

PRÉCAUTIONS D'EMPLOI

Retournez votre carte d'enregistrement de produit ou enregistrez-vous en ligne à www.philips.com/welcome le plus tôt possible pour profiter pleinement de votre achat.

L'enregistrement de votre modèle auprès de PHILIPS confirme votre éligibilité à tous les bénéfices mentionnés ci-dessous. Remplissez et retournez votre carte d'enregistrement de produit le plus tôt possible ou enregistrez-vous en ligne à www.philips.com/welcome pour assurer :

*Preuve d'achat

Retournez la carte d'enregistrement ci-incluse afin de garantir que la date d'achat de votre produit sera classée dans nos dossiers et éviter ainsi le besoin de remplir d'autres formulaires afin d'obtenir votre service de garantie.

*Avis sur la sécurité des produits

En enregistrant votre produit, vous serez avisé - directement par le fabricant - de toutes déficiences compromettant la sécurité ou de tout retrait du produit du marché.

*Bénéfices additionnels

L'enregistrement de votre produit garantit que vous bénéficierez de tous les privilèges auxquels vous avez droit y compris des offres-rabais spéciales.

PHILIPS

Nous vous félicitons de votre achat et vous souhaitons la bienvenue dans la "famille"!

Cher propriétaire d'un produit PHILIPS :

Merci de votre confiance en PHILIPS. Vous avez choisi un produit de fabrication et de garantie supérieures parmi les meilleurs disponibles sur le marché. Et nous ferons tout en notre pouvoir pour que vous soyez pleinement satisfait de votre achat pour des années à venir.

En tant que membre de la "famille" PHILIPS, vous avez droit à une protection inégalée par l'une des garanties les plus complètes de l'industrie ainsi qu'à des réseaux de service sans pareil.



De plus, votre achat garantit que vous recevrez toutes les informations et offres spéciales auxquelles vous avez droit, ainsi qu'un accès facile à toute une gamme d'accessoires disponibles via notre réseau de téléachat.

Mais ce qui est encore plus important, vous pouvez compter sur notre engagement total quand il s'agit de votre entière satisfaction.

C'est notre façon de vous souhaiter la bienvenue et de vous remercier de votre investissement dans un produit PHILIPS.

P.S. Pour bénéficier au maximum de votre produit PHILIPS, assurez-vous de remplir et de retourner votre carte d'enregistrement de produit le plus tôt possible ou enregistrez-vous en ligne à www.philips.com/welcome

Sachez reconnaître ces symboles de **sécurité**

	AVIS RISQUE DE CHOCS ÉLECTRIQUES NE PAS OUVRIR	
Attention : Afin de prévenir le risque de chocs électriques ne pas retirer les vis. Toute réparation devrait être confiée à un personnel qualifié.		



Ce symbole "d'éclair" s'applique aux matériaux non isolés présents dans votre appareil et pouvant causer un choc électrique. Pour assurer la sécurité des membres de votre famille, veuillez ne pas enlever le couvercle de votre produit.



Les "points d'exclamation" ont pour but d'attirer votre attention sur des caractéristiques à propos desquelles vous devez lire soigneusement la documentation accompagnant l'appareil afin d'éviter tout problème d'exploitation ou d'entretien.

AVERTISSEMENT : Afin de réduire les risques d'incendie ou de choc électrique, ne pas exposer cet appareil à la pluie ou à l'humidité et les objets remplis de liquide, comme les vases, ne doivent pas être placés sur le dessus de l'appareil.

CAUTION : To prevent electric shock, match wide blade of plug to wide slot, fully insert.

ATTENTION : Pour éviter les chocs électriques, introduire la lame la plus large de la fiche dans la borne correspondante de la prise et pousser jusqu'au fond.



Symbole de la classe II (double isolation)

La remarque importante et la classification se trouvent en arrière ou en bas du boîtier.

À l'usage du client

Veuillez noter les numéros de modèle et de série de votre appareil (situés sur le boîtier) dans l'espace ci-dessous pour référence ultérieure.

No. de modèle _____

No. de série _____

PHILIPS Visitez notre site sur le Web à <http://www.philips.com/welcome>

CONSIGNES DE SÉCURITÉ IMPORTANTES

1. Veuillez lire ces instructions.
2. Conservez ces instructions.
3. Tenez compte de tous les avertissements.
4. Suivez toutes les instructions.
5. N'utilisez pas cet appareil à proximité d'une source d'eau.
6. Nettoyez uniquement avec un tissu sec.
7. Ne bloquez pas les ouvertures de ventilation. Installez en suivant les instructions du fabricant.
8. N'installez pas l'appareil à proximité de sources de chaleur telles que radiateurs, bouches de chauffage, poêles ou autres appareils (y compris amplificateurs) qui produisent de la chaleur.
9. Ne supprimez pas la fonction de sécurité des fiches polarisées ou des fiches de mise à terre. Une fiche polarisée possède deux broches dont l'une est plus large que l'autre. Une fiche de mise à terre possède deux broches, ainsi qu'un troisième élément, un ergot de mise à terre. La large broche ou le troisième élément, l'ergot, sont installés pour votre sécurité. Si la fiche fournie ne s'engage pas correctement dans votre prise, veuillez consulter un électricien pour qu'il effectue le remplacement de l'ancienne prise.
10. Évitez de marcher sur le cordon d'alimentation ou de le pincer, en particulier au niveau des fiches, des socles de prises d'alimentation et du point de sortie de l'appareil.
11. Utilisez uniquement les fixations ou les accessoires spécifiés par le fabricant.
12. Utilisez uniquement le chariot, le support, le trépied, la platine de fixation ou la tablette spécifiée par le fabricant ou vendue avec l'appareil. Quand un chariot est utilisé, prenez toutes les précautions nécessaires lors du déplacement du module chariot-appareil afin d'éviter le renversement et les blessures subséquentes.
13. Débranchez cet appareil pendant les orages électriques ou s'il n'est pas utilisé sur de longues périodes de temps.
14. Confiez toute réparation à un personnel qualifié. Une réparation est nécessaire lorsque l'appareil a été endommagé d'une manière quelconque, par exemple, lorsque le cordon d'alimentation électrique ou la fiche ont été endommagés, quand du liquide s'est répandu dessus ou si des objets sont tombés dans l'appareil, lorsque l'appareil a été exposé à la pluie ou à l'humidité, ne fonctionne pas normalement ou s'il a fait une chute.



MISE EN GARDE DE LA FCC (FEDERAL COMMUNICATIONS COMMISSION)

Cet appareil peut générer ou utiliser de l'énergie de fréquence radio. La modification de cet appareil peut entraîner des interférences nuisibles sauf dans le cas où la modification serait approuvée et mentionnée dans le guide. L'utilisateur pourrait perdre le droit d'utiliser cet appareil si une modification non autorisée est effectuée.

INTERFÉRENCE RADIO-TV

Cet appareil a été testé et respecte les limitations prévues pour un dispositif numérique de classe B selon la réglementation de l'article 15 de la FCC. Ces limitations sont conçues dans le but de fournir une protection raisonnable contre de l'interférence nuisible à l'intérieur d'un établissement résidentiel. Cet appareil génère et utilise et peut émettre de l'énergie de fréquence radio et, s'il n'est pas installé et utilisé selon les directives, peut causer de l'interférence nuisible pour les communications radio. Cependant, il est possible que de l'interférence soit présente dans une installation précise. Si cet appareil cause de l'interférence nuisible pour la réception radio ou télé, interférence qui peut être vérifiée en allumant et en éteignant l'appareil, l'utilisateur devrait tenter d'éliminer l'interférence par les moyens suivants :

- 1) Réorienter ou relocaliser l'antenne de réception.
- 2) Augmenter la distance entre l'appareil et le récepteur.
- 3) Brancher l'appareil dans une prise située sur un circuit différent de celui du récepteur.
- 4) Consulter le détaillant ou un technicien radio / TV expérimenté.

Cet appareil numérique de la classe B est conforme à la norme NMB-003 du Canada.

Débranchez la fiche d'alimentation pour éteindre l'appareil lorsque vous constatez une panne ou ne l'utilisez pas. La fiche d'alimentation doit rester facilement manipulable.

ATTENTION: Danger d'explosion si la pile n'est pas remplacée correctement. Remplacez uniquement avec le même type ou un type équivalent.

MISE EN GARDE: Les piles (bloc-piles ou pile installée) ne doivent pas être exposées à une source de chaleur excessive, telle que soleil, feu ou autre.

SÉCURITÉ CONCERNANT LE LASER

Cet appareil utilise un laser. Seul un employé qualifié devrait ouvrir le couvercle ou tenter de réparer cet appareil puisque le laser peut endommager la vue.

ATTENTION: L'utilisation de commandes, l'ajustement ou l'exécution de procédures autres que celles spécifiées dans ce guide peuvent entraîner le risque d'exposition à des radiations dangereuses.

ATTENTION: Rayon laser lorsque l'appareil est ouvert. Ne pas regarder le faisceau.

EMPLACEMENT: À l'intérieur, près du mécanisme BD.

PRÉCAUTIONS D'EMPLOI

INFORMATION IMPORTANTE CONCERNANT LES DROITS D'AUTEUR

La copie sans autorisation, la diffusion, la présentation publique et le prêt de disques sont interdits. Cet appareil est doté d'une technologie de protection contre la copie couverte par les brevets américains et d'autres droits de propriété intellectuelle de Rovi Corporation. Le démontage et le désassemblage sont interdits.

Ne placez pas cet appareil sur un meuble qui pourrait être renversé par un enfant ou un adulte qui pourrait s'y appuyer, le tirer ou monter dessus. La chute de l'appareil peut causer des blessures graves ou même la mort.

Pour Éviter les Risques de Choc Électrique et d'Incendie

- Ne pas manipuler le cordon d'alimentation CA avec les mains mouillées.
- Ne pas tirer sur le cordon d'alimentation CA pour débrancher l'appareil de la prise CA. Saisissez-le par la fiche.
- Ne pas insérer vos doigts ou des objets à l'intérieur de l'appareil.

Emplacement et manutention

- N'installez pas l'appareil sous les rayons solaires directs, à proximité de champs magnétiques puissants ou à un endroit exposé à la poussière ou à de fortes vibrations.
- Évitez un endroit exposé à des changements brusques de température.
- Installez l'appareil en position horizontale et de façon stable. Ne placez rien directement en haut ou en bas de l'appareil. Vos dispositifs externes peuvent causer du bruit ou des perturbations de l'image et / ou du son si l'appareil est placé trop près d'eux. Dans ce cas, veuillez assurer suffisamment d'espace entre les dispositifs externes et l'appareil.
- Selon l'environnement, la température de cet appareil peut augmenter légèrement. Ceci n'est pas un fonctionnement défectueux.
- Assurez-vous d'avoir retiré le disque et de débrancher le cordon d'alimentation de la fiche avant de transporter l'appareil.

Avertissement de condensation de vapeur

- Une condensation de vapeur peut se former à l'intérieur de l'appareil dans les circonstances suivantes. Dans ce cas, n'utilisez pas cet appareil pendant au moins quelques heures jusqu'à ce que son intérieur soit sec.
 - L'appareil est transporté d'un lieu chaud dans un lieu froid.
 - En présence d'une forte humidité.
 - Après le chauffage d'une pièce froide.

Remarque sur la sortie de balayage progressif

- Les consommateurs devraient noter que ce n'est pas tous les téléviseurs à haute définition qui sont entièrement compatibles avec ce produit, ce qui peut causer l'affichage d'artefacts dans l'image. En cas de problèmes d'image avec la sortie de balayage progressif 525(480), il est recommandé à l'utilisateur de changer la connexion à la sortie 'standard définition'. Si vous avez des questions portant sur la compatibilité de votre téléviseur avec ce lecteur BD/DVD 525p(480p), veuillez communiquer avec notre service à la clientèle.



ENERGY STAR® est un programme commun à l'Agence de Protection de l'Environnement des États-Unis et au Ministère Américain de l'Énergie, visant à réduire nos dépenses et à protéger l'environnement au moyen de produits et de pratiques écoénergétiques.

Entretien

Entretien

- Consultez les rubriques appropriées dans "DÉPANNAGE" à la page 64 avant de renvoyer le produit.
- Si vous devez tout de même appeler le service à la clientèle, veuillez avoir sous la main le numéro de modèle et de série de votre produit au moment de téléphoner. Ces informations sont affichées à l'arrière du produit. Prenez également le temps d'identifier le problème et soyez prêt à l'expliquer clairement. Si vous pensez que le représentant du service à la clientèle devra vous aider pour des questions de fonctionnement, veuillez demeurer à proximité de l'appareil. Les représentants du service à la clientèle se feront un plaisir de vous aider. Pour une référence en ligne, visitez notre site Web au <http://www.philips.com/welcome>

Nettoyage du Boîtier

- Essuyez le panneau avant et autres surfaces extérieures à l'aide d'un chiffon doux.
- N'utilisez jamais de solvant, diluant, benzène ou alcool pour nettoyer l'appareil. Ne pulvérisez pas d'insecticide liquide à proximité de l'appareil. De tels produits chimiques peuvent décolorer la surface de l'appareil.

Nettoyage des Disques

- Si un disque est sale, nettoyez-le avec un chiffon de nettoyage. Essuyez le disque du centre vers l'extérieur. Ne l'essuyez pas selon un mouvement circulaire.
- N'utilisez pas de solvants tels que la benzine, les diluants, les décapants du commerce, les détergents, les produits de nettoyage abrasifs ou les aérosols antistatiques destinés aux disques analogiques.

Nettoyage de la Lentille du Lecteur

- Si cet appareil ne fonctionne toujours pas correctement une fois que vous avez appliqué les sections appropriées et le "DÉPANNAGE" du présent manuel de l'utilisateur, l'unité de lecture optique laser peut être sale. Se référer votre revendeur ou un centre de service agréé pour une inspection et un nettoyage de la tête de lecture optique laser.

Manipulation des Disques

- Manipulez les disques en veillant à ce que les empreintes digitales et la poussière n'adhèrent pas à leurs surfaces.
- Rangez toujours le disque dans son boîtier protecteur lorsque vous ne l'utilisez pas.
- Veuillez prendre note que cet appareil ne peut lire les disques ayant des formes spéciales. Ne tentez pas de lire ces derniers au risque d'endommager le lecteur.

Notice

2010 © Koninklijke Philips Electronics N.V. Tous droits réservés. Les caractéristiques sont susceptibles d'être modifiées sans avis préalable. Les marques de commerce sont la propriété de Koninklijke Philips Electronics N.V. ou de leurs détenteurs respectifs. Philips se réserve le droit de modifier les produits à tout moment, mais n'est pas contraint de modifier les offres précédentes en conséquence. Le contenu de ce manuel est jugé conforme à l'usage auquel ce système est destiné. Si le produit ou les modules et procédures correspondants sont utilisés à d'autres fins que celles spécifiées dans le présent manuel, vous devrez obtenir la confirmation de leur validité et de leur adéquation. Philips garantit que le matériel ne constitue pas en lui-même une contrefaçon de brevet aux États-Unis. Aucune garantie supplémentaire n'est expresse ou tacite. Philips ne peut être tenue responsable de toute erreur pouvant s'être glissée dans le contenu de ce document ou pour tout problème résultant du contenu de ce document. Les erreurs rapportées à Philips seront corrigées et publiées sur le site Web de soutien technique de Philips dès que possible.

Garantie

Aucun composant ne peut être réparé par l'utilisateur. N'ouvrez pas ou n'enlevez pas les couvercles donnant accès à l'intérieur du produit. Seuls les centres de service agréés de Philips et les ateliers de réparation officiels sont autorisés à réparer nos produits. Le non-respect de cette consigne entraîne l'annulation de toute garantie, expresse ou tacite. Toute opération expressément interdite dans ce manuel, ou tout réglage ou toute procédure d'assemblage non recommandé(e) ou autorisé(e) par le présent manuel entraîne l'annulation de la garantie.

PRÉCAUTIONS D'EMPLOI

Important

L'enregistrement de votre modèle auprès de Philips confirme votre admissibilité à tous les avantages mentionnés ci-dessous, alors ne l'oubliez pas. Remplissez et retournez votre carte d'enregistrement de produit le plus tôt possible, ou enregistrez-vous en ligne à l'adresse www.philips.com/welcome pour vous assurer des points suivants:

Preuve d'achat

Retournez la carte ci-jointe pour garantir que la date d'achat de votre produit est enregistrée dans nos dossiers afin de vous éviter de remplir d'autres formulaires pour obtenir le service sous garantie du produit.

Avis sur la sécurité des produits

En enregistrant votre produit, vous serez avisé - directement par le fabricant - de tout rappel de produit ou de défectuosité compromettant la sécurité, bien qu'il s'agisse d'une éventualité peu probable.

Avantages supplémentaires

L'enregistrement de votre produit garantit que vous bénéficierez de tous les privilèges auxquels vous avez droit, y compris des offres rabais spéciales.

Pour obtenir de l'aide supplémentaire

Pour obtenir de l'aide supplémentaire, communiquez avec le centre de service à la clientèle de votre pays.

- Pour obtenir de l'aide aux États-Unis, au Canada, à Puerto Rico ou aux Îles Vierges américaines, communiquez avec le centre de service à la clientèle Philips au: 1-866-309-0866.

Préservation de l'environnement



L'emballage de ce produit est conçu pour être recyclé. Communiquez avec les autorités locales pour obtenir des renseignements sur la manière de recycler l'emballage.

Directives de fin de vie utile



Philips prête une attention toute particulière à la fabrication de produits écologiques dans les zones focales vertes. Votre nouveau Lecteur de Disque Blu-ray contient des pièces qui peuvent être recyclées et réutilisées. À la fin de sa vie utile, le Lecteur de Disque Blu-ray peut être démonté par des entreprises spécialisées en vue de concentrer les matériaux réutilisables et de minimiser la quantité de matériel à mettre au rebut. Veuillez vous assurer de mettre votre ancien Lecteur de Disque Blu-ray au rebut selon la réglementation locale.

Mise au rebut des piles usagées

Les piles fournies ne contiennent pas de métaux lourds comme le mercure et le cadmium. Néanmoins, dans un grand nombre de localités, il est interdit de mettre les piles au rebut avec les déchets ménagers. Veuillez vous assurer de mettre les piles au rebut selon les règlements locaux.

Accessoires Fournis

- Télécommande
- Piles (AAA, 1,5V x 2)
- Manuel d'Utilisation
- Guide de Démarrage Rapide
- Installation Rapide pour Philips Wireless MediaConnect
- Carte d'enregistrement
- Encarts
- RCA câble audio / vidéo

Renseignements Relatifs à la Marque de Commerce



Fabriqué sous licence de Dolby Laboratories. Le terme "Dolby" et le sigle double D sont des marques commerciales de Dolby Laboratories.



Fabriqué sous licence et protégé par les brevets américains n° 5,451,942; 5,956,674; 5,974,380; 5,978,762; 6,226,616; 6,487,535; 7,392,195; 7,272,567; 7,333,929; 7,212,872 et par d'autres brevets américains et internationaux en vigueur et en cours d'enregistrement. DTS et le Symbole sont des marques déposées et DTS-HD, DTS-HD Master Audio | Essential et le logo DTS sont des marques de commerce de la société DTS, Inc. Le produit inclut le logiciel. © DTS, Inc. Tous droits réservés.



HDMI, le logo HDMI et High-Definition Multimedia Interface sont des marques de commerce ou des marques déposées de la société HDMI Licensing LLC aux États-Unis et dans d'autres pays.

PRÉCAUTIONS D'EMPLOI

x.v.Color

"x.v.Color" et le logo de "x.v.Color" sont des marques commerciales de Sony Corporation.



Java et toutes les marques de commerce et logos Java sont des marques de commerce ou des marques de commerce enregistrées de Oracle et/ou de ses affiliés.



Windows Media et le logo de Windows sont des marques de commerce ou des marques déposées de Microsoft Corporation aux États-Unis et/ou dans d'autres pays.



DivX®, DivX Certified® et les logos associés sont des marques déposées de DivX, Inc. et sont utilisées sous licence.



"AVCHD" et le logo de "AVCHD" sont des marques commerciales de Panasonic Corporation et de Sony Corporation.



"BONUSVIEW" est une marque commerciale de Blu-ray Disc Association.



"BD-Live" et le logo de "BD-Live" sont des marques commerciales de Blu-ray Disc Association.



DLNA®, le logo DLNA et DLNA CERTIFIED® sont des marques de commerce, des marques de service ou des marques de certification de Digital Living Network Alliance.

instant
streaming
ready

NETFLIX

Netflix et le logo Netflix sont des marques commerciales ou des marques déposées de Netflix, Inc.



© 2010 Sonic Solutions. Les logos Roxio, CinemaNow, Roxio CinemaNow et Roxio CinemaNow sont des marques de commerces ou des marques de commerce déposées qui sont la propriété de Sonic Solutions aux États-Unis et d'autres juridictions.



Le nom BLOCKBUSTER, la conception et les marques afférentes sont des marques de commerce de Blockbuster Inc.



VUDU™ est une marque commerciale de VUDU, Inc.



"Blu-ray 3D" et le logo de "Blu-ray 3D" sont des marques commerciales de Blu-ray Disc Association.



"Blu-ray Disc", "Blu-ray" et le logo de "Blu-ray Disc" sont des marques commerciales de Blu-ray Disc Association.



DVD est une marque commerciale de DVD Format/Logo Licensing Corporation.



Kodak et KODAK Picture CD Compatible sont des marques de Kodak utilisées sous licence.



FR

Introduction

Connexions

Configuration de Base

Lecture

Reglages des Fonctions

Autres

TABLE DES MATIÈRES

Introduction

Précautions D'emploi	2
Entretien	5
Notice	5
Important	6
Accessoires Fournis	6
Renseignements Relatifs à la Marque de Commerce	6
Fonctions	9
Caractéristiques	9
Informations Relatives au Produit	10
Symboles Utilisés Dans le Présent Manuel d'Utilisation	10
Vue D'ensemble du Fonctionnement	11
Panneau Avant	11
Panneau Arrière	11
Télécommande	12
Afficheur du Panneau Avant	14
Guide à l’Affichage Sur Écran	15

Connexions

Connexions	16
Connexion à un Téléviseur	16
Connexion à un Système Audio	19
Connexion au Réseau	20

Configuration de Base

Avant de Commencer	22
Trouver le Canal d’Affichage sur Votre Téléviseur	22

Lecture

Informations Relatives à la Lecture	23
Information sur la Lecture	23
Guide à la Liste de Fichier	25
Comment Insérer un Disque	25
Lecture de Base	26
Lecture d’un BD, DVD ou d’un Disque avec des Fichiers AVCHD	26
Lecture d’un CD Audio ou d’un Disque avec des Fichiers DivX® / MP3 / Windows Media™ Audio / JPEG	27
Lecture de disque Blu-ray 3D	29
KODAK Picture CD	29
Lecture de la Carte Mémoire SD	30
Lecture des fichiers Vidéo / Musique / Photo à partir de boîtiers HTPC DLNA homologués	31
Au Sujet de DivX® et DivX® VOD	32
Lecture de DivX® avec des Sous-titres Externes DivX®	33
Utilisation du Menu Titre / Disque	33
Lecture Spéciale	34
Avance Rapide / Retour Rapide	34
Avance Lente Lecture	34
Lecture Pas à Pas	34
Zoom	34
Répétition de la Lecture	35
A-B Répété	35
Diaporama	35
Réglage PiP (BONUSVIEW)	36
Profiter des Disques BD-Live avec Internet	36
Recherche de Titre / Chapitre	37
Recherche de Piste	37
Recherche Chronologique	37
Alternance des Sous-titres	38
Alternance des Pistes Sonores Audio	38
Alternance des Angles de Caméra	39
Philips Wireless MediaConnect	39

Opérations Netflix	40
Avant d’Activer la Connexion à Netflix	40
Activer la Connexion à Netflix	40
Regarder des Films en Streaming	40
Opérations CinemaNow / Blockbuster	41
Avant d’Activer la Connexion à CinemaNow / Blockbuster	41
Activer la Connexion à CinemaNow / Blockbuster	41
Guide à l’Écran Menu CinemaNow / Blockbuster	41
Louer ou Acheter des Films / Séries TV	42
Recherche Films / Séries TV	42
Regarder des Films / Séries TV Achetés ou Loués	42
Opérations VUDU	43
Activation de VUDU	43
Guide de l’écran du menu VUDU	43
Location ou achat de films VUDU	44
Regarder des films VUDU loués ou achetés	44
Utilisation d’applications Internet	44

Réglages des Fonctions

Liste des Paramètres	45
Configurations	52
Forme du Téléviseur	52
Résolution Vidéo HDMI	52
Audio HDMI	53
Sortie numérique	55
Verrou parental	56
Connexion Réseau	57
EasyLink (HDMI CEC)	62
Mise à Jour du Logiciel	62
Réinitialisez les Réglages d’Usine	63

Autres

Dépannage	64
Téléchargement d’Une Version Électronique	66
Contactez-nous	66
Glossaire	67
Spécifications	69
Clause de Non-responsabilité du Service Réseau	70
INFORMATIONS IMPORTANTES SUR LA SANTÉ ET LA SÉCURITÉ POUR LES TÉLÉVISEURS 3D	71
GARANTIE LIMITÉE DE UN (1) AN	72

FONCTIONS

Nous vous félicitons de votre achat et vous souhaitons la bienvenue chez Philips!
Pour bénéficier pleinement de l'assistance offerte par Philips, veuillez enregistrer votre produit sur www.philips.com/welcome.

Caractéristiques

Disque Blu-ray

Vous pouvez profiter du disque Blu-ray, qui est capable de stocker cinq fois plus de données qu'un DVD conventionnel.

Lecture de Disque Blu-ray 3D

et appareil peut lire des Disques Blu-ray 3D qui contiennent une vidéo stéréoscopique en 3D. Afin de profiter de vidéos en 3D, branchez cet appareil au téléviseur compatible 3D à l'aide d'un câble HDMI 1.4.

BD-Java

Avec les Blu-ray permettant d'exploiter les applications Java, vous pouvez profiter des fonctions interactives comme les jeux ou les menus interactifs.

Optimisation de votre DVD pour une image de meilleure qualité

Votre DVD actuel se présentera encore mieux qu'avant grâce à une conversion ascendante vidéo. Une conversion ascendante augmentera la résolution des DVD de définition standard aux DVD haute définition jusqu'à 1080p sur une connexion HDMI. Les images seront moins dentelées et plus réalistes pour une vision se rapprochant de la haute définition.

Jouissez de vos programmes sur différents types de supports

Une compatibilité complète pour retour sur DVD, CD et carte SD vous permettra de continuer à jouir de votre collection audio vidéo actuelle. De plus, vous pouvez profiter des fichiers AVCHD / DivX® / MP3 / WMA / JPEG.

Profitez de la richesse des sons ambiophoniques multicanaux

Des sons ambiophoniques multicanaux qui assurent une sono réaliste et vous fait sentir comme si vous y étiez.

Interface utilisateur intuitive et télécommande

L'interface utilisateur logique de Philips vous permet de naviguer aisément des contenus aux paramètres afin que vous puissiez trouver rapidement ce que vous recherchez.

Connexion simple et facile à votre téléviseur HD par HDMI

Raccordez votre BDP7520 à votre téléviseur HD avec un seul câble HDMI (sigle pour interface multimédia haute définition). Philips recommande le câble HDMI 1.4 (catégorie 2) (également connu sous le nom de câble HDMI haute vitesse) pour une meilleure compatibilité. Le signal de sortie vidéo haute définition sera transféré à votre téléviseur HD sans conversion en signal analogique de sorte à avoir une excellente qualité d'image et de son complètement exempte de perturbation. Grâce à d'autres sorties multiples, vous pouvez également vous connecter facilement à votre chaîne de cinéma maison ou à votre amplificateur.

À propos de EasyLink (HDMI CEC) (contrôle électronique grand public)

EasyLink (HDMI CEC) vous permet d'utiliser les fonctions-liens de ce lecteur avec les téléviseurs de la marque Philips équipés de la fonction EasyLink.

Philips ne garantit pas une interopérabilité complète avec d'autres marques d'appareils conformes au protocole CEC HDMI.

PiP (BONUSVIEW)

Certaines BD-vidéos disposent de la fonction PiP (incrustation d'image) vous permettant d'afficher une deuxième image en surimpression sur la vidéo. Vous pouvez commander l'affichage de la deuxième image en appuyant sur **[BONUSVIEW (PiP)]** quand la scène contient cette seconde image.

BD-Live

BD-Live (BD-ROM version 2 profil 2.0) qui permet d'utiliser des fonctions interactives lorsque l'appareil est connecté à l'Internet en plus de la fonction BONUSVIEW. Les différentes fonctions varient selon le disque.

Menu contextuel

Certaines BD-vidéos disposent de menu contextuel, c'est-à-dire un menu de navigation pouvant être affiché et mis en fonction à l'écran de la télévision sans interrompre la lecture. Pour afficher le menu contextuel, appuyez sur **[DISC MENU / POP-UP MENU]**.

Le contenu du menu contextuel varie selon le disque.

Profondeur de couleur HDMI

La profondeur de couleur réduit l'effet de postérisation sur l'image en lecture. Consultez "HDMI Deep Color" dans "LISTE DES PARAMÈTRES" à la page 46.

Sortie HDMI 1080p/24 (BD seulement)

Cet appareil est équipé d'une option pouvant offrir un mouvement doux dans la lecture du film, à un taux de 24 images par seconde, évolutif. (Disponible lorsque le dispositif d'affichage est connecté avec un câble HDMI.)

Consultez "HDMI 1080p/24" dans "LISTE DES PARAMÈTRES" à la page 46.

Contenu de lecture d'une carte mémoire SD

Vous pouvez lire les fichiers AVCHD / DivX® / MP3 / WMA / JPEG stockés dans une carte mémoire SD. Les disques BD-ROM Profile 2.0 (BD-Live) et Profile 1.1 emmagasinent parfois des commentaires en mode incrustation d'image, sous-titres ou autres extras dans la carte mémoire SD à utiliser pendant la lecture avec la BD-vidéo.

Lecture des fichiers AVCHD

Cet appareil prend en charge la lecture des fichiers en format AVCHD (nouveau format pour caméscopes haute définition) enregistrés sur un disque ou une carte SD. Vos archives personnelles en haute définition sont lisibles en qualité HD.

x.v.Color

Cet appareil prend en charge la lecture de contenu vidéo sur des disques enregistrés avec la technologie "x.v.Color". Pour regarder cette vidéo avec l'espace "x.v.Color", un écran de télévision ou autre prenant en charge la reproduction d'image vidéo à l'aide de la norme "x.v.Color" et la capacité de la modification manuelle de son réglage d'espace de couleurs est nécessaire. Veuillez vous reporter au manuel de l'utilisateur de votre écran pour en savoir plus.

FR

Introduction

Connexions

Configuration de Base

Lecture

Reglages des Fonctions

Autres

FONCTIONS

Jouissez des programmes sauvegardés sur des boîtiers

HTPC DLNA homologués

Cet appareil est un lecteur de media homologué DLNA qui peut lire des vidéos, des fichiers son et photo sauvegardés DLNA sur des boîtiers HTPC connectés à votre réseau familial.

Netflix

Cet appareil vous permet de regarder instantanément des films et des séries TV en streaming depuis Netflix via Internet. Pour pouvoir utiliser cette fonction, vous devez visiter netflix.com/Philips depuis votre ordinateur et devenir membre Netflix.

(Cette fonction est uniquement disponible aux États-Unis.)

CinemaNow / Blockbuster

Cet appareil vous permet de regarder instantanément des films et des séries TV en streaming depuis CinemaNow / Blockbuster via Internet.

Pour pouvoir utiliser cette fonction, vous devez visiter le site Internet suivant depuis votre ordinateur et devenir membre CinemaNow / Blockbuster.

- CinemaNow : www.cinemanow.com/Login

- Blockbuster : www.blockbuster.com/auth/login

VUDU

Cet appareil prend en charge VUDU, qui est le principal service de vidéo HD à la demande. Grâce à VUDU, vous pouvez aussi profiter de plusieurs sortes d'applications Internet. Pour utiliser cette fonctionnalité, vous devez connecter cet appareil à Internet.

Informations Relatives au Produit

L'écran "Info produit" vous présente des informations relatives au matériel constituant l'appareil et à la version logicielle. Vous pouvez aussi télécharger la dernière version du logiciel sur le site web Philips et la mettre vous-même à jour si elle est plus récente que la version qui est sur votre appareil. Vous pouvez voir quelle est la version actuelle du logiciel sur votre appareil sur l'écran "Info produit". Pour accéder aux "Info produit", suivez la procédure suivante.

- 1) Appuyez sur [**↑** (accueil)].
- 2) Utilisez [**▲ / ▼**] pour sélectionner les "Param.", puis appuyez sur [OK].
- 3) Utilisez [**▲ / ▼**] pour sélectionner les "Autres", puis appuyez sur [OK].
- 4) Utilisez [**▲ / ▼**] pour sélectionner les "Info produit", puis appuyez sur [OK].

Symboles Utilisés Dans le Présent Manuel d'Utilisation

Afin d'indiquer à quel type de média chaque fonction est applicable, nous avons mis les symboles suivants devant chaque élément à utiliser.

Symbole	Description
	La description concerne les BD-vidéo
	La description concerne les DVD-vidéo
	La description concerne les CD audio / DTS-CD
	La description concerne les DVD-RW/-R et la carte SD avec fichiers AVCHD
	La description concerne les BD-RE/-R, DVD-RW/-R, CD-RW/-R et la carte SD avec fichiers DivX®
	La description concerne les BD-RE/-R, DVD-RW/-R, CD-RW/-R et la carte SD avec fichiers MP3
	La description concerne les BD-RE/-R, DVD-RW/-R, CD-RW/-R et la carte SD avec fichiers Windows Media™ Audio
	La description concerne les BD-RE/-R, DVD-RW/-R, CD-RW/-R et la carte SD avec fichiers JPEG
	La description fait référence aux fichiers vidéo sur le boîtier HTPC DLNA
	La description fait référence aux fichiers son sur le boîtier HTPC DLNA
	La description fait référence aux fichiers photo sur le boîtier HTPC DLNA

Si vous ne trouvez aucun des symboles listés ci-dessus sous l'entête de la fonction, l'opération est applicable à tous les supports.

VUE D'ENSEMBLE DU FONCTIONNEMENT

Panneau Avant

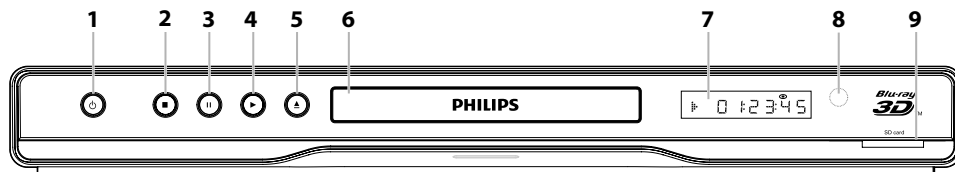

1. Touche ϕ (en veille / en marche)

- Appuyez sur la touche pour allumer l'appareil ou pour le mettre en mode de veille. (Pour éteindre complètement l'appareil, vous devez débrancher le cordon d'alimentation.)
- Appuyez et maintenez pendant 10 secondes pour éteindre l'appareil.
- Ce bouton s'allume en rouge lorsque l'appareil est en mode de veille et s'éteint lorsque l'appareil est allumé.

2. Touche ■ (arrêt)

- Appuyez pour interrompre la lecture.

3. Touche || (pause)

- Appuyez pour suspendre la lecture.

4. Touche ► (lecture)

- Appuyez pour démarrer ou reprendre la lecture.

5. Touche ▲ (ouvrir/fermer)

- Appuyez pour fermer ou ouvrir le tiroir à disque.

6. Tiroir à disque

- Placez un disque après l'ouverture du plateau de disque.

7. Écran

- Consultez "Afficheur du Panneau Avant" à la page 14.

8. Fenêtre du capteur infrarouge

- Recevoir les signaux de votre télécommande afin que vous puissiez contrôler l'appareil à distance.

9. Fente pour SD card

- Insérez une carte mémoire SD pour lire son contenu.

Remarque

- En raison des nouvelles exigences de ENERGY STAR®, cet appareil entrera automatiquement en mode veille après 25 minutes d'inactivité.

Panneau Arrière

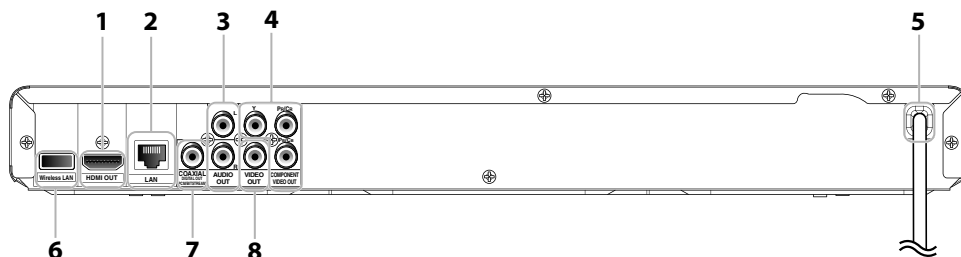

1. Prise HDMI OUT

- Utilisez pour connecter à un dispositif d'affichage ayant un port compatible avec HDMI, avec un câble HDMI.

2. Terminal LAN

- Utilisez pour connecter à l'appareil fournisseur du réseau tel qu'un routeur ou un modem avec un câble LAN.

3. Prises AUDIO OUT

- Utilisez pour connecter un écran de télévision, un amplificateur / récepteur AV ou un autre dispositif équipé d'un câble audio RCA.

4. Prises COMPONENT VIDEO OUT

- Utilisez pour raccorder un écran de télévision aux entrées de composante vidéo avec un câble de composante vidéo RCA.

5. Cordon d'alimentation

- Branchez le cordon d'alimentation dans une prise de courant normale pour alimenter l'unité.
- Débranchez ce cordon d'alimentation de la prise de courant pour éteindre complètement l'appareil.

6. Wireless LAN (interne)

7. Prise DIGITAL OUT (COAXIAL)

- Utilisez pour connecter un amplificateur / récepteur AV, un décodeur numérique DTS / Dolby Digital ou un autre dispositif comportant une prise d'entrée audio numérique coaxiale avec un câble audio numérique coaxial.

8. Prise VIDEO OUT

- Utilisez pour connecter un écran de télévision, un amplificateur / récepteur AV ou un autre dispositif équipé d'un câble vidéo RCA.

Remarque

- Ne pas toucher les broches intérieures des prises sur le panneau arrière. Les décharges électrostatiques peuvent causer des dommages permanents à l'appareil.
- Cet appareil n'a pas le modulateur RF.
- N'essayez pas d'extraire le Wireless LAN (interne) de l'appareil.

FR

Introduction

Connexions

Configuration de Base

Lecture

Reglages des Fonctions

Autres

Télécommande

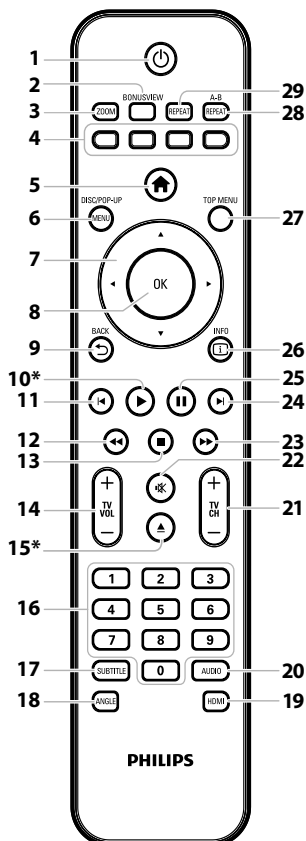

* L'appareil peut également être allumé en appuyant sur ces touches.

- 1. Touche (en veille / en marche)**
 - Appuyez sur la touche pour allumer l'appareil ou pour le mettre en mode de veille. (Pour éteindre complètement l'appareil, vous devez débrancher le cordon d'alimentation.)
- 2. Touche BONUSVIEW (PiP)**
 - Appuyez pour activer/désactiver la fonction PiP (applicable exclusivement à une BD-vidéo prenant en charge la fonction PiP (BONUSVIEW)).
- 3. Touche ZOOM**
 - Appuyez pour agrandir l'image à l'écran de la télévision.
- 4. Touche Rouge / Vert / Bleu / Jaune**
 - Appuyez pour activer les touches de raccourci de certaines fonctions des BD-vidéos.
 - Lorsque la liste de fichiers / la liste de configuration s'affiche, appuyez pour alterner les pages.
- 5. Touche (accueil)**
 - Appuyez pour afficher le menu d'accueil.
- 6. Touche DISC MENU / POP-UP MENU**

BD:

 - Appuyez pour afficher le menu éclair.

DVD:

 - Appuyez pour afficher le menu du disque.
- 7. Touches de / / /**
 - Appuyez pour choisir les items ou les paramètres.
- 8. Touche OK**
 - Appuyez pour confirmer ou choisir un item de menu.
- 9. Touche BACK**
 - Appuyez pour revenir au menu affiché précédemment ou à l'écran de fonction.

- 10. Touche (lecture) ***
 - Appuyez pour démarrer ou reprendre la lecture.
- 11. Touche (précédent)**
 - Pendant la lecture, appuyez une fois pour revenir au début du titre, chapitre, de la piste ou du fichier.
 - Pendant la lecture, appuyez deux fois pour revenir au titre, au chapitre, sur la piste ou au fichier précédent.
 - Lors de la lecture des fichiers JPEG, appuyez pour revenir au fichier précédent.
- 12. Touche (retour)**
 - Pendant la lecture, appuyez pour un retour rapide.
- 13. Touche (arrêt)**
 - Appuyez pour interrompre la lecture.
- 14. Touche TV VOL + / -**
 - Appuyez pour régler le volume du téléviseur. (Applicable aux téléviseurs Philips avec EasyLink ou d'autres dispositifs avec CEC HDMI. EasyLink doit être activé dans les deux dispositifs pour pouvoir utiliser cette fonction.)
- 15. Touche (ouvrir/fermer) ***
 - Appuyez pour fermer ou ouvrir le tiroir à disque.
- 16. Touches numériques**
 - Appuyez pour sélectionner un chapitre en cours de lecture.
 - Appuyez pour saisir des valeurs dans le champ de saisie.
- 17. Touche SUBTITLE**
 - Appuyez pour sélectionner les sous-titres sur un disque.
- 18. Touche ANGLE**
 - Appuyez pour sélectionner les angles de la caméra sur un disque.
 - Appuyez pour faire tourner une image (JPEG).
- 19. Touche HDMI**
 - Appuyez pour régler le mode de sortie HDMI.
- 20. Touche AUDIO**
 - Appuyez pour sélectionner le canal audio (par exemple, les langues en audio) sur un disque.
- 21. Touche TV CH + / -**
 - Appuyez pour changer le canal vers le haut ou vers le bas. (Applicable aux téléviseurs Philips avec EasyLink ou d'autres dispositifs avec CEC HDMI. EasyLink doit être activé dans les deux dispositifs pour pouvoir utiliser cette fonction.)
- 22. Touche (sourdine)**
 - Appuyez pour régler le volume du téléviseur en mode silencieux. (Applicable aux téléviseurs Philips avec EasyLink ou d'autres dispositifs avec CEC HDMI. EasyLink doit être activé dans les deux dispositifs pour pouvoir utiliser cette fonction.)
- 23. Touche (avance)**
 - Pendant la lecture, appuyez pour une avance rapide de la lecture.
 - Lorsque la lecture est en pause, appuyez pour une avance lente de la lecture.
- 24. Touche (suivant)**
 - Pendant la lecture, appuyez pour passer au chapitre, à la piste ou au fichier suivant.
- 25. Touche (pause)**
 - Appuyez pour interrompre la lecture.
 - Lorsque la lecture est en pause, appuyez de manière répétée pour avancer la lecture pas à pas.
- 26. Touche INFO**
 - Appuyez pour afficher l'écran d'information.
- 27. Touche TOP MENU**

BD:

 - Appuyez pour afficher le menu supérieur.

DVD:

 - Appuyez pour afficher le menu du titre.
- 28. Touche REPEAT A-B**
 - Appuyez pour lire une section déterminée entre le point A et le point B de façon répétée.
- 29. Touche REPEAT**
 - Appuyez pour passer d'un mode de répétition à un autre.

Installer les Piles Dans la Télécommande

Installez les piles 2 AAA (1,5V) en tenant compte des polarités indiquées à l'intérieur du compartiment des piles de la télécommande.

1) Ouvrez le couvercle.

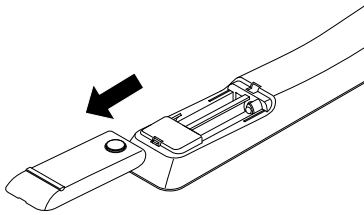

2) Placez les piles.

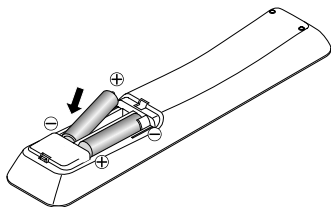

Assurez-vous de bien faire correspondre les signes + et - sur les piles avec les mêmes signes sur le compartiment.

3) Fermez le couvercle.

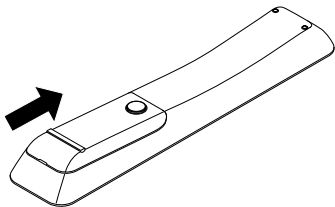

Remarque

Un usage inapproprié des piles peut comporter certains risques tels que des fuites ou des explosions. Veuillez observer les règles suivantes:

- Ne mélangez pas des piles neuves et des piles usagées.
- N'utilisez pas différents types de piles ensemble. Bien qu'elles puissent sembler analogues, des piles différentes peuvent avoir des tensions différentes.
- Assurez-vous que les bouts + et - de chaque pile correspondent bien aux indications sur le compartiment des piles.
- Retirez les piles de leur compartiment si une interruption de fonctionnement de plus d'un mois est prévue.
- Lorsque vous mettez les piles usagées au rebut, veuillez vous conformer aux réglementations publiques et autres instructions publiques relatives à l'environnement dans votre pays ou votre région.
- Ne rechargez pas, ne mettez pas en court-circuit, ne chauffez pas, ne brûlez pas ou ne démontez pas les piles.

Utilisation de la Télécommande

Directives d'installation de la télécommande :

- Vérifiez qu'il n'y a pas d'obstacles entre la télécommande et la fenêtre du capteur infrarouge de l'appareil.
- Le fonctionnement de la télécommande peut devenir instable si la fenêtre du capteur infrarouge de l'appareil est fortement inondée par les rayons du soleil ou par une lumière fluorescente.
- Les télécommandes des autres dispositifs peuvent interférer les unes avec les autres. Évitez d'utiliser la télécommande d'un autre équipement situé à proximité de l'appareil.
- Remplacez les piles quand vous remarquez une diminution de la portée de la télécommande.
- Les portées opérationnelles maximales mesurées à partir de l'appareil sont les suivantes.
 - **Visibilité directe:**
environ 23 pieds (7 m)
 - **De chaque côté du centre:**
environ 16 pieds (5 m) à 30°
 - **Au delà:**
environ 16 pieds (5 m) à 15°
 - **En deçà:**
environ 10 pieds (3 m) à 30°

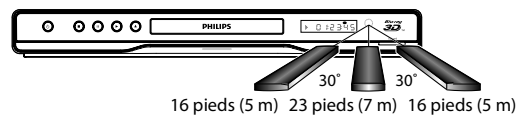

VUE D'ENSEMBLE DU FONCTIONNEMENT

Afficheur du Panneau Avant

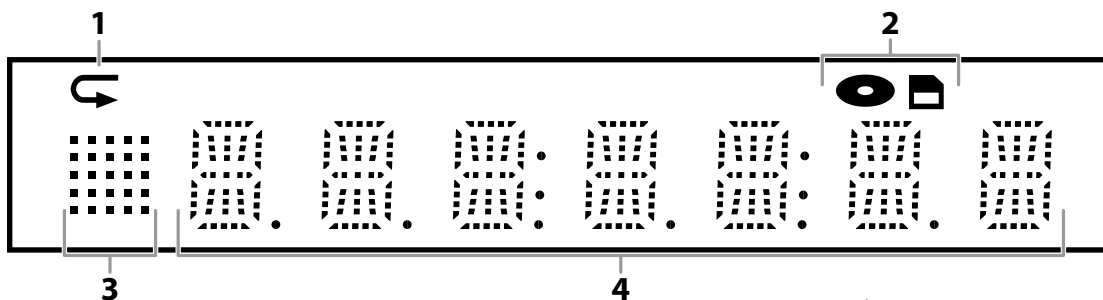

* La luminosité de l'affichage peut être ajustée. Consultez "Luminosité panneau avant" dans "LISTE DES PARAMÈTRES" à la page 50.

1. Affiche l'icône de répétition. (Apparaît pendant la lecture répétée.)
2. Affiche l'icône de mode de support (mode disque ou mode carte SD).
3. Affiche l'icône d'état de lecture. Voir le tableau ci-dessous.
4. Affiche divers types d'informations tels que le numéro de titre, le temps de lecture écoulé, le type de répétition, le type de menu, etc.

Lecture de l'icône d'état	Mode
	La lecture est en cours
	Mode d'arrêt
	Mode pause
	Mode avance rapide
	Mode retour rapide
	Mode avance lente
	Chargement

p. ex.)

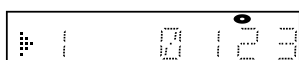

Le disque est en cours de lecture. Indique le numéro du titre en cours et le temps écoulé.

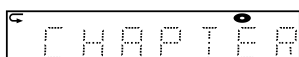

Le chapitre en cours est en mode répétition de chapitre pendant la lecture de la disque.

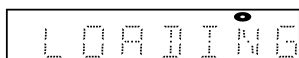

Charger un disque.

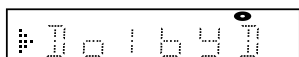

L'audio Dolby Digital est en cours de lecture pendant de lecture de la disque.

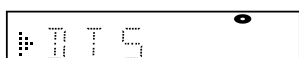

Lecture du DTS audio en cours pendant la lecture de la disque.

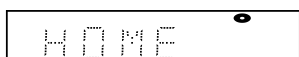

Le menu d'accueil est affiché et l'appareil est en mode disque.

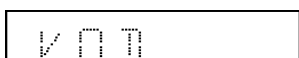

Charger VUDU.

Guide à l’Affichage Sur Écran

Menu Accueil

Lorsque vous allumez l’appareil, le menu accueil s’affichera automatiquement. Sinon, appuyez sur [**▲ (accueil)**].



- “Ecouter le disque”** : Lance la lecture du disque inséré, affiche une liste des pistes / fichiers ou le menu filtrage de support
- “Carte SD”** : Affiche une liste des pistes / fichiers sur la carte SD insérée ou le menu filtrage de support
- “Réseau domestique”** : Affiche la liste des boîtiers HTPC DLNA disponibles découverts sur le réseau connecté
- “Param.”** : Pour accéder aux menus de paramétrage
- “MediaConnect”** : Pour accéder au menu Philips Wireless MediaConnect
- “NETFLIX”** : Lance l’application Netflix
- “vudu”** : Lance l’écran Accueil App VUDU
- “BLOCKBUSTER”** : Lance l’application Blockbuster
- “CinemaNow”** : Lance l’application CinemaNow

Écran Menu

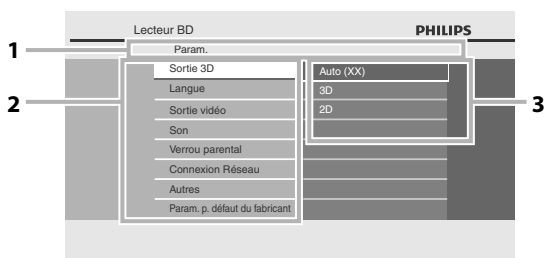

- 1. Répertoire**
Affiche la hiérarchie active.
- 2. Menus**
- 3. Options**
Affiche les options correspondant à l’objet en évidence sur la gauche, le cas échéant.

CONNEXIONS

Connexion à un Téléviseur

- 1 Sélectionnez la connexion appropriée, puis suivez l'instruction correspondante (A, B ou C) à la page suivante.

La meilleure (Prend en charge des résolutions jusqu'à 1080i^(*1), 1080p^(*2), 1080p/24.)

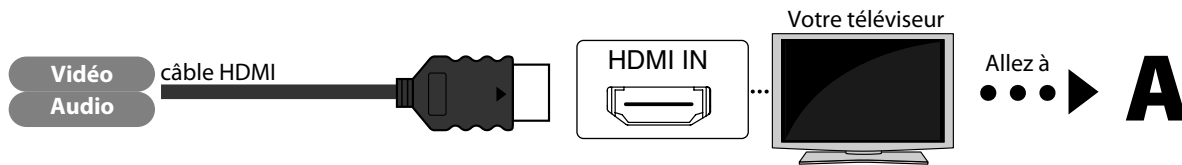

Pas besoin de connexion audio analogique.

(*1) 1080i: émet les données vidéo avec un taux de trame de 30 images par seconde.

(*2) 1080p: émet les données vidéo avec un taux de trame de 60 images par seconde.

Les câbles utilisés dans cette connexion ne sont pas fournis:

- Veuillez acheter les câbles nécessaires dans votre magasin le plus proche. Utilisez un câble HDMI avec le logo HDMI (un câble HDMI homologué) pour cette connexion. Le câble HDMI haute vitesse (également connu sous le nom de câble HDMI catégorie 2) est recommandé pour une meilleure compatibilité.
- Afin de profiter de vidéos Blu-ray en 3D, branchez cet appareil au téléviseur compatible 3D à l'aide d'un câble HDMI 1.4.

Meilleure (Prend en charge jusqu'à la résolution 1080i.)

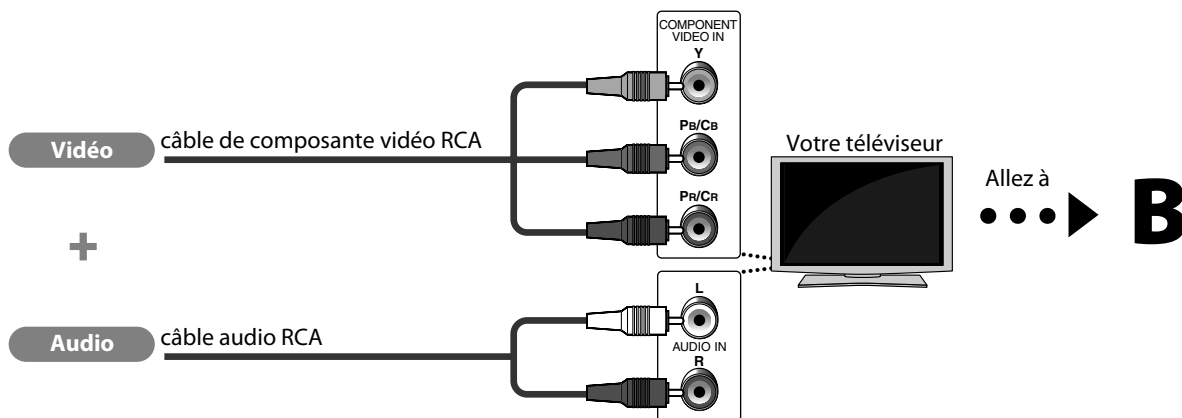

Les câbles fournis utilisés dans cette connexion sont les suivants:

- Câble audio RCA (G/D) x 1
- Veuillez acheter les autres câbles nécessaires dans votre magasin le plus proche.

De base (Prend en charge uniquement la résolution 480i.)

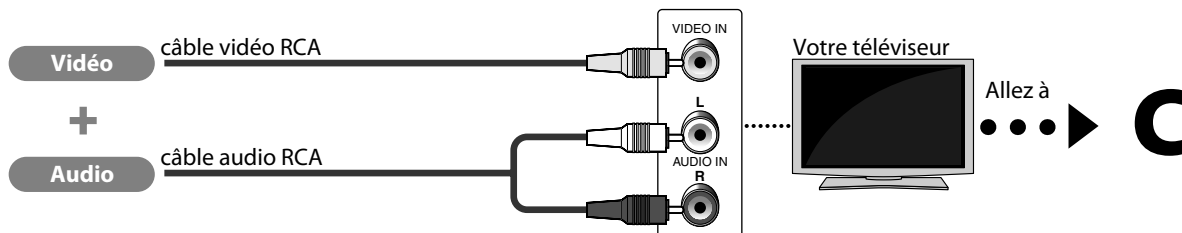

- Connectez cet appareil directement au téléviseur. Si les câbles audio / vidéo RCA sont connectés à un magnétoscope, les photos peuvent être déformées à cause du système de protection des droits d'auteur.

Les câbles fournis utilisés dans cette connexion sont les suivants:

- Câble audio RCA (G/D) x1
- Câble vidéo RCA x1

2 Connectez les câbles en suivant les descriptions ci-dessous.

Connexion HDMI vidéo / audio

A

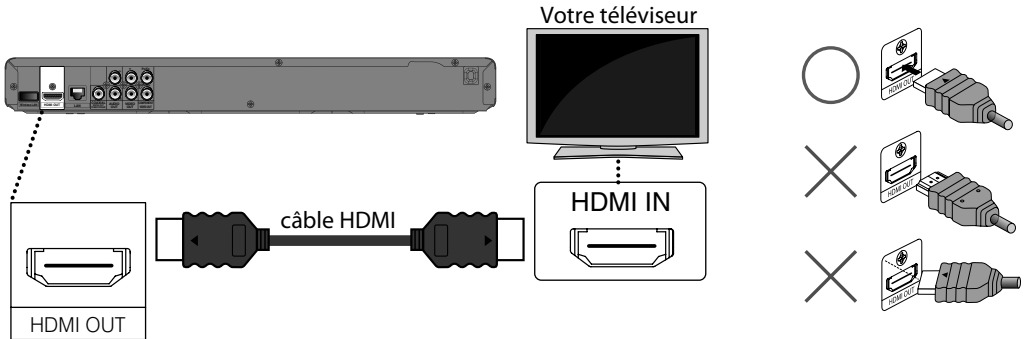

Connexion composante vidéo + audio standard

B

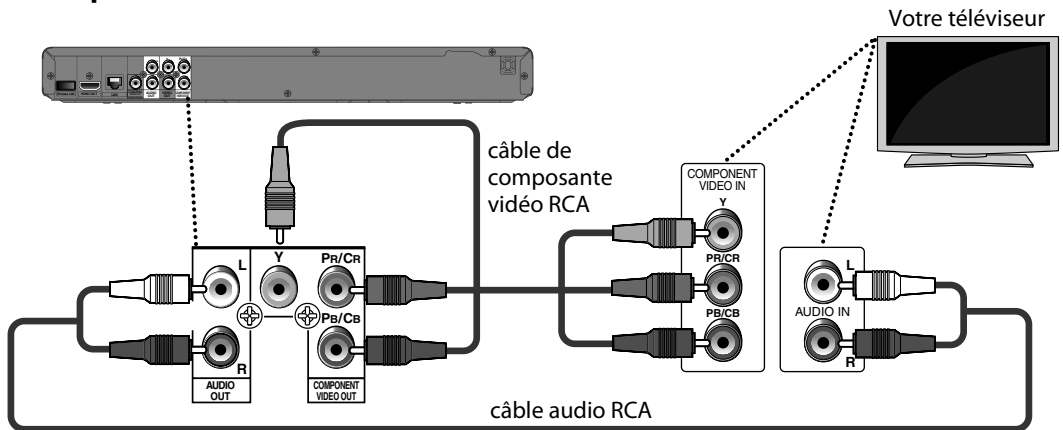

Connexion vidéo standard + audio standard

C

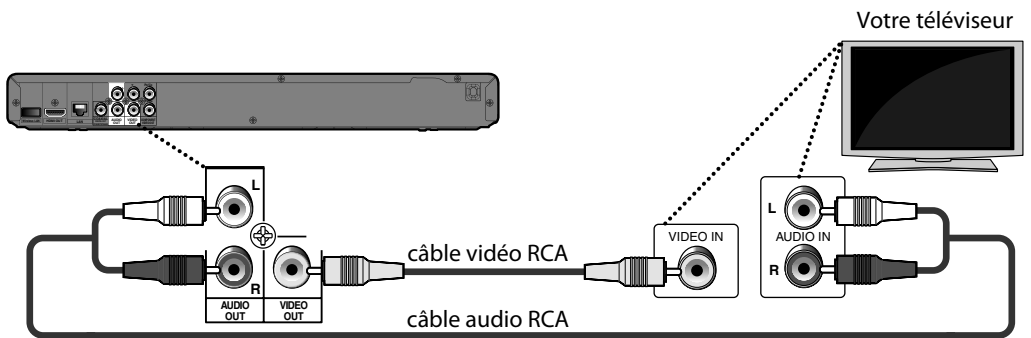

CONNEXIONS

Mode de Sortie HDMI et Signaux de Sortie Réels

Appuyez sur **[HDMI]** pour changer la résolution du signal vidéo sortant de prise HDMI OUT. La résolution de la vidéo change comme suit chaque fois que l'on appuie sur **[HDMI]** sur le panneau avant. Vous pouvez aussi changer le réglage dans "Résolution vidéo HDMI" menu réglages.

Afficheur du panneau avant	Résolution vidéo HDMI
480P	480 progressif
Appuyez sur [HDMI]	
720P	720 progressif
Appuyez sur [HDMI]	
1080I	1080 entrelacé
Appuyez sur [HDMI]	
1080P	1080 progressif
Appuyez sur [HDMI]	

Système de protection des droits d'auteur

Pour lire les images vidéo numériques d'un disque BD-vidéo ou DVD-vidéo par l'intermédiaire d'une connexion HDMI, il faut que tant le lecteur que le dispositif d'affichage (ou un amplificateur / récepteur AV) prennent en charge le système de protection des droits d'auteur appelé HDCP (système de protection du contenu numérique sur larges bandes supérieures). HDCP est une technologie de protection des copies qui inclut le chiffage des données et l'authentification de l'appareil AV connecté. Cet appareil prend en charge le protocole HDCP. Veuillez lire le mode d'emploi de votre dispositif d'affichage (ou amplificateur / récepteur AV) pour de plus amples informations.

Remarque

- Une fois connecté à un dispositif d'affichage incompatible HDCP, il est possible que l'image ne s'affiche pas correctement.
- Les signaux audio du terminal HDMI (incluant la fréquence d'échantillonnage, le nombre de canaux et la longueur du débit binaire) peuvent être limités par le dispositif connecté.
- Parmi les moniteurs compatibles avec HDMI, certains ne permettent pas la sortie audio (par exemple, les projecteurs). Une fois connecté à un dispositif tel qu'un projecteur, l'audio ne sortira pas de la prise HDMI OUT.
- Quand le terminal HDMI de cet appareil est raccordé à un dispositif d'affichage compatible avec DVI-D (compatibilité HDCP) avec un câble de convertisseur HDMI-DVI, les signaux sont envoyés en sortie en RGB numérique.
- Appuyer sur **[HDMI]** ne fonctionne pas si le câble HDMI n'est pas connecté, ou quand il n'y a pas de signal vidéo sortant de la prise HDMI OUT.
- Appuyer sur **[HDMI]** ne fonctionne pas durant la lecture d'un BD-vidéo.
- Lorsque vous faites une sélection, l'écran de télévision devient provisoirement vide avant de revenir comme avant. Appuyez sur **[HDMI]** plusieurs fois pour changer la résolution ou appuyez sur **[▶ (lecture)]** sur le panneau avant et maintenez-le enfoncé 5 secondes pour rétablir le paramètre par défaut.

Connexion à un Système Audio

- Lorsque vous changez les connexions, tous les dispositifs doivent être éteints.
- Voir le manuel accompagnant les dispositifs externes pour en savoir davantage.

Connexion Audio Analogique à 2 Canaux

Connexion Audio Numérique

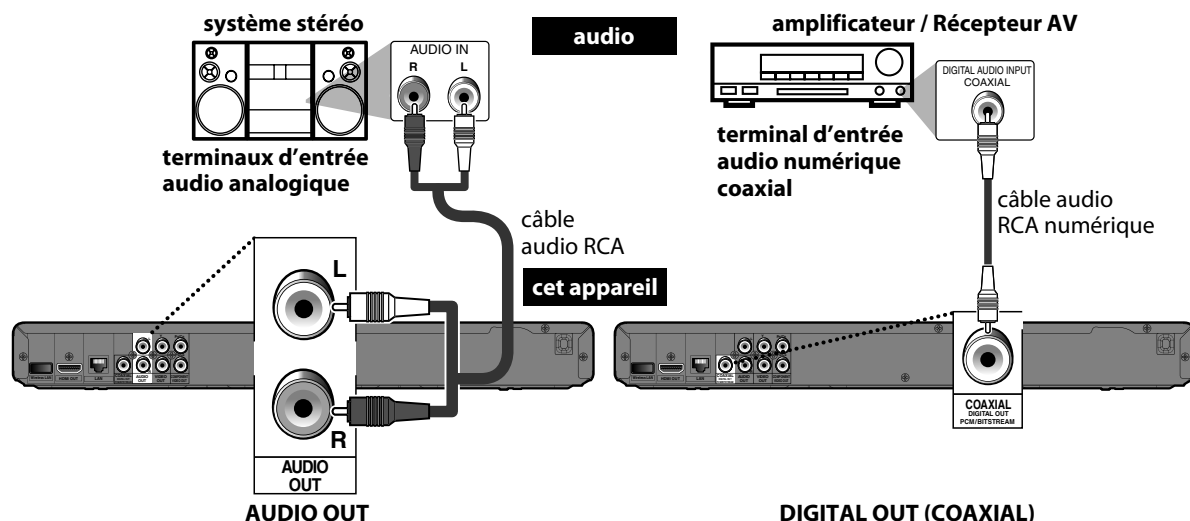

Pour régler "Sortie numérique", consultez la page 55.

Sortie audio de sortie analogique (prises 2 canaux)

Support ↓	"Disque audio Blu-ray" → Source audio ↓	"Audio Primaire uniquement"	"Sortie audio mixte"
BD-vidéo	Dolby Digital	DownMix 2ch PCM	DownMix 2ch PCM
	Dolby Digital Plus	DownMix 2ch PCM ^{*1}	DownMix 2ch PCM ^{*2}
	Dolby TrueHD	DownMix 2ch PCM ^{*3}	DownMix 2ch PCM ^{*4}
	DTS®	DownMix 2ch PCM	DownMix 2ch PCM
	DTS-HD®	DownMix 2ch PCM ^{*1}	DownMix 2ch PCM ^{*5}
	LPCM	DownMix 2ch PCM	DownMix 2ch PCM
DVD-vidéo	Dolby Digital	DownMix 2ch PCM	
	DTS®	DownMix 2ch PCM	
	LPCM	2 canaux PCM	
DTS-CD	DTS®	DownMix 2ch PCM	
AVCHD	Dolby Digital	DownMix 2ch PCM	
	LPCM	DownMix 2ch PCM	
DivX®	Dolby Digital	DownMix 2ch PCM	
	MP3 / MP2	2 canaux PCM	
CD audio	PCM	2 canaux PCM	
MP3	MP3	2 canaux PCM	
Windows Media™ Audio	WMA	2 canaux PCM	
Vidéo DLNA	Dolby Digital	DownMix 2ch PCM	
	MP2	2 canaux PCM	
	LPCM	2 canaux PCM	
DLNA musique	MP3 / WMA / LPCM	2 canaux PCM	
Netflix	WMA	2 canaux PCM	
CinemaNow	AAC	2 canaux PCM	
Blockbuster	AAC	2 canaux PCM	
VUDU	Dolby Digital Plus	DownMix 2ch PCM ^{*1}	DownMix 2ch PCM ^{*2}
	MP3	2 canaux PCM	

^{*1}) Complètement décodé.

^{*2}) Seul le sous-flux indépendant est décodé.

^{*3}) Le flux Dolby TrueHD est décodé.

^{*4}) Seul le sous-flux Dolby Digital est décodé.

^{*5}) Seul le sous-flux principal est décodé.

CONNEXIONS

HDMI Connexion audio

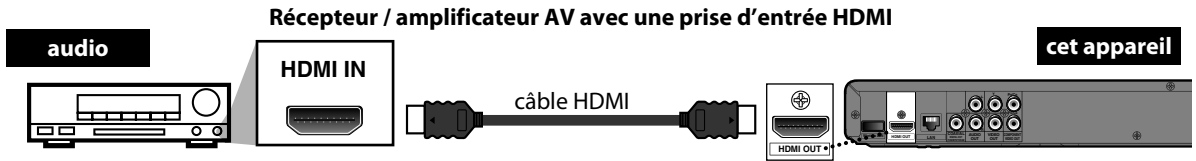

Pour régler "Audio HDMI", consultez la page 53.

Les câbles fournis utilisés dans ces connexions sont les suivants:

- câble audio RCA (G/D) x 1

Veuillez acheter les autres câbles nécessaires dans votre magasin le plus proche.

Connexion au Réseau

Connectez cet appareil à Internet pour pouvoir mettre à jour le logiciel via Internet, lire les programmes stockés sur les boîtiers HTPC DLNA ou encore accéder aux services BD-Live, Netflix, CinemaNow, Blockbuster et VUDU.

- Pour en savoir plus sur la mise à jour du logiciel, consultez "Mise à Jour du Réseau" à la page 62.
- Pour en savoir plus sur DLNA, consultez "Lecture des fichiers Vidéo / Musique / Photo à partir de boîtiers HTPC DLNA homologués" à la page 31.
- Pour en savoir plus sur BD-Live, consultez "Profiter des Disques BD-Live avec Internet" à la page 36.
- Pour en savoir plus sur Netflix, consultez "OPÉRATIONS NETFLIX" à la page 40.
- Pour en savoir plus sur CinemaNow et Blockbuster, consultez "OPÉRATIONS VUDU" à la page 43.
- Pour en savoir plus sur VUDU, consultez "OPÉRATIONS VUDU" à la page 43.

Remarque

- La connexion filée est recommandée lorsque vous utilisez les fonctions suivantes.
(L'utilisation des fonctions suivantes avec une connexion filée peut être affectée par d'autres dispositifs utilisant les fréquences radio.)
 - Lit les programmes à partir des boîtiers HTPC homologués DLNA
 - Services de vidéo en streaming (Netflix / CinemaNow / Blockbuster / VUDU)
 - Mise à jour de réseau

Connexion câblée

Effectuez la connexion suivante si vous utilisez un routeur câblé.

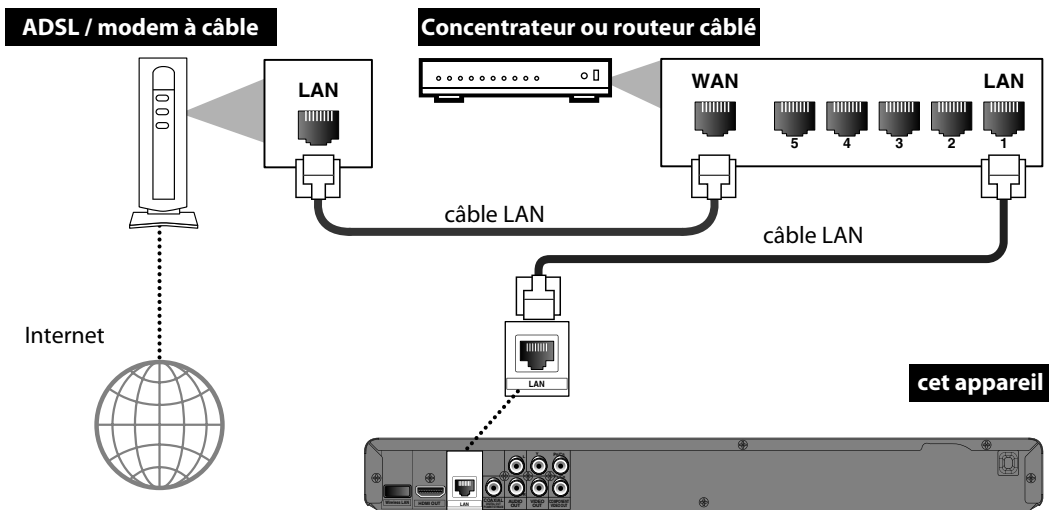

Les câbles utilisés dans cette connexion ne sont pas fournis:

Veuillez acheter les câbles nécessaires dans votre magasin le plus proche.

Remarque

- Après avoir effectué une connexion câblée, configurez les paramètres réseau nécessaires.
(Pour le paramétrage réseau d'une connexion câblée, consultez "Connexion filaire" à la page 57.)
- N'insérez pas d'autre câble que le câble LAN au terminal LAN pour éviter d'endommager l'appareil.
- Si votre modem n'a pas de fonctions de routeur, connectez un routeur câblé.
- Si votre modem possède les fonctions de routeur, mais il n'y a pas de port disponible, utilisez un concentrateur.
- Pour un routeur câblé, utilisez un routeur qui prend en charge 10BASE-T / 100BASE-TX.
- Ne connectez pas directement votre PC au terminal LAN de cet appareil.
- Veuillez acheter des câbles LAN blindés auprès de votre revendeur local afin de les utiliser pour brancher des équipements réseau.

Connexion sans fil

Effectuez la connexion suivante si vous utilisez un routeur sans fil.

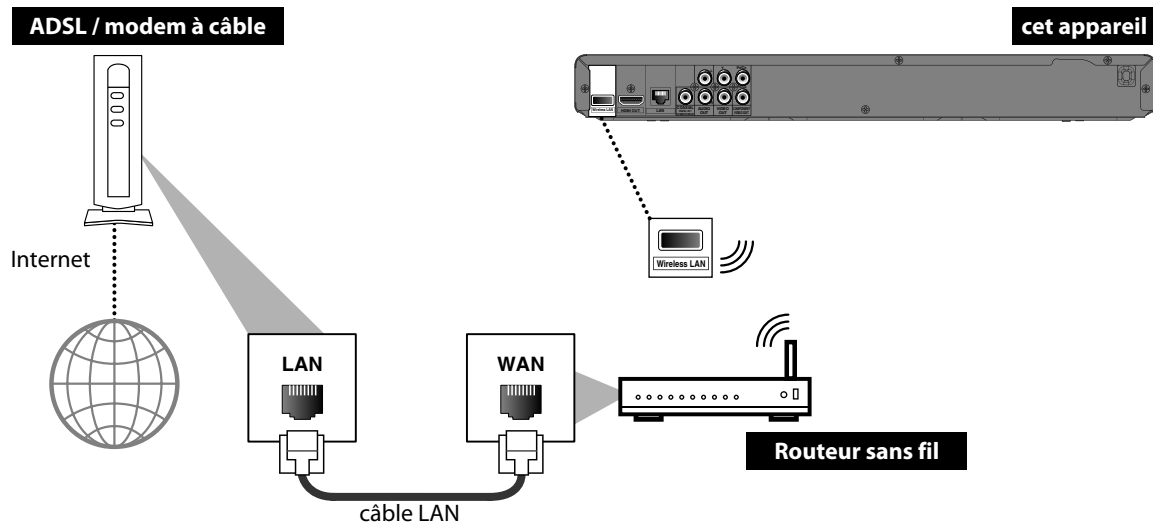

Les câbles utilisés dans cette connexion ne sont pas fournis:

Veuillez acheter les câbles nécessaires dans votre magasin le plus proche.

Remarque

- Après avoir effectué la connexion sans fil, configurez les paramètres réseau nécessaires.
(Pour le paramétrage réseau d'une connexion câblée, consultez "Connexion sans fil" à la page 60.)
- Pour un routeur sans fil, utiliser un routeur qui accepte l'IEEE 802.11 b/g/n.
(n est recommandé pour le fonctionnement stable du réseau sans fil.)
- Mettez le routeur sans fil en mode Infrastructure. Cet appareil n'accepte pas le mode Ad-hoc.
- D'autres appareils radio ou des obstacles peuvent provoquer des interférences avec la connexion au réseau sans fil.

AVANT DE COMMENCER

Après avoir terminé toutes les connexions, vous devez trouver le canal d'affichage (canal d'entrée externe) sur votre téléviseur.

Trouver le Canal d'Affichage sur Votre Téléviseur

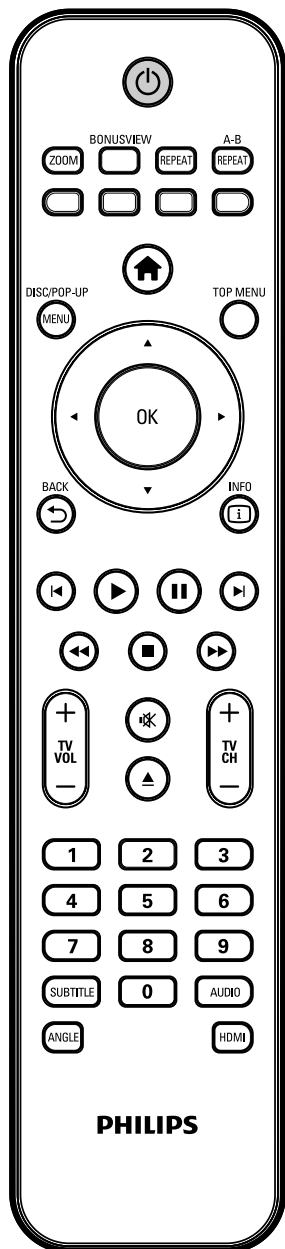

1 Après avoir fait toutes les connexions nécessaires, appuyez sur [⏻ (en veille / en marche)] pour allumer l'appareil.

2 Allumez votre téléviseur.

3 Appuyez sur le bouton de la télécommande du téléviseur qui permet d'accéder au canal d'entrée externe. Il peut être dénommé "SOURCE", "AV" ou "SELECT" (voir le manuel d'utilisation de votre téléviseur). Ou bien appuyez sur "2" sur la télécommande du téléviseur, puis appuyez sur le sélecteur de canal vers le bas plusieurs fois, jusqu'à ce que vous voyiez l'écran de démarrage PHILIPS.

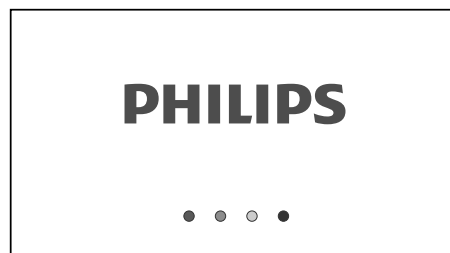

Il s'agit du bon canal (canal d'entrée externe).

- Si un certain laps de temps s'est écoulé depuis que vous avez allumé l'appareil, vous pourriez voir le menu d'accueil au lieu de l'image d'ouverture PHILIPS.

Menu accueil:

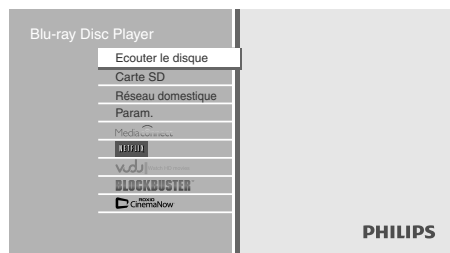

INFORMATIONS RELATIVES À LA LECTURE

Information sur la Lecture

Avant de commencer la lecture d'un disque, lire les informations suivantes.

Disques et Fichiers Lisibles

Cet appareil est compatible avec la lecture des disques / fichiers suivants. Pour lire un disque / fichier, assurez-vous que celui-ci est conforme aux exigences en matière de code régional et de systèmes de couleur décrits ci-après. Vous pouvez lire les disques qui portent les logos suivants. La lecture des autres types de disques n'est pas garantie.

Disques lisibles	Logos
Disque Blu-ray - BD-vidéo - Disque Blu-ray 3D - Disque Blu-ray 3D seulement - BD-RE* (ver. 2.1) (Enregistré en format BDMV) - BD-R* (ver. 1.1 / 1.2 / 1.3) (Enregistré en format BDMV) (Les disques non finalisés peuvent ne pas être lus.)	 
DVD-vidéo	
DVD-RW (Disques finalisés en mode vidéo seulement)	
DVD-R (Disques finalisés en mode vidéo seulement)	
CD-DA (CD audio)	
CD-RW	
CD-R	
KODAK Picture CD	
DTS-CD	-

(*) En raison de l'évolution intentionnelle des disques Blu-ray contrôlée par l'autorité de normalisation, la société n'est pas en mesure de garantir ou assurer la lecture des extensions futures du format des disques en question sur ce produit.

Fichiers lisibles	Support
AVCHD	DVD-RW/-R Carte mémoire SD (y compris SDHC) Carte miniSD Carte microSD
DivX®	BD-RE/-R, DVD-RW/-R CD-RW/-R
MP3	Carte mémoire SD (y compris SDHC) Carte miniSD Carte microSD
Windows Media™ Audio	
JPEG	

- **AU SUJET DE DIVX VIDEO:** DivX® est un format vidéo numérique créé par DivX, Inc. C'est un dispositif officiellement certifié par DivX qui lit des vidéos DivX. Visitez www.divx.com pour de plus amples renseignements et pour des outils logiciels servant à convertir vos fichiers en vidéos DivX.
- **AU SUJET DE LA VIDEO A LA DEMANDE DIVX:** Ce dispositif DivX Certified® doit être enregistré pour pouvoir lire du contenu vidéo à la demande DivX (VOD). Pour générer le code d'enregistrement, recherchez la section vidéo à la demande DivX VOD dans le menu de réglage du dispositif. Allez à vod.divx.com avec ce code pour compléter le processus d'enregistrement et en savoir plus sur la vidéo à la demande DivX VOD.
- DivX Certified® pour lire des vidéos DivX® jusqu'à HD 1080p, y compris le contenu des bonus.
- Les disques qui contiennent les fichiers DivX® ayant la caractéristique DivX® GMC (Compensation globale de mouvement), qui représente une fonction complémentaire de DivX®, ne peuvent pas être lus par cet appareil.
- Cet appareil ne peut pas lire les contenus de disque protégés par la Windows Media™ gestion des droits numériques (DRM).

Cartes lisibles	Fichiers / données lisibles
Carte mémoire SD (8 Mo - 2 Go)	AVCHD, DivX®, MP3, WMA, JPEG, commentaire en mode incrustation d'image, sous-titres ou autres extras pour BD-ROM
Carte mémoire SDHC (4 Go - 8 Go)	ver. 2 (profil 2.0 / profil 1.1)
Carte miniSD (8 Mo - 2 Go)	
Carte microSD (8 Mo - 2 Go)	

Remarque sur la carte mémoire SD

- Cet appareil prend en charge la carte mémoire SD avec le système de fichiers FAT12 / FAT16 et la carte mémoire SDHC avec le système de fichiers FAT32.
- Cet appareil ne prend pas en charge le système de fichiers NTFS.
- Cet appareil pourrait ne pas lire les cartes mémoire SD formatées sur un ordinateur. Si tel est le cas, veuillez reformater la carte mémoire SD de l'appareil et essayer de nouveau.
- Cet appareil ne prend pas en charge la carte mémoire miniSDHC et microSDHC.
- Pour les cartes miniSD et microSD, un adaptateur est nécessaire.



- Certaines parties de ce produit sont protégées par le droit d'auteur et sont fournies sous licence par ARIS / SOLANA / 4C.
- Veuillez garder les cartes mémoire SD dans leur étui, lorsque vous ne les utilisez pas.
- N'essayez pas d'ouvrir ou de modifier la carte.
- Ne touchez pas la surface des terminaux avec les doigts ou des métaux.
- Ne pas attacher des étiquettes ou des autocollants supplémentaires sur les cartes.
- Ne pas retirer l'étiquette de la carte mémoire SD.
- Cet appareil reconnaît 8 caractères maximum du nom de fichier dans la carte mémoire SD. Les caractères après le 8ème ne seront pas affichés.

FR

Introduction

Connexions

Configuration de Base

Lecture

Réglages des Fonctions

Autres

INFORMATIONS RELATIVES À LA LECTURE

Disques et Fichiers illisibles

Les disques suivants ne peuvent pas être lus par cet appareil.

- CD-ROM
- DVD-RAM
- DVD-audio
- HD DVD
- disque non finalisé
- BD-RE (ver.1.0)
- BD-RE (ver.2.1) (enregistré en format BDAV)
- BD-R (ver.1.1 / 1.2 / 1.3) (enregistré en format BDAV)
- BD qui contient des fichiers AVCHD
- Disque hybride BD / DVD (lus seulement comme BD-véo)
- Super CD audio - Seul le son sur la couche du CD peut être entendu. Le son sur la couche haute densité Super CD audio ne peut pas être entendu.
- La lisibilité des disques doubles n'est pas garantie.
- CD-I (disque compact interactif)
- VSD (disque vidéo simple)
- CD vidéo
- SVCD

Systemes de couleurs

BD-véo et DVD-véo sont enregistrés dans différents systèmes de couleurs dans les différents pays du monde. Le système de couleurs le plus courant est NTSC (qui est utilisé principalement aux États-Unis et au Canada). Cet appareil utilise le système de couleurs NTSC, par conséquent, le disque lu doit être enregistré dans le système NTSC. L'appareil ne peut pas lire les disques enregistrés dans un autre système de couleurs.

Codes Régionaux

Cet appareil a été conçu pour la lecture de BD-véo avec la région "A", de DVD-véo avec la région "ALL" ou "1" pour BDP7520/F7 (États-Unis / Canada) et la région "ALL" ou "4" pour BDP7520/F8 (Mexique). L'appareil ne peut pas lire BD-véo ou DVD-véo qui sont étiquetés pour d'autres régions. Repérez les symboles qui se trouvent sur la droite de votre BD-véo ou DVD-véo. Si ces symboles de région n'apparaissent pas sur votre BD-véo ou DVD-véo, cet appareil ne peut pas lire le disque. La lettre ou le chiffre à l'intérieur du globe désigne la région dans le monde. Un BD-véo ou un DVD-véo étiqueté pour une région en particulier ne peut être lu que sur un appareil portant le même code de région.

BD-véo



DVD-véo



Pour BDP7520/F7 (États-Unis / Canada)



Pour BDP7520/F8 (Mexique)







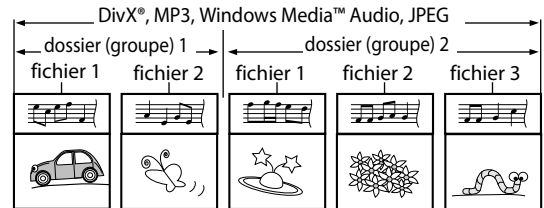
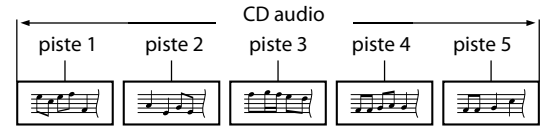
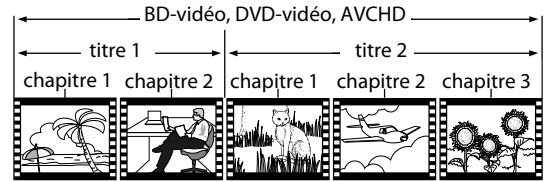



Conseils Relatifs à la Lecture d'un Disque

Le contenu du disque est généralement divisé en sections ou dossiers (groupes de titres / fichiers), comme ci-dessous.



Description des Icônes

- [] : icône groupe (dossier)
- [] : icône retour groupe (dossier)
- [] : icône fichier vidéo
- [] : icône fichier musical
- [] : icône fichier photo
- [] : icône d'information
- [] : icône clé
- [] : icône de signal
- "Dossiers" se rapporte aux groupes de fichiers.
- "Pistes" renvoie aux contenus enregistrés sur le CD audio.
- "Fichiers" renvoie au contenu d'un disque enregistré en format DivX®, MP3, Windows Media™ Audio, JPEG.

Remarque

- Les caractères ne pouvant être reconnus seront remplacés par des "□".
- Pour les BD, DVD et les cartes SD, ce dispositif peut reconnaître jusqu'à 999 groupes (dossiers), et 9 999 pistes / fichiers.
- Pour les CD, ce dispositif peut reconnaître jusqu'à 255 groupes (dossiers), et 999 pistes / fichiers.

Guide à la Liste de Fichier

Liste des pistes de CD audio

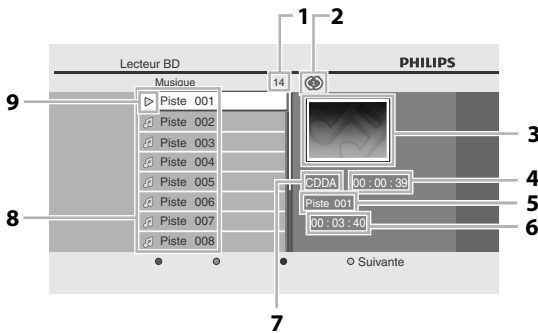

- 1) Nombre total de pistes
- 2) État de répétition
- 3) Image
- 4) Temps écoulé de lecture de la piste active
- 5) Lecture de la piste correspondant au numéro
- 6) Temps total de la piste active
- 7) Lecture du support
- 8) Liste de pistes
- 9) État de lecture

Liste de Fichiers de Mode Vidéo / Musique

p. ex.) mode MP3

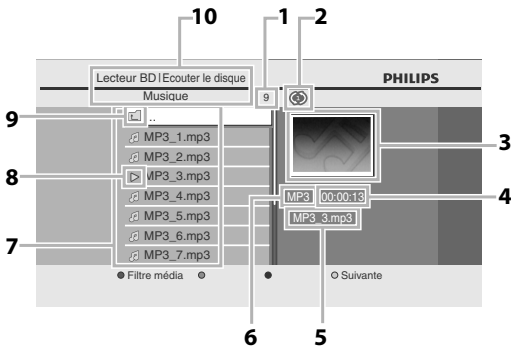

- 1) Nombre de contenus dans la hiérarchie active
- 2) État de répétition (mode musique seulement)
- 3) Image
- 4) Temps écoulé de lecture de la piste active
- 5) Nom du fichier actif
- 6) Type de support
- 7) Liste des groupes (dossiers) / fichiers
- 8) État de lecture
- 9) Dossier racine
- 10) Répertoire

Liste de Fichiers en Mode Image

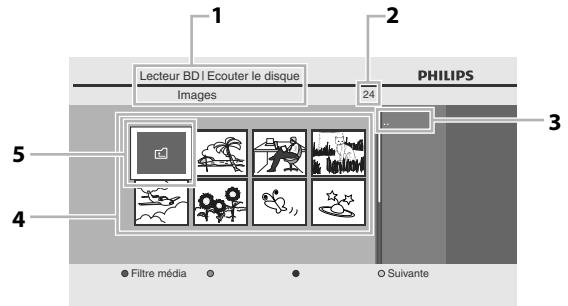

- 1) Répertoire
- 2) Nombre de contenus dans la hiérarchie active
- 3) Nom du fichier actif
- 4) Liste des groupe (dossiers) / fichiers (vignettes)
- 5) Dossier racine

Comment Insérer un Disque

- 1) Appuyez sur **[▲ (ouvrir/fermer)]** pour ouvrir le tiroir à disque.
- 2) Placez le disque sur le tiroir à disque, l'étiquette tournée vers le haut.

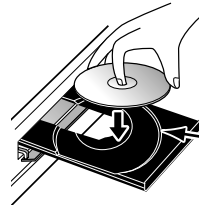

Alignez le disque avec le guide du tiroir.

* Assurez-vous que le disque est compatible avec cet appareil (voir page 23 pour la liste des disques compatibles).

- 3) Appuyez sur **[▲ (ouvrir/fermer)]** pour fermer le tiroir à disque.

Il faudra peut-être un moment pour télécharger le disque.

Pour éjecter le disque:

Appuyez sur **[▲ (ouvrir/fermer)]** pour ouvrir le tiroir à disque.
Enlevez le disque.
Appuyez sur **[▲ (ouvrir/fermer)]** pour fermer le tiroir à disque.

LECTURE DE BASE

Lecture d'un BD, DVD ou d'un Disque avec des Fichiers AVCHD

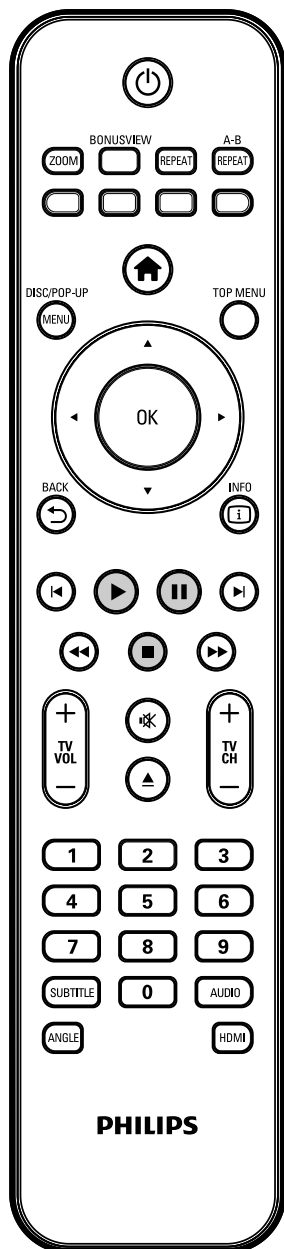

1 Insérez un disque (voir “Comment Insérer un Disque” à la page 25).

2 La lecture pourrait être automatiquement lancée.

Sinon, appuyez sur **[▶ (lecture)]**.

Certains disques peuvent afficher un titre ou un menu de disque. Dans ce cas, reportez-vous à “Utilisation du Menu Titre / Disque” à la page 33.

Pour mettre la lecture en pause:

Appuyez sur **[|| (pause)]**.

Pour reprendre la lecture normale:

Appuyez sur **[▶ (lecture)]**.

Pour arrêter la lecture:

Appuyez sur **[■ (arrêt)]**.

La lecture sera en mode Reprise-Marche-Arrêt et le menu d'accueil s'affichera.

<Mode Reprise-Marche-Arrêt>

Lorsque vous appuyerez sur **[▶ (lecture)]** la prochaine fois, la lecture commencera au point où elle avait été arrêtée.

Remarque

- La lecture s'arrêtera et le menu principal s'affichera lorsque vous appuyerez sur **[▲ (accueil)]**.
- Pour l'application BD-Java, cette fonction (Reprise-Marche-Arrêt) peut ne pas être disponible.
- Si vous appuyez sur **[OK]** au lieu de **[▶ (lecture)]**, la lecture peut recommencer depuis le début du disque même en mode Reprise-Marche-Arrêt.
- Vous pouvez également commencer au début du disque si vous appuyez sur **[◀ (précédent)]** lorsque le message de reprise s'affiche.
- Le message de reprise peut s'effacer en appuyant sur **[BACK ↵]**.
- Le mode Reprise-Marche-Arrêt (Reprendre Où Arrêté) reste actif même après avoir éteint l'appareil, mais sera annulé lors de l'éjection du disque.
- Si vous changez le réglage “Sortie 3D” à “2D” lorsque l'appareil est en mode Reprise-Marche-Arrêt de lecture d'un disque Blu-ray en 3D, l'information de reprise sera effacée.

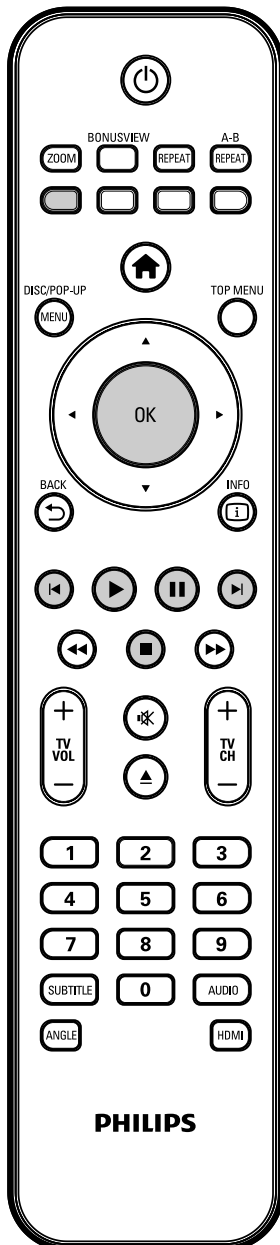

Comment parcourir la liste de Pistes / Fichiers

- Utilisez [▲ / ▼] pour déplacer la zone de mise en évidence vers le haut ou vers le bas dans la liste.
- Pour accéder aux fichiers d'un groupe (dossier), sélectionnez le groupe (dossier) désiré, puis appuyez sur [OK].
- Appuyez sur [◀], ou sélectionnez [📁], puis appuyez sur [OK] pour revenir à la hiérarchie précédente.
- Appuyez sur [◀] pour revenir à l'écran précédent.
- Appuyez sur [Bleu] ou [Jaune] pour changer la page de la liste.
- Appuyez sur [Rouge] pour retourner sur l'écran de filtrage de support.
- Appuyez sur [▲ (accueil)] pour revenir au menu d'accueil.

Spécifications recommandées:

DivX®

Produit officiel certifié DivX®

- Codec lisible des fichiers AVI : DivX® 3.x, DivX® 4.x, DivX® 5.x, DivX® 6.x
- Taille maximale de la vidéo : 1920 x 1080 @60 fps
- Fréquence d'échantillonnage d'audio : 16 kHz - 48 kHz
- Type audio : MPEG1 couche audio 3 (MP3), MPEG1 couche audio 2, Dolby Digital

MP3/ Windows Media™ Audio

- Fréquence d'échantillonnage : 32 kHz, 44,1 kHz ou 48 kHz
- Débit binaire constant : 112 kbps - 320 kbps (MP3), 48 kbps - 192 kbps (Windows Media™ Audio)

JPEG

Résolution

- Limite supérieure : 2 560 x 1 900 points (le sous-échantillonnage est 4:4:4)
- Limite inférieure : 32 x 32 points
- Taille maximale du fichier : 5 MB d'image

Restrictions du nombre de dossiers / fichiers:

BD, DVD et carte SD

- 999 dossiers (groupes) et 9 999 fichiers.

CD

- 255 dossiers (groupes) et 999 pistes / fichiers.

1 Insérez un disque (voir “Comment Insérer un Disque” à la page 25).

- Le menu d'accueil s'affiche automatiquement.

2 Tout en sélectionnant “Ecouter le disque”, appuyez [OK].

- L'écran de filtrage de support s'affiche.
- Pour les CD audio, passez à l'étape 4.



3 Sélectionnez le type de fichier que vous voulez jouer dans l'écran de filtrage de support. Appuyez ensuite sur [OK] pour afficher la liste de fichiers.

- “**Video**” : Si vous souhaitez lire des fichiers vidéo tels que DivX®, sélectionnez “Video”.
- “**Musique**” : Si vous souhaitez lire des fichiers musicaux tels que MP3 ou Windows Media™ Audio, sélectionnez “Musique”.
- “**Images**” : Si vous souhaitez lire des images de type JPEG, sélectionnez “Images”.

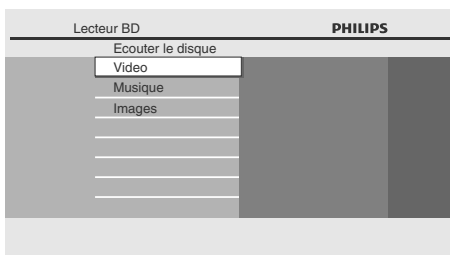

4 Sélectionnez le groupe (dossier), la piste ou le fichier que vous souhaitez lire. Appuyez ensuite sur [▶ (lecture)] ou [OK] pour commencer la lecture.

Consultez “Comment parcourir la liste de Pistes / Fichiers” à la page 27.

Pour passer à la piste ou au fichier suivant:
Appuyez sur [▶ (suivant)].

Pour passer à la piste ou au fichier précédent:
Appuyez sur [◀ (précédent)].

Pour mettre la lecture en pause:
Appuyez sur [⏸ (pause)].

Pour reprendre la lecture normale:
Appuyez sur [▶ (lecture)].

Pour arrêter la lecture:
Appuyez sur [■ (arrêt)].

La lecture entre en mode Reprise-Marche-Arrêt.

<Mode Reprise-Marche-Arrêt pour **CD audio / DivX®**>

La lecture recommencera au point où elle s'était arrêtée la prochaine fois que vous appuierez sur [▶ (lecture)].

Si vous appuyez sur [OK] au lieu de [▶ (lecture)], la lecture recommencera dès le début de la piste ou le fichier au lieu de reprendre du point d'arrêt.

<Mode Reprise-Marche-Arrêt pour **MP3 / Windows Media™ Audio / JPEG**>

La lecture commencera dès le début du fichier en cours la prochaine fois que vous appuyez sur [▶ (lecture)] ou [OK].

Pour retourner à l'écran de filtrage de support:

Appuyez sur [Rouge] en mode Reprise-Marche-Arrêt.

Remarque

- La lecture s'arrêtera et le menu principal s'affichera lorsque vous appuierez sur [↑ (accueil)].
- Si un disque contient des fichiers AVCHD, la lecture d'autres fichiers se trouvant sur le même disque n'est pas disponible. Tous les fichiers sur une carte mémoire SD sont disponibles.
- Pour ce qui concerne le BD-RE/-R en multi-fenêtres, des sections enregistrées supplémentaires ne peuvent pas être reconnues.
- Pour ce qui concerne le DVD-RW/-R en multi-fenêtres, des sections enregistrées supplémentaires ne peuvent pas être reconnues.

Lecture de disque Blu-ray 3D



Cet appareil peut lire un disque Blu-ray 3D qui contient une vidéo stéréoscopique en 3D. Afin de visionner des vidéos Blu-ray en 3D, il vous faut procéder comme suit :

- **TV compatible 3D**
- **Câble HDMI 1.4**
- **Lunettes 3D**
- **Disque Blu-ray 3D ou Disque Blu-ray 3D seulement**

1 Connectez le téléviseur compatible 3D au câble HDMI 1.4.

- Consultez "Connexion à un Téléviseur" à la page 16.

2 Insérez le Disque Blu-ray 3D ou un Disque Blu-ray 3D seulement.

- Consultez "Comment Insérer un Disque" à la page 25.

3 Suivez l'étape 2 dans "Lecture d'un BD, DVD ou d'un Disque avec des Fichiers AVCHD" à la page 26.

Attention

- Regarder des vidéos en 3D peut causer des maux de tête, des étourdissements ou de la fatigue. Pour éviter de telles conséquences, ne regardez pas de vidéos en 3D pendant longtemps.
- Regarder des vidéos en 3D n'est pas recommandé aux personnes suivantes :
 - Les personnes souffrant du mal de transports
 - Les enfants âgés entre un et sept ans
 - Les femmes enceintes

Pour de plus amples informations, consultez le "INFORMATIONS IMPORTANTES SUR LA SANTÉ ET LA SÉCURITÉ POUR LES TÉLÉVISEURS 3D" à la page 71.

Remarque

- Pour de plus amples informations, consultez le manuel de votre téléviseur en 3D.
- Lorsque "Sortie 3D" est réglé sur "Auto (XX)" et que votre téléviseur n'est pas compatible 3D, la lecture de disques en 3D passera en 2D en fonction du disque.
- Vous pouvez désactiver le mode de sortie 3D en réglant "Sortie 3D" sur "2D". (Consulter la page 45.)
- Pour les Disques Blu-ray 3D seulement, le mode de lecture en 2D n'est pas possible.
- Vous pouvez vérifier le mode de sortie de courant (2D ou 3D) en appuyant sur [INFO] pendant la lecture.

KODAK Picture CD

JPEG

Cet appareil lit également sans problème les fichiers JPEG stockés sur les KODAK Picture CD. Profitez d'une excellente qualité d'image en insérant les KODAK Picture CD dans l'appareil et en les visionnant sur votre téléviseur. Cet appareil accepte jusqu'à la version 7.0 des KODAK Picture CD. Pour de plus amples informations sur les KODAK Picture CD, communiquez avec un magasin offrant le service de développement Kodak Inc.

1 Insérez un KODAK Picture CD.

- Le menu d'accueil s'affiche automatiquement.

2 Tout en sélectionnant "Ecouter le disque", appuyez sur [OK].

- L'écran de filtrage de support s'affiche.

3 Sélectionnez "Images" à l'écran de filtrage de support. Appuyez ensuite sur [OK] pour afficher la liste de fichiers.

4 Suivez l'étape 4 dans "Lecture d'un CD Audio ou d'un Disque avec des Fichiers DivX® / MP3 / Windows Media™ Audio / JPEG" à les pages 27-28.

Conseils pour la Lecture JPEG / KODAK Picture CD

- Chaque fois que vous appuyez sur [ANGLE], l'image est tournée à 90 degrés dans le sens horaire.

Remarque

- Les listes peuvent contenir certains dossiers ou fichiers non lisibles en raison de leur statut d'enregistrement.
- Les fichiers JPEG de haute résolution prennent plus de temps à afficher.
- Ce lecteur ne peut lire les fichiers JPEG progressifs (fichiers JPEG sauvegardés en format progressif).

Lecture de la Carte Mémoire SD

AVCHD DivX[®] MP3 WINDOWS MEDIA AUDIO JPEG

Vous pouvez lire les fichiers AVCHD / DivX[®] / MP3 / WMA / JPEG dans une carte mémoire SD. Grâce à la carte mémoire SD, vous pouvez également profiter des fonctions suivantes.

- Contenu supplémentaire spécial pour BD-ROM profil 1 ver. 1.1. (Pour en savoir plus sur le contenu supplémentaire spécial, consultez le manuel d'instructions fourni avec le disque.)
- Fonction BD-Live (BD-ROM ver. 2 profil 2.0). (Pour en savoir plus sur BD-Live, consultez la page 36.)

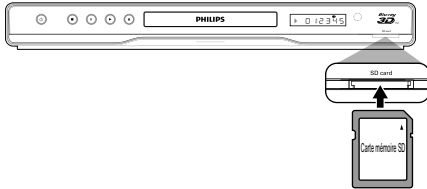

1 Insérez une carte SD et ensuite appuyez sur [↑ (accueil)].

Le menu d'accueil s'affiche.

2 Tout en sélectionnant "Carte SD", appuyez sur [OK].

• L'écran de filtrage de support s'affiche.

3 Sélectionnez le type de fichier que vous voulez jouer dans l'écran de filtrage de support. Appuyez ensuite sur [OK] pour afficher la liste de fichiers.

Pour "Video" :

- Si la carte mémoire SD contient des fichiers AVCHD et DivX[®], utilisez [▲ / ▼] pour sélectionner "AVCHD" ou "DivX", puis appuyez sur [OK].
- Si la carte mémoire SD contient des fichiers AVCHD et aucun fichier DivX[®], la lecture débutera dès que vous avez sélectionné "Video". (La liste des fichiers n'est pas disponible pour les fichiers AVCHD.)

4 Suivez l'étape 4 dans "Lecture d'un CD Audio ou d'un Disque avec des Fichiers DivX[®] / MP3 / Windows Media™ Audio / JPEG" à les pages 27-28.

Pour retirer la carte mémoire SD:

En mode arrêt, poussez doucement la carte mémoire SD, puis retirez-la lentement.

Remarque

- En mode "Carte SD", l'information de reprise sera effacée lorsque:
 - [■ (arrêt)] est enfoncé lorsque le mode Reprise-Marche-Arrêt est activé.
 - la carte mémoire SD est retirée.
 - l'appareil est mis en mode de veille.
- Ne pas retirer la carte mémoire SD et ne pas mettre l'appareil en mode de veille lors de la lecture du contenu de la carte. Cela peut causer un dysfonctionnement ou une perte de données de la carte.
- Ne pas supprimer les dossiers ou les fichiers sur la carte mémoire SD à partir de votre ordinateur. Cet appareil pourrait ne pas lire les cartes mémoire SD formatées sur un ordinateur.
- Si un nom de dossier ou de fichier comprend l'un des caractères méconnaissables suivants, le nom de dossier ou de fichier n'est peut-être pas affiché correctement.
 - Caractères méconnaissables : [., " = + [] ; / \ : | ¥]
- La lecture des fichiers DivX[®] dans une carte mémoire SD n'est pas garantie.

Lecture des fichiers Vidéo / Musique / Photo à partir de boîtiers HTPC DLNA homologués



Sur cet appareil, vous pouvez lire des fichiers vidéo, musique et photo stockés sur des boîtiers HTPC DLNA homologués connectés à votre réseau familial. Afin d'utiliser cette fonction, vous devez connecter cet appareil à Internet.

1 Connectez cet appareil à Internet.

- Voir "Connexion au Réseau" à la page 20.

2 Réglez les différents paramètres de connexion réseau nécessaires.

- Voir "Connexion Réseau" à la page 57.

3 Démarrez les boîtiers HTPC DLNA dans votre réseau familial.

- Pour de plus amples détails, veuillez consulter le manuel de l'utilisateur du dispositif certifié DLNA.

4 Appuyez sur [**↑** (accueil)] pour accéder au menu d'accueil.

5 Tout en sélectionnant "Réseau domestique", appuyez sur [OK].

- Cet appareil commencera à charger la liste du serveur maison.
- Pour annuler le chargement, appuyez sur [**■** (arrêt)].
- Pour recharger la liste du serveur maison, appuyez sur [**Vert**].

6 Après le chargement, la liste du serveur maison apparaît. Sélectionnez le serveur maison auquel vous voulez accéder, puis appuyez sur [OK].

7 La liste des fichiers du serveur maison sélectionné apparaît. Sélectionnez le fichier que vous voulez lire, ensuite appuyez sur [**▶** (lecture)] ou [OK] pour commencer la lecture.

- Si vous sélectionnez un dossier, sélectionnez un fichier dans le dossier puis appuyez sur [**▶** (lecture)] ou [OK] pour commencer la lecture.

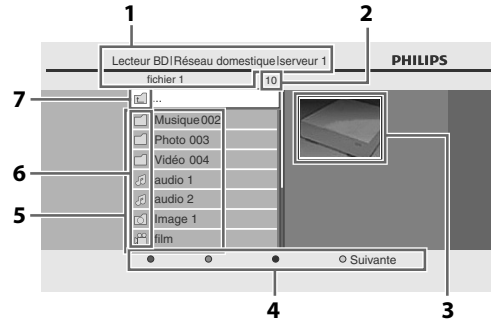

- 1 Répertoire
- 2 Nombre de contenus dans la hiérarchie active
- 3 Icône du serveur maison affiché
- 4 Guide de couleur des touches (bouton Rouge / Vert / Bleu / Jaune)
- 5 Liste des groupes (dossiers) / fichiers
- 6 Icône Dossier / media
- 7 Dossier racine (revenir à la hiérarchie précédente)

- Pour contrôler la lecture, utilisez les touches suivantes.

Touche	Action
◀ (précédent) / ▶ (suivant)	Passez au fichier précédent / suivant pendant la lecture ou en mode Pause
⏸ (pause)	Interrompre la lecture
▶ (lecture)	Reprendre la lecture normale
■ (arrêt)	Arrêter la lecture (pour les fichiers vidéo, la lecture reprendra en mode Reprise-Marche-Arrêt.) <Mode Reprise-Marche-Arrêt pour fichiers vidéo> La lecture recommencera au point où elle s'était arrêtée la prochaine fois que vous appuierez sur [▶ (lecture)]. Si vous appuyez sur [OK] au lieu de [▶ (lecture)], la lecture recommencera dès le début du fichier au lieu de reprendre du point d'arrêt.

Remarque

- Un maximum de 10 serveurs peuvent s'afficher dans la liste des serveurs maison.
- Le système peut reconnaître jusqu'à 9 999 fichiers (y compris des dossiers).
- La 10ème hiérarchie, ainsi que les plus profondes, ne peuvent pas être affichées.
- Cet appareil fonctionne pour les formats suivants. (les formats autres que ceux énumérés ci-dessous ne peuvent être reconnus.)
 - Vidéo : MPEG 1
MPEG 2 PS
MPEG 2 TS / TTS
 - Musique : LPCM
MP3
WMA
 - Photo : JPEG
- Les fichiers non lisibles sur le serveur maison ne seront pas affichés dans la liste des fichiers.
- Pour certains fichiers, la lecture n'est pas disponible, même s'ils sont affichés dans la liste des fichiers.
- Afin de lire les programmes dans les serveurs maison, le lecteur et les serveurs doivent être connectés au même point d'accès.
- La compatibilité et la fonction de lecture disponible peuvent différer en fonction du serveur maison.
- Si vous sélectionnez un fichier photo à l'étape 7 à la page 31, le fichier sélectionné sera lu, et passera au fichier suivant dans la hiérarchie actuelle toutes les 10 secondes.
- Pour les fichiers photo, chaque fois que vous appuyez sur [ANGLE], l'image est tournée à 90 degrés dans le sens horaire.
- Pour un dossier qui ne contient que des fichiers photo, la liste des fichiers ou la liste des miniatures sera affichée, en fonction de l'information à partir du serveur maison.
- Les fichiers vidéo avec un format audio non supporté seront sautés.
- La qualité de la lecture des photos ou du son diffère, en fonction de l'état de votre réseau.

Au Sujet de DivX® et DivX® VOD

DivX

Conseils utiles pour les vidéos certifiées officiellement DivX® achetées ou louées

- Lorsque vous achetez ou louez un fichier DivX® par l'intermédiaire du site officiel du vidéo DivX®, ce qu'on appelle des services DivX® Vidéo sur demande (VOD), un code d'enregistrement est requis chaque fois que vous obtenez le nouveau fichier de la part des services DivX® VOD. Consultez "DivX® VOD" dans "LISTE DES PARAMÈTRES" à la page 50.

Erreurs possibles

"Cette location dispose encore de 0 visions. Voulez-vous utiliser une de vos 0 visions maintenant ?"

Sur certains fichiers DivX® VOD il y a des restrictions quant aux nombres de lecture limités. Vous ne pouvez pas les lire au-delà de la limite.

"Le lecteur n'est pas autorisé à lire cette vidéo."

Vous ne pouvez pas lire les fichiers DivX® VOD obtenus avec différents codes d'enregistrement sur cet appareil.

"Cette location est expirée."

Vous ne pouvez pas lire les fichiers DivX® VOD si votre période de location est expirée.

"Ce lecteur n'accepte pas ce format vidéo."

Vous ne pouvez pas lire les fichiers DivX® dont la résolution est supérieure à 1920 x 1080.

"Ce format audio n'est pas pris en charge par ce lecteur."

Pour les fichiers DivX® avec un format audio autre que MPEG1 couche audio 3 (MP3), MPEG1 couche audio 2 et Dolby Digital, l'audio ne sera pas reproduit en sortie, et seule la vidéo sera reproduite.

Remarque

- Un fichier ayant une extension ".avi" et ".DivX" est appelé un fichier DivX®. Tous les fichiers ayant une extension ".avi" sont reconnus comme MPEG4.
- Pour un CD-RW/-R, un maximum de 255 groupes (dossiers) ou 999 fichiers peut être reconnu.
- Pour BD-RE/-R et DVD-RW/-R un maximum de 999 groupes (dossiers) ou 9 999 fichiers peut être reconnu.
- La 10ème hiérarchie, ainsi que les plus profondes, ne peuvent pas être affichées.
- Les caractères ne pouvant être reconnus seront remplacés par des "□".
- Lors de la lecture de fichiers enregistrés dans les débits binaires élevés, les images peuvent être interrompues dans certains cas.
- Bien que le logo DivX® a été obtenu pour cet appareil, celui-ci peut ne pas être capable de lire certaines données, en fonction des caractéristiques, des débits ou des paramètres du format audio, etc.
- Si un fichier DivX® de grande taille est sélectionné, cela peut prendre un certain temps pour démarrer la lecture (parfois plus de 20 secondes).
- Si les fichiers DivX® inscrits sur un CD-RW/-R ne peuvent pas être lus, réinscrivez-les sur un BD-RE/-R ou un DVD-RW/-R et réessayez de les lire.
- Pour en savoir plus sur DivX®, veuillez visiter <http://www.divx.com>.

Lecture de DivX® avec des Sous-titres Externes DivX®

DivX®

Les sous-titres créés par l'utilisateur peuvent être affichés au cours de la lecture du DivX®.

- 1) **Suivez les étapes 1 à 3 dans la "Lecture d'un CD Audio ou d'un Disque avec des Fichiers DivX® / MP3 / Windows Media™ Audio / JPEG" à les pages 27-28.**
- 2) **Sélectionnez le fichier que vous voulez lire, ensuite appuyez sur [Vert].**

La liste des sous-titres s'affichera.

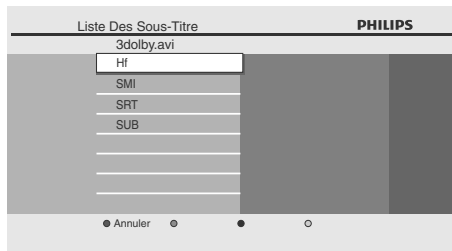

- "DivX Ss-ttre" n'apparaît à côté de l'icône "Vert" que lorsque le sous-titrage DivX® est disponible pour le fichier sélectionné.
 - Si vous appuyez sur **[▶ (lecture)]** ou **[OK]** au lieu de **[Vert]**, la lecture sans sous-titrage commencera.
- 3) **Sélectionnez le fichier de sous-titrage souhaité, ensuite appuyez sur [▶ (lecture)] ou [OK].**
La lecture du fichier DivX® avec sous-titrage DivX® commencera.

Remarque

- Pour utiliser cette fonction, les conditions suivantes doivent être satisfaites :
 - Le fichier de lecture et le fichier de sous-titres doivent porter le même nom.
 - Le fichier de lecture et le fichier de sous-titres doivent se trouver dans le même dossier.
 - Seuls les fichiers de sous-titres ayant les extensions suivantes sont prises en charge; .smi (.SMI), .srt (.SRT), .sub (.SUB), .ass (.ASS), .ssa (.SSA), .txt (.TXT). (.sub (.SUB) et .txt (.TXT) peuvent ne pas être reconnus.)
 - Les sous-titres qui dépassent le temps de lecture du fichier DivX® ne seront pas affichés.
- Si le fichier de sous-titres DivX® contient plus d'une langue de sous-titrage, vous pouvez passer de l'une à l'autre en appuyant sur **[SUBTITLE]** à plusieurs reprises.

Utilisation du Menu Titre / Disque



Certains disques BD-vidéo, DVD-vidéo ou fichiers AVCHD peuvent contenir un menu de titre décrivant le contenu du disque ou un menu de disque vous guidant parmi les diverses fonctions disponibles sur le disque.

Avec de tels disques, un menu de titres ou un menu de disque peut apparaître automatiquement lorsque vous insérez le disque. Sinon, appuyez sur **[TOP MENU]** ou sur **[DISC MENU / POP-UP MENU]** pour afficher le menu. Voir le manuel du disque sur la manière de parcourir le menu.

Remarque

- Les menus varient selon les disques. Veuillez vous reporter aux informations accompagnant le disque pour de plus amples informations.
- **[TOP MENU]** ou **[DISC MENU / POP-UP MENU]** pourrait ne pas fonctionner avec certains disques.
- Le menu de titres est également disponible pour la carte SD avec fichiers AVCHD.

LECTURE SPÉCIALE

Avance Rapide / Retour Rapide



- 1) **Pendant la lecture, appuyez sur [▶▶ (avance)] plusieurs fois pour avancer en mode rapide. Pendant la lecture, appuyez sur [◀◀ (retour)] plusieurs fois pour retourner en arrière en mode rapide.**
Chaque fois que vous appuyez sur [▶▶ (avance)] ou sur [◀◀ (retour)], la vitesse de lecture change.
- 2) **Appuyez sur [▶ (lecture)] pour reprendre la lecture normale.**

Remarque

- Pour les BD, DVD et les AVCHD, la vitesse change à 5 niveaux différents.
- Pour les CD audio, DivX®, MP3 / Windows Media™ Audio et les fichiers vidéo / audio sur un serveur maison DLNA, la vitesse peut passer à 3 niveaux différents.
- Pour certains fichiers vidéo / musique sur serveur maison DLNA ou fichiers DivX®, les fonctions d'avance rapide et de retour rapide peuvent ne pas fonctionner.

Avance Lente Lecture



- 1) **Pendant la lecture, appuyez sur [|| (pause)]. Appuyez ensuite sur [▶▶ (avance)].**
Chaque fois que vous appuyez sur [▶▶ (avance)], la vitesse de lecture change à 3 niveaux différents.
- 2) **Appuyez sur [▶ (lecture)] pour reprendre la lecture normale.**

Remarque

- Seule l'avance lente est disponible.
- Pour certains fichiers vidéo sur serveur maison DLNA ou fichiers DivX®, la fonction d'avance lente peut ne pas fonctionner.

Lecture Pas à Pas



- 1) **En mode pause, appuyez sur [|| (pause)] de façon répétée.**
Chaque fois que vous appuyez sur [|| (pause)], la lecture avancera pas à pas.
- 2) **Appuyez sur [▶ (lecture)] pour reprendre la lecture normale.**

Remarque

- Seule l'avance pas à pas est disponible.

Zoom



Pendant la lecture, vous pouvez faire un zoom avant sur l'image.

- 1) **Pendant la lecture, appuyez sur [ZOOM] plusieurs fois.**
Chaque fois que vous appuyez sur [ZOOM], le facteur d'agrandissement change.
par ex.) DVD-vidéo

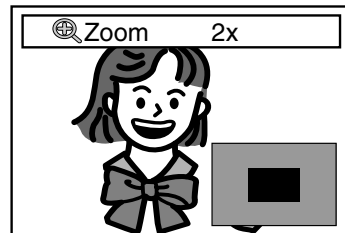
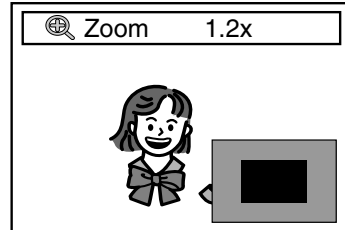

- 2) **Vous pouvez vous déplacer sur l'image agrandie avec [▲ / ▼ / ◀ / ▶].**
La boîte grise avec une boîte bleue intérieure affichée dans l'angle inférieur droit de l'image agrandie sert de guide de position. La boîte bleue intérieure indique la zone d'agrandissement. (Non disponible pour les fichiers JPEG et photo sur le serveur maison DLNA.)
- 3) **Appuyez sur [ZOOM] à plusieurs reprises pour reprendre la lecture normale.**





























Remarque

- Pour les fichiers JPEG, un diaporama de l'image en zoom n'est pas possible.
- Il est possible que, sur certains fichiers DivX®, le zoom ne soit pas disponible.
- Pour les fichiers DivX® et les JPEG, le zoom 4x n'est pas disponible.
- Pour certains DVD, le zoom 4x n'est pas disponible.
- [ZOOM] ne fonctionne pas lors de la lecture d'un BD-vidéo.
- [ZOOM] ne fonctionne pas lorsque le menu du DVD est affiché.
- Pour les fichiers JPEG, lorsque vous changez le facteur d'agrandissement ou déplacez la position d'agrandissement, l'écran peut devenir noir pour un moment. Ce n'est pas un dysfonctionnement.

Répétition de la Lecture

La disponibilité de la fonction de répétition varie selon les disques.

1) Pendant la lecture, appuyez sur [REPEAT] plusieurs fois pour sélectionner la fonction souhaitée de répétition.

MODE RÉPÉTITION	SUPPORT DISPONIBLE
Répétition de chapitre	 
Répétition du chapitre en cours de lecture.	
Répétition de titre	 
Répétition du titre en cours de lecture.	
Répétition de piste	  
Répétition de la piste en cours de lecture.	  
Tout répéter	
La lecture de toutes les pistes sur le média sera répétée.	
Répétition de groupe	  
La lecture du groupe (dossier) sera répétée.	  
	
Répétition aléatoire (CD audio)	
Répète la lecture aléatoire.	
Répétition aléatoire (DivX® / MP3 / Windows Media™ Audio / JPEG)	  
	  
Répète la lecture aléatoire dans un dossier.	

Remarque

- Le réglage de répétition sera annulé lorsque vous arrêtez la lecture.
- Si vous appuyez sur [REPEAT A-B] une fois que le réglage de répétition pour les BD, DVD, CD, AVCHD, fichiers DivX® ou fichiers vidéo sur serveur maison DLNA est paramétré, le réglage des répétitions sera annulé.
- Lorsque le réglage de répétition est activé pour un dossier (fichier) de MP3 ou de WMA, il sera annulé si vous choisissez un autre dossier (fichier) de MP3 ou de WMA pour la lecture.
- Pour certains fichiers vidéo / musique / photo sur serveur maison DLNA ou fichiers DivX®, la fonction répétition de la lecture peut ne pas fonctionner.

A-B Répété



Vous pouvez relire une certaine partie (entre le point A et le point B) de façon répétée.

1) Pendant la lecture, appuyez sur [REPEAT A-B] une fois au point où vous voulez placer le point A.

2) Pendant la lecture, appuyez sur [REPEAT A-B] une fois au point où vous voulez placer le point B.

Dès que vous définissez votre point B, la lecture répétée de la partie entre le point A et le point B commencera.

Pour annuler le répétition A-B:

Appuyez sur [REPEAT A-B] à plusieurs reprises, jusqu'à ce que "Hf" apparaisse.

Remarque

- Le point B doit être défini dans le même titre ou la même piste que le point A.
- Si vous appuyez sur [REPEAT A-B] une fois que le réglage de répétition pour les BD, DVD, CD, AVCHD, fichiers DivX® ou fichiers vidéo sur serveur maison DLNA est paramétré, le réglage des répétitions sera annulé.
- Pour certains fichiers vidéo sur serveur maison DLNA ou fichiers DivX®, le mode répétition A-B de la lecture peut ne pas fonctionner.
- Pour annuler le point A qui a été réglé, appuyez sur [CLEAR].

Diaporama

JPEG

1) Suivez les étapes 1 à 3 dans "Lecture d'un CD Audio ou d'un Disque avec des Fichiers DivX® / MP3 / Windows Media™ Audio / JPEG" à les pages 27-28.

2) Ouvrez le dossier contenant les fichiers JPEG souhaités.

3) Utilisez [▲ / ▼ / ◀ / ▶] pour sélectionner le fichier à lire souhaité, ensuite appuyez sur [▶ (lecture)] ou [OK].

- Une image du fichier sélectionnée s'affichera et passera au prochain toutes les 10 secondes.

4) Appuyez sur [■ (arrêt)] pour interrompre la lecture.

Pour revenir au premier objet:

Appuyez sur [TOP MENU].

Pour revenir à la au fichier joué en dernier:

Appuyez sur [DISC MENU / POP-UP MENU].

Remarque

- Un certain temps est requis pour l'affichage de fichiers JPEG de grosse taille.

Réglage PiP (BONUSVIEW)



Certaines BD-vidéos disposent de la fonction PiP (incrustation d'image) vous permettant d'afficher une deuxième image en surimpression sur la vidéo. Vous pouvez commander l'affichage de la deuxième image en appuyant sur **[BONUSVIEW (PiP)]** quand la scène contient cette seconde image.

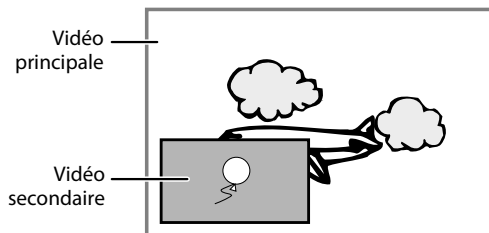

- 1) **Pendant la lecture, appuyez sur [BONUSVIEW (PiP)].**
Les informations correspondant à la fonction PiP s'afficheront.
- 2) **Utilisez [▲ / ▼] pour sélectionner l'image secondaire que vous souhaitez montrer.**
 - La image secondaire sera affichée avec l'audio secondaire.
 - Utilisez [◀ / ▶] pour basculer entre le réglage actuel et "HF".
- 3) **Appuyez sur [BACK ↵] pour supprimer les informations correspondant à la fonction PiP.**
 - En ce qui concerne la sortie de l'audio secondaire, voir "Alternance des Pistes Sonores Audio" à la page 38 et "Disque audio Blu-ray" à la page 47.

Profiter des Disques BD-Live avec Internet



Vous pouvez apprécier BD-Live qui vous permet d'utiliser les fonctions interactives lorsque l'appareil est connecté à l'Internet.

Exemples des fonctions BD-Live :

- Accès en ligne au contenu supplémentaire comme les bandes de lancement de film, les sous-titres, les applications BD-Java, etc.
- Lors du téléchargement, il est possible que des données vidéo spéciales soient lues.
 - **Les services et les fonctions varient selon le disque. Suivez les instructions données par le disque lors de l'utilisation de la fonction BD-Live.**
 - **Vous devez insérer une carte mémoire SD lors de l'utilisation de la fonction BD-Live. (Une carte mémoire SD de 1 Go ou plus est recommandée.)**
 - **Ne retirez pas la carte mémoire SD lorsque vous utilisez la fonction BD-Live.**

Remarque

- Vous devez connecter l'appareil à l'Internet et effectuer les réglages nécessaires afin d'utiliser la fonction BD-Live.
- Pour la connexion au réseau, consultez la "Connexion au Réseau" à la page 20.
- Pour la configuration du réseau, reportez-vous à "Connexion Réseau" à la page 57.
- Pour certains disques, "Paramètres BD-Live" peut s'avérer nécessaire.
- Selon votre environnement de connexion, il est possible que la connexion à l'Internet prenne du temps ou que l'Internet ne soit pas connecté.
- Lorsque les fonctions BD-Live sont utilisées et l'appareil est connecté à l'Internet, il se peut que vous soyez facturé pour cette communication.
- Certains disques de la fonction BD-Live exigent la mémoire lorsque l'on lit le contenu. Si vous ne pouvez pas lire un disque avec la fonction BD-Live, insérez une carte SD (1Go ou plus) qui est formatée sur l'appareil.

Remarque pour AACs en ligne

- Les ID du lecteur ou du disque peuvent être envoyés au fournisseur de contenu lors de la lecture d'un disque avec la fonction BD-Live.
- Si vous enregistrez votre historique de visionnement sur le serveur à l'aide de ces ID, d'autres films semblables vous seront présentés.
- Vous pouvez enregistrer l'historique des résultats aux jeux.

Recherche de Titre / Chapitre



Utilisation de la fonction [◀ (précédent)] / [▶ (suivant)]

- 1) Pendant la lecture, appuyez sur [▶ (suivant)] pour omettre le titre ou chapitre actif et passer au suivant.
Le titre ou chapitre avancera d'un pas à la fois.
 - Si un titre ne contient aucun chapitre, le titre en cours peut être sauté.
 Pour retourner au début du titre ou chapitre actif, appuyez sur [◀ (précédent)].
Appuyez [◀ (précédent)] plusieurs fois pour passer à un titre ou chapitre précédent. Vous pouvez reculer d'un titre ou d'un chapitre à la fois.

Utilisation de la fonction [INFO ⓘ]

- 1) Pendant la lecture, appuyez sur [INFO ⓘ].
p. ex.) DVD

Disque	
Titre	001/012
Chapitre	001/023
Tps de lecture	00:01:31
Son	Dolby Digital

- 2) Utilisez [▲ / ▼] pour sélectionner "Titre" ou "Chapitre".
- 3) Utilisez [les touches numériques] ou [◀ / ▶] pour saisir le numéro de titre / chapitre.
- 4) Appuyez sur [OK].
La lecture commencera à partir du début du titre / chapitre.
- 5) Appuyez sur [INFO ⓘ] pour supprimer l'affichage des informations.

Utilisation de la fonction [les touches numériques] (Recherche directe)

Recherche de titre

En mode d'arrêt, saisissez le numéro correspondant au titre que vous souhaitez rechercher avec [les touches numériques].

La lecture du titre en question commencera quelques secondes après.

Recherche de chapitre

Pendant la lecture d'un titre, saisissez le numéro correspondant au chapitre que vous souhaitez rechercher avec [les touches numériques].

La lecture du chapitre en question commencera quelques secondes après.

Remarque

- En ce qui concerne les BD-vidéo, leur performance dépend considérablement du disque et peut différer de celle décrite ici.

Recherche de Piste



Utilisation de la fonction [◀ (précédent)] / [▶ (suivant)]

- 1) Pendant la lecture, appuyez sur [▶ (suivant)] pour omettre la piste ou au fichier actif et passer au suivant.
La piste / le fichier avancera un à la fois. Pour retourner au début de la piste / du fichier actif, appuyez sur [◀ (précédent)].
Appuyez-y plusieurs fois pour aller à la piste ou au fichier précédent. La piste / le fichier reculera par un à la fois.

Recherche Chronologique



- 1) Pendant la lecture, appuyez sur [INFO ⓘ].
 - Pour les fichiers DivX® et vidéo sur le serveur DLNA, passez à l'étape 3).
 p. ex.) DVD

Disque	
Titre	001/012
Chapitre	001/023
Tps de lecture	00:01:31
Son	Dolby Digital

- 2) Utilisez [▲ / ▼] pour sélectionner "Tps de lecture".
- 3) Utilisez [les touches numériques] pour saisir le temps auquel vous voulez sauter.

p. ex.)
Saisissez 1 heure 45 minutes et 15 secondes.

Appuyez sur

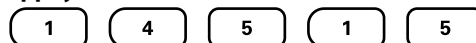

- 4) Appuyez sur [OK].
La lecture commencera à partir du moment souhaité dans le temps.
- 5) Appuyez sur [INFO ⓘ] pour supprimer l'affichage des informations.

Remarque

- Pour certains fichiers vidéo sur serveur maison DLNA ou fichiers DivX®, la recherche chronologique peut ne pas fonctionner.

Alternance des Sous-titres

Certains matériaux vidéo peuvent avoir des sous-titres en une ou plusieurs langues. Pour les disques disponibles en commerce, on trouvera les langues prises en charge sur la boîte. Suivez les étapes ci-dessous pour passer d'une langue de sous-titrage à une autre en cours de lecture.



- 1) Pendant la lecture, appuyez sur [SUBTITLE] à plusieurs reprises pour afficher "Primaire", "Secondaire" ou "Style sous-titres".

"Primaire" : Définit le sous-titrage pour la vidéo principale.

"Secondaire" : Définit le sous-titrage pour la vidéo secondaire.

"Style sous-titres" : Réglez le style du sous-titrage.

- 2) Utilisez [▲ / ▼] pour sélectionner le sous-titrage ou le style désiré.



• Utilisez [◀ / ▶] pour alterner les réglages des sous-titres en cours et "Hf".

- 3) Appuyez sur [SUBTITLE] de manière répétée pour quitter.



- 1) Pendant la lecture, appuyez sur [SUBTITLE].
- 2) Utilisez [▲ / ▼] pour sélectionner le sous-titrage désiré.



• Utilisez [◀ / ▶] pour alterner les réglages des sous-titres en cours et "Hf".

- 3) Appuyez sur [SUBTITLE] pour quitter.

Remarque

- Certains disques ne permettent de changer les sous-titres qu'à partir du disque ou du menu contextuel. Appuyez sur [TOP MENU] ou [DISC MENU / POP-UP MENU] pour afficher le menu du disque ou le menu contextuel.
- Si le disque n'a pas de langue de sous-titrage ou de style de sous-titrage, "Non Disponible" s'affichera sur l'écran du téléviseur.
- Lors de la lecture de la vidéo secondaire, le réglage principal de sous-titrage n'est pas disponible, sauf quand il n'y a pas de sous-titres pour la vidéo secondaire.
- Pour le sous-titrage externe de DivX®, "Lecture de DivX® avec des Sous-titres Externes DivX®" à la page 33.

Alternance des Pistes Sonores Audio

Pendant la lecture d'un matériel vidéo enregistré avec deux pistes sonores ou plus (souvent, elles sont offertes en plusieurs langues audio ou formats audio), vous pouvez alterner entre elles pendant la lecture. Pour les BD, l'audio disponible varie selon les réglages "Disque audio Blu-ray". Consultez la page 47 pour en savoir plus.



- 1) Pendant la lecture, appuyez sur [AUDIO] à plusieurs reprises pour afficher "Primaire" ou "Secondaire".

"Primaire" : Définit l'audio pour la vidéo principale.

"Secondaire" : Définit l'audio pour la vidéo secondaire.

- 2) Utilisez [▲ / ▼] pour sélectionner le canal de flux audio désiré.



• Pour "Secondaire", utilisez [◀ / ▶] pour alterner les réglages audio en cours et "Hf".

- 3) Appuyez sur [AUDIO] de manière répétée pour quitter.



- 1) Pendant la lecture, appuyez sur [AUDIO].
- 2) Utilisez [▲ / ▼] pour sélectionner le canal de flux audio désiré.



- 3) Appuyez sur [AUDIO] pour quitter.

Remarque

- L'audio secondaire ne sera pas sortie quand la vidéo secondaire n'est pas affichée ou quand "Disque audio Blu-ray" est réglé à "Audio Primaire uniquement". (Pour certains BD, l'audio secondaire sera sortie, même si la vidéo secondaire est arrêtée.)
- Le mode de son ne peut pas être modifié pendant la lecture de disques non enregistrés en audio multiples.
- Certains disques permettent de modifier le réglage de la langue audio sur le menu du disque. (L'opération varie selon les disques. Consultez le manuel fourni avec le disque.)
- Il est possible que [AUDIO] ne fonctionne pas sur certains disques avec des flux audio ou des canaux multiples (p. ex., les DVD qui permettent de changer le réglage audio sur le menu du disque).
- Si le disque n'a pas de langue audio, "Non Disponible" s'affichera sur l'écran du téléviseur.
- Pour les DTS-CD (5.1 disque musical), la sélection des flux audio ou des canaux n'est pas disponible.
- Vous pouvez vérifier le flux audio sélectionné dans l'affichage des informations. Pour avoir accès à l'affichage des informations, appuyez sur [INFO] pendant la lecture.

Alternance des Angles de Caméra



Certains BD-vidéo et DVD-vidéo contiennent des scènes qui ont été tournés simultanément sous plusieurs angles.

Vous pouvez modifier l'angle de caméra lorsque  s'affiche sur l'écran du téléviseur.

1) Pendant la lecture, appuyez sur [ANGLE].

- L'angle sélectionné sera affiché à la barre d'affichage en haut de l'écran du téléviseur.

2) Utilisez [/] pour sélectionner l'angle désiré.



3) Appuyez sur [ANGLE] pour quitter.

Remarque

- Si le réglage de "Icône de L'Angle" est en position "Hf",  ne s'affiche pas sur l'écran du téléviseur. (Consultez la page 50)



Philips Wireless MediaConnect

Avec cette fonction, vous pouvez utiliser votre téléviseur comme un moniteur PC sans fil en utilisant votre réseau domestique. Veuillez à télécharger le logiciel Philips Wireless MediaConnect et à l'installer sur votre PC avant de réaliser les étapes qui suivent.

Installation de Philips Wireless MediaConnect

- 1) **Démarrez votre navigateur Internet sur votre PC et ouvrez la page de téléchargement de Philips Wireless MediaConnect à l'adresse www.wifimediaconnect.philips.com. Sur le site internet, vous pouvez contrôler les spécifications nécessaires du système du PC.**
- 2) **Entrez le code à 12 chiffres imprimé sur la base de votre Lecteur de Disque Blu-ray.**
- 3) **Cliquez sur le bouton "Télécharger maintenant" pour télécharger le logiciel libre Philips Wireless MediaConnect.**
- 4) **Une fois téléchargé, lancez le fichier "Philips Wireless MediaConnect_setup.exe". Suivez les instructions à l'écran pour terminer l'installation du logiciel.**

Utilisation de Philips Wireless MediaConnect

- 1) **En premier lieu, lancez Philips Wireless MediaConnect sur votre PC.**
- 2) **Appuyez sur [ (accueil)] de la télécommande du lecteur de disque Blu-ray.**
- 3) **Utilisez [ / ] pour sélectionner "MediaConnect", puis appuyez sur [OK].**
 - L'écran de démarrage pour Philips Wireless MediaConnect s'affiche et l'appareil recherche un PC disponible qui exécute le logiciel Philips Wireless MediaConnect.

Une fois connecté, le logiciel Philips Wireless MediaConnect va encoder et écouter l'écran de votre PC comme une vidéo avec audio.

En fonction de votre ordinateur et de la configuration du réseau, il y aura un délai entre l'écran de votre ordinateur et le téléviseur, mais l'audio-vidéo sera toujours en synchro.

Aide Philips Wireless MediaConnect

Pour lire l'Aide Philips Wireless MediaConnect, effectuez un clic droit sur l'icône du programme dans la boîte de notification du PC et sélectionnez Aide.

Spécifications

Vous pouvez projeter des vidéos haute définition (HD) ou de définition standard (SD), selon la puissance de traitement de votre PC. Pour une lecture fluide des vidéos HD, veuillez utiliser un lecteur vidéo accéléré par un dispositif sur votre ordinateur. Un lecteur vidéo accéléré par un dispositif utilise l'adaptateur graphique de votre PC pour rendre une vidéo HD, plutôt que le processeur. Cela permet de libérer le processeur pour l'encodage vidéo du Philips Wireless MediaConnect. La protection du contenu sur la plupart des disques DVD ou Blu-ray peut limiter l'affichage du film sur le téléviseur quand le disque est lu sur un PC. Le téléviseur présente les fichiers média PC avec un léger retard. Philips Wireless MediaConnect est uniquement disponible pour PC.

Spécifications PC et réseau

OS pris en charge

Windows XP, Windows Vista, Windows 7 (PC seulement)

Spécifications minimales

- Intel Core 2 Duo 1,8 GHz
- 512 Mo RAM
- IEEE 802.11n

Exigences recommandées

- Intel Core 2 Duo 2,1 GHz
- 1 Go RAM

OPÉRATIONS NETFLIX

Cet appareil vous permet de regarder instantanément des films et des séries TV en streaming depuis Netflix via Internet. Pour pouvoir utiliser cette fonction, vous devez visiter le site Internet suivant depuis votre ordinateur et devenir membre Netflix. netflix.com/Philips

Avant d'Activer la Connexion à Netflix

Après avoir créé un Netflix compte sur netflix.com/Philips, suivez la procédure suivante avant d'activer la connexion à Netflix.

- 1) **Connectez cet appareil à Internet.**
 - Consultez "Connexion au Réseau" à la page 20.
- 2) **Réglez les différents paramètres de connexion réseau nécessaires.**
 - Consultez "Connexion Réseau" à la page 57.

Activer la Connexion à Netflix

Pour pouvoir regarder des films et des séries TV instantanément en streaming depuis Netflix via Internet, activez la connexion entre cet appareil et votre compte Netflix.

- 1) **Appuyez sur [↑ (accueil)] pour accéder au menu d'accueil.**
- 2) **Utilisez [▲ / ▼] pour sélectionner "NETFLIX", puis appuyez sur [OK].**
 - L'écran Bienvenue Netflix apparaît alors.
 - L'écran "Avis de non-responsabilité" apparaît uniquement lors de la première connexion. Après avoir confirmé le contenu, utilisez [◀ / ▶] pour sélectionner "Accepter", puis appuyez sur [OK].
- 3) **Utilisez [▲ / ▼] pour sélectionner "yes - activate instant streaming from Netflix", puis appuyez sur [OK].**
 - L'écran d'activation avec le code d'activation va apparaître.



- 4) **Rendez-vous sur netflix.com/activer depuis votre ordinateur et connectez-vous à votre compte.**
 - L'écran de saisie du code d'activation apparaît à l'écran de votre ordinateur.
- 5) **Saisissez le code d'activation qui s'affiche à l'écran de votre TV.**
 - L'Instant Queue apparaît. La connexion à Netflix est terminée.
 - Pour parcourir l'Instant Queue et regarder des films, passez à l'étape 3) dans la rubrique "Regarder des Films en Streaming" à la page 40.

Remarque

- Netflix est uniquement disponible aux États-Unis.
- Vous ne pouvez pas créer de compte Netflix sur cet appareil.
- Si une version plus récente du logiciel est requise, l'écran de mise à jour du logiciel apparaît après avoir sélectionné "NETFLIX" lors de l'étape 2). (Pour la mise à jour du logiciel, consultez "Mise à Jour du Logiciel" à la page 62.)
- Vous pouvez désactiver la connexion à Netflix en réglant "Désactiver Netflix" sur "Oui". (consultez la page 51.)
- L'écran de Netflix change une fois la mise à niveau du logiciel terminée.
- Pour toute question concernant le service Netflix, visitez netflix.com/Help.
- Lorsque vous communiquez avec le service à la clientèle Netflix, il est possible que l'on vous demande votre numéro NSE, le numéro de série servant à Netflix pour identifier cet appareil. Vous pouvez vérifier le numéro NSE en bas de l'écran "Désactiver Netflix". (consultez la page 51.)

Regarder des Films en Streaming

Une fois la connexion à Netflix activée, vous pouvez parcourir instantanément l'Instant Queue et regarder des films sur votre TV.

- 1) **Appuyez sur [↑ (accueil)] pour accéder au menu d'accueil.**
- 2) **Utilisez [▲ / ▼] pour sélectionner "NETFLIX", puis appuyez sur [OK].**
 - L'Instant Queue apparaît.
- 3) **Utilisez [◀ / ▶] pour sélectionner le film ou la série TV souhaité(e), puis appuyez sur [▶ (lecture)] pour démarrer la lecture.**

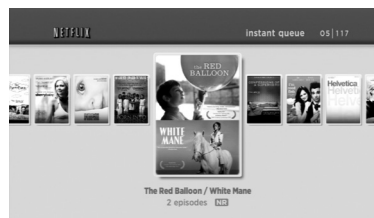

- À la fin du téléchargement, la lecture du film ou de la série TV souhaité(e) démarre.
- Appuyez sur [■ (arrêt)] pour arrêter la lecture.
- Appuyez sur [Rouge] pour retourner à l'Instant Queue.
- Appuyez sur [↑ (accueil)] pour retourner au menu d'accueil.

À propos de l'Instant Queue

- L'Instant Queue est la liste de films et de séries TV que vous ajoutez sur le site Internet Netflix. (netflix.com) Vous avez la possibilité de gérer les films et séries TV de votre Instant Queue depuis votre ordinateur en vous rendant sur le site Internet Netflix.
- Vous ne pouvez pas ajouter de films ou de séries TV à votre Instant Queue depuis cet appareil.
- Vous ne pouvez pas supprimer de films ou de séries TV de votre Instant Queue depuis cet appareil.

Remarque

- La qualité de l'image varie en fonction de la vitesse de votre connexion Internet au moment du chargement.

OPÉRATIONS CINEMANOW / BLOCKBUSTER

Cet appareil vous permet de regarder instantanément des films et des séries TV en streaming depuis CinemaNow / Blockbuster via Internet.

Afin d'utiliser cette fonction, vous devez visiter le site web suivant et créer un compte CinemaNow / Blockbuster.

- Pour CinemaNow, visitez www.cinemanow.com/Login
- Pour Blockbuster, visitez www.blockbuster.com/auth/login

Avant d'Activer la Connexion à CinemaNow / Blockbuster

Après avoir créé un compte CinemaNow / Blockbuster, suivez la procédure suivante avant d'activer la connexion à CinemaNow / Blockbuster.

- 1) Connectez cet appareil à Internet.**
 - Consultez "Connexion au Réseau" à la page 20.
- 2) Réglez les différents paramètres de connexion réseau nécessaires.**
 - Consultez "Connexion Réseau" à la page 57.

Activer la Connexion à CinemaNow / Blockbuster

Pour pouvoir regarder des films et des séries TV instantanément en streaming depuis CinemaNow / Blockbuster via Internet, activez la connexion entre cet appareil et votre compte CinemaNow / Blockbuster.

- 1) Sur votre PC, visitez le site suivant et ouvrez une session sur votre compte pour obtenir le code d'activation.**
 - Suivez les instructions figurant sur le site web.
 - Notez le code d'activation qui apparaît sur le PC.
 - Pour CinemaNow, visitez www.cinemanow.com/activate.
 - Pour Blockbuster, visitez www.blockbuster.com/activate/philipsbd.
- 2) Sur cet appareil, appuyez sur [↑ (accueil)] pour accéder au menu d'accueil.**
- 3) Utilisez [▲ / ▼] pour sélectionner "CinemaNow" ou "BLOCKBUSTER", puis appuyez sur [OK].**
 - L'écran de menu de CinemaNow ou Blockbuster apparaît.
 - L'écran "Avis de non-responsabilité" apparaît uniquement lors de la première connexion. Après avoir confirmé le contenu, utilisez [◀ / ▶] pour sélectionner "Accepter", puis appuyez sur [OK].
- 4) Utilisez [▲ / ▼ / ▶ / ◀] pour sélectionner "Settings" (CinemaNow) ou "Configure" (Blockbuster), puis appuyez sur [OK].**
 - Pour CinemaNow, sélectionnez "Activez" et appuyez à nouveau sur [OK] à l'écran suivant.
 - L'écran d'entrée du code d'activation apparaît.

p. ex.) CinemaNow

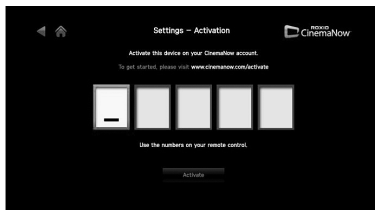

- 5) Entrez le code d'activation affiché sur votre PC à l'aide de [◀ / ▶] et [les touches numériques], puis sélectionnez "Activate" et appuyez sur [OK].**
 - Pour CinemaNow, un message de confirmation apparaît. Appuyez sur [OK] pour effectuer le réglage.

Remarque

- L'image de l'écran du menu peut changer sans préavis après la mise à niveau du logiciel ou si l'information sur le serveur CinemaNow / Blockbuster est modifiée.
- Vous ne pouvez pas créer de compte CinemaNow / Blockbuster sur cet appareil.
- Pour désactiver la connexion à CinemaNow ou Blockbuster, sélectionnez "Deactivate" dans "Settings" (CinemaNow) ou "Configure" (Blockbuster).
- Pour toute question concernant le service CinemaNow, visitez www.cinemanow.com/support.
- Pour toute question concernant le service Blockbuster, visitez www.blockbuster.com/help.

Guide à l'Écran Menu CinemaNow / Blockbuster

CinemaNow

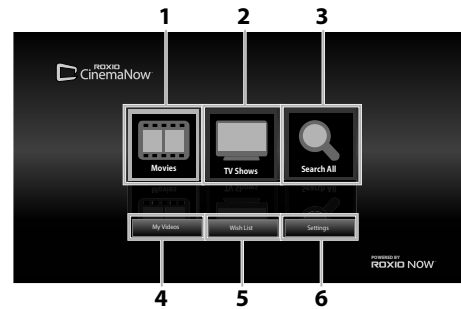

Blockbuster

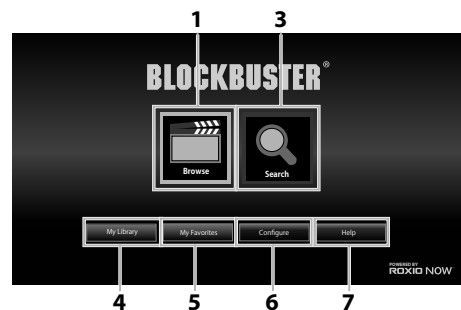

- 1) Movies / Browse** : Pour accéder à la liste des films
- 2) TV Shows** : Pour accéder à la liste des émissions de TV
- 3) Search All / Search** : Accéder à l'écran Recherche
- 4) My Videos / My Library** : Pour accéder à la liste des films / séries TV loués ou achetés
- 5) Wish List / My Favorites** : Accéder à votre liste de souhaits / préférences
- 6) Settings / Configure** : Accéder au menu paramètres / configurer
- 7) Help** : Accéder à la page d'aide

FR

Introduction

Connexions

Configuration de Base

Lecture

Reglages des Fonctions

Autres

Louer ou Acheter des Films / Séries TV

Une fois la connexion à CinemaNow / Blockbuster activée, vous pouvez louer ou acheter des films / séries TV et les regarder directement sur votre TV.

- 1) Appuyez sur [↑ (accueil)] pour accéder au menu d'accueil.
- 2) Utilisez [▲ / ▼] pour sélectionner "CinemaNow" ou "BLOCKBUSTER", puis appuyez sur [OK].
- 3) Utilisez [▲ / ▼ / ◀ / ▶] pour sélectionner "Movies", "Browse" ou "TV Shows", puis appuyez sur [OK].
 - La liste des films / séries TV apparaît.
- 4) Utilisez [▲ / ▼ / ◀ / ▶] pour sélectionner le titre désiré, puis appuyez sur [OK].
 - L'écran Détails des titres du titre sélectionné apparaît.
- 5) Utilisez [◀ / ▶] pour sélectionner "Rent" ou "Buy", puis appuyez sur [OK].
 - L'écran Sortie apparaît.
- 6) Utilisez [◀ / ▶] pour sélectionner "Submit Order", puis appuyez sur [OK].
- 7) Utilisez [◀ / ▶] pour sélectionner "Watch Now", puis appuyez sur [OK].
 - Si vous voulez continuer à naviguer, sélectionnez "Continue Browsing" et appuyez sur [OK] pour retourner à "Movies" ou "Browse".

Remarque

- Si vous sélectionnez "Add to Wish List" (CinemaNow) ou "Add to My Favorites" (Blockbuster) sur l'écran détails des titres, le titre sera ajouté à votre "Wish List" ou "My Favorites".
- Pour CinemaNow, si vous voulez échanger un code cadeau, sélectionnez "Redeem Gift Code" dans l'écran Sortie, puis appuyez sur [OK] et entrez le code cadeau.
- Dans la plupart des cas, des films ou des épisodes TV loués sont disponibles pendant 24 heures à partir de la première heure de lecture.

Recherche Films / Séries TV

À partir de l'écran recherche, vous pouvez rechercher des films / séries TV en entrant les mots de recherche.

- 1) Suivez les étapes 1) à 2) dans "Louer ou Acheter des Films / Séries TV" à la page 42.
- 2) Utilisez [▲ / ▼] pour sélectionner "Search All" (CinemaNow) ou "Find" (Blockbuster), puis appuyez sur [OK].
 - L'écran Clavier numérique apparaît alors.
- 3) Utilisez [▲ / ▼ / ◀ / ▶] pour sélectionner les caractères, puis appuyez sur [OK].
 - Lorsque vous entrez une lettre, les titres qui commencent avec cette lettre seront affichés sur le côté droit de l'écran.
- 4) Utilisez [▲ / ▼ / ◀ / ▶] pour sélectionner un titre désiré à partir des résultats de recherche sur le côté droit de l'écran, puis appuyez sur [OK].
 - L'écran Détails des titres du titre sélectionné apparaît.

Regarder des Films / Séries TV Achetés ou Loués

- 1) Suivez les étapes 1) à 2) dans "Louer ou Acheter des Films / Séries TV" à la page 42.
- 2) Utilisez [▲ / ▼ / ◀ / ▶] pour sélectionner "My Videos" (CinemaNow) ou "My Library" (Blockbuster), puis appuyez sur [OK].
 - La liste des films / séries TV loués ou achetés apparaît.
- 3) Utilisez [▲ / ▼ / ◀ / ▶] pour sélectionner un titre désiré, puis appuyez sur [OK].
- 4) Utilisez [◀ / ▶] pour sélectionner "Watch from Start" (CinemaNow) ou "Play Now" (Blockbuster), puis appuyez sur [OK].
 - Si vous voulez commencer à reprendre la lecture, sélectionnez "Resume Play" et appuyez sur [OK].
 - Appuyez sur [■ (arrêt)] pour arrêter la lecture.
 - Appuyez sur [⏸ (pause)] pour interrompre la lecture.
 - Appuyez sur [↑ (accueil)] pour retourner au menu d'accueil.

Remarque

- Selon l'environnement et la vitesse de votre réseau, la lecture peut être interrompue ou arrêtée. Pour améliorer la condition de la lecture, utilisez la connexion Internet à bande large haute vitesse (pour de plus amples détails, contactez votre fournisseur de service Internet.)

OPÉRATIONS VUDU

Grâce à cet appareil, vous pouvez profiter de films à la demande VUDU HD / épisodes de télévision et d'applications Internet.

Pour utiliser cette fonctionnalité, vous devez connecter cet appareil à Internet. (Une connexion Internet à large bande de 8 Mbps ou plus rapide est requise.)

- Pour une connexion réseau, consultez "Connexion au Réseau" à la page 20.
- Pour la configuration réseau, consultez "Connexion Réseau" à la page 57.

Pour des instructions complètes relatives à l'utilisation du service VUDU, veuillez accéder au site www.vudu.com/docs pour consulter un manuel en ligne complètement mis à jour.

Activation de VUDU

Après avoir configuré la connexion réseau, vous devez configurer un compte VUDU et activer cet appareil avant de pouvoir regarder des films VUDU.

- 1) **Appuyez sur [🏠 (accueil)] pour accéder au menu d'accueil.**
- 2) **Utilisez [▲ / ▼] pour sélectionner "vudu", puis appuyez sur [OK].**
 - L'écran d'accueil de VUDU App s'affiche.
 - L'écran "Avis de non-responsabilité" s'affiche, uniquement la première fois. Après avoir confirmé le contenu, utilisez [◀ / ▶] pour sélectionner "Agree", puis appuyez sur [OK].
- 3) **Utilisez [▲ / ▼ / ◀ / ▶] pour sélectionner "VUDU movies", puis appuyez sur [OK].**
 - L'écran de bienvenue de VUDU s'affiche.
- 4) **Sélectionnez "SIGN Up Now", puis appuyez sur [OK].**
- 5) **Saisissez l'adresse électronique que vous souhaiteriez associer à votre compte VUDU. Après avoir correctement saisi l'adresse électronique, sélectionnez "Done" puis appuyez sur [OK].**
 - Un courrier électronique d'activation est envoyé à l'adresse. (Vous devez avoir accès à l'adresse électronique pour activer VUDU.)
- 6) **Suivez les instructions du courrier électronique d'activation pour continuer l'activation de votre compte.**

Remarque

- Vous pouvez désactiver la connexion à VUDU en réglant "Désactiver Vudu" sur "Oui". (Consultez la page 51.)
- Pour les questions relatives au service VUDU, veuillez contacter le service VUDU d'assistance à la clientèle au **1-888-554-VUDU (8838)** ou accédez au site www.vudu.com/support.

Guide de l'écran du menu VUDU

Écran d'accueil App

L'écran d'accueil App représenté le point d'entrée des applications VUDU, y compris les films VUDU.

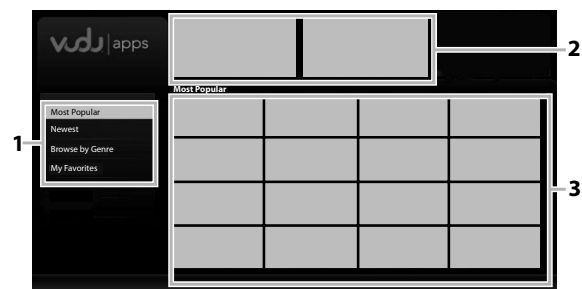

- 1) **Mode de visionnement** : Permet de répertorier les différents modes de visionnement des applications App Home
- 2) **Graphiques promotionnels** : Emplacement où des graphiques promotionnels sont affichés
- 3) **Liste d'applications** : Grille des applications du mode de visionnement sélectionné

Écran d'accueil VUDU Movies

Si vous sélectionnez "VUDU movies" sur l'écran d'accueil App, l'écran d'accueil VUDU s'affiche.

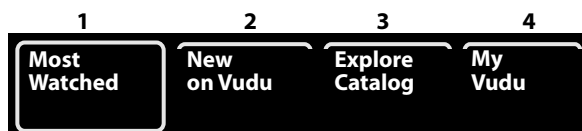

- 1) **Most Watched** : Permet d'accéder à la liste des films / épisodes de télévision les plus populaires sur VUDU
- 2) **New on Vudu** : Permet d'accéder à la liste des nouveaux films / épisodes de télévision disponibles
- 3) **Explore Catalog** : Permet d'accéder à la liste des options pour rechercher des films / épisodes de télévision disponibles
- 4) **My Vudu** : Permet d'accéder à la liste des contenus loués ou achetés

Remarque

- Vous pouvez revenir à l'écran d'accueil VUDU en appuyant sur [Bleu] tout en utilisant des fonctionnalités VUDU.

FR

Introduction

Connexions

Configuration de Base

Lecture

Reglages des Fonctions

Autres

OPÉRATIONS VUDU

Location ou achat de films VUDU

Après avoir activé cet appareil, vous êtes prêt à acheter ou à louer des films / épisodes de télévision et à les regarder directement sur votre téléviseur.

- 1) Sélectionnez un film de votre choix ou un épisode de télévision en accédant aux menus des films VUDU. Appuyez sur [OK] pour afficher l'écran "MOVIE DETAILS".
- 2) Utilisez [▲ / ▼] pour sélectionner "Rent / Own", puis appuyez sur [OK].
- 3) Utilisez [▲ / ▼] pour sélectionner une option de qualité de votre choix, puis appuyez sur [OK].
 - Sélectionnez l'option de qualité qui convient le mieux à votre environnement réseau.

	Résolution vidéo	Débit binaire minimal
SD	480p	1 Mbps
HD	720p	2,25 Mbps
HDX	1080p	4,5 Mbps

- 4) Utilisez [▲ / ▼] pour sélectionner "Rent for \$*.*" ou "Buy for \$*.*", puis appuyez sur [OK] pour confirmer votre location ou votre achat.
- 5) Sélectionnez "Watch Now" pour commencer la lecture du film / épisode de télévision.
 - Si vous souhaitez revenir à "MOVIE DETAILS", sélectionnez "Watch Later".

Remarque

- Les options de qualité disponibles diffèrent selon le contenu.

Regarder des films VUDU loués ou achetés

- 1) Sur l'écran d'accueil de VUDU movies, sélectionnez "My Vudu" et appuyez sur [OK].
- 2) Utilisez [◀ / ▶] pour sélectionner "My Rentals", "My Movies" ou "My TV Shows", puis appuyez sur [OK].
- 3) Utilisez [▲ / ▼] pour sélectionner un film / épisode de télévision de votre choix, puis appuyez sur [OK].
- 4) Sélectionnez "Watch" ou "Watch ***" pour commencer à regarder le film / l'épisode de télévision.
 - Pendant la lecture, utilisez les touches pour commander la lecture.

Touche	Action
[(pause)]	Met la lecture en pause.
[■ (arrêt)]	Interrompt la lecture.
[◀◀ (retour)] / [▶▶ (avance)]	Avance ou recule en lecture rapide.
[▶ (lecture)]	Reprend la lecture.
[Jaune]	Permet d'afficher la bannière d'informations qui affiche les informations de lecture.
[⬆ (accueil)]	Permet de revenir au menu d'accueil.

Remarque

- Les boutons et les actions disponibles peuvent être sujets à modification sans préavis.

Utilisation d'applications Internet

Outre les films VUDU, vous pouvez utiliser plusieurs sortes d'applications Internet.

- 1) Sur l'écran d'accueil App, utilisez [▲ / ▼ / ▶ / ▶] pour sélectionner une application de votre choix et appuyez sur [OK].
- 2) Suivez les instructions sur l'écran de l'application de votre choix.

Remarque

- Les applications disponibles peuvent changer sans préavis.











LISTE DES PARAMÈTRES

Dans le menu de paramétrage, vous pouvez personnaliser différents types de paramètres selon vos préférences. Voir les instructions suivantes pour parcourir les menus de paramétrage.

- 1) Appuyez sur [↑ (accueil)] pour accéder au menu d'accueil.
- 2) Utilisez [▲ / ▼] pour sélectionner "Param.", puis appuyez sur [OK].
- 3) Utilisez [▲ / ▼] pour sélectionner les paramètre désiré, puis appuyez sur [OK].
- 4) Utilisez [▲ / ▼] pour déplacer la zone de mise en évidence vers le haut ou vers le bas dans la liste.
 - Les options de l'objet surligné seront affichées dans la liste à droite, le cas échéant.
- 5) Pour faire une sélection ou pour accéder aux options d'un objet, sélectionnez l'objet désiré et appuyez sur [OK].
 - Pour retourner à l'écran précédent, appuyez sur [BACK ↵].
- 6) Appuyez sur [↑ (accueil)] pour quitter.

Voir la tableau suivant pour les types de paramètres personnalisables.

L'élément surligné en gris est le paramètre par défaut.

Catégorie	Menus / Options	Description	
Sortie 3D  • Cette caractéristique est disponible lorsque le dispositif d'affichage est connecté avec un câble HDMI.	Auto (XX) 3D 2D	Définit le mode de sortie 3D pour la lecture des Disques Blu-ray 3D. "Auto (XX)": L'image de lecture sortira en mode 3D ou 2D, en fonction du disque ou du téléviseur connecté. (Le mode de sortie actuel est à l'intérieur des parenthèses à côté de "Auto"). "3D": Présente l'image en mode 3D. "2D": Présente l'image en mode 2D.	
Langue	Son   	Par défaut Ceština Norvégien Danois Polonais Deutsch Portugais English Русский Español Finnois Ελληνικά Svenska Français Turc Italiano Magyar Nederlands	Règle la langue audio pour la lecture en BD-vidéo, DVD-vidéo ou AVCHD. • Si vous sélectionnez "Par défaut" la langue originale du disque sera adoptée.
	Sous-Titre   	Hf Ceština Norvégien Danois Polonais Deutsch Portugais English Русский Español Finnois Ελληνικά Svenska Français Turc Italiano Magyar Nederlands	Règle la langue de sous-titrage pour la lecture en BD-vidéo, DVD-vidéo ou AVCHD.
	Menu Du Disque   	Ceština Norvégien Danois Polonais Deutsch Portugais English Русский Español Finnois Ελληνικά Svenska Français Turc Italiano Magyar Nederlands	Règle la langue pour le menu des disques.
	Menu Du Lecteur	Auto (XXXX) English Español Français	Règle la langue pour le menu du lecteur (le menu de l'affichage à l'écran) "Auto": Active la fonction de langue du menu Prenez et réglez. Consultez la page 62. • "Auto" est disponible uniquement lorsque "EasyLink (CEC HDMI)" est réglé à "Ef". • Entre les parenthèses à côté de "Auto" sera affichée la langue sélectionnée active.

LISTE DES PARAMÈTRES

Catégorie	Menus / Options		Description	
Sortie vidéo	Format TV • Consultez la page 52 pour en savoir plus.	Normal 4:3 Découpé 4:3 Grand écran 16/9 16:9 Squeeze	Règle le rapport hauteur/largeur de l'image en lecture en fonction de votre téléviseur.	
	Vidéo HDMI	HDMI 1080p/24  • Cette caractéristique est disponible lorsque le dispositif d'affichage est connecté avec un câble HDMI. • Consultez la page 52 pour en savoir plus.	Auto Hf	"Auto": Sort l'image en 1080p/24 (1080 progressif à 24 images par seconde) quand toutes les conditions énumérées ci-dessous sont satisfaites: • La résolution vidéo et la fréquence d'image du matériel est de 1080p/24. • Le paramètre "Résolution vidéo HDMI" est réglé à "1080p". • Le dispositif d'affichage prend en charge la sortie 1080p/24. "Hf": • Présente l'image en sortie à 1080p/60. (60 images par seconde, progressif)
		Résolution vidéo HDMI • Cette caractéristique est disponible lorsque le dispositif d'affichage est connecté avec un câble HDMI. • Consultez la page 52 pour en savoir plus.	Auto 480p 720p 1080i 1080p	Règle la résolution du signal vidéo en sortie à partir de la prise HDMI OUT. • La résolution sélectionnée doit également être prise en charge par votre écran de télévision.
		HDMI Deep Color • Cette caractéristique est disponible lorsque le dispositif d'affichage est connecté avec un câble HDMI et qu'il prend en charge la fonction de profondeur de couleur.	Auto Hf	Réduit l'effet de postérisation sur l'image en lecture. "Auto": Réduit l'effet de postérisation en présentant automatiquement jusqu'à 36 octets par couleur lorsque l'appareil reconnaît la fonction de profondeur de couleur des supports TV raccordés. "Hf": Assure le standard de 24 octets par couleur.
	Sortie composantes	480i 480p		Règle la résolution de l'image de la composante de sortie. • La résolution sélectionnée doit également être prise en charge par votre écran de télévision. • Voir aussi le manuel de votre téléviseur. • Si, par erreur, vous avez sélectionné une résolution qui n'est pas compatible avec votre téléviseur et que l'image en est affectée, appuyez sur ► (lecture) sur le panneau avant et maintenez-le enfoncé pendant 5 secondes pour rétablir le paramètre par défaut. • Quand le câble HDMI est connecté, seuls "480i" et la résolution sélectionnée dans "Résolution vidéo HDMI" seront disponibles.
720p 1080i		En ce qui concerne un DVD-vidéo avec protection des droits d'auteur, la résolution sera réglée à 480p, indépendamment du réglage ici. Si la sortie 480p n'est pas disponible, l'alternative est 480i.		

LISTE DES PARAMÈTRES

Catégorie	Menus / Options		Description
Sortie vidéo	Mode Désentrelacement	Auto Video	<p>"Auto": Détecte automatiquement le contenu du film ou de la vidéo et le convertit de la manière appropriée.</p> <p>"Video": Effectue la sélection quand l'image est déformée à l'utilisation de "Auto".</p>
	Niveau noir	Ef Hf	Réglez la luminosité pour compenser la lumière ambiante de la pièce.
	Réduction de bruit HD	Ef Hf	<p>Réduit l'effet du bruit sur l'image en lecture.</p> <p>"Ef": Active la réduction sonore.</p> <p>"Hf": Désactive la réduction du bruit.</p>
Son	Mode Nuit	Auto Ef Hf	<p>Comprime l'écart entre les sons forts et doux.</p> <p>"Auto": Le Mode nocturne sera automatiquement activé lors de la lecture de l'audio Dolby TrueHD.</p> <p>"Ef": Active le mode de nuit.</p> <p>"Hf": Désactive le mode de nuit.</p>
	Sous Échantillon	Ef Hf	<p>Règle le taux d'échantillonnage pour la sortie PCM audio à partir de la sortie numérique (coaxiale).</p> <p>"Ef": La PCM audio au-dessus de 96 kHz sera à échantillonnée à 48 kHz.</p> <p>"Hf": Pour les BD ou DVD enregistrés en LPCM sans protection du droit d'auteur, les signaux audio de 2 canaux jusqu'à 96 kHz sont sortis en tant que signaux LPCM.</p>
	Ambio virtuel	Ef Hf	Sélectionnez "Ef" pour profiter de l'espace virtuel stéréophonique par le biais de votre chaîne stéréo durant la lecture d'un BD-vidéo ou d'un DVD-vidéo.
	Disque audio Blu-ray	Sortie audio mixte Audio Primaire uniquement	<p>"Sortie audio mixte": L'audio pour l'image secondaire et l'application interactive seront produits avec l'audio de l'image vidéo principale.</p> <p>"Audio Primaire uniquement": Seul l'audio de vidéo principale sera envoyé en sortie.</p> <p>Lors de la lecture d'un BD-vidéo qui contient uniquement l'audio primaire, la sortie audio sera la même que pour "Audio Primaire uniquement", même si l' "Disque audio Blu-ray" est réglé sur "Sortie audio mixte".</p>

FR

Introduction

Connexions

Configuration de Base

Lecture

Réglages des Fonctions

Autres

LISTE DES PARAMÈTRES

Catégorie	Menus/Options		Description
Son	Audio HDMI <ul style="list-style-type: none"> • Cette caractéristique est disponible lorsque le dispositif d'affichage est connecté avec un câble HDMI. • Consultez la page 53 pour en savoir plus. 	HDMI - Normal PCM Hf	Règle le format audio pour le son de la prise HDMI OUT.
	Sortie numérique <ul style="list-style-type: none"> • Lorsque le câble HDMI est connecté, assurez-vous que "Audio HDMI" est réglé à "Hf" pour changer le réglage "Sortie numérique". • Consultez la page 55 pour en savoir plus. 	Train de bits PCM	Règle le format audio pour le son de la prise DIGITAL OUT (COAXIAL).
Verrou parental • Consultez la page 56 pour en savoir plus.	Classification	Tout 8 [Adulte] à 1 [Pour Enfant]	Règle le niveau de classification pour la lecture du disque.
	Nouveau NIP		Définit le nouveau mot de passe pour le réglage "Verrou parental".

LISTE DES PARAMÈTRES

Catégorie	Menus / Options		Description				
Connexion Réseau • Consultez les pages 57-61 pour en savoir plus amples informations.	Test de Connexion		Effectue le test de la connexion réseau. Effectuez toujours ce test après le changement de l'adresse IP ou du réglage du DNS.				
	Sélection réseau	Connexion filaire	Standard	Si vous sélectionnez "Standard" le test de connexion démarre automatiquement.			
			Manuellement	Paramètres Adresse IP	Auto(DHCP)	Définir l'adresse IP. Dans la plupart des cas, vous pouvez vous connecter à l'Internet sans faire de changements dans la configuration par défaut.	
					Manuellement		Adresse IP
							Masque de Sous-réseau
			Passerelle par Défaut				
			Paramètres DNS	Auto(DHCP)	Configurer le système DNS. Dans la plupart des cas, vous pouvez vous connecter à l'Internet sans faire de changements dans la configuration par défaut.		
			Manuellement	DNS Primaire DNS Secondaire			
		Paramètres Proxy	Ne pas Utiliser	Configurer le serveur proxy. Dans la plupart des cas, vous pouvez vous connecter à Internet sans utiliser de serveur proxy.			
			Utiliser		Adresse Proxy Port Proxy		
		Vitesse de Connexion	Auto 10BASE Half 10BASE Full 100BASE Half 100BASE Full	Configurer la vitesse de connexion. Dans la plupart des cas, vous pouvez vous connecter à l'Internet sans faire de changements dans la configuration par défaut.			
	Paramètres BD-Live	Autoriser Autoriser Partiellement Bloquer	Vous pouvez limiter l'accès à l'Internet lors de l'utilisation des fonctions BD-Live.				
	Etat du Réseau		Vous pouvez vérifier l'état actuel de la configuration réseau.				
	Connexion sans fil	Routeur sans fil	Rech. réseau sans fil	Authentification WEP/WPA	Configurez la connexion au routeur sans fil et entrez la clé WEP/WPA requise pour la connexion au réseau sans fil.		
			Saisir votre SSID				
Etat du routeur sans fil			Vous pouvez vérifier l'état actuel des paramètres du routeur sans fil.				
Paramètre avancés		Standard		Si vous sélectionnez "Standard" le test de connexion démarre automatiquement.			
		Manuellement	Paramètres Adresse IP	Définir l'adresse IP. Dans la plupart des cas, vous pouvez vous connecter à l'Internet sans faire de changements dans la configuration par défaut.			
			Paramètres DNS	Configurer le système DNS. Dans la plupart des cas, vous pouvez vous connecter à l'Internet sans faire de changements dans la configuration par défaut.			
			Paramètres Proxy	Configurer le serveur proxy. Dans la plupart des cas, vous pouvez vous connecter à Internet sans utiliser de serveur proxy.			
Paramètres BD-Live	Vous pouvez limiter l'accès à l'Internet lors de l'utilisation des fonctions BD-Live.						
Etat du Réseau		Vous pouvez vérifier l'état actuel de la configuration réseau.					
Désactiver	Oui Non	Désactivez la connexion réseau.					
Avis de non-responsabilité		Affiche la clause de non-responsabilité du service réseau.					

FR

Introduction

Connexions

Configuration de Base

Lecture

Réglages des Fonctions

Autres

LISTE DES PARAMÈTRES

Catégorie	Menus / Options		Description
Autres	Icône de L'Angle	Ef Hf	"Ef" : L'icône d'angle apparaît automatiquement sur l'écran du téléviseur pendant la lecture du contenu avec différents angles de caméra disponible. "Hf" : L'icône d'angle n'apparaît pas automatiquement sur l'écran du téléviseur pendant la lecture du contenu avec différents angles de caméra disponible.
	Luminosité panneau avant	Clair Lum Auto	Règle la luminosité de l'affichage du panneau avant. Quand "Auto" est sélectionné, l'affichage du panneau avant entre automatiquement en mode veilleuse en cours de lecture.
	Écran de veille	Ef Hf	Définit l'activation de l'économiseur d'écran au bout de 5 minutes d'inactivité sur l'appareil.
	Transition diaporama JPEG	Insérer/Supprimer Fondu Entrée/Sortie	Règle l'effet visuel pour le mode de transition du diaporama. "Insérer/Supprimer" : Les images apparaîtront et disparaîtront nettement au fur et à mesure que la lecture progresse. "Fondu Entrée/Sortie" : Les images apparaîtront et disparaîtront en fondu-enchaîné au fur et à mesure que la lecture progresse.
	DivX® VOD DivX	Code d'Enregistrement	Votre N° d'enregistrement est : ○○○○○○○○○○ Pour plus d'info: www.divx.com/vod
	Code de Désactivation	Votre code de désactivation est : ○○○○○○○○○○ Pour plus d'info: www.divx.com/vod	Ce point du menu vous fournit code de désactivation pour la vidéo à la demande DivX® VOD. Le code de désactivation DivX® est requis pour le re-téléchargement des fichiers DivX® VOD de l'Internet après désactivation. Pour en savoir plus sur la vidéo à la demande DivX® VOD, visitez www.divx.com/vod .
	Désactivation	Oui Non	Ce menu désactive cet appareil et vous fournit un nouveau code d'enregistrement et un code de désactivation afin de télécharger les fichiers DivX® VOD d'Internet.
	EasyLink (CEC HDMI) • Cette caractéristique est disponible lorsque le dispositif d'affichage est connecté avec un câble HDMI et qu'il prend en charge la fonction EasyLink (HDMI CEC). • Consultez la page 62 pour en savoir plus amples informations.	Ef Hf	Définit l'utilisation de la fonction EasyLink (HDMI CEC). La fonction EasyLink (HDMI CEC) permet à votre téléviseur EasyLink de la marque PHILIPS d'agir en association avec cet appareil ou vice versa.

LISTE DES PARAMÈTRES

Catégorie	Menus / Options			Description
Autres	Mise à Jour du Logiciel • Consultez la page 62 pour en savoir plus amples informations.	Mise à Jour du Disque	Oui Non	Configurer la mise à niveau du disque. Vous pouvez mettre à jour la version du logiciel en utilisant le disque. Pour télécharger la dernière version du logiciel, veuillez visiter www.philips.com/support .
		Mise à Jour du Réseau	Oui Non	Configurer la mise à niveau du réseau. Vous pouvez mettre à niveau la version du logiciel en connectant l'appareil à l'Internet.
	Info produit			Affiche l'écran info produit.
Param. p. défaut du fabricant	Param.	Oui Non		"Oui" : Restaure tous les réglages, à l'exception de "Verrou parental" et "Connexion Réseau" dans "Param.", aux valeurs d'usine. "Non" : N'effectue pas l'initialisation.
	Formatage Carte SD	Oui Non		"Oui" : Re-formater la carte SD. "Non" : Ne permet pas de formater la carte SD.
	Stockage local	Lecteur	Oui Non	"Oui" : Re-formater la mémoire locale (le lecteur) utilisé(e) pour BD-Java. "Non" : N'effectue pas l'initialisation.
		Carte SD	Oui Non	"Oui" : Re-formater la mémoire locale (la carte SD) utilisée pour BD-Java. "Non" : Ne permet pas de formater la carte SD.
	Paramètres Réseau	Oui Non		"Oui" : Initialise les paramètres de réseau entrés manuellement ou automatiquement (par défaut). "Non" : N'effectue pas l'initialisation.
	Désactiver Netflix	Oui Non		"Oui" : Désactivez la connexion à Netflix. "Non" : N'effectue pas la désactivation.
	Désactiver Vudu	Oui Non		"Oui" : Désactivez la connexion à VUDU. "Non" : N'effectue pas la désactivation.

FR

Introduction

Connexions

Configuration de Base

Lecture

Réglages des Fonctions

Autres

CONFIGURATIONS

Forme du Téléviseur

accueil → "Param." → "Sortie vidéo" → "Format TV"

Utilisez cette option pour ajuster le rapport de cadre de la source vidéo, si il est différent de celui de votre téléviseur, pour l'ajuster à votre écran sans déformer l'image. Les descriptions de chaque paramètre sont comme suit:

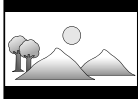
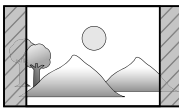
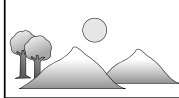
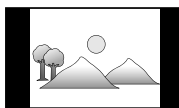
Source vidéo	Votre téléviseur	Option	Description
16:9	4:3	Normal 4:3 	Pour obtenir une image 16:9 sur un moniteur 4:3: L'image 16:9 est réduite jusqu'à ce que les deux côtés s'ajustent à votre téléviseur 4:3.
		Découpé 4:3 	Pour obtenir une image 16:9 sur un moniteur 4:3: Les deux côtés de l'image sont comprimés pour s'ajuster à votre téléviseur 4:3 sans changer le rapport de cadre de l'image.
4:3	16:9	Grand écran 16/9 	Pour obtenir une image 16:9 sur un moniteur 16:9: Sélectionnez ce paramètre lorsque vous voulez obtenir une image 16:9 sur un téléviseur 16:9.
	16:9 Squeeze 	Pour obtenir une image 4:3 sur un moniteur 16:9: Utilisez ce paramètre pour afficher une image 4:3 sur un téléviseur 16:9 sans modifier le rapport de cadre de l'image.	

Résolution Vidéo HDMI

accueil → "Param." → "Sortie vidéo" → "Vidéo HDMI" → "Résolution vidéo HDMI"

Règle la résolution du signal vidéo en sortie à partir de la prise HDMI OUT.

Vous pouvez sélectionner le "Résolution vidéo HDMI" souhaité parmi les réglages ci-dessous: **"Auto", "480p", "720p", "1080i", "1080p"**

- Lorsque vous faites une sélection, l'écran de télévision devient provisoirement vide avant de revenir comme avant. Appuyez sur [HDMI] plusieurs fois pour changer la résolution ou appuyez sur [▶ (lecture)] sur le panneau avant et maintenez-le enfoncé 5 secondes pour rétablir le paramètre par défaut.

Résolution de sortie réelle par support:

Support	BD				
Réglage dans "Résolution vidéo HDMI"	Source				
	480i/60	720p/60	1080i/60	720p/24	1080p/24
480p	480p/60	480p/60	480p/60	480p/60	480p/60
720p	720p/60	720p/60	720p/60	720p/60	720p/60
1080i	1080i/60	1080i/60	1080i/60	1080i/60	1080i/60
1080p	1080p/60	1080p/60	1080p/60	1080p/60	1080p/24 ou 60 ^(*)
Auto	La plus haute résolution prise en charge par votre dispositif d'affichage est activée automatiquement.				

(*) Pour sortir la vidéo en 24 Hz, le dispositif d'affichage connecté doit prendre en charge la sortie 24 Hz et "HDMI 1080p/24" devrait être réglé à "Auto". Sinon, l'image sera sortie en 60 Hz.

Support	DVD	AVCHD	DivX®	Affichage photo	Affichage à l'écran seulement
Réglage dans "Résolution vidéo HDMI"	Source				
	480i/60	1080p/24	60, 30, autre		
480p	480p/60	480p/60	480p/60	480p/60	480p/60
720p	720p/60	720p/60	720p/60	720p/60	720p/60
1080i	1080i/60	1080i/60	1080i/60	1080i/60	1080i/60
1080p	1080p/60	1080p/60	1080p/60	1080p/60	1080p/60
Auto	La plus haute résolution prise en charge par votre dispositif d'affichage est activée automatiquement.				

- Quand le câble HDMI est connecté, seuls "480i" et la résolution sélectionnée dans "Résolution vidéo HDMI" seront disponibles pour "Sortie composantes".
- La sortie vidéo composite (VIDEO OUT) peut sortir 480i/60 seulement.
- Pour AVCHD et DivX®, la sortie de la vidéo en 24 Hz (1080p/24) n'est pas disponible.

Remarque

- La résolution sélectionnée doit également être prise en charge par votre dispositif d'affichage.
- Si votre téléviseur et l'appareil sont connectés par un câble DVI et si vous sélectionnez, "Auto", "480p" sera automatiquement adopté.
- Appuyez sur [▶ (lecture)] sur le panneau avant pendant 5 secondes pour ramener le paramètre à sa valeur par défaut. (Le paramètre "Sortie composantes" sera également ramené à sa valeur par défaut, soit (480i).)
- Voir aussi le manuel de votre téléviseur.
- Lorsque la fiche HDMI OUT est sortie et produit la vidéo en 1080p/24, l'image ne sortira pas de la fiche VIDEO OUT et des fiches COMPONENT VIDEO OUT.
- Lors de la lecture d'un disque 3D à cadre séquentiel, la résolution vidéo de l'image sortie dépendra du contenu sur le disque. (Le réglage "Résolution vidéo HDMI" n'est pas efficace pour les disques 3D à cadre séquentiel.)

CONFIGURATIONS

Audio HDMI

accueil → "Param." → "Son" → "Audio HDMI"

Voir le tableau suivant pour les types de paramètres personnalisables.

	"Audio HDMI" réglage →	"HDMI - Normal"		"PCM"		"HiF"
	"Disque audio Blu-ray" réglage →	"Audio Primaire uniquement"	"Sortie audio mixte"	"Audio Primaire uniquement"	"Sortie audio mixte"	Sans importance
Support ↓	Source audio ↓	Lequel des formats audio peut être sorti dépend de la compatibilité du dispositif connecté.				
BD-vidéo	Dolby Digital	Dolby Digital ou Multi PCM ou Sourdine	Dolby Digital ou Multi PCM ou Sourdine	Multi PCM ou Sourdine	Multi PCM ou Sourdine	Sourdine
	Dolby Digital Plus	Dolby Digital Plus ou Dolby Digital ou Multi PCM*1 ou Sourdine	Dolby Digital ou Multi PCM*2 ou Sourdine	Multi PCM*1 ou Sourdine	Multi PCM*2 ou Sourdine	Sourdine
	Dolby TrueHD	Dolby TrueHD ou Dolby Digital ou Multi PCM*3 ou Sourdine	Dolby Digital ou Multi PCM*4 ou Sourdine	Multi PCM*3 ou Sourdine	Multi PCM*4 ou Sourdine	Sourdine
	DTS®	DTS® ou Multi PCM ou Sourdine	DTS® ou Multi PCM ou Sourdine	Multi PCM ou Sourdine	Multi PCM ou Sourdine	Sourdine
	DTS-HD®	DTS-HD® ou DTS® ou Multi PCM*1 ou Sourdine	DTS® ou Multi PCM*5 ou Sourdine	Multi PCM*1 ou Sourdine	Multi PCM*5 ou Sourdine	Sourdine
	LPCM	Multi PCM ou Sourdine	Multi PCM ou Sourdine	Multi PCM ou Sourdine	Multi PCM ou Sourdine	Sourdine
DVD-vidéo	Dolby Digital	Dolby Digital, Multi PCM ou sourdine		Multi PCM ou sourdine		Sourdine
	DTS®	DTS®, Multi PCM ou sourdine		Multi PCM ou sourdine		Sourdine
	LPCM	2 canaux PCM ou sourdine		2 canaux PCM ou sourdine		Sourdine
DTS-CD	DTS®	DTS®, Multi PCM ou sourdine		Multi PCM ou sourdine		Sourdine
AVCHD	Dolby Digital	Dolby Digital ou Multi PCM ou Sourdine		Multi PCM ou Sourdine		Sourdine
	LPCM	Multi PCM ou Sourdine		Multi PCM ou Sourdine		Sourdine

FR

Introduction

Connexions

Configuration de
Base

Lecture

Réglages des
Fonctions

Autres

CONFIGURATIONS

	“Audio HDMI” réglage →	“HDMI - Normal”		“PCM”		“Hf”
	“Disque audio Blu-ray” réglage →	“Audio Primaire uniquement”	“Sortie audio mixte”	“Audio Primaire uniquement”	“Sortie audio mixte”	Sans importance
Support ↓	Source audio ↓	Lequel des formats audio peut être sorti dépend de la compatibilité du dispositif connecté.				
DivX®	Dolby Digital	Dolby Digital ou Multi PCM ou Sourdine		Multi PCM ou Sourdine		Sourdine
	MP3 / MP2	2 canaux PCM ou Sourdine		2 canaux PCM ou Sourdine		Sourdine
CD audio	PCM	2 canaux PCM ou sourdine		2 canaux PCM ou sourdine		Sourdine
MP3	MP3	2 canaux PCM ou sourdine		2 canaux PCM ou sourdine		Sourdine
Windows Media™ Audio	WMA	2 canaux PCM ou sourdine		2 canaux PCM ou sourdine		Sourdine
Vidéo DLNA	Dolby Digital	Dolby Digital ou Multi PCM ou Sourdine		Multi PCM ou Sourdine		Sourdine
	MP2	2 canaux PCM ou Sourdine		2 canaux PCM ou Sourdine		Sourdine
	LPCM	Multi PCM ou Sourdine		Multi PCM ou Sourdine		Sourdine
DLNA musique	MP3 / WMA / LPCM	2 canaux PCM ou sourdine		2 canaux PCM ou sourdine		Sourdine
Netflix	WMA	2 canaux PCM ou sourdine		2 canaux PCM ou sourdine		Sourdine
CinemaNow	AAC	2 canaux AAC ou PCM ou sourdine		PCM ou sourdine		Sourdine
Blockbuster	AAC	2 canaux AAC ou PCM ou sourdine		PCM ou sourdine		Sourdine
VUDU	Dolby Digital Plus	Dolby Digital Plus ou Dolby Digital ou Multi PCM*1 ou Sourdine	Dolby Digital ou Multi PCM*2 ou Sourdine	Multi PCM*1 ou Sourdine	Multi PCM*2 ou Sourdine	Sourdine
	MP3	2 canaux PCM ou Sourdine		2 canaux PCM ou Sourdine		Sourdine

*1) Complètement décodé.

*2) Seul le sous-flux indépendant est décodé.

*3) Le flux Dolby TrueHD est décodé.

*4) Seul le sous-flux Dolby Digital est décodé.

*5) Seul le sous-flux principal est décodé.

- Lors de la lecture d'un BD-vidéo qui contient uniquement l'audio primaire, la sortie audio sera la même que pour “Audio Primaire uniquement”, même si l’ “Disque audio Blu-ray” est réglé sur “Sortie audio mixte”.

CONFIGURATIONS

Sortie numérique

accueil → "Param." → "Son" → "Sortie numérique"

Voir la tableau suivant pour les types de paramètres personnalisables.

	"Sortie numérique" réglage →	"Train de bits"		"PCM"	
	"Disque audio Blu-ray" réglage →	"Audio Primaire uniquement"	"Sortie audio mixte"	"Audio Primaire uniquement"	"Sortie audio mixte"
Support ↓	Source audio ↓				
BD-vidéo	Dolby Digital	Dolby Digital	Dolby Digital	DownMix 2ch PCM	DownMix 2ch PCM
	Dolby Digital Plus	Dolby Digital	Dolby Digital	DownMix 2ch PCM ^{*1}	DownMix 2ch PCM ^{*2}
	Dolby TrueHD	Dolby Digital	Dolby Digital	DownMix 2ch PCM ^{*3}	DownMix 2ch PCM ^{*4}
	DTS®	DTS®	DTS®	DownMix 2ch PCM	DownMix 2ch PCM
	DTS-HD®	DTS®	DTS®	DownMix 2ch PCM ^{*1}	DownMix 2ch PCM ^{*5}
	LPCM	DownMix 2ch PCM	DownMix 2ch PCM	DownMix 2ch PCM	DownMix 2ch PCM
DVD-vidéo	Dolby Digital	Dolby Digital		DownMix 2ch PCM	
	DTS®	DTS®		DownMix 2ch PCM	
	LPCM	2 canaux PCM		2 canaux PCM	
DTS-CD	DTS®	DTS®		DownMix 2ch PCM	
AVCHD	Dolby Digital	Dolby Digital		DownMix 2ch PCM	
	LPCM	DownMix 2ch PCM		DownMix 2ch PCM	
DivX®	Dolby Digital	Dolby Digital		DownMix 2ch PCM	
	MP3 / MP2	2 canaux PCM		2 canaux PCM	
CD audio	PCM	2 canaux PCM		2 canaux PCM	
MP3	MP3	2 canaux PCM		2 canaux PCM	
Windows Media™ Audio	WMA	2 canaux PCM		2 canaux PCM	
Vidéo DLNA	Dolby Digital	Dolby Digital		DownMix 2ch PCM	
	MP2	2 canaux PCM		2 canaux PCM	
	LPCM	DownMix 2ch PCM		DownMix 2ch PCM	
DLNA musique	MP3 / WMA / LPCM	2 canaux PCM		2 canaux PCM	
Netflix	WMA	2 canaux PCM		2 canaux PCM	
CinemaNow	AAC	2 canaux PCM		2 canaux PCM	
Blockbuster	AAC	2 canaux PCM		2 canaux PCM	
VUDU	Dolby Digital Plus	Dolby Digital	Dolby Digital	DownMix 2ch PCM ^{*1}	DownMix 2ch PCM ^{*2}
	MP3	2 canaux PCM		2 canaux PCM	

*1) Complètement décodé.

*2) Seul le sous-flux indépendant est décodé.

*3) Le flux Dolby TrueHD est décodé.

*4) Seul le sous-flux Dolby Digital est décodé.

*5) Seul le sous-flux principal est décodé.

- Lors de la lecture d'un BD-vidéo qui contient uniquement l'audio primaire, la sortie audio sera la même que pour "Audio Primaire uniquement", même si l' "Disque audio Blu-ray" est réglé sur "Sortie audio mixte".

FR

Introduction

Connexions

Configuration de Base

Lecture

Réglages des Fonctions

Autres

Verrou parental

accueil → "Param." → "Verrou parental"

Certaines BD-vidéo ou DVD-vidéo sont dotées un niveau de verrouillage des classements. La lecture sera interrompue si les valeurs nominales excèdent les niveaux programmés. Vous devrez entrer un mot de passe avant de pouvoir faire la lecture du disque. Cette fonction permet d'empêcher que vos enfants ne voient des contenus non appropriés.

1) Tout en sélectionnant "Verrou parental" dans le menu "Param.", appuyez sur [OK].

Sortie 3D	Classification
Langue	Nouveau NIP
Sortie vidéo	
Son	
Verrou parental	
Connexion Réseau	
Autres	
Param. p. défaut du fabricant	

2) Si un code NIP n'a pas encore été défini, procédez à l'étape 2-a).

Si un code NIP a déjà été défini, procédez à l'étape 2-b).

Si vous souhaitez changer le code NIP, procédez à l'étape 2-c).

Si vous avez oublié le code NIP, procédez à l'étape 2-d).

2-a) Entrez le code NIP de 4 chiffres à l'aide des [les touches numériques].

- "4737" ne peut pas être utilisé.
- Appuyez sur [Rouge] pour revenir à l'écran précédent.

2-b) Entrez le code NIP de 4 chiffres à l'aide des [les touches numériques].

2-c) Suivez l'étape 2-b). Sélectionnez "Nouveau NIP", ensuite appuyez sur [OK]. Entrez le nouveau code NIP.

2-d) Entrez "4737". Le code NIP actuel et les configurations du "Verrou parental" sont maintenant supprimés. Suivez l'étape 1) et l'étape 2-a) pour créer un nouveau code NIP.

3) Après avoir saisi le code NIP, "Classification" s'affiche. (Sinon, utilisez [▲ / ▼] pour sélectionner

"Classification".) Sélectionnez le niveau de classification désiré, puis appuyez sur [OK].

Classification	Tout
Nouveau NIP	8 [Adulte]
	7 [NC-17]
	6 [R]
	5 [PGR]
	4 [PG-13]
	3 [PG]
	2 [G]

	EXPLICATIONS SUR LA CLASSIFICATION
Tout	• Le contrôle de verrouillage des classements est inactif; tous les disques peuvent être lus.
8 [Adulte]	• Le contenu du DVD à tous les niveaux (adultes / général / enfants) peut être lu.
7 [NC-17]	• Personne de moins de 17 ans n'est autorisé.
6 [R]	• Limité, les personnes de moins de 17 ans doivent être accompagnées d'un parent ou d'un gardien adulte.
5 [PGR]	• Le jugement parental est recommandé.
4 [PG-13]	• Convient aux enfants de moins de 13 ans.
3 [PG]	• Le jugement parental est conseillé.
2 [G]	• Public général.
1 [Pour Enfant]	• Convient aux enfants.

Pour annuler le verrouillage des classements temporairement

Certains disques vous permettent d'annuler le verrouillage des classements temporairement. Avec ces disques, le message ci-dessous s'affichera lorsque vous essaierez de les lire.

"Entrez votre NIP pour débloquer le contenu."

Suivez les instructions qui apparaissent sur l'écran du téléviseur pour annuler le verrouillage des classements. Après avoir saisi le code NIP, "Classification" s'affiche.

Sélectionnez le niveau de classification désiré, puis appuyez sur [OK].

Connexion Réseau

accueil → "Param." → "Connexion Réseau"

Configure les paramètres de connexion réseau pour utiliser BD-Live, le serveur maison DLNA, Netflix / CinemaNow / Blockbuster / ou la fonction de mise à niveau VUDU ou la fonction de mise à niveau du réseau.

Test de Connexion

Après avoir effectué une connexion au réseau ou changé les paramètres du réseau, effectuez toujours un test de connexion pour vérifier que la connexion est bien effectuée.

- 1) Utilisez [▲ / ▼] pour sélectionner les "Param." dans le menu d'accueil, puis appuyez sur [OK].
- 2) Utilisez [▲ / ▼] pour sélectionner les "Connexion Réseau", puis appuyez sur [OK].
- 3) Utilisez [▲ / ▼] pour sélectionner les "Test de Connexion", puis appuyez sur [OK].

Le test de connexion démarre automatiquement et le résultat apparaît dès que le test se termine.

- "Test en Cours...": Le test est en cours.
- "Test Réussi": Le test de connexion est effectué avec succès.
- "Echec du Test": Le test de connexion a échoué. Vérifiez les paramètres de connexion.

Si le test de connexion est positif, appuyez sur [OK].

- Un écran de confirmation de la sélection du réseau apparaît.

p. ex.) Connexion câblée

Sélection réseau	Câblé
	puis presser 'OK'.

Appuyez à nouveau sur [OK] pour afficher l'écran de confirmation des paramètres de réseau.

Adresse IP	xxx.xxx.xxx.xxx
Masque de Sous-réseau	xxx.xxx.xxx.xxx
Passerelle par Défaut	xxx.xxx.xxx.xxx
DNS Primaire	xxx.xxx.xxx.xxx
DNS Secondaire	xxx.xxx.xxx.xxx
	puis presser 'OK'.

- 4) Appuyez sur [OK] pour revenir à l'écran précédent ou appuyez sur [↑ (accueil)] pour retourner au menu d'accueil.

Remarque

- Si le test de connexion est réussi, vous pouvez utiliser BD-Live, le serveur maison DLNA, Netflix / CinemaNow / Blockbuster / VUDU ou encore la fonction de mise à niveau du réseau via Internet sans avoir besoin de configurer aucun autre paramètre.
- Si le test de connexion échoue, vous devriez peut-être modifier les paramètres de l'adresse MAC sur votre routeur. Vous pouvez vérifier l'adresse MAC de cet appareil sur l'écran "Etat du Réseau" (consultez la page 60).
- Lorsque vous connectez pour la première fois cet appareil directement à un modem ou si vous le connectez à un modem qui était auparavant connecté à un autre dispositif de réseau (par ex. un routeur, PC, etc.), il vous faudra éventuellement redémarrer le modem pour reconfigurer les paramètres du modem.

Connexion filaire

Sélectionnez "Connexion filaire" si vous avez effectué une connexion câblée et réglez les paramètres sur "Standard"(câblé) ou "Manuellement"(câblé) en fonction de votre environnement réseau.

Standard (Câblé)

Le réseau est initialement configuré aux paramètres suivants. (Dans la plupart des cas, vous pouvez vous connecter à l'Internet sans faire de changements dans la configuration par défaut.)

- Paramètres Adresse IP	Auto(DHCP)
- Paramètres DNS	Auto(DHCP)
- Paramètres Proxy	Ne pas Utiliser
- Vitesse de Connexion	Auto
- Paramètres BD-Live	Autoriser

Si vous souhaitez régler les paramètres réseau aux valeurs par défaut susmentionnées (sauf "Paramètres BD-Live"), suivez la procédure ci-dessous.

- 1) Suivez les étapes 1) à 2) dans "Test de Connexion" à la page 57.
- 2) Utilisez [▲ / ▼] pour sélectionner "Sélection réseau", puis appuyez sur [OK].
- 3) Utilisez [▲ / ▼] pour sélectionner "Connexion filaire", puis appuyez sur [OK].
- 4) Utilisez [▲ / ▼] pour sélectionner les "Standard", puis appuyez sur [OK].
 - L'appareil commence le test de connexion automatiquement.
 - Si le test de connexion est positif, appuyez sur [OK] pour revenir au menu d'accueil.
 - Si le test de connexion échoue, appuyez sur [OK] pour revenir à l'écran précédent. Veuillez vérifier les paramètres et réessayer.

Remarque

- Le réglage de "Paramètres BD-Live" ne reviendra pas aux valeurs par défaut, même si vous suivez cette procédure.

CONFIGURATIONS

Manuellement (Câblé)

Dans les cas suivants, sélectionnez "Manuellement"(câblé) pour configurer chaque paramètre selon les besoins.

- Si la connexion d'essai échoue avec le paramètre "Standard"(câblé).
- Si votre prestataire de services Internet vous indique de procéder à des réglages spécifiques conformes à votre environnement réseau.

Pour configurer les paramètres du réseau sur "Manuellement"(câblé), suivez la procédure ci-après.

1) Suivez les étapes 1) à 3) dans "Standard (Câblé)" à la page 57.

2) Utilisez [▲ / ▼] pour sélectionner "Manuellement", puis appuyez sur [OK].

- Le menu de réglage de "Manuellement"(câblé) s'affiche. Réglez chaque paramètre si nécessaire.

Paramètres Adresse IP / Paramètres DNS

1) Utilisez [▲ / ▼] pour sélectionner les "Paramètres Adresse IP", puis appuyez sur [OK].

2) Utilisez [▲ / ▼] pour sélectionner les paramètre désiré, puis appuyez sur [OK].

"Auto(DHCP)" : Si votre routeur est doté d'une fonction de serveur DHCP, sélectionnez "Auto(DHCP)".

"Manuellement" : Si votre routeur n'a pas de fonction de serveur DHCP, sélectionnez "Manuellement".

Si vous sélectionnez "Manuellement", suivez les instructions ci-dessous pour configurer l'adresse IP et le DNS.

2-a) L'écran de configuration de l'adresse IP apparaîtra. Entrez l'adresse IP, le masque de sous-réseau et passerelle par défaut avec les touches du curseur et les touches numériques.

△ Paramètres Adresse IP

Adresse IP

Masque de Sous-réseau

Passerelle par Défaut

● Effacer ● ● ○ OK

- Entrez le numéro de l'adresse IP après avoir vérifié les spécifications de votre routeur.
- Si l'adresse IP est inconnue, vérifiez celle des autres dispositifs. (p. ex., ordinateur connecté par câble LAN) et attribuez un numéro différent de celui des autres dispositifs.

Après avoir entré tout correctement, appuyez sur [OK] pour aller à l'écran de configuration du DNS.

2-b) L'écran de configuration du DNS s'affichera. Entrez le DNS primaire et le DNS secondaire avec des touches du curseur et les touches numériques.

△ Paramètres DNS

DNS Primaire

DNS Secondaire

● Effacer ● ● ○ OK

- Entrez les adresses DNS assignées par votre fournisseur Internet.
- Si l'adresse DNS est inconnue, vérifiez l'adresse DNS des autres périphériques (p. ex., ordinateur connecté par câble LAN) et attribuez la même adresse DNS.

2-c) Après avoir entré tout correctement, appuyez sur [OK].

- Un message de confirmation s'affichera. Sélectionnez "Oui" pour effectuer les réglages.

Adresse IP	xxx.xxx.xxx.xxx
Masque de Sous-réseau	xxx.xxx.xxx.xxx
Passerelle par Défaut	xxx.xxx.xxx.xxx
DNS Primaire	xxx.xxx.xxx.xxx
DNS Secondaire	xxx.xxx.xxx.xxx
	Le réglage est-il OK ?
	Oui
	Non

3) Appuyez sur [BACK ↵] pour revenir à l'écran précédent ou appuyez sur [▲ (accueil)] pour retourner au menu d'accueil.

Remarque

- La fourchette des numéros à saisir est entre 0 et 255.
- Si vous entrez un numéro supérieur à 255, il sera automatiquement identifié comme 255.
- Les adresses entrées manuellement seront sauvegardées même si vous changez le réglage à "Auto(DHCP)".
- Si vous entrez un numéro erroné, appuyez sur [Rouge] pour l'annuler. (le chiffre retournera à "0".)
- Si vous voulez entrer un numéro de 1 ou 2 chiffres dans une cellule, appuyez sur [▶] pour passer à la cellule suivante.
- Si l'adresse IP ou la passerelle par défaut ou l'adresse DNS primaire saisie est la même que celle par défaut, l'adresse IP sera réglée à "Auto(DHCP)". (Le numéro entré manuellement sera sauvegardé).
- Lorsque l'adresse IP est réglée à "Manuellement", la configuration des paramètres DNS se fera automatiquement sur "Manuellement" et lorsque l'adresse IP est réglée à "Auto(DHCP)", vous pouvez configurer le DNS soit à "Auto(DHCP)", soit à "Manuellement".

Paramètres Proxy

- 1) Utilisez [▲ / ▼] pour sélectionner les "Paramètres Proxy", puis appuyez sur [OK].
- 2) Utilisez [▲ / ▼] pour sélectionner les paramètre désiré, puis appuyez sur [OK].
 - Pour les paramètres par défaut, utilisez "Ne pas Utiliser".
 - Si vous devez modifier les paramètres proxy comme indiqué par votre prestataire de services Internet pour configurer l'adresse et le port de proxy désignés, sélectionné "Utiliser".

Si vous sélectionnez "Utiliser", suivez les instructions ci-dessous pour configurer l'adresse proxy et le port proxy.

- 2-a) L'écran de configuration de l'adresse Proxy s'affichera. Entrez l'adresse Proxy.
 - L'écran de clavier s'affiche.

- [▲ / ▼ / ◀ / ▶] : Déplace le surligneur.
 - [les touches numériques] : Entrez le numéro.
 - [OK] : Entrez le numéro ou le mot surligné.
 - *[Rouge] : Supprimez le numéro ou le mot entré.
 - [Vert] : Supprimez tous les numéro ou mots entrés.
 - [Bleu] : Alternent les abc? ABC? @!?
 - *[Jaune] : Activez le numéro ou le mot entré.
- * Ces touches peuvent être utilisées pour d'autres configurations réseau.

Après avoir entré tout correctement, appuyez sur [Jaune] pour aller à l'écran de configuration du port proxy.

- 2-b) Entrez le numéro du port Proxy avec les touches numériques.

- 2-c) Après avoir entré tout correctement, appuyez sur [Jaune].
 - Un message de confirmation s'affichera. Sélectionnez "Oui" pour effectuer les réglages.

Adresse Proxy	xxxxxxxxxxxxxxxx
Port Proxy	xxxxx
	Le réglage est-il OK ?
	Oui
	Non

- 3) Appuyez sur [BACK ↵] pour revenir à l'écran précédent ou appuyez sur [⬆️ (accueil)] pour retourner au menu d'accueil.

Remarque

- La fourchette des numéros à saisir pour le numéro de port est comprise entre 0 et 65535. (Si vous entrez un nombre supérieur à 65535, il sera pris comme 65535.)
- Pour le port proxy, certains ports peuvent être fermés, bloqués ou inutilisables selon votre environnement de travail.

Vitesse de Connexion

Vous pouvez choisir la vitesse de connexion de votre préférence. (La configuration par défaut est "Auto".)

- 1) Utilisez [▲ / ▼] pour sélectionner les "Vitesse de Connexion", puis appuyez sur [OK].
- 2) Utilisez [▲ / ▼] pour sélectionner les paramètre désiré, puis appuyez sur [OK].

"Auto":

Réglez la vitesse de connexion appropriée automatiquement, en fonction de votre environnement réseau.

"10BASE Half":

Configurez la vitesse de connexion à "10BASE Half".

"10BASE Full":

Configurez la vitesse de connexion à "10BASE Full".

"100BASE Half":

Configurez la vitesse de connexion à "100BASE Half".

"100BASE Full":

Configurez la vitesse de connexion à "100BASE Full".

- 3) Appuyez sur [BACK ↵] pour revenir à l'écran précédent ou appuyez sur [⬆️ (accueil)] pour retourner au menu d'accueil.

Remarque

- Choisissez une vitesse de connexion en fonction de votre environnement réseau.
- La connexion au réseau pourrait être désactivée en fonction du dispositif, lorsque les paramètres sont modifiés.

CONFIGURATIONS

Paramètres BD-Live

Vous pouvez limiter l'accès Internet pour les disques BD-Live. (La configuration par défaut est "Autoriser".)

- 1) Utilisez [▲ / ▼] pour sélectionner les "Paramètres BD-Live", puis appuyez sur [OK].
- 2) Utilisez [▲ / ▼] pour sélectionner les paramètres désirés, puis appuyez sur [OK].

"Autoriser":

L'accès Internet est autorisé pour tous les contenus BD-Live.

"Autoriser Partiellement":

L'accès Internet est autorisé uniquement pour les contenus BD-Live qui ont des certificats de propriétaire du contenu. L'accès Internet sans certificats est interdit.

"Bloquer":

L'accès Internet est interdit pour tous les contenus BD-Live.

- 3) Appuyez sur [BACK ↵] pour revenir à l'écran précédent ou appuyez sur [↑ (accueil)] pour retourner au menu d'accueil.

Etat du Réseau

Vous pouvez vérifier l'état des configurations réseau.

- 1) Utilisez [▲ / ▼] pour sélectionner les "Etat du Réseau", puis appuyez sur [OK].
 - Liste des configurations réseau seront affichées.
 - L'adresse MAC de cet appareil sera affichée dans la liste.
- 2) Appuyez sur [BACK ↵] pour revenir à l'écran précédent ou appuyez sur [↑ (accueil)] pour retourner au menu d'accueil.

Connexion sans fil

Si vous branchez cet appareil au réseau sans fil, sélectionnez "Connexion sans fil" et faites le le paramétrage nécessaire.

Routeur sans fil

Pour utiliser un réseau sans fil, vous devez paramétrer la connexion à votre routeur sans fil.

Rech. réseau sans fil

Recherchez automatiquement les réseaux sans fil et sélectionnez le nom du réseau sans fil (SSID) dans la liste.

- 1) Suivez les étapes 1) à 2) dans "Standard (Câblé)" à la page 57.
- 2) Utilisez [▲ / ▼] pour sélectionner "Connexion sans fil", puis appuyez sur [OK].
- 3) Utilisez [▲ / ▼] pour sélectionner "Routeur sans fil", puis appuyez sur [OK].
- 4) Utilisez [▲ / ▼] pour sélectionner "Rech. réseau sans fil", puis appuyez sur [OK].
 - Cet appareil va démarrer automatiquement la recherche de réseaux sans fil.

- 5) La liste des réseaux sans fils va s'afficher. Utilisez [▲ / ▼] pour sélectionner le nom du réseau sans fil approprié (SSID), puis appuyez sur [OK].

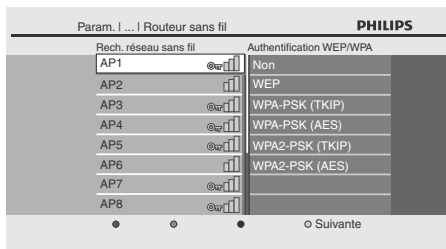

- 6) Utilisez [▲ / ▼] pour sélectionner les paramètres d'authentification du réseau sans fil sélectionné.
 - Pour un réseau sans fil avec paramètres d'authentification, sélectionnez les paramètres d'authentification, selon le type de sécurité du réseau sans fil.
 - Pour un réseau sans fil sans paramètres d'authentification, sélectionnez "Non".

"Non":

Réglez les paramètres d'authentification sur "Non".

"WEP":

Réglez les paramètres d'authentification sur "WEP".

"WPA-PSK (TKIP)":

Réglez les paramètres d'authentification sur "WPA-PSK (TKIP)".

"WPA-PSK (AES)":

Réglez les paramètres d'authentification sur "WPA-PSK (AES)".

"WPA2-PSK (TKIP)":

Réglez les paramètres d'authentification sur "WPA2-PSK (TKIP)".

"WPA2-PSK (AES)":

Réglez les paramètres d'authentification sur "WPA2-PSK (AES)".

- Si vous sélectionnez "WEP", "WPA-PSK (TKIP)", "WPA-PSK (AES)", "WPA2-PSK (TKIP)" ou "WPA2-PSK (AES)", "Clé WEP/WPA", un écran de saisie s'affiche. Entrez la clé WEP/WPA du réseau sans fil sélectionné à l'aide des boutons de curseur, des boutons numérotés et de la clé de couleurs, puis appuyez sur [Jaune].

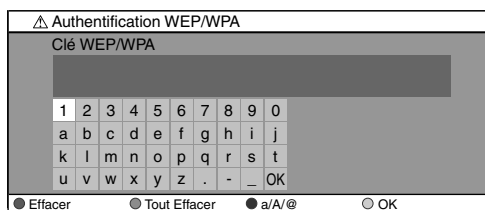

- Un message de confirmation apparaît. Sélectionnez "Oui" pour terminer le paramétrage.

SSID	AP1
Authentification WEP/WPA	WPA2-PSK (AES)
Clé WEP/WPA	xxxxxxxxxxxxxxxxxxxxx...
	Le réglage est-il OK ?
	Oui
	Non

7) L'écran suivant apparaît alors. Utilisez [◀ / ▶] pour sélectionner "Oui", puis appuyez sur [OK] pour aller à "Paramètre avancés".

- Pour d'autres opérations, consultez la rubrique "Paramètre avancés" à la page 61.
- Appuyez sur [🏠 (accueil)] pour retourner au menu d'accueil.

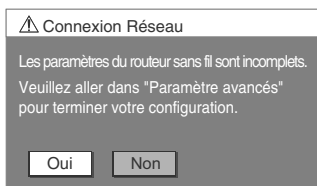

Remarque

- Pour un réseau sans fil avec paramètres d'authentification, une icône clé apparaît sur la droite du nom du réseau sans fil (SSID).
- L'icône de signal indique l'intensité du signal.
- La clé WEP/WPA s'affiche sous forme d'astérisques sur l'écran de confirmation.
- Le LAN sans fil interne accepte les spécifications suivantes.
 - Standards sans fil : IEEE 802.11 b/g/n
 - Spectre de fréquence : 2,4GHz
 - Protocole de sécurité : WEP / WPA / WPA2

Saisir votre SSID

Configurez manuellement la connexion au routeur sans fil, en entrant le nom du réseau sans fil (SSID).

- 1) Suivez les étapes 1) à 3) dans "Rech. réseau sans fil" à les pages 60-61.
- 2) Utilisez [▲ / ▼] pour sélectionner "Saisir votre SSID", puis appuyez sur [OK].
 - L'écran de saisie du nom du routeur sans fil (SSID) s'affiche. Entrez le nom du réseau sans fil (SSID) à l'aide des boutons de curseur, des boutons numérotés et de la touche de couleurs, puis appuyez sur [Jaune].

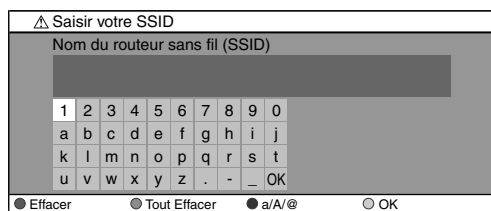

- 3) Suivez les étapes 6) à 7) dans "Rech. réseau sans fil" à les pages 60-61.

Etat du routeur sans fil

Vous pouvez vérifier l'état actuel des "Routeur sans fil" paramètres.

- 1) Suivez les étapes 1) à 3) dans "Rech. réseau sans fil" à les pages 60-61.
- 2) Utilisez [▲ / ▼] pour sélectionner "Etat du routeur sans fil", puis appuyez sur [OK].
 - La liste des paramètres actuels du routeur sans fil va s'afficher.
- 3) Appuyez sur [BACK ↵] pour revenir à l'écran précédent, ou sur [🏠 (accueil)] pour revenir au menu d'accueil.

Paramètre avancés

Après avoir configuré les paramètres du "Routeur sans fil", configurez les paramètres du réseau sur "Standard" (sans fil) ou "Manuellement" (sans fil).

Standard (sans fil)

Pour configurer les paramètres du réseau sur "Standard" (sans fil), suivez la procédure ci-après. Pour les détails de ce paramétrage, consultez "Standard (Câblé)" à la page 57.

- Si vous sélectionnez "Oui" à l'étape 7) de "Rech. réseau sans fil" à les pages 60-61, passez à l'étape 3).

- 1) Suivez les étapes 1) à 2) dans "Rech. réseau sans fil" à les pages 60-61.
- 2) Utilisez [▲ / ▼] pour sélectionner "Paramètre avancés", puis appuyez sur [OK].
- 3) Utilisez [▲ / ▼] pour sélectionner "Standard", puis appuyez sur [OK].

Manuellement (sans fil)

Pour configurer les paramètres du réseau sur "Manuellement" (sans fil), suivez la procédure ci-après.

- Si vous sélectionnez "Oui" à l'étape 7) de "Rech. réseau sans fil" à les pages 60-61, passez à l'étape 3).

- 1) Suivez les étapes 1) à 2) dans "Rech. réseau sans fil" à les pages 60-61.
- 2) Utilisez [▲ / ▼] pour sélectionner "Paramètre avancés", puis appuyez sur [OK].
- 3) Utilisez [▲ / ▼] pour sélectionner "Manuellement", puis appuyez sur [OK].

- Pour les détails de chaque paramètre, consultez les pages suivantes.

"Paramètres Adresse IP" / "Paramètres DNS":

Consultez "Paramètres Adresse IP / Paramètres DNS" à la page 58.

"Paramètres Proxy":

Consultez "Paramètres Proxy" à la page 59.

"Paramètres BD-Live":

Consultez "Paramètres BD-Live" à la page 60.

"Etat du Réseau":

Consultez "Etat du Réseau" à la page 60.

Remarque

- Vous ne pouvez pas sélectionner "Paramètre avancés" si le paramétrage du "Routeur sans fil" n'est pas terminé.

Désactiver

Désactivez toutes les connexions et configurations réseau.

- 1) Suivez les étapes 1) à 2) dans "Standard (Câblé)" à la page 57.
- 2) Utilisez [▲ / ▼] pour sélectionner les "Désactiver", puis appuyez sur [OK].
- 3) Utilisez [▲ / ▼] pour sélectionner les "Oui", puis appuyez sur [OK].
- 4) Appuyez sur [BACK ↵] pour revenir à l'écran précédent ou appuyez sur [🏠 (accueil)] pour retourner au menu d'accueil.

Remarque

- La connexion réseau peut être réactivée en réglant la connexion au réseau à "Connexion filaire" ou à "Connexion sans fil".

EasyLink (HDMI CEC)

accueil → "Param." → "Autres" → "EasyLink (CEC HDMI)"

Cet appareil est compatible avec EasyLink de Philips, ce qui permet à votre téléviseur (TV EasyLink marque PHILIPS exclusivement) de fonctionner en association avec cet appareil. Le téléviseur compatible doit être connecté à la prise HDMI OUT.

Lorsque "EasyLink (CEC HDMI)" est réglé à "Ef" les fonctions ci-dessous sont disponibles.

Lecture immédiate

Lorsque les opérations avec les touches suivantes de la télécommande de cet appareil sont effectuées, le téléviseur s'allume automatiquement et bascule sur le canal d'entrée approprié.

Touches pour lecture immédiate :

- [▶] (lecture), [◀] (précédent), [▶] (suivant), [les touches numériques], [↑] (accueil) ou [INFO]
- [TOP MENU] ou [DISC MENU / POP-UP MENU] (quand un disque est inséré dans l'appareil)

Veille

Quand vous appuyez sur [⏻] (en veille / en marche) sans relâcher pendant 2 secondes, le téléviseur s'éteint tout d'abord, après quoi cet appareil est également mis hors tension.

Informations relatives au système

Obtenir et régler la langue du menu

L'appareil reconnaît la langue d'affichage à l'écran telle que réglée pour le téléviseur et définit automatiquement cette même langue comme la langue du menu du lecteur (langue du menu d'affichage à l'écran) pour cet appareil. Consultez le "Menu Du Lecteur" à la page 45 pour les langues disponibles.

- Cette fonctionnalité n'est disponible que lorsque "Auto" est sélectionné dans le "Menu Du Lecteur" dans le menu de configuration.

Mise à Jour du Logiciel

accueil → "Param." → "Autres" → "Mise à Jour du Logiciel"

Philips s'efforce d'améliorer continuellement ses produits et nous vous recommandons d'actualiser le logiciel lorsque les mises à niveau sont disponibles. Le nouveau logiciel peut être téléchargé sur notre site web à www.philips.com en utilisant le numéro de modèle de votre Lecteur de Disque Blu-ray (par ex. BDP7520) pour trouver de l'information.

Mise à Jour du Disque

Vous pouvez mettre à niveau le logiciel en utilisant le disque.

- 1) Suivez l'étape 1) dans "Test de Connexion" à la page 57.
- 2) Utilisez [▲ / ▼] pour sélectionner les "Autres", puis appuyez sur [OK].
- 3) Utilisez [▲ / ▼] pour sélectionner les "Mise à Jour du Logiciel", puis appuyez sur [OK].
- 4) Utilisez [▲ / ▼] pour sélectionner les "Mise à Jour du Disque", puis appuyez sur [OK].
- 5) Utilisez [▲ / ▼] pour sélectionner les "Oui", puis appuyez sur [OK].
- 6) Le tiroir à disque s'ouvrira automatiquement.
 - Insérez le disque de mise à niveau du logiciel et appuyez sur [▲] (ouvrir/fermer).

- 7) Après la fin du chargement du disque, un message de confirmation s'affiche. Utilisez [◀ / ▶] pour sélectionner "Oui" et appuyez sur [OK] pour commencer la mise à niveau.

- Il faudra peut-être un moment pour effectuer la mise à niveau.

- 8) Après ce que la mise à niveau du disque se termine, l'appareil redémarre et ouvre le tiroir à disque automatiquement. Enlevez le disque.

Remarque

- Veuillez visiter www.philips.com pour télécharger la dernière version du logiciel. Veuillez lire attentivement le fichier Read-me de la mise à niveau logicielle avant d'effectuer une mise à niveau en utilisant un disque.
- Veuillez ne pas débrancher le cordon d'alimentation pendant l'exécution de la "Mise à Jour du Disque".
- Tous les paramètres gardent leur valeur, même si vous mettez à niveau la version du logiciel.
- La version de Netflix sera également mise à jour si une version plus récente de Netflix est disponible lors de la mise à jour du logiciel.

Mise à Jour du Réseau

Vous pouvez mettre à niveau le logiciel en connectant l'appareil à l'Internet.

- 1) Suivez l'étape 1) dans "Test de Connexion" à la page 57.
- 2) Utilisez [▲ / ▼] pour sélectionner les "Autres", puis appuyez sur [OK].
- 3) Utilisez [▲ / ▼] pour sélectionner les "Mise à Jour du Logiciel", puis appuyez sur [OK].
- 4) Utilisez [▲ / ▼] pour sélectionner les "Mise à Jour du Réseau", puis appuyez sur [OK].
- 5) Utilisez [▲ / ▼] pour sélectionner les "Oui", puis appuyez sur [OK].
 - L'appareil commence alors la vérification pour la dernière version du logiciel.
- 6) Un message de confirmation s'affichera. Utilisez [◀ / ▶] pour sélectionner les "Oui", puis appuyez sur [OK].
 - L'appareil commence le téléchargement de la dernière version du logiciel.
- 7) Après ce que le téléchargement se termine, un message de confirmation s'affiche. Appuyez sur [OK].
 - L'appareil commence la mise à niveau de la version du logiciel.
 - Il faudra peut-être un moment pour effectuer la mise à niveau.
- 8) Après ce que la mise à niveau se termine, l'appareil redémarre et ouvre le tiroir à disque automatiquement.

Remarque

- Pour pouvoir mettre à jour le logiciel via Internet, vous devez commencer par connecter l'appareil à Internet et configurer les paramètres nécessaires.
- Pour la connexion au réseau, consultez la "Connexion au Réseau" à la page 20.
- Pour la configuration du réseau, reportez-vous à "Connexion Réseau" à la page 57.
- Veuillez ne pas débrancher le cordon d'alimentation ou le câble LAN pendant l'exécution de la "Mise à Jour du Réseau".
- Tous les paramètres gardent leur valeur, même si vous mettez à niveau la version du logiciel.
- Le tiroir à disque s'ouvre automatiquement lorsque la mise à niveau se termine. Ce n'est pas un dysfonctionnement.
- La version de Netflix sera également mise à jour si une version plus récente de Netflix est disponible lors de la mise à jour du logiciel.

Réinitialisez les Réglages d'Usine

accueil → "Param." → "Param. p. défaut du fabricant"

Menus pour réinitialiser les paramètres du lecteur, formater la carte SD, le stockage local, effacer les paramètres réseau et désactiver Netflix ou VUDU.

- 1) Utilisez [▲ / ▼] pour sélectionner les "Param." dans le menu d'accueil, puis appuyez sur [OK].
- 2) Utilisez [▲ / ▼] pour sélectionner les "Param. p. défaut du fabricant", puis appuyez sur [OK].
- 3) Utilisez [▲ / ▼] pour sélectionner les paramètre désiré, puis appuyez sur [OK].

"Param.":

Tous les réglages, à l'exception des réglages "Verrou parental" et "Connexion Réseau" seront remis à la valeur par défaut.

"Formatage Carte SD" (Disponible uniquement si une carte mémoire SD est insérée):

Initialisez la carte mémoire SD.

"Stockage local":

La mémoire locale pour lecteur ou carte SD (disponible uniquement lorsqu'une carte mémoire SD est insérée) pour BD-Java sera initialisée.

"Paramètres Réseau":

Réinitialisez les configurations réseau par défaut.

"Désactiver Netflix":

Désactivez la connexion à Netflix.

"Désactiver Vudu":

Désactivez la connexion à VUDU.

- 4) Utilisez [▲ / ▼] pour sélectionner les "Oui", puis appuyez sur [OK].
 - Un message de confirmation s'affichera. Appuyez sur [OK] pour effectuer le réglage.
- 5) Appuyez sur [BACK ↵] pour revenir à l'écran précédent ou appuyez sur [▲ (accueil)] pour retourner au menu d'accueil.

Remarque

- Ne pas retirer la carte mémoire SD lors de l'exécution de "Formatage Carte SD" ou de "Stockage local" (carte SD). Cela risque d'endommager la carte.
- "Formatage Carte SD" et "Stockage local" (carte SD) ne sont pas disponibles lorsqu'un disque Blu-ray se trouve dans cet appareil.

DÉPANNAGE

	Problème	Conseil
PUISSANCE	L'appareil ne réagit pas à la télécommande fournie.	Connectez le produit à la prise de courant. Dirigez la télécommande vers l'appareil. Insérez les piles correctement. Insérez des nouvelles piles dans la télécommande.
	Il n'y a pas de signal vidéo sur le dispositif d'affichage.	Allumez le téléviseur. Réglez le téléviseur à la bonne entrée externe. Sélectionnez la résolution vidéo correcte à l'aide de [HDMI] . Appuyez sur [▶ (lecture)] sur le panneau avant pendant 5 secondes pour ramener le paramètre à sa valeur par défaut.
	Pas de signal audio / vidéo sur le dispositif d'affichage par le câble HDMI.	Si l'appareil est connecté à un dispositif d'affichage non autorisé au moyen d'un câble HDMI, le signal audio / vidéo pourrait ne pas être produit. Effectuez un branchement à chaud du câble HDMI, là où vous débranchez le câble HDMI du téléviseur et de cet appareil, puis rebranchez-le aux deux dispositifs lorsqu'ils sont sous tension. Vérifiez que votre câble HDMI est homologué.
	Pas de signal haute définition sur le téléviseur.	Est-ce que le disque contient une vidéo haute définition? La vidéo haute définition n'est pas disponible si le disque ne la contient pas. Est-ce que le téléviseur est compatible avec la vidéo haute définition? La vidéo haute définition n'est pas disponible si le téléviseur ne la supporte pas.
	Aucune vidéo en 3D sur le téléviseur.	Vérifiez si votre téléviseur est compatible 3D. Utilisez un câble HDMI 1.4 pour brancher le téléviseur compatible 3D. Réglez "Sortie 3D" sur "Auto (XX)". (Consultez la page 45) Portez des lunettes 3D et assurez-vous qu'elles sont activées et synchronisées avec votre téléviseur. Vérifiez le niveau des piles de vos lunettes.
	Pas de signal audio des haut-parleurs du téléviseur.	Consultez le manuel de l'utilisateur de votre téléviseur en 3D pour de plus amples informations.
GÉNÉRAL	Pas de signal audio des haut-parleurs du système audio.	Attribuez l'entrée audio du téléviseur à l'entrée vidéo correspondante. Assurez-vous que les haut-parleurs du téléviseur sont activés dans le menu du téléviseur. Assurez-vous que les haut-parleurs du téléviseur ne soient pas en mode sourdine.
	Pas de signal audio des haut-parleurs du système audio.	Allumez le système audio. Réglez le système audio à la bonne entrée externe. Augmentez le volume du système audio.
	Ne peut lire le disque.	Assurez-vous que le disque est compatible avec l'appareil. Vérifiez le code régional du disque. Cet appareil prend en charge les codes régionaux suivants. -BD : "A" -DVD : "ALL" ou "1" pour BDP7520/F7 (États-Unis / Canada) "ALL" ou "4" pour BDP7520/F8 (Mexique) Pour les DVD-RW/-R, assurez-vous que le disque est finalisé. Nettoyez le disque.
	La carte mémoire SD ne peut pas être lue.	Le format de la carte ne correspond pas à celui accepté par cet appareil ou la carte n'est pas compatible.
	Ne peut lire les fichiers JPEG du disque.	Assurez-vous que le disque a été enregistré en format UDF, ISO9660 ou JOLIET.
	Ne peut lire les fichiers MP3 du disque.	Assurez-vous que le disque a été enregistré en format UDF, ISO9660 ou JOLIET. Assurez-vous que le débit binaire des fichiers MP3 est entre 112 et 320 kbps. Assurez-vous que le taux d'échantillonnage des fichiers MP3 est de 32 kHz, 44,1 kHz ou 48 kHz.
Ne peut lire les fichiers Windows Media™ Audio du disque.	Assurez-vous que le taux d'échantillonnage des fichiers Windows Media™ Audio est de 44,1 kHz ou 48 kHz.	
Ne peut lire les fichiers DivX® du disque.	Assurez-vous que l'extension des fichiers est .avi, .AVI, .divx ou .DIVX. Vérifiez que la vidéo DivX® sur le disque soit compatible avec les capacités de lecture DivX® de cet appareil, qui sont indiquées à la page 27.	

DÉPANNAGE

Problème	Conseil
 dans le coin supérieur droit de l'écran de la télévision.	L'opération n'est pas possible.
Les touches ne fonctionnent pas ou l'appareil ne réagit plus.	Pour réinitialiser complètement l'appareil, appuyez sur [⏻ (en veille / en marche)] sur le panneau avant sans relâcher pendant 10 secondes afin d'éteindre ou débranchez le cordon d'alimentation CA de la prise CA pendant 5 à 10 secondes.
Ne peut trouver de fichier JPEG.	Assurez-vous que le groupe (dossier) sélectionné ne contient pas plus de 9 999 fichiers dans le cas d'un BD / un DVD / une carte SD, 999 dans le cas d'un CD. Assurez-vous que l'extension des fichiers est .jpg, .JPG, .jpeg ou .JPEG.
Ne trouve pas de fichiers MP3 et Windows Media™ Audio.	Assurez-vous que le dossier sélectionné ne contient pas plus de 9 999 fichiers dans le cas d'un BD / un DVD / une carte SD, 999 dans le cas d'un CD. Assurez-vous que l'extension des fichiers est .mp3 ou .MP3 pour MP3, et .wma ou .WMA pour Windows Media™ Audio.
Un message d'erreur s'affiche lorsque je sélectionne "Auto" dans le "Menu Du Lecteur".	Assurez-vous que l'appareil est connecté au téléviseur EasyLink de la marque PHILIPS et que "EasyLink (CEC HDMI)" est réglé à "Ef". Ce message d'erreur pourrait s'afficher lorsque la langue d'affichage à l'écran du téléviseur n'est pas prise en charge par cet appareil.
Ne peut se connecter au réseau.	Vérifiez si la connexion réseau est correctement établie. Allumez le modem ou le routeur à large bande. Vérifiez les configurations réseau. Vérifiez si le routeur et/ou le modem est correctement connecté. Vérifiez les "Paramètres BD-Live". Lorsque la connexion est effectuée directement à un modem via un câble LAN, il vous faudra éventuellement redémarrer le modem pour reconfigurer ses paramètres.
Impossible d'utiliser la connexion sans fil.	Après avoir activé la connexion sans fil, veuillez attendre 30 secondes pour que la connexion sans fil soit établie après avoir allumé l'unité, avant d'essayer d'accéder aux fonctions de réseau telles que BD-Live, DLNA, Netflix, CinemaNow, Blockbuster ou VUDU.
Impossible d'accéder à l'écran du PC une fois que "MediaConnect" est sélectionné.	L'écran de démarrage (logo PHILIPS avec cercle en rotation) est affiché jusqu'à ce que l'appareil trouve le PC qui utilise Philips Wireless MediaConnect. Assurez-vous que la connexion réseau est correctement connectée. Vérifiez si votre PC utilise Philips Wireless MediaConnect. Assurez-vous que votre téléviseur et votre PC sont connectés sur le même réseau.
Impossible de se connecter au réseau lorsque mon ordinateur est connecté au réseau.	Vérifiez le contenu de votre contrat de service Internet pour voir si votre fournisseur de services Internet empêche la connexion de plusieurs terminaux en même temps.
La capacité de la carte SD a diminué.	Les données pourraient être écrites à la carte SD lorsque le BD-vidéo qui prend en charge le paquet virtuel est utilisé et que la carte SD est dans la fente.
Les fichiers vidéo MPEG-2 et audio sur la carte SD ne peuvent pas être lus.	MPEG-2 est incompatible avec cet appareil.
Le contenu de la carte ne peut pas être lu.	La carte n'est pas compatible ou le contenu de la carte est peut-être endommagé. Éteignez puis rallumez l'appareil.
Impossible d'utiliser la fonction BD-Live, ou le téléchargement de données ne s'effectue pas correctement.	Insérez une carte SD avec suffisamment de capacité (1 Go ou plus). Vérifiez si une carte SD est correctement insérée. Assurez-vous que le commutateur d'interdiction d'écriture sur la carte SD n'est pas activé.
Impossible de lire une BD-vidéo (Profil BD-ROM 2.0).	Insérez une carte SD (1Go ou plus) qui est formatée sur cet appareil. Certains disques de la fonction BD-Live exigent la mémoire lorsque l'on lit le contenu. Ne retirez pas la carte pendant la lecture. Assurez-vous que le commutateur d'interdiction d'écriture sur la carte SD n'est pas activé.
Les dossiers ou fichiers stockés sur le serveur maison DLNA ne sont pas affichés dans la liste des fichiers ou ne peuvent être lus.	Vérifiez les réglages sur votre serveur maison. (Vérifiez le manuel de l'utilisateur du serveur maison.) Vérifiez les configurations et connexion réseau.
Ne peut pas utiliser la fonction Netflix.	Netflix est uniquement disponible aux États-Unis. Vérifiez si la connexion réseau est correctement établie. Visitez netflix.com/Philips sur votre ordinateur et devenez membre Netflix.
Ne peut pas ajouter de films ou de séries TV à l'Instant Queue.	Visitez netflix.com sur votre ordinateur. L'ajout de films ou de séries TV n'est pas disponible sur cet appareil.

GÉNÉRAL

FR

Introduction

Connexions

Configuration de Base

Lecture

Réglages des Fonctions

Autres

DÉPANNAGE

Problème	Conseil
Même si la vitesse de votre connexion Internet s'améliore au cours de la lecture, la qualité d'image du film Netflix en streaming n'en sera toutefois pas meilleure.	La qualité d'image ne change pas en cours de lecture. La qualité d'image varie en fonction du débit de votre connexion Internet au moment du chargement.
La qualité d'image du film en streaming (Netflix, CinemaNow ou Blockbuster) est mauvaise.	Vérifiez la vitesse de votre connexion Internet.
Le film en streaming (Netflix, CinemaNow ou Blockbuster) s'arrête souvent ou commence à se mettre en tampon pendant la lecture.	Contactez votre fournisseur de service Internet. (Il sera peut-être nécessaire d'augmenter la vitesse de la bande de fréquence.)
Ne peut pas utiliser la fonction CinemaNow / Blockbuster.	Vérifiez si la connexion réseau est correctement établie. Visitez www.cinemanow.com/Login (CinemaNow) ou www.blockbuster.com/auth/login (Blockbuster) sur votre PC et créez un compte.
Impossible d'utiliser le service VUDU.	Vérifiez si la connexion réseau est correctement réalisée.
Impossible de louer ou d'acheter des films / émissions de télévision sur VUDU.	Vous devez activer le compte VUDU. (Consultez la page 43) Connectez-vous à votre compte sur http://my.vudu.com et vérifiez vos informations de paiement.
La qualité d'image d'un film VUDU est mauvaise.	Vérifiez la vitesse de votre connexion Internet. Vous avez besoin d'une vitesse d'au moins 8 Mbps sur ce lecteur pour une lecture de haute qualité sans interruption.
Le film VUDU s'arrête souvent ou commence la mise en mémoire tampon pendant la lecture.	Contactez votre prestataire de services Internet pour dépanner votre connexion Internet au niveau de la vitesse et de la qualité de la ligne. Une qualité et une vitesse de ligne cohérente sont très importantes pour la lecture vidéo via Internet.

Téléchargement d'Une Version Électronique

Pour obtenir une version électronique de ce guide:

- 1) **Allez jusqu'au site www.philips.com/support.**
- 2) **Choisissez votre pays.**
- 3) **Entrez ensuite le numéro de modèle ou un mot-cle dans le champ "Trouver un produit". Vous pouvez aussi parcourir notre catalogue.**
- 4) **Cliquez ensuite sur le modèle ou la description du produit.**
- 5) **Sous Support produit, cliquez sur "Manuel d'utilisation".**

Contactez-nous

Si vous ne parvenez pas à résoudre un problème, consultez les questions fréquentes pour ce Lecteur de Disque Blu-ray à l'adresse www.philips.com/support.

Si vous ne parvenez pas à résoudre le problème, communiquez avec le centre de service à la clientèle de votre pays.

Remarque

- Ne tentez pas de réparer vous-même le Lecteur de Disque Blu-ray. Vous pourriez gravement vous blesser, causer des dommages irréparables à votre Lecteur de Disque Blu-ray ou entraîner l'annulation de votre garantie.
- Veillez à disposer du modèle et du numéro de série du Lecteur de Disque Blu-ray avant de nous contacter. Ces numéros sont disponibles sur le caisson, ainsi que sur l'emballage.

Adresse IP

Série de chiffres qui sont attribués à des appareils faisant partie d'un réseau informatique.

Audio analogique

Un signal électrique qui représente directement le son. Comparez-le à l'audio numérique qui peut être un signal électrique, mais qui est une représentation indirecte du son. Voir également "Audio numérique".

Audio numérique

Une représentation indirecte du son par des chiffres. Pendant l'enregistrement, le son est mesuré à intervalles réguliers (44 100 fois par seconde pour un CD audio) par un convertisseur analogique-numérique, qui génère un flux de nombres. Lors de la lecture, un convertisseur numérique-analogique génère un signal analogique. Voir également "Fréquence d'échantillonnage" et "Audio analogique".

AVCHD

AVCHD est un nouveau format pour caméscopes haute définition qui permet d'enregistrer et de lire des images HD haute résolution.

BD-Live

BD-Live est un BD-vidéo (BD-ROM version 2 profil 2.0) doté de nouvelles fonctions (p. ex., la connexion Internet), en plus de la fonction BONUSVIEW.

Blockbuster

Blockbuster est un service en ligne qui vous permet de louer ou d'acheter des films et des épisodes TV en streaming ou sur Internet.

Chapitre

Tout comme un livre est divisé en plusieurs chapitres, un titre sur un BD-vidéo ou un DVD-vidéo est habituellement divisé en chapitres aussi. Voir également "Titre".

CinemaNow

CinemaNow est un service en ligne qui vous permet de louer ou d'acheter des films et des épisodes TV en streaming ou sur Internet.

Code régional

Les zones associent des disques et des lecteurs de zones données dans le monde. Cet appareil ne lira que les disques avec des codes de zone compatibles. Vous pouvez trouver le code de zone de votre appareil en regardant sa face arrière. Certains disques sont compatibles avec plus d'une zone (ou toutes les zones).

Concentrateur

Dispositif utilisé pour la connexion de plusieurs appareils au réseau.

Disque Blu-ray (BD)

Le disque Blu-ray est un disque vidéo optique de prochaine génération capable de stocker bien plus de données qu'un DVD conventionnel. Sa grande capacité permet de jouir de fonctions telles que les vidéos haute définition, des sons ambiophonique multicanaux, des menus interactifs, etc.

DivX®

DivX® est un codec (compression/décompression) qui peut comprimer des images jusqu'à obtenir une très petite quantité de données. Ce logiciel peut comprimer des données vidéo à partir de presque n'importe quel appareil pour obtenir un fichier de taille tel à pouvoir être envoyé sur la toile sans compromettre la qualité visuelle des images.

DLNA (Digital Living Network Alliance)

DLNA est une organisation inter-industries d'appareils électroniques grand public qui rédige les directives d'interopérabilité DLNA pour le partage des contenus digitaux dans un réseau maison.

Dolby Digital

Le système de compression du son numérique développé par Dolby Laboratories. Il vous offre un son de l'audio stéréo (2ch) ou multicanal.

Dolby Digital Plus

Dolby Digital Plus se veut la nouvelle génération de technologie de compression audio développée pour faire suite à la technologie Dolby Digital. Le disque Blu-ray fonctionne avec le système de son ambiophonique 7.1.

Dolby TrueHD

Dolby TrueHD est une technologie d'encodage sans perte développée pour la nouvelle génération de disques optiques. Le disque Blu-ray fonctionne avec le système de son ambiophonique 7.1.

DTS® (Digital Theater System)

DTS® est un système de son ambiophonique multicanaux. Vous pouvez profiter d'un son dynamique et réaliste digne des salles de cinéma. Les technologies de son ambiophonique DTS ont été développées par DTS, Inc.

DTS-HD®

DTS-HD® est une technologie d'encodage sans perte développée pour faire suite à la première technologie de format acoustique DTS. Le disque Blu-ray fonctionne avec le système de son ambiophonique 7.1.

Fréquence d'échantillonnage

Le taux de mesure d'un son selon un intervalle spécifié afin de le transformer en données audio numérique. Le nombre d'échantillonnages par seconde définit la fréquence d'échantillonnage. Plus ce taux est élevé, meilleure est la qualité de son.

HDMI (High-Definition Multimedia Interface)

C'est une interface numérique vers la source audio et vidéo. Elle peut transmettre la vidéo composite, l'audio et un signal de contrôle sur une seule connexion par câble.

JPEG (Joint Photographic Experts Group)

JPEG est une méthode de compression des fichiers photo. Vous pouvez copier des fichiers JPEG sur CD-RW/-R, DVD-RW/-R, BD-RE/-R ou la carte mémoire SD depuis un ordinateur et lire les fichiers sur cet appareil.

LAN (réseau local)

Groupe de réseaux informatiques couvrant une petite zone, telle qu'une entreprise, une école ou une maison.

Masque sous-réseau

Masque qui est utilisé pour déterminer à quel sous-réseau une adresse IP appartient.

Mémoire locale

Zone de mémoire de sous-contenus pour la lecture de paquets virtuels sur BD-vidéo.

MP3 (MPEG audio layer 3)

MP3 est une méthode de compression des fichiers. Vous pouvez copier des fichiers MP3 sur CD-RW/-R, DVD-RW/-R, BD-RE/-R ou la carte mémoire SD à partir d'un ordinateur et les lire sur cet appareil.

Netflix

Netflix est un service de location de films en ligne, proposant des films en streaming aux clients américains (États-Unis).

Paquet virtuel

La fonction qui copie les données à d'autres supports (mémoire locale) de l'Internet et qui lit la vidéo secondaire, l'audio secondaire et des sous-titres en même temps. La méthode de lecture varie selon les disques.

Passerelle

Adresse IP des dispositifs électroniques (tels que routeur) qui assurent l'accès à l'Internet.

PCM (Pulse Code Modulation)

Le système le plus courant de codage de l'audio numérique, utilisé sur les CD et les DAT. Il est d'une excellente qualité mais demande beaucoup d'informations si on le compare au Dolby Digital et au MPEG audio. Pour la compatibilité avec les enregistreurs audio numériques (CD, MD et DAT) et les amplificateurs AV à entrées numériques, cet appareil peut convertir du Dolby Digital, DTS® et du MPEG audio en PCM. Voir également "Audio numérique".

Piste

Les CD audio utilisent des pistes pour diviser leur contenu. L'équivalent sur un BD-vidéo ou un DVD-vidéo s'appelle un chapitre. Voir également "Chapitre".

Rapport hauteur-largeur

La largeur d'un écran de télévision par rapport à sa taille. Les TV conventionnelles sont au format 4:3 (l'écran de la TV est presque carré); les modèles à écran large sont au format 16:9 (la largeur de l'écran de la TV est pratiquement égale à deux fois sa hauteur).

Routeur

Dispositif de réseau qui identifie l'adresse IP attribuée à chaque appareil en effectuant le routage et l'acheminement des informations dans le réseau informatique.

Serveur DNS

Serveur qui assure la traduction des noms de domaines Internet en adresses IP.

Serveur Proxy

Le serveur Proxy est un serveur qui agit comme intermédiaire entre l'utilisateur d'un poste de travail et l'Internet pour assurer la sécurité.

Sortie de composants vidéo

Chaque signal de luminance (Y) et des composantes (P_B/C_B, P_R/C_R) est indépendant à la sortie afin que vous puissiez apprécier les couleurs de l'image telles qu'elles sont. En outre, en raison de la compatibilité avec la vidéo progressive (525p/480p), vous pouvez profiter d'une image de plus haute densité qu'une image entrelacée (525i/480i).

Titre

Collection de chapitres sur BD-vidéo ou DVD-vidéo. Voir également "Chapitre".

VUDU

VUDU est le principal service de vidéo HD à la demande qui utilise la connexion Internet pour offrir les vidéos à la demande et les applications Internet de la meilleure qualité.

Windows Media™ Audio

Windows Media™ Audio est la technologie de compression audio développée par Microsoft. Vous pouvez copier des fichiers Windows Media™ Audio sur des disques CD-RW/-R, DVD-RW/-R ou la carte mémoire SD à partir d'un ordinateur et les lire sur cet appareil.

x.v.Color

"x.v.Color" est un nom promotionnel donné aux produits qui ont la capacité de réaliser un large espace de couleurs à la base des spécifications xvYCC et représente une marque commerciale de Sony Corporation.

SPÉCIFICATIONS

Général

Système de signaux	Couleur NTSC
Exigences de puissance	120 V CA, 60 Hz
Consommation d'énergie	17 W (veille: 0,5 W)
Dimensions (largeur x hauteur x profondeur)	17,2 x 2,0 x 8,5 pouces (435 x 50 x 215 mm)
Poids	4,6 lb (2,1 kg)
Température d'exploitation	41°F (5°C) à 104°F (40°C)
Humidité d'exploitation	Moins de 80 % (sans condensation)

Terminaux

Avant	Fente pour carte SD fente x 1	
Arrière	Sortie audio (analogique) prise RCA x 2	G/D: 2 Vrms (impédance de sortie: supérieure à 1k Ω)
	Sortie vidéo prise RCA x 1	1 Vp-p (75 Ω)
	Sortie de composantes vidéo prise RCA x 3	Y: 1 Vp-p (75 Ω) P _B /C _B : 700 mVp-p (75 Ω) P _R /C _R : 700 mVp-p (75 Ω)
	Sortie audio (numérique) prise RCA x 1	500 mVp-p (75 Ω)
	Sortie HDMI Prise HDMI x 1	Vidéo: 480p, 720p, 1080i, 1080p, 1080p24 / Audio
	Terminal LAN	10BASE-T / 100BASE-TX
	LAN sans fil (interne)	IEEE 802.11 b/g/n

Remarque

- Les spécifications et la conception de ce produit sont sujettes à des changements sans préavis.

FR

Introduction

Connexions

Configuration de Base

Lecture

Reglages des Fonctions

Autres

Clause de non-responsabilité du service réseau

Le contenu et les services proposés via ce produit sont dispensés par des tiers par le biais de réseaux et de locaux de transmission sur lesquels la Société n'a aucun contrôle et les services tiers peuvent être résiliés ou suspendus à tout moment. La Société ne fait aucune déclaration ni ne donne aucune garantie quant au fait que le contenu ou service restera disponible sur une période quelconque. Sans limiter les généralités de cet avis de non-responsabilité la société rejette toute responsabilité pour l'interruption ou la suspension de tout contenu ou service accessible avec ce produit. La société n'est pas responsable du service clientèle lié au contenu et aux services. Toute question ou demande de service liée au contenu ou service doit être faite directement aux fournisseurs de contenu et service concernés.

LES CONTENUS ET SERVICES DE TIERS DISPONIBLES AVEC CE PRODUIT SONT FOURNIS TELS QUELS. LA SOCIETE NE GARANTIT LE CONTENU ET SERVICES FOURNIS QUELQUE SOIT LE BUT. LA SOCIETE REJETTE TOUTE GARANTIE EXPLICITE OU IMPLICITE INCLUANT SANS LIMITATION LES GARANTIES DE COMMERCIALISATION OU D'ADEQUATION A UN BUT PRECIS, PRECISION, VALIDITE, OPPORTUNITE, LEGALITE, APTITUDE OU QUALITE DES CONTENUS OU SERVICES DISPONIBLES AVEC CE PRODUIT.

EN AUCUN CAS LA SOCIETE N'EST RESPONSABLE DES DEGATS, CIVILS OU CONTRACTUELS, INCLUANT SANS LIMITATION, TOUT DEGAT DIRECT, INDIRECT, ACCIDENTEL, SPECIAL OU CONSECUTIF, PERTE DE PROFIT, FRAIS D'AVOCAT, DÉPENSES OU AUTRE DEGAT CAUSE PAR OU LIE A TOUT CONTENU (OU TOUTE INFORMATION QU'IL CONTIENT) OU SERVICE FOURNI A L'UTILISATEUR OU AU TIERS, MEME SI ELLE A ÉTÉ AVERTIE DE LA POSSIBILITE DE TELS DEGATS.

Tout contenu et service accessible avec ce produit appartient aux tiers et est protégé par copyright, brevet, marque déposée et/ou d'autres droits de propriété intellectuelle. Ce contenu ou service est fourni uniquement pour l'utilisation non commerciale par l'utilisateur. L'utilisateur ne peut utiliser le contenu ou service de manière non autorisée par le propriétaire du contenu ou fournisseur de service. Sans limitation et sauf autorisation expresse du propriétaire du contenu ou fournisseur de service, il est interdit de modifier, copier, republier, charger, poster, transmettre, traduire, vendre, créer des œuvres dérivées, exploiter ou distribuer le contenu ou service disponible avec ce produit de quelque soit la manière ou le support.

Lisez les informations suivantes avant de visionner des images de télévision 3D.

MISE EN GARDE :

1. Un éclairage fluorescent ambiant peut provoquer un effet de scintillement et la lumière directe du soleil peut nuire au bon fonctionnement de vos lunettes 3D.
2. NE placez PAS votre téléviseur à proximité de cages d'escalier ouvertes, de balcons ou d'autres objets, car le visionnement d'images en 3D peut causer une désorientation chez certains téléspectateurs qui risquent alors de tomber, de trébucher ou de se cogner.
3. Si vous expérimentez (1) des troubles de la vision; (2) des éblouissements; (3) des étourdissements; (4) des mouvements involontaires tels que des tics oculaires ou musculaires; (5) une confusion mentale (6); des nausées; (7) une perte de conscience; (8) des convulsions; (9) des crampes, et / ou (10) une désorientation, arrêtez immédiatement de regarder des images en 3D et consultez votre médecin.
4. Les parents doivent surveiller régulièrement si leurs enfants ne ressentent pas les symptômes indiqués ci-dessus, étant donné qu'il est probable que les enfants et les adolescents ressentent ces symptômes plus souvent que les adultes. Regarder la télévision en 3D n'est pas recommandé aux enfants de moins de 6 ans étant donné que leur système visuel n'est pas encore pleinement développé.
5. Le visionnement prolongé d'images 3D pourrait causer de l'inconfort, une fatigue oculaire, des étourdissements, des maux de tête ou une désorientation.

AVERTISSEMENT :

1. Certains spectateurs peuvent avoir une crise d'épilepsie ou un accident vasculaire cérébral lorsqu'ils sont exposés à certaines images ou lumières clignotantes contenues dans des images de télévision ou de jeux vidéo. Si vous ou un membre de votre famille a des antécédents d'épilepsie ou d'accident vasculaire cérébral, veuillez consulter votre médecin avant de visionner des images 3D.
2. NE regardez PAS la télévision en 3D si vous êtes enceinte, une personne âgée, une personne privée de sommeil, souffrant de graves problèmes de santé, en mauvaise condition physique ou sous l'influence de l'alcool.
3. S'asseoir trop près de l'écran pendant une longue période peut endommager votre vue. La distance idéale doit être d'au moins trois fois la hauteur de l'écran du téléviseur et au niveau des yeux du spectateur.
4. Porter les lunettes 3D pour toute autre raison que de regarder la télévision en 3D (comme des lunettes normales, des lunettes de soleil, des lunettes de protection, etc) peut vous être nocif ou affaiblir votre vue.
5. Si vous éprouvez des malaises pendant la visualisation d'images 3D, arrêtez et ne vous engagez pas immédiatement dans une activité qui risque d'être dangereuse, telle que conduire une voiture, jusqu'à ce que vos symptômes aient disparu. Si vos symptômes persistent, ne recommencez pas à regarder des images 3D sans avoir consulté votre médecin.

GARANTIE LIMITÉE DE UN (1) AN

COUVERTURE DE GARANTIE:

Cette provision pour garantie est limitée aux conditions établies ci-dessous.

QUI EST COUVERT?

La garantie du présent produit couvre l'acheteur original ou toute personne recevant le produit en cadeau contre tout défaut de matière ou de main d'œuvre conformément à la date originale d'achat (« Période de garantie ») auprès d'un distributeur agréé. Le reçu de vente original indiquant le nom du produit ainsi que la date d'achat d'un détaillant agréé est considéré comme une preuve d'achat.

QU'EST-CE QUI EST COUVERT?

Cette garantie couvre les nouveaux produits dans le cas où un défaut de matière ou de main d'œuvre se présenterait et une réclamation valide était présentée dans la période de garantie. La société pourra, à sa seule discrétion: (1) réparer le produit gratuitement avec des pièces de rechange neuves ou remises à neuf; ou (2) échanger le produit pour un produit neuf ou ayant été fabriqué à partir de pièces neuves ou usagées en bon état et au moins fonctionnellement équivalent ou comparable au produit d'origine actuellement en inventaire; ou (3) rembourser le prix d'achat initial du produit. La société garantit les produits ou pièces de remplacement prévus sous cette garantie contre tout défaut de matière ou de main d'œuvre à partir de la date de remplacement ou de réparation, pour une période de quatre-vingt-dix (90) jours ou pour la portion restante de la garantie du produit d'origine, la plus longue de ces couvertures étant à retenir. Lorsqu'un produit ou une pièce est échangé, tout article de rechange devient votre propriété et l'article remplacé devient la propriété de la société. Lorsqu'un remboursement est effectué, votre produit devient la propriété de la société. **Remarque : tout produit vendu et identifié comme étant remis à neuf ou rénové porte une garantie limitée de quatre-vingt-dix (90) jours.**

Un produit de remplacement ne pourra être envoyé que si toutes les exigences de la garantie ont été respectées. Tout manquement de répondre à toutes les exigences pourra entraîner un délai.

CE QUI N'EST PAS COUVERT - EXCLUSIONS ET LIMITATIONS:

Cette garantie limitée ne s'applique qu'aux nouveaux produits pouvant être identifiés par la marque de commerce, le nom commercial ou le logo qui y sont apposés. Cette garantie limitée ne s'applique à aucun produit matériel ou logiciel non Philips, même si celui-ci est incorporé au produit ou vendu avec celui-ci. Les fabricants, fournisseurs ou éditeurs non-Philips peuvent fournir une garantie séparée pour leurs propres produits intégrés au produit fourni.

La société ne saurait être tenue pour responsable de tout dommage ou perte de programmes, données ou autres informations mis en mémoire dans tous les médias contenus dans le produit ou de tout produit ou pièce non-Philips non couvert par cette garantie. La récupération ou réinstallation des programmes, données ou autres informations n'est pas couverte par cette garantie limitée.

Cette garantie ne s'applique pas (a) aux dommages causés par un accident, un abus, un mauvais usage, une négligence, une mauvaise application ou à un produit non-Philips, (b) aux dommages causés par un service réalisé par quiconque autre qu'un centre de service agréé, (c) à un produit ou pièce ayant été modifié sans permission

écrite, ou (d) si tout numéro de série a été supprimé ou défiguré, ou (e) à un produit, accessoire ou produit non durable vendu « TEL QUEL » sans garantie de quelque description que ce soit par l'inclusion de produits remis à neuf Philips vendu « TEL QUEL » par certains détaillants.

Cette garantie limitée ne couvre pas:

- les frais d'expédition pour le renvoi du produit défectueux.
- les frais de main-d'œuvre pour l'installation ou la configuration du produit, le réglage des commandes sur le produit du client ainsi que l'installation ou la réparation du système d'antenne/source sonore externe au produit.
- la réparation du produit et/ou le remplacement des pièces à cause d'une mauvaise installation ou d'un mauvais entretien, d'un raccordement à une alimentation électrique incorrecte, d'une surtension temporaire, de dommages occasionnés par la foudre, d'une rémanence de l'image ou de marques à l'écran résultant de l'affichage d'un contenu stationnaire fixe pour une période de temps prolongée, de l'aspect esthétique du produit causé par une usure normale, d'une réparation non autorisée ou de toute autre cause non contrôlable par la société.
- tout dommage ou réclamation pour des produits non disponibles à l'utilisation ou pour des données perdues ou logiciel perdu.
- tout dommage causé par un mauvais acheminement du produit ou par un accident encouru lors du renvoi du produit.
- un produit nécessitant une modification ou adaptation afin de permettre l'utilisation dans tout pays autre que celui pour lequel il était désigné, fabriqué, approuvé et/ou autorisé ou toute réparation du produit endommagé par ces modifications.
- un produit utilisé à des fins commerciales ou institutionnelles (y compris mais non de façon limitative les fins de location).
- un produit perdu lors de l'expédition sans preuve signée de la réception.
- tout manquement d'exploiter le produit selon le manuel de l'utilisateur.

POUR OBTENIR DE L'AIDE AUX ÉTATS-UNIS, AU CANADA, À PUERTO RICO OU AUX ÎLES VIERGES AMÉRICAINES ...

Communiquez avec le centre de service à la clientèle au:
1-866-309-0866

LA RÉPARATION OU LE REMPLACEMENT CONFORMÉMENT À CETTE GARANTIE CONSTITUE LE SEUL REMÈDE POUR LE CONSOMMATEUR. PHILIPS N'EST AUCUNEMENT RESPONSABLE DE TOUT DOMMAGE ACCESSOIRE OU INDIRECT RÉSULTANT DE LA VIOLATION DE TOUTE GARANTIE EXPRESSE OU IMPLICITE SUR CE PRODUIT. SAUF DANS LA MESURE INTERDITE PAR LES LOIS APPLICABLES, TOUTE GARANTIE IMPLICITE DE QUALITÉ LOYALE ET MARCHANDE OU D'UTILITÉ PARTICULIÈRE DU PRODUIT EST LIMITÉE DANS LE TEMPS À LA DURÉE DE CETTE GARANTIE.

Certains états ne reconnaissent pas l'exclusion ou la limitation de la responsabilité pour dommages indirects ou accessoires, ou autorisent des limitations sur la durée d'une garantie implicite, il est donc possible que les limitations ou exclusions mentionnées ci-dessus soient sans effet dans votre cas.

Cette garantie vous donne des droits légaux spécifiques. Il est possible que vous bénéficiiez de droits supplémentaires variant d'un État/Province à l'autre.

P&F USA, Inc.
PO Box 430 Daleville, IN 47334-0430

