

Manuel de l'utilisateur

STOP! Thank you for choosing Philips.

Need help fast?

Read your Quick Start Guide and/or User Manual first for quick tips that make using your Philips product more enjoyable.

Register your product and get support at
www.philips.com/welcome
 or call
1-888-PHILIPS (744-5477)
 while with your product
 (and Model / Serial number)

ARRÊT! Philips vous remercie de votre confiance.

Besoin d'une aide rapide?

Le Guide rapide de début et Manuel de l'utilisateur regorgent d'astuces destinées à simplifier l'utilisation de votre produit Philips.

Enregistrez votre produit et accédez à l'assistance sur
www.philips.com/welcome
 ou formez le
1-800-661-6162 (Francophone)
1-888-PHILIPS (744-5477)
 (English speaking)
 Veillez à avoir votre produit à portée de main
 (et model / serial nombre)

ALTO! Gracias por escoger Philips

Necesita ayuda inmediata?

Lea primero la Guía rápida del comienzo o el Manual del usuario, en donde encontrará consejos que le ayudarán a disfrutar plenamente de su producto Philips.

Visite
www.philips.com/welcome
para registrar su producto y obtener información de contacto y asistencia.
 o llame al teléfono
1-888-PHILIPS (744-5477)
 y tenga a mano el producto
 (y número de model / serial)



PHILIPS

Introduction

Connexions

Configuration de base

Enregistrement

Lecture

Édition

Réglage des fonctions

Autres

PRÉCAUTIONS

Retournez votre carte d'enregistrement de produit ou enregistrez-vous en ligne à www.philips.com/welcome le plus tôt possible pour profiter pleinement de votre achat.

L'enregistrement de votre modèle auprès de PHILIPS confirme votre éligibilité à tous les bénéfices mentionnés ci-dessous. Remplissez et retournez votre carte d'enregistrement de produit le plus tôt possible ou enregistrez-vous en ligne à www.philips.com/welcome pour assurer :

*Preuve d'achat

Retournez la carte d'enregistrement ci-incluse afin de garantir que la date d'achat de votre produit sera classée dans nos dossiers et éviter ainsi le besoin de remplir d'autres formulaires afin d'obtenir votre service de garantie.

*Avis sur la sécurité des produits

En enregistrant votre produit, vous serez avisé - directement par le fabricant - de toutes déficiences compromettant la sécurité ou de tout retrait du produit du marché.

*Bénéfices additionnels

L'enregistrement de votre produit garantit que vous bénéficierez de tous les privilèges auxquels vous avez droit y compris des offres-rabais spéciales.

PHILIPS

Nous vous félicitons de votre achat et vous souhaitons la bienvenue dans la "famille"!

Cher propriétaire d'un produit PHILIPS :

Merci de votre confiance en PHILIPS. Vous avez choisi un produit de fabrication et de garantie supérieures parmi les meilleurs disponibles sur le marché. Et nous ferons tout en notre pouvoir pour que vous soyez pleinement satisfait de votre achat pour des années à venir.

En tant que membre de la "famille" PHILIPS, vous avez droit à une protection inégalée par l'une des garanties les plus complètes de l'industrie ainsi qu'à des réseaux de service sans pareil.

De plus, votre achat garantit que vous recevrez toutes les informations et offres spéciales auxquelles vous avez droit, ainsi qu'un accès facile à toute une gamme d'accessoires disponibles via notre réseau de téléachat.

Mais ce qui est encore plus important, vous pouvez compter sur notre engagement total quand il s'agit de votre entière satisfaction.

C'est notre façon de vous souhaiter la bienvenue et de vous remercier de votre investissement dans un produit PHILIPS.

P.S. Pour bénéficier au maximum de votre produit PHILIPS, assurez-vous de remplir et de retourner votre carte d'enregistrement de produit le plus tôt possible ou enregistrez-vous en ligne à www.philips.com/welcome

Sachez reconnaître ces symboles de **sécurité**



AVIS
RISQUE DE CHOCS ÉLECTRIQUES
NE PAS OUVRIR



Attention : Afin de prévenir le risque de chocs électriques ne pas retirer les vis. Toute réparation devrait être confiée à un personnel qualifié.

 Ce symbole "d'éclair" s'applique aux matériaux non isolés présents dans votre appareil et pouvant causer un choc électrique. Pour assurer la sécurité des membres de votre famille, veuillez ne pas enlever le couvercle de votre produit.

 Les "points d'exclamation" ont pour but d'attirer votre attention sur des caractéristiques à propos desquelles vous devez lire soigneusement la documentation accompagnant l'appareil afin d'éviter tout problème d'exploitation ou d'entretien.

AVERTISSEMENT : Afin de réduire les risques d'incendie ou de choc électrique, ne pas exposer cet appareil à la pluie ou à l'humidité et les objets remplis de liquide, comme les vases, ne doivent pas être placés sur le dessus de l'appareil.

CAUTION : To prevent electric shock, match wide blade of plug to wide slot, fully insert.

ATTENTION : Pour éviter les chocs électriques, introduire la lame la plus large de la fiche dans la borne correspondante de la prise et pousser jusqu'au fond.

À l'usage du client

Entrez ci-dessous le numéro de série qui se trouve à l'arrière du boîtier du dispositif. Conservez ces informations pour référence ultérieure.

No. de modèle _____

No. de série _____

PHILIPS Visitez notre site sur le Web à <http://www.philips.com/welcome>



PRÉCAUTIONS

CONSIGNES DE SÉCURITÉ IMPORTANTES

Veillez lire ces consignes avant de faire fonctionner cet appareil

1. Lire les instructions.
2. Conserver les instructions.
3. Obéir à tous les avertissements.
4. Suivre toutes les instructions.
5. Éviter d'utiliser cet appareil à proximité d'une source d'eau.
6. Nettoyer à l'aide d'un linge sec seulement.
7. Ne pas nuire à la circulation des orifices de ventilation. Effectuer l'installation selon les instructions du fabricant.
8. Ne pas installer près d'une source de chaleur comme un radiateur, un registre de chaleur, une cuisinière ou tout autre appareil (y compris les amplificateurs) qui dégage de la chaleur.
9. Ne pas contourner la mesure de sécurité de la fiche polarisée ou de mise à la terre. Une fiche polarisée dispose de deux lames dont l'une est plus large que l'autre. Une fiche avec mise à la terre est dotée de deux lames ainsi que d'une troisième broche de mise à la terre. La lame plus large ou troisième broche est fournie pour votre sécurité. Lorsque la fiche fournie ne correspond pas à votre prise, consulter un électricien pour qu'il effectue le remplacement de la prise périmée.
10. Protéger le cordon d'alimentation en évitant de marcher dessus ou de le coincer particulièrement au niveau de la fiche, des prises de courant et à l'endroit où il sort de l'appareil.
11. N'utiliser que l'équipement ou les accessoires spécifiés par le fabricant.
12.  L'appareil ne doit être utilisé qu'avec le chariot, socle, trépied, support ou table spécifié par le fabricant ou vendu avec l'appareil. Un appareil utilisé en combinaison avec un chariot doit être déplacé avec soin afin d'éviter les risques de blessures occasionnées par le renversement de l'appareil.
13. Débrancher cet appareil durant les orages électriques ou lorsqu'il n'est pas utilisé pour une période de temps prolongée.
14. L'entretien ou la réparation de l'appareil doit être effectué par un personnel qualifié seulement. Il faut faire réparer l'appareil dès que celui-ci a été endommagé, qu'il s'agisse du cordon ou de la fiche d'alimentation, si du liquide a été renversé ou des objets sont tombés dans l'appareil, s'il a été exposé à la pluie ou à une humidité excessive, s'il ne fonctionne pas normalement ou s'il a subi un choc.
15. Ce produit peut contenir du plomb et du mercure. La mise au rebut de ces substances peut être réglementée par suite de considérations environnementales. Pour de plus amples informations concernant la mise au rebut ou le recyclage de l'appareil, communiquer avec les autorités locales ou avec la Electronic Industries Alliance : www.eia.org
16. **Dommages nécessitant des réparations** - L'appareil doit être réparé par un personnel qualifié lorsque :
 - A. Le cordon ou la fiche d'alimentation est endommagé ;
 - B. Des objets sont tombés dans l'appareil ou du liquide a été renversé dans l'appareil ; ou
 - C. L'appareil a été exposé à la pluie ; ou
 - D. L'appareil semble ne pas fonctionner correctement ou affiche un changement marqué dans la performance ; ou
 - E. L'appareil a subi un choc ou le boîtier est endommagé.
17. **Inclinaison/stabilité** - Tous les postes de télévision doivent répondre aux normes de sécurité internationales globales recommandées, relativement aux propriétés d'inclinaison et de stabilité du boîtier.



- Il ne faut pas compromettre ces normes de construction par une utilisation excessive de force sur la partie avant ou supérieure du boîtier afin d'éviter de faire renverser l'appareil.
 - De plus, ne pas mettre vos enfants ou vous-même en danger, en plaçant des dispositifs électroniques ou des jouets sur le dessus du poste. Ces objets pourraient tomber du téléviseur sans qu'on s'y attende et entraîner des dommages ou des blessures.
18. **Montage mural ou montage au plafond** - Si l'appareil doit être monté au mur ou au plafond, l'installation doit être effectuée selon les recommandations du fabricant.
 19. **Lignes électriques** - Une antenne extérieure doit être installée loin des lignes électriques.
 20. **Mise à la terre d'une antenne extérieure** - Si une antenne extérieure est connectée au récepteur, s'assurer que le système d'antenne est mis à la terre de façon à fournir une protection contre les surcharges de courant et les charges statiques accumulées. L'article 810 du Code national de l'électricité, ANSI/NFPA No. 70-1984, offre des informations relatives à la mise à la terre correcte du mât et des structures de support, la mise à la terre de la descende d'antenne vers un dispositif de décharge, la taille des connecteurs de mise à la terre, l'emplacement du dispositif de décharge d'antenne, le raccordement des conducteurs de terre ainsi qu'aux exigences relatives au conducteur de terre. Voir la figure ci-dessous.
 21. **Pénétration d'objet et de liquide** - Prendre tous les soins nécessaires pour éviter que des objets tombent ou que des liquides coulent dans le boîtier à travers les orifices.
 - a) **Avertissement** : Afin de réduire les risques d'incendie ou de choc électrique, ne pas exposer cet appareil à la pluie ou à l'humidité et les objets remplis de liquide, comme les vases, ne doivent pas être placés sur le dessus de l'appareil.
 22. **MISE EN GARDE concernant les piles** - Pour prévenir la fuite des piles pouvant entraîner des blessures, des dégâts matériels ou endommager l'appareil :
 - Installer toutes les piles de façon à ce qu'elles correspondent aux bornes + et -, tel qu'indiqué sur le dispositif.
 - Ne pas mélanger les piles (neuves et usagées ou carbone et alcaline, etc.).
 - Retirer les piles du boîtier lorsque la télécommande n'est pas utilisée pour une période de temps prolongée.
 23. **Surcharge** - Ne dépassez pas la capacité de surcharge des prises murales, des rallonges, ou des fiches femelles pour ne pas courir le risque de provoquer un incendie ou un choc électrique.
 24. **Entrée d'objets et de liquides** - N'introduisez jamais d'objets de quelle que nature que ce soit dans les fentes de ce produit car ils pourraient entrer en contact avec des points de tension dangereux ou avec des pièces provoquant un court-circuit et susceptibles de déclencher un incendie ou un choc électrique. Ne répandez jamais de liquide de quelle que nature que ce soit sur ce produit.
 25. **Pièces de rechange** - Lorsque des pièces de rechange sont nécessaires, le réparateur doit utiliser les pièces de rechange indiquées par le fabricant ou qui possèdent les mêmes caractéristiques que celles d'origine. Des substitutions non autorisées peuvent déclencher un incendie, un choc électrique ou d'autres risques.
 26. **Vérifications de sécurité** - Une fois la maintenance ou toute autre réparation terminée sur ce produit, demandez au réparateur d'effectuer les vérifications de sécurité pour s'assurer que le produit se trouve dans des conditions de fonctionnement correctes.

Remarque pour les installateurs de système de câble : ce rappel est à l'intention des installateurs de système de câble afin d'attirer leur attention sur l'article 820-40 du code NEC fournissant les marches à suivre en ce qui a trait à une mise à la terre adéquate et en particulier spécifie que le câble de masse doit être raccordé au système de mise à la masse du bâtiment, aussi près que possible du point d'entrée du câble.

EXEMPLE DE MISE À TERRE D'UNE ANTENNE SUIVANT LES RECOMMANDATIONS DU NATIONAL ELECTRICAL CODE (NEC)

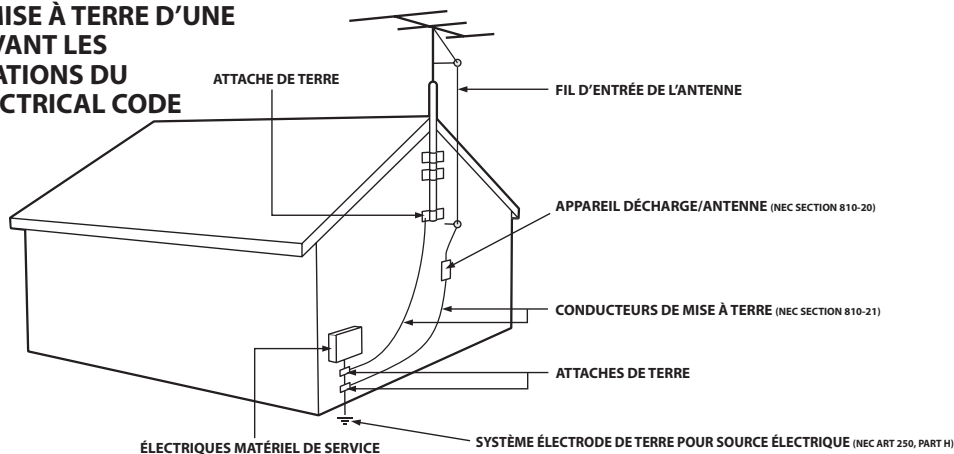

- Introduction
- Connexions
- Configuration de base
- Enregistrement
- Lecture
- Édition
- Réglage des fonctions
- Autres





PRÉCAUTIONS

Bienvenue !

Ce produit vous permet d'enregistrer des DVD et de lire des DVD/CD de divers types. Lisez attentivement le présent manuel de l'utilisateur afin de savoir comment utiliser les fonctionnalités qui y sont décrites.

Précautions relatives à la sécurité

Avertissement : Pour éviter les incendies ou les chocs électriques, ne pas exposer ce matériel à la pluie ou à l'humidité.

Avertissement de la FCC (Federal Communications Commission) : Tout changement ou modification non autorisés effectués sur cet appareil annule l'autorisation de son exploitation par l'utilisateur.

- Ne placez pas l'appareil en position verticale. Installez l'appareil en position horizontale et de façon stable.
- Assurez-vous d'avoir ôté le disque et débranché le cordon d'alimentation de la prise avant de déplacer l'appareil.

Département de certification des services de santé et humains (DHHS) : se conforme au chapitre 1 sous-chapitre J de 21 Centre pour le rayonnement (CFR, Center for Radiation) applicable à la date de fabrication.

Sécurité du laser : Cet appareil utilise un laser. Seul un technicien de service qualifié doit enlever le couvercle et tenter d'effectuer des réparations, afin d'éviter tout risque de blessure aux yeux.

ATTENTION : TOUTE UTILISATION OU RÉGLAGE DES COMMANDES OU TOUTE EXÉCUTION DE PROCÉDURES AUTRES QUE CELLES SPÉCIFIÉES PAR LA PRÉSENTE PEUT ENTRAÎNER L'EXPOSITION AUX RADIATIONS DANGEREUSES.

ATTENTION : RAYONNEMENT LASER VISIBLE ET INVISIBLE LORSQUE LE DISPOSITIF EST OUVERT ET QUE LE VERROUILLAGE EST CONTOURNÉ. ÉVITER DE REGARDER LE RAYON LASER FIXEMENT. CE RAYON LASER SE TROUVE À L'INTÉRIEUR PRÈS DU MÉCANISME DE LA PLATINE.

Informations à l'intention des utilisateurs Canadiens : Cet appareil numérique de classe B est conforme à l'ICES-003 canadien. Cet appareil numérique de la classe B est conforme à la norme NMB-003 du Canada.

Brouillage radio/télévision : Cet équipement a été testé et déclaré conforme aux limites d'un appareil numérique de classe B, fixées par l'Article 15 des règlements de la FCC. Ces limites ont été établies pour assurer une protection raisonnable contre toute interférence nuisible lors du fonctionnement dans un environnement commercial. Cet appareil génère et utilise des fréquences radio qui, en cas d'installation et d'utilisation incorrectes, peuvent être à l'origine d'interférences nuisibles aux communications radio.

Cependant, il n'est pas garanti que des interférences n'interviendront pas dans une installation particulière. Si cet appareil génère des interférences nuisibles à la réception radio ou télévision, ce qui peut être déterminé en éteignant et en rallumant l'appareil, l'utilisateur est invité à essayer de corriger le problème de l'une des manières suivantes :

- 1) Réorienter ou déplacer l'antenne de réception.
- 2) Augmenter l'espace entre l'appareil et le récepteur.
- 3) Brancher l'appareil à une prise d'un circuit différent de celui auquel le récepteur est connecté.
- 4) Consulter votre revendeur ou un technicien expérimenté en radio et télévision.

Notice de Copyright : La fabrication des copies non autorisées de matériel protégé contre la copie, y compris des programmes d'ordinateur, des fichiers, des émissions et enregistrements sonores, peut être une infraction aux droits d'auteur et constituer un délit. Cet appareil ne doit pas être utilisé pour de tels buts.

Protection du droit d'auteur : Il est formellement interdit de copier, diffuser, jouer en public et prêter les disques.

Ce produit intègre une technologie de protection des droits d'auteur elle-même protégée par des brevets américains et d'autres droits relatifs à la propriété intellectuelle. L'utilisation de cette technologie de protection des droits d'auteur doit faire l'objet d'une autorisation de la part de Macrovision Corporation et elle est destinée à un usage domestique ou autre usage limité uniquement, sauf autre autorisation de Macrovision. Toute opération d'ingénierie inverse ou de désassemblage est interdite.

Notice sur l'utilisation du balayage progressif : Les consommateurs doivent noter que tous les téléviseurs ne sont pas entièrement compatibles avec ce produit et peuvent provoquer l'affichage de défauts dans l'image. En cas de problèmes d'image avec la sortie à balayage progressif 525 (480), il est recommandé à l'utilisateur de commuter la connexion sur la sortie "définition standard". Pour toute question concernant la compatibilité de votre téléviseur avec ce lecteur de DVD 525p (480p), contactez notre centre de service à la clientèle.

Déclaration de conformité

Numéro de modèle : DVDR3475/37

Nom commercial : Philips

Entité responsable : Philips Consumer Electronics Company

Marietta, GA 30006-0026

1-888-PHILIPS (744-5477)

Copyright 2007 Philips. All rights reserved.



PRÉCAUTIONS

Accessoires fournis

télécommande avec piles (AAAx2)

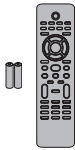

manuel de l'utilisateur

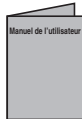

câbles audio/vidéo RCA



guide de mise en route rapide



Entretien

ENTRETIEN

- Consultez les rubriques appropriées dans "DÉPANNAGE" aux pages 87-91 avant de renvoyer le produit.
- Si vous devez tout de même appeler le service à la clientèle, veuillez avoir sous la main le numéro de modèle et de série de votre produit au moment de téléphoner. Ces informations sont affichées à l'arrière du produit. Prenez également le temps d'identifier le problème et soyez prêt à l'expliquer clairement. Si vous pensez que le représentant du service à la clientèle devra vous aider pour des questions de fonctionnement, veuillez demeurer à proximité de l'appareil. Les représentants du service à la clientèle se feront un plaisir de vous aider. Pour une référence en ligne, visitez notre site Web <http://www.philips.com/welcome>

NETTOYAGE DU BOÎTIER

- Essuyez le panneau avant et autres surfaces extérieures à l'aide d'un chiffon doux légèrement humide.
- N'utilisez jamais de solvant, diluant, benzène ou alcool pour nettoyer l'appareil. Ne pulvérisez pas d'insecticide liquide à proximité de l'appareil. De tels produits chimiques peuvent décolorer la surface de l'appareil.

NETTOYAGE DES DISQUES

- Si un disque est sale, nettoyez-le avec un chiffon de nettoyage. Essuyez le disque du centre vers l'extérieur. Ne l'essuyez pas selon un mouvement circulaire.
- N'utilisez pas de solvants tels que la benzine, les diluants, les décapants du commerce, les détergents, les produits de nettoyage abrasifs ou les aérosols antistatiques destinés aux disques analogiques.

NETTOYAGE DE LA LENTILLE DU LECTEUR

- Si cet appareil ne fonctionne toujours pas correctement une fois que vous avez appliqué les sections appropriées et le "DÉPANNAGE" du présent manuel de l'utilisateur, l'unité de lecture optique laser peut être sale. Se référer votre revendeur ou un centre de service agréé pour une inspection et un nettoyage de la tête de lecture optique laser.

MANIPULATION DES DISQUES

- Manipulez les disques en veillant à ce que les empreintes digitales et la poussière n'adhèrent pas à leurs surfaces.
- Rangez toujours le disque dans son boîtier protecteur lorsque vous ne l'utilisez pas.

Emplacement de l'installation

Pour la sécurité et les performances optimales de cet appareil :

- Installez l'appareil en position horizontale et de façon stable. Ne posez rien directement sur l'appareil. Ne placez pas l'appareil directement sur le téléviseur.
- Protégez-le de la lumière directe du soleil et tenez-le éloigné des sources de chaleur intense. Évitez les lieux poussiéreux ou humides. Évitez les lieux dont la ventilation est insuffisante pour une bonne dissipation thermique. N'obstruez pas les trous de ventilation sur les côtés de l'appareil. Évitez les lieux soumis à de fortes vibrations ou à des champs magnétiques intenses.

Avertissement relatif à la condensation

L'humidité peut se condenser à l'intérieur de l'appareil s'il est transporté d'un lieu chaud dans un lieu froid, après le chauffage d'une pièce froide ou en présence d'une forte humidité. N'utilisez pas cet appareil pendant au moins 2 heures jusqu'à ce que son intérieur soit sec.

Contrôle du signal IR

Si la télécommande ne fonctionne pas correctement, vous pouvez vérifier qu'elle envoie un signal infrarouge avec une radio AM ou une caméra numérique (y compris une caméra intégrée dans un téléphone cellulaire). Ceci facilitera la détermination de la cause de la panne.

• Avec une radio AM :

Réglez la radio AM sur une station qui n'émet pas. Appuyez sur une touche de la télécommande orientée vers la radio. Le son se brouille quand vous appuyez sur une touche si la radio reçoit le signal. Ceci signifie que la télécommande fonctionne.

• Avec une caméra numérique (y compris une caméra intégrée dans un téléphone cellulaire) :

Dirigez une caméra numérique vers la télécommande, maintenez une touche de la télécommande enfoncée. Si une lumière infrarouge apparaît dans la caméra numérique, la télécommande fonctionne.



Fabriqué sous licence de Dolby Laboratories. Le terme « Dolby » et le sigle double D sont des marques commerciales de Dolby Laboratories.



HDMI, le logo HDMI et High-Definition Multimedia Interface (Interface Multimédia à Haute Définition) sont des marques commerciales ou des marques commerciales enregistrées de HDMI Licensing LLC.

Enregistrement Dolby Digital

"L'enregistrement Dolby® Digital permet aux consommateurs d'enregistrer un vidéo de haute qualité avec son stéréo sur les disques DVD enregistrables. La technologie, utilisée à la place de l'enregistrement PCM, économise également l'espace enregistrable sur le disque, ce qui permet une résolution vidéo supérieure ou une durée d'enregistrement plus importante sur chaque DVD. Les DVD enregistrés au format Dolby Digital peuvent se lire sur tous les lecteurs DVD vidéo."

Remarque : Ceci est vrai si les lecteurs sont compatibles avec les disques DVD enregistrables actuels.

Introduction

Connexions

Configuration de base

Enregistrement

Lecture

Édition

Réglage des fonctions

Autres

SOMMAIRE

Introduction

PRÉCAUTIONS	2
CARACTÉRISTIQUES	8
Symboles utilisés dans ce manuel de l'utilisateur.	8
PRÉSENTATION DES FONCTIONNALITÉS	9
Face avant	9
Face arrière	9
Télécommande	10
Affichage de la face avant	12

Connexions

CONNEXION À UN TUNER EXTERNE	13
RÉGLAGES DE L'ENTRÉE VIDÉO	14
CONNEXION À UN TÉLÉVISEUR	15
CONNEXION À UN TÉLÉVISEUR AVEC UN PORT COMPATIBLE HDMI	16
CONNEXION À UN SYSTÈME AUDIO	18

Configuration de base

GUIDE DES AFFICHAGES ET DES MENUS À L'ÉCRAN	19
Menu / affichage à l'écran	19
Menu principal	21
RÉGLAGES INITIAUX	22
RÉGLAGE DE L'HORLOGE	23
Réglage de l'horloge	23

Enregistrement

INFORMATIONS SUR L'ENREGISTREMENT DE DVD	24
AVANT L'ENREGISTREMENT	25
Rendre un enregistrement compatible	25
Réglage des chapitres automatiques	25
ENREGISTREMENT DE BASE ET ENREGISTREMENT EXPRESS	26
ENREGISTREMENT PROGRAMMÉ	28
Conseils pour l'enregistrement programmé	31
ÉCRASEMENT D'UN TITRE INUTILE	32
Écrasement à partir du début du titre	32
Écrasement au milieu du titre	32
Conseils pour l'écrasement	33
ENREGISTREMENT D'UN APPAREIL EXTERNE	34
Connexion à un appareil externe	34
Enregistrement d'un appareil externe	35
REPIQUAGE DV	36
Guide de la DV et de l'affichage à l'écran	36
Repiquage DVC vers DVD	37
PRÉPARATION D'UN DISQUE À PROTÉGER	39
LECTURE DES DISQUES SUR D'AUTRES LECTEURS DE DVD	40
Finalisation d'un disque	40
Finalisation auto	41



SOMMAIRE

Lecture

INFORMATIONS SUR LA LECTURE	42
LECTURE SIMPLE	44
Lecture directe	44
Lecture à partir de la liste des titres	45
Lecture d'un CD audio et CD-RW/-R avec des fichiers MP3/Windows Media™ Audio/JPEG	47
Lecture d'un DivX®	48
Utilisation du menu titre / disque	50
Pause	50
LECTURE SPÉCIALE	51
Reprise de la lecture	51
Lecture rapide en avant / en arrière	51
Saut des publicités télévisuelles pendant la lecture	51
Lecture rapide	52
Lecture pas à pas	52
Lecture en avant / en arrière lente	52
Zoom	53
Réglage des marqueurs	53
RECHERCHE	54
Recherche de titre / de chapitre	54
Recherche de piste	54
Recherche chronologique	55
RÉPÉTITION / ALÉATOIRE / LECTURE PROGRAMMÉE / DIAPORAMA	56
Répétition de lecture	56
Lecture aléatoire	56
Lecture programmée	57
Diaporama	57
SÉLECTION DES FORMATS AUDIO ET VIDÉO	58
Commutation des sous-titres	58
Commutation de la piste audio	58
Commutation du système d'ambiance virtuelle	59
Commutation des angles de caméra	59
Réduction du bruit des blocs	59

Édition

INFORMATIONS SUR L'ÉDITION DES DISQUES	60
Guide de la liste des titres	60
Édition des disques	60
ÉDITION DES DISQUES	61
Suppression des titres	61
Nommage des titres	62
Définition des marqueurs de chapitre	63
Effacement des marqueurs de chapitre	64
Masquage des chapitres	66
Définition des images pour les miniatures	67
Division d'un titre	68
Nommage d'un disque	69
Définition ou suppression de la protection du disque	70
Effacement d'un disque	71
Rendre les éditions compatibles	72

Réglage des fonctions

LISTE DES RÉGLAGES	73
RÉGLAGES	75
Lecture	75
Affichage	79
Vidéo	81
DivX®	83
HDMI	84
RAZ	86

Autres

DÉPANNAGE	87
Questions fréquentes	91
CODE DE LANGUE	92
GLOSSAIRE	93
CARACTÉRISTIQUES TECHNIQUES	94
GARANTIE LIMITÉE	95

Introduction

Connexions

Configuration de base

Enregistrement

Lecture

Édition

Réglage des fonctions

Autres



CARACTÉRISTIQUES

Cet appareil lit les DVD et les CD, il offre également des fonctionnalités d'enregistrement et d'édition des DVD. Cet appareil offre les fonctionnalités suivantes.

Enregistrement

Cet appareil est compatible avec les DVD+RW/DVD-RW, réinscriptibles plusieurs fois et les DVD+R/DVD-R, qui ne s'enregistrent qu'une seule fois. Vous pouvez choisir le type qui vous convient. Même si vous choisissez DVD-RW/-R, ces disques seront automatiquement enregistrés en mode DVD+VR.

Enregistrement de jusqu'à 12 programmes :

Vous pouvez programmer l'appareil pour enregistrer jusqu'à 12 programmes sur une durée d'un mois. Les enregistrements programmés quotidiens ou hebdomadaires sont également possibles.

Enregistrement express (OTR) :

Vous pouvez facilement régler une heure d'enregistrement selon vos préférences. Chaque pression sur [RECORD] ou [REC ●] pendant l'enregistrement augmente la durée d'enregistrement de 30 minutes jusqu'à 6 heures. L'enregistrement s'arrête automatiquement lorsque la durée d'enregistrement que vous avez réglée est atteinte ou si le disque est plein.

Repiquage DV :

Cette fonction facilite le repiquage du contenu d'un DVC (caméscope vidéo numérique) sur un DVD.

Définition automatique des marques de chapitre :

Des marques de chapitre seront placées dans les enregistrements selon votre réglage avant de tenter un enregistrement.

Construction automatique de la liste des titres :

L'appareil crée automatiquement la liste des titres avec index.

Enregistrement stéréo du canal gauche :

Cet appareil peut enregistrer automatiquement le son du canal monaural gauche sur les canaux gauches et droits (entrée E2 seulement).

Lecture

Son d'ambiance cinéma à domicile :

Lors de la connexion de l'appareil à un amplificateur ou à un décodeur compatible Dolby Digital, vous pouvez profiter d'un son d'ambiance de cinéma des disques prévus pour.

Recherche rapide de ce que vous voulez regarder :

Vous pouvez facilement trouver la partie que vous voulez regarder avec la fonction de recherche. Recherchez le point de votre choix sur un disque par le titre, le chapitre ou le temps.

Système d'ambiance virtuel :

Vous pouvez profiter de l'espace stéréophonique de votre système stéréo existant à 2 canaux.

Lecture de fichiers MP3/Windows Media™ Audio/JPEG/DivX® :

Vous pouvez profiter des fichiers MP3/Windows Media™ Audio/JPEG/DivX® enregistrés sur un CD-RW/-R. Les fichiers DivX® peuvent également être enregistrés sur DVD+RW/+R ou DVD-RW/-R.

Édition

Suppression des titres :

Vous pouvez supprimer les titres dont vous n'avez plus besoin.

Nommage des titres :

Vous pouvez affecter les noms de votre choix aux titres.

Définition/effacement des marques des chapitres :

Vous pouvez définir/effacer les marqueurs des chapitres sur les titres.

Masquage des chapitres :

Vous pouvez masquer certains chapitres afin d'éviter que d'autres personnes puissent les lire.

Définition des images pour des miniatures :

Vous pouvez modifier les images des miniatures.

Division des titres :

Vous pouvez diviser un titre en 2 ou plus.

Nommage d'un disque :

Vous pouvez mettre le nom de disque de votre choix.

Compatibilité

Lecture des disques sur un lecteur de DVD standard :

Les disques enregistrés peuvent être lus sur les lecteurs de DVD standards, y compris les lecteurs de DVD des ordinateurs compatibles avec la lecture des DVD vidéo. Bien qu'un DVD+R soit lisible sur d'autres appareils sans finalisation dans la plupart des cas, il est conseillé de le finaliser afin de stabiliser les performances. Vous devez finaliser un disque DVD-RW/-R enregistré pour le lire sur les autres lecteurs DVD.

Autres

Système de balayage progressif

À la différence du balayage entrelacé conventionnel, le système de balayage progressif diminue le scintillement et offre des images de résolution supérieure à celle des signaux de télévision traditionnels.

HDMI (High-Definition Multimedia Interface, Interface Multimédia à Haute Définition)

Vous pouvez profiter d'une sortie audio/vidéo plus nette en connectant cet appareil à un dispositif d'affichage comprenant un port compatible HDMI.

Sortie de transit

Lorsqu'un appareil externe, tel qu'un récepteur câble/satellite, est connecté aux prises E1 (Arrière) de cet appareil, le signal de l'appareil externe peut être émis même si l'appareil est hors tension.













Symboles utilisés dans ce manuel de l'utilisateur

Afin d'indiquer à quel type de disque chaque fonction se rapporte, nous mettons les symboles suivants au début de chaque élément à utiliser.

* Les DVD-RW/-R enregistrés au mode VR ou dans un format d'enregistrement non compatible ne sont pas lisibles.

* Un DVD-RW enregistré dans un mode autre que +VR n'est pas enregistrable sur cet appareil sauf si vous effacez tout son contenu (voir page 71).

* Un DVD-R enregistré dans un mode autre que +VR n'est pas enregistrable sur cet appareil.

Symbole	Description
Pour l'enregistrement, la lecture et l'édition	
	La description se réfère au DVD+RW
	La description se réfère au DVD+R
	La description se réfère au DVD-RW
	La description se réfère au DVD-R
Pour la lecture seulement	
	La description se réfère au DVD+R DL
	La description se réfère au DVD vidéo
	La description se réfère au CD audio
	La description se réfère au CD vidéo avec fonction PBC
	La description se réfère au CD vidéo sans fonction PBC
	La description se réfère à un CD-RW/-R contenant des fichiers MP3
	La description se réfère à un CD-RW/-R contenant des fichiers Windows Media™ Audio
	La description se réfère à un CD-RW/-R contenant des fichiers JPEG
	La description se réfère aux DVD+RW/+R, DVD-RW/-R et CD-RW/-R avec des fichiers DivX®

Si vous ne trouvez aucun des symboles listés ci-dessus sous l'en-tête de la fonction, l'opération est applicable à tous les supports.

PRÉSENTATION DES FONCTIONNALITÉS

Face avant

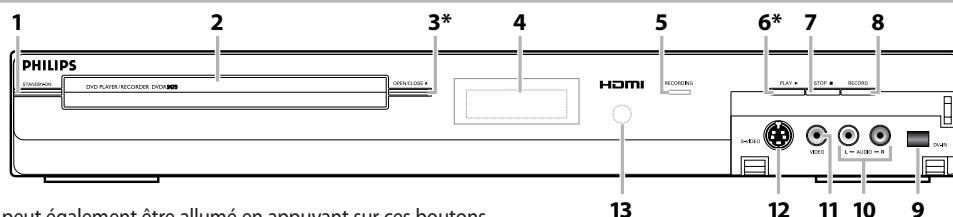

(*) L'appareil peut également être allumé en appuyant sur ces boutons.

1. Touche STANDBY-ON

Appuyez sur cette touche pour allumer ou éteindre l'appareil. Si des programmations en différé ont été réglées, appuyez sur cette touche pour mettre l'appareil en mode veille programmée.

2. Tiroir du disque

Placez un disque en ouvrant le tiroir du disque.

3. Touche OPEN/CLOSE ▲*

Appuyez sur cette touche pour ouvrir ou fermer le tiroir du disque.

4. Affichage

Consultez "Affichage de la face avant" en page 12.

5. Témoin RECORDING

Il s'allume lorsqu'un enregistrement est en cours.

6. Touche PLAY ►*

Appuyez sur cette touche pour démarrer ou reprendre la lecture.

7. Touche STOP ■

Appuyez sur cette touche pour arrêter la lecture ou l'enregistrement.

8. Touche RECORD

Appuyez une fois sur cette touche pour commencer un enregistrement. Appuyez plusieurs fois pour démarrer un enregistrement express.

9. Prise DV-IN (E3)

Elle sert à brancher la sortie DV d'un appareil externe avec un câble DV.

10. Prises d'entrée AUDIO (E2)

Elles servent à connecter un appareil externe avec un câble audio RCA.

11. Prise d'entrée VIDEO (E2)

Elles servent à connecter un appareil externe avec un câble vidéo RCA.

12. Prise d'entrée S-VIDEO (E2)

Elle sert à connecter la sortie S-vidéo d'un appareil externe avec un câble S-vidéo.

13. Fenêtre du capteur infrarouge

Elle reçoit les signaux de votre télécommande afin que vous puissiez commander l'appareil à distance.

Face arrière

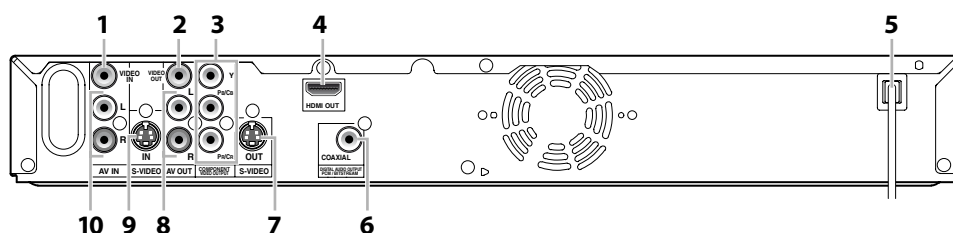

1. Prise VIDEO IN (E1)

Elle sert à connecter un appareil externe avec un câble vidéo RCA.

2. Prise VIDEO OUT

Elle sert à connecter un moniteur de télévision, un récepteur AV ou un autre appareil avec un câble vidéo RCA.

3. Prises COMPONENT VIDEO OUTPUT

Elles servent à connecter un moniteur de télévision sur les entrées composantes vidéo avec un câble de composantes vidéo.

4. Prise HDMI OUT

Utilisez un câble HDMI pour la connexion à moniteur avec un port compatible HDMI.

5. Cordon secteur

Connectez cette prise à une prise secteur C.A. standard pour alimenter cet appareil.

6. Prise COAXIAL DIGITAL AUDIO OUTPUT

Elle sert à connecter un récepteur AV, un décodeur Dolby Digital ou un autre appareil muni d'une prise coaxiale d'entrée audio numérique avec un câble coaxial audio numérique.

7. Prise S-VIDEO OUT

Elle sert à connecter l'entrée S-vidéo d'un moniteur TV, d'un récepteur AV ou d'un autre appareil avec un câble S-vidéo.

8. Prises AV OUT

Elles servent à connecter un moniteur de télévision, un récepteur AV ou un autre appareil avec un câble audio RCA.

9. Prise S-VIDEO IN (E1)

Elle sert à connecter la sortie de S-vidéo d'un appareil externe avec un câble S-vidéo.

10. Prises AV IN (E1)

Elles servent à connecter un appareil externe avec un câble audio RCA.

Remarques

- Ne touchez pas les broches intérieures des prises de la face arrière. Une décharge électrostatique peut endommager définitivement l'appareil.

PRÉSENTATION DES FONCTIONNALITÉS

Télécommande

Installation des piles de la télécommande

Installez des piles (AAA x 2) en respectant les polarités indiquées dans le compartiment des piles de la télécommande.

1 Ouvrez le couvercle.

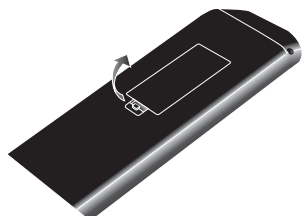

2 Insérez les piles.



Veillez à faire correspondre les + et - sur les piles et les repères du compartiment des piles.

3 Fermez le couvercle.

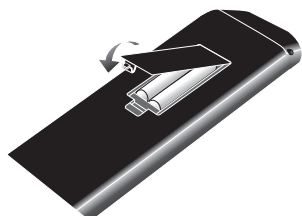

Remarques

Une mauvaise utilisation des piles peut créer des risques tels qu'une fuite et un éclatement. Respectez les consignes suivantes :

- Ne mélangez pas des piles neuves et usagées.
- N'utilisez pas différents types de piles ensemble. Bien qu'ils puissent sembler identiques, les tensions des différentes piles peuvent ne pas être égales.
- Assurez-vous que les extrémités + et - de chaque pile correspondent aux indications du compartiment des piles.
- Retirez les piles du compartiment des piles en cas d'inutilisation dépassant un mois.
- Pour jeter les piles usagées, respectez les réglementations gouvernementales ou les règles des directives publiques relatives à l'environnement qui s'appliquent dans votre pays ou région.
- Ne rechargez pas les piles, ne les brûlez pas, ne les démontez pas, ne les exposez pas à un court-circuit ou à la chaleur.

Utilisation d'une télécommande





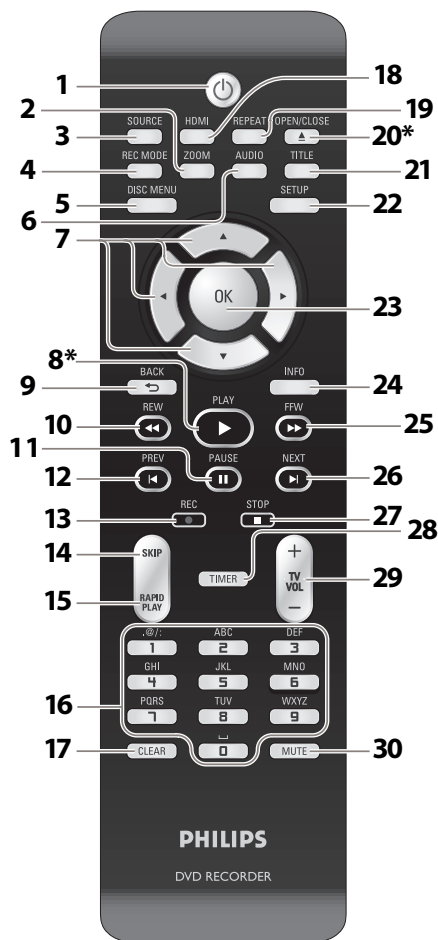
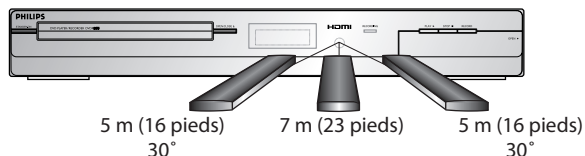











Gardez les notions suivantes à l'esprit lors de l'utilisation de la télécommande :

- Veillez à ce qu'il n'y ait aucun obstacle entre la télécommande et la fenêtre du capteur infrarouge de l'appareil.
- Le fonctionnement de la télécommande peut devenir aléatoire si la fenêtre du capteur infrarouge de l'appareil reçoit une forte lumière solaire ou un éclairage fluorescent.
- La télécommande de différents appareils peut créer des interférences réciproques. Évitez d'utiliser la télécommande pour d'autres appareils proches de celui-ci.
- Remplacez les piles quand vous remarquez une diminution de la portée de la télécommande.
- Les portées opérationnelles maximales mesurées à partir de l'appareil sont les suivantes.
 - **Visée directe** : environ 7 m (23 pieds)
 - **De chaque côté de l'axe** : environ 5 m (16 pieds) à 30°
 - **Au-dessus** : environ 5 m (16 pieds) à 15°
 - **En-dessous** : environ 3 m (10 pieds) à 30°



PRÉSENTATION DES FONCTIONNALITÉS

(*) L'appareil peut également être allumé en appuyant sur ces touches.

- 1. Touche STANDBY-ON** 
Appuyez sur cette touche pour allumer ou éteindre l'appareil. Si des programmations en différé ont été réglées, appuyez sur cette touche pour mettre l'appareil en mode veille programmée.
- 2. Touche ZOOM**
Pendant la lecture, appuyez sur cette touche pour agrandir l'image sur l'écran du téléviseur.
- 3. Touche SOURCE**
Appuyez sur cette touche pour sélectionner l'entrée appropriée.
- 4. Touche REC MODE**
Appuyez sur cette touche pour changer de mode d'enregistrement.
- 5. Touche DISC MENU**
Appuyez sur cette touche pour afficher le menu du disque.
- 6. Touche AUDIO**
 - Appuyez sur cette touche pour afficher le menu audio pendant la lecture.
- 7. Touches de Curseur**  /  /  / 
Appuyez sur cette touche pour sélectionner des éléments ou des réglages.
- 8. Touche PLAY** *
Appuyez sur cette touche pour démarrer ou reprendre la lecture.
- 9. Touche BACK** 
Appuyez sur cette touche pour revenir à l'écran de menu précédemment affiché.
- 10. Touche REW** 
 - Pendant la lecture, appuyez sur cette touche pour lire rapidement en arrière.
 - Lorsque la lecture est suspendue, appuyez sur cette touche pour lire lentement en arrière.
- 11. Touche PAUSE** 
Appuyez sur cette touche pour suspendre la lecture ou l'enregistrement.
- 12. Touche PREV** 
 - Pendant la lecture, appuyez sur cette touche pour revenir au début du chapitre, de la piste ou du fichier en cours.
 - Lorsque la lecture est suspendue, appuyez plusieurs fois sur cette touche pour lire en arrière pas à pas.
- 13. Touche REC** 
 - Appuyez une fois sur cette touche pour commencer un enregistrement.
 - Appuyez plusieurs fois pour démarrer l'enregistrement express programmé.
- 14. Touche SKIP**
Pendant la lecture, appuyez sur cette touche pour sauter 30 secondes.
- 15. Touche RAPID PLAY**
Pendant la lecture, appuyez sur cette touche pour lire en mode légèrement plus rapide/plus lent en conservant la qualité audio.
- 16. Touches de Numéros/Caractères**
 - Appuyez sur pour sélectionner un titre/chapitre/piste/fichier sur l'affichage.
 - Appuyez sur cette touche pour saisir les valeurs des réglages le menu principal.
 - Appuyez sur cette touche pour saisir des noms de titre.
- 17. Touche CLEAR**
Appuyez sur cette touche pour effacer le mot de passe déjà saisi, pour annuler la programmation du CD ou pour effacer le numéro de marqueur de sélection, etc.
- 18. Touche HDMI**
Appuyez sur cette touche pour définir le mode de sortie du signal vidéo du connecteur HDMI.
- 19. Touche REPEAT**
Appuyez sur cette touche pour afficher le menu de répétition.
- 20. Touche OPEN/CLOSE** *
Appuyez sur cette touche pour ouvrir ou fermer le tiroir du disque.
- 21. Touche TITLE**
Appuyez sur cette touche pour afficher la liste des titres.
- 22. Touche SETUP**
 - Appuyez sur cette touche pour afficher le menu principal.
 - Pendant la lecture d'un DVD, enfoncez et maintenez cette touche pendant plus de 3 secondes pour passer du mode de balayage progressif au mode entrelacé.
- 23. Touche OK**
Appuyez sur cette touche pour confirmer ou sélectionner des éléments de menu.
- 24. Touche INFO**
Appuyez sur cette touche pour afficher ou supprimer le menu à l'écran.
- 25. Touche FFW** 
 - Pendant la lecture, appuyez sur cette touche pour lire en avant rapidement.
 - Lorsque la lecture est suspendue, appuyez sur cette touche pour lire en avant lentement.
- 26. Touche NEXT** 
 - Pendant la lecture, appuyez sur cette touche pour passer au chapitre, piste ou fichier suivant.
 - Lorsque la lecture est suspendue, appuyez plusieurs fois sur cette touche pour lire en avant pas à pas.
- 27. Touche STOP** 
 - Appuyez sur cette touche pour arrêter la lecture ou l'enregistrement.
 - Appuyez sur cette touche pour quitter la liste des titres.
- 28. Touche TIMER**
Appuyez sur cette touche pour afficher la liste des programmations différées.
- 29. Touche TV VOL**  / 
Limité aux produits TV de marque Philips, vous pouvez ajuster le volume de la télévision avec ces boutons.
- 30. Touche MUTE**
Limité aux produits TV de marque Philips, vous pouvez couper le volume de la télévision avec ces boutons.

Introduction

Connexions

Configuration de base

Enregistrement

Lecture

Édition

Réglage des fonctions

Autres

PRÉSENTATION DES FONCTIONNALITÉS

Affichage de la face avant

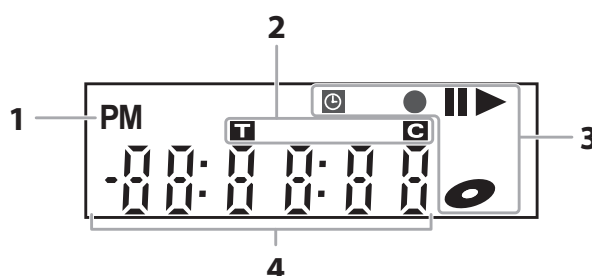

1. PM

: Apparaît l'après-midi avec l'affichage de l'horloge.

2. Titre/piste/fichier et marqueur de chapitre

T : Apparaît pour indiquer un numéro de titre/piste/fichier.

G : Apparaît pour indiquer un numéro de chapitre.

3. État actuel de l'appareil

|| : Apparaît quand la lecture est suspendue.

▶ : Apparaît lors de la lecture d'un disque.

⏸ : Apparaît quand la programmation différée ou l'OTR ont été réglés et sont en cours.

: Clignote quand tous les enregistrements programmés sont terminés.

● : Apparaît pendant le processus d'enregistrement.

: Clignote pendant une pause d'enregistrement.

Ⓚ : Apparaît lorsqu'un disque est dans cet appareil.

4. Affiche les indications suivantes

suivantes

- Durée de lecture écoulée
- Numéro de titre/chapitre/piste/fichier courant
- Durée d'enregistrement/durée restante
- Horloge
- Position d'entrée externe choisie
- Durée restante pour l'enregistrement express
- Mode SORTIE HDMI sélectionné

Messages de l'affichage



Apparaît quand le tiroir du disque s'ouvre.



Apparaît quand le mode de la sortie HDMI (480p) est sélectionné.



Apparaît quand le tiroir du disque se ferme.



Apparaît quand le mode de la sortie HDMI (720p) est sélectionné.



Apparaît lors du chargement d'un disque sur son tiroir.



Apparaît quand le mode de la sortie HDMI (1080i) est sélectionné.



Apparaît lorsque les données sont écrites sur un disque.



Apparaît quand le mode de la sortie HDMI (1080p) est sélectionné.



Apparaît quand la fonction PBC est activée. (Lecture CD vidéo seulement. Consultez la page 43.)

CONNEXION À UN TUNER EXTERNE

Cette section décrit la connexion de cet appareil à un tuner externe tel qu'un récepteur câble/satellite.

- Tous les appareils doivent être éteints pour modifier les connexions.
- Consultez le mode d'emploi joint aux appareils externes pour plus d'informations.

1 Débranchez les cordons secteur des appareils de la prise secteur.

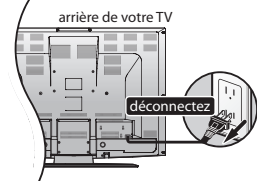

2 Effectuez la connexion comme illustré ci-dessous. p.ex.)

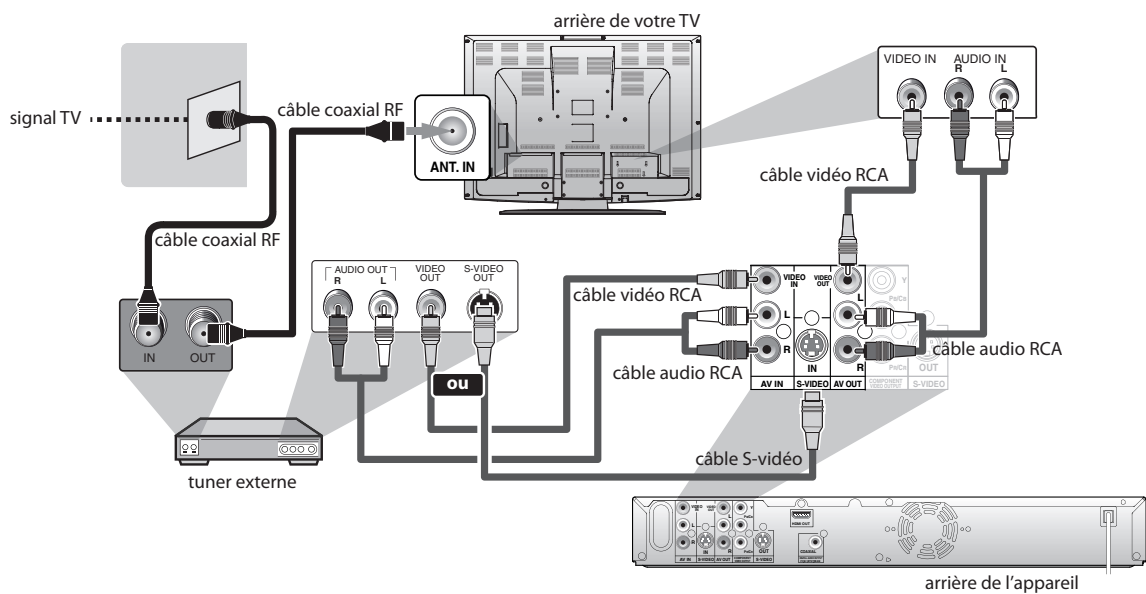

Les câbles fournis utilisés dans cette connexion sont les suivants :

- 1 câble audio RCA (L/R)
- 1 câble vidéo RCA

Achetez les autres câbles nécessaires dans un magasin local.

Remarques

- Les câbles requis et les méthodes de connexion diffèrent en fonction du tuner externe. Pour plus d'informations, contactez le fournisseur de votre tuner externe.
- Au lieu d'utiliser la prise de sortie vidéo de cet appareil, vous pouvez également utiliser la prise de sortie S-vidéo, la prise de sortie vidéo composite, ou la prise de sortie HDMI (aucune prise de sortie de connexion audio requise) pour la connecter à votre téléviseur.

Avec cette configuration :

- Vous pouvez enregistrer une chaîne en clair en la sélectionnant sur le tuner externe. Veillez à ce que le tuner externe soit allumé.
- Le signal du tuner externe peut être émis sur la sortie CVBS même si l'appareil est éteint.
- **Vous ne pouvez pas enregistrer une chaîne tout en regardant une autre.**

3 Branchez les cordons secteurs des appareils à la prise secteur.

4 Lorsque vous avez effectué la connexion décrite ci-dessus, veillez à sélectionner le type d'entrée vidéo approprié en suivant les étapes de "RÉGLAGES DE L'ENTRÉE VIDÉO" en page 14.

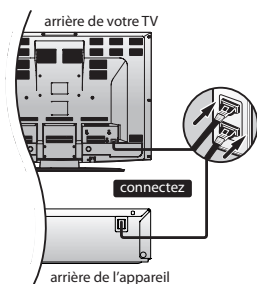

RÉGLAGES DE L'ENTRÉE VIDÉO

Vous devez indiquer à l'appareil la prise d'entrée vidéo que vous utilisez avant d'effectuer un enregistrement.



1 Appuyez sur [SETUP] et utilisez [▲ / ▼] pour sélectionner "Réglage général", puis appuyez sur [OK].
Le menu "Réglage général" apparaît.

2 Utilisez [▲ / ▼] pour sélectionner "Vidéo" puis appuyez sur [OK].
Le sous-menu apparaît.

3 Utilisez [▲ / ▼] pour sélectionner "Entrée vidéo" puis appuyez sur [OK].

4 Utilisez [▲ / ▼] pour sélectionner la position d'entrée externe souhaitée puis appuyez sur [OK].

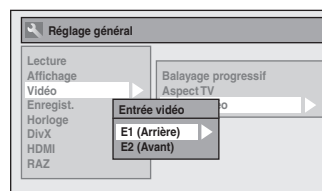

5 Utilisez [▲ / ▼] pour sélectionner le type de prise d'entrée à connecter puis appuyez sur [OK].

Si vous voulez utiliser la prise VIDEO IN, sélectionnez "Entrée vidéo".

Si vous voulez utiliser la prise S-VIDEO IN, sélectionnez "Entrée S-vidéo".

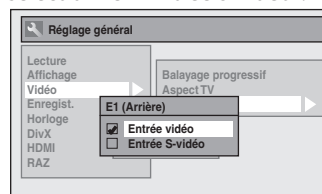

6 Appuyez sur [SETUP] pour quitter.

CONNEXION À UN TÉLÉVISEUR

Effectuez l'une des connexions suivantes, en fonction des possibilités de votre appareil existant.

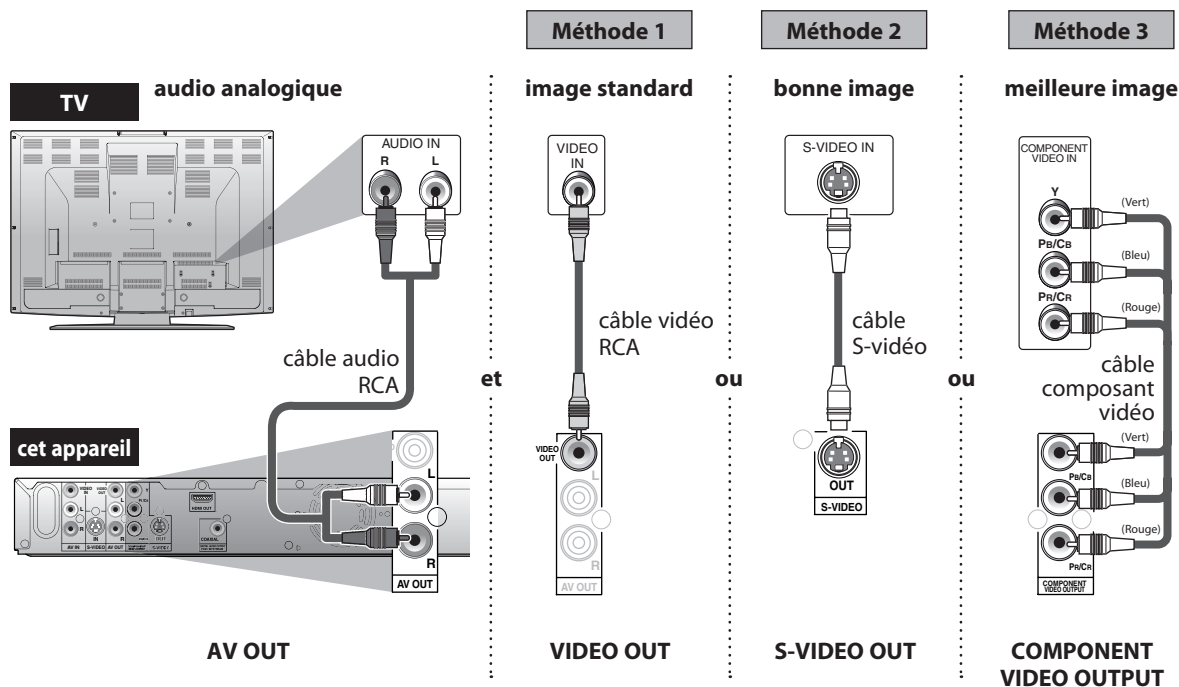

Les câbles fournis utilisés dans cette connexion sont les suivants :

- 1 câble audio RCA (L/R)
- 1 câble vidéo RCA

Achetez les autres câbles nécessaires dans un magasin local.

Lorsque vous avez terminé les connexions

- Commutez le sélecteur d'entrée de votre téléviseur sur une chaîne d'entrée externe appropriée. Appuyez sur une touche de la télécommande d'origine du téléviseur qui sélectionne une chaîne d'entrée externe jusqu'à ce que l'image d'ouverture de l'enregistreur de DVD apparaisse. Consultez le manuel de votre téléviseur pour plus de détails.

Remarques

- Connectez cet appareil directement au téléviseur. Si les câbles audio/vidéo RCA sont connectés à un magnéscope, les images peuvent être déformées à cause du système de protection contre la copie.

Pour régler le mode de balayage progressif, consultez la page 82

- Cet appareil est compatible avec le système de balayage progressif. Cette fonctionnalité vous offre des images de définition plus élevée que le système d'émission traditionnel. Pour utiliser cette fonctionnalité, vous devez régler le "Balayage progressif" sur "EF".

CONNEXION À UN TÉLÉVISEUR AVEC UN PORT COMPATIBLE HDMI

Une connexion simple à 1 câble avec un appareil ayant un connecteur HDMI (Interface Multimédia à Haute Définition) permet le transfert numérique des images numériques des DVD vidéo et d'autres appareils.

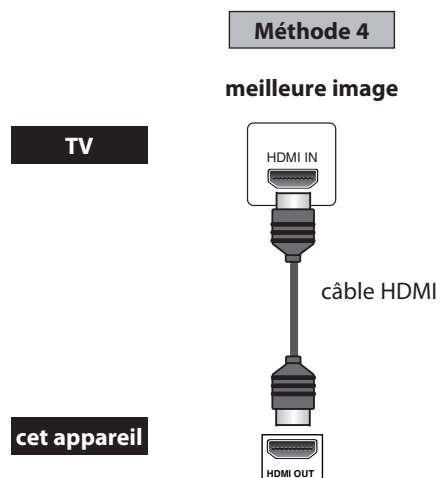

Lors de la connexion avec un câble HDMI, le signal audio est envoyé simultanément comme signal audio numérique, vous n'avez donc pas besoin de la connexion audio analogique décrite page 15.

Câbles non inclus.

Achetez les câbles nécessaires dans votre magasin local.

Mode HDMI et signaux de sortie réels

Appuyez sur **[HDMI]** pour sélectionner le mode de sortie HDMI. Le mode de sortie change comme suit à chaque pression sur **[HDMI]**.

Affichage de la face avant	Signal de sortie vidéo
480P	Progressif 480
Appuyez sur [HDMI] ↓	
720P	Progressif 720
Appuyez sur [HDMI] ↓	
1080i	1080 entrelacé
Appuyez sur [HDMI] ↓	
1080P	Progressif 1080
Appuyez sur [HDMI]	

- Le mode HDMI qui n'est pas reconnu par l'appareil de visualisation sera ignoré.

CONNEXION À UN TÉLÉVISEUR AVEC UN PORT COMPATIBLE HDMI

Modes de sortie réels par média

Format d'enregistrement audio du disque		Réglage Dolby Digital de cet appareil	Sortie réelle
DVD vidéo	Dolby Digital	PCM	PCM 2 canaux
		Flux	Dolby Digital
	LPCM	PCM	PCM 2 canaux
		Flux	
DivX®	Dolby Digital	PCM	PCM 2 canaux
		Flux	Dolby Digital
	MP3 / MP2	PCM	PCM 2 canaux
		Flux	

Pour les CD audio, CD vidéo, et les fichiers MP3/Windows Media™ Audio, la sortie se fait en PCM 2 canaux, quel que soit le réglage "Dolby Digital".

*1 Si l'appareil connecté n'est pas compatible avec le HDMI BITSTREAM, l'audio sera envoyé en PCM même si vous sélectionnez "Flux" dans le réglage "Dolby Digital". Consultez les pages 84-85 sur le réglage "HDMI".

Système de protection des droits d'auteur

Pour lire les images vidéo numérique d'un DVD via une connexion HDMI, il est nécessaire que le lecteur et l'appareil de visualisation (ou un amplificateur AV) prenne en charge un système de protection des droits d'auteur appelé HDCP (système de protection du contenu numérique haut débit). Le HDCP est une technologie de protection de la copie qui comporte un chiffrement des données et l'authentification de l'appareil AV connecté. Cet appareil prend en charge le HDCP. Lisez les consignes d'utilisation de votre appareil de visualisation (ou amplificateur AV) pour plus d'informations.

*HDMI : Interface Multimédia à Haute Définition

Remarques

- Lors de l'utilisation d'un appareil de visualisation non compatible HDCP, l'image n'est pas affichée correctement.
- Parmi les appareils qui prennent en charge le HDMI, certains peuvent commander d'autres appareils via le connecteur HDMI ; cependant, cet appareil ne peut pas être commandé par un autre appareil via le connecteur HDMI.
- Les signaux audio du connecteur HDMI (y compris la fréquence d'échantillonnage, le nombre de canaux et la longueur de bits) peut-être limité par l'appareil connecté.
- Parmi les moniteurs qui acceptent le HDMI, certains ne prennent pas en charge la sortie audio (par exemple, les projecteurs). Dans les connexions avec ce type d'appareil, les signaux audio sont absents du connecteur de sortie HDMI.
- Si le connecteur HDMI de cet appareil est connecté à un moniteur compatible DVI-D (compatible HDCP) avec un câble convertisseur HDMI-DVI, les signaux sont émis en RVB numérique.

Introduction

Connexions

Configuration de base

Enregistrement

Lecture

Édition

Réglage des fonctions

Autres

CONNEXION À UN SYSTÈME AUDIO

Connexion audio analogique à 2 canaux

Connexion audio numérique

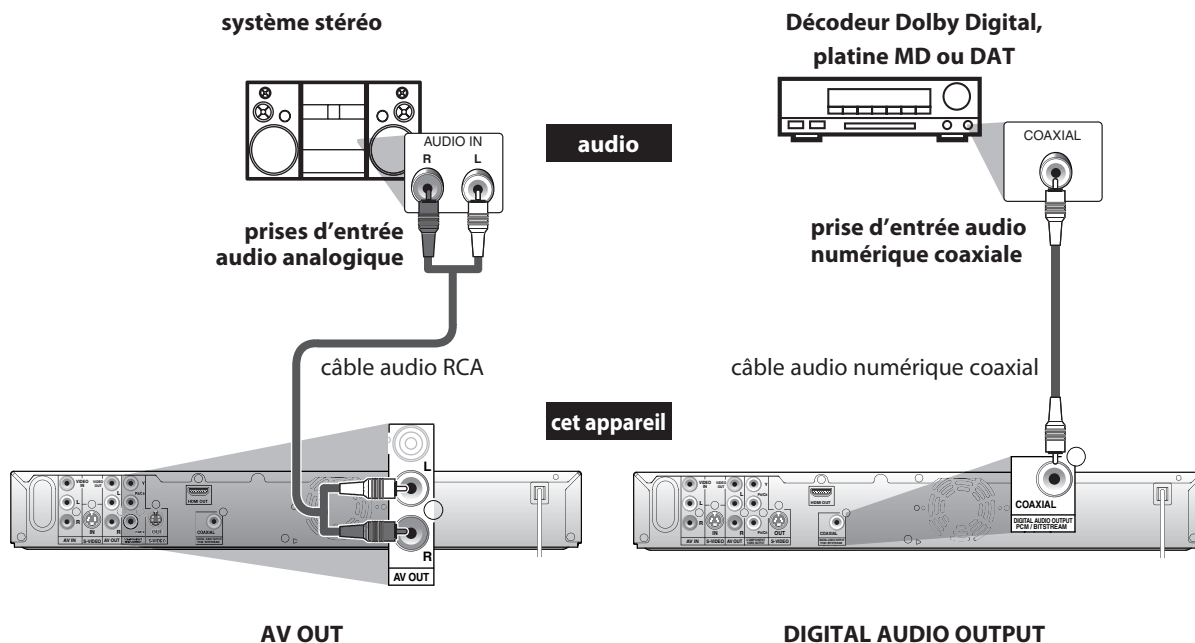

Les câbles fournis utilisés dans cette connexion sont les suivants :

- 1 câble audio RCA (L/R)
- Achetez les autres câbles nécessaires dans un magasin local.

Connexion	Réglage	Réglage > Réglage général > Lecture > Disque audio > Dolby Digital
Si la sortie est un audio encodé en Dolby Digital, branchez un décodeur Dolby Digital.		Flux
Connexion à une platine MD ou DAT.		PCM
Sans appareil externe branché.		PCM

* Pour réaliser ces réglages, consultez la page 77.

Remarques

- La source audio d'un disque au format Dolby Digital d'ambiance à plusieurs canaux ne peut pas être enregistrée en tant que son numérique par une platine MD ou DAT.
- En connectant cet appareil à un décodeur Dolby Digital, vous pouvez profiter du son Dolby Digital haute qualité d'ambiance sur plusieurs canaux tel que celui des cinémas.
- La lecture d'un DVD avec les mauvais réglages peut générer une distorsion de bruit et peut également endommager les haut-parleurs.

GUIDE DES AFFICHAGES ET DES MENUS À L'ÉCRAN

Cet appareil utilise le menu et l'affichage à l'écran suivant pour vous guider facilement dans ses fonctions. L'affichage à l'écran vous donne des informations sur le disque chargé, le disque/fichier lu, ou l'état HDMI, etc. Les menus vous permettent de modifier les divers types de réglage de la lecture, de l'enregistrement ou de l'édition en fonction de vos préférences.

Menu / affichage à l'écran

L'affichage à l'écran change dans l'ordre suivant lorsque vous appuyez sur [INFO].

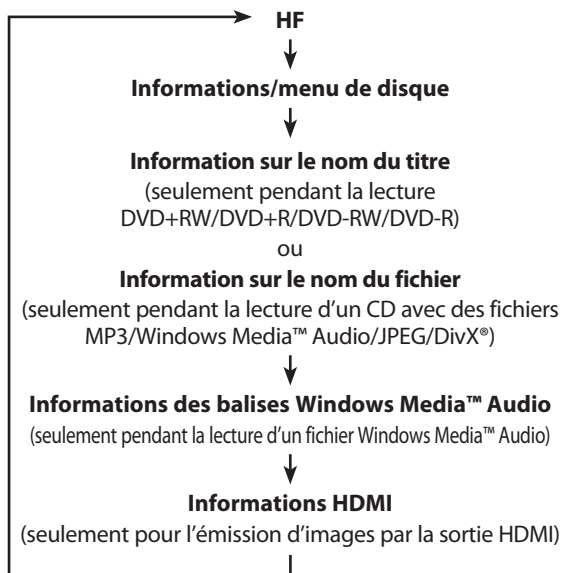

Informations/Menu de disque

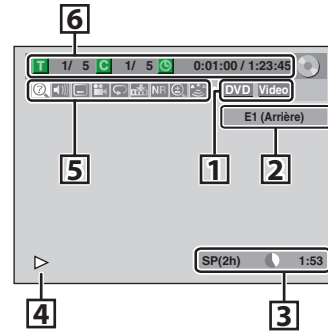

* Cet écran est donné uniquement à titre d'exemple pour explication.

1. Indique un type de disque et un mode de format.
2. Indique la position d'entrée externe choisie.
3. Indique un mode d'enregistrement et la durée d'enregistrement possible restante.
4. Indique l'état actuel du disque.
5. Chaque icône signifie :

- : Recherche
- : Audio
- : Sous-titre
- : Angle
- : Lecture répétée
- : Marque
- : Réduction du bruit
- : Zoom
- : Surround

6. Indique le numéro de titre courant/le nombre total de titres, le numéro de chapitre courant/le nombre total de chapitres, et la durée de lecture du titre courant/la durée totale du titre.

Remarques

- Ceci est un exemple d'écran prévu uniquement pour l'explication. Les éléments affichés dépendent du disque que vous avez inséré.

GUIDE DES AFFICHAGES ET DES MENUS À L'ÉCRAN

Information sur le nom du titre/fichier

Information sur le nom du titre



Information sur le nom du fichier

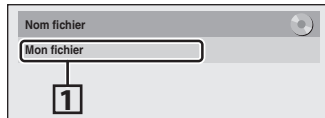

1. Affiche le nom du titre/fichier.

Informations HDMI

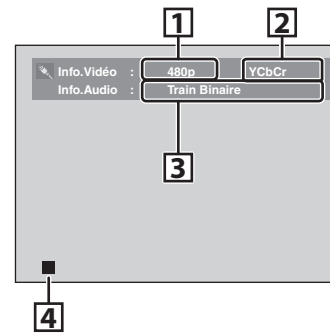

* Cet écran est donné uniquement à titre d'exemple pour explication.

Informations des balises Windows Media™ Audio

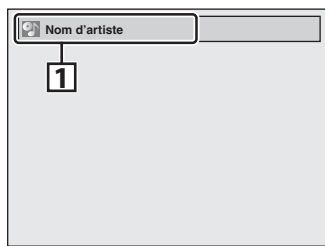

1. Affiche des informations sur l'artiste/le titre (seulement si disponible)

- Le nom de l'artiste est affiché en premier.



- Si vous appuyez encore sur **[INFO]**, le nom du titre est affiché.

1. Indique la résolution de l'image sur la sortie HDMI.
2. Indique le format vidéo HDMI.
3. Indique le format audio HDMI.
4. Indique un état d'opération.

GUIDE DES AFFICHAGES ET DES MENUS À L'ÉCRAN

Menu principal

Appuyez sur **[SETUP]** pour afficher le menu principal. Utilisez alors **[▲ / ▼]** pour sélectionner un menu puis appuyez sur **[OK]** pour l'afficher. Ces menus sont les entrées vers toutes les principales fonctions de l'appareil.

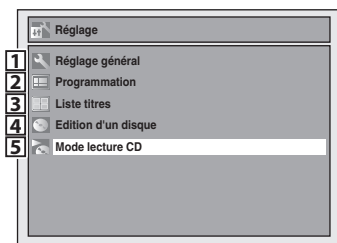

- 1. Réglage général :**
Aller au menu des paramètres généraux.
- 2. Programmation :**
Pour programmer un enregistrement différé.
- 3. Liste titres :**
Pour appeler la liste des titres.
- 4. Edition d'un disque :**
Pour configurer les réglages du disque DVD.
- 5. Mode lecture CD:**
Pour configurer les réglages de lecture du CD.
 - "Mode lecture CD" n'est disponible que lorsqu'un CD audio, un CD vidéo, un CD-RW/-R contenant des fichiers MP3 / Windows Media™ Audio / JPEG est inséré dans l'appareil.

Menu Réglage général

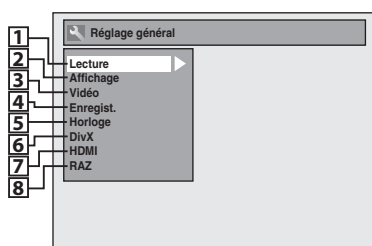

- 1. Lecture :**
Configuration de l'appareil afin de lire les disques selon vos préférences.
- 2. Affichage :**
Configuration de l'écran OSD selon vos préférences.
- 3. Vidéo :**
Configuration des réglages vidéo.
- 4. Enregist. :**
Configuration de l'appareil afin d'enregistrer les disques selon vos préférences.
- 5. Horloge :**
Configuration de l'horloge de l'appareil selon vos préférences.
- 6. DivX :**
Configuration de la lecture DivX®.
- 7. HDMI :**
Configuration des réglages de la connexion HDMI.
- 8. RAZ :**
Réinitialisation des réglages aux valeurs d'usine par défaut.

Edition d'un disque / Mode lecture CD

<Menu Edition d'un disque (DVD+RW)>

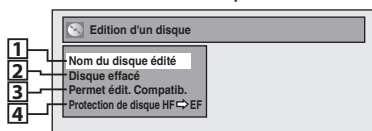

<Menu Edition d'un disque (DVD-RW)>

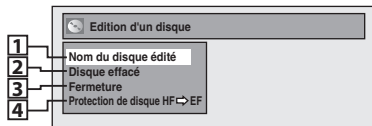

<Menu Edition d'un disque (DVD+R/DVD-R)>

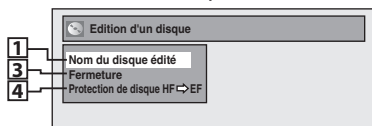

<Menu Mode lecture CD>

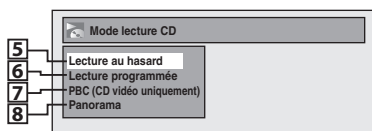

- 1. Nom du disque édité :**
Vous permet de renommer le disque.
- 2. Disque effacé :** (DVD+RW/DVD-RW seulement)
Vous permet d'effacer la totalité du contenu du disque et de le formater.
- 3. Permet éd. Compatib. :** (DVD+RW seulement)
Vous permet de mémoriser l'état de l'édition sur le disque si vous avez ajouté ou supprimé des chapitres, ou caché des chapitres sur cet appareil, et de l'appliquer lors de la lecture sur un autre appareil.
Fermeture : (DVD+R/DVD-RW/-R seulement)
Vous permet de finaliser un disque contenant des titres enregistrés.
- 4. Protection de disque :**
Vous permet de protéger un disque d'une modification ou d'un enregistrement accidentels.
- 5. Lecture au hasard :**
Vous permet d'activer la fonction de lecture aléatoire.
- 6. Lecture programmée :** (CD audio/CD vidéo seulement)
Vous permet d'activer la fonction de lecture programmée.
- 7. PBC (CD vidéo uniquement) :**
Vous permet de sélectionner des images ou des informations dans l'écran du menu en activant la fonction PBC (commande de la lecture).
- 8. Panorama :** (fichiers JPEG seulement)
Vous permet de sélectionner la durée d'affichage du mode panorama.

Introduction

Connexions

Configuration de base

Enregistrement

Lecture

Édition

Réglage des fonctions



Autres

RÉGLAGES INITIAUX

Lors de la première mise sous tension de cet appareil, vous devez exécuter les étapes suivantes.



1 Appuyez sur [STANDBY-ON ].
Allumez le téléviseur. Sélectionnez l'entrée à laquelle l'appareil est connecté.

2 Utilisez [ / ] pour sélectionner la langue de votre choix puis appuyez sur [OK] afin de la valider.

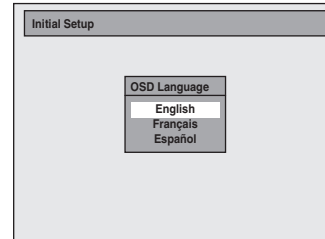

3 Appuyez sur [OK] pour activer "Réglage horloge".

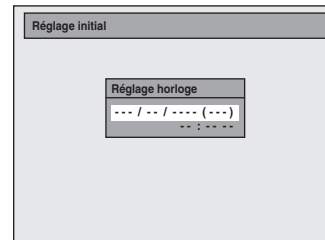

4 Passez à l'étape 5 dans "Réglage de l'horloge" en page 23.

RÉGLAGE DE L'HORLOGE

Régler l'horloge avant d'essayer une programmation en différé.

Réglage de l'horloge



1 Appuyez sur [SETUP] et utilisez [▲ / ▼] pour sélectionner "Réglage général", puis appuyez sur [OK].
Le menu "Réglage général" apparaît.

2 Utilisez [▲ / ▼] pour sélectionner "Horloge" puis appuyez sur [OK].

3 Utilisez [▲ / ▼] pour sélectionner le calendrier ou l'heure puis appuyez sur [OK].

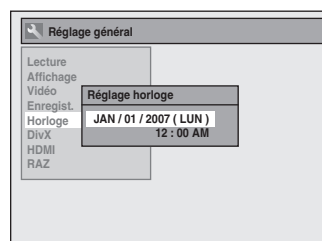

4 Utilisez [◀ / ▶] pour sélectionner un élément à régler, utilisez [▲ / ▼] pour sélectionner les contenus de votre choix puis appuyez sur [OK].

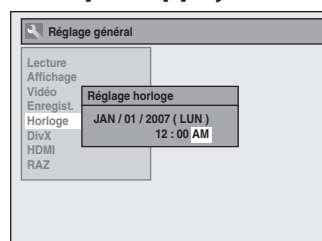

Votre réglage sera activé.

L'horloge démarre son décompte lorsque vous appuyez sur [OK].

5 Appuyez sur [SETUP] pour quitter.

Remarques

- Votre réglage d'horloge sera perdu en cas de panne de courant ou si cet appareil est débranché pendant plus de 30 secondes.
- Pour régler le jour, l'année, l'heure et les minutes, vous pouvez également utiliser [les touches numérotées].
- Vous pouvez régler le calendrier intégré de 2007 à 2056.

Introduction

Connexions

Configuration de base

Enregistrement

Lecture

Édition

Réglage des fonctions

Autres

INFORMATIONS SUR L'ENREGISTREMENT DE DVD







Lisez les informations suivantes avant d'effectuer un enregistrement.

Disque enregistrable

Cet appareil peut enregistrer sur DVD+RW, DVD+R, DVD-RW et DVD-R.

Les DVD+R/DVD-R ne peuvent être enregistrés qu'une seule fois. Les DVD+RW/DVD-RW peuvent être enregistrés et effacés de nombreuses fois.

Un DVD-RW/-R sera enregistré automatiquement en mode DVD+VR dans cet appareil.

Logo	Caractéristiques
 DVD+ReWritable	Disque à couche unique, une face, 8 cm/12 cm Durée d'enregistrement max. environ (mode SLP) : 360 minutes (4,7 Go) (pour 12 cm) 108 minutes (1,4 Go) (pour 8 cm)
 DVD+R	
 DVD-RW	
 DVD-R	
 DVD-RW	
 DVD-R	

• Les disques suivants sont recommandés pour une bonne qualité d'enregistrement et sont compatibles avec cet appareil. Cependant, en fonction de l'état du support, l'appareil peut ne pas lire le disque correctement.

Verbatim DVD+R 8x, DVD+RW 4x,
DVD-R 8x, DVD-RW 2x

JVC DVD-RW 4x

Maxell DVD+R 4x/8x/16x, DVD-R 8x/16x

SONY DVD+R 4x/8x/16x, DVD+RW 4x

TDK DVD+R 4x/8x/16x

Les performances ne sont pas garanties sur d'autres disques.

• **Vous pouvez lire un DVD+RW sur la plupart des lecteurs de DVD sans le finaliser. Cependant, si vous avez ajouté ou supprimé des chapitres, ou créé des chapitres cachés, vous devez exécuter "Permet édit. Compatib." avant de voir ces effets sur d'autres appareils. (Consultez la page 72 pour plus d'informations.) Pour lire un disque qui n'est pas DVD+RW sur les autres lecteurs de DVD, vous devez le finaliser.**

Disque non enregistrable

- Un DVD-RW enregistré dans un mode autre que +VR n'est pas enregistrable sur cet appareil sauf si vous effacez tout son contenu. (Consultez page 71.)
- Un DVD-R enregistré dans un mode autre que +VR n'est pas enregistrable sur cet appareil.

Mode d'enregistrement

Vous pouvez choisir un mode d'enregistrement parmi 6 options, la durée d'enregistrement dépendra du mode d'enregistrement sélectionné comme suit.

Taille du disque	Mode d'enregistrement	Durée d'enregistrement	Qualité image/son
Disque 8 cm	HQ (1h)	18 min	☆☆☆☆☆☆ (bonne)
	SP (2h)	36 min	☆☆☆☆☆
	SPP (2.5h)	45 min	☆☆☆☆
	LP (3h)	54 min	☆☆☆
	EP (4h)	72 min	☆☆
	SLP (6h)	108 min	☆ (faible)
Disque 12 cm	HQ (1h)	60 min	☆☆☆☆☆☆ (bonne)
	SP (2h)	120 min	☆☆☆☆☆
	SPP (2.5h)	150 min	☆☆☆☆
	LP (3h)	180 min	☆☆☆
	EP (4h)	240 min	☆☆
	SLP (6h)	360 min	☆ (faible)

- La durée d'enregistrement n'est qu'une estimation. La durée réelle d'enregistrement peut différer.
- La qualité audio et vidéo se dégrade en raison de la durée de l'enregistrement.
- Chaque fois que [REC MODE] est enfoncé, le mode d'enregistrement et sa durée d'enregistrement possible seront affichés.

Remarques

- **Cet appareil ne peut pas enregistrer sur un CD-RW ou un CD-R.**
- Un DVD+RW/+R, un DVD-RW/-R et un CD-RW/-R enregistré sur un PC ou DVD ou enregistreur de CD peut ne pas être lu si le disque est endommagé ou sale ou si la lentille du lecteur est couverte de condensation.
- Si vous enregistrez un disque avec un PC, même s'il est enregistré dans un format compatible, il peut ne pas être lu en raison des réglages du logiciel utilisé pour créer le disque. (Voyez avec l'éditeur du logiciel pour des informations plus détaillées.)
- L'enregistrement étant créé avec la méthode VBR (débit de bits variable), en fonction du film que vous enregistrez, la durée d'enregistrement restante réelle peut être un peu plus courte que la durée restante affichée sur l'écran du téléviseur.
- Vous ne pouvez pas enregistrer un programme protégé contre la copie avec cet appareil. (Un signal de protection contre la copie est inclus dans les DVD vidéo et certaines diffusions par satellite.)
- Vous ne pouvez pas enregistrer un programme à "copie unique" sur DVD.

AVANT L'ENREGISTREMENT

Rendre un enregistrement compatible



Utilisez cette fonction pour rendre les disques +VR enregistrés sur un autre appareil enregistrables sur cet appareil. Si vous effectuez un enregistrement supplémentaire sur cet appareil en réglant "Enr. Compatible" sur "EF", le menu des titres est automatiquement converti en votre style.

- 1) Appuyez sur [SETUP] et utilisez [▲ / ▼] pour sélectionner "Réglage général", puis appuyez sur [OK].

Le menu "Réglage général" apparaît.

- 2) Utilisez [▲ / ▼] pour sélectionner "Enregist." puis appuyez sur [OK].

Le menu "Enregist." apparaît.

- 3) Utilisez [▲ / ▼] pour sélectionner "Enr. Compatible" puis appuyez sur [OK].

- 4) Utilisez [▲ / ▼] pour sélectionner "EF" ou "HF" puis appuyez sur [OK].

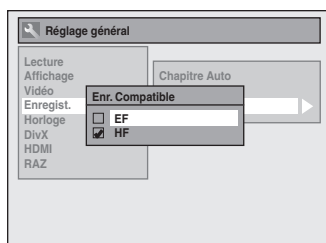

EF : La liste des titres sera remplacée si vous effectuez des enregistrements supplémentaires sur des disques enregistrés sur d'autres appareils.

HF : Les enregistrements supplémentaires sont interdits sur les disques qui comportent une liste de titres créée avec d'autres appareils.

- 5) Appuyez sur [SETUP] pour quitter.

Réglage des chapitres automatiques

Vous pouvez indiquer une durée pour les marqueurs des chapitres.

- 1) Appuyez sur [SETUP] et utilisez [▲ / ▼] pour sélectionner "Réglage général", puis appuyez sur [OK].

Le menu "Réglage général" apparaît.

- 2) Utilisez [▲ / ▼] pour sélectionner "Enregist." puis appuyez sur [OK].

Le menu "Enregist." apparaît.

- 3) Utilisez [▲ / ▼] pour sélectionner "Chapitre Auto", puis appuyez sur [OK].

- 4) Utilisez [▲ / ▼] pour sélectionner l'option de durée choisie puis appuyez sur [OK].

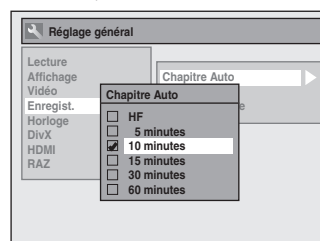

- 5) Appuyez sur [SETUP] pour quitter.

Remarques

- L'intervalle des marqueurs de chapitre automatiques peut différer légèrement.
- Un chapitre vide peut être créé en fonction de la durée restante sur le disque.

Introduction

Connexions

Configuration de base

Enregistrement

Lecture

Édition

Réglage des fonctions

Autres

ENREGISTREMENT DE BASE ET ENREGISTREMENT EXPRESS

Suivez les étapes pour enregistrer des programmes de télévision.
Cet appareil ne contient pas de tuner, il ne peut donc pas recevoir les émissions de télévision sans tuner externe ou un équivalent.



1 Appuyez sur [STANDBY-ON ].
Allumez le téléviseur et veillez à sélectionner l'entrée qui reçoit l'appareil.

2 Appuyez sur [OPEN/CLOSE ] pour ouvrir le tiroir du disque et insérez votre disque avec son étiquette vers le haut.

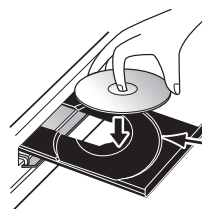

Alignez le disque sur le guide de son tiroir.

* Vérifiez que le disque est compatible avec cet appareil. (Consultez la liste des disques compatibles en page 24.)

3 Appuyez sur [OPEN/CLOSE ] pour fermer le tiroir du disque.

Le chargement complet du disque peut prendre un certain temps.

- Lors de l'insertion d'un DVD+RW/DVD-RW neuf, l'appareil démarre automatiquement son formatage.
- Si le disque contient des titres déjà enregistrés, leur liste est affichée. Appuyez sur [STOP ] pour quitter la liste des titres.

4 Appuyez sur [REC MODE] pour sélectionner un mode d'enregistrement.

Consultez "Mode d'enregistrement" en page 24.

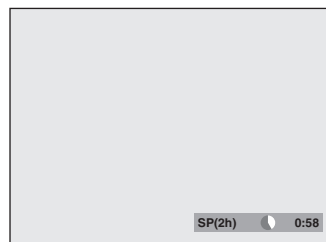

5 Appuyez sur [SOURCE] pour sélectionner la position de l'entrée externe appropriée (E1/E2) qui reçoit votre tuner externe. Sélectionnez ensuite la chaîne que vous souhaitez enregistrer sur le tuner externe.

ENREGISTREMENT DE BASE ET ENREGISTREMENT EXPRESS

6 Appuyez sur [REC ●] pour démarrer l'enregistrement.

"●" sera affiché pendant 5 secondes.

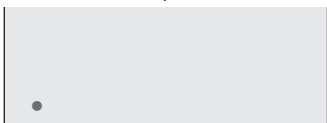

Appuyez sur [PAUSE ■] pour suspendre l'enregistrement.
Appuyez à nouveau sur [PAUSE ■] ou sur [REC ●] pour redémarrer l'enregistrement.

Exécution d'un enregistrement express (OTR)...

Cette fonction permet de régler en toute simplicité la durée d'enregistrement par tranches de 30 minutes.

Appuyez sur [REC ●] plusieurs fois jusqu'à ce que la durée d'enregistrement désirée (de 30 minutes à 6 heures) apparaisse sur l'écran de TV.

L'enregistrement express démarre.

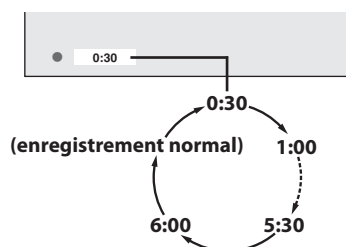

- Pour annuler l'enregistrement avec minuterie par simple pression pendant la durée définie, appuyez sur [STOP ■].

7 Appuyez sur [STOP ■] pour interrompre l'enregistrement.

Le titre enregistré apparaît dans la liste des titres. (Consultez le "Guide de la liste des titres" en page 60.)

p.ex.) DVD+R

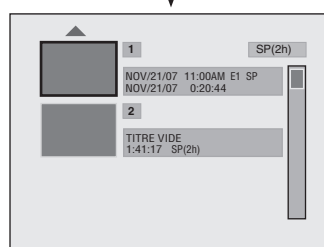
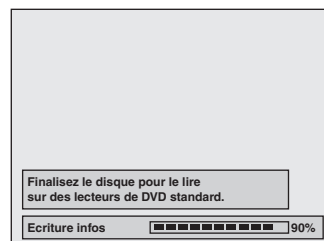

- Appuyez sur [STOP ■] pour quitter la liste des titres.

Remarques

- Quand vous appuyez sur [REC ●], l'enregistrement démarre immédiatement et continue jusqu'à ce que le disque soit plein ou jusqu'à ce que vous arrêtez l'enregistrement.
- Cet appareil ne peut pas enregistrer les images au rapport de 16:9. Les images 16:9 seront enregistrées en 4:3.
- Si l'horloge de l'appareil n'a pas été réglée, l'espace de la date et de l'heure des titres sera vide.
- Vous ne pouvez pas modifier le mode d'enregistrement pendant la suspension du mode d'enregistrement.
- Vous pouvez modifier la chaîne à enregistrer lorsque le mode d'enregistrement est suspendu.

Remarque sur l'enregistrement express

- La durée d'enregistrement restante sera indiquée sur l'affichage de la face avant pendant l'enregistrement express. Appuyez sur [INFO] pour la voir sur l'écran du téléviseur.
- À la différence de l'enregistrement programmé, vous pouvez effectuer les opérations suivantes pendant l'enregistrement express.
 - Extinction de l'appareil pour arrêter l'enregistrement express.
 - Utiliser [REC ●] ou [STOP ■] sur la télécommande.
- Vous ne pouvez pas utiliser la fonction de pause pendant l'enregistrement express.
- Lorsque l'enregistrement express est terminé et à l'extinction, l'appareil passe automatiquement en mode de veille programmée si un enregistrement programmé a été défini. Appuyez sur [STANDBY-ON ○] afin d'abandonner le mode veille programmée pour utiliser l'appareil en continu.

Introduction

Connexions

Configuration de base

Enregistrement

Lecture

Édition

Réglage des fonctions

Autres

ENREGISTREMENT PROGRAMMÉ

Vous pouvez programmer l'appareil pour l'enregistrer jusqu'à 12 programmes, jusqu'à un mois à l'avance. Les enregistrements programmés quotidiens ou hebdomadaires sont également possibles.

Avant l'enregistrement, vérifiez les points suivants

- Connectez le tuner externe à E1 ou à E2 et réglez-le pour émettre les signaux audio/vidéo à l'heure du début de votre l'enregistrement.
- Ne modifiez pas le canal du tuner externe pendant l'enregistrement. Vous ne pouvez pas simultanément regarder une chaîne et en enregistrer une autre.
- Réglez l'horloge avant de définir une programmation différée.
- Insérez un disque enregistrable comportant un espace enregistrable suffisant.



Guide de l'écran de la programmation en différé

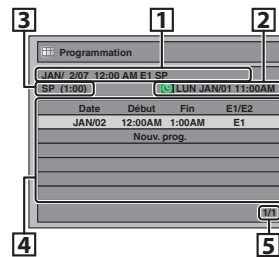

- 1 Titre d'un programme différé (Contient la date, l'heure, la position d'entrée externe sélectionnée, le mode d'enregistrement du programme)
- 2 Date et heure actuelles
- 3 Mode d'enregistrement et durée de l'enregistrement
- 4 Liste des programmes différés
- 5 Nombre total de pages et page actuelle (2 pages au maximum)

1 Appuyez sur [TIMER].

2 Utilisez [▲ / ▼] pour sélectionner "Nouv. prog.", puis appuyez sur [OK].

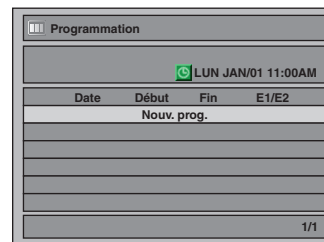

3 Utilisez [▲ / ▼] pour saisir la date, puis appuyez sur [▶].

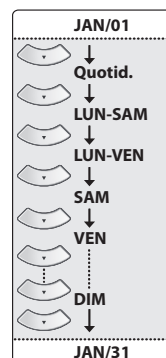
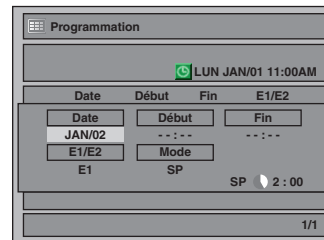

Chaque fois que vous appuyez sur [▼] à la date actuelle, la date change comme suit.

p.ex.) 1er janvier

Remarques

- Si l'horloge n'est pas déjà réglée : Le menu "Réglage horloge" apparaîtra à la place de la liste des programmations différées de l'étape 1. Passez à l'étape 4 de "Réglage de l'horloge" en page 23 avant de définir une programmation différée.
- Utilisez [◀ / ▶] pour déplacer le curseur vers la gauche et la droite dans le menu "Programmation".

ENREGISTREMENT PROGRAMMÉ

4 Utilisez [▲ / ▼] ou [les touches numérotées] pour saisir les heures de début et de fin puis appuyez sur [▶].

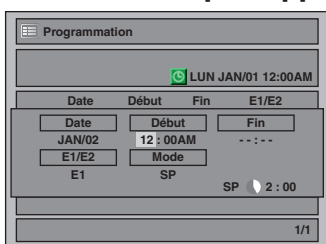

5 Appuyez sur [▲ / ▼] pour sélectionner la position de l'entrée externe appropriée (E1/E2) qui reçoit votre tuner externe, puis appuyez sur [▶]. Sélectionnez ensuite la chaîne que vous souhaitez enregistrer sur le tuner externe.

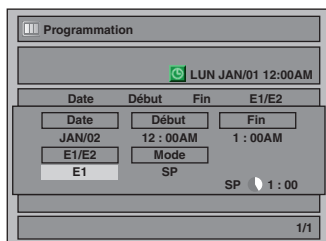

6 Utilisez [▲ / ▼] pour sélectionner un mode d'enregistrement.

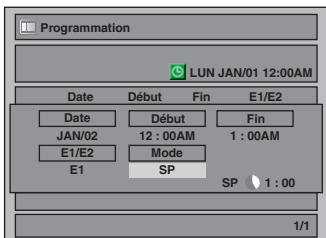

Consultez "Mode d'enregistrement" en page 24.

- Vous pouvez vérifier l'espace enregistrable restant sur le disque quand vous sélectionnez le mode d'enregistrement.



Sélection automatique du mode d'enregistrement...

Si le mode d'enregistrement "Auto" est sélectionné comme mode d'enregistrement, l'appareil calcule la durée disponible sur le disque et détermine le mode d'enregistrement approprié permettant l'enregistrement complet du programme.

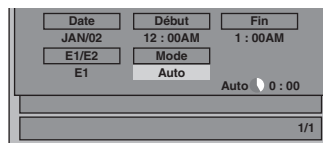

- "Auto" n'est disponible que pour un programme de la liste des programmes différés.
- L'enregistrement peut être coupé si l'espace d'enregistrement disponible sur le disque est trop limité.

7 Appuyez sur [OK] lorsque toutes les données sont saisies.

Après avoir affiché un message d'avertissement pendant quelques secondes, la liste des programmes différés apparaît.

Suspendez le minuteur avec STANDBY-ON.

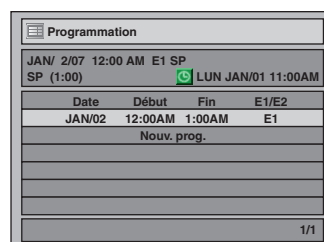

Les réglages de votre programme sont à présent mémorisés.

- Pour définir un autre programme, répétez les étapes 2 à 7.
- Pour quitter, appuyez sur [TIMER] ou sur [SETUP].
- Si 2 programmes ou plus se superposent, "Programmation" apparaît, et le programme écrasé est affiché en bleu.
- Pour corriger le programme différé, consultez "Contrôle, annulation ou correction des informations de programmation en différé" en page 30.

8 Appuyez sur [STANDBY-ON ○] pour définir un enregistrement programmé.

- Appuyez sur [STOP ■] pour interrompre l'enregistrement.

Introduction

Connexions

Configuration de base

Enregistrement

Lecture

Édition

Réglage des fonctions

Autres





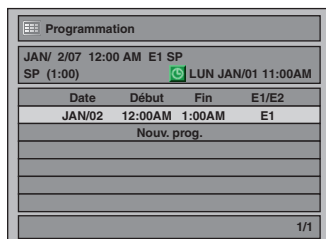

ENREGISTREMENT PROGRAMMÉ

Contrôle, annulation ou correction des informations de programmation en différé









- 1) Appuyez sur [STANDBY-ON ].
- 2) Appuyez sur [TIMER].
- 3) Contrôlez les informations dont vous aurez besoin dans la liste.



4-A) Pour supprimer le programme différé :

- 1 Utilisez [ / ] pour sélectionner le programme que vous voulez supprimer, puis appuyez sur [OK].
- 2 Utilisez [ / ] pour sélectionner "Effacer" puis appuyez sur [OK]. La fenêtre de confirmation apparaît.
- 3 Utilisez [ / ] pour sélectionner "Oui" puis appuyez sur [OK].

4-B) Pour corriger le programme différé :

- 1 Utilisez [ / ] pour sélectionner le programme que vous voulez corriger, puis appuyez sur [OK].
- 2 Utilisez [ / ] pour sélectionner "Chang. prog." puis appuyez sur [OK].
- 3 Corrigez le programme différé avec [ /  /  / ] puis appuyez sur [OK].

5) Appuyez sur [TIMER] pour quitter.

6) Appuyez sur [STANDBY-ON ] pour revenir au mode veille de la programmation.

Remarques

- Appuyez sur [TIMER] pour contrôler l'enregistrement programmé en cours. Quand un enregistrement programmé s'effectue, il est sélectionné en rouge. Dans ce cas, vous ne pouvez pas sélectionner un autre programme.

Si la programmation différée ne s'exécute pas correctement, le numéro d'erreur apparaît dans la liste des programmations en différé.

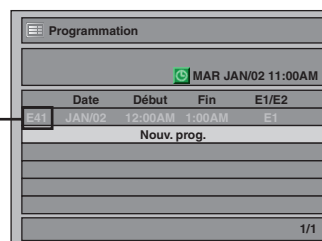











Signification des numéros d'erreur :

E1-22 E37-39	Erreur d'enregistrement autre que ci-dessous	E41	Panne de courant
E24	Disque non enregistrable	E42	Aucun disque pour l'enregistrement
E25-26	Programme protégé contre la copie	E43	Déjà 49 titres enregistrés
E29	Disque protégé	E44	Déjà 254 chapitres enregistrés
E30	Disque plein	E45	Programme protégé contre la copie
E35	PCA plein *1	E46	Impossible d'effectuer des enregistrements supplémentaires sur un disque enregistré avec d'autres appareils lorsque "Enr. Compatible" est réglé à "HF".
E36	Disque au format vidéo déjà finalisé		
E40	Une partie n'a pas été enregistrée à cause du chevauchement de programmes. L'enregistrement n'a pas démarré à l'heure programmée.		

- E23, E27, E28, E31, E32, E33 et E34 ne sont pas affichés.
- Un programme avec numéro d'erreur est grisé dans la liste de programmation en différé.
- Lorsque la liste de programmation en différé est affichée avec la ou les lignes d'erreur, ou après avoir annulé et choisi à nouveau le mode de veille de la programmation, la ou les lignes de programme avec erreur seront effacées.
- *1 PCA est un espace réservé sur le disque pour tester l'enregistrement.

ENREGISTREMENT PROGRAMMÉ

Conseils pour l'enregistrement programmé

- En cas de panne de courant ou si cet appareil a été débranché pendant plus de 30 secondes, le réglage de l'horloge et toutes les programmations en différé sont perdus.
- Si aucun disque n'est inséré,  clignote et l'enregistrement programmé ne peut pas s'effectuer. Dans certains cas,  apparaît momentanément vers le point de départ lorsque l'appareil essaye d'enregistrer. Insérez un disque enregistrable.
- Lorsque tous les enregistrements programmés sont terminés,  clignote. Pour lire ou éjecter le disque enregistré, appuyez sur [STANDBY-ON ] en premier, puis sélectionnez le titre enregistré et appuyez sur [PLAY ], ou [OPEN/CLOSE ] pour retirer le disque.
- Pendant l'enregistrement programmé ou le mode de veille de programmation ( apparaît), aucune opération n'est possible sur l'appareil. Pour autoriser ces opérations, appuyez sur [STOP ] afin d'annuler la programmation en différé ou sur [STANDBY-ON ] pour sortir en mode de veille de programmation ( disparaît).
- Pour annuler le mode de veille de programmation, appuyez sur [STANDBY-ON ].
- Lorsque les heures de début et de fin sont identiques, la longueur de l'enregistrement sera réglée à 24 heures. Si le disque est plein pendant l'enregistrement, l'appareil s'arrête.
- Si l'heure de début et de fin programmées sont antérieures à l'heure courante, le réglage ne sera pas accepté et sera effacé pour un nouvel essai.
- Si l'heure de début est antérieure à l'heure courante et si l'heure de fin lui est postérieure, l'enregistrement démarre dès que vous éteignez l'appareil.
- "Appuyer sur STANDBY-ON pour un enreg. prog." apparaît si un enregistrement programmé est programmé pour démarrer dans les 5 minutes mais si l'appareil n'est pas en mode veille.

Priorité des réglages superposés

- La programmation différée dont l'heure de début échoit d'abord est placée en premier dans la liste des programmes différés et obtient la priorité sur les programmes dont l'heure de début est postérieure lorsque les programmes différés se superposent.
- Lorsque des programmes différés se superposent, les 2 premières minutes (au plus) du dernier enregistrement seront coupées.
- Lorsque deux programmes différés ou plus démarrent à la même heure, le programme saisi en premier a la priorité.
- Un enregistrement programmé de priorité inférieure sera annulé ou démarrera au milieu ou s'arrêtera prématurément.
- Contrôlez la superposition des programmations en différé et modifiez la priorité si nécessaire.

■ Lorsque l'heure de début est la même :

Le programme réglé en premier (PROG. A) a la priorité.

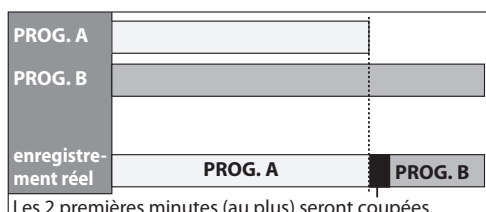

Remarque pour l'enregistrement sur DVD

- Si les durées d'enregistrement de 2 programmes se superposent, ou si l'heure de fin d'un programme et l'heure de début d'un autre programme sont identiques, les 2 premières minutes (au plus long) du programme suivant seront coupées.
- Si la partie coupée atteint ou dépasse 3 minutes, ce programme sera affiché avec le numéro d'erreur E40 dans la liste de programmation en différé.

■ Lorsque l'heure de fin du programme en cour d'enregistrement et l'heure de début du programme suivant sont identiques :

Le début du PROG. B peut être coupé.

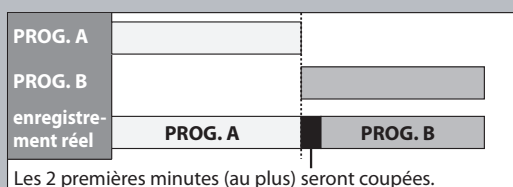

Introduction

Connexions

Configuration de base

Enregistrement

Lecture

Édition

Réglage des fonctions

Autres

ÉCRASEMENT D'UN TITRE INUTILE

Écrasement à partir du début du titre



Vous pouvez écraser le titre existant à partir du début.

1) Appuyez sur [STANDBY-ON ○].

Vérifiez que l'entrée TV est choisie sur l'appareil.

2) Chargez le disque qui contient un titre à écraser.

L'affichage de la liste des titres demande un instant.

La liste des titres apparaît.

Si la liste des titres n'apparaît pas, appuyez sur [TITLE].

3) Appuyez sur [REC MODE] pour sélectionner un mode d'enregistrement.

Consultez "Mode d'enregistrement" en page 24.

4) Utilisez [▲ / ▼] pour sélectionner un titre à écraser puis appuyez sur [OK].

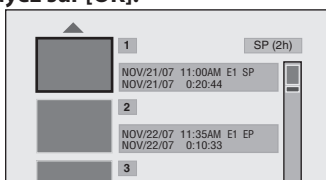

5) Utilisez [▲ / ▼] pour sélectionner "Recou. écri.", puis appuyez sur [OK].

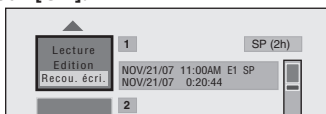

6) Appuyez sur [SOURCE] pour sélectionner la position de l'entrée externe appropriée (E1/E2) qui reçoit votre tuner externe. Sélectionnez ensuite la chaîne que vous souhaitez enregistrer sur le tuner externe.

p.ex.) DVD+RW

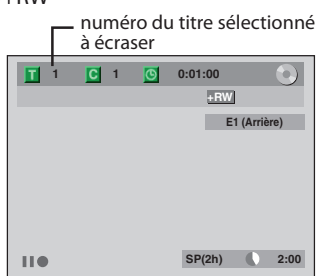

7) Appuyez sur [REC ●].

L'écrasement par l'enregistrement démarre.

Le compteur de durée écoulée démarre.

8) Appuyez sur [STOP ■] pour arrêter l'enregistrement.

Le nom du titre est également écrasé.

Cette opération peut prendre quelques minutes.

Remarques

- La durée d'enregistrement restante est affichée dans le coin inférieur droit du téléviseur pendant l'écrasement.

Écrasement au milieu du titre



Vous pouvez écraser le titre existant à partir de la position sélectionnée.

1) Suivez les étapes 1, 2 et 4 sur la gauche.

2) Appuyez sur [▲ / ▼] pour sélectionner "Lecture", puis appuyez sur [OK].

La lecture démarre.

3) Appuyez sur [PAUSE ||] au point à partir duquel vous voulez commencer à écraser.

4) Press [REC ●].

"||●", le menu, la chaîne et la durée écoulée seront affichés tels que dans l'illustration à gauche.

5) Appuyez sur [SOURCE] pour sélectionner la position de l'entrée externe appropriée (E1/E2) qui reçoit votre tuner externe. Sélectionnez ensuite la chaîne que vous souhaitez enregistrer sur le tuner externe.

6) Appuyez à nouveau sur [REC ●].

L'écrasement par l'enregistrement démarre.

7) Appuyez sur [STOP ■] pour arrêter l'enregistrement.

Cette opération peut prendre quelques minutes.

Remarques

- Le mode d'enregistrement du nouveau titre est celui du titre d'origine (écrasé) lors d'un écrasement au milieu du titre.
- Vous pouvez également sélectionner E3, sur laquelle votre DVC est connecté, dans l'étape 5. Dans ce cas, démarrez la lecture sur le DVC avant de passer à l'étape 6.
- Le nom du titre ne sera pas écrasé.

ÉCRASEMENT D'UN TITRE INUTILE

Conseils pour l'écrasement

Lors de l'écrasement du titre inutile, les divers cas de figures ci-dessous peuvent se présenter. Notez que les cas suivants décrivent seulement l'écrasement sans anomalie du mode d'enregistrement. Pour éviter un effacement accidentel, confirmez l'absence de titre important après le point d'écrasement.

- Lorsque le nouveau titre est plus court que le titre existant :**
(écrasement à partir du début du titre)

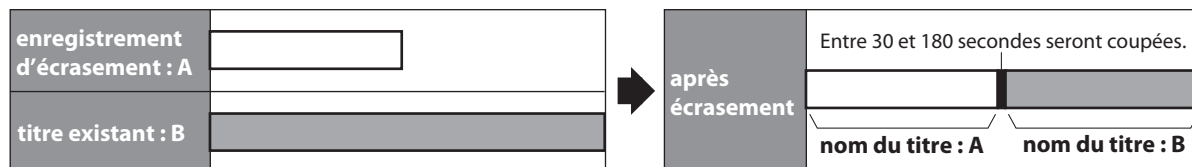

- Lorsque le nouveau titre est plus long que le titre existant :**
(écrasement à partir du début du titre)

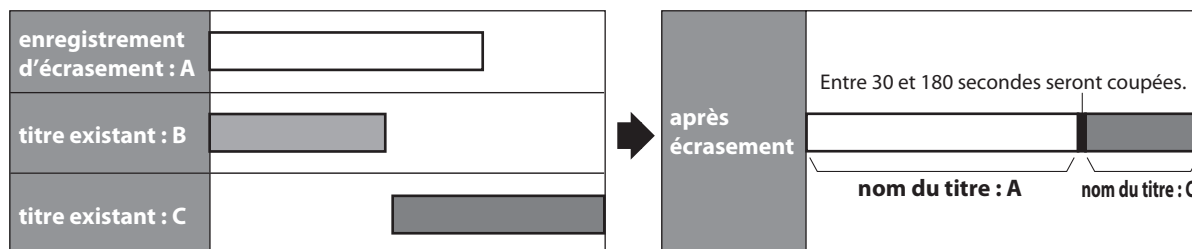
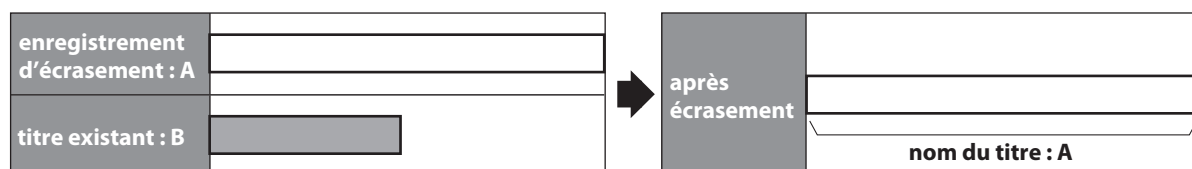

- Lors de l'écrasement au milieu du titre :**

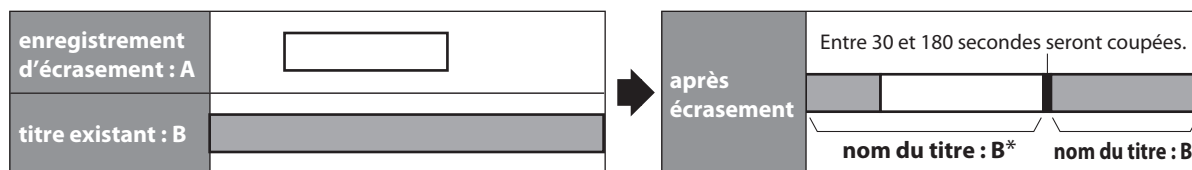

*La section écrasée et le reste des sections auront le même nom de titre que le titre d'origine existant (B).

Remarques

- Si le nom du titre est remplacé, sa miniature l'est également.
- La durée de l'intervalle "Chapitre Auto" est réinitialisée au point de départ de l'écrasement.
- Un marqueur de chapitre est positionné au début du titre d'écrasement lors d'un recouvrement au milieu du titre.

Introduction

Connexions

Configuration de base

Enregistrement

Lecture

Édition

Réglage des fonctions

Autres

ENREGISTREMENT D'UN APPAREIL EXTERNE

Connexion à un appareil externe

Branchez correctement l'appareil externe sur les prises d'entrée E2 (avant) ou E1 (arrière) de cet appareil avec des câbles S-vidéo ou audio/vidéo RCA. Si vous branchez un caméscope DV, branchez-le sur E3 (avant) avec un câble DV.

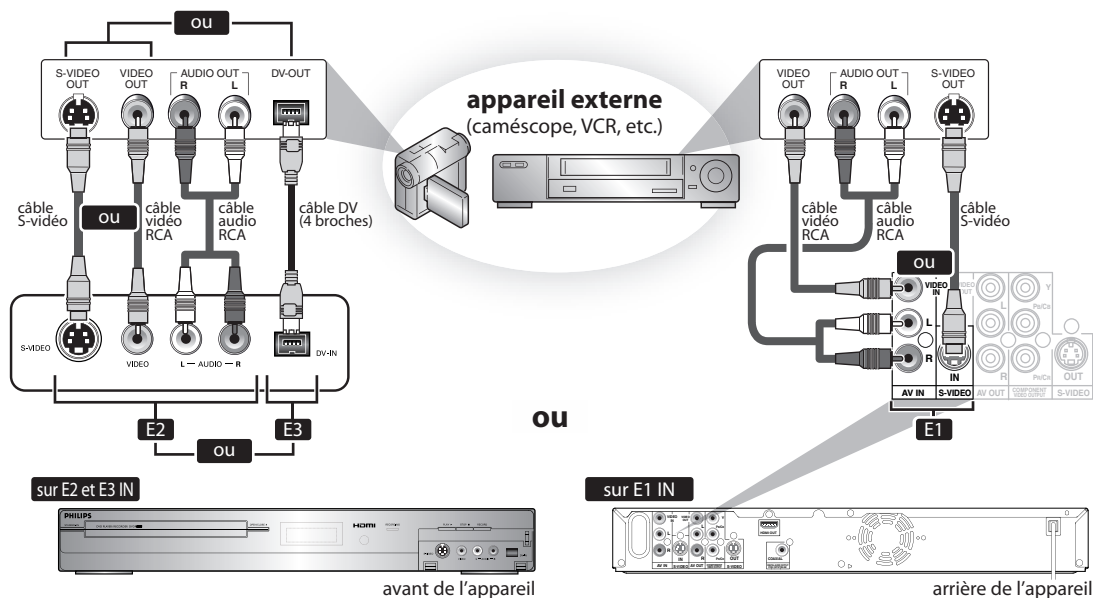

Si vous utilisez un branchement sur E2 ou E1, veuillez à sélectionner le type d'entrée vidéo approprié en suivant les étapes de "RÉGLAGES DE L'ENTRÉE VIDÉO" en page 14.

Les câbles fournis utilisés dans cette connexion sont les suivants :

- 1 câble audio RCA (L/R)
- 1 câble vidéo RCA

Achetez les autres câbles nécessaires chez votre fournisseur local.

Remarques

- Lors de la connexion d'un appareil externe de sortie monaurale à cet appareil, utilisez la prise AUDIO L de E2 (avant).

ENREGISTREMENT D'UN APPAREIL EXTERNE

Enregistrement d'un appareil externe

Avant l'enregistrement d'un appareil externe, consultez les instructions relatives à la connexion en page 34.

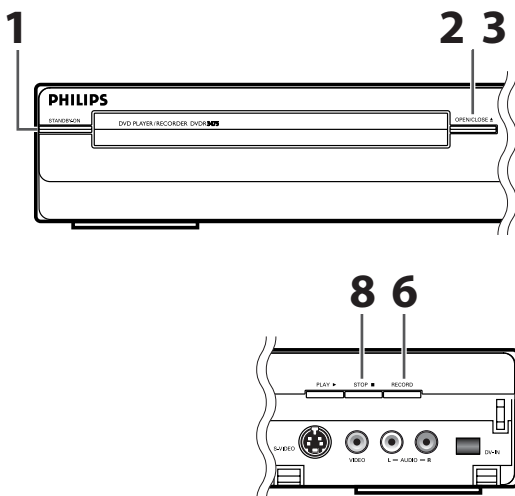
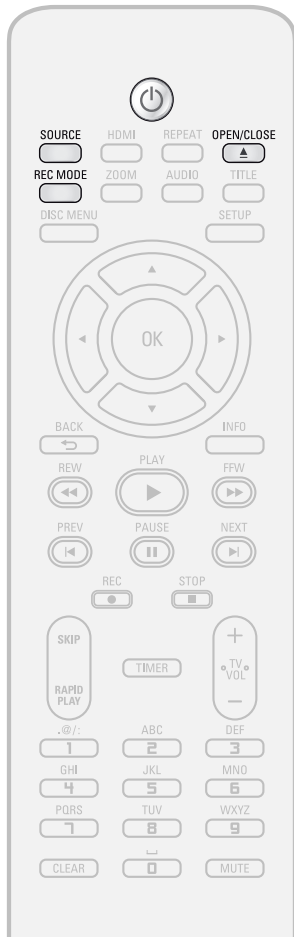

1 Allumez le téléviseur et appuyez sur [STANDBY-ON , et veillez à sélectionner l'entrée du téléviseur sur lequel l'appareil est connecté.

2 Appuyez sur [OPEN/CLOSE ] pour ouvrir le tiroir du disque. Placez correctement le disque à enregistrer.

3 Appuyez sur [OPEN/CLOSE ] pour fermer le tiroir du disque.
Le chargement du disque peut prendre un certain temps.

4 Sélectionnez l'entrée de l'appareil qui reçoit l'appareil externe. (E2, E3 ou E1)
• Pour utiliser les prises d'entrée à l'arrière de cet appareil, sélectionnez la position "E1 (Arrière)" avec [SOURCE].
• Pour utiliser les prises d'entrée à l'avant de cet appareil, sélectionnez la position "E2 ou E3 (Avant)" avec [SOURCE].

5 Appuyez sur [REC MODE] pour sélectionner un mode d'enregistrement.
Consultez "Mode d'enregistrement" en page 24.

HQ (1h) → SP (2h) → SPP (2.5h) → LP (3h) → EP (4h) → SLP (6h)

6 Appuyez sur [RECORD] sur l'appareil afin de démarrer l'enregistrement.

7 Démarrez la lecture sur l'appareil externe que vous voulez enregistrer.

8 Appuyez sur [STOP ] sur l'appareil pour interrompre l'enregistrement.
Cette opération peut prendre quelques minutes.

Introduction

Connexions

Configuration de base

Enregistrement

Lecture

Édition

Réglage des fonctions

Autres

REPIQUAGE DV

Guide de la DV et de l'affichage à l'écran

Cette fonction facilite le repiquage du contenu d'un DVC (caméscope vidéo numérique) sur un DVD.

Vous pouvez commander les principales opérations de la DVC avec la télécommande de cet appareil telles que la lecture, l'avance et le recul rapides et l'arrêt de toutes les fonctions si le DVC est en mode vidéo. Utilisez le câble DV avec une prise jack d'entrée à 4 broches, elle est conforme à la norme IEEE1394. Quand vous vous branchez à la prise DV-IN à l'avant de cet appareil, sélectionnez la position "E3" avec [SOURCE] sur la télécommande et l'appuyez sur [INFO] afin d'afficher les informations de repiquage DV pour l'utilisation de votre DVC.



Les instructions suivantes sont décrites en se basant sur les opérations exécutées à partir de la télécommande de cet appareil.

1. Icône DV

2. Témoin d'appareil actif

- Quand la "Commande" est sélectionnée, appuyez sur [OK] pour afficher la sélection d'éléments. Utilisez [▲ / ▼] afin de sélectionner le périphérique que vous souhaitez actionner puis appuyez sur [OK] pour l'activer.
- Sélectionnez "DVD" pour commander cet appareil.
- Sélectionnez "Entrée DV" pour commander votre DVC.

3. Enregistrement en mode audio

- Un autre appareil qu'un caméscope DV est en mode arrêt, "Audio DV" peut être sélectionné. Appuyez sur [OK] pour afficher la sélection des éléments puis utilisez [▲ / ▼] pour sélectionner l'audio que vous souhaitez envoyer. Appuyez à nouveau sur [OK] pour l'activer.
- Sélectionnez "Stéréo1" pour repiquer un son stéréo.
- Sélectionnez "Stéréo2" pour repiquer le son avec un enregistrement en surimpression.
- Sélectionnez "Mixer" pour repiquer stéréo1 et stéréo2.

4. Témoin de la fonction repiquage

- Lorsque l'appareil est prêt pour le repiquage, "Début enr" apparaît.
- Lorsque l'appareil est en cours de repiquage, "Paus enr" apparaît.

5. Position d'entrée externe choisie

- Si vous sélectionnez "E3" avec [SOURCE], "E3 (DV-ENTRÉE)" apparaît.

6. Nom de produit de votre DVC

- Si l'appareil ne peut pas identifier le signal d'entrée du DVC ou du produit inconnu, "Appar. abs" ou "*****" remplace la mention.

7. État de l'opération courante et du compteur horaire

Chaque icône signifie (Les icônes disponibles peuvent varier en fonction du DVC) :

- | | | | |
|--------------------------|--|---|---|
| <input type="checkbox"/> | Le DVC est en mode arrêt. | ⏪ | Le DVC est en avance lente. (en mode arrêt) |
| ▶ | Le DVC est en mode lecture. | ⏩ | Le DVC est en recul rapide. (en mode arrêt) |
| ⏸ | Le DVC est en mode pause. | ⏪ | Le DVC est en recul rapide. (vitesse standard) |
| ▶▶ | Le DVC est en avance rapide. (vitesse standard) | ⏩ | Le DVC est en recul rapide. (plus rapidement que ci-dessus) |
| ▶▶▶ | Le DVC est en avance rapide. (plus rapidement que ci-dessus) | ⏩ | Le DVC est en recul rapide. (plus rapidement que ci-dessus) |
| ▶▶▶▶ | Le DVC est en avance rapide. (plus rapidement que ci-dessus) | ⏪ | Le DVC est en lecture arrière lente. |
| ▶▶▶ | Le DVC est en avance lente. (vitesse standard) | ● | Le DVC est en enregistrement. |
| ▶▶▶▶ | Le DVC est en avance lente. (plus rapidement que ci-dessus) | ⏸ | Le DVC est en mode pause d'enregistrement. |
| ▶▶▶▶▶ | Le DVC est en avance lente. (plus rapidement que ci-dessus) | | |

REPIQUAGE DV

Repiquage DVC vers DVD

Avant l'enregistrement d'un DVC, consultez les instructions de branchement de la page 34.

Insérez un support enregistrable et vérifiez que votre caméscope DV est en mode vidéo.



1 Utilisez [SOURCE] pour sélectionner "E3 (DV-ENTRÉE)".

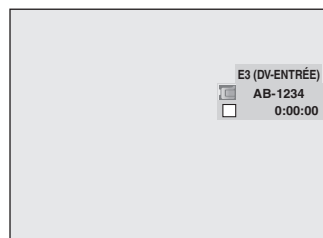

2 Appuyez sur [REC MODE] pour sélectionner un mode d'enregistrement.
(Consultez page 24.)

3 Appuyez sur [INFO].

4 Appuyez sur [OK] pour afficher la sélection des éléments. Utilisez [▲ / ▼] pour sélectionner "Entrée DV" puis appuyez sur [OK].

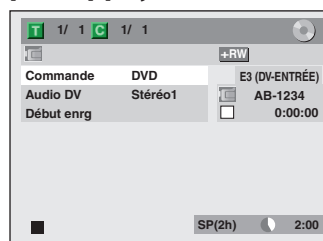

Introduction

Connexions

Configuration de base

Enregistrement

Lecture

Édition

Réglage des fonctions

Autres

Les instructions continuent à la page suivante.

REPIQUAGE DV

5 Appuyez sur [PLAY ►] pour trouver le point où vous souhaitez démarrer le repiquage.
Appuyez ensuite sur [STOP ■] où vous souhaitez démarrer le repiquage.

6 Utilisez [▲ / ▼] pour sélectionner "Début enrg" puis appuyez sur [OK].
Le repiquage démarre.

7 Arrêt du repiquage ;
Utilisez [▲ / ▼] pour sélectionner "Commande" puis appuyez sur [OK].
Utilisez [▲ / ▼] pour sélectionner "DVD" puis appuyez sur [OK].
Appuyez alors sur [STOP ■].

Remarque sur le repiquage DV

- Si vous appuyez sur [PAUSE III] à l'étape 5, la cassette se rembobine jusqu'à quelques secondes avant le point de la pause lorsque vous appuyez sur [OK] à l'étape 6, puis le repiquage démarre lorsque qu'il arrive au point de la pause.
- L'appareil n'envoie pas le signal de sortie au DVC.
- Pour un bon fonctionnement, connectez le DVC directement à l'appareil. N'utilisez aucun autre dispositif pour raccorder cet appareil et un DVC.
- Ne connectez pas plus d'un DVC.
- L'appareil peut accepter uniquement un DVC. Les autres appareils DV tels qu'un récepteur câble/satellite ou un magnétoscope D-VHS ne peuvent pas être reconnus.
- Si aucun signal vidéo n'est détecté en provenance du DVC pendant le repiquage DVC vers DVD, l'enregistrement se met en pause et "●" clignote sur le téléviseur. L'enregistrement reprend quand l'appareil détecte à nouveau le signal vidéo.
- Quand le DVC est en mode caméra, consultez le "Guide de la DV et de l'affichage à l'écran" en page 36.
- Vous ne pouvez pas repiquer le DVC en mode pause de la programmation.
- La date / l'heure et les données de la mémoire de la cassette ne seront pas enregistrées.
- Les images comportant un signal de protection contre la copie ne peuvent pas être enregistrées.
- Une prise DV est capable d'utiliser le mode de transmission conforme aux normes IEEE 1394 appelé "Fire Wire". Elle permet un repiquage numérique entre appareils DV qui présente peu de dégradation.

PRÉPARATION D'UN DISQUE À PROTÉGER

Pour éviter un enregistrement, une édition ou un effacement des titres accidentels, vous pouvez les protéger dans le menu "Edition d'un disque".



1 Appuyez sur [SETUP].

2 Utilisez [▲ / ▼] pour sélectionner "Edition d'un disque" puis appuyez sur [OK].

3 Utilisez [▲ / ▼] pour sélectionner "Protection de disque HF → EF", puis appuyez sur [OK].
p.ex.) DVD+RW

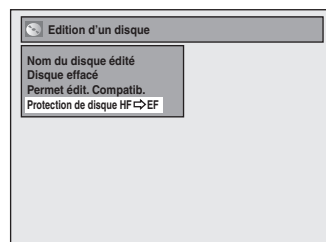

4 Utilisez [▲ / ▼] pour sélectionner "Oui" puis appuyez sur [OK].

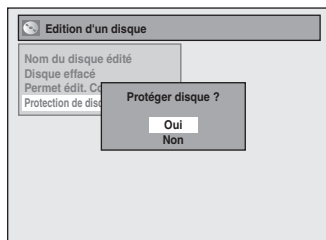

Le disque sera protégé.

Cette opération peut prendre quelques minutes.

Remarques

Pour annuler la protection du disque :

- Quand vous insérez un disque protégé avec cet appareil, "Protection de disque EF → HF" apparaît à la place de "HF → EF" dans l'étape 3.

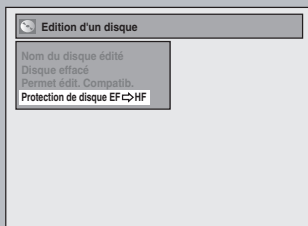

Pour libérer la protection du disque, sélectionnez "Oui" dans l'étape 4.

Introduction

Connexions

Configuration de base

Enregistrement

Lecture

Édition

Réglage des fonctions

Autres

LECTURE DES DISQUES SUR D'AUTRES LECTEURS DE DVD

Finalisation d'un disque



Vous devrez finaliser les DVD+R, DVD-RW et DVD-R pour les lire sur d'autres lecteurs de DVD.

La finalisation peut prendre de plusieurs minutes jusqu'à une heure.

Une durée d'enregistrement courte sur le disque demandera une durée de finalisation plus longue. Ne débranchez pas le cordon secteur pendant la finalisation.



Remarques

- Lorsque vous avez finalisé un DVD+R/DVD-R, vous ne pouvez plus rien éditer ou enregistrer sur ce disque.
- Il n'est pas nécessaire de finaliser un DVD+RW.
- Quand vous insérez un DVD-RW finalisé dans cet appareil, "Déf. fermet." apparaît au lieu de "Fermeture".

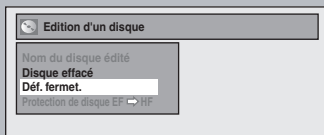

Pour annuler la finalisation du disque, sélectionnez "Déf. fermet." dans l'étape 3.

* N'éteignez PAS l'appareil pendant la finalisation, ceci provoquerait un défaut de fonctionnement.

1 Appuyez sur [SETUP].

2 Utilisez [▲ / ▼] pour sélectionner "Edition d'un disque" puis appuyez sur [OK].

Le menu "Edition d'un disque" apparaît.

3 Utilisez [▲ / ▼] pour sélectionner "Fermeture" puis appuyez sur [OK].

4 Utilisez [▲ / ▼] pour sélectionner "Oui" puis appuyez sur [OK].

p.ex.) DVD+R, DVD-R

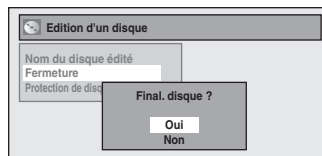



La finalisation démarre.

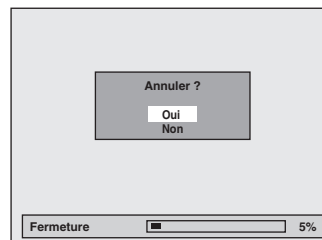

Pour annuler la finalisation... (DVD-RW uniquement)

- Pour annuler la finalisation à l'étape 4, appuyez sur [STOP ■], sélectionnez "Oui" à l'aide de [▲ / ▼], puis appuyez sur [OK]. La finalisation est annulée et l'appareil passe en mode d'arrêt.



- Si  apparaît lorsque vous appuyez sur [STOP ■], cela signifie que la finalisation est trop avancée pour pouvoir être annulée.
- Si vous sélectionnez "Non" et que vous appuyez sur [OK] ou [BACK ↵], la finalisation se poursuit.
- Vous ne pouvez pas annuler la finalisation de DVD+R/ DVD-R une fois que celle-ci a démarré.

Cette opération peut prendre quelques minutes.

5 La finalisation est achevée.

LECTURE DES DISQUES SUR D'AUTRES LECTEURS DE DVD

Finalisation auto



Vous pouvez finaliser automatiquement les disques avec cette fonction. Vous pouvez l'utiliser pour finaliser les disques après l'achèvement de tous les enregistrements programmés et lorsqu'il ne reste plus d'espace sur le disque.



1 Appuyez sur [SETUP] et utilisez [▲ / ▼] pour sélectionner "Réglage général", puis appuyez sur [OK].

Le menu "Réglage général" apparaît.

2 Utilisez [▲ / ▼] pour sélectionner "Enregist." puis appuyez sur [OK].

Le menu "Enregist." apparaît.

3 Utilisez [▲ / ▼] pour sélectionner "Final. auto" puis appuyez sur [OK].

4 Utilisez [▲ / ▼] pour sélectionner "Disque plein" ou "Fin enr. x minut." puis appuyez sur [OK].

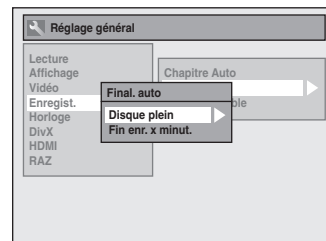

5 Utilisez [▲ / ▼] pour sélectionner "EF" puis appuyez sur [OK].

p.ex.) "Disque plein"

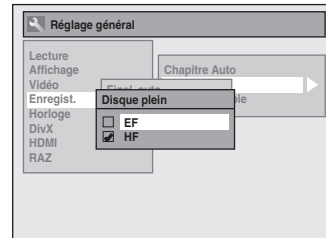

Votre réglage sera activé.

6 Appuyez sur [SETUP] pour quitter.

Introduction

Connexions

Configuration de base

Enregistrement

Lecture

Édition

Réglage des fonctions

Autres

INFORMATIONS SUR LA LECTURE

Avant de lire un DVD, lisez les informations suivantes.

Disques et fichiers lisibles

Cet appareil est compatible avec la lecture des disques suivants.
Pour lire un DVD, vérifiez qu'il répond aux exigences de code de zone et de système de couleur comme décrit ci-dessous. Sur cet appareil, vous pouvez lire les disques qui portent les logos suivants. La lecture des autres types de disques n'est pas garantie.

Disques lisibles	Logos
DVD vidéo	
DVD+RW	
DVD-R	
DVD+R double couche	
DVD-RW (Disques finalisés en mode vidéo seulement)	
DVD-R (Disques finalisés en mode vidéo seulement)	
CD-DA (CD audio)	
CD vidéo	
CD-RW	
CD-R	
Fichiers lisibles	Média
CD-DA	
MP3	
Windows Media™ Audio	CD-RW/-R
JPEG	
DivX®	CD-RW/-R DVD+RW/+R DVD-RW/-R

est une marque commerciale de DVD Format/Logo Licensing Corporation.



DivX, DivX Certified, et les logos associés sont des marques commerciales de DivX, Inc. et sont utilisés sous licence.

- Un produit DivX® Certified officiel lit du contenu vidéo DivX® 6.0, DivX® 5, DivX® 4, DivX® 3 et DivX® VOD (conformément aux exigences techniques DivX Certified™).
- Les disques contenant des fichiers DivX® avec la fonction de lecture DivX® GMC (compensation globale du mouvement), qui est une fonction supplémentaire de DivX®, ne peuvent pas être lus sur cet appareil.
- * Cet appareil ne peut pas lire les contenus des disques protégés par la gestion des droits numériques (DRM, Digital Rights Management) des médias de Windows.

Disques non lisibles

Les disques suivants ne sont pas lus sur cet appareil.

- CD-ROM
- DVD-RAM
- DVD-ROM
- Disques non finalisés
- Un DVD contenant des fichiers MP3/Windows Media™ Audio/JPEG
- Les DVD-R ou DVD-RW enregistrés en mode VR ou selon un format d'enregistrement non compatible

Le son peut ne pas être lu sur le type de disque suivant.

- Super CD audio - Seul le son enregistré sur la couche normale du CD peut être lu. Le son enregistré sur la couche super CD audio haute densité n'est pas lu.

Systèmes de couleur

Les DVD sont enregistrés selon différents systèmes de couleur dans le monde entier. Le système de couleur le plus courant est NTSC (utilisé principalement aux États-Unis et au Canada).

Cet appareil utilise le NTSC, les DVD que vous lisez doivent donc être enregistrés selon le système NTSC. Vous ne pouvez pas lire les DVD enregistrés selon un autre système de couleur.

Codes de zone

Cet appareil a été conçu pour lire les DVD de la zone 1. Un DVD doit être étiqueté pour ALL les zones ou pour la zone 1 afin de pouvoir être lu par ce lecteur de DVD. Il est impossible de lire les DVD étiquetés pour d'autres zones. Repérez sur votre DVD les symboles présentés à droite. Si ces symboles de zone n'apparaissent pas sur le DVD, il est impossible de le lire dans cet appareil.



Le numéro à l'intérieur du globe correspond à une région du monde.

Un DVD étiqueté pour une zone donnée ne peut être lu que par un lecteur de DVD utilisant le même code de zone.

INFORMATIONS SUR LA LECTURE

PBC (commande de la lecture) pour CD vidéo

Vous pouvez sélectionner les images ou les informations dans le menu à l'écran en activant la fonction PBC (commande de la lecture) du CD vidéo.

Cet appareil est conforme aux standards de CD vidéo versions 1.1 et 2.0 avec fonction PBC.

Version 1.1 (sans fonction PBC) : Vous pouvez lire des images et des CD de musique.

Version 2.0 (avec fonction PBC) : Lorsque vous utilisez un CD vidéo avec la fonction PBC, "PBC" s'affiche sur l'écran du téléviseur.

Remarques

- La fonction PBC s'active "EF" lors du chargement de CD vidéo dotés de la fonction PBC. Ainsi, même si vous réglez la fonction PBC à "HF", que vous éjectez le CD vidéo et le rechargez aussitôt, ce réglage revient automatiquement à "EF".
- Certaines opérations ne peuvent pas être effectuées si la fonction PBC est active. Annulez temporairement la fonction PBC pour effectuer ces opérations en suivant les instructions ci-dessous.

- 1) Appuyez sur [SETUP].
- 2) Utilisez [▲ / ▼] pour sélectionner "Mode lecture CD" puis appuyez sur [OK].
Le menu "Mode lecture CD" apparaît.
- 3) Utilisez [▲ / ▼] pour sélectionner "PBC (CD vidéo uniquement)" puis appuyez sur [OK].
- 4) Utilisez [▲ / ▼] pour sélectionner "EF" ou "HF" puis appuyez sur [OK].
Votre réglage sera activé.

Vous pouvez lire des logiciels interactifs à l'aide des écrans de menus. Reportez-vous aux instructions du CD vidéo.

Conseils pour la lecture d'un DVD

Les contenus des DVD sont généralement divisés en titres. Les titres peuvent être subdivisés en chapitres.

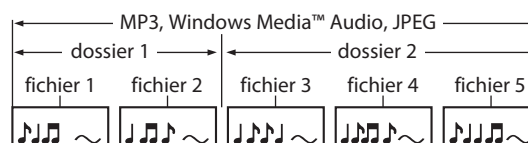
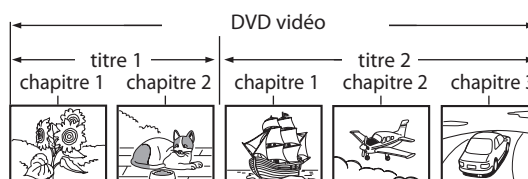

Introduction

Connexions

Configuration de base

Enregistrement

Lecture

Édition

Réglage des fonctions

Autres

LECTURE SIMPLE

Lecture directe



1 Appuyez sur [STANDBY-ON ].
Allumez le téléviseur et veillez à sélectionner l'entrée qui reçoit l'appareil.

2 Appuyez sur [OPEN/CLOSE ] pour ouvrir le tiroir du disque et insérez votre disque avec son étiquette vers le haut.

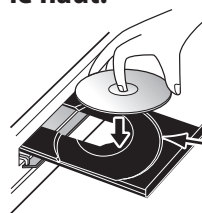

Alignez le disque sur le guide de son tiroir.

* Vérifiez que le disque est compatible avec cet appareil. (Consultez la liste des disques compatibles en page 42.)

3 Appuyez sur [OPEN/CLOSE ] pour fermer le tiroir du disque.

Le chargement complet du disque peut prendre un certain temps.

4 Appuyez sur [PLAY ] pour démarrer la lecture.

Si vous lisez un DVD vidéo ou un CD vidéo avec la fonction PBC, un menu peut apparaître. Consultez "Utilisation du menu titre / disque" en page 50.

5 Appuyez une fois sur [STOP ] pour interrompre momentanément la lecture.

• Consultez "Reprise de la lecture" en page 51.

Remarques

- Certains disques peuvent démarrer la lecture automatiquement.
- Vous pouvez sélectionner les images ou les informations dans le menu à l'écran en activant la fonction PBC (playback control, commande de la lecture) (page 43).

LECTURE SIMPLE

Lecture à partir de la liste des titres



1 Appuyez sur [STANDBY-ON ].
Allumez le téléviseur et veillez à sélectionner l'entrée qui reçoit l'appareil.

2 Appuyez sur [OPEN/CLOSE ] pour ouvrir le tiroir du disque et insérez votre disque avec son étiquette vers le haut.

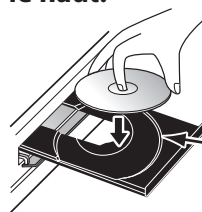

Alignez le disque sur le guide de son tiroir.

* Vérifiez que le disque est compatible avec cet appareil. (Consultez la liste des disques compatibles en page 42.)

3 Appuyez sur [OPEN/CLOSE ] pour fermer le tiroir du disque.

Le chargement complet du disque peut prendre un certain temps.

- Pour sortir de la liste des titres, appuyez sur [STOP ].
- Pour reprendre la liste des titres, appuyez sur [TITLE].

Remarques

- Certains disques peuvent démarrer la lecture automatiquement.
- Vous pouvez également démarrer la lecture en appuyant sur [PLAY ] à la place de [OK] dans l'étape 4.

Les instructions continuent à la page suivante.

LECTURE SIMPLE

4 Utilisez [▲ / ▼] pour sélectionner le titre de votre choix puis appuyez sur [OK].

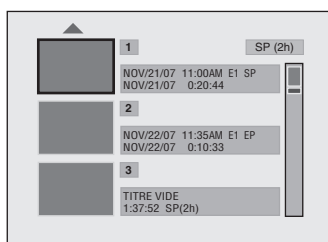

- Pour les CD vidéo, si "PBC (CD vidéo uniquement)" du menu "Mode lecture CD" est réglé sur "EF", le menu principal du CD vidéo apparaît lors de l'insertion d'un disque. Dans ce cas, sélectionnez un menu numéroté avec **[les touches numérotées]**.
- Appuyez sur [▶] pour afficher la page suivante puis appuyez sur [◀] pour afficher la page précédente.

5 Utilisez [▲ / ▼] pour sélectionner "Lecture" puis appuyez sur [OK].

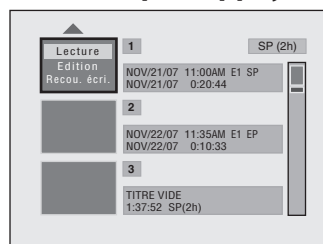

La lecture démarre.

6 Appuyez une fois sur [STOP ■] pour interrompre momentanément la lecture.

- Consultez "Reprise de la lecture" en page 51.
- Pour éjecter le disque, appuyez sur [OPEN/CLOSE ▲] pour ouvrir le tiroir du disque, puis retirez le disque avant d'éteindre l'appareil.

Si vous voulez voir les informations du disque, appuyez sur [◀] quand la première page de la liste des titres est affichée ou appuyez sur [▲] quand le premier titre est sélectionné mais pas quand "Lecture", "Edition" ou "Recou. écri." sont sélectionnés.

p.ex.) DVD+RW

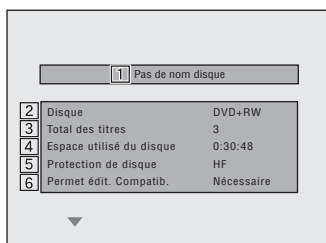

p.ex.) DVD+R

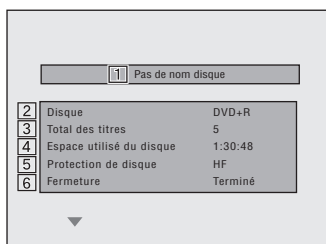

1. Nom du disque
(Par défaut "Pas de nom disque")
2. Type de disque
(DVD+RW/DVD+R/DVD-RW/DVD-R)
3. Nombre total de titres
(inclut les "TITRE VIDE")
4. Durée totale de l'espace enregistré sur le disque
5. État de la protection du disque
(“EF” indique un disque protégé.)
6. Rendre les éditions compatibles/finaliser
 - Quand un DVD+RW est inséré :
Si le disque a besoin de "Permet édit. Compatib.", "Nécessaire" est affiché. Sinon, "Pas nécessaire" est affiché. (Consultez la page 72.)
 - Quand un DVD+R, DVD-RW ou DVD-R est inséré :
Si la "Fermeture" est faite, "Terminé" est affiché. Sinon, "Pas terminé" est affiché.

LECTURE SIMPLE

Lecture d'un CD audio et CD-RW/-R avec des fichiers MP3/Windows Media™ Audio/JPEG



1 Suivez les étapes 1 à 2 dans "Lecture directe" en page 44.

2 Appuyez sur [OPEN/CLOSE ▲] pour fermer le tiroir du disque.

Le chargement complet du disque peut prendre un certain temps.

Lors de l'insertion d'un CD audio, la liste des pistes apparaît.

Lorsqu'un CD-RW/-R contenant des fichiers MP3/Windows Media™ Audio/JPEG est inséré, la liste des fichiers apparaît.

- Pour quitter la liste des pistes/fichiers, appuyez sur [STOP ■].
- Pour reprendre la liste des pistes/fichiers, appuyez sur [TITLE].

3 Utilisez [▲ / ▼] pour sélectionner le dossier ou pistes/fichier de votre choix puis appuyez sur [OK].

p.ex.) Liste des fichiers

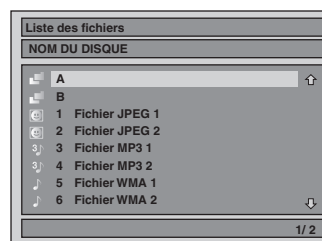

Lors de la sélection d'un pistes/fichier :

La lecture démarre.

Lors de la sélection du dossier (Non disponible pour un CD audio) : Les fichiers du dossier apparaissent.

Utilisez [▲ / ▼] pour sélectionner le fichier ou le dossier que vous voulez lire puis appuyez sur [OK].

- Appuyez sur [PLAY ▶], [OK] ou [▶] pour descendre dans la hiérarchie.
- Appuyez sur [◀] ou [BACK ◀] pour remonter dans la hiérarchie.

Conseils pour les pistes des CD audio et les fichiers MP3 / Windows Media™ Audio / JPEG :

- Les dossiers sont représentés par [📁].
- Les pistes d'un CD audio sont signalées par [🎵].
- Les fichiers MP3 sont représentés par [🎵].
- Les fichiers Windows Media™ Audio sont représentés par [🎵].
- Les fichiers JPEG sont représentés par [🖼️].
- Le système peut identifier jusqu'à 255 dossiers et jusqu'à 99 pistes/999 fichiers.
- Les lettres d'un nom de fichier/dossier débordant de l'espace donné seront représentées par "...". Les caractères non reconnus sont remplacés par des astérisques.

• Si le dossier est vide, "Pas de fichiers" est affiché.

Il est recommandé d'enregistrer les fichiers selon les spécifications suivantes pour les lire dans cet appareil :

<MP3 / Windows Media™ Audio>

- Fréquence d'échantillonnage : 44,1 kHz ou 48 kHz.
- Débit de bits constant : 112 kbps - 320 kbps (MP3), 48 kbps - 192 kbps (Windows Media™ Audio).

<JPEG>

- Limite supérieure : 6 300 x 5 100 points.
- Limite inférieure : 32 x 32 points.
- Taille maximale du fichier d'image : 12 Mo.

Remarques

- La source audio des fichiers MP3 ne peut pas être enregistrée en tant que son numérique par une platine MD ou DAT.
- Les fichiers dont l'extension est autre que ".mp3(MP3)", ".wma(Windows Media™ Audio)" ou ".jpg/.jpeg(JPEG)" ne sont pas listés.
- Certains dossiers ou fichiers illisibles peuvent être listés en raison de l'état d'enregistrement.
- L'affichage des fichiers JPEG haute résolution est plus long.
- Les fichiers JPEG progressifs (fichiers JPEG enregistrés au format progressif) ne peuvent pas être lus sur cet appareil.

Introduction

Connexions

Configuration de base

Enregistrement

Lecture

Édition

Réglage des fonctions

Autres

LECTURE SIMPLE

Lecture d'un DivX®



1 Suivez les étapes 1 à 2 dans "Lecture directe" en page 44.

2 Appuyez sur [OPEN/CLOSE ▲] pour fermer le tiroir du disque.

Le chargement complet du disque peut prendre un certain temps.

La liste des fichiers apparaît automatiquement.

- Pour quitter la liste des fichiers, appuyez sur [STOP ■].
- Pour reprendre la liste des fichiers, appuyez sur [TITLE].

3 Utilisez [▲ / ▼] pour sélectionner le dossier ou fichier de votre choix puis appuyez sur [OK].

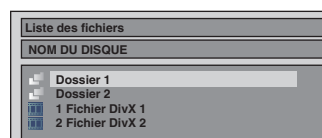

Lors de la sélection d'un fichier :

La lecture démarre.

Lors de la sélection d'un dossier :

Les fichiers du dossier apparaissent.

Utilisez [▲ / ▼] pour sélectionner le fichier que vous voulez lire puis appuyez sur [OK].

- Appuyez sur [PLAY ▶], [OK] ou [▶] pour descendre dans la hiérarchie.
- Appuyez sur [◀] ou [BACK ↶] pour revenir au dossier supérieur.

Pour lire les sous-titres DivX® créés par l'utilisateur...

Les sous-titres créés par l'utilisateur peuvent être affichés pendant la lecture de DivX®.

1) Une fois le fichier DivX® sélectionné, la "Liste des Sous-titre" apparaît si "DivX Sous-titre" est sur une valeur autre que "HF". (Consultez la page 83.)

2) Utilisez [▲ / ▼] pour sélectionner l'extension que vous voulez visualiser puis appuyez sur [OK].

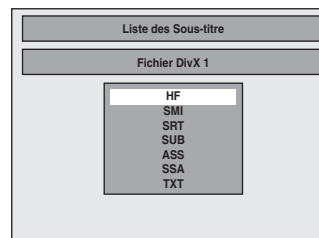

La lecture du DivX® démarre avec les sous-titres. Les sous-titres ne peuvent pas être affichés quand le réglage est sur "HF".

- S'il y a plusieurs extensions, la sélection de l'extension apparaît dans la liste des sous-titres.

LECTURE SIMPLE

Il est recommandé d'enregistrer les fichiers selon les spécifications suivantes pour les lire dans cet appareil :

Produit officiel DivX® Certified

- Codecs lisibles des fichiers AVI : DivX®3.x, DivX®4.x, DivX®5.x
- Dimension maximum de l'image : 720 x 480 à 30 i/s
720 x 576 à 25 i/s
- Fréquence d'échantillonnage audio : 8 kHz - 48 kHz
- Type d'audio : MPEG1 audio layer 3(MP3), MPEG1 audio layer 2, Dolby Digital

Conseils pour l'achat ou la location d'un produit officiel DivX® Certified

- Quand vous achetez ou louez un fichier DivX® par le site officiel vidéo DivX® nommé DivX® Video-On-Demand (VOD), un code d'enregistrement est requis chaque fois que vous obtenez un nouveau fichier des services DivX® VOD. Consultez "DivX® VOD" en page 83.

- Certains fichiers DivX® VOD ont des durées de lecture limitées (vous ne pouvez pas les lire au-delà de la limite). Si votre fichier DivX® VOD a une telle limite, l'écran de confirmation de lecture apparaît.

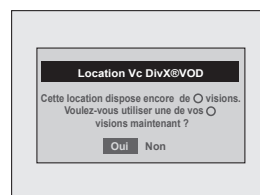

- Utilisez [◀/▶] pour sélectionner "Oui" si vous voulez lire le fichier, ou pour sélectionner "Non" si vous ne souhaitez pas le lire. Appuyez ensuite sur [OK] pour confirmer la sélection.
- Vous ne pouvez pas lire les fichiers DivX® VOD dont la période de location a expiré. Dans un tel cas, appuyez sur [TITLE] et sélectionnez les autres fichiers qui peuvent être lus.



Remarque pour DivX®

- DivX® est un codec (compression/décompression) qui peut compresser des images dans une très petite quantité de données. Le logiciel peut compresser les données vidéo de presque n'importe quelle appareil à une taille pouvant être envoyée sur l'Internet sans compromettre la qualité visuelle des images.
- Un fichier portant une extension ".avi" et ".divx" s'appelle un fichier DivX®. Tout des fichiers portant l'extension ".avi" sont identifiés comme MPEG4.
- Les fichiers dont l'extension est autre que ".avi" et ".divx" ne seront pas listés dans le menu DivX®. Cependant, des dossiers ou des pistes illisibles peuvent être affichés, en fonction des conditions de l'enregistrement.
- Même si le fichier a une extension ".avi" et ".divx", cet appareil ne peut pas le lire s'il est enregistré dans un format autre que DivX®.
- Un symbole [] est affiché au dessus du nom du fichier.
- Un maximum de 255 dossiers ou de 999 fichiers peut être identifié dans un disque.
- Jusqu'à 8 hiérarchies peuvent être identifiées dans un dossier. Les fichiers dans un 9ème niveau de hiérarchie ou plus profonds ne peuvent pas être lus.
- Quand il y a 9 fichiers ou plus, une flèche vers le bas "▼" apparaît, pour indiquer que l'utilisateur peut afficher une autre partie sur la page précédente. Le numéro de la page courante et le nombre total de pages sont affichés sous la flèche vers le bas "▼".
- Les lettres d'un nom de fichier/dossier débordant de l'espace donné seront représentées par "...". Les caractères non reconnus sont remplacés par des astérisques.
- Vous pouvez lire un disque enregistré en multisession.
- Le son audio et les images peuvent prendre un certain temps à être émis après l'insertion d'un disque et après que vous ayez appuyé sur [PLAY ▶].
- Lors de la lecture de fichiers encodés avec des débits élevés, les images peuvent parfois être interrompues.
- Bien que le logo DivX® ait été obtenu pour cet appareil, il peut ne pas être à même de lire certaines données, selon leurs caractéristiques, leurs débits, ou les paramètres du format audio, etc.
- Un fichier DivX® dont la taille dépasse 2 Go ne peut pas être lu.
- Si un fichier DivX® de grande taille est sélectionné, le démarrage de la lecture peut demander un certain temps (parfois plus de 20 secondes).
- Si vous essayez de lire un fichier DivX® dont la résolution d'écran n'est pas supportée par cet appareil, la lecture s'arrête et un message d'erreur apparaît.

- Si des fichiers DivX® écrits sur un CD-RW/-R ne peuvent pas être lu, réécrivez-les sur un DVD+RW/+R ou DVD-RW/-R et recommencez la lecture.

- Pour plus d'informations sur DivX®, visitez <http://www.divx.com>.

- Si vous insérez un CD-RW/-R contenant des fichiers DivX® mélangés à des fichiers MP3/Windows Media™ Audio/JPEG, l'écran de sélection des médias à lire est affiché. Veuillez sélectionner "Vidéo" avant de passer à l'étape suivante.

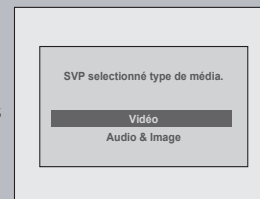

- Appuyez sur [DISC MENU] pour appeler l'écran de sélection des médias à lire en mode arrêt.
- Si vous sélectionnez "Audio & Image", au lieu de "Vidéo" sur l'écran de sélection des médias à lire, cet appareil peut lire les fichiers MP3/Windows Media™ Audio/JPEG.
- Certains fichiers DivX® ne peuvent pas être lus sur cet appareil en raison de leurs configurations et de leurs caractéristiques, ou en raison du type de logiciel d'enregistrement et d'édition.
- Vous ne pouvez pas lire des fichiers DivX® VOD obtenus avec différents codes d'enregistrement sur cet appareil. Appuyez sur [TITLE] et sélectionnez les autres fichiers qui peuvent être lus.

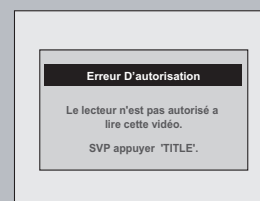

Remarque pour DivX® sous-titre

- Pour utiliser cette fonction, les conditions suivantes doivent être remplies.
 - Les "DivX Sous-titre" doivent être activés dans le menu "DivX". (Consultez "DivX Sous-titre" en page 83.)
 - Le fichier lu et le fichier des sous-titres doivent porter le même nom.
 - Le fichier lu et le fichier des sous-titres doivent être dans le même dossier.
 - Seuls les fichiers de sous-titres comportant les extensions suivantes sont reconnus ; .smi (.SMI), .srt (.SRT), .sub (.SUB), .ass (.ASS), .ssa (.SSA), .txt (.TXT). (Certains fichiers .sub (.SUB) et .txt (.TXT) peuvent ne pas être reconnus.)
 - Les sous-titres qui dépassent la durée de lecture du fichier DivX® ne sont pas affichés.

Introduction

Connexions

Configuration de base

Enregistrement

Lecture

Édition

Réglage des fonctions

Autres

LECTURE SIMPLE

Utilisation du menu titre / disque



Un DVD ou CD vidéo avec la fonction PBC peut contenir une liste de titres, qui décrit le contenu du disque, ou un menu de disque, qui vous guide dans les fonctions disponibles sur celui-ci.

1) Appuyez sur [TITLE] ou [DISC MENU] pour appeler la liste des titres ou le menu du disque.

2) Utilisez [▲ / ▼ / ◀ / ▶] pour définir une sélection puis appuyez sur [OK] pour activer votre sélection.

3) Appuyez sur [STOP ■] pour quitter.

Remarques

- Vous pouvez également sélectionner un menu numéroté avec [les touches numérotées].
- Les menus varient d'un disque à l'autre. Consultez les informations accompagnant le disque pour plus de détails.
- [TITLE] ou [DISC MENU] n'est pas toujours actif avec tous les DVD.
- Pour les CD vidéo, si "PBC (CD vidéo uniquement)" est "EF" dans le menu "Mode lecture CD" et si le menu à l'écran n'est pas affiché, le menu principal CD vidéo apparaît lors de l'insertion d'un disque.

Pause

1) Pendant la lecture, appuyez sur [PAUSE ||].

La lecture est suspendue et le son est coupé.

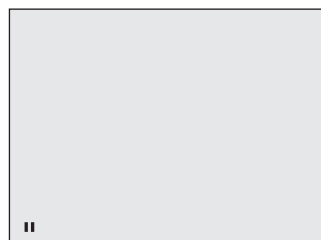

2) Appuyez sur [PLAY ▶] pour reprendre la lecture normale.

Remarques

- Sur un DVD, réglez "Arrêt Sur Image" sur "Trame" dans le menu "Lecture" si des images sont brouillées en mode pause. (Consultez la page 78.)

LECTURE SPÉCIALE

Reprise de la lecture

Vous pouvez reprendre la lecture où vous vous êtes arrêté.

1) Pendant la lecture, appuyez sur [STOP ■].

Le message de reprise apparaît.

Reprise en cours

2) Appuyez sur [PLAY ►].

La lecture reprend quelques secondes plus tard à partir du point où elle avait été interrompue. Vous pouvez reprendre la lecture en ce point même si vous arrêtez l'appareil.

Pour annuler la reprise de la lecture et redémarrer le disque au début, appuyez sur [STOP ■] lorsque la lecture est arrêtée.

Remarques

- Pour les fichiers MP3/Windows Media™ Audio/JPEG, la lecture reprend au début du fichier qui était lu lors de l'arrêt.
- Certains CD vidéo avec la fonction PBC reprennent la lecture au début de la piste.

Lecture rapide en avant / en arrière



1) Pendant la lecture, appuyez sur [FFW ►►] ou [REW ◀◀].

Chaque fois que vous appuyez sur [FFW ►►] ou [REW ◀◀], la vitesse approximative change comme suit.

La lecture rapide en avant ou en arrière n'est pas possible dans les titres (pour un DVD) ou les fichiers (pour les fichiers MP3 / Windows Media™ Audio).



Pour un CD vidéo, les vitesses avant/arrière approximatives sont 2x, 8x, 16x.

Pour un CD audio, les fichiers MP3/Windows Media™ Audio, la vitesse approximative est fixée à 8x avec le son (signalé par ►►► / ►◀◀◀).

La qualité d'image des fichiers DivX® en recul rapide est inférieure à celle en avance rapide.

Avec certains fichiers DivX®, l'avance et le retour rapides ne fonctionnent pas.

2) Appuyez sur [PLAY ►] pour reprendre la lecture normale.

Remarques

- La vitesse d'avance/de recul sera indiquée comme suit par des icônes.

avance (vitesse approx.)

2x : ►►

20x : ►►►

40x : ►►►►

recul (vitesse approx.)

5x : ◀◀

20x : ◀◀◀

40x : ◀◀◀◀

Saut des publicités télévisuelles pendant la lecture



Vous pouvez éviter les publicités télévisuelles afin de profiter des programmes enregistrés sans interruption.

Pendant la lecture, appuyez sur [SKIP].

La lecture normale démarre 30 secondes après le point où vous avez appuyé sur [SKIP].

Chaque fois que vous appuyez sur [SKIP], le point de recherche sera avancé de 30 secondes.

Vous pouvez appuyer sur [SKIP] jusqu'à 6 fois (180 secondes).

p.ex.) Appuyez une fois sur [SKIP].

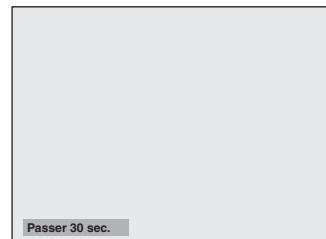

(avance de 30 secondes)

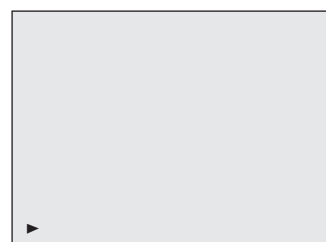

La lecture reprend normalement.

Introduction

Connexions

Configuration de base

Enregistrement

Lecture

Édition

Réglage des fonctions

Autres

LECTURE SPÉCIALE

Lecture rapide



La fonction de lecture rapide n'est disponible que pendant la lecture.

Cette fonction est disponible seulement avec des disques enregistrés au format Dolby Digital, et la lecture est légèrement plus rapide/plus lente en conservant la qualité sonore de la lecture normale.

1) Pendant la lecture, appuyez sur [RAPID PLAY].

- ▶ : Appuyez une fois sur [RAPID PLAY] pendant la lecture. La vitesse de lecture est multipliée par environ 0,8.
- ▶ : Appuyez deux fois sur [RAPID PLAY] pendant la lecture. La vitesse de lecture est multipliée par environ 1,3.
- ▶ : Appuyez 3 fois sur [RAPID PLAY] pour revenir à la vitesse normale. Aucun effet.

2) Appuyez sur [PLAY ►] pour continuer la lecture normale.

Remarques

- Le réglage audio (langue) ne peut pas être modifié dans ce mode.
- Cette fonction peut ne pas être disponible en certains points d'un disque.
- L'audio est en PCM pendant le mode de lecture rapide sauf si une connexion audio numérique est utilisée.
- Le son de LPCM (2 canaux) est émis lors de l'utilisation d'une connexion audio numérique (COAXIAL ou HDMI).

Lecture pas à pas



1) Pendant la lecture, appuyez sur [PAUSE II].

La lecture est suspendue et le son est coupé.

2) Appuyez plusieurs fois sur [NEXT ►].

La lecture avance image par image (ou pas à pas) quand vous appuyez sur [NEXT ►], le son est coupé.

Lecture pas à pas en arrière :

Appuyez plusieurs fois sur [PREV ◀].

À chaque pression sur la touche, la lecture recule d'une image.

- Enfoncez et maintenez [PREV ◀] / [NEXT ►] pour reculer/avancer en continu.

3) Appuyez sur [PLAY ►] pour continuer la lecture normale.

Remarques

- Seule la lecture pas à pas en avant est disponible lors de la lecture de CD vidéo de fichiers DivX®.

Lecture en avant / en arrière lente



1) Pendant la lecture, appuyez sur [PAUSE II]. Puis appuyez sur [FFW ►►] ou [REW ◀◀].

À chaque pression sur [FFW ►►] ou [REW ◀◀], la vitesse approximative variera comme suit. (Le son reste coupé.)



Pour revenir à la lecture normale, appuyez sur [PLAY ►].

Remarques

- La vitesse d'avance/de recul sera indiquée comme suit par des icônes.
avance (vitesse approx.)
1/16x :
1/8x :
1/3x :
recul (vitesse approx.)
1/16x :
1/8x :
1/4x :
- Avec certains fichiers DivX®, l'avance et le retour lents ne fonctionnent pas.
- Seule l'avance lente est disponible lors de la lecture de CD vidéo et de fichiers DivX®.

LECTURE SPÉCIALE

Zoom



1) Pendant la lecture, appuyez sur [INFO] ou [ZOOM].

2) Utilisez [◀/▶] pour sélectionner , puis appuyez sur [OK] dans 1 seconde qui suit ou attendez 1 seconde pour afficher le menu de sélection.

p.ex.) DVD vidéo

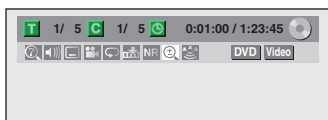

3) Utilisez [▲/▼] pour sélectionner le facteur de zoom souhaité puis appuyez sur [OK].

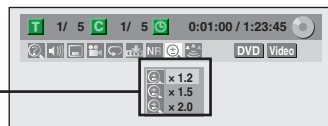

Le menu du zoom apparaît.

Quatre options

(x1.0, x1.2, x1.5 et x2.0) sont affichés à l'exclusion du taux de zoom courant.

La zone du zoom est affichée.

4) Utilisez [▲/▼/◀/▶] pour sélectionner la position de zoom souhaitée puis appuyez sur [OK].

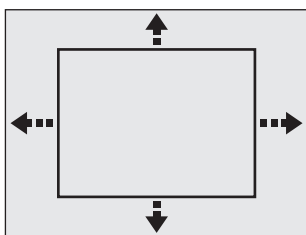

La lecture avec zoom démarre.

Remarques

- Lors de la sélection d'un facteur inférieur au facteur courant, la zone de zoom n'est pas affichée.
- Pour sortir du menu du zoom, appuyez à nouveau sur [INFO] à l'étape 1.
- Pour annuler la fonction de zoom, sélectionnez "x1.0" avec [▲/▼] puis appuyez sur [OK].
- Vous ne pouvez pas faire glisser l'image zoomée de certains fichiers de JPEG.

Réglage des marqueurs



Cette fonctionnalité vous permet d'affecter un point spécifique sur un disque afin de le rappeler ultérieurement.

1) Pendant la lecture, appuyez sur [INFO].

2) Utilisez [◀/▶] pour sélectionner , puis appuyez sur [OK] dans 1 seconde qui suit ou attendez 1 seconde pour afficher le menu de sélection.

p.ex.) DVD vidéo

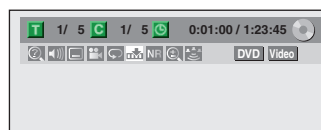

3) Utilisez [▲/▼] pour sélectionner le numéro de marqueur de votre choix. Quand il atteint le point désiré, appuyez sur [OK].

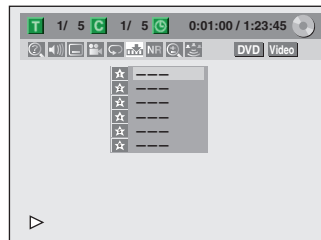

Le numéro de titre (piste) et la position chronologique sont affichés.

4) Pour revenir ultérieurement au repère : Utilisez [▲/▼] pour sélectionner le numéro de marqueur souhaité puis appuyez sur [OK].

Remarques

- Pour effacer un marqueur, sélectionnez son numéro puis appuyez sur [CLEAR].
- Tous les marqueurs sont effacés si vous effectuez les opérations décrites ci-dessous.
 - Ouverture du tiroir du disque
 - Extinction
 - Enregistrement sur un disque enregistrable
- Vous pouvez marquer jusqu'à 6 points.
- Le réglage des marqueurs n'est pas disponible quand vous lisez un CD vidéo avec fonction PBC.

Introduction

Connexions

Configuration de base

Enregistrement

Lecture

Édition

Réglage des fonctions

Autres

RECHERCHE

Recherche de titre / de chapitre



Utilisation de [PREV ◀] / [NEXT ▶]

1) Pendant la lecture, appuyez sur [NEXT ▶] pour sauter le titre ou le chapitre courant et pour passer au suivant.

Le titre ou le chapitre sont parcourus en séquence.

- Si un titre ne contient pas de chapitre, le titre courant est sauté.

Pour revenir au début du titre ou du chapitre courant, appuyez sur [PREV ◀].

Appuyez plusieurs fois sur la touche pour passer au titre ou au chapitre précédent. Le titre ou le chapitre sont parcourus séquentiellement en arrière.

Utilisation de [INFO]

1) Pendant la lecture, appuyez sur [INFO].

2) Utilisez [◀ / ▶] pour sélectionner [?] puis appuyez sur [OK].

p.ex.) DVD vidéo

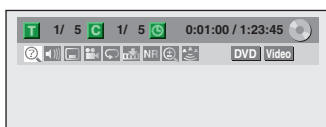

Le numéro à côté de **T** est sélectionné.

3) Titre :

Utilisez [▲ / ▼] ou [les touches numérotées] pour saisir le numéro de titre de votre choix à rechercher puis appuyez sur [OK].

La recherche du titre démarre.

Chapitre :

Appuyez sur [▶] pour passer au numéro de chapitre suivant **C**.

Utilisez [▲ / ▼] ou [les touches numérotées] pour saisir le numéro de chapitre de votre choix à rechercher puis appuyez sur [OK].

Après la recherche, la lecture démarre automatiquement.

Remarques

- Dans l'écran du mode de recherche, le nombre total de chaque contenu de recherche (titre/chapitre/heure) est indiqué en tant que dénominateur.

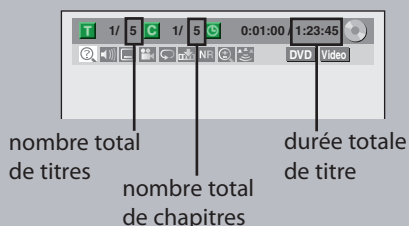

Recherche de piste



Utilisation de [PREV ◀] / [NEXT ▶]

1) Pendant la lecture, appuyez sur [NEXT ▶] pour sauter le titre ou le chapitre courant et pour passer au suivant.

Les pistes/fichiers sont parcourus en séquence.

Pour revenir au début de la piste/du fichier courant, appuyez sur [PREV ◀].

Appuyez plusieurs fois sur la touche pour passer à la piste/au fichier précédent. Les pistes/fichiers sont parcourus séquentiellement en arrière.

Utilisation de [INFO]

1) Pendant la lecture, appuyez sur [INFO].

2) Utilisez [◀ / ▶] pour sélectionner [?] puis appuyez sur [OK].

p.ex.) CD audio

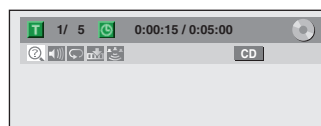

p.ex.) fichiers MP3

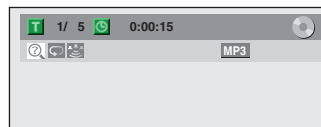

Le numéro à côté de **T** est sélectionné.

3) Utilisez [▲ / ▼] ou [les touches numérotées] pour saisir le numéro de piste/fichier de votre choix à rechercher puis appuyez sur [OK].

Après la recherche, la lecture démarre automatiquement.

Remarques

- Pendant la lecture d'un CD, vous pouvez saisir directement un numéro de piste avec [les touches numérotées] pour la recherche de piste sans afficher le menu.
- La recherche de piste n'est pas disponible quand vous lisez un CD vidéo avec fonction PBC.

RECHERCHE

Recherche chronologique



1) Pendant la lecture, appuyez sur [INFO].

2) Utilisez [◀/▶] pour sélectionner  puis appuyez sur [OK].

p.ex.) DVD vidéo

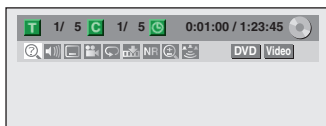

p.ex.) CD audio

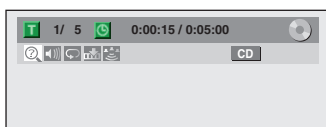

Le numéro à côté de  est sélectionné.

Pour passer au numéro en regard de  , appuyez sur [▶].

Si la recherche chronologique n'est pas disponible,  et la durée ne sont pas affichés.

3) Utilisez [▲ / ▼ / ◀ / ▶] ou [les touches numérotées] pour saisir l'instant de votre choix à rechercher puis appuyez sur [OK].

Après la recherche, la lecture démarre automatiquement.

Remarques

- La recherche chronologique n'est possible qu'à l'intérieur d'une piste, d'un fichier ou d'un titre.
- La recherche chronologique n'est pas disponible quand vous lisez un CD vidéo avec fonction PBC.

Introduction

Connexions

Configuration de base

Enregistrement

Lecture

Édition

Réglage des fonctions

Autres

RÉPÉTITION / ALÉATOIRE / LECTURE PROGRAMMÉE / DIAPORAMA

Répétition de lecture

La fonction de répétition disponible peut varier en fonction des disques.

1) Pendant la lecture, appuyez sur [INFO] puis passez à l'étape 2), ou appuyez sur [REPEAT] puis passez à l'étape 3).

2) Utilisez [◀/▶] pour sélectionner , puis appuyez sur [OK] dans 1 seconde qui suit ou attendez 1 seconde pour afficher le menu de sélection.



3) Utilisez [▲/▼] pour sélectionner l'option de votre choix puis appuyez sur [OK].

p.ex.) DVD vidéo



p.ex.) CD audio, CD vidéo

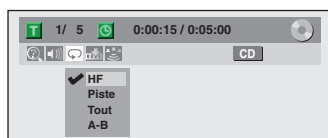

p.ex.) fichiers MP3/Windows Media™ Audio/JPEG



La lecture en boucle sélectionnée démarre.

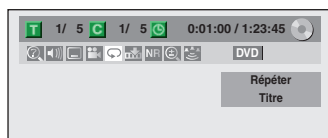

Titre :

La répétition de lecture s'applique au titre en cours.

Chapitre :

La répétition de lecture s'applique au chapitre en cours.

Tout :

La répétition de lecture s'applique au disque en cours.

A-B :

La section désirée peut être lue en boucle.

1) Utilisez [▲/▼] pour sélectionner "A-B" puis appuyez sur [OK].

2) Appuyez sur [OK] au point de départ A souhaité.

3) Appuyez sur [OK] au point de fin B souhaité.

Piste :

La répétition de lecture s'applique à la piste ou au fichier en cours.

Groupe :

Le dossier en cours est lu en boucle.

Remarques

- Le point B de la lecture en boucle A-B doit être réglé dans le même titre ou la même piste que le point A.
- Pour annuler la lecture en boucle, sélectionnez "HF" dans l'étape 3. Le réglage de répétition sera également annulé quand vous arrêtez la lecture.
- Vous ne pouvez pas sélectionner "Groupe" pendant la lecture aléatoire de fichiers MP3/Windows Media™ Audio/JPEG.
- Avec certains fichiers DivX®, la répétition A-B peut ne pas fonctionner.
- La lecture en boucle n'est pas disponible lors de la lecture d'un CD vidéo avec la fonction PBC.

Lecture aléatoire



Vous pouvez lire un disque de façon aléatoire au lieu de le lire dans l'ordre d'origine.

1) Appuyez sur [SETUP].

2) Utilisez [▲/▼] pour sélectionner le "Mode lecture CD" puis appuyez sur [OK].

Le menu "Mode lecture CD" apparaît.

3) Utilisez [▲/▼] pour sélectionner "Lecture au hasard" puis appuyez sur [OK].

La lecture aléatoire démarre.

Remarques

- Pour annuler la lecture aléatoire, appuyez deux fois sur [STOP ■] pendant son exécution. "HF" s'affiche sur l'écran du téléviseur.
- La fonction PBC d'un CD vidéo qui en dispose sera désactivée automatiquement quand vous démarrez la lecture aléatoire.

RÉPÉTITION/ALÉATOIRE/LECTURE PROGRAMMÉE/DIAPORAMA

Lecture programmée



Vous pouvez programmer la lecture du disque dans votre ordre préféré.

- 1) Appuyez sur [SETUP].
- 2) Utilisez [▲ / ▼] pour sélectionner le "Mode lecture CD" puis appuyez sur [OK].
Le menu "Mode lecture CD" apparaît.
- 3) Utilisez [▲ / ▼] pour sélectionner "Lecture programmée" puis appuyez sur [OK].
- 4) Utilisez [▲ / ▼] pour sélectionner une piste de votre choix puis appuyez sur [OK] ou [▶].

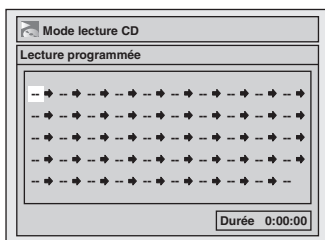

Répétez ces étapes jusqu'à l'achèvement de la programmation de toutes les pistes désirées.

- 5) Appuyez sur [PLAY ▶].

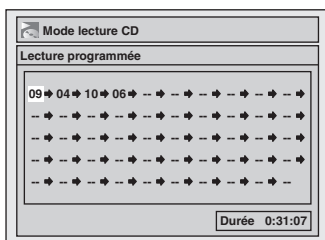

La lecture programmée démarre.

Remarques

- Pour effacer les pistes sélectionnées, appuyez sur [CLEAR] à l'étape 4.
- Vous pouvez affecter des réglages de programmation à jusqu'à 50 pistes.
- Pour annuler la lecture programmée, appuyez deux fois sur [STOP ■] pendant son exécution. "HF" s'affiche sur l'écran du téléviseur.
- Vous pouvez également sélectionner une piste de votre choix avec [les touches numérotées] à l'étape 4.
- La fonction PBC d'un CD vidéo qui en dispose sera désactivée automatiquement quand vous démarrez la lecture programmée.

Diaporama



Vous pouvez sélectionner la durée d'affichage de 5 secondes à 10 secondes.

- 1) Suivez les étapes 1 à 2 dans "Lecture aléatoire" en page 56.
- 2) Utilisez [▲ / ▼] pour sélectionner "Panorama" puis appuyez sur [OK].
- 3) Utilisez [▲ / ▼] pour sélectionner la durée d'affichage puis appuyez sur [OK].
- 4) Appuyez sur [SETUP] pour quitter.

Remarques

- Les grands fichiers JPEG prennent quelques instants pour s'afficher.

Introduction

Connexions

Configuration de base

Enregistrement

Lecture

Édition

Réglage des fonctions

Autres

SÉLECTION DES FORMATS AUDIO ET VIDÉO

Vous pouvez sélectionner les formats audio et vidéo selon vos préférences en fonction du contenu du disque que vous lisez.

Commutation des sous-titres



Un DVD vidéo peut avoir des sous-titres en plusieurs langues. Les langues de sous-titrage disponibles sont indiquées sur le boîtier du disque. Vous pouvez changer la langue des sous-titres à tout moment pendant la lecture.

1) Pendant la lecture, appuyez sur [INFO].

2) Utilisez [◀/▶] pour sélectionner , puis appuyez sur [OK] dans 1 seconde qui suit ou attendez 1 seconde pour afficher le menu de sélection.

p.ex.) DVD vidéo

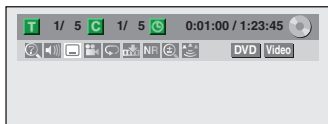

3) Utilisez [▲/▼] pour sélectionner la langue de sous-titres de votre choix puis appuyez sur [OK].

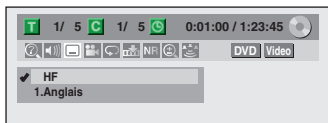

Les sous-titres seront affichés dans la langue sélectionnée.

Si vous sélectionnez "HF", les sous-titres ne sont pas affichés.

Remarques

- Certains disques ne vous permettent de modifier les sous-titres qu'à partir du menu du disque. Appuyez sur [TITLE] ou [DISC MENU] pour afficher le menu du disque.
- Si un code de langue à 4 chiffres apparaît dans le menu des sous-titres, consultez "CODE DE LANGUE" en page 92.
- Pour les disques contenant des fichiers DivX®, l'écran du téléviseur n'affiche que le nombre de langues de sous-titres et "____" à côté des numéros.

Commutation de la piste audio



Si le DVD vidéo lu est enregistré avec au moins 2 pistes sonores (elles sont souvent de langues différentes), vous pouvez les parcourir pendant la lecture.

Lors de la lecture d'un CD vidéo, CD audio, vous pouvez choisir "L/R" (stéréo), "L" (gauche) ou "R" (droite).

1) Pendant la lecture, appuyez sur [INFO] puis passez à l'étape 2), ou appuyez sur [AUDIO] puis passez à l'étape 3).

2) Utilisez [◀/▶] pour sélectionner , puis appuyez sur [OK] dans 1 seconde qui suit ou attendez 1 seconde pour afficher le menu de sélection.

3) Utilisez [▲/▼] pour sélectionner la piste ou le canal audio de votre choix puis appuyez sur [OK].

Pour un DVD vidéo, fichiers DivX®

- La piste audio est changée.

p.ex.) DVD vidéo



- Si le titre contient des pistes sonores principales et secondaires, vous pouvez également sélectionner "L" (principal), "R" (secondaire) ou "L/R" (principaux et secondaires mélangés).

Pour les CD audio, CD vidéo

- La piste audio est changée.

p.ex.) CD audio

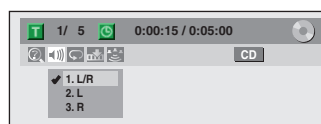

Remarques

- Certains disques ne vous permettent de changer de piste audio qu'à partir du menu du disque. Appuyez sur [TITLE] ou [DISC MENU] pour afficher le menu du disque.

SÉLECTION DES FORMATS AUDIO ET VIDÉO

Commutation du système d'ambiance virtuelle



Vous pouvez profiter à l'espace stéréophonique virtuel avec votre système stéréo à 2 canaux existant.

- 1) Pendant la lecture, appuyez sur [INFO].
- 2) Utilisez [◀/▶] pour sélectionner , puis appuyez sur [OK] dans 1 seconde qui suit ou attendez 1 seconde pour afficher le menu de sélection.
p.ex.) DVD vidéo

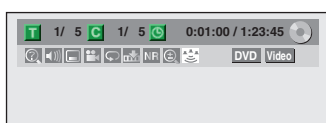

- 3) Utilisez [▲/▼] pour sélectionner "HF", "Type 1" ou "Type 2" puis appuyez sur [OK].
p.ex.) DVD vidéo



HF : aucun effet
Type 1 : effet normal
Type 2 : effet accentué

Remarques

- Sélectionnez "HF" si le son est perturbé.
- Le réglage est conservé lorsque l'appareil est éteint.

Commutation des angles de caméra



Certains DVD vidéo ont des scènes filmées de 2 angles différents ou plus. Les informations sur les angles de prise de vue doivent être sur le boîtier du disque s'il contient des scènes à plusieurs points de vue.

- 1) Pendant la lecture, appuyez sur [INFO].
- 2) Utilisez [◀/▶] pour sélectionner puis appuyez sur [OK].
p.ex.) DVD vidéo

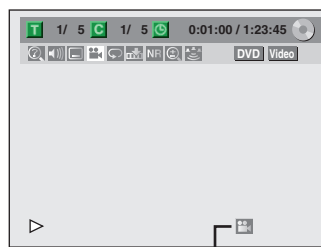

L'icône des angles apparaît si la commutation des angles de prise de vue est possible.

L'angle change à chaque pression sur [OK].

Remarques

- L'icône d'angle n'apparaît pas sur l'écran du téléviseur si vous avez réglé "Icône de L'angle" sur "HF" dans le menu "Lecture". Consultez la page 78.

Réduction du bruit des blocs



- 1) Pendant la lecture, appuyez sur [INFO].
- 2) Utilisez [◀/▶] pour sélectionner **NR** , puis appuyez sur [OK] dans 1 seconde qui suit ou attendez 1 seconde pour afficher le menu de sélection.
p.ex.) DVD vidéo

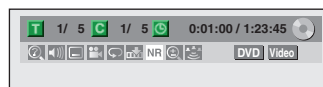

- 3) Utilisez [▲/▼] pour sélectionner une option de votre choix puis appuyez sur [OK].

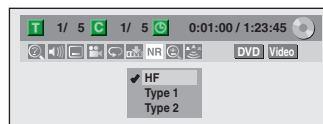

Votre réglage sera activé.

Cette fonction réduit le bruit dans l'arrière-plan des images. Si du bruit apparaît sur l'écran du téléviseur pendant la lecture de disques enregistrés avec un mode d'enregistrement de longue durée tel que EP ou SLP, sélectionnez "Type 1" ou "Type 2". ("Type 2" est plus efficace.)

Lors de la lecture de disques présentant peu de bruit tels que les DVD vidéo, sélectionnez "HF".

Introduction

Connexions

Configuration de base

Enregistrement

Lecture

Édition

Réglage des fonctions

Autres

INFORMATIONS SUR L'ÉDITION DES DISQUES

Guide de la liste des titres

La liste des titres vous permet de visualiser facilement les titres enregistrés sur le disque. Vous pouvez choisir de lire un titre à partir de cette liste et y éditer facilement les titres que vous préférez.

Appuyez sur [TITLE].

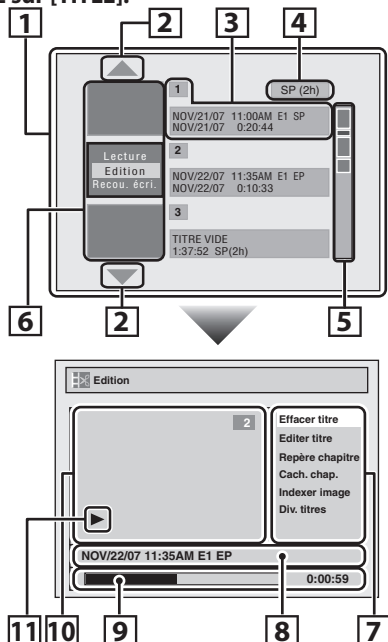

- 1. Liste des titres :** Liste des titres enregistrés sur le disque, et leurs informations.
- 2. Flèches :** Elles indiquent la présence d'une page précédente/suivante.
- 3. Informations sur le titre :** Sur la première ligne, le nom de titre (modifiable) est affiché. Sur la seconde ligne, la longueur du titre est affichée.
Titre vide : La partie du disque où aucun n'enregistrement n'est fait. Comme le titre vide, la durée d'enregistrement disponible dans le mode d'enregistrement sélectionné est affichée sur la seconde ligne.
- 4. Mode d'enregistrement :** Le mode d'enregistrement actuellement sélectionné est affiché ici.
- 5. Indicateur de capacité :** Il indique la position et le volume de chaque titre sur le disque. L'emplacement du titre sélectionné est mis en valeur.
- 6. Miniatures :** Un aperçu du contenu enregistré est affiché ici.
- 7. Sous-menu :** Les sous-menus du menu sélectionné sont affichés ici.
- 8. Nom du titre (modifiable) :** Si vous n'affectez pas de titre, la date et l'heure d'enregistrement, la position d'entrée externe sélectionnée et le mode d'enregistrement sont affichés ici.
- 9. Barre de progression :** Elle indique la progression de la lecture.
- 10. Fenêtre de prévisualisation :** L'aperçu du titre sélectionné est affiché ici.
- 11. État de la lecture :** Il indique l'état courant de la lecture du titre sélectionné.

Appuyez sur [STOP ■] pour quitter la liste des titres.

Édition des disques

Vous pouvez éditer les éléments suivants des disques. Veillez à ce que si vous modifiez les titres, ils ne restent pas en tant qu'originaux.

- Suppression des titres (Consultez la page 61.)
- Nommage des titres (Consultez la page 62.)
- Définition des marqueurs de chapitre (Consultez la page 63.)
- Effacement des marqueurs de chapitre (Consultez les pages 64-65.)
- Masquage des chapitres (Consultez la page 66.)
- Définition des images pour les miniatures (Consultez la page 67.)
- Division d'un titre (DVD+RW/DVD-RW seulement) (Consultez la page 68.)
- Nommage d'un disque (Consultez la page 69.)
- Définition ou suppression de la protection du disque (Consultez la page 70.)
- Effacement d'un disque (Consultez la page 71.)
- Rendre les éditions compatibles (Consultez la page 72.)

Remarques

- Lors de la sélection de l'option "Edition" dans le menu contextuel de la liste des titres et si le titre est modifié, la liste des titres est affichée après écriture des contenus édités sur le disque.
- L'indicateur de capacité sur le côté droit de la liste des titres peut ne pas indiquer la capacité précise disponible sur le disque.
- L'indicateur de capacité peut ne pas indiquer la capacité des titres dont la durée l'enregistrement est courte.
- Lorsque vous avez finalisé un DVD+R/DVD-R, vous ne pouvez plus rien éditer ou enregistrer sur ce disque.

ÉDITION DES DISQUES

Suppression des titres

Vous pouvez supprimer les titres dont vous n'avez plus besoin. Sachez que les titres supprimés ne peuvent pas être restaurés sur le disque.

Pour un DVD+RW/DVD-RW, quand le dernier titre enregistré dans la liste des titres est supprimé, l'espace disponible sur le disque pour l'enregistrement est augmenté. Pour un DVD+R/DVD-R, l'espace disponible sur le disque pour l'enregistrement n'est pas modifié.

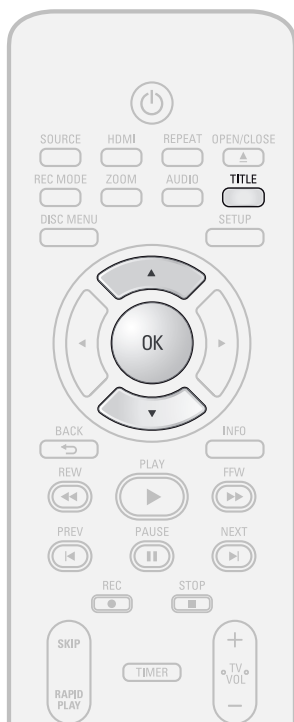

1 Appuyez sur [TITLE].

2 Utilisez [▲ / ▼] pour sélectionner le titre de votre choix puis appuyez sur [OK].

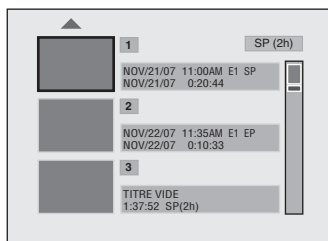

Remarques

- La partie supprimée des titres change de couleur dans l'indicateur de capacité.
- Comme avec les DVD+RW/DVD-RW, si vous supprimez le titre, il sera affiché comme "TITRE VIDE".

3 Utilisez [▲ / ▼] pour sélectionner "Edition" puis appuyez sur [OK].

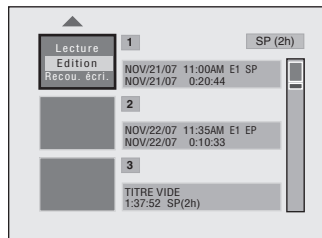

4 Utilisez [▲ / ▼] pour sélectionner "Effacer titre" puis appuyez sur [OK].

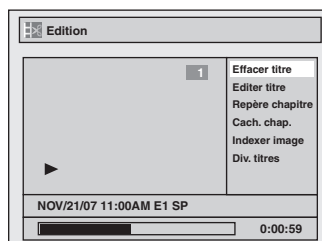

5 Utilisez [▲ / ▼] pour sélectionner "Oui" puis appuyez sur [OK].

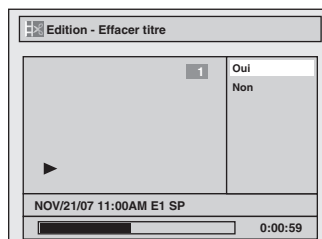

Ensuite, "Êtes-vous sur ?" apparaît, sélectionnez "Oui" puis appuyez sur [OK].

Le titre est supprimé.

Les données seront écrites momentanément sur le disque.



Cette opération peut prendre quelques minutes.

Une fois la modification terminée, la liste des titres apparaît.

p.ex.) DVD+RW/DVD-RW

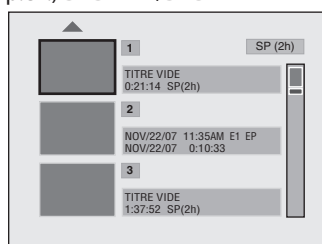

Introduction

Connexions

Configuration de base

Enregistrement

Lecture

Édition

Réglage des fonctions

Autres

ÉDITION DES DISQUES

Nommage des titres

Vous pouvez affecter des noms de titres aux titres et les modifier dans ce menu.



1 Suivez les étapes 1 à 3 de "Suppression des titres" en page 61 pour afficher le menu "Edition".

2 Utilisez [▲ / ▼] pour sélectionner "Editer titre" puis appuyez sur [OK].

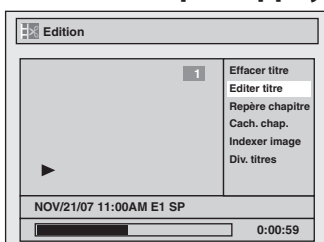

3 Pour saisir un nom de titre, suivez les étapes de "Guide de l'édition des noms des titres" dans la présente page.

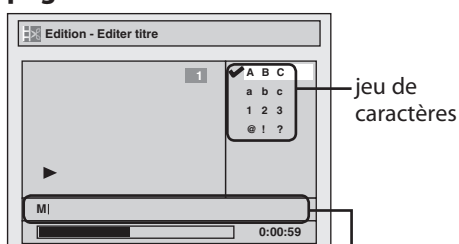

zone de saisie des noms de titres

Lorsque vous avez terminé la saisie du nom d'un titre, appuyez sur [OK].

4 Utilisez [▲ / ▼] pour sélectionner "Oui" puis appuyez sur [OK].

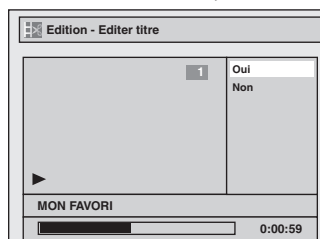

Le nom de titre que vous avez saisi sera activé.

5 Lorsque cette opération est terminée, appuyez sur [BACK ↵] pour sortir. Les données seront écrites momentanément sur le disque.

Cette opération peut prendre quelques minutes.

Guide de l'édition des noms des titres

- Utilisez [▲ / ▼] pour sélectionner le jeu de caractères de votre choix puis appuyez sur [OK].
- Suivez la liste ci-dessous, utilisez plusieurs fois [les touches numérotées] jusqu'à ce que la lettre désirée apparaisse.

Sélectionnez	ABC	abc	123	@!?
Appuyez sur	<espace>	<espace>	0	<espace>
1	(*1)	(*1)	1	!"#\$%&'()* *+,-./:;<=> ?@[^_`{ }
2	ABC	abc	2	(*2)
3	DEF	def	3	(*2)
4	GHI	ghi	4	(*2)
5	JKL	jkl	5	(*2)
6	MNO	mno	6	(*2)
7	PQRS	pqrs	7	(*2)
8	TUV	tuv	8	(*2)
9	WXYZ	wxyz	9	(*2)

*1 Appuyez sur [1], le jeu de caractères passera automatiquement en mode "@!?".

*2 Appuyez sur [2] à [9], le jeu de caractère passera automatiquement au mode d'entrée précédent.

- Pour supprimer des lettres, appuyez plusieurs fois sur [CLEAR]. Maintenez [CLEAR] enfoncé pour supprimer toutes les lettres.
- Utilisez [◀ / ▶] pour déplacer le curseur vers la gauche ou la droite.
- Vous pouvez saisir jusqu'à 30 lettres.

Remarques

- Les lettres non définies dans un nom de titre sont représentées par "*". Si vous les supprimez, les lettres voisines peuvent devenir "*" ou autre chose.

ÉDITION DES DISQUES

Définition des marqueurs de chapitre

Vous pouvez mettre des marqueurs de chapitre dans chaque titre. Lorsqu'un chapitre est marqué, vous pouvez l'utiliser avec la fonction de recherche de chapitre.



1 Suivez les étapes 1 à 3 de "Suppression des titres" en page 61 pour afficher le menu "Edition".

2 Utilisez [▲ / ▼] pour sélectionner "Repère chapitre" appuyez sur [OK]. Le sous-menu apparaît.

3 Appuyez sur [PLAY ►] puis sur [PAUSE II] pour choisir le point où vous créez un nouveau marqueur de chapitre.

- Il est commode d'utiliser [PREV ◀], [NEXT ▶], [REW ◀◀] et [FFW ▶▶] afin de déterminer le point où ajouter une nouvelle marque de chapitre.

4 Utilisez [▲ / ▼] pour sélectionner "Ajouter" puis appuyez sur [OK].

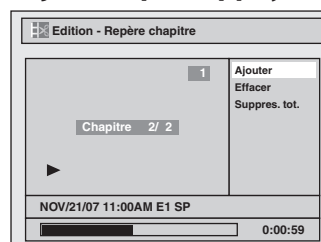

5 Utilisez [▲ / ▼] pour sélectionner "Oui" puis appuyez sur [OK].

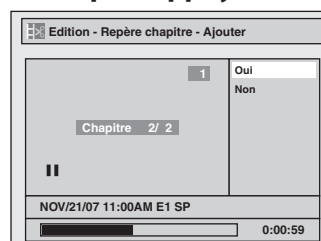

Un nouveau marqueur de chapitre sera ajouté.

6 Appuyez deux fois sur [BACK ↵] pour quitter.

Les données seront écrites momentanément sur le disque.

Cette opération peut prendre quelques minutes.

Remarques

- Quand le nombre de marqueurs de chapitres dans un titre atteint 99 et si le nombre de marqueurs de chapitres dans un disque atteint 254, vous ne pouvez plus ajouter de marqueur de chapitre.
- En outre, il est probable qu'aucun ajout ne soit possible en raison de la durée d'enregistrement et du nombre de chapitres.
- La durée restante sur le disque peut diminuer lors de l'ajout de marqueurs de chapitres ou augmenter lors de leur effacement en fonction de la durée d'enregistrement ou des contenus édités.

Introduction

Connexions

Configuration de base

Enregistrement

Lecture

Édition

Réglage des fonctions

Autres

ÉDITION DES DISQUES

Effacement des marqueurs de chapitre



1 Suivez les étapes 1 à 3 de "Suppression des titres" en page 61 pour afficher le menu "Edition".

2 Utilisez [▲ / ▼] pour sélectionner "Repère chapitre" appuyez sur [OK].
Le sous-menu apparaît.

3 Utilisez [PREV ◀] / [NEXT ▶] pour sélectionner un marqueur de chapitre à effacer.

4 Utilisez [▲ / ▼] pour sélectionner "Effacer" puis appuyez sur [OK].

5 Utilisez [▲ / ▼] pour sélectionner "Oui" puis appuyez sur [OK].

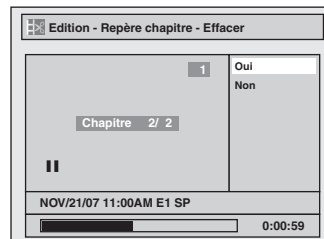

Le marqueur de chapitre sélectionné sera supprimé.

6 Appuyez deux fois sur [BACK ↵] pour quitter.
Les données seront écrites momentanément sur le disque.

Cette opération peut prendre quelques minutes.

Remarques

- La durée restante sur le disque peut diminuer lors de l'ajout de marqueurs de chapitres ou augmenter lors de leur effacement en fonction de la durée d'enregistrement ou des contenus édités.

ÉDITION DES DISQUES

Effacement des marqueurs de chapitre (suite)



Pour supprimer tous les marqueurs de chapitre :

1 Suivez les étapes 1 à 3 de "Suppression des titres" en page 61 pour afficher le menu "Edition".

2 Utilisez [▲ / ▼] pour sélectionner "Repère chapitre" appuyez sur [OK]. Le sous-menu apparaît.

3 Utilisez [▲ / ▼] pour sélectionner "Suppres. tot." puis appuyez sur [OK].

4 Utilisez [▲ / ▼] pour sélectionner "Oui" puis appuyez sur [OK].

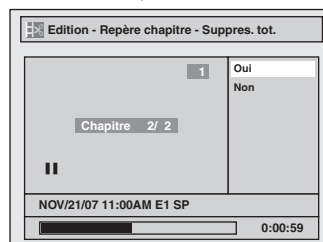

5 Utilisez [▲ / ▼] pour sélectionner "Oui" puis appuyez sur [OK].

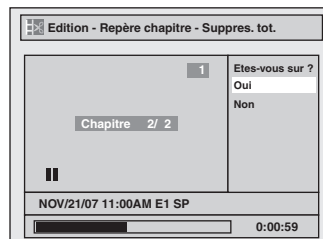

Tous les marqueurs de chapitre sont supprimés.

6 Appuyez deux fois sur [BACK ↵] pour quitter.

Les données seront écrites momentanément sur le disque.

Cette opération peut prendre quelques minutes.

Remarques

- La durée restante sur le disque peut diminuer lors de l'ajout de marqueurs de chapitres ou augmenter lors de leur effacement en fonction de la durée d'enregistrement ou des contenus édités.

Introduction

Connexions

Configuration de base

Enregistrement

Lecture

Édition

Réglage des fonctions

Autres

ÉDITION DES DISQUES

Masquage des chapitres

Vous pouvez cacher des chapitres dans la liste des titres. Les chapitres cachés sont ignorés pendant la lecture.



1 Suivez les étapes 1 à 3 de "Suppression des titres" en page 61 pour afficher le menu "Edition".

2 Utilisez [▲ / ▼] pour sélectionner "Cach. chap." puis appuyez sur [OK]. Le sous-menu apparaît.

3 Utilisez [PREV ◀] / [NEXT ▶] pour choisir le chapitre à masquer.

4 Utilisez [▲ / ▼] pour sélectionner "Caché" puis appuyez sur [OK].

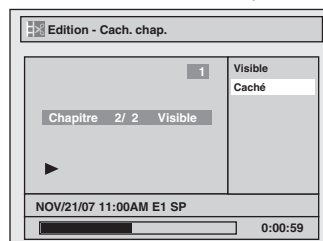

5 Une fois cette opération terminée, appuyez deux fois sur [BACK ↵] pour quitter.

Les données seront écrites momentanément sur le disque.

Cette opération peut prendre quelques minutes.

Si vous voulez régler des chapitres cachés sur "Visible", sélectionnez le chapitre à afficher. Utilisez alors [▲ / ▼] pour sélectionner "Visible" à l'étape 4 dans la présente page.

Les données seront écrites momentanément sur le disque.

La liste des titres est alors affichée.

Remarques

- "Caché" sera affiché dans la fenêtre précédente pendant l'aperçu du chapitre masqué.
- Si vous réglez tous les chapitres d'un titre sur "Caché", "Caché" est affiché dans une miniature de la liste des titres.

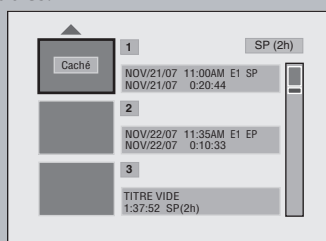

ÉDITION DES DISQUES

Définition des images pour les miniatures

Vous pouvez utiliser la scène de votre choix comme miniature pour chaque titre.



- 1** Suivez les étapes 1 à 3 de "Suppression des titres" en page 61 pour afficher le menu "Edition".
- 2** Utilisez [PREV ◀], [NEXT ▶], [REW ◀◀], [FFW ▶▶], [PAUSE ||] et [PLAY ▶] pour choisir l'image que vous voulez sélectionner comme miniature.
- 3** Utilisez [▲ / ▼] pour sélectionner "Indexer image" puis appuyez sur [OK].
- 4** Utilisez [▲ / ▼] pour sélectionner "Oui" puis appuyez sur [OK].

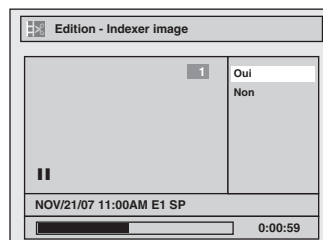

Une image sera affectée à la miniature.

- 5** Appuyez sur [BACK ↵] pour quitter. Les données seront écrites momentanément sur le disque.

Cette opération peut prendre quelques minutes.

Remarques

- Si l'image sélectionnée pour une miniature est écrasée, l'image d'index est réinitialisée à la première scène du titre.

Introduction

Connexions

Configuration de base

Enregistrement

Lecture

Édition

Réglage des fonctions

Autres

ÉDITION DES DISQUES

Division d'un titre



Vous pouvez diviser un titre en 2 nouveaux titres.



1 Suivez les étapes 1 à 3 de "Suppression des titres" en page 61 pour afficher le menu "Edition".

2 Utilisez [PREV ◀], [NEXT ▶], [REW ◀◀], [FFW ▶▶], [PAUSE ||] et [PLAY ▶] pour décider du point où vous voulez diviser le titre.

3 Utilisez [▲ / ▼] pour sélectionner "Div. titres" puis appuyez sur [OK].

4 Utilisez [▲ / ▼] pour sélectionner "Oui" puis appuyez sur [OK].

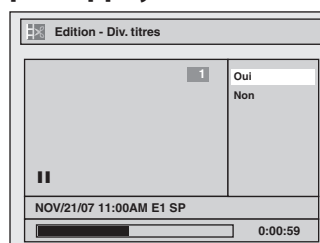

Le titre sera divisé en 2 nouveaux titres.

Les deux noms des titres sont identiques, et les images d'index sont réinitialisées à la première scène de ce point.

Les données seront écrites momentanément sur le disque.

Cette opération peut prendre quelques minutes.

Remarques

- Vous ne pouvez pas diviser un titre du disque si le nombre de titres enregistrés atteint le maximum de 49, et si le nombre de chapitres enregistrés atteint le maximum de 254.

ÉDITION DES DISQUES

Nommage d'un disque

Vous pouvez affecter un nom au disque et le modifier dans ce menu.



Appuyez sur [STOP ■] si vous lisez actuellement un disque.

1 Appuyez sur [SETUP].

2 Utilisez [▲ / ▼] pour sélectionner "Edition d'un disque" puis appuyez sur [OK].

3 Utilisez [▲ / ▼] pour sélectionner "Nom du disque édité" puis appuyez sur [OK].
p.ex.) DVD+RW

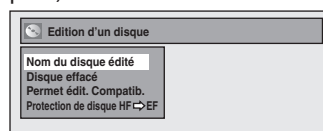

Une fenêtre de saisie du nom du titre apparaît.

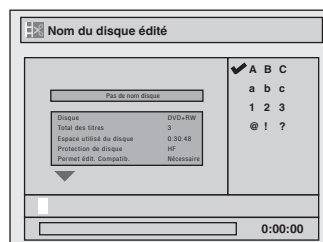

4 Pour saisir un nom de titre, suivez les étapes du "Guide de l'édition des noms des titres" en page 62.

Lorsque vous avez terminé la saisie du nom d'un titre, appuyez sur [OK].

5 Utilisez [▲ / ▼] pour sélectionner "Oui" puis appuyez sur [OK].

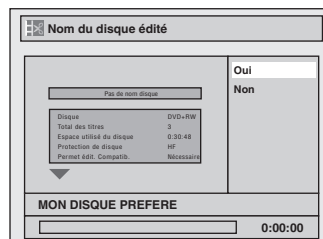

Le nom de titre que vous avez saisi sera activé. Les données seront écrites momentanément sur le disque.

Cette opération peut prendre quelques minutes.

Remarques

- Vous ne pouvez pas sélectionner "Edition d'un disque" quand le DVD+R ou DVD-R finalisé est inséré.

Introduction

Connexions

Configuration de base

Enregistrement

Lecture

Édition

Réglage des fonctions

Autres

ÉDITION DES DISQUES

Définition ou suppression de la protection du disque

Pour éviter toute modification ou effacement accidentel des titres, vous pouvez les protéger.



1 Suivez les étapes 1 à 2 de "Nommage d'un disque" en page 69 pour afficher le menu "Edition d'un disque".

2 Utilisez [▲ / ▼] pour sélectionner "Protection de disque HF → EF" puis appuyez sur [OK].

p.ex.) DVD+RW

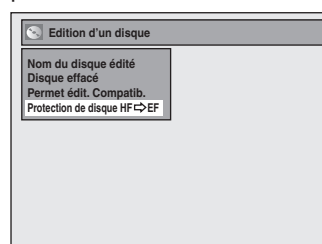

• Si le disque est déjà protégé, "Protection de disque EF → HF" apparaît à la place de "Protection de disque HF → EF".

3 Utilisez [▲ / ▼] pour sélectionner "Oui" puis appuyez sur [OK].

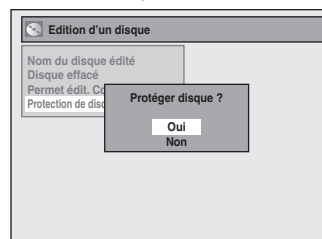

Les données seront écrites momentanément sur le disque.

Cette opération peut prendre quelques minutes.

ÉDITION DES DISQUES

Effacement d'un disque



Vous pouvez effacer tous les titres d'un disque.



Appuyez sur [STOP ■] si vous lisez actuellement un disque.

1 Suivez les étapes 1 à 2 de "Nommage d'un disque" en page 69 pour afficher le menu "Edition d'un disque".

2 Utilisez [▲ / ▼] pour sélectionner "Disque effacé" puis appuyez sur [OK].

p.ex.) DVD+RW

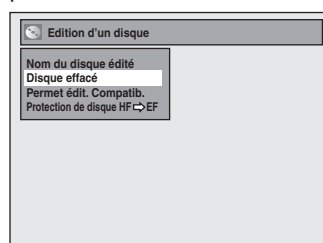

3 Utilisez [▲ / ▼] pour sélectionner "Oui" puis appuyez sur [OK].

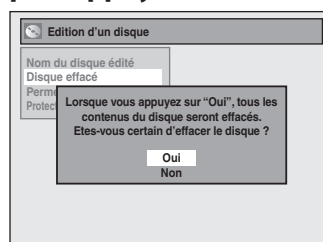

Les données seront écrites momentanément sur le disque.

Cette opération peut prendre quelques minutes.

Remarques

- Si vous sélectionnez "Oui" à l'étape 3, tout le contenu du disque est effacé.

Introduction

Connexions

Configuration de base

Enregistrement

Lecture

Édition

Réglage des fonctions

Autres

ÉDITION DES DISQUES

Rendre les éditions compatibles



Si vous avez ajouté ou supprimé des chapitres, ou créé des chapitres cachés, vous devez exécuter "Permet édit. Compatib." avant de voir ces effets sur un autre appareil.



Appuyez sur [STOP ■] si vous lisez actuellement un disque.

1 Suivez les étapes 1 à 2 de "Nommage d'un disque" en page 69 pour afficher le menu "Edition d'un disque".

2 Utilisez [▲ / ▼] pour sélectionner "Permet édit. Compatib." puis appuyez sur [OK].

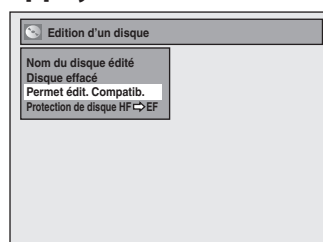

3 Utilisez [▲ / ▼] pour sélectionner "Oui" puis appuyez sur [OK].

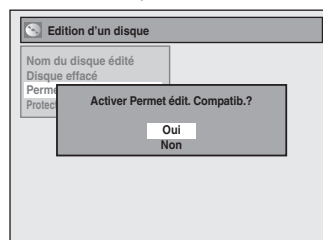

Les données seront écrites momentanément sur le disque.

Cette opération peut prendre quelques minutes.

LISTE DES RÉGLAGES

Le tableau suivant représente le contenu que vous pouvez définir et les réglages par défaut. Consultez le tableau suivant pour connaître des actions pratiques.

Configuration	Éléments (la sélection est la valeur par défaut)		Contenu	
Lecture → Pages 75-78	Blocage parental		HF niveau 8 [Adulte] à 1 [Pour Enfant]	Définit le niveau parental de la lecture de DVD.
	Disque audio	Réglage dynamique	EF HF	Compression de la plage du volume sonore.
		PCM	48kHz 96kHz	Définit si le son enregistré en 96 kHz sera dégradé en 48 kHz.
		Dolby Digital	PCM Flux	Définit le type de signal audio envoyé sur la prise de sortie audio numérique.
	Langue du menu disque		Anglais Français Espagnol Autre	Définit la langue du menu du disque.
	Langue audio		Original Anglais Français Espagnol Autre	Définit la langue de l'audio.
	Langue sous-titre		HF Anglais Français Espagnol Autre	Définit la langue des sous-titres.
	Icône de L'angle		EF HF	Choisit d'afficher ou non l'icône de l'angle.
Arrêt Sur Image		Auto Trame Image	Définit le type d'image fixe lors de la suspension de la lecture.	
Affichage → Pages 79-80	Langue ASE		English Français Español	Définit la langue de l'OSD (affichage à l'écran).
	Économiseur d'écran		HF 5 minutes 10 minutes 15 minutes 30 minutes	Définit la durée d'attente avant le démarrage de l'économiseur d'écran.
	Rhéostat FL		Auto Clair Sombre	Définit la luminosité de l'affichage de la face avant.
Vidéo → Pages 81-82	Balayage progressif		EF HF	Définit le mode de balayage progressif (réglé sur "EF") ou le mode de balayage entrelacé (réglé sur "HF").
	Aspect TV		4:3 Letter Box 4:3 Pan & Scan 16:9 Wide	Définit la taille de l'image en fonction des proportions de votre télévision.
	Entrée vidéo	E1 (Arrière)	Entrée vidéo Entrée S-vidéo	Réglez le type d'entrée vidéo pour l'entrée externe.
E2(Avant)		Entrée vidéo Entrée S-vidéo		
Enregist.	Chapitre Auto → Page 25		HF 5 minutes 10 minutes 15 minutes 30 minutes 60 minutes	Insère les marqueurs de chapitres à intervalles réguliers.
	Final. auto → Page 41	Disque plein	EF HF	Règle l'appareil pour finaliser automatiquement le disque.
		Fin enr. x minut.	EF HF	
Enr. Compatible → Page 25			EF HF	Interdit un enregistrement complémentaire (HF) ou remplace la liste de titres après l'enregistrement (EF).
Horloge → Page 23	Réglage horloge			Règle l'horloge.

Réglage général

Introduction

Connexions

Configuration de base

Enregistrement

Lecture

Édition

Réglage des fonctions

Autres

LISTE DES RÉGLAGES

Configuration	Éléments (la sélection est la valeur par défaut)		Contenu
Réglage général DivX → Page 83	DivX®VOD		Fournit le code d'enregistrement DivX® VOD.
	DivX Sous-titre	HF Anglais Français Espagnol Allemand Italien Suédois Hollandais Russe1 Russe2 Hongrois Polonais Tchèque	Définit la langue des sous-titres DivX®.
	HDMI → Pages 84-85	Format RVB YCbCr	Définit l'espace colorimétrique de la sortie HDMI.
	HDMI Audio	EF HF	Choisir d'envoyer ou non le signal HDMI audio.
	Plage RVB	Normal Ehance	Définit le niveau de contraste noir-blanc de la sortie RVB HDMI.
RAZ → Page 86		Oui Non	Rappelle les réglages par défaut.

Remarques

- Vos modifications des réglages sont conservées lorsque l'appareil est hors tension.
- Un élément non disponible est grisé dans les réglages.

RÉGLAGES

Lecture



Appuyez sur [STOP ■] si vous lisez actuellement un disque.

1 Appuyez sur [SETUP] et utilisez [▲ / ▼] pour sélectionner "Réglage général", puis appuyez sur [OK].
Le menu "Réglage général" apparaît.

2 Utilisez [▲ / ▼] pour sélectionner "Lecture" puis appuyez sur [OK].

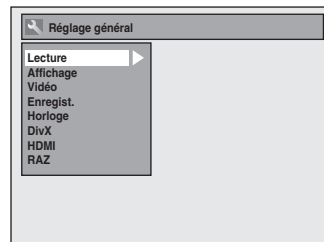

3 Utilisez [▲ / ▼] pour sélectionner l'élément désiré puis appuyez sur [OK].

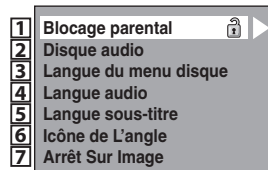

Le sous-menu apparaît.

4 Consultez [1] à [7] aux pages 76-78 et réglez l'élément sélectionné.

5 Une fois les réglages terminés, appuyez sur [SETUP] pour quitter.

Introduction

Connexions

Configuration de base

Enregistrement

Lecture

Édition

Réglage des fonctions

Autres

RÉGLAGES

Lecture (suite)

1 Blocage parental (Par défaut : HF)

Certains DVD vidéo comportent un niveau de contrôle parental. La lecture s'arrête si le classement dépasse les niveaux que vous définissez, vous devez saisir un mot de passe avant de pouvoir lire le disque. Cette fonctionnalité empêche vos enfants de visionner des médias inadéquats.

Utilisez [▲ / ▼] pour sélectionner le niveau de votre choix puis appuyez sur [OK].

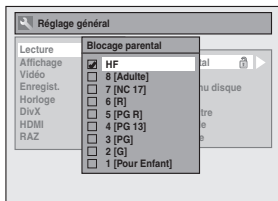

Si un mot de passe n'a pas été encore défini, continuez en **A**.

Si un mot de passe a déjà été défini, continuez en **B**.

Remarques

- Il est possible que la fonction de blocage parental ne soit pas disponible sur certains disques.
- Pour certains DVD, il peut être difficile de savoir s'ils sont compatibles avec le blocage parental. Vérifiez que le blocage parental fonctionne conformément à vos réglages.
- Enregistrez le mot de passe en cas d'oubli.
- Si un DVD est dans l'appareil quand vous configurez le contrôle parental, appuyez sur [OPEN/CLOSE ▲] pour activer le niveau de contrôle parental.

A Vous n'avez pas encore défini de mot de passe.

Utilisez [▲ / ▼] pour sélectionner "Oui". Utilisez [les touches numérotées] pour entrer un nouveau mot de passe à l'exception de 4737 puis appuyez sur [OK].

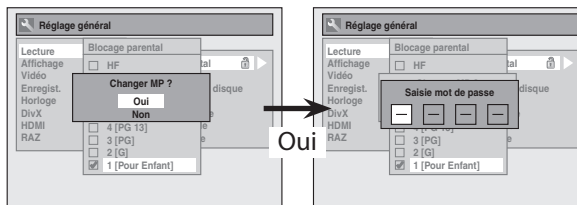

Votre réglage sera activé.

B Vous avez déjà défini un mot de passe.

• Utilisez [les touches numérotées] pour saisir le mot de passe actuel.

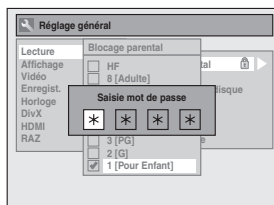

Votre réglage sera activé.

• Si vous voulez changer le mot de passe, utilisez [▲ / ▼] pour sélectionner "Oui". Utilisez [les touches numérotées] pour entrer un nouveau mot de passe puis appuyez sur [OK].

<Changement du mot de passe>

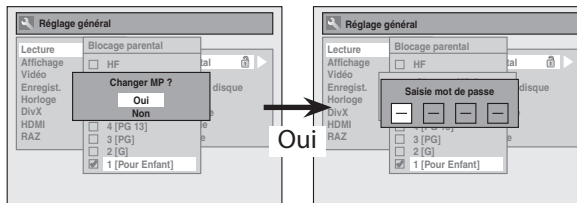

Votre réglage sera activé.

Remarques

- Appuyez sur [CLEAR] pour effacer les chiffres saisis par erreur.
- Si vous oubliez votre mot de passe ou que vous souhaitez effacer tous les réglages du "Blocage parental", saisissez le code 4,7,3,7 à l'aide [les touches numérotées] dans la fenêtre Saisie mot de passe. Le mot de passe est effacé, et les niveaux de blocage parental sont réglés à "HF".

RÉGLAGES

Lecture (suite)

2 Disque audio

Choisissez le réglage audio approprié pour votre appareil externe.
Il affectera seulement une lecture de disque.

Utilisez [▲ / ▼] pour sélectionner un élément de votre choix puis appuyez sur [OK].

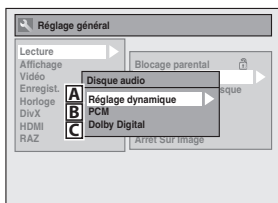

A Réglage dynamique (Par défaut : EF)

Réglez sur "EF" pour comprimer la plage entre les sons faibles et forts.

Utilisez [▲ / ▼] pour sélectionner un réglage puis appuyez sur [OK].

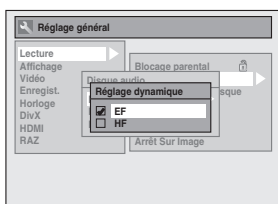

Votre réglage sera activé.

Remarques

- La fonction de réglage dynamique n'est disponible que pour les disques enregistrés au format Dolby Digital.

B PCM (Par défaut : 48kHz)

Utilisez [▲ / ▼] pour sélectionner un réglage puis appuyez sur [OK].

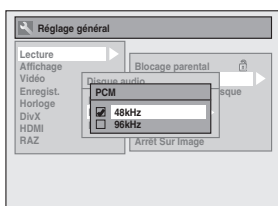

Votre réglage sera activé.

- 48kHz** : Si votre amplificateur/décodeur n'est PAS compatible avec le PCM 96 kHz, sélectionnez "48kHz". Le son 96 kHz sera émis en 48 kHz.
- 96kHz** : Si votre amplificateur/décodeur est compatible avec le PCM 96 kHz, sélectionnez "96kHz". Le son sera émis en 96 kHz.

Remarques

Lors de la lecture de disques avec protection des droits d'auteurs

- Même si vous sélectionnez "96kHz" le son est échantillonné à 48 kHz.

C Dolby Digital (Par défaut : Flux)

Utilisez [▲ / ▼] pour sélectionner un réglage puis appuyez sur [OK].

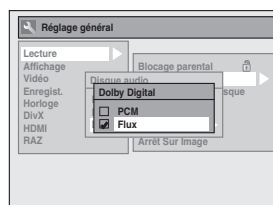

Votre réglage sera activé.

- PCM** : Convertit le Dolby Digital en PCM (2 canaux). Si votre amplificateur/décodeur n'est PAS compatible avec le Dolby Digital, choisissez "PCM".
- Flux** : Envoie les signaux Dolby Digital. Si votre amplificateur/décodeur est compatible avec le Dolby Digital, choisissez "Flux".

Introduction

Connexions

Configuration de base

Enregistrement

Lecture

Édition

Réglage des fonctions

Autres

RÉGLAGES

Lecture (suite)

3 Langue du menu disque (Par défaut : Anglais)

Définit la langue du menu du disque.

Utilisez [▲ / ▼] pour sélectionner un réglage puis appuyez sur [OK].

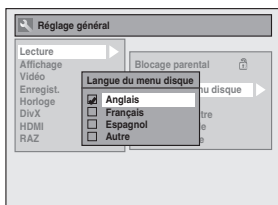

Votre réglage sera activé.

4 Langue audio (Par défaut : Original)

Définit la langue de l'audio.

Utilisez [▲ / ▼] pour sélectionner un réglage puis appuyez sur [OK].

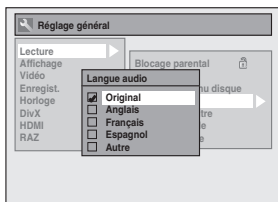

Votre réglage sera activé.

- Quand "Original" est sélectionné, la langue audio sera celle par défaut du disque.

5 Langue sous-titre (Par défaut : HF)

Définit la langue des sous-titres.

Utilisez [▲ / ▼] pour sélectionner un réglage puis appuyez sur [OK].

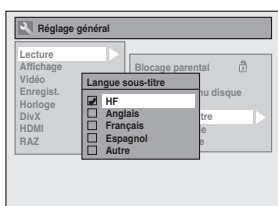

Votre réglage sera activé.

Si "Autre" est sélectionné pour **3** à **5**, entrez le code à 4 chiffres avec [les touches numérotées].

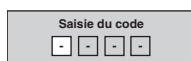

- Lorsque la saisie du code est terminée, appuyez sur [OK]. Consultez le tableau des codes de langue en page 92.

Remarques

- Seules les langues prises en charge par le disque peuvent être sélectionnées.
- Il est possible que le réglage de la langue audio ne soit pas disponible sur certains disques.
- Vous pouvez également modifier ou désactiver les sous-titres d'un disque DVD à partir du menu du disque, le cas échéant.
- Appuyez sur [CLEAR] ou [◀] pour effacer les chiffres saisis par erreur.

6 Icône de L'angle (Par défaut : EF)

Réglez sur "EF" pour afficher l'icône d'angle pendant la lecture.

Utilisez [▲ / ▼] pour sélectionner un réglage puis appuyez sur [OK].

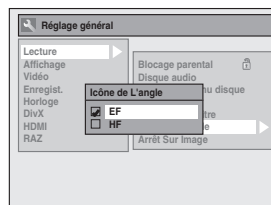

Votre réglage sera activé.

7 Arrêt Sur Image (Par défaut : Auto)

Sélectionnez généralement "Auto".

Utilisez [▲ / ▼] pour sélectionner un réglage puis appuyez sur [OK].

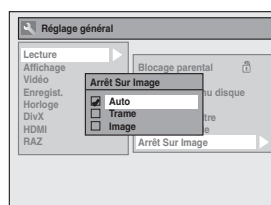

Votre réglage sera activé.

- Auto** : Le réglage de résolution optimale ("Trame" ou "Image") sera sélectionné.
- Trame** : Les images en arrêt sur image seront stabilisées.
- Image** : Les images en more arrêt sur image seront d'une définition élevée.

Remarques

- Une image consiste en 1 image vidéo complète composée de 2 trames (une vidéo NTSC comporte 30 images par seconde).

RÉGLAGES

Affichage



Appuyez sur [STOP ■] si vous lisez actuellement un disque.

1 Appuyez sur [SETUP] et utilisez [▲ / ▼] pour sélectionner "Réglage général", puis appuyez sur [OK].

2 Utilisez [▲ / ▼] pour sélectionner "Affichage" puis appuyez sur [OK].

3 Utilisez [▲ / ▼] pour sélectionner l'élément désiré puis appuyez sur [OK].

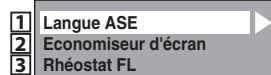

Le menu de sélection apparaît.

4 Consultez [1] à [3] en page 80 et réglez l'élément sélectionné.

5 Une fois les réglages terminés, appuyez sur [SETUP] pour quitter.

Introduction

Connexions

Configuration de base

Enregistrement

Lecture

Édition

Réglage des fonctions

Autres

RÉGLAGES

Affichage (suite)

1 Langue ASE (Par défaut : English)

Définit la langue de l'affichage à l'écran.

Utilisez [▲ / ▼] pour sélectionner un réglage puis appuyez sur [OK].

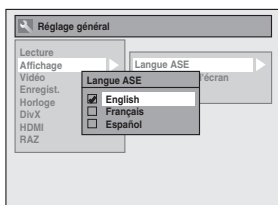

Votre réglage sera activé.

2 Economiseur d'écran (Par défaut : 10 minutes)

Définit le délai d'activation de l'écran de veille sur l'écran du téléviseur.

Utilisez [▲ / ▼] pour sélectionner un réglage puis appuyez sur [OK].

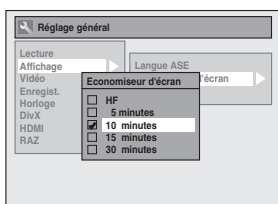

Votre réglage sera activé.

3 Rhéostat FL (Par défaut : Clair)

Réglez la luminosité de l'affichage de la face avant.

Utilisez [▲ / ▼] pour sélectionner un réglage puis appuyez sur [OK].

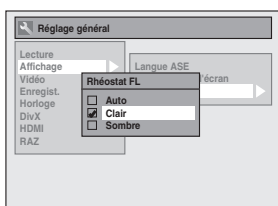

Vous pouvez choisir parmi "Auto", "Clair" et "Sombre".
Si "Auto" est sélectionné, l'affichage est atténué lorsque l'appareil est éteint.

RÉGLAGES

Vidéo



Appuyez sur [STOP ■] si vous lisez actuellement un disque.

1 Appuyez sur [SETUP] et utilisez [▲ / ▼] pour sélectionner "Réglage général", puis appuyez sur [OK].

2 Utilisez [▲ / ▼] pour sélectionner "Vidéo" puis appuyez sur [OK].

3 Utilisez [▲ / ▼] pour sélectionner l'élément désiré puis appuyez sur [OK].



Le menu de sélection apparaît.

4 Consultez **1** à **2** en page 82 et réglez l'élément sélectionné.

• Pour **3** consultez la page 14.

5 Une fois les réglages terminés, appuyez sur [SETUP] pour quitter.

Introduction

Connexions

Configuration de base

Enregistrement

Lecture

Édition

Réglage des fonctions

Autres

RÉGLAGES

Vidéo (suite)

1 Balayage progressif (Par défaut : HF)

Cet appareil est compatible avec le système de balayage progressif. Cette fonctionnalité vous offre des images de définition plus élevée que le système d'émission traditionnel. Pour utiliser cette fonctionnalité, vous devez régler le "Balayage progressif" sur "EF".

1) Utilisez [▲ / ▼] pour sélectionner "EF" puis appuyez sur [OK].

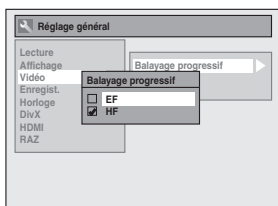

2) Utilisez [◀ / ▶] pour sélectionner "Oui" puis appuyez sur [OK].

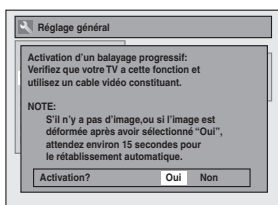

3) Utilisez [▲ / ▼] pour sélectionner "Oui" dans les 15 secondes puis appuyez sur [OK].

Votre réglage sera activé.

Remarques

- Si votre TV est compatible avec le balayage progressif (525p/480p), il est conseillé d'utiliser un câble HDMI ou à composantes vidéo (disponible dans le commerce) pour connecter cet appareil à la TV. (Consultez la "Méthode 3" ou "Méthode 4" aux pages 15 et 16.) Sinon, utilisez le câble vidéo RCA et réglez le balayage progressif sur "HF" ou enfoncez et maintenez [SETUP] pendant plus de 3 secondes pendant la lecture DVD.
- Si vous sélectionnez "Non" ou que vous n'appuyez sur aucune touche de l'appareil dans les 15 secondes à l'étape 3, l'exploration progressive reste réglée à "HF" (balayage entrelacé activé).

2 Aspect TV (Par défaut : 4:3 Letter Box)

Vous pouvez sélectionner la proportion de la télévision afin de faire correspondre les formats de ce que vous lisez avec l'appareil et votre écran de télévision (téléviseur 4:3 standard ou 16:9 écran large).

Utilisez [▲ / ▼] pour sélectionner une option de votre choix puis appuyez sur [OK].

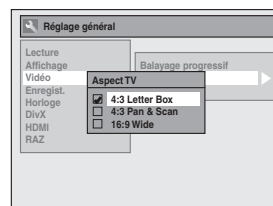

Si vous avez un téléviseur standard :

Sélectionnez "4:3 Letter Box", de telle façon que des barres noires apparaissent en haut et en bas de l'écran du téléviseur lors de la lecture d'un film écran large. Sélectionnez "4:3 Pan & Scan" pour une image pleine hauteur dont les deux côtés sont découpés lors de la lecture d'un film écran large.

Si vous avez un téléviseur à écran large :

Sélectionnez "16:9 Wide".

RÉGLAGES

DivX®



Remarques

- Seules les langues prises en charge par le disque peuvent être sélectionnées.
- Il est possible que le réglage de la langue audio ne soit pas disponible sur certains disques.
- Vous pouvez également modifier ou désactiver les sous-titres d'un disque DVD à partir du menu du disque, le cas échéant.
- Un code d'enregistrement n'est valide que pour un seul fichier DivX® VOD.
- Le code d'enregistrement sera affiché avec 8 caractères qui se composent de chiffres de 0 à 9 et de majuscules choisies aléatoirement.
- Vous devez d'abord télécharger le fichier sur Internet puis le lire sur cet appareil avant de pouvoir obtenir un autre code.
- Vous devez exécuter cette étape chaque fois que vous achetez ou louez un fichier DivX® VOD sur Internet.
- Pour plus d'informations sur DivX®, visitez <http://www.divx.com/vod>.

1 Appuyez sur [SETUP] et utilisez [▲ / ▼] pour sélectionner "Réglage général", puis appuyez sur [OK].

Le menu "Réglage général" apparaît.

2 Utilisez [▲ / ▼] pour sélectionner "DivX" puis appuyez sur [OK].

3 Utilisez [▲ / ▼] pour sélectionner un réglage puis appuyez sur [OK].

1 DivX®VOD
2 DivX Sous-titre

4 Consultez 1 à 2 dans la présente page et réglez l'élément sélectionné.

5 Une fois les réglages terminés, appuyez sur [SETUP] pour quitter.

1 DivX® VOD

Cet appareil vous permet de lire les fichiers achetés ou loués à partir de services DivX® VOD (vidéo à la demande). Les fichiers sont disponibles sur l'Internet. Quand vous achetez ou louez des fichiers DivX® VOD sur l'Internet, vous êtes invité à saisir un code d'activation/d'enregistrement. Cet élément de menu vous fournit le code d'activation/d'enregistrement.

Pour savoir comment activer la lecture des fichiers DivX® VOD sur cet appareil, visitez www.divx.com/vod.

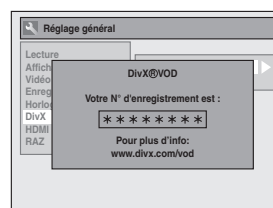

2 DivX Sous-titre (Par défaut : HF)

Définit les sous-titres DivX®.

Utilisez [▲ / ▼] pour sélectionner un réglage puis appuyez sur [OK].

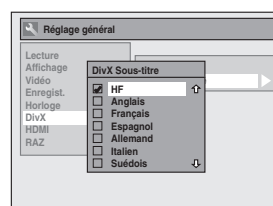

Votre réglage sera activé.

Introduction

Connexions

Configuration de base

Enregistrement

Lecture

Édition

Réglage des fonctions

Autres

RÉGLAGES

HDMI



1 Appuyez sur [SETUP] et utilisez [▲ / ▼] pour sélectionner "Réglage général", puis appuyez sur [OK].
Le menu "Réglage général" apparaît.

2 Utilisez [▲ / ▼] pour sélectionner "HDMI" puis appuyez sur [OK].

3 Utilisez [▲ / ▼] pour sélectionner un réglage puis appuyez sur [OK].

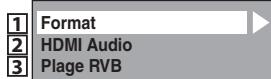

4 Consultez **1** à **3** en page 85 et réglez l'élément sélectionné.

5 Une fois les réglages terminés, appuyez sur [SETUP] pour quitter.

RÉGLAGES

HDMI (suite)

1 Format (Par défaut : RVB)

Vous pouvez choisir l'espace colorimétrique de la sortie HDMI. Choisissez l'espace colorimétrique approprié pour votre appareil de visualisation.

Utilisez [▲ / ▼] pour sélectionner un réglage puis appuyez sur [OK].

- Si l'appareil connecté n'est pas compatible avec le Y/Cb/Cr, le signal HDMI est envoyé en RVB indépendamment du réglage.

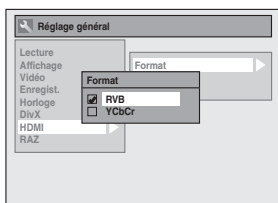

Votre réglage sera activé.

2 HDMI Audio (Par défaut : EF)

Si vous ne voulez pas envoyer l'audio via le HDMI (si vous envoyez numériquement l'audio par la prise COAXIAL DIGITAL AUDIO OUTPUT de votre système audio, etc.), vous pouvez activer la sortie audio HDMI.

Utilisez [▲ / ▼] pour sélectionner un réglage puis appuyez sur [OK].

- Réglez sur "HF" si vous n'émettez pas le son HDMI.

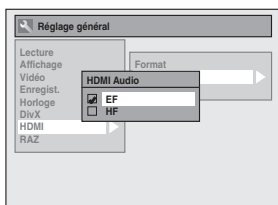

Votre réglage sera activé.

3 Plage RVB (Par défaut : Normal)

Vous pouvez ajuster la plage RVB afin d'éclaircir les zones foncées des images HDMI.

Utilisez [▲ / ▼] pour sélectionner un réglage puis appuyez sur [OK].

- Sélectionnez "Ehance" si le contraste noir-blanc n'est pas net.
- Ce réglage est efficace seulement pour la sortie HDMI RVB.

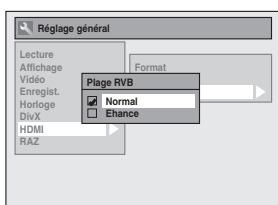

Votre réglage sera activé.

Introduction

Connexions

Configuration de base

Enregistrement

Lecture

Édition

Réglage des fonctions

Autres

RÉGLAGES

RAZ

Réinitialiser les réglages à leurs valeurs par défaut.



1 Appuyez sur [SETUP] et utilisez [▲ / ▼] pour sélectionner "Réglage général", puis appuyez sur [OK].
Le menu "Réglage général" apparaît.

2 Utilisez [▲ / ▼] pour sélectionner "RAZ" puis appuyez sur [OK].

3 Sélectionnez "Oui" avec [▲ / ▼], puis appuyez sur [OK].

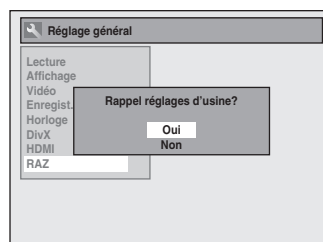

4 Sélectionnez "Oui" à nouveau avec [▲ / ▼], puis appuyez sur [OK].

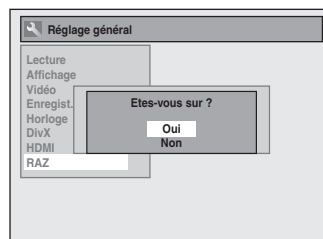

Vos réglages d'enregistrement seront initialisés.

Remarques

- Les réglages répertoriés ci-dessous ne seront pas modifiés même après la réinitialisation des valeurs d'usine par défaut.
 - Réglage de la langue de l'OSD
 - Réglage de l'horloge
 - Réglage du blocage parental
 - Informations de programmation en différé
 - Code d'enregistrement DivX®

DÉPANNAGE

Avant de demander une intervention sur cet appareil, consultez le tableau ci-dessous afin de trouver une cause possible au problème que vous rencontrez. Certains contrôles simples ou un ajustement mineur de votre part peuvent résoudre le problème et restaurer le bon fonctionnement.

Symptôme	Remède
Alimentation L'appareil ne s'allume pas.	<ul style="list-style-type: none"> • Contrôlez que le cordon secteur C.A. est bien branché. • Contrôlez le disjoncteur (en cas de panne de courant).
Image Pas d'image.	<ul style="list-style-type: none"> • Rebranchez solidement les câbles de connexion. • Contrôlez le bon état des câbles de connexion. • Si le menu principal apparaît sur l'écran de téléviseur, appuyez sur [BACK ↵] pour le quitter. • Contrôlez la connexion à votre téléviseur (pages 15-17). • Vérifiez que le mode de balayage progressif est réglé correctement en fonction de votre téléviseur (page 82). • Basculez le sélecteur d'entrée de votre téléviseur (tel que "E1") afin que le signal de l'appareil apparaisse sur l'écran du téléviseur.
L'image est bruitée.	<ul style="list-style-type: none"> • Nettoyez le disque avec un chiffon de nettoyage.
Une image lue à partir d'un appareil externe connecté à cet appareil est déformée.	<ul style="list-style-type: none"> • Si le signal de sortie des images des appareils externes traverse cet appareil pour atteindre votre TV, le signal de protection de copie appliqué à certains DVD affecte la qualité des images. Débranchez l'appareil de lecture en question et connectez-le directement à votre téléviseur.
Impossible d'enregistrer un programme de télévision.	<ul style="list-style-type: none"> • Cet appareil ne comporte pas de tuner pour recevoir les émissions de télévision. • Vous devez connecter cet appareil à un tuner externe pour enregistrer des émissions de télévision (page 13).
Des images d'un programme de télévision sont déformées.	<ul style="list-style-type: none"> • Contrôlez que toutes les connexions sont faites correctement.
L'image lue est déformée.	<ul style="list-style-type: none"> • Éloignez tout appareil pouvant créer des perturbations électriques, par exemple un téléphone mobile.
Son Absence de son.	<ul style="list-style-type: none"> • Nettoyez le disque avec un chiffon de nettoyage. • Rebranchez soigneusement toutes les connexions. • Contrôlez le bon état du câble de connexion. • Contrôlez les connexions à l'entrée de l'amplificateur. • Vérifiez que le réglage d'entrée de l'appareil sur l'amplificateur est correct. • Quand l'appareil est en mode pause ou en mode de lecture au ralenti, le son n'est pas émis. Ce n'est pas le signe d'un mauvais fonctionnement. • Quand l'appareil est en mode avance ou recul rapide, le son n'est pas émis. Ce n'est pas le signe d'un mauvais fonctionnement. • Si vous utilisez la prise COAXIAL DIGITAL AUDIO OUTPUT, contrôlez le réglage dans "Disque audio" (page 77).
Le son est bruyant.	<ul style="list-style-type: none"> • Nettoyez le disque avec un chiffon de nettoyage.
Télécommande La télécommande ne fonctionne pas.	<ul style="list-style-type: none"> • Les piles sont faibles. • Il y a des obstacles entre la télécommande et l'appareil. • La télécommande est loin de l'appareil. • Il n'y a pas de piles dans la télécommande. • Contrôlez que l'appareil est allumé. • Assurez-vous de diriger la télécommande vers l'enregistreur et NON vers la TV. Si vous avez une TV plasma, elle peut perturber le signal IR. Essayez le télécommande une fois le plasma éteint. Si la télécommande fonctionne, vous pouvez devoir éloigner l'appareil de la TV plasma.

Introduction

Connexions

Configuration de base

Enregistrement

Lecture

Édition

Réglage des fonctions

Autres



DÉPANNAGE

Symptôme	Remède
Lecture Le disque n'est pas lu.	<ul style="list-style-type: none"> • Aucun disque n'est inséré. • Un disque vierge est inséré. • Le disque est à l'envers. Insérez le disque avec l'étiquette vers le haut. • Le disque n'est pas correctement inséré. • L'appareil ne peut pas lire certains disques (tels qu'un CD-ROM) (page 42). • Le code de zone du DVD vidéo ne correspond pas à l'appareil (page 42). • L'humidité s'est condensée à l'intérieur de l'appareil. Retirez le disque et laissez l'appareil allumé pendant environ 2 heures jusqu'à ce que l'humidité s'évapore (page 5). • Si le disque a été enregistré sur un autre enregistreur, l'appareil ne peut pas lire le disque s'il n'a pas été finalisé.
Les disques enregistrés sur cet appareil ne peuvent pas être lus sur d'autres lecteurs DVD.	<ul style="list-style-type: none"> • Si vous utilisez un disque DVD+R, DVD-RW/-R n'oubliez pas de finaliser le disque après l'enregistrement (page 40).
L'image lue se fige pendant une seconde.	<ul style="list-style-type: none"> • Pendant la lecture d'un disque de 2 couches, l'image peut se figer pendant un moment lors du passage de la 1ère couche à la 2nde couche. Ce n'est pas le signe d'un mauvais fonctionnement.
Le disque ne démarre pas la lecture au début.	<ul style="list-style-type: none"> • La reprise de la lecture a été activée (page 51). Appuyez deux fois sur [STOP ■]. • Vous avez inséré un disque dont le menu des titres ou le menu du DVD s'affiche automatiquement sur l'écran du téléviseur lors de sa première insertion.
L'appareil démarre la lecture du disque automatiquement.	<ul style="list-style-type: none"> • Le DVD vidéo comporte une fonction de lecture automatique.
Certaines fonctions telles que l'arrêt, la recherche ou la lecture au ralenti ne peuvent pas être exécutées.	<ul style="list-style-type: none"> • Selon le disque, vous pouvez ne pas être capable de faire certaines opérations. Voyez le mode d'emploi fourni avec le disque.
La langue de la piste audio ne peut pas être modifiée.	<ul style="list-style-type: none"> • Le titre ne contient pas de pistes sonores multilingues. • Le DVD vidéo interdit la modification de la langue de la piste audio.
La langue des sous-titres ne peut pas être modifiée ou arrêtée.	<ul style="list-style-type: none"> • Le DVD vidéo ne comporte pas de sous-titres multilingues.
Les angles ne peuvent pas être modifiés.	<ul style="list-style-type: none"> • Le DVD vidéo ne comporte pas plusieurs angles. • L'opération de changement de point de vue est possible si le disque contient une partie à plusieurs angles. La modification sera effective quand la partie sera atteinte. • Le DVD vidéo interdit le changement d'angle. • Essayez de changer d'angle dans le menu du DVD vidéo.
Enregistrement / enregistrement programmé / édition	
Rien n'a été enregistré alors que vous avez réglé la programmation correctement.	<ul style="list-style-type: none"> • Il y a eu une panne de courant pendant l'enregistrement. • L'horloge interne de l'appareil s'est arrêtée en raison d'une panne de courant qui a duré plus de 30 secondes. Réinitialisez l'horloge (page 23). • Le programme contient des signaux de protection contre la copie qui limitent la copie. • Le réglage de programmation est en conflit avec d'autres réglages qui ont la priorité.
L'enregistrement ne s'arrête pas immédiatement après une pression sur [STOP ■] .	<ul style="list-style-type: none"> • Il faut quelques secondes à l'appareil pour écrire les données du disque avant d'arrêter l'enregistrement.
L'enregistrement programmé n'est pas complet ou n'a pas démarré au commencement.	<ul style="list-style-type: none"> • Le réglage de programmation est en conflit avec d'autres réglages qui ont la priorité (page 31). • L'espace est insuffisant sur le disque.





DÉPANNAGE

Symptôme	Remède
DV	
Le signal DV ne peut pas être entré.	<ul style="list-style-type: none"> Avant la connexion, allumez les alimentations de cet appareil et du DVC, et assurez-vous que les appareils sont arrêtés. Seul un signal "DVC-SD" peut être envoyé du DVC à cet appareil. Les autres types de signaux ne sont pas pris en charge. Ne connectez aucun autre appareil que le DVC. Même si un enregistreur ou un PC avec une autre prise DV est connecté, la fonction DV ne marchera pas. Si le DVC n'est pas identifié après la connexion, éteignez l'alimentation de l'appareil et rebranchez le DVC.
Le DVC ne peut pas être utilisé avec cet appareil.	<ul style="list-style-type: none"> L'entrée du signal ou le fonctionnement DVC à partir de cet appareil peut être désactivé en fonction du type de DVC. Si un signal de DVC ne peut pas être entré, utilisez une entrée externe (E1/E2) pour la connexion analogique via des câbles audio/vidéo. La commande DVC peut être désactivée en fonction du type de DVC, même dans un mode autre que le mode caméra. Dans ce cas, commutez la commande du DVD et exécutez la procédure d'enregistrement normale en actionnant le DVC.
Certaines fonctions de l'appareil ne peuvent pas être utilisées.	<ul style="list-style-type: none"> Quelques fonctions peuvent ne pas être actives en fonction du type de DVC. Par exemple, si le DVC ne prend en charge pas le mode de lecture lente, la fonction de lecture lente est désactivée. Avec E3(DV-IN), le menu affichage de disque n'apparaît pas sauf si la lecture de disque est utilisée.
Le signal audio DV ne peut pas être commuté.	<ul style="list-style-type: none"> Pour enregistrer avec le DVC, le signal d'enregistrement audio peut être réglé sur 12 bits ou 16 bits. Cependant, si le mode d'enregistrement sur 16 bits est sélectionné, le signal audio ne peut pas être commuté. Pour enregistrer un signal audio, réglez-le sur 12 bits.
HDMI	
Pas d'image sur la connexion HDMI.	<ul style="list-style-type: none"> Vérifiez la connexion HDMI. (Contrôlez l'état des indications relatives au HDMI.) Contrôlez si l'appareil de visualisation connecté ou un autre appareil accepte le HDCP. (Cet appareil n'envoie pas de signal vidéo si l'autre appareil n'accepte pas le HDCP.) Contrôlez le réglage de HDMI. Vérifiez que le format de sortie de cet appareil (HDMI FORMAT) correspond au format d'entrée reconnu par l'autre appareil connecté.
Absence de son ou son déformé.	<ul style="list-style-type: none"> Le son HDMI n'est pas envoyé quand "HDMI Audio" est réglé sur "HF". Contrôlez la connexion du câble audio RCA. Si vous utilisez un câble de conversion HDMI-DVI, vous devez connecter également le câble audio RCA. Vérifiez que le format de sortie de cet appareil (HDMI FORMAT) correspond au format d'entrée reconnu par l'autre appareil connecté.
Autres	
L'appareil ne fonctionne pas correctement.	<ul style="list-style-type: none"> Si l'électricité statique, etc., dégrade le fonctionnement de l'appareil, débranchez-le puis rebranchez-le.
Le tiroir du disque ne s'ouvre pas quand vous appuyez sur [OPEN/CLOSE ▲].	<ul style="list-style-type: none"> Le tiroir du disque peut prendre quelques secondes pour s'ouvrir après l'enregistrement ou l'édition d'un disque. C'est provoqué par l'ajout des données au disque de l'appareil.
"Réparation" s'affiche sur l'écran du téléviseur.	<ul style="list-style-type: none"> En cas de panne de courant ou si l'appareil est débranché pendant un enregistrement, une finalisation, un formatage ou une édition (même après que "Réparation" a disparu), un processus de réparation démarre automatiquement juste après le rallumage de l'appareil. Il peut prendre de quelques minutes jusqu'à plusieurs heures.
Si vous avez l'intention d'annuler le processus de réparation.	<ul style="list-style-type: none"> Si vous souhaitez annuler le processus de réparation, appuyez sur [OPEN/CLOSE ▲] sur la face avant, sélectionnez ensuite "Oui" puis appuyez sur [OK]. Appuyez alors sur [OPEN/CLOSE ▲] pour sortir le disque. Le disque annulé pendant le processus de réparation PEUT ne pas fonctionner.

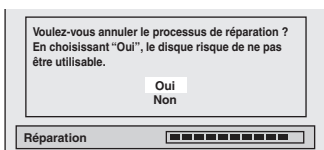

Introduction

Connexions

Configuration de base

Enregistrement

Lecture

Édition

Réglage des fonctions

Autres





DÉPANNAGE

Message d'erreur	Cause	Solution
Erreur Disque — Éjectez le disque. — La lecture peut ne pas être offerte sur le disque.	<ul style="list-style-type: none"> Le disque illisible est inséré dans l'appareil. Le disque est à l'envers. 	<ul style="list-style-type: none"> Insérez un disque normalisé qui porte les marques de la page 42. Insérez le disque avec l'étiquette vers le haut.
Erreur de Région — Éjectez le disque. — Ce disque n'a pas le bon code de zone et ne peut être lu!	<ul style="list-style-type: none"> La lecture n'est pas autorisée dans la zone du DVD vidéo que vous avez inséré dans l'appareil. 	<ul style="list-style-type: none"> Insérez un DVD vidéo avec un code de zone 1 ou ALL.
Verrouillage parental La lecture est interdite.	<ul style="list-style-type: none"> Le niveau parental actuellement sélectionné interdit la lecture. 	<ul style="list-style-type: none"> Contrôlez le réglage de "Blocage parental" dans le menu "Lecture" (page 76).
Erreur d'enregistrement Enregistrement de ce programme interdit.	<ul style="list-style-type: none"> La fonction d'enregistrement a rencontré un programme interdit à la copie. 	<ul style="list-style-type: none"> Vous ne pouvez pas enregistrer les programmes dont la copie est interdite.
Erreur d'enregistrement Ce programme n'est pas enregistrable sur le mode +VR.	<ul style="list-style-type: none"> Vous essayez d'enregistrer un programme à copie unique. 	<ul style="list-style-type: none"> Vous ne pouvez pas enregistrer les programmes à copie unique.
Erreur d'enregistrement Disque non enregistrable.	<ul style="list-style-type: none"> Vous essayez d'enregistrer sur un disque non enregistrable ou l'état du disque ne permet pas l'enregistrement. Le disque est sale. Le disque est endommagé. 	<ul style="list-style-type: none"> Insérez un disque enregistrable, et vérifiez que l'état du disque répond aux exigences de l'enregistrement (page 24). Nettoyez le disque avec un chiffon de nettoyage. Remplacez le disque.
Erreur d'enregistrement Disque protégé non enregistrable.	<ul style="list-style-type: none"> Vous essayez d'enregistrer sur un disque protégé défini dans le menu "Edition d'un disque". 	<ul style="list-style-type: none"> Libérez le paramètre de protection du disque dans le menu "Edition d'un disque" (page 70).
Erreur d'enregistrement Le disque est plein. (Aucun secteur pour le nouvel enregistrement)	<ul style="list-style-type: none"> Vous essayez d'enregistrer sur un disque qui n'a pas d'espace pour un enregistrement. 	<ul style="list-style-type: none"> Insérez un disque enregistrable comportant un espace enregistrable suffisant.
Erreur d'enregistrement Vous ne pouvez enregistrer plus de 49 titres sur un disque. (Le maximum est 49)	<ul style="list-style-type: none"> Vous essayez d'enregistrer sur un disque comportant le nombre maximal de titres (49). 	<ul style="list-style-type: none"> Effacez les titres inutiles (page 61).
Erreur d'enregistrement Vous ne pouvez enregistrer plus de 254 chapitres sur un disque. (Le maximum est 254)	<ul style="list-style-type: none"> Vous essayez d'enregistrer sur un DVD+RW ou DVD-RW comportant le nombre maximal de chapitres (254). 	<ul style="list-style-type: none"> Supprimez les marqueurs de chapitre inutiles (pages 64-65).
Erreur d'enregistrement Vous ne pouvez pas enregistrer sur ce disque car le Puissance Calibrage Région est plein.	<ul style="list-style-type: none"> Si des enregistrements sont exécutés plusieurs fois sur un disque instable, cette zone peut se remplir. Chaque fois que vous insérez un disque à enregistrer, la zone de travail du disque est utilisée. Et si vous répétez ceci fréquemment, elle sera épuisée rapidement et peut ne pas permettre l'enregistrement de 49 titres. 	<ul style="list-style-type: none"> Insérez un nouveau disque.
Erreur d'enregistrement Ce disque est déjà finalisé.	<ul style="list-style-type: none"> Vous essayez d'enregistrer sur un disque déjà finalisé. 	<ul style="list-style-type: none"> Annulez la finalisation de ce disque (page 40).
Erreur d'enregistrement Disque non compatible. Régler "Enregistrer compatible" sur "EF" pour convertir le disque.	<ul style="list-style-type: none"> Vous essayez d'enregistrer sur un disque déjà enregistré sur un autre enregistreur. 	<ul style="list-style-type: none"> Réglez "Enr. Compatible" sur "EF" pour récrire le menu, vous enregistrerez ensuite le disque (page 25).

* Si vous avez toujours des difficultés avec l'appareil après les contrôles de la section "DÉPANNAGE", notez le code d'erreur et sa description pour appeler notre ligne d'assistance indiquée sur la couverture afin de localiser un centre de service autorisé.





DÉPANNAGE

Questions fréquentes

- | | |
|--|--|
| – Puis-je enregistrer un CD-RW/-R? | Non, cet appareil enregistre uniquement les DVD. |
| – Puis-je lire un DVD vidéo acheté dans un autre pays? | C'est possible si son code de zone est 1 ou ALL. |
| – Puis-je connecter l'appareil sur mon PC? | Non, vous ne pouvez pas commander l'appareil avec un PC. |
| – Puis-je programmer un enregistrement différé avec un tuner externe? | Oui, c'est possible. Sélectionnez "E1" ou "E2" comme chaîne de l'enregistrement et laissez le tuner externe allumé (pages 13, 28-31). |
| – Puis-je enregistrer une chaîne tout en regardant une autre chaîne avec un tuner externe? | Cela dépend de la configuration de vos raccordements. Contactez votre magasin local pour plus d'informations. |
| – Puis-je changer de chaîne sur le tuner externe avec la télécommande de cet appareil? | Non. La télécommande de cet appareil ne permet pas de changer de chaîne sur votre tuner externe. Vous devez utiliser la télécommande fournie avec le tuner externe pour parcourir ses chaînes. |

Introduction

Connexions

Configuration de base

Enregistrement

Lecture

Édition

Réglage des fonctions

Autres



CODE DE LANGUE

Langue	Code
Abkhaze	4748
Afar	4747
Afrikaans	4752
Albanais	6563
Allemand	5051
Amharique	4759
Anglais	5160
Arabe	4764
Arménien	5471
Assamais	4765
Aymara	4771
Azerbaïdjanais	4772
Bachkir	4847
Balonga	6665
Basque	5167
Bengali ; Bangla	4860
Bhoutanais	5072
Biélorusse	4851
Bihari	4854
Birman	5971
Bislama	4855
Breton	4864
Bulgare	4853
Cambodgien	5759
Catalan	4947
Chinois	7254
Coréen	5761
Corse	4961
Croate	5464
Danois	5047
Ecossais gaélique	5350
Espagnol	5165
Espéranto	5161
Estonien	5166
Féringien	5261
Fidji	5256
Finlandais	5255
Français	5264
Frison	5271
Galicien	5358
Gallois	4971
Géorgien	5747
Goujrati	5367
Grec	5158
Groenlandais	5758
Guarani	5360

Langue	Code
Haoussa	5447
Hébreu	5569
Hindi	5455
Hollandais	6058
Hongrois	5467
Indonésien	5560
Interlingua	5547
Interlingue	5551
Inupiak	5557
Irlandais	5347
Islandais	5565
Italien	5566
Japonais	5647
Javanais	5669
Kachméré	5765
Kannara	5760
Kazakh	5757
Kinyarwanda	6469
Kirghiz	5771
Kiroundi	6460
Kurde	5767
Laotien	5861
Latin	5847
Latvien ; Letton	5868
Lingalais	5860
Lituanien	5866
Macédonien	5957
Malais	5965
Malayalam	5958
Malgache	5953
Maltais	5966
Maori	5955
Marathi	5964
Moldave	5961
Mongol	5960
Nauru	6047
Népalais	6051
Norvégien	6061
Occitan	6149
Oromo (Afan)	6159
Ouolof	6961
Ourdou	6764
Ouzbek	6772
Panjabi	6247
Perse	5247
Polonais	6258

Langue	Code
Portugais	6266
Provençal	6164
Pushtu ; Pushto	6265
Quechua	6367
Rhêto-Roman	6459
Roumain	6461
Russe	6467
Samoan	6559
Sangho	6553
Sanscrit	6547
Serbe	6564
Serbo-Croate	6554
Sesotho	6566
Setswana	6660
Shana	6560
Sindhi	6550
Singhalais	6555
Siswat	6565
Slovaque	6557
Slovène	6558
Somalien	6561
Soudanais	6567
Suédois	6568
Swahili	6569
Tadjik	6653
Tagalog	6658
Tamil	6647
Tatar	6666
Tchèque	4965
Télougou	6651
Thaïlandais	6654
Tibétain	4861
Tigrigna	6655
Tonga	6661
Turc	6664
Turcoman	6657
Twi	6669
Ukrainien	6757
Vietnamien	6855
Volapük	6861
Xhosa	7054
Yiddish	5655
Yoruba	7161
Zoulou	7267

GLOSSAIRE

Audio analogique

Un signal électrique qui représente directement le son. Comparez-le à l'audio numérique qui peut être un signal électrique, mais qui est une représentation indirecte du son. Voir également "Audio numérique".

Audio numérique

Une représentation indirecte du son par des chiffres. Pendant l'enregistrement, le son est mesuré à intervalles réguliers (44 100 fois par seconde pour un CD l'audio) par un convertisseur analogique-numérique, qui génère un flux de nombres. Lors de la lecture, un convertisseur numérique-analogique génère un signal analogique basé sur ces nombres. Voir également "Fréquence d'échantillonnage" et "Audio analogique".

Balayage progressif (525p/480p)

Un type d'affichage qui ne coupe pas chaque image en trames, mais qui balaye directement toutes les lignes de balayage de chaque image dans l'ordre. Le mode balayage progressif offre une image moins scintillante et une résolution plus élevée que les signaux de télévision traditionnels (525i/480i). Consultez la page 82 pour des instructions sur le mode de balayage progressif sélectif.

CD vidéo

Un format numérique pour stocker les données vidéo dans un disque compact.

Chapitre

Exactement comme un livre est fractionné en plusieurs chapitres, un titre sur un DVD est habituellement divisé en chapitres. Voir également "Titre".

Code régional

Les zones associent des disques et des lecteurs de zones données dans le monde. Cet appareil ne lira que les disques avec des codes de zone compatibles. Vous pouvez trouver le code de zone de votre appareil en regardant sa face arrière. Certains disques sont compatibles avec plus d'une zone (ou toutes les zones).

DivX®

DivX® est un codec (compression/décompression) qui peut compresser des images en une très petite quantité de données.

Dolby Digital

Le système de compression du son numérique développé par Dolby Laboratories. Il vous offre un son de l'audio stéréo (2 ch) ou multicanal.

Finaliser

Rendre un DVD, qui a été enregistré, lisible dans les lecteurs de DVD. Avec cet appareil, il est possible de finaliser les DVD+R, DVD-RW et DVD-R.

Fréquence d'échantillonnage

Le taux de mesure d'un son selon un intervalle spécifié afin de le transformer en données audio numérique. Le nombre d'échantillonnages par seconde définit la fréquence d'échantillonnage. Plus ce taux est élevé, meilleure est la qualité de l'image.

HDMI (interface multimédia à haute définition)

C'est une interface numérique vers la source audio et vidéo. Elle peut transmettre la vidéo composite, l'audio et un signal de contrôle sur une seule connexion par câble.

JPEG (joint photographic experts group)

Le JPEG est une méthode de compression des fichiers d'images fixes. Vous pouvez copier des fichiers JPEG sur CD-RW/-R à partir d'un ordinateur et les lire sur cet appareil.

MP3 (MPEG audio layer 3)

MP3 est une méthode de compression des fichiers. Vous pouvez copier des fichiers MP3 sur CD-RW/-R à partir d'un ordinateur et les lire sur cet appareil.

PBC (commande de lecture) (CD vidéo seulement)

Cette fonction vous permet d'utiliser un logiciel de lecture interactif avec un écran de menu. Voyez également "CD vidéo".

PCM (pulse code modulation)

Le système le plus courant de codage de l'audio numérique, utilisé sur les CD et les DAT. Il offre une excellente qualité, mais requiert beaucoup de données comparé aux formats tels que Dolby Digital et MPEG audio. Pour la compatibilité avec les enregistreurs audio numériques (CD, MD et DAT) et les amplificateurs AV à entrées numériques, cet appareil peut convertir du Dolby Digital et du MPEG audio en PCM. Voir également "Audio numérique".

Piste

Les CD audio utilisent des pistes pour diviser leur contenu. L'équivalent sur un DVD s'appelle un chapitre. Voir également "Chapitre".

Rapport hauteur-largeur

La largeur d'un écran de télévision par rapport à sa taille. Les TV conventionnelles sont au format 4:3 (l'écran de la TV est presque carré) ; les modèles à écran large sont au format 16:9 (la largeur de l'écran de la TV est pratiquement égale à deux fois sa hauteur).

Sortie de composantes vidéo

Chaque signal de luminance (Y) et des composantes (Pb/Cb, Pr/Cr) est indépendant à la sortie afin que vous puissiez apprécier les couleurs de l'image telles qu'elles sont. En outre, en raison de la compatibilité avec la vidéo progressive (525p/480p), vous pouvez profiter d'une image de plus haute densité qu'une image entrelacée (525i/480i).

Sortie S-Vidéo

Elle fournit des signaux de couleur (C) et de luminance (Y) séparés au téléviseur pour les signaux vidéo, afin d'obtenir une qualité d'image supérieure.

Titre (DVD seulement)

Un ensemble de chapitres sur un DVD. Voir également "Chapitre".

Windows Media™ Audio

Windows Media™ Audio est la technologie de compression audio développée par Microsoft. Vous pouvez copier des fichiers Windows Media™ Audio sur des disques CD-RW/-R à partir d'un ordinateur et les lire sur cet appareil.

Introduction

Connexions

Configuration de base

Enregistrement

Lecture

Édition

Réglage des fonctions

Autres

CARACTÉRISTIQUES TECHNIQUES

Généralités

Système	DVD+RW/+R, DVD-RW/-R, DVD vidéo, CD-DA, CD vidéo, CD-RW/-R
Alimentation	120 V AC +/-10%, 60 Hz +/-5%
Consommation	18 W (attente: 2,8 W)
Dimensions (largeur x hauteur x profondeur)	16,6 x 2,4 x 9,8 pouces (420 x 59 x 254 mm)
Poids	5,3 lbs (2,4 kg)
Température de fonctionnement	41°F (5°C) à 104°F (40°C)
Humidité de fonctionnement	Inférieure à 80% (sans condensation)

Enregistrement

Format d'enregistrement	Format +VR (enregistrement vidéo)
Disques enregistrables	DVD+réinscriptibles, DVD+enregistrables, DVD-réinscriptibles, DVD-enregistrables (seulement pour le mode +VR)

Format d'enregistrement vidéo

Fréquence d'échantillonnage	13,5 MHz
Format de compression	MPEG

Format d'enregistrement audio

Fréquence d'échantillonnage	48 kHz
Format de compression	Dolby Digital

Bornes

	Entrée audio	Entrée vidéo	Entrée S-vidéo	Entrée DV
Arrière	Prise RCA x 2	2 V eff. (impédance d'entrée : supérieure à 22 kΩ)		
	Prise RCA x 1	1 Vp-p (75 Ω)		
	4 miniprises DIN x 1	Y : 1 Vp-p (75 Ω) C : 286 mVp-p (75 Ω)		
	Prise DV à 4 broches x 1	IEEE 1394		
Avant	Prise RCA x 2	2 V eff. (impédance d'entrée : supérieure à 22 kΩ)		
	Sortie audio	Prise RCA x 2	2 V eff. (impédance de sortie : supérieure à 1 kΩ)	
	Entrée vidéo	Prise RCA x 1	1 Vp-p (75 Ω)	
	Sortie vidéo	Prise RCA x 1	1 Vp-p (75 Ω)	
	Entrée S-vidéo	4 miniprises DIN x 1	Y : 1 Vp-p (75 Ω) C : 286 mVp-p (75 Ω)	
	Sortie S-vidéo	4 miniprises DIN x 1	Y : 1 Vp-p (75 Ω) C : 286 mVp-p (75 Ω)	
	Sortie vidéo à composantes	Prise RCA x 3	Y : 1 Vp-p (75 Ω) PB/CB : 700 mVp-p (75 Ω) PR/CR : 700 mVp-p (75 Ω)	
	Sortie audio numérique coaxiale	Prise RCA x 1	500 mVp-p (75 Ω)	
	Sortie HDMI		Vidéo : 480p, 720p, 1080i, 1080p	
		Prise HDMI x 1	Audio : PCM 32 linéaire, 44,1 et 48 kHz sur 2 canaux	

Remarques

- Les spécifications et la conception de ce produit sont susceptibles d'être modifiées sans préavis.

GARANTIE LIMITÉE

GARANTIE LIMITÉE PHILIPS UN (1) AN

COUVERTURE DE GARANTIE:

La provision pour garanties de PHILIPS se limite aux termes énumérés ci-dessous.

QUI EST COUVERT?

Philips garantit le produit au premier acheteur ou à la personne recevant le produit en cadeau contre tout défaut de matière ou de main d'œuvre conformément à la date d'achat originale (« Période de garantie ») d'un distributeur agréé. Le reçu de vente original indiquant le nom du produit ainsi que la date d'achat d'un détaillant agréé est considéré comme une preuve d'achat.

QU'EST-CE QUI EST COUVERT?

La garantie de Philips couvre les nouveaux produits en cas de défaut et suivant la réception par Philips d'une réclamation valide dans les limites de la garantie. Philips s'engage, à son choix, à (1) réparer le produit gratuitement avec des pièces de rechange neuves ou remises à neuf, ou à (2) échanger le produit pour un produit neuf ou ayant été fabriqué à partir de pièces neuves ou usagées en bon état et au moins fonctionnellement équivalent ou comparable au produit d'origine dans l'inventaire actuel de Philips, ou à (3) rembourser le prix d'achat initial du produit.

Philips garantit les produits ou pièces de remplacement prévus sous cette garantie contre tout défaut de matière ou de main d'œuvre à partir de la date de remplacement ou de réparation pour une période de quatre-vingt-dix (90) jours ou pour la portion restante de la garantie du produit d'origine, la plus longue de ces couvertures étant à retenir. Lorsqu'un produit ou une pièce est échangée, tout article de rechange devient votre propriété et l'article remplacé devient la propriété de Philips. Lorsqu'un remboursement est effectué, votre produit devient la propriété de Philips.

Remarque : tout produit vendu et identifié comme étant remis à neuf ou rénové porte une garantie limitée de quatre-vingt-dix (90) jours.

Un produit de remplacement ne pourra être envoyé que si toutes les exigences de la garantie ont été respectées. Tout manquement de répondre à toutes les exigences pourra entraîner un délai.

CE QUI N'EST PAS COUVERT - EXCLUSIONS ET LIMITATIONS:

Cette garantie limitée ne s'applique qu'aux nouveaux produits fabriqués par ou pour Philips pouvant être identifiés par la marque de commerce, le nom commercial ou le logo qui y sont apposés. Cette garantie limitée ne s'applique à aucun produit matériel ou logiciel non Philips, même si celui-ci est incorporé au produit ou vendu avec celui-ci. Les fabricants, fournisseurs ou éditeurs non-Philips peuvent fournir une garantie séparée pour leurs propres produits intégrés au produit fourni.

Philips ne saurait être tenu responsable de tout dommage ou perte de programmes, données ou autres informations mis en mémoire dans tous médias contenus dans le produit ou de tout produit ou pièce non-Philips non couvert par cette garantie. La récupération ou réinstallation des programmes, données ou autres informations n'est pas couverte par cette garantie limitée.

Cette garantie ne s'applique pas (a) aux dommages causés par un accident, un abus, un mauvais usage, une mauvaise application ou à un produit non-Philips, (b) aux dommages causés par

Cette garantie vous donne des droits légaux spécifiques. Il est possible que vous bénéficiiez de droits supplémentaires variant d'un État/Province à l'autre.

Philips, Marietta, GA. 30006-0026

un service réalisé par quiconque autre que Philips ou qu'un centre de service agréé de Philips, (c) à un produit ou pièce ayant été modifié sans la permission écrite de Philips, ou (d) si tout numéro de série de Philips a été supprimé ou déformé, ou (e) à un produit, accessoire ou produit non durable vendu « TEL QUEL » sans garantie de quelque description que ce soit par l'inclusion de produits remis à neuf Philips vendu « TEL QUEL » par certains détaillants.

Cette garantie limitée ne couvre pas:

- les frais d'expédition pour le renvoi du produit défectueux à Philips.
- les frais de main-d'œuvre pour l'installation ou la configuration du produit, le réglage des commandes sur le produit du client ainsi que l'installation ou la réparation du système d'antenne externe au produit.
- la réparation du produit et/ou le remplacement des pièces à cause d'une mauvaise installation, d'un raccordement à une alimentation électrique incorrecte, d'un emploi abusif, d'une négligence, d'un mauvais usage, d'un accident, d'une réparation non autorisée ou de toute autre cause non contrôlable par Philips.
- tout dommage ou réclamation pour des produits non disponibles à l'utilisation ou pour des données perdues ou logiciel perdu.
- tout dommage au produit encouru lors de l'expédition.
- un produit nécessitant une modification ou adaptation afin de permettre l'utilisation dans tout pays autre que celui pour lequel il était désigné, fabriqué, approuvé et/ou autorisé ou toute réparation du produit endommagé par ces modifications.
- un produit utilisé à des fins commerciales ou institutionnelles (y compris mais non de façon limitative les fins de location).
- un produit perdu lors de l'expédition sans preuve signée de la réception.
- tout manquement d'exploiter le produit selon le manuel de l'utilisateur.

POUR OBTENIR DE L'AIDE AUX ÉTATS-UNIS, À PUERTO RICO OU AUX ÎLES VIERGES AMÉRICAINES ...

Communiquez avec le centre de service à la clientèle de Philips au: 1-888-PHILIPS (1-888-744-5477)

POUR OBTENIR DE L'AIDE AU CANADA...

1-800-661-6162 (pour un service en français)
1-888-PHILIPS (1-888-744-5477) (pour un service en anglais ou en espagnol)

LA RÉPARATION OU LE REMPLACEMENT CONFORMÉMENT À CETTE GARANTIE CONSTITUE LE SEUL REMÈDE POUR LE CONSOMMATEUR. PHILIPS N'EST AUCUNEMENT RESPONSABLE DE TOUT DOMMAGE ACCESSOIRE OU INDIRECT RÉSULTANT DE LA VIOLATION DE TOUTE GARANTIE EXPRESSE OU IMPLICITE SUR CE PRODUIT. SAUF DANS LA MESURE INTERDITE PAR LES LOIS APPLICABLES, TOUTE GARANTIE IMPLICITE DE QUALITÉ LOYALE ET MARCHANDE OU D'UTILITÉ PARTICULIÈRE DU PRODUIT EST LIMITÉE DANS LE TEMPS À LA DURÉE DE CETTE GARANTIE.

Certains états ne reconnaissent pas l'exclusion ou la limitation de la responsabilité pour dommages indirects ou accessoires, ou autorisent des limitations sur la durée d'une garantie implicite, il est donc possible que les limitations ou exclusions mentionnées ci-dessus soient sans effet dans votre cas.

Introduction

Connexions

Configuration de base

Enregistrement

Lecture

Édition

Réglage des fonctions

Autres

3121 233 48881



Philips Consumer Electronics Company
Marietta, GA 30006-0026
P.O. Box 671539 Marietta, GA 30006 00296

Meet Philips at the Internet
<http://www.philips.com/welcome>



Be responsible
Respect copyrights



DVDR3475/37



8239 300 55604



Imprimé en Chine
JpnCN-0710/37-3
1VMN23518A **
E7E4AUD

