

**Retournez votre carte d'enregistrement de produit ou enregistrez-vous en ligne à [www.philips.com/welcome](http://www.philips.com/welcome) le plus tôt possible pour profiter pleinement de votre achat.**

L'enregistrement de votre modèle auprès de PHILIPS confirme votre éligibilité à tous les bénéfices mentionnés ci-dessous. Remplissez et retournez votre carte d'enregistrement de produit le plus tôt possible ou enregistrez-vous en ligne à [www.philips.com/welcome](http://www.philips.com/welcome) pour assurer :

**\*Preuve d'achat**

Retournez la carte d'enregistrement ci-incluse afin de garantir que la date d'achat de votre produit sera classée dans nos dossiers et éviter ainsi le besoin de remplir d'autres formulaires afin d'obtenir votre service de garantie.

**\*Avis sur la sécurité des produits**

En enregistrant votre produit, vous serez avisé - directement par le fabricant - de toutes déficiences compromettant la sécurité ou de tout retrait du produit du marché.

**\*Bénéfices additionnels**

L'enregistrement de votre produit garantit que vous bénéficierez de tous les privilèges auxquels vous avez droit y compris des offres-rabais spéciales.

# PHILIPS

*Nous vous félicitons de votre achat et vous souhaitons la bienvenue dans la « famille »!*

**Cher propriétaire d'un produit PHILIPS :**

Merci de votre confiance en PHILIPS. Vous avez choisi un produit de fabrication et de garantie supérieures parmi les meilleurs disponibles sur le marché. Et nous ferons tout en notre pouvoir pour que vous soyez pleinement satisfait de votre achat pour des années à venir.

En tant que membre de la « famille » PHILIPS, vous avez droit à une protection inégalée par l'une des garanties les plus complètes de l'industrie ainsi qu'à des réseaux de service sans pareil.

De plus, votre achat garantit que vous recevrez toutes les informations et offres spéciales auxquelles vous avez droit, ainsi qu'un accès facile à toute une gamme d'accessoires disponibles via notre réseau de téléachat.

Mais ce qui est encore plus important, vous pouvez compter sur notre engagement total quand il s'agit de votre entière satisfaction. C'est notre façon de vous souhaiter la bienvenue et de vous remercier de votre investissement dans un produit PHILIPS.

**P.S. Pour bénéficier au maximum de votre produit PHILIPS, assurez-vous de remplir et de retourner votre carte d'enregistrement de produit le plus tôt possible ou enregistrez-vous en ligne à [www.philips.com/welcome](http://www.philips.com/welcome)**

**Sachez reconnaître ces symboles de sécurité**



**⚡** Ce symbole « d'éclair » s'applique aux matériaux non isolés présents dans votre appareil et pouvant causer un choc électrique. Pour assurer la sécurité des membres de votre famille, veuillez ne pas enlever le couvercle de votre produit.

**!** Les « points d'exclamation » ont pour but d'attirer votre attention sur des caractéristiques à propos desquelles vous devez lire soigneusement la documentation accompagnant l'appareil afin d'éviter tout problème d'exploitation ou d'entretien.

**AVERTISSEMENT :** Afin de réduire les risques d'incendie ou de choc électrique, ne pas exposer cet appareil à la pluie ou à l'humidité et les objets remplis de liquide, comme les vases, ne doivent pas être placés sur le dessus de l'appareil.

**CAUTION :** To prevent electric shock, match wide blade of plug to wide slot, fully insert.

**ATTENTION :** Pour éviter les chocs électriques, introduire la lame la plus large de la fiche dans la borne correspondante de la prise et pousser à fond.

**À l'usage du client**

Entrez ci-dessous le numéro de série qui se trouve à l'arrière du boîtier du dispositif. Conservez ces informations pour référence ultérieure.

No. de modèle : \_\_\_\_\_  
No. de série : \_\_\_\_\_

# PHILIPS

Visitez notre site sur le Web à <http://www.philips.com/welcome>

# CONSIGNES DE SÉCURITÉ IMPORTANTES

1. Lisez ces instructions.
2. Conservez ces instructions.
3. Respectez les avertissements.
4. Suivez toutes les instructions.
5. **N'utilisez pas cet appareil à proximité d'une source d'eau.**
6. Nettoyez l'appareil uniquement avec un chiffon sec.
7. **N'obstruez aucun orifice de ventilation. Installez l'appareil selon les instructions du fabricant.**
8. **N'installez pas l'appareil près d'une source de chaleur** comme par exemple des radiateurs, bouches de chaleur; cuisinières, ou autres appareils (même des amplificateurs) dégagant de la chaleur.

9. **Ne détruisez pas la** prise polarisée C.A. incorporée dans la prise de terre ou prise polarisée fournie. Une prise polarisée est dotée de deux lames dont une plus large que l'autre. Une prise de terre est dotée de deux fiches semblables et d'une troisième, plus large, qui assure la mise à la terre pour votre sécurité. Si la prise fournie ne convient pas à la prise murale dont vous disposez, consultez un électricien pour remplacer et adapter votre prise murale.

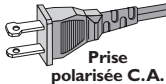

10. **Protégez le cordon d'alimentation** pour éviter de marcher dessus ou de le pincer particulièrement aux endroits des prises, mâles et femelles, et au point de raccordement sur l'appareil lui-même.
11. **Utilisez uniquement des accessoires ou options** recommandés par le fabricant.

12. **Utilisez uniquement un meuble sur roulettes**, un support, un pied, une étagère ou une table de type recommandé par le fabricant. Si vous utilisez un meuble sur roulettes, veillez à le déplacer avec précaution afin d'éviter tout accident corporel si l'équipement se renversait.

13. **Débranchez l'appareil** pendant les orages ou s'il doit rester inutilisé pendant une période de temps prolongée.
14. **Pour toute réparation**, faites appel à un personnel qualifié. Une réparation sera nécessaire si l'appareil a subi des dommages tels que détérioration du cordon d'alimentation ou de la prise, liquide renversé sur l'appareil, ou encore si un objet est tombé dessus, si l'appareil a été exposé à la pluie ou à l'humidité, s'il ne fonctionne pas correctement ou s'il a fait une chute.

15. **PRÉCAUTION d'emploi des piles** – Afin d'éviter toute fuite des piles qui risquerait de causer des blessures corporelles, des dommages matériels, ou d'endommager l'appareil :

- Installez **toutes** les piles correctement, + et - tels qu'indiqués sur l'appareil.
- Ne mélangez pas les piles (pas de piles **neuves** avec des **usagées** ou de piles au **carbone** avec des **alcalines**, etc.).
- Enlevez les piles lorsque l'appareil reste inutilisé pendant une longue période.

16. **Cet appareil ne doit pas être exposé à des éclaboussures.**
17. **N'exposez pas cet appareil à sources de problème potentielles** (objets remplis de liquide, bougies allumées, etc.).

18. Ce produit peut contenir du plomb et du mercure. L'élimination de ces matières est réglementée pour protéger l'environnement. **Pour savoir comment les éliminer ou les recycler, contactez les autorités locales [ou Electronic Industries Alliance : [www.eiae.org](http://www.eiae.org)].**

**Class II equipment symbol**   
This symbol indicates that the unit has a double insulation system

EL 6475-F005: 04/01

# Table des matières

## Informations générales

<b>Précautions et informations sur la sécurité.....</b>	<b>88</b>
Précautions d'installation.....	88
Nettoyage des disques.....	88
Précautions de manipulation du disque dur.....	88
<b>Informations sur le produit.....</b>	<b>89</b>
Introduction.....	89
Accessoires fournis.....	89
Codes régionaux.....	89
Copyright.....	89
Fonctions spéciales.....	90

## Présentation du produit

<b>Face avant.....</b>	<b>91</b>
<b>Télécommande.....</b>	<b>92</b>
Insertion des piles.....	94

## Connexions

<b>Étape 1: Raccordements de base au Recorder.....</b>	<b>95</b>
Connexion des câbles d'antenne.....	95
Connexion du câble vidéo.....	96
Connexion des câbles audio.....	97
<b>Étape 2: Autres options de connexions.....</b>	<b>98</b>
Le téléviseur n'est doté que d'une entrée d'antenne.....	98
Connexion à un boîtier décodeur ou à un récepteur satellite.....	99
Connexion à un magnétoscope ou à un appareil similaire.....	100
Connexion à un magnétoscope et à une boîte de jonction/récepteur satellite.....	101
Raccordement d'un caméscope aux prises de la face avant.....	102
Connexion d'un lecteur flash USB ou d'un lecteur de carte mémoire USB.....	103
<b>Étape 3: Installation et configuration.....</b>	<b>104</b>
Recherche du canal vidéo adéquat.....	104
Configuration des chaînes TV.....	104
Définition de la langue.....	106
Réglage de l'heure et de la date.....	106
Paramètres GENERAL (Généraux).....	105
Paramètres LANGUAGE (Langue).....	107
Paramètres DATE/ TIME (Date/Heure).....	107

## Regarder la télévision

<b>Contrôle des programmes TV.....</b>	<b>108</b>
Affichage d'un programme TV.....	108
Fonction 'Pause Live TV' (Pause d'émissions en direct).....	108
Fonction 'Instant Replay'(Répétition instantanée).....	108

## Enregistrement

<b>Avant d'enregistrer.....</b>	<b>109</b>
À propos du stockage temporaire sur le disque dur (mémoire tampon).....	109
Accès au menu de configuration du disque dur.....	110
Paramètres HDD ( <b>Disque dur</b> ).....	111
Paramètres d'enregistrement par défaut.....	112
Paramètres GENERAL.....	113
<b>Enregistrement sur le disque dur.....</b>	<b>114</b>
Enregistrement de programmes TV.....	114
Enregistrement à partir d'un caméscope DV.....	114
Enregistrement à partir d'un appareil externe (caméscope/magnétoscope/lecteur de DVD).....	115

# Table des matières

<b>Enregistrement sur DVD inscriptible</b> .....	<b>117</b>
Copie du disque dur vers un DVD inscriptible.....	117
Disques pour l'enregistrement.....	117
Enregistrement à partir de plusieurs sources .....	118
<b>YesDVD™</b> .....	<b>120</b>
À propos de YesDVD™.....	120
Création d'un YesDVD (DVD+R/+RW uniquement).....	120
Installation et enregistrement du logiciel YesDVD™.....	121
Paramètres YesDVD .....	122
<b>Enregistrement via le programmeur</b> .....	<b>124</b>
À propos de l'enregistrement programmé .....	124
Enregistrement programmé (Système VCR Plus+®) .....	124
Enregistrement programmé (manuel) .....	126
Modification/suppression d'un enregistrement programmé .....	127

## Lecture

<b>Lecture à partir du disque dur</b> .....	<b>128</b>
Lecture de vos enregistrements sur disque dur.....	128
<b>Lecture à partir d'un disque</b> .....	<b>129</b>
Disques acceptés .....	129
Insertion d'un disque.....	129
Lancement de la lecture d'un disque .....	130
<b>Autres fonctions de lecture</b> .....	<b>134</b>
Passage à un autre titre/chapitre ou à une autre piste .....	134
Pause en cours de lecture et lecture image par image .....	134
Recherche avant/arrière.....	134
Zoom avant.....	134
Utilisation des options DISPLAY options.....	135

## Modification d'enregistrements

<b>Édition des enregistrements - disque dur</b> .....	<b>138</b>
À propos du menu d'édition de titre du disque dur.....	138
Accès au menu d'édition de titre du disque dur .....	138
<b>Édition des enregistrements - DVD inscriptible</b> .....	<b>141</b>
À propos de l'édition des disques.....	141
Accès au menu d'édition du disque.....	141
Lecture des enregistrements (DVD±R) par d'autres lecteurs de DVD .....	143
À propos de l'édition de DVD titres.....	144
Accès au menu d'édition des DVD titres .....	144
À propos de l'édition vidéo.....	146
Accès au menu d'édition vidéo.....	146

## Autres informations

<b>Options du menu de configuration</b> .....	<b>149</b>
Accès au menu de configuration.....	149
Paramètres VIDEO (vidéo).....	150
Paramètres PREFERENCES .....	151
Paramètres AUDIO .....	153
<b>Mise à niveau micrologicielle</b> .....	<b>154</b>
Installation du micrologiciel le plus récent.....	154
<b>Foire aux questions</b> .....	<b>155</b>
<b>Dépannage</b> .....	<b>156</b>
<b>Caractéristiques techniques</b> .....	<b>159</b>
<b>Glossaire</b> .....	<b>160</b>
<b>Symboles/messages affichables</b> .....	<b>161</b>

## Précautions et informations sur la sécurité

### ATTENTION!

**Appareil sous haute tension! Ne pas ouvrir. Risque d'électrocution!**

**Aucune pièce de cet appareil n'est susceptible d'être réparée par l'utilisateur. Laissez à des personnes qualifiées le soin d'assurer l'entretien de votre appareil.**

### Précautions d'installation

#### Bonne disposition de l'appareil

- Placez l'appareil sur une surface plane, rigide et stable. Ne placez pas l'appareil sur un tapis.
- Ne posez pas votre appareil au-dessus d'un autre dispositif qui risquerait d'entraîner une surchauffe (par exemple, un récepteur ou un amplificateur).
- Ne placez rien en dessous de l'appareil (par exemple, des CD ou des magazines).
- Installez cet appareil à proximité d'une prise secteur facilement accessible.

#### Espace de ventilation

- Placez l'appareil dans un endroit suffisamment ventilé afin d'éviter une accumulation de chaleur interne. Laissez au moins un espace de 10 cm à l'arrière et au-dessus de l'appareil ainsi qu'un espace de 5 cm sur les côtés afin d'éviter toute surchauffe.

#### Préservez l'appareil des températures élevées, de l'humidité, de l'eau et de la poussière.

- Votre appareil ne doit pas être exposé aux fuites goutte à goutte ou aux éclaboussures.
- Ne placez pas d'objets susceptibles d'endommager votre appareil près de ce dernier (par exemple, objets remplis de liquide ou bougies allumées).

### Nettoyage des disques

Des dysfonctionnements peuvent se produire lorsque le disque inséré dans l'enregistreur est sale (image figée, interruption du son, déformation de l'image). Pour éviter ce type de problème, nettoyez régulièrement vos disques.

Pour nettoyer un disque, utilisez un chiffon doux et essuyez-le en lignes droites, du centre vers le bord.

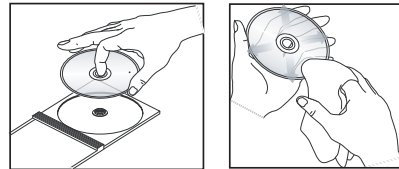

### ATTENTION!

N'utilisez pas de solvants comme le benzène, les diluants, les détergents disponibles dans le commerce ou les aérosols antistatiques pour disques analogiques.

### Précautions de manipulation du disque dur

Le disque dur est un périphérique fragile, facilement endommageable en raison de sa grande capacité d'enregistrement et de la rapidité de ses opérations.

- Ne déplacez pas l'appareil s'il est allumé.
  - Ne retirez pas le cordon d'alimentation de la prise secteur en cours de fonctionnement.
  - N'utilisez pas l'appareil dans une zone trop chaude ou trop humide. De la condensation pourrait se former à l'intérieur de l'appareil.
- Si le disque dur ne fonctionne pas correctement, ni la lecture ni l'enregistrement ne seront possibles. Dans ce cas, il est impératif de remplacer le disque dur.

### AVERTISSEMENT !

Ne considérez pas le disque dur comme une unité de stockage permanente. Nous vous recommandons de faire une copie de sauvegarde de votre contenu vidéo important sur un DVD inscriptible.

# Informations sur le produit

## Introduction

Ce DVD Recorder intègre un disque dur (HDD) d'une capacité de 250 heures de vidéo.

**Remarque:** les valeurs affichées ne sont que des estimations. Une partie de la capacité de stockage du disque dur est attribuée aux opérations effectuées par le DVD Recorder et à la mémoire tampon.

En combinant les DVD inscriptibles et la haute capacité du disque dur du Recorder, vous pouvez au choix conserver les enregistrements sur le disque dur ou les graver sur un DVD inscriptible à des fins d'archivage ou de visionnement ultérieur.

Vous pouvez également bénéficier des fonctions spéciales telles que Instant Replay (Répétition instantanée) ou Pause Live TV (Pause d'émissions en direct). Vous trouverez de plus amples informations dans le chapitre "Contrôle des programmes TV".

Avant de commencer à utiliser ce Recorder, effectuez les raccordements et procédez à l'installation initiale en trois étapes simples.

**Étape 1: Raccordements de base au Recorder**

**Étape 2: Raccordements facultatifs d'autres appareils**

**Step 3: Installation et configuration**

Prenez le temps de lire ce manuel d'utilisation avant de vous servir de votre Recorder. Il contient d'importantes informations et remarques relatives au fonctionnement de votre appareil.

*Conseil:*

- Si vous avez des questions ou si un problème survient en cours d'utilisation, reportez-vous au chapitre 'Dépannage'.
- Si vous avez besoin d'une assistance technique plus poussée, contactez le service d'assistance clientèle de votre pays. Vous trouverez les numéros de téléphone et les adresses électroniques correspondants dans le livret de garantie.
- Reportez-vous à la plaque signalétique située à l'arrière ou au-dessous du produit pour connaître les données d'identification ainsi que le régime nominal d'alimentation.

## Accessoires fournis

- Télécommande et piles
- Câble audio/vidéo (AV)
- Câble coaxial RF
- Guide d'utilisation rapide

## Codes régionaux

En général, les films DVD sont mis en vente à différents moments dans les diverses régions du monde. Tous les lecteurs de DVD sont donc dotés d'un code régional.

Cet appareil lit uniquement les DVD de **Zone 1** ou les DVD pouvant être lus dans toutes les zones ('**ALL**'). Les DVD d'autres zones ne peuvent être lus par ce Recorder.



## Copyright

Toute copie d'une oeuvre protégée par un droit d'auteur, ce incluant les programmes informatiques, les enregistrements d'images et de sons, peut être une contrefaçon d'un droit d'auteur et constituer un délit. Cet appareil ne doit pas être utilisé à cette fin.

## Informations sur le produit (suite)

### Fonctions spéciales

#### 'Time Shift Buffer' (Mémoire tampon)

Dès que vous allumez ce Recorder, le programme diffusé sur le téléviseur est stocké dans la « mémoire tampon ». Elle fait office de stockage temporaire de vos enregistrements sur le disque dur. Le contenu sera automatiquement supprimé après une période de 6 heures, lorsque vous éteignez le Recorder ou lorsque vous le réglez sur le mode veille. Vous pouvez toutefois conserver le contenu du disque dur. Pour ce faire, marquez la section de la mémoire tampon dont vous souhaitez empêcher l'effacement.

#### 'Instant Replay' (Répétition instantanée)

Vous pouvez répéter une scène d'un programme visionné en direct en appuyant sur la touche ◀ de la télécommande autant de fois que vous le souhaitez.

Pour revenir au programme TV en direct, maintenez la touche ▶ enfoncée.

#### 'Pause Live TV' (Pause d'émissions en direct)

Vous pouvez à présent contrôler un programme TV en direct. Vous pouvez suspendre l'émission en appuyant sur la touche **PAUSE LIVE TV ▶II**. Pour reprendre la lecture à l'endroit où elle a été interrompue, appuyez de nouveau sur la touche **▶II**.

Pour revenir au programme TV en direct, maintenez la touche ▶ enfoncée.

#### 'Direct Recording to DVD' (Enregistrement direct sur DVD)

Cette fonctionnalité vous permet d'enregistrer directement du contenu sur un DVD inscriptible.

Appuyez sur la touche **DVD REC** de la télécommande pour lancer l'enregistrement direct sur le DVD inscriptible.



Il s'agit d'un système de programmation simple pour les Recorder. Pour l'utiliser, entrez le numéro correspondant au programme télévisé. Vous trouverez ce numéro dans votre magazine TV préféré.



i.Link porte également le nom de FireWire et IEEE1394. Cette connexion sert au transfert des signaux numériques haut débit utilisés notamment par les caméscopes numériques (DV). Elle transmet tous les signaux audio et vidéo au moyen d'un seul câble.



YesDVD™ vous permet d'enregistrer automatiquement vos vidéos personnelles sur des DVD dotés de fonctions de qualité professionnelle telles que menu visuel complet, chapitres, clips vidéos tirés de vos enregistrements et jaquettes personnalisées réalisées à partir d'images de vos films. Le logiciel YesDVD™ est fourni avec le DVD Recorder à titre d'essai. Il est limité à la création de trois (3) YesDVD™ gratuits. Vous avez ensuite la possibilité d'acheter un code d'activation de mise à niveau logicielle pour bénéficier d'un usage illimité de YesDVD™.

## Face avant

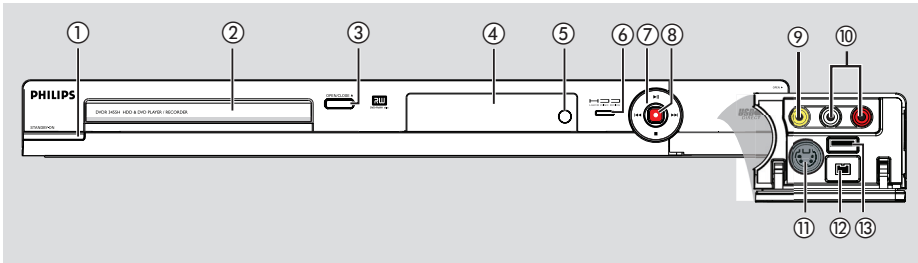

Français

### ① **STANDBY-ON**

- Permet de mettre le recorder sous tension ou en mode veille.

### ② **Tiroir-disque**

### ③ **OPEN/CLOSE ▲**

- Permet d'ouvrir/fermer le tiroir-disque.

### ④ **Afficheur**

- Affiche des informations sur l'état actuel du Recorder.

### ⑤ **IR**

- Dirigez la télécommande vers ce capteur.

### ⑥ **Voyant d'activité du disque dur**

- L'anneau bleu s'allume pendant un enregistrement temporaire dans la mémoire tampon.

### ⑦ **▶||**

- Permet de démarrer la lecture du titre ou de la piste sélectionné(e).
- Suspend la lecture du titre ou de la piste sélectionné(e).

### ◀◀ / ▶▶

- Permet de passer au chapitre ou à la piste suivant(e) ou précédent(e) ou d'effectuer une recherche rapide vers l'avant ou l'arrière en maintenant la touche enfoncée.



- Permet d'arrêter la lecture/l'enregistrement.

### ⑧ ●

- Lance l'enregistrement de la chaîne TV/source d'entrée vidéo en cours.
- L'anneau rouge s'allume pendant un enregistrement sur le disque dur ou sur un DVD inscriptible.

### Prises situées derrière le volet

Ouvrez le volet comme indiqué sur l'étiquette **OPEN ▶** à droite.

### ⑨ **CAM1 (VIDEO)**

- Entrée vidéo pour caméscopes ou magnétoscopes.
- En mode Tuner, appuyez plusieurs fois sur la touche **SOURCE** de la télécommande pour sélectionner "CAM1" sur cette source.

### ⑩ **L/R AUDIO**

- Entrée audio pour les appareils audio/vidéo raccordés au connecteur CAM1 ou CAM2.

### ⑪ **CAM2 (S-VIDEO)**

- Entrée S-Vidéo pour caméscopes S-VHS/Hi8 ou magnétoscopes S-VHS/Hi8.
- En mode Tuner, appuyez plusieurs fois sur la touche **SOURCE** de la télécommande pour sélectionner "CAM2" sur cette source.

### ⑫ **DV IN**

- Entrée pour caméscopes numériques ou autres appareils pouvant être branchés sur cette prise.
- Appuyez sur la touche **USB/DV** de la télécommande si vous utilisez cette source.

### ⑬ **USB**

- Connecteur pour lecteur flash USB ou lecteur de carte mémoire USB.
- Appuyez sur la touche **USB/DV** de la télécommande si vous utilisez cette source.



# Télécommande

Français

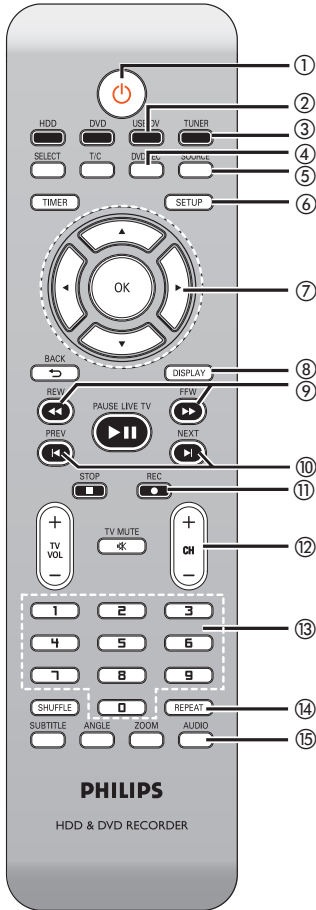

- ① **⏻ (STANDBY-ON)**
  - Permet de mettre le recorder sous tension ou en mode veille.
- ② **USB/DV**
  - Appuyez plusieurs fois sur cette touche pour basculer entre les modes USB et DV.
  - Permet de passer en "mode caméra" lorsqu'un caméscope est branché sur la prise DV IN. L'enregistrement peut s'effectuer directement sur le disque dur/DVD.
  - Accédez au contenu du lecteur flash USB/lecteur de cartes mémoire USB connecté au port USB.
- ③ **TUNER**
  - Permet de passer au mode Tuner du Recorder (chaîne TV).

- ④ **DVD REC**
  - Active l'enregistrement direct en mode DVD.
- ⑤ **SOURCE**
  - En mode Tuner ou DVD REC, sélectionne la source d'entrée vidéo du Recorder, chaîne TV ou sources externes (EXT 1, EXT2, CAM1, CAM2).
- ⑥ **SETUP**
  - Permet d'accéder au menu de configuration du système et de le quitter.
- ⑦ **◀▶** : Flèches permettant de se déplacer vers la gauche/droite ou d'effectuer une recherche vers l'avant/arrière.  
**▲▼** : Flèches de déplacement vers le haut ou le bas.
- ⑧ **DISPLAY**
  - Affiche la barre de décalage vidéo. Celle-ci indique la programmation des émissions TV stockées dans la mémoire tampon.
  - Affiche le texte d'aide en ligne.
- ⑨ **REW ◀◀ / FFW ▶▶**
  - Permet d'effectuer une recherche rapide vers l'arrière/l'avant. Pour augmenter la vitesse de recherche, appuyez de nouveau sur la touche.
- ⑩ **PREV ◀◀ / NEXT ▶▶**
  - Passe au chapitre ou à la piste précédent(e) ou suivant(e).
- ⑪ **REC ●**
  - Lance l'enregistrement de la chaîne TV ou de la source d'entrée vidéo en cours.
- ⑫ **P + / -**
  - En mode Tuner, sélectionne la chaîne TV suivante/précédente.
- ⑬ **Touches numériques**
  - Permet de sélectionner un chapitre/une piste à lire.
  - Permet de sélectionner le canal TV préprogrammé du recorder.
- ⑭ **REPEAT (Répéter)**
  - Sélectionnez cette option pour répéter la lecture en mode HDD (disque dur).
  - Sélectionnez cette option pour répéter la lecture du titre, du chapitre, du morceau ou du disque en mode DVD.
- ⑮ **AUDIO**
  - En mode tuner, permet de basculer entre les modes stéréo, mono et SAP (Secondary Audio Program).

## Télécommande (suite)

### 16 DVD

- Permet de passer en mode disque ou d'afficher le menu du DVD.

### 17 HDD

- Accède au menu du contenu du disque dur.

### 18 T/C

- Affiche les informations concernant le titre/chapitre.

### 19 SELECT

- Permet de sélectionner une piste, un chapitre ou un fichier dans le menu Programme.
- En mode de titres disque dur, indique les titres à copier sur le DVD inscriptible.

### 20 TIMER

- Permet d'accéder au menu du programmeur et de le quitter.

### 21 OK

- Permet d'enregistrer/confirmer une entrée.
- Permet de valider une sélection.

### 22 BACK ↵

- Revient au menu précédent d'un CD vidéo (VCD) ou de certains DVD.

### 23 PAUSE LIVE TV ▶||

- Permet de lire un disque.
- Permet de suspendre la lecture.
- Suspend les émissions TV en direct.

### 24 STOP ■

- Permet d'arrêter la lecture/l'enregistrement.
- Maintenir cette touche enfoncée permet d'ouvrir ou de fermer le tiroir-disque.

### 25 TV VOL + / -

- Règle le volume du téléviseur (téléviseurs Philips uniquement.)

### 26 TV MUTE 🔇

- Règle le volume du téléviseur (téléviseurs Philips uniquement.)

### 27 SHUFFLE (Lecture aléatoire)

- Permet de passer en mode de lecture aléatoire d'un CD audio, CD vidéo (VCD), CD photo ou DVD.
- Dans le menu des titres du disque dur, sélectionnez cette option pour classer les titres.

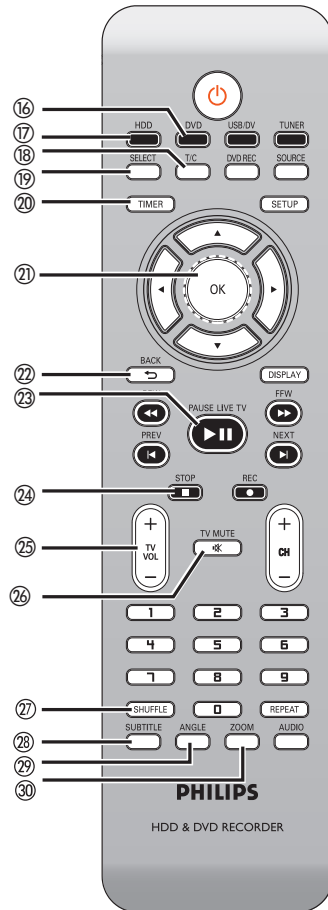

Français

### 28 SUBTITLE

- Permet de sélectionner la langue de sous-titrage d'un DVD.

### 29 ANGLE

- Permet de sélectionner un angle de vue pour un DVD (si disponible).

### 30 ZOOM

- Permet d'agrandir une image à l'écran du téléviseur.

## Télécommande (suite)

Français

### Insertion des piles

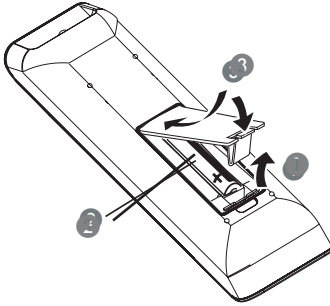

- 1 Ouvrez le compartiment des piles.
- 2 Insérez deux piles de type R03 ou AAA, en respectant les indications de polarité (+ -) du compartiment.
- 3 Refermez le couvercle.

#### ATTENTION!

- Ôtez les piles si celles-ci sont épuisées ou si vous savez que vous ne vous servirez pas de la télécommande pendant un certain temps.
- N'utilisez pas simultanément des piles épuisées et neuves ou des piles de différents types.
- Les piles contiennent des substances chimiques : elles doivent donc être mises au rebut de manière adéquate.

### Utilisation de la télécommande

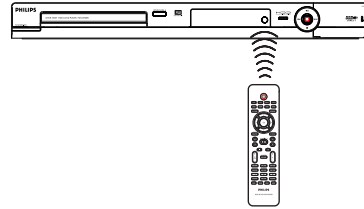

- 1 Dirigez la télécommande vers le capteur infrarouge (IR) de la face avant de l'appareil.
- 2 Sélectionnez la source souhaitée en appuyant sur la touche TUNER, HDD, DVD ou USB/DV de la télécommande.
- 3 Sélectionnez ensuite la fonction souhaitée (par exemple ◀◀, ▶▶).

## Étape I: Raccordements de base au Recorder

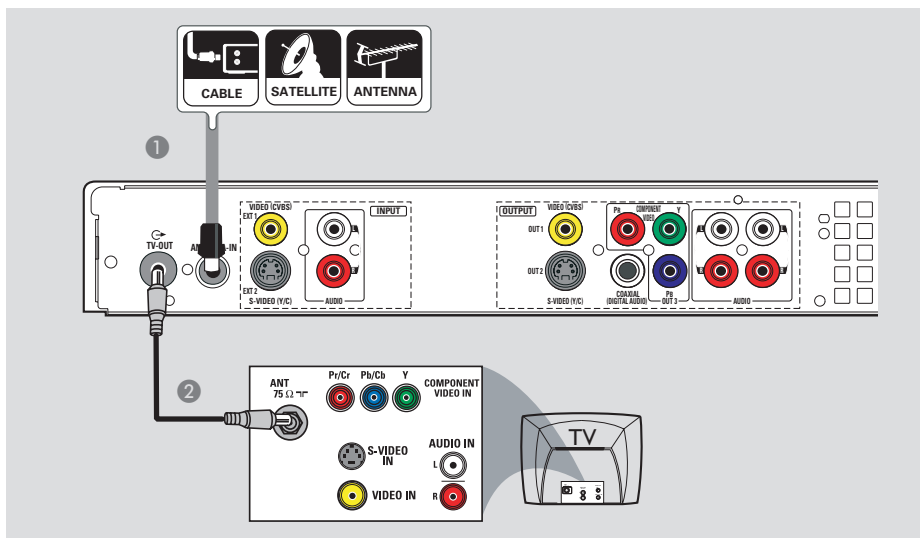



Français

### Connexion des câbles d'antenne

Ces connexions vous permettent de regarder et d'enregistrer des émissions de télévision à l'aide du Recorder. Si le signal d'antenne passe par un magnétoscope, un boîtier décodeur ou un récepteur satellite, assurez-vous que ceux-ci sont sous tension si vous souhaitez regarder ou enregistrer une émission transmise via le câble.

- **Si votre téléviseur est équipé uniquement d'une entrée d'antenne (RF IN)**, reportez-vous au chapitre "Étape 2: autres options de connexion – Le téléviseur n'est doté que d'une entrée d'antenne" pour obtenir des explications sur la connexion au téléviseur.
- **Si vous souhaitez relier le DVD Recorder à un magnétoscope et/ou à un boîtier décodeur/récepteur satellite**, reportez-vous au chapitre "Étape 2 : autres options de connexion" pour obtenir des explications sur la connexion au téléviseur.

- 1 Connectez le signal TV d'antenne/de câble existant (ou la sortie {RF OUT ou TO TV} du boîtier décodeur/récepteur satellite) à l'entrée **ANTENNA-IN**  située à l'arrière du Recorder.
- 2 À l'aide du câble coaxial RF fourni, connectez la sortie **TV-OUT**  du Recorder à l'entrée d'antenne du téléviseur (VHF/UHF RF IN).

#### Conseil:

– Selon la manière dont votre chaîne TV vous parvient (directement par une antenne hertzienne, via une boîte de jonction ou le magnétoscope), il vous faudra débrancher certains câbles pour pouvoir effectuer ce branchement.

**CONSEIL:** Avant de procéder à des connexions, assurez-vous que tous les appareils sont débranchés.

## Étape I: Raccordements de base au Recorder (suite)

Français

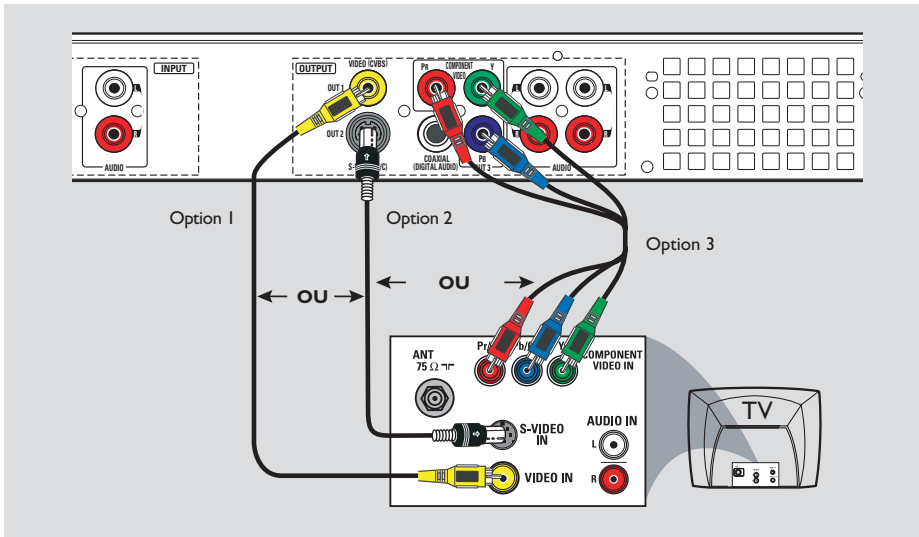

### Connexion du câble vidéo

La connexion du câble vidéo vous permet de regarder le contenu du disque lu par le Recorder. Choisissez l'une des options ci-dessous pour connecter le câble vidéo:

#### Option 1: Utilisation de la prise vidéo (CVBS)

- Reliez la sortie **VIDEO (CVBS) - OUT1** du Recorder à l'entrée vidéo (A/V In, Video In ou Composite) du téléviseur à l'aide des câbles audio/vidéo fournis (prise jaune).

#### Option 2 : utilisation de la prise S-Vidéo

- Reliez la sortie **S-VIDEO (Y/C) - OUT2** du Recorder à l'entrée S-Vidéo (Y/C ou S-VHS) du téléviseur à l'aide d'un câble S-Vidéo (non fourni).

#### Option 3 : Utilisation de la prise vidéo composantes

- Reliez les sorties **Y Pb Pr - OUT3** du Recorder aux entrées vidéo composantes (Y Pb/Cb Pr/Cr ou YUV) du téléviseur à l'aide de câbles vidéo composantes (rouge/bleu/vert, non fournis).
- Si votre téléviseur prend en charge le balayage progressif, reportez-vous au chapitre "Options du menu de configuration – Paramètres préférences" pour obtenir plus de détails sur la configuration.

#### IMPORTANT!

**Pour obtenir une qualité vidéo en balayage progressif, vous devez disposer d'un câble Y Pb Pr et d'un téléviseur doté de la fonction de balayage progressif. Nous vous conseillons fortement de terminer l'installation du Recorder avant d'activer la fonction de balayage progressif.**

**CONSEIL:** Avant de procéder à des connexions, assurez-vous que tous les appareils sont débranchés.

## Étape I: Raccordements de base au Recorder (suite)

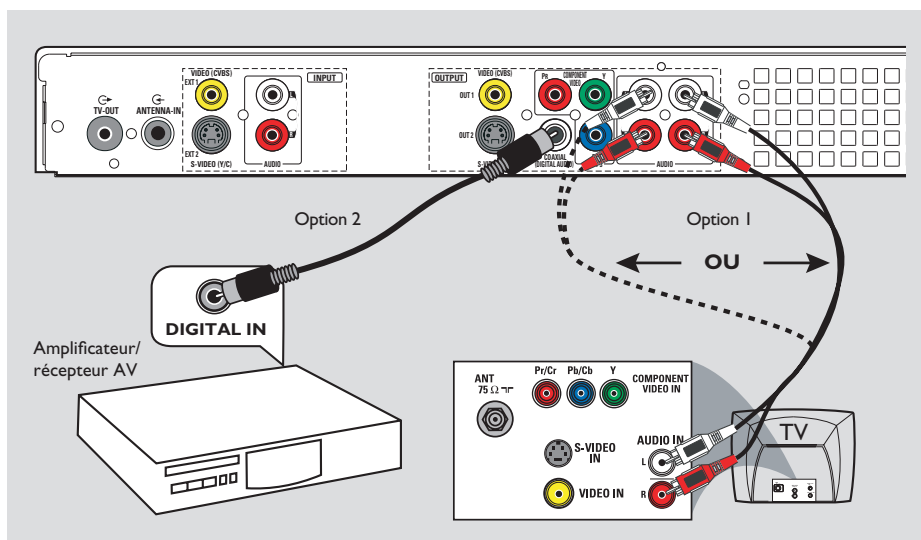

Français

### Connexion des câbles audio

La connexion des câbles audio vous permet d'obtenir du son.

#### Option 1: Utilisation d'un câble audio

Vous pouvez brancher le Recorder sur un récepteur ou un système stéréo à deux canaux pour bénéficier du son stéréo.

- Au moyen du câble audio fourni (extrémités rouge/blanche), connectez les prises **AUDIO OUTPUT** aux entrées correspondantes des appareils.

#### Option 2: Utilisation d'un câble coaxial

Vous pouvez relier le Recorder à un amplificateur/récepteur AV pour bénéficier d'un son Surround multicanal.

- Au moyen d'un câble coaxial (non fourni), connectez la prise **COAXIAL (DIGITAL AUDIO)** à l'entrée numérique de l'amplificateur/récepteur AV doté d'un décodeur multicanal numérique

Avant d'utiliser l'appareil, configurez les paramètres audio (reportez-vous au chapitre "Options du menu de configuration–Paramètres AUDIO").

Si les paramètres AUDIO ne correspondent pas aux capacités de votre amplificateur, il est possible que ce dernier produise un son déformé, voire qu'il ne produise aucun son.

#### Conseil:

– Ne reliez pas les sorties audio de votre téléviseur aux prises AUDIO L/R (IN-EXT) de ce Recorder car cela pourrait provoquer des interférences.

**CONSEIL:** Avant de procéder à des connexions, assurez-vous que tous les appareils sont débranchés.

## Étape 2: Autres options de connexions

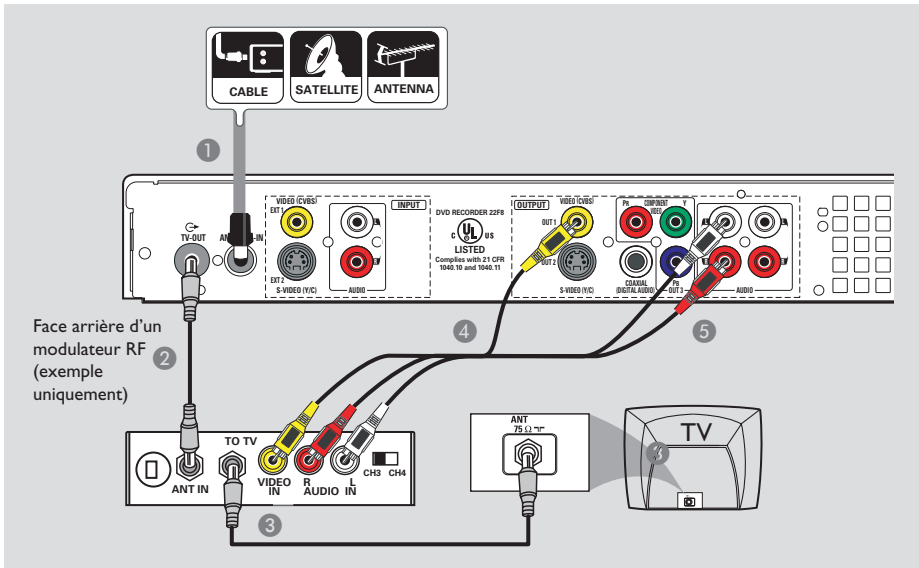

Face arrière d'un  
modulateur RF  
(exemple  
uniquement)

### Le téléviseur n'est doté que d'une entrée d'antenne.

Effectuez cette connexion si votre téléviseur est doté d'une seule entrée d'antenne (Antenna In, 75 ohm ou RF In) et n'est pas équipé de prise audio/vidéo.

**Ce type de connexion nécessite un modulateur RF pour regarder le contenu du disque.**

- 1 Il est possible que le signal TV de l'antenne/du câble (ou du boîtier décodeur/récepteur satellite/magnétoscope) soit connecté à l'entrée d'antenne (VHF/UHF RF IN) du téléviseur. Débranchez le câble concerné du téléviseur et branchez-le sur la prise **ANTENNA-IN** du Recorder.
- 2 Reliez la prise **TV-OUT** du Recorder à l'entrée d'antenne du modulateur RF à l'aide du câble coaxial RF fourni.

- 3 Reliez la prise **TO TV** du modulateur RF à l'entrée d'antenne du téléviseur à l'aide d'un câble coaxial RF (non fourni).
- 4 Reliez la sortie **VIDEO (CVBS) - OUT1** du Recorder à l'entrée vidéo (A/V In, Video In, Composite ou Baseband) du téléviseur à l'aide des câbles AV fournis (extrémités jaunes).
- 5 Reliez les sorties **AUDIO L/R - OUTPUT** du Recorder à l'entrée audio (AUDIO IN ou LINE IN) du modulateur RF à l'aide des câbles AV fournis (extrémités rouges/blanches).

*Conseil:*

- Si vous avez relié la prise **TO TV** du modulateur RF au téléviseur, réglez ce dernier sur le canal 3 ou 4.
- Contactez votre revendeur d'électronique pour obtenir de plus amples informations sur le fonctionnement et la disponibilité des modulateurs RF.

**CONSEIL:** Avant de procéder à des connexions, assurez-vous que tous les appareils sont débranchés.

## Étape 2: Autres options de connexions (suite)

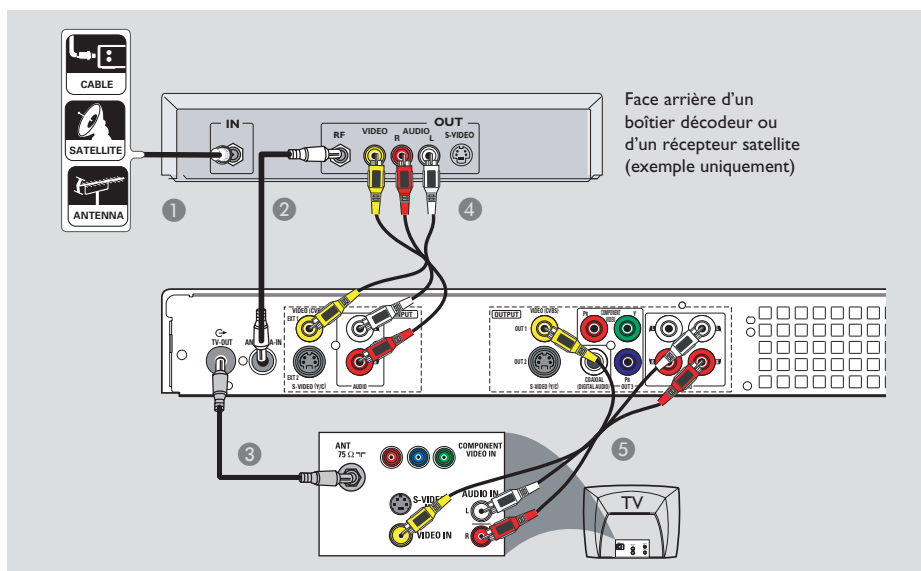

Français

### Connexion à un boîtier décodeur ou à un récepteur satellite

#### Option 1

Si votre boîtier décodeur/récepteur satellite n'est doté que d'une sortie d'antenne (RF OUT ou TO TV), reportez-vous au chapitre "Étape 1: raccordements de base au DVD Recorder – Raccordement des câbles d'antenne" pour obtenir des explications sur la connexion au téléviseur.

#### Option 2

Si le boîtier décodeur/récepteur satellite est doté de sorties audio/vidéo,

- 1 Conservez la connexion existante entre le signal d'antenne/de câblodistribution et l'entrée d'antenne (RF IN) du boîtier décodeur/récepteur satellite.
- 2 Au moyen du câble coaxial RF fourni, connectez la prise d'**ANTENNA-IN** du Recorder à la sortie d'antenne RF OUT de la boîte de jonction/récepteur satellite.
- 3 Utilisez un câble coaxial RF pour connecter la prise **TV-OUT** du Recorder à l'entrée d'antenne de votre téléviseur (VHF/UHF/ RF IN).
- 4 Reliez les entrées **VIDEO/AUDIO INPUT** du Recorder aux sorties VIDEO/AUDIO correspondantes de la boîte de jonction/du récepteur satellite à l'aide des câbles audio/vidéo.
- 5 Reliez les sorties **VIDEO/AUDIO OUTPUT** du Recorder aux entrées VIDEO/AUDIO correspondantes du téléviseur à l'aide des câbles audio/vidéo.

**CONSEIL:** Avant de procéder à des connexions, assurez-vous que tous les appareils sont débranchés.



## Étape 2: Autres options de connexions (suite)

Français

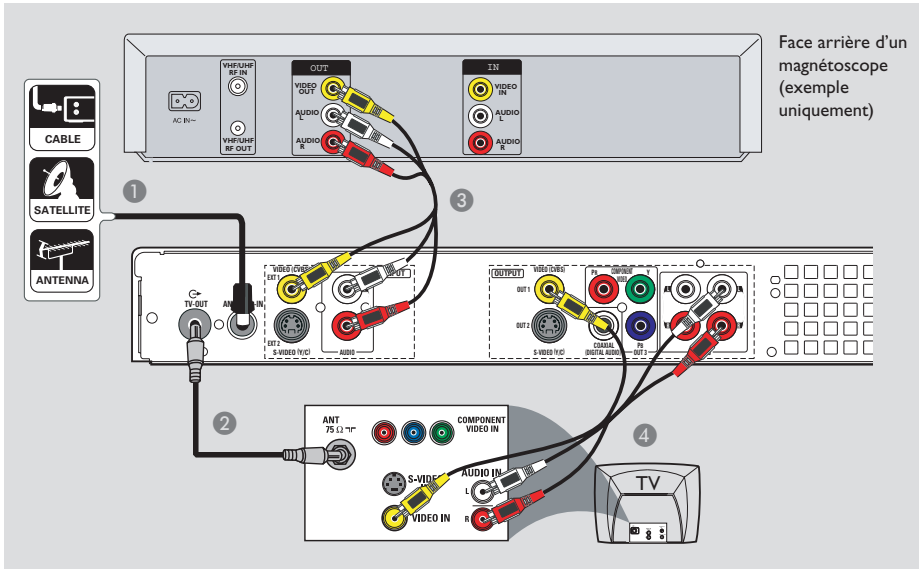

### Connexion à un magnétoscope ou à un appareil similaire

Cette connexion vous permet d'effectuer un enregistrement à partir d'une cassette vidéo sur le disque dur ou un DVD inscriptible. En outre, elle vous permet d'utiliser le magnétoscope pour des opérations de lecture de cassettes vidéo.

#### Avant de commencer...

**Votre nouveau Recorder peut se substituer au magnétoscope dans toutes ses fonctions. Débranchez tous les raccords au magnétoscope.**

- 1 Connectez le signal d'antenne/de câblodistribution à la prise d'**ANTENNA-IN** du Recorder.
- 2 Utilisez un câble coaxial RF pour connecter la prise **TV-OUT** du Recorder à l'entrée d'antenne de votre téléviseur (VHF/UHF/RF IN).

- 3 Reliez les entrées **VIDEO/AUDIO INPUT** du Recorder aux sorties VIDEO/AUDIO correspondantes du magnétoscope à l'aide des câbles audio/vidéo.
- 4 Reliez les sorties **VIDEO/AUDIO OUTPUT** du Recorder aux entrées VIDEO/AUDIO correspondantes du téléviseur à l'aide des câbles audio/vidéo.

#### Conseil:

- La plupart des cassettes vidéo et des DVD disponibles dans le commerce sont protégés contre la copie et ne peuvent donc pas être enregistrés.
- Connectez directement le Recorder au téléviseur. Si un magnétoscope ou un appareil supplémentaire se trouve entre les deux, la qualité d'image peut être médiocre en raison du système de protection contre la copie intégré au Recorder.

**CONSEIL:** Avant de procéder à des connexions, assurez-vous que tous les appareils sont débranchés.

## Étape 2: Autres options de connexions (suite)

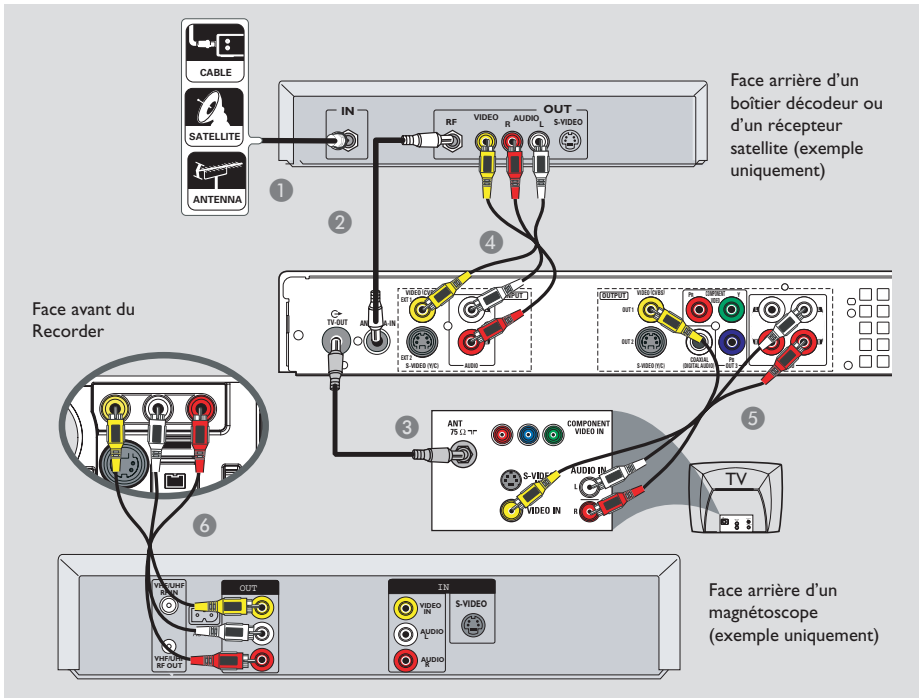

Français

### Connexion à un magnétoscope et à une boîte de jonction/récepteur satellite

- 1 Reliez le signal d'antenne/de câblodistribution à l'entrée d'antenne (RF IN) du récepteur satellite/boîte de jonction.
- 2 Au moyen du câble coaxial RF fourni, connectez la prise d'**ANTENNA-IN** du Recorder à la sortie d'antenne RF OUT de la boîte de jonction/récepteur satellite.
- 3 Utilisez un câble coaxial RF pour connecter la prise **TV-OUT** du Recorder à l'entrée d'antenne de votre téléviseur (VHF/UHF/ RF IN).
- 4 Reliez les entrées **VIDEO/AUDIO INPUT** du Recorder aux sorties VIDEO/AUDIO correspondantes de la boîte de jonction/du récepteur satellite à l'aide des câbles audio/vidéo fournis.
- 5 Reliez les sorties **VIDEO/AUDIO OUTPUT** du Recorder aux entrées VIDEO/AUDIO correspondantes du téléviseur à l'aide des câbles audio/vidéo.
- 6 Utilisez un autre jeu de câbles audio/vidéo pour connecter les entrées **CAM 1 / L-AUDIO-R**, situées à l'avant du Recorder, aux sorties VIDEO/AUDIO du magnétoscope.

**CONSEIL:** Avant de procéder à des connexions, assurez-vous que tous les appareils sont débranchés.

## Étape 2: Autres options de connexions (suite)

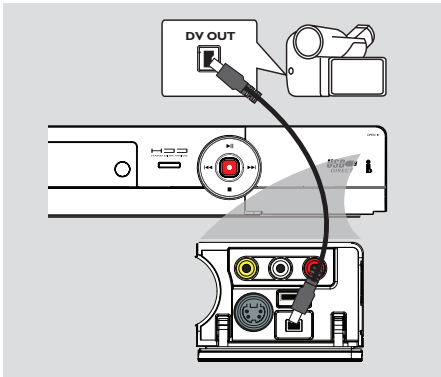

### Raccordement d'un caméscope aux prises de la face avant

Vous pouvez utiliser les prises de la face avant pour copier les enregistrements de votre caméscope. Ces prises se situent derrière le volet, à droite de la face avant. Elles conviennent parfaitement au branchement d'un caméscope.

#### Option 1: Utilisation de la prise DV IN

Utilisez cette prise si vous utilisez un caméscope numérique DV ou Digital 8. La prise DV est conforme à la norme i.LINK. Elle offre une qualité d'image optimale.

- Reliez l'entrée **DV IN** du Recorder à la sortie DV OUT correspondante du caméscope à l'aide d'un câble i.LINK à 4 broches (non fourni).

Avant de faire fonctionner l'appareil, appuyez plusieurs fois sur la touche **USB/DV** de la télécommande pour sélectionner le canal d'entrée DV. Pour l'enregistrement, voir le chapitre "Enregistrement sur le disque dur" ou "Enregistrement sur DVD inscriptible".

#### Conseil:

- La prise DV IN ne permet pas de brancher un ordinateur.
- Il n'est pas possible d'enregistrer le contenu du Recorder sur votre caméscope via la prise DV IN du Recorder.

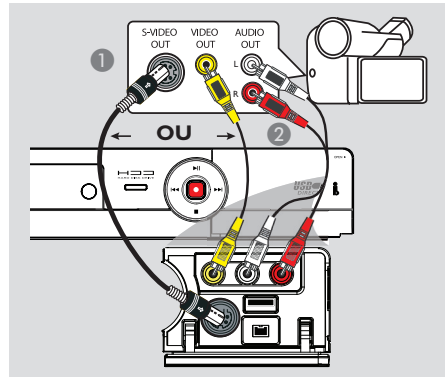

#### Option 2 : utilisation de l'entrée S-VIDEO ou VIDEO

Choisissez l'entrée vidéo (CAM1) si votre caméscope dispose d'une seule sortie vidéo (vidéo composite, CVBS).  
OU choisissez l'entrée S-Vidéo (CAM2) si vous utilisez un caméscope Hi8 ou S-VHS(C).

- 1 Reliez la prise **CAM 1** ou **CAM 2** de la face avant du DVD Recorder à la sortie Vidéo ou S-VHS correspondante sur le caméscope.
- 2 Reliez les prises **AUDIO L/R** de la face avant du Recorder aux sorties audio du caméscope à l'aide d'un câble audio (extrémités rouges/blanches).

Avant de faire fonctionner l'appareil, appuyez plusieurs fois sur la touche **SOURCE** de la télécommande pour sélectionner le canal d'entrée 'CAM 1' ou 'CAM 2' en fonction du raccordement effectué. Pour l'enregistrement, voir le chapitre "Enregistrement sur le disque dur" ou "Enregistrement sur DVD inscriptible".

**CONSEIL:** Avant de procéder à des connexions, assurez-vous que tous les appareils sont débranchés.

## Étape 2: Autres options de connexions (suite)

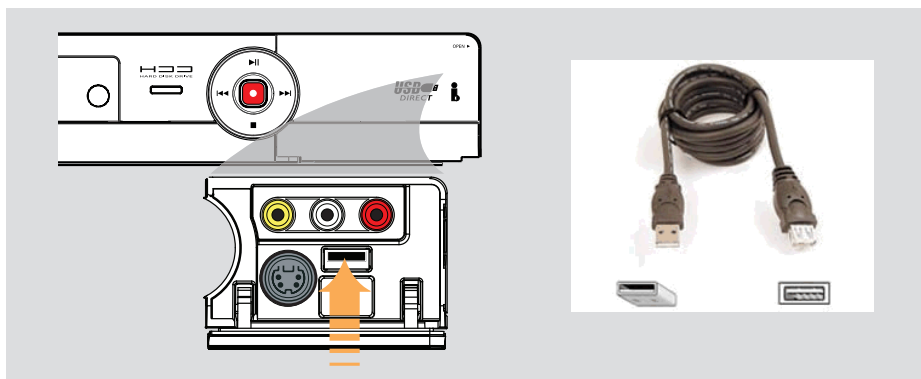

Français

### Connexion d'un lecteur flash USB ou d'un lecteur de carte mémoire USB

Ce DVD Recorder permet uniquement d'afficher le contenu du lecteur flash USB ou du lecteur de carte mémoire USB. Vous ne pouvez pas en modifier le contenu ni l'enregistrer sur le disque dur ou un DVD±R/±RW.

- 1 Connectez le lecteur flash USB ou le lecteur de carte mémoire USB directement au port **USB** situé sur la face avant (comme indiqué sur l'illustration ci-dessus).
- 2 Appuyez sur la touche **USB/DV** de la télécommande pour afficher les fichiers stockés sur le lecteur flash USB ou sur le lecteur de carte mémoire USB.
- 3 Pour interrompre la lecture, appuyez sur la touche **STOP** ■ ou retirez le lecteur flash ou le lecteur de carte mémoire USB du port USB.

Conseils :

- Le port USB prend uniquement en charge la lecture de fichiers JPEG/MP3.
- Le port USB ne prend pas en charge la connexion d'autres périphériques USB, à l'exception des lecteurs flash USB et des lecteurs de carte mémoire USB.
- Si le périphérique USB n'est pas compatible avec le port USB, vous devrez utiliser un câble d'extension adéquat.

**CONSEIL:** Avant de procéder à des connexions, assurez-vous que tous les appareils sont débranchés.

## Étape 3: Installation et configuration

### Avant de commencer...

Lorsque les raccordements sont terminés et que vous allumez le Recorder pour la première fois, il est conseillé de procéder à quelques réglages de base.

Reportez-vous aux pages suivantes sur l'utilisation des fonctionnalités du menu de configuration pour programmer les chaînes de télévision et définir la langue des menus et les paramètres de réglage de l'horloge. Ceci améliorera considérablement les performances du Recorder.

### Recherche du canal vidéo adéquat

- 1 Appuyez sur la touche **STANDBY-ON** pour allumer l'appareil.
- 2 Allumez le téléviseur, puis réglez-le sur le canal d'entrée vidéo adéquat. L'écran bleu des DVD devrait s'afficher à l'écran.
  - Habituellement, ce canal se situe entre le premier et le dernier canal : il peut s'appeler FRONT, A/V IN ou VIDEO. Consultez le manuel de votre téléviseur pour plus d'informations.
  - Vous pouvez également choisir le canal 1 sur votre téléviseur, puis appuyer plusieurs fois sur la touche bas des canaux, jusqu'à ce que le canal d'entrée vidéo apparaisse.
  - Vous pouvez aussi utiliser la touche ou le sélecteur de la télécommande de votre téléviseur servant à choisir le mode vidéo.
  - Réglez votre téléviseur sur le canal 3 ou 4 si vous utilisez un modulateur RF.

### Configuration des chaînes TV

Avant que le Recorder ne puisse enregistrer des émissions de télévision, vous devez rechercher les chaînes TV disponibles et les enregistrer dans le Recorder.

**Remarque:** Assurez-vous d'avoir correctement raccordé le Recorder, le téléviseur et le récepteur satellite/boîtier décodeur (le cas échéant) et d'avoir mis ces appareils sous tension.

**Les réglages de tuner peuvent être modifiés uniquement si le Recorder n'est pas en cours de lecture ou d'enregistrement.**

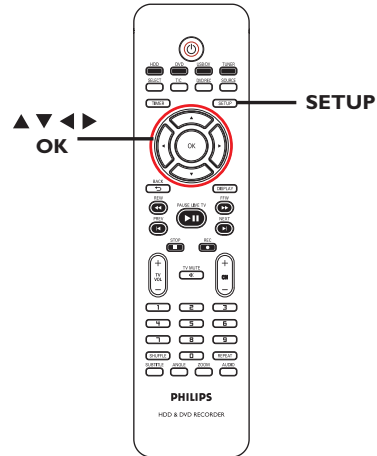

- 1 Appuyez sur la touche **SETUP** de la télécommande.
  - Le menu de configuration apparaît à l'écran du téléviseur.
- 2 Utilisez les touches ▲▼ pour sélectionner **SETUP MENU – GENERAL** (MENU RÉGLAGES – GÉNÉRAL), puis appuyez sur ►.

**CONSEIL:** Appuyez sur ► pour afficher les options d'un élément du menu. Appuyez sur la touche **SETUP** pour quitter le menu.

## Étape 3: Installation et configuration (suite)

### Paramètres **GENERAL** (Généraux) (les options soulignées sont les paramètres d'usine par défaut)

#### Auto Program (Programmation auto)

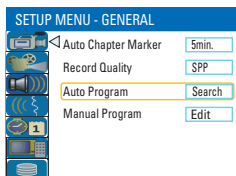

Sélectionnez cette option pour automatiser la programmation de chaînes TV.

- 1) Utilisez les touches ▲▼ pour sélectionner { **Auto Program - Search** } (Programmation auto - Rechercher), puis appuyez sur ►.  
→ Un message d'avertissement s'affiche. Sélectionnez **OK**, puis appuyez sur la touche **OK** de la télécommande.
- 2) Utilisez les touches ▲▼ pour sélectionner { **Tuner Input Source** } (Src. d'entrée du syntonisateur) puis appuyez sur ► pour afficher les options:
  - { **Cable** } (Câble) – Sélectionnez cette option si le Recorder est relié à un boîtier décodeur/ récepteur satellite.
  - { **Air** } (Antenne) – Sélectionnez cette option si le Recorder est directement relié à la prise d'antenne.
- 3) Utilisez les touches ▲▼ pour sélectionner **CONTINUE**, puis appuyez sur **OK**.  
→ La recherche automatique de chaînes TV démarre. Cette opération peut prendre quelques minutes. Une fois la recherche terminée, le nombre total de chaînes trouvées s'affiche à l'écran du téléviseur.

#### Manual Program (Programmation manuelle)

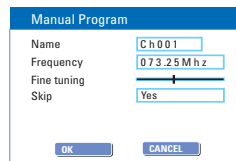

Sélectionnez cette option pour présélectionner les chaînes TV.

- 1) Utilisez les touches ▲▼ pour sélectionner { **Manual Program - Edit** } (Programmation manuelle - Mod.), puis appuyez sur ►.  
→ Les options de modification de chaînes s'affichent.
- 2) Utilisez les touches ▲▼ pour sélectionner l'une des options, puis appuyez sur ►.
  - { **Name** } (Nom) – À l'aide des touches **P** + / - sélectionnez le nom de la chaîne à modifier.
  - { **Frequency** } (Fréquence) – Sélectionnez cette option pour régler la fréquence de la chaîne.  
– Utilisez les touches ◀▶ pour régler la fréquence. Appuyez sur la touche **OK** de la télécommande.
  - { **Fine tuning** } (Mise au point) – Sélectionnez cette option pour affiner manuellement le réglage de la chaîne TV si la réception est médiocre.  
– Utilisez les touches ◀▶ pour ajuster la fréquence.
  - { **Skip** } (Ignorer) – Sélectionnez cette option pour ignorer la chaîne. Les chaînes ignorées ne pourront ensuite être obtenues qu'en appuyant sur le numéro qui leur correspond sur la télécommande.  
– Utilisez les touches ▲▼ pour sélectionner { **Yes** } (Oui) si vous souhaitez ignorer cette chaîne.
- 3) Pour confirmer les modifications, sélectionnez **OK**, puis appuyez sur la touche **OK** de la télécommande pour revenir à l'écran précédent.

## Étape 3: Installation et configuration (suite)

### Définition de la langue

Vous pouvez sélectionner la langue de sous-titrage et audio des DVD. Pour certains DVD, la langue de sous-titrage ou audio ne peut être modifiée qu'en passant par le menu du disque DVD. Si la langue sélectionnée n'est pas disponible sur le disque, la langue par défaut du disque sera utilisée.

La langue des menus (affichage à l'écran) du système reste celle que vous avez choisie.

**Les paramètres de langue peuvent être modifiés uniquement si le DVD Recorder n'est pas en cours de lecture.**

- 1 Appuyez sur la touche **SETUP**.  
→ Le menu de configuration s'affiche.
- 2 Utilisez les touches ▲▼ pour sélectionner  { **SETUP MENU - LANGUAGE** } (MENU RÉGLAGES – LANGUE), puis appuyez sur ► pour afficher le menu.

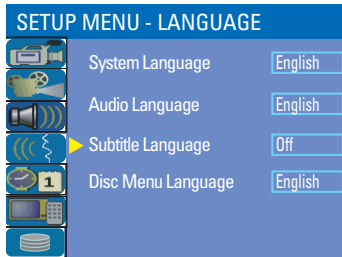

- 3 Utilisez les touches ▲▼ pour sélectionner l'une des options, puis appuyez sur ►.  
Reportez-vous à la page suivante pour plus de détails.
- 4 Utilisez les touches ▲▼ pour sélectionner le paramètre de votre choix, puis appuyez sur **OK** pour confirmer.

### Réglage de l'heure et de la date

Si le Recorder n'affiche pas l'heure et la date correctes, réglez manuellement l'horloge de la manière suivante :

- 1 Appuyez sur la touche **SETUP**.  
→ Le menu de configuration s'affiche.
- 2 Utilisez les touches ▲▼ pour sélectionner  { **SETUP MENU - DATE / TIME** } (MENU RÉGLAGES – DATE / HEURE), puis appuyez sur ► pour afficher le menu.

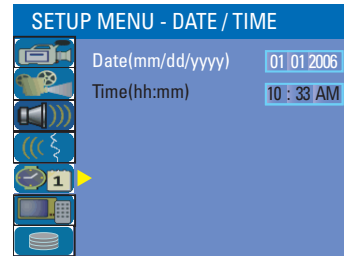

- 3 Utilisez les touches ▲▼ pour sélectionner l'une des options, puis appuyez sur ► pour afficher les options.
- Si le Recorder n'a pas paramétré correctement la date et l'heure, vous pouvez régler vous-même les paramètres de l'horloge (voir page suivante pour plus de détails).
- 4 Une fois l'opération terminée, appuyez sur ◀ pour revenir au menu précédent.
- 5 Appuyez sur **SETUP** pour quitter.

**CONSEIL:** Appuyez sur ► pour afficher les options d'un élément du menu.  
Appuyez sur la touche **SETUP** pour quitter le menu.

## Étape 3: Installation et configuration (suite)

### Paramètres **LANGUAGE** (Langue) (les options soulignées sont les paramètres d'usine par défaut)

<b>System Language</b> (Langue du système)	Sélectionne la langue d'affichage à l'écran des menus du Recorder.
<b>Audio Language</b> (Langue audio)	Sélectionne la langue son par défaut pour la lecture d'un DVD.
<b>Subtitle Language</b> (Langue des s-titres)	Sélectionne la langue de sous-titrage par défaut pour la lecture d'un DVD.
<b>Disc Menu Language</b> (Langue menu disque)	Sélectionne la langue de menu préférée pour la lecture de DVD.  <i>Conseils:</i> <ul style="list-style-type: none"><li>– Si la langue son/de sous-titrage sélectionnée n'est pas disponible sur le disque, la langue par défaut du disque sera utilisée.</li><li>– Pour certains DVD, la langue de sous-titrage ou la langue son ne peut être modifiée qu'en passant par le menu du disque DVD.</li></ul>

Français

### Paramètres **DATE/TIME** (Date/Heure) (les options soulignées sont les paramètres d'usine par défaut)

<b>Date (mm/dd/yy)</b> (Date (mm/jj/aa))	Utilisez les touches ▲▼ pour modifier le chiffre et les touches ◀▶ pour sélectionner des champs d'entrée différents, puis appuyez sur <b>OK</b> pour confirmer.
<b>Time (hh : mm)</b> (Heure (hh : mm))	Utilisez les touches ▲▼ pour modifier le chiffre et utilisez les touches ◀▶ pour sélectionner des champs d'entrée différents, puis appuyez sur <b>OK</b> pour confirmer.

**L'installation initiale est terminée. Le Recorder est prêt à l'emploi !**



# Contrôle des programmes TV

Français

## Affichage d'un programme TV

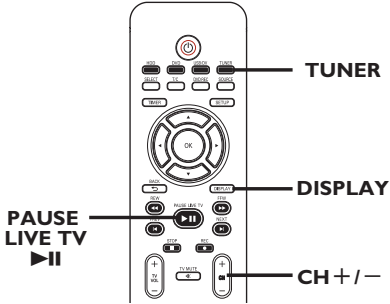

- 1 Réglez le téléviseur sur le canal de programmation du Recorder (par ex. 'EXT', '0', 'AV').
  - 2 Appuyez sur la touche **STANDBY-ON** pour mettre le Recorder sous tension.  
→ Si aucune chaîne n'apparaît à l'écran, appuyez sur la touche **TUNER** de la télécommande.
  - 3 Appuyez sur **P + / -** pour sélectionner une chaîne TV.  
→ La chaîne sélectionnée apparaît dans la fenêtre d'état.  
→ Les programmes TV actifs sont automatiquement mémorisés dans la mémoire tampon du disque dur du Recorder. Cette information apparaît dans la barre de décalage vidéo.
- Pour afficher ou supprimer la barre de décalage vidéo, appuyez sur la touche **DISPLAY** à plusieurs reprises.



**Pour obtenir de plus amples informations sur le stockage temporaire (mémoire tampon du disque dur), reportez-vous à la page suivante.**

## Fonction 'Pause Live TV' (Pause d'émissions en direct)

Il se peut que vous soyez interrompu lorsque vous regardez votre émission favorite. Vous pouvez suspendre l'émission en appuyant sur la touche **PAUSE LIVE TV** ►||. Pour reprendre la lecture à l'endroit où elle a été interrompue, appuyez de nouveau sur la touche **PAUSE LIVE TV** ►||. Vous pouvez suspendre la diffusion en direct de programmes TV pendant une période maximale de 6 heures comme si vous contrôliez la diffusion des programmes.

Pour retourner au programme visionné en direct, maintenez enfoncée la touche ►.

## Fonction 'Instant Replay' (Répétition instantanée)

Tout en regardant un programme TV en direct, vous pouvez appuyer sur la touche ◀ de la télécommande pour revenir 10 secondes en arrière à chaque pression et revoir instantanément les images.

Pour retourner au programme visionné en direct, maintenez enfoncée la touche ►.

**CONSEIL:** Appuyez sur **DISPLAY** pour afficher la barre de décalage vidéo ou le texte d'aide.

### À propos du stockage temporaire sur le disque dur (mémoire tampon)

Une fois le Recorder sous tension, le programme TV sélectionné est placé dans un stockage temporaire sur le disque dur appelé 'mémoire tampon' ou 'TSB' (Time Shift Buffer), (jusqu'à 6 heures de programmes).

En mode Tuner, la barre de décalage vidéo s'affiche à l'écran, indiquant l'état et la programmation des programmes TV mémorisés dans le stockage temporaire du disque dur. Vous pouvez afficher ou masquer la barre de décalage vidéo en appuyant sur la touche **DISPLAY** de la télécommande.

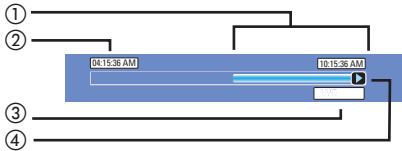

La barre de décalage vidéo affiche les informations suivantes :

- ① Contenu temporairement enregistré dans la mémoire tampon.
- ② Heure de début du programme TV.  
Après une période de 6 heures, le contenu stocké au début est supprimé et l'heure de début sera modifiée en conséquence.
- ③ État de la source de l'entrée vidéo.  
'LIVE' ou temps de la lecture en cours.  
'HH:MM:SS'.
- ④ Icône affichant l'état de la mémoire tampon.
  - ▶ – Lecture du contenu stocké dans la mémoire tampon.
  - – Indique le début de l'enregistrement du contenu.
  - – Indique l'enregistrement en cours.
  - || – La lecture de l'écran en cours a été suspendue. (L'enregistrement n'est pas suspendu.)

#### AVERTISSEMENT !

Les programmes TV mémorisés dans le stockage temporaire du disque dur seront supprimés une fois ce dernier saturé ou lorsque vous appuyez sur la touche **STANDBY-ON** ( ) afin d'éteindre le Recorder.

Par ailleurs, les actions suivantes effacent également le contenu de la mémoire tampon :

- Appuyez sur la touche **USB/DV** ou **SOURCE** de la télécommande.

OU

- Utilisez l'option { **Delete HDD** } ( Effacer HDD ) pour supprimer tout le contenu du disque dur. Reportez-vous à la section concernant les "Avant d'enregistrer - paramètres de disque dur" pour plus de détails.

**CONSEIL:** Appuyez sur **DISPLAY** pour afficher la barre de décalage vidéo ou le texte d'aide.

## Avant d'enregistrer (suite)

Français

### Accès au menu de configuration du disque dur

Vous pouvez prédéfinir le comportement du disque dur du Recorder. L'appareil propose différentes options pour une gestion simplifiée de l'enregistrement sur disque dur.

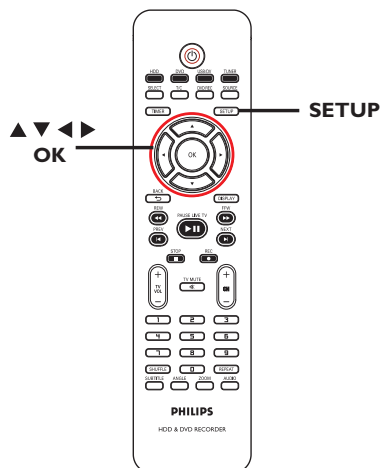

- 1 Appuyez sur la touche **SETUP**.  
→ Le menu de configuration du système s'affiche.
- 2 Utilisez les touches ▲▼ pour sélectionner  { **SETUP MENU - HDD** } (MENU RÉGLAGES – HDD), puis appuyez sur la touche ► pour afficher le menu.

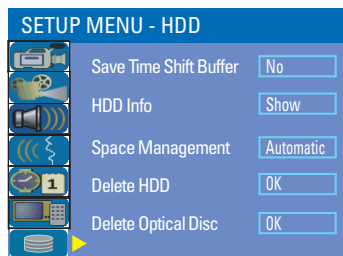

- 3 Utilisez les touches ▲▼ pour sélectionner l'option, puis appuyez sur ► pour accéder aux options.
- 4 Pour quitter, appuyez sur la touche ◀.

**CONSEIL:** Appuyez sur ◀ pour revenir au menu précédent.  
Appuyez sur la touche **SETUP** pour quitter le menu.

## Avant d'enregistrer (suite)

### Paramètres HDD (Disque dur) (les options soulignées sont les paramètres d'usine par défaut)

#### Save Time Shift Buffer (Enrg tampon programm)

Cette option vous permet de contrôler le comportement de la mémoire tampon.

- { **Yes** } (Oui) – Sélectionnez cette option pour conserver le contenu de la mémoire tampon lorsque vous changez la chaîne TV du tuner.
- { **No** } (Non) – Sélectionnez cette option pour effacer le contenu de la mémoire tampon.

#### HDD Info

Appuyez sur **OK** pour afficher les informations concernant :

- { Taille HDD } la taille du disque dur en Mo (mégaoctets).
- { Espace utilisé } l'espace utilisé en Mo (mégaoctets).
- { Espace rest } l'espace restant en Mo (mégaoctets).
- { N° du titre } le nombre de titres stockés sur le disque dur.

#### Space Management (Gestion espace)

Cette option détermine la manière dont le Recorder répond si le disque dur est saturé.

- { **Automatic** } (Automatique) – pendant l'enregistrement, si le disque dur est saturé, le Recorder écrase tout enregistrement non protégé du disque dur. Les plus anciens enregistrements non protégés sont supprimés en premier.
- { **Manual** } (Manuel) – si le disque dur est saturé au cours d'un enregistrement, l'enregistrement s'arrête. Puis un message { **The hard disk drive is full. Please erase some programs to allow further recording.** } (Le disque dur est saturé. Veuillez effacer des programmes pour continuer l'enregistrement) apparaît à l'écran.

#### Delete HDD (Effacer HDD)

Ce paramètre efface tous les enregistrements (marqués ou non) du disque dur. Cette option est indisponible si l'enregistrement sur disque dur est en cours.

- Appuyez sur ► pour sélectionner **OK**.  
→ Un message d'avertissement s'affiche. Sélectionnez **OK** pour poursuivre ou sur la touche **CANCEL** pour annuler. Une fois l'opération terminée, le Recorder passe en mode veille.

#### Delete Optical Disc (Efface disq optique.)

Ce paramètre efface tout le contenu d'un DVD±RW, y compris les données qui n'ont pas été enregistrées par ce Recorder. Cette option est uniquement disponible en mode tuner.

- Appuyez sur ► pour sélectionner **OK**.  
→ Un message d'avertissement s'affiche. Sélectionnez **OK** pour poursuivre ou sur la touche **CANCEL** pour annuler.

## Avant d'enregistrer (suite)

### Paramètres d'enregistrement par défaut

Les paramètres d'enregistrement par défaut vous permettent de présélectionner les repères de chapitres automatiques et votre mode de qualité d'enregistrement sur disque dur favori.

- 1 Appuyez sur la touche **SETUP** de la télécommande.  
→ Le menu de configuration apparaît à l'écran du téléviseur.
- 2 Utilisez les touches ▲▼ pour sélectionner **{ SETUP MENU - GENERAL }** (MENU RÉGLAGES – GÉNÉRAL), puis appuyez sur ► pour confirmer.

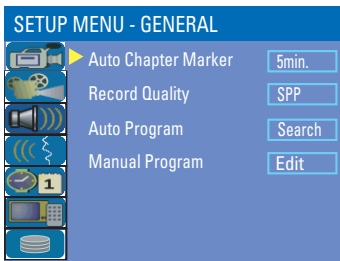

- 3 Utilisez les touches ▲▼ sélectionnez le paramètre que vous souhaitez modifier, puis appuyez sur **OK** pour confirmer.  
→ Les instructions et explications portant sur les options sont présentées dans les pages suivantes.
- 4 Pour quitter le menu, appuyez sur la touche **SETUP**.

### Repère de chapitre auto

Vous pouvez insérer des repères de chapitres dans un titre lors d'un enregistrement.

Vous pouvez ainsi accéder à un moment précis de l'enregistrement.

- 1 Utilisez les touches ▲▼ pour sélectionner **{ Auto Chapter Marker }** (Repère de chapitre auto), puis appuyez sur ► pour accéder aux options.
- 2 Utilisez les touches ▲▼ keys to select your preferred setting.
- 3 Appuyez sur la touche **OK** pour confirmer.

### Qualité enregistrement

Les paramètres définissent la qualité d'image par défaut et la durée maximale d'enregistrement sur le disque dur.

**Important:** Lors de la copie du contenu du disque dur vers un DVD inscriptible, le mode de qualité d'enregistrement de l'enregistrement sélectionné dans le disque dur sera automatiquement reporté. Il est impossible de sélectionner un autre mode de qualité d'enregistrement.

- 1 Utilisez les touches ▲▼ pour sélectionner **{ Record Quality }** (Qual. enregistrement) puis appuyez sur ► pour afficher les options.
- 2 Utilisez les touches ▲▼ pour sélectionner le mode de qualité d'enregistrement de votre choix.
- 3 Appuyez sur la touche **OK** pour confirmer.

**CONSEIL:** Appuyez sur ◀ pour revenir au menu précédent.  
Appuyez sur la touche **SETUP** pour quitter le menu.

## Avant d'enregistrer (suite)

### Paramètres **GENERAL** (Généraux) (les options soulignées sont les paramètres d'usine par défaut)

#### Auto Chapter Markers (Repère de chapitre auto)

Vous pouvez insérer des repères de chapitres dans un titre lors d'un enregistrement. Vous pouvez ainsi accéder à un moment précis de l'enregistrement.

- Appuyez sur ► pour accéder au menu, puis appuyez sur les touches ▲▼ pour sélectionner l'une des options.

- { 5 mins } – des repères de chapitre sont insérés dans l'enregistrement toutes les cinq minutes.
- { 10 mins } – des repères de chapitre sont insérés dans l'enregistrement toutes les dix minutes.
- { 20 mins } – des repères de chapitre sont insérés dans l'enregistrement toutes les vingt minutes.
- { 30 mins } – des repères de chapitre sont insérés dans l'enregistrement toutes les trente minutes.
- { Off } (Désactivé) – la fonction est désactivée.

#### Record Quality (Qualité enregistrement)

Sélectionnez cette option pour prédéfinir votre mode de qualité d'enregistrement préféré.

- Appuyez sur ► pour accéder au menu, puis appuyez sur les touches ▲▼ pour sélectionner l'une des options.

Qualité d'enregistrement	Heures d'enregistrement pouvant être stockées	
	HDD 160 GB	DVD±R/±RW 4.7GB DVD inscriptibles
<b>HQ</b> Haute qualité	34	1
<b>SP</b> Lecture standard	68	2
<b>SPP</b> Lecture standard plus	85	2.5
<b>LP</b> Longue durée	102	3
<b>EP</b> Vitesse lente	136	4
<b>SLP</b> Super longue durée	200	6
<b>SEP</b> Super vitesse lente	270	8

Les valeurs affichées ne sont que des estimations. Une partie de la capacité de stockage du disque dur est attribuée aux opérations effectuées par le Recorder et à la mémoire tampon.

#### Auto Program (Programmation auto)

Sélectionnez cette option pour automatiser la programmation de chaînes TV. Reportez-vous à la section 'Étape 3: Installation et configuration – Configuration des chaînes TV'.

#### Manual Program (Programmation manuelle)

Sélectionnez cette option pour présélectionner les chaînes TV. Reportez-vous à la section 'Étape 3: Installation et configuration – Configuration des chaînes TV'.

## Enregistrement sur le disque dur

### IMPORTANT !

#### Images impossibles à enregistrer

Certains programmes télévisés, films, cassettes vidéo, disques et autres contenus sont protégés contre la copie et ne peuvent donc pas être enregistrés sur le Recorder.

### Enregistrement de programmes TV

Suivez ces instructions pour enregistrer des émissions télévisées sur le disque dur. Vous pourrez les y conserver pour les visionner plus tard et, au besoin, les copier sur un DVD inscriptible.

- 1 En mode Tuner, appuyez sur la touche **DISPLAY** de la télécommande pour afficher la barre de décalage vidéo.
- 2 Utilisez les touches ◀◀ / ▶▶ recherchez le moment de la scène stockée dans la mémoire tampon à partir duquel vous souhaitez commencer l'enregistrement.
- 3 Appuyez ensuite sur la touche **REC ●** de la télécommande pour démarrer l'enregistrement.  
→ Pour annuler, maintenez enfoncée la touche **SELECT**.
- Pour enregistrer les programmes actuellement stockés dans la mémoire tampon, maintenez enfoncée la touche **REC ●**.
- 4 Pour arrêter l'enregistrement, appuyez sur la touche **STOP ■** de la télécommande.

**Pour enregistrer directement sur un DVD inscriptible**, reportez-vous au chapitre "Enregistrement sur un DVD inscriptible".

### Enregistrement à partir d'un caméscope DV

Vous pouvez enregistrer directement sur le disque dur à partir d'un caméscope DV. Après quoi, vous pourrez facilement éditer et copier l'enregistrement sur un DVD inscriptible.

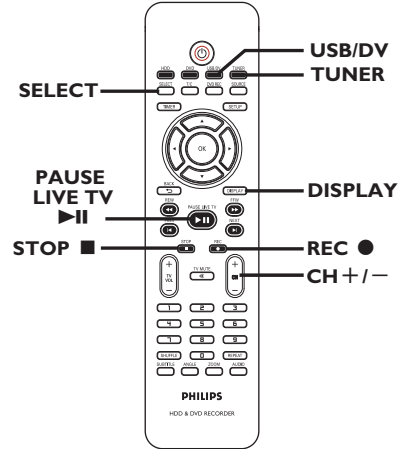

### IMPORTANT !

– Si vous appuyez sur la touche **USB/DV** de la télécommande, le contenu non marqué de la mémoire tampon sera perdu.

**CONSEIL:** Définissez le mode de qualité d'enregistrement approprié pour l'enregistrement sur le disque dur. Cette même qualité sera transférée du disque dur vers un DVD inscriptible (voir « Avant d'enregistrer »).

## Enregistrement sur le disque dur (suite)

- 1 Connectez le caméscope DV à la prise **DV IN** de la face avant du Recorder.
- 2 Localisez le passage du caméscope DV à partir duquel vous souhaitez commencer à enregistrer et placez le caméscope en Pause.
- 3 Réglez le téléviseur sur le canal de programmation du Recorder (par ex. 'EXT', '0', 'AV').
- 4 Allumez le Recorder et appuyez sur la touche **USB/DV** de la télécommande.  
→ Une boîte d'information s'affiche.

System State: **Stop** DV State: **Stop**  
Record to Hard Disk As **Standard Play**  
Elapsed Time: **00:00:00** Remaining Time: **00:00:00**

- Appuyez plusieurs fois sur **SELECT** pour changer le mode de qualité d'enregistrement.
- 5 Appuyez sur **REC ●** pour lancer l'enregistrement, puis appuyez sur la touche **PLAY** du caméscope DV pour lancer la lecture
  - Pour suspendre l'enregistrement, appuyez sur la touche **▶||**.  
Pour reprendre l'enregistrement, appuyez de nouveau sur la touche **REC ●**.  
→ Un nouveau repère de chapitre est inséré à l'endroit où l'enregistrement reprend.
- 6 Pour arrêter l'enregistrement, appuyez sur **STOP ■**.  
→ Un nouveau titre sera créé pour le prochain enregistrement.

**Pour enregistrer directement sur un DVD inscriptible**, reportez-vous au chapitre "Enregistrement sur un DVD inscriptible".

### Enregistrement à partir d'un appareil externe (caméscope/magnétoscope/lecteur de DVD)

Le dispositif anticopie incorporé à ce Recorder interdit le transfert de données de DVD préenregistrées ou d'autres supports protégés vers le DVD inscriptible. Vous pouvez uniquement en copier le contenu dans la mémoire tampon du disque dur du Recorder.

**Remarque:** Sélectionnez la qualité d'enregistrement de votre choix avant de poursuivre. Reportez-vous à la section "Avant d'enregistrer - Paramètres d'enregistrement par défaut".

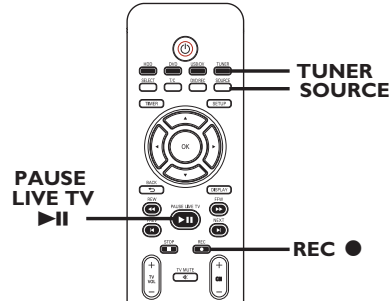

- 1 Branchez l'appareil externe sur le DVD Recorder. (Reportez-vous au chapitre « Étape 2 : autres options de connexion ».)
- 2 Réglez le téléviseur sur le canal de programmation du Recorder (par ex. 'EXT', '0', 'AV').
- 3 Appuyez sur la touche **STANDBY-ON**  pour allumer le Recorder.  
→ Si aucune chaîne n'apparaît à l'écran, appuyez sur la touche **TUNER** de la télécommande.

**CONSEIL:** Définissez le mode de qualité d'enregistrement approprié pour l'enregistrement sur le disque dur. Cette même qualité sera transférée du disque dur vers un DVD inscriptible (voir « Avant d'enregistrer »).



## Enregistrement sur le disque dur (suite)

- 4 Appuyez plusieurs fois sur **SOURCE** pour sélectionner le canal d'entrée correct correspondant à la prise connectée de l'appareil.
  - { **CAM 1** }
  - Source d'entrée de l'appareil connecté aux prises CAM1 (VIDEO) et AUDIO L/R de la face avant.
  - { **CAM 2** }
  - Source d'entrée de l'appareil connecté aux prises CAM2 (S-VIDEO) et AUDIO L/R de la face avant.
  - { **EXT 1** }
  - Source d'entrée de l'appareil connecté aux prises VIDEO (CVBS) EXT1 et AUDIO L/R de la face arrière.
  - { **EXT 2** }
  - Source d'entrée de l'appareil connecté aux prises S-VIDEO (Y/C) EXT2 et AUDIO L/R de la face arrière.
- 5 Appuyez sur **REC** ● à pour démarrer l'enregistrement.
  - Vous pouvez également appuyer plusieurs fois sur la touche **REC** ● pour augmenter la durée d'enregistrement par incréments de 30 minutes.
- 6 Lancez la lecture sur l'appareil connecté. Pour suspendre la lecture, appuyez sur ►||. Pour suspendre l'enregistrement, appuyez sur la touche ►||.
  - Cette fonction permet d'éviter l'enregistrement de passages inutiles.
- 7 Pour arrêter l'enregistrement avant la fin programmée, appuyez sur **STOP** ■.

**Pour enregistrer directement sur un DVD inscriptible**, reportez-vous au chapitre "Enregistrement sur un DVD inscriptible".

**CONSEIL:** Définissez le mode de qualité d'enregistrement approprié pour l'enregistrement sur le disque dur. Cette même qualité sera transférée du disque dur vers un DVD inscriptible (voir « Avant d'enregistrer »).

# Enregistrement sur DVD inscriptible

## IMPORTANT !

### Images impossibles à enregistrer

Certains programmes télévisés, films, cassettes vidéo, disques et autres contenus sont protégés contre la copie et ne peuvent donc pas être enregistrés sur le Recorder.

## Copie du disque dur vers un DVD inscriptible

Vous pouvez copier un ou plusieurs titres du disque dur sur un DVD inscriptible.

Le temps nécessaire à la copie du contenu du disque dur vers le DVD varie selon la qualité d'enregistrement définie pour les enregistrements du disque dur.

Il est impossible de changer le mode de qualité d'enregistrement pendant la copie. Il est donc important de bien choisir la qualité d'enregistrement au moment de la programmation de l'enregistrement sur le disque dur.

Les informations suivantes sont mémorisées sur le disque :

- Titre/nom de l'enregistrement
- Date d'enregistrement
- Heure d'enregistrement
- Mode de qualité d'enregistrement/longueur de l'enregistrement
- Image d'index du titre

## Disques pour l'enregistrement

Il existe différents formats de DVD inscriptibles utilisables avec le Recorder



### DVD±RW (DVD réinscriptible)

- Les disques réinscriptibles sont réutilisables dès lors que les données existantes sont effacées.



### DVD±R (DVD inscriptibles)

- Ces disques ne sont inscriptibles qu'une seule fois. Chaque nouvel enregistrement est ajouté à la suite des enregistrements précédents car ceux-ci ne peuvent être effacés.

- Vous pouvez éditer vos DVD±R si ceux-ci n'ont pas encore été finalisés. Il est également possible de créer des repères de chapitre supplémentaires.

- Pour lire un DVD±R sur un autre lecteur de DVD, celui-ci doit être finalisé [reportez-vous au chapitre "Édition des enregistrements - DVD inscriptible - Lecture des enregistrements (DVD±R) par d'autres lecteurs de DVD"]. Une fois le disque finalisé, aucun contenu supplémentaire ne peut y être ajouté.

**CONSEILS:** Vérifiez s'il reste suffisamment de place sur le DVD±R avant de commencer l'enregistrement. Vous devez finaliser le DVD±R pour qu'il puisse être lu par d'autres lecteurs (voir « Lecture des enregistrements par d'autres lecteurs de DVD »).

# Enregistrement sur DVD inscriptible (suite)

## Enregistrement à partir de plusieurs sources

Vous avez la possibilité de copier vos enregistrements depuis le disque dur ou un périphérique externe vers un DVD inscriptible. La capacité de stockage dépend de la qualité d'enregistrement sélectionnée sur le DVD Recorder ou l'appareil. Reportez-vous au chapitre "Avant d'enregistrer - Paramètres d'enregistrement par défaut".

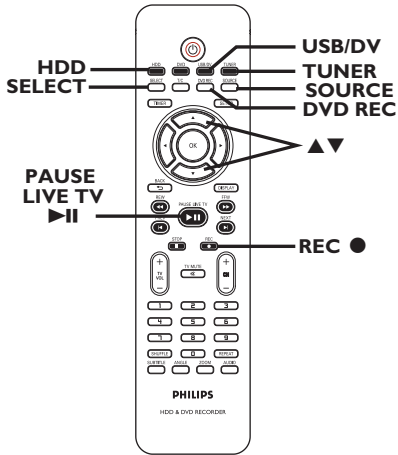

## Enregistrement à partir du disque dur

- 1 Réglez le téléviseur sur le canal de programmation du Recorder (par ex. 'EXT', '0', 'AV').
- 2 Insérez un DVD inscriptible dans le Recorder.
- 3 Appuyez sur la touche **HDD** de la télécommande.  
→ Le menu HDD (Disque dur) apparaît à l'écran du téléviseur.

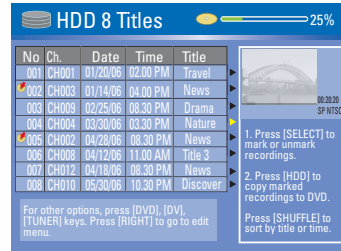

- 4 Utilisez les touches ▲▼ pour sélectionner le ou les titres, puis appuyez sur **SELECT** afin d'insérer un repère sur les titres à copier sur le DVD.
- Si vous avez effectué plusieurs enregistrements sur le disque dur, utilisez ◀ (PREV) ou ▶ (NEXT) pour afficher la page des titres du disque dur précédente ou suivante afin d'effectuer votre sélection.
- 5 Appuyez sur la touche **HDD** de la télécommande.  
→ L'enregistrement sur le DVD inscriptible démarre. Une icône de copie s'affiche dans le coin inférieur droit de l'écran.  
→ Une fois cette opération terminée, l'icône disparaît.
- 6 Pour arrêter l'enregistrement, appuyez sur la touche **STOP** de la télécommande..

### Conseils :

– Pendant la sélection des enregistrements à copier, appuyez sur la touche **SHUFFLE** de la télécommande pour effectuer un tri selon le nom ou l'heure d'enregistrement.

**CONSEILS:** Vérifiez s'il reste suffisamment de place sur le DVD±R avant de commencer l'enregistrement. Vous devez finaliser le DVD±R pour qu'il puisse être lu par d'autres lecteurs (voir « Lecture des enregistrements par d'autres lecteurs de DVD »).

## Enregistrement sur DVD inscriptible (suite)

### Enregistrement depuis un appareil externe/magnétoscope/caméscope DV

- 1 Réglez le téléviseur sur le canal de programmation du Recorder (par ex. 'EXT', '0', 'AV').
- 2 Insérez un DVD inscriptible dans le Recorder.
- 3 Appuyez sur la touche **DVD REC** pour passer en mode d'enregistrement direct.  
→ Une boîte d'information s'affiche à l'écran.

System State: Stop  
Record to Optical Disc As **Standard Play**  
Elapsed Time: 00:00:00 Remaining Time: 02:00:00

- 4 Appuyez plusieurs fois sur la touche **SOURCE** pour effectuer votre sélection à partir des différentes options:

{ **Tuner** } (Syntonisateur)  
Source d'entrée des émissions de télévision.

{ **CAM 1** }  
Source d'entrée de l'appareil connecté aux prises CAM1 (VIDEO) et AUDIO L/R de la face avant.

{ **CAM 2** }  
Source d'entrée de l'appareil connecté aux prises CAM2 (S-VIDEO) et AUDIO L/R de la face avant.

{ **EXT 1** }  
Source d'entrée de l'appareil connecté aux prises VIDEO (CVBS) EXT1 et AUDIO L/R de la face arrière.

{ **EXT 2** }  
Source d'entrée de l'appareil connecté aux prises S-VIDEO (Y/C) EXT2 et AUDIO L/R de la face arrière.

OU

- Appuyez sur la touche **USB/DV** pour enregistrer à partir du caméscope DV connecté à la prise DV IN de la face avant.

- 5 Appuyez sur **SELECT** pour passer d'un mode de qualité d'enregistrement à l'autre.

Qualité d'enregistrement	Heures d'enregistrement pouvant être stockées	
	HDD 160 GB	DVD±R/RW 4.7GB DVD inscriptibles
<b>HQ</b> Haute qualité	34	1
<b>SP</b> Lecture standard	68	2
<b>SPP</b> Lecture standard plus	85	2.5
<b>LP</b> Longue durée	102	3
<b>EP</b> Vitesse lente	136	4
<b>SLP</b> Super longue durée	200	6
<b>SEP</b> Super vitesse lente	270	8

Les valeurs affichées ne sont que des estimations. Une partie de la capacité de stockage du disque dur est attribuée aux opérations effectuées par le Recorder et à la mémoire tampon.

- 6 Appuyez sur la touche **REC** ● de la télécommande.  
→ L'enregistrement sur le DVD inscriptible démarre.
- 7 Pour arrêter l'enregistrement, appuyez sur la touche **STOP** ■ de la télécommande.

Conseils :

– Toute sélection de titre ou de paramètre sera perdue une fois le DVD inscriptible enlevé ou remplacé.

**Pour éditer vos enregistrements sur un DVD inscriptible**, reportez-vous au chapitre "Édition des enregistrements - DVD inscriptible".

**CONSEILS:** Vérifiez s'il reste suffisamment de place sur le DVD±R avant de commencer l'enregistrement. Vous devez finaliser le DVD±R pour qu'il puisse être lu par d'autres lecteurs (voir « Lecture des enregistrements par d'autres lecteurs de DVD »).

## À propos de YesDVD™

Le logiciel YesDVD™ vous permet de créer des DVD dotés de fonctions de qualité professionnelle par simple pression d'une touche de la télécommande. Parmi ces fonctions, citons la création de :

- Menus imagés conviviaux pour une sélection aisée des scènes;
- Jaquettes avec index imagé de vos enregistrements;
- Clips vidéos tirés de vos enregistrements.

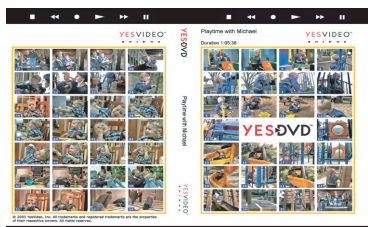

Ce DVD Recorder est livré avec une version d'évaluation du logiciel YesDVD™ (3 essais gratuits inclus). Pour acheter le code d'activation permettant un usage illimité du logiciel, insérez le YesDVD™ que vous avez créé dans le lecteur de DVD d'un ordinateur et suivez les instructions affichées à l'écran. Vous pouvez également consulter le site Web [www.yesdvd.com](http://www.yesdvd.com) ou appeler gratuitement le numéro 1-877-4YESDVD.

## Création d'un YesDVD (DVD+R/+RW uniquement)

Le logiciel YesDVD™ est fourni avec le DVD Recorder à titre d'essai. Il est limité à la création de trois (3) YesDVD™ gratuits. Une fois les trois essais YesDVD™ utilisés, vous ne serez plus invité à créer un YesDVD™ après enregistrement direct sur DVD. Pour créer d'autres disques YesDVD™, vous devez acheter la version complète de YesDVD™. Pour obtenir de plus amples informations sur la procédure de mise à niveau, reportez-vous à la page suivante ou consultez le site Web [www.yesdvd.com](http://www.yesdvd.com).

**Vous pouvez créer un YesDVD™ uniquement lors du premier enregistrement sur un DVD+R/+RW vierge, réalisé à partir d'une source externe (TUNER, DV, EXT1, EXT2, CAM1 ou CAM2). Les fonctionnalités de YesDVD™ ne sont pas disponibles lors de l'enregistrement sur le disque dur.**

- 1 À la fin de l'enregistrement sur un DVD+R/+RW, une boîte de dialogue vous invitant à indiquer si vous souhaitez créer un YesDVD™ s'affiche à l'écran du téléviseur.



- Appuyez sur les touches ▲▼ pour sélectionner { **Yes, create YesDVD** } (Oui, créer un YesDVD) dans le menu, puis sur **OK** pour confirmer.
  - Le système crée le YesDVD™ et y ajoute automatiquement les clips vidéos. Cette opération peut prendre quelques minutes.
  - Il est impossible d'interrompre le processus de finalisation d'un YesDVD™.

**Conseils :**

- Il est impossible d'effectuer d'autres enregistrements sur un YesDVD™.
- Sur les DVD+RW uniquement, il est possible d'effectuer d'autres enregistrements après avoir effacé le contenu existant à l'aide de l'option { Delete all } (Supp. tout).

### Impression d'une jaquette YesDVD™ personnalisée

**Avant de commencer...**

Pour imprimer la jaquette, vous avez besoin d'un ordinateur et d'une imprimante, mais pas de connexion Internet.

Parmi les fonctionnalités spéciales du logiciel YesDVD™, vous avez la possibilité de créer une jaquette personnalisée à partir d'images tirées de vos enregistrements. Cette jaquette, que vous pouvez imprimer via votre imprimante, est compatible avec tous les boîtiers de DVD standard [18 x 13 cm] que vous trouverez sur le site Web [www.store.yesdvd.com](http://www.store.yesdvd.com) ou dans la plupart des magasins d'électronique. Après avoir créé un YesDVD™ sur le DVD Recorder:

- Maintenez enfoncée la touche **STOP** ■ pour éjecter le YesDVD™ du DVD Recorder.
- Insérez le YesDVD™ dans le lecteur de DVD de l'ordinateur.
- Vous accédez automatiquement à une page Web contenant des instructions relatives à l'impression de la jaquette YesDVD™ personnalisée.

## Installation et enregistrement du logiciel YesDVD™

Le logiciel YesDVD™ permet d'enregistrer le contenu de cassettes vidéo ou d'autres supports sur un DVD±R/±RW doté de fonctions de qualité professionnelle dignes des films de Hollywood.

- Appuyez sur la touche **SETUP** de la télécommande.
  - Le menu de configuration apparaît à l'écran du téléviseur.
- Utilisez les touches ▲▼ pour sélectionner  { **SETUP MENU - VIDEO** } (Menu Réglages - Vidéo), puis appuyez sur ► pour confirmer.

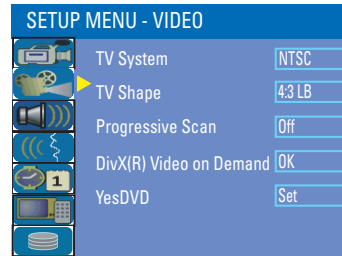

- Utilisez les touches ▲▼ pour sélectionner { **YesDVD** }, puis appuyez sur **OK** pour confirmer.
  - Les instructions et explications portant sur les options sont présentées dans les pages suivantes.
- Pour quitter, appuyez sur **SETUP**.

# YesDVD™ (suite)

## Paramètres YesDVD (les options soulignées sont les paramètres d'usine par défaut)

### YesDVD

YesDVD™ insère automatiquement des repères de chapitre pendant l'enregistrement sur un DVD+R/+RW vierge, en se basant sur les changements de scènes. Vous pouvez ainsi accéder à un moment précis de l'enregistrement.

- Appuyez sur **OK** pour accéder au menu, puis appuyez sur les touches **▲▼** pour sélectionner l'une des options.

{ **On** } (Activé) – active la sélection des fonctions YesDVD™.  
{ **Off** } (Désactivé) – ignore ou désactive toutes les fonctions YesDVD™.

### Switch Music Video (Passer à vid. music)

YesDVD™ sélectionne automatiquement les meilleures scènes et leur associe l'une des trois sélections musicales disponibles de manière à créer un clip vidéo de 60 secondes. Vous devez disposer d'un enregistrement d'au moins 5 minutes pour utiliser cette fonctionnalité (cette fonction est disponible uniquement si vous avez activé le logiciel YesDVD).

- Appuyez sur **OK** pour accéder au menu, puis appuyez sur les touches **▲▼** pour sélectionner l'une des options.

{ **On** } (Activé) – active la création d'un clip vidéo YesDVD™.  
{ **Off** } (Désactivé) – désactive la création d'un clip vidéo YesDVD™.

### Purchase YesDVD Software (Acheter YesDVD)

YesDVD	
YesDVD	<input type="button" value="On"/> ▼
Switch Music Video	<input type="button" value="On"/> ▼
Purchase YesDVD Software	<input type="button" value="Yes"/>
About YesDVD	<input type="button" value="Yes"/>

Affiche le code PIN unique de ce DVD Recorder pour l'achat de la licence logicielle YesDVD.

- 1) Utilisez les touches **▲▼** pour sélectionner { **Purchase YesDVD Software – Yes** } (Acheter YesDVD - Oui), puis appuyez sur **OK**.  
→ Le code PIN unique du DVD Recorder s'affiche.
- 2) Prenez note de ce code PIN.

### Il existe trois façons d'enregistrer et d'obtenir votre code d'activation YesDVD™.

#### Option 1: Enregistrement sur le site Web de YesDVD™

- a) Rendez-vous sur le site Web [www.yesdvd.com](http://www.yesdvd.com) et choisissez d'activer le logiciel YesDVD™.
- b) Introduisez le code PIN et le code promotionnel (le cas échéant), puis cliquez sur **CONTINUE** (Continuer).  
→ Suivez les instructions pour passer votre commande.
- c) Une fois cette opération terminée, vous recevrez un code d'activation unique YesDVD™ de 16 chiffres. Imprimez une copie de ce code d'activation et de la facture. Passez à l'étape 3.

#### Option 2: Enregistrement par téléphone

- a) Si vous ne disposez pas de connexion Internet, vous pouvez appeler le numéro suivant: 1-877-4YESDVD. Munissez-vous de votre code PIN et des données de votre carte de crédit.  
→ Suivez les instructions pour passer votre commande.
- b) Une fois cette opération terminée, vous recevrez un code d'activation YesDVD™ de 16 chiffres. Passez à l'étape 3.

## Paramètres YesDVD (les options soulignées sont les paramètres d'usine par défaut)

### Option 3: Enregistrement à partir d'un YesDVD™ existant

- a) Retirez le YesDVD™ du DVD Recorder, puis insérez-le dans le lecteur adéquat de votre ordinateur.  
→ Une page Web se charge automatiquement.
  - b) Cliquez sur { **ACTIVATE YesDVD™** } (Activer YesDVD).  
→ Votre code PIN s'affiche automatiquement sur le site Web [www.yesdvd.com](http://www.yesdvd.com). Le cas échéant, introduisez un code promotionnel, puis cliquez sur CONTINUE (Continuer).  
→ Introduisez les données de votre carte de crédit, puis cliquez sur { **PLACE YOUR ORDER** } (Envoyer la commande).
  - c) Un code d'activation YesDVD™ de 16 chiffres vous sera envoyé. Imprimez une copie de ce code d'activation et de la facture. Passez à l'étape 3.
- 3) Sur le DVD Recorder, sélectionnez { **Proceed to YesDVD Activation** } (Activer YesDVD), puis appuyez sur **OK**.  
→ Entrez le code d'activation YesDVD™ à l'aide de la télécommande, puis appuyez sur **OK** pour poursuivre.

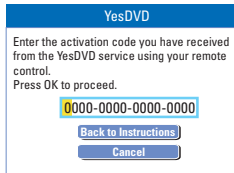

### About YesDVD (À propos de YesDVD)

Affiche des informations générales sur YesDVD™.



## Enregistrement via le programmeur

### À propos de l'enregistrement programmé

Utilisez la fonction d'enregistrement programmé pour démarrer et arrêter automatiquement un enregistrement à une heure/date donnée. Le Recorder recherche la chaîne définie et lance l'enregistrement à l'heure indiquée.

Ce Recorder permet de programmer jusqu'à **20 enregistrements**.

**Pour programmer un enregistrement sur votre Recorder, vous devez fournir les informations suivantes :**

- date d'enregistrement
- source d'entrée de l'enregistrement
- heure de début et de fin de l'enregistrement
- Pour le mode de qualité d'enregistrement, reportez-vous au chapitre "Avant d'enregistrer – Paramètres d'enregistrement par défaut".

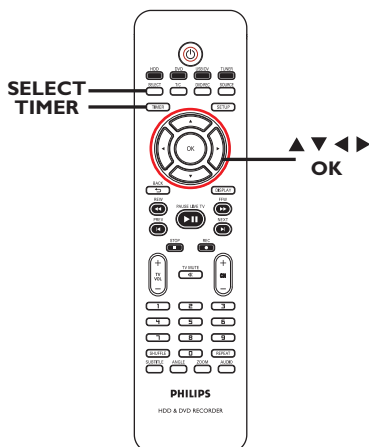

### Enregistrement programmé (Système VCR Plus+®)

Il s'agit d'un système de programmation simple pour les Recorder. Pour l'utiliser, entrez le numéro correspondant à l'émission de télévision à enregistrer. Vous trouverez ce numéro dans votre magazine TV.

Toutes les informations dont le Recorder a besoin sont véhiculées par ce code.

- 1 Allumez le téléviseur. Sélectionnez le bon canal d'entrée vidéo sur le téléviseur.
- 2 Si vous effectuez un enregistrement directement sur un DVD, insérez le DVD inscriptible avant de passer à l'étape 2.
- 2 Appuyez sur la touche **TIMER** de la télécommande.
  - Le calendrier du programmeur s'affiche.

Timer Schedule						
	Source	Rec.Mode	Date	Start	End	Rec.To
1						
2						
3						
4						
5						
6						

- 3 À l'aide des touches ▲▼ sélectionnez l'emplacement disponible suivant et appuyez sur **OK**.
  - Système VCR Plus+®. Le menu de configuration du système s'affiche.

VCR Plus+ System	
Enter the PlusCode programming number for the show you wish to record or select MANUAL for manual timer recording. To go back to timer schedule press [RETURN].	
<input style="width: 100%;" type="text"/>	
<b>CONFIRM</b>	<b>MANUAL</b>

**CONSEIL:** Définissez le mode de qualité d'enregistrement approprié pour l'enregistrement sur le disque dur. Cette même qualité sera transférée du disque dur vers un DVD inscriptible.

## Enregistrement via le programmeur (suite)

- Entrez le PlusCode de l'émission que vous souhaitez enregistrer à l'aide des **touches numériques 0-9**, puis appuyez sur **OK**. (par ex., pour 5-312-4 ou 5 312 4, entrez '53124').
- Pour annuler la programmation VCR Plus+®, puis appuyez sur **RETURN** de la télécommande.
- Pour valider votre choix, sélectionnez **CONFIRM** dans le menu, puis appuyez sur **OK**.  
→ Le menu d'édition du programmeur s'affiche.

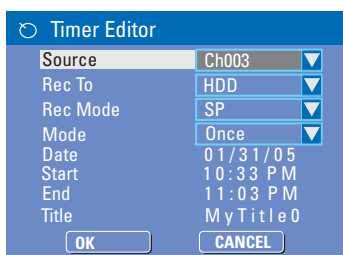

- À l'aide des touches **▲▼** sélectionnez une option du menu, puis appuyez sur **▶** pour entrer les données.

### { Source }

- À l'aide des touches **▲▼** sélectionnez la source d'entrée d'enregistrement.

### { Rec To } (Enreg. sur)

- Utilisez les touches **▲▼** pour sélectionner { **HDD** } (Disque dur) ou { **DVD** } pour entrer la destination d'enregistrement.

### { Rec Mode } (Mode enreg.)

- Utilisez les touches **▲▼** pour sélectionner votre option.

### { Mode }

- Utilisez les touches **▲▼** keys to select { **Once** } (Une fois), { **Daily** } (Quotidien) or { **Weekly** } (Hebdomadaire) recordings.

### { Date }

- Saisissez la date d'enregistrement à l'aide des touches **▲▼** keys ou des **touches numériques (0-9)**.

### { Start } (Début)

- Saisissez l'heure de début de l'enregistrement à l'aide des touches **▲▼** ou des **touches numériques (0-9)**.

### { End } (Fin)

- Saisissez l'heure de fin de l'enregistrement à l'aide des touches **▲▼** ou des **touches numériques (0-9)**.

### { Title } (Titre)

- Utilisez les touches **▲▼◀▶** pour sélectionner les options alphanumériques afin d'entrer le titre de votre enregistrement.

- Sélectionnez **OK** dans le menu, puis appuyez sur **OK**.  
→ Le système mémorise l'entrée du programmeur et revient au calendrier du programmeur.
- Appuyez sur **TIMER** pour quitter le menu.
- Appuyez sur **STANDBY-ON**  pour éteindre le Recorder.  
→ Si le Recorder n'est pas en mode veille, un message d'avertissement s'affiche trois minutes avant le début de l'enregistrement.  
→ L'icône 'TIMER' apparaît sur l'afficheur lorsqu'un enregistrement est programmé.

**CONSEIL:** Définissez le mode de qualité d'enregistrement approprié pour l'enregistrement sur le disque dur. Cette même qualité sera transférée du disque dur vers un DVD inscriptible.

## Enregistrement via le programmeur (suite)

### Enregistrement programmé (manuel)

- 1 Allumez le téléviseur. Sélectionnez le bon canal d'entrée vidéo sur le téléviseur.
- 2 Si vous effectuez un enregistrement directement sur un DVD, insérez le DVD inscriptible avant de passer à l'étape 2.
- 2 Appuyez sur la touche **TIMER** de la télécommande.  
→ Le calendrier du programmeur s'affiche.

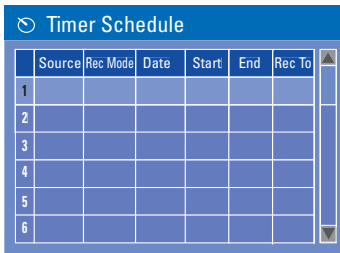

- 3 À l'aide des touches ▲▼ sélectionnez l'emplacement disponible suivant et appuyez sur **OK**.  
→ Système VCR Plus+®. Le menu de configuration du système s'affiche.

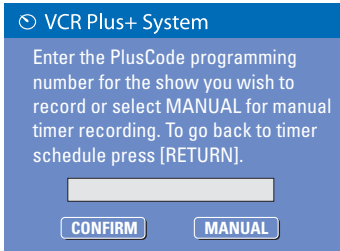

- 4 Sélectionnez **MANUAL** dans le menu, puis appuyez sur **OK**.  
→ Le menu d'édition du programmeur s'affiche.

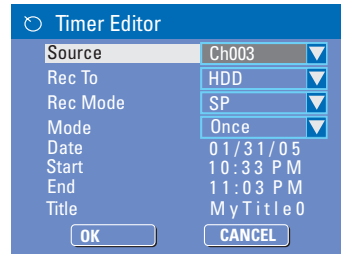

- 5 À l'aide des touches ▲▼ sélectionnez une option du menu, puis appuyez sur ► pour entrer les données.
  - À l'aide des touches ▲▼ sélectionnez la source d'entrée d'enregistrement.
    - { **Rec To** } (Enreg. sur)
      - Utilisez les touches ▲▼ pour sélectionner { **HDD** } (Disque dur) ou { **DVD** } pour entrer la destination d'enregistrement.
    - { **Rec Mode** } (Mode enreg.)
      - Utilisez les touches ▲▼ pour sélectionner votre option.
    - { **Mode** }
      - Utilisez les touches ▲▼ keys to select { **Once** } (Une fois), { **Daily** } (Quotidien) or { **Weekly** } (Hebdomadaire) recordings.
    - { **Date** }
      - Saisissez la date d'enregistrement à l'aide des touches ▲▼ keys ou des **touches numériques (0-9)**.
    - { **Start** } (Début)
      - Saisissez l'heure de début de l'enregistrement à l'aide des touches ▲▼ ou des **touches numériques (0-9)**.
    - { **End** } (Fin)
      - Saisissez l'heure de fin de l'enregistrement à l'aide des touches ▲▼ ou des **touches numériques (0-9)**.
    - { **Title** } (Titre)
      - Utilisez les touches ▲▼◀▶ pour sélectionner les options alphanumériques afin d'entrer le titre de votre enregistrement.
- 6 Sélectionnez **OK** dans le menu, puis appuyez sur **OK**.  
→ Le système mémorise l'entrée du programmeur et revient au calendrier du programmeur.

**CONSEIL:** Définissez le mode de qualité d'enregistrement approprié pour l'enregistrement sur le disque dur. Cette même qualité sera transférée du disque dur vers un DVD inscriptible.

## Enregistrement via le programmeur (suite)

- Pour annuler le paramètre de programmation ci-dessus, appuyez sur la touche **SELECT** de la télécommande.
- 7 Appuyez sur **TIMER** pour quitter le menu.
- 8 Appuyez sur **STANDBY-ON**  pour éteindre le Recorder.
  - Si le Recorder n'est pas en mode veille, un message d'avertissement s'affiche trois minutes avant le début de l'enregistrement.
  - L'icône '**TIMER**' apparaît sur l'afficheur lorsqu'un enregistrement est programmé.

### Conseil:

– Programmez l'enregistrement une minute avant le début de l'émission. De cette façon, vous êtes certain d'enregistrer la totalité de l'émission car la préparation de l'enregistrement dure environ 30 secondes.

### Programmation d'un enregistrement via un boîtier décodeur/ récepteur satellite extrne

Si vous avez connecté un récepteur satellite/boîtier décodeur au DVD Recorder via la prise VIDEO (CVBS) (voir le chapitre "Étapes 2: autres options de connexion"), suivez les étapes décrites ci-dessous afin de programmer des enregistrements.

- 1 Sélectionnez un canal pour le récepteur satellite/boîtier décodeur.
- 2 Programmez l'enregistrement en indiquant les informations requises. Suivez les étapes 1~4 de la section "Enregistrement programmé (manuel)" à la page précédente.
- Lors de la sélection des options pour la { **Source** } sélectionnez le canal d'entrée { **EXT 1** }, puis appuyez sur **OK** pour confirmer.
- 3 Maintenez le récepteur satellite et la boîte de jonction sous tension pendant l'enregistrement.
- 4 Appuyez sur **STANDBY-ON**  pour allumer le Recorder.

**CONSEIL:** Définissez le mode de qualité d'enregistrement approprié pour l'enregistrement sur le disque dur. Cette même qualité sera transférée du disque dur vers un DVD inscriptible.

### Modification/suppression d'un enregistrement programmé

- 1 Allumez le téléviseur. Sélectionnez le bon canal d'entrée vidéo sur le téléviseur.
- 2 Appuyez sur la touche **TIMER** de la télécommande.
  - Le calendrier du programmeur s'affiche.

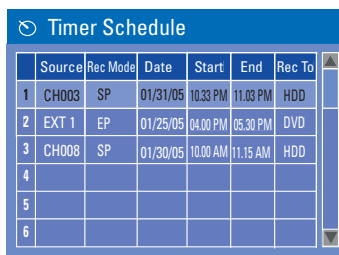

	Source	Rec Mode	Date	Start	End	Rec To
1	CH003	SP	01/31/05	10:33 PM	11:03 PM	HDD
2	EXT 1	EP	01/25/05	04:00 PM	05:30 PM	DVD
3	CH008	SP	01/30/05	10:00 AM	11:15 AM	HDD
4						
5						
6						

- 3 Sélectionnez la programmation que vous souhaitez modifier/supprimer à l'aide des touches ▲▼.
- 4 **Pour supprimer cette entrée du programmeur**, appuyez sur la touche **SELECT** de la télécommande.
- **Pour modifier le calendrier du programmeur**, appuyez sur **OK** pour accéder au menu d'édition du programmeur correspondant à la programmation sélectionnée.

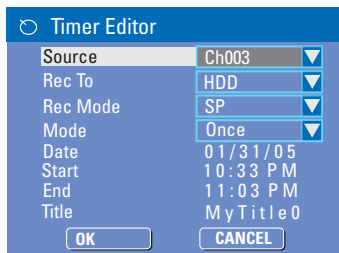

	Source
Source	Ch003
Rec To	HDD
Rec Mode	SP
Mode	Once
Date	01/31/05
Start	10:33 PM
End	11:03 PM
Title	My Title 0

**OK** **CANCEL**

- 5 Sélectionnez le champ, puis effectuez les modifications nécessaires.
- 6 Ensuite, sélectionnez **OK** dans le menu et appuyez sur **OK** pour enregistrer les modifications.
- 7 Appuyez sur **TIMER** pour quitter le menu.

# Lecture à partir du disque dur

Français

## Lecture de vos enregistrements sur disque dur

Chaque enregistrement stocké sur le disque dur est représenté par une image dans le menu du disque dur.

- Appuyez sur la touche **HDD** de la télécommande.  
→ Le menu du disque dur apparaît.
- Utilisez les touches **▲▼** pour sélectionner un titre, puis appuyez sur la touche **OK** de la télécommande pour démarrer la lecture.
- Si vous avez plusieurs enregistrements de titres HDD, utilisez **◀ (PREV)** ou **▶ (NEXT)** (avance rapide) pour afficher la page précédente/suivante des titres HDD afin d'effectuer votre sélection.

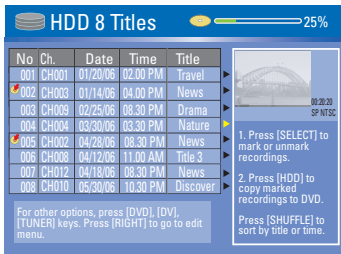

- Durant la lecture, vous pouvez accéder à des fonctions supplémentaires à l'aide des touches suivantes.

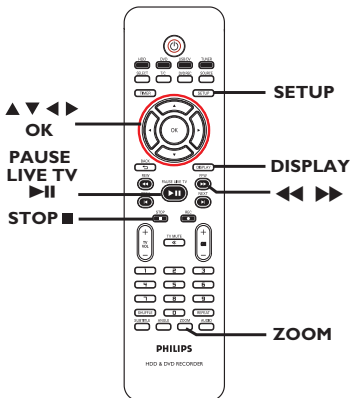

- ◀ (PREV) / ▶ (NEXT)**
  - Pour retourner au début ou passer au chapitre suivant/précédent.
- ◀◀▶▶**
  - En maintenant la touche enfoncée : recherche rapide vers l'avant ou vers l'arrière ; nouvelle pression sur la touche : augmentation de la vitesse de recherche.

### PLAY LIVE TV ▶||

- permet de démarrer la lecture
- arrêt sur image.

### DISPLAY

- affiche la barre de décalage vidéo.
- Appuyez plusieurs fois pour faire disparaître la barre vidéo.
- affiche le texte d'aide correspondant à la fonction sélectionnée.

### STOP ■

- arrête la lecture.

### ZOOM

- effectue un zoom avant ou arrière sur une image fixe ou en pause.

**CONSEIL:** Appuyez sur la touche **HDD** pour quitter le menu.

# Lecture à partir d'un disque

## Disques acceptés

Grâce à ce Recorder, vous pouvez lire et effectuer des enregistrements sur les types de disque suivants:

### Enregistrement et lecture

**Les DVD±RW**  
(DVD réinscriptibles)  
peuvent être gravés un nombre infini de fois.



**Les DVD±R**  
(DVD inscriptibles) ne peuvent être gravés qu'une seule fois.



### Lecture uniquement

**DVD-Vidéo**  
(Digital Versatile Disc)



**Contenu des disques CD-RW** (CD réinscriptibles)  
audio/MP3/JPEG



**Contenu des disques CD-R**  
(CD inscriptibles) audio/MP3/JPEG



**CD audio**  
(Compact Disc Digital Audio)



**CD-MP3**



**CD vidéo**  
(formats 1.0, 1.1, 2.0)



**Super CD vidéo (SVCD)**





**Disque DivX**  
(DivX 3.11, 4.x, 5.x, 6.x)



### IMPORTANT !

- Si une icône d'erreur  apparaît sur l'écran du téléviseur lorsque vous appuyez sur une touche, cela signifie que cette fonction n'est pas disponible sur le disque inséré ou à cette étape.
- Les DVD et les lecteurs de DVD font l'objet de restrictions régionales. Avant de lire un disque, assurez-vous que son code régional correspond à celui de votre lecteur.
- Ne forcez pas le tiroir-disque et n'y insérez pas autre chose que des disques, au risque de causer des dysfonctionnements au niveau du lecteur.

### Insertion d'un disque

- 1 Appuyez sur la touche **STANDBY-ON** pour allumer l'appareil.
- 2 Appuyez sur la touche **OPEN/CLOSE**  située sur la face avant du Recorder.  
→ Le tiroir-disque s'ouvre.
- 3 Placez délicatement le disque dans le tiroir, étiquette vers le haut, puis appuyez sur la touche **OPEN/CLOSE** .  
→ Assurez-vous que l'étiquette du disque est orientée vers le haut. Pour les disques double face, orientez la face que vous souhaitez lire vers le haut.
- 4 Allumez le téléviseur. Sélectionnez le canal d'entrée vidéo adéquat sur le téléviseur (voir « Recherche du canal vidéo adéquat »).
- 5 La lecture démarre automatiquement ou une boîte de dialogue s'affiche à l'écran (voir page suivante).

**CONSEIL:** Ce Recorder ne prend pas en charge la lecture de certains disques en raison de leur configuration et de leurs caractéristiques, de la qualité d'enregistrement et du logiciel auteur.

## Lecture à partir d'un disque (suite)

### Lancement de la lecture d'un disque

- La lecture démarre automatiquement. Si le disque dispose de son propre menu, celui-ci sera chargé. Dans le cas contraire, le Recorder affiche un écran d'index.
- Si la boîte de dialogue permettant d'entrer le code PIN s'affiche, l'option de contrôle parental a été activée pour le disque inséré (reportez-vous à la section "Options du menu de configuration – Paramètres préférences – Contrôle parental").  
→ À l'aide des **touches numériques 0-9** de la télécommande, entrez le code PIN (mot de passe).
- Pour plus d'informations sur les fonctions de lecture, reportez-vous à la section "Autres fonctions de lecture".

### Lecture d'un disque DVD vidéo

Les disques DVD intègrent habituellement un menu. Vous pouvez donc être invité à sélectionner certaines options (par exemple, pour définir la langue de sous-titrage ou audio) dans le menu.

- 1 Insérez un DVD.

**Si le menu du disque apparaît à l'écran de votre téléviseur:**

- Sélectionnez une option de lecture à l'aide des **touches numériques 0-9** ou des touches ◀▶▲▼, puis appuyez sur **OK** pour démarrer la lecture.

**Pour sélectionner un chapitre spécifique/repère**

- Pendant la lecture, appuyez plusieurs fois sur la touche **T/C** de la télécommande pour sélectionner { **Title** } (Titre), { **Chapter** } (Chapitre) ou { **Time** } (Heure). Utilisez les **touches numériques 0-9** pour entrer votre sélection de titre/chapitre ou l'heure spécifique de lecture.
- 2 Pour arrêter la lecture, appuyez sur la touche **STOP ■**.

**CONSEIL:** Ce Recorder ne prend pas en charge la lecture de certains disques en raison de leur configuration et de leurs caractéristiques, de la qualité d'enregistrement et du logiciel auteur.

### Lecture d'un (Super) CD vidéo

Les (Super) CD vidéo peuvent intégrer la fonction PBC (contrôle de lecture). Celle-ci vous permet de lire les CD vidéo de manière interactive, à l'aide du menu affiché.

- 1 Insérez un (Super) CD vidéo.

**Si le mode PBC est activé, le menu d'index apparaît à l'écran du téléviseur.**

- 2 Entrez votre sélection ou sélectionnez une option de lecture à l'aide des **touches numériques 0-9**.
  - Appuyez sur la touche **RETURN** de la télécommande pour revenir au menu précédent.
  - Pour activer/désactiver le mode de contrôle de lecture, appuyez deux fois sur la touche **DISPLAY** de la télécommande pendant la lecture pour afficher les options du menu de lecture.  
→ Utilisez les touches ▲▼ pour sélectionner { **PBC** } (Contrôle de lecture), puis appuyez sur ▶ pour sélectionner { **PBC On** } (Contrôle de lecture activé) ou { **PBC Off** } (Contrôle de lecture désactivé).
- 3 Pour arrêter la lecture, appuyez sur la touche **STOP ■**.

### Lecture d'un CD audio

- 1 Insérez un CD audio  
→ La lecture commence automatiquement.
- 2 Pour arrêter la lecture, appuyez sur la touche **STOP ■**.

### Lecture d'un DVD±R/±RW

- 1 Insérez un DVD±R/±RW.  
→ L'index d'images s'affiche.
- 2 Sélectionnez un titre à l'aide des touches ▲▼, puis appuyez sur ▶|| pour démarrer la lecture.
- 3 Pour arrêter la lecture, appuyez sur la touche **STOP ■**.

*Conseil:*

– Si le message 'BLANK' (VIERGE) apparaît sur l'afficheur, le disque ne contient pas d'enregistrement.

## Lecture à partir d'un disque (suite)

### Lecture d'un disque DivX®

Le Recorder prend en charge la lecture de films au format DivX® que vous pouvez copier depuis votre ordinateur sur un CD-R/RW ou un DVD inscriptible.

- 1 Insérez un disque DivX®.  
→ Le menu du contenu du disque s'affiche.
- Si le film DivX® contient des sous-titres externes, vous devez d'abord sélectionner le fichier de sous-titres dans la liste des fichiers. Utilisez les touches ▲▼ pour sélectionner les fichiers à lire, puis appuyez sur **SELECT** pour confirmer votre sélection.
- 2 Appuyez sur ►|| pour démarrer la lecture.
- Pendant la lecture, vous pouvez appuyer sur la touche **DISPLAY** de la télécommande pour afficher le menu du contenu du disque.

Conseils :

- Les fichiers de sous-titrage portant l'extension .srt, .smi, .sub, .sami sont pris en charge.
- Parfois, une pixélisation peut se produire lors de la lecture de supports MPEG-4/DivX® en raison de la mauvaise qualité du codage du contenu.

### Lecture d'un disque MP3

- 1 Insérez un CD-MP3.  
→ Le menu du contenu du disque s'affiche.

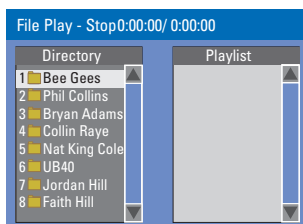

**Remarque:** il est possible que le Recorder mette davantage de temps pour afficher le contenu du disque à l'écran du téléviseur en raison du nombre élevé de morceaux/d'images qu'il contient.

**CONSEIL:** Les fonctions décrites dans cette section peuvent ne pas être accessibles pour certains disques. Reportez-vous toujours aux instructions fournies avec les disques.

- 2 Appuyez sur les touches ▲▼ pour naviguer dans le menu et appuyez sur **OK** pour accéder au dossier ou à l'album.
- 3 Appuyez sur les touches ▲▼ pour sélectionner la piste ou le fichier à lire.
- Pour retourner au menu précédent, appuyez sur **RETURN**.
- 4 Pour créer une nouvelle liste de lecture, sélectionnez la piste et le dossier adéquat, puis appuyez sur **SELECT**.  
→ Les pistes ou fichiers sélectionnés s'afficheront sur l'écran de droite.  
→ Utilisez les touches ◀▶ pour basculer de l'écran gauche à l'écran droit, et vice-versa.
- 5 Appuyez sur ►|| pour démarrer la lecture.
- 6 En cours de lecture, appuyez sur les touches ◀ (PREV) / ▶ (NEXT) pour sélectionner la piste précédente/suivante.
- 7 Pour arrêter la lecture, appuyez sur **STOP** ■.

Conseils :

- L'appareil ne lit que la première session des CD multisessions.
- Il est normal que votre disque MP3 "saute" parfois lors de la lecture.
- Des informations supplémentaires sur l'album, la piste et l'artiste s'affichent également sur l'écran du téléviseur si elles sont comprises dans la balise ID-Tag.



## Lecture à partir d'un disque (suite)

### Lecture d'un Picture CD (ou diaporama musical)

Vous pouvez régler l'affichage des images JPEG d'un film sélectionné de manière à ce qu'elles se succèdent à intervalle régulier.

- 1 Insérez un disque d'images JPEG (CD, CD-R/-RW, DVD±R/±RW).  
→ Le menu du disque s'affiche.
- 2 Appuyez sur les touches ▲▼ pour naviguer dans le menu et appuyez sur **OK** pour accéder au dossier ou à l'album.
- 3 Pour créer une nouvelle liste de lecture, sélectionnez la piste et le dossier adéquat, puis appuyez sur **SELECT**.  
→ Les pistes ou fichiers sélectionnés s'afficheront sur l'écran de droite.  
→ Pour supprimer la piste ou le fichier de la liste de lecture, appuyez sur **SELECT**.
- 4 Vous pouvez démarrer la lecture à partir du disque original ou de la liste de lecture. Il vous suffit d'appuyer sur les touches ◀▶ pour accéder à l'écran adéquat, avant de sélectionner la piste ou le fichier à lire.

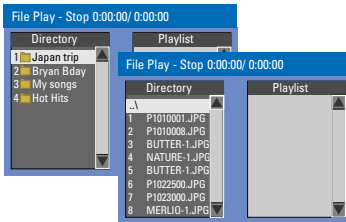

**Si le disque contient de la musique au format MP3 et des fichiers d'image JPEG, vous pouvez lancer un diaporama musical,**

- Démarrez la lecture en sélectionnant un fichier MP3 à l'aide de la touche **OK**, puis sélectionnez un fichier d'image dans le menu et appuyez sur **OK** pour lancer le diaporama musical.
- 5 En cours de lecture, vous pouvez appuyer sur la touche **DISPLAY** de la télécommande pour accéder aux paramètres du diaporama musical.

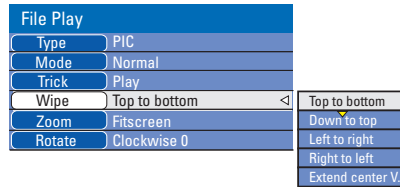

- Appuyez sur la touche **ZOOM** de la télécommande pour agrandir l'image.
- 6 Pour arrêter la lecture, appuyez sur **STOP** ■.

### Disque d'images JPEG compatible

Ce Recorder peut lire les images JPEG stockées sur un CD-ROM, un Picture CD ou un DVD.

### Format de fichier

- L'extension du fichier doit être '.JPG' '.JPE', ou '.JPEG'.
- Ce Recorder ne peut afficher que des images fixes au standard DCF ou des images JPEG, telles que des fichiers TIFF. L'appareil ne lit pas les images animées, Motion JPEG, progressive JPEG et autres formats, ni les images au format autre que JPEG et les images avec bande son.
- Il est possible que le Recorder mette davantage de temps pour afficher le contenu du disque à l'écran du téléviseur en raison du nombre élevé de chansons/d'images qu'il contient.

**CONSEIL:** Les fonctions décrites dans cette section peuvent ne pas être accessibles pour certains disques. Reportez-vous toujours aux instructions fournies avec les disques.

## Lecture à partir d'un disque (suite)

### Lecture à partir d'un lecteur flash USB ou d'un lecteur de carte mémoire USB

Le port USB prend uniquement en charge la lecture des fichiers au format JPEG ou MP3. Il est impossible d'enregistrer des données à partir du port USB vers le DVD Recorder.

- 1 Insérez un lecteur flash USB ou un lecteur de carte mémoire USB dans le port USB.
- 2 Appuyez deux fois sur la touche **USB/DV** de la télécommande pour accéder aux données du lecteur.  
→ Le menu du lecteur flash USB apparaît.
- 3 À l'aide des touches pq, parcourez le menu afin de sélectionner le fichier à lire, puis appuyez sur **OK**.
- 4 Pour créer une nouvelle liste de lecture, sélectionnez la piste ou le fichier adéquat, puis appuyez sur **SELECT**.  
→ Les pistes ou fichiers sélectionnés s'afficheront sur l'écran de droite.  
→ Pour supprimer la piste ou le fichier de la liste de lecture, appuyez sur **SELECT**.
- 5 Pour interrompre la lecture, appuyez sur la touche **STOP** ■ et retirez le lecteur flash USB ou le lecteur de carte mémoire USB du port USB.

**CONSEIL:** Les fonctions décrites dans cette section peuvent ne pas être accessibles pour certains disques. Reportez-vous toujours aux instructions fournies avec les disques.

## Autres fonctions de lecture

### Passage à un autre titre/chapitre ou à une autre piste

Si un disque contient plusieurs pistes, titres ou chapitres, vous pouvez passer à une autre piste ou à un autre titre/chapitre en suivant la procédure décrite ci-dessous.

En cours de lecture :

- Appuyez sur la touche ► (NEXT) pour passer à la piste, au titre ou au chapitre suivant.
- Appuyez sur la touche ◀ (PREV) pour revenir au début de la piste ou du chapitre précédent. *OU*
- Appuyez plusieurs fois sur **T/C** pour sélectionner { **Title** } (Titre), { **Chapter** } (Chapitre) ou { **Time** } (Heure). Utilisez alors les touches **touches numériques 0-9** pour entrer le numéro de titre/chapitre/morceau.

### Pause en cours de lecture et lecture image par image

- 1 En cours de lecture, appuyez sur la touche ►|| pour effectuer un arrêt sur image.
- 2 Appuyez de nouveau sur ►| pour passer à l'image suivante.
- 3 Pour revenir au mode de lecture normale, appuyez sur la touche ►||.

### Recherche avant/arrière

Vous pouvez effectuer une avance ou un retour rapide à une vitesse deux, quatre, seize ou trente-deux fois plus rapide que la vitesse de lecture normale.

- 1 En cours de lecture, maintenez enfoncée la touche ◀◀ (retour rapide) ou ▶▶ (avance rapide) pour activer à la fonction de recherche.
- 2 En cours de lecture, appuyez sur ► (DROITE) pour accéder au menu de lecture.  
→ À l'aide des touches ▲▼, sélectionnez { **Trick Mode - Pause** } (Modo truco – Pause), puis appuyez sur ► (DROITE) pour accéder aux options de vitesse de recherche:  
– FFWD x2, FFWD x4, FFWD x16, FFWD x32, FREV x2, FREV x4, FREV x16, FREV x32, Slow FWD x1/2, Slow FWD x1/4, Slow FWD x1/8, Slow REV x1/2, Slow REV x1/4, Slow REV x1/8.  
→ Le son est désactivé.
- 3 Pour revenir au mode de lecture normale, appuyez sur la touche **PLAY** ►.

### Zoom avant

Cette fonction permet d'agrandir l'image à l'écran et de faire un panoramique sur l'image agrandie.

- 1 Appuyez sur la touche **ZOOM** de la télécommande pour activer le zoom.
- 2 Utilisez les touches ◀▶▲▼ pour vous déplacer dans l'image agrandie.
- 3 Pour quitter cette fonction, appuyez sur la touche **ZOOM** jusqu'à ce que l'image retrouve sa taille normale.

**CONSEIL:** Les fonctions décrites dans cette section peuvent ne pas être accessibles pour certains disques. Reportez-vous toujours aux instructions fournies avec les disques.

## Autres fonctions de lecture (suite)

### Utilisation des options DISPLAY options

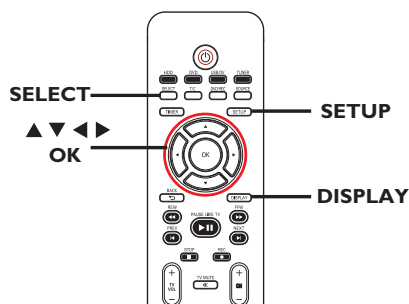

- 1 Pendant la lecture, appuyez deux fois sur la touche **DISPLAY** de la télécommande.  
→ Le menu de lecture apparaît à l'écran du téléviseur.

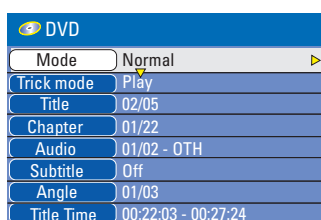

- 2 Sélectionnez le réglage souhaité à l'aide des touches **▲▼**.  
→ Les instructions et explications portant sur les options sont présentées dans les pages suivantes.
- 3 Pour quitter ce menu, appuyez sur la touche **DISPLAY**.

### Sélection des fonctions de répétition aléatoire

Vous pouvez sélectionner différents modes de répétition ou de lecture aléatoire lors de la lecture.

Cette fonction est également accessible via la touche **REPEAT** de la télécommande.

- 1 Pendant la lecture, appuyez deux fois sur la touche **DISPLAY** de la télécommande.  
→ Le menu de lecture apparaît à l'écran du téléviseur.
- 2 Sélectionnez { **Mode** } à l'aide des touches **▲▼**, puis appuyez sur **OK**.
- 3 Sélectionnez l'une des options de répétition à l'aide des touches **▲▼**.

#### { **Normal** }

– Sélectionnez cette option pour annuler le mode de répétition et revenir au mode de lecture normale.

#### { **Repeat A-B** } (Répéter A-B)

– Sélectionnez cette option pour répéter un passage précis d'un titre, d'un chapitre ou d'une piste. Appuyez sur **OK** pour indiquer le début et la fin du segment à répéter.

#### { **Repeat Chapter** } (Répéter chap.)

– Sélectionnez cette option pour répéter la lecture du chapitre en cours (DVD, DVD±R/±RW uniquement).

#### { **Repeat Track/Title** } (Répéter piste/titre)

– Sélectionnez cette option pour répéter la lecture de la piste ou du titre en cours.

#### { **Repeat Directory** } (Répéter répertoire)

– Sélectionnez cette option pour répéter la lecture du dossier/répertoire en cours (MP3, JPEG, disque d'images uniquement).

#### { **Repeat Disc** } (Répéter disque)

– Sélectionnez cette option pour répéter la lecture du disque entier.

- 4 Pour annuler la lecture en boucle, appuyez sur **STOP ■**, puis sur **▶▶**. OU, Répétez les étapes, sélectionnez 1 à 3, { **Normal** }, puis appuyez sur **OK**.

**CONSEIL:** Les fonctions décrites dans cette section peuvent ne pas être accessibles pour certains disques. Reportez-vous toujours aux instructions fournies avec les disques.

## Autres fonctions de lecture (suite)

### Programmation des pistes d'un disque

Vous pouvez lire le contenu d'un disque dans l'ordre que vous souhaitez en programmant les pistes à lire.

- 1 Appuyez sur la touche **DISPLAY** de la télécommande.  
→ Le menu de programmation apparaît.
- 2 Sélectionnez { **Mode** } > { **Program** } (Programme.)  
→ Le menu Programme s'affiche.

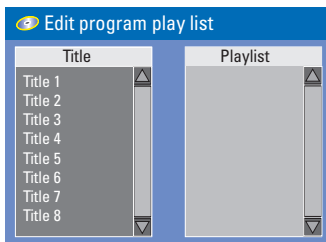

- 3 Si le disque est enregistré avec des titres/dossiers/albums, appuyez sur **OK** pour accéder aux pistes/fichiers/chapitres.
- Appuyez sur **OK** après avoir sélectionné la piste ou le dossier/chapitre souhaité pour démarrer la lecture.
- Utilisez les touches ◀▶ pour basculer entre les écrans de gauche et de droite.

### Pour programmer votre piste/fichier/chapitre préféré:

- 4 Sélectionnez la piste ou le fichier/chapitre à programmer à l'aide des touches ▲▼, puis appuyez sur la touche **SELECT** de la télécommande.  
→ La piste ou le fichier/titre sélectionné s'affiche sur l'écran de droite.  
→ L'ordre indiqué sur l'écran de droite correspond à l'ordre de lecture programmé.

### Pour supprimer un élément de votre programmation:

- 5 Appuyez sur la touche ▶ pour accéder à l'écran de droite. Sélectionnez la piste ou le fichier/chapitre à programmer à l'aide des touches ▲▼ puis appuyez sur la touche **SELECT** de la télécommande.

### Pour démarrer la lecture d'un programme :

- 6 Appuyez sur la touche ▶ pour accéder à l'écran de droite, puis appuyez sur **OK**.  
→ La lecture démarre à la piste ou au fichier/chapitre sélectionné et suit l'ordre du programme.

### Pour quitter la lecture d'un programme :

- 7 Appuyez sur **STOP** ■ pour quitter la lecture du programme.

### Modification de la langue audio

Cette fonction est accessible uniquement si le DVD propose plusieurs langues audio ou si le VCD dispose de canaux audio multiples.

Cette fonction est également accessible via la touche **AUDIO** de la télécommande.

- 1 Appuyez sur la touche **DISPLAY** de la télécommande.  
→ Le menu de programmation apparaît.
- 2 Utilisez les touches ▲▼, sélectionnez { **Audio** }, puis appuyez sur ▶ pour accéder aux options.
- 3 Sélectionnez la langue audio à l'aide des touches ▲▼, puis appuyez sur **OK** pour confirmer.  
→ Les langues peuvent être indiquées par un numéro ou une abréviation, comme "EN" pour l'anglais.  
→ Si la langue sélectionnée n'est pas disponible sur le disque, la langue par défaut du disque est utilisée.

#### Conseil:

– Sur certains DVD, il n'est possible de modifier la langue audio qu'en passant par le menu du DVD. Pour accéder au menu du disque, appuyez sur la touche DVD.

**CONSEIL:** Les fonctions décrites dans cette section peuvent ne pas être accessibles pour certains disques. Reportez-vous toujours aux instructions fournies avec les disques.

## Autres fonctions de lecture (suite)

### Modification de la langue de sous-titrage

Cette fonction est accessible uniquement si le DVD propose plusieurs langues de sous-titrage: vous pouvez modifier la langue pendant la lecture du DVD.

Cette fonction est également accessible via la touche **SUBTITLE** de la télécommande.

- 1 Appuyez sur la touche **DISPLAY** de la télécommande.  
→ Le menu de programmation apparaît.
- 2 Utilisez les touches **▲▼**, sélectionnez { **Subtitle** } (Sous-titres), puis appuyez sur ► pour accéder au menu et aux différentes options disponibles.
- 3 Sélectionnez la langue à l'aide des touches **▲▼**, puis appuyez sur **OK** pour confirmer.  
→ Les langues peuvent être indiquées par un numéro ou une abréviation, comme "EN" pour l'anglais.  
→ Si la langue sélectionnée n'est pas disponible sur le disque, la langue par défaut du disque est utilisée.

#### Conseil:

– Sur certains DVD, il n'est possible de modifier la langue de sous-titrage qu'en passant par le menu du DVD. Pour accéder au menu du disque, appuyez sur la touche DVD.

### Changement d'angle de vue

Cette fonction est accessible uniquement si le DVD propose des séquences enregistrées selon différents angles de vue. Vous pouvez ainsi changer de perspective lors du visionnage d'un film.

Cette fonction est également accessible via la touche **ANGLE** de la télécommande.

- 1 Appuyez sur la touche **DISPLAY** de la télécommande.  
→ Le menu de programmation apparaît.
- 2 Utilisez les touches **▲▼**, sélectionnez { **Angle** }, puis appuyez sur **OK** pour accéder aux options.  
→ Les angles de vue disponibles s'affichent.
- 3 Utilisez les **touches numérotées (0-9)** pour introduire l'angle de vue souhaité, puis appuyez sur **OK** pour confirmer.

### Recherche par heure

Cette fonction vous permet d'accéder à un emplacement spécifique du disque actuel.

- 1 Appuyez plusieurs fois sur la touche **T/C** de la télécommande pour afficher { **Time : - : - : - -** } (Heure : - : - : - -) dans le coin supérieur gauche de l'écran.  
→ Utilisez les **touches numérotées 0-9** pour entrer l'heure.  
→ L'appareil lit automatiquement le disque à partir du temps sélectionné.

**CONSEIL:** Les fonctions décrites dans cette section peuvent ne pas être accessibles pour certains disques. Reportez-vous toujours aux instructions fournies avec les disques.

# Édition des enregistrements - disque dur

## À propos du menu d'édition de titre du disque dur

Dans le menu d'édition de titre du disque dur, vous pouvez modifier le nom du titre, masquer les titres inutiles ou supprimer un titre en divisant.

Les options de modification du menu d'édition de titre du disque dur sont les suivantes :

**{ Play Title }** ( Lecture titre)

– Permet de sélectionner un titre (enregistrement) à lire.

**{ Delete Title }** ( Effacer titre)

*(Pour les titres non protégés ou déverrouillés uniquement)*

– Permet de supprimer un titre (enregistrement).

**{ Divide Title }** (Diviser le titre)

– Divise l'enregistrement en deux fichiers distincts.

**{ Edit Title }** ( Édition titre )

– Masque les scènes inutiles de l'enregistrement

**{ Rename }** ( Renommer )

– Modifier le nom d'un titre (enregistrement).

**{ Lock/ Unlock }** ( Verrouiller/Déverrouiller )

– Verrouille ou déverrouille un titre (enregistrement) pour empêcher/ autoriser la lecture.

**{ Protect/ Unprotect }** ( Protéger/Annuler protection)

– Protège un titre (enregistrement) ou ôte la protection de celui-ci afin d'empêcher/ autoriser toute suppression ou modification.

## Accès au menu d'édition de titre du disque dur

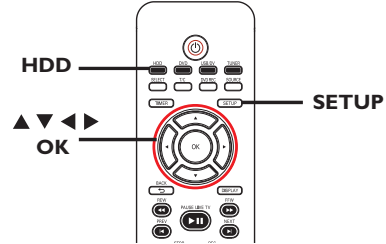

- 1 Appuyez sur la touche **HDD** de la télécommande.  
→ Le menu du disque dur apparaît.
- 2 Utilisez les touches **▲▼** pour sélectionner un titre (enregistrement), puis appuyez sur **▶**.  
→ Le menu d'édition du titre du disque dur s'affiche.

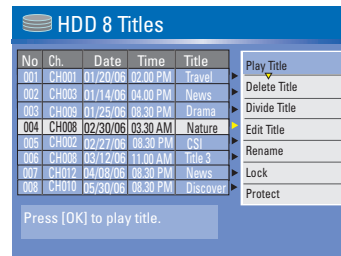

- Si vous avez plusieurs enregistrements de titres HDD, utilisez **◀** (PREV) ou **▶** (NEXT) pour afficher la page précédente/suivante des titres HDD afin d'effectuer votre sélection.
- 3 Utilisez les touches **▲▼** pour accéder aux différentes options, puis appuyez sur **OK**.  
→ Les instructions et explications portant sur les options sont présentées dans les pages suivantes.
- 4 Pour quitter, appuyez sur **◀** pour revenir à l'écran de menu de titre du disque dur.

**Remarque:** tout titre/enregistrement modifié sera marqué au moyen d'une icône de modification  placée à côté de l'image d'index dudit titre.

**CONSEIL:** Appuyez sur **◀** pour revenir au menu précédent.

## Édition des enregistrements - disque dur (suite)

### Division d'un titre

Vous pouvez diviser le titre en cours de lecture en deux parties. Chacun des titres créés est caractérisé par sa propre image d'index.

**Avvertissement !** La division d'un titre est irréversible.

- 1 En mode d'édition du titre du disque dur, utilisez les touches ▲▼ pour sélectionner { **Divide Title** } (Diviser le titre), puis appuyez sur **OK**.  
→ L'écran d'édition du titre s'affiche.
- 2 Pendant la lecture, utilisez les touches ◀▶ pour naviguer jusqu'au titre. Appuyez sur **OK** pour diviser le titre au point de lecture de votre choix.  
→ Un message d'avertissement s'affiche.
- 3 Pour confirmer, sélectionnez **OK** dans le menu, puis appuyez sur **OK**.  
→ Un nouveau titre s'affiche dans le menu de titre du disque dur.
- 4 Pour annuler, sélectionnez **CANCEL**, puis appuyez sur **OK**.

### Masquage/affichage des scènes inutiles

Vous pouvez choisir de masquer certaines scènes lors de la lecture (par ex.: supprimer les publicités) ou de les rendre à nouveau visibles.

- 1 En mode d'édition de titre du disque dur, utilisez les touches ▲▼ pour sélectionner { **Edit Title** } (Éditer titre), puis appuyez sur **OK**.  
→ L'écran d'édition du titre s'affiche.
  - 2 Pendant la lecture, utilisez les touches **PAUSE** **||**, puis appuyez ◀▶ pour naviguer jusqu'au titre. Appuyez **OK** pour marquer le début d'un segment à masquer.
  - 3 Appuyez de nouveau sur **OK** pour marquer la fin d'un segment à masquer.
  - Pour masquer d'autres segments, répétez les étapes 2 à 3 pour chaque segment à masquer.
- Pour afficher les scènes, procédez comme suit:**
- 4 En mode d'édition du titre du disque dur, utilisez les touches ▲▼ pour sélectionner { **Edit Title** } (Édition titre), puis appuyez sur **OK**.  
→ L'écran d'édition du titre s'affiche.
  - 5 Pendant la lecture, utilisez les touches ◀▶ pour naviguer jusqu'au titre. Appuyez sur **OK** au début du segment marqué.
  - 6 Appuyez plusieurs fois sur ▶ jusqu'à ce que tous les segments soient marqués.

*Conseils :*

- Toutes les scènes masquées seront lues en mode d'édition de titre du disque dur.
- L'option { **Edit Title** } (Édition titre) est disponible uniquement si le titre est déverrouillé/non protégé.

**CONSEIL:** Appuyez sur ◀ pour revenir au menu précédent.



## Édition des enregistrements - disque dur (suite)

### Modification du nom d'un titre

Le nom d'origine du titre est généré automatiquement par le Recorder. Vous pouvez le modifier en procédant comme suit :

- 1 En mode d'édition du titre du disque dur, utilisez les touches ▲▼ pour sélectionner { **Rename** } (Renommer), puis appuyez sur **OK**.  
→ L'écran représentant un clavier s'affiche.
- 2 Utilisez les touches ◀▶▲▼, sélectionnez un caractère du clavier, puis appuyez sur **OK** pour confirmer.  
→ Vous pouvez entrer un maximum de 12 caractères.
- Vous pouvez modifier votre entrée à l'aide des touches suivantes de l'écran clavier :
  - BkSp** : pour supprimer le caractère à gauche du curseur.
  - Space** : pour insérer une espace entre deux caractères.
  - Caps** : pour modifier la casse des caractères.
  - Clear** : pour effacer tous les caractères entrés.
  - Exit** : pour quitter l'écran clavier.
- 3 Pour valider votre entrée, sélectionnez **OK** sur le clavier, puis appuyez sur **OK**.  
→ Les informations sont mises à jour.
- Pour annuler les modifications, sélectionnez **Exit** sur le clavier, puis appuyez sur **OK**.

### Verrouillage/déverrouillage d'un titre

Vous pouvez choisir de verrouiller un titre afin d'empêcher toute lecture non autorisée de l'enregistrement.

Si un titre a été verrouillé, l'utilisateur est invité à entrer un mot de passe de 4 chiffres prédéfini dans le menu de configuration du système. Pour plus de détails, reportez-vous à la section concernant le contrôle parental.

- En mode d'édition du titre du disque dur, utilisez les touches ▲▼ pour sélectionner { **Lock** } puis appuyez sur **OK**.  
→ Une icône de verrouillage  apparaît à côté de l'image d'index du titre verrouillé.  
→ Si le titre est verrouillé, l'option du menu d'édition de titre du disque dur est modifiée en { **Unlock** } (Déverrouiller).

### Protéger un titre/Annuler protection

Vous pouvez choisir de protéger le titre pour éviter toute perte accidentelle de contenu.

- En mode d'édition du titre du disque dur, utilisez les touches ▲▼ pour sélectionner { **Protect** } ( Protéger) puis appuyez sur **OK**.  
→ Une icône de coffre-fort  s'affiche à côté de l'image d'index du titre protégé.  
→ Si le titre est protégé, l'option du menu d'édition de titre du disque dur est modifiée en { **Unprotect** } (Annuler protection).

**CONSEIL:** Appuyez sur ◀ pour revenir au menu précédent.

# Édition des enregistrements - DVD inscriptible

## À propos de l'édition des disques

Ce Recorder offre différentes options d'édition en fonction du type de disque. Vous pouvez modifier le contenu et les réglages d'un DVD±R/±RW, enregistré à partir du menu d'édition du disque. Il est possible que le contenu modifié ne soit pas lisible par un autre lecteur de DVD.

Les options affichées dans le menu d'édition du disque diffèrent selon le type de disque.

### { Play } (Lecture)

– Permet de lire le disque à partir du début.

### { Rename Disc } (Renommer disque)

– Permet de changer le nom du disque.

### { Erase Disc } (Effacer disque) - DVD±RW uniquement

– Permet d'effacer tous les enregistrements se trouvant sur le disque.

### { Record New Title } (Enreg. nouveau titre)

– Permet de démarrer l'enregistrement à partir du dernier titre vide sur le disque.

### { Overwrite Disc } (Réécrire disque)

- DVD±RW uniquement

– Permet de démarrer un enregistrement au début du disque, en écrasant tout le contenu déjà enregistré.

### { Finalize Disc } (Finaliser disque)

- DVD±R ou DVD-RW uniquement

– Permet de finaliser le disque, de manière à pouvoir le lire sur tous les lecteurs de DVD. Après la finalisation, il est impossible d'effectuer d'autres enregistrements ou modifications. Il est impossible d'annuler la finalisation du disque.

### { Lock/Unlock Disc } (Verrouiller/

Déverrouiller disque)

- DVD±RW uniquement

– Permet de verrouiller ou de déverrouiller un disque afin d'empêcher toute suppression ou modification accidentelle.

## Accès au menu d'édition du disque

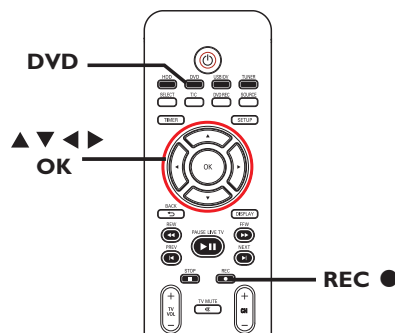

Français

- 1 Placez un DVD±R/±RW enregistré dans le DVD Recorder.  
→ L'index d'images apparaît à l'écran.
- 2 Sélectionnez le premier titre du disque, maintenez enfoncée la touche ▲ de la télécommande.  
→ Le menu d'édition du disque s'affiche. Appuyez sur ► pour accéder aux options. Les options d'édition diffèrent selon qu'il s'agisse d'un DVD±R ou d'un DVD±RW.

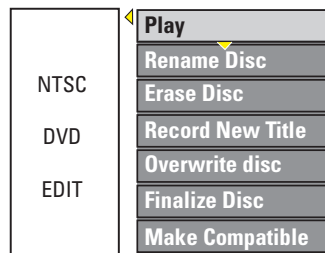

- 3 Utilisez les touche ▲▼, sélectionnez les différentes options, puis appuyez sur OK pour confirmer  
→ Les instructions et explications portant sur les options sont présentées dans les pages suivantes
- 4 Appuyez sur DVD pour retourner à l'index d'images du disque.

**CONSEILS:** Il est impossible d'effectuer d'autres enregistrements ou des modifications sur un DVD±R finalisé. Appuyez sur DVD pour retourner à l'index d'images du disque.

# Édition des enregistrements - DVD inscriptible (suite)

## Renommer disque

Le nom d'origine du disque est généré automatiquement par le Recorder. Vous pouvez le modifier en procédant comme suit :

- 1 Dans le menu d'édition du disque, utilisez les touches ▲▼ pour sélectionner { **Rename Disc** } (Renommer disque), puis appuyez sur **OK**.  
→ L'écran représentant un clavier s'affiche.
- 2 Utilisez les touches ◀▶▲▼, sélectionnez un caractère du clavier, puis appuyez sur **OK** pour confirmer.  
→ Vous pouvez entrer un maximum de 9 caractères.
- Vous pouvez modifier votre entrée à l'aide des touches suivantes de l'écran clavier :
  - BkSp** : pour supprimer le caractère à gauche du curseur.
  - Space** : pour insérer une espace entre deux caractères.
  - Caps** : pour modifier la casse des caractères.
  - Clear** : pour effacer tous les caractères entrés.
  - Exit** : pour quitter l'écran clavier.
- 3 Pour valider votre entrée, sélectionnez **OK** sur le clavier, puis appuyez sur **OK**.  
→ Les informations sont mises à jour.
- Pour annuler les modifications, sélectionnez **Exit** sur le clavier, puis appuyez sur **OK**.

## Effacement du disque (DVD±RW)

Cette option permet d'effacer le contenu d'un DVD±RW, y compris lorsque l'enregistrement n'a pas été réalisé sur le Recorder. Une fois l'ancien contenu effacé, vous pouvez procéder à des enregistrements.

- 1 Dans le menu d'édition du disque, utilisez les touches ▲▼ pour sélectionner { **Erase Disc** } (Effacer disque), puis appuyez sur **OK**.  
→ A warning message will appear.
- 2 Sélectionnez **YES** dans le menu pour continuer ou **NO**, pour annuler, puis appuyez sur **OK** pour confirmer.

Conseils :

– Pour supprimer le contenu illisible sur ce Recorder, utilisez l'option { **Delete Optical Disc** } (Efface disq optique.) dans le menu de configuration.

## Enregistrement d'un nouveau titre

Cette fonction vous permet d'effectuer un nouvel enregistrement sur l'espace libre du DVD±RW.

- 1 Dans le menu d'édition du disque, utilisez les touches ▲▼ pour sélectionner { **Record New Title** } (Enreg. nouveau titre), puis appuyez sur **OK**.
- 2 Sélectionnez la source d'enregistrement, puis appuyez sur **REC** ● pour démarrer l'enregistrement.

## Écrasement du disque (DVD±RW)

Cette fonction vous permet de démarrer un nouvel enregistrement au début d'un DVD±RW, quel que soit le contenu du disque.

- 1 Dans le menu d'édition du disque, utilisez les touches ▲▼ pour sélectionner { **Overwrite disc** } (Réécrire Disque), puis appuyez sur **OK**.
- 2 Sélectionnez la source d'enregistrement, puis appuyez sur **REC** ● pour démarrer l'enregistrement.

**CONSEILS:** Il est impossible d'effectuer d'autres enregistrements ou des modifications sur un DVD±R finalisé. Appuyez sur **DVD** pour retourner à l'index d'images du disque.

## Édition des enregistrements - DVD inscriptible (suite)

### Verrouillage/déverrouillage du disque (DVD±RW)

Vous pouvez choisir de protéger le DVD±RW enregistré pour éviter toute perte accidentelle de contenu.

- 1 Dans le menu d'édition du disque, utilisez les touches ▲▼ pour sélectionner { **Lock Disc** } (Verrouiller disque), puis appuyez sur **OK**.  
→ Le disque sera verrouillé pour ce Recorder uniquement.  
→ Lorsque le disque est verrouillé, l'option du menu d'édition du disque devient { **Unlock Disc** } (Déverrouiller disque).
- 2 If you want to overwrite or edit on the protected disc, select { **Unlock Disc** } (Déverrouiller disque).

### Lecture des enregistrements (DVD±R) par d'autres lecteurs de DVD

Il est nécessaire de finaliser un DVD±R ou DVD-RW avant de pouvoir le lire sur un autre lecteur de DVD. En l'absence de finalisation, le DVD±R ne pourra être lu que sur ce Recorder.

**Une fois qu'un DVD±R a été finalisé, il est impossible d'y effectuer un autre enregistrement ou d'y apporter des modifications. Assurez-vous d'avoir terminé tous les enregistrements et les modifications avant de procéder à la finalisation.**

- 1 Dans le menu d'édition du disque, utilisez les touches ▲▼ pour sélectionner { **Finalize Disc** } (Finaliser disque), puis appuyez sur **OK**.  
→ Un message d'avertissement s'affiche.
- 2 Sélectionnez **YES** dans le menu, puis appuyez sur **OK** pour démarrer la procédure.  
→ La finalisation prend quelques minutes. N'essayez pas d'ouvrir le tiroir-disque ou d'éteindre l'appareil ; cela pourrait rendre le disque inutilisable.
- 3 Sélectionnez **NO** pour annuler.

**CONSEILS:** Il est impossible d'effectuer d'autres enregistrements ou des modifications sur un DVD±R finalisé. Appuyez sur **DVD** pour retourner à l'index d'images du disque.

## Édition des enregistrements - DVD inscriptible (suite)

### À propos de l'édition de DVD titres

Il est possible de modifier les informations d'un titre individuel ou de supprimer un titre (enregistrement) sur un DVD±R/±RW enregistré. Si un DVD±R a été finalisé, il ne peut plus être édité.

Les options affichées dans le menu d'édition du titres diffèrent selon le type de disque.

- { **Play Title** } (Lecture titre)
  - Permet de lire un enregistrement.
- { **Edit Title** } (Édition titre)
  - Permet d'accéder au menu d'édition vidéo
- { **Rename Title** } (Renommer titre)
  - Permet de modifier le nom de l'enregistrement.
- { **Erase Title** } (Effacer titre)
  - Permet d'effacer un titre (enregistrement).
- { **Overwrite Title** } (Remplacer titre)
  - DVD±RW uniquement
  - Permet de procéder à un nouvel enregistrement en écrasant le contenu de l'ancien titre (enregistrement).
- { **Overwrite Disc** } (Réécrire disque)
  - Permet d'écraser le contenu du disque à partir du titre sélectionné.
- { **Append Title** }
  - Permet d'insérer un nouvel enregistrement après le dernier en date.

### Accès au menu d'édition des DVD titres

- 1 Placez un DVD±R/±RW enregistré dans le Recorder.
  - L'index d'images apparaît à l'écran.
- En cours de lecture, appuyez sur la touche **DVD** pour accéder à l'index d'images.
- 2 Sélectionnez un titre (enregistrement) à l'aide des touches ▲▼, puis appuyez sur ►.
  - Le menu d'édition des titres s'affiche.



- 3 Sélectionnez différentes options à l'aide des touches ▲▼, puis appuyez sur **OK** pour confirmer.
  - Les instructions et explications portant sur les options sont présentées dans les pages suivantes.
- 4 Pour quitter le menu, appuyez sur ◀.

### Édition vidéo

Cette fonction vous permet d'accéder au menu d'édition vidéo. Reportez-vous à la section « Édition des enregistrements – DVD inscriptible » pour obtenir de plus amples informations.

- Dans le menu d'édition des titres, sélectionnez { **Edit Title** } (Édition titre) à l'aide des touches ▲▼, puis appuyez sur **OK**.
  - Le menu d'édition vidéo s'affiche.
  - Le Recorder lit le titre sélectionné.

**CONSEILS:** Il est impossible d'effectuer d'autres enregistrements ou des modifications sur un DVD±R finalisé. Appuyez sur ◀ pour revenir au menu précédent.

# Édition des enregistrements - DVD inscriptible (suite)

## Modification du nom d'un titre

Le nom d'origine du titre est généré automatiquement par le Recorder. Vous pouvez renommer le titre en procédant comme suit :

- 1 Dans le menu d'édition des titres, sélectionnez { **Rename Title** } (Renommer titre) à l'aide des touches ▲▼, puis appuyez sur **OK**.  
→ L'écran représentant un clavier s'affiche.
- 2 À l'aide des touches ◀▶▲▼, sélectionnez un caractère, puis appuyez sur **OK** pour confirmer.  
→ Vous pouvez entrer un maximum de 9 caractères.
- Vous pouvez modifier votre entrée à l'aide des touches suivantes de l'écran clavier :

**BkSp** : pour supprimer le caractère à gauche du curseur.

**Space** : pour insérer une espace entre deux caractères.

**Caps** : pour modifier la casse des caractères.

**Clear** : pour effacer tous les caractères entrés.

**Exit** : pour quitter l'écran clavier.

- 3 Pour valider votre entrée, sélectionnez **OK** sur le clavier, puis appuyez sur **OK**.  
→ Les informations sont mises à jour.
- Pour annuler les modifications, sélectionnez **Exit** sur le clavier, puis appuyez sur **OK**.

## Suppression d'un titre

Vous pouvez supprimer un titre (enregistrement) spécifique du DVD±R. Cependant, dans le cas des DVD±R, l'espace des enregistrements supprimés ne peut pas servir à un nouvel enregistrement.

- 1 Dans le menu d'édition des titres, sélectionnez { **Erase Title** } (Effacer titre) à l'aide des touches ▲▼, puis appuyez sur **OK**.  
→ Un message d'avertissement s'affiche.
- 2 Sélectionnez **YES** dans le menu pour continuer ou **NO** pour annuler, puis appuyez sur **OK** pour confirmer.

**CONSEILS:** Il est impossible d'effectuer d'autres enregistrements ou des modifications sur un DVD±R finalisé. Appuyez sur ◀ pour revenir au menu précédent.

## Écrasement d'un titre (DVD±RW)

Cette fonction vous permet d'enregistrer un nouveau titre à la place du titre en cours sur le DVD±RW.

- 1 Dans le menu d'édition des titres, sélectionnez { **Overwrite Title** } (Remplacer titre) à l'aide des touches ▲▼, puis appuyez sur **OK**.
- 2 Sélectionnez la source d'enregistrement, puis appuyez sur **REC** ● pour démarrer l'enregistrement.

## Écrasement à partir d'un titre sélectionné

Vous pouvez choisir de supprimer les enregistrements à partir d'un titre sélectionné et jusqu'à la fin du disque.

- Dans le menu d'édition des titres, sélectionnez { **Overwrite Disc** } (Réécrire disque) à l'aide des touches ▲▼, puis appuyez sur **OK** pour supprimer les titres.

## Ajout d'un enregistrement

Cette fonction vous permet d'ajouter un enregistrement à la suite du dernier titre existant.

**Remarque:** l'option { **Append Title** } (Ajouter titre) ne permet pas de sélectionner le mode de qualité d'enregistrement lors de l'ajout d'un enregistrement à un titre existant du DVD. La qualité d'enregistrement est toujours déterminée par le mode de qualité du titre existant.

- 1 Dans le menu d'édition des titres, sélectionnez { **Append Title** } à l'aide des touches ▲▼, puis appuyez sur **OK**.
- 2 Appuyez sur la touche **SOURCE** pour sélectionner le canal d'entrée correspondant à l'enregistrement à ajouter.
- 3 Appuyez sur la touche **REC** ● pour lancer l'ajout de l'enregistrement.
- 4 Pour arrêter l'ajout d'un enregistrement, appuyez sur la touche **STOP** ■.

# Édition des enregistrements - DVD inscriptible (suite)

## À propos de l'édition vidéo

Une fois l'enregistrement terminé, ce Recorder vous permet d'éditer le contenu vidéo. Vous pouvez ajouter/supprimer des repères de chapitre, masquer les scènes superflues, changer l'image dans l'index d'images et diviser un titre (enregistrement).

Lors de la lecture d'un enregistrement en mode d'édition vidéo, la totalité de l'enregistrement (y compris les scènes masquées) est lu.

Les options disponibles dans le menu d'édition du disque sont les suivantes :

- { **Title** } (Titre)
  - Permet de sélectionner un titre (enregistrement) à lire.
- { **Chapter** } (Chapitre)
  - Permet de sélectionner un chapitre au sein du titre sélectionné.
- { **Chapter Marker** } (Repère de chapitre)
  - Permet d'insérer un repère de chapitre dans l'enregistrement ou d'effacer un repère de chapitre pour réunir deux chapitres.
- { **Hide Chapter** } (Masquer chapitre)
  - Permet de masquer une scène superflue dans un enregistrement.
- { **Index Picture** } (Index images)
  - Permet de sélectionner une scène dans l'enregistrement pour l'utiliser dans l'index d'images.
- { **Split Title** } (Diviser titre)
  - DVD±RW uniquement
  - Permet de diviser l'enregistrement en deux titres différents.

## Accès au menu d'édition vidéo

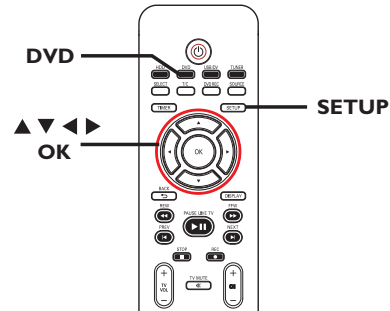

- 1 Insérez un DVD±R/±RW dans le DVD Recorder. Appuyez sur la touche **DVD** de la télécommande.  
→ L'index d'images apparaît à l'écran.
- 2 Utilisez les touches ▲▼ pour sélectionner un titre (enregistrement), puis appuyez sur ► pour accéder au menu.  
→ Le menu d'édition des titres s'affiche.
- 2 Utilisez les touches ▲▼ pour sélectionner { **Edit Title** } (Édition titre), puis appuyez sur **OK**.  
→ Le menu du mode d'édition apparaît.

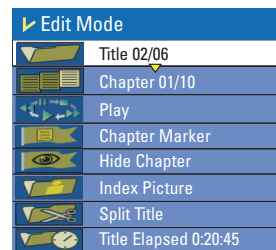

- 4 À l'aide des touches ▲▼, sélectionnez les différentes options, puis appuyez sur **OK** pour confirmer.  
→ Les instructions et explications portant sur les options sont présentées dans les pages suivantes.
- 6 Pour quitter le menu, appuyez sur la touche **DVD**.

**CONSEILS:** Il est impossible d'effectuer d'autres enregistrements ou des modifications sur un DVD±R finalisé. Appuyez sur ◀ pour revenir au menu précédent.

# Édition des enregistrements - DVD inscriptible (suite)

## Sélection d'un titre

Cette option permet d'afficher le titre en cours et le nombre total de titres sur le disque. Elle permet également de sélectionner un autre titre.

- 1 En mode d'édition de titre, utilisez les touches ▲▼ pour sélectionner [ ] { **Title** } puis appuyez sur **OK**.
- 2 Entrez un titre à l'aide des **touches numériques 0-9**, puis appuyez sur **OK**.  
→ Le Recorder lit le titre sélectionné.

## Sélection d'un chapitre

Cette option permet d'afficher le chapitre en cours et le nombre total de chapitres dans le titre. Elle permet également de sélectionner un autre chapitre dans le titre.

- 1 En mode d'édition de titre, utilisez les touches ▲▼ pour sélectionner [ ] { **Chapter** } (Chapitre), puis appuyez sur **OK**.
- 2 Entrez un chapitre à l'aide des **touches numériques 0-9**, puis appuyez sur **OK**.  
→ Le Recorder lit le chapitre sélectionné.

## Création de marqueurs de chapitre

Vous pouvez créer un chapitre en insérant un repère de chapitre à n'importe quel moment d'un titre au cours de la lecture. Ceci vous permet d'accéder à un moment précis d'un enregistrement ou de définir un chapitre que vous souhaitez masquer.

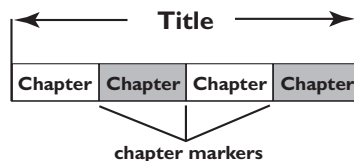

- 1 En mode d'édition de titre, utilisez les touches ▲▼ pour sélectionner [ ] { **Chapter Marker** } (Repère de chapitre) puis appuyez sur **OK**.
- 2 À l'aide des touches ▲▼, sélectionnez l'une des options, puis appuyez sur **OK** pour confirmer.
  - { **Insert Marker** } (Insérer repère)
    - Sélectionnez cette fonction pour insérer un nouveau repère de chapitre au point actuel de la lecture.
  - { **Delete Marker** } (Effacer repère)
    - Sélectionnez cette fonction pour supprimer le repère de chapitre en cours (à savoir le repère le plus proche du point de lecture actuel). Dans ce cas, le chapitre en cours fusionne avec le chapitre précédent.
  - { **Delete All Markers** } (Effac. tous les repères)
    - Sélectionnez cette fonction pour supprimer tous les repères de chapitre du titre en cours.

**CONSEILS:** Il est impossible d'effectuer d'autres enregistrements ou des modifications sur un DVD±R finalisé. Appuyez sur ◀ pour revenir au menu précédent.



## Édition des enregistrements - DVD inscriptible (suite)

### Masquage d'un chapitre superflu

Vous pouvez choisir de masquer certaines scènes lors de la lecture (par ex. : supprimer les publicités) ou de les rendre à nouveau visibles.

- 1 Créez un repère de chapitre au niveau de la scène que vous souhaitez masquer (voir la section "Création de marqueurs de chapitre" à la page précédente).
- 2 Sélectionnez le chapitre que vous souhaitez masquer, puis démarrez la lecture (voir la section "Sélection d'un chapitre" à la page précédente).
- 3 En mode d'édition de titre, utilisez les touches ▲▼ pour sélectionner  { **Hide Chapter** } (Masquer chapitre), puis appuyez sur **OK**.  
→ Le chapitre en cours est masqué.

### Pour réafficher un chapitre masqué

- 1 En mode d'édition de titre, utilisez les touches ▲▼ pour sélectionner  { **Unhide Chapter** } (Afficher chapitre), puis appuyez sur **OK**.  
→ Le menu d'édition vidéo s'affiche.  
→ Le chapitre masqué est lu en mode d'édition.
- 2 Attendez l'apparition du chapitre que vous souhaitez masquer ou effectuez une recherche rapide à l'aide des touches ◀▶ de la télécommande.  
→ Le chapitre en cours est lu à nouveau.

*Conseil:*

– En mode d'édition vidéo, tous les chapitres masqués sont lus.

### Modification d'une image d'index

L'image d'index est l'image du titre qui s'affiche lorsque le Recorder charge le menu Index. Habituellement, la première image d'un enregistrement s'affiche en tant qu'image d'index.

- 1 En mode d'édition de titre, utilisez les touches ▲▼ pour sélectionner  { **Index Picture** } (Index images), puis appuyez sur **OK**.  
→ L'affichage est en mode de lecture.
- 2 Utilisez les touches ◀▶ de la télécommande pour rechercher la scène de votre choix, puis appuyez sur **OK** pour confirmer que vous souhaitez que la scène en cours devienne l'image d'index du titre.  
→ La nouvelle image d'index s'affiche dans le menu de titre.

### Division d'un titre (DVD±RW)

Vous pouvez diviser le titre en cours de lecture en deux parties. Chacun des titres créés est caractérisé par sa propre image d'index.

**Avertissement!** La division d'un titre est irréversible.

- En mode d'édition de titre, utilisez les touches ▲▼ pour sélectionner  { **Split Title** } (Diviser titre) à l'aide des touches **OK**, puis appuyez sur **OK** pour diviser le titre au point de lecture actuel.  
→ Un nouveau titre s'affiche dans l'index d'images.

**CONSEILS:** Il est impossible d'effectuer d'autres enregistrements ou des modifications sur un DVD±R finalisé. Appuyez sur ◀ pour revenir au menu précédent.

# Options du menu de configuration

## Accès au menu de configuration

Les nombreuses options du menu Configuration vous permettent de personnaliser le Recorder d'après vos préférences.

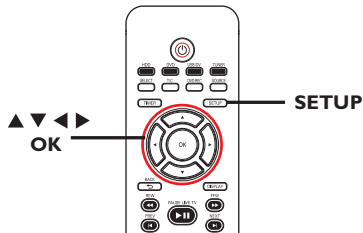

- 1 Appuyez sur la touche **SETUP** de la télécommande.  
→ Le menu de configuration apparaît à l'écran du téléviseur.
- 2 Utilisez les touches ▲▼ pour sélectionner une option de configuration, puis appuyez sur ►.
- 3 Utilisez les touches ▲▼ pour sélectionner le paramètre que vous souhaitez modifier, puis appuyez sur **OK** pour confirmer votre choix et revenir à l'élément de menu précédent.  
→ Les instructions et explications portant sur les options sont présentées dans les pages suivantes.
- 4 Pour quitter, appuyez sur **SETUP**.

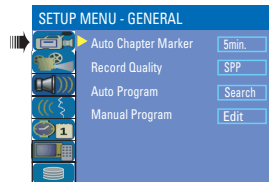

Reportez-vous aux chapitres "Avant d'enregistrer" et "Options du menu de configuration – Paramètres généraux".



Reportez-vous au chapitre "Options du menu de configuration – Paramètres vidéo".



Reportez-vous au chapitre "Options du menu de configuration – Paramètres audio".



Reportez-vous au chapitre "Étape 3: Installation et configuration - Paramètres de langue".



Reportez-vous au chapitre "Étape 3: Installation et configuration - Paramètres de date/heure".

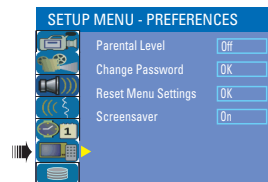

Reportez-vous au chapitre "Options du menu de configuration – Paramètres préférences".



Reportez-vous au chapitre "Avant d'enregistrer – Paramètres disque dur".

## Options du menu de configuration (suite)

### Paramètres VIDEO (vidéo) (les options soulignées sont les paramètres d'usine par défaut)



#### TV System (Système TV)

Le système couleur du Recorder, du DVD et du téléviseur doit être identique. Cette condition doit être remplie pour qu'un DVD soit lisible. Déterminez le système couleur de votre téléviseur avant de le modifier.

- Appuyez sur ► pour afficher le menu, puis utilisez les touches ▲▼ pour sélectionner l'une des options.
  - { NTSC } – Sélectionnez cette option si votre téléviseur est compatible NTSC. Le signal vidéo des disques PAL est modifié et l'image est au format NTSC.
  - { PAL } – Sélectionnez cette option si votre téléviseur est compatible PAL. Le signal vidéo des disques NTSC est modifié et l'image est au format PAL.

#### TV Shape (Format TV)

Le format de l'image peut être adapté à votre téléviseur.

- Appuyez sur ► pour afficher le menu, puis utilisez les touches ▲▼ pour sélectionner l'une des options.
  - { 4:3 LB } – pour une image 'écran large' avec des bandes noires en haut et en bas de l'écran. 
  - { 4:3 PS } (4:3 recadré) – pour une image plein écran et les bords de l'image coupés. 
  - { 16:9 WS } – pour les téléviseurs écran large (format 16/9). 

#### Progressive Scan (Balayage progressif)

Le balayage progressif offre une image de meilleure qualité que le balayage entrelacé des chaînes de télévision. Ce mode n'est disponible que lorsque vous reliez les prises Y Pb Pr du Recorder à un téléviseur doté d'une entrée vidéo à balayage progressif. Si ce n'est pas le cas, l'image peut ne pas apparaître ou être déformée. Consultez le manuel d'utilisation de votre téléviseur pour de plus amples informations.

- Appuyez sur ► pour afficher le menu, puis utilisez les touches ▲▼ pour sélectionner l'une des options.
  - { Off } – pour désactiver la fonction de balayage progressif.
  - { On } – pour activer la fonction de balayage progressif.

*Conseil:*

*Si un écran vierge ou une image déformée apparaît à l'écran du téléviseur, patientez 10 secondes pour la restauration automatique.*

## Options du menu de configuration (suite)

### Paramètres VIDEO (vidéo) (les options soulignées sont les paramètres d'usine par défaut)

#### DivX® Video on Demand

Philips vous fournit le code d'enregistrement DivX® VOD (Video On Demand) permettant de louer et d'acheter des vidéos via le service DivX® VOD. Pour plus d'informations, visitez le site Web à l'adresse [www.divx.com/vod](http://www.divx.com/vod).

- 1) Appuyez sur ► pour afficher le code d'enregistrement.
- 2) Ce code d'enregistrement vous permet d'acheter ou de louer des vidéos via le service DivX® VOD disponible sur le site Web [www.divx.com/vod](http://www.divx.com/vod). Suivez les instructions pour télécharger un film et l'enregistrer sur un CD-R/RW à partir de votre ordinateur, de manière à pouvoir le lire ensuite sur votre Recorder.

#### YesDVD

YesDVD™ se ofrece en el grabador como una prueba limitada, lo que le permitirá crear hasta tres (3) discos YesDVD™ gratis en este grabador. Cuando utilice las tres versiones de prueba YesDVD™, ya no aparecerá un cuadro de diálogo solicitando la creación de YesDVD™ después de la grabación directa en DVD. Para crear más discos YesDVD™, debe adquirir la versión completa de YesDVD™. Consulte la información sobre actualizaciones en la página siguiente o visite [www.yesdvd.com](http://www.yesdvd.com).

Consulte el capítulo "YesDVD™ – Ajustes de YesDVD™" para obtener más información.

### Paramètres PREFERENCES (les options soulignées sont les paramètres d'usine par défaut)

#### Parental Level (Niveau ctrl parental)

Certains DVD peuvent disposer du contrôle parental pour le disque entier ou pour certaines scènes. Cette fonction vous permet de définir le niveau de restriction de lecture d'un disque. Les niveaux de contrôle parental s'échelonnent de 1 à 8 et diffèrent d'un pays à l'autre. Vous pouvez interdire la lecture de certains disques ne convenant pas à vos enfants ou remplacer certaines scènes d'un disque.

- Appuyez sur ► pour afficher le menu, puis utilisez les touches ▲▼ pour sélectionner l'une des options.

#### Description des niveaux

- |  |   |
|--|---|
| { <b>1. Kid Safe</b> } ~ { <b>2. G</b> } | – Tous publics; convient à tous les âges.   |
| { <b>3. PG</b> }                         | – Accord parental souhaitable.  |
| { <b>4. PG 13</b> }                      | – Ne convient pas aux enfants de moins de 13 ans.   |
| { <b>5. PG R</b> } ~ { <b>6. R</b> }     | – Limité; accord parental souhaitable (déconseillé aux jeunes de moins de 17 ans, sauf en présence d'un parent ou d'un adulte). |
| { <b>7. NC 17</b> }                      | – Interdit aux moins de 17 ans; ne convient pas aux jeunes de moins de 17 ans.  |
| { <b>8. Adult</b> } (Adultes)            | – Adultes uniquement; convient uniquement aux adultes (scènes violentes, à tendance sexuelle ou au langage inadapté).           |
| { <b>Off</b> } (Désactivé)               | – La fonction de contrôle parental n'est pas activée.   |

## Options du menu de configuration (suite)

### Paramètres PREFERENCES (les options soulignées sont les paramètres d'usine par défaut)

Les DVD avec un niveau de contrôle supérieur au niveau sélectionné ne pourront pas être lus sans votre code PIN à quatre chiffres.

*Conseils:*

- Cette fonction ne restreint pas la lecture du disque si son fabricant n'a pas défini de niveau de contrôle parental.
- Le contrôle parental n'a aucune incidence sur les VCD, SVCD ou CD car ceux-ci ne sont pas dotés d'indicateurs de niveau.

#### Change Password (Modif.passe)

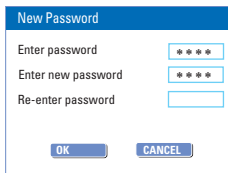

Cette option vous permet de modifier vos paramètres de mot de passe pour le contrôle parental.

- 1) Utilisez les touches ▲▼ pour sélectionner { **Change Password** } (Modif.passe) puis appuyez sur **OK**.  
→ Un message vous invite à entrer votre code PIN à quatre chiffres.
- 2) Utilisez les touches numériques (0-9) pour entrer le code PIN à quatre chiffres.  
→ La première fois, entrez le mot de passe par défaut: 3308.  
→ Si vous avez oublié votre code PIN à quatre chiffres, le mot de passe par défaut est 3308.
- 3) Entrez votre nouveau mot de passe, puis appuyez sur ▼.
- 4) Confirmez votre mot de passe et sélectionnez **OK**, puis appuyez sur la touche **OK** de la télécommande afin de confirmer votre choix.

#### Reset Menu settings (Réinit. régl du menu)

- Appuyez sur ► to reset the menu settings of this recorder.  
→ Un message d'avertissement s'affiche. Sélectionnez **OK** dans le menu pour continuer ou **CANCEL** pour annuler, puis appuyez sur **OK** pour confirmer.

#### Screensaver (Économiseur d'écran)

Un écran de veille permet d'éviter qu'une image fixe affichée trop longtemps n'abîme l'écran.

- Appuyez sur ► pour afficher le menu, puis utilisez les touches ▲▼ pour sélectionner l'une des options.
  - { **On** } (Activé) – Sélectionnez cette option si vous souhaitez que l'écran du téléviseur s'éteigne au bout de 15 minutes de pause ou d'arrêt de la lecture.
  - { **Off** } (Désactivé) – Sélectionnez cette option pour désactiver l'écran de veille.

## Options du menu de configuration (suite)

### Paramètres **AUDIO** (les options soulignées sont les paramètres d'usine par défaut)

#### **SPDIF Output** (Sortie SPDIF)

- Appuyez sur ► pour afficher le menu, puis utilisez les touches ▲▼ pour sélectionner l'une des options.

{ **RAW** }

- Sélectionnez cette option si vous avez utilisé la sortie COAXIAL (DIGITAL AUDIO) du Recorder pour connecter un récepteur multicanal.

{ **LPCM** }

- Sélectionnez cette option si vous avez utilisé la sortie COAXIAL (DIGITAL AUDIO) du Recorder pour connecter une chaîne hi-fi ou un système audio/vidéo.

#### **LPCM Output** (Sortie LPCM)

Ce paramètre vous permet d'effectuer votre sélection entre deux niveaux:

{ **LPCM 48 kHz** }

- Sélectionnez cette option si le périphérique audio connecté est capable de traiter une entrée de signal numérique avec une fréquence d'échantillonnage de 48 kHz. De plus, le disque que vous lisez doit être enregistré au format LPCM 48 kHz.

{ **LPCM 96 kHz** }

- Sélectionnez cette option si le périphérique audio connecté est capable de traiter une entrée de signal numérique avec une fréquence d'échantillonnage de 96 kHz. De plus, le disque que vous lisez doit être enregistré au format LPCM 96 kHz.

# Mise à niveau micrologicielle

---

## Installation du micrologiciel le plus récent

Soucieux d'améliorer sans cesse la stabilité et la compatibilité du Recorder, Philips publie régulièrement des mises à niveau destinées aux micrologiciels préinstallés.

**Attention!** L'alimentation ne peut absolument pas être coupée pendant une mise à niveau !

- Vérifiez la disponibilité d'une mise à niveau plus récente sur le site Web de Philips '[www.philips.com/usasupport](http://www.philips.com/usasupport)'.

**Remarque:** lors de la vérification de la dernière mise à niveau du micrologiciel, vérifiez également les instructions d'installation correspondantes.

## Quel type de disque doit-on utiliser pour effectuer des enregistrements ?

Vous ne pouvez procéder à des enregistrements que sur des DVD±R et des DVD±RW. Les formats DVD+R/+RW sont actuellement les formats de DVD inscriptibles les plus compatibles du marché. Ils sont entièrement compatibles avec la plupart des lecteurs de DVD de salon et d'ordinateur.

## Quelle est la capacité d'un DVD±R/±RW ?

4,7 Go, soit l'équivalent de 6 CD. Un DVD±R/±RW permet de stocker une heure d'enregistrements en qualité maximale (norme DVD) ou 6 heures d'enregistrements en qualité minimale (norme VHS). Le mode d'enregistrement permet d'indiquer le nombre d'heures pouvant être enregistrées sur un seul disque.

## Quelle est la différence entre un DVD±R et un DVD±RW ?

Les DVD±R sont inscriptibles, alors que les DVD sont réinscriptibles. Un DVD inscriptible vous permet d'effectuer plusieurs enregistrements jusqu'à saturation du disque. Ensuite, vous ne pouvez plus rien enregistrer. Un DVD réinscriptible vous permet d'enregistrer plusieurs fois sur le même disque.

## Qu'est-ce que la technologie DV ?

La technologie DV, également connue sous le nom de i.LINK, permet de relier un caméscope DV à ce Recorder à l'aide d'un câble DV unique pour transférer des signaux audio, vidéo, de données et de commande.

- Ce Recorder est uniquement compatible avec les caméscopes DV (DVC-SD). Les syntoniseurs satellite numériques et les magnétoscopes VHS numériques ne sont pas compatibles.

- Il est impossible de brancher plus d'un caméscope DV sur ce Recorder.
- Il est impossible de piloter ce Recorder à partir d'appareils externes reliés via l'entrée DV IN.

## Puis-je copier une cassette VHS ou un DVD placé dans un lecteur externe ?

Oui, mais uniquement si la cassette VHS ou le DVD n'est pas protégé contre la copie.

## Qu'est-ce qu'un titre ou un chapitre ?

Un DVD contient des titres et des chapitres, tout comme un livre. Un titre correspond généralement à un film complet. Il est divisé en chapitres ou en scènes composant le film.

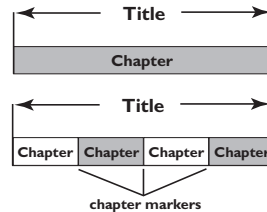

Une émission est enregistrée sous un seul titre, consistant en un ou plusieurs chapitres, en fonction des paramètres d'enregistrement.

## Comment définir des titres et des chapitres ?

Le Recorder crée automatiquement un nouveau titre à chaque nouvel enregistrement.

- Pour des enregistrements sur DVD, vous pouvez ajouter des chapitres manuellement.
- Pour un enregistrement sur le disque dur, vous pouvez présélectionner les chapitres pour qu'ils soient automatiquement insérés à 5 minutes d'intervalle.

## Que signifie « finaliser » un disque ?

La finalisation d'un disque permet de le verrouiller pour qu'il ne puisse plus servir aux enregistrements. Il devient alors compatible avec la plupart des lecteurs de DVD. Si vous ne souhaitez pas finaliser un disque, il suffit d'arrêter l'enregistrement et d'éjecter le disque. Vous pourrez toujours ajouter des enregistrements sur ce disque à condition qu'il ne soit pas saturé.

## Quelle est la qualité de l'enregistrement ?

Il existe six modes de qualité d'enregistrement, allant de « HQ » (1 heure d'enregistrement de haute qualité) à « SEP » (8 heures d'enregistrement de qualité magnétoscope) sur un DVD inscriptible. Choisissez le niveau de qualité le mieux adapté à votre utilisation et à la capacité du support..

Qualité d'enregistrement	Heures d'enregistrement pouvant être stockées	
	HDD 160 GB	DVD±R/±RW 4.7GB DVD inscriptibles
HQ Haute qualité	34	1
SP Lecture standard	68	2
SPP Lecture standard plus	85	2,5
LP Longue durée	102	3
EP Vitesse lente	136	4
SLP Super longue durée	200	6
SEP Super vitesse lente	270	8

Les valeurs affichées ne sont que des estimations. Une partie de la capacité de stockage du disque dur est attribuée aux opérations effectuées par le Recorder et à la mémoire tampon.



# Dépannage

## AVERTISSEMENT

**Vous ne devez en aucun cas tenter de réparer l'appareil vous-même, ceci annulerait la garantie. N'ouvrez pas l'appareil: vous risquez une électrocution.**

**En cas de dysfonctionnement, vérifiez d'abord les points décrits ci-dessous avant de porter l'appareil en réparation. Si vous êtes incapable de résoudre un problème à l'aide des explications suivantes, faites appel à votre revendeur ou à Philips.**

Français

Problème (Générales)	Solution
<b>Pas d'alimentation.</b>	<ul style="list-style-type: none"><li>– Appuyez sur la touche STANDBY-ON située sur la face avant du Recorder pour mettre l'appareil sous tension.</li><li>– Assurez-vous que la prise secteur est alimentée.</li></ul>
<b>Le Recorder ne répond pas.</b>	<ul style="list-style-type: none"><li>– Un problème technique s'est produit. Débranchez le Recorder du secteur pendant 30 secondes, puis rebranchez-le et mettez-le sous tension.</li></ul>
<b>La télécommande ne fonctionne pas.</b>	<ul style="list-style-type: none"><li>– Dirigez la télécommande vers le capteur de la face avant du Recorder (et non vers le téléviseur).</li><li>– Retirez tous les obstacles entre le Recorder et la télécommande.</li><li>– Les piles sont faibles, remplacez-les.</li></ul>
<b>Absence d'image.</b>	<ul style="list-style-type: none"><li>– Allumez le téléviseur, puis réglez-le sur le canal d'entrée vidéo du Recorder. Vous pouvez choisir la chaîne 1 du téléviseur, puis appuyer plusieurs fois sur la touche bas de la télécommande, jusqu'à ce que le programme TV apparaisse à l'écran.</li><li>– Vérifiez les connexions vidéo entre le Recorder et le téléviseur.</li><li>– Votre enregistreur de DVD a peut-être été réglé sur le mode de balayage progressif alors que votre téléviseur ne prend pas en charge cette fonction. Suivez la procédure ci-dessous:<ol style="list-style-type: none"><li>1) À l'aide du câble AV fourni (rouge/blanc/jaune), raccordez la sortie OUT2 située à l'arrière de l'enregistreur de DVD aux entrées vidéo et audio du téléviseur.</li><li>2) Allumez le téléviseur et sélectionnez le canal d'entrée vidéo adéquat à l'aide de la télécommande (par exemple AV, EXT1).</li><li>3) Allumez l'enregistreur de DVD et attendez que l'afficheur indique un numéro de chaîne. Appuyez une fois sur la touche SETUP (Configuration) de la télécommande. Entrez le code 1168, puis patientez quelques secondes pour que l'écran s'actualise. L'icône de balayage progressif disparaît de l'afficheur.</li></ol></li></ul>
<b>Absence de son.</b>	<ul style="list-style-type: none"><li>– Vérifiez les connexions audio, à savoir les prises rouges et blanches. Consultez la section "Raccordements de base au Recorder - Connexion des câbles audio" pour plus de précisions.</li><li>– Réglez la sortie numérique en fonction de l'équipement raccordé au Recorder. Consultez la section "Options du menu de configuration - Paramètres AUDIO" pour plus de précisions.</li></ul>
<b>Le Recorder ne reçoit aucun signal TV.</b>	<ul style="list-style-type: none"><li>– Vérifiez votre signal d'antenne ou de câblodistribution.</li><li>– Réglez la chaîne TV. Pour plus d'informations, consultez la rubrique concernant la programmation automatique des chaînes TV.</li></ul>

Problème (Lecture)	Solution
<b>Impossible de lire le disque.</b>	<ul style="list-style-type: none"> <li>- Insérez le disque avec la face imprimée orientée vers le haut.</li> <li>- Code de région incorrect. Le code 'Toutes zones' ou 'Zone 1' doit figurer sur le DVD pour que ce dernier puisse être lu par le Recorder.</li> <li>- Le disque est vierge ou n'est pas compatible. Pour plus d'informations, lisez le chapitre "Lecture à partir d'un disque - Disques acceptés".</li> <li>- Assurez-vous que le disque n'est pas rayé ou gondolé. Nettoyez le disque ou placez-en un nouveau dans l'appareil.</li> <li>- Vérifiez si le problème provient du disque en essayant un autre disque.</li> </ul>
<b>L'image est déformée ou s'affiche en noir et blanc pendant la lecture.</b>	<ul style="list-style-type: none"> <li>- Le disque ne correspond pas au standard de système couleur du téléviseur (PAL/NTSC).</li> <li>- Le disque est encrassé; nettoyez-le.</li> <li>- Une légère distorsion est possible. Il ne s'agit pas d'un défaut de l'appareil.</li> </ul>
<b>La réception présente des interférences d'images et de son.</b>	<ul style="list-style-type: none"> <li>- Vérifiez votre signal d'antenne ou de câblodistribution.</li> <li>- Réglez la chaîne TV de manière précise. Pour plus d'informations, reportez-vous au chapitre "Étape 3: Installation et configuration - Configuration des chaînes TV".</li> </ul>
<b>Son déformé provenant d'une chaîne hi-fi ou d'un amplificateur connecté.</b>	<ul style="list-style-type: none"> <li>- Ne connectez aucun câble du Recorder à l'entrée 'Phono' de l'amplificateur.</li> <li>- Si un CD DTS est en cours de lecture, vous devez connecter la prise COAXIAL de ce Recorder à une chaîne hi-fi ou à un amplificateur.</li> </ul>
<b>Le message « UNKNOWN DISC » (Disque inconnu) s'affiche.</b>	<ul style="list-style-type: none"> <li>- Ce message peut s'afficher si vous insérez un disque qui a rencontré l'une des erreurs suivantes :             <ul style="list-style-type: none"> <li>- Erreur lors de l'enregistrement : le titre est peut-être manquant.</li> <li>- Erreur lors du changement de titre/d'image d'index : le titre/l'image d'index d'origine est peut-être visible.</li> <li>- Erreur lors de la finalisation : le disque ne semble pas avoir été finalisé.</li> </ul> </li> </ul>
<b>Impossible de lire le DVD enregistré sur un autre lecteur de DVD.</b>	<ul style="list-style-type: none"> <li>- Si l'enregistrement est trop court, il est possible qu'un lecteur de DVD ne le détecte pas. Veuillez respecter les durées d'enregistrement minimum suivantes. Mode de qualité d'enregistrement: {High Quality - HQ} (Haute qualité) – 5 minutes, {Standard Play - SP} (Lecture standard) – 10 minutes, {Standard Play Plus - SPP} (Lecture standard plus) – 13 minutes, {Long Play - LP} (Longue durée) – 15 minutes, {Extended Play - EP} (Vitesse lente) – 20 minutes, {Super Long Play - SLP} (Super longue durée) – 30 minutes, {Super Extended Play - SEP} (Super vitesse lente) – 30 minutes.</li> </ul>

## Dépannage (suite)

Français

Problem (Enregistrement)	Solution
<p><b>Les enregistrements ne s'effectuent pas comme prévu. Il est impossible d'effectuer de nouveaux enregistrements.</b></p>	<ul style="list-style-type: none"><li>- La chaîne TV que vous souhaitez enregistrer n'est pas mémorisée ou vous avez sélectionné un numéro de chaîne incorrect. Vérifiez les chaînes TV en mémoire.</li><li>- Après un réglage de l'horloge, vous devez réinitialiser la programmation.</li><li>- Il est interdit d'utiliser le Recorder pour copier des documents protégés en vertu des droits d'auteur (DVD ou cassettes vidéo) sur un DVD inscriptible.</li><li>- Le disque dur est peut-être saturé. Supprimez certains titres afin de libérer de l'espace pour les nouveaux enregistrements.</li></ul> <ol style="list-style-type: none"><li>1) Saisissez le code de programmation VCR Plus+® de la chaîne TV de votre choix.</li><li>2) Appuyez sur la touche OK pour confirmer.</li><li>3) Vérifiez le numéro du canal dans le champ de saisie { Program # }. S'il ne correspond pas à la chaîne TV de votre choix, sélectionnez ce champ d'entrée et modifiez le numéro de canal.</li><li>4) Appuyez sur la touche OK pour confirmer.</li></ol>
<p><b>Une chaîne TV incorrecte a été enregistrée après programmation à l'aide du système VCR Plus+®.</b></p>	<ul style="list-style-type: none"><li>- Ce type d'erreur se produit si vous essayez de copier des DVD ou cassettes vidéo protégés contre la copie. Même si l'image paraît correcte à l'écran, l'enregistrement sur DVD inscriptible sera défectueux. Ces interférences sont inévitables si vous utilisez des DVD ou cassettes vidéo protégés contre la copie.</li><li>- Le DVD inscriptible est en fin de vie; utilisez un disque neuf pour l'enregistrement.</li></ul>
<p><b>L'image est floue et la luminosité varie lors de la copie d'un DVD ou d'une cassette vidéo préenregistrée.</b></p>	<ul style="list-style-type: none"><li>- L'opération demandée nécessite l'effacement du contenu de la mémoire tampon (stockage temporaire sur le temporaire). Tout contenu non marqué pour enregistrement sera supprimé.</li></ul>
<p><b>Un message indiquant que le contenu de la mémoire tampon sera effacé s'affiche.</b></p>	<ul style="list-style-type: none"><li>- Vous devez sélectionner à nouveau l'option { Delete HDD } (Effacer HDD) et supprimer le contenu du disque dur.</li></ul>
<p><b>Panne de courant au cours de la suppression du contenu du disque dur du DVD Recorder.</b></p>	<ul style="list-style-type: none"><li>- Les titres précédemment enregistrés seront supprimés et l'espace réservé à l'enregistrement ne pourra pas être réutilisé. Le disque peut être utilisé comme un disque vierge normal. Vous devez de nouveau copier les fichiers sur le disque.</li></ul>
<p><b>Panne de courant au cours de la copie de fichiers vers un DVD±R.</b></p>	<ul style="list-style-type: none"><li>- Il se peut que certaines parties du signal soient protégées contre la copie par la chaîne émettrice. Cette partie de la barre de décalage vidéo apparaît dans une couleur différente. Vous ne pouvez lancer ou arrêter un enregistrement que si la partie sélectionnée ne comprend pas de contenu protégé contre la copie.</li><li>- Utilisez les touches ◀▶ ou ◀◀▶▶ pour passer à une partie non protégée contre la copie, puis appuyez sur la touche REC pour lancer un enregistrement. Pour arrêter un enregistrement, appuyez sur la touche STOP.</li><li>- Appuyez sur la touche SELECT pour effacer un enregistrement.</li></ul>
<p><b>Au cours d'un enregistrement à partir de la mémoire tampon, il est impossible de lancer ou d'arrêter un enregistrement.</b></p>	

# Caractéristiques techniques

## Enregistrement vidéo

- Système d'enregistrement: NTSC/ PAL
- Formats de compression: MPEG2
- Modes de qualité d'enregistrement
  - Qualité maximum : HQ
  - Qualité standard : SP
  - Qualité standard+ : SPP
  - Longue durée : LP
  - Vitesse lente : EP
  - Qualité minimum : SLP
  - Super vitesse lente : SEP
- Fonctions spéciales:  
Insertion de marqueurs de chapitre automatique, Division de titre, Effacer, Insertion de marqueurs de chapitre manuelle, Enregistrement avec une seule touche
- Compression audio: Dolby Digital

## Lecture vidéo

- Supports de lecture: CD, CD-R/CD-RW, DVD, DVD-Video, DVD+R, DVD+RW, DVD-R, DVD-RW, MP3-CD, Vidéo CD, SVCD
- Formats de compression: MPEG2, MPEG1, DivX®
- Système de lecture vidéo: NTSC, PAL

## Lecture audio

- Supports de lecture: MP3-CD, CD, CD-R/CD-RW
- Formats de compression: Dolby Digital, DTS, MP3, PCM,
- Débit MP3: 32 - 256 kbps

## Lecture d'images fixes

- Supports de lecture: Picture CD
- Formats de compression d'images: JPEG
- Amélioration de l'image: rotation, zoom, panorama

## Systèmes télévisuels

- Lecture: NTSC/PAL
- Enregistrement: NTSC/PAL
- Tuner interne: NTSC

## Performances vidéo

- Convertisseur N/A: 10 bit, 54 MHz
- Convertisseur A/N: 10 bit, 27 MHz
- Optimisation de l'image: Progressive Scan

## Performances audio

- Convertisseur N/A: 24 bit, 192 kHz
- Convertisseur A/N: 24 bit, 96 kHz
- Signal/Bruit (1 kHz) 100 dB
- Plage dynamique (1 kHz) 95 dB
- Diaphonie (1 kHz) 105 dB

## Syntoniseur/réception/transmission

- Système TV: NTSC
- Entrée d'antenne: coaxiale 75 ohms (IEC75)

## Supports de stockage

- Enregistrement:
  - DVD+R, DVD+RW, DVD-R, DVD-RW,
- Capacité du disque dur: 160 Go
- Fonctions spéciales du disque dur:
  - Répétition instantanée, mémoire tampon
- Technologie disque dur supplémentaire:
  - Pause d'émissions en direct, enregistrement et lecture simultanés, enregistrement direct sur DVD
- Archivage du disque dur sur DVD: grande vitesse (copie directe)

## Connectivité

- Connexions arrière
  - Sortie S-Vidéo
  - Sortie vidéo composantes
  - Sortie vidéo (CVBS)
  - Sortie audio analogique gauche/droite
  - Entrée d'antenne
  - Sortie TV
  - Sortie audio numérique (coaxial)
- Connexions avant
  - Entrée i.LINK DV (connecteur IEEE 1394 à 4 broches)
  - Entrée S-Vidéo
  - Entrée vidéo (CVBS)
  - USB
  - Entrée audio gauche/droite

## Enregistrement via le programmeur

- Nombre de programmations: 20
- Modes de répétition: Unique, Quotidienne, Hebdomadaire
- Améliorations: Programmation manuelle, Programmation VCR Plus+®

## Convivialité

- Enregistrement direct sur disque optique
- Contrôle parental: verrouillage parental
- Horloge: réglage automatique du champ date/heure
- YesDVD™

## Alimentation

- Alimentation: 110 V à 240 V, 50 Hz à 60 Hz
- Consommation électrique: 28 W
- Consommation en veille: < 3.0 W

## Dimensions

- Appareil (l x H x P): 435 x 43 x 322 mm
- Poids: 4.3 kg

## Glossaire

**Analogique:** Son qui n'a pas été transformé en données chiffrées. Le son analogique varie tandis que le son numérique possède des valeurs numériques spécifiques. Ces fiches envoient des signaux audio via deux canaux (gauche et droit).

**Format d'image:** Rapport entre la taille horizontale et la taille verticale de l'image affichée. Le rapport horizontal/vertical des téléviseurs classiques est de 4:3, et celui des écrans larges de 16:9.

**Fiches AUDIO OUT:** Fiches de couleur rouge et blanche situées à l'arrière du système et qui envoient des signaux audio vers un autre système (téléviseur, stéréo, etc.).

**Chapitre:** Partie d'un film ou d'un DVD musical, plus petite qu'un titre. Un titre est composé de plusieurs chapitres. Chaque chapitre est désigné par un numéro de chapitre qui vous permet de le localiser.

**Jacks de sortie vidéo composant:** Jacks situés à l'arrière du lecteur de DVD qui envoient une image de haute qualité à un téléviseur ayant deux jacks d'entrée vidéo composant (R/G/B, Y/Pb/Pr, etc.).

**Numérique:** Son converti en valeurs numériques. Le son numérique est disponible lorsque vous utilisez les prises DIGITAL AUDIO OUT COAXIAL ou OPTICAL. Ces prises envoient des signaux audio par le biais de canaux multiples, alors que le système analogique n'utilise que deux canaux.

**Disc menu:** Écran permettant de sélectionner, entre autres, les images, les bandes son, les sous-titres et les angles de vue multiples d'un DVD.

**DivX 3.11/4.x/5.x/6.x:** Le code DivX est une technologie de compression vidéo basée sur MPEG-4, en attente de brevet, mise au point par DivXNetworks, Inc., qui peut comprimer la vidéo numérique pour l'envoyer sur Internet, tout en conservant sa qualité visuelle.

**Dolby Digital:** Système de son Surround développé par les laboratoires Dolby et présentant six canaux de signaux audio numériques (avant gauche et droite, Surround gauche et droite, centre et caisson de basses).

**DTS:** Digital Theatre Systems. Il s'agit d'un système de son Surround différent du système Dolby Digital. Les formats ont été développés par deux sociétés distinctes.

**Écran d'images indexées:** Écran présentant les disques DVD±RW ou DVD±R. Chaque image indexée représente un enregistrement.

**JPEG:** Format d'image numérique fixe très courant. Système de compression de données pour les images fixes, proposé par la société Joint Photographic Expert Group, et qui permet de compresser les images à un taux très élevé tout en conservant une excellente qualité d'image.

**MP3:** Format de fichier avec système de compression de données audio. « MP3 » est l'abréviation de Motion Picture Experts Group 1 (ou MPEG-1) Audio Layer 3. Grâce au format MP3, un CD-R ou un CD-RW peut contenir approximativement 10 fois plus de musique qu'un CD classique.

**MPEG:** Motion Picture Experts Group. Ensemble de systèmes de compression pour données audio et vidéo numériques.

**Multicanal:** Les DVD sont formatés de sorte que chaque bande son représente un champ sonore. La fonction multicanal se rapporte à une structure de pistes sonores dotée de trois canaux ou plus.

**PBC:** Playback Control (Contrôle de lecture). Se rapporte à un signal enregistré sur des CD vidéo ou des SVCD pour contrôler la lecture. Grâce aux écrans de menu enregistrés sur un CD vidéo ou un SVCD acceptant le contrôle de lecture, vous pouvez lire votre disque ou effectuer des recherches de manière interactive.

**PCM:** Pulse Code Modulation (Modulation par impulsions codées). Système de codage audio numérique.

**Contrôle parental:** Une des fonctions du DVD est de limiter la lecture du disque selon l'âge des utilisateurs et le niveau de limitation de chaque pays. Cette limitation varie selon les disques : quand elle est activée, la lecture sera interdite si le niveau du logiciel est supérieur au niveau choisi par l'utilisateur.

**Code régional:** Système permettant de lire des disques uniquement dans la région indiquée. Cet appareil ne lit que les disques compatibles avec son code régional. Pour connaître le code région de votre appareil, reportez-vous à l'étiquette de votre produit. Certains disques sont compatibles avec plusieurs régions (ou avec TOUTES les régions).

**S-Vidéo:** Produit une image claire en envoyant des signaux de luminosité et de couleur séparés. Vous pouvez utiliser le mode S-Vidéo uniquement si votre téléviseur dispose d'une entrée S-Vidéo.

**Surround:** Système de création de champs sonores en trois dimensions d'un grand réalisme, grâce à plusieurs haut-parleurs entourant l'auditeur.

**Titre:** Section la plus longue d'un film ou d'une séquence musicale sur un DVD. À chaque titre correspond un numéro qui vous permet de le localiser facilement.

**Sortie VIDEO OUT:** Prise jaune, située à l'arrière du système DVD, qui envoie l'image vidéo DVD vers le téléviseur.

## Symboles/messages affichables

Les messages et symboles suivants peuvent apparaître sur l'afficheur du Recorder:

- 00:00  
Ligne de texte/affichage multifonction
  - Numéro de la piste ou du titre
  - Temps de la piste ou du titre restant/écoulé/total
  - Nom du disque/titre
  - Informations complémentaires relatives au disque
  - Numéro de la chaîne TV ou de la source vidéo
  - Heure (affichée en mode veille).
  - Titre du programme TV
- ☹ TIMER  
Un enregistrement est programmé ou est en cours.
- BLANK  
Aucun enregistrement sur le disque.
- BLOCKED (Bloqué)  
Le tiroir-disque ne peut pas être ouvert ou fermé à cause d'une gêne d'ordre mécanique.
- CLOSING  
Le tiroir-disque se ferme.
- DISC (Disque)  
Le menu d'édition du disque est activé.
- EMPTY  
Aucun enregistrement sur le lecteur avec disque dur.
- UPDATE  
Veuillez patienter jusqu'à la disparition du message clignotant. Le disque est en cours de formatage ou d'écriture.
- MENU  
Le menu de configuration du système, du disque, du titre ou de programmation est activé.
- HDDMENU  
Le menu du disque dur est activé.
- NO DISC  
Aucun disque n'a été inséré. Si un disque a été inséré, il se peut que celui-ci ne soit pas lisible.
- NOSIGNAL (Aucun signal)  
Aucun signal ou signal faible.
- OPEN  
Le tiroir-disque est ouvert ou s'ouvre.
- PRO SCAN  
S'allume lorsque le balayage progressif est activé.
- READING  
Le disque est reconnu par l'appareil.
- PHILIPS  
L'appareil vient d'être allumé.
- UNKNOWN (Inconnu)  
L'appareil ne parvient pas à lire le disque.
- SCANXXX  
Attendez que ce message disparaisse. L'appareil est en train de procéder à une opération. XXX indique le nombre de chaînes trouvées. Il est constamment mis à jour.
- Y\_CHXXX  
En mode de décalage, où XXX indique la source d'entrée vidéo ou le numéro de la chaîne de l'entrée tuner.

## GARANTIE LIMITÉE PHILIPS UN (1) AN

### COUVERTURE DE GARANTIE:

La provision pour garanties de PHILIPS se limite aux termes énumérés ci-dessous.

### QUI EST COUVERT?

Philips garantit le produit au premier acheteur ou à la personne recevant le produit en cadeau contre tout défaut de matière ou de main d'œuvre conformément à la date d'achat originale (« Période de garantie ») d'un distributeur agréé. Le reçu de vente original indiquant le nom du produit ainsi que la date d'achat d'un détaillant agréé est considéré comme une preuve d'achat.

### QU'EST-CE QUI EST COUVERT?

La garantie de Philips couvre les nouveaux produits en cas de défaut et suivant la réception par Philips d'une réclamation valide dans les limites de la garantie. Philips s'engage, à son choix, à (1) réparer le produit gratuitement avec des pièces de rechange neuves ou remises à neuf, ou à (2) échanger le produit pour un produit neuf ou ayant été fabriqué à partir de pièces neuves ou usagées en bon état et au moins fonctionnellement équivalent ou comparable au produit d'origine dans l'inventaire actuel de Philips, ou à (3) rembourser le prix d'achat initial du produit.

Philips garantit les produits ou pièces de remplacement prévus sous cette garantie contre tout défaut de matière ou de main d'œuvre à partir de la date de remplacement ou de réparation pour une période de quatre-vingt-dix (90) jours ou pour la portion restante de la garantie du produit d'origine, la plus longue de ces couvertures étant à retenir. Lorsqu'un produit ou une pièce est échangée, tout article de rechange devient votre propriété et l'article remplacé devient la propriété de Philips. Lorsqu'un remboursement est effectué, votre produit devient la propriété de Philips.

**Remarque : tout produit vendu et identifié comme étant remis à neuf ou rénové porte une garantie limitée de quatre-vingt-dix (90) jours.**

**Un produit de remplacement ne pourra être envoyé que si toutes les exigences de la garantie ont été respectées. Tout manquement de répondre à toutes les exigences pourra entraîner un délai.**

### CE QUI N'EST PAS COUVERT - EXCLUSIONS ET LIMITATIONS:

Cette garantie limitée ne s'applique qu'aux nouveaux produits fabriqués par ou pour Philips pouvant être identifiés par la marque de commerce, le nom commercial ou le logo qui y sont apposés. Cette garantie limitée ne s'applique à aucun produit matériel ou logiciel non Philips, même si celui-ci est incorporé au produit ou vendu avec celui-ci. Les fabricants, fournisseurs ou éditeurs non-Philips peuvent fournir une garantie séparée pour leurs propres produits intégrés au produit fourni.

Philips ne saurait être tenu responsable de tout dommage ou perte de programmes, données ou autres informations mis en mémoire dans tous médias contenus dans le produit ou de tout produit ou pièce non-Philips non couvert par cette garantie. La récupération ou réinstallation des programmes, données ou autres informations n'est pas couverte par cette garantie limitée.

Cette garantie ne s'applique pas (a) aux dommages causés par un accident, un abus, un mauvais usage, une mauvaise application ou à un produit non-Philips, (b) aux dommages causés par

un service réalisé par quiconque autre que Philips ou qu'un centre de service agréé de Philips, (c) à un produit ou pièce ayant été modifié sans la permission écrite de Philips, ou (d) si tout numéro de série de Philips a été supprimé ou défiguré, ou (e) à un produit, accessoire ou produit non durable vendu « TEL QUEL » sans garantie de quelque description que ce soit par l'inclusion de produits remis à neuf Philips vendu « TEL QUEL » par certains détaillants.

### Cette garantie limitée ne couvre pas:

- les frais d'expédition pour le renvoi du produit défectueux à Philips.
- les frais de main-d'œuvre pour l'installation ou la configuration du produit, le réglage des commandes sur le produit du client ainsi que l'installation ou la réparation du système d'antenne externe au produit.
- la réparation du produit et/ou le remplacement des pièces à cause d'une mauvaise installation, d'un raccordement à une alimentation électrique incorrecte, d'un emploi abusif, d'une négligence, d'un mauvais usage, d'un accident, d'une réparation non autorisée ou de toute autre cause non contrôlable par Philips.
- tout dommage ou réclamation pour des produits non disponibles à l'utilisation ou pour des données perdues ou logiciel perdu.
- tout dommage au produit encouru lors de l'expédition.
- un produit nécessitant une modification ou adaptation afin de permettre l'utilisation dans tout pays autre que celui pour lequel il était désigné, fabriqué, approuvé et/ou autorisé ou toute réparation du produit endommagé par ces modifications.
- un produit utilisé à des fins commerciales ou institutionnelles (y compris mais non de façon limitative les fins de location).
- un produit perdu lors de l'expédition sans preuve signée de la réception.
- tout manquement d'exploiter le produit selon le manuel de l'utilisateur.

### POUR OBTENIR DE L'AIDE AUX ÉTATS-UNIS, À PUERTO RICO OU AUX ÎLES VIERGES AMÉRICAINES ...

Communiquez avec le centre de service à la clientèle de Philips au: 1-888-PHILIPS (1-888-744-5477)

### POUR OBTENIR DE L'AIDE AU CANADA...

1-800-661-6162 (pour un service en français)  
1-888-PHILIPS (1-888-744-5477) (pour un service en anglais ou en espagnol)

LA RÉPARATION OU LE REMPLACEMENT CONFORMÉMENT À CETTE GARANTIE CONSTITUE LE SEUL REMÈDE POUR LE CONSOMMATEUR. PHILIPS N'EST AUCUNEMENT RESPONSABLE DE TOUT DOMMAGE ACCESSOIRE OU INDIRECT RÉSULTANT DE LA VIOLATION DE TOUTE GARANTIE EXPRESSE OU IMPLICITE SUR CE PRODUIT. SAUF DANS LA MESURE INTERDITE PAR LES LOIS APPLICABLES, TOUTE GARANTIE IMPLICITE DE QUALITÉ LOYALE ET MARCHANDE OU D'UTILITÉ PARTICULIÈRE DU PRODUIT EST LIMITÉE DANS LE TEMPS À LA DURÉE DE CETTE GARANTIE.

Certains états ne reconnaissent pas l'exclusion ou la limitation de la responsabilité pour dommages indirects ou accessoires, ou autorisent des limitations sur la durée d'une garantie implicite, il est donc possible que les limitations ou exclusions mentionnées ci-dessus soient sans effet dans votre cas.

*Cette garantie vous donne des droits légaux spécifiques. Il est possible que vous bénéficiez de droits supplémentaires variant d'un État/Province à l'autre.*

**Philips, P.O. Box 671539, Marietta, GA. 30006-0026**

3121 233 48881

