

## Contenu

<b>Précautions et informations sur la sécurité</b>	
Installation .....	140
Nettoyage des disques .....	140
<b>Informations générales</b>	
Accessoires fournis .....	141
Codes de région .....	141
<b>Connexions</b>	
<b>Connexion au téléviseur.....</b>	<b>142~144</b>
Utilisation des prises vidéo composites (CVBS) .....	142
Utilisation des prises S-Vidéo .....	142
Utilisation des prises vidéo composantes (YPbPr).....	143
Mode de balayage (sélection du mode Progressive ou Interlace).....	143
Utilisation d'un modulateur RF externe .....	144
<b>Branchement du cordon d'alimentation .....</b>	<b>144</b>
<b>Connexions facultatives</b>	
<b>Connexion à un périphérique HDMI/DVI .....</b>	<b>145</b>
Utilisation de connecteurs HDMI (High Definition Multimedia Interface) .....	145
<b>Connexion à une chaîne hi-fi .....</b>	<b>146</b>
Chaîne hi-fi équipée de prises Dolby Pro Logic ou d'entrées audio droite/gauche .....	146
<b>Connexion à un récepteur AV numérique.....</b>	<b>146</b>
Récepteur équipé d'un décodeur PCM, Dolby Digital ou MPEG .....	146
<b>Connexion à un récepteur multicanal.....</b>	<b>147</b>
Le récepteur comporte des entrées audio multicanaux.....	147
<b>Présentation du produit</b>	
<b>Face avant .....</b>	<b>148</b>
<b>Face arrière.....</b>	<b>149</b>
<b>Télécommande .....</b>	<b>150</b>
<b>Mise en route</b>	
<b>Étape 1 : Insertion des piles.....</b>	<b>151</b>
Utilisation de la télécommande.....	151
<b>Étape 2 : Recherche du canal vidéo .....</b>	<b>151</b>
<b>Étape 3 : Sélection du système couleur adéquat.....</b>	<b>152</b>
<b>Étape 4 : Définition de la langue .....</b>	<b>153</b>
Langue d'affichage.....	153
Langues audio, sous-titres et menu du DVD.....	153
<b>Étape 5 : Réglage des canaux des enceintes.....</b>	<b>154</b>
<b>Lecture à partir d'un disque</b>	
<b>Disques compatibles .....</b>	<b>155</b>
Formats pris en charge .....	155
<b>Fonctions de lecture</b>	
<b>Lancement de la lecture d'un disque .....</b>	<b>156</b>
<b>Commandes de lecture principales.....</b>	<b>156</b>
Suspension de la lecture.....	156
Sélection d'un titre, d'un chapitre ou d'une piste .....	156
Arrêt de la lecture .....	156
<b>Fonctions de lecture vidéo (DVD/VCD/SVCD) .....</b>	<b>157</b>
Utilisation du menu du disque .....	157
Zoom avant.....	157
Reprise de la lecture au point d'interruption.....	157
Ralenti.....	157
Recherche avant/arrière.....	157
<b>Sélection des fonctions de répétition/lecture aléatoire.....</b>	<b>158</b>

## Contenu

Mode de répétition.....	158
Répétition d'une partie d'un chapitre ou d'une piste.....	158
Lecture aléatoire.....	158
<b>Affichage des informations de lecture d'un disque.....</b>	<b>159~160</b>
Sélection d'un titre, d'un chapitre ou d'une piste.....	159
Recherche par heure.....	159
Prévisualisation.....	160
<b>Fonctions spéciales DVD.....</b>	<b>160</b>
Lecture d'un titre.....	160
Modification de la langue audio.....	160
Sous-titres.....	160
<b>Fonctions spéciales VCD et SVCD.....</b>	<b>161</b>
Contrôle de lecture (PBC).....	161
<b>Lecture d'un SACD (Super Audio CD).....</b>	<b>161</b>
<b>Lecture d'un disque DivX®.....</b>	<b>162</b>
<b>Lecture de fichiers MP3/WMA/JPEG/Kodak Picture CD.....</b>	<b>163~164</b>
Fonctionnement général.....	163
Sélection de lecture.....	163
Prévisualisation (JPEG).....	163
Zoom sur image (JPEG).....	164
Lecture avec angles de vue multiples (JPEG).....	164
Effets de balayage.....	164
Lecture simultanée de musique au format MP3/WMA et d'images au format JPEG.....	164
<b>Options du menu DVD</b>	
<b>Utilisation du menu de configuration généraux.....</b>	<b>165~167</b>
Verrouillage/déverrouillage de lecture des DVD.....	165
Programmée (non disponible pour les Picture CD/MP3/WMA/DivX®/SACD).....	166
Langue OSD.....	166
Activation et désactivation de l'écran de veille.....	166
Veille.....	167
Code d'enregistrement DivX®.....	167
<b>Utilisation du menu de configuration audio.....</b>	<b>168~169</b>
Sortie analogique.....	168
Réglages audio numériques.....	169
Audio HDMI.....	169
Réglage des enceintes.....	170
Suréchantillonnage CD.....	170
Mode nuit.....	170
Synchronisation labiale.....	170
<b>Utilisation du menu de configuration vidéo.....</b>	<b>171~174</b>
Type TV.....	171
Réglage de l'affichage à l'écran.....	171
Réglages couleur.....	172
Image avancée.....	173-174
<b>Utilisation du menu des Réglages préférences.....</b>	<b>174~177</b>
Sous-titres /Audio / Menu disque.....	175
Parental.....	175
PBC (Contrôle de lecture).....	176
Menu MP3/JPEG – activation/désactivation.....	176
Modification du mot de passe.....	176
Définition de la police des sous-titres DivX®.....	177
Rétablissement des paramètres par défaut.....	177
<b>Autres</b>	
<b>Caractéristiques techniques.....</b>	<b>180</b>
<b>Dépannage.....</b>	<b>178~179</b>
<b>Glossaire.....</b>	<b>181</b>

## Précautions et informations sur la sécurité

### DANGER !

Appareil sous haute tension ! N'essayez jamais d'ouvrir l'appareil. Vous risqueriez de vous électrocuter.

Aucune pièce de cet appareil n'est susceptible d'être réparée par l'utilisateur. Confiez l'entretien de l'appareil à des personnes qualifiées.

### Installation

#### Positionnement de l'appareil

- Placez l'appareil sur une surface plane, rigide et stable. Ne placez pas l'appareil sur un tapis.
- Ne posez pas l'appareil au-dessus d'un autre dispositif susceptible de provoquer une surchauffe (par exemple, un récepteur ou un amplificateur).
- Ne placez rien en dessous de l'appareil (par exemple, des CD ou des magazines).
- Installez cet appareil à proximité d'une prise secteur facilement accessible.

#### Espace de ventilation

- Placez l'appareil dans un endroit suffisamment ventilé afin d'éviter toute accumulation de chaleur interne. Laissez au moins un espace de 10 cm à l'arrière et au-dessus de l'appareil ainsi qu'un espace de 5 cm sur les côtés afin d'éviter toute surchauffe.

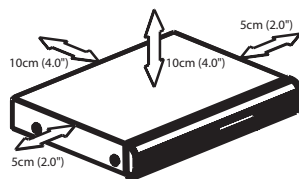

#### Préservez l'appareil des températures élevées, de l'humidité, de l'eau et de la poussière.

- Évitez d'exposer l'appareil aux fuites ou aux éclaboussures.
- Ne placez pas d'objets susceptibles d'endommager votre appareil à proximité de celui-ci (par exemple, objets remplis de liquide ou bougies allumées).

### Nettoyage des disques

Des dysfonctionnements peuvent se produire lorsque le disque inséré dans l'appareil est sale (image figée, interruption du son, déformation de l'image). Pour éviter ce type de problème, nettoyez régulièrement vos disques.

Pour nettoyer un disque, utilisez un chiffon en microfibre et essuyez-le en lignes droites, du centre vers le bord.

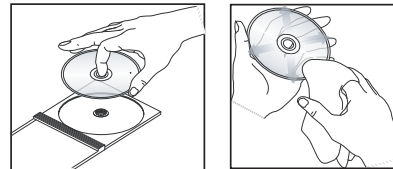

### ATTENTION !

N'utilisez pas de solvants comme le benzène, les diluants, les détergents disponibles dans le commerce ou les aérosols antistatiques pour disques analogiques (vinyles).

Ce lecteur de DVD d'un dispositif optique (laser) plus puissant que les lecteurs de CD ou de DVD classiques, les CD de nettoyage pour lecteurs de CD ou de DVD risquent d'endommager le dispositif optique (laser). Par conséquent, n'utilisez pas de CD de nettoyage.

## Informations générales

### Accessoires fournis

Câble vidéo composite (jaune) et câbles audio (blanc, rouge)

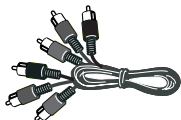

Télécommande et 2 piles AA

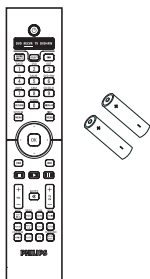

Cordon d'alimentation CA















### Codes de région

Ce lecteur de DVD est conçu pour prendre en charge le Region Management System (système de gestion des régions). Vérifiez le code de région sur l'emballage du disque. S'il ne correspond pas au code de région du lecteur (voir tableau ci-dessous), la lecture du disque est impossible.

Conseils :

- Il est possible que certains CD-R/RW ou DVD-R/RW ne puissent pas être lus par l'appareil, en raison de leur type ou de la qualité de l'enregistrement.
- Si vous ne parvenez pas à lire un disque, remplacez-le par un autre. Les disques mal formatés ne peuvent pas être lus par ce lecteur de DVD.

Région	Disques compatibles
États-Unis et Canada	 
R.-U. et Europe	 
Asie Pacifique, Taiwan, Corée	 
Australie, Nouvelle-Zélande, Amérique latine	 
Régions de l'Inde et de la Russie	 
Chine, Îles Calcos, Wallis-et-Futuna	 

Français

# Connexions

## Connexion au téléviseur

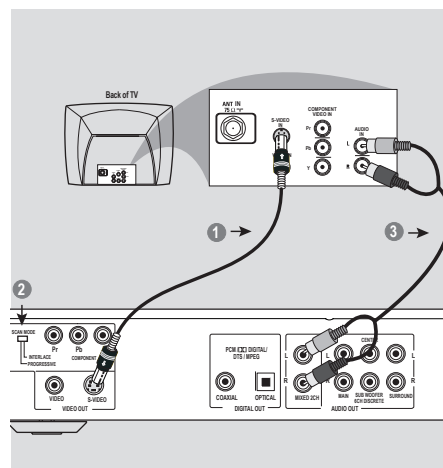
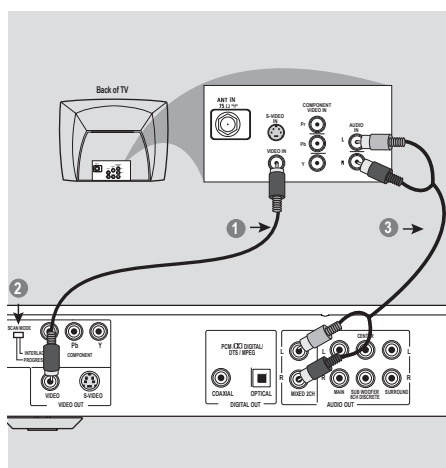

Français

### IMPORTANT!

- Choisissez une connexion vidéo parmi les options suivantes, en fonction des caractéristiques de votre téléviseur.
- Connectez directement le lecteur de DVD au téléviseur.

### Utilisation des prises vidéo composites (CVBS)

- 1 Reliez la prise CVBS (VIDEO) du lecteur de DVD à l'entrée vidéo (A/V In, Video In, Composite ou Baseband) du téléviseur à l'aide du câble vidéo composite (fourni).
- 2 Réglez le MODE DE BALAYAGE sur INTERLACE (Entrelacé).
- 3 Pour diffuser le son émis par le lecteur de DVD via le téléviseur, reliez les sorties AUDIO OUT (L/R) du lecteur de DVD aux entrées correspondantes AUDIO IN du téléviseur à l'aide des câbles audio (blanc/rouge) (câble fourni).

### IMPORTANT!

- La connexion S-Vidéo garantit une meilleure qualité d'image que la connexion vidéo composite. Cette option doit toutefois être compatible avec votre téléviseur.

### Utilisation des prises S-Vidéo

- 1 Utilisez un câble S-Vidéo pour raccorder les prises S-Vidéo du lecteur de DVD aux entrées S-VIDÉO (Y/C ou S-VHS) du téléviseur (câble non fourni).
- 2 Réglez le MODE DE BALAYAGE sur INTERLACE (Entrelacé).
- 3 Pour diffuser le son émis par le lecteur de DVD via le téléviseur, reliez les sorties AUDIO OUT (L/R) du lecteur de DVD aux entrées correspondantes AUDIO IN du téléviseur à l'aide des câbles audio (blanc/rouge) (câble fourni).

**CONSEIL:** avant de procéder à des connexions, assurez-vous que tous les appareils sont débranchés.

## Connexions (suite)

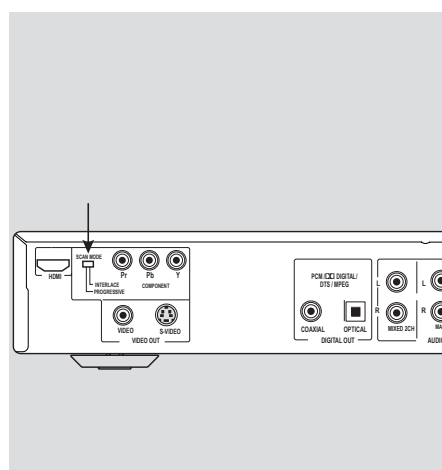
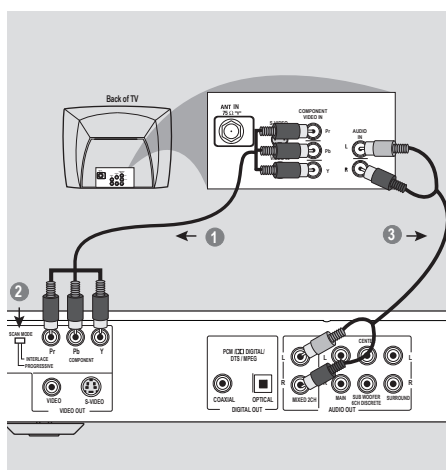

### IMPORTANT!

– Pour obtenir une qualité vidéo en balayage progressif, vous avez besoin d'un câble YPbPr et d'un téléviseur doté de la fonction de balayage progressif.

#### Utilisation des prises vidéo composantes (YPbPr)

- 1 Reliez les prises YPbPr du lecteur de DVD aux entrées vidéo composantes (ou YPbPr) du téléviseur à l'aide des câbles vidéo composantes (rouge/bleu/vert, non fournis).
- 2 Réglez le MODE DE BALAYAGE sur PROGRESSIVE (Progressif).
- 3 Pour diffuser le son émis par le lecteur de DVD via le téléviseur, reliez les sorties AUDIO OUT (L/R) du lecteur de DVD aux entrées correspondantes AUDIO IN du téléviseur à l'aide des câbles audio (blanc/rouge) (câble fourni).

#### Mode de balayage (sélection du mode Progressive ou Interlace)

Ce commutateur permet de modifier le type des signaux de la sortie vidéo composantes du lecteur de DVD.

##### Interlace (Entrelacé) :

Sélectionnez { **Interlace** } (Entrelacé) si votre téléviseur est de type standard (format entrelacé).

##### Progressive (Progressif) :

Sélectionnez { **Progressive** } (Progressif) si votre téléviseur est compatible avec les signaux progressifs (480/576p). Vous bénéficierez d'une grande qualité d'image et d'une reproduction fidèle des couleurs.

##### Conseils:

- En mode progressif, les images au format 4/3 sont étirées horizontalement pour être adaptées aux téléviseurs à écran large. Réglez le format d'image du téléviseur en fonction de vos préférences à l'aide du paramètre { PSCAN FORMAT } (Format P-Scan).
- Certains téléviseurs et projecteurs ne sont pas compatibles avec ce lecteur de DVD. Si l'image est déformée en mode progressif, réglez le MODE DE BALAYAGE sur { Interlace } (Entrelacé).

**CONSEIL:** avant de procéder à des connexions, assurez-vous que tous les appareils sont débranchés.

Français

## Connexions (suite)

Français

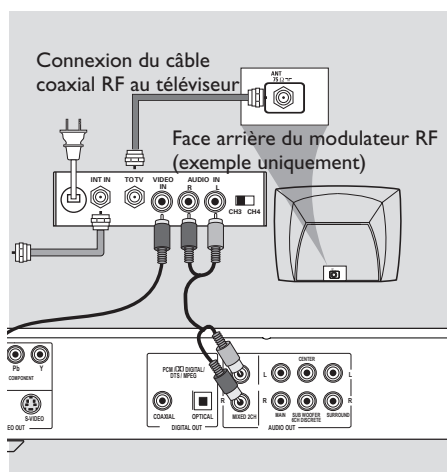

### IMPORTANT!

– Si votre téléviseur est équipé d'une seule entrée d'antenne (75 ohms ou RF In), il vous faut un modulateur RF pour pouvoir y visionner un DVD. Contactez votre revendeur d'électronique ou Philips pour obtenir de plus amples informations sur le fonctionnement et la disponibilité des modulateurs RF.

### Utilisation d'un modulateur RF

- 1 Reliez la prise CVBS du lecteur de DVD à l'entrée vidéo du modulateur RF à l'aide du câble vidéo composite (jaune).
- 2 Reliez le modulateur RF à la prise RF du téléviseur à l'aide d'un câble coaxial RF (non fourni).
- 3 Pour diffuser le son émis par le lecteur de DVD via le téléviseur, reliez les sorties AUDIO OUT (L/R) du lecteur de DVD aux entrées correspondantes AUDIO IN du modulateur RF à l'aide des câbles audio (blanc/rouge) fournis.

**CONSEIL:** avant de procéder à des connexions, assurez-vous que tous les appareils sont débranchés.

## Branchement du cordon d'alimentation

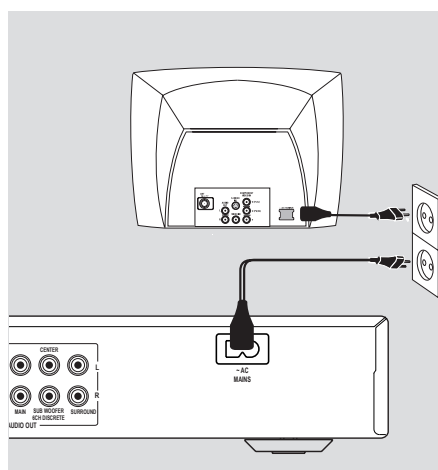

Une fois tous les raccordements effectués, branchez le cordon d'alimentation sur la prise secteur.

Ne procédez jamais à des raccordements lorsque l'appareil est sous tension.

Lorsqu'aucun disque n'est chargé, appuyez sur la touche **STANDBY ON** sur la face avant du lecteur de DVD.

Il est possible que le message « **NO DISC** » apparaisse sur l'afficheur.

## Connexions facultatives

### Connexion à un périphérique HDMI/DVI

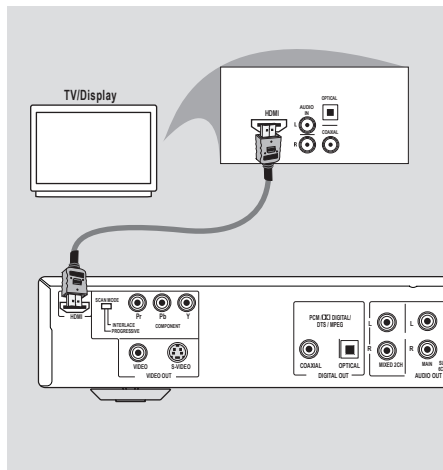

#### Utilisation de connecteurs HDMI (High Definition Multimedia Interface)

- Le standard HDMI assure la transmission de données numériques non modifiées et non compressées pour une qualité de son et d'image optimale.
- Entièrement plug-and-play, il ne nécessite qu'un seul câble pour les sorties audio et vidéo.
- À l'aide d'un câble HDMI (non fourni), connectez la sortie HDMI OUT du lecteur de DVD à l'entrée HDMI IN du périphérique compatible HDMI (par ex. PC, lecteur de DVD, boîtier décodeur).
  - La communication et l'initialisation du lecteur de DVD et du périphérique d'entrée peuvent demander quelques instants.
  - La lecture démarre automatiquement.

- Passez à la page 169 pour obtenir plus de détails sur la configuration HDMI.

#### Conseil :

– Si vous utilisez la sortie HDMI comme source audio, assurez-vous que { Digital Output } (Sortie numérique) est réglé sur { PCM Only } (PCM uniquement) (voir page 169).

**CONSEIL:** avant de procéder à des connexions, assurez-vous que tous les appareils sont débranchés.



## Connexions facultatives (suite)

### Connexion à une chaîne hi-fi

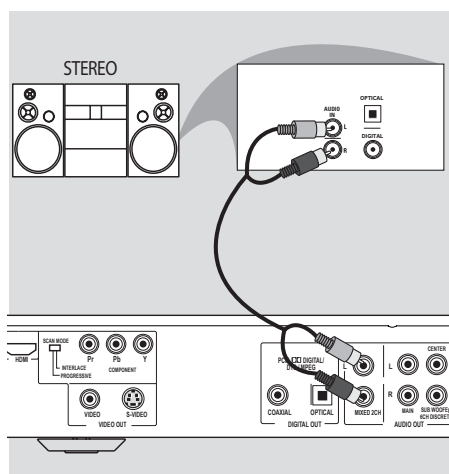

#### Chaîne hi-fi équipée de prises Dolby Pro Logic ou d'entrées audio droite/gauche

- 1 Sélectionnez l'une des prises vidéo (CVBS VIDEO IN, S-VIDEO ou COMPONENT VIDEO IN) en fonction des possibilités offertes par votre téléviseur.
- 2 Réglez le sélecteur du MODE DE BALAYAGE sur INTERLACE (Entrelacé) si le raccordement est de type CVBS ou S-VIDÉO.
- 3 Réglez le sélecteur du MODE DE BALAYAGE sur PROGRESSIVE (Progressif) pour raccorder un téléviseur à balayage progressif via une liaison VIDÉO COMPOSANTES.
- 4 Pour diffuser le son émis par le lecteur de DVD via le téléviseur, reliez les sorties AUDIO OUT (L/R) du lecteur de DVD aux entrées correspondantes AUDIO IN du téléviseur à l'aide des câbles audio (blanc/rouge) (câble fourni).

#### Conseil:

– Pour obtenir un son stéréo de qualité optimale, connectez les canaux gauche et droit de la sortie multicanal et réglez l'option { Analog Output } (Sortie analogique) sur { Stereo } (Stéréo) (voir page 168).

**CONSEIL:** avant de procéder à des connexions, assurez-vous que tous les appareils sont débranchés.

### Connexion à un récepteur AV numérique

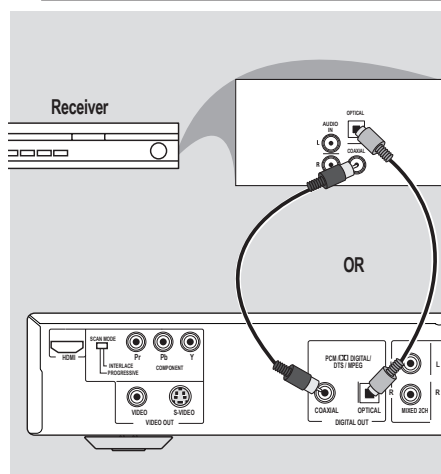

#### Récepteur équipé d'un décodeur PCM, Dolby Digital ou MPEG

- 1 Sélectionnez l'une des prises vidéo (CVBS VIDEO IN, S-VIDEO ou COMPONENT VIDEO IN) en fonction des possibilités offertes par votre téléviseur.
- 2 Reliez la prise COAXIAL ou OPTICAL du lecteur de DVD à la l'entrée audio numérique du récepteur (câble non fourni).
- 3 Réglez la sortie numérique du lecteur de DVD sur PCM Only (PCM seulement) ou sur ALL (Tout) si les caractéristiques de votre récepteur le permettent [voir l'option { Digital Output } (Sortie numérique) à la page 169].

#### Conseil :

Si le format audio de la sortie numérique ne correspond pas aux caractéristiques de votre récepteur, celui-ci peut produire un son fort ou déformé, ou ne produire aucun son.

## Connexions facultatives (suite)

### Connexion à un récepteur multicanal

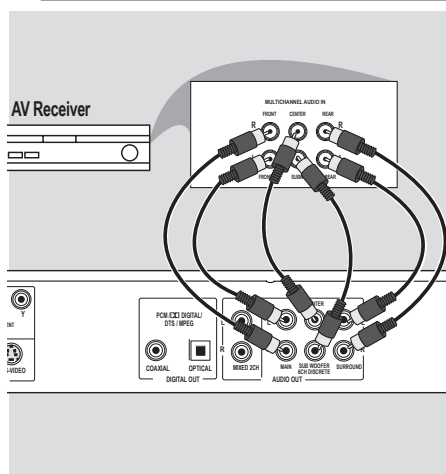

#### Le récepteur comporte des entrées audio multicanaux

- 1 Sélectionnez l'une des prises vidéo (CVBS VIDEO IN, S-VIDEO ou COMPONENT VIDEO IN) en fonction des possibilités offertes par votre téléviseur.
- 2 Raccordez les sorties audio gauche et droite des enceintes principale et arrière aux entrées correspondantes de votre récepteur (câble non fourni).
- 3 Raccordez les sorties audio de l'enceinte centrale et du caisson de basses aux entrées correspondantes de votre récepteur (câble non fourni).
- 4 Réglez le paramètre { Analog Output } (Sortie analogique) de votre lecteur de DVD sur { Multi-channel } (Multicanal) pour pouvoir lire les disques enregistrés au format multicanal (voir page 168 { Analog Output } (Sortie analogique)).

#### Conseil :

- Si le caisson de basses dispose de son propre amplificateur, raccordez-le directement.

Français

**CONSEIL :** avant de procéder à des connexions, assurez-vous que tous les appareils sont débranchés.

## Présentation du produit

### Face avant

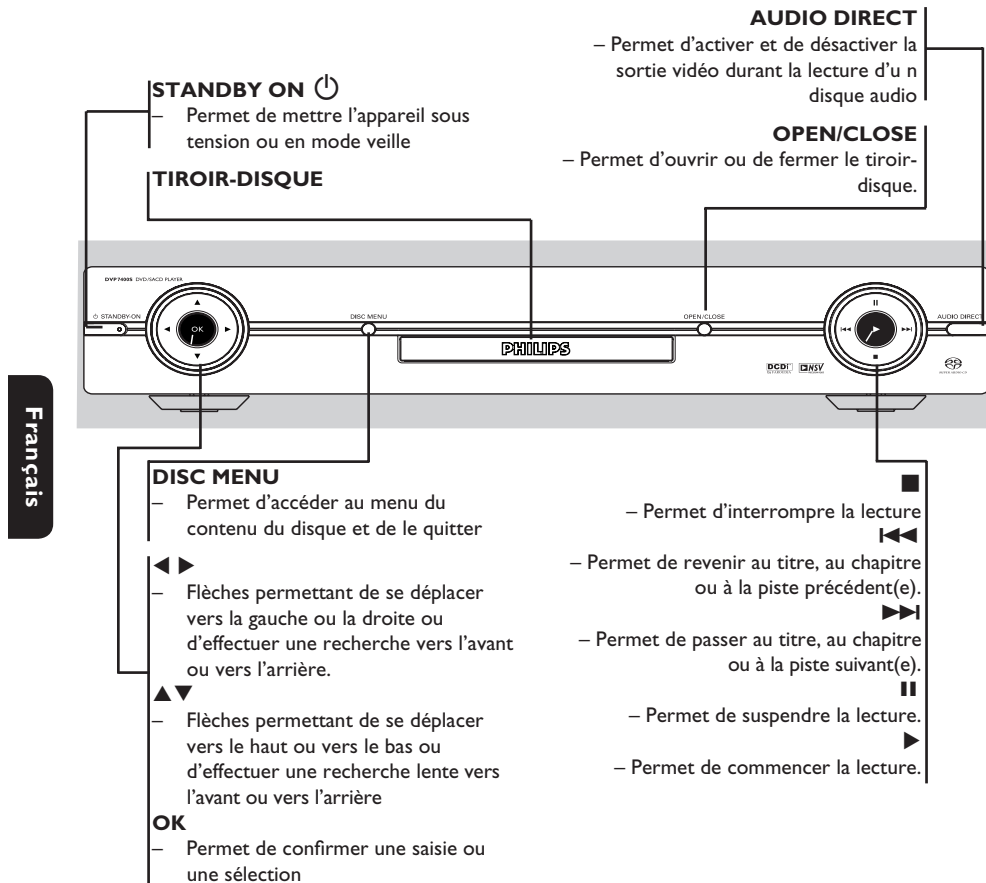

## Présentation du produit (suite)

### Face arrière

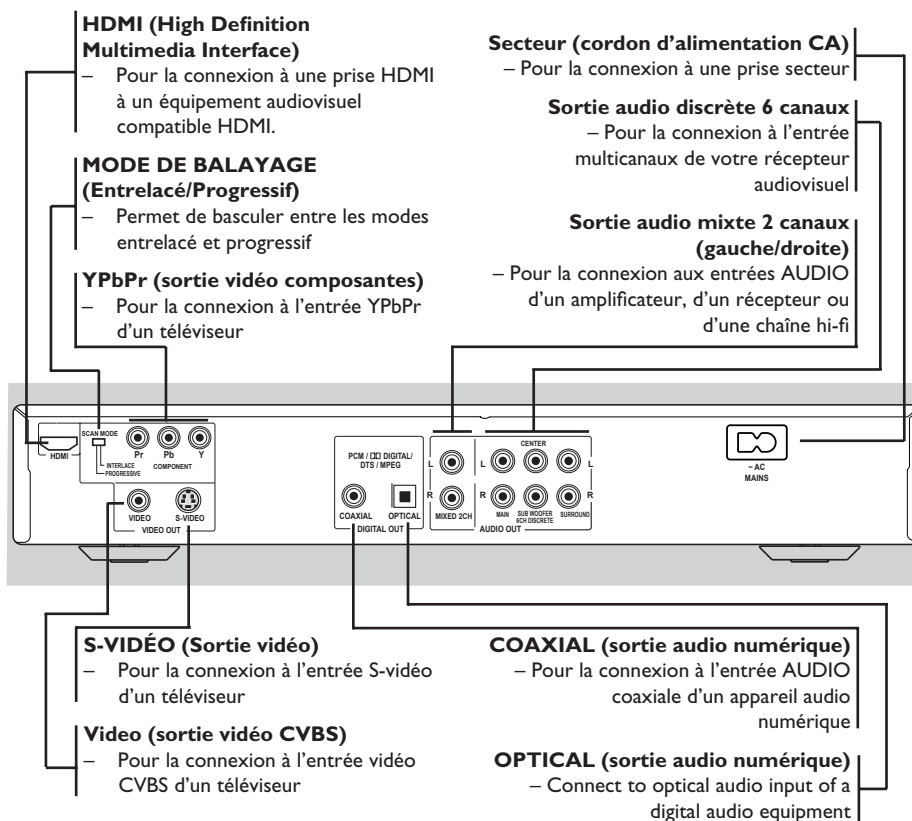

Français

**Attention : ne touchez jamais aux broches internes des prises de la face arrière.  
Une décharge électrostatique pourrait endommager l'appareil de manière irréversible.**

## Présentation du produit (suite)

### Télécommande

Français

- AUDIO DIRECT**
  - Permet d'activer et de désactiver la sortie vidéo durant la lecture d'un disque audio
- SELECT**
  - Permet de sélectionner l'appareil que vous souhaitez faire fonctionner : DVD, RECVR, TV, DVD+RW
- DIM**
  - Sélection de trois niveaux de luminosité pour l'afficheur
- RETURN**
  - Permet de revenir au menu précédent
- SYSTEM MENU**
  - Permet d'accéder au menu de configuration du système et de le quitter
- Curseur ◀▶▲▼**
  - Boutons qui permettent de déplacer le curseur vers la gauche (◀), la droite (▶), le haut (▲) ou le bas (▼).
- OK**
  - Pour confirmer la sélection du menu
- ◀◀ ▶▶**
  - Permet de passer au titre, au chapitre ou à la piste précédent(e) ou de le/la rechercher
- - Permet d'interrompre la lecture
- ▶**
  - Permet de commencer la lecture
- ||**
  - Permet de suspendre la lecture
- REPEAT**
  - Permet de sélectionner les différents modes de répétition.
- REPEAT A-B**
  - Permet de répéter une section particulière d'un disque
- SHUFFLE**
  - Pour lire les plages dans un ordre aléatoire
- SCAN**
  - Pour lire les 6 premières secondes de chaque piste/chapitre d'un disque

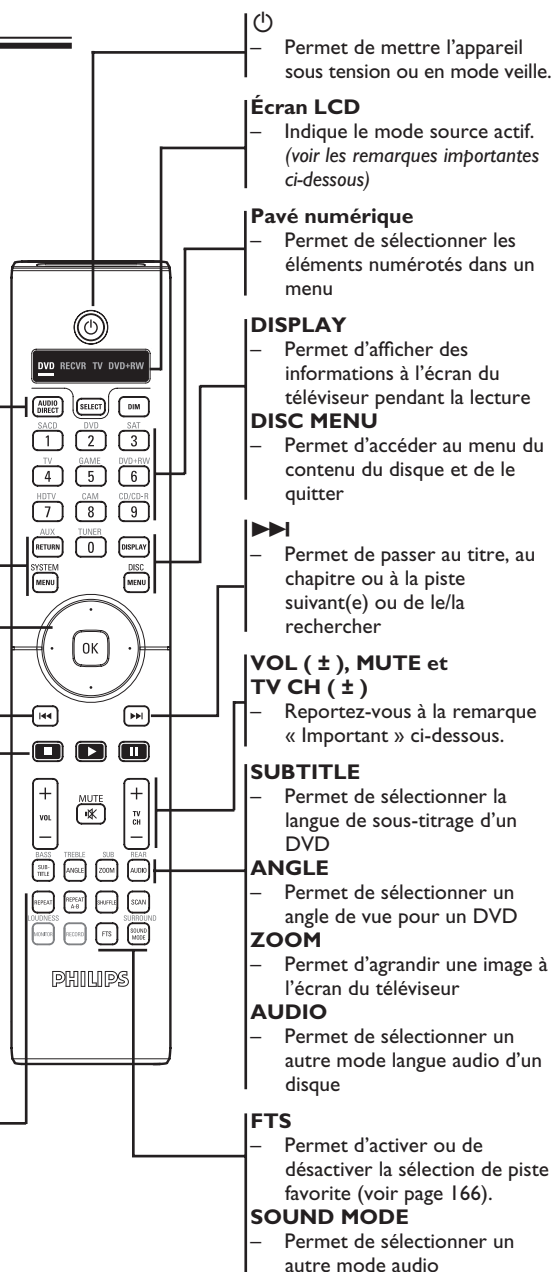

**Important!**  
 – Cette télécommande Philips permet de contrôler d'autres appareils Philips, comme un enregistreur, un téléviseur ou un lecteur de DVD-RW.  
 – Au besoin, reportez-vous au manuel d'utilisation de l'appareil concerné.

## Mise en route

### Étape 1 : Insertion des piles

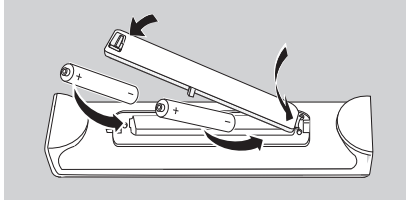

- 1 Ouvrez le compartiment des piles.
- 2 Insérez deux piles de type R06 ou AA, en respectant les indications de polarité (+/-) du compartiment.
- 3 Refermez le couvercle.

#### ATTENTION !

- Ôtez les piles si celles-ci sont épuisées ou si vous savez que vous ne vous servirez pas de la télécommande pendant un certain temps.
- N'utilisez pas simultanément des piles épuisées et neuves ou des piles de différents types.
- Les piles contiennent des substances chimiques : elles doivent donc être mises au rebut de manière adéquate.

### Utilisation de la télécommande

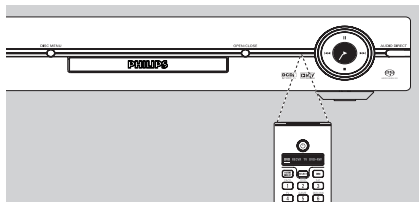

- 1 Dirigez la télécommande vers le capteur infrarouge (IR) de la face avant de l'appareil.
- 2 Ne placez aucun objet entre la télécommande et le lecteur de DVD en cours de fonctionnement.

### Étape 2 : Recherche du canal vidéo

- 1 Appuyez sur la touche **STANDBY-ON** du lecteur de DVD pour le mettre en marche.
- 2 Allumez le téléviseur, puis réglez-le sur le canal d'entrée vidéo adéquat. L'écran DVD bleu devrait s'afficher à l'écran.
  - Habituellement, ce canal se situe entre le premier et le dernier canal : il peut s'appeler FRONT, A/V IN ou VIDEO. Consultez le manuel de votre téléviseur pour plus d'informations.
  - Vous pouvez également choisir le canal 1 sur votre téléviseur, puis appuyer plusieurs fois sur la touche bas, jusqu'à ce que le canal d'entrée vidéo apparaisse.
  - Vous pouvez aussi utiliser la touche permettant de choisir le mode vidéo sur la télécommande de votre téléviseur.
  - Ou réglez le téléviseur sur le canal 3 ou 4 si vous utilisez un modulateur RF.
- 3 Si vous utilisez un équipement externe (tel qu'un récepteur ou une chaîne hi-fi), mettez-le sous tension et sélectionnez la source d'entrée correspondant à la sortie du lecteur de DVD. Reportez-vous au manuel de l'utilisateur fourni avec l'équipement pour obtenir de plus amples informations.

## Mise en route (suite)

### Étape 3 : Sélection du système couleur adéquat

Le système couleur du lecteur de DVD, du DVD et du téléviseur doivent être identiques pour que le disque puisse être lu. Déterminez le système couleur de votre téléviseur avant de le modifier.



Français

- 1 Appuyez sur la touche **SYSTEM MENU**.
- 2 Appuyez plusieurs fois sur la touche **►** pour sélectionner { **Video Setup Page** } (Page Réglages vidéo).
- 3 Appuyez sur les touches **▲ ▼** pour sélectionner { **TV Type** } (Type TV), puis appuyez sur **►**.
- 4 Sélectionnez l'une des options suivantes à l'aide des touches **▲ ▼** :
  - { **PAL** }  
Sélectionnez cette option si le téléviseur connecté est compatible PAL. Le signal vidéo des disques NTSC est modifié et l'image est au format PAL.
  - { **NTSC** }  
Sélectionnez cette option si le téléviseur connecté est compatible NTSC. Le signal vidéo des disques PAL est modifié et l'image est au format NTSC.
  - { **Multi** }  
Sélectionnez cette option si le téléviseur connecté est compatible NTSC et PAL. Le format de l'image correspondra au signal vidéo du disque.

- 5 Sélectionnez un réglage, puis appuyez sur **OK**.  
→ Suivez les instructions à l'écran pour confirmer la sélection (le cas échéant).

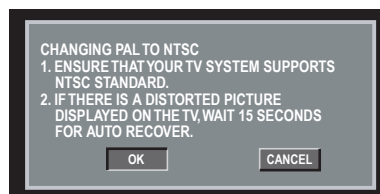

- 6 Appuyez sur la touche **◀** pour sélectionner { **Yes** } (Oui), puis sur **OK** pour confirmer.

Conseil :

- Avant toute modification, assurez-vous que votre téléviseur prend en charge le système TV sélectionné.
- Si le téléviseur n'affiche pas une image correcte, patientez 15 secondes pour la restauration automatique.

**CONSEIL :** l'option soulignée correspond au réglage par défaut. Appuyez sur la touche **◀** pour retourner à l'option de menu précédente. Appuyez sur la touche **SYSTEM MENU** pour quitter l'option de menu.

## Mise en route (suite)

### Étape 4 : Définition de la langue

Les langues disponibles varient en fonction de votre pays ou de votre région. Elles peuvent ne pas être représentées sur les illustrations du manuel d'utilisation.

#### Langue d'affichage

Sélectionnez cette option pour changer la langue d'affichage des menus du lecteur de DVD.

La langue des menus du téléviseur reste celle que vous avez choisie.

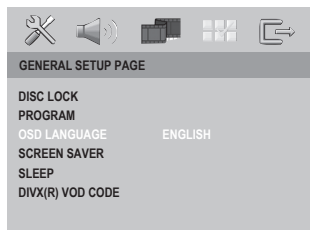

- 1 Appuyez sur la touche **SYSTEM MENU**.
- 2 Appuyez plusieurs fois sur la touche ► pour sélectionner { **General Setup Page** } (Page Réglages Généraux).
- 3 Appuyez sur les touches ▲ ▼ pour sélectionner { **OSD Language** } (Langue OSD), puis appuyez sur ►.
- 4 Appuyez sur les touches ▲ ▼ pour sélectionner une langue, puis appuyez sur **OK** pour confirmer.

#### Langues audio, sous-titres et menu du disque

Vous pouvez sélectionner la langue de votre choix parmi les options disponibles pour la bande son, les sous-titres et le menu du DVD. Si la langue sélectionnée n'est pas disponible sur le disque, la langue par défaut du disque sera utilisée.



- 1 Appuyez sur la touche **SYSTEM MENU**.
- 2 Appuyez plusieurs fois sur la touche ► pour sélectionner { **Preference Page** } (Page Préférences).
- 3 Appuyez sur les touches ▲ ▼ pour sélectionner l'une des options ci-dessous, puis sur ►.
  - { **Audio** }
  - Sélectionnez cette option pour changer la langue de la bande son.
  - { **Subtitle** } (Sous-titres)
  - Sélectionnez cette option pour changer la langue de sous-titrage.
  - { **Disc Menu** } (Menu disque)
  - Sélectionnez cette option pour changer la langue du menu du disque.
- 4 Appuyez sur les touches ▲ ▼ pour sélectionner une langue, puis appuyez sur **OK** pour confirmer.

**Si la langue que vous voulez n'est pas dans la liste, sélectionnez { OTHERS } (Autres).**

Utilisez le **pavé numérique (0-9)** de la télécommande pour saisir le code de langue à 4 chiffres « XXXX » (voir page 5 « Code de langue ») et appuyez sur **OK** pour confirmer.

- 5 Répétez les étapes 3 - 4 pour la définition des autres paramètres de langue.

**CONSEIL :** l'option soulignée correspond au réglage par défaut. Appuyez sur la touche ◀ pour retourner à l'option de menu précédente. Appuyez sur la touche **SYSTEM MENU** pour quitter l'option de menu.



## Mise en route (suite)

### Étape 5 : Réglage des canaux des enceintes

Vous pouvez régler le volume de et les délais (centrale et Surround uniquement) des différentes enceintes. Ces réglages vous permettent d'optimiser le son en fonction de votre environnement et de votre configuration.

#### Important!

**Les réglages des enceintes ne sont disponibles que pour les sorties audio multicanaux.**

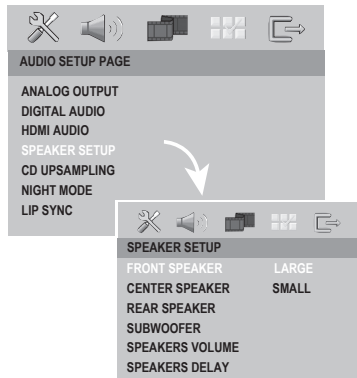

- 1 Appuyez sur la touche **SYSTEM MENU**.
- 2 Appuyez plusieurs fois sur la touche **►** pour sélectionner **{ Audio Setup Page }** (Page Réglages audio).
- 3 Appuyez sur les touches **▲ ▼** pour sélectionner **{ Speaker Setup }** (Réglage enceintes), puis appuyez sur **►**.
- 4 Acceda al submenú pulsando el botón **►**.
- 5 Sélectionnez l'une des options suivantes à l'aide des touches **▲ ▼**:

#### **{ FRONT SPEAKERS, CENTER SPEAKER, REAR SPEAKERS }**

(Enceinte avant, enceinte centrale, enceinte arrière)

[OFF] (Arrêt) (enceintes centrale et Surround uniquement)

Sélectionnez cette option si aucune enceinte n'est connectée.

#### [LARGE] (Grand format)

Sélectionnez cette option si les enceintes connectées peuvent produire des signaux à basse fréquence, au-dessous de 120 Hz.

#### [SMALL] (Petit format)

Sélectionnez cette option si les enceintes connectées ne peuvent produire des signaux à basse fréquence, au-dessous de 120 Hz.

#### **{ SUBWOOFER }** (Caisson de basses)

##### [ON] (Oui)

Sélectionnez cette option si un caisson de basses est connecté.

##### [OFF] (Arrêt)

Sélectionnez cette option si aucun caisson de basses est connecté.

#### **{ SPEAKERS VOLUME }** (Volume enceintes)

Réglage du volume de chaque enceinte (-6 dB - +6 dB).

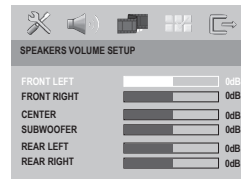

#### **{ SPEAKERS DELAY }** (Retard enceintes)

Durée du retard correspondant à la position/distance d'écoute des enceintes centrale et Surround (0 ms - 15 ms).

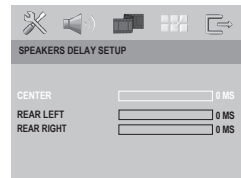

- 6 Appuyez sur **◀ ▶** pour ajuster les valeurs de ces paramètres à votre préférence personnelle.
- 7 Appuyez sur **OK** pour confirmer.

#### Conseils :

– Utilisez des réglages de délai plus longs quand l'enceinte est plus proche de l'utilisateur que les enceintes avant.

– Le signal de test sera émis automatiquement pour vous aider à vérifier le niveau sonore de chaque enceinte.

**CONSEIL :** l'option soulignée correspond au réglage par défaut. Appuyez sur la touche **◀** pour retourner à l'option de menu précédente. Appuyez sur la touche **SYSTEM MENU** pour quitter l'option de menu.

## Lecture à partir d'un disque

### IMPORTANT!

- Si l'icône **X / O** apparaît sur l'écran du téléviseur lorsque vous appuyez sur une touche, cette fonction n'est pas accessible sur le disque inséré ou à cette étape.
- Les DVD et les lecteurs de DVD font l'objet de restrictions régionales. Avant de lire un disque, assurez-vous que son code de région correspond à celui de votre lecteur.

Super CD vidéo (SVCD)



CD-MP3



Disque DivX®  
(DivX® 3.11, 4.x, 5.x, 6.x  
et DivX® Ultra)



### Disques compatibles

Ce lecteur de DVD vous permet de lire les types de disque suivants :

**DVD vidéo**  
(Digital Versatile Disc)



**DVD±RW** (DVD réinscriptible)  
Fichiers au format audio/  
vidéo ou MP3/WMA/JPEG/DivX®



**DVD±R** (DVD inscriptible)  
Fichiers au format audio/  
vidéo ou MP3/WMA/JPEG/DivX®



**CD-R** (CD-inscriptible)  
Fichiers au format audio/  
vidéo ou MP3/WMA/JPEG/DivX®



**CD-RW** (CD-réinscriptibles)  
Fichiers au format audio/  
vidéo ou MP3/WMA/JPEG/DivX®



**SACD** (Compact Disc  
Digital Audio)



**CD audio** (Compact Disc  
Digital Audio)



**CD vidéo**  
(Formats 1.0, 1.1, 2.0)



### Formats pris en charge

#### Pistes MP3

- L'extension du fichier doit être « .mp3 ».
- Format JPEG/ISO
- Affichage de 30 caractères maximum.
- Fréquences d'échantillonnage prises en charge :  
(MPEG-1) 32 kHz, 44,1 kHz, 48 kHz  
(MPEG-2) 16 kHz, 22,05 kHz, 24 kHz
- Débits pris en charge :  
(MPEG-1) 32-256 Kbit/s  
(MPEG-2) 16-160 Kbit/s

#### Images JPEG

- L'extension du fichier doit être « .JPG » et non « JPEG ».
- Format JPEG/ISO
- Ce lecteur de DVD ne peut afficher que des images fixes au standard DCF ou des images JPEG, telles que des fichiers TIFF.



#### Films DivX®

- L'extension du fichier doit être « .AVI », « .MPG », « .MPEG » ou « .DIVX ».
- DivX® 3.11, 4.x, 5.x, 6.x et DivX® Ultra
- Q-PEL (Quarter pixel accurate motion compensation)
- GMC (Global Motion Compensation)

**CONSEILS:** ce lecteur de DVD ne prend pas en charge la lecture de certains disques en raison de leur configuration, de leurs caractéristiques, de la qualité d'enregistrement et du logiciel auteur.

## Fonctions de lecture



### Lancement de la lecture d'un disque

- 1 Appuyez sur la touche **SELECT** jusqu'à ce que « DVD » s'allume sur l'écran de la télécommande (voir télécommande, page 150).
- 2 Réglez le téléviseur sur le canal vidéo du lecteur de DVD (par ex. « EXT », « 0 », « AV »).
- 3 Appuyez sur la touche **STANDBY-ON**  pour mettre le lecteur de DVD sous tension.
- 4 Appuyez sur la touche **OPEN CLOSE** de la face avant du lecteur de DVD.
- 5 Placez un disque dans le tiroir-disque, l'étiquette orientée vers le haut, puis appuyez sur **OPEN CLOSE**.  
→ Pour les disques double face, orientez la face que vous souhaitez lire vers le haut.
- 6 Il se peut que la lecture démarre automatiquement.  
Dans le cas contraire, appuyez sur la touche **PLAY** .
- Si le menu du disque s'affiche à l'écran du téléviseur, reportez-vous à la section « Utilisation du menu du disque » à la page 157.
- Si le verrouillage parental a été activé pour le disque inséré, vous devez saisir votre code à six chiffres (voir pages 176).
- Pour de plus amples informations sur les fonctions de lecture supplémentaires, reportez-vous aux pages 156 à 164.

### Commandes de lecture principales

Sauf indication contraire, toutes les opérations décrites s'effectuent à l'aide de la télécommande.

#### Suspension de la lecture

- 1 En cours de lecture, appuyez sur la touche **PAUSE**  pour effectuer un arrêt sur image.  
→ Le son est désactivé.
- 2 Appuyez une nouvelle fois sur **PAUSE**  pour sélectionner l'image suivante.
- 3 Pour revenir au mode de lecture normale, appuyez à nouveau sur la touche **PLAY** .

#### Sélection d'un titre, d'un chapitre ou d'une piste

- Appuyez sur **◀◀** / **▶▶** ou utilisez le pavé numérique (0-9) pour passer au titre, au chapitre ou à la piste précédent(e) ou suivant(e).  
→ L'appareil lance la lecture du titre, du chapitre ou de la piste sélectionné(e).
- En cas de lecture répétée d'un titre, d'un chapitre ou d'une piste, si vous appuyez sur **◀◀** / **▶▶**, le même titre/chapitre ou la même piste est relu(e).

#### Arrêt de la lecture

- Appuyez sur **STOP** .

Conseils :

- L'écran de veille s'active automatiquement si la lecture du disque est arrêtée ou suspendue pendant 15 minutes.
- Une fois la lecture du disque terminée, le lecteur passe automatiquement en mode veille si vous n'appuyez sur aucune touche pendant 30 minutes.

**CONSEILS:** les fonctions décrites dans cette section peuvent ne pas être accessibles pour certains disques. Reportez-vous toujours aux instructions fournies avec les disques.

## Fonctions de lecture (suite)

### Fonctions de lecture vidéo (DVD/VCD/SVCD)

#### Utilisation du menu du disque

En fonction du disque chargé, il est possible qu'un menu s'affiche à l'écran du téléviseur.

#### Pour sélectionner une fonction de lecture ou une autre option :

- Utilisez les touches ▲ ▼ ◀ ▶ ou le pavé numérique (0-9) de la télécommande, puis appuyez sur **OK** pour démarrer la lecture.

#### Pour accéder au menu ou pour le quitter :

- Appuyez sur la touche **DISC MENU** de la télécommande.

#### Zoom avant

Cette fonction permet d'agrandir l'image à l'écran du téléviseur et de faire un panoramique sur l'image agrandie.

- 1 Lors de la lecture, appuyez plusieurs fois sur la touche **ZOOM** pour afficher l'image à différentes échelles.  
→ Utilisez les touches ▲ ▼ ◀ ▶ pour vous déplacer dans l'image agrandie.  
→ La lecture se poursuit.
- 2 Appuyez plusieurs fois sur **ZOOM** pour rétablir la taille d'origine.

#### Reprise de la lecture au point d'interruption

Il est possible de reprendre la lecture des 10 derniers disques là où elle a été interrompue, même si le disque a été éjecté ou si l'appareil a été mis hors tension.

- Chargez l'un des 10 derniers disques.  
→ Le message « **LOADING** » (Chargement) s'affiche.
- En mode de chargement, appuyez sur **PLAY** ▶; pour démarrer la lecture à partir du point d'interruption.

#### Pour annuler le mode de reprise :

- En mode d'arrêt, appuyez à nouveau sur la touche **STOP** ■.

#### Ralenti

- 1 Appuyez sur ▲ ▼ en cours de lecture pour sélectionner la vitesse désirée : 1/2, 1/4, 1/6 ou 1/8 {arrière ou avant}.  
→ Le son est désactivé.
- 2 Pour rétablir la vitesse normale, appuyez sur **PLAY** ▶.

#### Conseil :

– Le ralenti arrière n'est pas disponible sur les VCD.

#### Recherche avant/arrière

Vous pouvez effectuer une recherche rapide vers l'avant ou vers l'arrière sur un disque et sélectionner la vitesse de recherche souhaitée.

- 1 Maintenez enfoncée la touche ◀◀ / ▶▶ pour accéder au mode de recherche arrière/avant.
- 2 Appuyez sur ◀◀ / ▶▶ en cours de lecture pour sélectionner la vitesse désirée : 2x, 4x, 8x, 16x ou 32x (avant ou arrière).  
→ Le son est désactivé (DVD/VCD) ou intermittent (CD).
- 3 Pour rétablir la vitesse normale, appuyez sur **PLAY** ▶.

**CONSEILS:** les fonctions décrites dans cette section peuvent ne pas être accessibles pour certains disques. Reportez-vous toujours aux instructions fournies avec les disques.

## Fonctions de lecture (suite)

### Sélection des fonctions de répétition/lecture aléatoire

#### Mode de répétition

Les options de répétition varient en fonction du type de disque.

- 1 Pendant la lecture d'un disque, appuyez plusieurs fois sur **REPEAT** pour sélectionner les options de répétition.

#### Pour les DVD:

- Chapter (Chapitre) : chapitre en cours de lecture
- Title (Titre) : titre en cours de lecture
- Disc (Disque) : tout le disque
- Repeat Off (Arrêt) : annulation

#### Pour les CD vidéo et CD audio:

- Track (Piste) : piste en cours de lecture
- Disc (Disque) : tout le disque
- Off (Arrêt) : annulation

#### Pour les fichiers MP3, WMA, SACD:

- Track (Piste) : piste en cours de lecture
- Disc (Disque) : tout le disque
- Off (Arrêt) : annulation

#### Pour les fichiers JPEG et DivX®:

- Track (Piste) : piste en cours de lecture
- Disc (Disque) : tout le disque
- Off (Arrêt) : annulation

#### Conseil :

- Il est impossible de répéter la lecture sur les VCD lorsque le mode PBC est activé.

### Répétition d'une partie d'un chapitre ou d'une piste

Vous pouvez lire en boucle un passage précis d'un titre, d'un chapitre ou d'une piste. Pour ce faire, vous devez marquer le début et la fin du passage en question.

- 1 Pendant la lecture d'un disque, appuyez sur **REPEAT A-B** au moment choisi comme point de départ.
- 2 Appuyez à nouveau sur **REPEAT A-B** à la fin de la section à répéter.
  - Les points A et B peuvent uniquement être définis au sein d'un même chapitre ou d'une même piste.
  - La section est maintenant répétée en boucle.
- 3 Pour quitter ce mode de répétition, appuyez sur **REPEAT A-B**.

### Lecture aléatoire

Dans le cas d'un DVD, cette fonction détermine un ordre aléatoire de lecture des chapitres d'un même titre, à condition que ce dernier en comporte plusieurs.

Dans le cas d'un CD audio, d'un VCD ou d'un SACD, cette fonction permet de lire toutes les pistes dans un ordre aléatoire.

- 1 Appuyez sur **SHUFFLE** lors de la lecture.
  - Les modes de lecture aléatoire suivants apparaissent sur l'afficheur :
    - Shuffle (Lecture aléatoire) : lecture de chapitres/pistes
    - Shuffle Repeat (Lecture aléatoire + répétition) : tout le disque
    - Shuffle Off (Lecture aléatoire désactivée) : annulation
- 2 Appuyez sur **STOP** ■ pour quitter le mode de lecture aléatoire.

**CONSEILS:** les fonctions décrites dans cette section peuvent ne pas être accessibles pour certains disques. Reportez-vous toujours aux instructions fournies avec les disques.

## Fonctions de lecture (suite)

### Affichage des informations de lecture d'un disque

Vous pouvez afficher des informations sur le disque (titre/chapitre/piste en cours, durée de la lecture ou temps de lecture restant, par exemple) sans interrompre la lecture.

- 1 Au cours de la lecture, appuyez sur la touche **DISPLAY** de la télécommande.  
→ La liste des informations sur le disque s'affiche à l'écran du téléviseur dans l'ordre suivant :

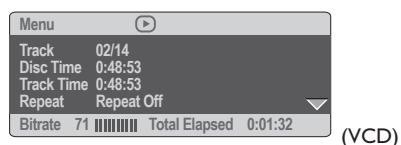
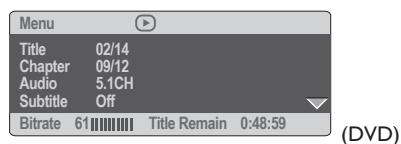

### Sélection d'un titre, d'un chapitre ou d'une piste

- 1 Appuyez sur ▲ ▼ pour sélectionner { Title/Chapter } (Titre/Chapitre) ou { Track } (Piste), puis appuyez sur **OK** pour accéder à l'option.
- 2 Saisissez un numéro valide à l'aide du pavé numérique (0-9).
- 3 Appuyez sur **OK** pour confirmer.  
→ L'appareil lance la lecture du titre, du chapitre ou de la piste sélectionné(e).

### Recherche par heure

- 1 Appuyez sur ▲ ▼ pour sélectionner l'option { Time Disp. } (Affichage durée), puis sur **OK** pour y accéder.  
→ Les types d'affichage suivants apparaissent à l'écran du téléviseur, en fonction du disque inséré dans le lecteur.

#### Pour les DVD :

TT Elapsed (TT écoulé) : temps de lecture écoulé pour le titre en cours.

TT Remain (TT restant) : temps de lecture restant pour le titre en cours.

CH Elapsed (CH écoulé) : temps de lecture écoulé pour le chapitre en cours.

CH Remain (CH restant) : temps de lecture restant pour le chapitre en cours.

#### Pour les VCD/SVCD :

Total Elapsed (Total écoulé) : temps de lecture écoulé pour le disque en cours.

Total Remain (Total restant) : temps de lecture restant pour le disque en cours.

Single Elapsed (Fichier écoulé) : temps de lecture écoulé pour la piste en cours.

Single Remain (Fichier restant) : temps de lecture restant pour la piste en cours.

- 2 Appuyez sur ▲ ▼ pour sélectionner l'option { TT Time } (Durée TT), { CH Time } (Durée CH), { Disc Time } (Temps disque) ou { Track Time } (Temps piste), puis sur ► pour y accéder.
- 3 Utilisez le **pavé numérique (0-9)** pour entrer l'heure (par ex. 0:34:27).
- 4 Appuyez sur la touche **OK** pour confirmer.  
→ Le lecteur commence la lecture à l'heure définie.

**CONSEILS:** les fonctions décrites dans cette section peuvent ne pas être accessibles pour certains disques. Reportez-vous toujours aux instructions fournies avec les disques.

## Fonctions de lecture (suite)

### Prévisualisation

La fonction de visualisation vous permet de réduire les images de 6 pistes pour les afficher en plein écran.

- 1 Appuyez sur **SCAN**.  
→ Le menu de visualisation s'affiche sur l'écran du téléviseur.

SELECT DIGEST TYPE:  
TITLE DIGEST  
CHAPTER DIGEST  
TITLE INTERVAL  
CHAPTER INTERVAL

(DVD)

SELECT DIGEST TYPE:  
TRACK DIGEST  
DISC INTERVAL  
TRACK INTERVAL

(VCD)

- 2 Appuyez sur ▲ ▼ pour sélectionner le type de visualisation, puis appuyez sur **OK**.  
→ L'image de chaque segment s'affiche sur le téléviseur.
- 3 Appuyez sur ▲ ▼ ◀ ▶ pour sélectionner une plage ou saisir le numéro de la plage que vous avez sélectionnée en utilisant le pavé numérique, puis appuyez sur **OK**.  
→ La lecture démarre automatiquement à la piste sélectionnée.



- Pour les CDDA (CD musicaux) :  
→ Appuyez sur **SCAN** pour écouter les premières secondes de chaque piste du disque.

### Fonctions spéciales DVD

#### Lecture d'un titre

- 1 Appuyez sur **DISC MENU**.  
→ Le menu des titres du disque apparaît à l'écran du téléviseur.
- 2 Sélectionnez une option de lecture à l'aide des touches ▲ ▼ ◀ ▶ ou du pavé numérique (0-9).
- 3 Appuyez sur **OK** pour confirmer.

#### Modification de la langue audio

##### Pour les DVD:

- Appuyez plusieurs fois sur **AUDIO** pour sélectionner les différentes langues audio.

##### Pour les VCD :

- Appuyez plusieurs fois sur **AUDIO** pour sélectionner les canaux audio disponibles sur le disque (MONO LEFT, MONO RIGHT, MIX-MONO, STEREO) [Mono gauche, mono droite, mono mixte, stéréo].

#### Sous-titres

- Appuyez plusieurs fois sur la touche **SUBTITLE** pour sélectionner les différentes langues de sous-titrage.

**CONSEILS:** les fonctions décrites dans cette section peuvent ne pas être accessibles pour certains disques. Reportez-vous toujours aux instructions fournies avec les disques.

## Fonctions de lecture (suite)

### Fonctions spéciales VCD et SVCD

#### Contrôle de lecture (PBC)

##### Pour les VCD dotés de la fonction PBC (contrôle de lecture - version 2.0 uniquement)

- Appuyez sur **DISC MENU** pour basculer entre PBC ON (PBC en marche) et PBC OFF (PBC arrêté).
  - Lorsque vous sélectionnez PBC ON (PBC en marche), le menu du disque (si disponible) s'affiche à l'écran du téléviseur.
  - Sélectionnez une option de lecture à l'aide des touches **◀◀** / **▶▶** ou du pavé numérique (0-9).

- En cours de lecture, appuyez sur **RETURN** pour revenir à l'écran du menu (en mode PBC uniquement).

##### Si vous souhaitez ignorer l'index et lancer directement la lecture à partir du début :

- Appuyez sur la touche **DISC MENU** de la télécommande pour désactiver la fonction PBC.

### Lecture d'un SACD (Super Audio CD)

Il existe trois types de disques SACD : le disque à simple couche, le disque à double couche et le disque hybride. Les disques hybrides contiennent à la fois une couche SACD et une couche CD audio standard.

- 1 Chargez un SACD.
    - Le menu du disque apparaît à l'écran du téléviseur.
  - 2 La lecture commence automatiquement.
- Si le SACD comporte des pistes stéréo et des pistes multicanaux, ces dernières seront lues en priorité.
  - Pour lire des pistes stéréo, effectuez votre sélection dans le menu du disque avec les touches **▲ ▼**, puis appuyez sur **PLAY ▶**.

#### Conseils :

– Appuyez sur la touche **SOUND MODE** de la télécommande pour basculer entre les différents modes

*Jazz, Rock, Digital, Classic (Jazz, rock, numérique, classique) (CDDA, MP3, SACD) et Action, Concert, Drama (Action, concert, fiction) (DVD, VCD, SVCD).*

– Il est impossible de programmer des pistes SACD.

**CONSEILS:** les fonctions décrites dans cette section peuvent ne pas être accessibles pour certains disques. Reportez-vous toujours aux instructions fournies avec les disques.



## Fonctions de lecture (suite)

### Lecture d'un disque DivX®

Ce lecteur de DVD prend en charge la lecture de films DivX® gravés de l'ordinateur sur un CD-R/RW ou DVD±R/RW (voir page 167 pour obtenir de plus amples informations).

- 1 Insérez un disque DivX®.  
→ La lecture commence automatiquement.  
Dans le cas contraire, appuyez sur la touche **PLAY** ►.
- 2 Appuyez sur la touche **SUBTITLE** de la télécommande pour activer ou désactiver l'affichage des sous-titres.
- Si le disque DivX® propose des sous-titres incrustés en plusieurs langues, appuyez sur la touche **SUBTITLE** pour modifier la langue de sous-titrage pendant la lecture.

#### Conseils :

- Les fichiers de sous-titres portant les extensions .srt, .smi, .sub, .ssa, .ass sont pris en charge, mais n'apparaissent pas dans le menu de navigation des fichiers.
- Le nom de fichier des sous-titres doit être identique au nom de fichier du film.

### Fonctionnalités avancées du DivX® Ultra

- Les sous-titres XSUB™ vous permettent de personnaliser vos films au moyen de jeux de sous-titres multilingues.
- Les menus vidéo interactifs offrent un confort et un contrôle inégalés vous permettant de naviguer rapidement entre les différentes scènes ou bonus, et de sélectionner facilement les pistes audio et options de sous-titres.
- Les pistes audio alternatives permettent d'activer des pistes audio multilingues ou des pistes dédiées à une configuration d'enceintes spécifique.
- Le marquage de chapitre, extrêmement flexible, vous permet d'accéder directement à la scène que vous souhaitez regarder.

**CONSEILS:** les fonctions décrites dans cette section peuvent ne pas être accessibles pour certains disques. Reportez-vous toujours aux instructions fournies avec les disques.

## Fonctions de lecture (suite)

### Lecture de fichiers MP3/WMA/ JPEG/Kodak Picture CD

#### IMPORTANT!

Vous devez allumer le téléviseur, puis le régler sur le canal d'entrée vidéo adéquat. (Voir page 151 « Recherche du canal vidéo »).

- Dans le cas d'un disque Kodak, le diaporama démarre automatiquement.
- Dans le cas d'un disque JPEG, le menu des images s'affiche à l'écran du téléviseur. Appuyez sur la touche **PLAY** ► pour commencer la lecture du diaporama.

#### Fonctionnement général

- 1 Insérez un disque.
  - Le délai de lecture du disque peut excéder 30 secondes en raison de la complexité de la configuration des répertoires/fichiers.
  - Le menu du disque de données apparaît à l'écran du téléviseur.

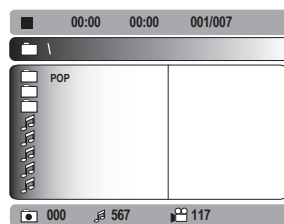

- 2 Appuyez sur ▲ ▼ pour sélectionner un dossier, puis sur **OK** pour l'ouvrir.
- 3 Appuyez sur ▲ ▼ pour sélectionner une piste ou un fichier.
- 4 Appuyez sur la touche **OK** pour confirmer.

#### Sélection de lecture

Au cours de la lecture :

- Appuyez sur **◀◀ / ▶▶** pour sélectionner la piste ou le fichier précédent/suivant dans le dossier en cours.
- Appuyez sur les touches ▲ ▼ ◀ ▶ de la télécommande pour faire pivoter ou retourner les images.
- Appuyez autant de fois que nécessaire sur **PAUSE** || ou **PLAY** ► pour interrompre la lecture ou la reprendre.

#### Pour les MP3,

- Lors de la lecture, maintenez enfoncée la touche **◀◀ / ▶▶** pendant quelques secondes pour activer l'avance rapide ou le retour rapide.
- Maintenez enfoncée la touche **◀◀ / ▶▶** pour sélectionner la vitesse : 2x, 4x, 8x, 16x ou 32x.

#### Prévisualisation (JPEG)

Cette fonction affiche le contenu du dossier ouvert ou du disque.

- 1 Appuyez sur **STOP** en cours de lecture.
  - 12 miniatures s'affichent à l'écran du téléviseur.



- 2 Appuyez sur **◀◀ / ▶▶** pour afficher les photos de la page précédente ou suivante.
- 3 Utilisez les touches ▲ ▼ ◀ ▶ pour sélectionner l'une des images, puis appuyez sur **OK** pour commencer la lecture.
- 4 Appuyez sur **DISC MENU** pour retourner au menu du Picture CD.

**CONSEILS:** les fonctions décrites dans cette section peuvent ne pas être accessibles pour certains disques. Reportez-vous toujours aux instructions fournies avec les disques.

## Fonctions de lecture (suite)

### Zoom sur image (JPEG)

- Lors de la lecture, appuyez plusieurs fois sur la touche **ZOOM** pour afficher l'image à différentes échelles.
- Utilisez les touches ▲ ▼ ◀ ▶ pour vous déplacer dans l'image agrandie.

### Lecture avec angles de vue multiples (JPEG)

- Pendant la lecture, appuyez sur les touches ▲ ▼ ◀ ▶ pour faire pivoter l'image à l'écran du téléviseur.
  - ▲: permet de faire pivoter l'image verticalement de 180°
  - ▼: permet de faire pivoter l'image horizontalement de 180°
  - ◀: permet de faire pivoter l'image de 90° dans le sens anti-horaire
  - ▶: permet de faire pivoter l'image de 90° dans le sens horaire

#### Conseils :

- Il est possible que certains disques MP3/JPEG ne puissent pas être lus par l'appareil en raison de la configuration et des propriétés du disque ou de la qualité de l'enregistrement.
- Il est normal que votre disque MP3 « saute » parfois lors de la lecture.
- L'appareil ne lit que la première session des CD multisessions contenant différents formats.

### Effets de balayage

- Appuyez plusieurs fois sur la touche **ANGLE** pour faire votre choix parmi les différents effets de balayage.
  - Les effets de balayage apparaissent dans l'angle supérieur gauche de l'écran du téléviseur.

### Lecture simultanée de musique au format MP3/WMA et d'images au format JPEG

- 1 Insérez un disque contenant de la musique et des images.
  - Le menu du disque apparaît à l'écran du téléviseur.
- 2 Sélectionnez une piste MP3/WMA.
- 3 En cours de lecture audio MP3/WMA, sélectionnez une image et appuyez sur **PLAY** ▶.
  - Tous les fichiers d'image du dossier sont lus les uns après les autres.
- 4 Pour quitter la lecture simultanée, appuyez sur **STOP** ■.

#### Conseil :

- La lecture de certains fichiers d'un disque Kodak ou JPEG peut être déformée en raison de la configuration et des propriétés du disque.

**CONSEILS:** les fonctions décrites dans cette section peuvent ne pas être accessibles pour certains disques. Reportez-vous toujours aux instructions fournies avec les disques.

## Options du menu DVD

Le menu de configuration du DVD vous permet de régler certains éléments tels que l'image et le son.

### Utilisation du menu de configuration généraux

- 1 Appuyez sur la touche **SYSTEM MENU** de la télécommande.  
→ Le menu de configuration du système s'affiche.

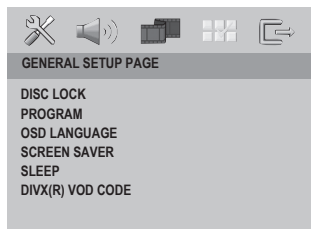

- 2 Appuyez sur ▲ ▼ pour sélectionner { **General Setup Page** } (Page Réglages généraux), puis sur **OK**.
- 3 Appuyez sur les touches ▲ ▼ pour sélectionner une option, puis sur ► pour y accéder.  
Exemple : { **OSD Language** } (Langue OSD)  
→ Les options proposées pour l'élément sélectionné s'affichent.  
→ Une option de menu grisée signifie que la fonction n'est pas disponible ou qu'elle ne peut pas être modifiée.
- 4 Appuyez sur les touches ▲ ▼ pour sélectionner une option, puis appuyez sur **OK** pour confirmer.  
Exemple: { **English** } (Anglais)  
→ L'option est sélectionnée et la configuration est terminée.
- 5 Pour quitter, appuyez sur **SYSTEM MENU**.

### Verrouillage/déverrouillage de lecture des DVD

Vous avez la possibilité de restreindre les possibilités de lecture de sorte que le système ne puisse pas lire un disque inapproprié. Vous pouvez verrouiller jusqu'à 40 disques.

- 1 Sur la 'Page Réglages Généraux', appuyez sur ▲ ▼ pour mettre { **Disc Lock** } (Verrouillage disque), puis appuyez sur ►.

{ **Lock** } (Verrouiller)

Sélectionnez cette option pour bloquer la lecture du disque sélectionné. Pour accéder à un disque bloqué, il faudra saisir un mot de passe de 6 chiffres. Le mot de passe par défaut est « 000 000 » (voir page 176 « Modification du mot de passe »).

{ **Unlock** } (Déverrouiller)

Tous les disques peuvent être lus.

- 2 Appuyez sur les touches ▲ ▼ pour sélectionner une option, puis appuyez sur **OK** pour confirmer.

**CONSEIL :** l'option soulignée correspond au réglage par défaut. Appuyez sur la touche ◀ pour retourner à l'option de menu précédente. Appuyez sur la touche **SYSTEM MENU** pour quitter l'option de menu.

## Options du menu DVD (suite)

### Programmée (non disponible pour les Picture CD/MP3/WMA/DivX®/SACD)

La programmation vous permet de lire le contenu d'un disque dans l'ordre que vous souhaitez en définissant l'ordre des pistes. Vous pouvez enregistrer jusqu'à 20 pistes.

- 1 Sur la 'Page Réglages Généraux', appuyez sur ▲ ▼ pour mettre { **Program** } (Programme), puis appuyez sur ► pour sélectionner { **Input Menu** } (Menu de saisie).
- 2 Appuyez sur **OK** pour confirmer.

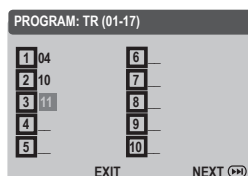

### Pour programmer votre piste/chapitre préféré(e) :

- 3 Tapez le numéro de piste/chapitre à l'aide des **pavé numérique (0-9)**.
- 4 Utilisez les touches ▲ ▼ ◀ ▶ pour placer le curseur sur la position sélectionnée suivante.
  - Si le nombre de pistes/chapitres est supérieur à dix, appuyez sur ►► pour afficher la page suivante ou utilisez les touches ▲ ▼ ◀ ▶ pour sélectionner { **NEXT** } (Suivant) dans le menu de programmation, puis appuyez sur **OK**.
- 5 Répétez les étapes 3 et 4 si vous voulez saisir un autre pistes/chapitres.
- 6 Utilisez les touches ▲ ▼ ◀ ▶ pour sélectionner { **START** } (Début) dans le menu de programmation pour commencer la lecture.
  - La lecture démarre à la piste ou au chapitre sélectionné(e) et suit l'ordre du programme.

### Pour supprimer une piste/un chapitre :

- Utilisez les touches ▲ ▼ ◀ ▶ pour sélectionner une piste/un chapitre et appuyez sur **OK**.

### Pour quitter le mode de lecture programmée :

- Utilisez les touches ▲ ▼ ◀ ▶ pour sélectionner { **EXIT** } (Fermeture) dans le menu de programmation, puis appuyez sur **OK**.

**CONSEIL :** l'option soulignée correspond au réglage par défaut. Appuyez sur la touche ◀ pour retourner à l'option de menu précédente. Appuyez sur la touche **SYSTEM MENU** pour quitter l'option de menu.

### Langue OSD

Ce menu contient différentes options relatives à la langue de l'affichage à l'écran. Pour obtenir de plus amples informations, reportez-vous à la page 153.

### Activation et désactivation de l'écran de veille

Un écran de veille permet d'éviter qu'une image fixe affichée trop longtemps n'abîme l'écran.

- 1 Sur la 'Page Réglages Généraux', appuyez sur ▲ ▼ pour mettre { **Screen Saver** } (écran de veille), puis appuyez sur ►.
  - { **On** } (Marche)  
Sélectionnez cette option si vous souhaitez que l'écran du téléviseur s'éteigne au bout de 5 minutes de suspension ou d'arrêt de la lecture.
  - { **Off** } (Arrêt)  
Sélectionnez cette option pour désactiver économiseur écran.
- 2 Appuyez sur les touches ▲ ▼ pour sélectionner une option, puis appuyez sur **OK** pour confirmer.

## Options du menu DVD (suite)

### Veille

La fonction de mise en veille permet d'éteindre automatiquement le lecteur de DVD au bout d'une certaine durée d'inactivité

- 1 Sur la 'Page Réglages Généraux', appuyez sur ▲ ▼ pour mettre { **Sleep** } (Veille), puis appuyez sur ►.

{ **15 min** }

Sélectionnez cette option pour éteint le lecteur de DVD au bout de 15 minutes.

{ **30 min** }

Sélectionnez cette option pour éteint le lecteur de DVD au bout de 30 minutes.

{ **45 min** }

Sélectionnez cette option pour éteint le lecteur de DVD au bout de 45 minutes.

{ **60 min** }

Sélectionnez cette option pour éteint le lecteur de DVD au bout de 60 minutes.

{ **Off** } (Désactive)

Sélectionnez cette option pour désactiver la fonction de mise en veille.

- 2 Appuyez sur les touches ▲ ▼ pour sélectionner une option, puis appuyez sur **OK** pour confirmer.

### Code d'enregistrement DivX®

Le code d'enregistrement DivX® vous permet de louer et d'acheter des films via le service en ligne DivX®.

Pour de plus amples informations, visitez notre site Web à l'adresse <http://vod.divx.com>

- 1 Sur la 'Page Réglages Généraux', appuyez sur ▲ ▼ pour mettre { **DivX(R) VOD Code** } (Code d'enregistrement DivX®), puis appuyez sur ►.  
→ Le code d'enregistrement s'affiche.

- 2 Ce code d'enregistrement vous permet de louer ou d'acheter des films via le service DivX® disponible sur le site Web <http://vod.divx.com>.

→ Suivez les instructions pour télécharger un film et l'enregistrer sur un CD-R/RW à partir de votre ordinateur, de manière à pouvoir le lire ensuite sur votre lecteur de DVD.

*Conseil :*

– Les films téléchargés via le service DivX® peuvent uniquement être lus sur ce lecteur de DVD.

Français

**CONSEIL :** l'option soulignée correspond au réglage par défaut. Appuyez sur la touche ◀ pour retourner à l'option de menu précédente. Appuyez sur la touche **SYSTEM MENU** pour quitter l'option de menu.

## Options du menu DVD (suite)

### Utilisation du menu de configuration audio

- 1 Appuyez sur la touche **SYSTEM MENU** de la télécommande.

→ Le menu de configuration du système s'affiche.

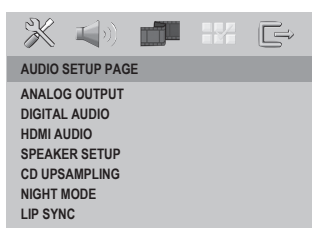

- 2 Appuyez sur **▲ ▼** pour sélectionner { **Audio Setup Page** } (Page Réglages Audio), puis sur **OK**.

- 3 Appuyez sur les touches **▲ ▼** pour sélectionner une option, puis sur **▶** pour y accéder.

Exemple : { **Night mode** } (Mode nuit)

→ Les options proposées pour l'élément sélectionné s'affichent.

→ Une option de menu grisée signifie que la fonction n'est pas disponible ou qu'elle ne peut pas être modifiée.

- 4 Appuyez sur les touches **▲ ▼** pour sélectionner une option, puis appuyez sur **OK** pour confirmer.

Exemple : { **On** } (Marche)

→ L'option est sélectionnée et la configuration est terminée.

- 5 Pour quitter, appuyez sur **SYSTEM MENU**.

### Sortie analogique

Ce mode audio permet de diffuser le son via les enceintes avant gauche et droite et le caisson de basses. Ce mode modifie le son Surround pour l'adapter au format classique sur deux canaux (stéréo).

- 1 Sur la 'Page Réglages Audio', appuyez sur **▲ ▼** pour mettre { **Analog Output** } (Sortie analogique), puis appuyez sur **▶**.

{ **Stereo** } (Stéréo)

Sélectionnez cette option pour que le son ne soit relayé que par les deux enceintes avant.

{ **Multi-channel** } (Multicanal)

Sélectionnez cette option pour activer la sortie multicanal. La fonction Dolby Pro Logic II est activée lors de la lecture d'un disque double canal.

- 2 Appuyez sur les touches **▲ ▼** pour sélectionner une option, puis appuyez sur **OK** pour confirmer.

*Conseil :*

– Les sorties stéréo downmix et multicanal ne sont pas accessibles simultanément.

**CONSEIL :** l'option soulignée correspond au réglage par défaut. Appuyez sur la touche **◀** pour retourner à l'option de menu précédente. Appuyez sur la touche **SYSTEM MENU** pour quitter l'option de menu.

## Options du menu DVD (suite)

### Réglages audio numériques

Ce réglage n'est nécessaire que si vous raccordez un appareil audio/vidéo à la sortie COAXIAL/OPTICAL du lecteur de DVD. Les options du menu Digital Audio Setup (Réglages audio numériques) sont les suivantes : { Digital Output } (Sortie numérique) et { LPCM Output } (Sortie LPCM).

- 1 Sur la 'Page Réglages Audio', appuyez sur ▲ ▼ pour mettre { **Digital Audio Setup** } (Réglages audio numériques), puis appuyez sur ►.
  - 2 Appuyez sur les touches ▲ ▼ pour sélectionner une option.
  - 3 Accédez au sous-menu en appuyant sur la touche ►.
  - 4 Appuyez sur les touches ▲ ▼ pour sélectionner une option, puis appuyez sur **OK** pour confirmer.
- { **Digital Output** } (Sortie numérique)  
Sélectionnez cette option si le lecteur de DVD est connecté à un décodeur/récepteur.
    - { **All** } (Tout)  
Sélectionnez cette option si l'appareil connecté intègre un décodeur multicanal compatible avec l'un des formats audio multicanaux (Dolby Digital, MPEG-2).
    - { **PCM** }  
Sélectionnez ce mode si l'appareil connecté ne prend pas en charge le décodage audio multicanal. Le lecteur de DVD convertira les signaux multicanaux Dolby Digital et MPEG-2 en PCM (Pulse Code Modulation, modulation par impulsions codées).
    - { **Off** } (Arrêt)  
Sélectionnez cette option pour désactiver la sortie audio numérique. Faites-le, par exemple, si vous utilisez les prises AUDIO OUT pour relier le lecteur de DVD à un téléviseur ou à une chaîne hi-fi.

- { **LPCM Output** } (Sortie LPCM)  
Sélectionnez cette option si l'appareil est connecté à un récepteur compatible PCM. La qualité sonore est proportionnelle au taux d'échantillonnage auquel les disques sont enregistrés.
  - { **48kHz** }  
Sélectionnez cette option si le disque a été enregistré à un taux d'échantillonnage de 48 kHz.
  - { **96kHz** }  
Sélectionnez cette option si le disque a été enregistré à un taux d'échantillonnage de 96 kHz ne pouvant être atteint qu'en mode stéréo classique.

### Audio HDMI

Cette fonction de sélection audio automatique s'applique uniquement aux périphériques HDMI connectés et reconnus.

- 1 Sur la 'Page Réglages Audio', appuyez sur ▲ ▼ pour mettre { **HDMI Audio** } (Audio HDMI), puis appuyez sur ►.
  - { **Off** } (Arrêt)  
Sélectionnez cette option pour désactiver la sortie HDMI.
  - { **On** } (Marche)  
Sélectionnez cette option pour activer la sortie HDMI.
- 2 Appuyez sur les touches ▲ ▼ pour sélectionner une option, puis appuyez sur **OK** pour confirmer.

**CONSEIL :** l'option soulignée correspond au réglage par défaut. Appuyez sur la touche ◀ pour retourner à l'option de menu précédente. Appuyez sur la touche **SYSTEM MENU** pour quitter l'option de menu.



## Options du menu DVD (suite)

### Réglage des enceintes

Ce menu permet de configurer la sortie audio de manière à ce que les haut-parleurs reproduisent un son Surround de haute qualité. Pour plus de détails, voir page 154.

### Suréchantillonnage CD

Vous avez la possibilité de convertir un CD musical à un taux d'échantillonnage supérieur par le biais d'un signal numérique sophistiqué pour améliorer la qualité audio. Si le suréchantillonnage CD est activé, le lecteur de DVD bascule automatiquement en mode stéréo.

- 1 Sur la 'Page Réglages Audio', appuyez sur ▲ ▼ pour mettre { **CD Upsampling** } (Suréchantillonnage CD), puis appuyez sur ►.

{ **Off** } (Arrêt)

Sélectionnez cette option pour désactiver la fonction de suréchantillonnage CD.

{ **88.2 kHz (x2)** }

Sélectionnez cette option pour doubler le taux d'échantillonnage des CD.

{ **176.4 kHz (x4)** }

Sélectionnez cette option pour quadrupler le taux d'échantillonnage des CD.

- 2 Appuyez sur les touches ▲ ▼ pour sélectionner une option, puis appuyez sur **OK** pour confirmer.

Conseil :

– La fonction de suréchantillonnage CD n'est disponible qu'avec le réglage de sortie stéréo.

### Mode nuit

Ce mode optimise la lecture du son à faible volume. Les niveaux sonores élevés sont réduits et les niveaux sonores faibles sont augmentés jusqu'à ce qu'ils soient audibles.

- 1 Sur la 'Page Réglages Audio', appuyez sur ▲ ▼ pour mettre { **Night Mode** } (Mode nuit), puis appuyez sur ►.

{ **On** } (Marche)

Sélectionnez cette option pour régler la sortie sur un volume faible. Cette fonction est uniquement disponible pour les films en mode Dolby Digital.

{ **Off** } (Arrêt)

Cette option désactive le mode nuit.

Sélectionnez cette option pour profiter de l'intégralité de la plage dynamique du son Surround.

- 2 Appuyez sur les touches ▲ ▼ pour sélectionner une option, puis appuyez sur **OK** pour confirmer.

### Synchronisation labiale

Cette option vous permet de régler le retard audio (ms) en fonction de la sortie vidéo pour la synchronisation labiale.

- 1 Sur la 'Page Réglages Audio', appuyez sur ▲ ▼ pour mettre { **Lip Sync** } (Synchronisation labiale), puis appuyez sur ►.

→ Utilisez les touches ◀ ▶ pour régler les options suivantes; { **0ms** } → { **200ms** }

- 2 Appuyez sur **OK** pour confirmer.

**CONSEIL :** l'option soulignée correspond au réglage par défaut. Appuyez sur la touche ◀ pour retourner à l'option de menu précédente. Appuyez sur la touche **SYSTEM MENU** pour quitter l'option de menu.

## Options du menu DVD (suite)

### Utilisation du menu de configuration vidéo

- 1 Appuyez sur la touche **SYSTEM MENU** de la télécommande.  
→ Le menu de configuration du système s'affiche.

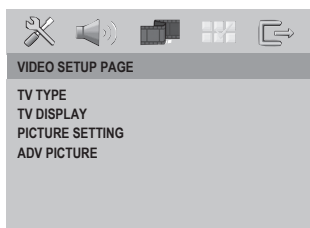

- 2 Appuyez sur ▲ ▼ pour sélectionner { **Video Setup Page** } (Page Réglages Vidéo), puis sur **OK**.
- 3 Appuyez sur les touches ▲ ▼ pour sélectionner une option, puis sur ► pour y accéder.  
Exemple: { **TV Type** } (Type TV)  
→ Les options proposées pour l'élément sélectionné s'affichent.  
→ Une option de menu grisée signifie que la fonction n'est pas disponible ou qu'elle ne peut pas être modifiée.
- 4 Appuyez sur les touches ▲ ▼ pour sélectionner une option, puis appuyez sur **OK** pour confirmer.  
Exemple: { **Multi** }  
→ L'option est sélectionnée et la configuration est terminée.
- 5 Pour quitter, appuyez sur **SYSTEM MENU**.

### Type TV

Ce menu permet de sélectionner le système couleur adapté au téléviseur connecté. Pour obtenir de plus amples informations, reportez-vous à la page 152.

### Réglage de l'affichage à l'écran

Vous pouvez adapter le format de l'image à votre téléviseur, si l'option souhaitée figure sur le disque. Dans le cas contraire, le format du téléviseur n'aura aucune incidence sur l'image lors de la lecture.

- 1 Sur la 'Page Réglages Vidéo', appuyez sur ▲ ▼ pour mettre { **TV Display** } (Affichage TV), puis appuyez sur ►.  
{ **4:3 Panscan** } (4/3 vertical)  
Sélectionnez cette option si vous souhaitez une image pleine hauteur coupée sur les côtés.  
{ **4:3 Letterbox** } (4/3 horizontal)  
Sélectionnez cette option si vous souhaitez un affichage « écran large » avec des bandes noires en haut et en bas.  
{ **16:9** }  
Sélectionnez cette option si vous disposez d'un téléviseur 16:9.
- 2 Appuyez sur les touches ▲ ▼ pour sélectionner une option, puis appuyez sur **OK** pour confirmer.

**CONSEIL :** l'option soulignée correspond au réglage par défaut. Appuyez sur la touche ◀ pour retourner à l'option de menu précédente. Appuyez sur la touche **SYSTEM MENU** pour quitter l'option de menu.

## Options du menu DVD (suite)

### Réglages couleur

Vous pouvez soit définir un réglage personnalisé, soit choisir l'un des trois paramétrages de couleur d'image TV prédéfinis de votre lecteur de DVD.

- 1 Sur la 'Page Réglages Vidéo', appuyez sur ▲ ▼ pour mettre { **Picture Setting** } (Réglages couleur), puis appuyez sur ►.

#### { Standard }

Sélectionnez cette option pour obtenir une image standard.

#### { Vivid } (Vif)

Sélectionnez cette option pour obtenir une image plus lumineuse.

#### { Cool } (Froid)

Sélectionnez cette option pour obtenir une image plus douce.

#### { Personal } (Personnel)

Sélectionnez cette option pour personnaliser la couleur de l'image en réglant la luminosité, le contraste, la teinte et la couleur (saturation).

- 2 Appuyez sur les touches ▲ ▼ pour sélectionner une option, puis appuyez sur **OK** pour confirmer.
- 3 Si vous sélectionnez {PERSONAL} (Personnel), passez aux étapes 4~7.  
→ Le menu de configuration s'affiche.

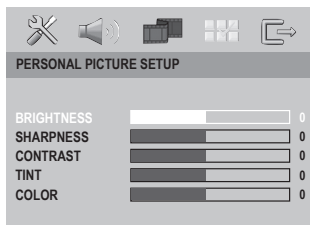

- 4 Appuyez sur ▲ ▼ pour sélectionner l'une des options suivantes.

#### **BRIGHTNESS** (Luminosité)

Si vous augmentez cette valeur, la luminosité de l'image sera plus grande, et inversement. Choisissez la valeur zéro (0) pour un réglage moyen.

#### **SHARPNESS** (Netteté)

Si vous augmentez cette valeur, l'image sera plus contrastée, et inversement. Choisissez la valeur zéro (0) pour un réglage moyen.

#### **CONTRAST** (Contraste)

Si vous augmentez cette valeur, l'image sera plus contrastée, et inversement. Choisissez la valeur zéro (0) pour équilibrer le contraste.

#### **TINT** (Teinte)

Si vous augmentez cette valeur, l'image sera plus sombre, et inversement. Choisissez la valeur zéro (0) pour un réglage moyen.

#### **COLOR** (Couleur)

Si vous augmentez cette valeur, l'image sera plus colorée, et inversement. Choisissez la valeur zéro (0) pour équilibrer la couleur.

- 5 Appuyez sur ◀ ▶ pour choisir le réglage le mieux adapté à vos besoins.
- 6 Répétez les étapes 4~5 pour régler d'autres paramètres de couleur.
- 7 Appuyez sur **OK** pour confirmer.

**CONSEIL :** l'option soulignée correspond au réglage par défaut. Appuyez sur la touche ◀ pour retourner à l'option de menu précédente. Appuyez sur la touche **SYSTEM MENU** pour quitter l'option de menu.

## Options du menu DVD (suite)

### Image avancée

Cette option vous permet de régler avec précision les paramètres vidéo suivants :

- 1 Sur la 'Page Réglages Vidéo', appuyez sur ▲ ▼ pour mettre { **Advance Picture** } (Image avancée), puis appuyez sur ►.
- 2 Appuyez sur les touches ▲ ▼ pour sélectionner une option.
- 3 Accédez au sous-menu en appuyant sur la touche ►.
- 4 Appuyez sur les touches ▲ ▼ pour sélectionner une option, puis appuyez sur **OK** pour confirmer.

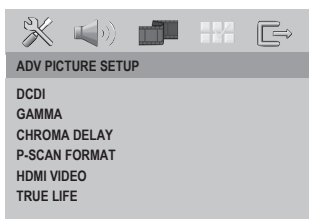

- { **DCDi** } (sortie à balayage progressif uniquement)  
La fonction DCDi (Directional Correction Deinterlacing) calcule et suit l'angle d'interpolation afin de compenser les pixels manquants à l'écran du téléviseur.
  - { **On** } (Activé)  
Permet d'améliorer considérablement la qualité d'image, notamment en mode de lecture au ralenti.
  - { **Off** } (Désactivé)  
Sélectionnez cette option pour désactiver la fonction DCDi.
- { **Gamma** } (sortie vidéo composantes uniquement)  
Cette fonction permet de régler l'intensité de l'image de manière non linéaire. Une valeur positive met en évidence les détails infimes dans les scènes plutôt sombres, tandis qu'une valeur négative accentue le contraste.
  - { **-7** } → { **0** } → { **+7** }

- { **Chroma Delay** } (Retard de chrominance) (sortie vidéo composantes uniquement)  
Les signaux de chrominance (couleur) et de luminosité ne sont pas synchronisés. Cette option vous permet d'ajuster l'avance du signal de chrominance pour bénéficier d'une image parfaitement nette.
  - { **-3** } → { **0** } → { **+3** }
- { **PSCAN Format** } (Format P-Scan) (sortie à balayage progressif uniquement)  
Sélectionnez cette option pour ajuster le rapport largeur/hauteur des images à l'écran du téléviseur.
  - { **Superwide** } (Super large)  
Sélectionnez cette option pour afficher une image 4/3 sur un écran 16/9 avec un étirement non linéaire (le centre de l'écran est moins étiré que les côtés).
  - { **4:3 Pillar Box** } (4/3 recadré)  
Sélectionnez cette option pour afficher une image 4/3 sur un téléviseur 16/9 sans étirement (des bandes noires s'affichent à gauche et à droite).
  - { **Off** } (Arrêt)  
Lorsque cette option est activée, aucun réglage de format n'est possible.

**CONSEIL :** l'option soulignée correspond au réglage par défaut. Appuyez sur la touche ◀ pour retourner à l'option de menu précédente. Appuyez sur la touche **SYSTEM MENU** pour quitter l'option de menu.

## Options du menu DVD (suite)

- { **HDMI Video** } (Vidéo HDMI)  
(sortie HDMI/DVI uniquement)  
Sélectionnez cette option pour affiner la résolution de sélection et améliorer le rendu des couleurs à l'écran du téléviseur.  
→ Utilisez les touches ◀ ▶ pour sélectionner les options suivantes :  
{ **480p, 576p, 720p, 1080i, Auto** }

### Conseils :

- Si la résolution n'est pas prise en charge par votre téléviseur et que rien ne s'affiche à l'écran, reconnectez toutes les sorties vidéo entrelacées disponibles à votre moniteur et procédez à un nouveau réglage de la résolution.
- Seules les options 480p et 576p sont disponibles pour la sortie à balayage progressif.

- { **True Life** } (Rendu réaliste)  
(sortie à balayage progressif uniquement)  
Cette fonction génère une image plus dynamique en renforçant l'intensité du contraste et des couleurs.  
→ Utilisez les touches ◀ ▶ pour sélectionner les options suivantes : { **00** } → { **05** }.

## Utilisation du menu des Réglages préférences

- 1 Appuyez sur la touche **SYSTEM MENU** de la télécommande.  
→ Le menu de configuration du système s'affiche.

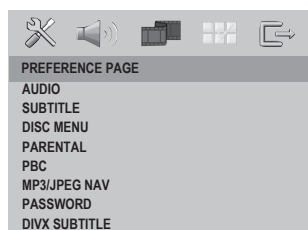

- 2 Appuyez sur ▲ ▼ pour sélectionner { **Preference Page** } (Page Préférences), puis sur **OK**.
- 3 Appuyez sur les touches ▲ ▼ pour sélectionner une option, puis sur ▶ pour y accéder.  
Exemple: { **Parental** }  
→ Les options proposées pour l'élément sélectionné s'affichent.  
→ Une option de menu grisée signifie que la fonction n'est pas disponible ou qu'elle ne peut pas être modifiée.
- 4 Appuyez sur les touches ▲ ▼ pour sélectionner une option, puis appuyez sur **OK** pour confirmer.  
Exemple: { **8 Adult** } (8 Adulte)  
→ L'option est sélectionnée et la configuration est terminée.
- 5 Pour quitter, appuyez sur **SYSTEM MENU**.

**CONSEIL :** l'option soulignée correspond au réglage par défaut. Appuyez sur la touche ◀ pour retourner à l'option de menu précédente. Appuyez sur la touche **SYSTEM MENU** pour quitter l'option de menu.

## Options du menu DVD (suite)

### Sous-titres/Audio/Menu disque

Ces menus contiennent les différentes langues proposées par le DVD pour la bande son, les sous-titres et le menu du disque. Pour obtenir de plus amples informations, reportez-vous à la page 153.

### Parental

En fonction du DVD, il est possible que vous deviez changer le niveau de contrôle parental pendant la lecture du disque. Les niveaux de contrôle parental s'échelonnent de 1 à 8 et diffèrent d'un pays à l'autre. Vous pouvez interdire la lecture de certains disques ne convenant pas à vos enfants ou remplacer certaines scènes d'un disque.

- 1 Sur la 'Page Préférences', appuyez sur ▲ ▼ pour mettre { **Parental** }, puis appuyez sur ►.
- 2 Utilisez les touches ▲ ▼ pour sélectionner un niveau de contrôle parental pour le disque inséré et appuyez sur **OK** pour confirmer.  
→ Sélectionnez { **8 Adult** } (8 Adulte) pour désactiver le contrôle parental et autoriser la lecture de tous les disques.
- 3 Utilisez le pavé numérique (0-9) pour entrer le mot de passe à six chiffres. (Voir page 176 { Modification du mot de passe }.)
- Les DVD dont le niveau de contrôle est supérieur au niveau sélectionné ne pourront pas être lus sans votre code à six chiffres.

{ **1. Kid Safe** } (1 Sécurité enfant)

Adapté aux enfants ; convient à tous les âges.

{ **2. G** }

Tous publics ; convient à tous les âges.

{ **3. PG** }

Accord parental souhaitable.

{ **4. PG13** }

Ne convient pas aux enfants de moins de 13 ans.

{ **5. PGR** }

Accord parental nécessaire ; il est conseillé aux parents d'interdire ce film aux moins de 17 ans.

{ **6. R** }

Limité ; présence d'un parent ou d'un adulte recommandée.

{ **7. NC17** }

Interdit aux moins de 17 ans ; ne convient pas aux jeunes de moins de 17 ans.

{ **8. Adult** } (8. Adulte)

Adultes uniquement ; convient uniquement aux adultes (scènes violentes, à tendance sexuelle ou au langage inadapté).

Conseils :

- Cette fonction ne restreint pas la lecture du disque si son fabricant n'a pas défini de niveau de contrôle parental.
- Les VCD, SVCD et CD ne sont pas dotés d'indicateurs de niveau : le contrôle parental n'a aucune incidence sur ce type de disque. Il en va de même pour la plupart des DVD illégaux.
- Le niveau de contrôle parental peut ne pas être défini sur certains DVD même s'il est indiqué sur la jaquette du disque. La fonction de niveau parental n'empêche pas la lecture de ce type de film.

**CONSEIL :** l'option soulignée correspond au réglage par défaut. Appuyez sur la touche ◀ pour retourner à l'option de menu précédente. Appuyez sur la touche **SYSTEM MENU** pour quitter l'option de menu.

## Options du menu DVD (suite)

### PBC (Contrôle de lecture)

Vous pouvez régler l'option de contrôle de lecture (Playback Control) sur { On } (Marche) ou { Off } (Arrêt). Il est uniquement disponible lorsqu'un CD vidéo 2.0 a été enregistré avec la fonction PBC. Pour plus de détails, voir page 161.

### Menu MP3/JPEG – activation/désactivation

Le menu MP3/JPEG ne peut être activé que si le disque comporte un menu. Il vous permet de sélectionner différents menus pour faciliter la navigation.

- 1 Sur la 'Page Préférences', appuyez sur ▲ ▼ pour mettre { **MP3/JPEG Nav** } (Nav MP3/JPEG), puis appuyez sur ►.
  - { **Without Menu** } (Sans menu)  
Sélectionnez cette option pour afficher tous les fichiers contenu sur le CD MP3 ou le Picture CD.
  - { **With Menu** } (Avec menu)  
Sélectionnez cette option pour n'afficher que le menu des dossiers du CD MP3 ou du Picture CD.
- 2 Appuyez sur les touches ▲ ▼ pour sélectionner une option, puis appuyez sur **OK** pour confirmer.

### Modification du mot de passe

Vous devez entrer votre mot de passe à six chiffres pour lire un disque interdit ou lorsqu'un mot de passe vous est demandé.

- 1 Sur la 'Page Préférences', appuyez sur ▲ ▼ pour mettre { **Password** } (Mot de passe), puis appuyez sur ► pour sélectionner { **Change** } (Changer).
  - Un message vous invite à entrer le mot de passe à six chiffres.

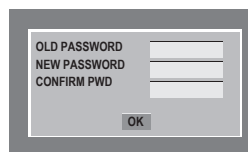

- 2 Utilisez le **pavé numérique (0-9)** pour entrer votre ancien mot de passe à six chiffres.
  - La première fois, entrez le mot de passe par défaut : '000 000'.
- 3 Si vous avez oublié votre ancien mot de passe, entrez le mot de passe par défaut : « 000 000 ».
- 3 Entrez le nouveau mot de passe à six chiffres, puis saisissez-le **à nouveau** dans le champ suivant.
  - Le nouveau mot de passe à six chiffres est maintenant effectif.
- 4 Appuyez sur **OK** pour confirmer.

**CONSEIL :** l'option soulignée correspond au réglage par défaut. Appuyez sur la touche ◀ pour retourner à l'option de menu précédente. Appuyez sur la touche **SYSTEM MENU** pour quitter l'option de menu.

## Options du menu DVD (suite)

### Rétablissement des paramètres par défaut

La fonction { Default } (Par défaut) vous permet de réinitialiser toutes les options, ainsi que vos réglages personnalisés, à l'exception du mot de passe affecté aux fonctions { Parental } et { Disc Lock } (Verrouillage disque).

- 1 Sur la 'Page Préférences', appuyez sur ▲ ▼ pour mettre { **Default** } (Par défaut), puis appuyez sur ► pour sélectionner { **Reset** } (Réinitialiser).
- 2 Appuyez sur **OK** pour confirmer.  
→ Tous les éléments du menu de configuration reviennent à leurs réglages par défaut.

### Définition de la police des sous-titres DivX®

Vous pouvez définir un type de police compatible avec les sous-titres DivX® incrustés.

- 1 Sur la 'Page Préférences', appuyez sur ▲ ▼ pour mettre { **DivX® Subtitle** } (Sous-titres DivX®), puis appuyez sur ►.  
{ **Standard** }  
Albanais, danois, néerlandais, anglais, finnois, français, gaélique, allemand, italien, kurde (latin), norvégien, portugais, espagnol, suédois et turc.  
{ **Chinese (Simp)** } (Chinois simplifié)  
Chinois simplifié
- 2 Appuyez sur les touches ▲ ▼ pour sélectionner une option, puis appuyez sur **OK** pour confirmer.

**CONSEIL :** l'option soulignée correspond au réglage par défaut. Appuyez sur la touche ◀ pour retourner à l'option de menu précédente. Appuyez sur la touche **SYSTEM MENU** pour quitter l'option de menu.



## Dépannage

### AVERTISSEMENT

**Vous ne devez en aucun cas tenter de réparer l'appareil vous-même au risque d'annuler la garantie. N'ouvrez pas l'appareil : vous risquez une électrocution.**

**En cas de dysfonctionnement, vérifiez d'abord les points décrits ci-dessous avant de porter l'appareil en réparation. Si vous êtes incapable de résoudre un problème à l'aide des explications suivantes, faites appel à votre revendeur ou à Philips.**

Français

Problème	Solution
<b>Pas d'alimentation.</b>	<ul style="list-style-type: none"><li>– Appuyez sur la touche STANDBY-ON de la face avant du lecteur de DVD pour mettre l'appareil sous tension.</li><li>– Assurez-vous que la prise secteur est alimentée.</li></ul>
<b>La télécommande ne fonctionne pas.</b>	<ul style="list-style-type: none"><li>– Dirigez la télécommande vers le capteur de la face avant du lecteur de DVD (et non vers le téléviseur).</li><li>– Retirez tous les obstacles entre le lecteur de DVD et la télécommande.</li><li>– Les piles sont faibles, remplacez-les.</li><li>– Vérifiez si les piles ont bien été installées dans la télécommande en respectant les indications de polarité (signes ±).</li><li>– Vérifiez que la télécommande est bien réglée sur l'équipement adéquat [DVD] pour commander le lecteur de DVD.</li></ul>
<b>Absence d'image.</b>	<ul style="list-style-type: none"><li>– Allumez le téléviseur, puis réglez-le sur le canal d'entrée vidéo du lecteur de DVD. Vous pouvez choisir la chaîne 1 du téléviseur, puis appuyer plusieurs fois sur la touche bas de la télécommande, jusqu'à ce que le programme TV apparaisse à l'écran.</li><li>– Vérifiez les connexions vidéo entre le lecteur de DVD et le téléviseur.</li></ul>
<b>L'image est déformée ou s'affiche en noir et blanc pendant la lecture.</b>	<ul style="list-style-type: none"><li>– Le disque n'est pas compatible avec le système couleur du téléviseur (PAL/NTSC).</li><li>– Le disque est sale ; nettoyez-le.</li><li>– Une légère distorsion est possible. Il ne s'agit pas d'un dysfonctionnement.</li></ul>
<b>Absence de son.</b>	<ul style="list-style-type: none"><li>– Vérifiez les connexions audio. Les prises rouges et blanches doivent être connectées correctement.</li><li>– Réglez la sortie numérique en fonction des appareils raccordés au lecteur de DVD.</li></ul>
<b>Impossible de lire le disque.</b>	<ul style="list-style-type: none"><li>– Insérez le disque avec la face imprimée orientée vers le haut.</li><li>– Le code de région n'est pas compatible.</li><li>– Le type de disque n'est pas compatible. Pour plus d'informations, reportez-vous au chapitre « Lecture - Disques compatibles ».</li><li>– Assurez-vous que le disque n'est pas rayé ou gondolé. Nettoyez le disque ou placez-en un nouveau dans l'appareil.</li><li>– Vérifiez si le problème provient du disque en essayant un autre disque.</li></ul>
<b>Impossible de modifier le format d'image.</b>	<ul style="list-style-type: none"><li>– Le format d'image est défini sur le DVD.</li><li>– Il est peut-être impossible de modifier le format d'image.</li></ul>

Besoin d'aide ? Visitez notre site Web à l'adresse [www.philips.com/support](http://www.philips.com/support).

## Dépannage (suite)

Problem	Solution
<b>Impossible de sélectionner certaines options du menu de configuration/système.</b>	<ul style="list-style-type: none"><li>– Appuyez deux fois sur la touche STOP avant de sélectionner le menu de configuration/système.</li><li>– En fonction du disque, il peut être impossible de sélectionner certaines options.</li></ul>
<b>Le lecteur de DVD ne démarre pas la lecture.</b>	<ul style="list-style-type: none"><li>– Insérez un disque lisible, face gravée orientée vers le bas.</li><li>– Vérifiez le type de disque, le système couleur (PAL/NTSC) et le code de région.</li><li>– Vérifiez la présence de rayures ou de traces sur le disque.</li><li>– Appuyez sur SYSTEM MENU pour quitter le menu de configuration.</li><li>– Vous devrez peut-être saisir le mot de passe pour modifier le niveau de contrôle parental ou pour déverrouiller le disque.</li><li>– Il est possible que de la condensation se soit formée à l'intérieur de l'appareil. Retirez le disque et laissez l'appareil allumé pendant une heure environ.</li><li>– Débranchez le cordon d'alimentation de la prise secteur pendant quelques minutes. Rebranchez le cordon d'alimentation, puis utilisez l'appareil comme d'habitude.</li></ul>
<b>L'image se fige momentanément en cours de lecture.</b>	<ul style="list-style-type: none"><li>– Vérifiez si le disque ne comporte pas de traces de doigts ou s'il n'est pas rayé et nettoyez-le du centre vers les bords à l'aide d'un chiffon doux.</li></ul>
<b>Impossible d'activer/de désactiver le balayage progressif.</b>	<ul style="list-style-type: none"><li>– Vérifiez si la sortie du signal vidéo est réglée sur { YPbPr }.</li></ul>
<b>Impossible de lire des films DivX®.</b>	<ul style="list-style-type: none"><li>– Vérifiez si le fichier DivX® est codé en mode « Home Theatre » au format DivX® 5.x.</li><li>– Vérifiez si le film DivX® que vous avez téléchargé est un fichier complet.</li></ul>
<b>Aucun son pendant la lecture DivX®.</b>	<ul style="list-style-type: none"><li>– Il est possible que le codec audio ne soit pas pris en charge par le lecteur de DVD.</li></ul>
<b>Impossible de répéter un film DivX®.</b>	<ul style="list-style-type: none"><li>– Lorsque vous téléchargez un film, assurez-vous que la taille des fichiers ne dépasse pas celle du disque.</li></ul>
<b>Aucun son émis à partir de la sortie HDMI</b>	<ul style="list-style-type: none"><li>– Vérifiez la connexion entre le téléviseur et le connecteur HDMI du lecteur de DVD.</li><li>– Vérifiez que le téléviseur prend en charge ce lecteur de DVD 480p/576p/720p/1080i.</li><li>– Vérifiez que le téléviseur est correctement configuré.</li><li>– Vérifiez que le paramètre audio HDMI est bien réglé sur { ON } (Marche) dans le menu système.</li></ul>

Besoin d'aide ? Visitez notre site Web à l'adresse [www.philips.com/support](http://www.philips.com/support).

Français

## Caractéristiques techniques

### NORME TV (PAL/50Hz) (NTSC/60Hz)

Nombre de lignes	625	525
Lecture	Multistandard (PAL/NTSC)	

### PERFORMANCES VIDÉO

CNA vidéo	12 bits, 216 MHz	
YPbPr	0,7 Vcàc - 75 ohms	
Sortie vidéo	1 Vcàc - 75 ohms	
Sortie HDMI	480p, 576p, 720p, 1080i, Auto	

### FORMAT VIDÉO

Numérique	MPEG-2 pour DVD, SVCD	
Compression	MPEG-1 pour VCD DivX®	

DVD	50Hz	60Hz
Résolution horizontale	720 pixels	720 pixels
Résolution verticale	576 lignes	480 lignes

VCD	50Hz	60Hz
Résolution horizontale	352 pixels	352 pixels
Résolution verticale	288 lignes	240 lignes

### FORMAT AUDIO

Numérique	MPEG/AC-3/ PCM	compression numérique 16, 20, 24 bits fréq. éch., 44, 1, 48, 96 kHz
	MP3 (ISO 9660)	96, 112, 128, 256 Kbit/s et débit variable ; fréq. éch. 32, 44, 1, 48 KHz

Son stéréo analogique  
Downmix compatible Dolby Surround à partir de son  
multicanal Dolby Digital

### PERFORMANCES AUDIO

Convertisseur N/A	24 bits, 192 kHz	
DVD	fréq. éch. 96 kHz	4 Hz- 44 kHz
	fréq. éch. 48 kHz	4 Hz- 22 kHz
SVCD	fréq. éch. 48 kHz	4 Hz- 22 kHz
	fréq. éch. 44,1 kHz	4 Hz- 20 kHz
CD/VCD	fréq. éch. 44,1 kHz	4 Hz- 20 kHz
Rapport signal/bruit (1 kHz)	> 122 dB (CD) > 124 dB (DVD)	
Plage dynamique (1 kHz)	96 dB (CD) 103 dB (DVD)	
Diaphonie (1 kHz)	122 dB	
Distorsion/bruit (1 kHz)	> 91 dB	
MPEG MP3	MPEG Audio L3	

### CONNEXIONS

Sortie YPbPr	3 connecteurs Cinch
Sortie vidéo	Connecteur Cinch (jaune)
Sortie S-Vidéo	Mini DIN, 4 broches
Sortie audio (G+D)	Connecteurs Cinch (blanc/rouge)
Sortie numérique	1 coaxiale, 1 optique IEC 60958 pour CDDA/LPCM IEC 61937 pour MPEG-1/2, Dolby Digital et DTS
Sortie HDMI	Type A x 1
<b>Sortie analogique 6 canaux</b>	
Son avant G/D	Cinch (blanc/rouge)
Son Surround	Cinch (blanc/rouge)
Son central	Cinch (bleu)
Caisson de basses	Cinch (noir)

### BOÎTIER

Dimensions (l x H x P)	435 x 79 x 315 mm
Poids	Environ 5,5 kg

### CONSOMMATION ÉLECTRIQUE

Tension d'alimentation	
États-Unis et Canada	120 V, 60 Hz
Australie, Nouvelle-Zélande	240 V, 50 Hz
R.-U. et Europe	230 V, 50 Hz
Général	110-240 V, 50/60 Hz
Consommation	20 W
Consommation en mode veille	< 1 W

**Analogique:** son qui n'a pas été transformé en données chiffrées. Le son analogique varie tandis que le son numérique possède des valeurs numériques spécifiques. Ces fiches envoient des signaux audio via deux canaux (gauche et droit).

**Format d'image:** rapport entre la largeur et la hauteur de l'image affichée. Le rapport horizontal/vertical des téléviseurs classiques est de 4:3, et celui des écrans larges de 16:9.

**Sorties audio:** connecteurs situés à l'arrière du lecteur de DVD et qui envoient des signaux audio vers un autre système (téléviseur, chaîne hi-fi, etc.).

**Débit binaire:** quantité de données utilisée pour reconstituer une séquence musicale donnée et mesurée en kilobits par seconde (Kbit/s) ou la vitesse d'enregistrement. Généralement, plus le débit binaire est élevé, plus la vitesse d'enregistrement est élevée et plus la qualité de son est élevée. Cependant, les débits binaires élevés prennent plus d'espace sur le disque.

**Chapitre:** partie d'un film ou d'un DVD musical, plus petite qu'un titre. Un titre est composé de plusieurs chapitres. Chaque chapitre est désigné par un numéro de chapitre qui vous permet de le localiser.

**Sorties vidéo composantes:** connecteurs situés à l'arrière du lecteur de DVD qui envoient des images vidéo de haute qualité à un téléviseur doté d'entrées vidéo composantes (RVB, Y/Pb/Pr, etc.).

**Menu du disque:** écran permettant de sélectionner, entre autres, les images, les bandes son, les sous-titres et les angles de vue multiples d'un DVD.

**Numérique:** son converti en valeurs numériques. Le son numérique est disponible lorsque vous utilisez les prises DIGITAL AUDIO OUT COAXIAL ou OPTICAL. Ces prises envoient des signaux audio par le biais de plusieurs canaux, alors que le système analogique n'utilise que deux canaux.

**DivX® 3, 1/4, x5, x6, x:** le codec DivX® est une technologie de compression vidéo en attente de brevet basée sur le format MPEG-4 et développée par DivX® Networks, Inc. Cette technologie réduit la taille des fichiers vidéo numériques de manière à pouvoir les télécharger sur Internet tout en conservant un niveau de qualité d'image élevé.

**Dolby Digital:** système de son Surround développé par les laboratoires Dolby et présentant six canaux de signaux audio numériques (avant gauche et droite, Surround gauche et droite, centre et caisson de basses).

**DTS:** il s'agit de l'acronyme de Digital Theatre Systems (système Home Cinéma numérique). Ce système de son Surround est différent du système Dolby Digital. Les formats ont été développés par deux sociétés distinctes.

**JPEG:** format d'image numérique fixe très courant. Système de compression de données pour les images fixes, proposé par la société Joint Photographic Expert Group, et qui permet de compresser les images à un taux très élevé tout en conservant une excellente qualité d'image.

**MP3:** format de fichier avec système de compression de données audio. « MP3 » est l'abréviation de Motion Picture Experts Group 1 (ou MPEG-1) Audio Layer 3. Grâce au format MP3, un CD-R ou un CD-RW peut contenir approximativement 10 fois plus de musique qu'un CD classique.

**Multicanal:** les DVD sont formatés de sorte que chaque bande son représente un champ sonore. La fonction multicanal se rapporte à une structure de pistes sonores dotée de trois canaux ou plus.

**Contrôle parental:** fonction permettant d'interdire la lecture d'un DVD en fonction de l'âge des utilisateurs, selon les niveaux de restriction de chaque pays. Cette restriction varie d'un disque à l'autre ; lorsqu'elle est activée, la lecture est interdite si le niveau de restriction du disque est plus élevé que celui indiqué par l'utilisateur.

**PCM (Pulse Code Modulation):** système de conversion d'un signal sonore analogique en signal numérique pour traitement antérieur, sans compression des données.

**PBC (Contrôle de lecture):** cette fonction se rapporte à un signal enregistré sur des CD vidéo ou des SVCD pour contrôler la lecture. Grâce aux écrans de menu enregistrés sur un CD vidéo ou un SVCD prenant en charge le contrôle de lecture, vous bénéficiez de programmes interactifs et de fonctions de recherche.

**Balayage progressif:** cette fonction affiche toutes les lignes horizontales d'une image simultanément, comme une trame de signal. Elle convertit les images vidéo entrelacées du DVD en un format progressif permettant la connexion à un système d'affichage progressif, ce qui augmente la résolution verticale de manière spectaculaire.

**Code de région:** système permettant de lire des disques uniquement dans la région indiquée. Cet appareil ne lit que les disques compatibles avec son code de région. Pour connaître le code de région de votre appareil, reportez-vous à l'étiquette du produit. Certains disques sont compatibles avec plusieurs régions (ou avec TOUTES les régions).

**Titre:** section la plus longue d'un film ou d'une séquence musicale sur un DVD, musique sur un logiciel vidéo et album entier sur un logiciel audio. À chaque titre correspond un numéro qui vous permet de le localiser facilement.

**Sortie vidéo:** connecteur situé à l'arrière du lecteur de DVD, qui envoie un signal vidéo vers le téléviseur.