



Mode d'emploi
Bedienungsanleitung
Instrucciones de manejo
Istruzioni per l'uso
Gebruiksaanwijzing



Let's make things better.



PHILIPS

Algemene informatie

Veiligheid van de laser

Dit apparaat maakt gebruik van een laser. Om oogletsel te voorkomen, mag de afdekkap uitsluitend door een gekwalificeerd technicus worden verwijderd. Onderhoud en eventuele reparaties mogen eveneens uitsluitend door gekwalificeerde technici worden uitgevoerd.

HET GEBRUIK VAN BESTURINGSELEMENTEN OF INSTELLINGEN OF HET UITVOEREN VAN PROCEDURES ANDERS DAN GESPECIFICEERD IN DEZE HANDLEIDING KAN LEIDEN TOT BLOOTSTELLING AAN GEVAARLIJKE STRALING.

LASER

Type	Halfgeleiderlaser GaAlAs
Golflengte	660 nm (DVD) 780 nm (CD)
Uitgangsvermogen (valt buiten doelstelling)	20 mW (DVD+RW schrijven) 0,8 mW (DVD lezen) 0,3 mW (CD lezen)
Divergentie van de straal	60°

**CLASS 1
LASER PRODUCT**

LOCATIE VAN WAARSCHUWING: AAN BINNENZIJDE VAN LASERBESCHERMKAP

CAUTION VISIBLE AND INVISIBLE LASER RADIATION. WHEN OPEN AVOID EXPOSURE TO BEAM
ADVARSEL SYNLIG OG USYNLIG LASERSTRÅLING VED ÅBNING
UNDGÅ UDSÆTTELSE FOR STRÅLING
ADVARSEL SYNLIG OG USYNLIG LASERSTRÅLING NÅR DEKSEL ÅPNES
UNNGÅ EKSPONERING FOR STRÅLEN
VARNING SYNLIG OCH OSYNLIG LASERSTRÅLNING NÅR DENNA DEL ÄR ÖPPNAD BETRAKTA EJ STRÅLEN
VARO! AVATTAESSA OLET ALTTIINA NÄKYVÄLLE JA
NÄKYMÄTTÖMÄLLE LASER SÄTEILYLLE. ÄLÄ KATSO SÄTEESEEN
VORSICHT SICHTBARE UND UNSICHTBARE LASERSTRAHLUNG
WENN ABDECKUNG GEÖFFNET NICHT DEM STRAHL AUSSETZEN
DANGER VISIBLE AND INVISIBLE LASER RADIATION. WHEN OPEN AVOID DIRECT EXPOSURE TO BEAM
ATTENTION RAYONNEMENT LASER VISIBLE ET INVISIBLE. EN CAS D'OUVERTURE, EXPOSITION DANGEREUSE AU FAISCEAU

MAAK OF WIJZIG NOOIT VERBINDINGEN WANNEER HET APPARAAT OP HET LICHTNET IS AANGESLOTEN.



De DVD-recorder voldoet aan de EMC-richtlijn (89/336/EEC) en de Laagspanningsrichtlijn (73/23/EEC)

LET OP



ALLEEN EEN GEKVALIFICEERD SERVICETECHNICUS MAG DE AFDEKKAP VERWIJDEREN OF REPARATIES AAN DIT APPARAAT VERRICHTEN

Informatie ten behoeve van de eindgebruiker:

Lees de informatie aan de achterzijde van uw DVD-recorder zorgvuldig en vul hieronder het serienummer in. Bewaar deze informatie.

Model N°: DVDR1000

Serie N°: _____

SHOWVIEW®

'ShowView' is een handelsmerk van Gemstar Development Corporation. Het ShowView systeem wordt gefabriceerd onder licentie van Gemstar Development Corporation.

Vervaardigd onder licentie van Dolby Laboratories. 'Dolby', 'Pro Logic' en het dubbel-D-symbool zijn handelsmerken van Dolby Laboratories. Confidential Unpublished Works.
©1992-1997 Dolby Laboratories, Inc. Alle rechten voorbehouden.

Dit product is voorzien van een kopieerbeveiligings-techniek die wordt beschermd door 'methodeclaims' op grond van bepaalde octrooien in de Verenigde Staten en andere intellectuele eigendomsrechten van Macrovision Corporation en andere rechthebbenden. Voor het gebruik van deze techniek is toestemming nodig van Macrovision Corporation. De techniek is uitsluitend bedoeld voor thuisgebruik en andere beperkte kijkt toepassingen, tenzij anders bepaald door Macrovision Corporation. Het ongedaan maken van de kopieerbeveiliging of demontage ervan is verboden.

TRUSURROUND, **SRS**, en het symbool  zijn handelsmerken van SRS Labs, Inc. De TRUSURROUND-technologie wordt vervaardigd onder licentie van SRS Labs, Inc.

Inleiding

DVD-recorder	236
Inhoud van de doos	237
Plaatsing	237
Reinigen van discs	237
Afstandsbediening	237
Plaatsen van de batterijen	237

Installatie

Aansluitingen - achterzijde van uw DVD-recorder	238
Aansluiten op de antenne	238
Aansluiten op een tv	238
S-videoaansluiting (Y/C)	238
CVBS-videoaansluiting	238
Aansluiten op audioapparatuur	238
Aansluiten op een A/V-receiver of A/V-versterker met digitale meerkanaalsdecoder	239
Aansluiten op een receiver met tweekanaals digitale stereo (PCM)	239
Aansluiten op een receiver met Dolby Pro Logic	239
Aansluiten op een tv met Dolby Pro Logic-decoder	239
Aansluiten op een receiver met tweekanaals analoge stereo	239
Aansluiten op andere apparatuur	240
Aansluitingen - voorzijde van uw DVD-recorder	240
Camcorderaansluiting	240
Netvoeding	241
Eerste installatie: basisinstellingen	241
Automatische instelling	241
Handmatige instelling	242

Snel beginnen

Inschakelen	244
Handmatige opname	244
Controleren van het ingangssignaal	244
Opnemen	244
Opnemen met automatische uitschakeling (OTR One-Touch-Recording)	244
Timerprogrammering	245
Timerprogrammering met 'ShowView'	245
Timerprogrammering zonder 'ShowView'	245
Afspelen van een voorbespeelde DVD-Video	246
Afspelen van een opneembare DVD+RW	246

Funcctieoverzicht

Voorzijde van de recorder	247
Achterzijde van de recorder	248
Display	249
Afstandsbediening	250

Bediening

Belangrijke opmerkingen	251
Plaatsen van een disc	251
Disctypen	251
De volgende disctypen kunnen worden gebruikt voor opname en weergave	251
De volgende disctypen kunnen alleen worden gebruikt voor afspelen	251
De volgende disctypen kunnen helemaal niet worden gebruikt, noch voor opname, noch voor weergave	252
OSD-informatie	252
Systeemmenubalk	252
Gebruik van menu Voorkeuringstellingen	253
Statusvenster	253
Tuner-infovenster	254
Timer-infovenster	254
Waarschuwingen	254
Index-scherm	255
Voorkeuringstellingen	256
Selecteren van voorkeuringstellingen	256
Beeldinstellingen	256
Geluidinstellingen	256
Taalinstellingen	257
Functie-instellingen	257
Instellingen afstandsbediening	258
Opname-instellingen	258
Installatie	259

Opnemen

Voor u begint met opnemen	261
Inschakelen	261
Handmatige opname	262
Controleren van het ingangssignaal	262
Opnemen	262
Handmatige audiobesturing	262
Opnemen met automatische uitschakeling (OTR One-Touch-Recording)	263
Timerprogrammering	263
Timerprogrammering met 'ShowView'	263
Timerprogrammering zonder 'ShowView'	264
Programmeren met 'NEXTVIEW Link'	265
Als een timerinstelling niet correct is	265
Controleren of wijzigen van een timerblok	266
Wissen van een timerblok	266

Afspelen

Afspelen van een voorbespeelde DVD-Video	267
Afspelen van een (Super) Video CD	267
Afspelen van een DVD+RW	268
Algemene functies	268
Overgaan een andere titel/track	268
Overgaan naar een ander hoofdstuk/index	268
Slow Motion	269
Stilstaand beeld en beeld voor beeld afspelen	269
Snelzoeken	269
Herhalen	269
Herhalen van A-B	270
Scan	270
Tijdlocatie	270
Zoom	270

Speciale DVD-functies	271
Menu's op de disc	271
Camerahoek	271
Wijzigen van de gesproken taal	271
Ondertitels	271
Speciale VCD-functies	272
Playback Control (PBC)	272
Afspelen van een Audio-CD	272
Pauze	272
Zoeken	272
Overgaan naar een andere track	272
Herhalen van track/disc	273
Herhalen van A-B	273
Scan	273

Toegangscontrole

Kinderslot (DVD en VCD)	274
In-/uitschakelen van het kinderslot	274
Autoriseren van discs wanneer het kinderslot is geactiveerd	274
Beveiligen van discs	274
Beveiligingsniveau (alleen DVD-Video)	275
In-/uitschakelen van het beveiligingsniveau	275
Land	275
Wijzigen van de viercijferige code	275

Beheren van de inhoud van een disc

Titelinstellingen	276
Wijzigen van de titelnaam	276
Afspelen van een volledige titel	276
Wissen van een titel	276
Discinformatiescherm	276
Discinstellingen	277
Wijzigen van de naam van de disc	277
Beveiligen van opnamen	277
Wissen van een disc	277
DVD-compatibel maken van uw bewerkingen	277
Programmeren van scènes	278
Bewerken tijdens afspelen	278
Bewerken tijdens opnemen	279

Probleemoplossing

Diagnoseprogramma	282
Instructies	282
Systeembependingen	282

Verklarende woordenlijst

Appendix

Gebruik van de afstandsbediening van uw DVD-recorder voor uw tv-toestel	285
--	-----

DVD-recorder

DVD (Digital Versatile Disc) is een nog vrij nieuw opslagmedium dat het gemak van de Compact Disc combineert met de nieuwste geavanceerde digitale videotecnologie.

DVD Video maakt gebruik van de zeer geavanceerde MPEG2-datacompressietechnologie waarmee een complete film kan worden opgenomen op één schijfje van 12 cm. Door variabele bitrate-compressie, die een snelheid van 9,8 Mbps kan bereiken, worden zelfs de meest complexe beelden vastgelegd met hun originele beeldkwaliteit.

De haarscherpe digitale beelden hebben een horizontale resolutie van meer dan 500 lijnen met elk 720 pixels (beeldelementen). Deze resolutie is meer dan het dubbele van VHS, is superieur aan Laser Disc, en in alle opzichten vergelijkbaar met digitale masters zoals die in opnamestudio's worden gemaakt.

DVD+ReWritable (DVD+RW) is de volgende stap in videotecnologie. DVD+RW maakt gebruik van de zogenoemde phase-change-mediantechnologie, waar ook CD-ReWritable op gebaseerd is. Hierbij wordt een zeer krachtige laser gebruikt om het reflectievermogen van de opnamelaag te veranderen. Dit proces kan meer dan duizendmaal per disc worden herhaald.

Uw Philips DVD-recorder is een **recorder** en een **speler** voor digitale videodiscs, en is **in twee richtingen compatibel** met de universele DVD-videostandaard. Dit betekent dat:

- bestaande **voorbespeelde DVD's** kunnen worden afgespeeld op uw Philips DVD-recorder en
- **opnamen** die zijn gemaakt op uw Philips DVD-recorder kunnen worden afgespeeld op bestaande DVD-spelers en in DVD-rom-drives.

U kunt niet alleen tv-programma's opnemen, maar ook uw met uw eigen camcorder gemaakte opnamen bewerken en archiveren. De ongekeerde digitale beelden en geluidskwaliteit, de snelle toegang tot gemaakte opnamen en de uitgebreide afspeelmogelijkheden dragen bij tot een volledig nieuwe ervaring op het gebied van video.

Van nu af kunt u genieten van avondvullende films met bioscoopkwaliteit, aangevuld met stereo- of meerkanaalsgeluid (afhankelijk van de disc en van uw afspeelinstellingen). U zult merken dat het apparaat bijzonder gemakkelijk te bedienen is, dankzij het OSD-menu, het display en de afstandsbediening.

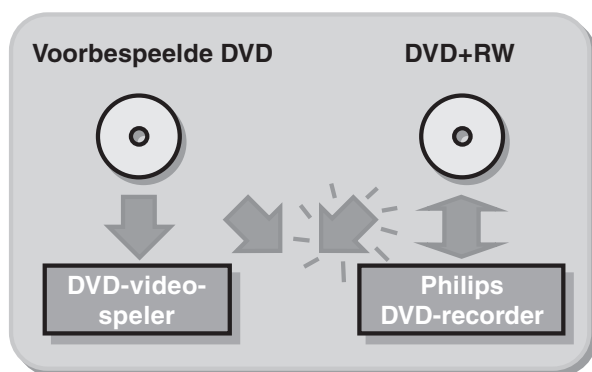

Inhoud van de doos

Controleer de inhoud van de doos aan de hand van de volgende lijst:

- DVD-recorder
- Afstandsbediening met apart verpakte batterijen
- 2-aderig netsnoer
- SCART-kabel
- S-videokabel
- Antennekabel
- Audiokabel
- Videokabel
- DVD+RW
- Deze gebruiksaanwijzing
- Garantiekarta

Mocht een van deze onderdelen beschadigd zijn of ontbreken, laat dat dan direct aan de leverancier weten.

Bewaar het verpakkingsmateriaal; u kunt dit later nodig hebben om uw recorder te vervoeren.

Plaatsing

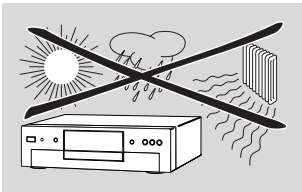

- Plaats de recorder op een stevige, vlakke ondergrond.
- Plaats het apparaat niet in de buurt van verwarmingsapparatuur of in de volle zon.
- Bij plaatsing in een kast, dient u te zorgen voor voldoende vrije ruimte (circa 2,5 cm) rondom de recorder in verband met de benodigde ventilatie.
- De lens kan beslaan wanneer de DVD-recorder plotseling wordt verplaatst van een koude naar warme omgeving. Het is dan niet mogelijk een CD of DVD af te spelen. U moet de DVD-recorder in een warme omgeving gedurende ongeveer twee uur laten acclimatiseren om het vocht de gelegenheid te geven te verdampen.
- De DVD-recorder mag niet nat worden. Plaats geen met vloeistof gevulde voorwerpen, zoals een vaas, op de recorder.

Reinigen van discs

Sommige problemen zijn te wijten aan een vuile disc. Om dit te voorkomen, dient u de discs regelmatig op de volgende manier schoon te maken:

- Gebruik een reinigingsdoekje voor het schoonmaken. Veeg daarmee vanuit het midden naar de rand toe.

Let op:

Gebruik geen oplosmiddelen zoals benzine, thinner, in de handel verkrijgbare schoonmaakmiddelen of antistatische sprays die bedoeld zijn voor grammofoon platen. Gebruik evenmin in de handel verkrijgbare schoonmaakdiscs om de lens schoon te maken, omdat deze discs de optische unit kunnen beschadigen.

Afstandsbediening

Plaatsen van de batterijen

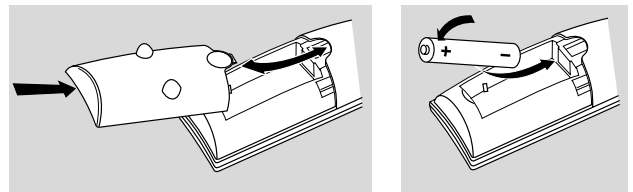

- Open het deksel van het batterijcompartiment.
- Plaats twee 'AA' (LR-6) batterijen op de aangegeven manier in het batterijcompartiment.
- Sluit het deksel.

Let op:

Gebruik geen oude en nieuwe batterijen door elkaar. Gebruik nooit verschillende typen (standaard, alkaline etc.) door elkaar. Dit kan de levensduur van de batterijen nadelig beïnvloeden.

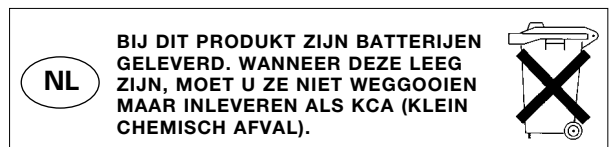

Installatie

Aansluitingen - achterzijde van uw DVD-recorder

- Raadpleeg de gebruiksaanwijzing van uw tv, videorecorder, stereosysteem etc. als dat nodig is om de optimale aansluitingen te kunnen maken.
- Sluit de netvoeding pas aan als alle aansluitingen zijn gemaakt.
- Sluit uw DVD-recorder niet op de tv aan via de videorecorder, omdat de videokwaliteit kan worden beïnvloed door het kopieerbeveiligingssysteem en er vervorming kan optreden.
- Voor een betere geluidswaergave kunt u de audio-uitgangen van de recorder aansluiten op uw versterker, receiver, stereosysteem of A/V-apparaat. Raadpleeg hiervoor de paragraaf 'Aansluiten op een A/V-receiver of A/V-versterker'

Let op:

Sluit de audio-uitgang van de recorder niet aan op de phono-ingang van uw audiosysteem om schade aan uw apparatuur te vermijden.

Aansluiten op de antenne

- Haal de aansluitplug van de antennekabel uit uw tv-toestel en steek hem in de antenne-aansluiting aan de achterzijde van uw DVD-recorder.
- Steek het ene uiteinde van de meegeleverde antennekabel (1) in de tv-aansluiting op de DVD-recorder en het andere uiteinde in de antenne-ingang op uw tv-toestel.

Aansluiten op een tv

Om de hoogst mogelijke beeld- en geluidskwaliteit uit uw tv te halen, wordt aanbevolen gebruik te maken van de SCART-connector op zowel DVD-recorder als tv.

- Sluit de onderste SCART-connector (EXT 1) aan op de overeenkomstige connector van de tv met behulp van de bijgeleverde SCART-kabel (2). Zie tekening.

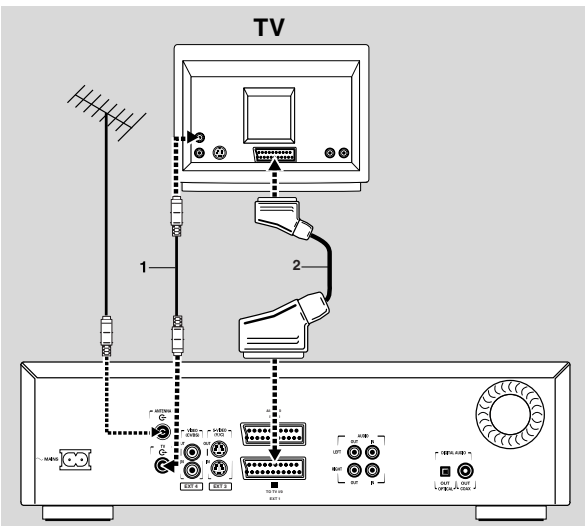

Als uw tv niet is voorzien van een SCART-connector, kunt u de DVD-recorder aansluiten op de S-videoaansluiting (Y/C) of de CVBS-videoaansluiting.

S-videoaansluiting (Y/C)

- Sluit de S-video-uitgang van de recorder aan op de overeenkomstige ingang van de tv. Gebruik hiervoor de meegeleverde S-videokabel (3).
- Sluit de audio-uitgangen (L/R) met de meegeleverde audiokabel (5) aan op de overeenkomstige ingangen van de tv.

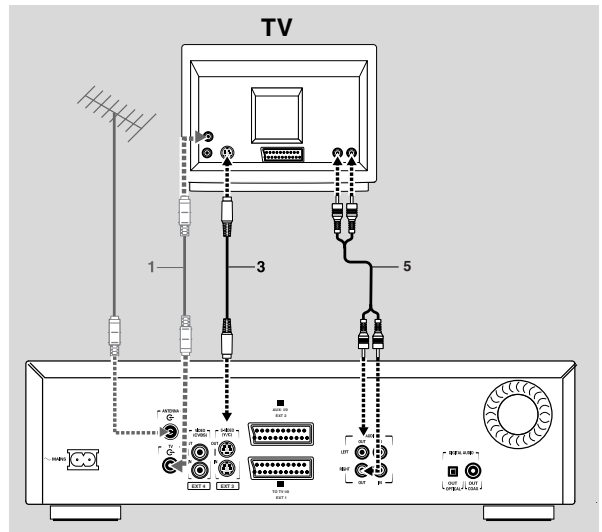

Als uw tv-toestel niet is voorzien van een S-videoaansluiting, moet u de DVD-recorder aansluiten op de CVBS-aansluitingen van uw tv.

CVBS-videoaansluiting

- Sluit de Video (CVBS) uitgang (geel) van de recorder aan op de overeenkomstige ingang op de tv. Gebruik hiervoor de meegeleverde videokabel (4).
- Sluit de audio-uitgangen (L-wit/R-rood) met de meegeleverde audiokabel (5) aan op de overeenkomstige ingangen op de tv.

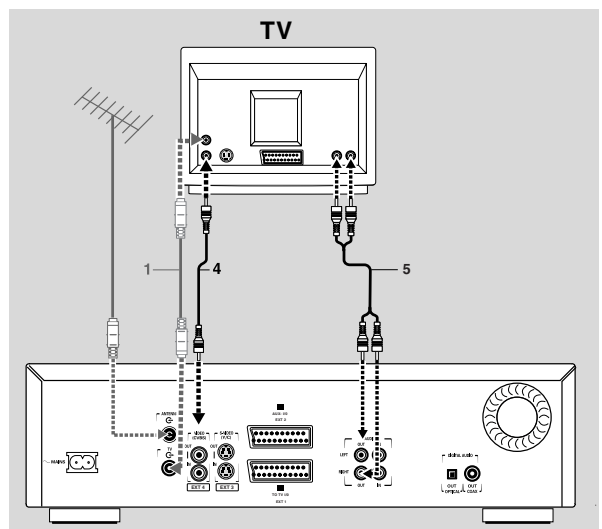

Aansluiten op audioapparatuur

Aansluiten op een A/V-receiver of A/V-versterker met digitale meerkanaalsdecoder

De beste geluidskwaliteit wordt verkregen door uw DVD-recorder aan te sluiten op een A/V-receiver met meerkanaalsdecoder (Dolby Digital, MPEG 2 en DTS).

Digitaal meerkanaalsgeluid

Deze digitale meerkanaalsaansluiting levert optimale geluidskwaliteit. Hiervoor hebt u een meerkanaals-receiver (A/V) nodig die geschikt is voor een of meer van de audiosystemen van uw DVD-recorder (MPEG 2, Dolby Digital en DTS). Ga na of dit het geval is door de gebruiksaanwijzing en de logo's aan de voorzijde van uw receiver te raadplegen.

- Sluit de digitale audio-uitgang van de recorder aan op de overeenkomstige ingang van de receiver. Gebruik een digitale coaxkabel (7) of een digitale optische audiokabel (8).

Als u geen digitale coax-audiokabel hebt, kunt u de meegeleverde videokabel (4) gebruiken.

Opmerking:

Als het digitale uitgangsformaat niet overeenkomt met de mogelijkheden van uw receiver, dan kan deze een krachtig, vervormd signaal produceren. Het audioformaat van de DVD die wordt afgespeeld, wordt weergegeven in het statusvenster wanneer u de taal () verandert. Digitaal zeskanaalsgeluid (Surround Sound) via een digitale aansluiting is alleen mogelijk als uw receiver is voorzien van een digitale meerkanaalsdecoder.

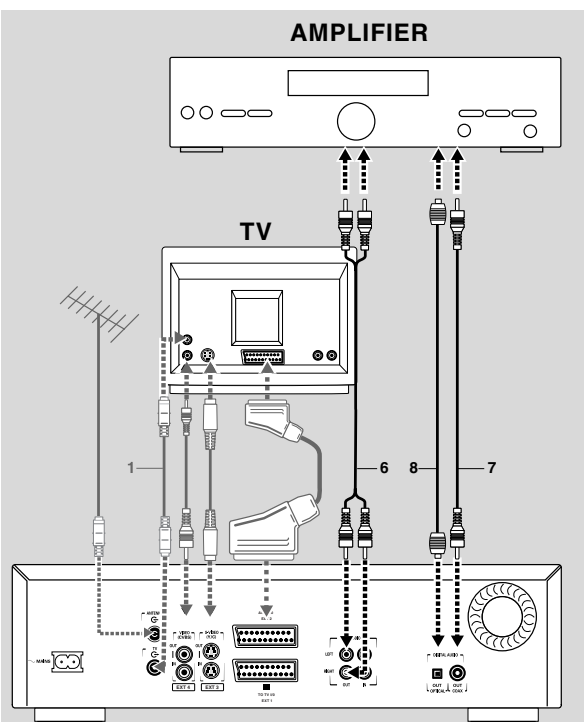

Als u uw DVD-recorder niet kunt aansluiten op een A/V-receiver met meerkanaalsdecoder, kies dan een van de volgende alternatieven.

Aansluiten op een receiver met tweekanaals digitale stereo (PCM)

- Sluit de digitale audio-uitgang van de recorder aan op de overeenkomstige ingang van de receiver. Gebruik de bijgeleverde videokabel (CVBS)(7) of een optionele digitale optische audiokabel (8).
- Na installatie moet u PCM activeren op de digitale uitgang van uw DVD-recorder (zie 'Voorkeurstellingen').

Aansluiten op een receiver met Dolby Pro Logic

- Sluit de recorder aan op de tv en sluit vervolgens met de meegeleverde audiokabel (6) de audio-uitgangen van de recorder aan op de overeenkomstige ingangen van de audio-/videoreceiver met Dolby Pro Logic.
- Stel in menu Voorkeurstellingen de juiste geluidsopties voor analoge uitvoer in.

Aansluiten op een tv met Dolby Pro Logic decoder

- Sluit de recorder aan op de tv zoals beschreven in de paragraaf 'Aansluiten op een tv'.

Aansluiten op een receiver met tweekanaals analoge stereo

- Als u beschikt over een receiver met tweekanaals analoge stereo zonder een van bovengenoemde audiosystemen, sluit dan de audio-uitgangen (L/R) aan op de overeenkomstige aansluitingen van uw receiver, versterker of stereosysteem. Gebruik hiervoor de meegeleverde audiokabel (6).

Aansluiten op andere apparatuur

Gebruik de bovenste SCART-connector (EXT 2) op uw DVD-recorder om deze aan te sluiten op:

- Satellietontvanger of settop-box,
- Videorecorder,
- DVD-speler

De meeste voorbespeelde videocassettes en DVD's zijn beveiligd tegen kopiëren. Als u probeert deze te kopiëren, verschijnt op het display de mededeling 'COPY PROTECT'.

Raadpleeg voor de installatie van een decoder de paragraaf 'Voorkeuringstellingen' - 'Installatie'.

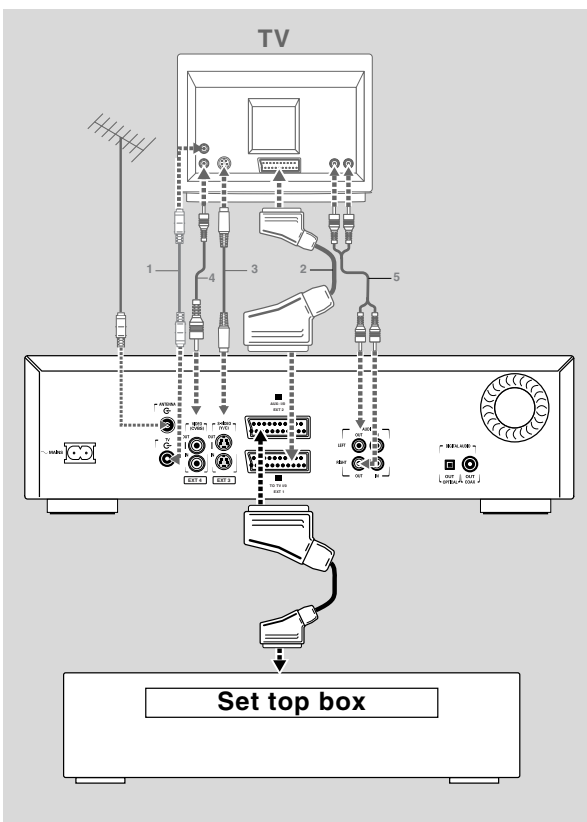

Opmerking:

Als het apparaat is uitgeschakeld of Stroombesparing is geselecteerd (zie Voorkeuringstellingen - functies), wordt het signaal vanaf de aansluiting EXT 2 niet doorgegeven naar de op EXT 1 aangesloten tv.

Aansluitingen - voorzijde van uw DVD-recorder

Camcorderaansluiting

- Beschikt u over een DV- of Digital 8 camcorder, sluit dan de i-link DV-ingang (1) aan op de overeenkomstige uitgang van de camcorder met behulp van de i-link-kabel van uw camcorder.
- Hebt u een Hi-8 of S-VHS(C) camcorder, sluit dan de S-video-ingang aan op de overeenkomstige uitgang van de camcorder met behulp van de meegeleverde S-video-kabel (2) en sluit tevens de meegeleverde audiokabel (4) aan.
- Sluit anders met de bijgeleverde videokabel (3) de video-ingang (geel) aan op de overeenkomstige uitgang van de camcorder en sluit met de bijgeleverde audiokabel (4) de ingangen audio L (wit) en R (rood) aan op de bijbehorende uitgangen van de camcorder.

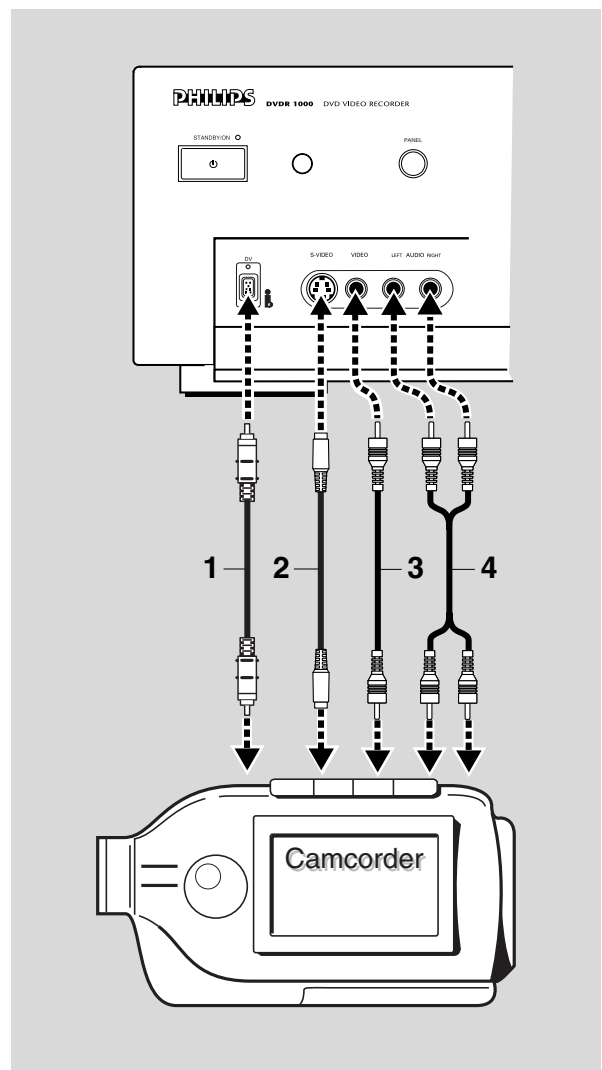

Netvoeding

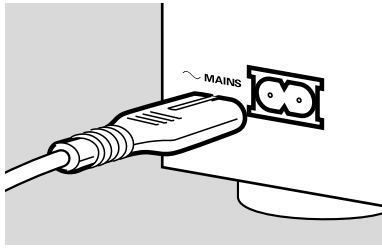

- Zorg ervoor dat alle noodzakelijke aansluitingen zijn gemaakt voor u de DVD-recorder op het lichtnet aansluit.
- Steek het meegeleverde netsnoer in de Mains-aansluiting op de achterzijde van de recorder.
- Steek de netstekker in het stopcontact.

Opmerking:

Controleer altijd of de lokale netspanning overeenkomt met de vereiste 220V - 240V.

Wanneer de recorder in stand-by staat, gebruikt hij nog steeds stroom.

Als u de DVD-recorder helemaal wilt uitschakelen, moet u de stekker uit het stopcontact trekken.

Wanneer de DVD-recorder is losgekoppeld van het lichtnet, wordt de informatie van de tv-kanalen en de timer ongeveer een jaar lang bewaard.

Eerste installatie: basisinstellingen

Als u uw DVD-recorder voor de allereerste keer inschakelt, verschijnt het menu Basisinstellingen.

In dit menu kunt u uw voorkeuren instellen voor enkele functies van de recorder.

Als menu Basisinstellingen niet verschijnt, is uw DVD-recorder al geïnstalleerd. U kunt uw instellingen dan nog steeds wijzigen via menu Installatie.

Afhankelijk van het soort tv moeten de voorkeuren handmatig worden ingesteld of worden ze automatisch van de tv overgenomen.

Automatische instelling

Wanneer uw tv is uitgerust met EasyLink™, Cinema Link™, NEXTVIEW Link™, SmartLink™, Q-Link™ of MegaLogic™, worden de instellingen van de tv overgenomen; deze kunnen later niet handmatig worden gewijzigd.

Wanneer de voorkeuren worden overgenomen van uw tv, verschijnt de melding **'Easy Link neemt gegevens over van TV; even wachten'**.

De menu's waarvoor geen voorkeuren beschikbaar zijn, worden weergegeven. Deze moeten handmatig worden ingesteld.

Opmerkingen:

Voorkeuren moeten worden ingesteld in de volgorde waarin de menu's op het scherm verschijnen.

Als de recorder tijdens het selecteren van de voorkeurstellingen wordt uitgezet, moeten alle voorkeurstellingen opnieuw worden geselecteerd nadat de recorder weer is ingeschakeld.

Menu Basisinstellingen wordt pas afgesloten nadat de instellingen van het laatste item zijn bevestigd.



Handmatige instelling

Ga als volgt te werk wanneer een menu wordt weergegeven:

- Gebruik de toetsen cursor-omhoog en cursor-omlaag ▼▲ om door de opties in het menu te stappen. Het pictogram van de geselecteerde optie wordt gemarkeerd.
- Bevestig uw keuze met **OK** en ga naar het volgende menu.

De volgende functies kunnen in menu Basisinstellingen worden geselecteerd:

Menutaal

De OSD-menu's worden weergegeven in de taal die u hier selecteert.



Gesproken taal bij weergave

Het geluid wordt weergegeven in de taal die u hier selecteert, mits die op de afgespeelde disc aanwezig is. Zo niet, dan hoort u de eerste gesproken taal op de disc. Ook het discmenu van de DVD-Video wordt weergegeven in de taal die u hier selecteert, mits die op de disc aanwezig is.



Taal ondertiteling

De ondertitels worden weergegeven in de taal die u hier selecteert, mits die op de afgespeelde disc aanwezig is. Zo niet, dan worden de ondertitels weergegeven in de eerste taal voor ondertiteling op de disc.



Beeldformaat

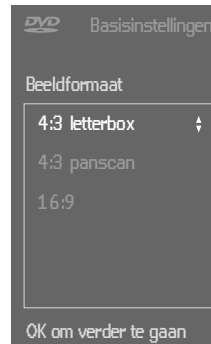

U hebt de keuze uit:

- **16:9** als u een breedbeeld-tv hebt (16:9).
- **4:3** als u een normale tv hebt (4:3). In het laatste geval kunt u ook kiezen tussen:

- **Letterbox** voor een 'breed' beeld met een zwarte balk aan de boven- en onderzijde,
- **Panscan**, voor weergave op volle hoogte met afgesneden zijanten. Als een disc beschikt over panscan, verschuift het beeld horizontaal om de belangrijkste actie in beeld te houden.

Optimale beelden op elk tv-scherm

	Videoformaat	Bioscoopformaat
Origineel materiaal		
Materiaal op schijf	Pan Scan 	Samengedrukt (Vertekend beeld)
Kijken bij 16:9		
Kijken bij 4:3	Normal 	Pan Scan Letterbox

Land

Kies uw land. Deze instelling wordt gebruikt als invoer voor de functie Beveiligingsniveau (zie 'Toegangscontrole') en voor het zoeken van tv-kanalen.

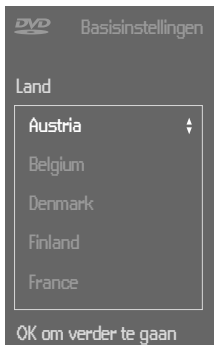

Automatische kanaalinstelling

Controleer of de antenne is aangesloten. Zie 'Aansluiten op de antenne'. Uw DVD-recorder zal nu alle tv-kanalen zoeken.

Deze worden opgeslagen in de volgorde waarin ze worden gevonden.

- Bevestig met **OK**.
 - De automatische kanaalinstelling begint. Dit kan verscheidene minuten duren.

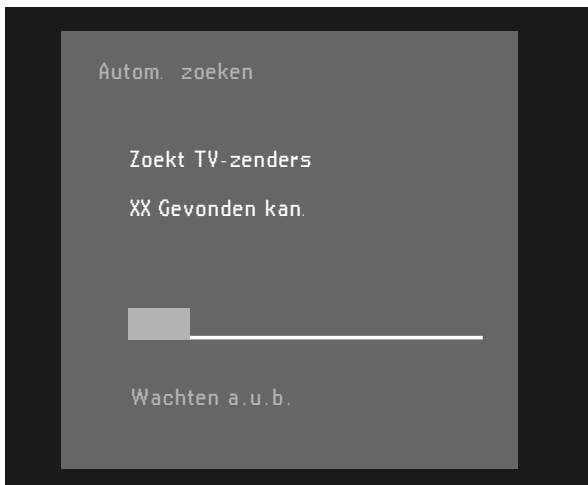

- Zodra de automatische kanaalinstelling is voltooid, verschijnt de melding 'Autom. zoeken gereed - XX Gevonden kan.' op het tv-scherm.

Na de automatische kanaalinstelling kunt u de gevonden kanalen automatisch laten opslaan in dezelfde volgorde als van uw tv. Zie 'Voorkeuringstellingen' - 'Follow TV'.

Tijd/Datum

Na beëindiging van de automatische kanaalinstelling, worden ook de huidige datum en tijd automatisch ingesteld.

Als de tijdsaanduiding in de DVD-recorder niet correct wordt weergegeven, moet de klok handmatig worden ingesteld.



- Stel indien nodig de waarden voor 'Tijd', 'Jaar', 'Maand', 'Datum' in met behulp van de toetsen ▼ (cursor omlaag) of ▲ (cursor omhoog).
- Wijzig de waarden met behulp van de toetsen ◀ (cursor links) of ▶ (cursor rechts) of met een van de cijfertoetsen 0-9.
- Druk ter afsluiting op toets **OK**.

Opmerking:

Al deze functies worden in eerste instantie ingesteld in menu Basisinstellingen. Daarna kunnen ze altijd nog worden gewijzigd in menu Voorkeuringstellingen. Wanneer uw tv is uitgerust met Easy Link worden de vaste instellingen van de tv overgenomen, maar ze kunnen dan later niet handmatig worden gewijzigd.

De basisinstellingen zijn nu voltooid.

Alle instellingen kunnen nog worden gewijzigd in menu Voorkeuringstellingen.

Snel beginnen

Opnemen en weergeven zijn de basisfuncties van uw DVD-recorder. In dit hoofdstuk worden de basisfuncties voor opnemen en weergeven van een disc afzonderlijk behandeld, zodat u ze snel kunt terugvinden. Gedetailleerde informatie over de verschillende modi, instellingen en functies vindt u in het hoofdstuk 'Bediening'.

Inschakelen

- Schakel de tv in en selecteer het programmanummer dat u hebt gekozen voor videoweergave (zie de gebruikershandleiding van uw tv-toestel).
- Druk op **STANDBY/ON**.
 - ▶ Het display van de recorder licht op en het menu Basisinstellingen verschijnt.

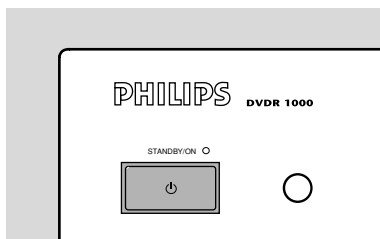

Menu Basisinstellingen wordt alleen weergegeven als u de recorder voor de allereerste keer aanzet. In menu Basisinstellingen kunt u uw persoonlijke voorkeuren voor enkele van de belangrijkste functies van de recorder instellen. Zie 'Basisinstellingen' in het vorige hoofdstuk.

Handmatige opname

Controleren van hetingangssignaal

Normaal gesproken geeft de DVD-recorder de inhoud van de disc op het scherm weer. Druk op toets **TUNER** om over te schakelen op de interne tuner of een andere geselecteerde signaalbron, als u hetingangssignaal wilt controleren voordat u een opname start. Druk nogmaals op **TUNER** om terug te gaan naar de discmodus.

Opnemen

- Plaats een DVD+RW disc in het apparaat.
- Gebruik de toetsen **CHANNEL ▲** en **CHANNEL ▼** (op de recorder) of **P+** en **P-** of de cijfertoetsen **0-9** (op de afstandsbediening) om het programmanummer (programmaam) te selecteren waarvan u wilt opnemen.

Wanneer een tv-zender een naam meezendt, wordt deze weergegeven op het display en op het scherm.

- Druk op **RECORD** (op de recorder) of op **REC/OTR** (op de afstandsbediening).
 - ▶ Op het display verschijnt de aanduiding **RECORD**.
- Druk op **STOP** om de opname te stoppen.
 - ▶ Op het display verschijnt de aanduiding **MENU UPDATE**.

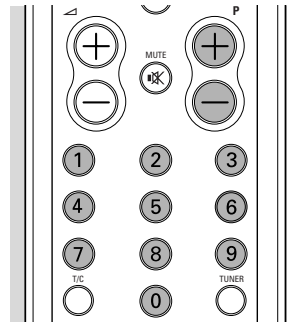
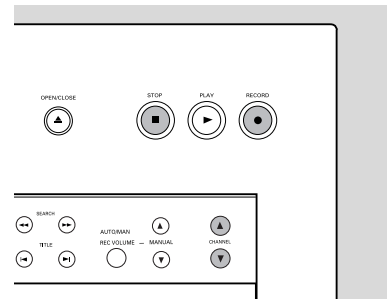

Opnemen met automatische uitschakeling (OTR One-Touch-Recording)

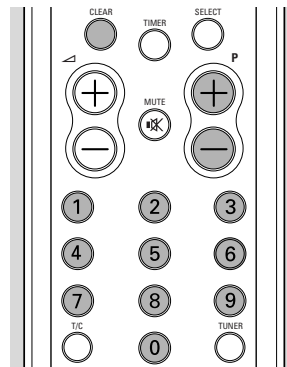

- Plaats een DVD+RW in het apparaat.
- Gebruik de toetsen **CHANNEL ▲** en **CHANNEL ▼** (op de recorder) of **P+**, **P-** of de cijfertoetsen **0-9** (op de afstandsbediening) om het programmanummer (programmaam) te selecteren waarvan u wilt opnemen.
- Druk tweemaal op **RECORD** (op de recorder) of op **REC/OTR** (op de afstandsbediening).
 - ▶ Er wordt een opname van 30 minuten gemaakt.
 - ▶ De eindtijd van de opname wordt weergegeven in het timervenster op het scherm. De resterende opnametijd wordt weergegeven in het statusvenster op het scherm en op het display.



- Druk nogmaals op **RECORD** of **REC/OTR** om de opnametijd met 30 minuten te verlengen.
- Vlak nadat u op **REC/OTR** hebt gedrukt, kan **OTR** worden geannuleerd door op **CLEAR** te drukken.

Timerprogrammering

Timerprogrammering met 'ShowView'

Een ShowView-programmeernummer is een getal van maximaal negen cijfers dat in de meeste programmabladen naast de begintijd van een tv-programma wordt afgedrukt.

Dit getal bevat alle informatie die u nodig hebt om een timerblok te programmeren.

- Druk op **TIMER** op de afstandsbediening.
- Selecteer 'ShowView programmeren' met de toetsen ▲ (cursor omhoog) of ▼ (cursor omlaag).



- Druk op ▶ (cursor rechts).



- Voer het volledige ShowView-getal in. U kunt een eventuele fout corrigeren met behulp van **CLEAR**.
- Bevestig met **OK**.
 - ▶ De gegevens verschijnen op het tv-scherm.
- Bevestig met **OK**.
 - ▶ De gegevens zijn opgeslagen in een timerblok.
- Druk ter afsluiting op toets **TIMER**.
- Zorg ervoor dat u een disc gebruikt zonder schrijfbeveiliging. Als u een disc met schrijfbeveiliging plaatst, is opname niet mogelijk.
- Schakel uit met ⏻ **STANDBY/ON**.

Timerprogrammering zonder 'ShowView'

- Druk op **TIMER** op de afstandsbediening.
- Selecteer 'Timer programmeren' met de toetsen ▲ (cursor omhoog) of ▼ (cursor omlaag).
- Druk op ▶ (cursor naar rechts).



- Voer de datum in met behulp van toets ▲ (cursor omhoog) of ▼ (cursor omlaag) of met de cijfertoetsen **0-9**.
- Druk op ▶ (cursor naar rechts).
- Voer het programmanummer in waarvan u wilt opnemen.
- Druk op ▶ (cursor naar rechts).
- Voer de starttijd in.
- Druk op ▶ (cursor naar rechts).
- Voer de eindtijd in.
- Als u een fout hebt gemaakt, kunt u teruggaan met ◀ (cursor naar links).
- Bevestig met **OK**.
 - ▶ De gegevens zijn opgeslagen in een timerblok.
- Druk ter afsluiting op toets **TIMER**.
 - ▶ Zorg ervoor dat u een disc plaatst zonder schrijfbeveiliging. Als u een tegen schrijven beschermde disc plaatst, wordt de opname geweigerd.
- Schakel uit met ⏻ **STANDBY/ON**.

Afspelen van een voorbespeelde DVD-Video



- Plaats een voorbespeelde DVD-Video in het apparaat.
 - Wanneer de functie Automatische hervatting is ingesteld op **Aan** (zie 'Voorkeurinstellingen') start de weergave automatisch vanaf het punt waar deze de laatste keer was onderbroken.
 - Wanneer de functie Automatische hervatting is ingesteld op **Uit**, zal de disc worden afgespeeld vanaf het begin van de disc. Ook in dit geval kunt u het afspelen hervatten vanaf het punt waarop u de laatste keer bent gestopt. U moet dan toets ► **PLAY** indrukken direct nadat de disc begint te spelen.
- U kunt verzocht worden een item uit een menu te selecteren. Als de selectiemogelijkheden genummerd zijn, drukt u op de bijbehorende cijfertoets; zo niet, dan gebruikt u de toetsen ▼ en ▲ (cursor omlaag resp. omhoog) of ◀ en ▶ (cursor links resp. rechts) om het gewenste item te markeren; druk vervolgens op **OK**.
 - Titel en hoofdstuknummer die op dat moment worden afgespeeld, worden weergegeven in de systeemmenubalk en op het display van de recorder. De reeds verstreken tijdsduur wordt weergegeven in het discstatusvenster en op het display van de recorder.

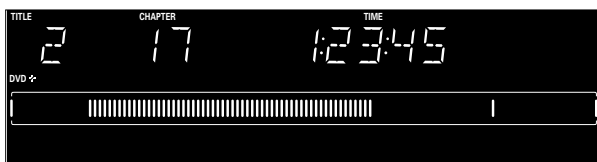

- U kunt op elk gewenst moment de weergave beëindigen door op ■ **STOP** of **DISC MENU** te drukken.

Afspelen van een opneembare DVD+RW



- Plaats een opneembare DVD+RW in het apparaat.
 - Als dit een nieuwe, blanco disc is, wordt op het scherm en het display de mededeling 'EMPTY DISC' weergegeven.
 - Als de disc tegen schrijven beschermd is, wordt hij altijd automatisch weergegeven.
- Wanneer u op ► **PLAY** drukt, start de weergave altijd automatisch vanaf het punt waarop deze was onderbroken toen de disc de laatste keer werd afgespeeld of opgenomen. Als u het afspelen wilt beginnen vanaf het begin van de disc, kunt u dat doen via het Index-scherm (zie 'Index-scherm').
- Met de toetsen ◀ **PREVIOUS** en ▶ **NEXT** kunt u naar de vorige of volgende titel gaan.
- U kunt op elk gewenst moment de weergave beëindigen door op ■ **STOP** of **DISC MENU** te drukken.
 - U keert dan terug naar het Index-scherm.

Functieoverzicht

Voorzijde van de recorder

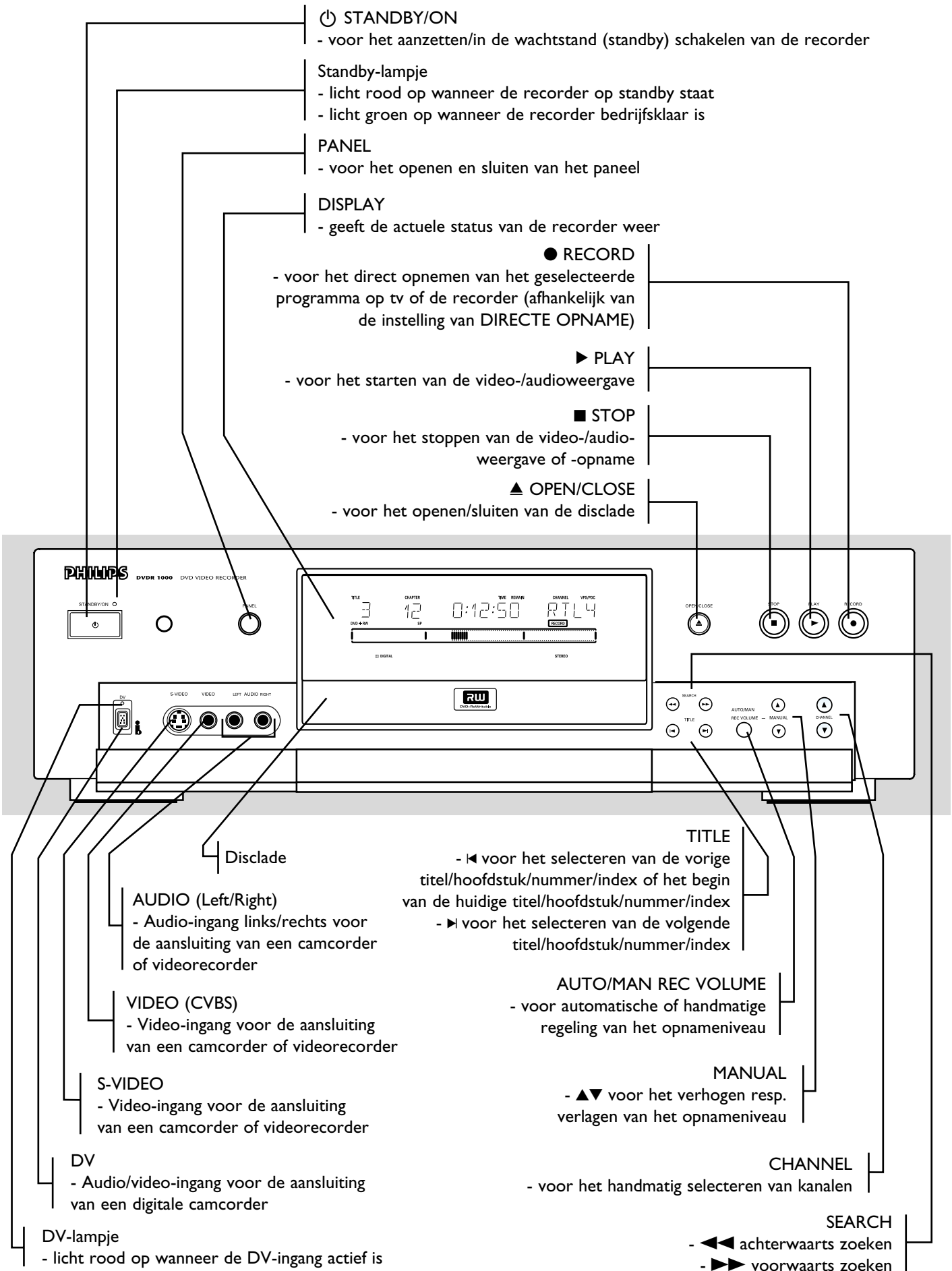

Achterzijde van de recorder

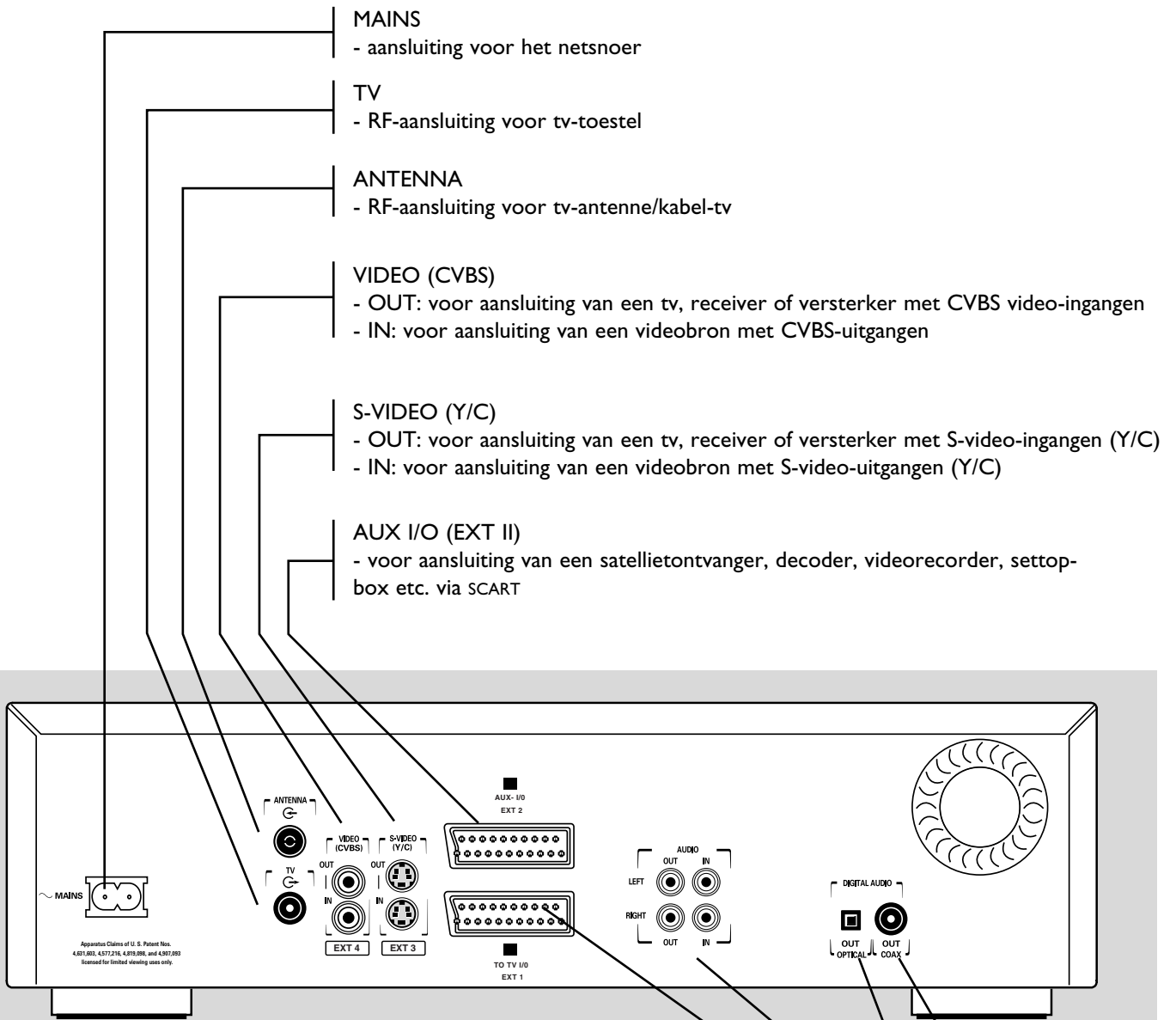

TO TV I/O (EXT I)
- voor aansluiting van een tv met SCART -connector

AUDIO OUT L/R
- voor aansluiting van een versterker, receiver, stereosysteem of tv zonder SCART -connector

AUDIO IN L/R
- voor aansluiting op de audio-uitgang van een videobron zonder SCART -connector

OUT OPTICAL
- voor aansluiting van een versterker, receiver of stereosysteem met een digitale (optische) audio-ingang

OUT COAX
- voor aansluiting van een versterker, receiver of stereosysteem met een digitale (coax) audio-ingang

Display

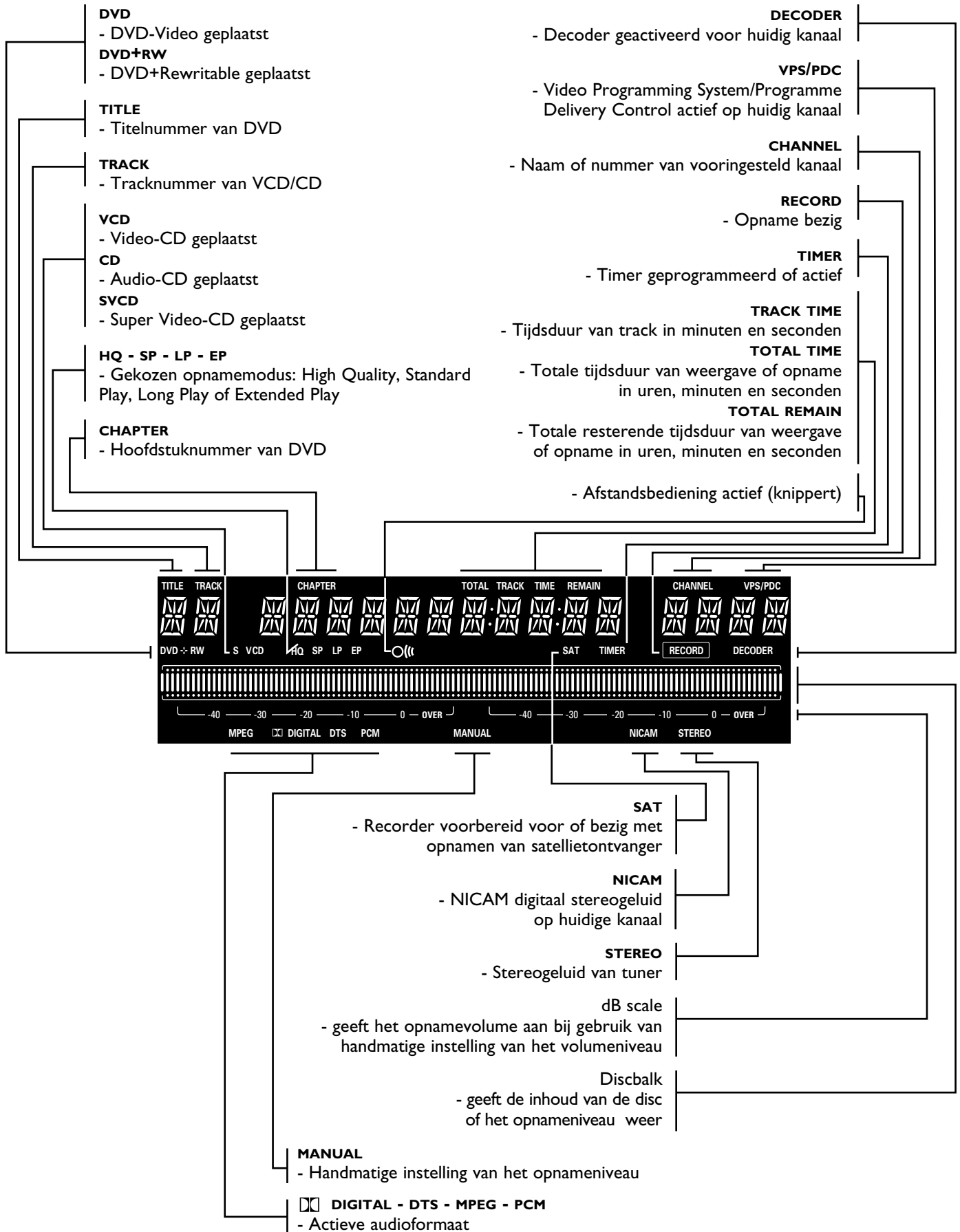

Afstandsbediening

tv/DVD-schakelaar

- schakelt tussen DVD-modus en tv-modus voor tv-toestel *

- - stop
- - direct opnemen van het momenteel geselecteerde programma
- ▶ - afspelen
- ◀◀ - achterwaarts zoeken
- || - pauze
- ▶ - vertraagd afspelen (slow motion)
- ▶▶ - voorwaarts zoeken
- ◀ - vorig hoofdstuk, track of titel
- EDIT** - geeft het bewerkingsmenu weer voor DVD+RW
- ▶ - volgend hoofdstuk, track of titel

- ▲ +/- - tv-volume harder/zachter
- 🔇 - tv mute aan/uit
- P +/-** - programmanummer hoger/lager

- 🔍 **ZOOM** - vergroten van videobeeld
- 📐 **ANGLE** - kiezen van DVD-camerahoek
- 📄 **SUBTITLE** - kiezen van taal voor ondertiteling
- 🔊 **AUDIO** - kiezen van gesproken taal

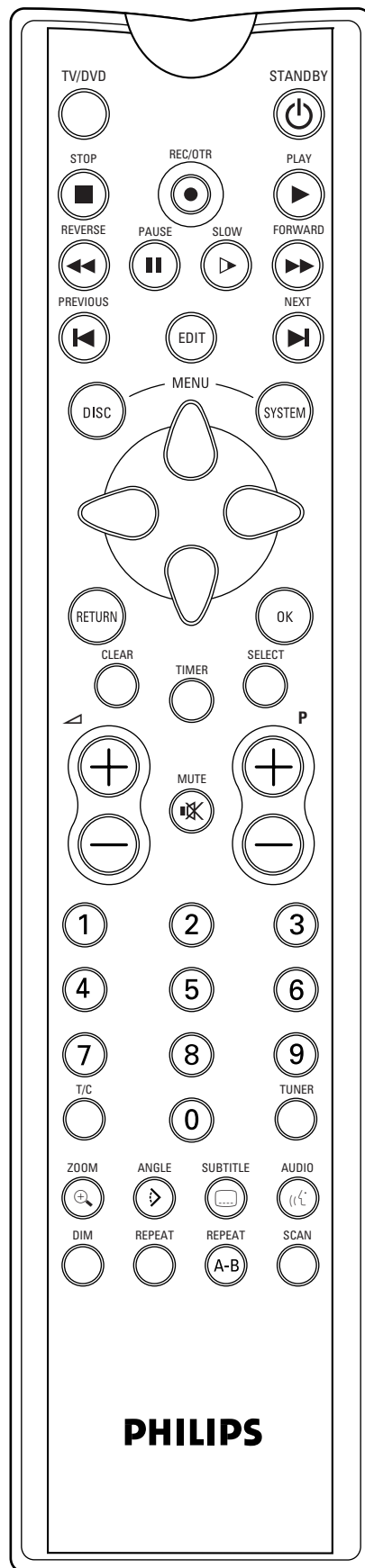

STANDBY

DISC MENU

- weergeven DVD-discmenu of Index-scherm

SYSTEM MENU

- weergeven Recorder-menubalk
- ▼▲▶◀ - cursor omlaag/omhoog/rechts/links
- RETURN** - terug naar vorig menuonderdeel

CLEAR

- ongedaan maken laatste invoer/wissen TIMER

TIMER

- weergeven Timer-menu

SELECT

- schakelen tussen verschillende waarden in een menu

OK

- bevestigen van de menukeuze

0-9

- cijfertoetsen

T/C

- kiezen van titel
- kiezen van hoofdstuk

TUNER

- schakelen tussen disc-modus en tuner-modus

ZIJSCHAKELAAR

- hiermee kunnen andere toetsen worden geactiveerd voor de bediening van het tv-toestel (zie Appendix)

DIM

- veranderen van de helderheid van het display

REPEAT

- herhalen van hoofdstuk, track, titel, disc

REPEAT A-B

- herhalen van fragment

SCAN

- weergeven van de eerste 10 seconden van elk hoofdstuk van een titel (DVD) of de eerste 10 seconden van elke track op een disc (VCD/CD)

*Opmerking:

Als u naast een tv en deze DVD-recorder ook een settop-box hebt, gebruik dan de tv/DVD-schakelaar om te schakelen tussen de ontvangst via de settop-box en ontvangst via de DVD-recorder. Dit werkt alleen wanneer u een SCART-kabel gebruikt om de DVD-recorder op uw tv-toestel aan te sluiten en als uw tv-toestel op deze omschakeling reageert. Deze functie komt goed van pas wanneer u bijvoorbeeld een kanaal wilt bekijken van de settop-box op uw tv-toestel en tegelijkertijd een opname wilt maken van een andere bron.

Bediening

Belangrijke opmerkingen

U kunt de DVD-recorder inschakelen met toets **STANDBY/ON**. Laat uw DVD-recorder altijd aangesloten op het lichtnet, zodat geprogrammeerde opnamen kunnen worden gemaakt en de televisie normaal functioneert.

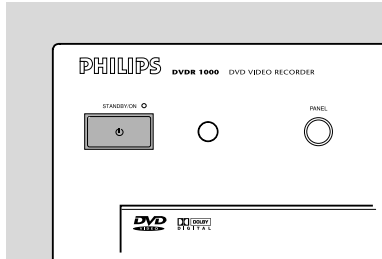

Zowel de DVD-recorder als de afstandsbediening hebben een 'noodstop'-toets. U kunt de **STANDBY**-toets gebruiken om een functie te onderbreken. Wanneer u een probleem hebt met de bediening, kunt u de lopende functie onderbreken en opnieuw starten.

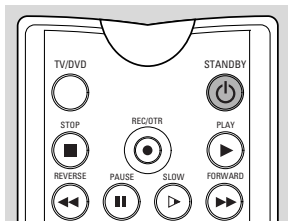

Plaatsen van een disc

- 1 Druk op **▲ OPEN/CLOSE** op het frontpaneel van de recorder. De disclade gaat open.
- 2 Legt de disc die u hebt gekozen in de lade met het label boven.
Zorg dat de disc goed in de uitsparing ligt.
- 3 Druk op **▲ OPEN/CLOSE** om de lade te sluiten.
► De melding 'READING' wordt weergegeven in het statusvenster en op het display van de recorder. Als de disc voorbespeeld is of tegen schrijven is beschermd, start de weergave automatisch.

U kunt altijd een disc uitnemen door opnieuw op **▲ OPEN/CLOSE** te drukken of door gedurende 2 seconden op toets **■ STOP** van de afstandsbediening te drukken.

Opmerking: Als het Kinderslot geactiveerd is en de geplaatste disc niet op de kindveilige lijst (kinderen toegelaten) staat, moet de PIN-code worden ingevoerd en moet de disc worden geautoriseerd. (Zie 'Toegangscontrole').

Disctypen

U herkent de verschillende disctypen die in uw DVD-recorder kunnen worden gebruikt aan het logo. Afhankelijk van het type kunt u een disc gebruiken voor opnemen en afspelen of alleen voor afspelen. Sommige discs zijn in het geheel niet geschikt om te worden gebruikt in de DVD-recorder.

In de volgende tabel wordt een overzicht gegeven van alle bestaande disctypen en hun compatibiliteit met de DVD-recorder.

De volgende disctypen kunnen worden gebruikt voor opname en weergave:

DVD+RW

Geschikt voor opnemen en afspelen; bij een nieuwe, blanco disc is na de eerste opnamesessie iets meer tijd (tot 2 min.) nodig om de disc voor DVD-spelers geschikt te maken.



De volgende disctypen kunnen alleen worden gebruikt voor afspelen:

DVD-Video



DVD-R

Wordt alleen afgespeeld als de disc DVD-Video bevat.



DVD-RW

Weergave vindt alleen plaats als de opname is geschied in videomodus en de disc is gefinaliseerd.



Audio-CD

U kunt digitale audio-CD's op de conventionele manier afspelen via een stereosysteem, met behulp van de toetsen op de afstandsbediening en/of het frontpaneel of via uw tv met behulp van het On Screen Display (OSD).



Super Audio-CD

Van hybride SACD's kan de CD-laag worden afgespeeld.

(Super) Video-CD

Afhankelijk van het materiaal op de disc (een film, videoclips, een tv-serie etc.) kunnen deze discs één of meer tracks hebben, en tracks kunnen één of meer indexen hebben, zoals aangegeven op het doosje van de disc. Om ze gemakkelijk toegankelijk te maken, kunt u op uw recorder van track naar track en van index naar index gaan.



CD-R

Wordt afgespeeld als hij audiomateriaal bevat.



CD-RW

Wordt afgespeeld als hij audiomateriaal bevat.



De volgende disc typen kunnen helemaal niet worden gebruikt, noch voor opname, noch voor weergave:

DVD-RAM



DVD-Audio



OSD-informatie

Systeemmenubalk

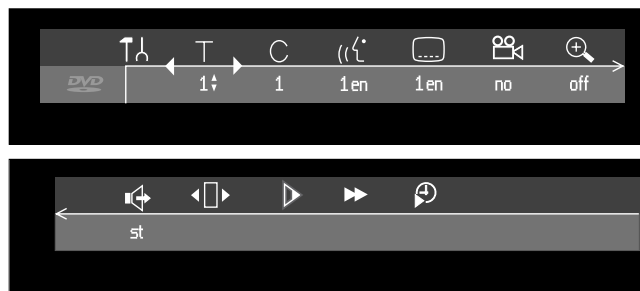

De systeemmenubalk kan worden opgeroepen door op een van de volgende toetsen op de afstandsbediening te drukken: **SYSTEM MENU**, **T/C**, **ANGLE**, **SUBTITLE**, **AUDIO** of **ZOOM**.

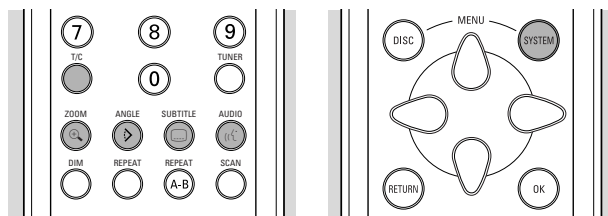

Een aantal functies van de recorder kan worden bediend via de menubalk. Met de toetsen ◀ (cursor links) en ▶ (cursor rechts) kunt u tussen de twee delen van de systeemmenubalk navigeren.

Menubalkpictogrammen





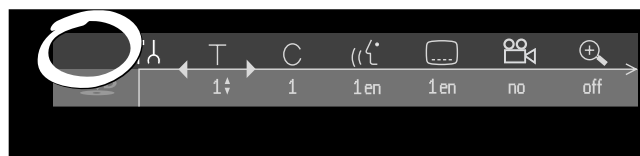



DEEL 1	DEEL 2
Voorkeurstellingen	Geluidsmodus
Titel/Track	Beeld voor beeld
Hoofdstuk/Index	Slow motion
Gesproken taal	Snelzoeken
Taal van ondertiteling	Tijdlocatie
Camerahoek	
Zoom	

'Temporary Feedback'-veld









De systeemmenubalk bevat een 'Temporary Feedback'-veld dat informatie geeft over ongeoorloofde handelingen, afspeelfuncties, beschikbare camerahoeken enzovoort.

	Scan
	Alles herhalen
	Titel herhalen
	Track herhalen

	Hoofdstuk herhalen
	A tot einde herhalen
	A-B herhalen
	Camerahoek
	Kinderslot Aan
	Kindveilig
	Hervatten
	Ongeoorloofde handeling





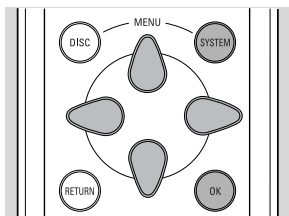

Gebruik van menu Voorkeurstellingen



- Druk op **SYSTEM MENU** op de afstandsbediening.
- Kies  in de menubalk en druk op  (cursor omlaag).
 - Nu verschijnt het menu Voorkeurstellingen.
- Gebruik de toetsen     (resp. cursor links/rechts/omhoog/omlaag) om achtereenvolgens de menu's, submenu's en submenu-opties te doorlopen.
 - Wanneer een menu-item geselecteerd is, worden de cursortoetsen (op de afstandsbediening) voor de bediening van het item eraanast weergegeven.
- Druk ter bevestiging op **OK** en ga terug naar het hoofdmenu.



De volgende functies kunnen worden bediend via menu Voorkeurstellingen:

Pictogrammen menu Voorkeurstellingen

	Beeldinstellingen
	Geluidinstellingen
	Taalinstellingen
	Functie-instellingen
	Instellingen afstandsbediening
	Opname-instellingen
	Installatie

- Met behulp van de toetsen  (cursor omhoog) en  (cursor omlaag) kunt u tussen de verschillende onderdelen van menu Voorkeurstellingen navigeren. U kunt een onderdeel selecteren door op toets  (cursor rechts) te drukken.

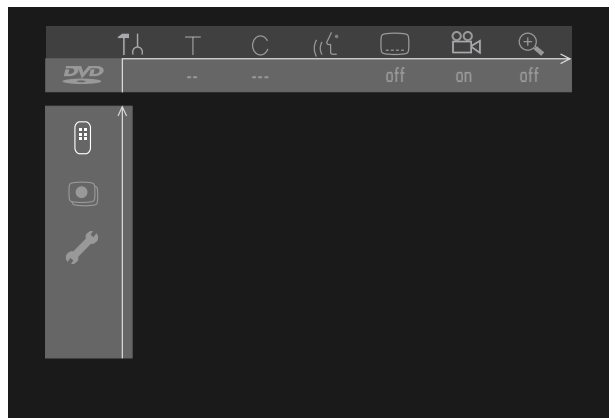

- Druk op **SYSTEM MENU** om de systeemmenubalk van uw scherm te laten verdwijnen.

Statusvenster

Het statusvenster laat de huidige status zien van de recorder en het type disc dat geladen is.

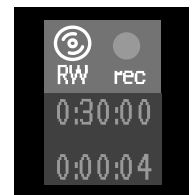
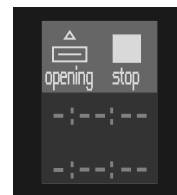

Pictogrammen disc type

	DVD+RW
	DVD-Video
	Video-CD
	geen disc
	discfout

Pictogrammen discstatus

	wordt opgenomen
	stop
	wordt weergegeven
	weergavepauze
	opnamepauze
	wordt gewist
	wordt snel vooruit weergegeven
	wordt snel achteruit weergegeven
	wordt vertraagd weergegeven

Tuner-infovenster

Het tuner-infovenster bevindt zich linksonder in het scherm en wordt weergegeven in de tunermodus (zie het hoofdstuk 'Handmatige opname', paragraaf 'Controleren van het ingangssignaal'). Dit venster geeft het actuele geselecteerde ingangssignaal weer. Wanneer de tuner is geselecteerd, worden programmanummer en/of kanaalnaam weergegeven.



Actuele kanaal



Geen signaal

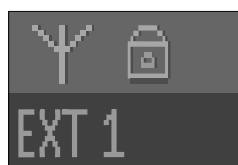

Signaal met kopieerbeveiliging

Timer-infovenster

Het timer-infovenster bevindt zich boven het tuner-infovenster en wordt weergegeven in de tunermodus. Het geeft de actuele status van de timer weer.

Wanneer een timer wordt geprogrammeerd, verschijnt hier een timerindicatie en de starttijd of -datum van de eerste geprogrammeerde opname.

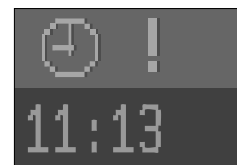

Programmering voor vandaag

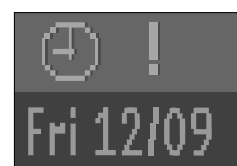

Programmering voor een andere dag

Wanneer een OTR-opname bezig is, wordt de eindtijd hiervan weergegeven.



OTR-opname bezig

Wanneer geen timer is geprogrammeerd, wordt de actuele tijd weergegeven.



Actuele tijd

Opmerking: De vensters met tuner-info en timer-info verdwijnen tijdens de weergave en zodra een opname is gestart.

Waarschuwingen

Waarschuwingen worden weergegeven op de plek van het statusvenster. Bijvoorbeeld: 'Disc beveiligd'.

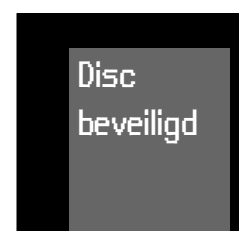

Index-scherm

Het Index-scherm geeft een overzicht van de opgenomen titels op de disc. Elke titel wordt weergegeven door een indexbeeld. Naast dit indexbeeld zijn de programmnaam, tijdsduur, opnamemodus en opnamedatum van de titel te zien. Als geen naam bekend is, zal de DVD-recorder in plaats daarvan de bron en de tijd van de opname invullen. Lege stukken (gewiste titels of lege ruimte aan het einde van de disc) worden ook als zodanig aangeduid.

- Er worden maximaal drie titels gelijktijdig op het scherm getoond. Als er meer titels zijn, kunt u door de lijst navigeren met behulp van de toetsen ▲ (cursor omhoog) en ▼ (cursor omlaag).
- Aan de rechterkant van het Index-scherm ziet u de discbalk. Hierin ziet u een overzicht van alle titels op de disc en van alle lege ruimten.

Op de discbalk wordt met een pijl - de discaanwijzer - uw huidige positie op de disc aangegeven. Vanaf dit punt kunt u de opname of weergave hervatten.

- Als u door de lijst van titels navigeert met behulp van de toetsen ▲ (cursor omhoog) en ▼ (cursor omlaag) of met ◀ **PREVIOUS** / ▶ **NEXT**, zal de discaanwijzer mee bewegen.
- Druk op ■ **STOP** om de discaanwijzer terug te brengen naar het begin van de disc.
- Om de discaanwijzer te verplaatsen naar het einde van de laatste titel, moet u de toets ▶ **NEXT** ingedrukt houden.
- Als u navigeert van een indexbeeld naar het vak er vlak naast (met naam, opnamemodus etc.), komt u in het menu Titelinstellingen (zie onder 'Beheren van de inhoud van een disc - Instellingen voor titel').

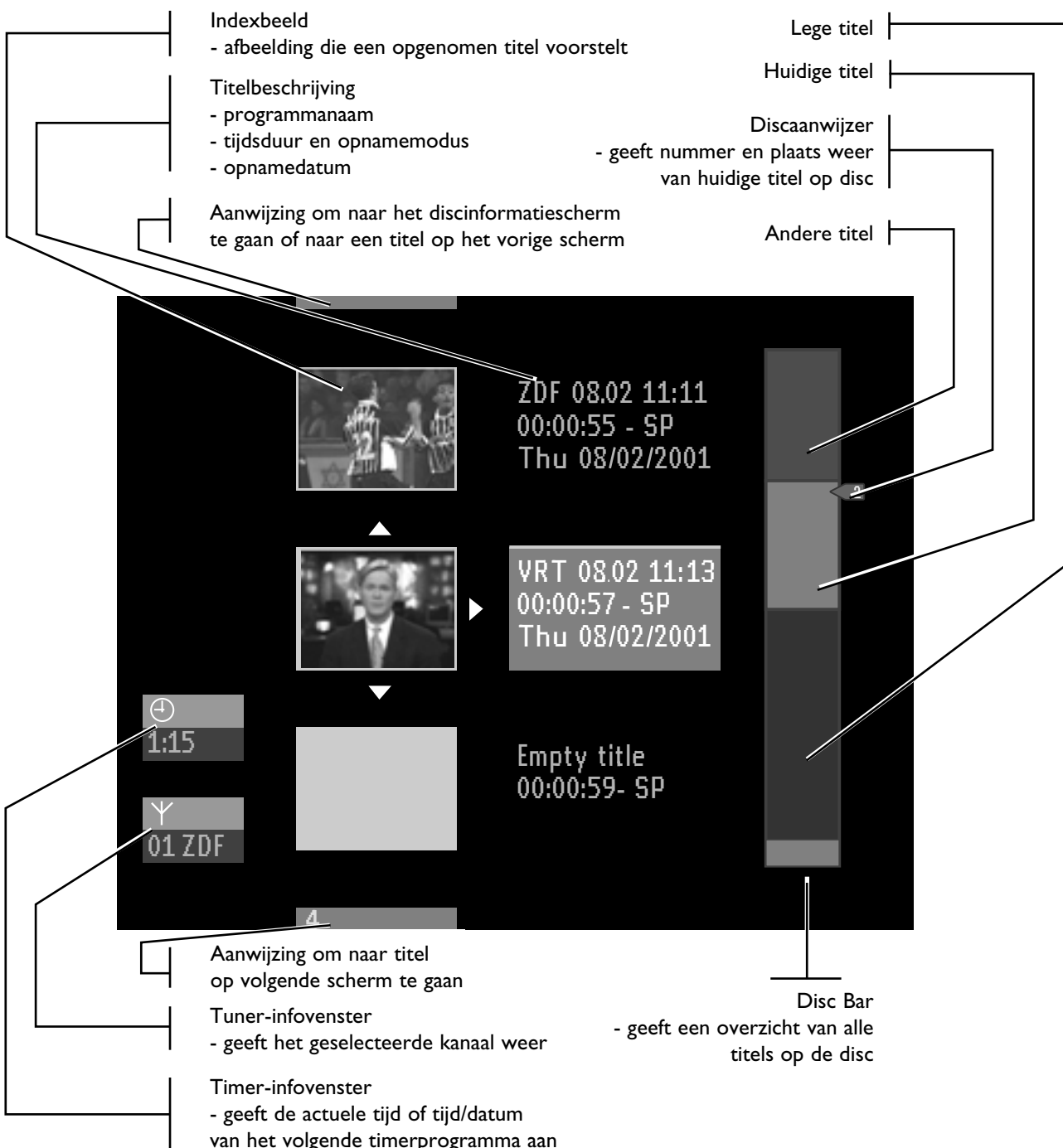

Voorkeurinstellingen

Selecteren van voorkeurinstellingen

Voor enkele functies van de recorder kunt u voorkeurinstellingen selecteren. (Zie 'Bediening'- 'Gebruik van menu Voorkeurinstellingen'.)

De volgende instellingen kunnen worden gewijzigd:

Beeldinstellingen

Beeldformaat

Met Beeldformaat kunt u de uitvoer van uw DVD-recorder optimaal aanpassen aan de grootte van uw tv-scherm.

U hebt de keuze uit:

- **16:9** als u een breedbeeld-tv hebt (16:9).
- **4:3** als u een normale tv hebt (4:3). In het laatste geval kunt u ook kiezen tussen:
 - **Letterbox**: voor een 'breed' beeld met een zwarte balk aan de boven- en onderzijde,
 - **Panscan**: voor weergave op volle hoogte met afgesneden zijkanalen. Als een disc beschikt over panscan, beweegt het beeld horizontaal om de belangrijkste actie in beeld te houden.

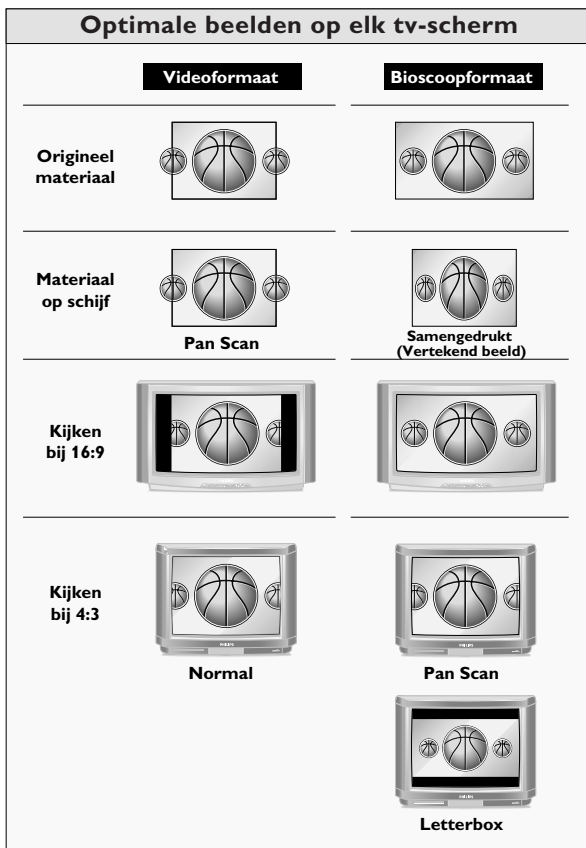

Zwartniveau (alleen NTSC)

Voor het instellen van de kleurendynamiek om een contrastrijker beeld te verkrijgen. Kies **Aan** of **Uit**.

Beeld verschuiven

De fabrieksinstelling is zodanig dat de video gecentreerd op uw scherm wordt weergegeven. Gebruik deze instelling om de positie van het beeld op uw tv-toestel aan te passen door het naar links of rechts te schuiven.



SCART-video

De fabrieksinstelling is RGB. Kies **S-Video** (Y/C) via SCART bij aansluiting op een S-VHS-recorder.

Geluidinstellingen

Digitale uitgang

De fabrieksinstelling **Alle** betekent dat zowel de coaxuitgangen als de optische uitgangen geactiveerd zijn en dat Dolby Digital en MPEG-2-meerkanalen naar de uitgangen wordt gevoerd.

Als uw apparatuur geen digitale meerkanalendecoder heeft, moet u de digitale uitgang op **Alleen PCM** zetten (Pulse Code Modulation). In dat geval worden zowel de coaxuitgangen als de optische uitgangen ingeschakeld, en Dolby Digital en MPEG2 meerkanalen worden geconverteerd naar PCM. Als u geen apparatuur aansluit met een digitale ingang, zet dan de instelling op **Uit**.

Analoge uitgang

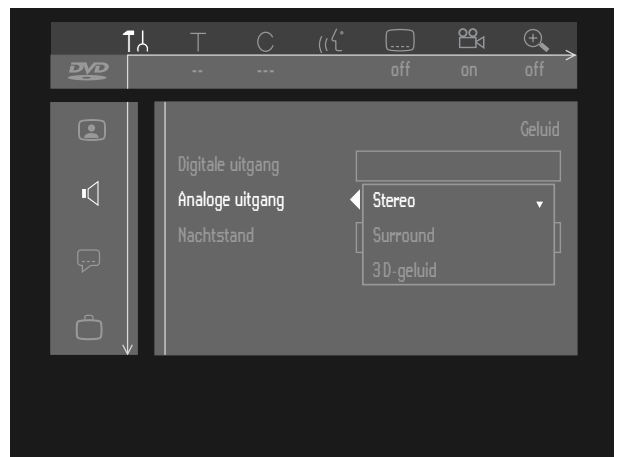

Kies **Stereo**, **Surround** of **3D-geluid**. De fabrieksinstelling is Stereo.

Surround: Kies deze instelling als u apparatuur gebruikt met een Dolby Surround Pro Logic-decoder. Bij deze instelling worden de 5.1 audiokanalen (Dolby Digital, MPEG-2) gemengd tot een Surround-compatibel tweekanaalsgeluid.

3D-geluid: Bij een opstelling zonder achterluidsprekers (analoge stereo-uitgang) zorgt deze optie ervoor dat de zes kanalen digitale surround (Dolby Digital, MPEG-2) worden omgezet in een uitgangssignaal voor twee luidsprekers met behoud van alle oorspronkelijke audio-informatie.

Het resultaat is dat u tijdens het luisteren het gevoel krijgt dat u wordt omringd door meerdere luidsprekers.

Aangesloten audiosysteem	Digitale uitgang	Analoge uitgang
Versterker of tv-toestel met tweekanaals analoge stereo	Uit	Stereo
Versterker of tv-toestel met Dolby Surround of Dolby Pro Logic	Uit	Surround
Versterker met tweekanaals digitale stereo	Alleen PCM	Stereo
A/V-receiver met meerkanaalsdecoder (Dolby Digital, MPEG, DTS)	Alle	Stereo of Surround
Meerkanaals A/V-receiver met zeskanaalsaansluiting	Uit	Surround

Nachtstand

De nachtstand optimaliseert de geluidsdynamiek bij een laag volume zodat minder storing wordt ondervonden in rustige omgevingen. Dit werkt alleen voor Dolby Digital-audio op DVD's.

Taalinstellingen

De voorkeurstaal kan worden veranderd via de menubalk. Zie ook 'Basisinstellingen'. De volgende instellingen kunnen worden gewijzigd:

- Menutaal
- Gesproken taal
- Taal ondertiteling
- Land

Functie-instellingen

Toegangscontrole

De functie toegangscontrole kent de volgende onderdelen:

Kinderslot - Als het kinderslot aan staat, moet een viercijferige code worden ingevoerd om discs te kunnen afspelen.

Beveiligingsniveau - Hiermee kunnen 'kijkvoorwaarden' worden ingesteld bij DVD's die voor dit doel speciale informatie bevatten. (Zie 'Bediening - Toegangscontrole')

Land wijzigen - Hiermee kunnen DVD's die landeninformatie bevatten onder bepaalde voorwaarden worden afgespeeld.

Code wijzigen - Hiermee kan de pincode gewijzigd worden. Zie 'Toegangscontrole'.

Aanpassen van het discformaat

Met deze optie wordt het menu van een DVD+RW die is opgenomen op een recorder van een ander merk, aangepast aan de eigen recorder.

Een DVD+RW die is opgenomen op een ander type of merk recorder kan wel worden afgespeeld, maar beschikt misschien niet over alle functies die gewoonlijk beschikbaar zijn voor DVD+RW's, zoals de on-screen discbalk, het menu voor discinstellingen en titelinstellingen, alsmede bewerkingfuncties. Als de disc niet tegen schrijven is beschermd, kan het discformaat aan de eigen recorder worden aangepast, waarna de genoemde functies wel beschikbaar zijn.

Statusvenster

Geeft de actuele status van de recorder en het disc type weer. (Zie 'Bediening' - 'OSD-informatie'). U kunt het statusvenster aan of uit zetten.

Uit = Altijd uit.

Aan = Wordt samen met de systeemenubalk of tijdelijk weergegeven (verdwijnt na een bepaalde periode) wanneer de weergave- of opnamestatus wordt gewijzigd.

De fabrieksinstelling is **Aan**.

Stroombesparing

Als de functie Standby is ingesteld op **Stroombesparing**, zal de recorder in standby een minimaal stroomverbruik hebben.

De fabrieksinstelling is **Normaal**.

Opmerking:

Wanneer de recorder op stroombesparing is ingesteld:

- wordt het uitgangssignaal van de apparatuur die is aangesloten op EXT 2 niet doorgevoerd naar de tv die is aangesloten op EXT 1,
- wordt het display uitgeschakeld,
- brandt het Standby-lampje op de recorder nog steeds in de standby-modus.



Automatische hervatting

De functie Automatische hervatting is alleen van toepassing op voorbespeelde DVD's en Video-CD's - en dit geldt niet alleen voor de disc in de recorder maar ook voor de laatste 20 discs die u hebt afgespeeld.

Als **Automatische hervatting** op 'Aan' staat, zal de weergave beginnen vanaf het punt waarop deze was onderbroken toen de disc voor het laatst werd afgespeeld.

Als **Automatische hervatting** op 'Uit' staat, zal de recorder het afspelen beginnen vanaf het begin van de disc. In dit geval kunt u het afspelen toch hervatten vanaf het punt waarop het was onderbroken door bij het verschijnen van  op ► **PLAY** te drukken. De fabrieksinstelling is 'Aan'.

PBC

Met deze functie kunt u het PBC-menu (Playback Control) van VCD's inschakelen of uitschakelen. Zie onder 'Speciale VCD-functies'. De fabrieksinstelling is 'Aan'.

Instellingen afstandsbediening

Toetstoon

De recorder geeft een geluidssignaal wanneer een toets wordt bediend op de recorder of op de afstandsbediening. Kies 'Uit' om de toetstoon uit te schakelen. De fabrieksinstelling is 'Aan'.

Gebruikte afstandsbediening

Als u de afstandsbediening van een Philips DVD-speler wilt gebruiken in plaats van de standaard-afstandsbediening van de DVD-recorder, kies dan 'DVD-speler'. De fabrieksinstelling is 'DVD-recorder'.

Opname-instellingen

Opnamestand

Door het kiezen van een opnamestand definieert u de beeldkwaliteit van opnamen en de maximale opnametijd voor een disc.

Stand	Beeldkwaliteit	Totale opnametijd
HQ (High Quality)	optimale beeldkwaliteit	60 min
SP (Standard Play)	voorbespeelde DVD-kwaliteit	120 min
LP (Long Play)	beter dan S-VHS-beeldkwaliteit	180 min
EP (Extended Play)	beter dan VHS-beeldkwaliteit	240 min

Voor weergave wordt automatisch de juiste opnamemodus geselecteerd. De beschikbare opnametijd op een disc varieert al naar gelang de geselecteerde stand.

- Kies in menu **Opn. instelling** de optie 'Opnamestand'.



- Wijzig de opnamemodus met behulp van de toetsen ◀ en ▶ (cursor links/rechts).
- Bevestig met **OK**.
- Druk ter afsluiting op **SYSTEM MENU**.

Directe opname

Als de functie **Direct Record** op **Aan** staat en de DVD-recorder in de standby-modus staat, zal het op uw televisietoestel geselecteerde kanaalnummer automatisch door de DVD-recorder worden overgenomen op het moment dat de opname begint. Dit is alleen van toepassing op tv-toestellen die zijn aangesloten via SCART, Easy Link en NEXTVIEW Link. De fabrieksinstelling is **Uit**.

- Kies in menu **Opn. instelling** de optie 'Direct Record'.
- Kies **Aan**. Als u **Uit** kiest, zal de functie worden uitgeschakeld.
- Bevestig met **OK**.
- Druk ter afsluiting op **SYSTEM MENU**.

Sat-opname

U kunt deze functie alleen gebruiken wanneer u een satellietontvanger hebt die andere apparatuur kan besturen via een 'programmeer'-functie. In deze modus start uw DVD-recorder met opnemen wanneer de satellietontvanger een signaal afgeeft. Het begin en einde van de opname wordt bestuurd door een van de SCART-aansluitingen.

- Kies in menu Opname-instellingen de optie '**Sat. opname**'
- Kies de SCART-aansluiting waarop de satellietontvanger is aangesloten met behulp van de toetsen ◀ en ▶ (cursor links/rechts).
- Bevestig met **OK**.
- Plaats een opneembare DVD+RW in het apparaat.
- Druk op **⏻** **STANDBY/ON**.
 - ▶ Wanneer deze functie is ingeschakeld, verschijnt de melding **SAT** op het display.
 - ▶ De DVD-recorder is nu klaar voor opname.

De fabrieksinstelling is **Uit**.

Automatische hoofdstukmarkering

Staat de Auto hoofdstuk functie **aan**, dan wordt tijdens een opname elke 5 à 6 minuten een hoofdstukmarkering (begin van een nieuw hoofdstuk) ingelast. Dit vereenvoudigt het navigeren tijdens het afspelen van een titel. Het is altijd mogelijk om achteraf met de hand hoofdstukmarkeringen aan te brengen. (Zie 'Beheren van de inhoud van een disc' - 'Bewerken tijdens afspelen').

LP/EP-opnamestand

In de opnamemodi Long Play en Extended Play kunt u de instelling **Sport** kiezen om de video-opnamen te optimaliseren voor beelden die snelle bewegingen bevatten, zoals sportprogramma's. Deze instelling heeft geen invloed in de opnamemodi High Quality en Standard Play.

De fabrieksinstelling is **Stndrd**.

Installatie

Automatisch zoeken

Uw DVD-recorder zoekt alle tv-kanalen en slaat deze op in de volgorde waarin ze worden gevonden. (Zie 'Installatie - Eerste installatie')

Opmerking: Alle reeds opgeslagen kanalen worden gewist.

Follow TV

Als uw TV niet beschikt over Easy Link, kunt u met Follow TV op uw DVD-recorder dezelfde kanaalvolgorde programmeren als op uw tv-toestel. Dit werkt alleen als de recorderaansluiting (EXT1) en het tv-toestel zijn verbonden met een SCART-kabel. Extra apparatuur die is aangesloten op aansluiting EXT2 moet worden uitgeschakeld.



- Druk op **OK**.
 - ▶ Als de DVD-recorder detecteert dat het tv-toestel is aangesloten met een SCART-kabel, verschijnt de melding '**TV 01**' op het display.



- ▶ Wanneer de melding '**NOTV**' (geen signaal van tv-toestel) op het display verschijnt, kunnen de tv-kanalen niet automatisch worden toegewezen. Lees in dit geval de paragraaf 'Handmatige kanaalinstelling'.
- Kies programmanummer '1' op het tv-toestel.
- Bevestig uw keuze met **OK** op de afstandsbediening van de DVD-recorder.
 - ▶ De DVD-recorder vergelijkt de tv-kanalen op het tv-toestel en de DVD-recorder. Als de kanalen overeenkomen, wordt dit kanaal opgeslagen onder 'P01'.
- Wacht nu tot de melding '**TV 02**' verschijnt en herhaal vervolgens de twee vorige stappen voor programmanummer 2 en de rest van de kanalen die u wilt opslaan.
- Druk ter afsluiting op **SYSTEM MENU**.

Handmatige kanaalinstelling

U kunt de tv-kanalen ook handmatig instellen.

- Druk op **SYSTEM MENU**.
- Kies **Installatie**.
- Kies **Handm. zoeken**.
- Kies op de regel **Kanaal/freq.** het display voor:
Freq. : frequentie
CH : kanaal
S-CH : speciaal kanaal
- Als u de frequentie of het kanaal van de gewenste tv-zender kent, kunt u de gegevens op de regel **Gegevens/zoek** invoeren met behulp van de cijfertoetsen **0-9**. Als u de frequentie of het kanaal van de gewenste tv-zender niet kent, kunt u het zoeken starten door op toets **►** (cursor rechts) te drukken.
- Kies op de regel **Programmanummer** het gewenste programmanummer. Gebruik hiervoor de toetsen **◀** en **►** (cursor links/rechts) of de cijfertoetsen **0-9**.
- Als u de naam van de tv-zender wilt veranderen, drukt u op toets **►** (cursor rechts) op de regel **Zendernaam**.
- Selecteer het teken dat u wilt veranderen met behulp van de toetsen **◀** (cursor links) of **►** (cursor rechts).
- Verander het teken met behulp van de toetsen **▼** (cursor omlaag) of **►** (cursor omhoog).
- Druk op **OK** om uw keuze te bevestigen.

Deze DVD-recorder kan hifi-geluid ontvangen in NICAM-stereo. Mocht er echter vervorming van het geluid optreden als gevolg van slechte ontvangst, dan kunt u NICAM uitschakelen:

- Selecteer **Aan** of **Uit** in de regel **NICAM** met behulp van de toetsen **◀** (cursor links) of **►** (cursor rechts).

Als u de automatische instellingen van de tv-kanalen wilt wijzigen, kunt u de regel **Fijnafstemming** kiezen. Met behulp van de toetsen **◀** (cursor links) of **►** (cursor rechts) kunt u de automatische instelling van de tv-kanalen variëren.

Belangrijk: Fijnafstemming is alleen noodzakelijk en nuttig in speciale gevallen, bijvoorbeeld wanneer er strepen op uw tv-scherm verschijnen als uw toestel op het kabelnet is aangesloten.

- Druk op **OK** om het tv-kanaal op te slaan.
- Druk ter afsluiting op **SYSTEM MENU**.

Aansluiten van een decoder:

- Schakel het tv-toestel in en selecteer het programmanummer voor de DVD-recorder.
- Kies het tv-programma dat u aan de decoderfunctie wilt koppelen met behulp van **P+** of **P-**.
- Druk op **SYSTEM MENU**.
- Kies **Installatie**.
- Kies **Handm. zoeken**.
- Kies **Decoder**.
- Kies **Aan** met behulp van de toetsen **◀** (cursor links) of **►** (cursor rechts).
- Bevestig met **OK**.
► De melding '**DECODER**' verschijnt op het display.
- Druk ter afsluiting op **SYSTEM MENU**.

Handmatig sorteren/wissen van tv-kanalen

- Als de DVD-recorder op het tv-toestel is aangesloten met Easy Link of een gelijksoortig systeem, is handmatige sortering niet mogelijk. In alle andere gevallen kunt u uw selectie maken.
- Druk op **SYSTEM MENU**.
- Kies de regel **Installatie**.
- Kies de regel **TV-kanalen sorteren**.



- Selecteer het tv-kanaal waaraan u een programmanummer wilt toewijzen (te beginnen met **P01**). Gebruik hiervoor de toetsen **▲** (cursor omhoog) of **▼** (cursor omlaag) en druk op de toets **►** (cursor rechts).
- Selecteer de gewenste positie met de toetsen **▲** of **▼** (cursor omhoog/omlaag).
- Druk op **OK** om uw keuze op te slaan.
- Druk ter afsluiting op **SYSTEM MENU**.

Tijd/Datum

Gebruik de cijfertoetsen **0-9** om de datum- en tijdstellingen 'Tijd', 'Jaar', 'Maand' en 'Datum' aan te passen. U kunt tussen de velden navigeren met de toetsen **▼** en **▲** (cursor omlaag/omhoog).



Opnemen

Voor u begint met opnemen

Opnemen op een disc worden gestart vanaf de positie van de zogeheten discaanwijzer, d.w.z. het punt waar de laatste opname is gestopt. Vanaf dat punt kunnen eerdere opnamen zonder waarschuwing worden overschreven, tenzij de disc tegen schrijven is beschermd. In dit opzicht gedraagt uw DVD-recorder zich net als een gewone videorecorder.

In het Index-scherm kunt u het punt selecteren waarop uw opname moet beginnen. Gebruik de toetsen ▼ en ▲ (cursor omlaag/omhoog) en ◀◀ **REVERSE** / ▶▶ **FORWARD**. De actuele locatie is op de discbalk aangegeven met een pijl.

Uw DVD-recorder controleert altijd de disc die u hebt geplaatst:

- ▶ Wanneer een DVD+RW is geplaatst waarop reeds opnamen zijn gemaakt, wordt het Index-scherm weergegeven op uw tv-scherm.
- ▶ Als de geplaatste disc een geheel lege disc is, verschijnt op het display de melding 'EMPTY DISC'.
- ▶ Als de geplaatste disc een DVD+RW is met een inhoud die niet DVD-compatibel is (bijvoorbeeld een datadisc), wordt een dialoogvenster getoond waarin u de keuze krijgt de disc te wissen dan wel uit te werpen. U kunt alleen opnamen maken op deze disc wanneer u deze eerst wist met behulp van toets **RECORD**.

Opmerking: Op een disc die PAL-opnamen bevat, kunnen geen NTSC-opnamen worden gemaakt en omgekeerd. Op een lege disc kunnen of PAL- of NTSC-opnamen worden gemaakt.



- ▶ Een disc kan maximaal 48 titels bevatten (inclusief lege titels). Zodra dit maximum wordt bereikt, verschijnt op het scherm de melding 'Te veel titels'. Als u een nieuwe opname wilt maken, moet u eerst een titel naast een lege titel wissen. Zie 'Beheren van de inhoud van een disc'.

Inschakelen

- Schakel de tv in en selecteer het programmanummer dat u hebt gekozen voor videoweergave (zie de gebruiksaanwijzing van uw tv-toestel).
- Druk op ⏻ **STANDBY/ON**.
 - ▶ Het display van de recorder licht op. Als u uw DVD-recorder nog niet hebt geïnstalleerd, verschijnt nu menu 'Basisinstellingen'. In dit menu moet u uw persoonlijke voorkeuren instellen. (Zie 'Basisinstellingen'.)

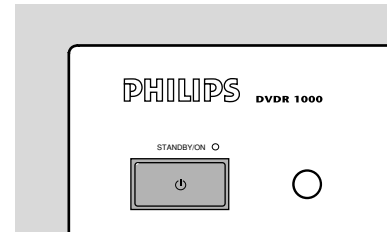

Handmatige opname

Controleren van hetingangssignaal

Normaal gesproken geeft de DVD-recorder de inhoud van de disc op het scherm weer. Als u hetingangssignaal wilt controleren voordat u een opname start, drukt u op toets **TUNER** om op de interne tuner of een andere geselecteerde signaalbron over te schakelen. Druk nogmaals op **TUNER** om terug te gaan naar de discmodus.

Opnemen

- Plaats een opneembare DVD+RW in het apparaat.
- Gebruik de toetsen **CHANNEL ▲** en **CHANNEL ▼** (op de recorder) of **P+** en **P-** of de cijfertoetsen **0-9** (op de afstandsbediening) om het programmanummer (programmaam) te selecteren waarvan u wilt opnemen.
 - Wanneer een tv-zender een naam meezendt, wordt deze op het display weergegeven.

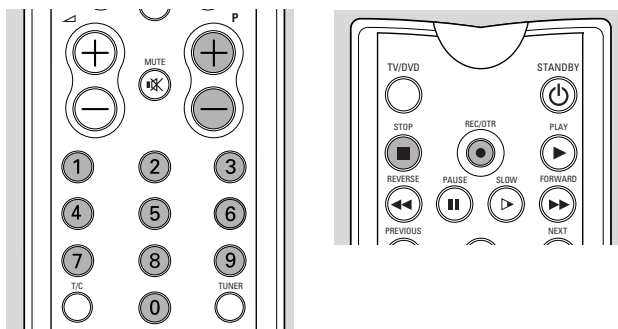
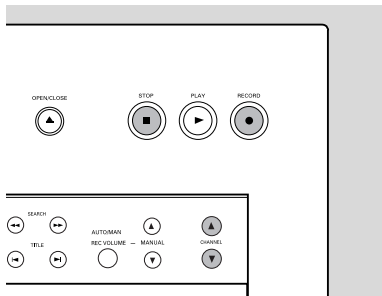

De volgende programmanummers zijn beschikbaar voor opname van externe bronnen:

- 'EXT1': tv via SCART 1-aansluiting
- 'EXT2': Voor opnamen van externe bronnen via SCART 2-aansluiting
- 'EXT3': S-video-aansluiting achterzijde
- 'EXT4': CVBS-aansluiting achterzijde
- 'CAM1': S-video-aansluiting voorzijde
- 'CAM2': CVBS-aansluiting voorzijde
- 'CAM3': DV-aansluiting voorzijde.

- Druk op **RECORD** (op de recorder) of op **REC/OTR** (op de afstandsbediening).
 - Op het display is de aanduiding **RECORD** zichtbaar.
- Druk op **STOP** om de opname te stoppen.
- Het Index-scherm wordt bijgewerkt.
 - Op het display is de aanduiding **MENU UPDATE** zichtbaar.

- Na een korte opname op een nieuwe disc zijn enkele minuten nodig om de formattering van de disc te voltooien.

Directe opname

- Zorg ervoor dat 'Directe opname' op **Aan** staat. Zie Opname-instellingen.
- Kies op uw tv-toestel het programmanummer waarvan u wilt opnemen.
- Druk op **RECORD** (op de recorder) of op **REC/OTR** (op de afstandsbediening) waarbij de DVD-recorder op stand-by staat.

Opmerkingen:

- Kies geen ander programmanummer op uw tv-toestel totdat **WAIT** op het display van uw DVD-recorder verdwijnt. Dit kan een volle minuut duren.
- Als de melding **NOTV** op het display verschijnt, betekent dit dat het programmanummer niet gevonden is. De DVD-recorder wordt automatisch uitgeschakeld.
- Als er luidsprekers (via een versterker/receiver) op uw DVD-recorder zijn aangesloten, wordt bij een rechtstreekse opname van het tv-toestel het geluid vertraagd weergegeven ten opzichte van het tv-beeld.

Handmatige audiobesturing

U kunt het audio-opnameniveau van uw DVD-recorder handmatig besturen.

- Druk in de tuner-modus op **AUTO/MAN REC VOLUME** op de DVD-recorder.
 - Op het display worden het actuele audioniveau en de aanduiding **MANUAL** weergegeven.

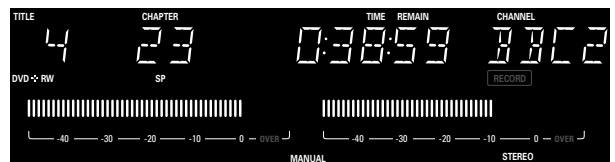

- U kunt het opnameniveau aanpassen met behulp van de toetsen **MANUAL ▲** en **▼** op de DVD-recorder, zodanig dat de aanduiding '0 dB' oplicht tijdens de luidste passages van de opname.
- U kunt terugschakelen naar automatische besturing van het audioniveau door opnieuw op **AUTO/MAN REC VOLUME** te drukken.
 - Op het display wordt het actuele audioniveau weergegeven en de aanduiding **MANUAL** verdwijnt.

Opmerking:

Wanneer de DV-ingang geselecteerd is, is handmatige besturing van het volume uitgeschakeld.

Opnemen met automatische uitschakeling (OTR One-Touch-Recording)

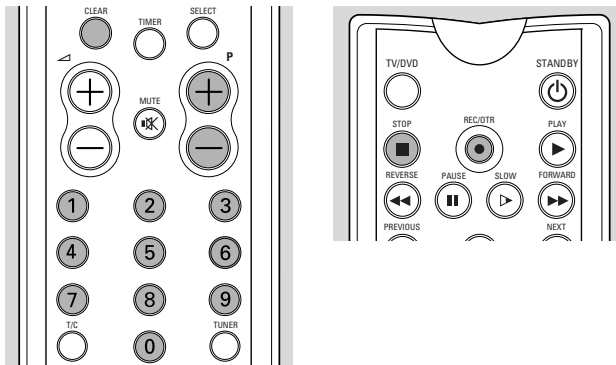

- Plaats een opneembare DVD+RW in het apparaat.
- Gebruik **CHANNEL ▲** of **CHANNEL ▼** (op de recorder) of **P+**, **P-** of de cijfertoetsen **0-9** (op de afstandsbediening) om het programmanummer (programmanaam) te selecteren waarvan u wilt opnemen.
- Druk tweemaal op **RECORD** (op de recorder) of op **REC/OTR** (op de afstandsbediening).
 - Er wordt een opname van 30 minuten gemaakt.
 - De eindtijd van de opname wordt weergegeven in het timervenster op het scherm. De resterende opnametijd wordt weergegeven in het statusvenster op het scherm en op het display.

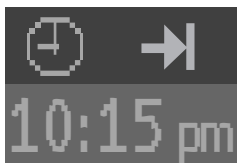

- Druk nogmaals op **RECORD** of **REC/OTR** om de opnametijd met 30 minuten te verlengen.
- Vlak nadat u op **REC/OTR** hebt gedrukt, kan OTR worden geannuleerd door op **CLEAR** te drukken.

Timerprogrammering

Voor een geprogrammeerde opname heeft de DVD-recorder de volgende informatie nodig:

- de datum waarop de opname moet worden gemaakt;
- het tv-kanaal;
- de starttijd en stoptijd van de opname;
- VPS/PDC aan of uit;
- de opnamemodus (HQ, SP, LP of EP).

De DVD-recorder slaat alle bovengenoemde informatie op in een timerblok. U kunt zes timerblokken opslaan, tot één maand voorafgaand aan de opnamedatum.

Wat is VPS/PDC?

Met de functie VPS/PDC bestuurt het tv-station het begin en de lengte van de geprogrammeerde opname. Dit betekent dat de videorecorder zichzelf in- en uitschakelt op de juiste tijd, zelfs als een tv-programma dat u hebt geprogrammeerd eerder begint of later eindigt dan verwacht.

Gewoonlijk is de starttijd dezelfde als de VPS/PDC-tijd. Als echter in uw tv-gids naast de starttijd van een tv-programma een afwijkende VPS/PDC-tijd wordt gegeven, bijvoorbeeld: '20.15 (VPS 20.14)', moet u '20.14' op de minuut nauwkeurig als starttijd invoeren. Als u een tijd wilt invoeren die afwijkt van de VPS/PDC-tijd, moet u 'VPS/PDC' uitschakelen.

Wanneer alle Timer-blokken vol zijn, zijn de opties timerprogrammering en ShowView programmering niet toegankelijk. Raadpleeg voor informatie over het wissen van een timerblok de paragraaf 'Wissen van een timerblok'.

Timerprogrammering met 'ShowView'

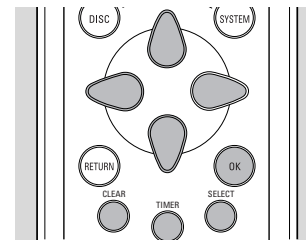

Een ShowView-programmeernummer is een getal van maximaal 9 cijfers dat in de meeste programmabladen naast de begintijd van een tv-programma wordt afgedrukt. Alle informatie die u nodig hebt om te programmeren, is gecodeerd aanwezig in het ShowView-programmeernummer.

- Druk op **TIMER** op de afstandsbediening.
- Selecteer 'ShowView programmeren' met de toetsen **▲** (cursor omhoog) of **▼** (cursor omlaag).



- Druk op **▶** (cursor naar rechts).



- Voer het volledige ShowView-nummer in (maximaal negen cijfers) dat in uw tv-gids naast de begintijd van een tv-programma staat afgedrukt. U kunt een eventueel gemaakte fout corrigeren met behulp van **CLEAR**.
- Bevestig met **OK**.
- Als het ShowView-systeem het tv-kanaal niet herkent, verschijnt de melding 'Programmanummer invoeren' op het scherm. Kies het gewenste programmanummer (programmanaam) met ◀▶ (cursors links/rechts) of met de toetsen 0-9 en bevestig met **OK**.

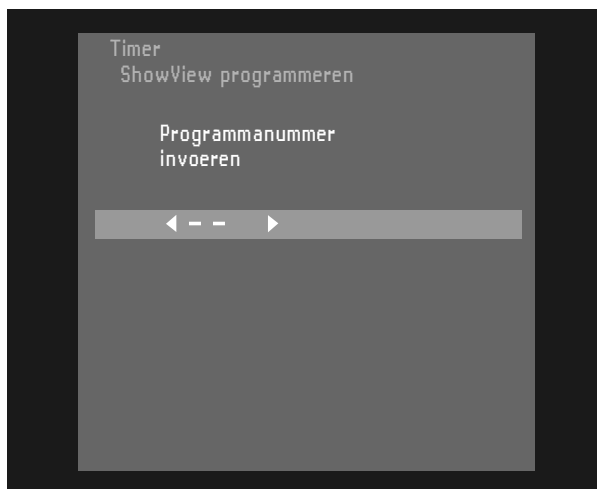

- ▶ De gegevens verschijnen op het tv-scherm.
- Druk op ▶ (cursor rechts).
- Druk op **SELECT** om te programmeren met dagelijkse of wekelijkse intervallen. 'Ma-Vr': Opname met dagelijks interval voor maandag t/m vrijdag. 'Wekelijks': Wekelijkse opname op dezelfde dag van de week.
- Druk op ▶ (cursor rechts).
- Gebruik **SELECT** om VPS/PDC aan of uit te schakelen.
 - ▶ Wanneer VPS/PDC is ingeschakeld, wordt de starttijd gemarkeerd met een *.
- Druk op ▶ (cursor rechts).
- Gebruik **SELECT** om de opnamemodus te selecteren (HQ, SP, LP, EP).



- Bevestig met **OK**.
 - ▶ De gegevens zijn opgeslagen in een timerblok.
- Druk ter afsluiting op de toets **TIMER**.
- Controleer of u een opneembare disc hebt geplaatst. Als u een tegen schrijven beschermde disc hebt geplaatst, wordt de opname geweigerd.
- Schakel uit met ⏻ **STANDBY/ON**.

Timerprogrammering zonder 'ShowView'

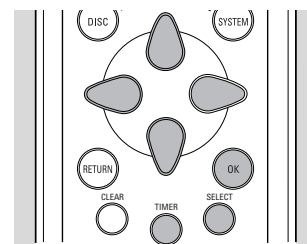

- Druk op **TIMER** op de afstandsbediening.
- Selecteer 'Timer programmeren' met de toetsen ▲ (cursor omhoog) of ▼ (cursor omlaag).



- Druk op ▶ (cursor naar rechts).
- Voer de datum in met behulp van de toetsen ▲ (cursor omhoog) of ▼ (cursor omlaag) of met de cijfertoetsen 0-9.
- Selecteer desgewenst de optie dagelijks of wekelijkse opnemen in het veld 'Datum' met behulp van de toets **SELECT**. 'Ma-Vr': Opname geprogrammeerd voor maandag t/m vrijdag. 'Wekelijks': Wekelijkse opname op dezelfde dag van de week.

- Druk op ► (cursor naar rechts).
- Voer het programmanummer in waarvan u wilt opnemen. Als u wilt opnemen van een externe bron, moet u **EXT1**, **EXT2**, **EXT3**, **EXT4**, **CAM1**, **CAM2** of **CAM3** selecteren met behulp van de toetsen ▲ (cursor omhoog) en ▼ (cursor omlaag).
- Druk op ► (cursor naar rechts).
- Voer de starttijd in met behulp van de toetsen ▲ (cursor omhoog) of ▼ (cursor omlaag) of met de cijfertoetsen **0-9**.
- Gebruik na het invoeren van de starttijd **SELECT** om VPS/PDC in of uit te schakelen. Bij de meeste tv-stations is de VPS/PDC-tijd altijd gelijk aan de starttijd. ► Wanneer VPS/PDC is ingeschakeld, wordt de starttijd gemarkeerd met een *.
- Druk op ► (cursor naar rechts).
- Voer de eindtijd in met behulp van de toetsen ▲ (cursor omhoog) of ▼ (cursor omlaag) of met de cijfertoetsen **0-9**.
- Druk op **SELECT** om de opnamemodus **HQ**, **LP**, **SP** of **EP** te kiezen.
- Als u een fout hebt gemaakt, kunt u teruggaan met ◀ (cursor naar links).



- Bevestig met **OK**.
 - De gegevens zijn opgeslagen in een timerblok.
- Druk ter afsluiting op de toets **TIMER**.
 - Zorg ervoor dat u een disc hebt geplaatst zonder schrijfbeveiliging. Als u een tegen schrijven beschermde disc hebt geplaatst, wordt de opname geweigerd.
- Schakel uit met ⏻ **STANDBY/ON**.

Programmeren met 'NEXTVIEW Link'

Deze DVD-recorder is uitgerust met de functie 'NEXTVIEW Link'. Als uw televisie eveneens is uitgerust met deze functie, kunt u tv-programma's op uw televisie markeren om te programmeren. Deze tv-programma's worden automatisch verzonden naar een timerblok op de DVD-recorder. Als u de markering van het tv-programma op de televisie wist, wordt het overeenkomstige timerblok op de DVD-recorder eveneens gewist. Raadpleeg voor meer informatie de gebruiksaanwijzing van uw TV-toestel.

Als een timerinstelling niet correct is

De volgende waarschuwingen kunnen worden weergegeven in een timermenu:

Overlapt

Op te nemen programma overlapt een ander op te nemen programma.

Oplossing:

- Negeer deze melding door op **TIMER** te drukken. Het programma met de vroegste starttijd zal volledig worden opgenomen voordat het latere programma start.
- Wijzig de gegevens in een of beide timers.
- Wis een van de op te nemen programma's.

Programmanummer invoeren

Het ShowView systeem herkent het tv-kanaal niet.

Oplossing:

- Kies het vereiste programmanummer (programmanaam) met behulp van de toetsen ◀ en ► (cursor links/rechts).
- Bevestig met **OK**.

Fout ShowViewnummer

U heeft een verkeerd ShowView-nummer of de verkeerde datum ingevoerd.

Oplossing:

- Voer de gegevens opnieuw in of beëindig het instellen door op **TIMER** te drukken.

Weekendprogramming onmogelijk

De datum is niet correct ingevoerd. Dagelijkse programming kan alleen worden gebruikt voor opnamen die worden gemaakt van maandag t/m vrijdag.

Geheugen vol

Het maximale aantal op te nemen programma's is bereikt.

Oplossing:

- Wis een van de op te nemen programma's.

Controleren of wijzigen van een timerblok

- Druk op **TIMER** op de afstandsbediening.
- Selecteer 'Timer lijst' met de toetsen ▲ (cursor omhoog) of ▼ (cursor omlaag).



- Druk op ► (cursor naar rechts).



- Selecteer het timerblok dat u wilt controleren of wijzigen met de toetsen ▲ (cursor omhoog) of ▼ (cursor omlaag).
- Druk op ► (cursor naar rechts).
- Selecteer wat u wilt controleren of wijzigen met de toetsen ◀ (cursor links) of ▶ (cursor rechts).
- Wijzig gegevens met behulp van de toetsen ▲ (cursor omhoog) of ▼ (cursor omlaag) of met de cijfertoetsen **0-9**.
- Bevestig met **OK**.
- Druk ter afsluiting op de toets **TIMER**.
- Schakel uit met **STANDBY/ON**.

Wissen van een timerblok

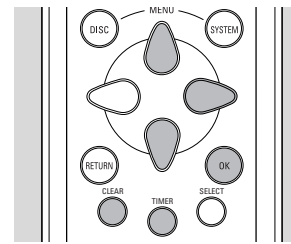

- Druk op **TIMER** op de afstandsbediening.
- Selecteer 'Timer lijst' met de toetsen ▲ (cursor omhoog) of ▼ (cursor omlaag).
- Druk op ► (cursor naar rechts).
- Selecteer het timerblok dat u wilt wissen met de toetsen ▲ (cursor omhoog) of ▼ (cursor omlaag).
- Druk op **CLEAR**.
- Bevestig met **OK**.
- Schakel uit door op **TIMER** te drukken.

Afspelen

Afspelen van een voorbespeelde DVD-Video



Sommige DVD's worden geproduceerd op een manier die een specifieke bediening vereist of slechts een beperkte bediening toelaat tijdens het afspelen. In dergelijke gevallen is het mogelijk dat de recorder niet op alle bedieningshandelingen reageert. Raadpleeg de instructies op het inlegvel van de disc als dit gebeurt. Wanneer [x] op het tv-scherm verschijnt, wordt de desbetreffende handeling niet toegelaten door de recorder of de disc.

- Plaats een voorbespeelde DVD-Video.
 - Wanneer **Automatische hervatting** is ingesteld op **Aan** (zie 'Voorkeuringstellingen') start de weergave automatisch vanaf het punt waar deze de laatste keer was onderbroken.
 - Wanneer **Automatische hervatting** is ingesteld op **Uit**, zal de disc vanaf het begin worden afgespeeld. U kunt ook in dit geval het afspelen hervatten vanaf het punt waarop u de laatste keer bent gestopt. U moet dan de toets **▶ PLAY** indrukken zodra [resume] op het scherm verschijnt.
 - Op het display van de recorder worden nu de titel en het hoofdstuknummer weergegeven die op dat moment worden afgespeeld. Ook de verstreken tijdsduur wordt weergegeven.

Opmerkingen:

- Aangezien het gebruikelijk is dat DVD-films in elke regio op een ander tijdstip worden uitgebracht, zijn alle spelers voorzien van een regiocode en kunnen discs eveneens zijn voorzien van een optionele regiocode. Als u een disc met een andere regiocode in uw recorder laadt, verschijnt een melding omtrent de regiocode op uw scherm. De disc kan niet worden afgespeeld en moet worden verwijderd.



- De regiocode wordt vermeld op een label aan de achterzijde van uw recorder.
- Regiocodering is niet van toepassing op opneembare DVD's.

- De disc kan u vragen een item uit een menu te selecteren. Als de selectiemogelijkheden genummerd zijn, druk dan op de bijbehorende cijfertoets; zo niet, gebruik dan de toetsen ▼ en ▲ (cursor omlaag resp. omhoog) of ◀ en ▶ (cursor links resp. rechts) om de gemaakte selectie te markeren, en druk vervolgens op **OK**.

Opmerking:

Tijdens het afspelen kunt u het menu weergeven en bedienen door op **DISC MENU** te drukken.

- Druk op **■ STOP** om het afspelen op elk gewenst moment te onderbreken.
 - Dan verschijnt opnieuw het beginscherm waarop u informatie ziet over de actuele status van de recorder.

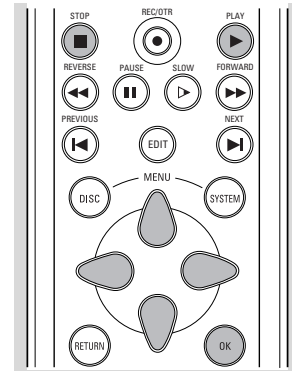

Afspelen van een (Super) Video-CD



- Plaats een (Super) Video-CD in het apparaat.
 - Wanneer de functie **Automatische hervatting** is ingesteld op **Aan** (zie 'Voorkeuringstellingen') start de weergave automatisch vanaf het punt waarop deze de laatste keer was onderbroken.
 - De disc kan u vragen een item uit een menu te selecteren. Als de selectiemogelijkheden genummerd zijn, druk dan op de overeenkomstige cijfertoets **0-9**.
- Druk op **■ STOP** om het afspelen op elk gewenst moment te onderbreken.
 - Het beginscherm verschijnt.

Afspelen van een DVD+RW



- Plaats een DVD+RW in het apparaat.
 - Als de disc tegen schrijven beschermd is, start de weergave automatisch; zo niet dan verschijnt het Index-scherm.
- Druk op ► **PLAY**.
 - Het afspelen begint automatisch vanaf het punt waarop u bent gestopt de laatste keer dat u de disc hebt afgespeeld of opgenomen. Als u de disc vanaf het begin wilt afspelen, kunt u dat doen via het Index-scherm (zie 'Index-scherm').
 - Als dit een nieuwe, blanco disc is, wordt op het scherm en het display de mededeling 'EMPTY DISC' weergegeven.
- Met de toetsen ◀ **PREVIOUS** en ▶ **NEXT** kunt u naar de vorige of volgende titel gaan.
- Druk op ■ **STOP** om het afspelen op elk gewenst moment te onderbreken.
 - U keert dan terug naar het Index-scherm.

- Druk op **T/C**.
- Druk vervolgens tijdens het afspelen op ▶ **NEXT** om naar de volgende titel te gaan.
- Druk tijdens het afspelen op ◀ **PREVIOUS** om terug te keren naar het begin van de actuele titel. Druk tweemaal snel op ◀ **PREVIOUS** om terug te gaan naar de vorige titel.
- Om rechtstreeks naar een willekeurige titel of track te gaan, kunt u het titelnummer invoeren met behulp van de cijfertoetsen **0-9**.

Opmerking:

- Als het titelnummer uit meer dan één cijfer bestaat, moet u de toetsen snel achter elkaar indrukken.

- Als de systeemmenubalk op het scherm staat, zorg er dan voor dat het pictogram T geselecteerd is.

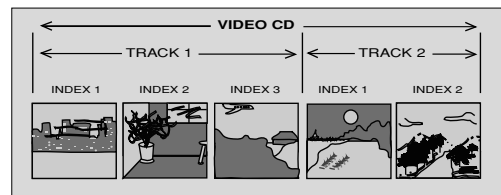
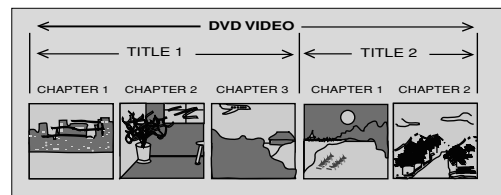

Algemene functies



Opmerking: Tenzij anders vermeld, zijn alle functies gebaseerd op het gebruik van de afstandsbediening. Een aantal bedieningsfuncties kan ook worden uitgevoerd via de systeemmenubalk op het scherm. Zie 'Menubalk'.

Overgaan naar een andere titel/track

Wanneer een disc meer dan één titel of track heeft, kunt u op de volgende manier naar een andere titel gaan:

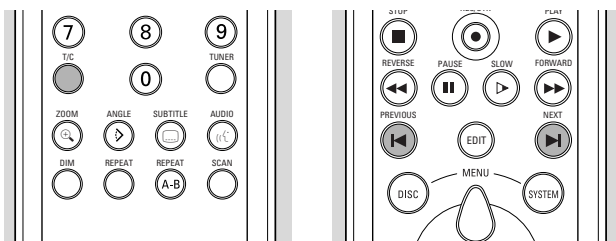

Overgaan naar een ander hoofdstuk/index

Wanneer een titel op een disc uit meer dan één hoofdstuk bestaat of een track meer dan één index heeft, kunt u als volgt naar een ander hoofdstuk of andere index gaan:

- Druk tijdens het afspelen op ▶ **NEXT** om het volgende hoofdstuk of de volgende index te selecteren.
- Druk tijdens het afspelen op ◀ **PREVIOUS** om terug te keren naar het begin van het actuele hoofdstuk of de actuele index. Druk tweemaal snel op ◀ **PREVIOUS** om terug te gaan naar het vorige hoofdstuk of de vorige index.
- Om rechtstreeks naar een willekeurig hoofdstuk of willekeurige index te gaan, kunt u het hoofdstuknummer of indexnummer invoeren met behulp van de cijfertoetsen **0-9**.

Opmerking:

- Als het nummer uit meer dan één cijfer bestaat, moet u de toetsen snel achter elkaar indrukken.

- Als de systeemmenubalk op het scherm staat, zorg er dan voor dat het pictogram C geselecteerd is.

Slow Motion

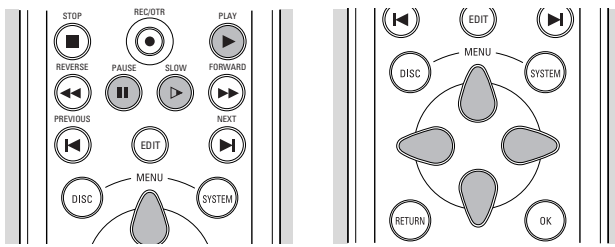

- Kies **▶** (Slow motion) in de systeemmenubalk.
- Gebruik de toets **▼** (cursor omlaag) om het menu Slow Motion te activeren.
 - ▶ De recorder komt nu in de pauzestand.



- Gebruik de toetsen **◀** en **▶** (cursor links/rechts) om de gewenste snelheid te selecteren: **-1**, **-1/2**, **-1/4** of **-1/8** (achteruit); **1/8**, **1/4**, **1/2** of **1** (vooruit).
- Kies **1** om terug te gaan naar de normale weergavesnelheid.
- Als **II PAUSE** wordt ingedrukt, wordt de snelheid op nul ingesteld.
- Druk op **▶ PLAY** om de slow-motionfunctie te verlaten.
- Druk op **▲** (cursor omhoog) om het menu Slow Motion te wissen.

U kunt ook slow-motionsnelheden selecteren door gebruik te maken van toets **▶ SLOW** op de afstandsbediening.

Stilstaand beeld en beeld voor beeld afspelen

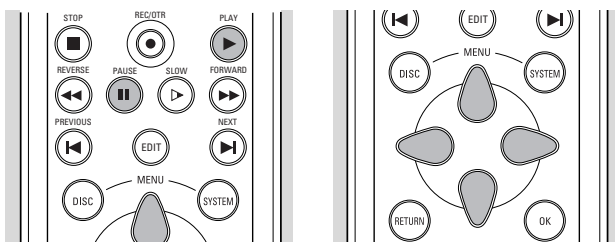

- Kies **◀▶** (beeld voor beeld) in de systeemmenubalk.
- Gebruik de toets **▼** (cursor omlaag) om het menu te activeren.
 - ▶ De recorder komt nu in de pauzestand.



- Gebruik de toetsen **◀** en **▶** (cursor links/rechts) om het vorige/volgende beeld te selecteren.
- Druk op **▶ PLAY** om de beeld-voor-beeldfunctie te verlaten.
- Druk op **▲** (cursor omhoog) om het menu Beeld voor Beeld te verlaten.

Beeld voor beeld afspelen in voorwaartse richting is ook mogelijk door herhaaldelijk op de toets **II PAUSE** op de afstandsbediening te drukken.

Snelzoeken

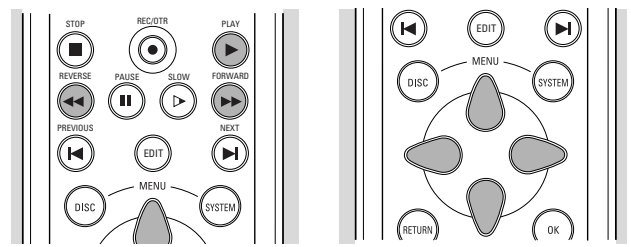

- Kies **▶▶** (snelzoeken) in de systeemmenubalk.
- Gebruik de toets **▼** (cursor omlaag) om het menu Snelzoeken te activeren.



- Gebruik de toetsen **◀** en **▶** (cursor links/rechts) om de gewenste snelheid te selecteren: **-32**, **-8** of **-4** (achteruit); **4**, **8**, **32** (vooruit).
- Kies **1** om terug te gaan naar de normale weergavesnelheid.
- Druk op **▶ PLAY** om de snelzoekfunctie te verlaten.
- Druk op **▲** (cursor omhoog) om het menu Snelzoeken te wissen.

Om met verschillende snelheden vooruit of achteruit te zoeken, kunt u ook nogmaals op een van de toetsen **◀ REVERSE** of **▶ FORWARD** drukken.

Herhalen

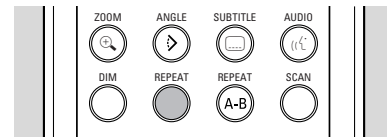

DVD's - Herhalen van hoofdstuk/titel/disc

- Druk op **REPEAT** om het hoofdstuk dat op dit moment wordt afgespeeld te herhalen.
 - ▶ **chapter** versijnt op het scherm.
- Druk nogmaals op **REPEAT** om de titel die op dit moment wordt afgespeeld te herhalen.
 - ▶ **title** versijnt op het scherm.
- Druk voor een derde keer op **REPEAT** om de hele disc te herhalen.
 - ▶ **repeat** versijnt op het scherm.
- Druk voor een vierde keer op **REPEAT** om de herhaalfunctie te verlaten.

Video-CD's - Herhalen van track/disc

- Druk op **REPEAT** om de track die op dit moment wordt afgespeeld te herhalen.
 - ▶ **track** versijnt op het scherm.
- Druk voor een tweede keer op **REPEAT** om de hele disc te herhalen.
 - ▶ **repeat** versijnt op het scherm.
- Druk voor een derde keer op **REPEAT** om de herhaalfunctie te verlaten.

Herhalen van A-B

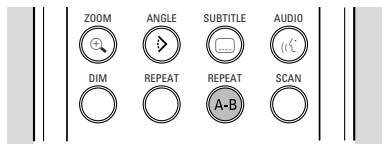

Ga als volgt te werk om een gedeelte van een titel (doorlopend) te herhalen:

- Druk op het gekozen startpunt op **REPEAT A-B**;
 - verschijnt op het scherm.
- Druk op het gekozen eindpunt nogmaals op **REPEAT A-B**;
 - verschijnt op het scherm en de herhaling begint.
- Druk nogmaals op **REPEAT A-B** om de herhaling te beëindigen.

Scan

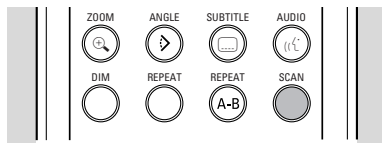

Met deze functie kunt u de eerste 10 seconden van elk hoofdstuk/index op de disc afspelen.

- Druk op **SCAN**.
- Druk nogmaals op **SCAN** of op **▶ PLAY** om het gekozen hoofdstuk of de gekozen index af te spelen.

Tijdlocatie

Met deze functie kunt u het afspelen van de disc op elke gewenste tijdlocatie beginnen.

- Kies (Tijdlocatie) in de systeemmenubalk.
- Druk op **▼** (cursor omlaag).
 - De recorder komt nu in de pausestand.
 - Op het scherm verschijnt een tijdinvoervenster waarop de reeds verstreken speeltijd van de huidige disc te zien is.



- Gebruik de cijfertoetsen **0-9** om de gewenste starttijd in te voeren. Toets uren, minuten en seconden in het venster in.
 - Telkens wanneer een onderdeel is ingevoerd, wordt het volgende onderdeel gemarkeerd.
- Druk op **OK** om de starttijd te bevestigen.
 - Het tijdinvoervenster verdwijnt en het afspelen begint bij de opgegeven tijdlocatie.

Zoom

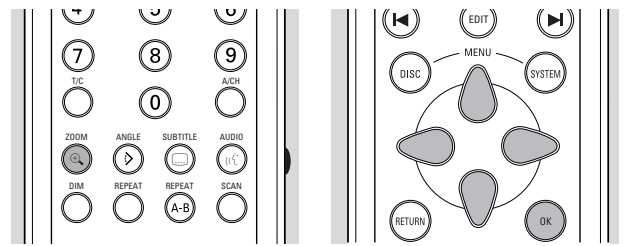

Met behulp van de Zoom-functie kunt u het videobeeld vergroten en door het vergrote beeld heen schuiven.

- Kies Zoom in de systeemmenubalk.
- Druk op **▼** of **▲** (cursor omlaag/omhoog) om de zoomfunctie te activeren en de gewenste vergrotingsfactor (1,33 of 2 of 4) te selecteren
 - De recorder komt nu in de pausestand.
 - De gekozen vergrotingsfactor wordt weergegeven onder het Zoom-pictogram in de systeemmenubalk en de melding 'druk op **OK** om te schuiven' verschijnt onder de systeemmenubalk.

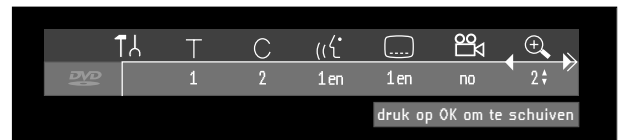

- Het beeld verandert dienovereenkomstig.
- Druk op **OK** om uw keuze te bevestigen.
 - Op het scherm verschijnen de volgende pictogrammen om het beeld in horizontale en verticale richting te verschuiven: **▼▲▶◀** (cursor omlaag/omhoog/rechts/links) en **OK**.
- Gebruik de toetsen **▼▲▶◀** (cursor omlaag/omhoog/rechts/links) om over het gehele scherm te bewegen.
- Wanneer u op **OK** drukt, wordt alleen het ingezoomde gedeelte op het scherm weergegeven.
- Wilt u op elk moment kunnen zoomen, druk dan op **ZOOM** en kies de gewenste vergrotingsfactor zoals beschreven.
- Druk op **▶ PLAY** om de zoomfunctie te verlaten.

Speciale DVD-functies

Menu's op de disc

Op de disc kunnen selectiemenu's zijn opgenomen voor titels en hoofdstukken.

Met behulp van de menufunctie op de DVD kunt u keuzes maken uit deze menu's. Druk op de betreffende cijfertoets of gebruik de toetsen ▼▲◀▶ (cursor omlaag/omhoog/links/rechts) om de gemaakte selectie te markeren en druk vervolgens op **OK**.

Titelmenu's

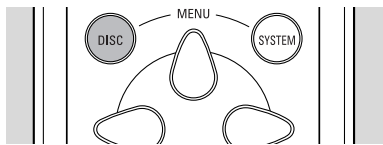

- Druk op **DISC MENU**.
 - ▶ Als de actuele titel een menu heeft, verschijnt dit op het scherm. Als de titel geen menu heeft, wordt het discmenu weergegeven.
- Het menu kan een lijst bevatten van camerahoeken, opties voor de gesproken taal en ondertiteling, en hoofdstukken voor de titel.
- Druk nogmaals op **DISC MENU** om het titelmenu te verlaten.

Opmerking: De meeste DVD's hebben geen afzonderlijke disc- en titelmenu's, maar alleen een discmenu.

Discmenu

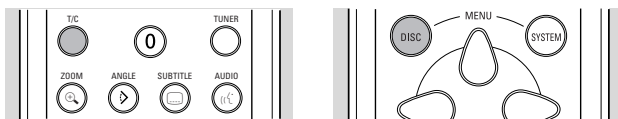

- Druk op **T/C** gevolgd door **DISC MENU**.
 - ▶ Het discmenu wordt weergegeven.
- Druk nogmaals op **DISC MENU** om het discmenu te verlaten.

Camerahoek

Als de disc opnamen bevat die vanuit verschillende hoeken zijn opgenomen, verschijnt het bijbehorende pictogram dat het aantal beschikbare hoeken bevat en de hoek die wordt weergegeven. U kunt dan desgewenst de camerahoek wijzigen.

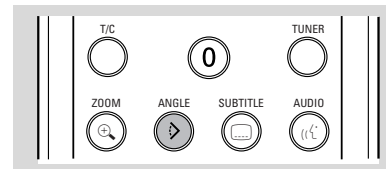

- Gebruik de toetsen ▼ en ▲ om de gewenste positie in het pictogram te kiezen.
- U kunt een hoek ook rechtstreeks selecteren, door met de cijfertoetsen **0-9** het gewenste hoeknummer in te voeren.
 - ▶ Na een korte pauze wordt het afspelen hervat vanuit de geselecteerde camerahoek. Het hoekpictogram blijft zichtbaar zolang er meerdere camerahoeken beschikbaar zijn.

Wijzigen van de gesproken taal



- Kies (({ (gesproken taal) in de systeemmenubalk.
- Druk herhaalde malen op (({ **AUDIO** of op ▼▲ (cursor omlaag/omhoog) om door de verschillende talen te lopen.
- U kunt de gewenste gesproken taal ook rechtstreeks invoeren met behulp van de cijfertoetsen **0-9**.

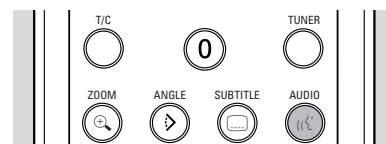

Ondertitels

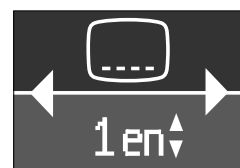

- Kies [...] (ondertitels) in de systeemmenubalk.
- Druk herhaalde malen op [...] **SUBTITLE** of op ▼▲ (cursor omlaag/omhoog) om door de verschillende talen te lopen of om de ondertiteling uit te zetten.
- U kunt de gewenste taal voor de ondertiteling ook rechtstreeks invoeren met behulp van de cijfertoetsen **0-9**.

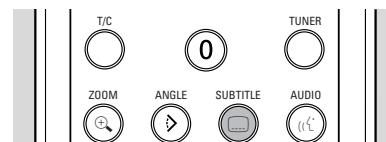

Speciale VCD-functies

Playback Control (PBC)

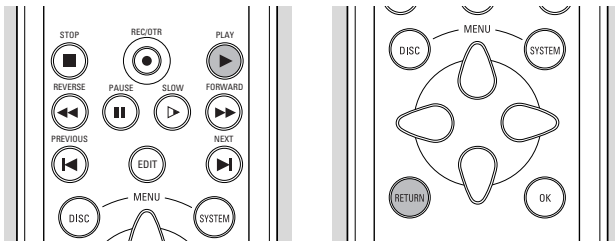

- Controleer of PBC is ingeschakeld. Zie 'Voorkeuringinstellingen - functie-instellingen'.
- Plaats een (super)video-CD met PBC en druk op ► **PLAY**.
► Het PBC-menu verschijnt op het scherm.
- Doorloop het menu met de op het tv-scherm aangegeven toetsen totdat de door u gekozen passage wordt afgespeeld. Als een PBC-menu uit een lijst titels bestaat, kunt u een titel rechtstreeks selecteren.
- Voer uw keuze in met de cijfertoetsen **0-9**.
- Druk op **RETURN** om terug te gaan naar het vorige menu.

Afspelen van een Audio-CD

- Plaats de disc in het apparaat.
► Nadat de disc is geplaatst, start het afspelen automatisch.
- Als de tv is ingeschakeld, verschijnt het Audio-CD-scherm in beeld.
- Tijdens het afspelen worden het actuele tracknummer en de verstreken speeltijd op het scherm en op het display van de recorder weergegeven.

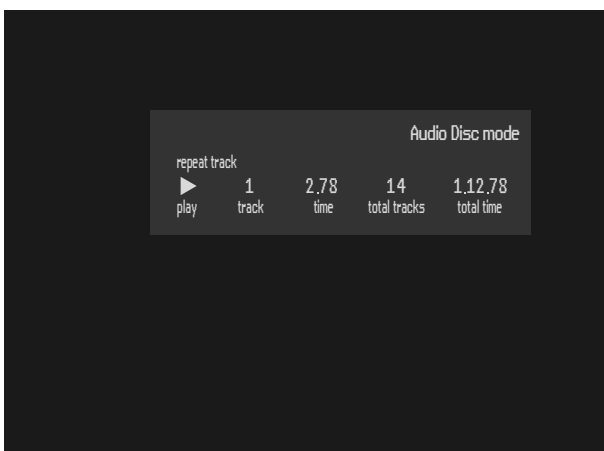

- Druk op ■ **STOP** om het afspelen te onderbreken.
► Het aantal tracks en de totale speeltijd worden op het scherm en op het display van de recorder weergegeven.

Pauze

- Druk tijdens het afspelen op **II PAUSE**.
- Druk op ► **PLAY** om het afspelen te hervatten.

Zoeken

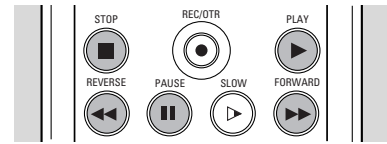

- Druk op ◀◀ **REVERSE** of ▶▶ **FORWARD** om met 4x de normale snelheid vooruit of achteruit te zoeken.
► Het zoeken begint.
- Druk nogmaals op ◀◀ **REVERSE** of ▶▶ **FORWARD** om de zoeksnelheid op te voeren tot 8x.
► Het zoeken gaat verder met 8x de snelheid en de geluidswaardering wordt onderdrukt.
- Druk nogmaals op ◀◀ **REVERSE** of ▶▶ **FORWARD** om de zoeksnelheid weer terug te brengen tot 4x.
- Als de tv is ingeschakeld, worden de zoeksnelheid en zoekrichting op het scherm weergegeven telkens wanneer op ◀◀ **REVERSE** of ▶▶ **FORWARD** wordt gedrukt.
- Druk op ► **PLAY** of ■ **STOP** om het zoeken te beëindigen.

Overgaan naar een andere track

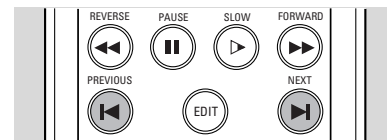

- Druk tijdens het afspelen op ► **NEXT** om naar de volgende track te gaan.
- Druk tijdens het afspelen op ◀ **PREVIOUS** om terug te keren naar het begin van de actuele track. Druk tweemaal snel op ◀ **PREVIOUS** om terug te gaan naar de vorige track.
- Om rechtstreeks naar een willekeurige track te gaan, kunt u het tracknummer invoeren met behulp van de cijfertoetsen **0-9**.

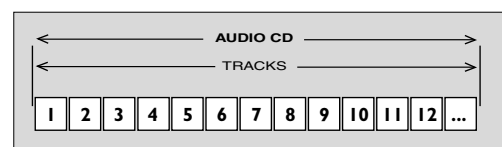

Herhalen van track/disc

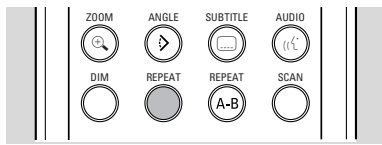

- Druk op **REPEAT** om de track die op dit moment wordt afgespeeld te herhalen.
 - Op het scherm verschijnt **Repeat track**.
- Druk voor een tweede keer op **REPEAT** om de hele disc te herhalen.
 - Op het scherm verschijnt **Repeat disc**.
- Druk voor een derde keer op **REPEAT** om de herhaalfunctie te verlaten.

Herhalen van A-B

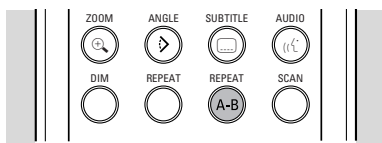

Met deze functie kunt u een fragment (doorlopend) herhalen.

- Druk bij het door u gekozen startpunt op **REPEAT A-B**;
 - **Repeat A** verschijnt op het scherm.
- Druk bij het door u gekozen eindpunt nogmaals op **REPEAT A-B**;
 - **Repeat A-B** verschijnt op het display en de herhaling begint.
- Druk nogmaals op **REPEAT A-B** om de herhaling te beëindigen.

Scan

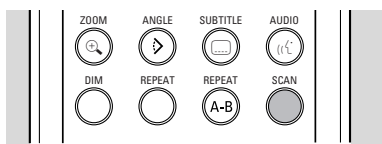

Met deze functie kunt u de eerste 10 seconden van elk track op de disc weergeven.

- Druk op **SCAN**.
- Druk nogmaals op **SCAN** of op ► **PLAY** om de gewenste track helemaal af te spelen.



Toegangscontrole

Kinderslot (DVD en VCD)

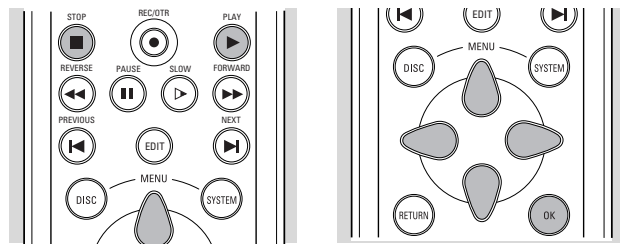

Wanneer het kinderslot is geactiveerd, kunnen alleen geautoriseerde discs worden afgespeeld zonder PIN-code. De recorder houdt een lijst bij van maximaal 50 geautoriseerde ('kindveilige') discititels. Een disc wordt in de lijst geplaatst wanneer de optie 'Play Always' wordt geselecteerd in het dialoogvenster 'Child protect'. Telkens wanneer een 'kindveilige' disc wordt afgespeeld, wordt deze bovenaan de lijst geplaatst. Wanneer de lijst vol is en een nieuwe disc wordt toegevoegd, wordt de disc die het langst geleden werd afgespeeld uit de lijst verwijderd.

In-/uitschakelen van het kinderslot

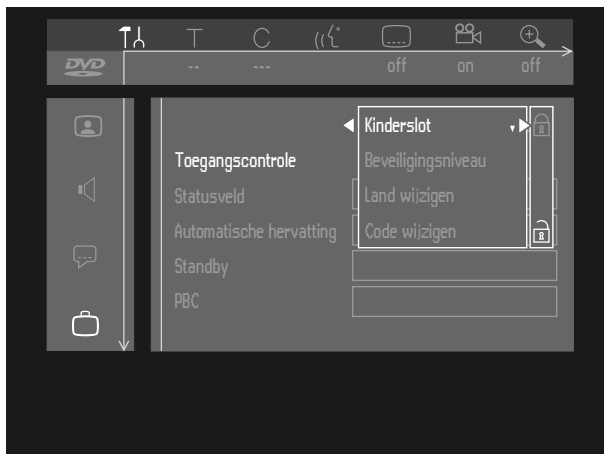

- Kies met de toetsen ▼▲ (cursor omlaag/omhoog) de optie **Toegangscontrole** in het Features-menu  en druk op toets ► (cursor rechts).
- Voer een zelfgekozen, 4-cijferige PIN-code in met behulp van de cijfertoetsen **0-9**.
- Toets de code nogmaals in.
- Ga naar de optie **Kinderslot** met de toetsen ▲ (cursor omhoog) en ▼ (cursor omlaag).
- Ga naar  /  met behulp van de toets ► (cursor rechts).



- Kies  met de toetsen ▲ (cursor omhoog) en ▼ (cursor omlaag).
- Druk op **OK** of op ◀ (cursor links) om uw keuze te bevestigen en druk op **SYSTEM MENU** om het menu te verlaten.
 - ▶ Vanaf dit moment worden niet-geautoriseerde discs niet afgespeeld tenzij de 4-cijferige PIN-code wordt ingevoerd.
- Kies  om het kinderslot te deactiveren.

Opmerking: Extra bevestiging van de 4-cijferige PIN-code is noodzakelijk wanneer: De code voor de allereerste keer wordt ingevoerd (zie boven); De code wordt gewijzigd (zie 'Wijzigen van de 4-cijferige PIN-code'); De code wordt geannuleerd (zie 'Wijzigen van de 4-cijferige PIN-code'); Het kinderslot en de toegangscontrole worden uitgeschakeld, en de code wordt gevraagd.

Autoriseren van discs wanneer het kinderslot is geactiveerd

- Plaats de disc.
 - ▶ Het dialoogvenster 'Kinderslot' verschijnt. U wordt gevraagd uw geheime code in te voeren voor 'Eén keer afspelen' of voor 'Altijd afspelen'. Als u hier kiest voor 'Eén keer afspelen', kan de disc worden afgespeeld zolang hij zich in de recorder bevindt en de recorder is ingeschakeld. Als u kiest voor 'Altijd afspelen', wordt de disc kindveilig gemaakt (geautoriseerd) en kan hij altijd worden afgespeeld - zelfs wanneer het kinderslot is ingeschakeld.

Opmerking: Dubbelzijdige DVD's kunnen een verschillend ID hebben voor elke kant. Om een dergelijke disc kindveilig te maken, moeten beide zijden worden geautoriseerd. VCD's met meerdere volumes kunnen per volume een ander ID hebben. Om de volledige set kindveilig te maken, moet elk volume worden geautoriseerd.



Beveiligen van discs

- Plaats de disc.
 - ▶ Het afspelen start automatisch.
- Druk op **STOP** zolang  zichtbaar is.
 - ▶  verschijnt en de disc wordt geweigerd, met andere woorden: hij is niet meer kindveilig.

Beveiligingsniveau (alleen DVD-Video)

Films op voorbespeelde DVD's kunnen scènes bevatten die niet geschikt zijn voor kinderen. Deze discs kunnen daarom informatie voor ouders bevatten ('Toegangscontrole') die betrekking heeft op de gehele disc of op bepaalde scènes op de disc.

Deze scènes krijgen een classificatie van 1 tot 8 en er zijn alternatieve, beter geschikte scènes beschikbaar op de disc. De classificatie is landafhankelijk. De functie 'Toegangscontrole' geeft u de mogelijkheid om te voorkomen dat bepaalde discs worden afgespeeld door uw kinderen en om op bepaalde discs bij het afspelen scènes door alternatieve scènes te vervangen.

In-/uitschakelen van het beveiligingsniveau

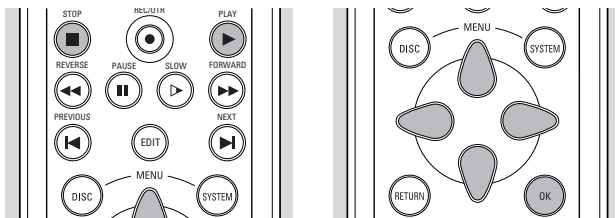

- Kies met de toetsen ▼▲ (cursor omlaag/omhoog) de optie **Toegangscontrole** in het Features-menu  en druk op toets ► (cursor rechts).

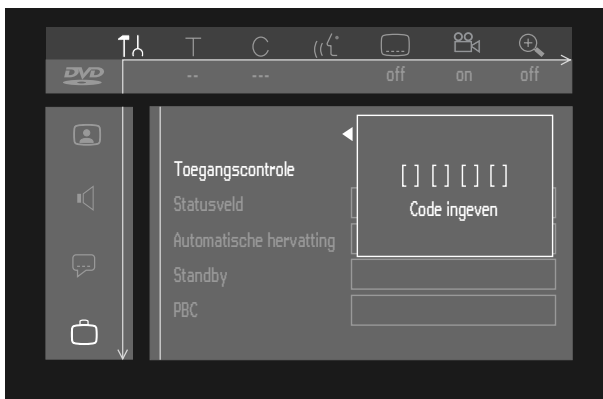

- Voer uw 4-cijferige PIN-code in met behulp van de cijfertoetsen 0-9. Toets de code zondig nogmaals in.
- Ga naar de optie **Beveiligingsniveau** met de toetsen ▲ (cursor omhoog) en ▼ (cursor omlaag).
- Gaan naar de instelbalk met ► (cursor rechts).

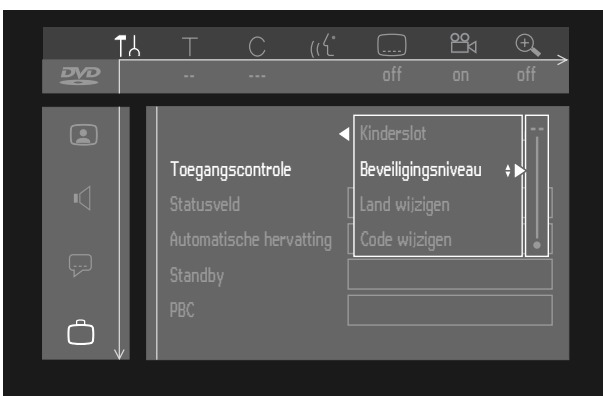

- Gebruik de toetsen ▼ en ▲ (cursor omlaag/omhoog) of de cijfertoetsen 0-9 op de afstandsbediening om een classificatie van 1 tot 8 te selecteren voor de geplaatste disc.

Classificatie 0 (weergegeven als '- -'):

Beveiligingsniveau is niet ingeschakeld. De disc zal volledig worden afgespeeld.

Classificatie 1 t/m 8 (1 = kindveilig - 8 = alleen volwassenen):

De disc bevat scènes die niet geschikt zijn voor kinderen. Als u een bepaalde classificatie instelt voor de recorder, worden alle scènes met dezelfde of lagere classificatie afgespeeld. Scènes met een hogere classificatie worden niet afgespeeld tenzij een alternatief beschikbaar is op de disc. Dit alternatief moet dezelfde of een lagere classificatie hebben. Als er geen geschikt alternatief wordt gevonden, wordt het afspelen beëindigd en moet de 4-cijferige code worden ingevoerd.

- Druk op **OK** of op ◀ (cursor links) om uw keuze te bevestigen en druk op **SYSTEM MENU** om het menu te verlaten.

Land

- Kies met de toetsen ▼▲ (cursor omlaag/omhoog) de optie **Toegangscontrole** in het Features-menu  en druk op toets ► (cursor rechts).
- Voer de 4-cijferige PIN-code in.
- Ga naar 'Land wijzigen' met behulp van de toets ▼ (cursor omlaag).
- Druk op ► (cursor rechts).
- Kies een land met de toetsen ▲ (cursor omhoog) en ▼ (cursor omlaag).
- Druk op **OK** of op ◀ (cursor links) om uw keuze te bevestigen en druk op **SYSTEM MENU** om het menu te verlaten.

Wijzigen van de viercijferige code

- Kies met de toetsen ▼▲ (cursor omlaag/omhoog) de optie **Toegangscontrole** in het Features-menu  en druk op toets ► (cursor rechts).
- Voer de oude code in.
- Ga naar 'Code wijzigen' met behulp van de toets ▼ (cursor omlaag).
- Druk op ► (cursor naar rechts).
- Voer de nieuwe 4-cijferige PIN-code in.
- Voer de code nogmaals in en bevestig met **OK**.
- Druk op **SYSTEM MENU** om het menu te verlaten.

*Opmerking: Als u uw code bent vergeten, druk dan viermaal op ■ **STOP** terwijl u in het dialoogvenster Toegangscontrole voor de PIN-code bent en verlaat dit vervolgens met **OK**. Toegangscontrole is nu uitgeschakeld. Vervolgens kunt u een nieuwe code invoeren zoals hierboven beschreven.*

Beheren van de inhoud van een disc

Titelinstellingen

Voor elke titel op uw discs kunnen de standaardinstellingen worden gewijzigd in uw persoonlijke voorkeuren in het menu Titelinstellingen.

Wijzigen van de titelnaam

- Kies in het Index-scherm de vereiste titel met behulp van de toetsen ▼ en ▲ (cursor omlaag/omhoog).
- Druk op ► (cursor rechts) om het menu Titelinstellingen op te roepen.



- Voer de nieuwe naam in. Een naam kan maximaal 64 tekens bevatten.
- Gebruik ◀ en ▶ (cursor links/rechts) voor de positie van de tekens. Gebruik ▼ en ▲ (cursor omlaag/omhoog) om tekens te wijzigen.
- Gebruik **SELECT** om tussen hoofdletters en kleine letters te schakelen.
- Gebruik **CLEAR** om letters te wissen.
- Druk op **OK** om te bevestigen.

Afspelen van een volledige titel

- Kies in het Index-scherm de vereiste titel met behulp van de toetsen ▼ en ▲ (cursor omlaag/omhoog).
- Druk op ► (cursor rechts) om het menu Titelinstellingen op te roepen.
- Kies 'Volledige titel afspelen'.

Wanneer deze optie geselecteerd is, zal de titel volledig worden afgespeeld, met inbegrip van verborgen hoofdstukken. Volg de instructies op het scherm. (Zie 'Bediening' - 'Beheren van de inhoud van een disc' - 'Huidige hoofdstuk')

Wissen van een titel

U kunt een titel eenvoudigweg wissen door eroverheen op te nemen, maar als u de gehele titel in één keer wilt wissen, kunt u als volgt te werk gaan:

- Kies in het Index-scherm de vereiste titel met behulp van de toetsen ▼ en ▲ (cursor omlaag/omhoog).
- Druk op ► (cursor rechts) om het menu Titelinstellingen op te roepen.
- Kies 'Deze titel wissen'.

► De melding 'Hierdoor wordt deze titel volledig gewist', 'Druk ter bevestiging op OK' wordt nu weergegeven.

- Druk ter bevestiging op **OK**.
 - De melding 'Titel wordt gewist' wordt weergegeven totdat de actie voltooid is.
 - Nadat de titel gewist is, is op het Index-scherm een lege plaats zichtbaar. Als voor of achter deze titel al een lege plaats aanwezig was, worden ze gecombineerd tot één lege plaats. Lege stukken met een lengte van minder dan 1 minuut worden niet weergegeven.

Discinformatiescherm

- Druk vanuit het Index-scherm op **STOP** of houd **PREVIOUS** ongeveer 2 seconden lang ingedrukt.
 - U staat nu op Titel 1.
- Druk op ▲ (cursor omhoog).
 - U komt nu in het scherm Disc Info.
- Druk op ▼ (cursor omlaag) om dit scherm weer te verlaten.

Het scherm Discinfo bevat de volgende informatie:

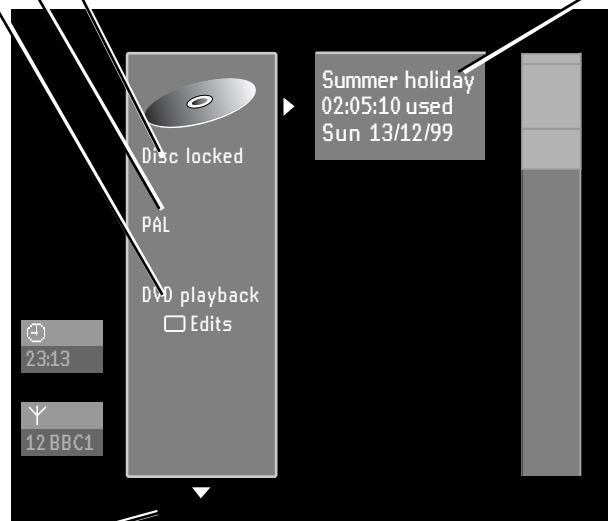
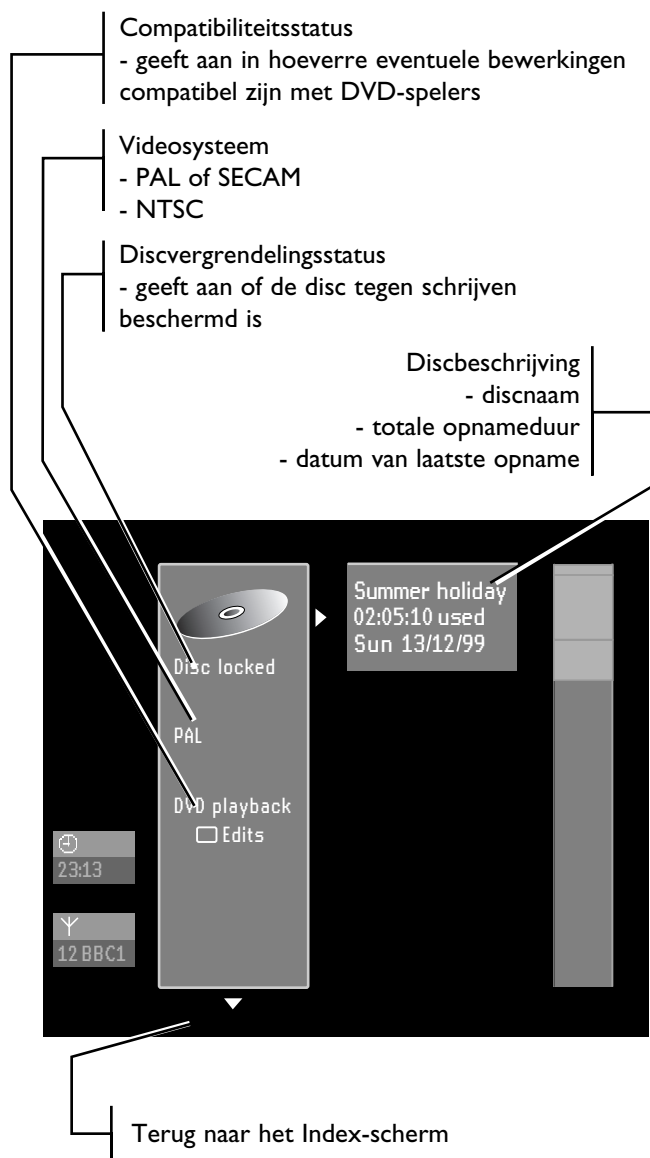

Discinstellingen

Voor elk disc kunnen de instellingen via het menu Discinstellingen aan uw voorkeur worden aangepast.

- Druk in het scherm Disc Info op ► (cursor rechts).
 - U komt dan in het menu 'Discinstellingen'.

Wijzigen van de naam van de disc

- Druk in het scherm Disc Info op ► (cursor rechts).
 - U komt dan in het menu 'Discinstellingen'.



- Voer de nieuwe naam in. Een naam kan maximaal 64 tekens bevatten.
- Gebruik ◀ en ▶ (cursor links/rechts) voor de positie van de tekens. Gebruik ▼ en ▲ (cursor omlaag/omhoog) om tekens te wijzigen.
- Gebruik **SELECT** om tussen hoofdletters en kleine letters te schakelen.
- Gebruik **CLEAR** om letters te wissen.
- Druk op **OK** om te bevestigen.

Beveiligen van opnamen

- Druk in het scherm Disc Info op ► (cursor rechts).
 - U komt dan in het menu 'Discinstellingen'.
 - Kies **Beveiliging** en druk op ► (cursor rechts).
 - Kies '**Beveiligd**' met de toetsen ▲ (cursor omhoog) en ▼ (cursor omlaag).
 - Druk op **OK** op de afstandsbediening ter bevestiging.
 - Er kunnen geen andere wijzigingen op de disc worden aangebracht.
- Ook zullen de meeste schermaanwijzingen voor manipulatie van titel/disc en het volledige Edit-menu worden uitgeschakeld.
- Toekomstige bewerkingen zijn alleen mogelijk nadat de beveiliging van Beveiligd in **Onbeveiligd** is veranderd.

Wissen van een disc

- Druk in het scherm Disc Info op ► (cursor rechts).
 - U komt dan in het menu 'Discinstellingen'.
- Kies '**Disc wissen**' en druk op **OK**.
 - De melding '**Hierdoor worden alle titels gewist**' wordt weergegeven.
- Druk op **OK** om te bevestigen of op ► (cursor links) om te annuleren.
 - De melding '**Disc wordt gewist**' wordt weergegeven totdat de actie voltooid is.
 - Nadat de disc gewist is, wordt op het Index-scherm de vrije ruimte op de disc aangegeven.

DVD-compatibel maken van uw bewerkingen

Als een of meer titels zijn bewerkt (zie 'Programmeren van scènes'), kunnen de bewerkingen worden afgespeeld op uw DVD-recorder, maar een DVD-speler laat misschien de originele versie zien. U kunt uw discs zodanig prepareren dat ook een DVD-speler de bewerkte versie laat zien.

- Kies de optie '**Edits compatibel maken**' als deze in het menu zichtbaar is. Is de optie niet zichtbaar in het menu, dan is uw disc al compatibel en is geen conversie nodig.



- Druk op **OK** op de afstandsbediening ter bevestiging.
 - De meldingen '**Dit duurt ...**' en '**Druk ter bevestiging op OK**' verschijnen om aan te geven hoe lang de actie zal duren.
- Druk op **OK** op de afstandsbediening ter bevestiging.
 - De melding '**Bezig...**' en een voortgangsbalk worden weergegeven totdat de actie is voltooid.

Programmeren van scènes

Met behulp van de **EDIT**-toets op de afstandsbediening kan het menu 'Scènes programmeren' (SP-menu) worden opgeroepen. Dit menu bevat bewerkingfuncties waarmee u de toegankelijkheid en het gebruik van uw opnamen kunt verbeteren. Bijvoorbeeld: Scènes die u niet wilt zien bij het afspelen (reclameblokken tijdens een film bijvoorbeeld) kunnen worden gemarkeerd als hoofdstukken en verborgen worden gemaakt. Tijdens het afspelen ziet u dan uw opnamen achter elkaar, dus zonder de verborgen hoofdstukken.

Opmerking: Tussen de scènes kan het beeld heel kort bevroren.

Elke titel bestaat uit hoofdstukken. Met het SP-menu kan elk hoofdstuk verborgen of weer zichtbaar worden gemaakt. Normaliter worden tijdens het opnemen automatisch elke 5 tot 6 minuten hoofdstukmarkeringen ingevoegd (dit kan in het menu Opname-instellingen worden gewijzigd). Zodra de opname is beëindigd, kunt u handmatig hoofdstukmarkeringen toevoegen en verwijderen via het SP-menu. Zowel automatisch gegenereerde als handmatig ingevoegde hoofdstukmarkeringen kunnen worden verwijderd.

Bewerken tijdens afspelen

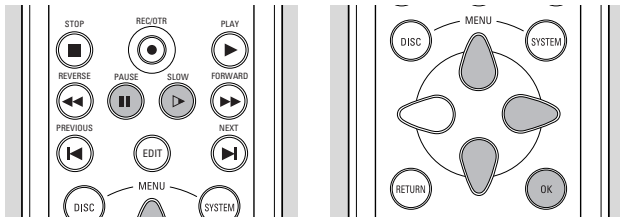

- Druk op **EDIT** op de afstandsbediening.
 - Over het videobeeld wordt een transparant edit-menu gelegd. Titel- en hoofdstukinformatie verschijnen in een informatievenster bovenaan het scherm.



- Gebruik de toetsen **▼** en **▲** (cursor omlaag/omhoog) om door de menufuncties te lopen:

Hoofdstukmarkering invoegen

Deze optie is bedoeld om een hoofdstukmarkering in te voegen voor de huidige positie van de titel die wordt afgespeeld.

- Druk op **OK** op de afstandsbediening om een markering in te voegen.

Het maximaal aantal hoofdstukmarkeringen per titel is 99. Per disc is het maximaal aantal hoofdstukmarkeringen = 254. Zodra dit maximum wordt bereikt, verschijnt op het scherm de melding 'Te veel hoofdstukken'. Voor u nieuwe hoofdstukmarkeringen kunt invoegen, moet u er enkele verwijderen.

Hoofdstukken verbergen

Aanvankelijk zijn alle hoofdstukken zichtbaar. U kunt hoofdstukken verbergen of weer zichtbaar maken bij het afspelen. In Edit-modus worden verborgen hoofdstukken echter gedimd weergegeven.



- Kies **Zichtbaar** of **Verborgen** met behulp van de toets **▶** (cursor rechts).
- Druk op **OK** op de afstandsbediening ter bevestiging.

Wissen van een hoofdstukmarkering

Om de hoofdstukmarkering aan het begin van het huidige hoofdstuk te wissen, gaat u als volgt te werk:

- Druk op **OK** op de afstandsbediening ter bevestiging.
 - De melding 'Markeringen worden verwijderd' verschijnt.

Wissen van alle markeringen in titel

Om alle hoofdstukmarkeringen (handmatige en automatisch gegenereerd) voor deze titel te wissen, gaat u als volgt te werk:

- Druk op **OK** op de afstandsbediening ter bevestiging.
 - De melding 'Markeringen worden verwijderd' verschijnt.

Gebruik beeld als index

Om het huidige videobeeld te definiëren als miniatuurbeeld voor gebruik op het Index-scherm, gaat u als volgt te werk:

- U kunt gebruik maken van de toetsen **II PAUSE** en/ of **▶ SLOW** om exact het gewenste beeld te kiezen.
- Druk op **OK** op de afstandsbediening ter bevestiging.
 - De melding 'Menu wordt bijgewerkt' verschijnt.

Na bewerking is de gewijzigde versie van een titel de standaardversie voor afspelen. Het origineel is nog steeds toegankelijk via de optie 'Volledige titel afspelen' in het menu Titelinstellingen.

Het is mogelijk dat andere DVD-spelers nog steeds het origineel afspelen. Om te kunnen garanderen dat het bewerkte versie kan worden afgespeeld op deze DVD-spelers, moet u de optie 'Edits compatibel maken' kiezen in het menu Discinstellingen.

Een titel splitsen

Als u een titel in twee afzonderlijke titels wilt splitsen, gaat u als volgt te werk:

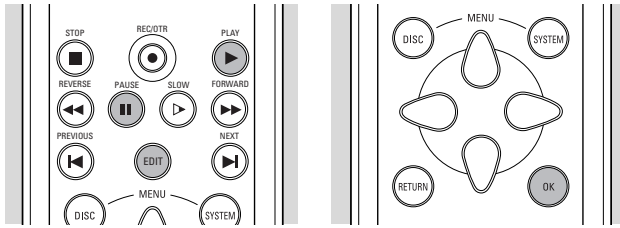

- Kies op het Index-scherm de titel die u wilt scheiden.
- Druk op ► **PLAY**.
- Ga naar het punt waar u de titel wilt scheiden en druk vervolgens op **II PAUSE**.
- Druk op **EDIT**.
 - Het menu Scènes programmeren wordt zichtbaar.
- Kies **Titel splitsen**.



- Druk op **OK** op de afstandsbediening ter bevestiging.
 - De melding '**Titel wordt gesplitst**' wordt weergegeven totdat de actie voltooid is. Deze bewerking kan niet ongedaan worden gemaakt.

Op het Index-scherm zijn nu twee titels te zien in plaats van één. Wel hebben beide titels dezelfde naam. Wilt u de naam veranderen, dan kunt u dat doen in het menu Titelinstellingen. Voor een van de twee resulterende titels wordt een nieuw indexbeeld gemaakt.

Als u een titel wilt scheiden in meer dan twee titels, dan moet u bovenstaande procedure verscheidene malen uitvoeren.

Opnamen toevoegen

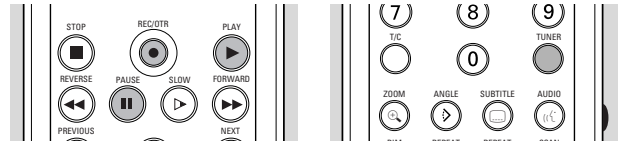

Als u een opname wilt toevoegen aan een eerder opgenomen titel, gaat u als volgt te werk:

- Kies op het Index-scherm de titel waaraan u een opname wilt toevoegen.
- Druk op ► **PLAY**.
- Ga naar het punt waar u de titel wilt toevoegen en druk vervolgens op **II PAUSE**.
- Als u de beelden wilt bekijken, kunt u op **TUNER** drukken.
- Druk op **RECORD** (op de recorder) of op **REC/OTR** (op de afstandsbediening).

De opname wordt nu vanaf dit punt toegevoegd. Het reeds aanwezige videomateriaal wordt vanaf dit punt overschreven. Hier kunnen titels bij zijn die volgen op de actuele titel.

Eventueel overblijvend videomateriaal dat niet wordt overschreven, waaronder wellicht het laatste gedeelte van de originele titel, blijft behouden. Deze titels zijn toegankelijk vanaf het Index-scherm.

Bewerken tijdens opnemen

- Druk op **EDIT** op de afstandsbediening tijdens het opnemen.
 - Er wordt een hoofdstukmarkering ingevoegd op de huidige positie. De melding '**Markering wordt ingelast**' verschijnt in het statusvenster bovenaan het scherm. Het maximaal aantal hoofdstukmarkeringen per titel is 99. Per disc is het maximaal aantal hoofdstukmarkeringen = 254. Zodra dit maximum wordt bereikt, verschijnt op het scherm de melding '**Te veel hoofdstukken**'. Voor u nieuwe hoofdstukmarkeringen kunt invoegen, moet u er enkele verwijderen.

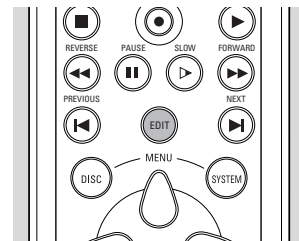

Probleemoplossing

Raadpleeg eerst de nu volgende checklist als blijkt dat de DVD-recorder defect lijkt. Het is mogelijk dat u iets over het hoofd hebt gezien. Probeer het apparaat in geen geval zelf repareren, want dan vervalt de garantie. Kijk of het probleem dat zich voordoet in onderstaande lijst vermeld staat; voer vervolgens uitsluitend de handelingen uit die erbij beschreven staan.

Probleem

Oplossing

De recorder reageert niet op de afstandsbediening

De afstandsbediening kan geconfigureerd zijn voor een tweede DVD-recorder. Ga terug naar DVD-recorder 1 door **SELECT + 1** gelijktijdig in te drukken. Richt de afstandsbediening rechtstreeks op de sensor aan de voorzijde van de recorder.
Zorg ervoor dat zich geen obstakels in de baan van het signaal bevinden. Controleer of vervang de batterijen.

Geen spanning

Controleer of beide stekkers van het netsnoer op de juiste manier zijn aangesloten.
Controleer of er spanning op het stopcontact staat door er een ander apparaat op aan te sluiten.

Geen beeld

Controleer of de tv is ingeschakeld.
Controleer de videoaansluiting.

Vervormd beeld en/of geluid

Controleer de disc op vingerafdrukken en maak hem schoon met een zachte doek, waarbij u vanuit het midden naar de rand wrijft. Soms treedt een lichte mate van vervorming in het beeld op. Dit is geen defect.

Recorder speelt geen disc af

Controleer of het label van de disc naar boven is gericht en dat het juiste disc type is geplaatst.
Maak de disc schoon.
Controleer of de disc defect is door een andere disc te proberen.
Controleer of de regiocode van de disc overeenkomt met de regiocode van de recorder. (alleen voor voorbespeelde DVD's). Zie 'Afspelen van een voorbespeelde DVD-Video disc'.
Controleer of het kinderslot geactiveerd is.

Geen geluid

Controleer de audio-aansluitingen.
Probeer een andere geluidsbron als u een HiFi-versterker gebruikt.

Vervormd geluid van HiFi-versterker

Controleer of er geen audio-aansluitingen zijn gemaakt op de phono-ingang van de versterker.
Controleer ook of de analoge ingang van de versterker niet is aangesloten op de digitale uitgang van de DVD-recorder.

Vervormd of zwart-wit beeld met DVD of video-CD

Het disc type komt niet overeen met de standaard van het gebruikte televisietoestel (PAL/NTSC).

Geen audiosignaal op de digitale uitgang

Controleer de digitale aansluitingen.
Controleer in het instellingenmenu of de digitale uitgang is ingeschakeld.
Controleer of het audioformaat van de geselecteerde taal voor audioweergave overeenkomt met de mogelijkheden van uw receiver.

Toetsen op DVD-recorder werken niet

Koppel de DVD-recorder los van het lichtnet en sluit hem opnieuw aan. Helpt dit niet, controleer dan of de afstandsbediening nog werkt. Is dit het geval, dan bevindt de recorder zich waarschijnlijk in de fabrieksmodus. Koppel de DVD-recorder los van het lichtnet en sluit hem weer aan terwijl u de toetsen **▲ OPEN/CLOSE** en **■ STOP** ingedrukt houdt.

De recorder reageert niet op alle bedieningsopdrachten tijdens afspelen

Sommige handelingen worden niet toegestaan door de disc.
Raadpleeg de instructies op het inlegvel van de disc.

Er kan geen nieuwe titel worden opgenomen

Controleer of het maximum aantal titels bereikt is (op het scherm staat: '**Te veel titels**'). Is dit het geval, wis dan een titel naast een vrije ruimte. Controleer of de disc beveiligd is tegen schrijven. Is dit het geval, ontgrendel dan de disc in menu Discinstellingen (op het scherm staat: '**Disc beveiligd**').

Twee talen worden gemixt bij opname van een stereovideorecorder

Gebruik de links/rechts audiobalans op de tv om een van de twee talen te versterken als de tv het tweetalensignaal niet automatisch herkent.

De disc kan niet worden gewist omdat het Index-scherm niet verschijnt

Open de lade en plaats de disc.
Houd **CLEAR** gedurende 5 seconden ingedrukt.
Hierna sluit de lade zich en de disc zal worden gewist.

Het Index-scherm verschijnt niet maar de titels op de disc kunnen toch worden afgespeeld

Neem de disc uit de lade. Maak de disc schoon. Plaats de disc.
Kies 'Aanpassen van het discformaat' (zie 'Voorkeurinstellingen - functie-instellingen').

Een DVD-speler geeft het Index-scherm weer, maar reageert niet op toets ► PLAY

Druk op toets ■ **STOP** om het Index-scherm te verlaten en druk daarna op toets ► **PLAY**.

Diagnoseprogramma

Als de recorder nog steeds niet goed functioneert, kunt u het diagnoseprogramma starten.

U kunt dit programma bedienen door de instructies stap voor stap te volgen.

Instructies

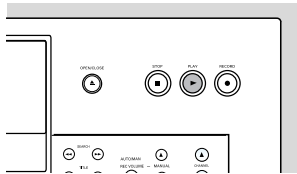

- Haal eerste de stekker uit het stopcontact.
- Druk op de toets ► **PLAY** en houdt deze ingedrukt terwijl u de recorder aansluit.
 - Op het display verschijnt de melding 'BUSY' en een teller. Deze teller geeft aan wanneer de test is beëindigd (zodra de teller de stand nul heeft bereikt).
 - Na enkele minuten verandert de melding op het display van 'BUSY' in 'FAIL' of in 'PASS'.
 - Als de melding 'FAIL' op het display verschijnt, is er klaarblijkelijk een defect in uw recorder en moet het apparaat worden gerepareerd.
- Raadpleeg uw leverancier of de klantenservice van Philips voor het adres van het dichtstbijzijnde reparatiecentrum. Het telefoonnummer kunt u vinden in uw garantieboekje.
- Als de melding 'PASS' op uw display verschijnt, is er geen defect in uw recorder. In dit geval kan de storing worden veroorzaakt door een incorrecte interpretatie van de bedieningsinstructies, het gebruik van een verkeerde disc of verkeerde aansluiting van uw recorder. Raadpleeg uw leverancier of de Philips Klantendienst om u verder te helpen bij de oplossing van het probleem.
- Als het probleem aanhoudt, neem dan contact op met de klantenservice.

Systeembependingen

Het is mogelijk dat een DVD+RW op bepaalde DVD-spelers niet kan worden afgespeeld.

Een DVD+RW-disc die is opgenomen op een ander type of merk recorder kan wel worden afgespeeld, maar beschikt misschien niet over alle functies die gewoonlijk beschikbaar zijn voor DVD+RW-discs, zoals de OSD-balk, het menu voor discinstellingen en titelinstellingen, alsmede editing-functies.

Zie 'Aanpassen van het discformaat'. Als de disc beveiligd is tegen schrijven, kan de status niet worden veranderd.

Bij handmatige opnamen zal de DVD-recorder een waarschuwing geven alvorens het discformaat aan te passen of andere dan videodata te verwijderen. Bij geprogrammeerde opnamen zal de DVD-recorder echter altijd beginnen met opnemen, tenzij de disc beveiligd is tegen schrijven. Menu's, bewerkingen en andere gegevens die zijn opgenomen op een ander apparaat (bijvoorbeeld een pc) kunnen verloren gaan.

Vanwege de variabele bitsnelheid neemt een titel minder of meer ruimte in dan de overschreven titel, ook als de tijdsduur gelijk is. Dit heeft tot gevolg dat een gedeelte van de originele titel kan overblijven, of een gedeelte van de volgende titel verloren kan gaan. De maximale afwijking is 5 minuten.

Als er een stroomonderbreking plaatsvindt tijdens de opnamen, kan het voorkomen dat het Index-scherm niet overeenkomt met de feitelijke inhoud van de disc.

Verklarende woordenlijst

In dit gedeelte worden de belangrijkste termen en afkortingen uit deze handleiding verklaard.

Term	Betekenis
AC-3	Audio Coding 3, ook bekend als Dolby Digital. Digitaal meerkanaals-audiocompressiesysteem van Dolby Labs.
A/V	Audio/Video
Hoofdstuk	Een deel van een titel.
Disc Bar	Grafische weergave van de inhoud van een (DVD+RW-)disc.
Disc-aanwijzer	Een pijltje dat de huidige afspeel/opneempositie op de disc aangeeft, weergegeven op de 'discbalk'.
DTS	Digital Theater System. Een geavanceerd meerkanaals-audiocompressieformaat.
DV	Digital Video. Een videoformaat voor kwalitatief hoogwaardige video, anders dan MPEG. Dit formaat wordt geconverteerd naar MPEG2-video bij opname op DVD+RW.
DVD	Digital Versatile Disc
DVD+RW	DVD+ReWritable. De discstandaard van de DVD-recorder.
EasyLink	Als uw tv-toestel en uw videorecorder zijn uitgerust met deze voorziening, kunnen ze informatie uitwisselen om bepaalde instellingen onderling op elkaar af te stemmen, zoals de volgorde van de tv-kanalen en andere voorkeurstellingen.
i.LINK	Ook bekend als 'FireWire' en 'IEEE 1394'. Een kabel voor de overdracht van digitale signalen met een hoge bandbreedte, zoals gebruikt door Digital Video-camcorders.
Indexscherm	Een scherm dat een overzicht geeft van een DVD+RW; voor elke opname staat een afbeelding in de index.
MPEG	Motion Picture Experts Group. Aanduiding voor een aantal compressiesystemen voor digitale audio en video.
NEXTVIEW Link	Vergemakkelijkt het programmeren van een videorecorder via de tv. Zie ook EasyLink.
Nicam	Systeem voor de ontvangst van digitaal stereogeluid op uw tv-toestel.
NTSC	Zie tv-systeem.
OSD	On-Screen Display. Interface waarmee de gebruiker de DVD-recorder via het tv-scherm kan bedienen.
OTR	One-Touch Recording. Met deze functie kunt u op een eenvoudige manier een opname starten (door slechts één knop in te drukken) en de uitschakeltijd in intervallen van 30 minuten selecteren.
PAL	Zie tv-systeem.

PBC	Playback Control. Een speciale functie op een VCD 2.0 of Super VCD-disc die interactief gebruik mogelijk maakt.
PCM	Pulse Code Modulation. Een digitaal audiocoderingssysteem.
PDC	Program Delivery Control
RGB	Rood-Groen-Blauw. Een kwalitatief hoogwaardige videoaansluiting waarbij de rode, groene en blauwe component van een videosaal via aparte draden worden doorgegeven.
SCART-kabel	Ook bekend als Euro-kabel. Deze standaardkabel biedt een eenvoudige manier om diverse audio-videoapparaten en televisietoestellen aan te sluiten. Naast audio en video kunnen ook besturingssignalen worden doorgegeven.
SECAM	Zie tv-systeem
ShowView	Een systeem dat het u gemakkelijk maakt de timer van uw videorecorder te programmeren door een code van maximaal 9 cijfers in te voeren, die in de tv-gids staat afgedrukt. 'ShowView' is een handelsmerk van Gemstar Development Group.
S-video	Soms ook wel S-VHS of Super-VHS genoemd. Een kwalitatief hoogwaardige videonorm.
Titel	De naam die wordt gegeven aan een opname-eenheid op de disc. Gewoonlijk is een titel één opname.
TruSurround	Een systeem voor de simulatie van meerkanaalsweergave via een tweekanaalssysteem, van SRS Labs, Inc.
tv-systeem	Er bestaan diverse systemen voor de transmissie van televisiesignalen, bijvoorbeeld PAL, PAL-I, PAL-BG, SECAM, SECAM-DK, NTSC, etc. Het tv-systeem is land-afhankelijk.
VCD	Video Compact Disc
VCR	Video Cassette Recorder
VPS	Video Programming System

Appendix

Gebruik van de afstandsbediening van uw DVD-recorder voor uw tv-toestel

De afstandsbediening van uw DVD-recorder kan verscheidene commando's naar tv-toestellen van verschillende merken sturen. De volgende toetsen zullen altijd werken op uw tv-toestel:

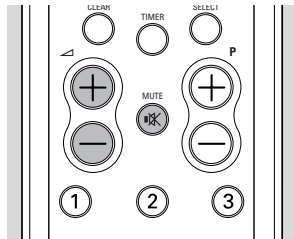

- + zet het geluidsvolume op uw tv-toestel hoger
- - zet het geluidsvolume op uw tv-toestel lager
- schakelt het geluid van uw tv-toestel uit (mute)

Enkele andere toetsen bedienen normaal gesproken de DVD-recorder, maar zullen uw tv-toestel bedienen wanneer u de knop aan de zijkant van de afstandsbediening ingedrukt houdt.

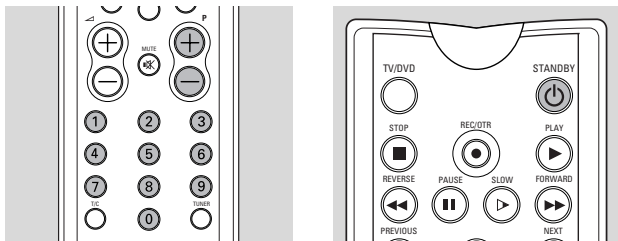

- **P +** volgende programmanummer op uw tv-toestel
- **P -** vorige programmanummer op uw tv-toestel
- **0 - 9** kies tv-kanaal
- Schakel tv op stand-by

Als uw tv-toestel niet reageert op de afstandsbediening, kunt u deze opnieuw programmeren. In onderstaande lijst treft u alle besturingscodes voor afstandsbedieningen voor verschillende merken tv-toestellen aan. Met de volgende procedure kunt u uw afstandsbediening opnieuw programmeren:

- Zoek de installatiecode voor uw tv-toestel op in onderstaande codelijst.
- Druk de toetsen **RETURN** en **SELECT** gelijktijdig in en houd ze tenminste 3 seconden ingedrukt.
- Laat beide toetsen los.

Voer nu binnen 30 seconden de juiste 3-cijferige code in met de cijfertoeetsen **0-9**.

- Als de geselecteerde code niet werkt met uw tv-toestel, of als het merk van uw tv-toestel niet in de lijst voorkomt, probeer dan de overige codes een voor een uit.

Alternatieve procedure:

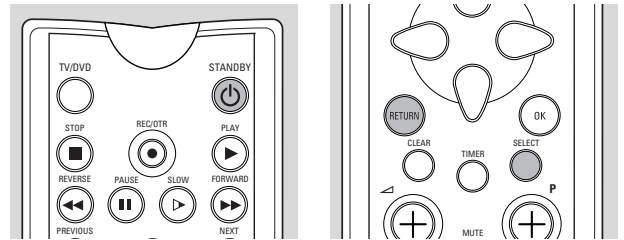

- Schakel uw tv-toestel in.
- Druk de toetsen **RETURN** en **SELECT** gelijktijdig in en houd ze tenminste 3 seconden ingedrukt.
- Laat beide toetsen los.
- Richt de afstandsbediening op uw tv-toestel.
- Druk de toets **STANDBY** in en houd hem ingedrukt.
 - Uw tv-toestel gaat uit zodra de juiste code is gevonden.
- Laat onmiddellijk de toets **STANDBY** los zodra uw TV-toestel uitgaat.
 - Uw afstandsbediening is nu opnieuw geprogrammeerd.
- De volledige procedure kan ongeveer 2 minuten in beslag nemen.

Installatiecodes voor afstandsbediening voor televisietoestellen

AOC..... 046, 057	Atlantic..... 233	Bradford..... 207 119
Acura..... 036	Audiosonic..... 064, 136	Brandt..... 136	Clarivox..... 064
Admiral..... 120, 490	Audiovox..... 119, 207, 478	Britannia..... 243	Clatronic..... 397
Adyson..... 244	Autovox..... 233	Brockwood..... 046	Concerto..... 083
Aiko..... 119	BPL..... 309	Broksonic..... 263, 490	Condor..... 347, 397
Akai..... 057	BSR..... 321	Bush .. 064, 398, 245, 036, 063,	Contec..... 036, 063, 207, 243
Akura..... 245, 291	BTC..... 245 309, 321, 401	Craig..... 207
Alaron..... 206, 243	Bang & Olufsen..... 592	CCE..... 064, 244	Crosley..... 081
Alba .. 064, 036, 245, 063, 398	Basic Line..... 036, 245	CS Electronics..... 243	Crown 397, 036, 064, 066,
Allorgan..... 321	Baur..... 064, 037, 581	CXC..... 207 207, 445
America Action..... 207	Baysonic..... 207	Candle..... 057, 083	Crystal..... 458
Amplivision..... 244	Beaumark..... 205	Carnivale..... 057	Curtis Mathes... 087, 057, 066,
Amstrad... 198, 398, 036, 064	Beko..... 397	Carrefour..... 063 074, 078, 081, 083, 120,
Anam..... 207, 036	Belcor..... 046	Carver..... 081 172, 181, 193, 478
Anitech..... 036	Bell & Howell..... 181	Cascade..... 036	Cybertron..... 245
Arcam..... 243, 244	Beon..... 064	Cathay..... 064	Daewoo ... 119, 046, 401, 478,
Asuka..... 245	Binatone..... 244	Celebrity..... 027 036, 064, 066
	Blaupunkt..... 581	Centurion..... 064	Dainichi..... 245
	Blue Sky..... 245	Cimline..... 036	Dansai..... 064
	Blue Star..... 309	Cineral..... 478, 119	Dayton..... 036
	Boots..... 244	Citizen 083, 057, 066, 087,	Daytron..... 046

Decca	064, 099	JCB	027	Panasonic	078, 277, 677	Shorai	321
Denon	172	JVC	080, 063, 398, 680	Pathe Cinema	347, 243	Siarem	129
Dixi	036, 064	KEC	207	Pausa	036	Siemens	581, 064
Dual Tec	244	KTV	207, 244, 057, 066	Penney	074, 087, 057, 048,	Silver	063
Dumont	044, 046, 097	Kaisui	245, 244, 036, 243, 309	205, 078, 066, 046,	Sinudyne	129, 037, 321
Electroband	027	Kamp	243	083, 183	Sonoko	036, 064
Elin	064	Kapsch	233	Perdio	347	Sontec	064
Elite	245, 347	Kawasho	243	Philco	172, 046, 057, 081, 490	Sony	037, 063, 027
Elta	036	Kendo	064	Philips	064, 039, 081, 401, 581	Soundesign	205, 206, 207
Emerson	263, 207, 205, 206,	Kenwood	057, 046	Phonola	064, 039	Soundwave	064, 445
.	490, 309, 066, 046, 181	Kingsley	243	Pilot	046, 057, 066	Squareview	198
Envision	057	Korpel	064	Pioneer	136, 193	Standard	244, 245, 036
Erres	039, 064	Koyoda	036	Portland	046, 066, 119	Starlite	207
Expert	233	LG	083	Prism	078	Stern	233
Ferguson	136, 064	LXI	181, 074, 081, 183, 205	Profex	036	Sunkai	321, 348
Fidelity	243	Leyco	099, 064, 291, 321	Proline	348	Supra	083
Finlux	064, 132, 097, 099, 206	Liesenk & Tter	064	Proscan	074	Supreme	027
Firstline	348, 036, 243, 244,	Luma	233	Protech	064, 129, 036, 458,	Susumu	245
.	321	Luxman	083	244, 291, 445	Sylvania	081, 057
Fisher	244, 181, 397	M Electronic	132, 244, 036,	Proton	205	Symphonic	198
Flint	482	064, 136, 401	Pulsar	044, 046	Synline	064
Formenti	347, 064	MGA	177, 046, 057, 205	Pye	039	TMK	083, 205
Frontech	458, 291	MTC	087, 057, 046, 083, 243	Quasar	078, 277, 192, 677	Tandy	245, 099, 244, 120
Fujitsu	206, 099, 233	Magnadyne	129	Quelle	064, 097, 037, 581	Tashiko	063, 244
Funai	321, 198, 206, 207, 291	Magnafon	129	Questa	063	Tatung	099, 244, 064
Futuretech	207	Magnavox	081, 057, 063, 206	R-Line	064	Tec	244
GE	048, 074, 078, 205, 478,	Manesth	347, 244, 291	RBM	097	Technema	347
.	120, 309	Marantz	064, 081, 057	RCA	074, 046, 078, 117, 120	Technics	078, 277, 677
GEC	099, 064, 244	Mark	064	Radio Shack	192, 207, 057,	Technol Ace	206
GPM	245	Matsui	036, 064, 244, 398, 062,	205, 066, 181, 046,	Techwood	078, 083
Geloso	036	063, 099, 321	074, 083	Teknika	081, 206, 207, 046,
Genexxa	245	Matsushita	277, 677	Radiola	064, 039	066, 119, 083, 087, 177
Gibraltar	044, 046, 057	Mediator	039, 064	Rank Arena	063	Telefunken	136, 083
GoldStar	064, 046, 057, 205,	Megatron	172, 205	Realistic	192, 207, 181, 057,	Telemeister	347
.	244, 083, 136	Memorex	205, 036, 083, 177,	066, 205, 046, 083	Teletech	036
Goodmans	064, 099, 206,	181, 277, 490	Revox	064	Teleton	233, 063, 244
.	398, 063, 244, 401	Midland	044, 066, 074, 078	Rex	233, 291	Tensai	245, 321, 347
Gorenje	397	Minerva	097, 581	Rhapsody	243	Texet	243, 245
Gradiente	083, 080	Minutz	048	Roadstar	036, 291, 245, 445	Thomson	136
Granada	064, 099, 244	Mitsubishi	063, 135, 177, 205,	Runco	044, 057	Thorn	064, 062, 099
Grandin	309	046, 120	SBR	039, 064	Tomashi	309
Grundig	097, 581, 064	Mivar	243	SEG	244, 063, 291	Toshiba	062, 183, 063, 097,
Grunpy	206, 207	Motorola	120	SEI	129, 037, 321	087, 181
HCM	036, 309	Multitech	036, 129, 207, 243,	SKY	064	Totevision	066
Hallmark	205	244	SSS	046, 207	Uher	233, 347
Hanseatic	064, 347	NAD	183, 193, 205	Saba	136	Ultravox	129
Harley Davidson	206	NEC	057, 063, 046, 083, 482	Saisho	036, 291, 458	Universum	132, 064, 291, 397
Harman/Kardon	081	NEI	064, 458	Sambers	129	Vector Research	057
Harvard	207	NTC	119	Sampo	057, 066	Vestel	064
Hinari	036, 063, 064, 245,	Neckermann	064, 581	Samsung	064, 046, 205, 244,	Victor	080
.	206	Nesco	206	291, 397, 036, 057,	Videotechnic	244
Hisawa	309, 482	Netsat	064	066, 083, 087, 117	Vidikron	081
Hitachi	136, 071, 172, 244,	Nikkai	064, 062, 245, 099, 243,	Samsux	066	Vidtech	046, 063, 205
.	063, 083, 132	291	Sandra	243	Vision	347
Huanyu	243, 401	Nikko	205, 057, 119	Sansei	478	Waltham	244
Hypson	291, 064, 309	Nobliko	129	Sansui	490	Wards	081, 192, 205, 046,
ICE	244, 291, 398	Nordmende	136	Sanyo	181, 063, 099	048, 057, 083, 206
ICeS	245	Onwa	207	Schneider	064, 245, 398	Watson	347, 064
ITS	398	Optimus	277, 193, 181, 677	Scimitsu	046	Watt Radio	129
Imperial	445, 397	Optonica	120, 192	Scotch	205	Wega	063
Indiana	064	Orion	321, 490, 064, 206, 263,	Scott	263, 046, 205, 206, 207	White Westinghouse	347,
Infinity	081	347, 348	Sears	181, 083, 183, 074, 081,	064, 243, 490
Inno Hit	099	Osaki	099, 244, 245, 291	198, 205, 206	Yamaha	046, 057
Innova	064	Oso	245	Seleco	233	Yoko	244, 064, 291, 458
Inteq	044	Osume	099	Semivox	207	Zanussi	233
Interfunk	064	Otto Versand	064, 037, 063,	Semp	183	Zenith	044, 119, 490
Intervision	064, 129, 244, 291	Palladium	244, 347, 581	Sentra	062		
Isukai	245	Panama	244, 291	Sharp	120, 192, 063, 066		
JBL	081			Shogun	046		

Caractéristiques techniques - Technische Daten - Especificaciones Specifiche tecniche - Technische specificaties

DISC FORMATS SUPPORTED

Disc type	Playback	Recording
DVD+RW	•	•
DVD-R	•	—
DVD-Video	•	—
SVCD	•	—
Video CD	•	—
Audio CD	•	—
CD-R	•	—
CD-RW	•	—

DVD+REWRITABLE DISC FORMAT

Medium	Phase-Change ReWritable		
Diameter	12 cm		
Capacity (single side)	4.7 Gbyte		
Recording time	HQ	60'	9.72 Mbit/s
	SP	120'	5.07 Mbit/s
	LP	180'	3.38 Mbit/s
	EP	240'	2.54 Mbit/s

TV STANDARD

	PAL/SECAM	NTSC
Scan Frequency	50Hz	60Hz
Number of lines	625	525
Playback	•	•
Recording	•	•
Internal tuner	•	—

VIDEO FORMAT

Digital Compression	MPEG2 for DVD
	MPEG1 for VCD

VIDEO RESOLUTION

	50Hz	60Hz
DVD-Video/DVD+RW(HQ/SP)		
-Horiz. Resolution	720 pixels ¹	720 pixels ¹
-Vertical Resolution	576 lines	480 lines
DVD+RW (LP/EP)		
-Horiz. Resolution	360 pixels ²	360 pixels ²
-Vertical Resolution	576 lines	480 lines
VCD		
-Horiz. Resolution	352 pixels	352 pixels
-Vertical Resolution	288 lines	288 lines

¹ equivalent to 500 lines on your TV

² equivalent to 250 lines on your TV

VIDEO PERFORMANCE

DA Converter	10-bit
AD Converter	9-bit
Signal handling	Components
Video Output	1 Vpp into 75 Ohm
S-video Output	Y: 1 Vpp into 75 Ohm C: 0.300 Vpp into 75 Ohm
RGB Output	0.7 Vpp into 75 Ohm

AUDIO FORMAT

Compressed Digital	Playback	Recording
-Dolby Digital (AC-3)	Multi-channel	2-channel
-DTS	Multi-channel	—
-MPEG1	2-channel	—
-MPEG2	Multi-channel	—
SPdif		
-PCM	2-channel	—
	16, 20, 24 bit	
	fs 48 kHz	

AUDIO PERFORMANCE

DA Converter	24-bit	
AD Converter	16-bit	
DVD	fs 96 kHz	4 Hz - 44 kHz
	fs 48 kHz	4 Hz - 22 kHz
Video CD	fs 44.1 kHz	4 Hz - 22 kHz
Audio CD	fs 44.1 kHz	4 Hz - 20 kHz
Signal-Noise (1kHz)	105 dB	
Dynamic Range (1kHz)	100 dB	
Crosstalk (1kHz)	110 dB	
Distortion/Noise (1kHz)	90 dB	

FRONT CONNECTIONS

i.LINK DV	IEEE 1394 4-pin
S-video Input	Hosiden 4-pin*
Video Input	Cinch (yellow)*
Audio Left/Right Input	Cinch (white/red)*

REAR CONNECTIONS

SCART 1	CVBS, S-video/RGB, Decoder
SCART 2	CVBS, S-video/RGB, Decoder
S-video Input	Hosiden 4-pin
S-video Output	Hosiden 4-pin
Video Input	Cinch (yellow)*
Video Output	Cinch (yellow)*
Audio Left/Right Input	Cinch (white/red)*
Audio Left/Right Output	Cinch (white/red)*
Digital Audio Output	1 coaxial*, 1 optical IEC958 for CDDA / LPCM IEC1937 for MPEG2, Dolby Digital, DTS
RF Antenna Input	Coaxial 75 ohms
RF TV Output	Coaxial 75 ohms
Mains	Standard (IEC type)

* gold-plated

USER INTERFACE

OSD Languages	English, French, German, Dutch, Spanish, Italian, Swedish
---------------	---

PROGRAMMING

Number of events	6; 1 month; Daily/Weekly
Programming mode	OTR, Remote
Record control and transmitter identification	PDC, VPS
Timer programming	Manual, ShowView, NEXTVIEW Link

DISC RECORDING

- Direct Record
- One-Touch Record (OTR)
- Append
- Divide
- Erase
- Automatic/Manual Chapter Marker insertion
- Disc write lock
- Favorite Scene Selection
- Index Picture Screen
- Custom Index Pictures
- Automatic/Manual Audio Recording Level

DISC PLAYBACK

- Auto Resume (20 discs)
- Play / Stop / Pause
- Fast Forward/Backward (3 speeds)
- Step Forward/Backward
- Slow (3 speeds)
- Title / Track Select
- Next / Previous Title / Track / Chapter
- Repeat (Chapter / Title / All) or (Track / All)
- A-B Repeat
- Intro Scan
- Perfect Still with digital multi-tap filter
- Zoom (x1,33, x2, x4) with picture enhancement
- Pan

GENERAL FUNCTIONALITY

- 3D sound (SRS TruSurround)
- Beep Feedback for Remote Control
- Backup Presets & Timer Events: 1 year
- Backup Clock & Calendar: 7 hrs
- Time & Date Download

POWER SUPPLY

Power Inlet	220-240 V, 50/60 Hz
Power consumption	Operation 33 W Low-power Standby 3 W

CABINET

Dimensions (W x H x D)	435 x 110 x 330 mm
Net Weight	8.8 kg
Front Panel	3 mm aluminium

REMOTE CONTROL

- Universal remote for control of main TV functions

type no. of product • Numéro de série du produit

DVDR 1000

Date of purchase • Date d'achat • Kaufdatum • Koopdatum • Fecha de compra •
Data da compra • Data di acquisto • Købsdato • Kjøpedato • Inköpsdato • Ostopäivä

day • Jour month • Mois year • Année **20**



The products and services described herein are not necessarily available in all countries

Dealer's name, address and signature • Nom, adresse et signature du revendeur • Name,
Anschrift und Unterschrift des Händlers • Naam, adres en handtekening van de
handelaar • Nombre, dirección y firma del distribuidor • Nome, indirizzo e firma
del fornitore • Nome, morada e assinatura do vendedor • Forhandlerens navn, adresse
og underskrift • Återförsäljarens namn, adress och namnteckning • Myyjän nimi,
osoite ja allekirjoitus

Due to continuous product improvements this document is subject to change without notice.