





## Table des matières

<b>Introduction</b>	
Table des matières .....	38
<b>Informations préalables</b> .....	<b>39-40</b>
Disques compatibles .....	39
Rayon d'utilisation de la télécommande .....	39
Précautions .....	40
À propos des disques .....	40
Symboles .....	40
Sélection de la source de visionnage .....	40
<b>Façade et afficheur de l'appareil</b> .....	<b>41</b>
<b>Télécommande</b> .....	<b>42</b>
<b>Arrière de l'appareil</b> .....	<b>43</b>
<b>Préparation</b>	
<b>Connexions</b> .....	<b>44-45</b>
Connexion à un téléviseur et un décodeur .....	44
Connexion à d'autres appareils (en option) .....	45
<b>Avant utilisation — Partie magnétoscope</b> .....	<b>46-50</b>
Première utilisation de l'appareil DVD+VCR .....	46
Réglage manuel de l'horloge .....	47
Réglage du système de couleur .....	47
Mode d'emploi du menu principal .....	48
Syntonisation automatique des chaînes de télévision .....	48
Syntonisation manuelle des chaînes de télévision .....	49
Modification de l'ordre des chaînes de télévision .....	50
Suppression de chaînes de télévision .....	50
<b>Avant utilisation — Partie lecteur de DVD</b> .....	<b>51-55</b>
Généralités .....	51
Commandes à l'écran .....	51-52
Réglages initiaux .....	53-55
● Fonctionnement général .....	53
● Langue .....	53
● Affichage .....	53
● Audio .....	54
● Autres .....	54
● Verrouillage parental .....	55
<b>Utilisation</b>	
<b>Utilisation des cassettes</b> .....	<b>56-58</b>
Lecture d'une cassette .....	56
● Qualité optimale de l'image OPR (Optimum Picture Response) .....	56
Fonction d'enregistrement instantané par minuterie ITR (Instant Timer Recording) .....	57
Enregistrement par minuterie au moyen des commandes de réglage à l'écran .....	58
<b>Utilisation de disques DVD et CD-Vidéo</b> .....	<b>59-61</b>
Lecture d'un disque DVD et CD-Vidéo .....	59
Fonctions générales .....	59
● Accès à un autre titre .....	59
● Accès à un autre chapitre/une autre page .....	59
● Recherche .....	59
● Arrêt sur image et lecture image par image .....	59
● Ralenti .....	60
● Répétition .....	60
● Répétition A-B .....	60
● Time Search .....	60
● Économiseur d'écran .....	60
● Zoom .....	61
● Recherche de signets .....	61
Fonctions spécifiques des DVD .....	61
● Menu du titre .....	61
● Menu du disque .....	61
● Angle de caméra .....	61
● Modification de la langue de doublage .....	61
● Modification du canal audio .....	61
● Sous-titres .....	61
<b>Utilisation de disques audio et MP3/Windows Media™ Audio Disc</b> .....	<b>62-63</b>
Lecture d'un CD audio et d'un disque MP3/Windows Media™ Audio .....	62-63
● Remarques à propos des enregistrements MP3/Windows Media™ Audio .....	62
● Pause .....	63
● Accès à une autre page .....	63
● Répétition page/disque/désactivée .....	63
● Recherche .....	63
● Lecture aléatoire .....	63
● Répétition A-B .....	63
● Modification du canal audio .....	63
<b>Utilisation des disques JPEG</b> .....	<b>64</b>
Visionnage d'un disque JPEG .....	64
● Accès à un autre fichier .....	64
● Arrêt sur image .....	64
● Zoom .....	64
● Rotation d'image .....	64
● Remarques à propos des enregistrements JPEG .....	64
<b>Lecture programmée</b> .....	<b>65</b>
Lecture programmée de disques CD audio et MP3/Windows Media™ Audio .....	65
● Répétition de pages programmées .....	65
● Suppression d'une plage de la liste d'un programme .....	65
● Suppression de toute la liste du programme .....	65
Nettoyage et entretien .....	65
● Manipulation de l'appareil .....	65
<b>Informations supplémentaires</b> .....	<b>66-67</b>
Affichage à l'écran .....	66
Arrêt du compteur de bande .....	66
Verrouillage enfants .....	66
Fonction Docteur Vidéo (autodiagnostic) .....	66
Chaîne stéréo haute fidélité .....	67
Compatibilité grand écran 16:9 .....	67
Réglage du décodeur .....	67
Mémorisation du dernier état .....	67
<b>Enregistrement spécial</b> .....	<b>68</b>
Copie d'un disque DVD sur une bande VHS .....	68
Enregistrement à partir d'un autre magnétoscope .....	68
<b>Références</b>	
Dépannage .....	69
Liste des codes de langue .....	70
Liste des codes de zones/pays .....	71
Caractéristiques techniques .....	72

"Toute copie d'une oeuvre protégée par un droit d'auteur, ce incluant les programmes informatiques, les enregistrements d'images et de sons, peut être une contrefaçon d'un droit d'auteur et constituer un délit. Cet appareil ne doit pas être utilisé à cette fin."

### Disques compatibles

	Disque vidéo numérique (DVD) (disque de 8 cm / 12 cm)
	CD-Vidéo (VCD) (disque de 8 cm / 12 cm)
	CD audio numérique (disque de 8 cm / 12 cm)

En outre, cet appareil peut lire des disques DVD±R (inscriptibles), DVD±RW, SVCD, et CD-R (inscriptibles) ou CD-RW (réinscriptibles) qui contiennent des titres audio, ainsi que des fichiers MP3, Windows Media™ Audio et/ou JPEG.

**RW COMPATIBLE** Désigne un produit capable de lire des disques DVD-RW enregistrés au format VR (Video Recording).

#### Remarques

- En fonction des conditions liées au matériel d'enregistrement ou aux disques CD-R/RW (ou DVD±R/±RW), certains disques CD-R/RW (ou DVD±R/±RW) ne peuvent pas être lus par cet appareil.
- Ne placez aucun adhésif ou étiquette sur aucune des deux faces d'un disque (face étiquetée ou face enregistrée).
- N'utilisez pas de CD de forme irrégulière (par exemple en forme de cœur ou octogonale), car cela peut causer des défauts de fonctionnement.

#### Notes à propos des disques DVD et CD-Vidéo

Certaines fonctions de lecture des disques DVD et CD-Vidéo peuvent être volontairement conditionnées par les éditeurs de logiciels. Comme le présent appareil lit les disques DVD et CD-Vidéo en fonction du contenu conçu par les éditeurs de logiciels, certaines fonctions de lecture de l'appareil peuvent ne pas être disponibles ou d'autres fonctions peuvent être ajoutées. Reportez-vous également aux instructions applicables aux disques DVD et CD-Vidéo. Il est possible que certains disques DVD, fabriqués à des fins professionnelles, ne soient pas compatibles avec le présent appareil.

#### Code de zone du lecteur de DVD et des disques DVD

Ce lecteur de DVD est conçu et fabriqué pour la lecture de logiciels DVD codés pour la zone géographique « 2 ». Le code de zone figurant sur les étiquettes de certains disques DVD indique le type de lecteur compatible. Le présent appareil lit uniquement les disques DVD « Zone 2 » ou « Toutes zones ». Si vous essayez de lire tout autre disque, un message vous signalant de vérifier le code de zone s'affiche à l'écran du téléviseur. Certains disques DVD ne portent pas d'indication de zone tout en pouvant être restreints à certaines régions.



### Terminologie relative aux disques

#### Titre (DVD seulement)

Contenu du film principal, de documents connexes ou de suppléments, ou encore album musical. Chaque titre est doté d'un numéro de référence permettant de le situer aisément.

#### Chapitre (DVD seulement)

Partie d'un film ou d'un morceau musical plus petite que le titre. Un titre comporte un ou plusieurs chapitres dotés d'un numéro distinct permettant de les localiser. Selon les disques, il peut ne pas y avoir de chapitres enregistrés.

#### Plage

Partie d'un film ou d'un morceau musical sur un disque CD-Vidéo ou CD audio. Les plages sont dotées d'un numéro distinct permettant de les localiser.

#### Scène

Sur les CD-Vidéo dotés des fonctions PBC (Commande de lecture), les images animées et fixes sont divisées en parties nommées « scènes ». Les scènes s'affichent dans le menu et sont dotées d'un numéro permettant de les localiser. Une scène comporte une ou plusieurs plages.

#### Types de CD-Vidéo

Il existe deux types de CD-Vidéo:

#### CD-Vidéo doté de la fonction PBC (version 2.0)

Les fonctions PBC (Commande de lecture) vous permettent d'interagir avec le système au moyen de menus, de fonctions de recherche ou d'autres commandes de nature typiquement informatique. En outre, elles permettent de lire les images fixes à haute résolution éventuellement présentes sur un disque.

#### CD-Vidéo sans la fonction PBC (version 1.1)

Fonctionnant de la même manière que les CD audio, ces disques permettent la lecture de films vidéo et du son mais ne sont pas équipés des fonctions PBC.

### Rayon d'utilisation de la télécommande

Orientez la télécommande vers le capteur de l'appareil et appuyez sur les touches voulues.

- Distance : environ 7 m en orientant la télécommande vers le capteur en façade de l'appareil
- Angle : environ 30° dans toutes les directions en orientant la télécommande vers le capteur en façade de l'appareil

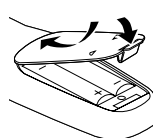

#### Mise en place des piles de la télécommande

Retirez le couvercle du compartiment à piles à l'arrière de la télécommande et insérez deux piles (AA) en respectant les pôles + et -.

#### Attention

Ne mélangez pas des piles anciennes et des piles neuves et ne mélangez jamais non plus différents types de piles (standard, alcalines, etc.)

## Informations préalables (suite)

### Précautions

#### Manipulation de l'appareil

##### Transport de l'appareil

Par commodité, utilisez le carton et le matériau d'emballage d'origine. Pour assurer le maximum de protection, emballez l'appareil comme il l'a été originellement à l'usine.

##### Installation de l'appareil

La lecture d'un disque au moyen de cet appareil peut créer des distorsions de l'image et du son d'un téléviseur ou d'un poste radio situé à proximité. Dans ce cas, éloignez l'appareil de ce téléviseur ou poste radio, ou bien mettez-le hors tension après avoir retiré le disque.

##### Pour conserver la surface de l'appareil en bon état

N'utilisez aucun produit volatil, comme de l'insecticide en vaporisateur, à proximité de l'appareil. Ne laissez pas de produits en plastique ou en caoutchouc en contact avec l'appareil pendant de longues périodes, car ils laissent des traces à la surface.

##### Nettoyage de l'appareil

##### Nettoyage du boîtier

Utilisez un chiffon sec et doux. Si les surfaces sont extrêmement sales, utilisez un chiffon légèrement humidifié d'un détergent doux. N'utilisez aucun produit dissolvant (alcool, essence ou diluant, etc.) car vous risquez d'endommager la surface de l'appareil.

##### Pour obtenir une image nette

Le lecteur de DVD est un appareil de précision de haute technologie. Si la lentille de lecture optique et des pièces de l'unité de disque sont sales ou usées, la qualité d'image devient médiocre.

Un contrôle et un entretien réguliers sont recommandés toutes les 1 000 heures d'utilisation (en fonction du contexte de fonctionnement).

Pour de plus amples informations, veuillez prendre contact avec votre fournisseur.

### À propos des disques

#### Manipulation des disques

Ne touchez pas la face de lecture du disque. Tenez-le par les bords afin de ne pas laisser de traces de doigts à la surface. Ne collez pas de papier ou d'adhésif sur le disque.

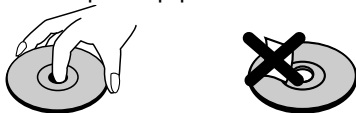

#### Rangement des disques

Après la lecture, rangez le disque dans son boîtier. Ne l'exposez pas au soleil ou à des sources de chaleur. Ne le laissez pas non plus dans un véhicule en stationnement au soleil, car la température intérieure peut augmenter de manière considérable.

#### Entretien des disques

Les traces de doigts et la poussière sur le disque peuvent réduire la qualité de l'image et distordre le son. Pour éviter cela, nettoyez le disque avant la lecture au moyen d'un chiffon propre. Essuyez le disque en ligne droite, du centre vers la périphérie.

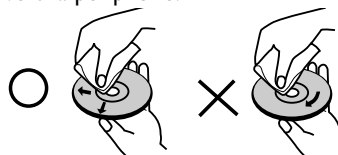

N'utilisez pas de produits dissolvants comme l'alcool, l'essence, les diluants, les produits de nettoyage disponibles dans le commerce ou une bombe antistatique prévue pour les disques analogiques.

### Symboles

#### Affichage du symbole

Le symbole "⊙" peut s'afficher à l'écran du téléviseur pendant le fonctionnement. Il signifie que la fonction décrite dans le présent mode d'emploi n'est pas autorisée par le lecteur de DVD/magnétoscope (ultérieurement, nous utiliserons également la formule abrégée « DVD+VCR ») ou n'est pas disponible pour ce disque DVD spécifique.

#### À propos des symboles distinguant les instructions relatives aux disques

Une partie dont le titre est accompagné de l'un des symboles suivants s'applique uniquement au type de disque représenté par le symbole en question.

- DVD** DVD
- VCD2.0** CD-Vidéo avec fonction PBC (commande de lecture).
- VCD1.1** CD-Vidéo sans fonction PBC (commande de lecture).
- CD** CD audio.
- MP3** MP3 disc.
- JPEG** JPEG disc.

#### Sélection de la source de visionnage

Vous devez choisir l'une des sources de sortie (DVD ou VCR) pour visionner à l'écran du téléviseur.

- Si vous souhaitez utiliser la platine DVD:  
Appuyez sur la touche DVD de la télécommande ou sur SOURCE en façade de l'appareil pour visionner à partir du lecteur de DVD.
- Si vous souhaitez utiliser le magnétoscope:  
Appuyez sur la touche VCR de la télécommande ou sur SOURCE en façade de l'appareil pour visionner à partir du magnétoscope.

#### Remarques

- Si vous insérez un disque alors que l'appareil DVD+VCR est en mode VCR, l'appareil passe automatiquement en mode DVD.
- Si vous insérez une cassette vidéo non protégée alors que l'appareil DVD+VCR est en mode DVD, l'appareil passe automatiquement en mode VCR.

## Façade et afficheur de l'appareil

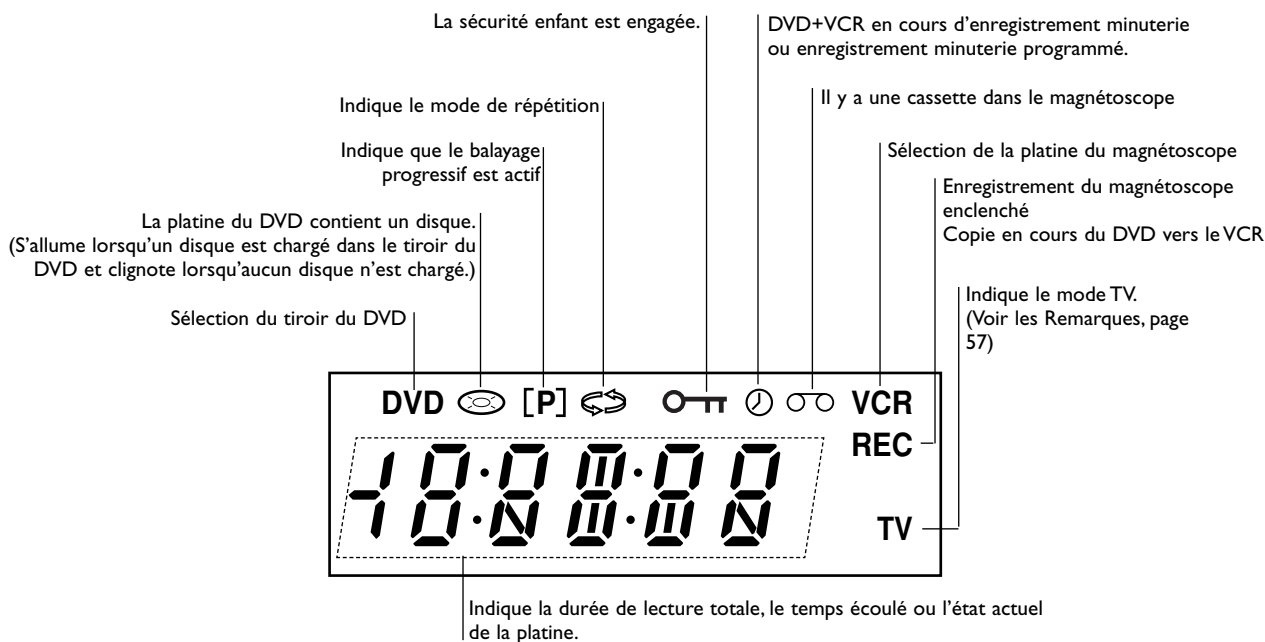
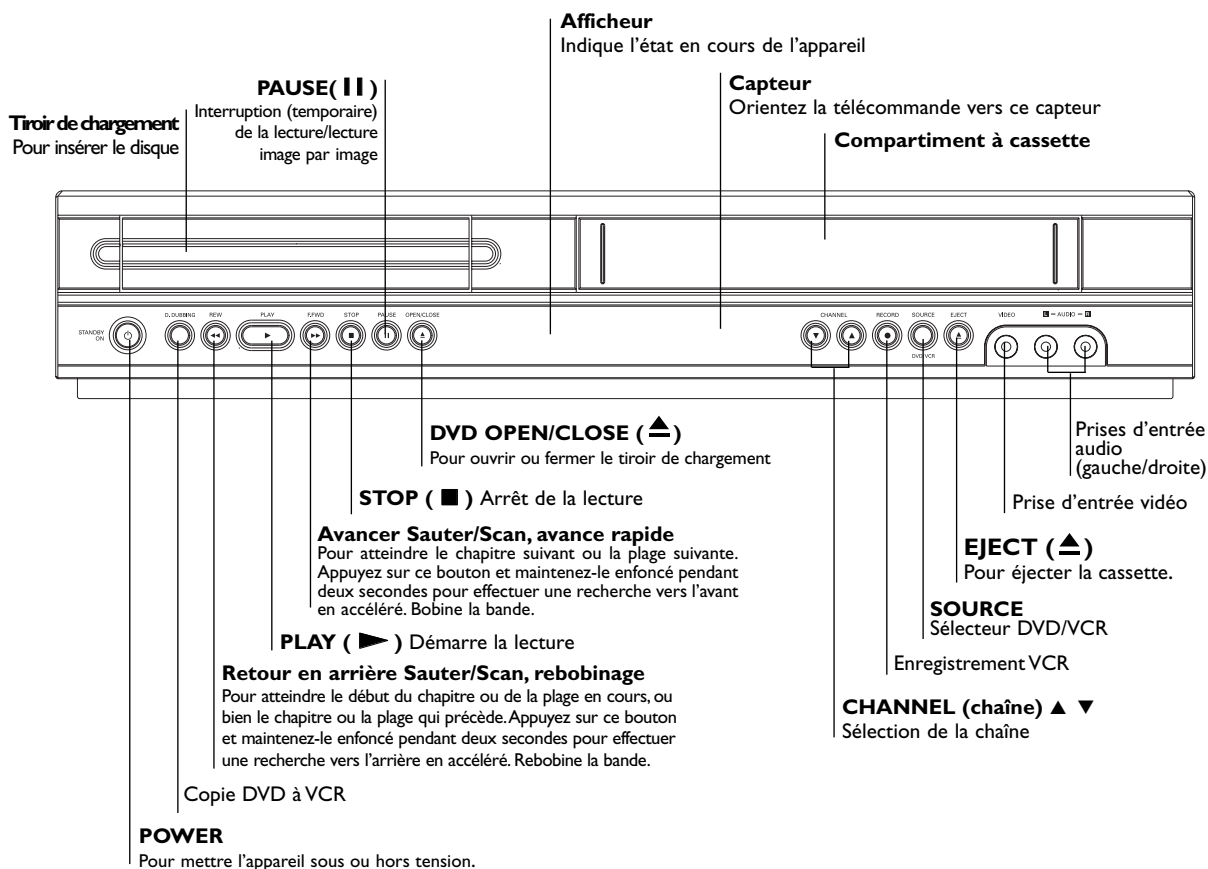

# Télécommande

Français

**Touche de sélection DVD/VCR**  
 Pour sélectionner la source de sortie (DVD ou VCR) pour visionner sur l'écran TV.

**TV/VIDEO**  
 Pour visionner les chaînes sélectionnées par le syntoniseur du magnétoscope ou celui du téléviseur.

**Touches numériques 0-9**  
 Pour sélectionner les options numérotées d'un menu.

**DISC MENU**  
 Pour accéder au menu d'un disque DVD.

**SYSTEM MENU**  
 Pour accéder au menu de réglage du lecteur de DVD et au menu du magnétoscope ou les quitter.

**Touche d'accès arrière/de rebobinage ◀◀**  
 Pour passer au début du chapitre ou de la plage en cours. Pour passer au chapitre ou à la plage qui précède, appuyez deux fois en succession rapide. Pour faire une recherche vers l'arrière en accéléré, appuyez sur la touche et maintenez-la enfoncée pendant deux secondes environ (DVD seulement). Pour rebobiner la bande en mode STOP ou effectuer une recherche d'image vers l'arrière en accéléré.

**Touche d'accès avant/bobinage ▶▶**  
 Pour passer au chapitre ou à la plage qui suit. Pour faire une recherche vers l'avant en accéléré, appuyez et maintenez la touche enfoncée pendant deux secondes environ (DVD seulement). Pour bobiner la bande en mode STOP ou effectuer une recherche d'image vers l'avant en accéléré.

**MARKER**  
 Pour insérer un signet en un point quelconque pendant la lecture.

**SEARCH**  
 Pour afficher le menu de recherche de signets.

**INPUT**  
 Pour sélectionner la source de la platine VCR (syntoniseur, AV1, AV2 ou AV3).

**RECORD**  
 Pour enregistrer normalement ou activer l'enregistrement instantané par minuterie (Instant Timer Recording) au moyen de multiples pressions.

**REPEAT**  
 Pour reprendre un chapitre, une plage, un titre ou la totalité.

**REPEAT A-B**  
 Pour reprendre une séquence.

**PROGRAM**  
 Accès ou retirer le menu du programme.

**CLEAR**  
 - Pour remettre le compteur de bande à 0:00:00  
 - Pour supprimer un numéro de plage du menu des programmes ou un signet du menu de recherche des signets.

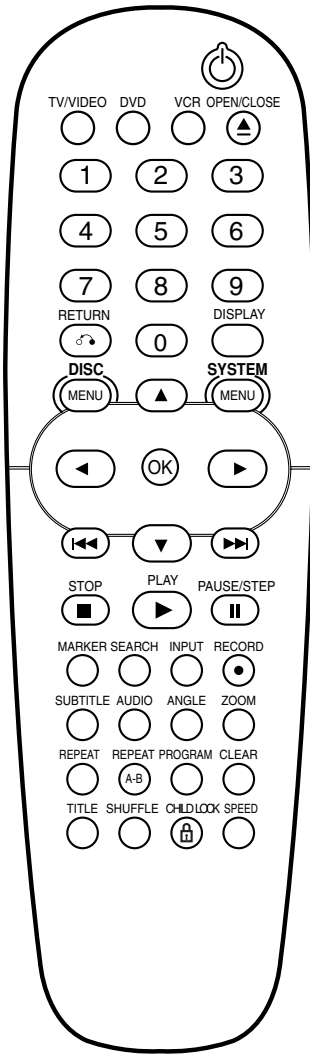

**POWER**  
 Pour mettre le DVD+VCR sous/hors tension.

**EJECT, OPEN/CLOSE**  
 - Pour ouvrir et fermer le tiroir de chargement.  
 - Pour éjecter la bande de la platine VCR.

**RETURN (retour)**  
 Affiche le menu d'un CD-Vidéo doté de la fonction PBC

**DISPLAY**  
 - Pour accéder à la fonction de réglage à l'écran.  
 - Pour basculer entre les modes horloge, compteur de bande et durée restante de la bande.

**◀/▶/▲/▼ (gauche/droite/haut/bas)**  
 - Pour sélectionner une option dans le menu  
 - ▲/▼: pour sélectionner un canal de VCR et pour régler manuellement l'image à l'écran.

**OK**  
 - Pour confirmer la sélection dans le menu.  
 - Pour afficher les fonctions à l'écran du téléviseur.

**STOP**  
 Pour arrêter la lecture.

**PLAY**  
 Pour commencer la lecture.

**PAUSE/STEP**  
 Pour interrompre la lecture ou l'enregistrement. Pour une lecture image par image en mode pause, appuyez de manière répétée.

**SUBTITLE**  
 Pour choisir une langue de sous-titres.

**AUDIO**  
 Pour choisir une langue de doublage (DVD).

**ANGLE**  
 Pour choisir un angle de caméra du DVD, le cas échéant.

**ZOOM**  
 Pour agrandir l'image vidéo du DVD/VCD

**TITLE**  
 Pour afficher le menu des titres du disque s'il existe.

**SHUFFLE**  
 - Pour lire les plages en ordre aléatoire.

**CHILD LOCK**  
 Pour activer ou désactiver la fonction de verrouillage enfants.

**SPEED**  
 Pour choisir la durée d'enregistrement.

## Remarques

Les mêmes touches de la télécommande servent à activer les fonctions du magnétoscope (VCR) et du lecteur de DVD (ex. : PLAY). Si vous voulez utiliser le magnétoscope, appuyez d'abord sur la touche VCR. Si vous voulez utiliser le lecteur de DVD, appuyez d'abord sur la touche DVD.

## Arrière de l'appareil

Français

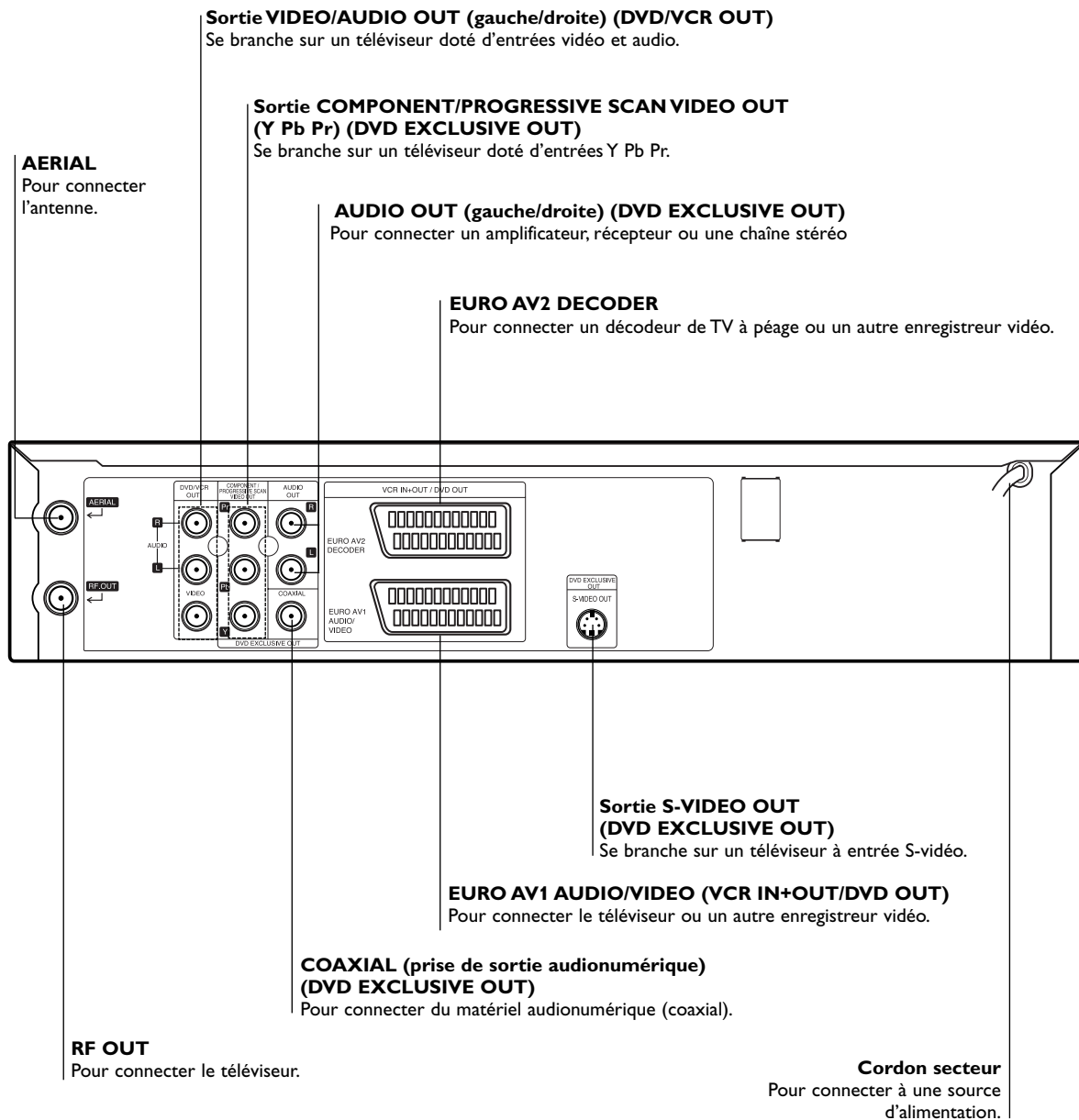

**Attention**  
Ne touchez pas les broches des prises situées à l'arrière de l'appareil. Des décharges électrostatiques peuvent endommager irréparablement ce dernier.



## Connexions

### Conseils

- Selon le téléviseur et les autres appareils que vous souhaitez connecter, il y a plusieurs manières de connecter le présent appareil.
- Référez-vous au mode d'emploi de votre téléviseur, de votre chaîne stéréo ou de tout autre appareil, le cas échéant, afin de réaliser des connexions optimales.
- Pour une meilleure reproduction sonore, connectez les sorties audio de l'appareil aux entrées audio de votre amplificateur, récepteur, chaîne stéréo ou équipement A/V. Voir « Connexion à d'autres appareils (en option) », page 45.

### Attention

- Veillez à connecter cet appareil directement au téléviseur. Réglez le téléviseur sur le canal d'entrée vidéo approprié.
- Ne connectez pas la sortie audio de cet appareil à l'entrée phono (platine d'enregistrement) de votre chaîne hi-fi.

## Connexion à un téléviseur et un décodeur

- Effectuez l'une des connexions ci-après en fonction des capacités de vos appareils actuels.

### Connexion de base (AV)

- 1 Raccordez le connecteur **EURO AV1 AUDIO/VIDEO** du panneau arrière de cet appareil à l'entrée **SCART** du téléviseur au moyen d'un cordon SCART.
- 2 Quelques radiodiffuseurs de TV transmettent des signaux codés de télévision que vous pouvez seulement voir avec l'achat ou un décodeur de location. Vous pouvez brancher de tel décodeur (décodeur) sur cet appareil.

### Connexion de base (RF)

- 1 Connectez le câble d'antenne RF de votre antenne intérieure ou extérieure à la prise **AERIAL** du panneau arrière de cet appareil.
- 2 Connectez le câble d'antenne RF fourni à la prise **RF OUT** du panneau arrière de cet appareil et à l'entrée d'antenne de votre téléviseur.

### Connexion en sortie DVD exclusive

- **Connexion en vidéo composante (Color Stream®)**
  - 1 Raccordez les sorties **COMPONENT/ PROGRESSIVE SCAN VIDEO OUT** du lecteur de DVD aux entrées correspondantes du téléviseur à l'aide du câble Y Pb Pr.
  - 2 Raccordez les sorties **AUDIO OUT** gauche et droite du lecteur de DVD aux entrées audio gauche et droite du téléviseur à l'aide des câbles audio.
- **Connexion en S-vidéo**
  - 1 Raccordez la sortie **S-VIDEO OUT** de l'appareil à l'entrée S-vidéo du téléviseur à l'aide du câble S-vidéo.
  - 2 Raccordez les sorties **AUDIO OUT** gauche et droite du lecteur de DVD aux entrées audio gauche et droite du téléviseur à l'aide des câbles audio.

### Connexion en balayage progressif (ColorStream® Pro)

- Si vous possédez un téléviseur haute définition ou « prêt pour le numérique », vous pouvez obtenir la plus haute résolution vidéo possible grâce à la sortie à balayage progressif (Progressive Scan) de votre lecteur de DVD.
- Si vous essayez le balayage progressif sur le lecteur de DVD mais que votre téléviseur n'accepte pas le format Progressive Scan, l'image sera brouillée à l'écran.

- 1 Raccordez les sorties **COMPONENT/ PROGRESSIVE SCAN VIDEO OUT** du lecteur de DVD aux entrées correspondantes du téléviseur à l'aide du câble Y Pb Pr.
- 2 Raccordez les sorties **AUDIO OUT** gauche et droite du lecteur de DVD aux entrées audio gauche et droite du téléviseur à l'aide des câbles audio.

### Remarques

- Réglez Progressive Scan (Balayage progressif) sur On (Activé) dans le menu de configuration. Pour plus d'informations sur le signal de balayage progressif, voir page 53.
- Le balayage progressif ne fonctionne pas sur une liaison vidéo analogique (sortie VIDEO OUT jaune) ou S-vidéo.

Rear of this unit (DVD exclusive out connection)

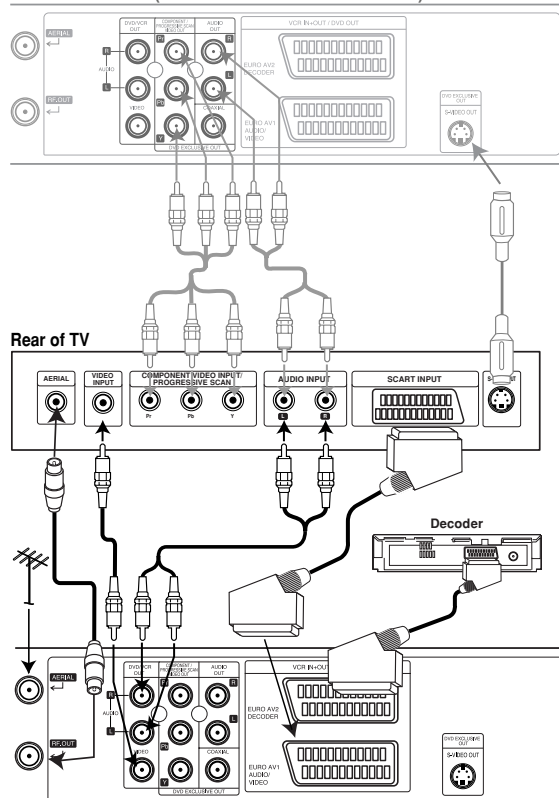

Rear of this unit (Basic connection)

### Remarque

- Si le téléviseur possède une entrée S-vidéo, raccordez le lecteur de DVD à l'aide du câble S-vidéo. Lorsque vous employez un câble S-vidéo, ne branchez pas le câble vidéo jaune.



### Connexion à d'autres appareils (en option)

**Connexion à un amplificateur avec stéréo analogique à deux canaux ou Dolby Pro Logic II/Pro Logic.**

Connectez les sorties gauche et droite **DVD/VCR AUDIO OUT** ou **AUDIO OUT (DVD EXCLUSIVE OUT)** de cet appareil aux entrées gauche et droite de l'amplificateur, du récepteur ou de la chaîne stéréo au moyen des câbles audio.

**Connexion à un amplificateur avec stéréo numérique à deux canaux (PCM) ou à un récepteur audio/vidéo doté d'un décodeur multicanal numérique (Dolby Digital™ ou MPEG 2)**

**1** Connectez l'une des sorties **DIGITAL AUDIO OUT (COAXIAL)** de cet appareil à l'entrée correspondante de l'amplificateur au moyen d'un câble audio (coaxial) numérique (en option).

**2** Il vous faut activer la sortie numérique de cet appareil. (Voir « Audio », page 54).

#### Son multicanal numérique

Le branchement multicanal numérique assure une qualité sonore optimale. À cet effet, vous devez disposer d'un récepteur A/V multicanal acceptant au moins un des formats audio reconnus par votre appareil (MPEG 2 et Dolby Digital). Pour le vérifier, reportez-vous au mode d'emploi du récepteur et aux logos figurant sur la façade du récepteur.

#### Remarques

- Si le format audio de la sortie numérique est incompatible avec votre récepteur, ce dernier émet un puissant son déformé ou n'en produit pas du tout.
- Pour connaître le format audio du DVD en cours dans le menu de réglage à l'écran, appuyez sur AUDIO.

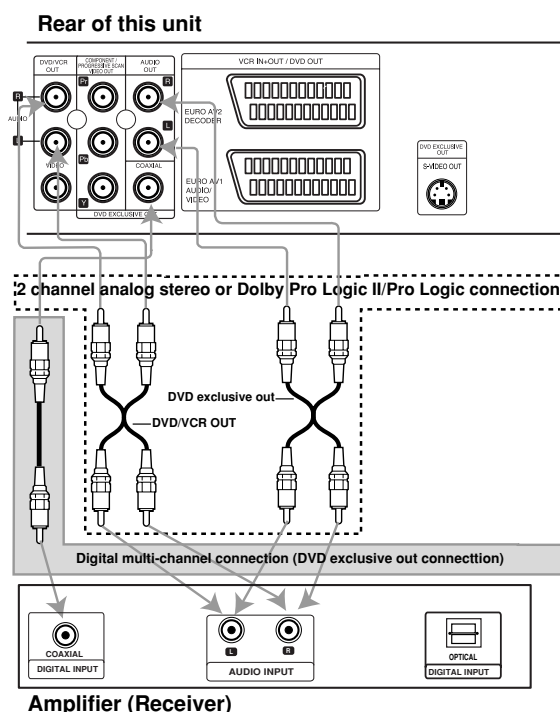

## Avant utilisation — Partie magnétoscope

### Première utilisation de l'appareil DVD+VCR

Pour l'exécution des étapes suivantes, nous partons du principe que vous venez de connecter votre DVD+VCR pour la première fois. Pour faciliter la syntonisation des chaînes de télévision, votre DVD+VCR incorpore le système de mémorisation automatique des chaînes **ACMS (Automatic Channel Memory System)**. Ce système sélectionne automatiquement les chaînes TV, les met en mémoire et règle l'horloge (date et heure) de votre lecteur DVD+VCR.

#### 1 Vérifiez que vous avez correctement installé votre DVD+VCR.

Appuyez sur  pour le mettre sous tension.

Si l'écran du menu initial ne s'affiche pas, vérifiez que vous avez syntonisé votre téléviseur sur un canal vidéo.

Si oui, cela signifie peut-être que votre DVD+VCR est déjà syntonisé.

#### 2 Appuyez sur ◀ ou ▶ pour choisir le pays voulu.

(A : Autriche, B : Belgique, CH : Suisse, D : Allemagne, DK : Danemark, E : Espagne, F : France, I : Italie, N : Norvège, NL : Pays-Bas, P : Portugal, S : Suède, SF : Finlande, AUTRES: autres pays)

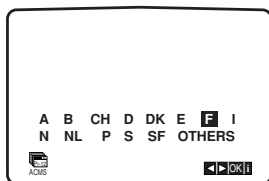

#### 3 Appuyez sur OK pour lancer le processus de syntonisation automatique.

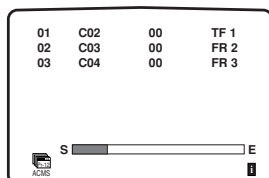

Numéro de programme	Station TV
PR01	TF 1
PR02	FR 2
PR03	FR 3
PR04	ARTE
PR05	TV 1
PR06	TV 2

La station TV dépend de la région dans laquelle vous habitez.

#### 4 Appuyez sur SYSTEM MENU pour quitter les menus.

## Avant utilisation — Partie magnétoscope (suite)

### Réglage manuel de l'horloge

L'horloge de l'appareil DVD+VCR commande les paramètres d'heure et de date.  
L'horloge est réglée automatiquement par l'ACMS (Automatic Channel Memory System) lorsque votre DVD+VCR détecte une chaîne qui diffuse un signal télétexte. Si le signal de diffusion est trop faible, l'horloge n'est pas réglée et vous devez définir l'heure et la date manuellement.

- 1 Appuyez sur **SYSTEM MENU**.  
Appuyez sur ◀ ou ▶ pour sélectionner **SET**.  
Appuyez sur **OK**.  
Si vous souhaitez régler l'heure et la date manuellement, vous pouvez désactiver le mode de réglage automatique en appuyant sur **OK**.

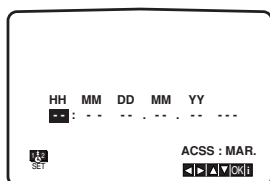

- 2 Utilisez les touches ▲ ou ▼ de la télécommande pour modifier les **HEURES, MINUTES, JOURS, MOIS et ANNÉES**.

Veillez noter que votre DVD+VCR est doté d'une horloge sur 24 heures. Ainsi, par exemple, treize heures s'affiche 13:00.

Le jour de la semaine s'affiche automatiquement lorsque vous entrez l'année.

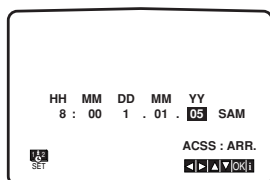

- 3 En cas d'erreur, appuyez sur ◀ ou ▶ pour corriger.

- 4 Appuyez sur **SYSTEM MENU**.

### Réglage du système de couleur

- 1 Appuyez sur **SYSTEM MENU**.
- 2 Le menu principal s'affiche à l'écran du téléviseur.
- 3 Appuyez sur ◀ ou ▶ pour sélectionner **SYS** et appuyez sur **OK**.
- 4 Appuyez sur ▲ ou ▼ pour sélectionner l'option en fonction du système de **couleur** utilisé.

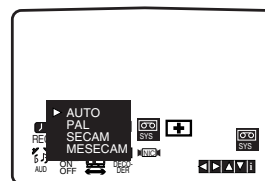

- 5 Appuyez sur **SYSTEM MENU** pour quitter les menus.

## Avant utilisation — Partie magnétoscope (suite)

### Mode d'emploi du menu principal

Les menus affichables à l'écran permettent de programmer facilement le magnétoscope, et ce, au moyen de la télécommande

- 1 Mettez sous tension le téléviseur et le magnétoscope en appuyant sur la touche .
- 2 Appuyez sur **SYSTEM MENU**.  
Le menu principal s'affiche à l'écran du téléviseur.

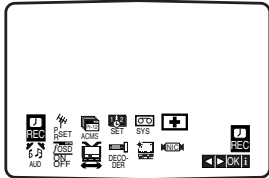

- **REC (ENR)** – Réglage de l'enregistrement par minuterie.
- **PR SET (REG.PR)** – Syntonisation manuelle des chaînes.
- **ACMS** – Syntonisation automatique des chaînes ACMS (Automatic Channel Memory System).
- **SET (DATE/HEURE)** – Réglage de la date et de l'heure.
- **SYSTÈME** – Réglage du système de couleur TV.
- **Dr.** - Contrôle d'anomalie du magnétoscope.
- **AUDIO** - Pour sélectionner le canal de sortie audio.
- **F.OSD ON/OFF (F.OSD ACT/DÉS)** – Affichage du mode de fonctionnement du magnétoscope.
- **16:9/4:3** - Sélection du format TV.
- **DECODER (DÉCODEUR)** – Utilisation d'un décodeur pour TV à péage (ou satellite) avec votre magnétoscope.
- **OPR (QOI)** – Optimisation de l'image.
- **NIC** – Activation/désactivation du son numérique NICAM.

#### Conseil

Vous pouvez modifier la langue des menus via le menu de configuration DVD. (voir « Langue des menus », page 53).

- 3 Appuyez sur **◀** et **▶** pour sélectionner le menu voulu.  
Appuyez sur **OK** et utilisez **▲** ou **▼** pour sélectionner.
- 4 Appuyez sur **SYSTEM MENU** pour revenir à l'image télévisée.

### Syntonisation automatique des chaînes de télévision

Si le signal TV diffusé est faible, le magnétoscope peut ne pas détecter les informations nécessaires pour syntoniser les chaînes et les mémoriser correctement. Pour y remédier, consultez la partie traitant de la syntonisation manuelle (page 49).

- 1 Appuyez sur  pour mettre le magnétoscope sous tension.
- 2 Appuyez sur **SYSTEM MENU**. Le menu principal s'affiche à l'écran du téléviseur.  
Appuyez sur **◀** ou **▶** pour sélectionner **ACMS**  
Appuyez sur **OK**.

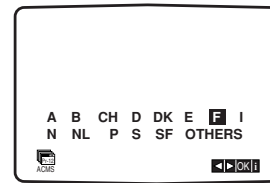
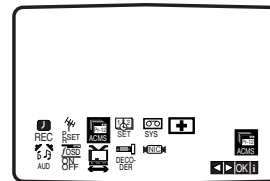

- 3 Appuyez sur **◀** ou **▶** pour sélectionner le **pays**.  
(A : Autriche, B : Belgique, CH : Suisse, D : Allemagne, DK : Danemark, E : Espagne, F : France, I : Italie, N : Norvège, NL : Pays-Bas, P : Portugal, S : Suède, SF : Finlande, AUTRES : autres pays.)  
Réappuyez sur **OK** pour lancer le processus de syntonisation automatique.  
L'horloge du magnétoscope se règle automatiquement à la fin de la syntonisation automatique. Si l'horloge est mal réglée, voir « Réglage manuel de l'horloge », page 47).

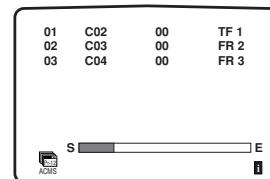

- 4 Le tableau des chaînes de télévision s'affiche lorsque la syntonisation est achevée. Appuyez sur **SYSTEM MENU** pour sauvegarder vos réglages.

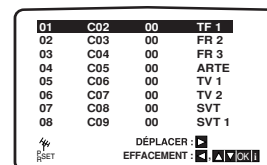

### Syntonisation manuelle des chaînes de télévision

Dans certaines parties du pays, les signaux diffusés sont parfois trop faibles pour que le système automatique du magnétoscope puisse détecter ou mémoriser les chaînes de télévision correctement. Dans ce cas, vous devez effectuer la syntonisation manuellement.

- Appuyez sur **SYSTEM MENU**.  
Le menu principal s'affiche à l'écran du téléviseur. Appuyez sur ◀ ou ▶ pour sélectionner **PR SET** (RÉG. PR). Appuyez sur **OK**.

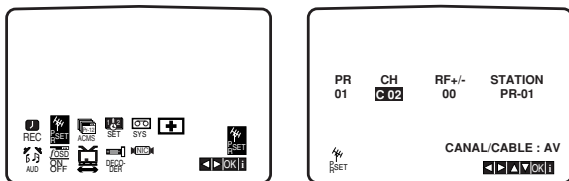

- Appuyez sur **SYSTEM MENU**.  
Le tableau des chaînes s'affiche. Appuyez sur ▲ ou ▼ pour sélectionner le numéro de programme à syntoniser (par exemple : PR 09).

01	C02	00	PR-01
02	C03	00	PR-02
03	C04	00	PR-03
04	C05	00	PR-04
05	C06	00	PR-05
06	C07	00	PR-06
07	C08	00	PR-07
08	C09	00	PR-08

DÉPLACER : ▶  
EFFACEMENT : ◀ ▲ ▼ OK

- Appuyez sur **OK**. Appuyez sur **INPUT** pour sélectionner C (chaînes standard) ou S (chaînes câblées): C02 - C69, S01 - S41.  
Entrez le numéro de canal de la chaîne à syntoniser au moyen des **touches numériques** ou utilisez la touche ▲ ou ▼ pour trouver la chaîne requise.  
Appuyez sur **OK** et sélectionnez le système de couleur correspondant en appuyant sur ▲ ou ▼.

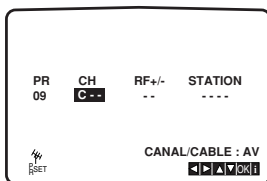

- Appuyez sur **OK**.  
Appuyez sur ▶ pour sélectionner **MFT** (SYNT).  
Syntonisez la chaîne avec précision au moyen de la touche ▲ ou ▼.

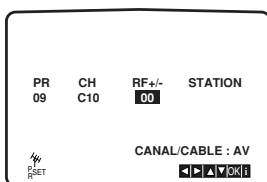

- Appuyez sur ▶ pour sélectionner **STATION** (CHAÎNE) afin de pouvoir nommer la chaîne.  
Appuyez sur **OK**.

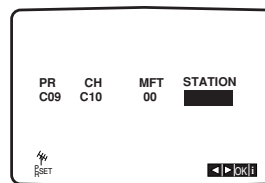

- Utilisez la touche ▲ ou ▼ pour sélectionner des **lettres** et **des chiffres** afin de composer le nouveau nom.  
Utilisez la touche ◀ ou ▶ pour changer de caractères.  
Appuyez sur **OK**.

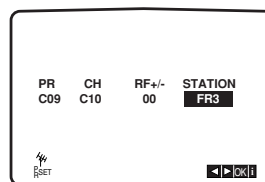

- Appuyez sur **SYSTEM MENU**, vérifiez le réglage de la chaîne. Réappuyez sur **SYSTEM MENU**. La nouvelle chaîne a été syntonisée dans le magnétoscope. Si vous souhaitez syntoniser manuellement d'autres chaînes, reprenez les étapes 1 à 7.

09	C10	00	FR3
10	--	--	----
11	--	--	----
12	--	--	----
13	--	--	----
14	--	--	----
15	--	--	----
16	--	--	----

DÉPLACER : ▶  
EFFACEMENT : ◀ ▲ ▼ OK

## Avant utilisation — Partie magnétoscope (suite)

### Modification de l'ordre des chaînes de télévision

Une fois les chaînes syntonisées, il se peut que vous souhaitiez en modifier l'ordre de mémorisation sans pour autant recommencer la syntonisation. Vous pouvez exécuter cette opération très facilement en suivant les instructions ci-après.

- 1 Appuyez sur **SYSTEM MENU**. Le menu principal s'affiche à l'écran du téléviseur. Appuyez sur ◀ ou ▶ pour sélectionner **PR SET (RÉG. PR)**. Appuyez sur **OK**.

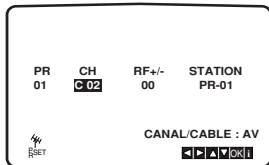
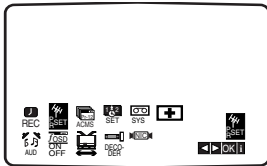

- 2 Appuyez sur **SYSTEM MENU**. Utilisez la touche ▲ ou ▼ pour sélectionner le **numéro de programme** à déplacer (par exemple : PR 03). Appuyez sur ▶.

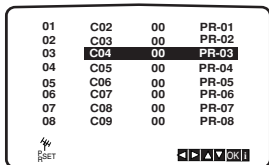
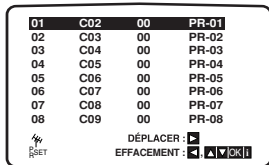

- 3 Utilisez la touche ▲ ou ▼ pour sélectionner le **numéro de programme** à l'endroit duquel vous voulez déplacer le précédent (par exemple : PR 05).

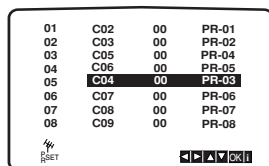

- 4 Appuyez sur **OK**. Le **programme** choisi est déplacé à sa nouvelle position. Si vous souhaitez déplacer d'autres chaînes, reprenez les étapes 1 à 4. Appuyez sur **SYSTEM MENU** pour quitter les menus.

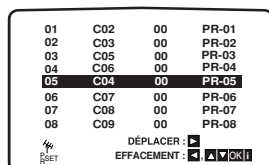

### Suppression de chaînes de télévision

Une fois les chaînes syntonisées, il se peut que vous souhaitiez en supprimer. Vous pouvez exécuter cette opération très facilement en suivant les instructions ci-après.

- 1 Appuyez sur **SYSTEM MENU**. Le menu principal s'affiche à l'écran du téléviseur. Utilisez la touche ◀ ou ▶ pour sélectionner **PR SET (RÉG. PR)**. Appuyez sur **OK**.

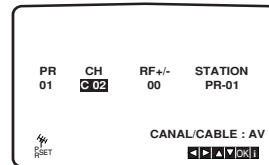
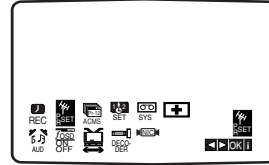

- 2 Appuyez sur **SYSTEM MENU**. Appuyez sur la touche ▲ ou ▼ pour sélectionner le **numéro de programme** à supprimer (par exemple : PR 03).

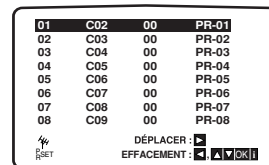

- 3 Appuyez sur ◀. Après un bref délai, la chaîne sélectionnée est supprimée.

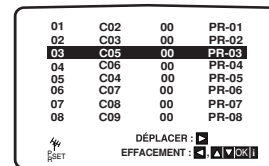

- 4 Appuyez sur **SYSTEM MENU** pour quitter les menus. Si vous souhaitez supprimer d'autres chaînes, reprenez les étapes 1 à 3.

#### Sélection des chaînes de télévision mémorisées:

Les chaînes mémorisées peuvent être sélectionnées de deux manières.

Utilisez la touche ▲ ou ▼ pour sélectionner différentes chaînes syntonisées dans le DVD+VCR.

Vous pouvez aussi les sélectionner directement au moyen des touches **numériques de la télécommande**.

### Généralités

Le présent mode d'emploi donne les instructions d'utilisation de base du DVD+VCR. Certains disques DVD sont fabriqués de telle sorte qu'ils nécessitent une utilisation spécifique ou n'autorisent qu'une utilisation limitée pendant la lecture. Dans ces cas, le symbole  s'affichant à l'écran du téléviseur signifie que l'appareil ou le disque n'autorise pas l'utilisation.

### Commandes à l'écran

L'état général de la lecture peut être affiché à l'écran du téléviseur. Il est possible de modifier certaines options au moyen du menu.

#### Pour accéder aux commandes à l'écran

**1** Appuyez sur **DISPLAY** pendant la lecture.

**2** Utilisez **▲/▼** pour sélectionner une option. L'option sélectionnée est mise en surbrillance.

**3** Utilisez **◀/▶** pour modifier le réglage d'une option.

Il est aussi possible d'utiliser les touches numériques pour régler les options chiffrées (ex. : numéro de titre). Pour certaines fonctions, appuyez sur **OK** afin de valider le réglage.

### Icônes de réaction provisoire



Répétition du titre



Répétition du chapitre



Répétition de la plage (CD-Vidéo non PBC et CD audio seulement)



Répétition de la totalité du disque (CD-Vidéo non PBC et CD audio seulement)



Répétition d'une séquence A-B



Répétition désactivée



Reprise de la lecture à partir de ce point



Opération interdite ou non disponible



### Remarques

- Certains disques ne sont pas dotés de toutes les fonctions indiquées dans l'exemple ci-après.
- Si vous n'appuyez sur aucune touche pendant 10 secondes, le menu des commandes à l'écran disparaît





## Avant utilisation — Partie lecteur de DVD (suite)

### DVD

Options		Fonction (Utilisez ▲/▼ pour sélectionner l'option voulue)	Méthode de sélection
Numéro de titre	 1 / 3	Indique le numéro de titre en cours et le nombre total de titres, et permet d'accéder au numéro de titre voulu.	◀/▶, ou touches numériques puis OK
Numéro de chapitre	 1 / 12	Indique le numéro de chapitre en cours et le nombre total de chapitres, et permet d'accéder au numéro de chapitre voulu.	◀/▶, ou touches numériques puis OK
Recherche par l'heure	 0:20:09	Indique la durée de lecture écoulée, et recherche un point directement en fonction de l'heure spécifiée.	Touches numériques puis OK

Français

### VCD2.0 VCD1.1

Options		Fonction (Utilisez ▲/▼ pour sélectionner l'option voulue)	Méthode de sélection
Numéro de plage	 1 / 4	Indique le numéro de plage en cours, le nombre total de plages et le mode PBC activé, et permet d'accéder au numéro de plage voulu.	◀/▶, ou touches numériques puis OK
Recherche par l'heure	 0:20:09	Indique la durée de lecture écoulée, et recherche un point directement en fonction de l'heure spécifiée.	Touches numériques puis OK

## Avant utilisation — Partie lecteur de DVD (suite)

### Réglages initiaux

Vous pouvez définir vos préférences sur le lecteur.

**Pour afficher et quitter le menu:**

Appuyez sur **SYSTEM MENU** pour afficher le menu.

Appuyez de nouveau sur **SYSTEM MENU** pour revenir à l'écran initial.

**Pour passer au niveau suivant:**

Appuyez sur la touche **▶** de la télécommande.

**Pour revenir au niveau précédent:**

Appuyez sur la touche **◀** de la télécommande.

### Fonctionnement général

#### 1 Appuyez sur **SYSTEM MENU**.

Le menu de réglage s'affiche.

2 Servez-vous des touches **▲/▼** pour sélectionner l'option voulue, puis appuyez sur **▶** pour passer au deuxième niveau. Le réglage en cours pour cette option est affichée, ainsi que les autres possibilités de réglage.

3 Servez-vous des touches **▲/▼** pour sélectionner la deuxième option voulue, puis appuyez sur **▶** pour passer au troisième niveau.

4 Servez-vous des touches **▲/▼** pour sélectionner le paramètre voulu, puis appuyez sur **OK** pour confirmer votre choix. Pour certaines options, des étapes supplémentaires sont requises.

5 Appuyez sur **SYSTEM MENU** ou **PLAY ▶** pour quitter le menu.

### LANGUE



#### Menu Language (Langue menu)

Choisissez la langue dans laquelle vous souhaitez afficher le menu de configuration et les indications à l'écran.

#### Disque audio / Sous-titres / Menu **DVD**

Sélectionnez une langue pour la bande son (disque audio), les sous-titres et le menu du disque.

**Original** : la langue originale du disque est sélectionnée.

**Autre** : pour sélectionner une autre langue, entrez le code à quatre chiffres correspondant (voir liste page 70) au moyen des touches numériques. Si vous vous trompez de code, appuyez sur **CLEAR**.

### AFFICHAGE

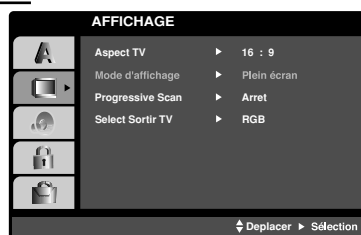

### Format TV **DVD**

**4:3** : lorsqu'un téléviseur 4:3 standard est connecté.

**16:9 Wide** (format grand écran) : lorsqu'un téléviseur 16:9 est connecté.

### Display Mode (Mode d'affichage) **DVD**

Les réglages du mode d'affichage ne sont disponibles que lorsque le format d'image est réglé sur « 4/3 ».

**Letterbox** : Affiche une image au format cinéma, avec des bandes noires en haut et en bas de l'écran.

**Panscan** : Affiche automatiquement l'image en plein écran en coupant les côtés qui dépassent.

### Progressive Scan (Balayage progressif)

La vidéo en balayage progressif produit la plus haute qualité d'image avec moins de scintillement. Si l'appareil est raccordé par l'intermédiaire des sorties vidéo composante à un téléviseur ou un moniteur compatible avec le signal de balayage progressif, réglez Progressive Scan (Balayage progressif) sur On (Activé).

**Pour activer le balayage progressif:**

Raccordez la sortie composante de l'appareil à l'entrée de votre moniteur ou de votre téléviseur et réglez votre téléviseur ou votre moniteur sur l'entrée composante.

1 Sélectionnez Progressive Scan (Balayage progressif) dans le menu DISPLAY (Affichage) et appuyez sur **▶**.

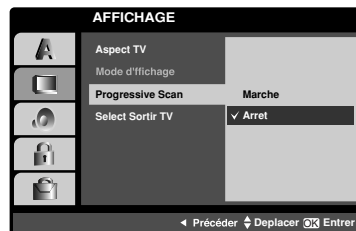

2 Sélectionnez On (Activé) à l'aide des touches **▲ / ▼**.

3 Appuyez sur **OK** pour confirmer votre sélection. Le menu de confirmation apparaît.

4 L'option Cancel (Annuler) est sélectionnée par défaut dans le menu de confirmation qui s'affiche. Servez-vous de la touche **◀** pour sélectionner Enter (Valider).

5 Appuyez sur **OK** pour activer le mode de balayage progressif.

#### Avertissement

Si vous activez le balayage progressif par erreur, vous devez réinitialiser l'appareil.

1 Maintenez enfoncée la touche **STOP** pendant cinq secondes. Le réglage standard de la sortie vidéo est réactivé ; l'image réapparaît à l'écran du téléviseur.

2 Ne pas éteindre votre appareil tandis que le message « Mode Scan Progressif » est affiché sur l'écran du téléviseur.

#### Sélection de la sortie TV

Réglez les options de sortie TV de l'appareil d'après le type de connexion TV.

**YPbPr** : Lorsque votre téléviseur est raccordé aux sorties COMPONENT/PROGRESSIVE SCAN VIDEO OUT de l'appareil.

**RGB** : Lorsque votre téléviseur est raccordé au connecteur péritel (signal RVB).

## Avant utilisation — Partie lecteur de DVD (suite)

### AUDIO

Chaque disque DVD dispose de plusieurs options de sortie audio. Réglez la AUDIO du DVD+VCR en fonction du système audio utilisé.



### Dolby Digital/MPEG **DVD**

**Bitstream:** Sélectionnez 'Bitstream' si vous avez connecté la sortie audionumérique (DIGITAL AUDIO OUT) du DVD+VCR à un amplificateur ou tout autre appareil doté d'un décodeur Dolby Digital ou MPEG.

**PCM:** Sélectionnez cette option si l'appareil est relié à un amplificateur stéréo numérique bicanal. Les DVD encodés en Dolby Digital ou en MPEG sont automatiquement décodés en audio PCM bicanal.

### Fréquence d'échantillonnage **DVD**

Pour modifier la fréquence d'échantillonnage, sélectionnez d'abord la sortie audionumérique tel qu'indiqué ci-dessus. Si votre récepteur ou amplificateur NE PEUT PAS gérer les signaux à 96 KHz, sélectionnez 48 KHz. Une fois ce choix effectué, cet appareil convertit automatiquement les signaux à 96 KHz en signaux à 48 KHz décodables par votre système. Si votre récepteur ou amplificateur peut gérer les signaux à 96 KHz, sélectionnez cette option. Une fois ce choix effectué, cet appareil DVD+VCR restitue tous les types de signaux sans plus de traitement.

### Compression dynamique (DRC) **DVD**

En format DVD, la technologie audionumérique vous permet d'écouter la bande son d'un programme de la manière la plus précise et réaliste possible. Toutefois, il se peut que vous souhaitiez utiliser la fonction de compression dynamique de la sortie audio (qui équilibre le volume entre les sons les plus élevés et les plus faibles). De ce fait, vous pouvez regarder un film en maintenant le volume sonore à un niveau relativement bas sans nuire à la netteté du son. À cet effet, activez la fonction DRC.

### AUTRES

Les paramètres PBC et Auto Play peuvent être modifiés.



### Commande de lecture (PBC) **VCD 2.0**

Activez ou désactivez la fonction de commande de lecture (PBC).

Lorsqu'elle est activée, les CD-Vidéo sont lus selon la fonction PBC.

Sinon, ils sont lus comme des CD audio.

### Lecture automatique **DVD**

Vous pouvez régler le lecteur de DVD de façon à ce que la lecture commence automatiquement dès l'insertion d'un disque DVD. Si la fonction de lecture automatique est activée, ce lecteur de DVD cherche un titre dont la durée de lecture est la plus longue et lit ce titre automatiquement.

Sélectionnez On (Activée) ou Off (Désactivée).

### Remarque

La fonction de lecture automatique peut ne pas fonctionner avec certains DVD.

## Avant utilisation — Partie lecteur de DVD (suite)

### LOCK (Verrouillage parental)



### Classement **DVD**

Les films sur disques DVD peuvent présenter des scènes non adaptées aux enfants. C'est la raison pour laquelle ces disques peuvent comporter des informations de type « Contrôle parental » concernant la totalité du disque ou certaines scènes seulement. Ces scènes sont classées de 1 à 8 et des scènes de substitution, plus appropriées, sont prévues sur certains disques. Le classement dépend du pays. La fonction « Contrôle parental » vous permet d'empêcher vos enfants de voir certains films ou de leur montrer ces films avec des scènes de substitution.

- 1** Sélectionnez « Rating (Classement) » dans le menu LOCK au moyen des touches ▲/▼.
- 2** Vous devez introduire le mot de passe (code de sécurité) de 4 chiffres que vous avez créé pour pouvoir accéder aux fonctions Rating (Classement), Password (Mot de passe) et Area Code (Code pays). Si vous n'avez pas encore introduit de mot de passe, vous êtes invité à le faire. Saisissez un code à 4 chiffres et appuyez sur **OK**. Resaisissez-le et appuyez sur **OK** pour le confirmer. En cas d'erreur, avant d'appuyer sur **OK** appuyez sur **CLEAR** et réintroduisez le mot de passe de 4 chiffres.
- 3** Sélectionnez un classement de 1 à 8 au moyen des touches ▲/▼.  
**Classement 1 à 8** : Le niveau (1) est le plus restrictif et le niveau (8) le moins restrictif.  
**Unlock (Déverrouiller)** : si vous choisissez cette commande, le Contrôle parental est désactivé et le disque est lu entièrement.

#### Remarque

Si vous choisissez un niveau déterminé sur le DVD+VCR, toutes les scènes dotées du même niveau ou d'un niveau inférieur sont lues. Les scènes dotées d'un niveau supérieur ne sont pas lues, à moins que des scènes de substitution ne soient prévues sur le disque. Les scènes de substitution doivent avoir le même niveau, ou un niveau inférieur. Si l'appareil ne trouve aucune scène de substitution, il interrompt la lecture. Pour que cette dernière soit possible, vous devez composer le code à quatre chiffres ou modifier le niveau de classement.

- 4** Appuyez sur **OK** pour confirmer le choix de classement et appuyez sur **SYSTEM MENU** pour quitter le menu.

### Password (Mot de passe)

Vous pouvez introduire ou modifier votre mot de passe.

- 1** Sélectionnez Password (Mot de passe) dans le menu LOCK (Verrouillage parental) puis appuyez sur ►.
- 2** Suivez l'étape numéro 2 relative à la classification, colonne de gauche. L'option Change (Changer) ou New (Nouveau) est sélectionnée.
- 3** Introduisez le nouveau code à 4 chiffres, puis appuyez sur **OK**. Resaisissez-le pour le confirmer.
- 4** Appuyez sur **SYSTEM MENU** pour sortir du menu.

### Si vous avez oublié votre mot de passe

Si vous oubliez votre mot de passe, vous pouvez l'effacer par la procédure suivante:

- 1** Appuyez sur **SYSTEM MENU** pour afficher le menu de configuration.
- 2** Saisissez le code à 6 chiffres « 210499 », qui efface l'ancien mot de passe.
- 3** Introduisez un nouveau code en procédant comme expliqué plus haut.

### Area Code (Code pays) **DVD**

Entrez le code d'un pays ou d'une zone dont les normes ont été utilisées pour classer le disque vidéo. À cet effet, reportez-vous à la liste des codes de zones et de pays (page 71).

- 1** Sélectionnez le code du pays au moyen des touches ▲/▼ du menu de LOCK.
- 2** Reprenez l'étape 2 relative au classement (colonne de gauche).
- 3** Sélectionnez le premier caractère au moyen des touches ▲/▼.
- 4** Décalez le curseur au moyen de la touche ►, puis sélectionnez le second caractère au moyen des touches ▲/▼.
- 5** Appuyez sur **OK** pour confirmer votre choix du code de pays.

## Utilisation des cassettes

### Lecture d'une cassette

Vous ne pouvez charger et éjecter des cassettes vidéo que lorsque votre magnétoscope est branché sur le secteur. Votre magnétoscope peut également lire des enregistrements sur bandes NTSC (sur TV PAL).

Français

#### Améliorer l'image

Une fois la cassette insérée et la lecture lancée, la fonction de suivi de piste automatique gère l'image afin qu'elle soit la meilleure possible. Si l'enregistrement est de qualité médiocre, appuyez plusieurs fois sur la touche ▲ ou ▼ de la télécommande afin de régler manuellement le suivi jusqu'à disparition complète des distorsions. Appuyez sur la touche 0 de la télécommande pour retourner automatiquement au réglage original.

- 1 Vérifiez que vous avez correctement connecté le magnétoscope comme indiqué antérieurement dans ce mode d'emploi.

Mettez le téléviseur sous tension.

Appuyez sur  pour mettre le DVD+VCR sous tension.

Insert the video cassette into your DVD+VCR.

Insérez la cassette vidéo dans le DVD+VCR, côté fenêtre vers le haut et flèche s'éloignant de vous.

- 2 Appuyez sur **PLAY**  pour lancer la lecture. Si l'onglet de protection contre l'enregistrement de la cassette a été retiré, la lecture commence automatiquement.

#### SUIVI DE PISTE AUTOMATIQUE



Le DVD+VCR règle automatiquement le suivi de piste afin de produire une image de qualité optimale.

- 3 Appuyez sur **PAUSE/STEP II** pour obtenir un arrêt sur image. Appuyez plusieurs fois sur **PAUSE/STEP II** pour faire défiler la bande image par image.



Si vous maintenez la touche  enfoncée, l'image est ralentie à environ 1/19e de la vitesse de lecture normale. Les bandes peuvent rester en pause pendant cinq minutes au maximum. Une fois ce délai écoulé, le DVD+VCR arrête la bande afin d'éviter tout endommagement (de la bande ou du DVD+VCR). La qualité de l'arrêt sur image peut être légèrement améliorée au moyen de la touche ▲ ou ▼.

- 4 Appuyez sur **PLAY**  pour reprendre la lecture de la bande.

#### Recherche d'image:

Pendant la lecture, en appuyant sur  ou  vous pouvez balayer la bande à sept fois la vitesse de lecture normale.

#### Recherche logique:

Pendant l'avance ou le rebobinage rapide, si vous appuyez sur la touche  ou  et la maintenez enfoncée, la lecture s'effectue à sept fois la vitesse normale.

#### 5 Ralenti, vitesse variable:

Pendant la lecture ou l'arrêt sur image, appuyez sur ◀ ou ▶ pour obtenir les vitesses de lecture suivantes : -7 x vitesse normale, -5 x vitesse normale, -vitesse normale, arrêt image, ralenti 1/19e, vitesse normale, 2 x vitesse normale, 7 x vitesse normale.

Pour désactiver le ralenti et la vitesse variable, appuyez sur la fonction voulue.

Pendant le ralenti et la vitesse variable, des barres de bruit peuvent apparaître sur l'image en fonction de l'état de la bande. En cas de distorsions visibles, réduisez-les au moyen de ▲ ou ▼.

#### 6 Appuyez sur **STOP** pour mettre fin à la lecture.

Appuyez sur .

Si la fin de la bande est atteinte, le DVD+VCR arrête automatiquement la lecture, rebobine la bande, l'arrête et l'éjecte.

#### Qualité optimale de l'image OPR (Optimum Picture Response)

Cette fonction améliore automatiquement la qualité de l'image pendant la lecture en ajustant le DVD+VCR à l'état de la bande.

- 1 Appuyez sur **SYSTEM MENU**.

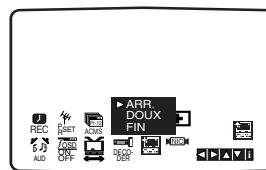

- 2 Appuyez sur ◀ ou ▶ pour sélectionner .

- 3 Appuyez sur **OK**.

- 4 Appuyez plusieurs fois sur ▲ ou ▼ pour sélectionner **OFF** (DÉSACTIVÉE), **SOFT** (DOUX) ou **SHARP** (NET).



**Veillez noter qu'il est possible de régler cette fonction OPR uniquement pendant la lecture d'une bande.**

- 5 Appuyez sur **SYSTEM MENU** pour quitter le menu.

### Fonction d'enregistrement instantané par minuterie ITR (Instant Timer Recording)

Le magnétoscope vous permet d'effectuer des enregistrements au moyen de plusieurs méthodes simples: La fonction d'enregistrement instantané par minuterie (ITR) lance immédiatement l'enregistrement pour une période donnée ou jusqu'à ce que la cassette vidéo soit terminée.

Votre DVD+VCR incorpore le mode longue durée LP qui vous permet d'enregistrer l'équivalent de deux fois la durée normale d'une cassette vidéo. Ainsi, une cassette E-180 enregistre 180 minutes maximum en mode standard SP ; en mode LP, vous pouvez enregistrer 360 minutes maximum. Veuillez noter que le mode LP induit une légère perte de qualité d'image et du son.

- 1 Vérifiez que vous avez correctement connecté le magnétoscope ainsi que décrit antérieurement dans ce mode d'emploi.  
Appuyez sur  pour mettre le magnétoscope sous tension.
- 2 Insérez une cassette vidéo avec onglet de protection dans le magnétoscope, côté fenêtre vers le haut et flèche s'éloignant de vous.
- 3 Appuyez sur  ou  pour sélectionner le **numéro de programme** à enregistrer. Vous pouvez aussi le sélectionner directement au moyen des **touches numériques** de la télécommande.
- 4 Si vous souhaitez enregistrer directement à partir des prises SCART ou RCA, appuyez plusieurs fois sur **INPUT** jusqu'à affichage de la prise voulue.  
**AV 1** pour enregistrer à partir de la prise EURO AV1 SCART située à l'arrière de l'appareil.  
**AV 2** pour enregistrer à partir de la prise EURO AV2 SCART située à l'arrière de l'appareil.  
**AV 3** pour enregistrer à partir des prises VIDEO IN et AUDIO IN (gauche et droite) situées à l'avant de l'appareil.

- 5 Appuyez sur **SPEED** pour choisir la durée d'enregistrement (LP ou SP).  
Le mode SP rend une meilleure qualité de l'image et du son, mais le mode LP double la durée d'enregistrement par rapport au mode SP.
- 6 Appuyez sur **RECORD** pour lancer l'enregistrement. Le message « RECORD (enreg.) » s'affiche à l'écran du téléviseur. Appuyez sur **RECORD** sur l'appareil ou **RECORD** sur la télécommande plusieurs fois. Chaque pression successive augmente la durée d'enregistrement de 30 minutes jusqu'à un maximum de neuf heures.
- 7 Appuyez sur **PAUSE/STEP II** afin d'éviter d'enregistrer les scènes non voulues.  
Réappuyez sur **PAUSE/STEP II** pour continuer l'enregistrement.  
Si vous appuyez sur **PAUSE/STEP II** pendant un enregistrement instantané par minuterie (ITR), l'appareil DVD+VCR bascule en mode pause d'enregistrement et l'enregistrement ITR est annulé.  
Les bandes peuvent rester en pause pendant cinq minutes maximum ; « RECP (pause) » s'affiche lorsqu'une bande est en mode pause.  
Une fois les cinq minutes écoulées, le DVD+VCR arrête l'enregistrement afin d'éviter tout endommagement (de la bande ou du DVD+VCR).
- 8 Appuyez sur **STOP** pour arrêter l'enregistrement. Le message «STOP» s'affiche à l'écran du téléviseur pendant quelques secondes.

#### Remarques

- Si vous ne souhaitez pas enregistrer sur une bande (cela peut très facilement se produire par inadvertance !), retirez l'onglet de protection de la cassette vidéo.
- Il est possible d'enregistrer sur une cassette vidéo dont on a retiré l'onglet de protection en couvrant l'orifice avec du ruban adhésif.
- Pour mémoire, vous pouvez enregistrer un programme tout en regardant un autre en lançant l'enregistrement instantané : appuyez sur TV/VIDEO pour faire apparaître l'indicateur TV dans la fenêtre d'affichage et pouvoir sélectionner une autre chaîne sur votre téléviseur.

## Utilisation des cassettes (suite)

### Enregistrement par minuterie au moyen des commandes de réglage à l'écran

Vous pouvez régler jusqu'à sept opérations d'enregistrement par minuterie dans le courant d'un mois à partir de la date en cours.

#### Remarque

Avant de régler la minuterie, assurez-vous d'avoir correctement configuré l'horloge de l'ensemble DVD+VCR et de connaître les numéros PR ayant été assignés aux chaînes de télévision que vous avez accordées sur votre DVD+VCR. La fonction d'enregistrement programmé s'active uniquement lorsque le lecteur de DVD/magnétoscope passe en mode veille.

- 1 Insérez une cassette vidéo avec onglet de protection dans le magnétoscope, côté fenêtre vers le haut et flèche s'éloignant de vous.
- 2 Vérifiez que l'unité soit un mode magnétoscope (VCR).
- 3 Appuyez sur **SYSTEM MENU**. Appuyez sur ◀ ou ▶ pour sélectionner **REC** (Enr.). Appuyez sur **OK**.
- 4 Appuyez sur **OK** pour commencer à régler l'opération d'enregistrement par minuterie. Si toutes les positions sont occupées, appuyez sur ▲ ou ▼ pour sélectionner l'opération d'enregistrement par minuterie à supprimer et remplacer. Appuyez sur ◀ pour la supprimer.

PR	DATE	HEURE	SP
--	--	----	SP
--	--	----	SP
--	--	----	SP
--	--	----	SP
--	--	----	SP
--	--	----	SP
--	--	----	SP

- 5 Appuyez sur ▲ ou sur ▼ pour saisir la station que vous souhaitez enregistrer. Une fois cela effectué, appuyez sur ▶. Vous pouvez également appuyer sur ▲ ou sur ▼. Si vous souhaitez enregistrer depuis l'entrée audio gauche/droite (AUDIO IN (L/R)) et l'entrée vidéo (VIDEO IN) situées à l'avant de l'unité ou depuis les prises EURO SCART situées à l'arrière, veuillez lire les Notes (AV1, AV2 ou AV3).

PR	DATE	HEURE	SP
PR-01	--	----	SP
--	--	----	SP
--	--	----	SP
--	--	----	SP
--	--	----	SP
--	--	----	SP
--	--	----	SP

- 6 Appuyez sur ▲ ou sur ▼ pour saisir la date du programme. Si vous appuyez sur **OK** avant d'entrer la date, vous pouvez choisir l'une des caractéristiques d'enregistrement automatiques suivantes. Utilisez ◀ ou ▶ pour sélectionner et appuyez sur **OK** pour confirmer.
  - L - V (QU)** : enregistrement à la même heure tous les jours (sauf samedi et dimanche).
  - DI - SA** : enregistrement à la même heure toutes les semaines.

PR	DATE	HEURE	SP
PR-01	16	----	SP
--	--	----	SP
--	--	----	SP
--	--	----	SP
--	--	----	SP
--	--	----	SP
--	--	----	SP
L-V	DI LU MA ME JE VE SA		

- 7 Appuyez sur ▲ ou sur ▼ pour régler les heures de démarrage et d'arrêt d'enregistrement du programme que vous souhaitez enregistrer. Veuillez noter que votre

DVD+VCR met en oeuvre un format d'horloge sur 24 heures. Ainsi, par exemple, treize heures s'affiche 13:00.

Vous pouvez aussi sélectionner ces heures de début et de fin au moyen de la touche ▲ ou ▼.

PR	DATE	HEURE	SP
PR-01	16	19:00-20:00	SP
--	--	----	SP
--	--	----	SP
--	--	----	SP
--	--	----	SP
--	--	----	SP
--	--	----	SP

- 8 Appuyez sur ▲ ou ▼ pour activer ou désactiver le système VPS/PDC. Appuyez sur ▶ pour sélectionner la durée d'enregistrement. Appuyez sur ▲ ou ▼ pour sélectionner la durée d'enregistrement voulue de la bande (SP, IP ou LP). Le mode IP détermine la durée restante sur la bande et passe du mode SP à LP si cela est nécessaire pour terminer l'enregistrement de l'émission en cours. Il n'est pas possible de sélectionner le mode IP lorsque VPS/PDC est activé.

PR	DATE	HEURE	SP
PR-01	16	19:00-20:00	SP
--	--	----	SP
--	--	----	SP
--	--	----	SP
--	--	----	SP
--	--	----	SP
--	--	----	SP

Appuyez sur **SYSTEM MENU** pour régler une autre opération d'enregistrement par minuterie et reprenez les étapes 4 à 8.

- 9 Vérifiez que les données d'enregistrement par minuterie sont correctes. Appuyez deux fois sur **SYSTEM MENU**. Si le message « **PLEASE CHECK** (veuillez vérifier) » s'affiche, vous avez entré des données incorrectes et il vous faut recommencer. Appuyez sur ⏻ pour faire passer votre appareil en mode veille. Le symbole ⏻ apparaît à l'afficheur du magnétoscope, ce dernier étant en attente d'enregistrement. Pour visionner un disque DVD pendant le mode veille d'un enregistrement par minuterie, appuyez sur **POWER**, puis sur **DVD** pour basculer en mode lecteur de DVD.

- 10 Appuyez sur **STOP** pour arrêter l'enregistrement.

#### Remarques

- Il est possible d'obtenir le numéro PR assigné à une station en appuyant sur **DISPLAY** tout en regardant cette chaîne.
- Si, à une date ultérieure, vous souhaitez supprimer ou modifier l'un quelconque des paramètres mémorisés pour les opérations d'enregistrement, vous pouvez le faire sans devoir réentrer toutes les informations correspondantes. Il suffit d'afficher l'écran des opérations d'enregistrement par minuterie. Utilisez la touche ▲ ou ▼ pour sélectionner l'opération à supprimer ou modifier. Appuyez sur ◀ pour supprimer l'opération ou appuyez sur **OK** pour la modifier; dans ce cas, appuyez sur ◀ ou ▶ pour sélectionner la chaîne, la date, les heures de début et de fin et LP. Appuyez sur ▲ ou ▼ pour entrer les données correctes.
- **En cas de chevauchement d'opérations d'enregistrement par minuterie...** Vérifiez que les heures prédéfinies des opérations d'enregistrement par minuterie ne se chevauchent pas. Si c'est le cas, l'émission la plus proche dans le temps a toujours la priorité.

#### Exemple :

- L'émission 1 est programmée pour commencer à 16:00 et finir à 17:00.
  - L'émission 2 est programmée pour commencer à 16:30 et finir à 17:30.
- Dans ce cas, l'émission 1 est enregistrée en totalité, ainsi que les seules 30 minutes résiduelles de la deuxième émission.



## Lecture d'un disque DVD et CD-Vidéo

### Réglage de la lecture **DVD** **VCD2.0** **VCD1.1**

- Mettez le téléviseur sous tension et sélectionnez la source d'entrée vidéo connectée au lecteur de DVD.
- Chaîne haute fidélité : mettez-la sous tension et sélectionnez la source d'entrée connectée au lecteur de DVD.

**1** Appuyez sur **OPEN/CLOSE** pour ouvrir le tiroir de chargement.

**2** Insérez le disque dans le tiroir, face à lire vers le bas.

Si le disque est double face, la face que vous voulez lire doit être orientée vers le haut .

**3** Appuyez sur **OPEN/CLOSE** pour fermer le tiroir. La lecture démarre automatiquement. Si ce n'est pas le cas, appuyez sur **PLAY** ►.

Dans certains cas, le menu du disque s'affiche.

### Cas où le menu s'affiche

Le menu peut s'afficher après avoir chargé un disque DVD ou CD-Vidéo qui en est pourvu.

#### **DVD**

Pour sélectionner un titre ou un chapitre à visionner, servez-vous des touches ◀ ▶ ▲ ▼ et appuyez sur **OK** pour démarrer la lecture.

Appuyez sur **TITLE** ou **DISC MENU** pour revenir au menu .

#### **VCD2.0**

- Utilisez les touches numériques pour sélectionner la plage à visionner. Appuyez sur **RETURN** pour revenir au menu.
- Le réglage du menu et les procédures d'utilisation exactes du menu peuvent différer d'un disque à l'autre. Suivez les instructions de chaque écran de menu. Vous pouvez également désactiver la commande de lecture PBC dans le menu de réglage (voir page 54).

### Remarques

- Si le contrôle parental est activé et que le disque ne correspond pas au classement spécifié (non autorisé), il faut entrer le code à quatre chiffres et (ou) autoriser le disque (voir « Verrouillage parental », page 55).
- Les disques DVD peuvent être pourvus d'un code de zone. Votre lecteur ne lit pas les disques dont le code de zone est différent du sien, qui est 2 (deux).
- Pour visionner un disque DVD pendant le mode veille d'un enregistrement par minuterie, appuyez sur **POWER**, puis sur **DVD** pour basculer en mode lecteur de DVD.

## Fonctions générales

### Remarque

Sauf indication contraire, toutes les opérations sont effectuées au moyen de la télécommande. Certaines fonctions peuvent également être disponibles via le menu de réglage.

### Accès à un autre titre **DVD** 1/3

Lorsqu'un disque compte plusieurs titres, vous pouvez y accéder comme suit:

- Appuyez sur **DISPLAY**, puis sur la touche numérique appropriée (0 à 9) pour sélectionner un numéro de titre.

### Accès à un autre chapitre/une autre plage

#### **DVD** **VCD1.1** 1/12 1/3

Lorsqu'un titre de disque compte plusieurs chapitres ou qu'un disque compte plusieurs plages, vous pouvez y accéder comme suit:

- Appuyez brièvement sur ◀◀ ou ▶▶ pendant la lecture pour sélectionner le chapitre ou la plage qui suit ou pour revenir au début du chapitre ou de la plage en cours.
- Appuyez deux fois brièvement sur ◀◀ pour revenir au chapitre ou à la plage qui précède.
- Pour accéder directement à un chapitre ou une plage quelconque pendant la lecture d'un DVD, appuyez sur **DISPLAY**. Appuyez ensuite sur ▲▼ pour sélectionner l'icône de chapitre ou de plage. Enfin, entrez le numéro de chapitre ou de plage au moyen des touches numériques (0 à 9).

### Remarque

Pour les nombres à deux chiffres, enchaînez rapidement les pressions sur les touches numériques voulues.

### Recherche **DVD** **VCD2.0** **VCD1.1**

- 1 Appuyez sur ◀◀ ou ▶▶ pendant environ deux secondes en cours de lecture. Le lecteur passe en mode de recherche.
- 2 Appuyez plusieurs fois pendant environ deux secondes sur les touches ◀◀ ou ▶▶ pour sélectionner la vitesse désirée :  
◀◀X2, ◀◀X4, ◀◀X16, ◀◀X100 (arrière) ou ◀◀X2, ▶▶X4, ▶▶X16, ▶▶X100 (avant).  
Pour un CD-Vidéo, la vitesse de recherche est différente:  
◀◀X2, ◀◀X4, ◀◀X8 (arrière) ou ▶▶X2, ▶▶X4, ▶▶X8 (avant).
- 3 Pour revenir en lecture, appuyez sur **PLAY** ►.

### Arrêt sur image et lecture image par image

#### **DVD** **VCD2.0** **VCD1.1**

- 1 Appuyez sur **PAUSE/STEP** pendant la lecture. Le lecteur passe en mode pause.
- 2 Vous pouvez faire défiler image par image en appuyant de manière répétée sur **PAUSE/STEP**.

## Utilisation de disques DVD et CD-Vidéo (suite)

### Fonctions générales (suite)

#### Ralenti **DVD** **VCD2.0** **VCD1.1**

- 1 Appuyez sur **▶▶▶** pendant la l'arrêt sur image. Le lecteur entre en mode ralenti.
- 2 Appuyez de manière répétée sur **▶▶▶** pour sélectionner la vitesse requise: **▶▶ 1/7**, **▶▶ 1/6**, **▶▶ 1/4** ou **▶▶ 1/2** (avant).
- 3 Pour quitter ce mode, appuyez sur **PLAY ▶**.

#### Remarque

- Le playback au ralenti en marche arrière n'est pas applicable.

#### Répétition **DVD** **VCD2.0** **VCD1.1**



#### Disques DVD — Répétition chapitre/titre/désactivée

- 1 Pour reprendre le chapitre en cours de lecture, appuyez sur **REPEAT**. L'icône de répétition de chapitre s'affiche à l'écran du téléviseur.
- 2 Pour reprendre le titre en cours de lecture, appuyez une seconde fois sur **REPEAT**. L'icône de répétition de titre s'affiche à l'écran du téléviseur.
- 3 Pour quitter le mode répétition, appuyez une troisième fois sur **REPEAT**. L'icône de fonction désactivée s'affiche à l'écran du téléviseur.

#### CD-Vidéo — Répétition plage/disque/désactivée

- 1 Pour reprendre la plage en cours de lecture, appuyez sur **REPEAT**. L'icône de répétition de plage s'affiche à l'écran du téléviseur.
- 2 Pour reprendre le disque en cours de lecture, appuyez une seconde fois sur **REPEAT**. L'icône de répétition de la totalité du disque s'affiche à l'écran du téléviseur.
- 3 Pour quitter le mode répétition, appuyez une troisième fois sur **REPEAT**. L'icône de fonction désactivée s'affiche à l'écran du téléviseur.

#### Remarque

S'il s'agit d'un CD-Vidéo avec commande PBC, désactivez cette dernière dans le menu de réglage (voir page 54) afin de pouvoir utiliser la fonction de répétition.

#### Répétition A-B **DVD** **VCD2.0** **VCD1.1**



Pour reprendre une séquence dans un titre:

- 1 Appuyez sur **REPEAT A-B** au point de début de votre choix. Le message « A - » s'affiche brièvement à l'écran du téléviseur.
- 2 Réappuyez sur **REPEAT A-B** au point de fin de votre choix. Le message « A B » s'affiche brièvement à l'écran du téléviseur et la séquence en boucle commence (« A ↔ B » apparaît à l'afficheur).
- 3 Pour supprimer la séquence, appuyez sur **REPEAT A-B**.

#### Recherche par l'heure **DVD** **VCD2.0** (PBC:Off)



Cette fonction vous permet de commencer la lecture en tout point du disque.

- 1 Appuyez sur **DISPLAY** pendant la lecture. Le menu de réglage à l'écran s'affiche. La fenêtre de recherche par l'heure indique la durée écoulée du disque en cours.
- 2 Dans les 10 secondes, appuyez sur **▲/▼** pour sélectionner l'icône de recherche par l'heure. Le message « -:—:— » s'affiche dans la fenêtre.
- 3 Dans les 10 secondes, entrez l'heure de début au moyen des touches numériques. Entrez les heures, minutes et secondes de gauche à droite. Si vous faites une erreur, appuyez sur **CLEAR** pour supprimer les chiffres entrés, puis recommencez.
- 4 Dans les 10 secondes, appuyez sur **OK** pour confirmer l'heure de début. La lecture commence en ce point du disque. Si vous avez entré une heure incorrecte, la lecture se poursuit à partir du point en cours.

#### Économiseur d'écran

Un économiseur d'écran s'affiche lorsque vous laissez le lecteur de DVD en mode arrêt pendant environ cinq minutes.

## Utilisation de disques DVD et CD-Vidéo (suite)

### Fonctions générales (suite)

#### Zoom **DVD** **VCD2.0** **VCD1.1**

La fonction zoom permet d'agrandir l'image vidéo et de s'y déplacer.

- 1 Appuyez sur **ZOOM** pendant la lecture ou l'arrêt sur image. Le carré apparaît brièvement dans la partie inférieure droite de l'image.
- 2 L'activation répétée de **ZOOM** change l'écran du téléviseur dans la séquence suivante: échelle 100% → échelle 150% → échelle 200% → échelle 300% → échelle 400% → échelle 100%.
- 3 Utilisez les touches ◀ ▶ ▲ ▼ pour accéder à différentes parties de l'image agrandie.
- 4 Pour revenir à une lecture normale, appuyez plusieurs fois sur **ZOOM** ou utilisez la touche **CLEAR**.

#### Remarque

- Il se peut que la fonction zoom ne soit pas opérationnelle avec certains DVD.

#### Recherche de signets **DVD** **VCD2.0** **VCD1.1**

Vous pouvez commencer la lecture à partir d'un point mémorisé. Il est possible d'en mémoriser neuf. Pour placer un signet, procédez comme suit.

- 1 Pendant la lecture du disque, appuyez sur **MARKER** au point que vous souhaitez mémoriser. L'icône de signet apparaît brièvement à l'écran du téléviseur.
- 2 Reprenez la première étape pour placer jusqu'à neuf signets dans un disque.

#### Rappel d'une scène dotée d'un signet

- 1 Pendant la lecture du disque, appuyez sur **SEARCH**. Le menu de recherche de signets s'affiche.
- 2 Dans les 10 secondes, appuyez sur ◀▶ pour sélectionner le numéro de signet correspondant à la scène à rappeler.
- 3 Appuyez sur **OK**. La lecture commence à partir de la scène en question.
- 4 Pour quitter le menu de recherche de signets, appuyez sur **SEARCH**.

#### Suppression d'une scène dotée d'un signet

- 1 Pendant la lecture du disque, appuyez sur **SEARCH**. Le menu de recherche de signets s'affiche.
- 2 Dans les 10 secondes, appuyez sur ◀▶ pour sélectionner le numéro de signet correspondant à la scène à supprimer.
- 3 Appuyez sur **CLEAR**. Le numéro de signet est supprimé de la liste.
- 4 Reprenez les étapes 2 et 3 pour supprimer d'autres numéros de signets le cas échéant.
- 5 Pour quitter le menu de recherche de signets, appuyez sur **SEARCH**.

### Fonctions spécifiques des DVD

#### **DVD**

#### Vérification du contenu de disques DVD : menus

Les disques DVD peuvent être pourvus de menus vous permettant d'accéder à des fonctions spécifiques. Pour utiliser le menu du disque, appuyez sur **DISC MENU**. Ensuite, appuyez sur la touche numérique appropriée afin de choisir une option. Ou bien, utilisez les touches ◀▶/▲/▼ pour mettre votre sélection en surbrillance et appuyez sur **OK**.

#### Menu du titre **DVD**

- 1 Appuyez sur **TITLE**. Si le titre en cours dispose d'un menu, ce dernier s'affiche à l'écran. Sinon, le menu du disque est susceptible de s'afficher.
- 2 Le menu peut énumérer les angles de caméra, les options de langue de doublage et de sous-titrage ainsi que les chapitres du titre.
- 3 Pour quitter ce menu, réappuyez sur **TITLE**.

#### Menu du disque **DVD**

- 1 Appuyez sur **DISC MENU**. Le menu du disque s'affiche.
- 2 Pour quitter ce menu, réappuyez sur **DISC MENU**.

#### Angle de caméra **DVD** 1/1

Si le disque comporte des séquences enregistrées avec des angles de caméra différents, l'icône correspondante clignote à l'écran du téléviseur. Vous pouvez alors changer d'angle si vous le souhaitez.

- Appuyez plusieurs fois sur **ANGLE** pendant la lecture pour sélectionner l'angle voulu. Le numéro de l'angle en cours s'affiche.

#### Modification de la langue de doublage

#### **DVD** 1 ENG DVD 32.1 CH

Appuyez plusieurs fois sur **AUDIO** pendant la lecture pour écouter une langue de doublage ou une plage audio différente.

#### Modification du canal audio **VCD2.0** **VCD1.1**

Appuyez plusieurs fois sur **AUDIO** pendant la lecture pour écouter un canal audio différent (stéréo, gauche ou droite).

#### Sous-titres **DVD** 1 ENG

Appuyez plusieurs fois sur **SUBTITLE** pendant la lecture pour lire des sous-titres en différentes langues.

## Utilisation de disques audio et MP3/Windows Media™ Audio

### Lecture d'un CD audio et d'un disque MP3/Windows Media™ Audio

#### CD MP3

Le lecteur de DVD peut lire des fichiers au format MP3/Windows Media™ Audio enregistrés sur disques CD-ROM, CD-R ou CD-RW. Avant de lancer la lecture d'enregistrements MP3/Windows Media™ Audio, lisez les remarques ci-contre.

#### CD audio

Lorsque vous insérez un CD audio, un menu apparaît à l'écran du téléviseur. Appuyez sur les touches ▲/▼ pour sélectionner une page, puis appuyez sur **PLAY** ou **OK** pour commencer la lecture.



#### MP3/Windows Media™ Audio

- Appuyez sur les touches ▲/▼ pour sélectionner un dossier, puis appuyez sur **OK** pour en consulter le contenu.
- Appuyez sur les touches ▲/▼ pour sélectionner une page, puis appuyez sur **PLAY** ou **OK**. La lecture commence.



#### Conseil

- Si vous vous trouvez dans une liste de fichiers du menu MUSIC (Musique) et que vous souhaitez revenir à la liste des dossiers, servez-vous des touches ▲/▼ pour sélectionner l'option **C\_1**, puis appuyez sur **OK**.
- Sur un CD contenant à la fois des fichiers MP3/Windows Media™ Audio et JPEG, vous pouvez alterner entre MP3/Windows Media™ Audio et JPEG. Appuyez sur **TITLE**. Le mot MUSIC ou PHOTO est sélectionné en haut du menu.
- Lorsque le fichier lu contient des informations telles que les titres des morceaux, vous pouvez consulter celles-ci en appuyant sur **DISPLAY**.

#### Remarques

- Le nom de fichier affiché comporte moins de 31 caractères.
- L'information concernant le titre et l'artiste comporte moins de 32 caractères.

### Remarques à propos des enregistrements MP3/Windows Media™ Audio

Les disques contenant des fichiers MP3/Windows Media™ Audio sont compatibles avec ce lecteur dans les limites suivantes:

- Fréquence d'échantillonnage : entre 8 et 48 kHz (MP3), entre 32 - 48 kHz (Windows Media™ Audio)
- Débit binaire : entre 32 et 320 Kbit/s (MP3), entre 48 - 384 Kbit/s (Windows Media™ Audio)
- Le lecteur ne peut pas lire de fichiers MP3 dotés d'un suffixe différent de « .mp3 ».
- Le format physique des CD-R doit être conforme ISO 9660.
- Si vous enregistrez des fichiers MP3/Windows Media™ Audio au moyen d'un logiciel qui ne peut pas créer un système de fichiers, par exemple « Direct-CD », etc., il est impossible de lire ces fichiers. Nous vous conseillons d'utiliser « Easy-CD Creator », qui crée un système de fichiers conforme ISO 9660.
- Les noms de fichiers doivent comporter au maximum huit lettres et le suffixe « .mp3 » au « .wma ».
- N'utilisez pas de caractères spéciaux, tels que / : \* ? " < > , etc.
- Le contenu maximum du disque devrait être inférieur à 1500 fichiers et 300 dossiers.
- Un CD multisession comprenant Windows Media™ Audio peut ne pas être compatible avec cet appareil.

Ce lecteur de DVD requiert le respect de certaines normes techniques en matière de disques et d'enregistrements afin d'assurer une qualité de lecture optimale. Les DVD préenregistrés respectent automatiquement ces normes. Il existe différents types de formats de disques enregistrables (y compris des CD-R contenant des fichiers MP3/Windows Media™ Audio). En conséquence, pour assurer la compatibilité de lecture, certaines conditions préalables s'imposent (voir plus haut).

**Vous devez également noter que le téléchargement de fichiers MP3/Windows Media™ Audio et de musique d'Internet est soumis à autorisation. Notre compagnie n'est aucunement habilitée à octroyer ce droit. Dans tous les cas, il convient de demander cette autorisation au détenteur des droits d'auteur.**

## Utilisation de disques audio et MP3/Windows Media™ Audio (suite)

### -Pause **CD** **MP3**

- 1 Appuyez sur **PAUSE/STEP** pendant la lecture.
- 2 Pour reprendre la lecture, appuyez sur **PLAY ►**, **OK** ou réappuyez sur **PAUSE/STEP**.

### Accès à une autre plage **CD** **MP3**

- Appuyez brièvement sur **◀◀** ou **▶▶** pendant la lecture pour accéder à la plage suivante ou revenir au début de la plage en cours.
- Appuyez brièvement deux fois sur **◀◀** pour accéder à la plage précédente.
- Dans le cas d'un CD audio, pour accéder directement à une plage quelconque, entrez le numéro de cette dernière au moyen des touches numériques (0 à 9).

### Répétition plage/disque/désactivée

#### **CD** **MP3**

- 1 Pour reprendre une plage en cours de lecture, appuyez sur **REPEAT**.  
L'icône de répétition et le message « PLAGE » s'affichent à l'écran du menu.
- 2 Pour reprendre toutes les plages d'un disque, appuyez une deuxième fois sur **REPEAT**.  
L'icône de répétition et le message « TOUTES » s'affichent à l'écran du menu.
- 3 Pour annuler le mode répétition, appuyez une troisième fois sur **REPEAT**.

### Recherche **CD** **MP3**

- 1 Appuyez sur **◀◀** ou **▶▶** pendant environ deux secondes en cours de lecture.  
Le lecteur passe en mode recherche.
- 2 Appuyez plusieurs fois sur **◀◀** ou **▶▶** pour sélectionner la vitesse requise: **◀◀X2**, **◀◀X4**, **◀◀X8** (arrière) ou **▶▶X2**, **▶▶X4**, **▶▶X8** (avant).  
La vitesse et le sens de la recherche sont indiqués à l'écran du menu.
- 3 Pour quitter le mode recherche, appuyez sur **PLAY ►**.

### Lecture aléatoire **CD** **MP3**

- 1 Appuyez sur **SHUFFLE** pendant la lecture ou à l'arrêt.  
L'appareil entre immédiatement en mode de lecture aléatoire et le message « LECTURE ALÉATOIRE » s'affiche à l'écran du menu.
- 2 Pour reprendre le mode de lecture normal, appuyez sur **SHUFFLE**.  
Le message disparaît de l'écran du menu.

### Remarque

Si vous appuyez sur **▶▶** pendant une lecture en ordre aléatoire, l'appareil sélectionne une autre plage et poursuit la lecture en ordre aléatoire.

### Répétition A-B **CD**

Pour répéter une séquence .

- 1 Pendant la lecture du disque, appuyez sur **REPEAT A-B** au point de début de votre choix.  
L'icône de répétition et le message « A » s'affichent à l'écran du menu.
- 2 Réappuyez sur **REPEAT A-B** au point de fin de votre choix.  
L'icône de répétition et le message « A-B » s'affichent à l'écran du menu et la séquence en boucle commence.
- 3 Pour reprendre le mode de lecture normal, réappuyez sur **REPEAT A-B**.

## Utilisation de disques JPEG

### Visionnage d'un disque JPEG **JPEG**

Cet appareil DVD+VCR peut lire des disques contenant des fichiers JPEG. Avant de lancer la lecture d'enregistrements JPEG, lisez les remarques ci-contre.

- 1 Insérez un disque et fermez le tiroir.**  
Le menu PHOTO apparaît à l'écran du téléviseur.

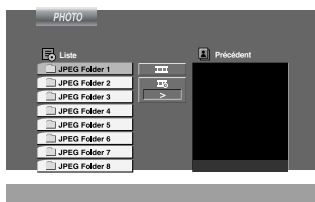

- 2 Utilisez ▲/▼ pour sélectionner un dossier et appuyez sur OK.**  
La liste des fichiers du dossier s'affiche. Si vous trouvez dans une liste de fichiers et que vous souhaitez revenir à la liste des dossiers, servez-vous des touches ▲/▼ de la télécommande pour mettre " " en évidence et appuyez sur **OK**.
- 3 Si vous voulez visionner un fichier particulier, appuyez sur ▲/▼ pour le mettre en surbrillance et appuyez sur OK ou PLAY ►.**  
La lecture du fichier commence.  
Lorsque vous visionnez un fichier, vous pouvez appuyer sur **STOP** pour revenir au menu précédent (menu PHOTO).

### Slide Show (Diaporama) **JPEG**

Appuyez sur les touches ◀▶▲▼ pour sélectionner (diaporama) et appuyez sur **OK**.

#### Astuces

- Trois vitesses de défilement sont proposées **FR** : >>> (Fast, Rapide), >> (Normal) et > (Slow, Lent).
- Sur un disque contenant à la fois des fichiers MP3/Windows Media™ Audio et JPEG, vous pouvez alterner entre MP3/Windows Media™ Audio et JPEG. Appuyez sur **TITLE**. Le mot MUSIC ou PHOTO est sélectionné en haut du menu.
- Appuyez sur **RETURN**. Les informations du fichier sont masquées.

### Accès à un autre fichier

Appuyez une fois sur ◀◀ ou ▶▶ pendant le visionnage pour aller au fichier suivant ou revenir au précédent.

### Arrêt sur image

- 1 Appuyez sur PAUSE/STEP** pendant le visionnage.  
Le lecteur passe en mode PAUSE.
- 2 Pour reprendre le visionnage, appuyez sur PLAY ►** ou réappuyez sur **PAUSE/STEP**.

### Zoom **JPEG**

Le zoom vous permet d'agrandir l'image de la photo (voir page 61).

### Rotation d'image

Appuyez sur ▲/▼ pendant le visionnage pour effectuer une rotation de l'image dans le sens des aiguilles d'une montre ou en sens inverse.

### Remarques à propos des enregistrements JPEG

- En fonction de la taille et du nombre des fichiers JPEG, il se peut que l'appareil DVD+VCR prenne beaucoup de temps pour lire le contenu du disque. Si vous ne voyez aucun affichage à l'écran au bout de plusieurs minutes, c'est que certains des fichiers sont trop volumineux : Réduisez la résolution des fichiers JPEG au dessous de 5760 (horizontal) x 4608 (vertical) pixels et gravez un nouveau CD.
- Le contenu maximum du disque devrait être inférieur à 1500 fichiers et 300 dossiers.
- Certains disques peuvent être incompatibles en raison de leur format d'enregistrement ou de conditions qui leur sont propres.
- Lorsque vous utilisez des logiciels tels que « Easy CD Creator » pour graver des fichiers jpeg sur un CD-R, vérifiez que tous les fichiers sélectionnés sont dotés du suffixe « .jpg » lors de la copie sur l'interface du CD.
- Si les fichiers sont dotés du suffixe « .jpe » ou « .jpeg », renommez-les en « .jpg ». En effet, cet appareil DVD+VCR ne peut pas lire les fichiers non dotés du suffixe « .jpg », même s'ils apparaissent effectivement comme des fichiers images JPEG dans l'Explorateur de Windows.

## Lecture programmée de disques CD audio et MP3/Windows

### Media™ Audio

La fonction de programmation vous permet d'enregistrer les morceaux que vous préférez dans la mémoire du lecteur.

Un programme peut contenir 30 plages.

#### 1 Appuyez sur **PROGRAM** pendant la lecture ou en mode arrêt afin d'accéder au mode de modification de programme.

Le symbole  apparaît à la droite du mot 'Programme' du côté droit de l'écran du menu.

#### Remarque

Appuyez sur **PROGRAM** pour quitter le mode de modification de programme  le symbole disparaît.

#### 2 Sélectionnez une plage et appuyez sur **OK** pour la placer dans la liste du programme.

#### 3 Reprenez l'étape 2 pour ajouter des plages dans la liste.

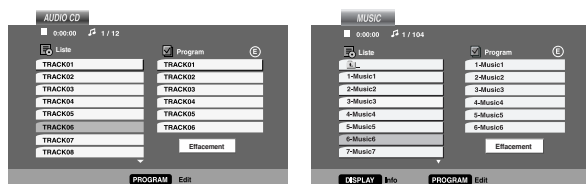

Menu CD audio

Menu MP3/Windows Media™ Audio

#### 4 Appuyez sur **▶**.

La dernière plage sélectionnée est mise en surbrillance dans la liste.

#### 5 Utilisez **▲/▼** pour sélectionner la plage à écouter.

#### 6 Appuyez sur **PLAY ▶** pour commencer.

La lecture commence dans l'ordre de programmation des plages.

La lecture s'arrête lorsque toutes les plages du programme ont été lues une fois.

#### 7 Pour quitter la lecture d'un programme, sélectionnez une plage dans la liste **Audio CD** (ou **MUSIC**) et appuyez sur **PLAY**.

#### Répétition de plages programmées

- Pour répéter la plage en cours de lecture, appuyez sur **REPEAT**. L'icône de répétition et le message « PLAGE » s'affichent à l'écran du menu.
- Pour reprendre toutes les plages d'un disque, appuyez une deuxième fois sur **REPEAT**. L'icône de répétition et le message « TOUTES » s'affichent à l'écran du menu.
- Pour annuler la fonction de répétition, appuyez une troisième fois sur **REPEAT**.

#### Remarque

Si vous appuyez sur **▶▶** pendant une lecture répétitive, la répétition s'annule.

#### Suppression d'une plage de la liste d'un programme

- 1 Appuyez sur **PROGRAM** en mode d'arrêt pour accéder au mode Program Edit
- 2 Appuyez sur **▶** pour accéder à la liste du programme.
- 3 Utilisez **▲/▼** pour sélectionner la plage à supprimer.
- 4 Appuyez sur **CLEAR**. La plage est supprimée de la liste.

#### Suppression de toute la liste du programme

- 1 Suivez les étapes 1 et 2 de « Suppression d'une plage de la liste d'un programme » ci-dessus.
- 2 Utilisez **▲/▼** pour sélectionner « Effacer tout » et appuyez sur **OK**. La totalité du programme est effacée. Les programmes sont également supprimés lorsque vous retirez le disque.

## Nettoyage et entretien

Veillez consulter ce chapitre avant de contacter l'assistance technique.

### Manipulation de l'appareil

#### Transport de l'appareil

Conservez la boîte d'origine et les matériaux d'emballage. Si vous devez expédier l'appareil, l'emballage d'usine constituera sa meilleure protection.

#### Entretien des surfaces extérieures

- Ne pulvérisez pas de produits volatils tels que de l'insecticide, à proximité de l'appareil.
- Ne laissez pas d'objets en caoutchouc ou en plastique en contact prolongé avec l'appareil car ils peuvent en abîmer la surface.

#### Nettoyage de l'appareil

Nettoyez l'appareil à l'aide d'un chiffon doux et sec. Si les surfaces sont particulièrement sales, humectez légèrement le chiffon d'un détergent doux. Évitez les solvants puissants tels que l'alcool, l'essence ou le diluant cellulosique, car ils peuvent abîmer les surfaces de l'appareil.

#### Entretien de l'appareil

Le lecteur de DVD est un appareil de précision haute technologie. Si la lentille du capteur optique est sale ou si certaines pièces sont usées, la qualité d'image risque d'en pâtir.

Une inspection et un entretien réguliers sont conseillés après 1 000 heures d'utilisation, en fonction des conditions de fonctionnement.

Pour obtenir de plus amples informations, contactez le centre de service le plus proche.



## Informations supplémentaires

### Affichage à l'écran

Il est possible d'afficher facilement l'heure en cours ou le compteur de bande, la durée restante de la bande, le jour, le mois, l'année, le jour de la semaine, le canal programmé, la durée de la bande et le mode d'exploitation du magnétoscope à l'écran du téléviseur. En cours d'enregistrement, ces informations affichées ne sont pas enregistrées sur la bande.

**1** Appuyez sur **DISPLAY** pour accéder à ce mode. Appuyez plusieurs fois sur **DISPLAY** pour accéder aux différentes options d'affichage. Le compteur de bande et la durée restante s'affichent si une bande est insérée.

**2** Au bout de trois secondes, la majeure partie des réglages à l'écran disparaissent, il ne reste que l'horloge ou le compteur de bande et la durée restante. Réappuyez sur **DISPLAY** pour supprimer tout affichage à l'écran de télévision.

### Arrêt du compteur de bande

Il est possible de remplacer l'heure à l'afficheur par le compteur de bande numérique en appuyant sur la touche **DISPLAY** de la télécommande. Le compteur indique les positions d'enregistrement relatives sur la bande.

**1** Appuyez sur **DISPLAY**. Appuyez sur **CLEAR** pour régler le compteur à 0:00:00. Appuyez sur **PLAY** ► ou lancez l'enregistrement. Le compteur de bande indique la durée réelle écoulée en heures, minutes et secondes.

**2** Appuyez sur **STOP** ■ lorsque la lecture ou l'enregistrement est terminé. Appuyez sur ◀◀. La bande est rebobinée et s'arrête automatiquement lorsque le compteur revient à 0:00:00.

### Verrouillage enfants

Vous pouvez désactiver les commandes en façade de l'appareil et piloter entièrement celui-ci par la télécommande.

**1** Appuyez sur **CHILD LOCK**. Le symbole **ON** et **SAFE** apparaît à l'afficheur. Aucun des boutons en façade du magnétoscope ne fonctionne. Si l'on appuie sur l'un de ces boutons, le **SAFE** clignote pendant quelques secondes à l'afficheur.

**2** Réappuyez sur **CHILD LOCK** pour déverrouiller l'appareil. L'indication OFF (Désactivé) apparaît alors sur l'afficheur.

### Remarque

– CHILD LOCK n'est pas disponible en mode DVD.

### Fonction Docteur

#### Vidéo (autodiagnostic)

Cette fonction vous informe de toute anomalie relative au magnétoscope. Les messages d'erreur s'affichent à l'écran du téléviseur.

**1** Appuyez sur **SYSTEM MENU**. Appuyez sur ◀ ou ▶ pour sélectionner **VE**, puis sur **OK**.

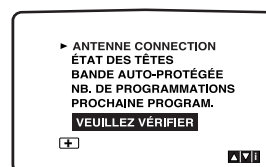
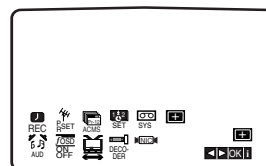

**2** Appuyez sur ▲ ou ▼ pour vérifier une anomalie. **ANTENNE CONNECTION**

● **VEUILLEZ VÉRIFIER:**

Branchez correctement l'antenne dans la prise.

**ÉTAT DES TÊTES**

● **PLEASE CLEAN (veuillez nettoyer):**

Nettoyez les têtes vidéo.

**BANDE AUTO-PROTÉGÉE**

● **NOT RECORDABLE (non enregistrable):**

Insérez une cassette dotée de son onglet de protection

**NB. DE PROGRAMMATIONS**

● **2**

Indique le numéro de l'enregistrement par minuterie.

**PROCHAINE PROGRAM.**

● **PR-01 26 10:00~11:00 SP**

Indique l'état en cours de l'enregistrement par minuterie.

**3** Appuyez sur **SYSTEM MENU**.

## Informations supplémentaires (suite)

### Chaîne stéréo haute fidélité

Votre magnétoscope enregistre et restitue le son stéréo haute fidélité. En outre, il est doté d'un décodeur stéréo numérique NICAM. Cela vous permet d'enregistrer et de restituer le son de différentes manières. Les cassettes vidéo enregistrées au moyen de votre magnétoscope sont dotées d'une piste audio mono normale et de deux pistes audio stéréo hi-fi VHS. Ces pistes stéréo vous permettent d'effectuer des enregistrements audio en stéréo hi-fi ou en mode bilingue à partir d'une source télévisée, d'une chaîne stéréo, d'un disque vidéo ou d'un autre magnétoscope haute fidélité.

- 1 Le décodeur audionumérique NICAM de votre magnétoscope vous permet de jouir des diffusions en son NICAM, en son stéréo et mono standard ainsi que des pistes bilingues. Le type de son reçu ou enregistré s'affiche pendant quelques secondes à l'écran du téléviseur:

#### STÉRÉO NICAM

Le son est automatiquement enregistré sur les pistes mono et stéréo hi-fi de la bande vidéo.

#### BIL NICAM

Les deux canaux audio sont enregistrés sur les pistes stéréo hi-fi. Le canal de la première langue (gauche) est enregistré sur la piste mono de la bande vidéo.

#### MONO

Le son est enregistré sur les pistes hi-fi et la piste mono de la bande vidéo sans aucune séparation.

- 2 Appuyez sur **SYSTEM MENU**.
- 3 Appuyez sur ◀ ou ▶ pour sélectionner le **AUD**.
- 3 Appuyez sur ▲ ou ▼ pour sélectionner **STÉRÉO**, **GAUCHE**, **DROITE** et **MONO**.  
En lecture **BIL NICAM**, la première langue est sortie sur le canal gauche et la deuxième est sortie simultanément sur le canal droit lorsque la sortie audio est réglée sur **STÉRÉO**. La première langue est sortie sur les deux canaux lorsque le paramètre est **MONO**. Veuillez noter que le réglage de la fonction de suivi de piste peut faire basculer le son stéréo hi-fi en **MONO**.  
**Sélection d'un autre canal audio sur le téléviseur**  
Certaines émissions de télévision sont diffusées avec une option audio bilingue (BIL). Appuyez sur ▲ ou ▼ pour sélectionner STEREO/MAIN, STEREO/SUB et MONO/MAIN.

### Compatibilité grand écran 16:9

Votre magnétoscope peut enregistrer et restituer les programmes au format grand écran (16:9). Pour réussir l'enregistrement d'une émission de ce type, il faut que la chaîne de télévision diffuse le signal grand écran correct.

- 1 Mettez votre magnétoscope sous tension.  
Appuyez sur **SYSTEM MENU**.  
Appuyez sur ◀ ou ▶ pour sélectionner .  
Appuyez sur **OK**.

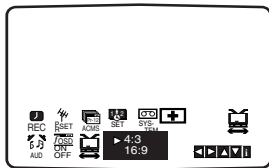
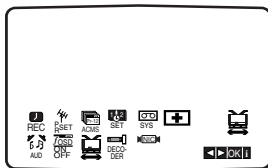

- 2 Appuyez plusieurs fois sur ▲ ou ▼ pour sélectionner **AUTO**, **4:3** ou **16:9**.

#### **AUTO (Uniquement en mode Lecture):**

Choix automatique du mode de lecture grand écran ou normal en fonction du format des émissions .

#### **4:3**

Uniquement pour la lecture et l'enregistrement au format normal (4:3).

#### **16:9:**

Uniquement pour la lecture et l'enregistrement au format grand écran (16:9).

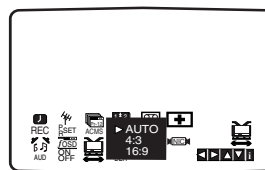

- 3 Appuyez sur **SYSTEM MENU** pour quitter les menus. Pour bénéficier de la lecture au format grand écran, vous devez connecter le magnétoscope au téléviseur au moyen d'un câble SCART.

### Réglage du décodeur

Nous avons déjà décrit (page 44) la connexion d'un décodeur pour accéder à des chaînes de télévision à péage telles que CANAL+ ou PREMIERE. Pour l'enregistrement d'une chaîne cryptée, vous n'avez aucune commande à émettre. Il suffit de choisir la chaîne et d'attendre que le décodage commence.

- 1 Appuyez sur **SYSTEM MENU**.  
Le menu principal s'affiche à l'écran du téléviseur.  
Appuyez sur ◀ ou ▶ pour sélectionner le **DECODER** (DÉCODEUR). Appuyez sur **OK**.
- 2 Appuyez sur ▲ ou ▼ pour sélectionner:  
**ON (ACTIVÉ)** : lorsque le décodeur est connecté à la prise AV2.  
**OFF (DÉSACTIVÉ)** : lorsqu'un autre magnétoscope est connecté à la prise AV2.  
Appuyez sur **SYSTEM MENU** pour revenir à l'image télévisée.

### Mémorisation du dernier état

**DVD** **CD** **VCD1.1**

Le lecteur mémorise le dernier état du dernier disque visionné. Les réglages restent en mémoire même si vous retirez le disque du lecteur ou mettez ce dernier hors tension. Si vous remettez dans le lecteur un disque dont les réglages ont été mémorisés, la dernière position d'arrêt est automatiquement rappelée.

#### Remarques

- Les réglages sont stockés en mémoire pour une utilisation à tout moment.
- Le lecteur ne mémorise pas les réglages d'un disque si vous le mettez hors tension avant d'avoir commencé à écouter le disque en question.

## Enregistrement spécial

### Copie d'un disque DVD sur une bande VHS

Cet appareil vous permet de copier le contenu d'un disque DVD sur une bande VHS en appuyant sur le bouton **D.DUBBING**.

#### Remarques

- N'oubliez pas de régler Progressive Scan (Balayage progressif) sur Off (Désactivé) dans le menu de configuration.
- Si le DVD est protégé contre la copie, il se peut que vous ne puissiez pas en copier le contenu.

#### 1 Insérez le disque.

Insérez le disque à copier dans la platine DVD et fermez le tiroir.

#### 2 Insérez la bande VHS.

Insérez une cassette VHS vierge dans la platine du magnéto-scope.

#### 3 Copiez le contenu du DVD sur la bande VHS.

Appuyez sur la touche **D.DUBBING** ou **RECORD** en façade de l'appareil.

- Le lecteur de DVD passe en mode lecture et le magnéto-scope en mode enregistrement.
- Si le menu du disque DVD s'affiche, il se peut que vous deviez appuyer sur le bouton **PLAY** pour lancer la copie.

#### Remarque

Si vous appuyez sur la touche **RECORD**, assurez-vous que le lecteur est en mode DVD.

#### 4 Arrêtez la copie.

Lorsque la lecture du DVD est terminée, appuyez **deux fois** sur le bouton **STOP** pour mettre fin à la copie.

- Vous devez arrêter manuellement la copie à la fin de la lecture du DVD, sinon l'appareil peut relancer indéfiniment le processus de lecture et d'enregistrement.

### Enregistrement à partir d'un autre magnéto-scope

Avec ce magnéto-scope, vous pouvez effectuer des enregistrements d'une source externe, tels que copier à partir d'un autre magnéto-scope ou d'un caméscope.

#### Remarque

Dans la description suivante, le présent magnéto-scope est utilisé pour l'enregistrement et désigné par VCR B. L'autre appareil est utilisé pour la lecture et désigné par VCR A.

**1** Le VCR A doit être connecté à la prise SCART située à l'arrière de votre appareil ou aux prises AV en façade.

**2** Insérez la cassette enregistrée dans le VCR A et une cassette vierge dans le VCR B.

**3** Appuyez sur la touche **INPUT** jusqu'à ce que le connecteur de la source d'enregistrement apparaisse (VCR B).

**AV 1** pour enregistrer à partir du connecteur péritel EURO AV1 situé à l'arrière de l'appareil.

**AV 2** pour enregistrer à partir du connecteur péritel EURO AV2 situé à l'arrière de l'appareil.

**AV 3** pour enregistrer à partir des connecteurs VIDEO IN et AUDIO IN (gauche et droite) situés en façade.

**4** Pour lancer l'enregistrement, appuyez sur le bouton **RECORD** de VCR B et **PLAY** de VCR A.

**5** Lorsque vous souhaitez arrêter la copie, appuyez sur le bouton **STOP** des deux magnéto-scopes.

Avant de faire appel au service après-vente, vérifiez dans le tableau ci-après les causes possibles d'une anomalie.

Symptôme	Cause	Correction
Le lecteur de DVD ou le magnétoscope ne fonctionne pas correctement.	● La touche DVD ou VCR n'est pas activée correctement.	● Voir page 40.
Pas d'alimentation.	● Le cordon d'alimentation est débranché.	● Branchez le cordon d'alimentation à fond sur la prise murale.
L'alimentation fonctionne, mais le lecteur de DVD ne fonctionne pas.	● Aucun disque inséré.	● Insérez un disque. (Vérifiez que l'indicateur DVD ou CD est allumé à l'afficheur.)
Pas d'image.	● Le téléviseur n'est pas réglé pour recevoir les signaux du lecteur de DVD.	● Sélectionnez le mode d'entrée vidéo correct du téléviseur afin que l'image provenant du lecteur de DVD s'affiche à l'écran du téléviseur.
	● Le câble vidéo n'est pas connecté à fond.	● Branchez le câble vidéo à fond sur les prises.
Pas de son.	● L'appareil connecté au moyen du câble audio n'est pas réglé pour recevoir les signaux du lecteur de DVD.	● Sélectionnez le mode d'entrée correct du récepteur audio afin de pouvoir écouter les signaux sonores provenant du lecteur de DVD.
	● Les câbles audio ne sont pas connectés à fond.	● Branchez les câbles audio à fond sur les prises.
	● L'appareil connecté au moyen du câble audio est hors tension.	● Mettez sous tension l'appareil connecté au moyen du câble audio.
	● Sortie audionumérique réglée en position erronée.	● Réglez la sortie audionumérique en position correcte, puis remettez le lecteur de DVD sous tension en appuyant sur POWER.
Image médiocre.	● Disque sale.	● Nettoyez le disque.
	● Chaînes de télévision non syntonisées correctement.	● Vérifiez la syntonisation et recommencez cette procédure, le cas échéant.
Le lecteur de DVD ne démarre pas en lecture.	● Disque inséré dont la lecture est impossible.	● Insérez un disque dont la lecture est possible. (Vérifiez le type de disque et le code de zone.)
	● Disque placé à l'envers.	● Placez le disque face à lire vers le bas.
	● Disque mal installé dans le tiroir.	● Placez correctement le disque dans l'évidement du tiroir.
	● Disque sale.	● Nettoyez le disque.
	● Niveau de classement spécifié.	● Désactivez la fonction de classement ou modifiez-en le niveau.
La télécommande ne fonctionne pas correctement.	● Il y a un obstacle entre la télécommande et l'appareil.	● Retirez l'obstacle.
	● Les piles de la télécommande sont épuisées.	● Remplacez les piles.
Impossible d'introduire une cassette vidéo.	● Le compartiment est-il vide ?	● Éjectez la cassette présente.
Pas de son haute fidélité.	● Le mode audio n'est pas correctement réglé.	● Dans le menu principal, basculez le canal audio sur « STÉRÉO ».
Pas d'enregistrement du son NICAM	● Le mode NICAM n'est pas réglé correctement	● Vérifiez dans le menu que NICAM est réglé sur AUTO pour la station à enregistrer.

## Liste des codes de langue

Introduisez le code approprié pour le paramètre de LANGUAGE (Langue) (voir page 53).

Français

Code	Langue	Code	Langue	Code	Langue	Code	Langue
6566	Abkhaze	7074	Fidjien	7686	Letton	8368	Sindhi
6565	Afar	7073	Finnois	7678	Lingala	8373	Singhalais
6570	Afrikaans	7082	Français	7684	Lituanien	8375	Slovaque
8381	Albanais	7089	Frison	7775	Macédonien	8376	Slovène
6869	Allemand	7168	Gaélique, gaélique écossais	7783	Malais	8379	Somali
6577	Amharique	7176	Galicien	7776	Malayalam	8385	Soudanais
6978	Anglais	6789	Gallois	7771	Malgache	8386	Suédois
6582	Arabe	7565	Géorgien	7784	Maltais	8387	Swahili
7289	Arménien	7185	Goudjrati	7773	Maori	8471	Tadjik
6583	Assamais	6976	Grec	7782	Marathe	8476	Tagal, tagalog
6569	Avestique	7576	Groenlandais	7779	Moldave	8465	Tamil, tamoul
6588	Aymara	7178	Guarani	7778	Mongol	8484	Tatar
6590	Azéri	7265	Haoussa	7865	Nauruan	6783	Tchèque
6665	Bachkir	7387	Hébreu	7876	Néerlandais	8469	Télougou
6985	Basque	7273	Hindi	7869	Népalais	8472	Thaï
6678	Bengali	7285	Hongrois	7879	Norvégien	6679	Tibétain
6669	Biélorusse	7378	Indonésien	7982	Oriya	8473	Tigrigna
6672	Bihari	7365	Interlingua (langue auxiliaire internationale)	8582	Ourdou	8479	Tongan
7789	Birman	7165	Irlandais	8590	Ouzbek	8482	Turc
6683	Bosniaque	7383	Islandais	8083	Pachtô	8475	Turkmène
6682	Breton	7384	Italien	8065	Pendjabi	8487	Twi
6671	Bulgare	7465	Japonais	7065	Persan	8575	Ukrainien
6765	Catalan	7487	Javanais	8076	Polonais	8673	Vietnamien
9072	Chinois	7578	Kannada	8084	Portugais	8679	Volapük
7579	Coréen	7583	Kashmiri	8185	Quechua	8779	Wolof
6779	Corse	7575	Kazakh	8277	Rhêto-roman	8872	Xhosa
7282	Croate	7577	Khmer	8279	Roumain	7473	Yiddish
6865	Danois	7589	Kirghize	8285	Russe	8979	Yoruba
6890	Dzongkha	7585	Kurde	8377	Samoan	9085	Zoulou
6983	Espagnol	7679	Lao	8365	Sanskrit		
6979	Espéranto	8369	Lapon	8382	Serbe		
666984	Estonien	7665	Latin	8372	Serbo-croate		
7079	Féroïen			8378	Shona		

## Liste des codes de zones/pays

Entrez le code correspondant au pays (voir page 55).

Code	Pays/Zone	Code	Pays/Zone	Code	Pays/Zone	Code	Pays/Zone
AD	Andorre	ER	Érythrée	LR	Libéria	SG	Singapour
AE	Émirats arabes unis	ES	Espagne	LS	Lesotho	SH	Sainte-Hélène
AF	Afghanistan	ET	Éthiopie	LT	Lituanie	SI	Slovénie
AG	Antigua-et-Barbuda	FI	Finlande	LU	Luxembourg	SJ	Îles Svalbard et Jan Mayen
AI	Anguilla	FJ	Fidji	LV	Lettonie	SK	République slovaque
AL	Albanie	FK	Îles Falkland	LY	Libye	SL	Sierra Leone
AM	Arménie	FM	Micronésie	MA	Maroc	SM	Saint-Marin
AN	Antilles néerlandaises	FO	Îles Féroé	MC	Monaco	SN	Sénégal
AO	Angola	FR	France	MD	Moldavie	SO	Somalie
AQ	Antarctique	FX	France (territoire européen)	MG	Madagascar	SR	Suriname
AR	Argentine	GA	Gabon	MH	Îles Marshall	ST	Sao Tomé e Príncipe
AS	Samoa-américaines	GB	Grande-Bretagne	MK	Macédoine	SU	Ex-URSS
AT	Autriche	GD	Grenade	ML	Mali	SV	Salvador
AU	Australie	GE	Géorgie	MM	Myanmar	SY	Syrie
AW	Aruba	GF	Guyane française	MN	Mongolie	SZ	Swaziland
AZ	Azerbaïdjan	GH	Ghana	MO	Macao	TC	Turks et Caicos
BA	Bosnie-Herzégovine	GI	Gibraltar	MP	Mariannes du Nord	TD	Tchad
BB	Barbade	GL	Groenland	MQ	Martinique (FR)	TF	Territoires français du Sud
BD	Bangladesh	GM	Gambie	MR	Mauritanie	TG	Togo
BE	Belgique	GN	Guinée	MS	Montserrat	TH	Thaïlande
BF	Burkina Faso	GP	Guadeloupe (FR)	MT	Malte	TJ	Tadjikistan
BG	Bulgarie	GQ	Guinée équatoriale	MU	Maurice	TK	Tokelau
BH	Bahrein	GR	Grèce	MV	Maldives	TM	Turkménistan
BI	Burundi	GS	Îles Géorgie du Sud et Sandwich du Sud.	MW	Malawi	TN	Tunisie
BJ	Bénin	GT	Guatemala	MX	Mexique	TO	Tonga
BM	Bermudes	GU	Guam (US)	MY	Malaisie	TP	Timor oriental
BN	Negara Brunei Darussalam	GW	Guinée-Bissau	MZ	Mozambique	TR	Turquie
BO	Bolivie	GY	Guyane	NA	Namibie	TT	Trinidad et Tobago
BR	Brésil	HK	Hong-Kong	NC	Nouvelle-Calédonie (FR)	TV	Tuvalu
BS	Bahamas	HM	Îles Heard et McDonald	NE	Niger	TW	Taiwan
BT	Bhoutan	HN	Honduras	NF	Île Norfolk	TZ	Tanzanie
BV	Île Bouvet	HR	Croatie	NG	Nigeria	UA	Ukraine
BW	Botswana	HT	Haïti	NI	Nicaragua	UG	Ouganda
BY	Biélorussie	HU	Hongrie	NL	Pays-Bas	UK	Royaume-Uni
BZ	Belize	ID	Indonésie	NO	Norvège	UM	Îles mineures au large des côtes américaines
CA	Canada	IE	Irlande	NP	Népal	US	États-Unis
CC	Îles Cocos (Keeling)	IL	Israël	NR	Nauru	UY	Uruguay
CF	République centrafricaine	IN	Inde	NU	Nioué	UZ	Ouzbékistan
CG	Congo	IO	Territoire britannique de l'océan Indien	NZ	Nouvelle-Zélande	VA	Vatican
CH	Suisse	IQ	Iraq	OM	Oman	VC	Saint-Vincent-et-Les-Grenadines
CI	Côte d'Ivoire	IR	Iran	PA	Panama	VE	Venezuela
CK	Îles Cook	IS	Islande	PE	Pérou	VG	Îles Vierges (GB)
CL	Chili	IT	Italie	PF	Polynésie (FR)	VI	Îles Vierges (US)
CM	Cameroun	JM	Jamaïque	PG	Papouasie-Nouvelle-Guinée	VN	Vietnam
CN	Chine	JO	Jordanie	PH	Philippines	VU	Vanuatu
CO	Colombie	JP	Japon	PK	Pakistan	WF	Îles Wallis-et-Futuna
CR	Costa Rica	KE	Kenya	PL	Pologne	WS	Samoa
CS	Ex-Tchécoslovaquie	KG	Kirghizstan	PM	Saint-Pierre et Miquelon	YE	Yémen
CU	Cuba	KH	Cambodge	PN	Île Pitcairn	YT	Mayotte
CV	Cap-Vert	KI	Kiribati	PR	Porto Rico	YU	Yougoslavie
CX	Île Christmas	KM	Comores	PT	Portugal	ZA	Afrique du Sud
CY	Chypre	KN	Saint-Kitts-et-Nevis	PW	Palaos	ZM	Zambie
CZ	République tchèque	KP	Corée du Nord	PY	Paraguay	ZR	Zaire
DE	Allemagne	KR	Corée du Sud	QA	Qatar	ZW	Zimbabwe
DJ	Djibouti	KW	Koweït	RE	Réunion (FR)		
DK	Danemark	KY	Îles Caïmans	RO	Roumanie		
DM	Dominique	KZ	Kazakhstan	RU	Fédération russe		
DO	République dominicaine	LA	Laos	RW	Rwanda		
DZ	Algérie	LB	Liban	SA	Arabie saoudite		
EC	Équateur	LC	Sainte-Lucie	SB	Îles Salomon		
EE	Estonie	LI	Liechtenstein	SC	Seychelles		
EG	Égypte	LK	Sri Lanka	SD	Soudan		
EH	Sahara-Occidental			SE	Suède		

## Caractéristiques techniques

### Généralités

Alimentation	220-230 V CA, 50 Hz
Consommation	17 W
Dimensions (approx.)	43 X 78,5 X 265 cm (L x H x P)
Poids (approx.)	4,06 kg
Température de fonctionnement	5 °C à 35 °C
Humidité de fonctionnement	5 % à 90 %
Minuterie	Affichage sur 24 heures

### Système

Laser	Laser à semiconducteur, longueur d'onde 650 nm
Têtes vidéo	Six têtes double azimut, balayage hélicoïdal.
Système de signalisation	PAL
Réponse en fréquence	DVD (PCM 96 kHz) : 8 Hz à 44 kHz DVD (PCM 48 kHz) : 8 Hz à 22 kHz CD : 8 Hz à 20 kHz
Signal/bruit	Plus de 100 dB (connecteurs ANALOG OUT seulement)
Distorsion harmonique	Moins de 0,008 %
Gamme dynamique	Plus de 100 dB (DVD) Plus de 95 dB (CD)

### Entrées (VCR)

Audio	-6 dBm, plus de 10 kohms (SCART) -6 dBm, plus de 47 kohms (RCA)
Vidéo	Tension crête à crête 1 V/75 ohms, non équilibré (SCART/RCA)

### Sorties (DVD)

VIDEO OUT	1 Vp-p 75 ohms, sync. négative
S-VIDEO OUT	(Y) 1 Vp-p 75 ohms, sync. négative, Mini-Din 4 broches x 1 (C) 0,3 Vp-p 75 ohms
COMPONENT VIDEO OUT (Progressive Scan) Sortie RVB	(Y) 1 Vp-p 75 ohms, sync. négative, connecteur RCA x 1 (Pb)/(Pr) 0,7 Vp-p 75 ohms, connecteur RCA x 2. 0,7 Vp-p 75 ohms
Sortie audio (numérique)	Tension crête à crête 0,5 V/75 ohms, 1 prise RCA
Sortie audio (analogique)	Tension efficace 2 V (1 kHz, 0 dB), 600 ohms, 1 prise RCA (G, D) /SCART (TO TV)

### Sorties (VCR)

Audio	-6 dBm, moins de 1 kohm (SCART)
Vidéo	Tension crête à crête 1 V/75 ohms, non équilibré (SCART)
Sortie RVB	0,7 Vp-p 75 ohms

La conception et les caractéristiques techniques sont susceptibles d'être modifiées sans préavis.

Fabriqué sous licence octroyée par Dolby Laboratories. « Dolby » et le symbole D double sont des marques de commerce de Dolby Laboratories. Travaux confidentiels non publiés.