

DTR 5010



www.philips.com/support

Service Consommateurs Philips 0821 611 655

FR Récepteur Numérique Terrestre
Haute Définition







PHILIPS

Table des matières

1	Important	3	6	Maintenance	29
			6.1	Nettoyage	29
			6.2	Remplacement	29
			6.3	Recyclage	29
2	Votre Récepteur Numérique Terrestre	5	7	Accessoires et branchement	30
2.1	Contenu de l'emballage	5	7.1	Branchement d'un enregistreur	30
2.2	Autre équipement nécessaire	6	7.2	Branchement d'un enregistreur avec fonction Record Link	30
2.3	Présentation du Récepteur Numérique Terrestre	6	7.3	Branchement d'un enregistreur et d'un décodeur Syster	31
2.4	Présentation du menu principal	7	7.4	Branchement de votre équipement audio	31
2.5	A propos de ce manuel utilisateur	7	8	Garantie et service	32
3	Premiers pas	7	9	Caractéristiques techniques	32
3.1	Préparatifs	7	10	Informations complémentaires	34
3.2	Connexion	8	10.1	Réglages de format de l'image en sortie analogique	34
3.3	Configuration	9	10.2	Réglages de format de l'image en sortie numérique	34
4	Utilisation de votre Récepteur Numérique Terrestre	11	10.3	Réglage de la résolution sur la sortie HDMI	35
4.1	Regarder la télévision	11	10.4	Réglage des sorties audio numériques	35
4.2	Lecture à partir d'un support de stockage USB	13	10.5	A propos du réglage Alimentation de l'antenne	36
5	Utilisation avancée de votre Récepteur Numérique Terrestre	14	10.6	A propos de la fonction Record Link – Installation et utilisation	36
5.1	Présentation détaillée du Récepteur Numérique Terrestre	14	10.7	Vérifier la qualité du signal reçu	37
5.2	Présentation détaillée de la télécommande 15	15	10.8	Afficher le Têlétexte	37
5.3	Présentation détaillée des messages de l'afficheur	16	11	Questions fréquentes	38
5.4	Présentation détaillée du menu	17	12	Glossaire	40
5.5	Guide TV & enregistrements	17	13	Index	42
5.6	Favoris	18		Contacts	43
5.7	USB	20		Trademarks et logos partenaires	43
5.8	Réglages	21			
5.9	Mise à jour	26			
5.10	Programmer un enregistrement externe	27			
5.11	Mode Easylink	28			
5.12	Mode Economie d'énergie	28			

1 Important

Prenez le temps de lire ce manuel utilisateur avant d'utiliser le Récepteur Numérique Terrestre. Ce manuel contient des informations importantes concernant le fonctionnement de votre appareil.

	<p>Recyclage de votre ancien appareil</p> <p>Votre appareil est conçu et fabriqué avec des matériaux et des composants de haute qualité qui peuvent être recyclés et réutilisés.</p> <p>Si un produit ou son emballage présente ce symbole avec une poubelle sur roues barrée d'une croix, ceci signifie qu'il tombe sous le coup de la Directive CE 2002/96/CE.</p> <p>Veillez vous informer auprès de votre commune sur le système de tri sélectif mis en place pour les appareils électriques et électroniques.</p> <p>Veillez respecter les prescriptions en vigueur et ne jetez pas vos appareils hors d'usage à la poubelle. La mise au rebut de votre ancien appareil dans le respect de ces prescriptions contribue à prévenir les conséquences négatives potentielles pour l'environnement et la santé.</p>
	<p>Le symbole « Recyclage de matériaux » qui figure sur le carton d'emballage et sur le mode d'emploi signalent que ces composants peuvent être recyclés.</p> <p>Ne les jetez donc pas à la poubelle comme des déchets ménagers normaux.</p>
	<p>Le symbole « Recyclage de matériaux » qui figure sur les éléments d'emballage en matière plastique signale que ces composants sont recyclables.</p> <p>Ne les jetez donc pas à la poubelle comme des déchets ménagers normaux.</p>
	<p>Le « Point Vert » qui figure sur l'emballage en carton signifie que PHILIPS verse une cotisation financière à l'organisme « Avoidance and Recovery of Packaging waste ».</p>

Votre Récepteur Numérique Terrestre a été fabriqué dans le respect des normes de sécurité en vigueur, mais il convient de suivre les instructions ci-dessous pour l'utiliser en toute sécurité. Conservez ces informations pour pouvoir vous y référer à tout moment.

Danger

- L'adaptateur ne contient aucun composant dont l'utilisateur pourrait assurer seul la maintenance. N'essayez pas de l'ouvrir. Toute opération de maintenance doit être effectuée par des services qualifiés.
- Veillez à ce que les enfants ne placent aucun corps étranger dans les ouvertures.

Avertissement

- Avant de brancher l'adaptateur sur le secteur, vérifiez que la tension correspond à celle indiquée à l'arrière de l'adaptateur. Si la tension du secteur est différente de celle de l'adaptateur, consultez votre revendeur.
- Si vous débranchez l'adaptateur du secteur, veillez à le déconnecter de la prise murale et non uniquement de la prise de courant alternatif située à l'arrière de l'appareil. L'extrémité libre du câble restant alimentée, les enfants peuvent se blesser gravement.
- Il est recommandé de débrancher l'adaptateur en cas d'orage.
- Si le cordon d'alimentation est endommagé, il doit être remplacé. Consultez systématiquement des centres qualifiés.
- Pour prévenir tout risque d'incendie ou d'électrocution, n'exposez pas l'adaptateur aux intempéries ou à l'humidité.
- L'adaptateur doit être installé sur une surface stable et les trous d'aération ne doivent pas être obstrués par des objets tels que des journaux, des nappes, des rideaux, etc.
- N'installez pas l'adaptateur à proximité d'une source de chaleur telle qu'un radiateur, un fourneau ou tout autre appareil dégageant de la chaleur. Protégez-le de l'ensoleillement direct.
- Lors de l'installation de l'adaptateur, veillez à laisser un espace d'environ 5 cm autour de l'appareil afin de permettre à l'air de circuler librement et empêcher ainsi tout phénomène de surchauffe.
- Veillez à ce que la prise située à l'arrière de l'appareil reste accessible dans l'éventualité où un arrêt d'urgence serait nécessaire.
- Ne placez aucun objet inflammable sur l'adaptateur (bougies, etc.).
- Aucun objet contenant un liquide (comme un vase par exemple) ne doit être placé sur l'appareil. L'adaptateur ne doit jamais être mouillé ou éclaboussé. Si tel était le cas, débranchez votre adaptateur et consultez votre revendeur.

2 Votre Récepteur Numérique Terrestre

Merci d'avoir choisi le Récepteur Numérique Terrestre Philips. Afin de bénéficier pleinement du support Philips, enregistrez votre produit sur www.philips.com/welcome

Votre récepteur permet la réception des programmes TNT et TNT HD en libes accès diffusés en Simple et Haute Définition. Il est équipé d'un connecteur HDMI, l'interface numérique avec votre téléviseur qui vous garantit la meilleure qualité d'image et de son. Ce récepteur, combiné avec votre téléviseur HD Ready, vous permettra d'apprécier pleinement des images aux contours nets et aux couleurs brillantes ainsi que la richesse sonore des programmes de la TNT HD.

Votre récepteur permet aussi :

- La visualisation, via le Guide TV, des informations relatives aux programmes.
- L'accès aux pages télétexte qui sont diffusées avec le programme sélectionné.
- La visualisation de vos fichiers photo au format JPEG et l'écoute de vos fichiers musicaux au format MP3 via l'interface USB.

Prenez le temps de lire ce manuel d'utilisation avant de vous servir de votre Récepteur Numérique Terrestre. Il contient des informations et des remarques importantes relatives à son fonctionnement.

2.1 Contenu de l'emballage



Récepteur Numérique Terrestre



Manuel utilisateur



1 télécommande et
2 piles



Câble HDMI



Câble d'alimentation



Guide de mise en route

! Avertissement

Les sacs en plastique peuvent être dangereux

Pour éviter tout risque d'étouffement, ne pas laisser le sac à la portée des enfants

2.2 Autre équipement nécessaire



Téléviseur



Câble d'antenne

2.3 Présentation du Récepteur Numérique Terrestre



A B C D E

Panneau avant

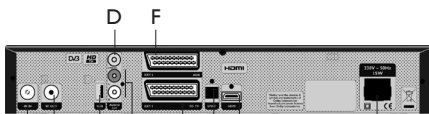

A B C E G H I J

Panneau arrière



G A B C D E F

Télécommande

Panneau avant

- A Mise en veille ou en mode ECO
- B Programme précédent
- C Programme suivant
- D TV/Radio
- E Afficheur

Panneau arrière

- A RF IN - Entrée antenne*
- B RF OUT - Sortie antenne vers l'enregistreur*
- C USB - Port USB
- D DIGITAL - Sortie audio numérique coaxiale
- E L/R AUDIO OUT - Sorties audio analogique*
- F EXT2 AUX - Prise Péritel pour enregistreur*
- G EXT1 TO TV - Prise Péritel pour téléviseur*
- H SPDIF - Sortie audio numérique optique*
- I HDMI - Sortie HDMI*
- J 230V/50Hz - Entrée câble secteur**

* Très basse tension de sécurité

** Tension présentant un danger

Télécommande

- A Mise en veille
- B Touches contextuelles des menus
- C Touches de navigation des listes et menus
- D Touches de lecture MP3 sur clé USB
- E Contrôle du volume/Changement de programme
- F Clavier numérique
- G Accès au port USB

2.4 Présentation du menu principal

- 1 Appuyez sur la touche **MENU** de la télécommande pour accéder au menu principal.

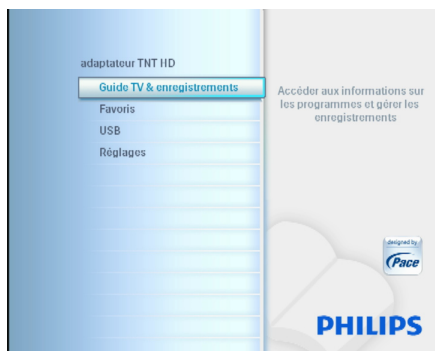

- 2 Utilisez les touches fléchées ▲ / ▼ pour choisir une option.
- 3 Appuyez sur ◀ ou ▶ pour fermer ou ouvrir une option.

ⓘ Note

Pour une présentation détaillée du menu, reportez-vous au chapitre **Présentation détaillée du menu**.

2.5 A propos de ce manuel utilisateur

⚠ Danger

Décrit des cas de blessures graves ou mortelles.

⚠ Mise en garde

Décrit des situations susceptibles d'endommager l'appareil.

⚠ Avertissement

Décrit les actions requises pour éviter des situations dangereuses ou déconseillées.

ⓘ Note

Informations additionnelles.

✱ Conseil

Informations utiles mais facultatives.

3 Premiers pas

Dans ce chapitre, vous trouverez des informations utiles pour commencer à vous familiariser avec l'appareil.

3.1 Préparatifs

Préparer la télécommande

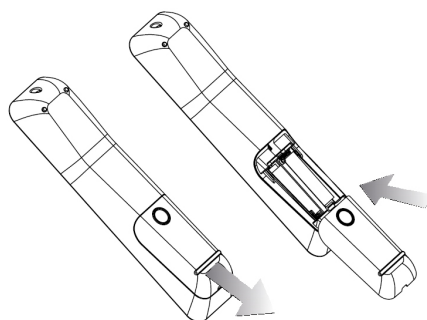

- 1 Retirez le couvercle du compartiment à piles.
- 2 Insérez les deux piles fournies dans la télécommande, en respectant les indications (+/-) indiquées dans le compartiment.
- 3 Refermez le compartiment à piles.

ⓘ Note

Dirigez la télécommande directement vers le Récepteur Numérique Terrestre et sélectionnez la fonction souhaitée.

⚠ Avertissement

Ne mélangez pas les piles et ne les laissez pas de manière prolongée dans la télécommande sans l'utiliser.

Les piles ne doivent pas être jetées à la poubelle avec vos déchets ménagers. Remettez-les à un point de collecte de piles usagées.

Ne les jetez pas au feu.

3.2 Connexion

⚠ Mise en garde

Veillez à ce que tous les appareils soient hors tension avant d'effectuer tout branchement.

Connexion HDMI

Utilisez ce type de connexion si votre téléviseur est équipé d'une prise HDMI.

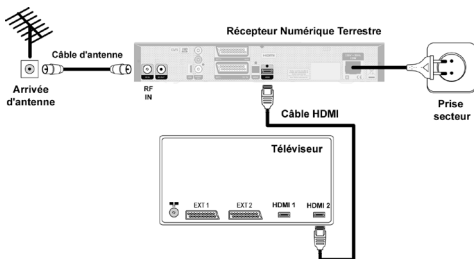

- 1 Connectez un câble d'antenne (non-fourni) à l'entrée **RF IN** du Récepteur Numérique Terrestre.
- 2 A l'aide du câble HDMI fourni, connectez la prise **HDMI** du Récepteur Numérique Terrestre à l'une des entrées HDMI du téléviseur.

⚙ Conseil

Afin de faciliter les phases d'installation ultérieures, notez le nom de l'entrée du téléviseur sur laquelle le câble HDMI a été branché (Exemple : HDMI 2)

- 3 Rebranchez sur le secteur vos équipements audio-vidéo SAUF le Récepteur Numérique Terrestre.

ⓘ Note

Si vous utilisez une connexion DVI, reportez vous au chapitre 11 *Questions Fréquentes*.

Connexion Péritel

Utilisez ce type de connexion si votre téléviseur n'est pas équipé de prise HDMI.

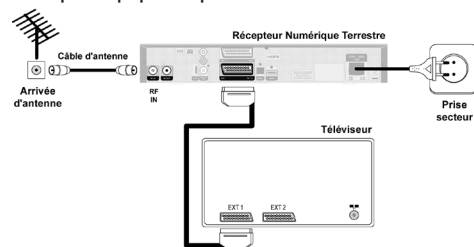

- 1 Connectez un câble d'antenne (non-fourni) à l'entrée **RF IN** du Récepteur Numérique Terrestre.
- 2 A l'aide d'un câble Péritel (non-fourni), connectez la prise **EXT 1 TO TV** du Récepteur Numérique Terrestre à l'une des entrées Péritel du téléviseur.
- 3 Rebranchez sur le secteur vos équipements audio-vidéo SAUF le Récepteur Numérique Terrestre.

⚙ Conseil

Afin de faciliter les phases d'installation ultérieures, notez le nom de l'entrée du téléviseur sur laquelle le câble Péritel a été branché (Exemple : EXT 3)

3.3 Configuration

Avant de commencer la configuration, assurez-vous d'avoir correctement connecté votre équipement.

- 1 Veillez à ce que tous les appareils soient hors tension avant d'effectuer tout branchement.
- 2 Allumez votre téléviseur et sélectionnez l'entrée sur laquelle le Récepteur Numérique Terrestre est branché (HDMI ou Péritel). Reportez-vous au guide d'utilisation de votre téléviseur si nécessaire.

Note



Le format de l'écran étant géré par le Récepteur Numérique Terrestre, réglez votre téléviseur sur "Plein écran" ou un paramètre équivalent.

- 3 Branchez le câble d'alimentation du Récepteur Numérique Terrestre à une prise électrique.
- 4 Attendez que **InSt** apparaisse sur l'afficheur du Récepteur Numérique Terrestre. L'écran **Choix de la langue** s'affiche sur le téléviseur.





Note

Si vous utilisez la connexion Péritel, afin de voir le Menu, appuyez 2 fois sur la touche  pour que E1 apparaisse sur l'afficheur du Récepteur Numérique Terrestre.

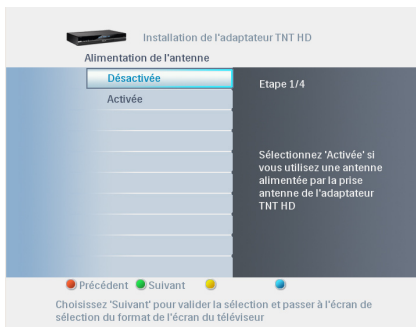

- 5 Utilisez les touches fléchées  et  pour choisir votre langue.

- 6 Appuyez sur la touche verte de la télécommande. L'écran **Alimentation de l'antenne** s'affiche (étape 1/4).

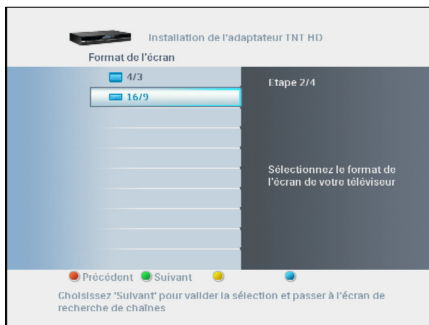

- 7 Choisissez entre **Désactivée** (choix recommandé) et **Activée** en utilisant les touches  et  de la télécommande.
- 8 Appuyez sur la touche verte de la télécommande. L'écran **Format de l'écran** apparaît (étape 2/4).



- 9 Choisissez le format de l'écran correspondant à votre téléviseur via les touches  et  de la télécommande.

Note

Pour plus d'informations sur les différents formats d'écran, référez-vous au chapitre 5.8 *Réglages*.

- 10 Appuyez sur la touche verte. L'écran **Recherche de chaînes** s'affiche (étape 3/4).

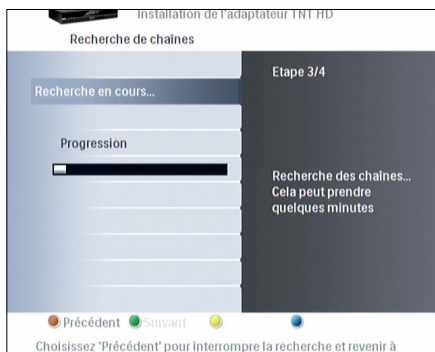

Recherche de chaînes

Pendant la phase de recherche, le nombre de chaînes de télévision détectées s'affiche à l'écran.

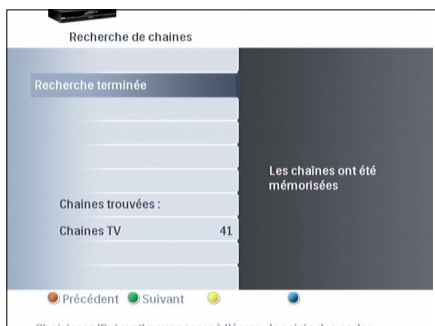

Echec de la recherche

Si aucune chaîne n'a été détectée, un message d'échec s'affiche à l'écran.

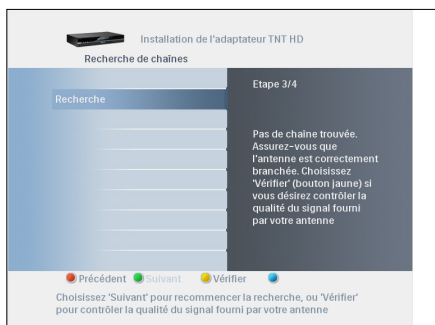

Avant de commencer une nouvelle recherche de chaînes:

- 1 Vérifiez les connexions du câble RF et audio/vidéo de votre Récepteur Numérique Terrestre, comme indiqué au chapitre **Connexion**.
- 2 Vérifiez la qualité du signal en vous reportant au chapitre 10.7 *Vérifier la qualité du signal reçu*.

Conseil

Pour connaître l'émetteur qui dessert votre domicile ainsi que sa fréquence, rendez-vous sur www.tnt-gratuite.fr/

Note

Si le message d'échec réapparaît après une nouvelle recherche, référez-vous au chapitre **Questions fréquentes**. Si le problème persiste, contactez un installateur d'antenne.

Saisie des codes

Quand la recherche des chaînes est réussie, il vous est demandé de renseigner votre code postal et d'entrer votre code PIN (valeur par défaut : 0000).

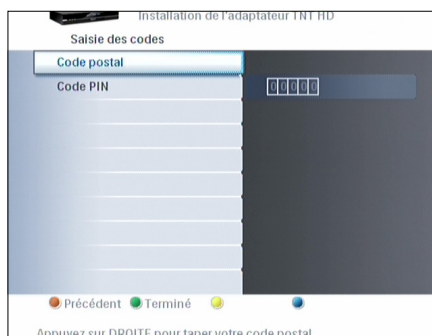

- 1 Appuyez sur ► .
- 2 Entrez votre code postal via le clavier numérique de la télécommande.
- 3 Appuyez sur ► .
- 4 Entrez votre code PIN via le clavier numérique de la télécommande.
- 5 Entrez à nouveau votre code PIN pour confirmation.

- 6** Notez votre code PIN ci-après : _ _ _ _ _
7 Appuyez sur la touche verte pour terminer l'installation.

Votre Récepteur Numérique Terrestre est prêt à être utilisé.

4 Utilisation de votre Récepteur Numérique Terrestre

4.1 Regarder la télévision

Allumer le Récepteur

Que votre récepteur soit en mode Veille ou en mode ECO, appuyez sur les touches **P+** ou **P-** de la télécommande ou sur n'importe quelle touche du clavier numérique de la télécommande ou appuyez sur les touches **P+** ou **P-** du récepteur.

Note

Si l'allumage du Récepteur Numérique Terrestre à partir du mode ECO (LED rouge) vous mène d'abord au mode Veille (LED orange), appuyez sur **P+**, **P-** ou sur une touche du clavier numérique pour sortir du mode Veille et allumer le Récepteur.

Mettre en veille le Récepteur

Appuyez sur la touche **⏻** de la télécommande ou du récepteur pour le mettre en veille. La LED du bouton veille passe à l'orange.

Note

Afin de réduire sa consommation d'énergie, mettez votre Récepteur Numérique Terrestre en veille dès que vous ne l'utilisez plus.

Pour économiser un maximum d'énergie votre Récepteur passera automatiquement en mode ECO 5 minutes après son passage en veille.

Note

- La LED du bouton veille passe au rouge pour signaler le mode ECO.
- Appuyez sur **⏻** pendant plus de 5 secondes pour redémarrer le Récepteur Numérique Terrestre.

Changer de chaîne

Appuyez sur les touches **P+/P-** ou composez le numéro de la chaîne souhaitée à l'aide du clavier numérique de la télécommande pour changer de chaîne.

Appuyez sur **P<P** pour revenir à la chaîne précédemment regardée.

Accès direct à la liste de chaînes

Vous pouvez accéder à la liste de chaînes pendant que vous regardez la télévision ou écoutez la radio.

- 1 Appuyez sur **OK** pour afficher la listes de chaînes.

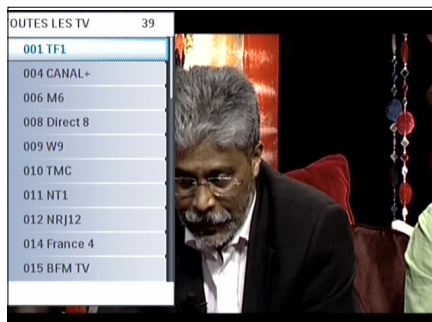

- 2 Appuyez sur les touches **▲** et **▼** pour sélectionner la chaîne souhaitée.
- 3 Appuyez sur **OK** pour prévisionner la chaîne sélectionnée.
- 4 Appuyez à nouveau sur **OK** pour une visualisation plein écran.

Notes

- Vous ne pouvez zapper que parmi les chaînes incluses dans la liste de chaînes sélectionnée.
- Pour gérer vos listes de chaînes, reportez-vous au chapitre **Favoris**.

Accéder aux listes favorites

- 1 Appuyez sur la touche FAV
- 2 Appuyez sur la touches ▲ ou ▼ pour sélectionner la liste favorite désirée.
- 3 Appuyez sur la touche ► pour ouvrir la liste choisie.

Pour la sélection de programme reportez-vous à la description **Changer de chaîne**.

Bandeau d'information

Chaque fois que vous changez de chaîne, le bandeau d'information apparaît. Ce bandeau affiche des informations sur cette chaîne et sur le programme diffusé actuellement.

Par défaut, le bandeau d'information s'affiche pendant 5 secondes.

- 1 Pendant que vous regardez une chaîne, vous pouvez afficher le bandeau d'information à tout moment en appuyant sur **INFO**.



Icône	Description
	Dolby Digital disponible
	Audio alternatif disponible
	Sous-titres disponibles
	Signalétique CSA du niveau de censure

- 2 Appuyez de nouveau sur **INFO** pour afficher plus d'informations sur le programme en cours.

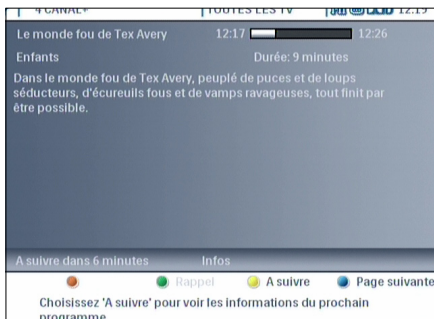

- 3 Appuyez une troisième fois sur **INFO** pour fermer le bandeau d'information.

Zapping via le bandeau d'information

- 1 Pendant que vous regardez une chaîne, vous pouvez afficher le bandeau d'information à tout moment en appuyant sur **INFO**.
- 2 Appuyez sur les touches fléchées ▲ et ▼ pour afficher les informations relatives à la chaîne sélectionnée.
- 3 Appuyez sur **OK** pour accéder à la chaîne

Contrôle du volume

- Appuyez sur les touches **VOL+/-** pour augmenter ou baisser le volume. Tout changement de volume sonore est indiqué sur le téléviseur par une barre de volume.
- Appuyez sur pour couper/rétablir le volume. L'icône en haut à gauche de l'écran signale un volume sonore coupé.

Note

Après la première installation, le volume sonore est géré par votre Récepteur Numérique Terrestre.

Le volume sonore peut également être réglé par la télécommande de votre téléviseur. Cette solution n'est recommandée que lorsque la télécommande de votre téléviseur peut également commander la plupart des fonctions de votre Récepteur Numérique Terrestre.

Menu Options

Vous pouvez changer:

- La sélection des sous-titres, et de la langue audio pour le programme en cours.
- Le réglage de la synchronisation entre son et image, applicable à toutes les chaînes.

- 1 Appuyez sur la touche jaune. Le menu **Options** s'affiche.

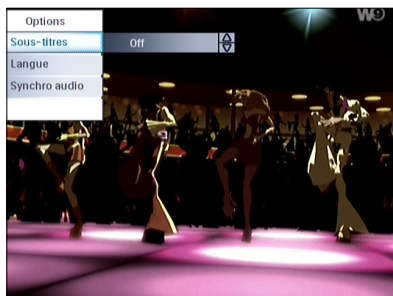

- 2 Choisissez l'option que vous souhaitez en utilisant les touches fléchées ▲ et ▼.
- 3 Appuyez sur la touche fléchée ► puis sur ▲ et ▼ pour modifier l'option sélectionnée.
- 4 Appuyez sur ◀ pour valider la modification.
- 5 Appuyez sur la touche jaune pour fermer le menu **Options**.

Note

Le nombre de langues audio et des sous-titres disponibles dépend du programme diffusé.

Fonction EasyLink

Reportez vous au chapitre 5.11 *Mode Easylink*.

Note

- Référez-vous au chapitre **Préférences** pour activer ou désactiver l'EasyLink. De même, le chapitre **Mode Easylink** vous donnera plus de détails.

Guide TV

Le guide TV ou EPG donne un aperçu des programmes en cours et à venir dès lors que les informations sont disponibles.

- 1 Appuyez sur la touche **EPG** pour ouvrir le guide des programmes.

adaptateur TNT HD Guide TV		
	Aujourd'hui vers 12:00	à suivre
F1	12:00 Attention à la	12:55 Mon tour de
CANAL+	12:17 Le monde fou de	12:26 Infos
M6	11:52 LA PETITE	12:49 LE 1250
Direct 8	12:00 C'est arrivé sur la	12:30 Les perles du net
V9	2:21 WARWICK AVENUE	12:25 PRESSEE DE
TMC	11:41 L'INSPECTEUR	13:30 TMC METEO
TF1	12:04 Island detectives	13:00 Les vacances de
NRJ12	12:03 THAT '70s SHOW	12:25 THAT '70s SHOW
France 4	11:40 JAG	12:30 JAG
BFM TV	12:00 Aujourd'hui le	15:00 Non Stop

● Enregistrer ● Rappel ● Aller à ● Info

- 2 Utilisez les touches fléchées pour naviguer entre les programmes
 - Appuyez sur la touche rouge pour programmer un enregistrement
 - Appuyez sur la touche verte pour mettre en place un rappel sur un programme
 - Appuyez sur la touche jaune pour voir les programmes diffusés un autre jour
 - Appuyez sur la touche bleue pour obtenir plus d'informations sur le programme sélectionné
- 3 Appuyez sur la touche **OK** pour regarder la chaîne sélectionnée et fermer le guide des programmes, ou appuyez sur **EXIT** pour sortir du guide des programmes sans changer de chaîne.

Note

Toutes les chaînes ne proposent pas de guide des programmes détaillé.

4.2 Lecture à partir d'un support de stockage USB

- 1 Insérez la clé USB dans un des ports USB.
- 2 Si la clé USB n'est pas reconnue automatiquement, appuyez sur la touche **USB** de la télécommande ou sur le bouton USB du panneau avant.
- 3 Allez vers le fichier souhaité en utilisant les touches ▲ et ▼.
- 4 Appuyez sur la touche verte pour commencer la lecture
- 5 Appuyez sur la touche rouge pour arrêter la lecture.

Pour plus d'informations consultez le chapitre 5.7 *USB*.

5 Utilisation avancée de votre Récepteur Numérique Terrestre

Ce chapitre vous donne une description complète des fonctions de votre Récepteur Numérique Terrestre.

5.1 Présentation détaillée du Récepteur Numérique Terrestre



Panneau avant

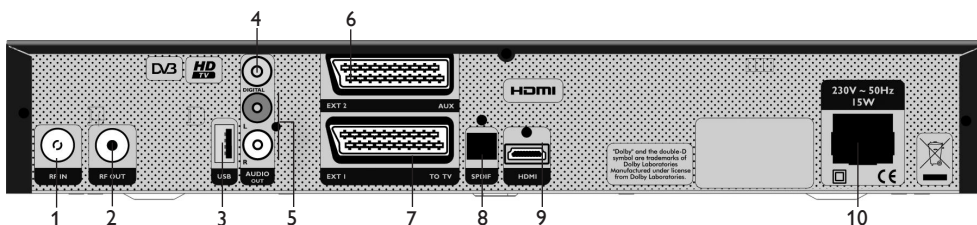

Panneau arrière

Panneau avant

- 1 STANDBY
- 2 P-, chaîne précédente
- 3 P+, chaîne suivante
- 4 TV/RADIO
- 5 LED HDTV : indique si le programme est en Haute Définition
- 6 Afficheur
- 7 Bouton USB
- 8 Bouton OK
- 9 Bouton V-Output
- 10 Port USB*

Panneau arrière

- 1 Entrée RF IN*
- 2 Entrée RF OUT*
- 3 Port USB
- 4 Sortie audio optique
- 5 G/D audio* (analogique)
- 6 Prise PÉritel EXT2 - AUX*
- 7 Prise PÉritel EXT1 - TO TV*
- 8 Entrée SPDIF (numérique)*
- 9 Port HDMI*
- 10 Alimentation**

* Très basse tension de sécurité

** Tension présentant un danger

5.2 Présentation détaillée de la télécommande

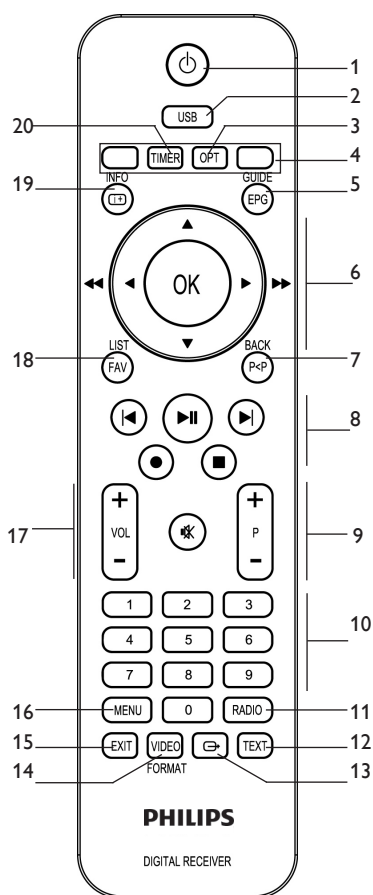

- | | | |
|----|--------------------|--|
| 1 | | Touche de veille |
| 2 | USB | Accès au port USB |
| 3 | OPT | Accès au menu Options |
| 4 | Touches de couleur | Touches contextuelles dans les menus |
| 5 | EPG | Ouvrir/fermer le guide des programmes |
| 6 | | Navigaison en haut/bas/gauche/droite |
| | OK | Valider la sélection |
| 7 | P<P / BACK | Programme précédent / Retour à l'écran précédent |
| 8 | | Touches de lecture MP3 sur clé USB |
| 9 | P-/+ | Chaîne précédente/suivante |
| 10 | 0 - 9 | Clavier numérique |
| 11 | RADIO | Sélection mode Radio ou TV |
| 12 | TEXT | Télétexte |
| 13 | | Sélection de sortie HDMI/E1 |
| 14 | VIDEO / FORMAT | Sélection de résolution |
| 15 | EXIT | Fermer le menu / le bandeau |
| 16 | MENU | Ouvrir / Fermer le menu |
| 17 | VOL-/+ | Baisser/augmenter le volume. |
| | | Couper / rétablir le son |
| 18 | FAV / LIST | Afficher les listes de chaînes |
| 19 | | Afficher/masquer info |
| 20 | TIMER | Programmer des enregistrements. |

5.3 Présentation détaillée des messages de l'afficheur

	Numéro de la chaîne TV regardée
	Numéro de la station de radio écoutée
	Enregistrement en cours
	Mode Liste de chaînes
	Menu
	Guide TV
	Détection d'une clé USB sur le port USB
	Sequence de démarrage
	Sortie vidéo Péritel EXT1 activée
	Sortie HDMI activée
	Résolution HDMI. Les différents messages possibles sont Auto, 1080, 720P ou 576P
	Installation des chaînes
	Réinitialisation aux paramètres usine
	Boucle Péritel activée (exemple : pendant une lecture DVD, avec un lecteur connecté à EXT 2)
	Récepteur en mode télétexte
	Mise à jour du récepteur réussie
	Echec de la mise à jour du récepteur
	Retour aux réglages d'usine

5.4 Présentation détaillée du menu

Pendant que vous regardez une chaîne de télévision ou que vous écoutez une station de radio numérique:

- 1 Appuyez sur **MENU** pour afficher le menu principal.

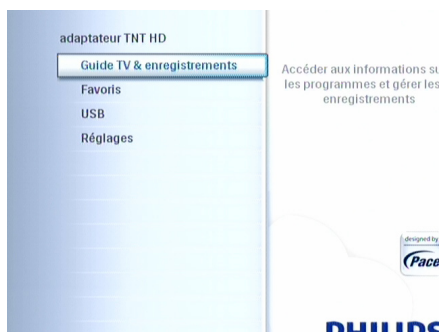

- 2 Utilisez les touches fléchées ▲ / ▼ pour choisir le menu souhaité.
- 3 Appuyez sur **OK** ou ► pour afficher le sous-menu correspondant.

Note

Pour ouvrir un menu verrouillé, vous devez entrer votre code PIN (Code PIN par défaut : 0000).

Une fois un élément mis en surbrillance, vous pouvez accéder à la liste des paramètres ou aux valeurs correspondantes sur la partie droite de l'écran :

- Entrez les valeurs appropriées avec les touches fléchées.
- Utilisez le clavier numérique pour entrer des valeurs chiffrées si nécessaire.
- Utilisez les touches de couleurs pour faire des actions contextuelles. Les actions qui peuvent être exécutées sont affichées en bas de l'écran.
- Appuyez sur la touche ◀ pour enregistrer vos changements et revenir à l'écran précédent.
- Appuyez sur **MENU** ou sur **EXIT** pour quitter le menu.

! Avertissement

Si vous utilisez la touche **P<P / BACK** pour quitter le menu, l'ensemble des changements de réglages ne sera pas enregistré.

5.5 Guide TV & enregistrements

Le menu **Guide TV & enregistrements** vous offre une vue d'ensemble des programmes qui seront diffusés les sept prochains jours.

adaptateur TNT HD Guide TV		Aujourd'hui vers 12:00	à suivre
TF1	12:00 Attention à la	12:55 Mon tour de	
CANAL+	12:17 Le monde fou de	12:26 Infos	
M6	11:52 LA PETITE	12:49 LE 1250	
Direct 8	12:00 C'est arrivé sur la	12:30 Les perles du net	
W9	2-21 WARWICK AVENUE	12:25 PRESSEE DE	
TMC	11:41 L'INSPECTEUR	13:30 TMC METEO	
NT1	12:04 Island detectives	13:00 Les vacances de	
NRJ12	12:03 THAT '70s SHOW	12:25 THAT '70s SHOW	
France 4	11:40 JAG	12:30 JAG	
BFM TV	12:00 Aujourd'hui le	15:00 Non Stop	

● Enregistrer
 ● Rappel
 ● Aller à
 ● Info

- 1 Appuyez sur **EPG** pour ouvrir le Guide TV.
- 2 Pour obtenir plus d'informations sur un programme, mettez-le en surbrillance en utilisant les touches fléchées ▲ / ▼ .
- 3 Appuyez sur la touche contextuelle appropriée:
 - Appuyez sur la touche rouge pour programmer un enregistrement, une deuxième pression annulera la programmation
 - Appuyez sur la touche verte pour mettre en place un rappel sur un programme
 - Appuyez sur la touche jaune pour voir les programmes diffusés un autre jour
 - Appuyez sur la touche bleue pour obtenir plus d'informations sur le programme sélectionné
- 4 Appuyez sur la touche **OK** pour regarder la chaîne sélectionnée et fermer le guide des programmes, ou appuyez sur **EXIT** pour sortir du guide des programmes sans changer de chaîne.

⊖ Note

- Les programmations d'enregistrement sont signalées par un point rouge.
- Les programmations de rappel sont signalées par l'icône ☹.
- Pour enregistrer un programme, vous devez connecter un enregistreur externe (non-fourni) au Récepteur Numérique Terrestre. Notez que vous devrez également programmer votre enregistreur sur la même période de temps, reportez-vous à son manuel utilisateur

⚠ Avertissement

Toutes les chaînes ne proposent pas de guide des programmes détaillé.

La plupart des chaînes proposent le programme du jour mais ne donne pas de description détaillée.

5.6 Favoris

Au moment de l'installation, toutes les chaînes TV détectées sont placées dans la liste TOUTES LES TV.

A partir de cette liste, vous pouvez créer, éditer, effacer et renommer des listes de favoris à votre gré.

- 1 Appuyez sur **MENU** pour afficher le menu principal.
- 2 Utilisez les touches fléchées ▲ et ▼ pour mettre en surbrillance le menu **Favoris**, puis appuyez sur ►.



Géner les listes de chaînes préférées

Créer une liste de favoris

- 1 Une fois que vous êtes dans le menu **Favoris**, utilisez les touches fléchées ▲ / ▼ pour sélectionner **Chaînes TV**, puis appuyez sur ►.
- 2 Appuyez sur la touche rouge pour créer une nouvelle liste de favoris.
- 3 Utilisez les touches fléchées ▲ / ▼ pour naviguer entre les différentes chaînes et sélectionnez-les individuellement en appuyant sur **OK**. Les chaînes ajoutées à la liste sont marquées avec un symbole sur leur gauche.



- 4 Appuyez sur ◀ ou sur la touche verte pour revenir aux favoris. La liste nouvellement créée est maintenant affichée.

⊖ Note

La liste TOUTES LES TV ne peut pas être modifiée.

Editer une liste de favoris

- 1 Une fois que vous êtes dans le menu **Favoris**, utilisez les touches fléchées ▲ / ▼ pour sélectionner **Chaînes TV** ou **Chaînes Radio**, puis appuyez sur ►.
- 2 Mettez en surbrillance la liste que vous souhaitez éditer avec les touches ▲ / ▼.
- 3 Appuyez sur ►.

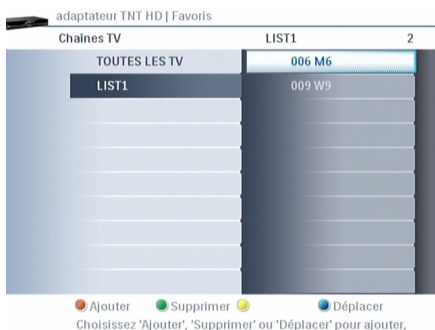

Utilisez les touches contextuelles pour effectuer différentes actions :

- Appuyez sur la touche rouge pour ajouter une chaîne dans la liste.
 - Appuyez sur la touche verte pour supprimer une chaîne de la liste.
 - Appuyez sur la touche bleue, puis sur les touches fléchées ▲ / ▼ pour déplacer une chaîne dans la liste de favoris
- 4 Appuyez sur ◀ pour valider le changement.

Effacer une liste de favoris

- 1 Une fois que vous êtes dans le menu **Favoris**, utilisez les touches fléchées ▲ / ▼ pour sélectionner **Chaînes TV** ou **Chaînes Radio**, puis appuyez sur ►.
- 2 Mettez en surbrillance la liste que vous souhaitez effacer avec les touches ▲ / ▼.
- 3 Appuyez sur la touche verte. La liste est effacée.

Renommer une liste de favoris:

- 1 Une fois que vous êtes dans le menu **Favoris**, utilisez les touches fléchées ▲ / ▼ pour sélectionner **Chaînes TV** ou **Chaînes Radio**, puis appuyez sur ►.
- 2 Mettez en surbrillance la liste que vous souhaitez renommer avec les touches ▲ / ▼.
- 3 Appuyez sur la touche bleue. L'écran **Renommer la liste** s'affiche.



- 4 Entrez le nom souhaité avec les touches fléchées ▲ / ▼.
- 5 Appuyez sur **OK** ou sur la touche verte pour valider le changement de nom, ou sur la touche rouge pour annuler le changement.

Notes

Lorsque vous utilisez une liste de favoris, vous ne pouvez zapper qu'entre les chaînes de cette même liste de favoris. Appuyez sur **FAV** pour passer d'une liste de favoris à la liste TOUTES LES TV.

5.7 USB

Les ports USB intégrés vous permettent de connecter une clé USB afin de lire les types de fichiers suivants :

- Images - JPEG
- Musique - MP3

⚠ **Avertissement**

Votre Récepteur Numérique Terrestre ne permet que la lecture des fichiers stockés via un système de fichiers FAT16 ou FAT32.

Lecture à partir d'une clé USB

- 1 Insérez la clé USB dans l'un des ports USB. L'écran **Gestionnaire de fichiers** s'affiche automatiquement.

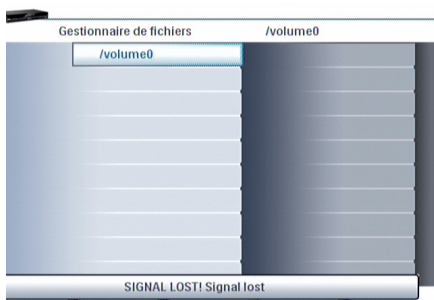

- 2 Appuyez sur la touche ► pour accéder à vos fichiers.
- 3 Utilisez les touches fléchées pour sélectionner le fichier que vous souhaitez lire.
- 4 Appuyez sur la touche verte pour démarrer la lecture.
- 5 Vous pouvez ensuite exécuter les actions suivantes :
 - Images : Vous pouvez faire pivoter l'image affichée de 90° avec les touches ◀ et ▶. Utilisez les touches ▲ et ▼ pour lire le fichier suivant.
 - Musique : Appuyez sur la touche verte pour lire le fichier. Appuyez sur la touche rouge pour arrêter la lecture. Appuyez sur la touche jaune pour mettre en pause ou sortir de pause.

Touches	Fonction
▶	Lecture / Pause
◀/▶	Plage précédente / suivante
■	Arrêt

- 6 Appuyez sur la touche rouge pour arrêter la lecture.

⚙ **Conseil**

Vous pouvez accéder directement à votre clé USB en appuyant sur le bouton USB situé sur le panneau avant, ou sur la touche USB de votre télécommande.

5.8 Réglages

- 1 Appuyez sur la touche **MENU** pour afficher le menu principal.
- 2 Utilisez les touches ▲ et ▼ pour mettre en surbrillance l'option **Réglages** puis appuyez sur la touche fléchée ►.

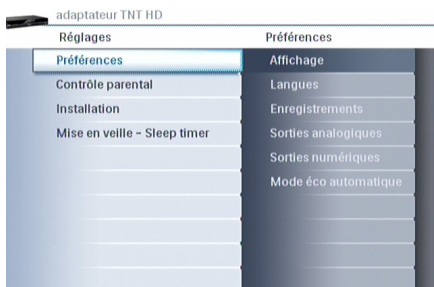

Personnaliser le récepteur

5.8.1 Préférences

- 1 Une fois que vous êtes dans le menu **Réglages**, utilisez les touches ▲ et ▼ pour mettre en surbrillance l'option **Préférences**.
- 2 Appuyez sur la touche ►.

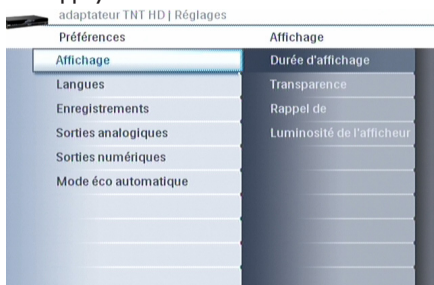

Régler les paramètres d'affichage à l'écran.

Préférences permet de régler les valeurs des paramètres suivants:

- Affichage
- Langues
- Enregistrements
- Sorties analogiques
- Sorties numériques
- Mode éco automatique

Affichage

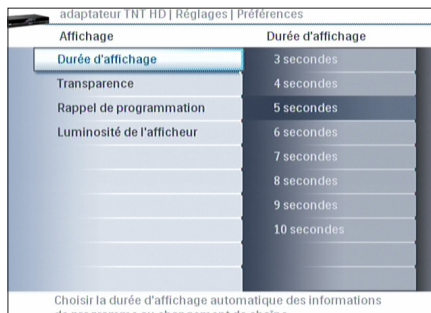

Choisissez les valeurs pour les paramètres suivants:

- **Durée d'affichage:** pour régler la durée d'affichage du bandeau d'information, de 3 à 10 secondes.
- **Transparence:** choisissez entre **Aucune**, **Faible**, **Elevée** et **Intense**.
- **Rappel de programmation:** de **30 secondes avant** à **5 minutes avant** le démarrage de l'enregistrement.

Langues

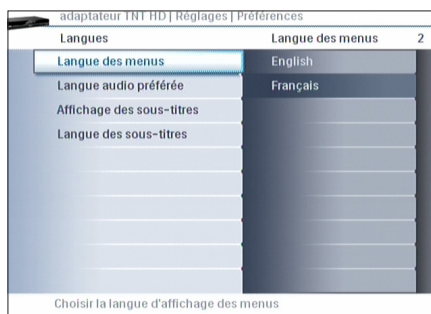

A partir de ce menu, vous pouvez régler les options suivantes:

- **Langue des menus :** choisissez entre **Anglais** et **Français**.
- **Langue audio préférée :** choisissez la langue à utiliser en priorité pour les pistes audio.
- **Affichage des sous-titres :** choisissez les options d'activation des sous-titres, parmi **Toujours**, **Jamais**, **Automatique** et **Pour malentendants**.

- Langue des sous-titres : choisissez la langue à utiliser en priorité pour les sous-titres.

Note

La sélection de l'option **Automatique** de l'affichage des sous-titres conduit à leur affichage lorsque la langue audio préférée n'est pas disponible.

Enregistrements

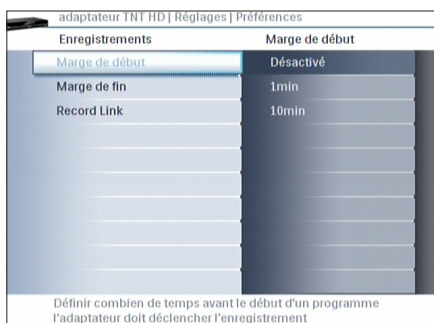

- Record Link : choisissez entre **Activé** et **Désactivé**.

Note

L'activation de la fonction Record Link vous évitera la programmation de votre enregistreur en plus de celle effectuée pour le Récepteur Numérique Terrestre.

Reportez vous au chapitre 10.6 *A propos de la fonction Record link – Installation et utilisation*.

Pour bénéficier de la fonction Record Link vous devez l'activer dans le menu **Enregistrements** du Récepteur Numérique Terrestre, configurer votre enregistreur et utiliser le schéma de connexion indiqué au chapitre 7.2 *Branchement d'un enregistreur avec fonction Record Link*.

Concernant la configuration de votre enregistreur, veuillez consultez son manuel utilisateur.

Sorties analogiques

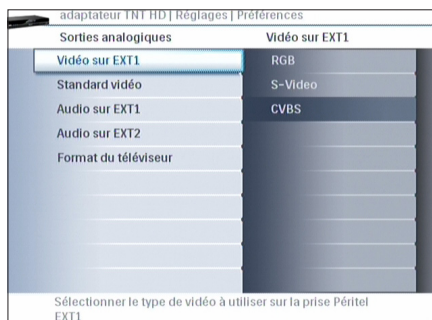

- Vidéo sur EXT1 : choisissez entre **RVB**, **S-Video** ou **CVBS**
- Standard vidéo : choisissez entre **PAL** et **SECAM**
- Audio sur EXT1 : choisissez entre **Mono** et **Stéréo**
- Audio sur EXT2 : choisissez entre **Mono** et **Stéréo**
- Format du téléviseur. Reportez vous au chapitre 10.1 *Réglages de format de l'image en sortie analogique*.

Sorties numériques

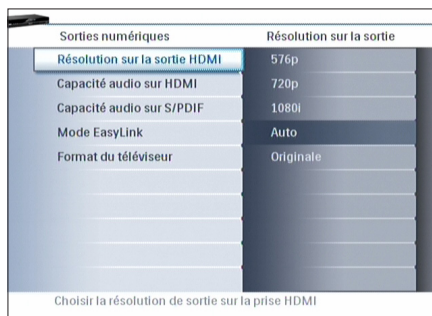

- Résolution sur HDMI : réglez entre **576p**, **720p**, **1080i**, **Auto** et **Originale**. Reportez vous au chapitre 10.3.
- Capacité audio sur HDMI : choisissez entre **PCM** et **Auto**.
- Capacité audio sur S/P-DIF : choisissez entre **PCM**, **DD** ou **Non connecté**. Reportez vous au chapitre 10.4 *Réglages des sorties audio numériques*.

- Mode EasyLink : choisissez si vous souhaitez activer ou non le mode EasyLink. Reportez vous au chapitre 5.11. *Mode Easylink.*
- Format du téléviseur : choisissez entre **16/9 Pillar Box**, **16/9 Full Screen** et **16/9 Zoom**. Reportez vous au chapitre 10.2. *Réglages de format de l'image en sortie numérique.*

⊞ Note

Le format d'image est géré par le Récepteur Numérique Terrestre. Paramétrez votre téléviseur sur un format d'image identique ou équivalent (consultez le manuel utilisateur de votre téléviseur).

Mode éco automatique

Ce réglage permet de forcer automatiquement le passage en mode éco du Récepteur Numérique Terrestre.

Reportez vous au chapitre 5.12. *Mode Economie d'énergie.*

5.8.2 Contrôle parental

- 1 Une fois que vous êtes dans le menu **Réglages**, utilisez les touches fléchées ▲ et ▼ pour sélectionner **Contrôle parental**.
- 2 Appuyez sur **OK** ou sur ►.
- 3 Entrez votre code PIN., si nécessaire Le menu **Contrôle parental** s'affiche.

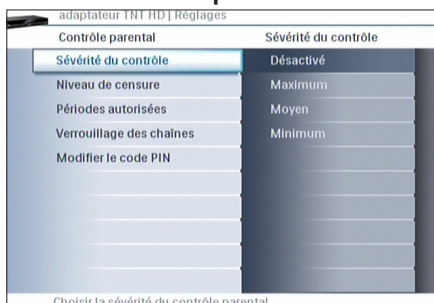

Le menu Contrôle Parental sert à activer plusieurs options de verrouillage. Ces options sont les suivantes:

- Sévérité du contrôle

Utilisation avancée de votre Récepteur Numérique Terrestre

- Niveau de censure
- Périodes autorisées
- Verrouillage des chaînes
- Modifier le code PIN

Sévérité du contrôle

Sert à activer ou désactiver le contrôle parental ainsi que régler l'accès à certains menus dont l'accès peut nécessiter l'utilisation d'un code PIN. Choisissez entre **Désactivé**, **Maximum**, **Moyen** et **Minimum**.

Niveau de censure

Choisissez entre **10 ans**, **12 ans**, **16 ans** et **18 ans**.

⊞ Notes

- Le niveau de censure que vous aurez choisi sera comparé à la signalétique CSA du niveau de censure. Ce contrôle s'effectuera automatiquement.
- Le code PIN vous sera demandé pour accéder à tout programme dont le niveau de censure excède celui que vous aurez fixé.
- Tout programme indiqué comme interdit aux moins de 18 ans par la signalétique CSA du niveau de censure sera automatiquement verrouillé, et ce quel que soit le niveau de censure que vous aurez indiqué, y compris désactivé. Ces programmes ne pourront être visualisés qu'après la saisie d'un code PIN valide.

Périodes autorisées

Permet d'ajouter ou de supprimer des plages horaires où les enfants seront autorisés à regarder la télévision via le Récepteur Numérique Terrestre.

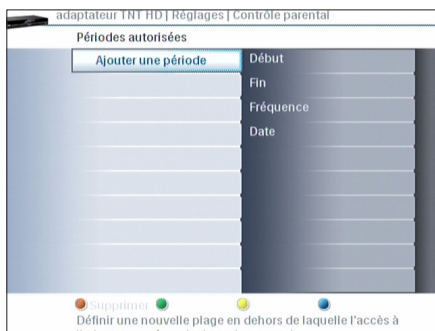

1 Utilisez les touches fléchées ▲ / ▼ pour mettre en surbrillance l'option **Ajouter une plage**.

2 Appuyez sur **OK**.

3 Réglez les paramètres suivants:

- **Début:** Appuyez sur ► puis utilisez le clavier numérique de la télécommande pour régler l'heure de début.
- **Fin:** Appuyez sur ► puis utilisez le clavier numérique de la télécommande pour régler l'heure de fin.
- **Fréquence:** Appuyez sur ► puis choisissez entre **Une seule fois**, **Quotidien**, **en semaine** ou **Hebdomadaire**.
- **Date:** Appuyez sur ► puis utilisez le clavier numérique de la télécommande pour régler la date de la période autorisée.

4 Une fois tous les paramètres réglés, appuyez sur la touche verte pour enregistrer la période autorisée, ou la touche rouge pour annuler.

Verrouillage des chaînes

Cette option sert à verrouiller ou déverrouiller des chaînes:

1 Appuyez sur la touche ►.

2 Utilisez les touches ▲ / ▼ pour mettre en surbrillance la chaîne que vous souhaitez verrouiller ou déverrouiller.

3 Appuyez sur **OK** pour verrouiller ou déverrouiller la chaîne. Les chaînes verrouillées sont marquées avec un cadenas à leur gauche.



Note

- Le verrouillage des chaînes ne fonctionne que si le contrôle parental a été activé dans **Sévérité du contrôle** par son réglage sur une des valeurs suivantes maximum, moyen ou minimum.
- Une chaîne verrouillée est verrouillée dans toutes les listes de favoris où elle est présente.

Modifier le code PIN

Pour modifier le code PIN:

1 Entrez votre code PIN.

2 Entrez votre nouveau code PIN.

3 Entrez une deuxième fois votre nouveau code PIN.

Note

- Une fois votre nouveau code PIN créé, gardez-le secret. Si vous oubliez ou perdez votre code PIN, référez-vous au chapitre 11. *Questions Fréquentes*.
- La valeur par défaut du code PIN est 0000.

5.8.3 Installation

- 1 Une fois que vous êtes dans le menu **Réglages**, utilisez les touches fléchées ▲ et ▼ pour sélectionner **Installation**.
- 2 Appuyez sur **OK** ou sur ►.
- 3 Entrez votre code PIN si nécessaire. Le menu **Installation** s'affiche.

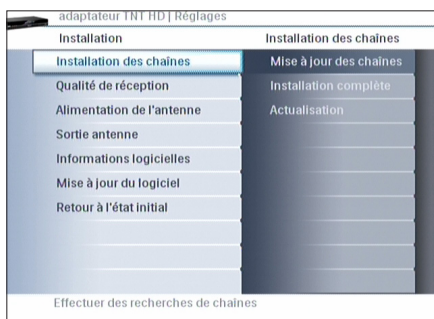

Ce menu sert à :

- Gérer l'installation des chaînes
- Vérifier votre antenne en testant la puissance du signal et sa qualité
- Vérifier la présence de mises à jour et d'information sur le logiciel
- Rétablir les paramètres par défaut du Récepteur Numérique Terrestre.

Installation des chaînes

Ce sous-menu sert à programmer l'installation des chaînes:

- Mise à jour des chaînes : sert à faire une recherche manuelle de nouvelles chaînes
- Actualisation automatique : pour activer / désactiver la recherche automatique de chaînes lorsque le récepteur est en veille.

Qualité de réception

Ce sous-menu sert à vérifier la puissance et la qualité du signal reçu. Reportez vous au chapitre 10.7. *Vérifier la qualité du signal reçu.*

Note

Pour plus d'informations sur les canaux disponibles dans votre région, contactez votre installateur, ou rendez-vous sur :

www.tnt-gratuite.fr

Alimentation de l'antenne

Choisissez entre **Désactivée** (choix conseillé) et **Activée** en utilisant les touches ▲ et ▼ de la télécommande. Reportez vous au chapitre 10.5. *A propos du réglage Alimentation de l'antenne.*

Sortie antenne

Ce réglage permet de définir, lorsque le récepteur est en mode « éco » (basse consommation), si la sortie **RF OUT** fournit (réglage **Toujours active**) ou ne fournit pas (réglage **Inactive en mode éco**) le signal d'antenne aux équipements qui lui sont connectés.

Note

Choisissez le réglage **Toujours active** si la sortie d'antenne **RF OUT** de votre récepteur doit alimenter l'entrée antenne d'un enregistreur ou d'un téléviseur, sinon choisissez le réglage **Inactive en mode éco** qui réduira de 0,3 Watt la consommation de votre appareil en mode éco.

Informations logicielles

Ce menu vous donne des informations sur le Récepteur Numérique Terrestre, y compris le modèle et la version du logiciel installé.

Mise à jour du logiciel

Ce menu sert à mettre à jour le logiciel interne au Récepteur Numérique Terrestre, si une mise à jour est disponible via le signal d'antenne.

Retour à l'état initial

Ce menu sert à rétablir les réglages d'usine.

⚠ Avertissement

En activant le retour à l'état initial, vous perdrez toutes les données et informations enregistrées précédemment y compris vos listes de chaînes favorites.

5.8.4 Mise en veille - Sleep timer

Ce menu vous permet de régler la mise en veille automatique du Récepteur Numérique Terrestre. Le délai de mise en veille peut aller de 15 minutes à 3 heures. Ce réglage est automatiquement désactivé après chaque utilisation.

5.9 Mise à jour

5.9.1 Mise à jour automatique ou manuelle du logiciel via l'antenne.

Votre Récepteur Numérique Terrestre peut être mis à jour de façon automatique via la connexion d'antenne.

Dans ce cas, un message vous indiquant la détection d'une mise à jour apparaîtra sur votre téléviseur. Suivez les indications à l'écran pour procéder à la mise à jour.

Note

Vous pouvez manuellement rechercher et installer un nouveau logiciel en démarrant la fonction **Mise à jour du logiciel** dans l'option **Installation** du menu **Réglages**.

5.9.2 Mise à jour manuelle via le port USB du récepteur.

- 1 Consultez l'option **Information logicielle** du menu **Installation** pour noter la version logicielle de votre récepteur.
- 2 Allez sur www.philips.com/support pour vérifier la présence d'un nouveau logiciel pour le DTR5010.
- 3 Cliquez sur France/Français, tapez DTR5010 dans la case Numéro de modèle puis cliquez sur Rechercher.
- 4 Vérifiez la présence d'un nouveau logiciel et téléchargez-le.
- 5 Décompresser (Unzip) le contenu du fichier et chargez sur le répertoire racine de votre clef USB (compatible USB 2.0).
- 6 Insérez la clef ainsi chargée sur le port USB se trouvant sur le panneau avant du récepteur
- 7 La clef sera détectée automatiquement, sélectionnez le fichier correspondant au nouveau logiciel puis appuyez sur la touche **OK**. Pendant le chargement la séquence d'affichage sur le panneau avant sera : **USB -> LoAd -> U 0** jusqu'à **U 100 -> donE** puis l'afficheur indiquera le numéro de programme correspondant à l'image présentée sur l'écran du téléviseur.

Note

Un logiciel sera considéré comme nouveau si sa version est supérieure à celle de votre récepteur.

Avertissement

Pour une bonne mise à jour il est impératif de laisser la clé USB connectée pendant toute la séquence de chargement.

5.10 Programmer un enregistrement externe

Vous pouvez programmer avec votre Récepteur Numérique Terrestre un enregistrement sur une source externe type magnétoscope ou lecteur enregistreur DVD.

Enregistrement à partir du Guide TV

- 1 Appuyez sur **EPG**.
- 2 Utilisez les touches fléchées pour sélectionner le programme à enregistrer.
- 3 Appuyez sur la touche rouge. Une icône rouge apparaîtra à côté du programme à enregistrer.

Enregistrement manuel

- 1 Appuyez sur **MENU**.
- 2 Utilisez les touches fléchées pour sélectionner **Guide TV & enregistrements** et appuyez sur ►.
- 3 Sélectionnez **Enregistrement** avec les touches fléchées puis appuyez 2 fois sur ►.
- 4 Suivez les indications à l'écran pour programmer votre enregistrement.
- 5 Appuyez sur la touche verte pour confirmer.
- 6 Appuyez sur la touche **EXIT** pour sortir.

Programmer un enregistrement :TIMER

- 1 Appuyez sur la touche verte. Nouvel Enregistrement apparaît en surbrillance

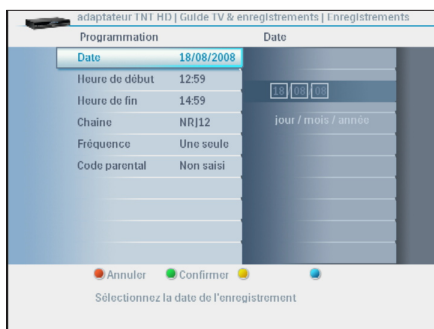

- 2 Appuyez 2 fois sur ►.
- 3 Entrez la date (jour/mois/année) avec les touches ▲ et ▼ ou avec le clavier numérique de la télécommande et appuyez sur ◀.

- 4 Appuyez sur ▼ pour mettre **Heure de début** en surbrillance puis appuyez sur ►.
- 5 Entrez l'heure de début avec les touches ▲ et ▼ ou avec le clavier numérique de la télécommande puis appuyez sur ◀.
- 6 Appuyez sur ▼ pour mettre **Heure de fin** en surbrillance puis appuyez sur ►.
- 7 Entrez l'heure de fin avec les touches ▲ et ▼ ou avec le clavier numérique de la télécommande puis appuyez sur ◀.
- 8 Appuyez sur ▼ pour mettre **Chaîne** en surbrillance puis appuyez sur ►.
- 9 Sélectionnez la chaîne désirée avec les touches ▲ et ▼ puis appuyez sur ◀.
- 10 Appuyez sur ▼ pour mettre **Fréquence** en surbrillance puis appuyez sur ►.
- 11 Sélectionnez l'option désirée parmi les suivantes avec les touches ▲ et ▼ :
 - Une seule fois
 - Quotidien
 - Hebdomadaire
 - En semaine
- 12 Appuyez sur ◀.
- 13 Appuyez sur la touche verte pour confirmer votre programmation.

Note

Vous devez entrer le code parental afin de programmer un enregistrement sur une chaîne verrouillée.

Arrêt d'un enregistrement

Vous ne pouvez pas changer de chaîne durant un enregistrement. Pour arrêter celui-ci, appuyez successivement sur la touche **TIMER** puis sur la touche **0** de votre télécommande.

Conflit d'enregistrements

Il n'est pas possible de programmer plusieurs enregistrements à la même heure. Dans le Guide TV, ce conflit est indiqué par l'absence d'un point rouge à gauche de la nouvelle programmation.

5.11 Mode Easylink

Cette fonction est désactivée par défaut. Si votre téléviseur dispose de la fonction qui prend en compte les commandes HDMI-CEC, nous vous conseillons de l'activer. Elle facilitera l'utilisation de votre système, notamment :

- Mise en route simultanée du téléviseur et du récepteur
- Réglage du volume avec une seule télécommande
- Mise en veille simultanée du téléviseur et du récepteur après un appui de 2 secondes sur la touche .

Consultez le manuel utilisateur de votre téléviseur et si nécessaire celui de votre amplificateur pour de plus amples informations sur la prise en charge de cette fonction.

5.12 Mode Economie d'énergie

Le récepteur passera automatiquement en mode éco si pendant la période spécifiée (de 3 à 8 heures), l'utilisateur n'envoie aucune commande au récepteur.

- 1 Appuyez sur la touche **MENU**.
- 2 Mettez **Réglages** en surbrillance et appuyez sur **OK**.
- 3 Sélectionnez **Préférences** et appuyez sur **OK**.
- 4 Allez dans **Mode éco automatique** pour paramétrer le mode éco automatique.

 **Note** Par défaut , cette fonction est désactivée.

6 Maintenance

6.1 Nettoyage

Pour le nettoyage, utilisez un chiffon légèrement humide. N'utilisez jamais de matériau abrasif ni de produit de nettoyage en aérosol.

6.2 Remplacement

Le Récepteur Numérique Terrestre ne contient aucun composant dont l'utilisateur pourrait assurer seul la maintenance. N'essayez pas de l'ouvrir. Toute opération de maintenance doit être effectuée par un centre qualifié.

6.3 Recyclage

Votre produit a été conçu et fabriqué avec des matériaux et des composants de haute qualité qui peuvent être recyclés et réutilisés.

Veillez vous renseigner auprès de votre commune sur le système de tri sélectif mis en place pour les appareils électriques et électroniques.

Veillez respecter les prescriptions en vigueur et ne jetez vos appareils hors d'usage à la poubelle comme des déchets ménagers normaux. La mise au rebut de votre ancien appareil contribue à prévenir des conséquences négatives potentielles pour l'environnement et la santé.

7 Accessoires et branchement

7.1 Branchement d'un enregistreur

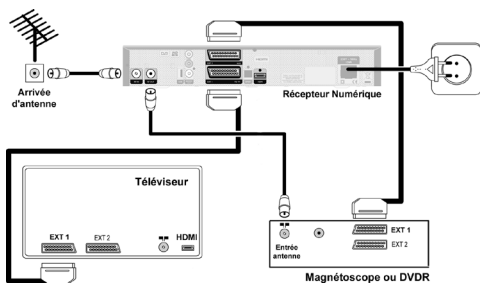

- 1 Utilisez un câble RF pour connecter la prise **RF OUT** du Récepteur Numérique Terrestre à l'entrée RF de votre enregistreur.
- 2 Connectez un câble PériTel à l'entrée PériTel de votre téléviseur et à la sortie **EXT1 TOTV** de votre Récepteur Numérique Terrestre.
- 3 Utilisez un câble PériTel pour connecter la sortie PériTel **EXT 2 AUX** de votre Récepteur Numérique Terrestre à l'entrée PériTel EXT 1 de votre enregistreur.

⚠ Avertissement

Si le paramètre Sortie antenne est réglé sur Inactive en mode éco, aucun signal ne sera fourni à l'entrée antenne de l'enregistreur.

7.2 Branchement d'un enregistreur avec fonction Record Link

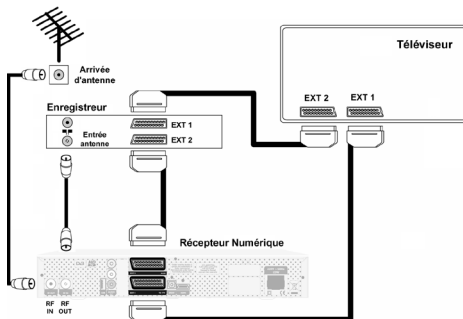

- 1 Connectez un câble d'antenne (non-fourni) à l'entrée **RF IN** du Récepteur Numérique Terrestre.
- 2 Utilisez un câble coaxial pour connecter la prise **RF OUT** du Récepteur Numérique Terrestre à l'entrée antenne de votre enregistreur.
- 3 Utilisez un câble PériTel pour connecter la sortie **EXT2 AUX** du Récepteur Numérique Terrestre à l'entrée EXT2 de votre enregistreur.
- 4 Utilisez un câble PériTel pour connecter la sortie **EXT1 TO TV** du Récepteur Numérique Terrestre à l'entrée EXT1 de votre téléviseur.
- 5 Utilisez un câble PériTel pour connecter la sortie **EXT1** de votre enregistreur à l'entrée **EXT2** de votre téléviseur.

7.3 Branchement d'un enregistreur et d'un décodeur System

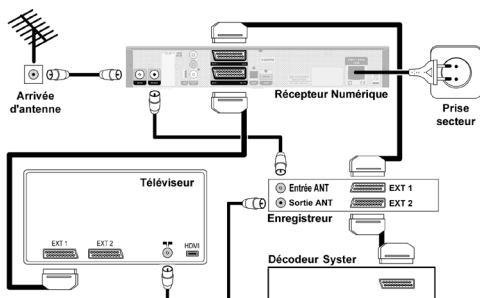

- 1 Utilisez un câble RF pour connecter la prise **RF OUT** du Récepteur Numérique Terrestre à l'entrée RF de votre enregistreur.
- 2 Utilisez un câble PériTel pour connecter l'entrée PériTel de votre téléviseur à la sortie **EXT1 TO TV** de votre Récepteur numérique Terrestre.
- 3 Utilisez un câble PériTel pour connecter la sortie PériTel EXT1 de l'enregistreur à l'entrée PériTel **EXT2 AUX** du Récepteur Numérique Terrestre.
- 4 Utilisez un câble PériTel pour connecter la sortie PériTel du décodeur System à l'entrée PériTel EXT2 de votre enregistreur.

7.4 Branchement de votre équipement audio

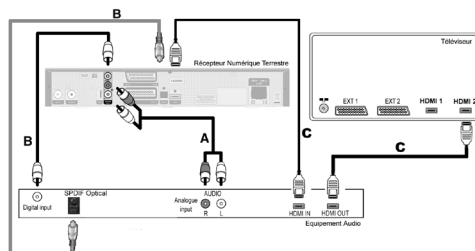

Si vous utilisez un amplificateur audio, son type de branchement avec le Récepteur Numérique Terrestre sera déterminé par sa connectique. Trois types de connexion sont possibles.

Option A – Branchement analogique

Branchez la prise de sortie audio L/R aux prises d'entrée audio correspondantes de votre équipement audio via un câble CINCH double (non fourni).

Consultez le mode d'emploi de votre équipement audio pour déterminer l'entrée audio correspondante.

Option B – Branchement numérique

Votre équipement audio est équipé d'une entrée audio coaxiale (DIGITAL) ou optique (SPDIF): Branchez la prise audio numérique choisie du Récepteur Numérique Terrestre à la prise audio correspondante de votre équipement audio via un câble CINCH simple ou un câble optique. Consultez le mode d'emploi de votre équipement audio pour déterminer l'entrée audio correspondante.

Option C – Branchement HDMI

- 1 Utilisez un câble HDMI pour connecter la sortie HDMI du Récepteur à l'une des entrées HDMI de l'amplificateur.
- 2 Utilisez un câble HDMI pour connecter la sortie HDMI de l'amplificateur à l'une des entrées HDMI du téléviseur.
- 3 Pour configurer les sorties numériques audio du Récepteur, reportez vous au chapitre *10.4. Réglage des sorties audio numériques.*

8 Garantie et service

Cher client,

Nous vous remercions d'avoir acquis ce produit Philips. Pour de plus amples informations sur la garantie Philips applicable, veuillez consulter le site Web Philips www.philips.com/guarantee. La garantie Philips ne remet pas en cause vos droits prévus par la loi. Si vous n'avez pas accès à Internet, veuillez prendre contact avec le Service Consommateurs Philips, dont les coordonnées sont indiquées ci-dessous.

FRANCE

Service Consommateurs Philips

BP 0101

75622 Paris Cedex 13

Téléphone : 0821 611 655 (€ 0.09/min)

9 Caractéristiques techniques

Ce produit est conforme aux directives européennes 95/47/CE et 2002/21/CE.

Ce produit est conforme aux directives européennes suivantes : 2006/95/CEE et 89/336/CEE.

Décodage Vidéo

Définition Standard : MPEG2 MP@ML, MPEG4 AVC MP@L3

- Débit video ≤ 15 Mbit/s
- Resolution maximum (576i)
- 720x576 pixels entrelacé
- Format d'image 4:3 et 16:9
- Haute Définition : MPEG2 MP@HL, MPEG4 AVC HP@L4
- Débit Vidéo ≤ 20 Mbit/s
- Resolution maximum (1080i) 1920x1080 entrelacé
- Protection des contenus : HDCP sur HDMI
- Standard vidéo de sortie : PAL, SECAM

Décodage Son

- MPEG1 layer I, II, III
- Dolby Digital (DD)
- Conversion DD - Stéréo
- Conversion Dolby Digital Plus (DD+) - DD
- HE-AAC stéréo & Multicanal
- Conversion HE AAC - DTS

Réception & démodulation

- Bandes de fréquence d'entrée:
 - Canal 1-6 : bande VHF III
 - Canal 21-69 : bande UHF IV / V
- Niveau d'entrée : 78 to -20 dBm
- Gamme des fréquences de sortie (MHz): 47 - 862 MHz
- Démodulation : COFDM FFT 2K / 8K
- Largeur canal : 8 MHz
- Réseau : MFN /SFN
- Constellation : QPSK, 16 QAM, 64 QAM
- Débit : 1/2, 2/3, 3/4, 5/6, 7/8
- Intervalle de garde : 1/32, 1/16, 1/8, 1/4
- Protection au bruit impulsif

Convivialité

- Installation automatique
- Mémorisation jusqu'à 1000 chaînes
- Indicateur de la qualité de signal
- Mise à jour automatique des chaînes
- Mode TV et Radio
- 4 x listes favorites de chaîne TV
- 4 x listes favorites de chaîne Radio
- Edition des listes favorites : Ajout, suppression, déplacement
- Contrôle parental
- Guide des Programmes sur 7 jours
- 8 programmations pour enregistrement ou rappel
- Programmation via le Guide des Programmes
- Accès au télétexte et aux sous-titres
- Réglage de la résolution sur HDMI : Auto, 576p, 720p, 1080i ou Original
- Afficheur LED 4 digits
- Lecture des photos JPEG et des fichiers musicaux MP3 via USB
- Mise à jour du logiciel via l'antenne et l'USB
- Langue des menus : Français, Anglais
- Langue du manuel: Français
- Contrôle système Audio/Vidéo via HDMI CEC(*)

(*) Cette fonction est désactivée par défaut car son fonctionnement impose la prise en charge du protocole HDMI CEC par vos périphériques Audio /Vidéo. Avant de l'activer, consultez le manuel de votre téléviseur (et si nécessaire celui de votre amplificateur) pour vérifier s'il supporte le protocole HDMI CEC.

Connectivité

Sur le panneau arrière :

- Entrée d'antenne
- Sortie RF pour enregistreur
- Sortie HDMI
- Péritel pour TV (RVB/CVBS/ S-Vidéo)
- Péritel pour enregistreur (CVBS)
- Sorties audio analogiques gauche/droite
- Sortie audio numérique coaxiale
- Sortie audio numérique optique
- USB

Sur le panneau avant :

- USB

Accessoires

- Télécommande
- 2 batteries type AAA
- Câble HDMI
- Câble secteur
- Guide d'installation rapide
- Manuel utilisateur

Alimentation

- Alimentation : 230V +/- 10%, ~ 50Hz
- Consommation : 10 W(*)
- Consommation en veille : 9,5 W(*)
- Consommation en mode ECO < 2W(*)

(*) Consommations mesurées sans équipements branchés sur les prises USB.

Température

De fonctionnement : de +5 to +45 °C

De stockage : de -25 to +70°C

Poids et Dimension

- Poids de l'appareil : 2 Kg
- Poids avec emballage : 3.2 Kg
- Dimensions appareil : 360 x 55 x 220 mm
- Dimensions emballage : 480 x 120 x 290 mm

Les spécifications et finitions du produit sont sujettes à modification sans avis préalable.

10 Informations complémentaires

10.1 Réglages de format de l'image en sortie analogique

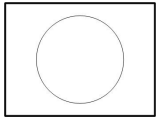
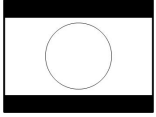
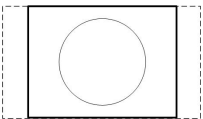
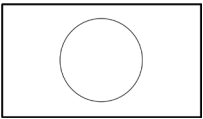
Format d'écran du téléviseur	Réglages du récepteur	Format de la diffusion	
		Diffusion en 4:3	Diffusion en 16:9
TV 4:3	4:3 Letter Box		
	4:3 Centre Cut-Out		
TV 16:9	16:9	Le rendu sera uniquement dépendant des réglages de format d'image du téléviseur. Consultez le manuel utilisateur de votre téléviseur	

10.2 Réglages de format de l'image en sortie numérique

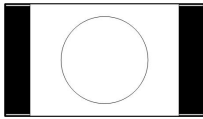
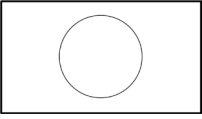
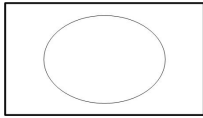
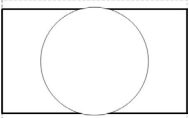
Format d'écran du téléviseur	Réglages du récepteur	Format de la diffusion	
		Diffusion en 4:3	Diffusion en 16:9
TV 16:9	16 : 9 Pillar Box		
	16 : 9 Full Screen		
	16 : 9 Zoom		

10.3 Réglage de la résolution sur la sortie HDMI

(Menu / Réglages / Préférences / Sorties numériques / Résolution sur la sortie HDMI)

Ce réglage est indépendant de la résolution du signal diffusé, il définit la résolution fournie par la sortie HDMI qui peut être réglée sur les valeurs: Auto,* 1080i, 720p, 576p, Original**

* **Auto** : permet d'offrir à la sortie HDMI la résolution préférée du téléviseur. **Auto** est le réglage conseillé garantissant les meilleures performances.

** **Original** : permet d'offrir à la sortie HDMI la résolution du signal diffusé. Le réglage à la valeur **Original** n'est disponible que par le menu.

10.4 Réglage des sorties audio numériques

(Menu / Réglages / Préférences / Sorties numériques / Capacité audio sur HDMI & SPDIF)

Votre récepteur a été conçu pour la prise en charge de tous les formats audio diffusés sur la TNT et la TNT HD.

Le tableau ci-dessous vous permettra d'adapter au mieux les réglages de votre récepteur numérique terrestre à la configuration de votre installation audio/vidéo.

	Appareil contrôlant le volume sonore pour la réception de la télévision numérique terrestre			
	Récepteur numérique connecté au Téléviseur via HDMI ou péritel	Téléviseur connecté via HDMI	Amplificateur Dolby avec entrée SPDIF	Amplificateur Dolby avec entrée / sortie HDMI
Capacité audio sur HDMI	PCM (Stéréo)	Auto	Auto	Auto
Capacité audio sur SPDIF	PCM (Stéréo)	Non connecté	DD	Non connecté
Remarque	Réglage par défaut pour la première installation	Ce réglage suppose que vous n'utilisiez pas les sorties SPDIF. L'activation de la fonction Easylink peut être considérée.		Ce réglage suppose que vous n'utilisiez pas les sorties SPDIF. L'activation de la fonction Easylink peut être considérée.

10.5 A propos du réglage Alimentation de l'antenne

(Menu / Réglages / Installation / Alimentation de l'antenne)

L'entrée antenne se présente en général sous la forme d'une prise murale qui donne accès à une antenne se trouvant sur le toit d'une maison individuelle ou à une antenne communautaire desservant un bloc d'appartements. Le réglage **Désactivée** s'applique à ces types d'antenne qui représentent la grande majorité des installations.

Si vous devez utiliser une antenne intérieure sachez que votre récepteur peut alimenter ce type d'antenne dite « active » à condition que celle-ci :

- Fonctionne avec une alimentation continue de 5 volts.
- Puisse recevoir cette alimentation via le cordon coaxial la reliant au récepteur numérique terrestre.

Si votre antenne intérieure remplit les conditions ci-dessus vous devez régler le paramètre **Alimentation antenne** sur **Activée**.

10.6 A propos de la fonction Record Link – Installation et utilisation

(Menu / Réglages / Enregistrements / Record link)

Vous pouvez régler le paramètre **Record Link** sur **Activé** si votre enregistreur dispose d'une fonction de commande d'enregistrement (Démarrage et arrêt enregistrement) basée sur la détection de signal vidéo sur son entrée péritelévision EXT2. Consultez le manuel de votre enregistreur pour savoir s'il dispose de cette fonction.

L'activation de la fonction **Record Link** vous évitera la programmation de votre enregistreur en plus de celle déjà effectuée pour le récepteur numérique terrestre.

Pour bénéficier de cette fonction vous devez configurer vos équipements:

- 1 Configurer votre récepteur numérique terrestre en réglant **Record Link** sur **Activé**
- 2 Configurer votre enregistreur pour activer la fonction commande d'enregistrement. Consultez le manuel de votre enregistreur.
- 3 Réaliser le schéma de connexion décrit au chapitre 7.2 *Branchement d'un enregistreur avec fonction Record Link*.

Le processus d'enregistrement depuis sa programmation jusqu'à son exécution sera le suivant:

- 1 Programmer un enregistrement sur le récepteur numérique terrestre, reportez-vous au chapitre 5.10 *Programmer un enregistrement externe*.
- 2 A l'heure de départ programmée l'enregistrement démarrera automatiquement.
- 3 A l'heure d'arrêt programmé l'enregistrement s'arrêtera automatiquement.

10.7 Vérifier la qualité du signal reçu

En cas d'échec de la recherche, un menu s'affiche à l'écran.

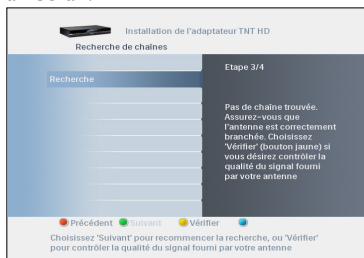

1 Appuyez sur la touche jaune.

2 Utilisez les touches ▲ / ▼ pour sélectionner l'un des canaux diffusés par l'émetteur couvrant votre région.

- Si la barre de qualité signal est jaune ou verte, appuyez sur la touche verte pour relancer la recherche de programmes.
- Si la barre de qualité signal est rouge, le niveau de signal est insuffisant, contactez un installateur d'antenne.

10.8 Afficher le Télétexte

Appuyez successivement sur la touche **TEXT** pour afficher le télétexte, passer en mode transparent, fermer le télétexte.

Une fois dans le télétexte, les moyens d'accéder à une page sont les suivants.

- Appuyez sur **P+** ou **P-** pour passer à la page suivante ou précédente.
- Appuyez sur **◀** ou **▶** pour passer à la page précédente ou suivante.
- Appuyez sur **▲** ou **▼** pour passer à la centaine supérieure ou inférieure.

11 Questions fréquentes

Connexion en DVI

Il se peut que dans certains cas, votre téléviseur HD ready ne possède pas de prise HDMI mais DVI. Dans ce cas, suivez la procédure suivante :

- 1 Utilisez un adaptateur HDMI-DVI (non-fourni) pour brancher le câble HDMI à votre téléviseur.
- 2 Connectez un câble CINCH audio G/D (non-fourni) entre le Récepteur Numérique Terrestre et votre téléviseur.

Si nécessaire, consultez le manuel utilisateur de votre téléviseur.

Pas de son ou d'image ni de message lors de la première installation

Vérifiez l'alimentation électrique de vos appareils.

Pas de son ou d'image lors de la première installation mais l'afficheur indique un message ou la LED est rouge

Appuyez sur **P-/+** ou sur n'importe quelle touche du clavier numérique de la télécommande.

Réception très mauvaise ou absente

Vérifiez vos branchements et vos câbles.

Image figée, la télécommande ne fonctionne pas

Appuyez sur  pendant 5 secondes pour forcer un redémarrage complet de votre récepteur. Le message boot sera affiché sur le panneau avant.

Le contenu de ma clé USB met beaucoup de temps à s'afficher

La cause peut être la taille des fichiers (>1Mo) ou leur grand nombre (>500 fichiers/dossiers). Vérifiez que le type de fichiers que vous tentez de lire est bien compatible avec le récepteur Numérique Terrestre.

L'image de certaines chaînes semble étirée ou écrasée.

Vérifiez le format de l'écran dans le menu

Format d'image (voir chapitre 5.8.1

Préférences, menu **Format d'image**). Si votre téléviseur est au format 16/9, vérifiez ses paramètres. Le format d'image étant géré par le Récepteur Numérique Terrestre, réglez votre téléviseur sur "Plein écran" ou équivalent (référez-vous au manuel utilisateur de votre téléviseur).

Son désynchronisé avec l'image

Si vous avez branché un amplificateur audio avec une connexion numérique SPDIF ou DIGITAL, le son peut être désynchronisé avec l'image.

- Appuyez sur la touche jaune de la télécommande.
- Allez dans **Synchro audio** pour régler le retard.

L'image ne semble pas être en haute définition

- Vérifiez que vous êtes bien sur une chaîne qui émet en Haute Définition (TF1 HD, ArteHD, M6 HD, etc.)
- Vérifiez que vous êtes bien branché en HDMI
- Appuyez plusieurs fois sur la touche **VIDEO** et vérifiez que l'afficheur indique bien **Auto**.
- Vérifier que la LED bleue (HD TV) est allumée

La LED du bouton veille du récepteur ne s'allume pas.

- Assurez-vous que le câble d'alimentation est correctement branché. Débranchez-le et remettez-le en place.
- Vérifiez que la prise murale fonctionne correctement.

La télécommande ne fonctionne pas

- Assurez-vous que le récepteur est en marche
- Pointez bien la télécommande en direction du récepteur
- Changez les piles de la télécommande

Vous ne trouvez pas toutes les chaînes qui devraient être disponibles

Relancez une recherche de chaînes, en suivant les indications données dans le chapitre

Configuration.

L'accès à une chaîne est empêché par une demande de PIN code

Entrez le code PIN que vous avez défini pour accéder à cette chaîne.

Le code PIN par défaut est 0000.

L'enregistrement que vous avez planifié n'a pas enregistré ce que vous souhaitiez

Vérifiez que votre enregistreur est bien programmé pour la même période de temps que le Récepteur Numérique Terrestre.

Le récepteur ne répond pas aux appuis P+/P-, ou aux touches numériques et le panneau avant affiche tEHt.

Appuyez sur la touche **TEXT** autant de fois que nécessaire pour supprimer l'affichage **tEHt** et retrouver le contrôle du récepteur.

Echec de la mise à jour du Récepteur Numérique Terrestre via une clé USB

- Vérifiez que votre clé USB est en état de fonctionnement.
- Placez le fichier de mise à jour directement à la racine de votre clé USB, ne le placez pas dans un dossier.

! Si vous avez essayé toutes les actions indiquées précédemment et que le problème persiste, contactez le Service Consommateur Philips.

Vous avez sélectionné une langue qui ne vous convient pas

- 1 Débranchez le Récepteur Numérique Terrestre du secteur.
- 2 Rebranchez-le tout en appuyant simultanément sur les boutons **P+** et **P-** du panneau avant. Au bout d'un moment, l'afficheur indique **rSt**.
- 3 Relâchez les boutons. Au bout de quelques secondes, l'afficheur indiquera **InSt** et l'écran **Choix de la langue** s'affiche.

Reportez-vous au chapitre 3.3 *Configuration* pour terminer l'installation.

A

Audio analogique

Son qui n'a pas été numérisé. Un son analogique stéréo est disponible sur les prises G/D audio analogique. Les prises rouges et blanches envoient des sons à travers deux canaux, situés à gauche et à droite.

Audio numérique

Signal sonore qui a été numérisé. Un son numérique est disponible sur les sorties SPDIF et DIGITAL. Ces prises envoient des sons à travers de multiples canaux, contrairement aux prises analogiques qui n'en utilisent que deux.

B

Boucle PERITEL

Fonction permettant une commutation automatique du signal pour une lecture à partir d'un magnétoscope ou d'un lecteur/enregistreur DVD branché à une prise péritel EXT2.

C

Clé USB

Support de stockage amovible servant à stocker différents types de fichiers informatiques. Une clé USB peut être connectée sur le port USB situé sur le panneau avant du Récepteur numérique Terrestre.

Code PIN

Code à 4 chiffres utilisé pour empêcher l'accès à des programmes inadaptés (contrôle parental).

D

Décryptage/crypté

De nombreuses chaînes de télévision sont brouillées. Pour les décrypter, vous avez besoin de cartes à puce spéciales fournies par différents fournisseurs de télévision par abonnement.

Dolby Digital

Système audio surround conçu par les Laboratoires Dolby contenant jusqu'à six canaux de son numérique (à gauche et à droite à l'avant, gauche surround et droite surround, centre et caisson de basses subwoofer).

DVB

Digital Video Broadcasting : Système de diffusion vidéo numérique

DVI

Digital Visual Interface : Interface numérique vidéo. Remplacée par le HDMI, elle peut être disponible sur certains téléviseurs.

E

EPG

Electronic Program Guide : guide des programmes qui donne un aperçu des programmes en cours et à venir.

F

Format d'image

Le format d'image désigne le rapport entre la longueur et la hauteur des écrans de téléviseur. Le rapport d'un téléviseur standard est de 4:3, tandis que le rapport d'un téléviseur haute définition ou à grand écran est de 16:9. Le format Letterbox vous permet de profiter d'images grand format sur un écran 4:3

H**HDMI**

Interface numérique audio/vidéo permettant de transférer une importante quantité de données numériques. Supporte tous les standards HDTV.

HDMI CEC

Consumer Electronic Control. Protocole de contrôle d'équipements connectés via l'interface HDMI

HDTV

High-Definition Television : Télévision Haute Définition.

J**JPEG**

Format d'image numérique, très répandu. Les fichiers JPEG comportent l'extension de fichier "JPG" ou "JPEG".

M**MP3**

Un format de fichier audio compressé. "MP3" est l'abréviation de Motion Picture Experts Group 1 (ou MPEG-1) Audio Layer 3. Les fichiers MP3 comportent l'extension de fichier ".mp3".

MPEG

Motion Picture Experts Group. Une série de systèmes de compression audio et vidéo.

S**SDTV**

Standard Definition Television : Télévision en définition standard.

T**TNT**

Télévision Numérique Terrestre : système de diffusion numérique

13 Index

A

- Afficheur, 16
- Antenne intérieure active, 25, 34

C

- CEC (EasyLink), 13, 27
- Configuration, 9
- Connections, 8
 - Connexion d'un enregistreur, 28
 - Connexion d'un enregistreur Record Link, 28
 - Connexion enregistreur + décodeur System, 29
 - Connexion équipement audio, 29
 - Connexion HDMI, 8
 - Connexion SCART / Péritel, 8
- Contrôle du volume, 12
- Contrôle parental, 23

E

- EasyLink (CEC), 13, 27
- Enregistrements, 21

F

- Favoris, 18
 - Création, 18
 - Edition, 18
 - Suppression, 19
- Format d'image, 32

G

- Guide TV, 17

I

- Installation, 24

M

- Menu principal
 - Présentation, 7
 - Présentation détaillée, 17
- Mise à jour, 25

P

- Préférences, 20

Q

- Qualité de réception, 35

R

- Récepteur Numérique Terrestre
 - Allumer le Récepteur, 11
 - Changer de chaîne, 11
 - Présentation, 6
 - Présentation détaillée, 14
- Record Link, 21, 28, 34
- Réglages, 20

S

- Sorties
 - Sorties analogiques (SCART), 22
 - Sorties numériques (HDMI), 22

T

- Télécommande
 - Préparation, 7
 - Présentation, 6
 - Présentation détaillée, 15

U

- USB, 13, 20

V

- Verrouillage des chaînes, 24

Contacts



DTR 5010

Serial number:

FRANCE

Service Consommateurs Philips

BP 0101

75622 Paris Cedex 13

Telephone : 0821 611 655 (EUR 0.09/min)

Conseil

Pour obtenir les dernières informations sur ce produit et les mises à jour de ce manuel, rendez-vous sur www.philips.com/support

Trademarks et logos partenaires

PHILIPS and, the PHILIPS Shield Emblem are registered trademarks of Koninklijke Philips Electronics N.V. and are used by Pace PLC under license from Koninklijke Philips Electronics N.V.



Be responsible
Respect copyrights



Manufactured under license from Dolby Laboratories.

“Dolby”, “Pro Logic”, and the double-D symbol are trademarks of Dolby Laboratories.



“DTS” and “DTS Digital Surround” are registered trademarks of Digital Theaters Systems, Inc.



HDMI, and HDMI logo and High-Definition Multimedia Interface are trademarks or registered trademarks of HDMI licensing LLC.



Trademark of the DVB Digital Video Broadcasting Project (1991 to 1996)



The “HD TV” Logo is a trademark of EICTA.



100% recycled paper
100% papier recyclé

