

FLAT TV



SEE EVERY THING EXPERIENCE EVERY THING

PHILIPS

Retournez rapidement votre carte d'enregistrement de garantie pour profiter pleinement de votre achat.

L'enregistrement de votre modèle auprès de PHILIPS confirme votre éligibilité à tous les bénéfices mentionnés ci-dessous. N'oubliez donc pas de remplir votre carte d'enregistrement de garantie et de nous la retourner le plus tôt possible afin d'assurer :

*Preuve d'achat

Retournez la carte d'enregistrement ci-incluse afin de garantir que la date d'achat de votre produit sera classée dans nos dossiers et éviter ainsi le besoin de remplir d'autres formulaires afin d'obtenir votre service de garantie.

*Avis sur la sécurité des produits

En enregistrant votre produit, vous serez avisé - directement par le fabricant - de toutes déficiences compromettant la sécurité ou de tout retrait du produit du marché.

*Bénéfices additionnels de l'enregistrement du produit

L'enregistrement de votre produit garantit que vous bénéficierez de tous les privilèges auxquels vous avez droit y compris des offres-rabais spéciales.

PHILIPS

Nous vous félicitons de votre achat et vous souhaitons la bienvenue dans la "famille!"

Cher propriétaire d'un produit PHILIPS :

Merci de votre confiance en PHILIPS. Vous avez choisi un produit de fabrication et de garantie supérieures parmi les meilleurs disponibles sur le marché. Et nous ferons tout en notre pouvoir pour que vous soyez pleinement satisfait de votre achat pour des années à venir.

En tant que membre de la "famille" PHILIPS, vous avez droit à une protection inégalée par l'une des garanties les plus complètes de l'industrie ainsi qu'à des réseaux de service sans pareil.

De plus, votre achat garantit que vous recevrez toutes les informations et offres spéciales auxquelles vous avez droit, ainsi qu'un accès facile à toute une gamme d'accessoires disponibles via notre réseau de téléachat.

Mais ce qui est encore plus important, vous pouvez compter sur notre engagement total quand il s'agit de votre entière satisfaction. C'est notre façon de vous souhaiter la bienvenue et de vous remercier de votre investissement dans un produit PHILIPS.

P.S. Pour bénéficier au maximum de votre produit PHILIPS, assurez-vous de remplir et de retourner votre carte d'enregistrement de garantie le plus tôt possible.

Sachez reconnaître ces symboles de **sécurité**

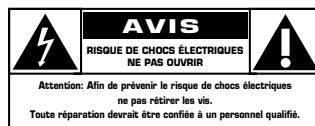

⚡ Ce symbole "d'éclair" s'applique aux matériaux non isolés présents dans votre appareil et pouvant causer un choc électrique. Pour assurer la sécurité des membres de votre famille, veuillez ne pas enlever le couvercle de votre produit.

⚠ Les "points d'exclamation" ont pour but d'attirer votre attention sur des caractéristiques à propos desquelles vous devez lire soigneusement la documentation accompagnant l'appareil afin d'éviter tout problème d'exploitation ou d'entretien.

ATTENTION : Pour éviter les chocs électriques, introduire la lame la plus large de la fiche dans la borne correspondante de la prise et pousser jusqu'au fond.

A l'usage du client

Entrez ci-dessous le numéro de série qui se trouve à l'arrière du boîtier du dispositif. Conservez ces informations pour référence ultérieure.

N°. de modèle : _____

N°. de série : _____



PHILIPS

Visitez notre site sur le Web à <http://www.philips.com>

CONSIGNES DE SÉCURITÉ IMPORTANTES

Veillez lire ces consignes avant de faire fonctionner cet appareil

1. Lire les instructions.
2. Conserver les instructions.
3. Obéir à tous les avertissements.
4. Suivre toutes les instructions.
5. Eviter d'utiliser cet appareil à proximité d'une source d'eau.
6. Nettoyer à l'aide d'un linge sec seulement.
7. Ne pas nuire à la circulation des orifices de ventilation. Effectuer l'installation selon les instructions du fabricant.
8. Ne pas installer près d'une source de chaleur comme un radiateur, un registre de chaleur, une cuisinière ou tout autre appareil (y compris les amplificateurs) qui dégage de la chaleur.
9. Ne pas contourner la mesure de sécurité de la fiche polarisée ou de mise à la terre. Une fiche polarisée dispose de deux lames dont l'une est plus large que l'autre. Une fiche avec mise à la terre est dotée de deux lames ainsi que d'une troisième broche de mise à la terre. La lame plus large ou troisième broche est fournie pour votre sécurité. Lorsque la fiche fournie ne correspond pas à votre prise, consulter un électricien pour qu'il effectue le remplacement de la prise périmée.
10. Protéger le cordon d'alimentation en évitant de marcher dessus ou de le coincer particulièrement au niveau de la fiche, des prises de courant et à l'endroit où il sort de l'appareil.
11. N'utiliser que l'équipement ou les accessoires spécifiés par le fabricant.
12.  L'appareil ne doit être utilisé qu'avec le chariot, socle, trépied, support ou table spécifiée par le fabricant ou vendue avec l'appareil. Un appareil utilisé en combinaison avec un chariot doit être déplacé avec soin afin d'éviter les risques de blessures occasionnées par le renversement de l'appareil.
13. Débrancher cet appareil durant les orages électriques ou lorsqu'il n'est pas utilisé pour une période de temps prolongée.
14. L'entretien ou la réparation de l'appareil doit être effectuée par un personnel qualifié seulement. Il faut faire réparer l'appareil dès que celui-ci a été endommagé, qu'il s'agisse du cordon ou de la fiche d'alimentation, si du liquide a été renversé ou des objets sont tombés dans l'appareil, s'il a été exposé à la pluie ou à une humidité excessive, s'il ne fonctionne pas normalement ou s'il a subi un choc.
15. Ce produit peut contenir du plomb ou du mercure. La mise au rebut de ces substances peut être réglementée par suite de considérations environnementales. Pour de plus amples informations concernant la mise au rebut ou le recyclage de l'appareil, communiquer avec les autorités locales ou avec la Electronic Industries Alliance : www.eiae.org.
16. **Dommages nécessitant des réparations** - L'appareil doit être réparé par un personnel qualifié lorsque :
 - A. Le cordon ou la fiche d'alimentation est endommagé ; ou
 - B. Des objets sont tombés dans l'appareil ou du liquide a été renversé dans l'appareil ; ou
 - C. L'appareil a été exposé à la pluie ; ou
 - D. L'appareil semble ne pas fonctionner correctement ou affiche un changement marqué dans la performance ; ou
 - E. L'appareil a subi un choc ou le boîtier est endommagé.
17. **Inclinaison/stabilité** Tous les postes de télévision doivent répondre aux normes de sécurité internationales globales recommandées, relativement aux propriétés d'inclinaison et de stabilité du boîtier.
 - Il ne faut pas compromettre ces normes de construction par une utilisation excessive de force sur la partie avant ou supérieure du boîtier afin d'éviter de faire renverser l'appareil.
 - De plus, ne pas mettre vos enfants ou vous-même en danger, en plaçant des dispositifs électroniques ou des jouets sur le dessus du poste. Ces objets pourraient tomber du téléviseur sans qu'on s'y attende et entraîner des dommages ou des blessures.
18. **Montage mural ou montage au plafond** - Si l'appareil doit être monté au mur ou au plafond, l'installation doit être effectuée selon les recommandations du fabricant.
19. **Lignes électriques** - Une antenne extérieure doit être installée loin des lignes électriques.
20. **Mise à la terre d'une antenne extérieure** - Si une antenne extérieure est connectée au récepteur, s'assurer que le système d'antenne est mis à la terre de façon à fournir une protection contre les surcharges de courant et les charges statiques accumulées.

L'article 810 du Code national de l'électricité, ANSI/NFPA No. 70-1984, offre des informations relatives à la mise à la terre correcte du mât et des structures de support, la mise à la terre de la descente d'antenne vers un dispositif de décharge, la taille des connecteurs de mise à la terre, l'emplacement du dispositif de décharge d'antenne, le raccordement des conducteurs de terre ainsi qu'aux exigences relatives au conducteur de terre. Voir la figure ci-dessous.
21. **Pénétration d'objet et de liquide** - Prendre tous les soins nécessaires pour éviter que des objets tombent ou que des liquides coulent dans le boîtier à travers les orifices.
 - a) Avertissement : Afin de réduire les risques d'incendie ou de choc électrique, ne pas exposer cet appareil à la pluie ou à l'humidité et les objets remplis de liquide, comme les vases, ne doivent pas être placés sur le dessus de l'appareil.
22. **MISE EN GARDE concernant les piles** - Pour prévenir la fuite des piles pouvant entraîner des blessures, des dégâts matériels ou endommager l'appareil :
 - Installer toutes les piles de façon à ce qu'elles correspondent aux bornes + et -, tel qu'indiqué sur le dispositif.
 - Ne pas mélanger les piles (neuves et usagées ou carbone et alcaline, etc.).
 - Retirer les piles du boîtier lorsque la télécommande n'est pas utilisée pour une période de temps prolongée.

EXEMPLE DE MISE À LA TERRE D'UNE ANTENNE SUIVANT LES RECOMMANDATIONS DU NATIONAL ELECTRICAL CODE (NEC)

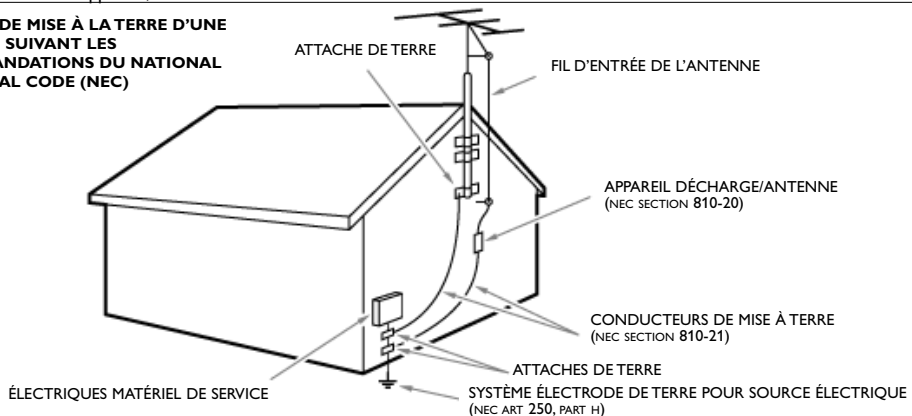

Remarque pour les installateurs de système de câble : Ce rappel est à l'intention des installateurs de système de câble afin d'attirer leur attention sur l'article 820-40 du code NEC fournissant les marches à suivre en ce qui a trait à une mise à la terre adéquate et en particulier spécifie que le câble de masse doit être raccordé au système de mise à la masse du bâtiment, aussi près que possible du point d'entrée du câble.

Table des matières

Besoin d'aide ?

Si dans le mode d'emploi vous n'avez pas la réponse à votre question ou si les 'Avant de téléphoner au service à la clientèle' ne vous ont pas aidé à résoudre votre problème de TV, vous devez téléphoner au service consommateur de votre pays, voir le document 'World-wide guarantee'.

Avant de téléphoner au Service Consommateurs de Philips, notez le modèle et le numéro de série complet de votre TV, lesquels sont inscrits sur une étiquette collée au dos de l'appareil, ou bien vous trouverez ces informations sur l'emballage (800-531-0039)

Modèle: 32/42PF9996 *
32/42/50PF9966
42PF9976

N° de série:

Entretien de l'écran

Voir Conseils, p. 29.



Que faire lorsque votre téléviseur est hors d'usage?

Philips s'efforce de fabriquer des produits qui ne nuisent pas à l'environnement. Votre nouveau téléviseur est constitué de matériaux recyclables et réutilisables. Des entreprises spécialisées démontent les téléviseurs arrivés en fin de cycle de vie pour récupérer les matériaux réutilisables afin de réduire au minimum les déchets. Informez-vous sur les dispositions de votre pays concernant les téléviseurs hors d'usage.

Préparation	2
Utilisation de la télécommande RC4307	3
Les boutons en haut ou sur le côté droit du téléviseur ...	5
Utilisation des menus	6
Installation	6
Sélectionnez votre langue	6
Mémoriser les chaînes de télévision	7
Menu Configuration	8
Général	8
Horloge	10
Source	11
Démo	11
Menu TV	12
Menu Image	12
Active Control	13
Menu Son	13
Ambilight	14
Menu Options	15
Menu chaînes	15
Deux écrans / PIP / Mosaïque	18
Branchement des périphériques	19
Enregistreur (vcr-dvd+rw)	19
Enregistreur avec d'autres périphériques A/V	19
Enregistreur et câblosélecteur avec sortie RDF	20
Récepteur satellite / câblosélecteur avec sorties AV	20
Enregistreur et Récepteur satellite / Câblosélecteur avec sorties AV	20
Lecteur DVD ou autres équipements périphériques de source numérique	21
Connecteur HDMI (High Definition Multimedia Interface)	22
Récepteur MultiCanaux surround	22
Connecter un subwoofer supplémentaire	23
Connexions	23
Pour sélectionner les périphériques	23
Caméra, Caméscope ou Jeu	23
Boutons pour les appareils A/V	24
Enregistrement avec magnétoscope	24
Réglage de la télécommande pour l'utilisation des périphériques	25
Avant de téléphoner au service à la clientèle	28
Trucs et astuces	29

Préparation

Ne branchez pas la fiche secteur dans la prise murale avant que toutes les connexions soient effectuées.

1 Instructions de montage mural/support table.

Pour l'accrochage du produit sur un mur, suivez les étapes décrites sur le gabarit fourni. Assurez-vous que le support mural est correctement fixé de façon à assurer une sécurité maximale. Le poids du TV (sans emballage) est approximativement:
44 Lb (32PF9996, 32PF9966);
77 Lb (42PF9996); 92 Lb (42PF9966);
127 Lb (50PF9966).

Pour le montage du pied fourni, voir la brochure séparée.

Note: Tout autre pied n'est fourni qu'en accessoire optionnel. Consultez votre revendeur.

2 Placez ou accrochez le TV où vous le souhaitez mais veillez à ce que l'air puisse circuler librement à travers les fentes de ventilation.

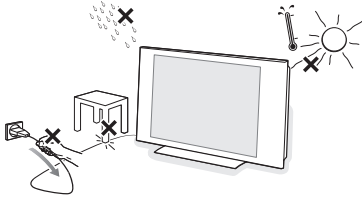

Afin d'éviter tout danger, écarter toute flamme nue (bougies...) de l'appareil. Evitez également de le mettre directement en contact avec la pluie ou de l'eau. Veillez à préserver l'équipement de tout égouttement ou de toute éclaboussure. Par ailleurs, ne placez pas d'objets contenant des liquides, tels que des vases, sur l'appareil.

3 Introduisez la fiche d'antenne dans l'entrée d'antenne située au bas du téléviseur. En cas de perturbation (points blancs sur l'image) lors de la réception d'émetteurs VHF Bande 1 il est conseillé de brancher le câble d'antenne anti-parasite fourni.

4 Pour brancher un autre périphérique, voir p. 19. Pour atteindre les meilleurs résultats, il est conseillé d'utiliser uniquement les câbles d'antenne fournis pour brancher le téléviseur au magnétoscope et le magnétoscope au connecteur d'antenne.

5 Insérez le cordon d'alimentation fourni dans la prise située au bas du TV et dans une prise murale. Vérifiez à l'arrière du téléviseur si la tension de fonctionnement est correcte. Consultez votre revendeur local si votre alimentation AC est différente. Afin d'éviter tout dommage du cordon d'alimentation (AC) qui pourrait entraîner des risques d'incendie ou (et) d'électrocution, ne placez jamais le téléviseur sur le câble.

6 Télécommande: Introduisez les deux piles fournies (Type R6-1,5V).

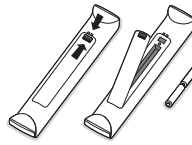

Les piles livrées avec la télécommande ne contiennent pas de métaux lourds tels que le mercure ou le cadmium. Informez-vous pour connaître les dispositions en vigueur dans votre pays.

7 Mise en service du téléviseur: Appuyez sur le bouton **POWER** situé en haut ou sur le côté droit du téléviseur.

Le voyant bleu et l'écran s'illuminent.

Le voyant bleu clignote chaque fois que vous appuyez sur un bouton de la télécommande. Lorsque vous allumez votre TV pour la première fois, le menu Langue apparaît automatiquement à l'écran. Successivement les indications apparaissent automatiquement sur l'écran dans les langues différentes.

Utilisation de la télécommande RC4307

Note: Pour la plupart des boutons, vous activez la fonction en appuyant une fois sur le bouton. Si vous appuyez une seconde fois, la fonction sera désactivée. Lorsqu'un bouton permet d'activer plusieurs fonctions, une petite liste sera affichée. Appuyez de manière répétée afin de sélectionner l'élément suivant dans la liste. La liste disparaîtra automatiquement après 6 secondes, sinon, appuyez sur **OK** pour la faire disparaître immédiatement.

DVD/R CBL TV VCR AUX

Appuyez plusieurs fois sur le bouton **Select** pour sélectionner un des modes système dans lequel la télécommande peut être utilisée. Si aucun bouton n'est enfoncé dans les 2 secondes, la télécommande se remet en mode TV. Si un bouton est enfoncé dans le mode système la télécommande restera dans ce mode pendant 60 secondes. Après la télécommande se remet en mode TV.

INFO Affichage d'information à l'écran

Appuyez pour afficher (lorsque disponibles) les informations de la chaîne de télévision.

Information menu/ télécommande

Lorsqu'un menu apparaît à l'écran, appuyez sur **INFO** pour afficher les informations concernant l'élément du menu sélectionné. Pour des informations sur les fonctions de la télécommande, lorsque le menu information est affiché, appuyez sur n'importe quel bouton de la télécommande (excepté le bouton **MENU** et les boutons numériques). La fonction normale de ce bouton ne sera pas exécutée.



Boutons pour les appareils A/V.
Voir p. 24.

TV Pour sélectionner directement l'entrée antenne, par ex. pour commuter aisément l'entrée HD avec vos chaînes de télévision.

CC Sous-titres codés

Marche/Arrêt/Actif sans son.

OK Appuyez sur ce bouton pour activer le choix que vous avez effectué dans les menus.

PIP Deux écrans/PIP/Mosaïque
Voir p. 8 et p. 18.

VOL Volume

Pour régler le volume.

MUTE Pour supprimer/rétablir le son.

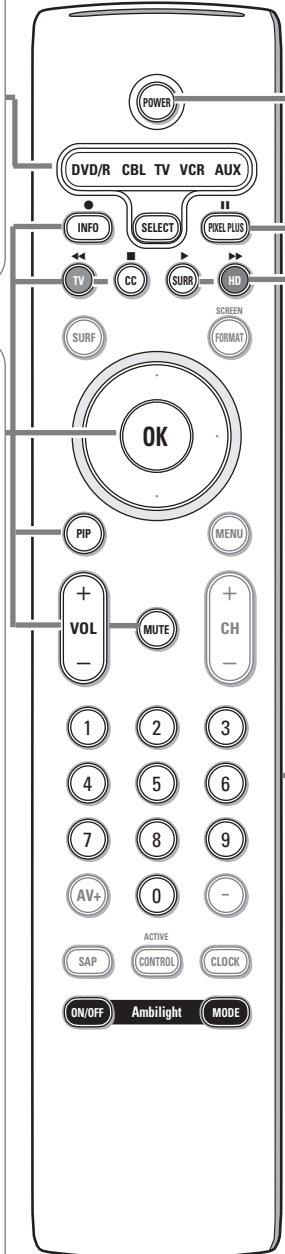

POWER

Appuyez pour allumer/éteindre le TV ou pour le passer en position de veille.

Un téléviseur n'est jamais complètement hors tension à moins qu'il ne soit débranché de la prise murale

PIXEL PLUS

Démo Pixel Plus marche/arrêt

Sur le côté droit, Pixel Plus est activé.

Maintenez le bouton enfoncé quelque temps pour régler les différents modes pour la réduction du scintillement, la compensation de mouvement et l'optimisation de la résolution.

SURR Son Surround

Incredible surround

Lorsque Incredible Surround est mis en marche en mode son Stéréo, vous avez l'impression que les haut-parleurs sont plus éloignés l'un de l'autre.

Dolby Virtual Surround

Optimal avec les signaux Dolby Surround. Vous permet de faire l'expérience de l'effet de Dolby Surround Pro Logic, qui reproduit un effet de son à l'arrière. Voir menu Son, effet 3D, p. 13.

Note: Vous pouvez faire la même sélection dans le menu son, mode surround, p. 13.

HD Appuyez sur ce bouton pour utiliser la télécommande directement en mode HD pour les appareils HD (par ex. le Set Top Box).

0/9 Boutons numériques

Choix direct d'une chaîne de télévision. Si le numéro de programme est à deux ou à trois chiffres, introduisez le second chiffre avant que le trait ne disparaisse. Pour appeler une chaîne de 0 à 9 appuyez sur le bouton à chiffre un peu plus longtemps.

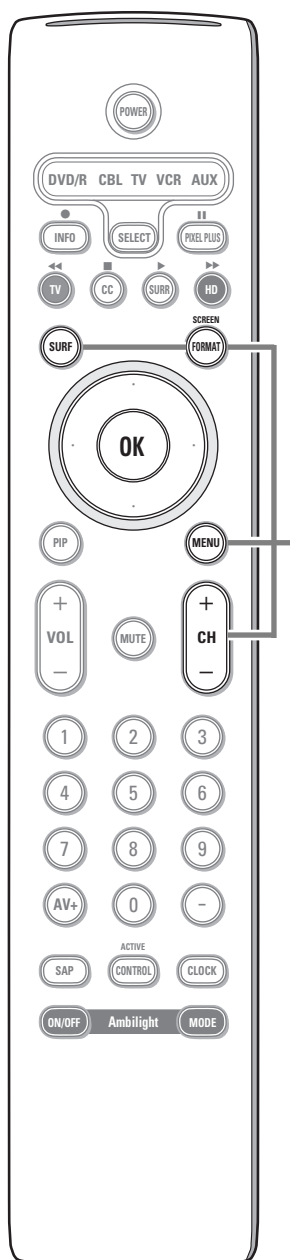

SURF

Grâce à cette fonction, vous pouvez basculer facilement entre les différentes chaînes/sources TV qui vous intéressent le plus. Dans le système de menus, vous pouvez naviguer dans deux ou neuf chaînes. (Voir Configur., Général, Surf, p. 8.)

Appuyez sur ce bouton pour sélectionner la chaîne ou source TV précédemment utilisée dans le cas d'un surf deux canaux ou pour sélectionner le surf ring en cas de surf neuf canaux.

Dans le cas d'un surf neuf canaux, une liste est affichée dans la partie droite de l'écran de télévision. Le dernier élément ajouté apparaît en premier sur la liste. Le viseur est sur le numéro de chaîne ou source en cours d'affichage. Appuyez sur le bouton **SURF** pour vous rendre à la chaîne ou source suivante dans la liste ou appuyez sur le curseur haut/bas pour sélectionner immédiatement la chaîne TV désirée de la liste.

Pour ajouter une nouvelle chaîne ou source à la liste de neuf canaux: Syntoniser sur la chaîne ou la source que vous voulez ajouter.

Appuyez sur le bouton **SURF**. Appuyez sur le curseur vers la droite pour ajouter.

S'il y a déjà neuf chaînes/sources dans la liste, celle du bas est supprimée. Pour supprimer une chaîne ou source: Sélectionnez le numéro de chaîne que vous voulez supprimer.

Appuyez sur le bouton **SURF**. Appuyez sur le curseur vers la droite pour supprimer.

Appuyez sur le bouton **OK** ou attendez le dépassement du délai imparti pour effacer l'affichage Surf.

SCREEN FORMAT

Appuyez sur ce bouton pour une liste de formats d'affichage disponibles pour afficher des images vidéo dans les proportions traditionnelles 4:3.

Appuyez sur ce bouton plusieurs fois ou appuyez sur le curseur haut/bas pour sélectionner un autre format d'affichage: Automatique, Super 4:3, 4:3, Ext. image 14:9, Ext. image 16:9, 16:9 Sous-titres, Plein écran ou 16:9.

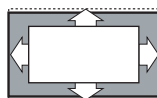

Format auto.

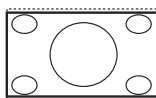

Super 4:3

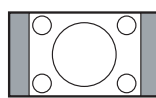

4:3

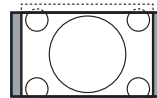

Ext. image 14:9

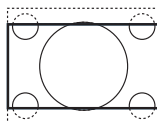

Ext. image 16:9

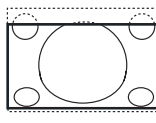

Zoom sous-titre

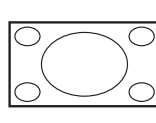

Plein écran

Automatique a pour effet d'agrandir l'image afin qu'elle remplisse l'écran au maximum.

Super 4:3 supprime les barres noires sur les côtés des programmes 4:3 avec une distorsion minimale.

En mode Ext. image 14:9, Ext. image 16:9 ou Super 4:3, vous pouvez afficher les sous-titres avec le curseur haut/bas.

Note: Dans le mode DVI, appuyez sur le bouton **SCREEN FORMAT** pour sélectionner le format 4:3 ou un format d'image Plein écran. Avec des sources HD pas tous les formats d'image sont disponibles.

MENU Menu principal marche/arrêt voir p. 6.

CH Sélection de chaîne

Pour naviguer dans les chaînes de télévision ou les sources mémorisées.

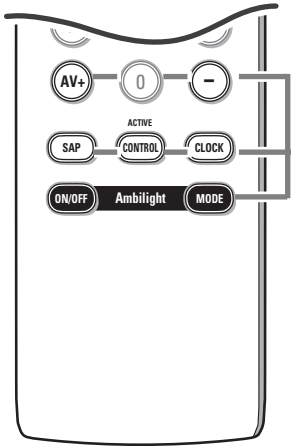

AV+ Maintenez le bouton **AV1+** enfoncé et puis appuyez sur ce bouton plusieurs fois pour sélectionner **AV1, AV2, HDMI (AV3), Side** ou **Chaînes TV** lorsqu'en mode TV, selon le branchement de vos périphériques (p. 19).

- Tapez le point (.) pour les chaînes numériques.

SAP Lorsque vous syntonisez une chaîne où SAP (Second Audio Program) est disponible, vous pouvez faire basculer entre Principal et SAP. Si SAP n'est pas disponible, seul Principal peut être sélectionné.

ACTIVE CONTROL Voir p. 13.

CLOCK Demander l'heure

Ambilight voir également p. 14.

- **ON/OFF** (Marche/Arrêt) Appuyez sur ce bouton pour activer ou désactiver Ambilight.

- **MODE** Appuyez à plusieurs reprises pour sélectionner un des paramètres prédéfinis de l'éclairage ambiant.

Note: Si vous activez Ambilight lorsque le téléviseur est en mode veille, Ambilight sera actif. Cependant, vous aurez moins de modes disponibles.

Les boutons en haut ou sur le côté droit du téléviseur

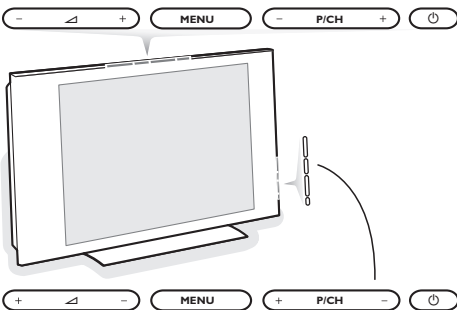

Si votre télécommande est perdue ou cassée, vous pouvez toujours modifier quelques réglages de base avec les boutons situés sur le dessus ou sur le côté droit du téléviseur.

Appuyez sur:

- Les boutons - ou + pour régler le volume;
- Les boutons **-P/CH+** pour sélectionner les chaînes TV ou les sources

Le bouton **MENU** est utilisé pour appeler le menu principal sans utiliser la télécommande.

Utilisez:

- Les boutons - + et les boutons **P/CH-** et **P/CH+** pour sélectionner des éléments du menu dans les directions indiquées;
- Le bouton **MENU** pour confirmer votre sélection.

*Important: Lorsque le menu est activé via le bouton **MENU** en haut ou sur le côté droit du téléviseur, seule la fonction **Sortie** peut le faire disparaître. Naviguez vers **Sortie** et appuyez sur le bouton **MENU**.*

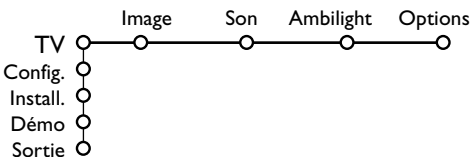

Utilisation des menus

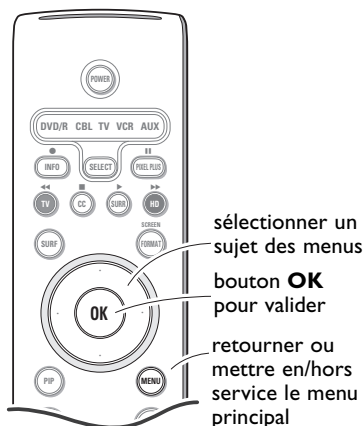

Appuyez sur le bouton **INFO** afin d'obtenir des informations concernant l'élément du menu sélectionné.

- 1 Appuyez sur le bouton **MENU** de la télécommande pour faire apparaître le menu principal. À tout moment, vous pouvez sortir du menu en appuyant à nouveau sur le bouton **MENU**.

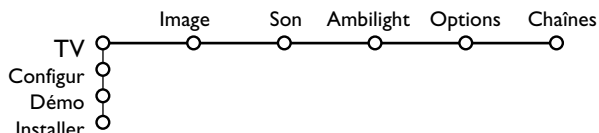

- 2 Utilisez le curseur haut/bas pour sélectionner le menu **TV**, **Configur.** **Démo** ou **Installer**. Utilisez le curseur gauche/droit pour sélectionner le menu **Image**, **Son**, **Ambilight**, **Options** ou **Chaînes**.
Note: Tous les éléments du menu ne sont pas toujours visibles à l'écran (indiqué par plusieurs boules bleues). Utilisez le curseur bas ou droit pour les faire apparaître tous.
- 3 Sélectionnez l'élément de menu à l'aide du curseur gauche/droit.
- 4 A l'aide du curseur haut/bas, choisissez la commande que vous souhaitez sélectionner ou ajuster.

Note: Les éléments temporairement non disponibles ou non pertinents sont affichés en gris clair et ne peuvent être sélectionnés.

Installation

Le menu Installation comprend les éléments suivants:

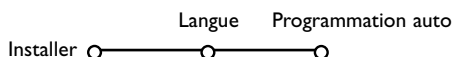

Sélectionnez votre langue

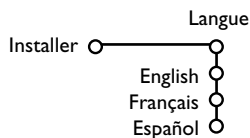

- 1 Appuyez sur le bouton **MENU** de la télécommande.
- 2 Utilisez le curseur bas pour sélectionner **Installer**.
- 3 Utilisez le curseur droit pour sélectionner **Langue**. Suivez les instructions à l'écran.
- 4 Utilisez le curseur haut/bas pour sélectionner votre langue préférée et appuyez sur le bouton **OK** pour confirmer votre choix.
- 5 Passez au menu **Installer**.

Mémoriser les chaînes de télévision

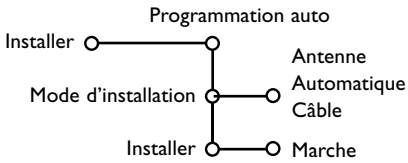

- 1 Sélectionnez **Programmer auto** depuis le menu Installer.
- 2 Appuyez sur le curseur bas pour sélectionner **Mode d'installation**.

- 3 Appuyez sur le curseur droit.

Note: Il est recommandé d'utiliser l'option d'installation

Automatique. En cas de difficulté d'installation par la méthode Automatique, choisir **Antenne** ou **Câble** selon le type de signal qui est présent.

Lorsque **Automatique** est sélectionné, le téléviseur détectera automatiquement si un signal câble est présent.

Lorsque **Antenne** est sélectionné, le téléviseur détectera le signal d'antenne et cherchera tous les programmes disponibles localement.

Lorsque **Câble** est sélectionné, le téléviseur détectera le signal et cherchera tous les programmes disponibles localement sur le câble.

- 4 Appuyez sur le curseur droit pour sélectionner **Installer**.

Note: Toutes les chaînes doivent être déverrouillées afin d'être autoprogrammées. A l'invite, entrez votre code pour déverrouiller toutes les chaînes. (Voir Chaînes dans le menu TV, p. 15.)

- 5 Appuyez sur le curseur droit.

- 6 Le message **Recherche** est affiché ainsi que la progression de l'autoprogrammation. Lorsque l'autoprogrammation est terminée, le viseur navigue sur **Arrêt**. Un message est affiché confirmant la fin de la recherche ainsi que le nombre total de chaînes détectées.

Note: Lorsque vous naviguez sur Arrêt avant que l'auto-programmation ne soit terminée, vous avez l'option de continuer.

Chaînes disponibles:

- Avec câble: Max. de 1 à 125
- Hors des ondes: Max. de 2 à 69

Note: Si une chaîne donnée est trop faible pour que l'auto-programmation l'identifie, une fois l'installation terminée, syntonisez cette chaîne grâce aux boutons chiffrés de la télécommande.

Si la chaîne n'est pas saisie, un message est affiché indiquant que la chaîne n'est pas disponible.

Menu Configuration

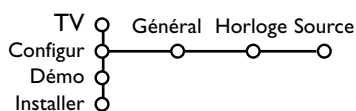

Le menu **Général** vous permet de modifier des paramètres qui ne sont d'habitude utilisés que rarement.

Le menu **Horloge** vous permet d'utiliser le TV comme une horloge. Pour bonne utilisation des options **Minuterie Marche** et **Verrou après**, sélectionnez l'option correct.

Le menu **Source** vous permet de sélectionner une source.

Général

Ce menu vous permet de modifier divers réglages qui sont censés être ajustés moins souvent que la plupart des autres réglages.

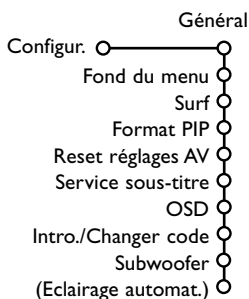

Fond du menu

- 1 Utilisez le curseur bas pour sélectionner **Fond du menu** et appuyez sur le curseur droit.
- 2 Sélectionnez **Marche** ou **Arrêt** pour activer/désactiver le Fond du menu.

Surf

- 1 Sélectionnez **Surf**.
- 2 A l'aide du curseur gauche/droit, sélectionnez
 - **2 programmes** si vous souhaitez passer alternativement, à l'aide du bouton **SURF**, de la chaîne que vous avez sélectionnée à la chaîne que vous aviez sélectionnée préalablement,
 - **9 programmes** pour appeler à l'écran, au moyen du bouton **SURF** une liste comprenant jusqu'à 9 chaînes pouvant être sélectionnées,

Pour ajouter/supprimer une chaîne ou une source à la liste de 9 programmes:

Sélectionnez la chaîne ou la source que vous souhaitez ajouter/supprimer. Appuyez sur le bouton **SURF**, puis utilisez le curseur droit pour procéder à l'ajout/la suppression.

Note: S'il y a déjà neuf chaînes/sources dans la liste, la chaîne ou la source figurant en bas de celle-ci sera supprimée.

Format PIP

Ce menu vous permet de sélectionner votre format préféré qui peut alors être affiché en appuyant successivement sur le bouton **PIP**.

- 1 Au moyen du curseur bas, sélectionnez **Format PIP**.
- 2 Appuyez sur le curseur droit.
- 3 Au moyen du curseur haut/bas, sélectionnez **Deux écrans**, **PIP**, **PIP 3** ou **PIP 6**. Lorsque ce mode est activé avec le bouton **PIP** de la télécommande, et lorsque:
 - **Deux écrans** est sélectionné, l'écran du TV est divisé en 2 parties de taille identique;
 - **PIP** est sélectionné, le téléviseur montre un plein écran d'images avec un écran PIP au dessus;
 - **PIP3** ou **PIP6** est sélectionné, le téléviseur affichera l'écran principal avec 3 ou 6 écrans PIP.

Reset réglages AV

Cette fonction vous permet de réinitialiser la plupart des réglages son et image afin de les faire correspondre à nouveau aux pré-réglages d'usine.

- 1 Utilisez le curseur bas pour sélectionner **Reset réglages AV**.
- 2 Appuyez sur **OK** pour annuler les réglages et leur faire retrouver leur valeur par défaut.

Service de sous-titrage

Les sous-titres codés vous permettent de lire le contenu vocal des programmes de télévision sur votre écran TV. Cette fonction, à l'intention des malentendants, utilise des 'boîtes de texte' à l'écran pour afficher les dialogues et les conversations en même temps que le programme de télévision. Les sous-titres codés apparaissent à l'écran durant les télédiffusions à sous-titres.

Note: Les sous-titres n'emploient pas toujours une grammaire et une orthographe correctes. Les programmes de télévision et les publicités ne sont pas toujours conçus pour la diffusion avec les informations de sous-titres incluses. Consultez le guide des programmes de télévision de votre région pour les chaînes de télévision et les heures des programmes sous-titrés codés. Les programmes sous-titrés codés sont généralement indiqués dans l'horaire de télévision accompagnés de marques de service comme 'CC' (Closed captions).

- 1 Sélectionnez **Service sous-titre** avec le curseur bas.
- 2 Appuyez sur le curseur droit.
- 3 Sélectionnez le **Service sous-titre** de votre choix
 - **CC 1, 2, 3 ou 4**
Dialogue (et descriptions) des actions d'un programme de télévision à sous-titrage codé à l'écran.
CC 1 est le mode le plus utilisé. CC 2 peut être utilisé pour des langues alternatives si elles sont transmises.
 - **T 1, 2, 3 ou 4**
Souvent utilisés comme guide de chaînes, horaires, affichage d'informations sur les émissions sous-titrées, nouvelles, météo et bourse.
- 4 Voir **Sous-Titres codés** dans le menu TV, Options p. 15, pour mettre en **marche** ou **arrêter** le **Système des Sous-Titres**.

Note: Ce poste de télévision fournit des fonctions de sous-titrage codé répondant aux normes EIA-608 et selon les articles 15.119 des règlements de la FCC.

OSD (Affichage sur l'écran)

- 1 Utilisez le curseur bas pour sélectionner **OSD**.
- 2 Appuyez sur le curseur droit pour sélectionner **Normal** ou **Minimum**.
Normal pour activer l'affichage continu du numéro de programme, l'affichage étendu de la chaîne de télévision et les informations à l'écran relatives au programme.
Minimum pour activer l'affichage d'un nombre réduit d'informations sur la chaîne.
Voir Utilisation de la télécommande, p. 3, Affichage d'informations à l'écran.

Note: Lorsque l'option Sous-titres codés est activée (voir Options, p. 15), il n'est pas possible d'afficher le numéro du programme.

Introduire/Changer code

- 1 Utilisez le curseur bas pour sélectionner **Intro./Changer code**.
- 2 Si aucun code n'a encore été créé, l'élément de menu indique **Introduisez code**. Suivez les instructions à l'écran.
Si un code a déjà été composé, l'élément de menu indique **Changer code**. Suivez les instructions à l'écran.
Toutes les combinaisons de chiffres de 0000 à 9999 sont valables.
- 3 Le menu Général apparaît à nouveau, avec un message confirmant que le code a été créé.

Important: Vous avez oublié votre code !

- 1 Sélectionnez **Changez code** dans le menu Général et appuyez sur **OK**.
- 2 Appuyez sur le curseur droit pour composer le code déterminant 0-7-1-1.
- 3 Appuyez à nouveau sur le curseur et composez un nouveau code personnel de 4 chiffres. Le code précédent est effacé et le nouveau est mis en mémoire.

Subwoofer

Choisissez **Oui** si vous avez installé un subwoofer externe. Voir Branchement des périphériques, Brancher subwoofer supplémentaire, p. 23.

Eclairage automatique

(Seulement pour les modèles 32/42PF9996)

Sélectionnez **Oui** si vous voulez que les voyants bleus des boutons en haut et sur le côté droit du téléviseur s'allument (pour quelques secondes) lorsque quelqu'un se trouve à moins de 1-1,5 m du téléviseur.

Note: Les fonctions de l'éclairage automatique sont basées sur la réflexion des objets en mouvement. Le résultat sera différent en fonction de l'environnement, et du type et de la couleur des vêtements portés.

Horloge

La plupart des chaînes de télévision ne transmettent pas d'informations sur l'heure. Il y a peu de chaînes câble mais elles se trouvent à l'extrémité de la série des chaînes. Il n'y a pas de transmission de l'heure sur les chaînes antenne. Dans ce cas, soit l'extraction de l'heure sera longue, soit il n'y aura pas d'affichage de l'heure.

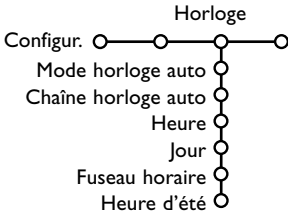

Mode horloge auto

- 1 Sélectionnez **Horloge** avec le curseur droit.
- 2 Appuyez sur le curseur bas pour sélectionner **Mode horloge auto**.
- 3 Appuyez sur le curseur droit pour que le téléviseur affiche l'heure automatiquement ou manuellement.

Chaîne horloge auto

En utilisant les boutons du curseur, choisissez le numéro de chaîne où le téléviseur peut trouver l'affichage de l'heure. Habituellement, on peut trouver l'affichage de l'heure sur PBS ainsi que sur certaines autres chaînes.

*Note: Si **Manuel** a été sélectionné dans le Mode horloge auto, le sujet du menu Chaîne horloge auto ne peut être sélectionné.*

Heure - Jour

En utilisant les boutons du curseur, sélectionnez et introduisez l'heure et le jour corrects.

Bien que le Mode horloge auto soit automatique, vous pouvez entrer l'heure et le jour; ceux-ci, ainsi que la chaîne sélectionnée, seront écrasés dès que l'information sur l'heure aura été trouvée.

Si on a sélectionné **Mode horloge auto Manuel**, et s'il n'y a pas eu de recherche de l'heure, le système gardera l'heure et le jour introduits.

Fuseau horaire *(disponible uniquement lorsque le Mode horloge auto est sur Automatique)*

Cette fonction vous permet de sélectionner votre fuseau horaire local. L'information de temps transmise adaptera l'affichage de l'horloge à votre temps local.

- 1 Sélectionnez **Fuseau horaire** avec le curseur bas.
- 2 Appuyez sur le curseur droit pour sélectionner votre fuseau horaire local.

Heure d'été *(disponible uniquement lorsque le Mode horloge auto est sur Automatique)*

L'heure d'été est réglée automatiquement au moyen de signaux spéciaux. Cette option du menu vous permet de désactiver le réglage automatique de l'heure d'été. Cela peut être utile lorsque vous habitez dans une région ou un pays où l'heure d'été n'est pas appliquée, mais où vous recevez des canaux d'autres régions où les signaux pour l'heure d'été sont transmis.

- 1 Sélectionnez **Heure d'été** avec le curseur bas.
- 2 Appuyez sur le curseur droit pour sélectionner **Automatique** pour une adaptation automatique de l'horloge à l'heure d'été par les signaux spéciaux.
- 3 Sélectionnez **Arrêt** pour désactiver l'adaptation automatique de l'horloge par les signaux spéciaux.

Source

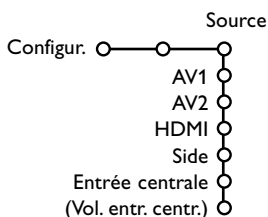

- 1 Utilisez le curseur droit pour sélectionner **Source**.
- 2 Utilisez le curseur bas pour sélectionner l'une des entrées externes.
- 3 Utilisez le curseur droit pour entrer dans la liste de périphériques connectés à l'entrée sélectionnée.
- 4 Sélectionnez le périphérique à l'aide du curseur haut/bas. Lorsque vous avez sélectionné la source, par ex. un magnétoscope, celle-ci sera automatiquement sélectionnée lorsque votre télécommande sera en mode magnétoscope (voir p. 5) et lorsque vous appuierez sur le bouton **AV+** de celle-ci.
- 5 Appuyez sur le bouton **MENU** de la télécommande pour faire disparaître tous les menus à l'écran.
- 6 Maintenez enfoncé le bouton **AV+** de la télécommande et puis appuyez sur ce bouton plusieurs fois. Le menu Sélection de source est affiché depuis lequel vous pouvez sélectionner une source ou un périphérique connecté pour affichage à l'écran.

Entrée centrale - Volume entrée centrale

Lorsque vous avez connecté le Module de Réception RF surround au TV, les HP du TV représentent le HP central; de ce fait il n'est pas nécessaire d'ajouter un HP central.

Sélectionnez **Entrée centrale Marche**.

Lorsque vous avez sélectionné **Marche** vous devez équilibrer le volume sonore du HP central et celui des HP du récepteur audio avec le curseur gauche/droit.

Démo

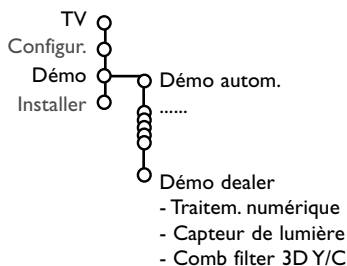

- 1 Utilisez le curseur bas pour sélectionner **Démo** depuis le menu principal.
- 2 Sélectionnez **Démo autom.** ou l'une des options à l'aide du curseur droit et appuyez sur le bouton **OK** de la télécommande.

Si vous avez sélectionné **Démo autom.**, la démonstration présentera automatiquement toutes les options de manière séquentielle, en boucle. Pour arrêter la démonstration automatique, appuyez sur l'un des boutons du curseur.

Si vous avez sélectionné l'une des options, la démonstration de cette option sera présentée une seule fois, et le menu Démo apparaîtra de nouveau.

Traitement numérique, Capteur de lumière et Comb filter Marche ou Arrêt

Sélectionnez **Traitement numérique**, le **Capteur de lumière** et le **Comb filter** en sélectionnant **Marche** ou **Arrêt** pour véritablement vous rendre compte de la différence de qualité d'image.

En mode Démo dealer, il est possible de changer de chaîne avec **-CH +** et de régler le volume.

Note: Le mode Démo dealer ne fait pas partie de la séquence automatique et ne peut être activé que séparément.

Menu TV

Appuyez sur le bouton **MENU** de la télécommande pour appeler à l'écran le menu principal.

Note: En fonction du signal d'entrée, certains paramètres dans les menus peuvent ne pas être accessibles.

Appuyez sur le bouton **INFO** de la télécommande afin d'obtenir des informations concernant l'élément du menu sélectionné.

Menu Image

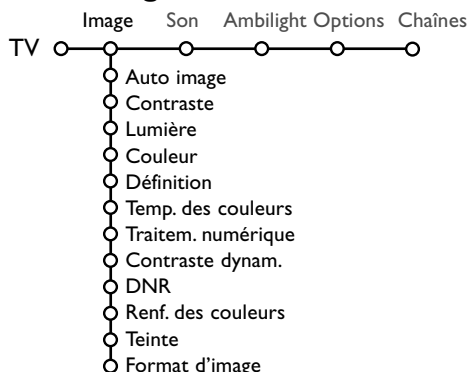

Note: Certains paramètres ne sont pas disponibles pour les sources HD.

- 1 Utilisez le curseur droit pour sélectionner **Image**.
- 2 A l'aide du curseur haut/bas, sélectionnez les éléments de menu dans le menu Image.
- 3 Ajustez les réglages à l'aide du curseur gauche/droit ou entrez dans la liste d'éléments de sous-menu à l'aide du curseur droit. Sélectionnez un élément de sous-menu à l'aide du curseur haut/bas.

Note: Pour faire disparaître le fond du menu avant d'ajuster les réglages image, voir Sélection configuration TV, Général p. 8.

Auto image

Sélectionnez **Auto image** pour faire apparaître une liste de paramètres image définis, correspondant chacun à un des préréglages d'usine.

Préférentiel se rapporte aux paramètres personnels pour l'image dans le menu image.

Note: Ce téléviseur à écran plat Philips a été préréglé en usine pour être optimal dans les environnements éclairés des magasins qui utilisent d'ordinaire l'éclairage fluorescent. Comme il est peu probable que vous éclairiez votre maison comme un magasin, nous vous conseillons de parcourir les différents modes Auto Image pour trouver celui qui conviendra le mieux à vos propres conditions de visionnage. La plupart des consommateurs opteront pour le mode **Naturelle**.

Traitement numérique

- **Standard**: Le doublage des lignes élimine le papillotement;
- **Pixel Plus**: Pour un visionnage journalier, **Pixel Plus** est le paramètre idéal parce que ça adapte l'image à reproduire chaque pixel le mieux possible, ça améliore le contraste, la définition, la profondeur de l'image, la reproduction de la couleur et de la lumière de chaque source, inclusive de la Haute Définition. Pour la reproduction optimale de tout les matériaux de source, sélectionnez l'ajustement **Movie Plus**. La Mode **Standard** est recommandée seulement pour des sources très perturbées ou pas bien maîtrisées ou pour ceux qui trouvent la douceur du Pixel Plus (qui supprime de la vibration dans l'image) inconvenante.

Contraste dynamique

Cette option renforce automatiquement le contraste dans les zones d'image plus foncées et plus brillantes tandis que l'image à l'écran change. Normalement, sélectionnez **Medium**. Il peut être souhaitable de choisir **Minimum**, **Maximum** ou **Arrêt**.

- 1 Appuyez sur le curseur droit pour entrer dans la liste.
- 2 Sélectionnez l'un des réglages à l'aide du curseur haut/bas.
- 3 Appuyez sur le curseur gauche pour retourner au menu Image.

DNR (Digital Noise Reduction - Réduction du bruit)

Cette option filtre et réduit automatiquement le bruit d'image et améliore la qualité de l'image lorsque les signaux vidéo captés sont faibles.

- 1 Appuyez sur le curseur droit pour entrer dans la liste.
- 2 Sélectionnez **Arrêt**, **Minimum**, **Medium** ou **Maximum** en fonction du bruit d'image.
- 3 Appuyez sur le curseur gauche pour retourner au menu Image.

Renforcement des couleurs

Cette fonction permet de corriger automatiquement le renforcement des verts et l'étirement des bleus. Les couleurs sont plus vives.

- 1 Appuyez sur le curseur droit.
- 2 Sélectionnez **Marche** ou **Arrêt** afin d'activer/désactiver le renforcement des couleurs avec le curseur droit.

Teinte

Vous permet d'ajuster les couleurs (tons) de l'image.

Format d'image

Cet élément de menu fonctionne de la même façon que le bouton **SCREEN FORMAT** sur la télécommande. Voir Utilisation de la télécommande, p. 4.

Active Control

Le téléviseur mesure et corrige continuellement tous les signaux qu'il réceptionne afin d'obtenir la meilleure image possible.

- 1 Appuyez sur le bouton **ACTIVE CONTROL** de la télécommande.

Note: Fermez tous les menus à l'écran.

- 2 Le menu Active Control apparaît.
- 3 Utilisez le curseur haut/bas pour sélectionner les valeurs Active Control **Arrêt**, **Minimum**, **Medium** (recommandé) ou **Maximum**. Les paramètres de l'image sont optimisés en continu et de manière automatique, comme l'affichent les barres. Les éléments du menu ne peuvent pas être sélectionnés.
- 4 Appuyez sur le curseur droit pour sélectionner **Auto image**.
- 5 Appuyez sur le curseur haut/bas pour sélectionner un des paramètres de l'image définis.

- 6 Appuyez sur le curseur droit pour sélectionner **Affich. actif**.

- 7 Appuyez sur le curseur haut/bas pour sélectionner **Afficher les barres**, une des démos de **Deux écrans** ou **Arrêt**. Lorsque vous sélectionnez **Contraste Dynamique**, **Pixel Plus**, **DNR (Réduction du Bruit Numérique)** ou **Digital Natural Motion**, l'écran du téléviseur est divisé en deux parties: **Partie gauche**, le paramètre sélectionné est désactivé; **Partie droite**, il est activé.

Note: En fonction du signal d'entrée, certaines démos en mode double écran peuvent ne pas être accessibles.

- 8 Appuyez à nouveau sur le bouton **ACTIVE CONTROL** pour mettre le menu Active Control hors service.

Note: La fonction Active Control n'est pas disponible pour les signaux numériques via HDMI.

Menu Son

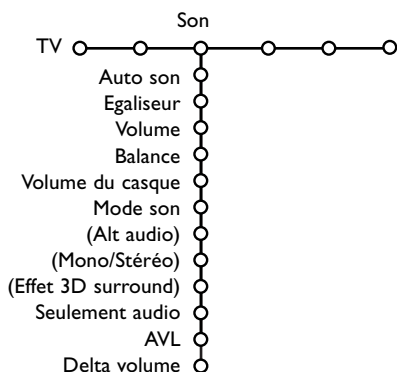

- 1 Appuyez sur le curseur droit pour sélectionner **Son**.
- 2 Sélectionnez les éléments de menu dans le menu Son à l'aide du curseur haut/bas et ajustez les réglages à l'aide du curseur gauche/droit. Lorsque les barres des visuels sont centrées les réglages sont à mi-niveau.

Auto son

Sélectionnez **Auto son** pour afficher une liste de paramètres de son définis, correspondant chacun avec à un des préréglages usine des Aiguës et des Graves. Appuyez sur le curseur droit pour entrer dans la liste. Sélectionnez un paramètre de son prédéfini avec le curseur haut/bas.

Préférentiel se rapporte aux paramètres personnels pour le son dans le menu son.

Note: Lorsque vous avez activé les préréglages son et que vous modifiez un réglage dans le menu son, toutes les nouvelles valeurs que vous introduisez dans ce menu remplacent les réglages préalables.

Ambilight

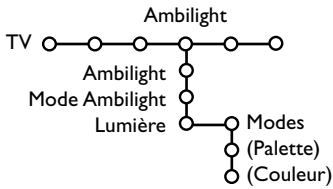

Le menu Ambilight contient des options pour contrôler l'éclairage ambiant à l'arrière du téléviseur. Utilisant l'éclairage ambiant à la fois amélioré la qualité d'image et offre une expérience de visionnage plus immersive, tout avec moins de fatigue pour les yeux. Voir aussi le feuillet ajouté sur Expérience de visionnage (Viewing Experience).

- 1 Appuyez sur le curseur droit pour sélectionner **Ambilight**.
- 2 Sélectionnez les sujets du menu à l'aide du curseur haut/bas et adaptez les paramètres avec le curseur gauche/droit.

Appuyez sur le bouton INFO de la télécommande afin d'obtenir des informations concernant l'élément du menu.

Modes Ambilight:

- **Personnel:** Sélectionnez n'importe quelle couleur ou teinte qui convient à votre goût personnel, par ex votre intérieur, le contenu du programme (des sports, des films, etc.), votre humeur.
- **Relaxé:** Ambilight ajustera automatiquement la lumière et la couleur correspondant au contenu de l'écran. La transition de la lumière et de la couleur est progressive et douce. Cela permet à Ambilight de vous offrir un visionnage plus immergé dans le contenu et plus relaxé.
- **Dynamique:** Ambilight ajustera automatiquement la lumière et la couleur correspondant au contenu de l'écran. La transition de la lumière et de la couleur est plus rapide et plus dynamique. Cela permet à Ambilight de provoquer une immersion et une relation complète avec le contenu de l'image.
Note: Le taux de variation est pour éviter les sensations inconfortables.
- **Blanc intensif:** La couleur est ajustée à celle de la plupart des lampes normales. Sélectionnez ce réglage si vous préférez que Ambilight s'accorde le mieux avec l'éclairage d'un living-room moyen.
- **Blanc:** La couleur est ajustée à celle d'une lumière du jour normale (6500 K). Sélectionnez ce réglage si vous préférez une lumière plus froide.
Note: 6500 K est le réglage recommandé par SMPTE pour un éclairage ambiant des écrans.
- **Rouge:** La couleur rouge est préférée par la plupart des consommateurs pour créer une atmosphère intime, spéciale. Sélectionnez ce réglage selon votre goût individuel ou votre humeur.
- **Bleu:** La couleur bleue est préférée par la plupart des consommateurs pour créer un atmosphère froid, moderne et/ou mythique. Sélectionnez cet ajustement par rapport à votre goût individuel ou humeur.

Menu Options

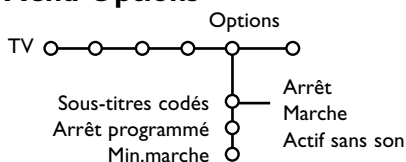

- 1 Utilisez le curseur droit pour sélectionner **Options**.
- 2 Sélectionnez les éléments du menu avec le curseur haut/bas et ajustez les réglages avec le curseur droit/gauche.

Appuyez sur le bouton INFO de la télécommande afin d'obtenir des informations concernant l'élément du menu sélectionné.

Sous-titres codés

Voir Service sous-titre, menu Configuration, p. 8.

- 1 Sélectionnez **Sous-titres codés** avec le curseur bas.
- 2 Appuyez sur le curseur droit.
- 3 Sélectionnez **Marche**, **Arrêt** ou **Actif sans son**.

Lorsque:

- **Marche** est sélectionné, le téléviseur affiche le Service de sous-titrage en cours, en supposant que le service est disponible pour l'émission.
- **Arrêt** est sélectionné, le téléviseur n'affiche pas de sous-titres.
- **Actif sans son** est sélectionné, le téléviseur affiche le Service de sous-titrage en cours de sélection lorsque la fonction Arrêt est active. Lorsque la fonction Arrêt est désactivée, le téléviseur n'affiche pas de sous-titres.

Arrêt programmé

Grâce à cette option, vous pouvez programmer une durée après laquelle le téléviseur se met automatiquement en arrêt.

- 1 Sélectionnez **Arrêt programmé** avec le curseur bas.
- 2 Appuyez sur le curseur droit pour régler l'heure. Le compteur tourne de 0 à 180 min. (en incréments de 5 min.). Lorsque réglé à 0, l'arrêt programmé est désactivé. Une minute avant l'expiration de l'arrêt programmé, un message est affiché pour indiquer que le téléviseur s'éteindra dans les 60 secondes ou vous pouvez annuler la minuterie en tapant sur le bouton **OK**. Vous pouvez toujours éteindre votre téléviseur plus tôt ou modifier l'horaire choisi.

Minuterie marche

Note: La fonction Minuterie marche n'est disponible que si de l'information de temps est disponible par le canal PBS local.

- 1 Sélectionnez **Minuterie marche** avec le curseur bas.
- 2 Appuyez sur le curseur droit et sélectionnez **Marche** ou **Arrêt** pour régler la minuterie marche en Marche ou en Arrêt.
- 3 Lorsque vous avez sélectionné **Marche**, appuyez sur le curseur droit.
- 4 Sélectionnez la chaîne de télévision ou la source extérieure sur laquelle vous souhaitez que votre téléviseur se règle avec le curseur haut/bas.
- 5 Appuyez sur le curseur droit pour sélectionner le jour sur lequel vous souhaitez que votre téléviseur se règle. Sélectionnez **Journ.** pour régler la minuterie marche tous les jours sur la chaîne ou source sélectionnée.
- 6 Appuyez sur le curseur droit pour sélectionner **AM** ou **PM**.
- 7 Entrez l'heure avec les boutons numériques ou avec le curseur haut/bas, gauche/droit.
- 8 Appuyez sur le bouton **OK** pour activer.
- 9 Appuyez sur le bouton **MENU** pour quitter tous les menus.

Menu chaînes

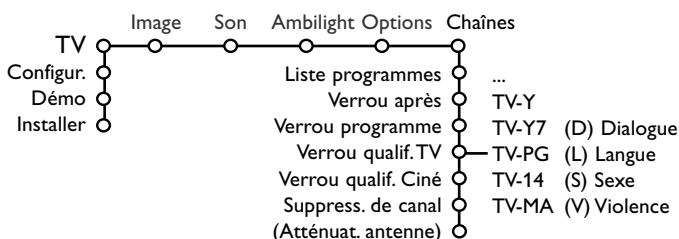

- 1 Utilisez le curseur droit pour sélectionner **Chaînes**.
- 2 Sélectionnez les éléments du menu avec le curseur haut/bas et ajustez les réglages avec le curseur droit/gauche.

Note: Verrou après ne peut être sélectionnée que si l'heure et la date sont connues. Voir Configur., Horloge, p. 10.

Appuyez sur le bouton INFO de la télécommande afin d'obtenir des informations concernant l'élément du menu sélectionné.

Verrou des qualifications TV

Votre téléviseur dispose d'une puce anti-violence. Celle-ci vous permet de contrôler l'accès aux programmes individuels selon leur qualification TV et cinéma. Tous les paramètres s'appliquent à toutes les entrées AV (HDMI exceptée). Des informations sur le contenu des programmes sont envoyées par le télédiffuseur ou le fournisseur de programmes.

- ❶ Sélectionnez **Verrou qualif. TV** avec le curseur bas. Une liste est affichée, indiquant la qualification des émissions TV selon l'âge ainsi qu'une liste de qualifications correspondantes basées sur le contenu.
- ❷ Appuyez sur le curseur droit pour entrer dans la liste.
- ❸ Sélectionnez une qualification TV selon l'âge avec le curseur haut/bas, et entrez dans la liste, si elle est présente, avec qualification selon le contenu à l'aide du curseur droit puis sélectionnez une qualification selon le contenu.
- ❹ Appuyez sur **OK** pour activer/désactiver la qualification sélectionnée. Vous êtes invité à entrer votre code. (Voir Intro/Changer code p. 9.) Si le code est correct, le menu Verrouillage des qualifications TV est affiché de nouveau.
- ❺ Sélectionnez une autre qualification selon le contenu, au besoin, et appuyez sur **OK** de nouveau. Vous n'avez à entrer votre code qu'une seule fois alors que le menu est actif. Vous pouvez verrouiller/déverrouiller toutes les qualifications de la liste sans devoir entrer votre code de nouveau.

Qualification selon l'âge	Qualification selon le contenu
Tous	aucun
Pas de qualificat.	aucun
TV-Y	aucun
TV-Y7	(FV) Violence imaginaire
TV-G	aucun
TV-PG	(D) Dialogue (L) Langage (S) Sexe (V) Violence
TV-14	(D) Dialogue (L) Langage (S) Sexe (V) Violence
TV-MA	(L) Langage (S) Sexe (V) Violence

Chaque élément de qualification est accompagné d'un graphique encadré servant à indiquer si le programme portant cette qualification est présentement verrouillé:

- Un graphique de couleur jaune: Tous les éléments dans la liste selon le contenu sont également verrouillés;
- Un graphique de couleur bleue: L'article n'est pas sélectionné;
- Un graphique moitié bleu/moitié jaune: Certaines qualifications selon le contenu sont sélectionnées/désélectionnées.

Lorsque **Tous** est sélectionné, tous les éléments de la liste selon le contenu et selon l'âge sont verrouillés.

Si, lorsque **Tous** est sélectionné, tout autre élément, classé selon l'âge ou selon le contenu, est désélectionné, alors Tous est automatiquement désélectionné.

Pas de Qualification est la sélection pour les éléments ne disposant d'aucune information de qualification ou disposant d'une qualification de Aucun.

Lorsqu'un élément de la liste selon l'âge est sélectionné, tous les éléments en dessous de cet élément du même groupe sont également verrouillés.

Lorsque vous sélectionnez une qualification selon le contenu, toutes les qualifications au contenu identique dans les catégories des plus jeunes sont également sélectionnées.

TV-Y

approprié pour les jeunes de tout âge avec des thèmes et des éléments qui conviennent à des jeunes de 2 à 6 ans

TV-Y7

programmes conçus pour les jeunes de 7 ans et plus

TV-Y7-FV

programmes contenant de la violence imaginaire plus intense que dans les programmes de la catégorie TV-Y7

TV-G

programmes appropriés à tous les âges. Ces programmes contiennent peu ou pas de violence, pas de langage offensif et peu ou pas de dialogue ou situation sexuelle

TV-PG

programmes contenant des éléments que certains parents jugent inappropriés pour les enfants plus jeunes et pouvant nécessiter une surveillance parentale. Le programme peut contenir des situations de violence et des dialogue sexuel modérés ainsi qu'un langage offensif.

TV-14

programmes contenant des éléments pouvant ne pas être appropriés à des enfants de moins de 14 ans. Ces programmes comportent un ou plusieurs des éléments suivants: Violence intense, situations sexuelles intenses, dialogues suggestifs et langage offensif.

TV-MA

programmes à l'intention des adultes et pouvant être inappropriés aux jeunes de moins de 17 ans. Ces programmes peuvent contenir de la violence graphique, des activités sexuelles explicites et/ou un langage indécemment ou grossier.

Verrou des qualifications Cinéma

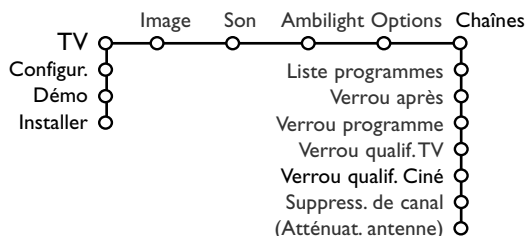

Cette fonction vous permet de contrôler l'accès à des films individuels selon leur qualification MPAA (Motion Picture Association of America).

- 1 Sélectionnez **Verrou qual. ciné** avec le curseur bas. Une liste est affichée, indiquant toutes les qualifications valides selon le contenu MPAA.
- 2 Appuyez sur le curseur droit pour entrer dans la liste.
- 3 Sélectionnez une qualification de cinéma avec le curseur haut/bas.
- 4 Appuyez sur **OK** pour activer/désactiver la qualification sélectionnée. Vous êtes invité à entrer votre code. (Voir Intro/Changer code, p. 9.) Si le code est correct, le menu Verrouillage des qualifications cinéma est affiché de nouveau.

Chaque élément de qualification est accompagné d'un graphique encadré servant à indiquer si le programme portant cette qualification est présentement verrouillé :

- Un graphique de couleur jaune: Les films portant cette qualification sont verrouillés
- Un graphique de couleur bleue: Les films portant cette qualification sont déverrouillés.

Lorsque **Tous** est sélectionné, tous les éléments de la liste de qualification cinéma sont sélectionnés. (Tous les films sont verrouillés.)

Si, lorsque **Tous** est sélectionné, tout autre élément est désélectionné, alors **Tous** est automatiquement désélectionné.

Lorsque **NR** a été sélectionné, aucun autre élément n'est sélectionné.

Lorsque tout autre élément a été sélectionné, toutes les qualifications suivantes sont également sélectionnées, de sorte que tous les films portant cette qualification seront verrouillés.

- NR** (Not rated) sans qualification
- G** films au contenu modéré, appropriés à tous les âges
- PG** films pour lesquels une surveillance parentale est recommandée. Ceux-ci peuvent contenir certaines scènes corsées ou violentes ou quelquefois un langage grossier
- PG-13** films pour lesquels une surveillance parentale est recommandée dans le cas de jeunes de moins de 13 ans
- R** réservé aux adultes. Ces films contiennent généralement des scènes sexuelles offensives ou un langage grossier et peuvent être inappropriés aux jeunes de moins de 17 ans. Surveillance ou permission parentale obligatoire.
- NC-17** même avec la permission parentale, défendu aux jeunes de moins de 17 ans. Plus de scènes sexuelles offensives, de violence ou de langage grossier.
- X** films qui se concentrent généralement sur le sexe, la violence et/ou un langage grossier. Connus également sous le nom de pornographie.

Suppression de canal

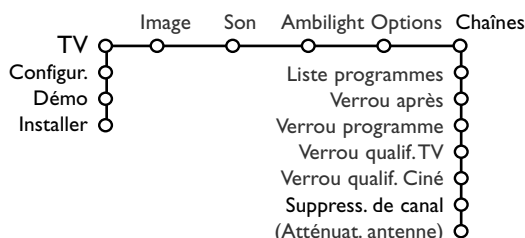

Cette fonction offre la possibilité de supprimer une chaîne de la liste des chaînes.

- 1 Sélectionnez **Suppress. de canal** avec le curseur bas.
- 2 Appuyez sur le curseur droit. Une liste apparaît présentant tous les numéros des chaînes mémorisées.
- 3 A l'aide du curseur bas, sélectionnez la chaîne que vous souhaitez supprimer et appuyez sur **OK**.
- 4 Répétez l'opération pour supprimer d'autres chaînes.

Deux écrans / PIP / Mosaïque



Appuyez sur le bouton **PIP** pour activer **Deux écrans**, **PIP** ou un des modes PIP suivant le format sélectionné dans la liste format pip, sous le menu général. Voir Configuration, Général, p. 8.

Appuyez à nouveau sur le bouton **PIP**. L'écran au bord jaune deviendra l'écran plein principal.

Notes:

- Si vous continuez à enfoncer le bouton **PIP**, les différents formats (Deux écrans, PIP, PIP 3 ou PIP 6), défilent sur l'écran de votre téléviseur, à raison d'un nouveau format chaque seconde tant que le bouton est enfoncé. Lorsque le TV est en veille, les préférences telles que définies dans Configuration, Menu Général sont utilisées.
- Il n'est pas possible d'afficher une source HDMI ou HD dans un écran Deux écrans / PIP.
- Quand le mode Deux écrans est sélectionné, deux formats d'image sont possibles: Plein écran ou format d'image 4:3 letter box (format 16:9).
- Le son audio de l'écran de droite ou de l'écran PIP est diffusé dans les écouteurs.

Options d'affichage

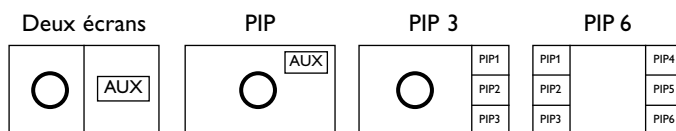

- Appuyez sur le curseur droit pour mettre l'écran de droite en évidence.
- Appuyez sur le curseur bas pour mettre l'écran PIP en évidence.
- Appuyez sur le curseur droit pour rentrer dans l'écran Mosaïque et utilisez les boutons de navigation afin de mettre en évidence l'écran PIP choisi.

Modifier les chaînes ou les sources externes en écran gauche, droit, PIP ou Mosaïque

- Appuyez sur le bouton **-CH+** ou le bouton **SURF** ou les boutons chiffrés afin de modifier les chaînes ou les sources externes dans l'écran mis en évidence.

Scan PIP 3 ou PIP 6

Naviguez vers l'écran PIP le plus bas et appuyez sur le bouton de curseur bas afin d'afficher une nouvelle série d'écrans PIP.

Définir la position et les dimensions de l'écran mono PIP

- 1 Sélectionnez le mode Deux écrans avec incrustation d'un écran PIP.
- 2 Appuyez sur le bouton de curseur bas pour mettre en évidence l'écran PIP. Le menu PIP apparaît. Il permet de déterminer la position et les dimensions de l'écran PIP.

Note: Après un certain temps le Menu PIP disparaît, appuyez sur le bouton **OK** pour le faire réapparaître.

- 3 Nouvel appui sur le bouton de curseur bas pour sélectionner **Position** ou **Taille**.

- 4 Appuyez sur le bouton **OK** ou le bouton de curseur droit pour valider.
- 5 Définir la position de l'écran PIP avec les boutons de curseur. Définir les dimensions de l'écran PIP avec les boutons de curseur droit/gauche.
- 6 Appuyez sur le bouton **OK**. Le Menu PIP réapparaît.
- 7 Naviguez vers le haut du menu pour remettre en évidence l'écran principal.
- 8 Appuyez sur le bouton **OK** pour effacer le menu ou attendez qu'il s'efface de lui-même.

Information affichée à l'écran

Au changement de chaîne, les informations affichées sont relatives à l'écran actif.

Branchement des périphériques

Vous pouvez connecter une large gamme d'appareils électroniques sur votre TV. Les diagrammes de connexion suivants vous décrivent le mode de connexion à l'arrière de votre TV.

AV1 fonctionne avec YPbPr, Y/C et CVBS; **AV2** avec YPbPr (R/V/B), CVBS et Y/C; **HDMI (AV3)**; **Side** avec CVBS et Y/C.

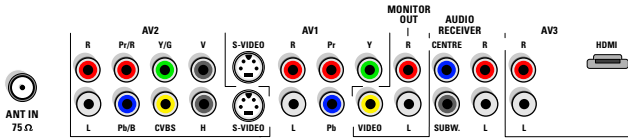

Enregistreur (VCR-DVD+RW)

Note: Éviter de placer votre enregistreur trop près de l'écran étant donné que certains enregistreurs sont sensibles aux signaux de l'image. Gardez une distance minimale de 20 po avec l'écran.

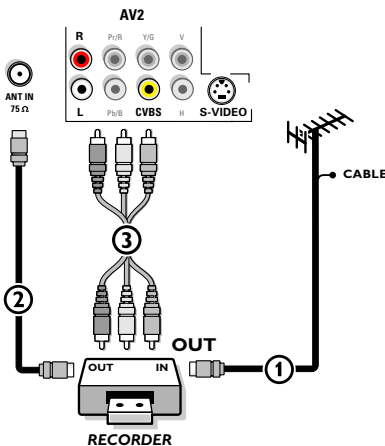

- 1 Connectez l'antenne RF ou le câble de câblodistribution (éventuellement via un séparateur de signaux à deux directions – optionnel – et/ou un boîtier convertisseur pour télévision par câble) ① à la prise **RF IN** de votre enregistreur.
- 2 Connectez un autre câble RF ② de la sortie **OUT** de votre enregistreur à l'entrée de 75 Ω **RF** du téléviseur.
- 3 Vous obtiendrez une meilleure qualité en connectant également les câbles Vidéo et Audio gauche et droit (pour un périphérique stéréo) ③ sur les entrées **CVBS**, **L** et **R AUDIO** et **AV2**.

Si votre enregistreur dispose d'une prise vidéo S-VHS: Pour une meilleure qualité d'image, connectez un câble S-Vidéo à l'entrée **S-VIDEO** au lieu de connecter l'enregistreur à la prise **CVBS** de **AV2**. S-Video ne fournissant pas d'audio, il faut donc connecter les câbles audio pour obtenir du son.

Enregistreur avec d'autres périphériques A/V

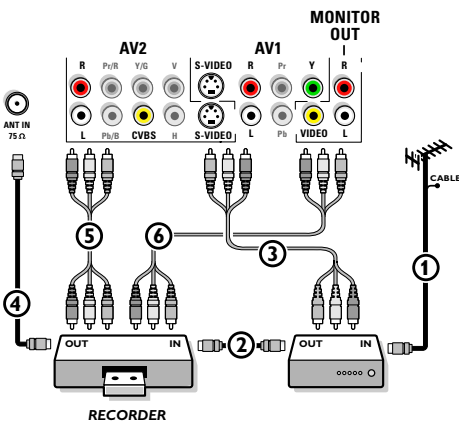

- 1 Connectez l'antenne RF ① à la prise **RF IN** de votre autre périphérique A/V.
- 2 Connectez la sortie RF de l'appareil AV à l'entrée RF de l'enregistreur ②.
- 3 Connectez un autre câble RF ④ provenant de la sortie **OUT** de votre enregistreur à l'entrée 75 Ohm **RF** jack du téléviseur.
- 4 Pour obtenir une meilleure qualité, connectez également les câbles Vidéo ou S-Vidéo, Audio gauche et Audio droit des deux appareils sur **AV1** (**Y** ou **S-VIDEO**, **AUDIO L** et **R**), ③ et sur **AV2** (**CVBS** ou **S-VIDEO**, **AUDIO L** et **R**) ⑤.

Notes:

- En cas d'équipement mono, seul le haut-parleur gauche diffuse des sons. Utilisez un adaptateur mono/stéréo (non fourni) pour une reproduction sonore via tous les haut-parleurs internes.
- Lorsque vous utilisez le connecteur **S-VIDEO**, ne connectez aucun appareil à l'entrée **AV2 CVBS** ou **AV1 Y**.

Le connecteur **MONITOR OUT** peut être utilisé pour une connexion en guirlande ou pour enregistrer des programmes à partir de votre TV ⑥. Ce n'est que lorsqu'un magnétoscope est branché sur **MONITOR OUT** qu'il est possible d'enregistrer un programme à partir d'autres périphériques connectés à votre TV. Voir Enregistrer avec votre magnétoscope, p. 24.

Enregistreur et câblosélecteur avec sortie RDF

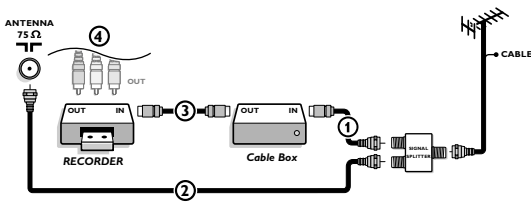

- 1 Utilisez un séparateur de signaux (en option).
- 2 Connectez l'une des sorties du séparateur de signaux pour télévision par câble ① à la prise jack d'entrée **IN** du boîtier à câble.
- 3 Connectez l'autre sortie ② du séparateur de signaux pour télévision par câble au jack d'entrée 75 Ω **T** au bas du téléviseur.
- 4 Connectez la prise **OUT** du câblosélecteur ③ à la prise **RF IN** de l'enregistreur.
- 5 Connectez les câbles ④ Vidéo, Audio gauche et droit (seulement pour un son en stéréo) aux jacks d'entrée **CVBS, L et RAUDIO** et **AV2** du téléviseur.

Récepteur satellite / câblosélecteur avec sorties AV

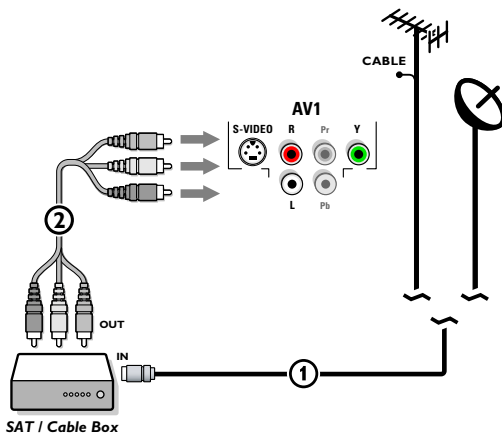

- 1 Connectez le câble d'antenne satellite ou le câble d'antenne TV ① à la prise **IN** du récepteur satellite ou du câblosélecteur.
- 2 Connectez les câbles A/V Vidéo, Audio gauche et droit ② aux prises d'entrée **Y, L et RAUDIO AV1**.

Si votre récepteur satellite ou câblosélecteur dispose d'une prise S-Vidéo:

Pour une meilleure qualité d'image, connectez un câble S-Vidéo à l'entrée **S-VIDEO** au lieu de connecter le récepteur satellite ou le câblosélecteur à la prise **Y**. Connectez les câbles audio aux prises **AUDIO L** et **R** de l'appareil et aux prises **AUDIO L** et **R AV1** du téléviseur.

Enregistreur et Récepteur satellite / Câblosélecteur avec sorties AV

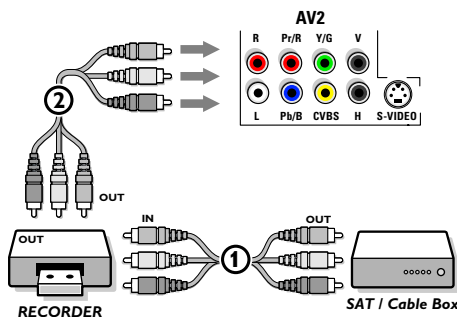

- 1 Interconnectez l'antenne RF ou le câble de câblodistribution comme décrit ci-dessus.
- 2 Connectez les câbles AV ① aux prises **AV OUT** du récepteur satellite ou du câblosélecteur et aux prises **AV IN** de l'enregistreur.
- 3 Connectez les prises **AV OUT** de l'enregistreur ② aux prises **AV2** du téléviseur comme décrit ci-dessus.

Lecteur DVD ou autres équipements périphériques de source numérique

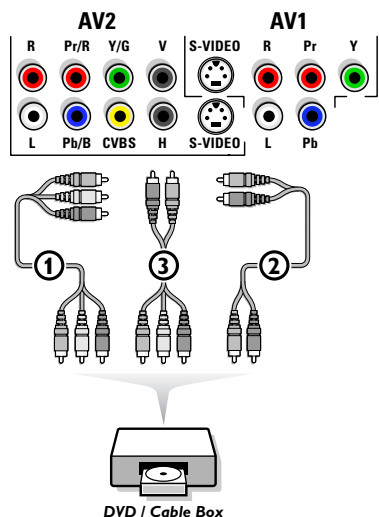

Appareils munis de connecteurs Component Video Output (YPbPr)

- 1 Connectez les trois câbles vidéo ① multiples sur les appareils possédant des sorties vidéo multiples (YPbPr), tels que lecteurs DVD, lecteurs de disques laser, lecteurs de jeux vidéo, récepteurs satellite et autres, et sur les jacks **Y, Pb et Pr** d'**AV1** ou **AV2** sur le téléviseur.
- 2 Connectez les câbles audio aux jacks **AUDIO L et R** ② de l'appareil et aux jacks **L audio et R AV1** ou **AV2**.

Appareils avec sortie RVB

- 1 Connectez l'appareil avec sortie RVB avec sync. horizontal et vertical séparé aux jacks d'entrée **Pr/R Pb/B Y/G** ① et aux jacks **H et V** d'**AV2** ③.
- 2 Connectez les câbles audio aux jacks **AUDIO L et R AV2**.

Appareils munis de connecteur S-Video

- 1 Connectez un câble S-Video à l'entrée **AV1** ou **AV2 S-VIDEO**.
Note: Lorsque vous utilisez le connecteur S-VIDEO, ne connectez aucun appareil à l'entrée AV2 CVBS ou AV1 Y.
- 2 Connectez les câbles audio aux jacks **AUDIO L et R** de l'appareil et aux jacks **L et R AUDIO AV1** ou **AV2** du téléviseur.

Notes:

- Les indicateurs pour les cavités composant vidéo peuvent différer selon le lecteur DVD ou l'appareil branché. Bien que les abréviations puissent varier, les lettres B et R représentent les signaux composants bleus et rouges, respectivement, et Y indique le signal de la luminance. Référez-vous aux directives du lecteur DVD pour les définitions et les détails de branchement.
- Ce téléviseur est conçu pour accepter des normes de signaux haute définition 480p, 720p (pas avec 42PF9966), 1080i et 1152i telles que spécifiées par la norme EIA7703 de l'Electronic Industries Association. Les appareils numériques de divers fabricants peuvent avoir différentes normes de sortie, ce qui peut causer des problèmes d'affichage.

Avertissement: Au cas où vous notez des images instables, des mauvaises couleurs ou pas de couleur, aucune image ou toute combinaison de celles-ci sur votre écran, assurez-vous que vos connexions ont été effectuées correctement.

Connecteur HDMI (High Definition Multimedia Interface)

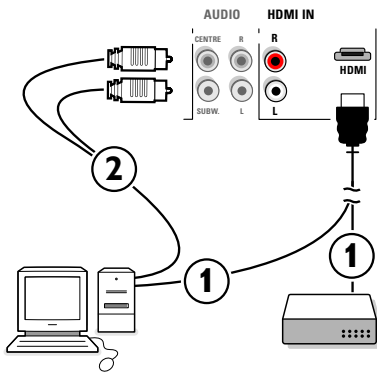

HDMI est la nouvelle norme pour l'interconnexion vidéo et audio numérique haute définition. Par ex. avec un Set top box numérique, avec des appareils HDMI tels que PC, lecteur DVD, récepteur AV...

Note: Le connecteur HDMI est compatible avec les appareils DVI et un câble de conversion DVI vers HDMI est inclus. (Ensuite, connectez également les câbles audio.)

Le connecteur **HDMI** permet:

- Les modes d'affichage TV et moniteur suivants:

EDTV	640/720 x 480p	
	720 x 576p	
HDTV	1920 x 1080i	
	1280 x 720p	
VGA	640 x 480	60 Hz
SVGA	800 x 600	56 Hz
XGA	1024 x 768	60 Hz

- Un volume HD non comprimé
- Des signaux codés ou non codés.

- 1 Reliez la sortie numérique HDMI de votre appareil HD (par ex. PC, lecteur DVD, Set Top Box ...) ① au connecteur **HDMI** de votre téléviseur.
- 2 Lorsqu'un appareil HD-DVI (si l'audio est présent) est branché, connectez également le câble audio ② aux sorties **AUDIO** de votre appareil HD et aux entrées **R** (droite) et **L** (gauche) **HDMI (AV3)** du panneau du téléviseur.

Notes:

- Le bon fonctionnement est uniquement garanti avec des produits HDMI compatibles.
- Il est possible que les appareils numériques de fabricants différents possèdent d'autres standards de sortie, ce qui peut engendrer des difficultés en ce qui concerne l'affichage correct du TV.
- Si l'appareil est froid, il peut y avoir une petite "étincelle" lorsque l'on allume l'appareil. C'est normal, l'appareil n'est pas défectueux.
- Si possible, utilisez le mode vidéo XGA 1024x768@60Hz pour obtenir la meilleure qualité d'image pour votre moniteur.
- Lorsqu'aucun signal n'est détecté de votre source HDMI, éteignez votre source HDMI et allumez-la de nouveau. Pour votre lecteur DVD dans le but d'obtenir une image optimale nous vous conseillons de sélectionner un des modes d'affichage TV suivants: 720x480p, 720x480i, 1280x720p ou 1920x1080i.

Récepteur MultiCanaux surround

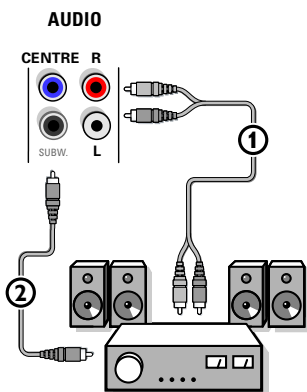

- 1 Connectez le câble audio au récepteur MultiCanaux Surround et aux sorties **AUDIO RECEIVER L** et **R** à côté du connecteur **CENTRE** de votre téléviseur ①.

Note: Éteignez le téléviseur et votre récepteur surround avant de les raccorder. Réglez au minimum le son du récepteur surround.

- 2 Si vous voulez que les haut-parleurs de votre téléviseur fassent fonction comme haut-parleur central, connectez également un câble audio ② au récepteur MultiCanaux Surround et au connecteur **CENTRE** de votre téléviseur.
- 3 Sélectionnez **Entrée centrale Marche** dans le menu Source. Voir p. 11.

Les haut-parleurs du téléviseur diffusent à présent le son central, tandis que les haut-parleurs connectés au récepteur audio diffusent le son Surround. Le volume doit être contrôlé au moyen du récepteur MultiCanaux Surround.

Note: Aucun son ne sera diffusé si une chaîne de télévision ou une source externe est bloquée via le menu Verrouillage programmes (p. 15).

Connecter un subwoofer supplémentaire

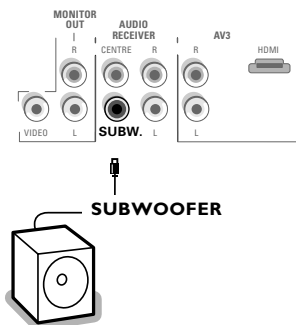

Pour améliorer la qualité de la reproduction sonore de votre TV vous pouvez connecter un subwoofer actif (20 à 250 Hz).

- 1 Connectez par un câble audio l'entrée du subwoofer externe à la sortie **SUBWOOFER** en bas du TV.
- 2 Sélectionnez **Subwoofer** dans le Menu Configuration, Général, p. 8.
- 3 Ajustez les fréquences du subwoofer externe de 100-120 Hz si cette possibilité est existante (suivant vos préférences).
- 4 Ajustez le volume sonore du subwoofer externe si cette possibilité de contrôle existe. Se référer au manuel d'utilisation du subwoofer.

Connexions

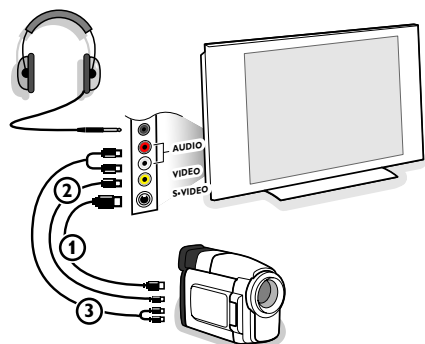



Caméra, Caméscope ou Jeu

- 1 Connectez votre caméra, caméscope ou jeu comme indiqué.
 - 2 Connectez l'installation sur **VIDEO ②** et **AUDIO L ③** pour un appareil mono. Connectez également sur **AUDIO R ③** pour un appareil stéréo.
- Vous obtiendrez la qualité S-VHS avec un caméscope S-VHS en branchant les câbles S-VHS sur **S-VIDEO ①** et sur **AUDIO ③**.

Attention: Ne pas connecter les câbles ① et ② en même temps. Cela peut produire des distorsions dans l'image !

Casque

- 1 Insérez la fiche dans la prise du casque  comme indiqué.
- 2 Appuyez sur  sur la télécommande pour mettre hors service les HP de votre téléviseur.

La prise du casque a une impédance de 8 à 4000 Ohm et est du type 3,5 mm.

Choisissez **Volume du casque** dans le menu son, afin de régler le volume du casque.

Pour sélectionner les périphériques

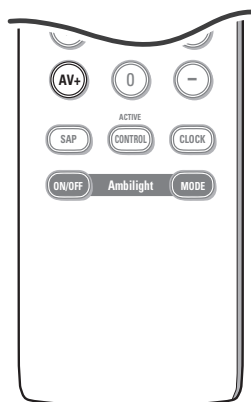

- 1 Maintenez enfoncé le bouton **AV+** de la télécommande et puis appuyez plusieurs fois sur ce bouton ou sélectionnez **Source** dans le menu Configuration (p. 11) pour sélectionner **AV1, AV2, HDMI (AV3), Side** ou **Chaînes TV**, l'entrée sur laquelle vous avez branché votre appareil.
- 2 Appuyez le curseur haut/bas.
- 3 Appuyez sur le bouton **OK**.

Boutons pour les appareils A/V



La plupart des appareils électroniques qui font partie de notre gamme de produits fonctionnent à partir de la télécommande de votre téléviseur.

Appuyez sur l'un des boutons après avoir appuyé plusieurs fois sur le bouton **Select**, en fonction du périphérique que vous voulez commander avec cette télécommande. Voir Utilisation de la télécommande, p. 3.

- POWER** pour passer en position de veille (**VCR**)
- II** pause
- pour enregistrer
- ◀◀** pour rembobiner (**VCR, CD**); recherche arrière (**DVD, AMP**)
- pour arrêter
- ▶** pour le mode lecture
- ▶▶** avance rapide (**VCR, CD**); recherche avant (**DVD/AMP**)
- INFO** afficher information
- MENU** pour activer/désactiver le menu
- **CH +** pour sélectionner un chapitre, une chaîne, une bande
- 0 à 9 entrée d'un chiffre
- contenu de la cassette (**VCR**); choisir un chapitre (**DVD**), choisir une fréquence (**AMP**)
- CLOCK** timer du magnétoscope
- SURR** surround marche/arrêt (**AMP, CD**)
- curseur haut/bas pour choisir le disque suivant ou précédent (**CD**)
- curseur gauche/droit pour choisir la bande précédente ou suivante (**CD**)

Notes:

- Si rien n'est fait dans les 60 secondes, la télécommande retourne en mode TV.
- Si un bouton est enfoncé dans le mode système sélectionné, la télécommande restera dans ce mode pendant 60 secondes. Ensuite la télécommande se remet en mode TV ou bien appuyez sur le bouton **Select** pour que la télécommande se remette en mode TV directement.

Enregistrement avec magnétoscope

Pour enregistrer à une qualité S-VHS, connectez un périphérique S-VHS directement sur le magnétoscope.

Enregistrement d'un programme de télévision

Vous pouvez enregistrer un programme de télévision à l'aide du syntoniseur de votre magnétoscope sans affecter votre téléviseur.

- 1 Sélectionnez le numéro de chaîne sur votre magnétoscope.
- 2 Réglez votre magnétoscope pour enregistrer. Consultez le manuel de votre magnétoscope.

Vous n'affectez pas l'enregistrement lorsque vous changez de numéro de chaîne !

Enregistrement d'un programme par MONITOR OUT

Vous pouvez enregistrer un programme de télévision à l'aide du syntoniseur de votre téléviseur par **MONITOR OUT**.

- 1 Mettez l'appareil en service.
- 2 Sélectionnez la chaîne correcte sur votre téléviseur et l'entrée correcte sur votre magnétoscope.
- 3 Réglez votre magnétoscope pour enregistrer. Vous enregistrez le canal sélectionné de la télévision, même si vous passez à une entrée AV, en utilisant le bouton **AV+** sur la télécommande.

*Vous ne devez pas changer de chaînes ou éteindre votre téléviseur lorsque vous enregistrez par **MONITOR OUT**.*

Note: Lorsqu'un canal du téléviseur ou une source AV se trouvent bloqués du fait de l'instruction donnée via le menu Canaux (voir p. 15), l'image et le son de sortie deviennent également muets.

Réglage de la télécommande pour l'utilisation des périphériques

Votre télécommande est réglée pour commander votre TV et de nombreux magnétoscopes, convertisseurs de TV par câble, lecteurs DVD, récepteurs satellites, etc. commandés par une télécommande à infrarouge (IR).

Enfoncez le bouton **Select** plusieurs fois pour sélectionner **DVD/R**, **CBL**, **VCR** ou **AUX** selon l'accessoire que vous voulez utiliser grâce à la télécommande. Voir Utilisation de la télécommande, p. 3.

Appuyez sur le bouton **POWER**.

Si les boutons de fonction de la télécommande contrôlent aussi l'accessoire sélectionné, la télécommande est prête et il n'y a rien d'autre à faire.

Si les boutons de fonction ne commandent pas l'accessoire choisi suivant les accessoires dont vous disposez, vous pouvez préparer votre télécommande grâce à un code d'entrée direct. Procédez comme suit.

Réglage du code

❶ Appuyez sur les boutons **Select** et **POWER** en même temps, puis relâchez.

❷ **Note:** Lorsque vous introduisez les chiffres tels qu'ils sont décrits ci-dessous, vous ne devez pas attendre plus de 20 secondes entre l'entrée de chaque chiffre, sinon vous devrez retourner au point 1 et recommencer le processus de programmation.

Entrez le chiffre approprié fourni ci-dessous pour le type d'appareil auxiliaire que vous voulez faire fonctionner:

- 1 DVD/R
- 2 CBL (HD-STB)
- 3 CBL-SAT
- 4 VCR
- 5 AUX (AMP, CD).

❸ Entrez le code de 4 chiffres pour le type et la marque de votre appareil auxiliaire. Les codes sont énumérés aux pages 25-26.

❹ La lumière verte derrière le bouton **POWER** clignotera pendant 3 secondes afin de montrer la validité du code entré. Si un code invalide a été entré, la lumière restera allumée pendant 3 secondes sans interruption. Si cela se produit, retournez au point 1 et recommencez le processus de programmation.

❺ Maintenant, vous allez essayer d'utiliser la télécommande de la TV avec l'appareil auxiliaire.

Appuyez sur le bouton **Select** de la télécommande afin de parcourir les différents modes auxiliaires. Arrêtez d'appuyer sur le bouton lorsque le mode souhaité s'allume. La lumière sera continue pendant 2 secondes et commencera ensuite à clignoter. Le clignotement signifie que la télécommande se trouve dans le mode auxiliaire sélectionné.

❻ Dans les 60 secondes à partir du moment où la lumière se met à clignoter, pointez la télécommande vers l'appareil auxiliaire et appuyez sur le bouton **POWER**. Si l'appareil ne répond pas à la commande **POWER**, suivez à nouveau les étapes de programmation de la télécommande en utilisant un code de configuration différent pour le type et la marque d'appareil auxiliaire que vous voulez faire fonctionner. Référez-vous à nouveau à la liste de codes aux pages 26-27. S'il n'y a plus de codes pour le type et la marque de votre appareil auxiliaire, il est probable que la télécommande ne puisse pas faire fonctionner votre modèle particulier d'appareil auxiliaire.

Notes:

- Votre télécommande n'est pas nécessairement en mesure d'être programmée pour faire fonctionner tous les modèles des marques d'appareils auxiliaires énumérés aux pages 26-27. Il se peut que vous vouliez recommencer le processus de programmation. Essayez d'utiliser le(s) numéro(s) fourni(s) pour le type et la marque de votre appareil afin de vous assurer que vous n'avez pas commis une erreur en entrant les chiffres lors de votre premier essai de programmation.

- Si la télécommande se trouve dans l'un des modes auxiliaires (une lumière de mode clignote) — DVD/R, CBL, SAT, VCR ou AUX — et si vous n'appuyez sur aucun des boutons de la télécommande pendant soixante secondes, un "time-out" se produit, ce qui entraîne le retour de la télécommande en mode TV.

Liste de codes d'entrée de la télécommande pour équipements périphériques

Amplificateur

Carver	0296
Curtis Mathes	0327
GE.....	0105
JVC.....	0358
Linn.....	0296
Magnavox	0296
Marantz	0296
Optimus	0422, 0327
Philips	0296
Pioneer.....	0327
Polk Audio	0296
RCA	0327
Realistic	0422
Sony	0716, 0247
Soundesign.....	0105
Victor	0358
Wards	0105
Yamaha.....	0381

Câblolélecteur

ABC.....	0030, 0034, 0035
Allegro	0180, 0342
Americast	0926
Archer	0180, 0824
BellSouth	0926
Century	0180
Citizen	0180, 0342
Comtronics	0067
Contec	0046
Emerson	0824
Everquest	0042, 0067
Focus.....	0427
Garrard	0180
Gemini	0042
General Instrument.....	0503, 0837
GoldStar.....	0067, 0171
Goodmind	0824
Hamlin	0047, 0036, 0286, 0061
Hytex	0034
Jasco	0042, 0180, 0342
Jerrold.....	0030, 0039, 0503, 0042, 0837
Memorex	0027
Motorola	1133
Movie Time.....	0090
NSC	0090
Oak	0046, 0034
Optimus	0048
Panasonic	0048, 0134, 0027
Paragon	0027
Philips.....	0180, 0332, 0344
Pioneer.....	0171, 0560, 0904
Popular Mechanics.....	0427
Pulsar	0027
Quasar	0027
RCA	0048
Radio Shack.....	0042, 0910, 0342, 0824
Recoton	0427
Regal.....	0047, 0286
Runco	0027
SL Marx	0067
Samsung.....	0067, 0171
Scientific Atlanta	0035, 0504, 0904
Signal	0042, 0067
Sprucer.....	0048
Starcom	0030, 0042
Stargate	0067, 0042, 0824
Starquest.....	0042
TV86.....	0090

Televew.....	0067
Tocom	0039
Toshiba.....	0027
Tusa	0042
Unika.....	0180
United Artists	0034
Universal	0180, 0218
Viewstar	0090
Zenith	0027, 0552, 0926
Zentek	0427

Récepteur Son Surround

ADC.....	0558
Aiwa	0148
Capetronic	0558
Carver	0069, 1116, 1216
Casio	0222
Clarinette.....	0222
Denon.....	1187, 1131
Fisher	0069
Garrard	0490
Harman/Kardon	0137
JVC	0101
Kenwood.....	1054, 0069, 0213, 1340
.....	1596, 1597
Lloyd's.....	0222
MCS	0066
Magnavox	0418, 1116, 0558, 1216
.....	0222
Marantz	1116, 1216, 0066
Modulaire	0222
Nakamichi	0124
Onkyo	0162
Optimus	1050, 0213, 0558, 0069
Panasonic	0066, 1545
Penney	0222
Philips.....	1116, 1216, 1296, 0418
Pioneer.....	0177, 0558, 1050
Proscan	1281
Quasar	0066
RCA	1281, 0558, 1050
Realistic	0222
Sansui	1116
Sharp.....	0213
Sherwood.....	0529
Sony	1185, 1085, 1285
Sunfire	1340
Teac	0490
Technics.....	0066, 1335, 1545, 1336
Thorens.....	1216
Victor	0101
Yamaha.....	0203, 0213, 1203
Yorx	0222

Récepteur satellite

AlphaStar	0799
Echostar	1032, 0802
Expressvu.....	0802
GE	0593
General Instrument	0388, 0896, 0654
HTS	0802
Hitachi	0846
Hughes Network Systems	0776
JVC	0802
Jerrold	0388, 0654
Magnavox	0749, 0751
Memorex	0751
Next Level.....	0896
Panasonic	0728
Philips.....	1103, 0749, 0751

Primestar.....	0654, 0388
RCA	0593, 0170, 0419, 0882
Radio Shack	0896
Samsung.....	1136
Sony	0666
Star Choice	0896
Toshiba	0776, 0817
Uniden	0751, 0749
Zenith	0883

Magnétoscope

Admiral.....	0075, 0236
Adventura	0027
Aiko	0305
Aiwa	0027, 0064
Akai	0068
America Action	0305
American High.....	0062
Asha	0267
Audiovox	0064
Beaumarck	0267
Bell & Howell	0131
Broksonic 0148, 0211, 0029, 0236, 0506	
CCE	0099, 0305
Calix	0064
Canon	0062
Carver	0108
Cineral.....	0305
Citizen	0305, 0064
Colt.....	0099
Craig	0064, 0099, 0074, 0267, 0298
Curtis Mathes	0062, 0068, 0087, 0189
.....	0787
Cybernex	0267
Daewoo.....	0305, 0072
Denon.....	0069
Dynatech.....	0027
Electrohome	0064
Electroponic.....	0064
Emerex	0059
Emerson.....	0211, 0029, 0236, 0305, 0148, 0506, 0027, 0064, 0070
Fisher	0074, 0131
Fuji	0062
Funai.....	0027
GE.....	0062, 0087, 0075, 0267, 0787
Garrard	0027
Go Video	0459, 0553
GoldStar.....	0064, 0065
Gradiente.....	0027
HI-Q	0074
Harley Davidson.....	0027
Harman/Kardon	0065, 0108
Harwood	0099
Hitachi	0069, 0027, 0068
Hughes Network Systems	0069
JVC	0094, 0068
Jensen.....	0068
KEC	0064, 0305
KLH.....	0099
Kenwood	0068, 0094, 0065
Kodak.....	0062, 0064
LXI	0064
Lloyd's.....	0027
Logik	0099
MEI	0062
MGA	0070, 0267
MGN Technology	0267

Liste de codes d'entrée de la télécommande pour équipements périphériques

MTC	0027, 02670075, 0267, 0787	White Westinghouse....	0099, 0305, 0236
Magnasonic	0305	Radio Shack.....	XR-1000.....	0099, 0027, 0062
Magnavox .0062, 0108, 0027, 0066, 0176		Radix.....	Yamaha.....	0065
		Randex.....	Zenith.....	0066, 0027, 0236, 0506
		Realistic.....		
			
		ReplayTV.....		
		Runco.....		
		STS.....		
		Samsung.....		
		Sanky.....		
		Sansui0068, 0506, 0027, 0094, 0236, 0298		
		Sanyo.....		
		Scott.....		
		Sears.....		
			
		Semp.....		
		Sharp.....		
		Shintom.....		
		Shogun.....		
		Singer.....		
		Sony.....		
		Sylvania.....		
		Symphonic.....		
		TMK.....		
		Tatung.....		
		Teac.....		
		Technics.....		
		Teknika.....		
		Thomas.....		
		Tivo.....		
		Toshiba.....		
		Totevision.....		
		Unitech.....		
		Vector.....		
		Vector Research.....		
		Video Concepts.....		
		Videosonic.....		
		Wards.....		
			
			

Digital Video Disc (DVD)

Apex.....	0699
Denon.....	0517
Fisher.....	0697
GE.....	0549
Hitachi.....	0691
Hitekter.....	0699
JVC.....	0650, 0585
Kenwood.....	0709, 0561
Konka.....	0746, 0738, 0747, 0748
Magnavox.....	0530, 0702
Marantz.....	0566
Mitsubishi.....	0548
Onkyo.....	0530
Optimus.....	0598
Oritron.....	0678
Panasonic.....	0517, 0659
Philips.....	0566, 0530
Pioneer.....	0598, 0552, 0659
Proscan.....	0549
RCA.....	0549, 0598
Samsung.....	0600
Sharp.....	0657
Sony.....	0560
Technics.....	0517
Theta Digita.....	0598
Toshiba.....	0530
Yamaha.....	0517, 0572
Zenith.....	0618, 0530

Regulatory Notices - Federal Communications Commission Notice

This equipment has been tested and found to comply with the limits for a Class B digital device, pursuant to part 15 of the FCC Rules. These limits are designed to provide reasonable protection against harmful interference in a residential installation. This equipment generates, uses, and can radiate radio frequency energy and, if not installed and used in accordance with the instructions, may cause harmful interference to radio communications. However, there is no guarantee that interference will not occur in a particular installation. If this equipment does cause harmful interference to radio or television reception, which can be determined by turning the equipment off and on, the user is encouraged to try to correct the interference by one or more of the following measures:

Reorient or relocate the receiving antenna.
Increase the separation between the equipment and the receiver.
Connect the equipment into an outlet on a circuit different from that to which the receiver is connected.
Consult the dealer or an experienced radio or television technician for help.

Modifications -

The FCC requires the user to be notified that any changes or modifications made to this device that are not expressly approved by Philips Consumer Electronics may void the user's authority to operate the equipment.

Cables -

Connections to this device must be made with shielded cables with metallic RFI/EMI connector hoods to maintain compliance with FCC Rules and Regulations.

Canadian notice -

This Class B digital apparatus meets all requirements of the Canadian Interference-Causing Equipment Regulations.

Avis Canadien -

Cet appareil numérique de la classe B respecte toutes les exigences du Règlement sur le matériel brouilleur du Canada.

Avant de téléphoner au service à la clientèle

Symptômes	Vérifications et corrections à effectuer
Images "fantômes" ou doubles	<ul style="list-style-type: none"> • Peut être causé par une obstruction de l'antenne comme un gratte-ciel ou des collines. L'utilisation d'une antenne à grande directivité peut améliorer l'image.
Pas d'alimentation	<ul style="list-style-type: none"> • S'assurer que le cordon d'alimentation c.a. est branché dans la prise murale. • Débrancher le téléviseur et attendre 60 secondes. Rebrancher la fiche dans la prise murale et remettre le téléviseur sous tension.
Pas d'image	<ul style="list-style-type: none"> • Vérifier les connexions de l'antenne au bas du téléviseur et s'assurer qu'elles sont branchées correctement. • Problème pouvant venir de la station de diffusion. Essayer une autre chaîne. • Régler les réglages de contraste et de lumière. Essayer un autre réglage de auto image. • Vérifier les commandes de sous-titrage. Certains modes TEXTE pourraient bloquer l'écran. • Régler votre source HDMI sur un mode d'affichage correct.
Pas d'image et alimentation activée	<ul style="list-style-type: none"> • Votre téléviseur possède un mode protection en cas de surchauffe. Vérifier l'espace libre autour des sorties de l'appareil pour vous assurer qu'aucun mur ou meuble ne puisse entraver la circulation d'air.
Pas de son	<ul style="list-style-type: none"> • Augmenter le VOLUME. • S'assurer que le téléviseur n'est pas en arrêt, appuyer sur le bouton MUTE de la télécommande. • Lorsqu'aucun signal n'est détecté, le téléviseur coupe le son automatiquement. Il ne s'agit pas là d'un mauvais fonctionnement mais d'une fonction du système.
Bonne sonorité mais couleurs médiocres ou pas d'image	<ul style="list-style-type: none"> • Régler le contraste et la lumière. Essayer un autre réglage de auto image.
Image médiocre	<ul style="list-style-type: none"> • Vérifier la connexion du HDMI.
Image à effet neige et bruits	<ul style="list-style-type: none"> • Vérifier la connexion d'antenne.
Le téléviseur ne répond pas à la télécommande	<ul style="list-style-type: none"> • Vérifier que les piles fonctionnent correctement. Les remplacer au besoin. • Nettoyer la lentille du capteur du moniteur. • La distance de fonctionnement entre le téléviseur et la télécommande ne doit pas dépasser 240 po. • Vous pouvez toujours utiliser les boutons en haut ou sur le côté droit du téléviseur. • Vérifier que la télécommande est en mode correct.
Contrôle de l'équipement périphérique	<ul style="list-style-type: none"> • Les signaux infrarouge de l'écran peuvent influencer la sensibilité de réception d'autres périphériques. Solution: Remplacer les piles de la télécommande ou changer la position des autres appareils. Par ex. gardez les écouteurs sans fil hors d'un rayon de 50".
Image VGA pas stable ou pas synchronisée	<ul style="list-style-type: none"> • Vérifier si vous avez sélectionné le mode VGA correct dans votre ordinateur.
Veille	<p>Votre TV consomme de l'énergie en veille. Cette consommation contribue à la pollution de l'air et de l'eau. Consommation: 2 W.</p>
Divers	<p>Voir Suppléments, Spécifications sur ce CD.</p>

Toujours pas de résultats ?

Mettez votre téléviseur hors service. Remettez-le en service.

N'essayez jamais de réparer vous-même une panne de téléviseur.

Consultez votre revendeur ou un technicien.

Numéro de téléphone Philips Customer Care Centre:

800-531-0039

Trucs et astuces

Soin de l'écran

Ne pas toucher, frapper, frotter l'écran avec quoi que ce soit de dur, ce qui pourrait rayer et abîmer l'écran de façon permanente. Ne pas frotter l'écran avec un tissu poussiéreux contenant un produit chimique. Ne pas toucher l'écran à mains nues ou avec un tissu gras (certains cosmétiques sont dangereux pour l'écran).

Débrancher le TV avant tout nettoyage.

Lorsque la surface devient poussiéreuse, essuyer légèrement avec du coton absorbant ou d'autres matériaux doux.

Ne pas utiliser d'acétone, toluène ou alcool sous peine de dommages chimiques.

Ne pas utiliser de nettoyant liquide ou en aérosol. Essuyer toutes gouttes (eau...) éventuellement projetées sur l'écran aussi vite que possible. Un contact prolongé peut provoquer des déformations et des taches.

Comment mettre les piles au rebut?

Les piles fournies ne contiennent pas de mercure ou de cadmium. Néanmoins, dans un grand nombre de localités, il est interdit de mettre les piles au rebut avec les déchets ménagers. Veuillez vous assurer de mettre les piles au rebut selon les règlements locaux.

Avertissement concernant les images fixes sur l'écran du TV

Une caractéristique des écrans plasma (PDP) est que l'affichage d'une même image pendant une longue durée peut entraîner une image fantôme persistante à l'écran. Il s'agit du marquage du phosphore à l'écran.

Lors d'une utilisation normale, le téléviseur doit afficher des images en perpétuel mouvement et en perpétuel changement qui remplissent l'écran.

Exemples d'images fixes (cette liste n'est pas exhaustive, vous pouvez en rencontrer d'autres):

- **Menus TV;**
- **Barres noires:** Lorsque des barres noires apparaissent sur la gauche et sur la droite de l'écran, il est recommandé de passer à un format d'image dans lequel l'image remplit l'écran;
- **Logos des chaînes de télévision:** Posent un problème s'ils sont lumineux et immobiles. Il est moins probable que les graphiques animés ou de faible contraste entraînent un vieillissement non uniforme de l'écran;
- **Informations boursières:** Présentées en bas de l'écran TV;
- **Logos des chaînes de shopping et affichage des prix:** Lumineux et affichés en permanence ou fréquemment au même endroit sur l'écran TV.
Parmi les exemples d'arrêts sur image figurent les logos, les images de synthèse, l'affichage de l'heure, les informations télétexte et les images affichées en mode 4:3, les images ou personnages statiques, etc.

Notes:

- Réduisez le contraste et la luminosité pendant le visionnage

- **Le marquage du phosphore à l'écran ne disparaît jamais complètement.**

GARANTIE LIMITEE

Un an de main d'oeuvre gratuite - Un an de service gratuit sur les pièces

QUI EST COUVERT?

Vous devez disposer d'une preuve d'achat pour bénéficier du service de garantie. Un reçu ou tout autre document faisant preuve de votre achat du produit est considéré comme une preuve d'achat.

QU'EST-CE QUI EST COUVERT?

La protection offerte par la garantie commence le jour où vous avez acheté votre produit. Pour une période d'un an, nous nous engageons à réparer ou remplacer toute pièce défectueuse et la main d'oeuvre est à nos frais. Après un an suivant l'achat du produit, les frais de remplacement ou de réparation ainsi que la main d'oeuvre seront à votre charge.

Toutes les pièces, y compris les pièces réparées ou de rechange, ne sont couvertes que pour la période de garantie originale. Lorsque la garantie du produit arrive à son terme, la garantie sur toutes les pièces remplacées ou réparées expire également.

CE QUI N'EST PAS COUVERT?

Votre garantie ne couvre pas:

- les frais de main d'oeuvre pour l'installation ou la configuration du produit, le réglage des commandes sur le produit du client ainsi que l'installation ou la réparation du système d'antennes extérieur au produit.
- réparation du produit et/ou remplacement des pièces à cause d'une utilisation abusive, d'un accident, d'une réparation non autorisée ou de toute autre cause non contrôlable par Philips Consumer Electronics Company.
- problèmes de réception causés par la qualité des signaux ou par le système d'antennes extérieur au dispositif.
- un produit nécessitant une modification ou adaptation afin de permettre l'utilisation dans tout pays autre que celui auquel il était désigné, fabriqué, approuvé et/ou autorisé ou toute réparation du produit endommagé par ces modifications.
- dommages accessoires ou indirects résultant du produit. (Certains états ne reconnaissent pas l'exclusion de la responsabilité pour dommages indirects, il est possible que cette clause soit sans effet dans votre cas. Ceci inclut, mais ne se limite pas, au matériel préenregistré, qu'il dispose ou non des droits d'auteur.)
- un produit utilisé pour des raisons commerciales ou institutionnelles.

ENDROITS OÙ LE SERVICE EST DISPONIBLE

Le service de garantie est disponible dans tous les pays où le produit est distribué officiellement par Philips Consumer Electronics Company. Dans le cas de pays où Philips Consumer Electronics Company ne distribue pas le produit, le centre de service local Philips tentera de vous offrir le

service (un délai est possible si les pièces de rechange et les manuels appropriés ne sont pas disponibles tout de suite).

S'ASSURER DE GARDER ...

toute preuve d'achat ou autre document faisant preuve de l'achat. Conservez ce reçu avec les manuels de l'utilisateur et gardez-les à portée de la main. Il est recommandé également de conserver la boîte d'expédition originale ainsi que son matériel d'emballage au cas où vous avez besoin de renvoyer le produit.

COMMENT OBTENIR LE SERVICE DE GARANTIE

Les réparations doivent être effectuées par un centre de service agréé ou un centre de service à l'usine. Si vous n'habitez pas à proximité d'un centre de service à l'usine, contactez votre représentant. Si votre représentant est un centre de service agréé, il pourra autoriser la réparation. Si votre représentant n'est pas un centre de service agréé, il pourra vous référer au centre de service autorisé engagé par lui pour effectuer le service des produits qu'il vend.

(Aux Etats-Unis, Puerto Rico et Iles Vierges des Etats-Unis, toute garantie implicite, y compris les garanties implicites de qualité loyale et marchande et d'utilité particulière se limitent à la durée de cette garantie expresse. Certains états ne reconnaissent pas de limitation sur la durée d'une garantie implicite, il est donc possible que cette limitation soit sans effet dans votre cas.)

(Au Canada, cette garantie est offerte au lieu de toute autre garantie. Exclusion de toute autre garantie, expresse ou implicite, y compris toute garantie implicite de qualité loyale et marchande et d'utilité particulière du produit. Philips ne saurait en aucun cas être tenu responsable pour dommages directs, indirects, secondaires ou accessoires, découlant de l'utilisation de ce produit même si Philips aurait été prévenu de la possibilité de tels dommages.)

S'IL VOUS AVEZ DES QUESTIONS AU CANADA

Vous pouvez contacter Philips au:

1-800-661-6162 (en langue française)

1-800-363-7278 (en langue anglaise)

NE PAS OUBLIER...

de prendre en note les numéros de série et de modèle indiqués sur votre produit dans l'espace ci-dessous. De plus, n'oubliez pas de remplir et de nous renvoyer votre carte d'enregistrement par la poste, le plus tôt possible. Cela nous facilite la tâche, lorsque nous avons des informations à communiquer.

Nº. de modèle #

Nº. de série #

Cette garantie vous donne des droits spécifiques. Il se peut que vous bénéficiiez d'autres droits qui varient d'un état/d'une province à l'autre

Philips Consumer Electronics Company, P.O. Box 520890, Miami, FL 33152, (402) 536-4171

FACTORY SERVICE LOCATIONS

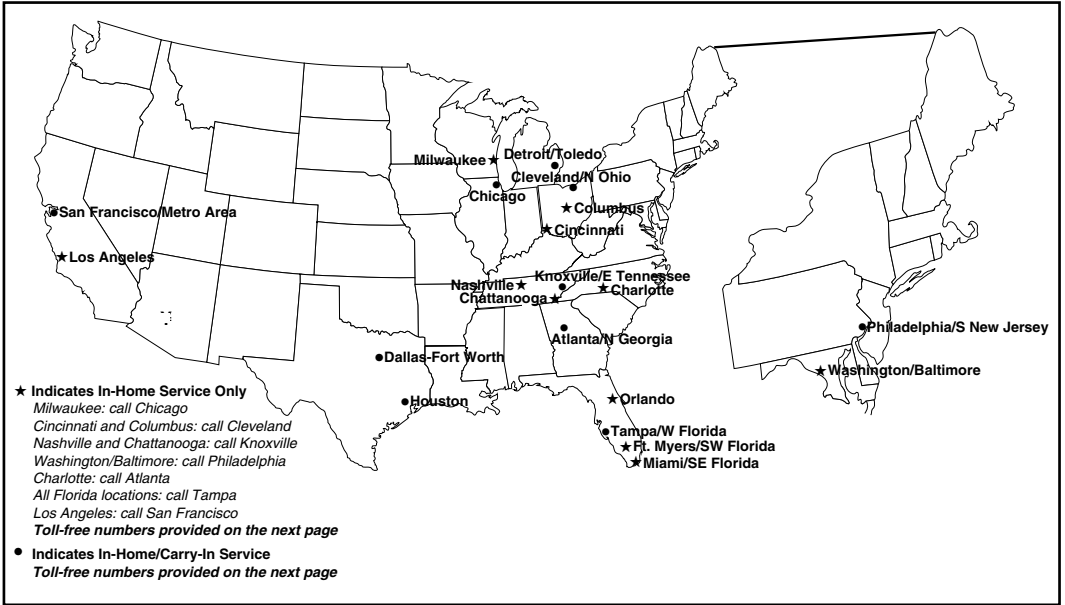

Note: If you reside in one of our Philips Factory Service Branch areas (see directory on back), you can contact the nearest Service Branch to obtain efficient and expedient repair for your product. If your product is In-Warranty, you should have proof-of-purchase to ensure No Charge Service. For Out-of-Warranty service, call the location nearest you.

Nota: Si vous résidez dans une des régions desservies par une succursale de service après vente du fabricant Philips (voir liste ci-dessous), vous pourrez contacter la branche de service après vente la plus près de chez vous pour obtenir un service après vente rapide et efficace. Si le produit est sous garantie, il suffira de présenter une preuve d'achat pour bénéficier d'un service sans frais. Pour les produits non couverts par la garantie, contactez le center le plus près de chez vous.

Nota: Si Ud. reside en una de nuestras zonas para sucursales Philips de servicio al de fábrica (ver directorio más abajo), Ud. puede comunicarse con la sucursal de servicio más cercana para obtener una reparación oportuna y eficaz de su producto. Si su producto está todavía bajo garantía, Ud. debe presentar comprobante de compra para no ocasionar ningunos cargos por servicio. Para servicio después del vencimiento de la garantía, llame al lugar más cercano de los abajo indicados.

In Canada

How you can obtain efficient and expedient carry-in, mail-in, or in-home service for your product
 Please contact Philips at 1-800-661-6162 (French speaking)
 1-800-531-0039 (English or Spanish speaking)

Au Canada

Comment obtenir le service après-vente pour les produits apportés ou envoyés par la poste à notre center de service ou le service à domicile
 Veuillez contacter philips à: 1-800-661-6162 (Francophone)
 1-800-531-0039 (Anglais ou Espagnol)

En el Canadá

Cómo recibir servicio eficiente para su producto, en persona, por correo o a domicilio
 Favor de comunicarse con Philips al: 1-800-661-6162 (Francés)
 1-800-531-0039 (Inglés o Español)

FACTORY SERVICE LOCATIONS

Quality service is as close as your telephone! Simply look over the list below for the number of a Factory Service Center near you.

Your product will receive efficient and expedient carry-in, mail-in, or in-home service, and you will receive peace of mind, knowing your product is being given the expert attention of Philips' Factory Service.

Comment obtenir notre service après vente rapide et efficace soit par courrier, à domicile, ou en se présentant à un centre de service Philips. Plus de 600 centres de réception de produits à réparer à travers le pays: contacter le centre de service aux consommateurs le plus proche pour savoir l'emplacement de ces dépôts dans un rayon de 50 à 75 miles (80 km à 120 km) du centre de service local.

Cómo obtener un servicio oportuno y eficiente por correo, en casa o en persona para su producto a través de un centro Philips de servicio. Mas de 600 sitios por todo el país para la recepción de productos necesitados de reparaciones: comunicarse con el centro de servicio de fabrica mas cercano para estos lugares dentro de un radio de 80 a 120 km (50 a 75 millas) del centro de servicio local.

ATLANTA

Philips Factory Service
550 Franklin Road., Suite F
Marietta, GA 30067
800-273-1501

TAMPA

Philips Factory Service
1911 US Highway 301 North
Tampa, FL 33619
800-442-2027

SAN FRANCISCO

Philips Factory Service
681 East Brokaw Rd.
San Jose, CA 95112
800-300-9103

HOUSTON

Philips Factory Service
1110 N. Post Oak Rd., Suite
100
Houston, TX 77055
800-952-3254

CLEVELAND

Philips Factory Service
950 Keynote Circle
Brooklyn Heights, OH 44131
800-331-7037

DETROIT

Philips Factory
25173 Dequindre
Madison Heights, MI 48071
800-438-1398

DALLAS-FORT WORTH

Philips Factory Service
415 N. Main Street, #107
Euless, TX 76040
800-952-3254

CHICAGO

Philips Factory Service
1279 W. Hamilton Pkwy.
Itasca, IL 60143
800-531-2922

KNOXVILLE

Philips Factory Service
6700 D Papermill Rd.
Knoxville, TN 37919
800-821-1767

PHILADELPHIA

Philips Factory Service
352 Dunks Ferry Rd.
Bensalem, PA 19020
800-847-9320

