

**FLAT TV**

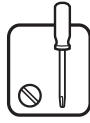

**PHILIPS**

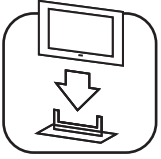

1

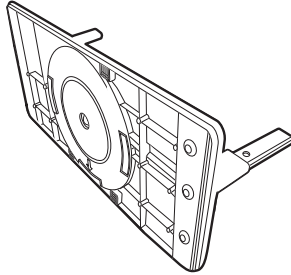

2

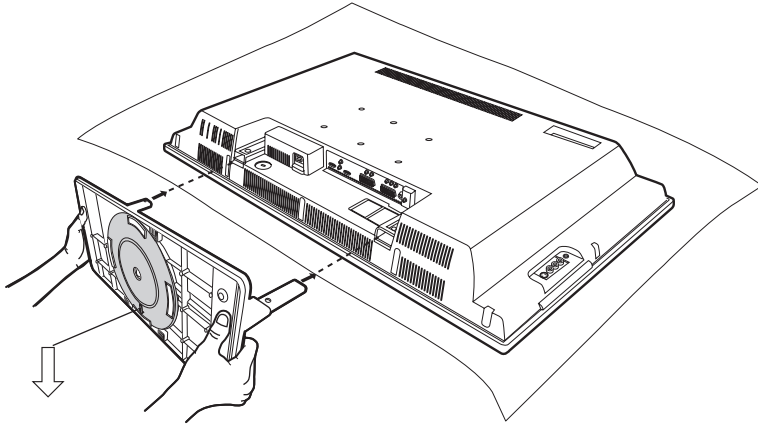

3

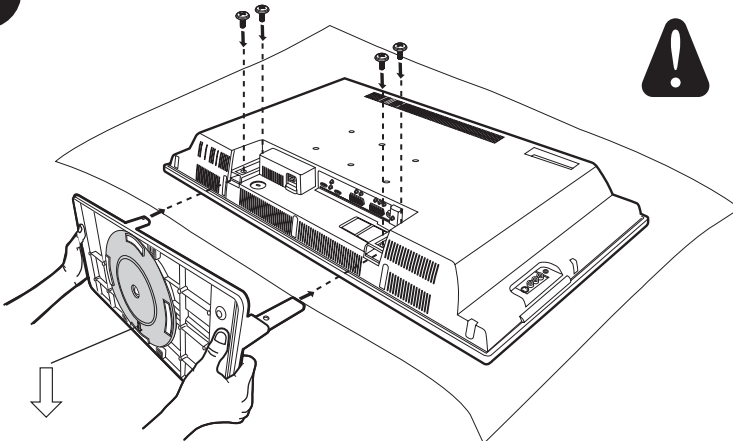

## Warning concerning stationary images on the TV screen

English

A characteristic of LCD and Plasma Panels is that displaying the same image for a long time can cause a permanent after-image to remain on the screen. This is called phosphor burn in. Normal use of the TV should involve the showing of pictures that contain constantly moving and changing images that fill the screen.

## Avertissement concernant les images fixes sur l'écran du TV

Français

Un affichage prolongé d'une même image sur un écran LCD et plasma peut causer l'apparition d'une image rémanente. Ce phénomène est dû au marquage du phosphore. En utilisation normale, le téléviseur affiche des images animées se modifiant en permanence sur l'ensemble de l'écran.

## Waarschuwing met betrekking tot stilstaande beelden op het TV-scherm

Nederlands

Kenmerkend voor LCD en Plasma Display Panels is dat wanneer hetzelfde beeld gedurende langere tijd wordt weergegeven, er een blijvend nabeeld op het scherm achterblijft. Dit wordt fosforinbranding genoemd. Normaal gebruik van de TV houdt in dat er beelden worden weergegeven die het volledige scherm vullen en die continu bewegen en veranderen.

## Warnhinweise zu Standbildern auf dem Fernseh Bildschirm

Deutsch

Ein Merkmal von LCD und Plasma Panels besteht darin, dass durch die Anzeige desselben Bilds für längere Zeit ein permanentes Nachbild auf dem Bildschirm verbleibt. Diesen Vorgang wird als "Phosphor-Burn-In" bezeichnet. Die normale Nutzung des Fernsehgeräts sollte aus der Anzeige sich ständig bewegender und ändernder Bilder auf dem gesamten Bildschirm bestehen.

## Avviso riguardante immagini statiche sullo schermo

Italiano

Sugli schermi LCD o al plasma la persistenza di immagini statiche tende a creare un effetto memoria sullo schermo con fastidiose ombreggiature e zone scure, causate dall'usura dei fosfori. D'altro canto il normale utilizzo di uno schermo televisivo implica la visualizzazione di immagini in costante movimento e cambiamento.

## Advarsel vedrørende stationære billeder på tv-skærmen

Dansk

Af det samme billede i lang tid bevirke, at et fastbrændt billede vises permanent på skærmen. Dette kaldes fosforindbrænding. TV'et bør normalt bruges til visning af billeder, der udfylder hele skærbilledet, skifter og er i konstant bevægelse.

## Advarsel angående stillestående bilder på TV-skjermen

Norsk

Et kjennetegn ved LCD og plasmaskjerm er at hvis det samme bildet vises i lang tid, kan det bli et permanent etterbilde på skjermen. Dette kalles fosforinnbrenning. Ved vanlig bruk av TV'en vises det bilder som fyller skjermen og hele tiden beveger og endrer seg.

## Varning för permanenta efterbilder på TV-skärmen

Svenska

En egenskap hos LCD- eller plasmaskärmar är att om samma bild visas under lång tid kan en permanent bild brännas in på skärmen. Det här kallas fosforinbränning. Normal användning av TV:n innebär att bilder som ständigt rör sig och ändras visas på skärmen.

## Varoitus kuvaruudussa paikallaan olevista kuvista

Suomi

LCD- tai plasmanäyttöjen ominaisuutena on, että saman kuvan pitkäaikainen näyttäminen voi jättää ruutuun pysyvän jälkikuvan. Tätä kutsutaan kuvan kiinnipalamiseksi. Television normaalissa käytössä kuvaruudussa näkyvien kuvien tulisi liikkua ja vaihtua jatkuvasti.

## Особенности отображения неподвижного изображения на экране

Русский

Особенностью плазменных панелей является то, что долговременный показ неподвижного изображения приводит к возникновению на экране остаточных изображений. Это называется выгоранием фосфорного слоя. Нормальное использование такого телевизора подразумевает отображение движущихся, меняющихся изображений по всему экрану.



Country	Number	Tariff
Austria	0820 901114	€0.20/min
Belgium	070 222 303	€0.17/min
Czech Rep	800142840	free
Denmark	3525 8759	local
Finland	09 2311 3415	local
France	08 9165 0005	€0.23/min
Germany	0180 5 356 767	€0.12/min
Greece	0 0800 3122 1280	free
Hungary	0680018189	free
Ireland	01 601 1777	local
Italy	199 404 041	€0.25/min
Luxemburg	40 6661 5644	local
Netherlands	0900 8407	€0.20/min
Norway	2270 8111	local
Poland	0223491504	local
Portugal	2 1359 1442	local
Slovakia	0800004537	free
Spain	902 888 784	€0.15/min
Sweden	08 5792 9100	local
Switzerland	0844 800 544	local
UK	0906 1010 016	£0.15/min

# Introduction

Vous venez d'acquérir ce téléviseur, merci de votre confiance.

Nous vous conseillons de lire attentivement les instructions qui suivent pour mieux comprendre les possibilités offertes par votre téléviseur.

Nous espérons que notre technologie vous donnera entière satisfaction.

FR

## Sommaire

Consignes de sécurité	2
Préparation/Comment démarrer	3
Les touches et les raccords du téléviseur	4
Les touches de la télécommande	6
Les touches de la télécommande (Autres fonctions)	7
Installation rapide	7
Classement des programmes	8
Mémorisation automatique	8
Mémorisation manuelle	9
Nom des programmes	9
Réglages de l'image et du son	10
Utilisation des options Contraste+ et NR (Réducteur de bruit)	11
Réglages de l'image	11
Utilisation des options PIP (Image sur image)	12
Formats écran	13
Utilisation de options Smart Picture et Smart Sound	14
Utilisation de l'option Commande active	14
Télétexte	15
Utilisation en mode moniteur PC	16
Utilisation en mode HD (Haute Définition)	17
Connexion de matériel périphérique	18
Conseils de dépannage	22
Glossaire	23
Spécifications techniques	24
Tableau de référence des pays disponibles	24



### Directive pour le recyclage

L'emballage de cet appareil peut être recyclé. Conformez-vous aux règles en vigueur dans votre localité pour une élimination appropriée.

### Élimination de votre ancien produit

Votre téléviseur est conçu et fabriqué avec des matériaux et composants de haute qualité qui peuvent être recyclés et réutilisés.



La directive européenne 2002/96/CE s'applique à tous les appareils marqués de ce logo (poubelle barrée). Renseignez-vous sur les systèmes de collecte mis à votre disposition pour les appareils électriques et électroniques.

Conformez-vous aux règles en vigueur dans votre localité et ne jetez pas vos anciens appareils avec les déchets ménagers. L'élimination appropriée de votre ancien appareil aidera à prévenir les effets négatifs sur l'environnement et la santé.

## Consignes de sécurité

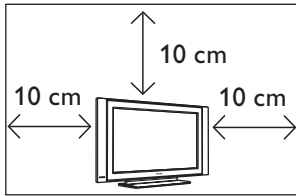

Laissez au moins 10 cm d'espace libre de chaque côté du téléviseur afin de permettre une ventilation adéquate. Placez votre téléviseur sur une surface solide et stable. Pour éviter une surchauffe de l'appareil, n'obstruez jamais les grilles d'aération du téléviseur avec une étoffe ou avec un autre matériau. Ne pas insérer d'objets dans les ouvertures ou orifices d'aération. L'insertion de métal ou d'une matière inflammable dans ces ouvertures ou orifices risque de provoquer un incendie ou un choc électrique.

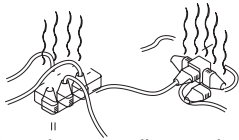

Évitez de brancher trop d'appareils sur la même prise d'alimentation électrique, car il pourrait en résulter une surcharge qui risque de provoquer un incendie ou un choc électrique.

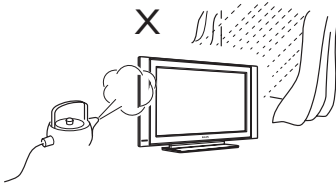

Afin de prévenir tout risque d'incendie ou d'électrocution, n'exposez jamais votre téléviseur à la pluie ou à l'humidité.

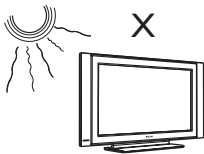

Évitez d'exposer votre téléviseur directement au soleil et évitez de le placer à proximité d'une source de chaleur.

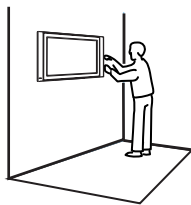

Le montage du téléviseur sur le mur doit être effectué par du personnel qualifié. Un montage inadéquat et incorrect pourrait rendre dangereux l'appareil.



Si la surface ou l'écran du téléviseur sont sales, essuyez-les doucement à l'aide d'un chiffon doux et sec, en coton hydrophile, ou à l'aide d'un autre matériel souple et doux, par exemple une peau de chamois. Ne pas utiliser de chiffon trop humide ou trempé. Ne pas utiliser d'acétone, de toluène ou d'alcool pour nettoyer le téléviseur. Par mesure de précaution, débranchez le cordon d'alimentation de la prise avant de commencer à nettoyer le téléviseur.

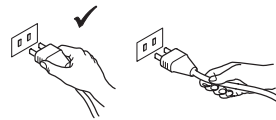

Pour débrancher le fil d'alimentation, tirez-le par la fiche. Ne pas tirer sur le fil d'alimentation. Ne pas brancher le téléviseur sur une prise d'alimentation ne permettant pas un ajustement convenable. Enfoncez complètement la fiche dans la prise. Une fiche mal ajustée ou mal enfoncée risque de provoquer un arc électrique ou un incendie.

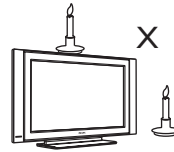

Ne placez jamais de flamme nue (par exemple des bougies allumées) sur le téléviseur ni à proximité de celui-ci.

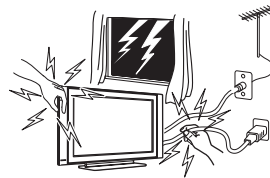

Par mesure de précaution, ne pas toucher au téléviseur ni à aucune autre de ses parties, qu'il s'agisse du fil d'alimentation ou du câble d'antenne, pendant un orage.

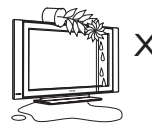

Éviter de placer des récipients remplis d'eau sur le téléviseur. Le déversement d'un liquide dans le téléviseur risque de provoquer un choc électrique. Ne pas faire fonctionner le téléviseur si de l'eau s'est répandue à l'intérieur. Demandez immédiatement à un technicien qualifié de venir l'inspecter.

# Préparation/Comment démarrer

## 1 Positionnement du téléviseur

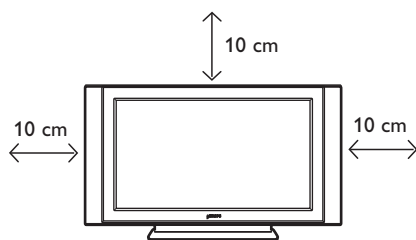

Placez votre téléviseur sur une surface solide et stable, en laissant au moins 10 cm d'espace libre tout autour de l'appareil.

## 2 Connexions

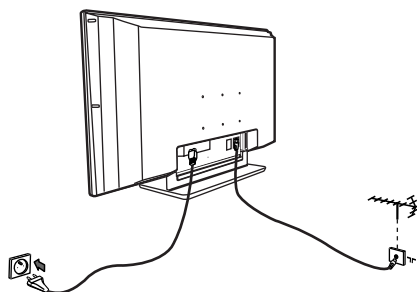

- Enfoncez la fiche de l'antenne dans la prise 75  $\Omega$  la prise située au bas du téléviseur.
- Enfoncez la fiche d'alimentation dans de courant murale (220–240 V 50/60 Hz).
- Vérifiez que le cordon d'alimentation est correctement branché sur la prise du téléviseur et la prise de courant.

### Avertissement !

Si le téléviseur est monté sur un support ou un bras pivotant, veillez à ce que le cordon d'alimentation ne soit soumis à aucune tension lorsque vous faites pivoter le téléviseur. Toute tension exercée sur le cordon d'alimentation peut desserrer les connexions. Cela peut provoquer un arc et entraîner un incendie.

## 3 Utilisation de la télécommande

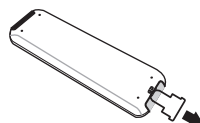

Enlevez la pellicule isolante en plastique qui recouvre la batterie afin de permettre l'activation de la télécommande.

## 4 Mise en marche du téléviseur

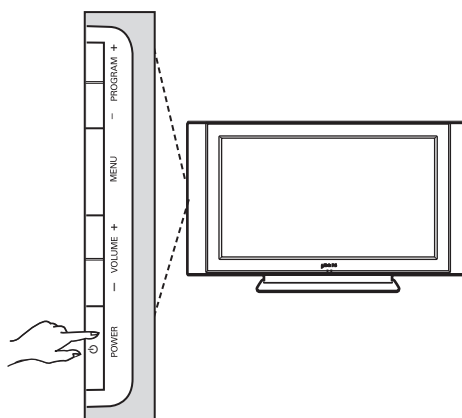

- Pour allumer le téléviseur, appuyez sur la touche **POWER**. Un voyant s'allume en vert et l'écran s'illumine.
- Si le téléviseur reste en mode veille (voyant rouge), appuyez sur la touche + **PROGRAMME +/-** du clavier ou sur **P +/-** de la télécommande.

# Les touches et les raccords du téléviseur

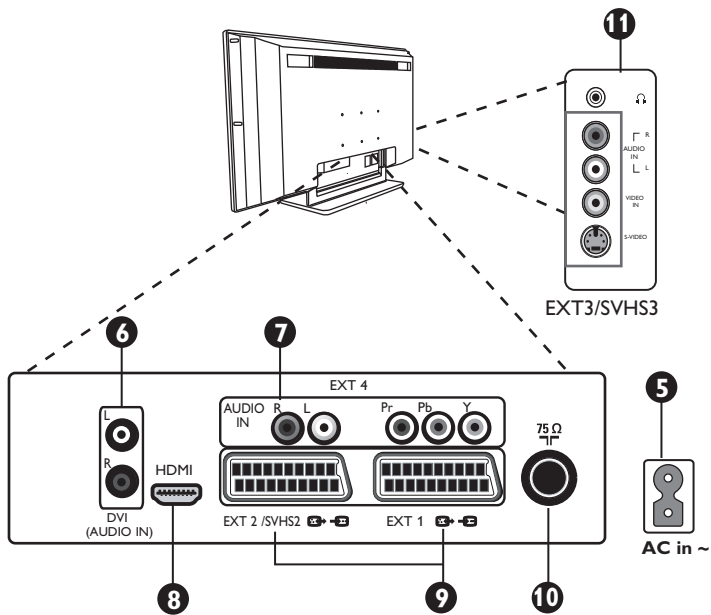
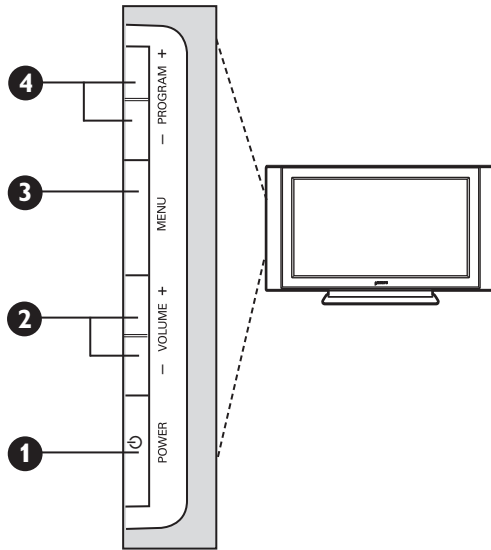



# Les touches et les raccordements du téléviseur

- 1 **POWER** : pour allumer ou éteindre le téléviseur.
- 2 **VOLUME**  $-/+$ : pour régler le niveau sonore.
- 3 **MENU**: pour appeler ou quitter les menus. Les touches **PROGRAM**  $-/+$  permettent de sélectionner une commande du menu et les touches **VOLUME**  $-/+$  permettent d'accéder aux réglages de la commande du menu qui a été sélectionnée et de modifier ces derniers.
- 4 **PROGRAM**  $-/+$ : pour sélectionner les programmes.
- 5 **Prise d'alimentation**: enfoncez la fiche d'alimentation dans la prise de courant murale.
- 6 **Entrée audio DVI**: pour le raccordement d'un appareil HD (Haute Définition) ou d'un ordinateur avec sortie DVI.
- 7 **Entrées Vidéo/Entrées Audio du Composant (EXT 4)**: pour connecter des appareils tels que le DVD, le boîtier décodeur qui ont les mêmes prises. Connectez les entrées audio du téléviseur aux sorties de l'appareil avec les entrées vidéo du composant.
- 8 **Prises HDMI**: pour les raccordements avec les boîtiers décodeurs, le lecteur/graveur DVD, le récepteur/l'équipement à haute définition ou l'ordinateur personnel.
- 9 **Prises EXT1 et EXT2/SVHS2**: raccordement avec des équipements tels que le lecteur/graveur DVD, le magnétoscope, le décodeur, qui ont des raccordements péritel.

**Important:** Pour connecter votre décodeur, veuillez utiliser uniquement la prise péritel **EXT 1**.

- 10 **Prise d'antenne TV**: enfoncez la fiche du câble 75  $\Omega$   dans la prise d'antenne TV.
- 11 **Connexions latérales (EXT3/SVHS3)**: pour le raccordement d'appareils tels qu'une caméra ou un caméscope. Ces connexions vous permettent aussi de brancher votre casque audio, pour un plaisir d'écoute optimal.

# Les touches de la télécommande

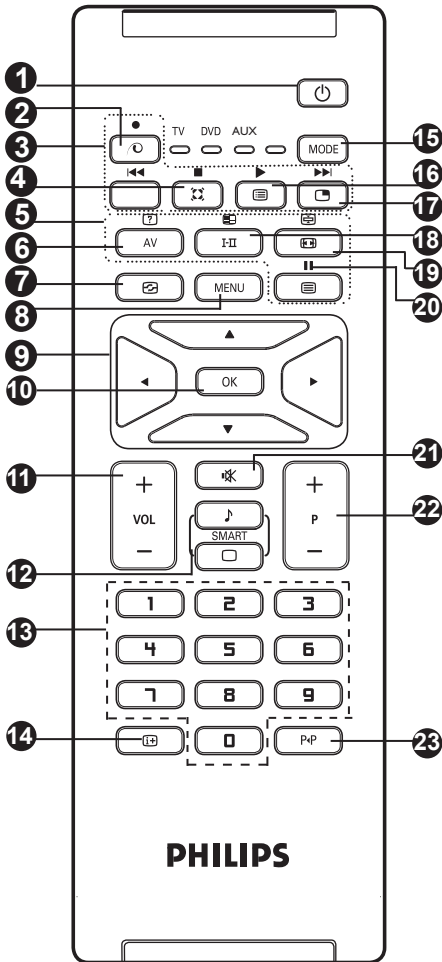

- 1** **Veille** Permet de mettre en veille le téléviseur. Pour l'allumer, appuyez sur ou la touche - P + (- Program +).
- 2** **Touche inutilisée**
- 3** **DVD/AUX** (voir page 7).
- 4** **Son surround** Pour activer/désactiver l'effet d'élargissement du son. En stéréo, les haut-parleurs paraissent plus espacés. Pour les versions équipées du Virtual Dolby Surround, vous obtenez les effets sonores arrière du Dolby Surround Pro Logic.
- 5** **Télétexte** (voir page 15).
- 6** **AV** Affiche la Source List et permet de sélectionner le mode TV ou d'autres appareils connectés à EXT1, EXT2/SVHS2, EXT3/SVHS3, EXT 4 ou HDMI.

- 7** **Commande active** (Voir page 14).
- 8** **MENU** Pour ouvrir ou fermer les menus du téléviseur.
- 9** **Curseurs** Ces 4 touches permettent de naviguer dans les menus, de sélectionner une commande d'un menu et d'en modifier les réglages.
- 10** **OK** Valide la sélection.
- 11** **Volume (- VOL +)** Pour ajuster le niveau sonore.
- 12** **Préréglages image et son (Smart Picture/ Smart Sound)** Permet d'accéder à une série de préréglages de l'image et du son (voir page 14).
- 13** **0 à 9 Touches numériques** Accès direct aux programmes. Pour un programme à 2 chiffres, il faut ajouter le 2ème chiffre avant que le trait ne disparaisse.
- 14** **Informations écran** Pour afficher/supprimer le numéro du programme, le mode son, le temps restant de la minuterie et \*I\* l'indicateur d'intensité du signal.
- 15** **Mode** Sélectionnez entre les modes TV, DVD et AUX (voir « Télécommande – autres fonctions », page 7).
- 16** **Liste des programmes** Pour ouvrir/fermer la liste des programmes. Utilisez ensuite les touches ▲ ▼ pour sélectionner un programme et la touche ► pour l'afficher.
- 17** **Image sur image** Pour afficher une fenêtre PIP sur l'écran du téléviseur (voir page 12 pour savoir comment utiliser l'option PIP).
- 18** **Mode son** Permet de forcer les émissions **Stéréo** et **Stéréo Nicam** en **Mono** ou, pour les émissions bilingues, de choisir entre **Dual I** ou **Dual II**. *L'indication Mono est rouge lorsqu'il s'agit d'une position forcée.*
- 19** **Format d'écran** (voir page 13).
- 20** **DVD/AUX** (voir page 7).
- 21** **Coupure son** Appuyez pour annuler ou restaurer le son.
- 22** **- P + Sélection des programmes** Pour accéder au programme inférieur ou supérieur. Le numéro et le mode son sélectionnés s'affichent quelques instants. *Pour certains programmes le titre de l'émission apparaît en bas de l'écran.*
- 23** **Programme précédent** Pour accéder au programme précédemment visualisé.

\* L'indicateur d'intensité du signal montre uniquement l'intensité de la transmission du programme que vous regardez.

## Les touches de la télécommande (Autres fonctions)

La télécommande vous permet aussi de contrôler les fonctions principales de certains modèles DVD Philips.

**REMARQUE :** Les fonctions ne sont pas disponibles pour l'appareil DVD-R Philips.

Appuyez sur la touche **MODE** pour sélectionner le mode correct : **DVD** ou **AUX**.

Le voyant de la télécommande s'allume pour afficher le mode sélectionné. Il s'éteint automatiquement après 20 secondes, si on le maintient inactif.

Les touches suivantes sont opérationnelles, en fonction de l'équipement :



veille



rebobinage rapide



stop



lecture



marche avant



enregistrement



pause



afficher et quitter le menu



sélection des programmes

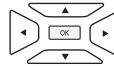

navigation et réglage, valide la sélection

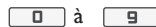

touches numériques

## Installation rapide

Plug & Play

La première fois que vous allumez le téléviseur, un menu apparaît à l'écran. Ce menu vous invite à choisir le pays ainsi que la langue des menus :

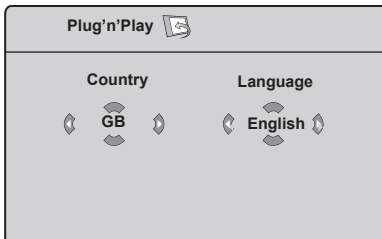

La recherche démarre automatiquement. Tous les programmes TV disponibles sont mémorisés. L'opération prend quelques minutes. L'affichage montre la progression de la recherche et le nombre de programmes trouvés.

**Important :** Pour quitter ou interrompre la recherche avant que celle-ci ne soit terminée, appuyez sur la touche **MENU**. Si vous interrompez la recherche lors de la mémorisation automatique, tous les programmes ne seront pas mémorisés. Pour mémoriser tous les programmes, vous devez effectuer de nouveau une recherche de mémorisation automatique complète.

### REMARQUE

Si le menu mentionné ci-dessus ne s'affiche pas à l'écran, procédez à l'installation des programmes à l'aide de l'option **Mémorisation automatique** (voir page 8). Si le menu s'affiche, allez aux étapes suivantes.

- 1 Utilisez les touches ▲ ▼ ou la télécommande pour choisir votre pays. Si votre pays ne figure pas dans la liste, sélectionnez « ... ». Reportez-vous au « Tableau de référence des pays disponibles », en page 24.
- 2 Utilisez la touche ► pour passer au mode Langue et choisissez votre langue à l'aide des touches ▲ ▼.
- 3 Utilisez la touche ► pour lancer la recherche.

### REMARQUE

#### Système ATS (système de réglage automatique)

Si l'émetteur ou le réseau câblé transmet le signal de classement automatique, les programmes seront correctement numérotés. L'installation est alors terminée. Si ce n'est pas le cas, vous devez utiliser l'option **Classement** pour les renuméroter.

#### Système ACI (installation automatique des programmes)

Lorsqu'un réseau câblé ou un programme de télévision émettant en mode ACI est repéré, une liste des programmes s'affiche à l'écran. En l'absence d'émission en mode ACI, la numérotation des programmes s'effectuera en fonction de la langue et du pays qui auront été préalablement sélectionnés. Vous pouvez alors utiliser le menu Classement pour les renuméroter.

Certains diffuseurs ou réseaux câblés diffusent leurs propres paramètres de tri (région, langue, etc.). Dans ce cas, indiquez votre choix à l'aide des touches ▲ ▼ et confirmez à l'aide de la touche ►.

## Classement des programmes

- 1 Appuyez sur la touche **MENU**. Le **Menu TV** s'affiche à l'écran.

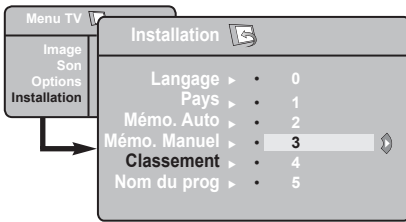

- 2 Avec le curseur ▼, sélectionnez le menu **Installation**, puis utilisez la touche ▶/ **OK** pour naviguer dans ce menu.
- 3 Avec le curseur ▼, sélectionnez le menu **Classement**, puis utilisez la touche ▶/ **OK** pour naviguer dans ce menu.

- 4 Sélectionnez le programme que vous souhaitez déplacer avec les touches ▲ ▼, puis utilisez la touche ▶/ **OK** pour en modifier les réglages (la fléchée pointe maintenant vers la gauche).
- 5 Utilisez ensuite les touches ▲ ▼ pour choisir le nouveau numéro du programme, et validez avec ◀/ **OK** (la fléchée pointe maintenant vers la droite et le classement est terminé).
- 6 Recommencez les étapes 4 et 5 autant de fois qu'il y a des programmes à renuméroter.
- 7 Pour retourner au menu antérieur, appuyez sur la touche **MENU**.
- 8 Pour quitter les menus, appuyez sur la touche **i+**.

## Mémorisation automatique

- 1 Appuyez sur la touche **MENU**.
- 2 Avec le curseur ▼, sélectionnez le menu **Installation**, puis utilisez la touche ▶/ **OK** pour naviguer dans ce menu. (**Langage** est mis en évidence)

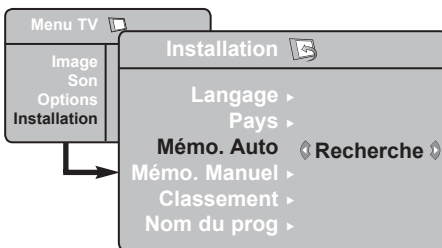

- 3 Avant de procéder à la mémorisation automatique des programmes, vous devez choisir la langue d'affichage des menus. Pour le faire, sélectionnez le menu \***Langage** avec les touches ◀ ▶.

- 4 Avec le curseur ▼, sélectionnez le menu **Pays**, puis utilisez les touches ◀ ▶ pour sélectionner le pays de votre choix.
- 5 Avec le curseur ▼, sélectionnez **Mémo. Auto**, puis utilisez la touche ▶/ **OK** pour lancer une recherche automatique des programmes. Tous les programmes disponibles sont mémorisés. L'opération prend quelques minutes. L'affichage montre la progression de la recherche et le nombre de programmes trouvés.
- 6 Après avoir effectué la recherche, appuyez sur la touche **i+** pour quitter le menu.

**Important:** Pour quitter ou interrompre la recherche avant que celle-ci ne soit terminée, appuyez sur la touche **i+**. Si vous interrompez la recherche lors de la mémorisation automatique, tous les programmes ne seront pas mémorisés. Pour mémoriser tous les programmes, vous devez effectuer de nouveau une recherche de mémorisation automatique complète.

### \* Sélection de la langue d'affichage des menus

Si vous avez sélectionné par erreur la mauvaise langue d'affichage et que vous n'êtes plus en mesure de faire fonctionner votre téléviseur parce que vous ne comprenez pas cette langue, suivez les étapes ci-dessous pour revenir à la langue d'affichage que vous aviez choisie initialement :

- appuyez sur la touche **i+** pour quitter le menu actuel.
- appuyez sur la touche **MENU** pour naviguer dans le menu TV.

- appuyez à plusieurs reprises sur la touche ▼, jusqu'à ce que le **QUATRIÈME** choix du menu TV soit mis en évidence.
- appuyez sur la touche ▶/ **OK** pour naviguer dans le menu **Installation**.
- appuyez sur les touches ◀ ▶ pour sélectionner votre langue d'affichage préférée (les menus s'afficheront dorénavant dans la langue choisie). Maintenant, vous pouvez procéder à l'installation automatique des programmes.

## Mémorisation manuelle

Ce menu permet de mémoriser les programmes un par un.

- 1 Appuyez sur la touche **MENU**.
- 2 Avec le curseur ▼, sélectionnez le menu **Installation**, puis utilisez la touche ►/**OK** pour naviguer dans ce menu.
- 3 Avec le curseur ▼, sélectionnez le menu **Mémo. Manuel**, puis utilisez la touche ►/**OK** pour naviguer dans ce menu.
- 4 Avec les touches ▲ ▼, sélectionnez les options du menu Mémo. Manuel pour en modifier les réglages ou pour les activer.

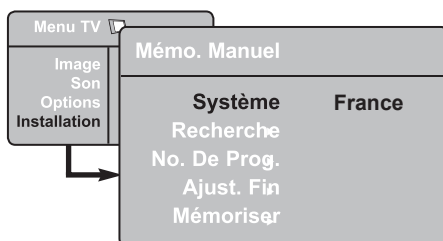

- 5 **Système** : sélectionnez **Europe** (détection automatique\*), **France** (norme LL'), **Royaume-Uni** (norme I), **Europe Ouest** (norme BG), ou **Europe Est** (norme DK).

\* Sauf pour la France (norme LL'), il faut sélectionner impérativement le choix France.

- 6 **Recherche** : Appuyez sur ►/**OK**. La recherche commence automatiquement. Dès qu'un programme est trouvé, le défilement s'arrête et le nom du programme s'affiche (si disponible). Allez à l'étape suivante. Si vous connaissez la fréquence du programme désiré, composez directement son numéro avec les touches **0** à **9**.
- 7 **No. De Prog.** : Entrez le numéro souhaité avec les touches ◀ ▶ ou **0** à **9**.
- 8 **Ajust. Fin** : Si la réception n'est pas satisfaisante, réglez avec les touches ◀ ▶.
- 9 **Mémoriser** : Pour vous assurer que la modification est mémorisée, appuyez sur ►/**OK**. Le programme est mémorisé.
- 10 Répétez les étapes **6** à **9** autant de fois qu'il y a des programmes à mémoriser.
- 11 Pour retourner au menu antérieur, appuyez sur la touche **MENU**.
- 12 Pour quitter les menus, appuyez sur la touche **i+**.

## Nom des programmes

Vous pouvez, si vous le souhaitez, donner un nom aux programmes TV.

- 1 Appuyez sur la touche **MENU**.
- 2 Avec le curseur ▼, sélectionnez le menu **Installation**, puis utilisez la touche ►/**OK** pour naviguer dans ce menu.

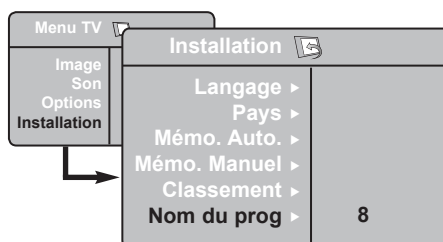

- 3 Avec la touche ▼ sélectionnez le menu **Nom du prog.**, puis utilisez la touche ►/**OK** pour naviguer dans ce menu.
- 4 Avec les touches ▲ ▼ sélectionnez le programme que vous voulez nommer, puis utilisez la touche ►/**OK** pour naviguer dans ce menu.
- 5 Avec les touches ▲ ▼ sélectionnez les caractères (5 caractères au maximum), puis utilisez les touches ◀ ▶ pour naviguer dans le menu d'affichage du nom.
- 6 Appuyez sur la touche ◀ ▶/**OK** jusqu'à ce que le nom apparaisse dans le coin en haut à droite de l'écran du téléviseur. Le nom est mémorisé.
- 7 Pour quitter le menu, appuyez sur la touche **i+**.

# Réglages de l'image et du son

- 1 Appuyez sur la touche **MENU**.
- 2 Avec les touches ▲ ▼ sélectionnez **Image** ou **Son**.
- 3 Avec les touches ◀ ▶ **OK** naviguez dans les menus **Image** ou **Son**.

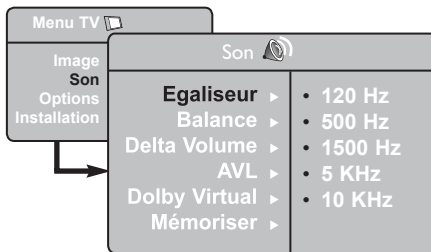
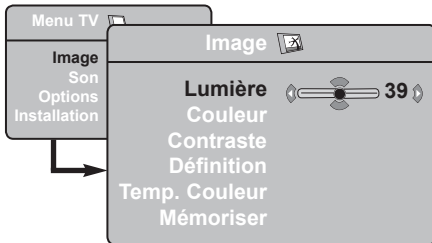

- 4 Avec les touches ▲ ▼ sélectionnez un réglage de l'Image ou du Son puis utilisez les touches ◀ ▶ pour modifier les réglages.
- 5 Avec les touches ▲ ▼ sélectionnez **Mémoriser**.
- 6 Pour vous assurer que la modification est mémorisée, appuyez sur **OK**.
- 7 Pour retourner au menu antérieur, appuyez sur la touche **MENU**.
- 8 Pour quitter le menu, appuyez sur la touche **+**.

## Description des réglages de l'image

**Lumière:** agit sur la luminosité de l'image.

**Couleur:** agit sur l'intensité de la couleur.

**Contraste:** agit sur la différence entre les tons clairs et les tons foncés.

**Définition:** agit sur la netteté de l'image.

**Temp. Couleur:** agit sur le rendu des couleurs: Froide (plus bleue), Normale (équilibrée) ou Chaude (plus rouge).

**Mémoriser:** pour mémoriser les réglages de l'image.

## Description des réglages du son

**Egaliseur:** pour régler la tonalité du son (de grave à aigu, soit de 120 à 10 Hz).

**Balance:** pour équilibrer le son sur les haut-parleurs gauche et droit.

**Delta Volume:** permet de compenser les écarts de volume qui existent entre les différents programmes ou les prises EXT. **Remarque:** Les programmes de 0 à 40 ont un réglage du volume individuel alors que les programmes à partir de 41 ont un réglage commun.

**AVL (Automatic Volume Leveller, Réglage automatique du volume):** contrôle automatique du volume qui permet de limiter les augmentations du son, en particulier lors des changements de programmes ou des publicités.

**Dolby Virtual:** pour activer/désactiver l'effet d'élargissement du son.

Vous avez également accès à ce réglage avec la touche **+**.

**Mémoriser:** pour mémoriser les réglages du son.

## Utilisation des options **Contraste+** et **NR (Réducteur de bruit)**

- 1 Appuyez sur la touche **MENU**.
- 2 Avec la touche **▼**, sélectionnez **Options** et puis utilisez la touche **▶/OK** pour naviguer dans le menu **Options**.
- 3 Utilisez les curseurs **▲ ▼** pour sélectionner **Contraste+** ou **NR (Réducteur de bruit)** et les curseurs **◀ ▶** pour sélectionner l'option **Marche** ou **Arrêt**.
- 4 Pour retourner au menu précédent, appuyez sur la touche **MENU**.
- 5 Pour quitter le menu, appuyez sur la touche **↵**.

### Définition des réglages

#### **Contraste+** :

- Optimise le contraste général de l'image pour une visibilité améliorée de l'image.
- Sélectionnez **Marche** pour activer l'option.

#### **NR (Réducteur de bruit)** :

- Réduit les perturbations dues à une transmission faible.
- Sélectionnez **Marche** pour activer l'option.

## Fonction réveil

Ce menu vous permet d'utiliser le téléviseur comme un réveil.

- 1 Appuyez sur la touche **MENU**.
- 2 Avec le curseur, sélectionnez le menu **Options** puis **Timer**
- 3 Appuyez sur la touche **▲ ▼** pour accéder aux réglages et avec le curseur **◀, ▶, ▲, ▼** ou **□** **⊞** sélectionnez ou modifiez les réglages.

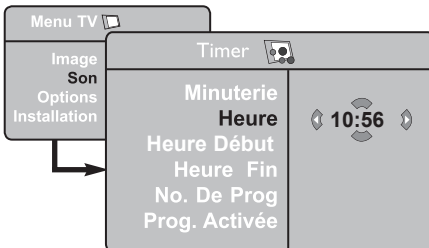

**Minuterie:** pour sélectionner une durée de mise en veille automatique.

**Heure:** entrez l'heure courante. **Remarque:** l'heure est mise à jour, à chaque mise en marche avec le bouton marche/arrêt, à partir des informations télétexte du programme n° 1. Si celui-ci n'a pas de télétexte, la mise à jour n'aura pas lieu.

**Heure Début:** entrez l'heure de début.

**Heure Fin:** entrez l'heure de mise en veille.

**No. de Prog:** entrez le numéro du programme désiré pour le réveil.

**Prog. Activée:** vous pouvez régler :

- Une fois pour un réveil unique,
- Quotidien pour tous les jours,
- Arrêt pour annuler.

- 4 Appuyez sur **⏻** pour mettre en veille le téléviseur. Il s'allumera automatiquement à l'heure programmée. Si vous laissez le téléviseur allumé, il changera uniquement de programme à l'heure indiquée (et se mettra en veille à l'Heure de Fin).

## Utilisation de l'option PIP (Image dans image)

L'option **PIP** (Image sur image) vous permet d'activer un écran PIP du **PC** (l'ordinateur personnel) ou de l'appareil **HD** (Haute définition) alors que vous regardez un programme TV.

### IMPORTANT

Pour activer un écran **PIP** de l'équipement **PC**, il faut suivre les étapes suivantes :

L'entrée **HDMI DOIT** être connectée à la sortie **DVI** de l'équipement **PC**. Utilisez un câble adaptateur HDMI à DVI pour effectuer le raccordement.

Pour activer un écran **PIP** de l'équipement **HD**, il faut suivre les étapes suivantes :

L'entrée **HDMI DOIT** être connectée à la sortie **HDMI** de l'équipement **HD**.

### Accéder à l'écran PIP via le menu PIP

**Remarque** : Cela est possible seulement dans le cas où le signal PIP est détecté.

- 1 Appuyez sur la touche **MENU** pour afficher le menu principal.
- 2 Utilisez les curseurs **▲ ▼** pour sélectionner **Options** et la touche **▶/OK** pour entrer dans le menu **Options**.
- 3 Utilisez les curseurs **▲ ▼** pour sélectionner **PIP**.

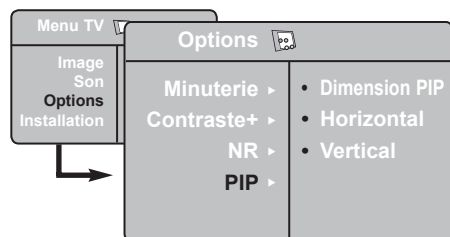

- 4 Utilisez le curseur **▶/OK** pour entrer dans le menu **PIP**.

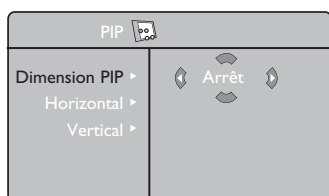

- 5 Utilisez les curseurs **▲ ▼** pour sélectionner les options du menu **PIP**.
- 6 Utilisez les curseurs **◀ ▶ ▲ ▼** pour accéder aux options du menu **PIP** et pour faire les réglages suivants.
- 7 Pour quitter l'écran PIP, sélectionnez **Dimension PIP** et ensuite l'option **Arrêt**.

### Définition des options PIP

**Dimension PIP** : Sélectionnez la dimension **PIP** (**Arrêt**, **Petite**, **Médium**, **Grand** et **Double écran**).

**Horizontal** : Déplacez l'écran PIP horizontalement de gauche à droite et vice versa.

**Vertical** : Déplacez l'écran PIP verticalement du haut vers le bas et vice-versa.

### Accéder à l'écran PIP via la touche PIP

**Remarque**: Cela est possible seulement au moment où le signal PIP est détecté.

- 1 Appuyez sur la touche **PIP** de la télécommande pour afficher l'écran PIP. Un petit écran PIP va apparaître à l'écran du téléviseur.
- 2 Appuyez pour la deuxième fois sur la touche **PIP** pour modifier le petit écran PIP dans un écran PIP à dimension moyenne.
- 3 Appuyez pour la troisième fois sur la touche **PIP** pour modifier l'écran moyen PIP dans un écran PIP à dimension large.
- 4 Appuyez pour la quatrième fois sur la touche **PIP** pour modifier l'écran large PIP dans un écran à format juxtaposé (l'écran TV d'un côté et l'écran PIP de l'autre côté).
- 5 Appuyez pour la cinquième fois sur la touche **PIP** pour quitter l'écran PIP.

### REMARQUE

Pour plus de détails sur les raccordements au **PC** et à l'équipement **HD**, voir « **GUIDE DE RACCORDEMENT** ».



## Formats écran

Les images que vous recevez peuvent être transmises au format 16:9 (écran large) ou 4:3 (écran traditionnel). Les images 4:3 ont parfois une bande noire à gauche et à droite de l'écran. Cette fonction vous permet d'optimiser l'affichage des images sur l'écran.

Appuyez sur la touche  (ou ◀ ▶) pour sélectionner les différents modes. Le téléviseur est équipé d'une commutation automatique qui va sélectionner le bon format d'écran, pourvu que les signaux spécifiques soient transmis avec les programmes.

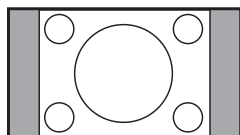

### 4:3

L'image est reproduite au format 4:3, une bande noire apparaît de chaque côté de l'image.

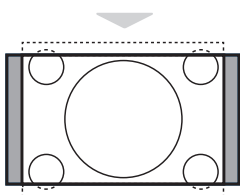

### Zoom 14:9

L'image est agrandie au format 14:9, une petite bande noire subsiste de chaque côté de l'image.

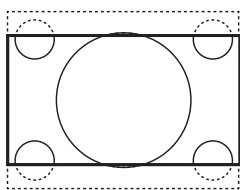

### Zoom 16:9

L'image est agrandie au format 16:9. Ce mode est recommandé pour visualiser les images avec bande noire en haut et en bas (format cinémascope).

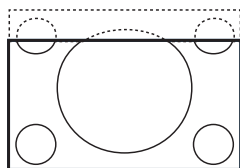

### Zoom sous-titres

Ce mode permet de visualiser les images 4:3 sur toute la surface de l'écran en laissant visibles les sous-titres.

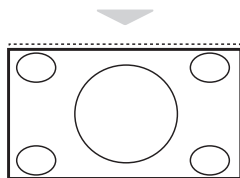

### Super 4:3

Ce mode permet de visualiser les images 4:3 sur toute la surface de l'écran en élargissant les côtés de l'image.

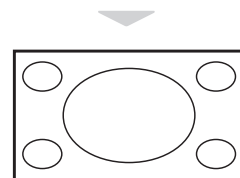

### 16:9

L'image est affichée avec les proportions correctes des images transmises au format 16:9.

Remarque : Si vous affichez une image 4:3 dans ce mode, celle-ci sera élargie horizontalement.

## Utilisation des options Smart Picture et Smart Sound

L'option **Smart Picture** vous offre la possibilité de choisir entre 5 réglages de l'image, à savoir : **Intense, Naturel, Doux, Multimédia et Personnel.**

Appuyez plusieurs fois sur la touche  pour naviguer parmi les réglages en vue de sélectionner le mode désiré.

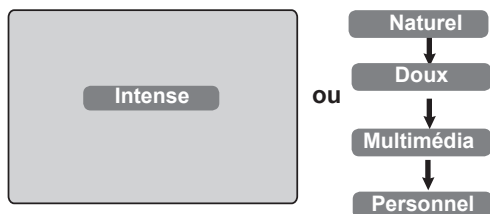

L'option **Smart Sound** vous offre la possibilité de choisir entre 4 réglages du son, à savoir : **Théâtre, Musique, Parole et Personnel.**

Appuyez plusieurs fois sur la touche  pour naviguer parmi les réglages en vue de sélectionner le mode désiré.

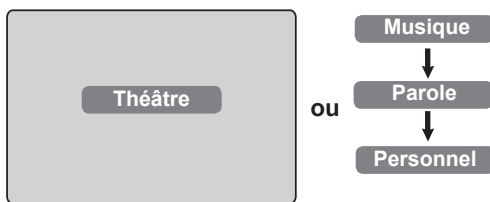

### Description des réglages de l'image

- Intense** : Des réglages pour des images brillantes et nettes, appropriées dans un milieu lumineux et destinées à être utilisées dans des démonstrations de la qualité du téléviseur.
- Naturel** : Le mode de référence approprié aux conditions de la salle de séjour et aux signaux moyens.
- Doux** : Destiné à être utilisé dans le cas des signaux d'une mauvaise qualité. Approprié pour l'utilisation dans la salle de séjour.
- Multimédia** : Idéal dans des milieux commerciaux et pour les démonstrations sur des signaux de mauvaise qualité.
- Personnel** : Les réglages d'image sont configurés conformément à vos préférences.

### Description des réglages du son

- Théâtre** : Accentue la sensation d'action (les tons graves et aigus sont mis en évidence).
- Musique** : Accentue les tons bas (le ton grave est mis en évidence).
- Parole** : Accentue les tons élevés (le ton aigu est mis en évidence).
- Personnel** : Les réglages du son sont configurés conformément à vos préférences.

**REMARQUE:** Le réglage **Personnel** est le réglage que vous configurez en utilisant le menu Image/Son du menu principal. C'est le seul réglage Smart Picture/Sound qui puisse être changé. Tous les autres réglages sont pré-configurés dans l'usine.

## Utilisation de l'option Active Control

L'option **Active Control** ajuste automatiquement le réglage de l'image pour assurer continuellement une qualité optimale de l'image indifféremment des conditions du signal.

- 1 Appuyez plusieurs fois sur la touche  pour commuter entre les options **Active Control Arrêt** et **Active Control Marche**.

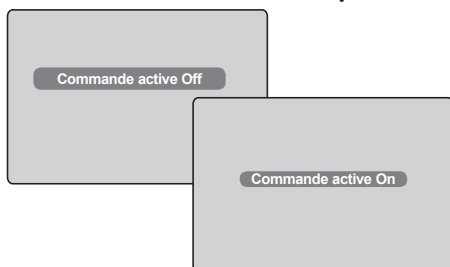

- 2 Sélectionnez l'option **Active Control Marche** pour activer l'option Active Control.
- 3 Sélectionnez l'option **Active Control Arrêt** pour désactiver l'option Active Control.

# Télétexte

Le télétexte est un système d'informations, diffusé par certaines chaînes, qui se consulte comme un journal. Il permet aussi d'accéder aux sous-titrages pour les personnes malentendantes ou peu familiarisées avec la langue de transmission (réseaux câblés, chaînes satellite, etc.).

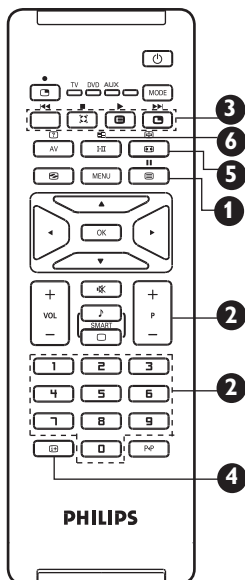

## 1 Activation du télétexte



Cela est utilisé pour activer ou désactiver l'affichage du télétexte. Le sommaire apparaît avec la liste des options qui peuvent être accédées. Chaque option a un numéro de page correspondant formé de trois chiffres. Si le programme sélectionné ne transmet pas de télétexte, l'indicateur 100 sera affiché et l'écran va rester vide. Quittez le télétexte et sélectionnez un autre programme.

## 2 Sélectionner une page



Composez le numéro de la page désirée avec les touches de 0 à 9 ou P-/+. Exemple : page 120, tapez 120. Le numéro s'affiche en haut à gauche. Lorsque la page est trouvée, le compteur cesse de rechercher. Répétez cette opération pour voir une autre page. Si le compteur continue à rechercher, cela signifie que la page n'est pas transmise. Sélectionnez un autre numéro.

## 3 Accès direct aux rubriques



Des zones colorées sont affichées en bas de l'écran. Les 4 touches colorées permettent d'accéder aux rubriques ou aux pages correspondantes. Les zones colorées clignotent lorsque la rubrique ou la page n'est pas encore disponible.

## 4 Sommaire



Pour retourner au sommaire (généralement la page 100).



## 5 Arrêt de l'alternance des sous-pages



Certaines pages contiennent des sous-pages qui se succèdent automatiquement. Cette touche permet d'arrêter ou reprendre l'alternance des sous-pages. L'indication  apparaît en haut à gauche.

## 6 Double page télétexte



Pour activer ou désactiver l'affichage du télétexte en double page. La page active est affichée à gauche et la page suivante à droite. Appuyez sur la touche  si vous voulez figer une page (par exemple le sommaire). La page active devient celle de droite. Pour revenir en mode normal, appuyez sur .

## 7 Informations cachées



Pour faire apparaître ou disparaître les informations cachées (solutions de jeux).

## 8 Agrandissement d'une page









Cela vous permet d'afficher la partie d'en haut ou d'en bas de la page. Si vous appuyez de nouveau, la page va retourner à sa dimension normale.

## 9 Pages préférées



Au lieu des zones de couleur standard affichées en bas de l'écran, vous pouvez enregistrer 4 pages préférées sur les 40 premières chaînes et auxquelles vous pouvez accéder à l'aide des touches de couleur (rouge, verte, jaune et bleue). Une fois définies, ces pages s'affichent par défaut à chaque ouverture du télétexte.

1. Appuyez sur la touche  pour passer en mode pages préférées.
2. Utilisez les touches  /  pour arriver à la page télétexte que vous souhaitez mémoriser en tant que page préférée.
3. Appuyez et maintenez l'appui pendant 5 secondes sur la touche colorée de votre choix. La page est mémorisée.
4. Répétez les étapes 2 et 3 avec les autres touches colorées.
5. Pour quitter le mode pages préférées, appuyez sur la touche .
6. Pour quitter le mode télétexte, appuyez deux fois sur la touche . **REMARQUE** : Pour effacer les pages préférées, appuyez sur la touche  et maintenez l'appui pendant 5 secondes.

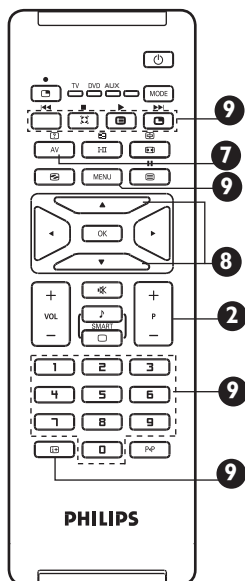

# Utilisation en mode moniteur PC

Votre téléviseur peut être utilisé comme un moniteur d'ordinateur.

## IMPORTANT

Pour que le téléviseur fonctionne en mode moniteur PC, il faut suivre les étapes suivantes :

- 1 L'entrée **HDMI DOIT** être connectée à la sortie DVI du PC. Utilisez un adaptateur DVI à HDMI pour effectuer le raccordement.
- 2 Appuyez sur la touche **AV** pour afficher la **Liste des sources** et utilisez les curseurs  
▲ ▼ pour sélectionner **HDMI**.
- 3 Utilisez la touche ►/ **OK** pour commuter dans la source sélectionnée.

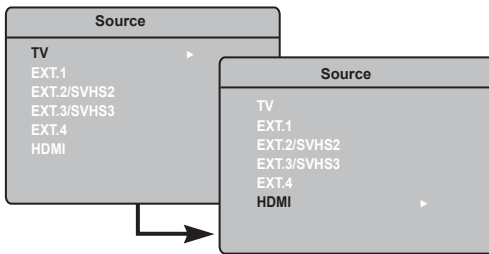

## Utilisation des menus PC

- 1 Appuyez sur la touche **MENU** pour afficher les menus PC.
- 2 Appuyez sur la touche ▲ ▼ pour accéder aux réglages et avec le curseur ◀ ▶ / **OK** sélectionnez ou modifiez les réglages (les réglages sont mémorisés automatiquement).

## Description des réglages de l'image

### Lumière/Contraste:

– Règle la lumière et le contraste.

### Temp. Couleur:

– Modifie le rendu des couleurs : **Froide** (plus bleue), **Normale** (équilibrée) ou **Chaud** (plus rouge).

### Sélection audio:

– Choisit le son reproduit à la TV (PC/HD ou TV).

## Description des Options

### Format :

– Choisit entre le format plein écran ou le format original du téléviseur.

### PIP (Image dans image) :

– Affiche une fenêtre PIP permettant de visualiser un programme TV.

## Utilisation de l'option PIP

L'option **PIP** (Image sur image) vous permet d'activer un écran PIP d'un programme TV alors que vous vous trouvez en mode **PC**.

## IMPORTANT

Pour activer un écran **PIP** du programme **TV**, il faut suivre les étapes suivantes :

L'entrée **HDMI DOIT** être connectée à la sortie **DVI** de l'équipement **PC**. Utilisez un câble adaptateur HDMI à DVI pour effectuer le raccordement.

Les options du menu PIP : la **Dimension PIP**, l'**Horizontal** et le **Vertical** fonctionnent de la même manière que dans le cas où vous activez un écran PIP en mode TV.

Pour la description des options du menu PIP et pour la manière d'utilisation, consultez la section « Utilisation de l'option PIP (Image sur image) », page 12.

## Résolutions PC compatibles

640 x 480, 60 Hz	1024 x 768, 60 Hz
640 x 480, 67 Hz	1024 x 768, 70 Hz
640 x 480, 72 Hz	1024 x 768, 75 Hz
640 x 480, 75 Hz	
800 x 600, 56 Hz	
800 x 600, 60 Hz	
800 x 600, 72 Hz	
800 x 600, 75 Hz	

# Utilisation en mode HD (Haute Définition)

## Mode HD

Le mode HD (Haute Définition) vous permet de profiter des images plus claires et plus nettes si vous utilisez un récepteur/équipement HD qui transmet des programmes en haute définition.

### IMPORTANT

Pour l'utilisation du TV en mode HD, il faut suivre les étapes suivants :

- 1 L'entrée **HDMI DOIT** être connectée à la sortie HDMI/DVI du récepteur/équipement HD. Utilisez un adaptateur HDMI à DVI si DVI est connecté.  
**Pour plus d'informations, consultez le Guide de raccordements.**
- 2 Appuyez sur la touche **AV** pour afficher la **Liste des sources** et utilisez les curseurs ▲ ▼ pour sélectionner **HDMI-1**.
- 3 Utilisez la touche ►/ **OK** pour commuter dans la source sélectionnée.

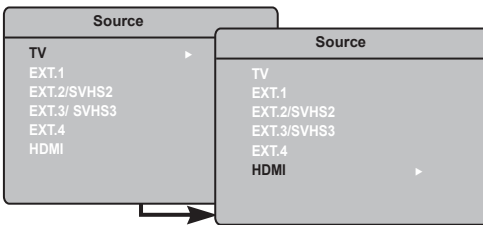

## Utilisation des menus HD

- 1 Appuyez sur la touche **MENU** pour afficher les menus HD.
- 2 Avec le curseur ▲ ▼ accédez aux réglages et avec les curseurs ◀ ▶/ **OK** sélectionnez ou modifiez les réglages.

## Le menu Installer HD

**REMARQUE** : Vous ne pouvez pas accéder à la fonction **Installer** dans le menu HD. IL N'Y A PAS de fonction **Installer** en mode HD.

## Réglages de l'image et du son HD

Les fonctions des réglages de l'image et du son HD sont les mêmes que celles des réglages de l'image et du son TV et ils fonctionnent de la même manière que les réglages de l'image et du son TV (voir page 10).

Votre téléviseur Philips est compatible HDMI. Si vous n'obtenez pas une bonne image, veuillez changer le format vidéo de votre appareil (lecteur DVD, boîtier décodeur par câble, etc.) et adopter un format standard. Pour un lecteur DVD, par exemple, sélectionnez 480p, 576p, 720p ou 1080i. Pour un PC, sélectionnez 640 x 480, 800 x 600 ou 1024 x 768. Si le problème persiste, veuillez consulter le manuel d'utilisation de votre PC quant aux éventuelles mises à niveau logicielles à installer pour votre carte graphique.

**Sachez qu'il ne s'agit pas d'une défectuosité de votre téléviseur.**

## HD Options

**Timer** : les fonctions de timer et de la minuterie sont identiques à celles de timer et de la minuterie du téléviseur et fonctionnent exactement de la même façon (voir page 11).

**PIP** : l'écran PIP affiche une image dans l'image pour visionner plusieurs programmes TV en même temps. Les options de menu PIP – **Format PIP, Horizontal** et **Vertical** – fonctionnent exactement de la même façon que lors de l'activation de l'écran PIP en mode TV. Pour la description des options de menu PIP et leur fonctionnement, consultez le chapitre « Utilisation de la fonction PIP (Image dans l'image) », à la page 12.

\* **Dépl. Horizontal** : permet d'ajuster la position horizontale de l'image.

\* **Mode sélection** : Lorsque vous branchez un PC ou du matériel HD supportant les résolutions de **480p, 576p** ou **720p**, la Mode sélection apparaît en surbrillance dans le menu Options. Vous pouvez ainsi choisir le mode PC ou HD. Si l'appareil branché ne supporte pas les résolutions 480p, 576p ou 720p, vous ne pouvez pas accéder à cette fonction.

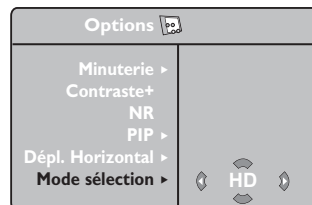

## Format HD compatible

480p    576p    720p    1080i

# Connexion de matériel périphérique

## Connecter le cordon d'alimentation et l'antenne

- 1 Procédez aux raccordements comme illustré sur le schéma.
- 2 Après avoir connecté tous les câbles ou tous les appareils, mettez en marche votre téléviseur et l'appareil.



Cordon d'alimentation de l'écran plasma

OU



Cordon d'alimentation LCD

OU



Antenne/Câble

ATTENTION : Il s'agit d'un appareil de classe 1. Il doit être branché dans une prise SECTEUR munie d'une prise de terre de protection.

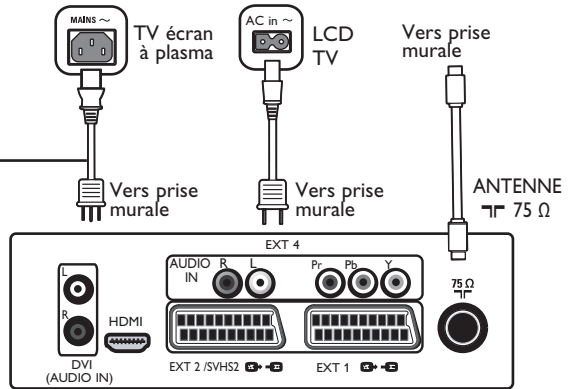

Connecteur TV d'en bas

## Connecter votre boîtier décodeur satellite ou câble

- 1 Procédez aux raccordements comme illustré sur le schéma.
- 2 Après avoir connecté tous les câbles ou tous les appareils, mettez en marche votre téléviseur et l'appareil.

- 3 Appuyez sur la touche AV de votre télécommande pour afficher la Liste des sources. Utilisez la touche ▼ pour sélectionner **HDMI**. Utilisez la touche ►/ **OK** pour valider la sélection.

Les connecteurs de l'appareil sont uniquement pour référence. Les connecteurs de vos appareils pourraient être nommés ou positionnés différemment.

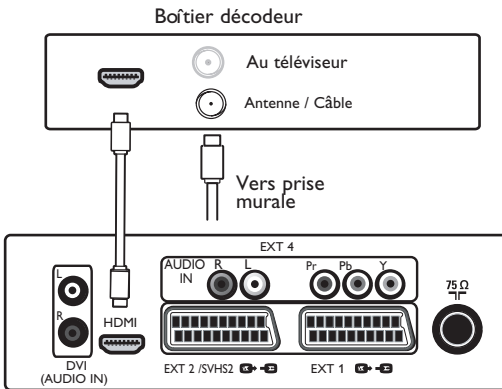
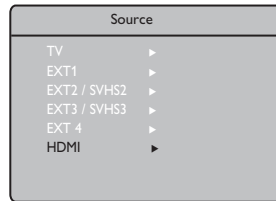

Connecteur TV d'en bas

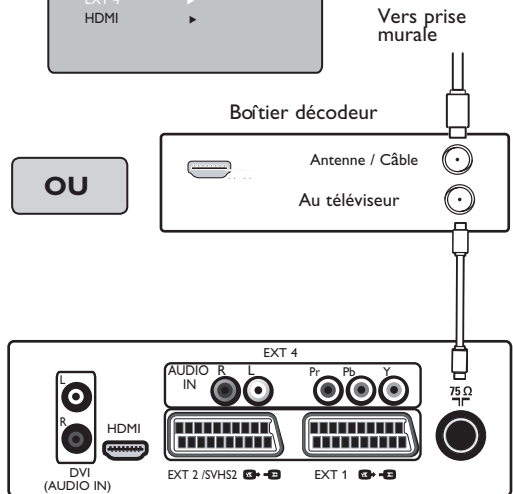

Connecteur TV d'en bas

# Connexion de matériel périphérique

## Connecter votre graveur/lecteur DVD

- Procédez aux raccordements comme illustré sur le schéma.
- Après avoir connecté tous les câbles ou tous les appareils, mettez en marche votre téléviseur et l'appareil.
- Appuyez sur la touche AV de votre télécommande pour afficher la Liste des sources. Utilisez la touche ▼ pour sélectionner **HDMI** ou **EXT 1**. Utilisez la touche ►/ **OK** pour valider la sélection.

Connecteur TV d'en bas

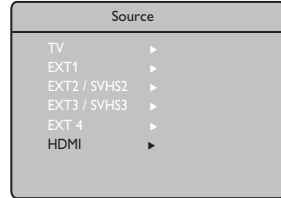
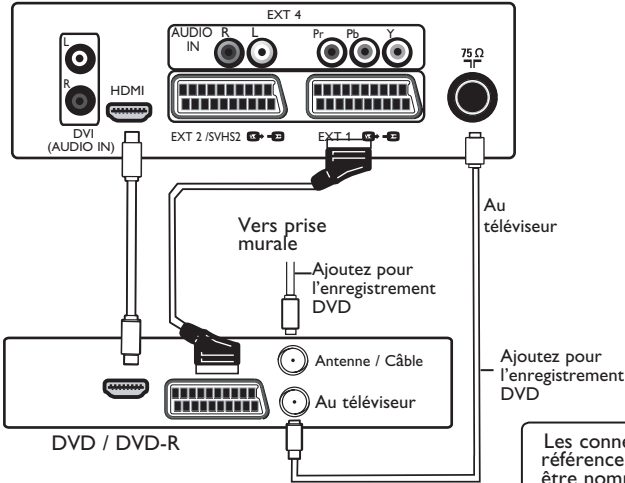

OU

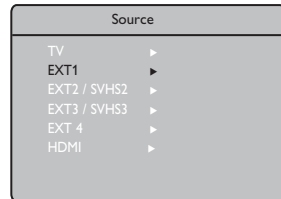

Les connecteurs de l'appareil sont uniquement pour référence. Les connecteurs de vos appareils pourraient être nommés ou positionnés différemment. Pour plus d'informations sur le raccordement au graveur/lecteur DVD, veuillez consulter le guide de l'utilisateur de l'appareil.

OU

- Procédez aux raccordements comme illustré sur le schéma.
- Après avoir connecté tous les câbles ou tous les appareils, mettez en marche votre téléviseur et l'appareil.
- Appuyez sur la touche **AV** de votre télécommande pour afficher la Liste des sources. Utilisez la touche ▼ pour sélectionner **EXT 4**. Utilisez la touche ►/ **OK** pour valider la sélection.

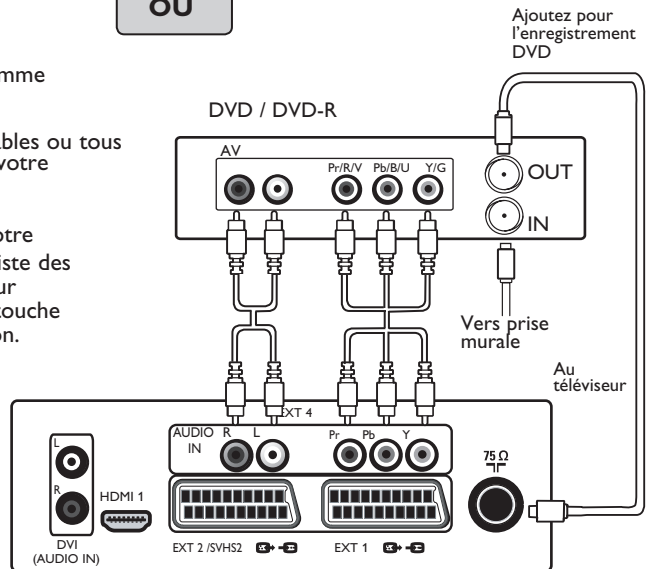
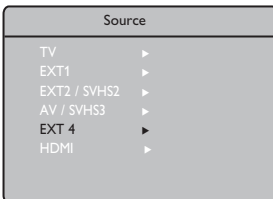

Connecteur TV d'en bas

# Connexion de matériel périphérique

## Connecter votre VCR

- 1 Procédez aux raccordements comme illustré sur le schéma.
- 2 Après avoir connecté tous les câbles ou tous les appareils, mettez en marche votre téléviseur et l'appareil.
- 3 Appuyez sur la touche AV de votre télécommande pour afficher la Liste des sources. Utilisez la touche ▼ pour sélectionner **HDMI**. Utilisez la touche ►/ **OK** pour valider la sélection.

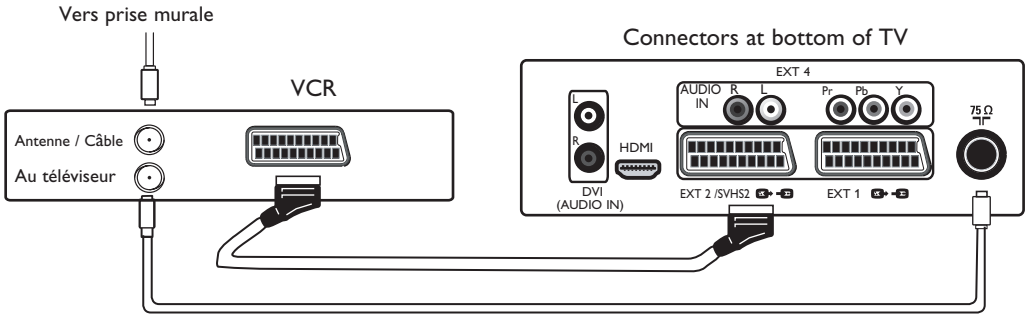

Important : Pour pouvoir brancher votre décodeur, utilisez uniquement la prise péritel EXT 1.

Les connecteurs de l'appareil sont uniquement pour référence. Les connecteurs de vos appareils pourraient être nommés ou positionnés différemment.

OU

- 1 Procédez aux raccordements comme illustré sur le schéma.
- 2 Après avoir connecté tous les câbles ou tous les appareils, mettez en marche votre téléviseur et l'appareil.
- 3 Appuyez sur la touche AV de votre télécommande pour afficher la Liste des sources. Utilisez la touche ▼ pour sélectionner **EXT3** ou **SVHS3**. Utilisez la touche ►/ **OK** pour valider la sélection.

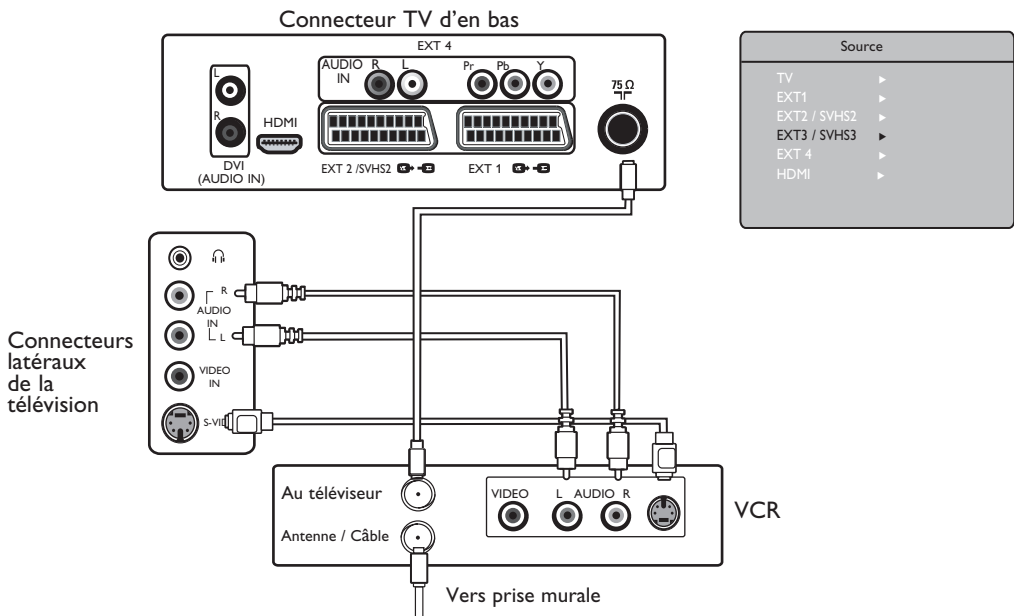



# Connexion de matériel périphérique

## Connecter votre PC (Ordinateur personnel)

- Procédez aux raccordements comme illustré sur le schéma.
- Après avoir connecté tous les câbles ou tous les appareils, mettez en marche votre téléviseur et l'appareil.
- Appuyez sur la touche AV de votre télécommande pour afficher la Liste des sources. Utilisez la touche ▼ pour sélectionner **HDMI**. Utilisez la touche ► / **OK** pour valider la sélection.

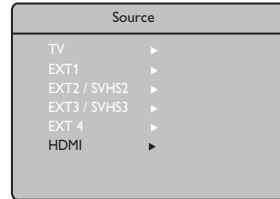
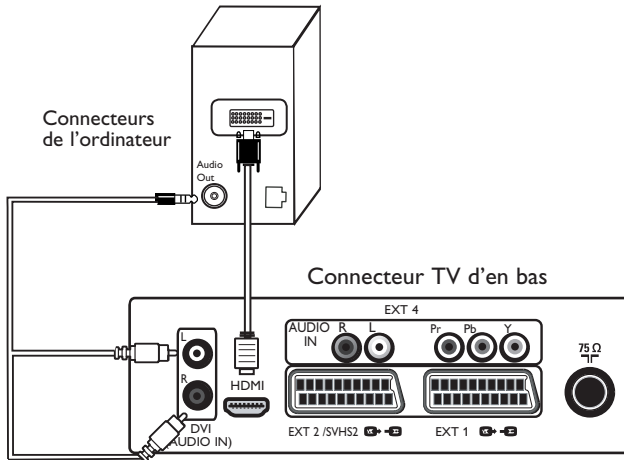

Les connecteurs de l'appareil sont uniquement pour référence. Les connecteurs de vos appareils pourraient être nommés ou positionnés différemment.

Remarque: Le raccordement du PC est disponible uniquement via le connecteur HDMI / DVI. Le raccordement VGA n'est pas compatible.

## Connecter votre console de jeu/caméra

- Procédez aux raccordements comme illustré sur le schéma.
- Après avoir connecté tous les câbles ou tous les appareils, mettez en marche votre téléviseur et l'appareil.
- Appuyez sur la touche AV de votre télécommande pour afficher la Liste des sources. Utilisez la touche ▼ pour sélectionner **EXT3** ou **SVHS3**. Utilisez la touche ► / **OK** pour valider la sélection.

Connecteurs latéraux de la télévision

Connecteurs de l'appareil

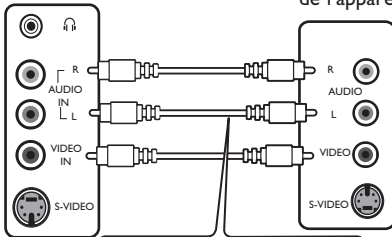

Utilisez l'audio gauche (blanc) uniquement pour le son mono

Connecteurs latéraux de la télévision

Connecteurs de l'appareil

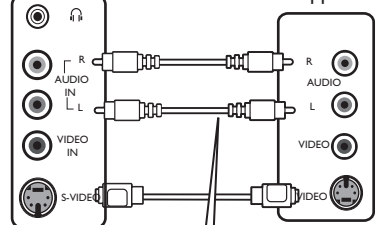

Utilisez l'audio gauche (blanc) uniquement pour le son mono

OU

## Connecter votre casque audio



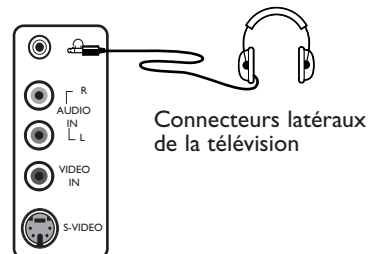



Pour votre plaisir personnel audio, connectez le câble de casque audio au connecteur de casque audio du téléviseur. Maintenant, le son peut être entendu dans le casque audio. Il n'y aura aucun son provenant des haut-parleurs du téléviseur.



Connecteurs latéraux de la télévision

## Conseils

Veillez trouver ci-dessous une liste de symptômes que votre téléviseur pourrait présenter. Avant de faire appel au service d'entretien et de réparation, vérifiez la liste qui suit :

Symptôme	Causes potentielles	Ce que vous pouvez faire
<b>Pas d'affichage à l'écran</b>	<ul style="list-style-type: none"> <li>Alimentation électrique défectueuse</li> <li>Le téléviseur n'est pas en marche</li> </ul>	<ul style="list-style-type: none"> <li>Vérifiez si le cordon d'alimentation est enfoncé correctement dans la prise d'alimentation électrique. S'il n'y a pas d'alimentation électrique, déconnectez la fiche. Attendez 60 secondes et insérez de nouveau la fiche. Mettez en marche de nouveau le téléviseur.</li> <li>Appuyez sur la touche  de votre télécommande.</li> </ul>
<b>Mauvaise réception (l'image n'est pas claire et il y a du bruit)</b>	<ul style="list-style-type: none"> <li>Raccordement défectueux de l'antenne</li> <li>Transmission faible</li> <li>Système TV incompatible</li> </ul>	<ul style="list-style-type: none"> <li>Vérifiez le raccordement de l'antenne derrière le téléviseur.</li> <li>Essayez de régler manuellement l'image (voir page 9)</li> <li>Avez-vous choisi le système TV correct ? (voir la page 9).</li> </ul>
<b>Absence d'image</b>	<ul style="list-style-type: none"> <li>Câble antenne défectueux</li> <li>La source sélectionnée n'est pas la bonne.</li> </ul>	<ul style="list-style-type: none"> <li>Vérifiez si les câbles euroconnecteurs ou si les prises d'antenne sont raccordés correctement.</li> <li>Vérifiez si la source est sélectionnée correctement. Appuyez sur la touche  pour entrer dans la liste des sources et sélectionnez la source correcte</li> </ul>
<b>Absence de son pour certains programmes</b>	<ul style="list-style-type: none"> <li>Système TV incompatible</li> </ul>	<ul style="list-style-type: none"> <li>Vérifiez si vous avez sélectionné le système TV correct (voir page 9).</li> </ul>
<b>Absence de son</b>	<ul style="list-style-type: none"> <li>Le niveau du volume est à zéro</li> <li>Le son est en sourdine</li> <li>Le casque audio est connecté</li> </ul>	<ul style="list-style-type: none"> <li>Essayez d'augmenter le volume.</li> <li>Vérifiez si le son n'est pas en sourdine.</li> <li>Orientez la télécommande directement dans la direction du capteur en face avant du téléviseur.</li> <li>Débranchez le raccordement du casque audio.</li> </ul>
<b>Brouillage du son</b>	<ul style="list-style-type: none"> <li>Appareils électrique</li> </ul>	<ul style="list-style-type: none"> <li>Essayez d'éteindre tout appareil électrique qui puisse causer des brouillages du son (aspirateur, sèche-cheveux, etc.).</li> </ul>
<b>Impossibilité de comprendre la langue à l'écran en vue d'exploiter l'appareil</b>	<ul style="list-style-type: none"> <li>La langue incorrecte a été sélectionnée accidentellement</li> </ul>	<ul style="list-style-type: none"> <li>Appuyez sur la touche  pour quitter le menu écran. Appuyez sur la touche  pour arriver au menu principal. Utilisez le curseur ▼ pour sélectionner la quatrième option du menu principal. Avec  allez au niveau suivant du menu et avec ◀ ▶ sélectionnez la langue correcte.</li> </ul>
<b>Le téléviseur ne répond pas à la télécommande</b>	<ul style="list-style-type: none"> <li>Polarité incorrecte des piles</li> <li>Piles déchargées</li> </ul>	<ul style="list-style-type: none"> <li>Vérifiez que les piles sont mises en place correctement.</li> <li>Essayez de changer de piles.</li> </ul>
<b>Apparition des points rouges, bleus, verts et noirs à l'écran</b>	<ul style="list-style-type: none"> <li>Caractéristique des cristaux liquides</li> </ul>	<ul style="list-style-type: none"> <li>Ce symptôme n'est pas problématique. L'afficheur à cristaux liquides a été construit grâce à une technologie de grande précision en vue de vous fournir des détails fins de l'image. Occasionnellement, quelques pixels inactifs pourraient apparaître à l'écran en tant que des points fixes rouges, bleus, verts ou noirs. Veuillez noter que cela n'affecte pas le rendement de votre appareil.</li> </ul>
<b>Image intermittente ou tremblotante en mode HD</b>	<ul style="list-style-type: none"> <li>L'authentification *HDCP a échoué (consultez le glossaire)</li> </ul>	<ul style="list-style-type: none"> <li>Il y aura du bruit si l'authentification *HDCP de l'équipement numérique connecté (lecteur DVD ou la boîte de réglage) a échoué. Consultez le mode d'emploi de tout équipement numérique que vous connectez.</li> <li>Utilisez un câble standard HDMI à DVI.</li> </ul>
<b>Pas de son ou d'image, mais le voyant rouge du panneau avant est allumé</b>	<ul style="list-style-type: none"> <li>Le téléviseur est en mode veille</li> </ul>	<ul style="list-style-type: none"> <li>Appuyez sur la touche  de votre télécommande.</li> </ul>

## Conseils

Symptôme	Causes potentielles	Ce que vous pouvez faire
Je ne peux pas accéder au menu Installer	<ul style="list-style-type: none"> <li>En mode AV, EXTERNE ou HD.</li> </ul>	<ul style="list-style-type: none"> <li><b>IL N'Y A PAS</b> d'accès au menu Installer lorsque les modes AV, EXTERNAL ou HD sont sélectionnés.</li> </ul>
Le mode PC ne fonctionne pas	<ul style="list-style-type: none"> <li>Raccordements incorrects</li> <li>La source sélectionnée n'est pas correcte.</li> <li>Résolution non supportée</li> <li>Réglage incorrect de la carte graphique du PC</li> </ul>	<ul style="list-style-type: none"> <li>Vérifiez si les raccordements sont corrects (voir « Utilisation en mode moniteur PC », page 16).</li> <li>Vérifiez si la source est correctement sélectionnée. Appuyez sur la touche <b>AV</b> pour arriver à la liste des sources et sélectionnez la source correcte.</li> <li>Vérifiez si vous avez configuré l'ordinateur pour une définition d'affichage compatible (voir « Utilisation en mode moniteur PC », page 16).</li> <li>Vérifiez le réglage de la carte graphique du PC.</li> </ul>
La couleur S-Video devient faible	<ul style="list-style-type: none"> <li>Détection défectueuse du signal</li> </ul>	<ul style="list-style-type: none"> <li>Vérifiez si le cordon d'alimentation est connecté correctement</li> <li>Appuyez sur la touche <b>P+</b> puis sur la touche <b>P-</b> de la télécommande et naviguez en haut et en bas parmi les programmes.</li> </ul>
Il y a une bande noire en haut et en bas de l'écran en mode PC	<ul style="list-style-type: none"> <li>La fréquence de rafraîchissement du PC est trop élevée</li> </ul>	<ul style="list-style-type: none"> <li>Modifiez la fréquence de rafraîchissement du PC à 60 Hz.</li> </ul>

## Glossaire

**DVI** (Digital Visual Interface) : Interface numérique standard créée par Digital Display Working Group (DDWG) et qui convertit les signaux analogiques en signaux numériques afin de s'adapter aux moniteurs analogiques et numériques.

**Signaux RVB** : Il s'agit de 3 signaux vidéo : Rouge, Vert, Bleu, qui composent l'image. L'utilisation de ces signaux permet d'obtenir une meilleure qualité d'image.

**Signaux S-VHS** : Il s'agit de deux signaux vidéo séparés Y/C issus des standards d'enregistrement S-VHS et Hi-8. Les signaux de luminance Y (noir et blanc) et chrominance C (couleur) sont enregistrés séparément sur la bande. On obtient ainsi une meilleure qualité qu'avec la vidéo standard (VHS et 8 mm) où les signaux Y/C sont mélangés pour ne former qu'un seul signal vidéo.

**Son NICAM** : Procédé permettant de transmettre le son en qualité numérique.

**16:9** : Désigne les proportions largeur/hauteur de l'écran. Les téléviseurs à écran large ont des proportions de 16/9, et les écrans traditionnels : 4/3.

**HDMI** (High-Definition Multimedia Interface) : Fournit une interface non comprimée, audio/vidéo numérique entre le téléviseur et tout équipement audio/vidéo équipé de HDMI, tel que boîtier décodeur, lecteur DVD et récepteur A/V. HDMI est compatible avec les vidéos à haute définition plus une audio numérique à deux canaux.

**Système** : Les images de télévision ne sont pas transmises de la même manière dans tous les pays. Il y a des standards différents : BG, DK, I, et LL'. Le réglage du système (p. 8) sélectionne ces standards différents. Ne pas confondre ces standards avec les codages couleurs PAL et SECAM. Pal est utilisé dans la plupart des pays de l'Europe, SECAM est utilisé en France, en Russie et dans la plupart des pays africains. Les Etats-Unis et le Japon utilisent un système différent appelé NTSC.

**HDCP** (High-bandwidth Digital-Content Protection) : HDCP chiffre la transmission du contenu numérique entre la source vidéo ou l'émetteur, comme l'ordinateur, le lecteur DVD, le boîtier décodeur et l'écran numérique ou le récepteur, comme le moniteur, la téléviseur ou l'appareil de projection.

## Spécifications techniques

	26PF3xxx	32PF3xxx
Dimension de l'écran	66 cm (26")	80 cm (32")
Sortie audio	2 x 5 W	2 x 15 W
Système TV	PAL, SECAM	
Lecture vidéo	NTSC, PAL, SECAM	
Système sonore	Mono, Nicam Stereo, Virtual Dolby Surround	
Consommation	110 W	120 W
Consommation en mode veille	< 1 W	< 1 W
Dimensions de l'appareil (y compris le support)		
Largeur	80.5 cm	92.4 cm
Profondeur	22.2 cm	22.2 cm
Hauteur	47.7 cm	55 cm
Poids net (avec le support)	13.3 kg	19 kg

**Les présentes caractéristiques techniques et informations sont susceptibles d'être modifiées sans préavis.**

### Tableau de référence des pays disponibles

Abréviation	Pays	Abréviation	Pays	Abréviation	Pays
A	Autriche	GR	Grèce	H	Hongrie
B	Belgique	I	Italie	HR	Croatie
CH	Suisse	IRL	Irlande	PL	Pologne
D	Allemagne	L	Luxembourg	RO	Roumanie
DK	Danemark	N	Norvège	RUS	Russie
E	Espagne	NL	Pays-Bas	SK	Slovaquie
F	France	P	Portugal	SLO	Slovénie
FI	Finlande	S	Suède	TR	Turquie
GB	Royaume-Uni	CZ	République tchèque	---	Autres

## **Information for users in the UK (not applicable outside the UK)**

### **Positioning the TV**

For the best results, choose a position where light does not fall directly on the screen, and at some distance away from radiators or other sources of heat. Leave a space of at least 5 cm all around the TV for ventilation, making sure that curtains, cupboards etc. cannot obstruct the air flow through the ventilation apertures. The TV is intended for use in a domestic environment only and should never be operated or stored in excessively hot or humid atmospheres.

### **General Points**

Please take note of the section entitled 'Tips' at the end of this booklet.

### **Interference**

The Department of Trade and Industry operates a Radio Interference Investigation Service to help TV licence holders improve reception of BBC and IBA programmes where they are being spoilt by interference. If your dealer cannot help, ask at a main Post Office for the booklet "How to Improve Television and Radio Reception".

### **Mains connection**

Before connecting the TV to the mains, check that the mains supply voltage corresponds to the voltage printed on the type plate on the rear panel of the TV. If the mains voltage is different, consult your dealer.

### **Important**

This apparatus is fitted with an approved moulded 13 AMP plug. Should it become necessary to replace the mains fuse, this must be replaced with a fuse of the same value as indicated on the plug.

- 1** Remove fuse cover and fuse.
- 2** The replacement fuse must comply with BS 1362 and have the ASTA approval mark. If the fuse is lost, make contact with your retailer in order to verify the correct type.
- 3** Refit the fuse cover.  
If for any reason the fitted plug is not suitable for your socket outlet, please consult your retailer or a qualified electrician before proceeding with the installation.

### **Connecting the aerial**

The aerial should be connected to the socket marked : at the back of the set. An inferior aerial is likely to result in a poor, perhaps unstable picture with ghost images and lack of contrast. Make-shift loft or set-top aerials are often inadequate. Your dealer will know from experience the most suitable type for your locality. Should you wish to use the set in conjunction with other equipment, which connects to the aerial socket such as TV games, or a video camera it is recommended that these be connected via a combiner unit to avoid repeated connection and disconnection of the aerial plug.

### **Fitting the stand (if provided)**

Use only the stand provided with the set, making sure that the fixings are properly tightened. A diagram showing how to assemble the stand is packed with the stand. Never use a make-shift stand, or legs fixed with woodscrews.



© 2006 Koninklijke Philips N.V.

All rights reserved

Document order number: 3139 125 38481