



VIDEO RECORDER
MAGNETOSCOPE
VIDEOREGISTRATORE
VIDEO - GRABADOR



MODE D'EMPLOI SBR 3 SB 47

Bonjour! Vous venez d'acquérir l'un des magnétoscopes les plus performants et les plus faciles à utiliser que l'on trouve actuellement sur le marché.

Vous êtes naturellement impatients de vous en servir. Nous vous conseillons cependant de lire attentivement tout le mode d'emploi pour vous en faciliter l'utilisation.

Vous pouvez sans crainte essayer le maniement de l'appareil, aucun endommagement n'est possible, quelles que soient les touches que vous actionnez.



FRANÇAIS

Table des matières	Page
1. LISTE DES TOUCHES, COMMANDES ET BRANCHEMENTS	2
2. INSTALLATION	6
Arrêt rapide	9
Choix de la langue de l'afficheur	10
Réglage de l'heure et de la date sur le magnétoscope	10
3. MEMORISATION DES CHAINES DE TELEVISION	11
Recherche automatique des chaînes	11
4. LECTURE D'UNE CASSETTE ENREGISTREE	16
5. COMMENT EFFECTUER UN ENREGISTREMENT DIRECT?	22
6. COMMENT PROGRAMMER DES ENREGISTREMENTS?	25
Programmation 'ShowView'	26
Programmation sur la télécommande	28
Programmation par le magnétoscope	30
Comment vérifier ou corriger un bloc 'TIMER'?	33
7. PARTICULARITÉS ET OPTIONS DE VOTRE MAGNÉTOSCOPE	34
Lecture par le câble d'antenne	38
8. AVANT DE FAIRE APPEL A UN TECHNICIEN	41
9. CARACTERISTIQUES TECHNIQUES, ACCESSOIRES	42

1. LISTE DES TOUCHES, COMMANDES ET BRANCHEMENTS

Voici la liste de toutes les touches qui se trouvent sur l'appareil et la télécommande, ainsi que des prises de raccordement.

Vous trouverez une explication détaillée des fonctions dans les chapitres suivants.

La télécommande

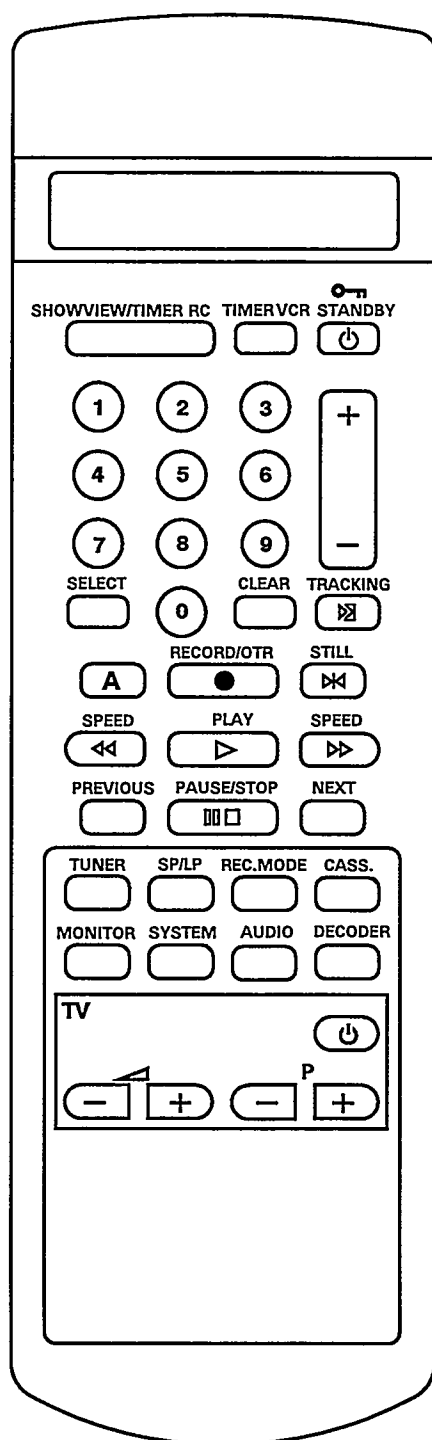

- SHOWVIEW/** **TIMER RC** Programmation 'ShowView' ou 'TIMER'
- TIMER VCR** Programmation de blocs 'TIMER' par le magnétoscope
- STANDBY** Mise en veille
- 0-9** Touches numériques 0 - 9
- +** Numéro de chaîne: plus
- Numéro de chaîne: moins
- SELECT** Choix de fonction
- CLEAR** Annulation de la commande/Effacement
- TRACKING** Suivi de piste
- A** Enregistrement - touche de mise en marche
- RECORD/OTR** Enregistrement (touche **A** et **RECORD/OTR** simultanément)
- STILL** Arrêt sur image
- ◀ SPEED** Rebobinage/Recherche d'image en arrière
- PLAY ▶** Lecture
- SPEED ▶▶** Bobinage/Recherche d'image en avant
- PREVIOUS** Recherche du repère précédent
- PAUSE / STOP** Pause/Arrêt
- NEXT** Recherche du repère suivant
- TUNER** Mode tuner
- SP/LP** Pas de fonction
- REC.MODE** Pas de fonction
- CASS** Sélection longueur de cassette
- MONITOR** Fonction moniteur TV
- SYSTEM** Pas de fonction
- AUDIO** Pas de fonction
- DECODER** Décodeur marche/arrêt

Fonctions TV supplémentaires: Ne fonctionne qu'avec des téléviseurs ayant le même code de télécommande.

- Arrêt TV (veille)
- Volume TV +/-
- Chaîne TV +/-

La face avant du magnétoscope

- | | |
|---|-----------------------------------|
| Numéro de chaîne: moins | Pause/Arrêt |
| Numéro de chaîne: plus | Ejection de la cassette |
| Mise en veille | Enregistrement |
| Rebobinage/Recherche d'image en arrière | Réglage de l'horloge |
| Bobinage/Recherche d'image en avant | Recherche automatique des chaînes |
| Lecture | Mise en mémoire des chaînes |

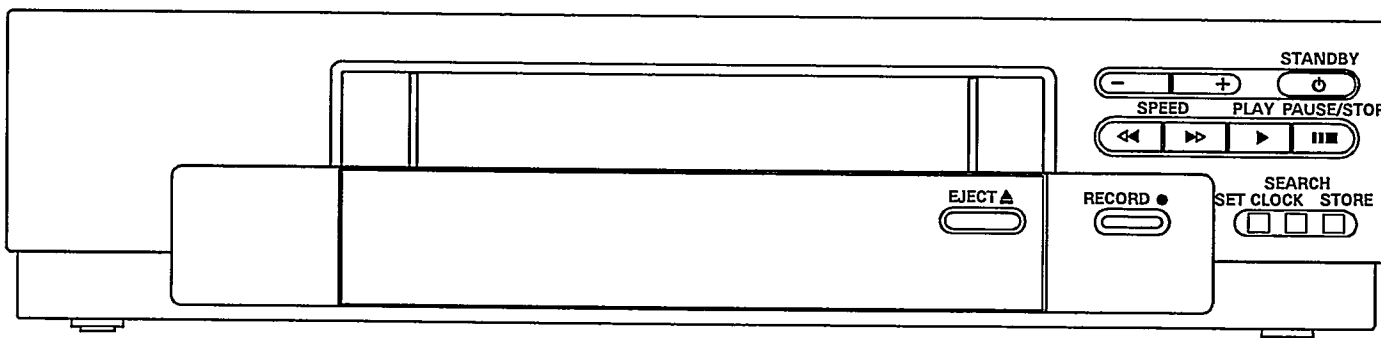

Le panneau arrière du magnétoscope

- | | |
|-----------------------------|-----------------------------------|
| Prise secteur | Commutateur d'antenne |
| Prise Péritel 1 (Scart) | Prise de sortie de l'antenne |
| Prise Péritel 2 (Scart) | Dispositif d'ajustage des chaînes |
| Prise d'entrée de l'antenne | |

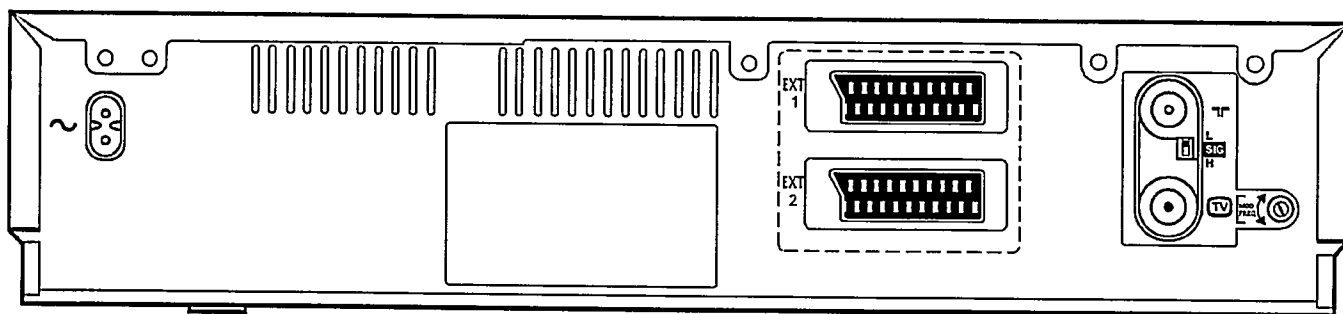

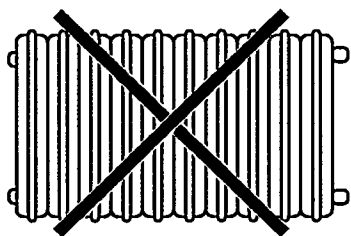

Sécurité et précautions d'emploi

- Danger de haute tension à l'intérieur de l'appareil! Ne l'ouvrez en aucun cas! Aucune pièce se trouvant à l'intérieur ne peut être réparée par l'utilisateur. Lorsque le magnétoscope est branché sur le secteur, certaines parties de l'appareil restent en permanence sous tension. Pour couper l'alimentation du magnétoscope, il faut retirer la prise du secteur.
- Le constructeur ne peut être tenu responsable des dommages occasionnés par une utilisation de l'appareil contraire aux conditions nationales de garantie, de sécurité et de précautions d'emploi.
- Vérifiez tout d'abord si la tension d'alimentation locale est identique à celle figurant sur la plaque signalétique apposée sur le panneau arrière de l'appareil.
- Veillez à ce que l'air puisse circuler librement par les trous de ventilation de votre appareil. Ne placez l'appareil que sur une surface rigide.
- Ne placez pas le magnétoscope à proximité d'une source de chaleur (radiateur, etc...).
- Protégez l'appareil contre la pluie et l'humidité. Veillez à ce qu'aucun objet ou liquide ne pénètre à l'intérieur de l'appareil. Si un liquide devait s'introduire dans l'appareil, retirez immédiatement la prise et consultez le service après-vente.

Mesures de précaution

- L'appareil ne doit pas être utilisé immédiatement après avoir été transporté d'une pièce froide à une pièce chaude ou inversement, ni lorsque le degré d'humidité est très élevé. Après avoir déballé l'appareil, attendez au moins trois heures avant de le brancher sur le secteur, afin qu'il puisse s'acclimater.
- Ne placez pas l'appareil à proximité d'autres appareils électroniques générant de puissants champs magnétiques (par ex. moteurs, haut-parleurs, transformateurs).
- Evitez les endroits poussiéreux ou ceux où l'appareil serait soumis à des vibrations. Nous recommandons de débrancher l'appareil du secteur et de l'antenne  lors d'orages (danger de coups de foudre).

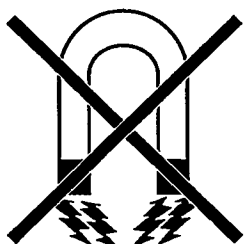

- La distance verticale entre le magnéto- scope et le télé- viseur doit être d'au moins 20 cm.
- N'introduisez pas les doigts ou d'autres corps étran- gers dans le compartiment à cassettes; vous pourriez endommager le mécanisme. Redoublez d'attention en présence d'enfants.
- Si vous devez transporter le magnéto- scope, retirez la cassette du compartiment et évitez les chocs trop brusques.

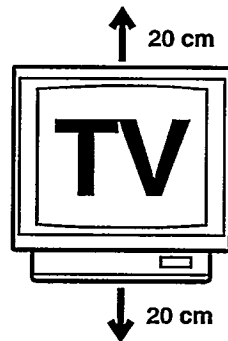

Ce magnéto- scope fonctionne selon le standard de cassettes VHS. N'utilisez que des cassettes de marques reconnues pourvues du label VHS pour profiter pleinement de la qualité d'image que vous offre votre magnéto- scope.



Ce mode d'emploi a été imprimé sur du papier blan- chi sans chlore parce que nous participons à la protection de notre environnement. Ne jetez pas les piles usagées de la télécommande avec les déchets ménagers. Déposez-les dans les centres de dépôt prévus à cet effet.



ShowView est une marque déposée par Gemstar Development Corp.. Le système ShowView est fabriqué sous licence de Gemstar Development Corporation.



2. INSTALLATION. COMMENT RACCORDER LE MAGNETOSCOPE?

Comment introduire les piles dans la télécommande

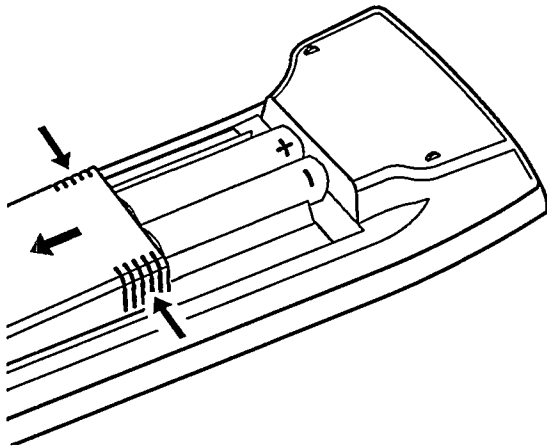

- 1 Retirez le couvercle situé au dos de la télécommande. A cet effet, pressez des deux cotés le couvercle et faites-le glisser vers le bas en même temps.
- 2 Introduisez les piles dans le compartiment dans le sens indiqué et refermez le couvercle.

Remarques:

- * N'utilisez pas de piles rechargeables (batteries d'accus) sur cette télécommande.
- * Pour assurer le fonctionnement correct de la télécommande, dirigez-la toujours vers l'appareil.

Comment raccorder votre magnétoscope

La prise Péritel 'EXT 1' a une fonction 'entrée/sortie'. Raccordez le téléviseur à cette prise. La prise Péritel 'EXT 2' a une fonction 'entrée'. Elle peut vous servir à raccorder d'autres appareils. Vous trouverez des explications détaillées à ce sujet dans les paragraphes suivantes.

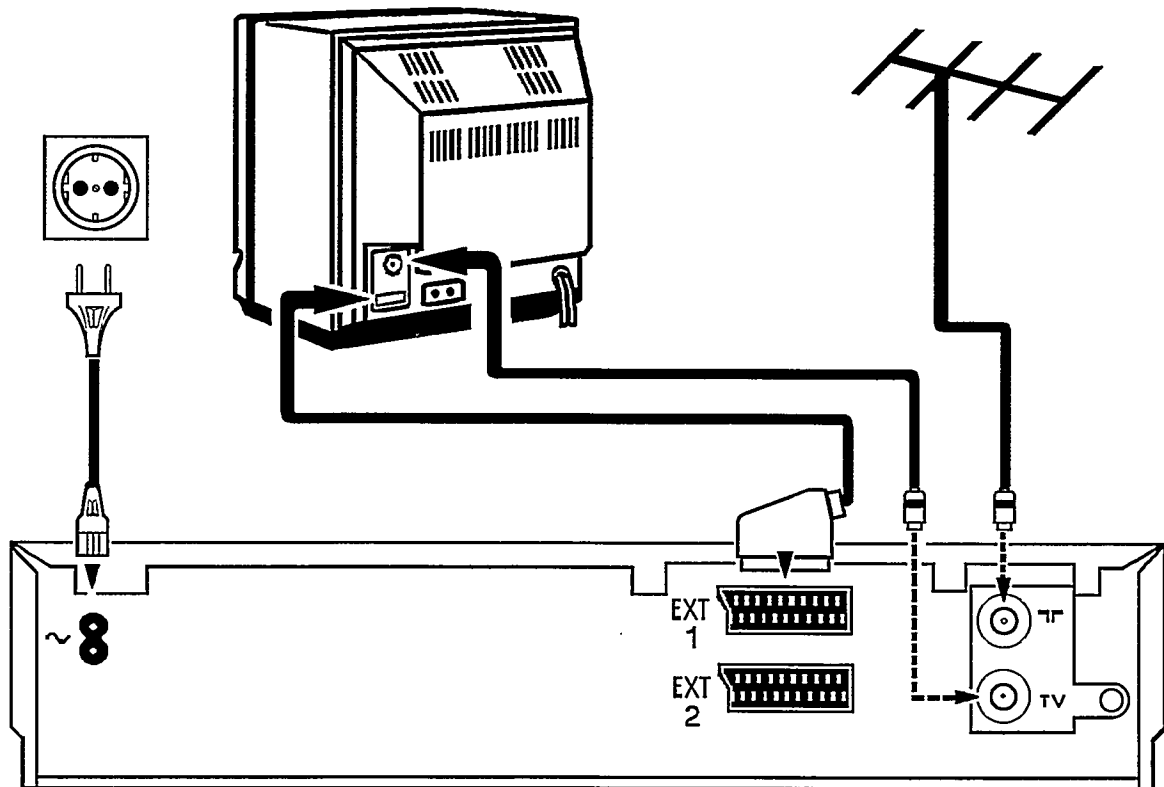

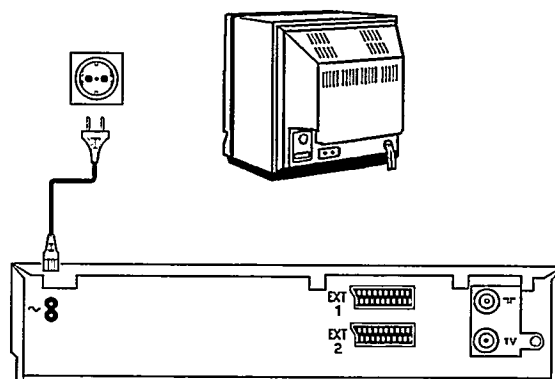

Raccordement au secteur

- ❶ Enfoncez la fiche femelle du câble secteur dans la prise secteur  située sur le panneau arrière du magnéscope.
- ❷ Branchez l'autre extrémité de ce câble à la prise de courant.



Quelques indications utiles concernant l'utilisation

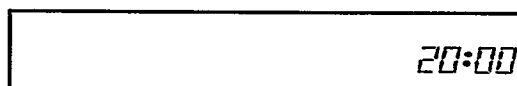

- Laissez le magnéscope raccordé en permanence au secteur afin de pouvoir effectuer des enregistrements différés et utiliser le téléviseur. La consommation d'énergie est très réduite.
- Le magnéscope n'est plus en veille dès qu'on introduit une cassette ou qu'on appuie sur la touche **PAUSE / STOP**  .
- Si vous avez arrêté le magnéscope avec la touche **STANDBY**  , l'afficheur indique l'heure, par ex. '20:00'. Lorsque l'horloge n'est pas réglée, l'afficheur clignote.

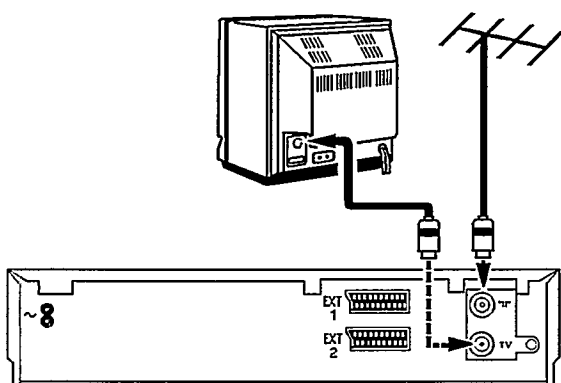

Raccordement à l'antenne

Votre magnétoscope est un 'téléviseur sans écran', c'est pourquoi vous devez le raccorder d'une part à l'antenne et d'autre part au téléviseur. Ce n'est qu'alors que vous pourrez enregistrer des cassettes et effectuer la lecture de cassettes enregistrées.





- 1 Retirez le câble d'antenne du téléviseur et branchez-le sur la prise  située sur le panneau arrière du magnétoscope.
- 2 Raccordez le câble d'antenne fourni avec le magnétoscope d'un côté à la prise  de celui-ci et de l'autre à la prise d'entrée d'antenne du téléviseur.

Maintenant, les deux appareils sont raccordés à l'antenne.

Raccordement au téléviseur

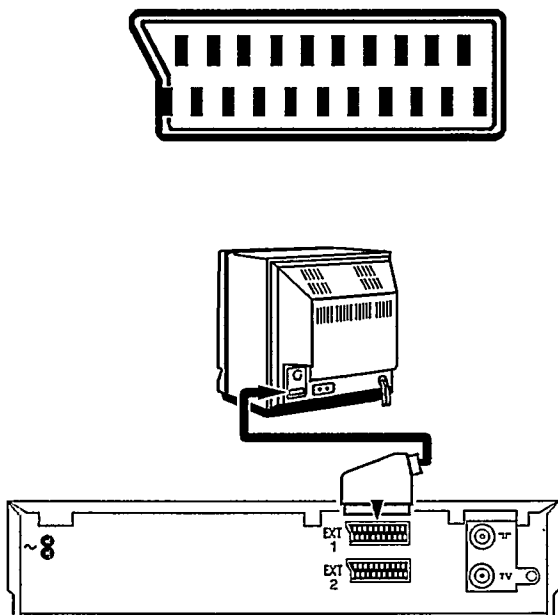
Si votre téléviseur n'a pas de prise Péritel (Scart), sautez svp ce chapitre et reportez-vous au chapitre 7 'Particularités et options'. Dans le paragraphe 'Lecture par le câble d'antenne de votre magnétoscope', vous trouverez de plus amples informations.



- 1 Enfoncez la prise marquée de couleur orange du câble Péritel (fourni avec l'appareil) dans la prise orange  située sur le panneau arrière du magnétoscope. Raccordez l'autre extrémité de ce câble au téléviseur.
- 2 A l'aide de ce câble, beaucoup de téléviseurs commutent **automatiquement** sur le numéro de chaîne 'EXT' (External) ou 'AV' (Audio/Video) dès que le magnétoscope se trouve en mode lecture.

Pour pouvoir effectuer la lecture avec d'autres modèles de téléviseurs, il faut sélectionner manuellement sur le téléviseur le numéro de chaîne 'EXT', '0' ou 'AV'. Vous trouverez les explications nécessaires à ce sujet dans le mode d'emploi de votre téléviseur.

Maintenant votre magnétoscope est **convenablement** raccordé au téléviseur.

Raccordement d'un décodeur

Certaines chaînes émettent des émissions codées que vous ne pouvez voir qu'avec un décodeur acheté ou loué. Ce magnétoscope permet le raccordement d'un tel décodeur.

- 1 Raccordez le décodeur au magnétoscope à l'aide d'un câble Péritel (prise **EXT 2**).
Dans le chapitre '**Mémorisation des chaînes de télévision**', vous trouverez comment mettre en mémoire les chaînes de TV utilisant un décodeur.

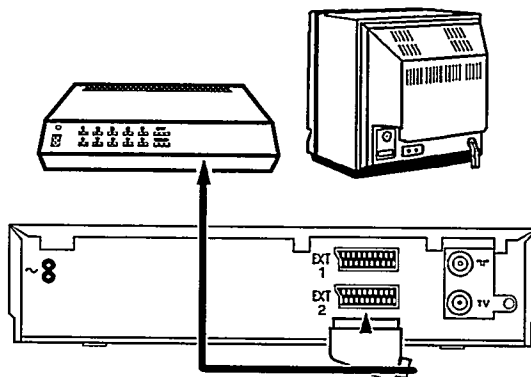

Remarques:

- * Vous ne pouvez pas utiliser simultanément le décodeur pour le magnétoscope et pour le téléviseur.
- * Si vous choisissez sur le magnétoscope le numéro de chaîne qui a été lié à la fonction 'décodeur' au moment de la mémorisation des chaînes de télévision, le magnétoscope enclenchera automatiquement le décodeur.

Arrêt rapide

L'appareil et la télécommande ont une fonction 'arrêt rapide'; à l'aide de la touche **STANDBY** (symbole d'arrêt), vous pouvez interrompre toute fonction.

Si vous avez un problème, vous pouvez donc arrêter facilement et recommencer.

Vous pouvez faire des essais sans crainte. Quelle que soit la touche que vous actionnez, vous ne risquez pas d'endommager l'appareil.

Choix de la langue de l'afficheur

Sur l'afficheur du magnéscope, vous pouvez sélectionner une des dix langues disponibles.

- 1 Le magnéscope doit être en veille sans cassette dans le compartiment. Appuyez simultanément sur les touches **EJECT ▲** et **PLAY ▶**.
- 2 A l'aide des touches **-** ou **+**, choisissez une langue, par ex. 'FRANÇAIS'.
- 3 Pour finir, appuyez sur la touche **STANDBY ⏻**.



Réglage de l'heure et de la date sur le magnéscope

Pour pouvoir faire des enregistrements différés, l'horloge du magnéscope doit d'abord être mise à l'heure exacte. Pour toutes les étapes suivantes, utilisez les touches **+** ou **-** ou bien les touches numériques **0-9** de la télécommande.

- 1 Appuyez sur la touche **SET CLOCK** du magnéscope. L'afficheur indique: 'HEURE'. Réglez l'heure.
- 2 Appuyez sur la touche **SET CLOCK**. L'afficheur indique: 'ANNEE'. Entrez maintenant l'année en cours.
- 3 Appuyez à nouveau sur la touche **SET CLOCK**. L'afficheur indique: 'MOIS'. Entrez maintenant le mois en cours.
- 4 Appuyez à nouveau sur la touche **SET CLOCK**. L'afficheur indique: 'JOUR'. Entrez maintenant la date du jour.
- 5 Appuyez à nouveau sur la touche **SET CLOCK**. Maintenant le réglage de l'heure et de la date sont terminés. Pour confirmation, l'afficheur indique pendant quelques secondes: 'PRET'.



3. MEMORISATION DES CHAINES DE TELEVISION



Pour que le magnétoscope puisse enregistrer des émissions, vous devez au préalable avoir mémorisé les chaînes de télévision (par ex. 'TF1'...) sur votre magnétoscope.

Vous pouvez mémoriser jusqu'à 42 chaînes de télévision.

Votre magnétoscope est doté de son propre système de réception et de ce fait, il peut être utilisé indépendamment du téléviseur. Il les mémorise par ordre d'arrivée.

Conseil: pour mémoriser les chaînes du magnétoscope dans le même ordre que celles du téléviseur, faites en une liste.

Recherche automatique des chaînes

- ① Mettez votre téléviseur en marche et sélectionnez le numéro de chaîne pour le magnétoscope.
- ② Mettez le magnétoscope en marche en appuyant sur la touche **PAUSE / STOP** .
- ③ Appuyez sur la touche **SEARCH** .

RECHERCHE 

Lorsque la recherche automatique trouve une chaîne, l'image de cette dernière apparaît sur l'écran. L'afficheur indique: 'MEMO'.

Remarque:

* Vous avez raccordé le magnétoscope au téléviseur à l'aide d'un câble Péritel et votre téléviseur réagit lorsque vous commutez avec la touche **MONITOR** de la télécommande? Vous pouvez donc passer maintenant de la réception sur téléviseur à la réception sur magnétoscope et inversement. C'est la méthode la plus simple pour attribuer les mêmes numéros de chaîne sur les deux appareils.

S'il ne s'agit pas de la chaîne souhaitée ou si la qualité de l'image est médiocre, appuyez à nouveau sur la touche **SEARCH** . Le magnétoscope cherche la chaîne suivante.

Si cette chaîne émet en mode brouillé et que votre magnétoscope est raccordé à un décodeur, appuyez maintenant sur la touche **SELECT** de la télécommande. L'afficheur indique: 'DEC.'

Dorénavant, le magnétoscope enclenchera toujours le décodeur pour cette chaîne.

180,0 MEMO P 01

- ④ Le magnétoscope propose un numéro de chaîne (par ex. 'P 01').
Si vous désirez un autre numéro, il suffit d'appuyer sur la touche **+** ou **-** pour le modifier.
De plus, l'afficheur indique la fréquence du programme reçu. Vous trouverez à la fin du mode d'emploi la liste de correspondance des fréquences.
- ⑤ S'il s'agit du bon numéro de chaîne, mettez-le en mémoire en appuyant sur la touche **STORE**.
- ⑥ Répétez les étapes ③ à ⑤, jusqu'à avoir mémorisé toutes les chaînes souhaitées.

Remarque:

* Vous ne pouvez bien sûr pas sélectionner les numéros de chaînes vides: ceux pour lesquels aucune chaîne n'a été mémorisée.

* Si vous voulez ajuster le réglage automatique des chaînes, (étape ④), appuyez sur la touche **TRACKING ▶** et la fonction +/- permet une variation de +4 à -4 par rapport à la valeur standard 0.

Attention: Ce réglage ne se justifie que dans certains cas, lorsque par ex. des franges sombres apparaissent sur l'image (cas du câble quelquefois). Il se peut que la qualité du son et de l'image en soit altérée.

Choix postérieur de fonctions supplémentaires

Pour chaque chaîne, vous pouvez en même temps mémoriser des fonctions supplémentaires: le décodeur et le réglage fin.

① A l'aide de la touche **[+]** ou **[-]**, sélectionnez le numéro de la chaîne que vous voulez doter d'une fonction supplémentaire.

② Appuyez sur la touche **[STORE]**.



- Si vous voulez ajuster le réglage automatique des chaînes, appuyez sur la touche **[TRACKING ▶]** et la fonction +/- permet une variation de +4 à -4 par rapport à la valeur standard 0.

Attention: Cet ajustage ne se justifie que **dans certains cas**, lorsque par ex. des franges sombres apparaissent sur l'image (cas du câble quelquefois). Il se peut que la qualité du son et de l'image en soit altérée.

- Si cette chaîne émet en mode brouillé et que le magnétoscope est raccordé à un décodeur, appuyez alors sur la touche **[DECODER]** de la télécommande. L'afficheur indique: 'DEC.' .
Dorénavant, le magnétoscope activera toujours le décodeur pour cette chaîne.

③ Pour finir, appuyez sur la touche **[STORE]**.

Recherche manuelle

Dans certains cas, la 'Recherche automatique des chaînes' ne peut trouver toutes les chaînes de télévision (par ex.: des chaînes codifiées). Pour mettre en mémoire toutes les chaînes:

P 01 TUNER

180.5 R MAN □

- 1 Mettez le téléviseur en marche et choisissez le numéro de chaîne pour le magnétoscope.
- 2 Appuyez sur la touche **TUNER** de la télécommande.
- 3 Appuyez sur la touche **STORE** du magnétoscope et maintenez-la appuyée pendant **plus de cinq secondes**.
- 4 Maintenez la touche **-** ou **+** appuyée jusqu'à ce que vous ayez trouvé la bonne chaîne de télévision. L'afficheur indique le numéro de fréquence croissant ou diminuant. Si vous connaissez le numéro de fréquence d'une chaîne de télévision, vous pouvez également entrer ce numéro (à quatre chiffres) **directement** à l'aide des touches numériques **0-9**.

Vous trouverez à la fin du mode d'emploi la liste de correspondance des fréquences.

Si ce canal de télévision émet en mode brouillé et que le magnétoscope est raccordé à un décodeur, appuyez alors sur la touche **DECODER** de la télécommande.

L'afficheur indique: 'DEC.'

Dorénavant, le magnétoscope activera toujours le décodeur pour cette chaîne.

180,0 MEMO P 01

- 5 Appuyez sur la touche **STORE**.
- 6 A l'aide des touches **-** ou **+** du magnétoscope, choisissez le numéro que vous voulez attribuer à cette chaîne.

7 Appuyez sur la touche **STORE** . La chaîne est mémorisée.

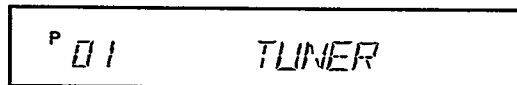

8 Répétez les étapes 3 à 7 jusqu'à ce que toutes les chaînes soient mises en mémoire.

9 Arrêtez le magnétoscope en appuyant sur la touche **STANDBY** (⏻) .

Commutateur d'antenne - SIG

Laissez normalement le commutateur d'atténuation (au dos de l'appareil) pour l'entrée de l'antenne sur la position **L** .

Ne commutez sur la position **H** que lorsqu'en captant des chaînes puissantes, des franges d'interférence (perturbations de l'image) apparaissent.

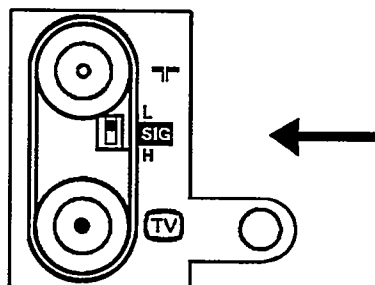

4. LECTURE D'UNE CASSETTE ENREGISTREE

Au chapitre 2, vous avez raccordé votre magnétoscope au téléviseur. Maintenant, la lecture d'une cassette est très simple et ne pose aucun problème.

Si vous voulez tout de suite enregistrer une émission, lisez d'abord le chapitre 5.

- 1 Mettez le téléviseur en marche.

Beaucoup de téléviseurs **commutent automatiquement** sur le numéro de chaîne du magnétoscope au moment de la lecture d'une cassette vidéo.

Mais cela ne fonctionne que si vous avez raccordé le magnétoscope au téléviseur par un câble Péritel.

Dans le cas contraire, sélectionnez sur le téléviseur le numéro de chaîne que vous avez prévu pour la lecture de cassettes vidéo.

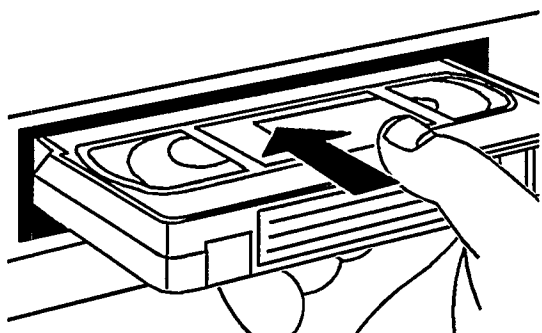

- 2 Introduisez horizontalement la cassette dans le compartiment avec l'étiquette du titre face à vous et la fenêtre vers le haut.

Appuyez sur la cassette jusqu'à ce que la cassette soit insérée automatiquement. Le fait d'insérer une cassette déclenche automatiquement la mise en marche de l'appareil.

Les cassettes VHS ne peuvent être enregistrées ou lues que d'un seul côté.

P 01 LECTURE 0:18

- 3 Appuyez sur la touche **PLAY ▶**.
L'afficheur indique: 'LECTURE'.

P 01 PAUSE 0:16

- 4 Si vous voulez interrompre la lecture, appuyez sur la touche **PAUSE / STOP ||■**.
L'afficheur indique: 'PAUSE'.

- 5 Si vous voulez retirer la cassette, appuyez sur la touche **EJECT ▲**.

Remarque:

* Avant d'effectuer la lecture d'une cassette, le magnétoscope nettoie automatiquement les têtes vidéo et maintient ainsi une bonne qualité de lecture.

Bobinage et rebobinage accélérés

- 1 Appuyez sur la touche **PAUSE / STOP** .
- 2 Appuyez sur la touche **◀◀ SPEED** (rebobinage) ou **SPEED ▶▶** (bobinage). La bande revient en arrière ou avance en accéléré.
- 3 Appuyez sur la touche **PAUSE / STOP** lorsque vous avez trouvé le passage qui vous intéresse.



Recherche d'image

Vous avez le choix entre différentes vitesses de recherche d'image en avant ou en arrière.

- 1 Appuyez sur la touche **PLAY▶** .
- 2 Appuyez maintenant plusieurs fois sur la touche **◀◀ SPEED** ou **SPEED ▶▶** jusqu'à ce que vous ayez atteint la vitesse souhaitée. L'afficheur indique alors: 'RECH', 'LECT ACC', 'LECTURE AR' ou 'LECTURE' .
- 3 Appuyez sur la touche **PLAY▶** lorsque vous avez trouvé le passage qui vous intéresse.

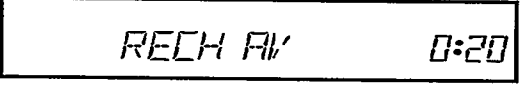

Remarque:
 * La qualité de l'image est altérée pendant la recherche rapide de l'image. Le son est coupé. Ce n'est cependant pas un signe de mauvais fonctionnement.

Arrêt sur image/Super-ralenti

ARRÊT IMAGE 0:20

- 1 Appuyez sur la touche **PLAY ▶** de la télécommande.
- 2 Appuyez sur la touche **STILL ▶◀**. L'image s'immobilise.
Chaque fois que vous réappuyez sur la touche **STILL ▶◀** la bande avance d'une image.
Maintenez la touche **STILL ▶◀** appuyée. L'image défile au super-ralenti.
- 3 Appuyez sur la touche **PLAY ▶** pour revenir à la vitesse de lecture normale.

Remarque importante:

* Si lors de l'arrêt sur image, vous remarquez un tremblement vertical de l'image, maintenez la touche **TRACKING ▶** appuyée jusqu'à ce que ce tremblement disparaisse.

Si vous avez dépassé le réglage optimal, répétez cette étape en appuyant à nouveau sur la touche **TRACKING ▶**.

Ce réglage optimal du téléviseur n'est à effectuer qu'une seule fois: le magnétoscope le mémorise automatiquement.

Tenez cependant compte du fait qu'avec des cassettes de mauvaise qualité, des perturbations peuvent malgré tout se produire.

Il ne s'agit pas d'un défaut de fonctionnement de votre magnétoscope.

Ralenti

- 1 Appuyez sur la touche **STILL ▶◀**.
L'image s'immobilise.
- 2 Appuyez à plusieurs reprises sur la touche **SPEED ▶▶**. Vous pouvez faire varier la vitesse de ralenti sur trois niveaux (1/7, 1/10 ou 1/14 de la vitesse de lecture normale). En appuyant plusieurs fois sur la touche **◀◀ SPEED** vous revenez à l'image arrêtée.
Pendant le ralenti, le son est coupé.

Comment savoir quelle est la position de la bande?

Il est utile de savoir combien de temps a déjà été utilisé sur la cassette.

Mais vous devez d'abord indiquer la durée de la cassette introduite dans l'appareil, pour que le temps déjà utilisé soit affiché correctement. La durée d'une bande est indiquée sur le cassette en nombre de minutes, par ex. 'E180' correspond à une durée de 180 minutes.

Vous trouverez cette indication en caractères d'imprimerie, à gauche sur le petit côté avant de la cassette. La durée effective peut cependant excéder la durée indiquée.

- 1 Appuyez sur la touche **CASS** de la télécommande. L'afficheur indique la durée de la bande, par ex. 'CASSETTE E 180'.

CASSETTE E 180

- 2 Maintenant appuyez sur la touche **+** ou **-** pour sélectionner la durée correcte de la cassette. Vous avez le choix dans l'ordre suivant: E30, E60, E90, E15, E120, E150, E180, E195, E200, E210, E240, E260, E300, EC30, EC45, E30, etc.

- 3 Appuyez sur la touche **CASS** de la télécommande pour confirmer les données entrées.

Au cours de toutes les opérations suivantes, bobinage, rebobinage, enregistrement, lecture, pause/arrêt, vous pouvez lire sur l'afficheur la durée de bande déjà utilisée, indiquée en minutes.

P 01 LECTURE 0: 18

Quelques remarques importantes:

* Lorsque vous introduisez une nouvelle cassette, le magnéscope doit d'abord calculer la durée de la cassette. C'est pourquoi apparaîtra dans un premier temps ' - - ' et c'est n'est qu'après quelques secondes de déroulement que la durée correcte sera indiquée.

* La durée n'est indiquée exactement que lorsqu'il s'agit de cassettes européennes PAL/SECAM-VHS. Les cassettes fabriquées pour des appareils NTSC-VHS n'indiquent pas la durée exacte.

Chercher une position déterminée de la bande

Lorsque vous avez enregistré deux ou plusieurs émissions sur une même cassette, pour ne pas vous obliger à chercher, votre appareil vous propose une méthode de recherche automatique.

Chaque fois que vous lancez un enregistrement, votre magnétoSCOPE enregistre un repère sur la bande. Vous pouvez rechercher ces repères sur la bande à l'aide des touches **PREVIOUS** et **NEXT** de la télécommande.

- 1 Appuyez sur la touche **NEXT** pour sélectionner le repère suivant ou bien sur la touche **PREVIOUS** pour revenir au repère précédent.

SUIVANT

0:20

L'afficheur du magnétoSCOPE affichera 'SUIVANT' ou 'PRECEDENT'.

- 2 Dès que le magnétoSCOPE a trouvé le repère, il se met automatiquement en mode lecture.

Remarques:

* Si, en cours de recherche, vous appuyez sur une des touches de déroulement de bande (par ex. la touche **PLAY ▶** ou **PAUSE / STOP ■■ ■■**), le magnétoSCOPE interrompt automatiquement la recherche automatique.

* Cette fonction est inopérante avec des bandes enregistrées sur un autre magnétoSCOPE qui n'inscrit pas de repères.

Comment éliminer des perturbations d'image?

Chaque fois que vous introduisez une cassette dans le magnéto, celui-ci se positionne **automatiquement** sur la bonne piste (tracking).

Lorsqu'il s'agit d'enregistrements faits avec **un autre** appareil, vous pouvez éventuellement améliorer le positionnement automatique:

- 1 Appuyez sur la touche **PLAY ▶** de la télécommande.
- 2 Appuyez sur la touche **TRACKING ▶▶** de la télécommande.
- 3 Au moment où la qualité de lecture est la meilleure, appuyez sur la touche **PLAY ▶**. Ce réglage sera conservé jusqu'au retrait de la cassette.

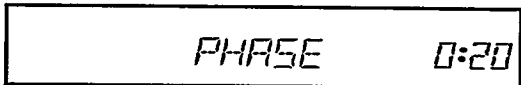



Remarque:

* Certaines cassettes de location peuvent présenter une mauvaise qualité d'image et de son. Il ne s'agit pas d'un défaut de fonctionnement de votre magnéto.

5. COMMENT EFFECTUER UN ENREGISTREMENT DIRECT?

La méthode la plus simple d'enregistrer est l'enregistrement direct d'une émission en cours.

Pour cela, procédez de la manière suivante:

- 1 Insérez une cassette. Le magnétoscope s'enclenche automatiquement. Vous pouvez également le mettre en marche en appuyant sur la touche **PAUSE / STOP** .
- 2 A l'aide de la touche **+** ou **-**, sélectionnez la chaîne sur laquelle vous désirez effectuer un enregistrement, par ex. 'P 01'.
- 3 Pour lancer l'enregistrement, appuyez sur la touche **RECORD**  de l'appareil.
Si vous vous servez de la télécommande, appuyez **simultanément** sur les touches **A** et **RECORD/OTR**. Ainsi vous éviterez d'enregistrer par erreur.

P 01 ENREGISTRE 0:18

L'afficheur du magnétoscope indique: 'ENREGISTRE'.
Le magnétoscope enregistre l'émission souhaitée.

- 4 Avec la touche **PAUSE / STOP**  vous terminez l'enregistrement.

Remarque:

* Si vous ne désirez pas enregistrer jusqu'à la fin de la cassette, réappuyez sur la touche **RECORD** .

L'afficheur indique alors **l'heure de fin de l'enregistrement** (également appelée heure OTR). A chaque fois que vous appuyez sur la touche **RECORD** , vous augmentez la durée de l'enregistrement de 30 minutes.

Si vous avez dépassé la durée souhaitée, vous pouvez revenir à la position normale d'enregistrement en appuyant sur la touche **CLEAR** de la télécommande.

L'appareil s'arrête automatiquement à l'heure de fin d'enregistrement sélectionnée.

Est-ce que je peux arrêter le téléviseur en cours d'enregistrement?

Oui! Votre magnétoscope est doté de son propre système de réception pour enregistrer les émissions, c'est-à-dire que vous pouvez utiliser votre téléviseur pendant un enregistrement indépendamment du magnétoscope. Vous pouvez éteindre votre téléviseur, le remettre en marche ou changer de programme de télévision sans gêner l'enregistrement en cours.

Quelques remarques générales:

* Les numéros de chaîne 'E 1' et 'E 2' sont prévus pour des enregistrements à partir de sources extérieures (par l'intermédiaire des prises Péritel 'EXT 1 ou 2').

* Pour enregistrer une autre chaîne pendant l'enregistrement d'un programme de télévision, interrompez l'enregistrement en cours à l'aide de la touche **PAUSE / STOP** ■■. Sélectionnez ensuite le nouveau numéro de chaîne et lancez l'enregistrement en appuyant sur la touche

RECORD ●.

* Si vous avez oublié d'introduire une cassette, l'indication 'PAS CASSETT' apparaît.

* Si vous avez introduit par mégarde une cassette protégée, au moment de débiter l'enregistrement, l'indication 'PROTEGE' apparaît.

La cassette sera éjectée automatiquement au bout de quelques secondes.

* Si la cassette arrive à la fin en cours d'enregistrement, la cassette est éjectée automatiquement et le magnétoscope s'arrête après quelques minutes.

* Un nouvel enregistrement efface automatiquement le précédent.

Anti-effacement

Pour éviter d'effacer par erreur un enregistrement important, cassez à l'aide d'un tournevis la languette (anti-effacement) située sur le petit côté de la cassette.

Si vous désirez annuler cette protection, vous pouvez remplacer la languette par un morceau de ruban adhésif.

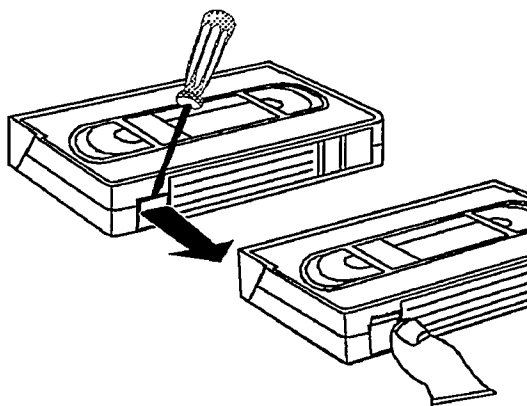

L'assemblage automatique des séquences

Avec l'assemblage automatique, vous pouvez assembler différents enregistrements sans transitions gênantes ('scintillement')

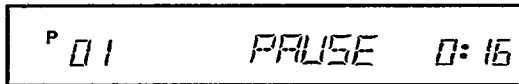

A rectangular digital display with a black border. The text inside is white and consists of three parts: 'P 01' on the left, 'PAUSE' in the center, and '0:16' on the right.

- 1 Appuyez sur la touche **PLAY▶**. Cherchez la position de la bande désirée puis interrompez la lecture en appuyant sur la touche **PAUSE / STOP ||■**. L'afficheur indique: 'PAUSE'.
- 2 Maintenant, vous pouvez lancer l'enregistrement comme d'habitude à l'aide de la touche **RECORD●**.

6. COMMENT PROGRAMMER DES ENREGISTREMENTS?

Dans ce chapitre, vous apprendrez comment programmer le magnétoscope. Il se met en marche automatiquement, enregistre l'émission de télévision souhaitée et s'arrête ensuite automatiquement.

Quelles instructions faut-il donner au magnétoscope?

Pour chaque enregistrement différé, il est nécessaire de fournir les données suivantes au magnétoscope:

- * la date de l'enregistrement
- * le numéro de la chaîne sur laquelle passe le programme
- * l'heure de début de l'enregistrement
- * l'heure de fin de l'enregistrement

Si vous utilisez la 'Programmation ShowView', il vous faut **seulement** entrer le code ShowView. Ce code renferme de manière chiffrée toutes les informations dont le magnétoscope aura besoin.



Le magnétoscope mémorise toutes les données nécessaires à l'enregistrement dans ce qu'on appelle un bloc 'TIMER' et ce jusqu'à un mois à l'avance.

Votre magnétoscope peut mémoriser jusqu'à 6 blocs 'TIMER'.

Veillez à ce que les blocs 'TIMER' ne se chevauchent pas dans les temps. Le magnétoscope doit d'abord arriver à la fin d'un bloc 'TIMER' pour pouvoir enregistrer le suivant.

SHOWVIEW

Programmation 'ShowView'

Grâce à cette méthode, programmer devient aussi simple que composer un numéro de téléphone. Il suffit d'entrer le code ShowView (de trois à neuf chiffres) indiqué dans votre magazine TV à côté de l'émission. Vérifiez si vous avez bien introduit une cassette non protégée. Vous avez le choix entre utiliser l'afficheur de la télécommande ou celui du magnétoscope.

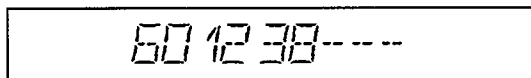
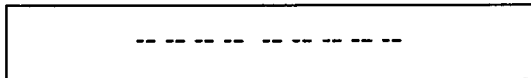
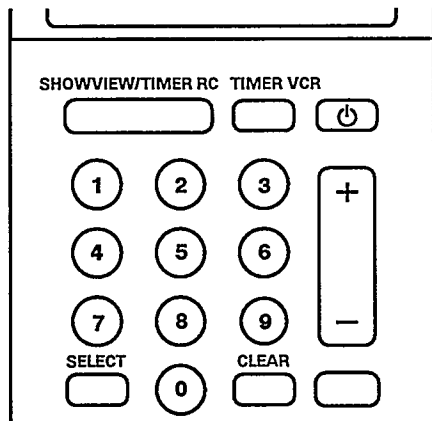

❶ Si vous avez choisi l'afficheur de la télécommande, appuyez sur la touche **TIMER RC**.

Pour l'afficheur du magnétoscope appuyez sur la touche **TIMER VCR**.

L'afficheur de la télécommande indique des pointillés.

❷ Entrez le code ShowView à l'aide des touches numériques **0-9**. Vous trouvez ce code (de trois à neuf chiffres) dans votre magazine TV à côté de l'émission concernée.

Si vous avez entré un faux numéro, annulez le en appuyant sur la touche **CLEAR**.

❸ Pour programmer des enregistrements quotidiens ou hebdomadaires, appuyez une ou deux fois sur la touche **SELECT**. L'afficheur de la télécommande indique brièvement soit 'D' (=quotidien), soit 'W' (=hebdomadaire). Les enregistrements quotidiens ne peuvent être programmés que du lundi au vendredi.

❹ Appuyez sur la même touche, **TIMER RC** ou **TIMER VCR**, qu'à l'étape ❶. Le code programmé sera maintenant déchiffré. L'afficheur indique les informations correspondantes.

Vous pouvez effacer des données fausses avec la touche **CLEAR**.

Remarque:

* Lorsque le numéro de chaîne, par ex. 'E 2', clignote sur l'afficheur, le magnétoscope ne peut pas établir une relation logique entre le nom de la chaîne de télévision (par ex. 'TF1') traduit à partir du code ShowView et le numéro de chaîne mémorisé dans le magnétoscope (par ex. 'P 02'). Sélectionnez alors le bon numéro de chaîne à l'aide de la touche **+** ou **-** et appuyez sur la touche **TIMER VCR**. Le magnétoscope mémorise cette nouvelle attribution (par ex. TF1 = P 02). Dorénavant il s'y réfère lors de toutes les programmations ShowView sur cette chaîne.

- 5 Confirmez les données correctes avec la touche **TIMER VCR**.

Remarque:

- * Certaines émissions de télévision durent plus longtemps qu'indiqué dans le journal TV. Si vous voulez choisir une heure de fin d'enregistrement plus tardive, appuyez sur la touche **TRACKING ►**. L'heure de fin apparaît sur l'afficheur. Chaque fois que vous appuyez sur la touche **TRACKING ►**, vous ajoutez 15 minutes. Confirmez les données avec la touche **TIMER VCR**.
- * Voulez vous utiliser le numéro de programme 'E 2' pour enregistrer à partir d'une source extérieure (par ex. à partir d'un tuner satellite)? Confirmez les données indiquées à l'étape 4 en appuyant sur la touche **TIMER VCR**.
- * Si l'afficheur indique 'ERREUR CODE', le code numérique est faux ou a été mal saisi. Recommencez ou annulez la saisie à l'aide de la touche **STANDBY ⏻**.
- * Si l'afficheur indique 'HORLOGE', l'horloge interne n'est pas réglée. Réglez l'horloge.
- * Les enregistrements quotidiens ne peuvent être programmés que du lundi au vendredi.
- * Lors de la programmation 'quotidienne/hebdomadaire' le premier enregistrement doit être effectué dans la semaine même.

Programmation sur la télécommande

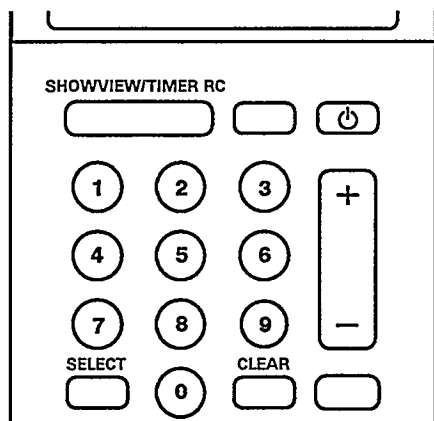

Vous ne pouvez introduire les données sur la télécommande que pour **un** enregistrement à la fois.

L'afficheur de la télécommande indique toutes les étapes à suivre. Utilisez les touches numériques **0-9** ou bien les touches **+** ou **-** pour introduire les données.

Après avoir appuyé sur la dernière touche, les données seront transmises au magnétoscope. Celles-ci seront mémorisées dans le premier bloc 'TIMER' libre. Vérifiez si vous avez bien introduit une cassette non protégée.



- 1 Appuyez **deux fois** sur la touche **TIMER RC**. L'indicateur de la télécommande indique les dernières données introduites, par ex.: 'DATE 01'. Maintenant, entrez la date de l'enregistrement.



- 2 Appuyez sur la touche **TIMER RC**. L'afficheur indique par ex.: 'PROG 01'. Entrez maintenant le numéro de la chaîne, dont vous désirez enregistrer l'émission.



- 3 Appuyez une nouvelle fois sur la touche **TIMER RC**. L'afficheur indique par ex.: 'START 20:00'. Entrez maintenant l'heure de début de l'enregistrement.



- 4 Appuyez sur la touche **TIMER RC**. L'afficheur indique par ex.: 'END 20:00'. Entrez maintenant l'heure de fin de l'enregistrement.
- 5 Transférez maintenant les données au magnétoscope en dirigeant la télécommande vers le magnétoscope et en appuyant sur la touche **TIMER RC**.

Les données sont transmises au magnétoscope. Celles-ci seront confirmées sur l'afficheur (DAT = date, P = numéro de la chaîne).



La programmation est maintenant terminée.
Les données sont mémorisées dans un bloc 'TIMER'.

- ⑥ Si vous voulez programmer d'autres enregistrements, repartez à l'étape ①. Votre magnétoscope peut mémoriser jusqu'à 6 blocs 'TIMER'.

Programmation par le magnétoscope

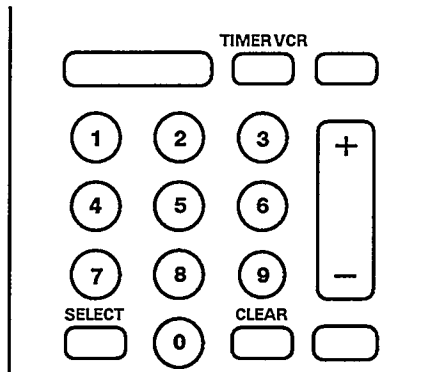

Vous pouvez introduire sur le magnétoscope les données pour six enregistrements et les mémoriser.

Vérifiez si vous avez bien introduit une cassette. Maintenant vous devez introduire étape par étape toutes les données nécessaires pour un enregistrement différé.

Pour ce faire, vous pouvez utiliser les touches numériques [0-9] de la télécommande ou bien la touche [+] ou [-].

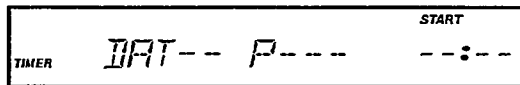

- 1 Appuyez deux fois sur la touche [TIMER VCR] de la télécommande.

Sur l'afficheur du magnétoscope apparaît un bloc 'TIMER' libre.

- 2 Appuyez sur la touche [TIMER VCR]. L'afficheur indique: 'DATE' .

Entrez maintenant la date de l'enregistrement. Pour programmer des enregistrements quotidiens ou hebdomadaires, appuyez une ou deux fois sur la touche [SELECT]. L'afficheur indique brièvement soit 'QUOT L-V' (=quotidien), soit 'HEBDO' (=hebdomadaire). Des enregistrements quotidiens ne peuvent être programmés que du lundi au vendredi.

Quelques remarques:

* Vous pouvez préprogrammer des émissions jusqu'à 31 jours (1 mois) à l'avance.

Par exemple, si aujourd'hui nous sommes les 16 mars et vous entrez comme date '14', l'enregistrement se fera le 14 avril.

Si une émission commence à minuit, donc à '00.00' heures, entrez comme date d'enregistrement la date du jour suivant.



- 3 Appuyez sur la touche [TIMER VCR] .

L'afficheur du magnétoscope indique: 'PROGRAMME' .

Entrez maintenant le numéro de la chaîne dont vous voulez enregistrer l'émission.

- 4 Appuyez sur la touche **TIMER VCR** .
L'afficheur du magnétoscope indique: 'DEBUT' .
Entrez maintenant l'heure de début de l'enregistrement.



- 5 Appuyez sur la touche **TIMER VCR** .
L'afficheur du magnétoscope indique: 'FIN' .
Entrez maintenant l'heure de fin de l'enregistrement.



- 6 Appuyez une nouvelle fois sur la touche **TIMER VCR** . La programmation est ainsi terminée.
Les données entrées apparaîtront pendant quelques secondes sur l'afficheur (DAT = date, P = numéro de chaîne).

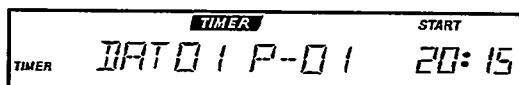

Quelques remarques **générales** concernant la programmation:

- * Si au lieu de transmettre les données des blocs 'TIMER' de la télécommande au magnétoscope, vous désirez interrompre l'introduction des données, appuyez sur la touche **STANDBY** .
- * La mémorisation dans un bloc 'TIMER' ne fonctionne que si le magnétoscope **est en veille**. Si au moment de lancer un enregistrement différé le magnétoscope est en marche, le message 'ENREG BLOC' s'allume sur l'afficheur.
- * Si en cours d'un enregistrement différé, la cassette arrive au bout, le magnétoscope l'éjecte automatiquement.
- * Au cas où vous auriez oublié d'introduire une cassette avant de programmer, l'afficheur du magnétoscope indique: 'PAS CASSETT' .
- * Si pour l'enregistrement vous avez introduit une cassette protégée, après la programmation l'afficheur du magnétoscope indique pendant quelques secondes 'PROTEGE' .
Ensuite la cassette est éjectée.
- * Lorsque vous avez programmé tous les blocs 'TIMER', l'afficheur du magnétoscope indique: 'TOUT OCCUPE' .

Comment enregistrer à partir d'un tuner satellite?

Vous pouvez également programmer des enregistrements à partir d'un tuner satellite externe.

- 1 Raccordez le tuner à la prise **EXT 2**. Vérifiez s'il est bien mis en marche et si le bon émetteur SAT a été choisi.
- 2 Utilisez l'une des deux méthodes pour programmer un bloc TIMER. Au moment de programmer, choisissez le numéro de programme 'E 2' pour la source d'enregistrement externe.

Remarque:

* Si vous utilisez la 'Programmation ShowView' pour l'enregistrement d'un tel émetteur satellite 'externe', le magnétoscope choisit automatiquement 'E 2'.

Le message d'erreur 'SV INCONNU' peut ainsi être ignoré.

Comment interrompre un enregistrement différé?

En cours d'un enregistrement différé, l'utilisation manuelle du magnétoscope n'est pas possible.

Si vous voulez interrompre un enregistrement différé, appuyez sur la touche **STANDBY** .

Comment vérifier ou corriger un bloc 'TIMER'?

- 1 Appuyez deux fois sur la touche **TIMER VCR** de la télécommande.
- 2 Appuyez à plusieurs reprises sur la touche **+** ou **-** jusqu'à ce que le bloc 'TIMER' que vous voulez vérifier ou corriger apparaisse sur l'afficheur. Les blocs 'TIMER' se présentent dans l'ordre chronologique sur l'afficheur.
- 3 Appuyez maintenant à plusieurs reprises sur la touche **TIMER VCR**. La date de l'enregistrement, le numéro de la chaîne, l'heure de début et l'heure de fin sont affichés successivement et vous pouvez effectuer les modifications. Quand vous entrez la date de l'enregistrement, vous pouvez choisir l'enregistrement quotidien/hebdomadaire/unique à l'aide de la touche **SELECT**.
- 4 Pour finir, appuyez sur la touche **TIMER VCR**. Si vous avez effectué des corrections, les dernières données entrées sont maintenant en mémoire. Le bloc 'TIMER' que vous venez de vérifier ou de corriger apparaîtra pour quelques secondes sur l'afficheur du magnétoscope.

Remarque:

- * Les enregistrements quotidiens ne peuvent être programmés que du lundi au vendredi.
- * Lors de la programmation 'quotidienne/hebdomadaire' le premier enregistrement doit être effectué dans la semaine même.

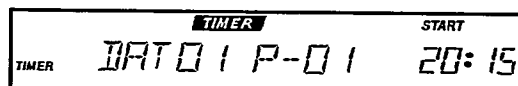

Comment effacer un bloc 'TIMER'?

- 1 Appuyez deux fois sur la touche **TIMER VCR** de la télécommande.
- 2 Appuyez à plusieurs reprises sur la touche **+** ou **-** jusqu'à ce que le bloc 'TIMER' que vous voulez effacer apparaisse sur l'afficheur du magnétoscope.
- 3 Appuyez sur la touche **CLEAR**. Le bloc 'TIMER' est effacé. L'afficheur du magnétoscope indique: 'DAT -- P ---'.

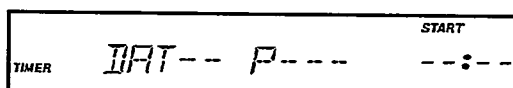

7. PARTICULARITÉS ET OPTIONS DE VOTRE MAGNÉTO-SCOPE

En supplément aux fonctions déjà décrites, votre magnétoscope vous offre quelques options et particularités qui augmenteront encore votre confort.

Vous en apprenez davantage dans les pages suivantes.

Mode tuner. Votre magnétoscope comme extension de votre téléviseur

Vous pouvez également utiliser votre magnétoscope comme récepteur de télévision (tuner). Ceci est pratique si votre téléviseur n'a pas de télécommande ou si le nombre de chaînes que vous pourriez recevoir dépasse le nombre de chaînes disponibles sur le téléviseur. Vous pouvez utiliser un décodeur raccordé.

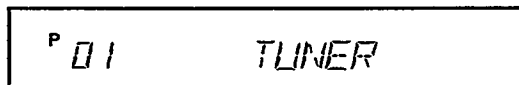

Procédez alors de la manière suivante:

- 1 Mettez votre téléviseur en marche. Sélectionnez le numéro de chaîne que vous avez prévu pour la lecture à partir du magnétoscope.
- 2 Appuyez sur la touche **TUNER** de la télécommande. L'afficheur indique 'TUNER' ainsi qu'un numéro de chaîne.
- 3 Sélectionnez le numéro de chaîne souhaité à l'aide de la touche **+** ou **-**.
- 4 Si vous ne désirez plus regarder la télévision, arrêtez le magnétoscope en appuyant sur la touche **STANDBY** .



Verrouillage enfants

Cette fonction empêche l'utilisation de votre magnétoscope par des personnes non autorisées, car toutes les touches de fonction sont bloquées. Si une touche est actionnée, l'afficheur indique alors pendant quelques secondes 'INOOPERANT'. Mais soyez sans crainte: Les enregistrements différés sont effectués malgré le verrouillage enfants et ne peuvent pas être interrompus.

- ① Le magnétoscope doit être en veille. Maintenez alors la touche **STANDBY**  de la télécommande appuyée pendant **plus de cinq secondes** jusqu'à ce que l'afficheur indique: 'INOPERANT'. Le verrouillage enfants est maintenant activé.
Gardez la télécommande en un lieu sûr.
- ② Si vous désirez désactiver le verrouillage enfants, réappuyez sur la touche **STANDBY**  et maintenez la touche appuyée pendant **plus de cinq secondes**. Au bout de cinq secondes, vous verrez apparaître sur l'afficheur l'indication: 'FONCTIONNEL'.

Mode visualisation

Si un autre appareil (magnétoscope, décodeur, récepteur satellite ou laser disc) est raccordé à la prise **EXT 2**, vous disposez de quelques fonctions supplémentaires.

- Lorsque le magnétoscope est en marche (par ex.: stop, tuner, enregistrement) et si l'autre appareil émet un signal de commande, le magnétoscope identifie ce signal et commute automatiquement en mode 'visualisation'. L'afficheur indique: 'E2 vers TV'.
Vous pouvez activer ou désactiver ce mode 'visualisation' à l'aide de la touche **MONITOR**.
- Lorsque le magnétoscope est en veille, l'autre appareil reste relié au téléviseur par le câble Péritel, via le magnétoscope.

Remarque:

* Dans le cas où vous avez sélectionné le numéro de chaîne 'E 1' ou 'E 2' ou un numéro de chaîne codée et liée à un décodeur, le magnétoscope ne pourra pas commuter en mode visualisation.

* La fonction **ne réagit que** si le téléviseur est équipé d'un commutateur à cet effet et si le magnétoscope est raccordé au téléviseur par un câble Péritel.

La fonction moniteur TV

Avec la touche **MONITOR**, vous pouvez commuter le téléviseur sur le numéro de chaîne 'AV' (= entrée AudioVideo). Cette opération vous permet de visualiser l'image du magnétoscope sur l'écran de votre téléviseur. Pour cela, le magnétoscope doit être en marche.

VCR MONIT

L'afficheur indique pendant quelques secondes 'VCR MONIT'. En réappuyant sur la même touche, cette fonction est désactivée.

Remarque:

* La fonction moniteur **ne réagit que** si le téléviseur est équipé d'un commutateur à cet effet et si le magnétoscope est raccordé au téléviseur par un câble Péritel.

* La touche de fonction moniteur ne réagit pas pendant la lecture.

Arrêt automatique

Si vous n'utilisez pas une des fonctions suivantes du magnétoscope pendant quelques minutes, la fonction est désactivée.

Cela évite une usure de votre cassette et une consommation inutile de courant.

Le magnétoscope est:

sur 'STOP'	il s'arrête
sur 'PAS CASSETT'	il s'arrête
sur 'PAUSE'	il commute sur 'STOP'
sur 'ARRET IMAGE'	il commute sur 'LECTURE'
sur par ex. 'RECH'	il commute sur 'LECTURE'
sur 'RALENTI'	il commute sur 'LECTURE'

Enregistrement à partir d'un autre magnéto- scope

Ce magnéto- scope vous permet d'effectuer des enregistrements à partir d'une source extérieure, donc par ex. de copier une bande enregistrée à partir d'un autre magnéto- scope ou d'une caméra vidéo sur le vô- tre.

Pour cela, il faut un câble Péritel (câble Scart).

- 1 Raccordez votre magnéto- scope à l'appareil à partir duquel vous voulez enregistrer, c'est-à-dire par exemple un deuxième magnéto- scope.

Branchez le câble Péritel à la prise Péritel de chacun des deux appareils. Sur votre appareil, utilisez la prise **EXT 2**.

Remarque:

* Dans la description suivante, votre magnéto- scope est utilisé comme appareil d'enregistrement et est appelé VCR B; l'autre appareil est utilisé comme ap- pareil de lecture et est appelé VCR A.

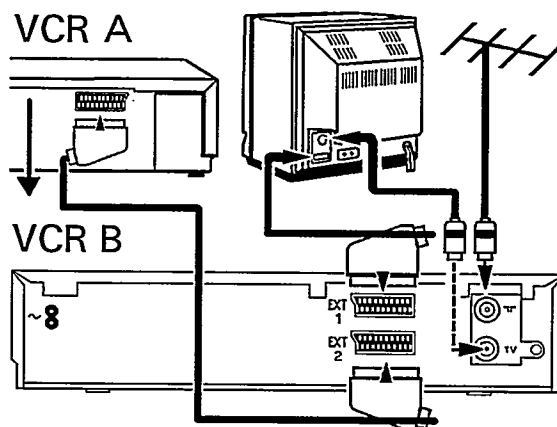



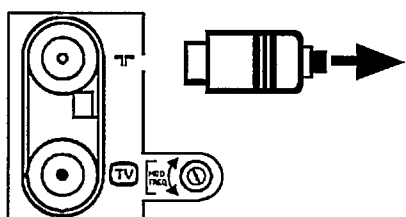

- 2 Introduisez la cassette enregistrée dans le VCR A et une cassette vierge dans le VCR B.
- 3 Sélectionnez maintenant sur le VCR B le numéro de chaîne 'E 2'. Celui-ci se trouve près du numéro de programme 'P 01' (P 01 - E 1- E 2). A cet effet, utilisez la touche **+** ou **-**.
- 4 Pour lancer l'enregistrement, appuyez sur la touche d'enregistrement **RECORD** sur le VCR B et sur la touche de lecture **PLAY** sur le VCR A.
- 5 Si vous désirez arrêter la copie, appuyez sur la touche **PAUSE / STOP** sur les deux appareils.

Lecture par le câble d'antenne

Si votre téléviseur n'est pas équipé d'une prise Péritel, vous devez utiliser le raccordement par le **câble d'antenne déjà installé** pour pouvoir effectuer la lecture à partir du magnétoscope.



- 1 Mettez le téléviseur en marche et choisissez le numéro de chaîne prévu pour la lecture à partir du magnétoscope (Consultez pour cela le mode d'emploi de votre téléviseur).
- 2 Retirez le câble d'antenne de la prise d'antenne  du magnétoscope. Le câble précédemment raccordé est maintenant la seule connexion entre téléviseur et magnétoscope.
- 3 Le magnétoscope doit être en veille et sans cassette dans le compartiment. Alors appuyez simultanément sur les touches  et . L'afficheur indique la langue choisie de l'afficheur, par ex. 'FRANÇAIS'.
- 4 Appuyez sur la touche . Le magnétoscope envoie maintenant une mire que le téléviseur doit recevoir. L'afficheur indique: 'MIRE TEST'.
- 5 Syntonisez le téléviseur sur la bande de chaînes-UHF de manière que cette mire apparaisse. Nous l'avons réglée en usine sur le canal UHF 36.

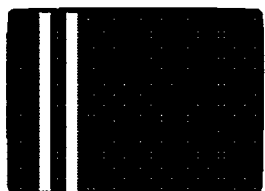

Vous trouverez les indications détaillées concernant le réglage et la mémorisation du canal exact dans le mode d'emploi de votre téléviseur.

Remarque:

* Pendant la prochaine lecture d'une cassette vidéo, vérifiez la qualité de la réception son et image sur votre téléviseur. Au besoin, réajustez le réglage du canal sur votre téléviseur pour obtenir une qualité optimale d'image, de couleur et de son.

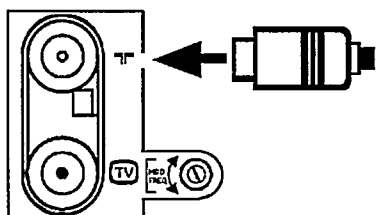

- 6 Remplacez la prise du câble d'antenne dans la prise d'antenne  de votre magnétoscope. Maintenant le téléviseur est réglé sur votre magnétoscope.

Information: Le canal UHF-36 est occupé par votre magnétoscope. Il peut arriver que dans votre région ce canal soit déjà occupé par une autre chaîne de télévision. Dans ce cas, la qualité d'image des programmes d'une ou de plusieurs chaînes de télévision sera moins bonne sur votre téléviseur.

Si tel est le cas, procédez de la manière suivante:

- 7 Vérifiez si vous continuez à recevoir correctement toutes les chaînes sur votre téléviseur.
- 8 Si la qualité de l'image d'une ou de plusieurs chaînes de télévision s'est détériorée, pour contrôle, arrêtez le magnétoscope et vérifiez une nouvelle fois toutes les chaînes sur votre téléviseur.
- 9 Si la perturbation de la qualité d'image n'apparaît que lorsque le magnétoscope est en marche, vous devez tourner un peu le dispositif d'ajustage des chaînes **MOD. FREQ.** sur le panneau arrière du magnétoscope à l'aide d'un petit tournevis.

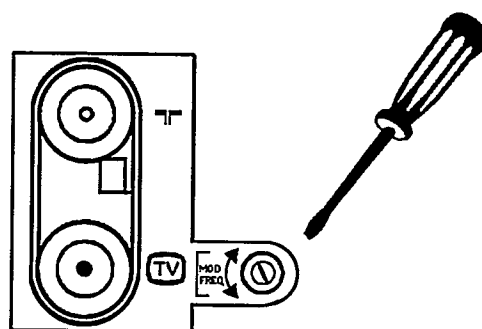

- 10 Syntonisez une nouvelle fois le téléviseur sur le magnétoscope (étapes 2 à 6), jusqu'à ce que la mire réapparaisse.
- 11 Vérifiez à nouveau toutes les chaînes sur le téléviseur. Répétez le réglage des chaînes **MOD. FREQ.** (étapes 9 et 10) jusqu'à ce que vous ne puissiez plus constater de différence de qualité d'image, que le magnétoscope soit à l'arrêt ou en marche.
- 12 Arrêtez le magnétoscope à l'aide de la touche **STANDBY** (⏻).

Remarque:

* Si vous n'avez pas encore effectué le réglage de la date et la sélection de la langue de l'afficheur comme expliqué au chapitre 2, 'INSTALLATION', poursuivez la première installation à partir de là.

Déconnecter/connecter le modulateur incorporé

Dans la section précédente, il a été question des perturbations possibles lors de la réception télévisée. S'il n'y a **pas moyen de remédier** aux perturbations de son ou d'image par la méthode décrite ci-dessus, vous pouvez déconnecter le modulateur incorporé.

Ceci n'est cependant possible que si vous utilisez un câble Péritel comme raccordement au téléviseur.

MODUL OUI



- 1 Appuyez simultanément sur les touches **EJECT ▲** et **PAUSE / STOP ■■** du magnétoscope. Vous verrez apparaître sur l'afficheur la position actuelle du commutateur 'MODUL OUI'.
Il ne peut alors y avoir de cassette dans le compartiment.
- 2 Appuyez à nouveau simultanément sur les touches **EJECT ▲** et **PAUSE / STOP ■■** pendant plus de cinq secondes. Vous commutez sur 'MODUL NON'.
Vous procédez de la même manière pour remettre le modulateur en fonction.

8. AVANT DE FAIRE APPEL A UN TECHNICIEN

Problème

L'appareil ne réagit pas à l'action des touches

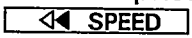
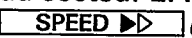
Cause possible

- * Pas d'alimentation en courant
- * Un enregistrement différé est en cours
- * Panne technique - Enlevez la prise secteur durant 30 secondes - rebranchez-la. Si cela reste sans effet, vous pouvez: 1. Enlever la prise du secteur 2. **Maintenir** les touches  **SPEED**  et  **appuyées** et rebrancher la prise de secteur. Toutes les mémoires seront remises à la position initiale (effacées).
- * Verrouillage enfants activé.

La télécommande ne fonctionne pas

- * Piles trop faibles.
- * Dérangement dû à des tubes fluorescents/à de puissants rayons solaires.

Pas de lecture du magnétoscope

- * Pas d'enregistrement sur la cassette
- * Sur le téléviseur le numéro de chaîne du magnétoscope VCR est mal sélectionné ou mal réglé.
- * Câble de raccordement entre téléviseur et magnétoscope défaillant.
- * Le commutateur 'Modulateur' ne se trouve pas en position 'OUI'.

Mauvaise lecture du magnétoscope

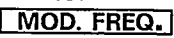
- * S'il s'agit de cassettes de location - utilisez la touche .
- * Cassette très usée ou de mauvaise qualité.
- * Le dispositif d'ajustage des chaînes  ou le téléviseur n'est pas bien ajusté.
- * Têtes vidéo encrassées. Introduisez une cassette - effectuez la lecture pendant quelques secondes - retirez-la; répétez cette opération plusieurs fois. A chaque fois, vous enclenchez ainsi le dispositif de nettoyage des têtes.

Pas d'enregistrement possible

- * Chaîne de télévision non mémorisée ou mal sélectionnée.
- * Une cassette protégée a été introduite.

Enregistrement différé ne fonctionne pas.

- * Les heures de début et de fin ont été mal programmées.
- * L'heure/la date ne sont pas justes.
- * Le magnétoscope se trouvait en position 'Mode tuner'

Perturbations de l'image/du son lors de la réception télévisée.

- * Faites un essai en plaçant le commutateur d'atténuation SIG sur la position .
- * Lisez la **remarque** au chapitre 'Particularités et options de votre magnétoscope', section 'Lecture par le câble d'antenne', suite de l'étape ⑥, ainsi que la section 'Déconnecter le modulateur'.
- * Nous vous conseillons de faire vérifier votre installation d'antenne.

9. CARACTERISTIQUES TECHNIQUES, ACCESSOIRES

Caractéristiques techniques

- Tension secteur 220 à 240 V
- Fréquence secteur 48 - 52 Hz
- Consommation 15 W (9,5 W typique en mode veille)
- Durée de bobinage/rebobinage 95 s pour E-180
- Température ambiante pendant le fonctionnement +10° C à +35° C
- Humidité relative 20% à 80%
- Position d'utilisation Inclinaison max. 15° de tous les côtés
- Dimensions 380 x 338 x 86 mm (pieds inclus)
- Poids 4,6 kg
- Résolution vidéo VHS ≥ 240 lignes
- Audio (SP) 80Hz - 10KHz (≤ 8 dB)
- Sécurité en cas de panne de courant: émetteur 1 an, Horloge/"TIMER" 7 heures.

Accessoires livrés avec l'appareil

- Mode d'emploi
- Télécommande et piles
- Câble d'antenne
- Câble secteur
- Câble Péritel (scart)

Pour pouvoir identifier votre appareil en cas de vol éventuel, notez le numéro de série (SER.NR.) dans l'illustration ci-dessous. Vous trouvez le numéro de série au verso de l'appareil sur la plaque de constructeur. De même les réponses du service après-vente à vos questions seront beaucoup plus effectives si vous connaissez les données de votre plaque de constructeur. Veillez à conserver cette page.

TYPE	3 SB 47
WD xx	SER.NR.





Table of channel frequencies
PAL-B,G:

channel	wave-band	frequency (Mhz)	channel	wave-band	frequency (Mhz)
e2	VHF I	48,25	e60	UHF	783,25
e3	VHF I	55,25	e61	UHF	791,25
e4	VHF I	62,25	e62	UHF	799,25
e5	VHF III	175,25	e63	UHF	807,25
e6	VHF III	182,25	e64	UHF	815,25
e7	VHF III	189,25	e65	UHF	823,25
e8	VHF III	196,25	e66	UHF	831,25
e9	VHF III	203,25	e67	UHF	839,25
e10	VHF III	210,25	e68	UHF	847,25
e11	VHF III	217,25	e69	UHF	855,25
e12	VHF III	224,25	-	VHF I	69,25
-	VHF I	53,75	-	VHF I	76,25
-	VHF I	62,25	-	VHF I	83,25
-	VHF II	82,25	-	VHF II	90,25
-	VHF III	175,25	-	VHF II	97,25
-	VHF III	183,25	-	VHF II	104,25
-	VHF III	192,25	s1	VHF I	105,25
-	VHF III	201,25	s2	VHF III	112,25
-	VHF III	210,25	s3	VHF III	119,25
e21	UHF	471,25	s4	VHF III	126,25
e22	UHF	479,25	s5	VHF III	133,25
e23	UHF	487,25	s6	VHF III	140,25
e24	UHF	495,25	s7	VHF III	147,25
e25	UHF	503,25	s8	VHF III	154,25
e26	UHF	511,25	s9	VHF III	161,25
e27	UHF	519,25	s10	VHF III	168,25
e28	UHF	527,25	s11	VHF III	231,25
e29	UHF	535,25	s12	VHF III	238,25
e30	UHF	543,25	s13	VHF III	245,25
e31	UHF	551,25	s14	VHF III	252,25
e32	UHF	559,25	s15	VHF III	259,25
e33	UHF	567,25	s16	VHF III	266,25
e34	UHF	575,25	s17	VHF III	273,25
e35	UHF	583,25	s18	VHF III	280,25
e36	UHF	591,25	s19	VHF III	287,25
e37	UHF	599,25	s20	VHF III	294,25
e38	UHF	607,25	s21	HYP	303,25
e39	UHF	615,25	s22	HYP	311,25
e40	UHF	623,25	s23	HYP	319,25
e41	UHF	631,25	s24	HYP	327,25
e42	UHF	639,25	s25	HYP	335,25
e43	UHF	647,25	s26	HYP	343,25
e44	UHF	655,25	s27	HYP	351,25
e45	UHF	663,25	s28	HYP	359,25
e46	UHF	671,25	s29	HYP	367,25
e47	UHF	679,25	s30	HYP	375,25
e48	UHF	687,25	s31	HYP	383,25
e49	UHF	695,25	s32	HYP	391,25
e50	UHF	703,25	s33	HYP	399,25
e51	UHF	711,25	s34	HYP	407,25
e52	UHF	719,25	s35	HYP	415,25
e53	UHF	727,25	s36	HYP	423,25
e54	UHF	735,25	s37	HYP	431,25
e55	UHF	743,25	s38	HYP	439,25
e56	UHF	751,25	s39	HYP	447,25
e57	UHF	759,25	s40	HYP	455,25
e58	UHF	767,25	s41	HYP	463,25
e59	UHF	775,25			



