

Machine à café expresso super-automatique
4000 series

04

MODE D'EMPLOI

HD8841
HD8842

Français

Lire attentivement avant d'utiliser la machine.



CE

Enregistrez votre produit et retrouvez l'assistance en ligne sur
www.philips.com/welcome

PHILIPS

IMPORTANT

Lors de l'utilisation d'appareils électriques, il est indispensable de respecter toujours les précautions de sécurité principales, y compris les suivantes :

1. Lire toutes les instructions.
2. Ne pas toucher de surfaces chaudes. Utiliser les poignées ou les boutons.
3. Afin d'éviter tout incendie, choc électrique et blessure, ne pas plonger le cordon, la fiche ou l'appareil dans l'eau ou dans n'importe quel liquide.
4. Il est nécessaire de contrôler attentivement lorsque l'appareil est utilisé par des enfants ou à leur proximité.
5. Débrancher de la prise de courant lorsque l'appareil n'est pas en service et avant son nettoyage. Laisser refroidir l'appareil aussi bien avant de retirer et de mettre en place ses accessoires qu'avant de le nettoyer.
6. Ne pas utiliser l'appareil avec un cordon ou une fiche détériorés, après un mauvais fonctionnement de l'appareil ou son endommagement de n'importe quelle manière. Renvoyer l'appareil au centre d'assistance agréé le plus proche pour tout contrôle, réparation et réglage.
7. L'utilisation d'accessoires non recommandés par le constructeur de l'appareil pourrait engendrer des incendies, des chocs électriques et des blessures.
8. Ne pas utiliser à l'extérieur.
9. Ne pas laisser les cordons pendre des bords de la table ou du plan de travail, ni toucher des surfaces chaudes.
10. Ne pas placer près du feu ou sur une cuisinière, électrique et à gaz, ou dans un four chaud.
11. Toujours brancher le cordon d'alimentation à la machine d'abord et ensuite à la prise de courant sur le mur. Pour débrancher, éteindre toute commande en appuyant sur « OFF » et ensuite enlever la fiche de la prise de courant sur le mur.
12. Ne pas utiliser l'appareil pour toute autre utilisation non prévue.
13. Garder ces instructions.

CONSERVER CES INSTRUCTIONS

PRÉCAUTIONS

La machine est réservée à un usage domestique. Tout entretien, en dehors du nettoyage et de l'entretien usuel par l'utilisateur, doit être fait par un service après-vente autorisé. Ne pas plonger la base dans l'eau. Pour éviter les courts-circuits et les décharges électriques, ne pas démonter la base. Elle ne contient aucune pièce qui demande un entretien de la part de l'utilisateur. Toute réparation doit être effectuée par le personnel d'un service après-vente autorisé.

1. Vérifier si le voltage correspond bien aux spécifications apparaissant sur la plaque signalétique.
2. Ne jamais mettre de l'eau tiède ou chaude dans le réservoir ; mais toujours de l'eau froide.
3. Ne pas toucher les surfaces chaudes de l'appareil pendant le fonctionnement et en écartant le cordon électrique.
4. Ne pas utiliser d'alcool éthylique, de solvants, d'essences, de poudre à récurer et/ou d'objets abrasifs pour le nettoyage de la machine.
5. Utiliser de l'eau purifiée ou en bouteille pour assurer le bon goût du café. Il sera toutefois nécessaire de procéder au détartrage de votre machine tous les 2-3 mois.
6. Ne pas utiliser du café au préparation à base de sucre (ex : caramel) ou mélangé avec toute autre recette.

INSTRUCTIONS SUR LE CORDON ÉLECTRIQUE

- A. Votre appareil est muni d'un cordon électrique court ou d'un cordon d'alimentation détachable, afin d'éviter de trébucher ou de s'emmêler avec un câble plus long.
- B. Des cordons détachables plus longs ou bien des rallonges sont disponibles et ne peuvent être utilisés que si l'on prend toutes les précautions d'usage.
- C. En cas d'utilisation d'un long cordon d'alimentation détachable ou d'une rallonge :
 1. La tension électrique de fonctionnement marquée sur le cordon d'alimentation détachable ou sur la rallonge doit être au moins égale à celle de l'appareil.
 2. Si la fiche de l'appareil a une connexion de terre, la rallonge devrait être une rallonge de terre à 3 fils et
 3. La rallonge ne devra pas encombrer le plan de travail ou le dessus de table, afin d'éviter que les enfants la tirent ou trébuchent accidentellement.

Nous vous félicitons pour l'achat de cette machine à café expresso super-automatique Philips avec technologie CoffeeSwitch et Mousseur à lait Classique !

*Pour profiter pleinement de l'assistance Philips, enregistrez votre produit sur le site **www.philips.com/welcome**.*

Cette machine est indiquée pour la préparation de café expresso et de café simple (Classic coffee) avec des grains entiers ainsi que pour la distribution de vapeur et d'eau chaude.

Dans ce manuel, vous trouverez toutes les informations nécessaires pour l'installation, l'utilisation, le nettoyage et le détartrage de votre machine.

SOMMAIRE

IMPORTANT	4
Prescriptions de sécurité	4
Attention	4
Avertissements	6
Champs électromagnétiques	7
Élimination	7
INSTALLATION	8
Vue d'ensemble du produit	8
Description générale	9
OPÉRATIONS PRÉLIMINAIRES	10
Emballage de la machine	10
Installation de la machine	10
Fonction démo	12
PREMIÈRE MISE EN MARCHÉ	13
Amorçage du circuit	13
Cycle automatique de rinçage/auto-nettoyage	14
Cycle de rinçage manuel	14
MESURE ET PROGRAMMATION DE LA DURETÉ DE L'EAU	17
FILTRE À EAU « INTENZA+ »	19
Installation du filtre à eau « INTENZA+ »	19
Remplacement du filtre à eau « INTENZA+ »	21
RÉGLAGES	22
CoffeeSwitch - Levier de sélection « ESPRESSO » ou « COFFEE »	22
Saeco Adapting System	24
Réglage du moulin à café en céramique	24

Réglage de l'arôme (intensité du café).....	26
Réglage de la buse de distribution du café.....	27
Réglage de la longueur du café dans la tasse	28
DISTRIBUTION DE CAFÉ EXPRESSO ET D'EXPRESSO ALLONGÉ	29
Distribution de café expresso et d'expresso allongé avec du café en grains	29
Distribution de café expresso et d'expresso allongé avec du café prémoulu	30
DISTRIBUTION DE CAFÉ SIMPLE (CLASSIC COFFEE)	31
Distribution de café simple (Classic coffee) avec du café en grains	31
Distribution de café simple (Classic coffee) avec du café prémoulu	32
COMMENT ÉMULSIONNER LE LAIT ET PRÉPARER UN CAPPUCCINO	34
Comment émulsionner le lait	34
Comment préparer un cappuccino	36
DISTRIBUTION D'EAU CHAUDE	36
NETTOYAGE ET ENTRETIEN.....	38
Nettoyage quotidien de la machine	38
Nettoyage hebdomadaire de la machine	39
Nettoyage du réservoir à eau	40
Nettoyage quotidien du Mousseur à lait Classique.....	40
Nettoyage hebdomadaire du Mousseur à lait Classique	40
Nettoyage hebdomadaire du groupe de distribution	41
Lubrification mensuelle du groupe de distribution	45
Nettoyage mensuel du groupe de distribution à l'aide de tablettes de dégraissage.....	46
Nettoyage mensuel du réservoir à café en grains	48
DÉTARTRAGE	49
Phase de préparation	49
Phase de détartrage.....	51
Phase de rinçage	52
Interruption du cycle de détartrage	54
PROGRAMMATION	54
Il est possible de régler les paramètres suivants.....	54
Pour programmer la machine	56
SIGNIFICATION DES SYMBOLES SUR L'AFFICHEUR.....	58
DÉPANNAGE	62
ÉCONOMIE D'ÉNERGIE	65
Stand-by.....	65
CARACTÉRISTIQUES TECHNIQUES.....	65
RÉGLAGES D'USINE	66
GARANTIE ET ASSISTANCE	66
Garantie	66
Assistance	66
COMMANDE DE PRODUITS POUR L'ENTRETIEN	67

IMPORTANT

Prescriptions de sécurité

La machine est dotée de dispositifs de sécurité. Il est toutefois nécessaire de lire et de suivre attentivement les prescriptions de sécurité contenues dans le présent mode d'emploi afin d'éviter des dommages accidentels aux personnes ou aux choses causés par un mauvais emploi de la machine. Conserver ce manuel pour toute référence à venir.



Le terme **ATTENTION** et ce symbole mettent en garde l'utilisateur sur des situations à risque pouvant causer des lésions personnelles graves, un danger pour la vie et/ou des dommages à la machine.



Le terme **AVERTISSEMENT** et ce symbole mettent en garde l'utilisateur sur des situations à risque pouvant causer des lésions personnelles légères et/ou des dommages à la machine.

Attention

- Brancher la machine à une prise murale appropriée, dont la tension principale correspond aux données techniques de l'appareil.
- Brancher la machine à une prise murale pourvue de mise à la terre.
- Le câble d'alimentation ne doit pas pendre de la table ou du plan de travail et ne doit pas être en contact avec des surfaces chaudes.
- Ne pas plonger la machine, la prise de courant ou le câble d'alimentation dans l'eau : danger de choc électrique !

- Ne pas verser de liquides sur le connecteur du câble d'alimentation.
- Ne jamais diriger le jet d'eau chaude vers des parties du corps : danger de brûlures !
- Ne pas toucher aux surfaces chaudes. Utiliser les poignées et les boutons.
- Après avoir éteint la machine à partir de l'interrupteur général qui se trouve au dos de l'appareil, débrancher la fiche de la prise murale :
 - en cas d'anomalies ;
 - si la machine reste inactive pendant une longue période ;
 - avant de procéder au nettoyage de la machine.
- Tirer la fiche et non le câble d'alimentation.
- Ne pas toucher la fiche avec les mains mouillées.
- Ne pas utiliser la machine si la fiche, le câble d'alimentation ou la machine sont endommagés.
- Ne pas altérer ni modifier d'aucune façon la machine ou le câble d'alimentation. Toutes les réparations doivent être effectuées par un centre d'assistance agréé par Philips pour éviter tout danger.
- La machine n'est pas conçue pour être utilisée par les enfants de moins de 8 ans.
- La machine peut être utilisée par les enfants à partir de 8 ans, pourvu qu'ils aient été préalablement instruits à utiliser correctement la machine et qu'ils soient conscients des risques potentiels, ou bien qu'ils soient sous la supervision d'une personne adulte.
- Les opérations de nettoyage et entretien ne doivent pas être exécutées par des enfants, sauf s'ils ont plus de 8 ans et agissent sous la supervision d'une personne adulte.

- Garder la machine ainsi que son câble d'alimentation hors de la portée des enfants de moins de 8 ans.
- La machine peut être utilisée par des personnes ayant de faibles capacités physiques, mentales ou sensorielles, ou ayant une expérience et/ou des compétences insuffisantes, pourvu qu'elles aient été préalablement instruites à utiliser correctement la machine et qu'elles soient conscientes des risques potentiels, ou bien qu'elles soient sous la supervision d'une personne adulte.
- Il faut s'assurer que les enfants n'aient jamais la possibilité de jouer avec cet appareil.
- Ne pas insérer les doigts ou d'autres objets dans le moulin à café.

Avertissements

- Cette machine est destinée uniquement à un usage domestique et elle n'est pas indiquée pour une utilisation dans des cantines ou dans les espaces cuisine de magasins, bureaux, usines ou d'autres environnements de travail.
- Toujours poser la machine sur une surface plane et stable.
- Ne pas placer la machine sur des surfaces chaudes, proches de fours chauds, de réchauffeurs ou d'autres sources de chaleur similaires.
- Ne verser que du café torréfié en grains dans le réservoir. Le café en poudre, soluble, le café cru ou autres objets, si insérés dans le réservoir à café en grains, peuvent endommager la machine.
- Laisser refroidir la machine avant d'insérer ou de retirer des pièces. Les surfaces chauffantes pourraient retenir de la chaleur résiduelle après l'utilisation.
- Ne pas remplir le réservoir avec de l'eau chaude ou bouil-

lante. Utiliser uniquement de l'eau froide potable non pétillante.

- Pour le nettoyage ne pas utiliser de produits abrasifs ou de détergents agressifs. Un chiffon doux et imbibé d'eau est suffisant.
- Effectuer régulièrement le détartrage de la machine. Si cette opération n'est pas effectuée, l'appareil cesse de fonctionner correctement. En pareil cas, la réparation n'est pas couverte par la garantie !
- Éviter de garder la machine à une température inférieure à 0 °C. L'eau résiduelle à l'intérieur du système de chauffage peut geler et endommager la machine.
- Ne pas laisser d'eau dans le réservoir si la machine n'est pas utilisée pendant une longue période. L'eau pourrait être contaminée. Utiliser de l'eau fraîche à chaque utilisation de la machine.

Champs électromagnétiques

Cet appareil est conforme à tous les standards et toutes les réglementations applicables en matière d'exposition aux champs électromagnétiques.

Élimination



La présence de ce symbole sur un produit indique que celui-ci relève de la Directive européenne 2012/19/UE. Prière de se renseigner sur les systèmes de collecte sélective en vigueur pour les équipements électriques et électroniques. Veuillez vous conformer à la réglementation locale et ne pas traiter le produit comme un déchet ménager. L'élimination correcte de vos anciens produits aidera à prévenir d'éventuelles conséquences nuisibles à l'environnement et à la santé humaine.

INSTALLATION

Vue d'ensemble du produit

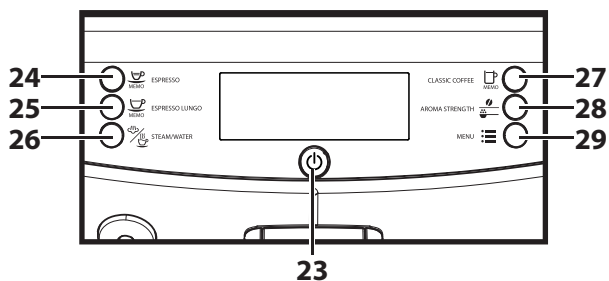
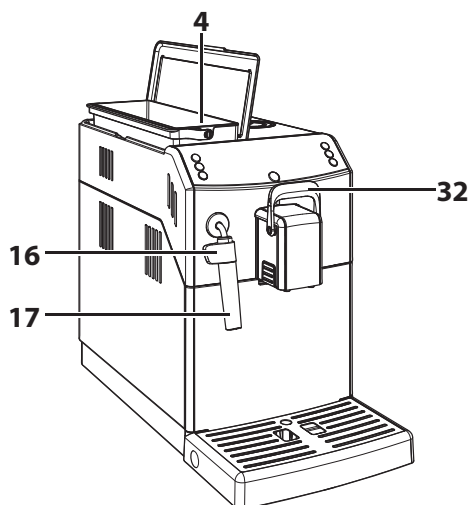
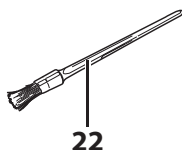
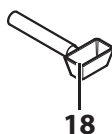
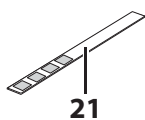
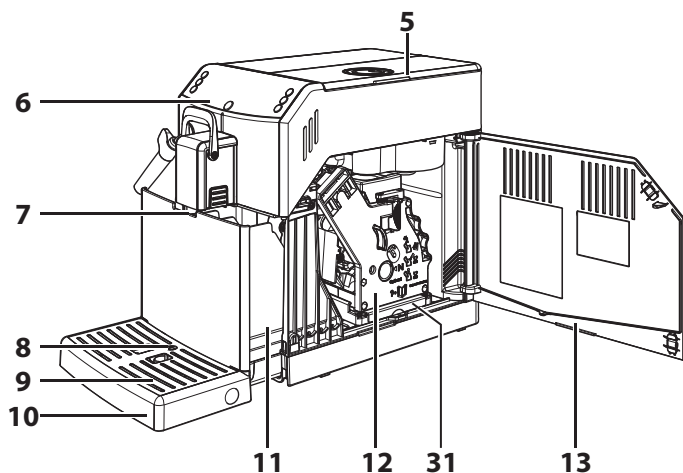
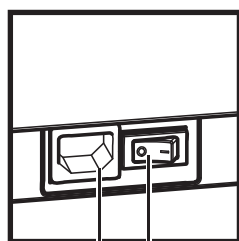
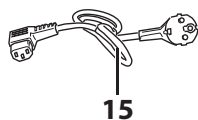
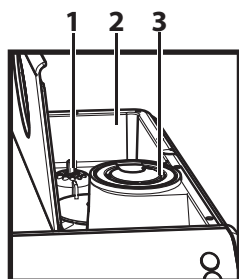

Description générale

1. Bouton de réglage de la mouture
2. Réservoir à café en grains
3. Compartiment à café prémoulu
4. Réservoir à eau + Couvercle
5. Couvercle du réservoir à café en grains
6. Bandeau de commande
7. Buse de distribution du café
8. Indicateur bac d'égouttement plein
9. Grille repose tasses
10. Bac d'égouttement
11. Tiroir à marc
12. Groupe de distribution du café
13. Porte de service
14. Graisse pour le groupe de distribution du café - (en option)
15. Câble d'alimentation
16. Protection pour buse de distribution
17. Mousseur à lait Classique (pour eau chaude/vapeur)
18. Clé de réglage du moulin à café + Mesure de café prémoulu +
Outil pour le nettoyage de la conduite de sortie du café
19. Prise câble d'alimentation
20. Interrupteur général
21. Bande de test de dureté de l'eau
22. Pinceau de nettoyage - (en option)
23. Touche ON/OFF
24. Touche de distribution du café espresso
25. Touche de distribution du café espresso allongé
26. Touche eau-chaude / vapeur
27. Touche de distribution du café simple (Classic coffee)
28. Touche « Aroma » - Café prémoulu
29. Touche Menu
30. Solution détartrante - en vente séparément
31. Tiroir à café
32. Levier de sélection Espresso/Coffee

OPÉRATIONS PRÉLIMINAIRES

Emballage de la machine

L'emballage original a été conçu et réalisé pour protéger la machine au cours de sa livraison. Il est conseillé de le garder pour d'éventuels transports à venir.

Installation de la machine

- 1 Sortir la machine de l'emballage.
- 2 Pour une utilisation optimale, il est recommandé de :
 - choisir une surface d'appui sûre et bien nivelée pour éviter tout risque de renversement de la machine ou de blessures ;
 - choisir un endroit assez bien éclairé, propre et pourvu d'une prise de courant facilement accessible ;
 - prévoir une distance minimum des parois de la machine comme le montre la figure.

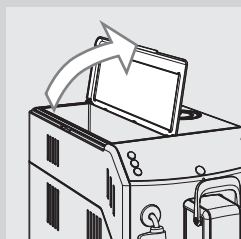
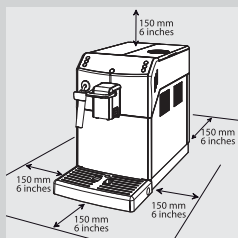

- 3 Soulever le couvercle du réservoir à eau.

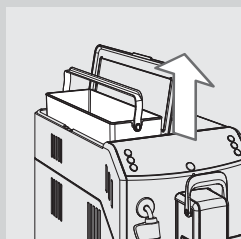

- 4 Retirer le réservoir à eau en utilisant la poignée.

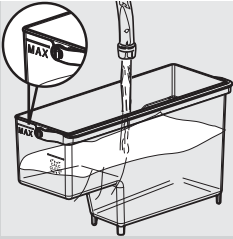

5 Rincer le réservoir à eau avec de l'eau fraîche.

6 Remplir le réservoir à eau avec de l'eau fraîche jusqu'au niveau MAX. Réintroduire ensuite le réservoir dans la machine. Vérifier qu'il est complètement inséré.

! **Avertissement :**

Ne pas remplir le réservoir avec de l'eau chaude, bouillante, gazeuse ou d'autres liquides qui pourraient endommager le réservoir et la

machine.

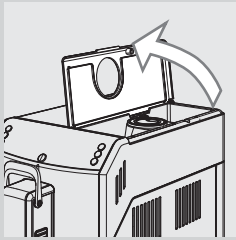

7 Soulever le couvercle du réservoir à café en grains.

8 Verser doucement le café en grains dans le réservoir à café en grains.

☰ **Remarque :**

Ne pas verser trop de grains de café dans le réservoir à café en grains pour ne pas réduire la qualité de mouture de la machine.

! **Avertissement :**

Ne verser que du café en grains dans le réservoir. Le café en poudre, soluble, le café caramélisé, cru ou autres objets, si insérés dans le réservoir à café en grains, peuvent endommager la machine.

9 Replacer le couvercle sur le réservoir à café en grains.

10 Brancher la fiche sur la prise de courant placée au dos de l'appareil.

11 Brancher la fiche de l'autre extrémité du câble d'alimentation sur une prise de courant murale ayant une tension appropriée.

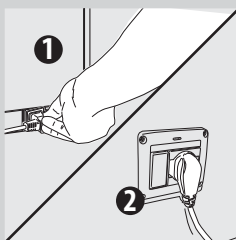

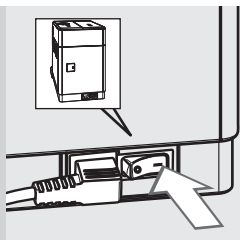

12 Mettre l'interrupteur général sur « I ». La touche «  » clignote.

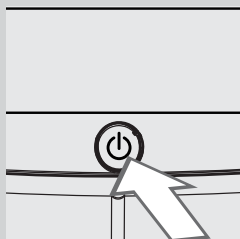

13 Appuyer sur la touche «  » pour allumer la machine.

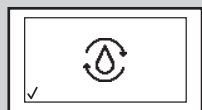

Jaune

14 Le bandeau de commande indique qu'il faut amorcer le circuit.

Fonction démo

La machine est équipée d'un programme de simulation de fonctionnement.

En gardant la touche «  » enfoncée pendant plus de 8 secondes, la machine accède au programme démo. Pour quitter la fonction, arrêter et remettre la machine en marche moyennant l'interrupteur général.

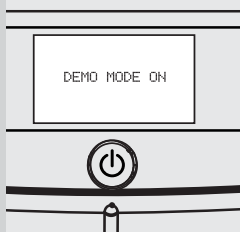

PREMIÈRE MISE EN MARCHÉ

Avant la première utilisation, les conditions suivantes doivent être remplies :

- 1) il faut amorcer le circuit ;
- 2) la machine effectue un cycle automatique de rinçage/auto-nettoyage ;
- 3) il faut démarrer un cycle de rinçage manuel.

Amorçage du circuit

Au cours de ce processus, l'eau fraîche coule dans le circuit interne et la machine se réchauffe. L'opération demande quelques minutes.

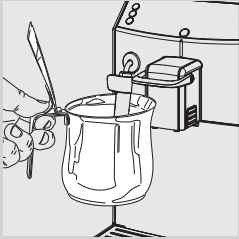

- 1 Positionner un récipient sous le Mousseur à lait Classique.

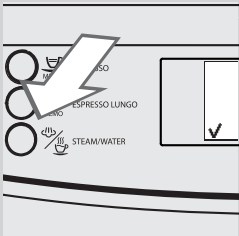

- 2 Appuyer sur la touche «  » pour démarrer le cycle d'amorçage du circuit.



Jaune

- 3 La barre sous le symbole indique l'état d'avancement de l'opération. À la fin de cette phase, la machine interrompt automatiquement la distribution.

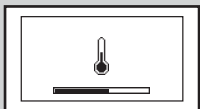

Jaune

- 4 Le symbole de réchauffement de la machine s'affiche alors sur le bandeau de commande.

Cycle automatique de rinçage/auto-nettoyage

Une fois la phase de réchauffage terminée, la machine effectue un cycle automatique de rinçage/auto-nettoyage des circuits internes en utilisant de l'eau fraîche. L'opération demande moins d'une minute.



- 5** Placer un récipient sous la buse de distribution du café pour recueillir la petite quantité d'eau distribuée.



Jaune

- 6** La machine effectue un cycle de rinçage automatique. Attendre que le cycle se termine automatiquement.



Remarque :

Si nécessaire, le cycle peut être interrompu en appuyant sur la touche «  ».

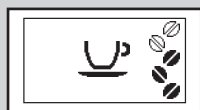

Vert

- 7** Une fois les opérations décrites ci-dessus terminées, la page-écran ci-contre s'affiche. Il est maintenant possible d'exécuter le cycle de rinçage manuel.



Vert

Cycle de rinçage manuel

Au cours de ce processus, le cycle de distribution du café est activé et l'eau fraîche coule dans le circuit vapeur/eau chaude. L'opération demande quelques minutes.



- 1** Placer un récipient sous la buse de distribution du café.



2 Vérifier que la machine affiche la page-écran ci-contre.

3 Sélectionner la fonction de distribution du café prémoulu en appuyant sur la touche «  ». La machine affiche la page-écran ci-contre.

 **Remarque :**

Ne pas ajouter de café prémoulu dans le compartiment.



4 S'assurer que le levier est bien sur la position « ESPRESSO ». Appuyer sur la touche «  ». La machine commence à distribuer de l'eau de la buse de distribution du café.

5 À la fin de la distribution, vider le récipient. Répéter deux fois les opérations du point 1 au point 4 ; passer ensuite au point 6.

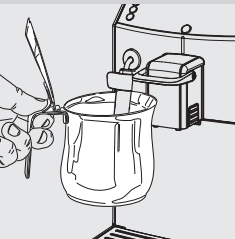

6 Positionner un récipient sous le Mousseur à lait Classique.

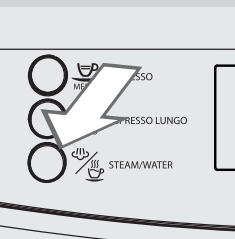

7 Appuyer sur la touche «  » jusqu'à l'affichage du symbole ci-contre.



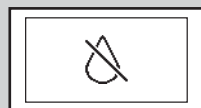
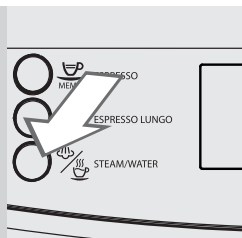

Rouge

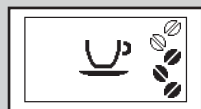
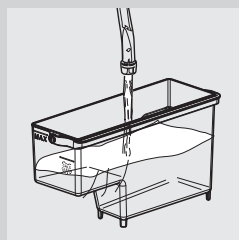

Vert



Vert

8 Appuyer sur la touche «  » pour démarrer la distribution d'eau chaude.

9 Distribuer de l'eau jusqu'à l'affichage du symbole de manque d'eau.



Remarque :

Si nécessaire, le cycle peut être interrompu en appuyant sur la touche «  ».

10 À la fin de cette opération, remplir de nouveau le réservoir à eau jusqu'au niveau MAX.

11 La machine est prête à distribuer du café.
La page-écran à gauche s'affiche.



Remarque :

Le cycle automatique de rinçage/auto-nettoyage démarre quand la machine est restée en stand-by ou a été éteinte depuis plus de 15 minutes. Si la machine n'a pas été utilisée pendant deux semaines ou plus, il est nécessaire d'effectuer également un cycle de rinçage manuel. À la fin du cycle, il est possible de distribuer un café.

MESURE ET PROGRAMMATION DE LA DURETÉ DE L'EAU

La mesure de la dureté de l'eau est très importante afin de déterminer la fréquence de détartrage de la machine et pour l'installation du filtre à eau « INTENZA+ » (pour plus de détails sur le filtre à eau, voir le chapitre suivant).

Pour la mesure de la dureté de l'eau, suivre les instructions suivantes :

- 1 Immerger dans l'eau la bande de test de dureté de l'eau (fournie avec la machine) pendant une seconde.



Remarque :

La bande de test ne peut être utilisée que pour une seule mesure.

- 2 Attendre une minute.

- 3 Vérifier combien de carrés deviennent rouges, puis consulter le tableau.



Remarque :

Les numéros sur la bande de test correspondent aux réglages pour le réglage de la dureté de l'eau.



Plus précisément :

- 1 = 1 (eau très douce)
- 2 = 2 (eau douce)
- 3 = 3 (eau dure)
- 4 = 4 (eau très dure)

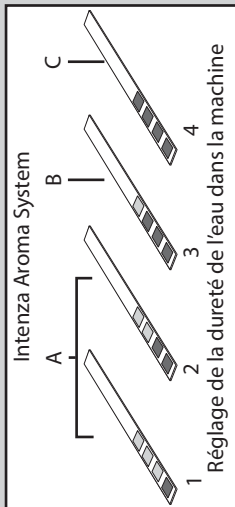
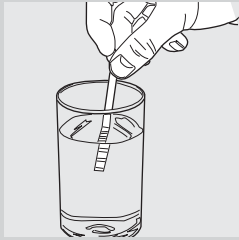
Les lettres correspondent aux références se trouvant à la base du filtre à eau « INTENZA+ » (voir chapitre suivant).



Jaune

- 4 Appuyer sur la touche «  » et faire défiler les options en appuyant sur la touche «  » jusqu'à l'affichage du symbole ci-contre. Appuyer sur la touche «  » pour accéder à la fonction.



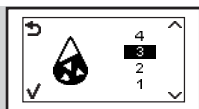

Remarque :

La machine est livrée avec un réglage standard de la dureté de l'eau compatible avec la plupart des types d'eau.



Jaune

5 Appuyer sur la touche «  » pour augmenter la valeur et sur la touche «  » pour diminuer la valeur.

6 Appuyer sur la touche «  » pour confirmer le réglage.



Jaune

7 Appuyer sur la touche «  » pour quitter le MENU de programmation.

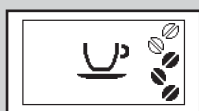

Vert

8 La machine affiche la page-écran ci-contre et est prête à distribuer.



Vert

FILTRE À EAU « INTENZA+ »

Il est recommandé d'installer le filtre à eau « INTENZA+ », qui limite la formation de calcaire à l'intérieur de la machine et donne un arôme plus intense à votre café.



Le filtre à eau « INTENZA+ » est en vente séparément. Pour plus de détails, veuillez consulter la page relative aux produits pour l'entretien du présent mode d'emploi.

L'eau est un élément fondamental dans la préparation d'un café et il est donc très important de la filtrer toujours de manière professionnelle. Le filtre à eau « INTENZA+ » permet de prévenir la formation de dépôts de minéraux et d'améliorer la qualité de l'eau.

Installation du filtre à eau « INTENZA+ »

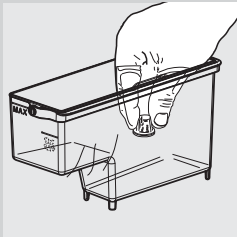

- 1 Enlever le petit filtre blanc à l'intérieur du réservoir à eau et le conserver dans un endroit sec.

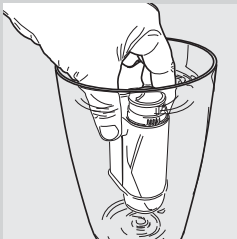

- 2 Retirer le filtre à eau « INTENZA+ » de son emballage, l'immerger verticalement dans l'eau froide (l'ouverture vers le haut) et pousser le filtre délicatement sur les bords pour faire sortir toute bulle d'air.

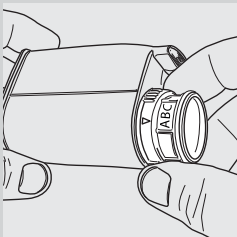

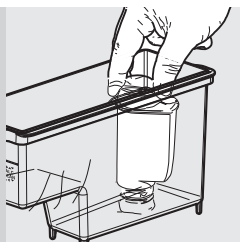

- 3 Régler le filtre à eau « INTENZA+ » selon les mesures effectuées (voir le chapitre précédent) et indiquées à la base du filtre :
 A = eau douce – correspond à 1 ou 2 sur la bande de test
 B = eau dure (standard) – correspond à 3 sur la bande de test
 C = eau très dure – correspond à 4 sur la bande de test



- 4 Introduire le filtre à eau « INTENZA+ » dans le réservoir à eau vide. Le pousser jusqu'au point le plus bas possible.
- 5 Remplir le réservoir à eau avec de l'eau fraîche et le réintroduire dans la machine.
- 6 Distribuer toute l'eau se trouvant dans le réservoir au moyen de la fonction eau chaude (voir chapitre « Distribution d'eau chaude »).
- 7 Remplir à nouveau le réservoir à eau.



Jaune

- 8 Appuyer sur la touche «  » et faire défiler les options en appuyant sur la touche «  » jusqu'à l'affichage de la page-écran ci-contre.





Jaune

- 9 Appuyer sur la touche «  » pour accéder à la fonction.



Jaune

- 10 Appuyer sur la touche «  » pour sélectionner « ON », appuyer ensuite sur la touche «  » pour confirmer.



Jaune

- 11 Pour quitter, appuyer sur la touche «  ».

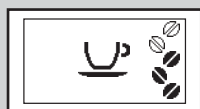

Vert

- 12 La machine affiche la page-écran ci-contre et est prête à distribuer.



Vert

De cette façon, la machine est programmée pour informer l'utilisateur de la nécessité de remplacer le filtre à eau « INTENZA+ ».

Remplacement du filtre à eau « INTENZA+ »



Jaune





Jaune

Lorsqu'il faut remplacer le filtre à eau « INTENZA+ », le symbole ci-contre s'affiche.

- 1 Procéder au remplacement du filtre à eau « INTENZA+ » comme indiqué au chapitre précédent.



Jaune

- 2 Appuyer sur la touche «  » et faire défiler les options en appuyant sur la touche «  » jusqu'à l'affichage du symbole ci-contre.





Jaune

- 3 Appuyer sur la touche «  » pour accéder à la fonction.



Jaune

- 4 Sélectionner l'option « RESET » en appuyant sur la touche «  ». Appuyer sur la touche «  » pour confirmer.



Jaune

- 5 Pour quitter, appuyer sur la touche «  ».



Vert

- 6 La machine affiche la page-écran ci-contre et est prête à distribuer.



Vert

La machine est maintenant programmée pour gérer un nouveau filtre à eau « INTENZA+ ».



Jaune

**Remarque :**

Si le filtre à eau « INTENZA+ » est déjà installé et que l'on souhaite l'enlever sans le remplacer, sélectionner l'option « OFF ».

Si le filtre à eau « INTENZA+ » n'est pas présent, insérer dans le réservoir le petit filtre blanc enlevé précédemment.

RÉGLAGES

La machine permet d'effectuer certains réglages pour distribuer le meilleur café possible.

CoffeeSwitch - Levier de sélection « ESPRESSO » ou « COFFEE »

Grâce à l'innovante technologie CoffeeSwitch, la machine permet de distribuer deux types de café en changeant la pression de distribution en un tour de main.

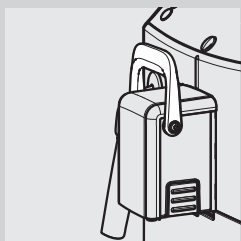

Augmenter la pression pour un espresso parfait ou la diminuer pour un délicat café simple (Classic coffee).



Le levier doit être tourné dans la position correcte avant de distribuer une boisson comme décrit ci-dessous.



- 1** Tourner le levier vers le bas pour sélectionner la fonction « ESPRESSO ».

Dans cette position, il est possible de distribuer un café expresso en appuyant sur la touche «  » ou un expresso allongé en appuyant sur la touche «  ».



Rouge



Rouge

Remarque :

Si un café expresso ou un expresso allongé est sélectionné lorsque le levier se trouve dans une position erronée, les symboles ci-contre s'affichent, qui rappellent de déplacer le levier dans la position correcte dans les 30 secondes suivantes pour terminer la distribution.

Si le levier n'est pas tourné dans la bonne position dans le délai indiqué, la machine ne distribue pas le café sélectionné.

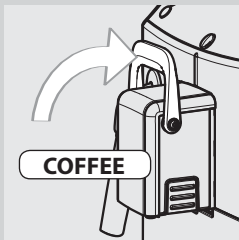

- 2** Tourner le levier vers le haut pour sélectionner la fonction « COFFEE ».

Dans cette position, il est possible de distribuer un café simple (Classic coffee) en appuyant sur la touche «  ».



Rouge



Rouge

Remarque :

Si un café simple (Classic coffee) est sélectionné lorsque le levier se trouve dans une position erronée, les symboles ci-contre s'affichent, qui rappellent de déplacer le levier dans la position correcte dans les 30 secondes suivantes pour terminer la distribution.

Si le levier n'est pas tourné dans la bonne position dans le délai indiqué, la machine ne distribue pas le café sélectionné.

Saeco Adapting System

Le café est un produit naturel et ses caractéristiques peuvent changer selon son origine, son mélange et sa torréfaction. La machine est pourvue d'un système d'autorégulation permettant d'utiliser tout type de café en grains disponible dans le commerce sauf les grains crus, caramélisés ou aromatisés.

La machine se règle automatiquement après la distribution de plusieurs cafés pour optimiser l'extraction du café.

Réglage du moulin à café en céramique

Les moulins à café en céramique garantissent toujours un degré de mouture parfait et une granulométrie spécifique pour chaque spécialité de café.

Cette technologie offre une conservation totale de l'arôme tout en garantissant un café savoureux de chaque tasse.



Attention :

Le moulin à café en céramique contient des parties en mouvement qui peuvent être dangereuses. Il est interdit d'y introduire ses doigts ou d'autres objets. Pour régler le moulin à café en céramique, utiliser exclusivement la clé pour le réglage de la mouture.

Les meules en céramique peuvent être réglées pour adapter la mouture du café à votre goût personnel.



Attention :

Il est possible de régler les paramètres du moulin à café seulement pendant que la machine est en train de moudre le café en grains.

1 S'assurer que le levier est bien sur la position « ESPRESSO ».



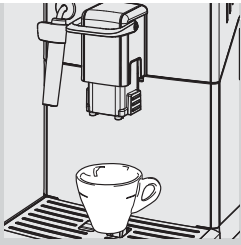

- 2** Positionner une petite tasse sous la buse de distribution.
Appuyer sur la touche «  » pour distribuer un café expresso.

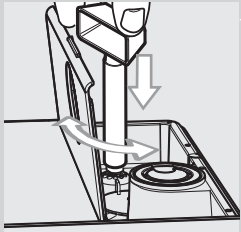

- 3** Pendant que la machine est en train de moulin, appuyer et tourner d'un cran à la fois le bouton de réglage de la mouture qui se trouve à l'intérieur du réservoir à café en grains. Pour ce faire, utiliser la clé de réglage du moulin à café fournie avec la machine. La différence de goût sera perceptible après la distribution de 2 ou 3 cafés.

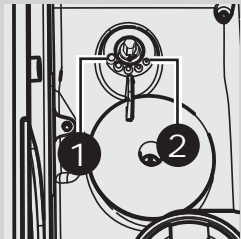

- 4** Les repères à l'intérieur du réservoir à café en grains indiquent le degré de mouture réglé. 5 degrés de mouture différents peuvent être réglés, de la position 1 (●) pour une mouture grosse et un goût plus léger, à la position 2 (◐) pour une mouture fine et un goût plus fort. Si le café est aqueux ou s'il coule lentement, modifier les réglages du moulin à café.

Réglage de l'arôme (intensité du café)

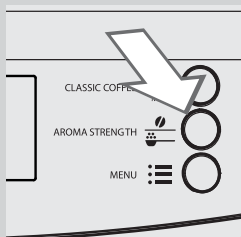

Choisissez votre mélange de café préféré et réglez la quantité de café à moulin selon vos goûts personnels. Il est également possible de sélectionner la fonction du café prémoulu.

Remarque :

La sélection doit être effectuée avant de choisir le café.

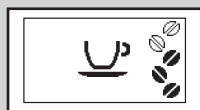

Vert



Vert





Vert





Vert

En appuyant sur la touche «  », cinq sélections sont possibles. Chaque fois que l'on appuie sur la touche, l'arôme change d'un degré en fonction de la quantité sélectionnée :

 = arôme extra léger

 = arôme léger

 = arôme moyen

 = arôme fort

 = arôme extra fort

 = café prémoulu

Réglage de la buse de distribution du café

La buse de distribution du café peut être réglée en hauteur pour mieux s'adapter à la dimension des tasses que vous souhaitez utiliser.

Pour effectuer ce réglage, soulever ou baisser la buse de distribution du café manuellement, en plaçant les doigts comme le montre la figure.

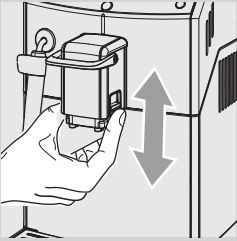

Les positions recommandées sont indiquées :
Pour utiliser de petites tasses ;



Pour utiliser de grandes tasses.



Il est possible de placer deux tasses sous la buse pour la distribution simultanée de deux cafés expresso ou de deux expressos allongés.

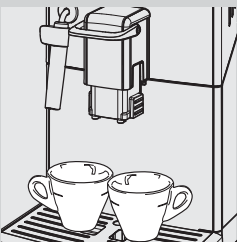

Réglage de la longueur du café dans la tasse

La machine permet de régler la quantité de café distribuée selon vos goûts personnels et selon les intervalles de programmation décrits au chapitre « Réglages d'usine ». Réduire la quantité pour un goût plus fort ; l'augmenter pour un goût plus léger. Une seule distribution est associée à chaque touche, ce qui se produit de façon indépendante.

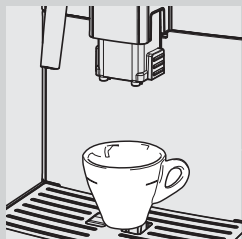

- 1 Placer une tasse sous la buse de distribution du café.





Vert

- 2 Garder enfoncée la touche «  », «  » ou «  » jusqu'à ce que le symbole « **MEMO** » s'affiche. Relâcher la touche. La machine est en phase de programmation et commence à distribuer le produit sélectionné.



Remarque :

Il est possible de quitter la programmation en appuyant sur la touche «  » dès que «  » s'affiche. Dans ce cas-là, la quantité de produit ne sera pas mémorisée.



Vert

- 3 À partir du moment où le symbole «  » s'affiche dans le coin en bas à gauche de la page-écran, il est possible de mémoriser le produit.





Vert

- 4 Appuyer sur la touche «  » dès que la quantité de café souhaitée est atteinte. Le symbole indiqué ci-contre s'affiche.



Remarque :

Ce symbole s'affiche également lorsque la quantité maximale pouvant être programmée est atteinte.

La touche qui avait été précédemment sélectionnée, «  », «  » ou «  », est programmée ; chaque fois qu'on y appuie dessus, la machine distribue la même quantité de produit qui vient d'être mémorisée.



Remarque :

Les images se réfèrent à la programmation de la touche «  ».

DISTRIBUTION DE CAFÉ EXPRESSO ET D'ESPRESSO ALLONGÉ

Avant de distribuer le café, vérifier l'absence de signalisations sur le bandeau de commande et que le réservoir à eau et le réservoir à café en grains sont pleins.

Distribution de café expresso et d'expresso allongé avec du café en grains





- 1 Placer 1 ou 2 tasses sous la buse de distribution du café.



- 2 Tourner le levier vers le bas pour sélectionner la fonction « ESPRESSO ».
- 3 Pour distribuer un café expresso ou un expresso allongé, appuyer sur la touche «  » pour sélectionner l'arôme souhaité.



Vert

- 4 Appuyer sur la touche «  » pour un café expresso ou sur la touche «  » pour un expresso allongé.

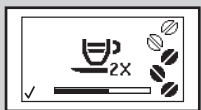

Vert

- 5 Pour distribuer deux cafés expresso ou deux expressos allongés, appuyer deux fois de suite sur la touche souhaitée. Le symbole ci-contre s'affiche.



Remarque :

Avec ce mode de fonctionnement, la machine moule et dose automatiquement la bonne quantité de café. La préparation de deux cafés expresso ou de deux expressos allongés demande deux cycles de mouture et deux cycles de distribution effectués automatiquement par la machine.

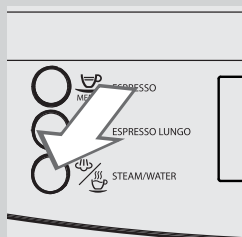

- 6 Après avoir effectué le cycle de pré-infusion, le café commence à s'écouler de la buse de distribution du café.
- 7 La distribution de café s'interrompt automatiquement lorsque le niveau réglé sera atteint ; il est toutefois possible de l'interrompre avant en appuyant sur la touche «  ».

Distribution de café expresso et d'expresso allongé avec du café prémoulu

Cette fonction permet d'utiliser du café prémoulu.

Avec la fonction café prémoulu, il est possible de distribuer un seul café à la fois.



- 1 Tourner le levier vers le bas pour sélectionner la fonction « ESPRESSO ».



Vert

- 2 Appuyer sur la touche «  » pour sélectionner la fonction café prémoulu.

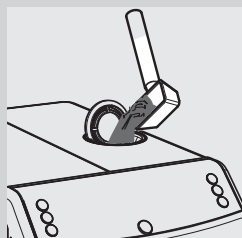



- 3 Soulever le couvercle du compartiment prévu à cet effet et ajouter une mesure rase de café prémoulu.
Utiliser uniquement la mesure fournie avec la machine, refermer ensuite le couvercle du compartiment à café prémoulu.



Attention :

Ne verser que du café prémoulu dans le compartiment du café prémoulu. L'introduction d'autres substances ou objets peut entraîner de graves dommages à la machine. Ces dommages ne sont pas couverts par la garantie.

- 4 Appuyer sur la touche «  » pour un café expresso ou sur la touche «  » pour un expresso allongé. Le cycle de distribution démarre.
- 5 Après avoir effectué le cycle de pré-infusion, le café commence à s'écouler de la buse de distribution du café.
- 6 La distribution de café s'interrompt automatiquement lorsque le niveau réglé sera atteint ; il est toutefois possible de l'interrompre avant en appuyant sur la touche «  ».

Une fois la distribution terminée, la machine revient au menu principal.

Pour distribuer d'autres cafés avec du café prémoulu, répéter les opérations décrites ci-dessus.



Remarque :

Si le café prémoulu n'a pas été versé dans le compartiment à café prémoulu, la machine ne distribuera que de l'eau.

Si la dose est excessive ou si 2 ou plusieurs mesures de café sont ajoutées dans le compartiment, la machine ne distribue pas de boisson et le café moulu sera déchargé dans le tiroir à marc.

DISTRIBUTION DE CAFÉ SIMPLE (CLASSIC COFFEE)

Avant de distribuer le café, vérifier l'absence de signalisations sur le bandeau de commande et que le réservoir à eau et le réservoir à café en grains sont remplis.

Distribution de café simple (Classic coffee) avec du café en grains

- 1 Placer une grande tasse sous la buse de distribution du café.



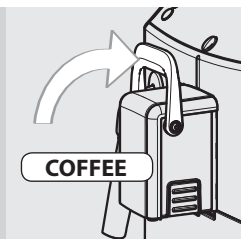



- 2 Tourner le levier vers le haut pour sélectionner la fonction « COFFEE ».
- 3 Pour distribuer la boisson, appuyer sur la touche «  » pour sélectionner l'arôme souhaité.

- 4 Pour distribuer un café simple (Classic coffee), appuyer une seule fois sur la touche «  ». Le symbole ci-contre s'affiche.

Remarque :

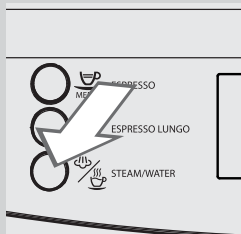
Avec ce mode de fonctionnement, la machine moule et dose automatiquement la bonne quantité de café.



- 5 La distribution de la boisson s'interrompt automatiquement lorsque le niveau réglé sera atteint ; pour l'interrompre avant, appuyer sur la touche «  ».

Distribution de café simple (Classic coffee) avec du café prémoulu

Cette fonction permet d'utiliser du café prémoulu.

Avec la fonction café prémoulu, il est possible de distribuer une seule boisson à la fois.

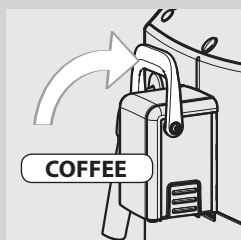

- 1 Tourner le levier vers le haut pour sélectionner la fonction « COFFEE ».



Vert

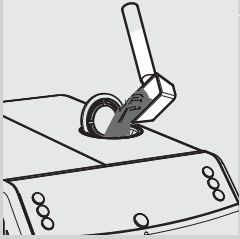

2 Appuyer sur la touche «  » pour sélectionner la fonction café prémoulu.

3 Soulever le couvercle du compartiment prévu à cet effet et ajouter une mesure rase de café prémoulu. Utiliser uniquement la mesure fournie avec la machine, refermer ensuite le couvercle du compartiment à café prémoulu.



Attention :

Ne verser que du café prémoulu dans le compartiment du café prémoulu. L'introduction d'autres substances ou objets peut entraîner de graves dommages à la machine. Ces dommages ne sont pas couverts par la garantie.

4 Appuyer sur la touche «  » pour un café simple (Classic coffee). Le cycle de distribution démarre.

5 La distribution de café s'interrompt automatiquement lorsque le niveau réglé sera atteint ; pour l'interrompre avant, appuyer sur la touche «  ».

Une fois la distribution terminée, la machine revient au menu principal.

Pour distribuer d'autres cafés avec du café prémoulu, répéter les opérations décrites ci-dessus.



Remarque :

Si le café prémoulu n'a pas été versé dans le compartiment à café prémoulu, la machine ne distribuera que de l'eau.

Si plusieurs mesures sont ajoutées, la machine ne distribue pas de boissons et le café moulu sera déchargé dans le tiroir à marc.

Comment émulsionner le lait



Attention :

Danger de brûlures ! Il peut y avoir quelques éclaboussures d'eau chaude au début de la distribution. Le Mousseur à lait Classique peut atteindre une température élevée. Éviter de le toucher directement avec les mains. Utiliser uniquement la poignée protectrice spécifique.

1 Remplir un récipient avec 1/3 de lait froid.

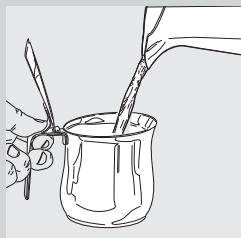





Remarque :

Utiliser du lait froid (~5°C / 41°F) avec une teneur en protéines au moins égale à 3% afin d'obtenir un cappuccino de bonne qualité. Il est possible d'utiliser aussi bien du lait entier que du lait écrémé, du lait de soja ou du lait sans lactose, selon ses propres goûts.





Remarque :

Si l'on souhaite distribuer de la vapeur lors de l'allumage de la machine ou après la distribution d'un café, avant de procéder, il pourrait être nécessaire de distribuer l'eau qui est encore présente dans le circuit. Pour ce faire, appuyer sur la touche «  », sur la touche «  » et ensuite sur la touche «  » pour distribuer de la vapeur pendant quelques secondes. Appuyer ensuite sur la touche «  » pour interrompre la distribution et passer au point 2.

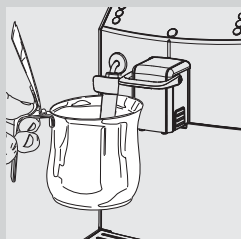
2 Immerger le Mousseur à lait Classique dans le lait.

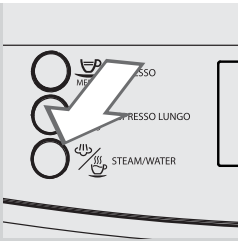



3 Appuyer sur la touche «  » jusqu'à l'affichage du symbole ci-contre.



Vert

4 Appuyer sur la touche «  » jusqu'à l'affichage du symbole ci-contre.



Vert

5 Appuyer sur la touche «  » pour démarrer la distribution de vapeur.



Vert

6 La machine nécessite une certaine durée de préchauffage : au cours de cette phase, le symbole ci-contre s'affiche.



Vert

7 Émulsionner le lait en faisant tourner le récipient par des mouvements circulaires vers le haut et vers le bas.

8 Lorsque la mousse de lait atteint la densité souhaitée, appuyer sur la touche «  » pour interrompre la distribution de vapeur.

Remarque :

Il faudra attendre quelques secondes avant que la machine interrompe complètement la distribution de vapeur.

Remarque :

La distribution de vapeur s'interrompt après 3 minutes. Appuyer sur la touche «  » pour démarrer une nouvelle distribution de vapeur.

**Avertissement :**

Après avoir émulsionné le lait, il faut distribuer une petite quantité d'eau chaude dans un récipient. Retirer la partie extérieure du Mousseur à lait Classique et la laver à l'eau tiède.

**Remarque :**

Après la distribution de vapeur, il est possible de passer immédiatement à la distribution d'un café expresso ou d'eau chaude.

Comment préparer un cappuccino

Pour préparer un cappuccino, positionner la tasse avec le lait émulsionné sous la buse de distribution du café et distribuer un café expresso.

DISTRIBUTION D'EAU CHAUDE**Attention :**

Danger de brûlures ! Il peut y avoir quelques éclaboussures d'eau chaude au début de la distribution. Le Mousseur à lait Classique peut atteindre des températures élevées : éviter tout contact direct avec les mains. Utiliser uniquement la poignée protectrice spécifique.

Avant de distribuer de l'eau chaude, s'assurer que la machine est prête à l'utilisation et que le réservoir à eau est plein.



Vert



Vert

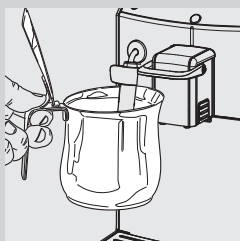

- 1 Positionner un récipient sous le Mousseur à lait Classique.

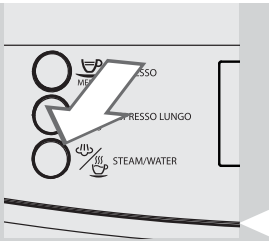

2 Appuyer sur la touche «  » jusqu'à l'affichage du symbole ci-contre.



3 Appuyer sur la touche «  » pour démarrer la distribution d'eau chaude.

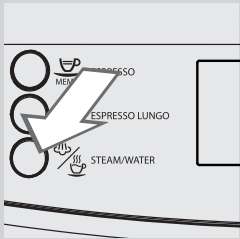

4 La machine nécessite une certaine durée de préchauffage : au cours de cette phase, le symbole ci-contre s'affiche.

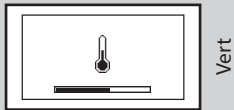

5 Distribuer la quantité d'eau chaude souhaitée. Pour interrompre la distribution d'eau chaude, appuyer sur la touche «  ».



NETTOYAGE ET ENTRETIEN

Nettoyage quotidien de la machine

! Avertissement :

Le nettoyage et l'entretien ponctuels de la machine sont fondamentaux pour en prolonger la durée de vie. Votre machine est continuellement exposée à l'humidité, au café et au calcaire !

Ce chapitre décrit de manière détaillée les opérations à effectuer et leur fréquence. Dans le cas contraire, la machine cesse de fonctionner correctement. Ce type de réparation N'est PAS couvert par la garantie.

☰ Remarque :

- Pour le nettoyage de la machine, utiliser un chiffon doux, légèrement imbibé d'eau.
- Il est possible de laver au lave-vaisselle uniquement la grille repose-tasses. Tous les autres composants doivent être lavés avec de l'eau tiède.
- Ne pas plonger la machine dans l'eau.
- Ne pas utiliser d'alcool, de solvants et/ou d'objets abrasifs pour le nettoyage de la machine.
- Ne pas faire sécher la machine et/ou ses composants dans un four à micro-ondes et/ou traditionnel.

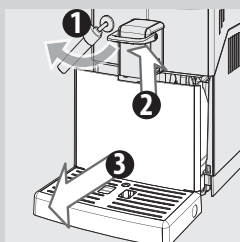

- 1** Tous les jours, vider et nettoyer le tiroir à marc et le bac d'égouttement lorsque la machine est allumée.

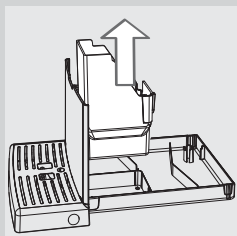

- 2** Enlever le tiroir à marc et le vider.

- 3** Vider et laver le bac d'égouttement.

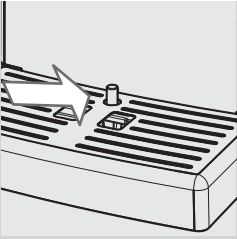
**Remarque :**

Vider le bac d'égouttement même lorsque l'indicateur bac d'égouttement plein est soulevé.

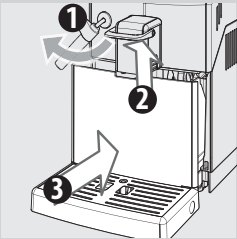
**4**

Réinsérer le tiroir à marc dans le bac d'égouttement et replacer ce dernier dans la machine.



Rouge

**Remarque :**

Si ces opérations sont effectuées lorsque la machine est éteinte, l'alarme ne sera pas remis à zéro au redémarrage de la machine.

**Remarque :**

D'autres interventions d'entretien ne doivent être effectuées que si la machine est éteinte et débranchée du réseau électrique.

Nettoyage hebdomadaire de la machine

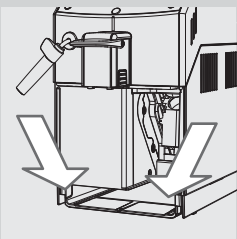
**1**

Nettoyer le logement du bac d'égouttement.

Nettoyage du réservoir à eau

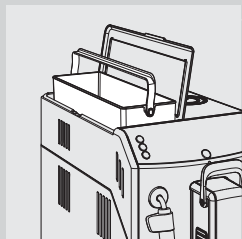

- 1** Enlever le petit filtre blanc ou le filtre à eau « INTENZA+ » (si présent) du réservoir à eau et le laver à l'eau fraîche.
- 2** Replacer le petit filtre blanc ou le filtre à eau « INTENZA+ » (si présent) dans son logement en exerçant une légère pression et en effectuant une petite rotation.
- 3** Remplir le réservoir avec de l'eau fraîche.

Nettoyage quotidien du Mousseur à lait Classique

Il est important de nettoyer le Mousseur à lait Classique quotidiennement et après chaque utilisation, afin d'en assurer l'hygiène et de garantir la préparation d'une mousse de lait à la densité parfaite.

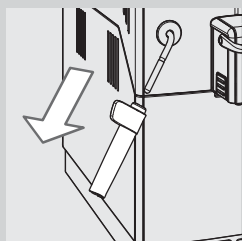

Après avoir émulsionné le lait, il faut distribuer une petite quantité d'eau chaude dans un récipient.

Retirer la partie extérieure du Mousseur à lait Classique et la laver à l'eau tiède.

Nettoyage hebdomadaire du Mousseur à lait Classique

Le nettoyage hebdomadaire est un nettoyage plus en profondeur puisqu'il faut démonter tous les composants du Mousseur à lait Classique.

Il est nécessaire de suivre les opérations de nettoyage suivantes :



- 1** Enlever la partie extérieure du Mousseur à lait Classique. La laver avec de l'eau tiède.

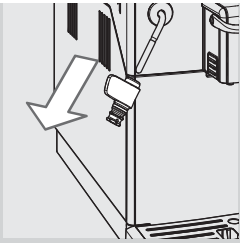



- 2 Retirer la partie supérieure du Mousseur à lait Classique de la buse de vapeur/eau chaude.
- 3 Laver la partie supérieure du Mousseur à lait Classique avec de l'eau fraîche.
- 4 Nettoyer la buse de vapeur/eau chaude du Mousseur à lait Classique avec un chiffon humide et enlever tout éventuel résidu de lait.
- 5 Replacer la partie supérieure dans la buse de vapeur/eau chaude (vérifier qu'elle est complètement insérée).
- 6 Monter à nouveau la partie extérieure du Mousseur à lait Classique.

Nettoyage hebdomadaire du groupe de distribution

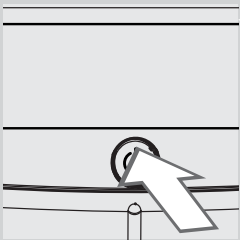
Le nettoyage du groupe de distribution doit s'effectuer au moins une fois par semaine.



- 1 Éteindre la machine en appuyant sur la touche «  ». Attendre que la touche «  » commence à clignoter et débrancher la fiche du câble d'alimentation.

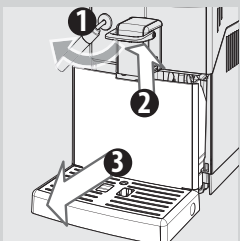

- 2 Enlever le bac d'égouttement et le tiroir à marc.

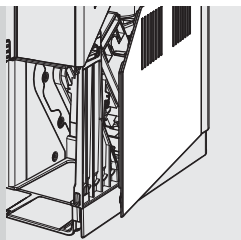

3 Ouvrir la porte de service.

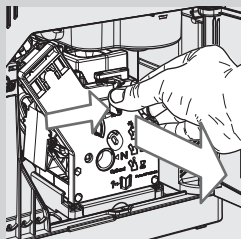

4 Pour enlever le groupe de distribution, appuyer sur la touche « PUSH » en tirant sur la poignée. L'extraire horizontalement sans le tourner.

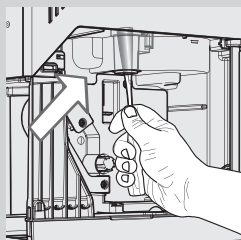

5 Nettoyer soigneusement la conduite de sortie du café avec l'outil de nettoyage prévu à cet effet et fourni avec la machine, ou avec le manche d'une petite cuillère. S'assurer de bien insérer l'ustensile de nettoyage comme le montre la figure.

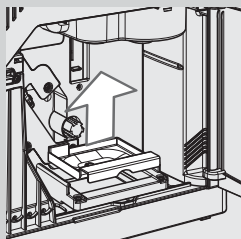
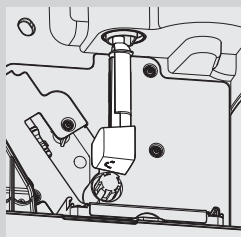

6 Enlever le tiroir à café et le laver soigneusement.

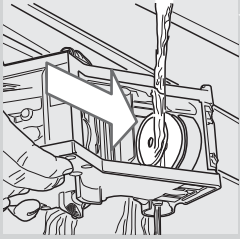

- 7** Laver soigneusement le groupe de distribution à l'eau tiède ; nettoyer soigneusement le filtre supérieur.

! **Avertissement :**

Ne pas utiliser de détergents ou du savon pour nettoyer le groupe de distribution.

- 8** Laisser complètement sécher à l'air le groupe de distribution.
- 9** Nettoyer soigneusement la partie interne de la machine avec un chiffon doux, imbibé d'eau.

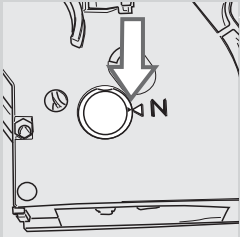

- 10** S'assurer que le groupe de distribution est en position de repos ; les deux repères doivent coïncider. Dans le cas contraire, effectuer l'opération décrite au point 11.

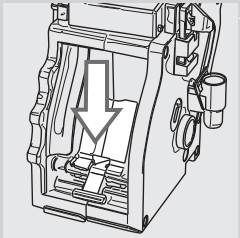

- 11** Appuyer délicatement sur le levier vers le bas jusqu'à ce qu'il touche la base du groupe de distribution et jusqu'à ce que les deux repères sur le côté du groupe coïncident.

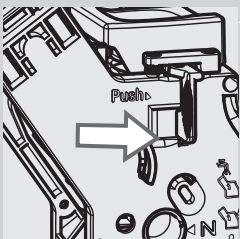

- 12** Appuyer fermement sur la touche « PUSH ».

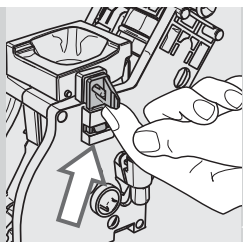

- 13** S'assurer que le crochet pour le blocage du groupe de distribution est dans la bonne position. S'il est encore en position baissée, le pousser vers le haut jusqu'à l'accrocher correctement.

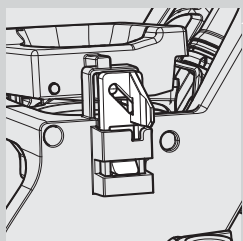

- 14** Insérer le tiroir à café dans le logement prévu à cet effet et s'assurer qu'il est positionné correctement.



Remarque :

Si le tiroir à café n'est pas positionné correctement, le groupe de distribution pourrait ne pas pouvoir être inséré dans la machine.

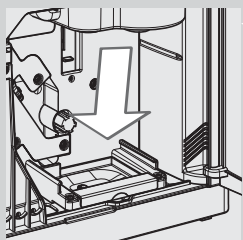

- 15** Introduire à nouveau le groupe de distribution dans son logement jusqu'à ce qu'il soit bien enclenché sans appuyer sur la touche « PUSH ».

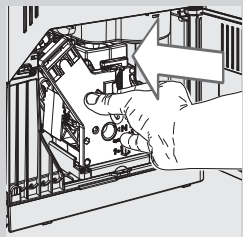

- 16** Réinsérer le tiroir à marc et le bac d'égouttement à l'intérieur de la machine et fermer la porte de service.

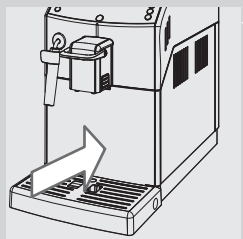

Lubrification mensuelle du groupe de distribution



Lubrifier le groupe de distribution après 500 tasses environ ou une fois par mois.

La graisse pour lubrifier le groupe de distribution peut être achetée séparément. Pour plus de détails, veuillez consulter la page relative aux produits pour l'entretien du présent mode d'emploi.

Avertissement :

Avant de lubrifier le groupe de distribution, le nettoyer à l'eau tiède et le laisser sécher comme indiqué au chapitre « Nettoyage hebdomadaire du groupe de distribution ».

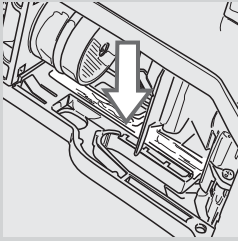

1 Appliquer la graisse uniformément sur les deux convoyeurs latéraux.

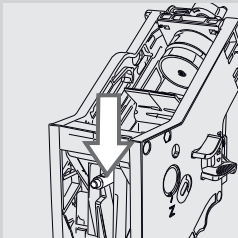
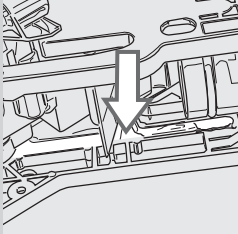

2 Lubrifier l'arbre aussi.

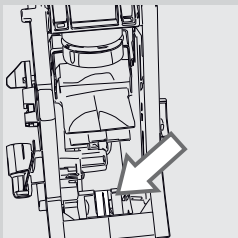

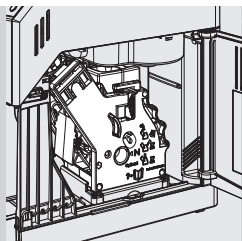

- 3 Insérer le groupe de distribution dans son logement jusqu'à l'enclenchement (voir le chapitre « Nettoyage hebdomadaire du groupe de distribution »).
- 4 Fermer la porte de service et insérer le bac d'égouttement et le tiroir à marc.

Nettoyage mensuel du groupe de distribution à l'aide de tablettes de dégraissage



En plus du nettoyage hebdomadaire, on recommande d'effectuer ce cycle de nettoyage à l'aide des tablettes de dégraissage après 500 tasses de café environ ou une fois par mois. Cette opération complète l'entretien du groupe de distribution.

Les tablettes de dégraissage sont en vente séparément. Pour plus de détails, veuillez consulter la page relative aux produits pour l'entretien du présent mode d'emploi.

! Avertissement :

Les tablettes de dégraissage ne sont à utiliser que pour le nettoyage et n'ont aucune fonction détartrante. Pour le détartrage, utiliser le détartrant Saeco en suivant la procédure décrite au chapitre « Dé-tartrage ».

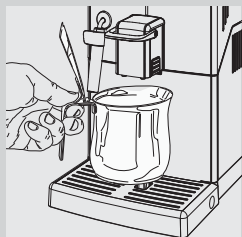

- 1 Placer un récipient sous la buse de distribution.

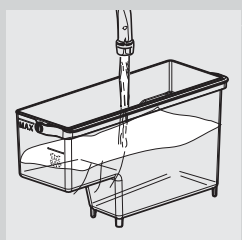

- 2 S'assurer de remplir le réservoir à eau avec de l'eau fraîche jusqu'au niveau « MAX ».

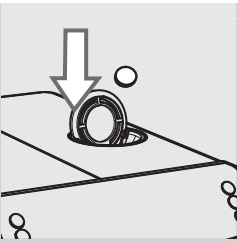

- 3** Insérer une tablette de dégraissage dans le compartiment du café prémoulu.



Vert

- 4** Appuyer sur la touche «  » pour sélectionner la fonction café prémoulu sans ajouter de café prémoulu dans le compartiment.

- 5** Tourner le levier vers le bas pour sélectionner la fonction « ESPRESSO ».

- 5** Appuyer sur la touche «  » pour démarrer le cycle de distribution du café.

- 6** Attendre que la machine distribue une demi-tasse d'eau.

- 7** Mettre l'interrupteur général qui se trouve au dos de la machine sur « 0 ».

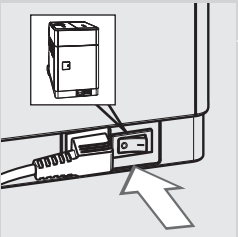

- 8** Laisser agir la solution pendant 15 minutes environ. S'assurer de jeter l'eau distribuée.

- 9** Mettre l'interrupteur général qui se trouve au dos de la machine sur « I ». Pour mettre la machine en marche, appuyer sur la touche «  ». Attendre la fin du cycle de rinçage automatique.

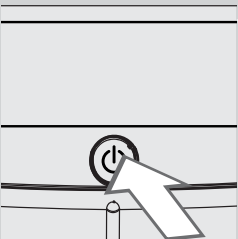

- 10** Enlever le bac d'égouttement et le tiroir à marc et ouvrir la porte de service. Retirer le groupe de distribution.

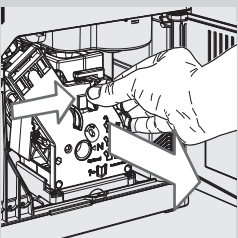

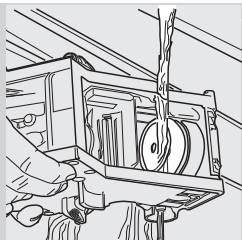

11 Laver soigneusement le groupe de distribution à l'eau tiède.

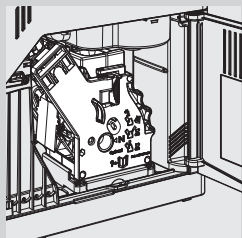

12 Après avoir rincé la groupe de distribution, l'insérer à nouveau dans son logement jusqu'à l'enclenchement (voir le chapitre « Nettoyage hebdomadaire du groupe de distribution »). Insérer le bac d'égouttement et le tiroir à marc. Fermer la porte de service.



Vert

13 Appuyer sur la touche «  » pour sélectionner la fonction café prémoulu sans ajouter de café prémoulu dans le compartiment.

14 Appuyer sur la touche «  » pour démarrer le cycle de distribution du café.

15 Répéter deux fois les opérations du point 13 au point 14. S'assurer de jeter l'eau distribuée.

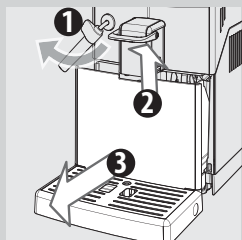

16 Pour nettoyer le bac d'égouttement, mettre une tablette de dégraissage dans le bac et le remplir pour 2/3 avec de l'eau chaude. Laisser agir la solution de nettoyage pendant 30 minutes environ puis rincer abondamment.

Nettoyage mensuel du réservoir à café en grains

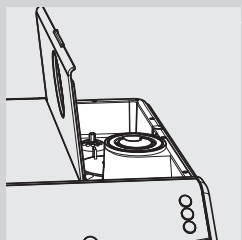

Nettoyer le réservoir à café en grains une fois par mois quand il est vide avec un chiffon humide afin d'éliminer les substances huileuses du café. Le remplir à nouveau avec le café en grains.

DÉTARTRAGE



Jaune

Lorsque le symbole « START CALC CLEAN » s'affiche, il est nécessaire de procéder au détartrage.

Le cycle de détartrage demande environ 30 minutes.



Avertissement :

Si cette opération n'est pas effectuée, la machine ne fonctionne plus correctement ; dans ce cas-là, la réparation n'est PAS couverte par la garantie.



Attention :

Utiliser exclusivement la solution détartrante Saeco, formulée spécifiquement pour optimiser les performances de la machine. L'utilisation d'autres produits peut causer des dommages à la machine et laisser des résidus dans l'eau.



La solution détartrante Saeco est en vente séparément.

Ce produit peut être acheté dans le magasin en ligne Philips (si disponible dans votre Pays) à l'adresse www.shop.philips.com/service, chez votre revendeur habituel ou auprès des centres d'assistance agréés.



Attention :

Ne pas boire la solution détartrante et les produits distribués jusqu'à la conclusion du cycle. Ne jamais utiliser de vinaigre pour détartrer la machine.



Remarque :

Ne pas retirer le groupe de distribution pendant le processus de détartrage.

Phase de préparation

Pour exécuter le cycle de détartrage, suivre les instructions reportées ci-dessous.

Avant de procéder au détartrage :

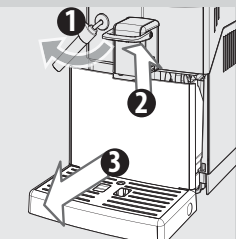

- 1 - Soulever la buse de distribution du café ;
- 2 - Tourner le Mousseur à lait Classique ;
- 3 - Enlever le bac d'égouttement et le tiroir à marc et les vider, puis les réinsérer dans leur position.

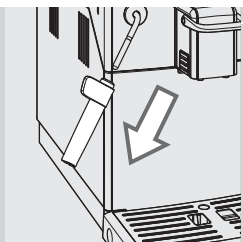

- 2 Enlever le Mousseur à lait Classique de la buse de vapeur/eau chaude.



Jaune

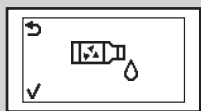

- 3 Appuyer sur la touche «  » jusqu'à l'affichage de la page-écran ci-contre.

- 4 Appuyer sur la touche «  » pour sélectionner la fonction de détartrage.



Jaune

 **Remarque :**

Au cas où on aurait appuyé involontairement sur la touche «  », appuyer sur la touche «  » pour quitter.

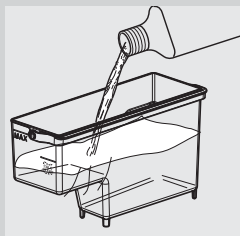

- 5 Retirer le filtre à eau « INTENZA+ » (si présent) du réservoir à eau et le remplacer avec le petit filtre blanc d'origine.

- 6 Verser toute la solution détartrante dans le réservoir à eau. Remplir ensuite le réservoir avec de l'eau fraîche jusqu'au niveau CALC CLEAN.

- 7 Replacer le réservoir à eau dans la machine.

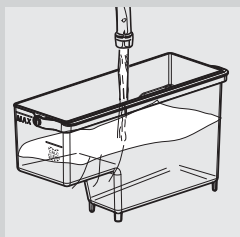

- 8 Placer un récipient suffisamment grand (1,5 l) sous la buse de vapeur/eau chaude et sous la buse de distribution du café.

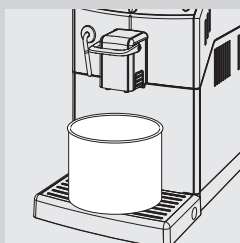

Phase de détartrage



Jaune

9 Appuyer sur la touche «  » pour démarrer le cycle de détartrage.





Jaune

10 La machine démarre la distribution de la solution détartrante par intervalles réguliers pendant 20 minutes environ. La barre sur le bandeau de commande indique l'état d'avancement du cycle.



Jaune

Remarque :

Le cycle de détartrage peut être interrompu en appuyant sur la touche «  MEMO » ; pour redémarrer le cycle, appuyer sur la touche «  ». Cela permet de vider le récipient ou de s'absenter pendant une courte période.



Rouge

11 Lorsque ce symbole s'affiche, le réservoir à eau est vide.

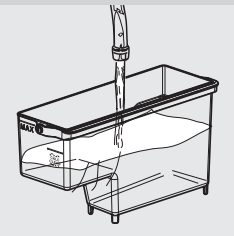

12 Extraire le réservoir à eau, le rincer et le remplir avec de l'eau fraîche jusqu'au niveau CALC CLEAN. Le réinsérer dans la machine.

13 Vider le bac d'égouttement et le tiroir à marc, puis les réinsérer dans leur position.

14 Vider le récipient et le replacer sous la buse de vapeur/eau chaude et sous la buse de distribution du café.

Phase de rinçage





Jaune

15 Appuyer sur la touche «  » pour démarrer le cycle de rinçage.



Remarque :

Le cycle de rinçage peut être interrompu en appuyant sur la touche «  » ; pour redémarrer le cycle, appuyer sur la touche «  ». Cela permet de vider le récipient ou de s'absenter pendant une courte période.



Vert

16 Lorsque l'eau nécessaire pour le rinçage a été totalement distribuée, la machine affiche le symbole ci-contre. Appuyer sur la touche «  » pour quitter le cycle de démarrage.



Remarque :

Si le réservoir à eau n'est pas rempli jusqu'au niveau CALC CLEAN, la machine peut demander l'exécution d'un autre cycle de rinçage. Remplir le réservoir à eau et le réintroduire dans la machine. Répéter les opérations à partir du point 15.

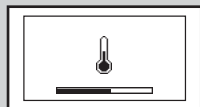

Jaune

17 La machine effectue le cycle de chauffage et de rinçage automatique.

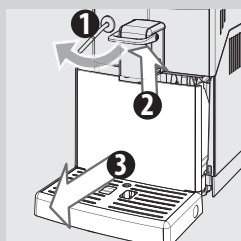

18 Enlever et vider le récipient.

19 Vider le bac d'égouttement et le tiroir à marc, puis les réinsérer dans leur position.



22 Enlever le petit filtre blanc et replacer le filtre à eau « INTENZA+ » (si présent) dans le réservoir à eau ; le rincer et le remplir avec de l'eau fraîche jusqu'au niveau MAX. Le réinsérer dans la machine.

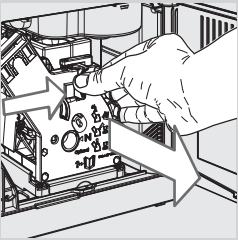

23 Une fois le cycle de détartrage terminé, laver le groupe de distribution comme il est décrit au chapitre « Nettoyage hebdomadaire du groupe de distribution ».

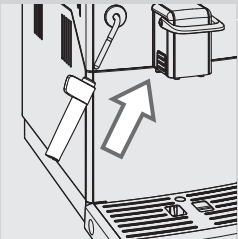

24 Réinsérer le Mousseur à lait Classique.



Vert



Vert

25 La machine est prête à distribuer du café.

Interruption du cycle de détartrage

Une fois le cycle de détartrage démarré, il faut le compléter en évitant d'éteindre la machine.

Si la machine se bloque, il est possible de quitter le cycle en appuyant sur la touche on/off.

Dans ce cas-là, vider le réservoir à eau, le rincer soigneusement et le remplir jusqu'au niveau CALC CLEAN.

Suivre les instructions du chapitre « Cycle de rinçage manuel » avant de procéder à la distribution des boissons.

Si le cycle n'a pas été terminé, la machine continuera à demander d'effectuer un nouveau cycle de détartrage dès que possible.

PROGRAMMATION

Il est possible de personnaliser les fonctions de la machine en accédant au menu de programmation.

Il est possible de régler les paramètres suivants



Jaune

Température du café

Cette fonction permet de régler la température de distribution du café.



Jaune

Minuterie (stand-by)

Cette fonction permet de régler le temps de passage au mode stand-by après la dernière distribution.

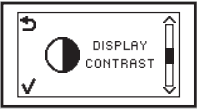

Jaune

Contraste

Cette fonction permet de régler le contraste de l'afficheur pour un affichage optimal des messages.



Jaune

Dureté de l'eau

Cette fonction permet d'effectuer les réglages en fonction de la dureté de l'eau de la région de l'utilisateur.

1 = eau très douce

2 = eau douce

3 = eau dure

4 = eau très dure

Pour plus de détails, consulter le chapitre « Mesure et programmation de la dureté de l'eau ».



Jaune

Filtre à eau « INTENZA+ »

Cette fonction permet de gérer le filtre à eau « INTENZA+ ».

Pour plus de détails, consulter le chapitre concernant le traitement du filtre.



Jaune

Cycle de détartrage

Cette fonction permet d'effectuer le cycle de détartrage.



Jaune

Réglages d'usine

Cette fonction permet de rétablir tous les réglages d'usine.

Pour programmer la machine

L'exemple suivant explique comment programmer le temporisateur. Procéder de la même façon pour la programmation d'autres fonctions.



Vert



Vert

On peut accéder au menu de programmation seulement lorsque la machine est en marche et affiche la page-écran ci-contre.

1 Appuyer sur la touche «  » pour accéder à la programmation.

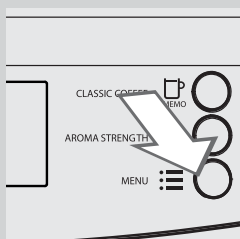

2 La page-écran principale s'affiche.



Jaune

3 Appuyer sur la touche «  » et faire défiler les options jusqu'à l'affichage de la fonction du temporisateur.

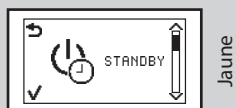

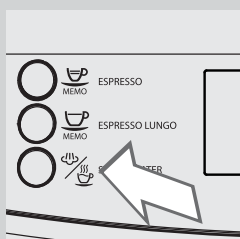

Jaune

4 Appuyer sur la touche «  » pour accéder à la fonction.

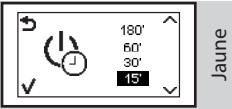



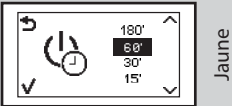
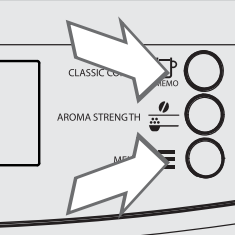

- 5 Appuyer sur les touches «  » et «  » pour augmenter ou diminuer la valeur de la fonction.

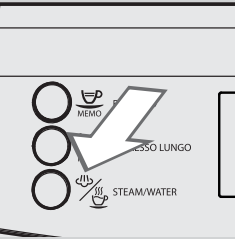

- 5 Lorsque la valeur a été modifiée, appuyer sur la touche «  » pour confirmer la modification.



- 6 Appuyer sur la touche «  » pour quitter la programmation.

 **Remarque :**

La machine quitte automatiquement le mode de programmation si aucune touche n'est appuyée pendant 3 minutes. Les valeurs modifiées mais non confirmées ne seront pas mémorisées.

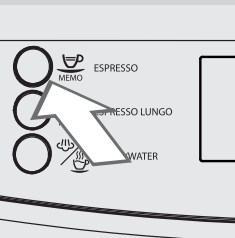

SIGNIFICATION DES SYMBOLES SUR L'AFFICHEUR

La machine est dotée d'un système de couleurs pour simplifier l'interprétation des signaux sur l'afficheur.

Le code de couleur des symboles se base sur le principe du feu rouge.

Signaux machine prête (vert)



La machine est prête à distribuer des produits.



Machine en phase de chauffage pour la distribution de boissons ou d'eau chaude.



La machine est prête à distribuer du café prémoulu.



Machine en phase de distribution d'un café expresso.



Machine en phase de distribution d'un expresso allongé.



Machine en phase de distribution d'un café simple (Classic coffee).

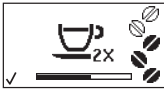

Machine en phase de distribution de deux cafés expresso.

Signaux machine prête (vert)

Machine en phase de distribution de deux espressos allongés.



Machine en phase de programmation de la quantité de café expresso à distribuer.



Machine en phase de programmation de la quantité d'expresso allongé à distribuer.



Machine en phase de programmation de la quantité de café simple (Classic coffee) à distribuer.



Distribution de café expresso avec du café prémoulu en cours.



Distribution d'expresso allongé avec du café prémoulu en cours.



Distribution de café simple (Classic coffee) avec du café prémoulu en cours.



Distribution d'eau chaude.

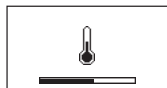

Distribution de vapeur.

Signaux d'avertissement (jaune)

Machine en phase de chauffage.



Machine en phase de rinçage. Attendre que la machine ait terminé le cycle.



La machine signale que le filtre à eau « INTENZA+ » doit être remplacé.



Groupe de distribution en phase de rétablissement suite à la remise à zéro de la machine.



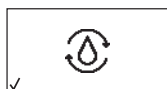

Remplir le réservoir avec du café en grains et redémarrer le cycle.



Amorcer le circuit.



La machine doit être détartrée. Appuyer sur la touche «  » pour démarrer le processus de détartrage. Suivre les opérations décrites au chapitre « Dé-tartrage » du présent manuel.

Pour repousser le détartrage et continuer à utiliser la machine, appuyer sur la touche «  ».

Remarque : si le détartrage n'est pas effectué, la machine cesse de fonctionner correctement. En pareil cas, la réparation N'est PAS couverte par la garantie.

Signaux d'alarme (rouge)

Insérer complètement le bac d'égouttement et le tiroir à marc dans la machine, puis fermer la porte de service.



Remplir le réservoir à café en grains.



Le groupe de distribution doit être inséré dans la machine.



Vider le tiroir à marc. Attendre 5 secondes environ avant de l'insérer de nouveau.



Remplir le réservoir à eau.



Tourner le levier de sélection « ESPRESSO » ou « COFFEE » dans la position « COFFEE » dans les 30 secondes suivantes pour terminer la distribution.



30



30

Tourner le levier de sélection « ESPRESSO » ou « COFFEE » dans la position « ESPRESSO » dans les 30 secondes suivantes pour terminer la distribution.



30



30

Signaux d'alarme (rouge)

La machine ne fonctionne pas. Le code erreur s'affiche dans le coin en bas à droite de la page-écran. Éteindre la machine. La rallumer après 30 secondes. Essayer 2 ou 3 fois. Pour les codes erreur 1 - 3 - 4 - 5, voir également le chapitre « Dépannage ».

Si la machine ne démarre pas, contacter le centre d'assistance Philips de votre Pays et communiquer le code d'erreur indiqué sur l'afficheur. Les contacts sont indiqués dans le livret de garantie fourni séparément ou sur le site www.philips.com/support





DÉPANNAGE



Ce chapitre résume les problèmes les plus récurrents qui pourraient intéresser votre machine.

Si les informations présentées ci-dessous ne vous aident pas à résoudre le problème, veuillez consulter la page FAQ sur le site www.philips.com/support ou contactez le service d'assistance Philips de votre Pays.

Les contacts sont indiqués dans le livret de garantie fourni séparément ou à l'adresse www.philips.com/support.

Comportements	Causes	Remèdes
Code erreur 1 Moulin à café bloqué.	Conduite de sortie du café obstruée.	Nettoyer soigneusement la conduite de sortie du café comme indiqué au chapitre « Nettoyage hebdomadaire du groupe de distribution ».
Code erreur 3-4 Groupe coincé, on n'arrive pas à l'extraire.	Le groupe de distribution n'est pas dans la bonne position.	Fermer la porte de service. Éteindre la machine et la remettre en marche. Le groupe de distribution revient automatiquement dans sa position d'origine.
Code erreur 5 Erreur sur le circuit hydraulique.	Présence d'air dans le circuit hydraulique.	Enlever et réinsérer quelques fois le réservoir à eau, ayant soin de le replacer correctement dans sa position. S'assurer que le logement du réservoir à eau soit propre. Si le filtre Intenza+ est présent, l'enlever. Éteindre la machine et la remettre en marche. Réinsérer le filtre lorsque la machine est prête à fonctionner.

Comportements	Causes	Remèdes
La machine ne se met pas en marche.	La machine n'est pas branchée sur le réseau électrique ou l'interrupteur général est sur la position « O ».	Brancher la machine sur le réseau électrique et placer l'interrupteur général sur « I ».
La machine est en mode démo.	La touche «  » a été gardée enfoncée pendant plus de 8 secondes.	Mettre la machine hors tension et la remettre en marche moyennant l'interrupteur général.
Le bac d'égouttement se remplit même si on ne décharge pas l'eau.	Parfois, la machine décharge l'eau automatiquement dans le bac d'égouttement pour gérer le rinçage des circuits et pour garantir un fonctionnement optimal.	Ce comportement est considéré comme normal.
La machine affiche toujours le symbole rouge  .	Le tiroir à marc a été vidé lorsque la machine était à l'arrêt.	Le tiroir à marc doit toujours être vidé quand la machine est allumée. Attendre jusqu'à ce que le symbole  s'affiche avant de réinsérer le tiroir.
	Le tiroir à marc a été vidé lorsque la machine était en marche, sans attendre au moins 5 secondes avant de le réinsérer.	Attendre jusqu'à ce que le symbole  s'affiche avant de réinsérer le tiroir.
Impossible de retirer le groupe de distribution.	Le groupe de distribution n'est pas dans la bonne position.	Mettre en marche la machine. Fermer la porte de service. Le groupe de distribution revient automatiquement dans sa position d'origine.
	Le tiroir à marc est inséré.	Retirer le tiroir à marc avant d'enlever le groupe de distribution.
Impossible d'insérer le groupe de distribution.	Le groupe de distribution n'est pas dans la position de repos.	S'assurer que le groupe de distribution se trouve dans la position de repos comme indiqué au chapitre « Nettoyage hebdomadaire du groupe de distribution ».
	Le motoréducteur ne se trouve pas dans la bonne position.	Insérer le bac d'égouttement et le tiroir à marc. Fermer la porte de service. Allumer la machine sans que le groupe de distribution soit inséré. Le motoréducteur revient dans la position correcte. Éteindre la machine et réinsérer le groupe en suivant les instructions au chapitre « Nettoyage hebdomadaire du groupe de distribution ».
Le café n'est pas assez chaud.	Les tasses sont froides.	Réchauffer les tasses avec de l'eau chaude.
	La température n'est pas réglée correctement.	Régler la température en suivant les instructions données au chapitre « Programmation ».
Le café est trop aqueux (voir remarque).	Cela peut se produire lorsque la machine est en train de régler automatiquement la dose.	Distribuer quelques cafés comme indiqué au chapitre « Saeco Adapting System ».
	Le café est moulu trop gros.	Changer le mélange de café ou régler la mouture comme indiqué au chapitre « Réglage du moulin à café en céramique ».

Comportements	Causes	Remèdes
Le café ne mousse pas (voir remarque).	Le mélange n'est pas approprié, le café torréfié n'est pas frais ou bien il est trop grossier.	Changer le mélange de café ou régler le degré de mouture comme indiqué au chapitre « Réglage du moulin à café en céramique ».
Le café ne sort pas, coule lentement ou bien il ne coule que goutte à goutte (voir remarque).	Le café est trop fin.	Changer le mélange de café ou régler la mouture comme indiqué au chapitre « Réglage du moulin à café en céramique ».
	Le circuit n'est pas amorcé.	Amorcer le circuit (chapitre « Première mise en marche »).
	Le groupe de distribution est sale.	Nettoyer le groupe de distribution (chapitre « Nettoyage hebdomadaire du groupe de distribution »).
	La buse de distribution est sale.	Nettoyer la buse de distribution et ses trous.
Le café coule hors de la buse de distribution.	Le circuit de la machine est bouché par des dépôts de calcaire.	Détartrer la machine.
	La buse de distribution du café est bouchée.	Nettoyer la buse de distribution et ses trous.
La machine ne distribue ni de l'eau chaude ni de la vapeur.	Le trou de la buse de vapeur / eau chaude est engorgé.	Nettoyer le trou de la buse de vapeur à l'aide d'une aiguille. Vérifier si la machine est éteinte et froide avant d'effectuer cette opération.
	Le circuit n'est pas amorcé.	Amorcer le circuit (chapitre « Première mise en marche »).
	Le circuit de la machine est bouché par des dépôts de calcaire.	Détartrer la machine.
Le Mousseur à lait Classique est sale.	Le Mousseur à lait Classique est sale.	Nettoyer le Mousseur à lait Classique.
	L'eau distribuée pour le rinçage n'est pas suffisante.	Appuyer sur la touche on/off et suivre les instructions données à la section « Interruption du cycle de détartrage ».
Le produit sélectionné n'a pas été mémorisé.	La programmation du produit a été quittée moyennant le symbole «  ».	Confirmer et mémoriser la quantité de produit souhaitée à l'aide du symbole «  ».



Remarque :

Ces problèmes peuvent être normaux si le mélange de café a été changé ou si on est en train d'effectuer la première installation ; dans ce cas, attendre que la machine ait effectué un réglage automatique comme il est décrit au chapitre « Saeco Adapting System ».

ÉCONOMIE D'ÉNERGIE

Stand-by

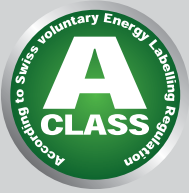

La machine à café expresso super-automatique Philips est conçue pour assurer des économies d'énergie, comme cela est prouvé par l'étiquette-énergie de Classe A.

Après 15 minutes d'inactivité, la machine s'arrête automatiquement (à moins que l'intervalle de stand-by n'ait été programmé différemment). Si un produit a été distribué, la machine fait un cycle de rinçage.

En mode stand-by, la consommation énergétique est inférieure à 1Wh. Pour mettre en marche la machine, appuyer sur la touche «  » (si l'interrupteur général qui se trouve au dos de la machine est sur « I »). Si la chaudière est froide, la machine fait un cycle de rinçage.

CARACTÉRISTIQUES TECHNIQUES

Le constructeur se réserve le droit d'apporter des modifications aux caractéristiques techniques du produit.

Tension nominale - Puissance nominale - Alimentation	Voir la plaquette signalétique dans la porte de service
Matériau du corps	Thermoplastique
Dimensions (l x h x p)	215 x 330 x 429 mm
Poids	6,7 kg
Longueur du câble	800 - 1200 mm
Bandeau de commande	Avant
Mousseur à lait Classique	Spécial pour Cappuccino
Dimensions des tasses	Jusqu'à 152 mm
Réservoir à eau	1,8 litres - Amovible
Capacité du réservoir à café en grains	250 g
Capacité du tiroir à marc	15
Pression de la pompe	15 bars
Chaudière	Chaudière inox
Dispositifs de sécurité	Coupe-circuit thermique

RÉGLAGES D'USINE

Réglage des boissons

Boissons	Quantités prédéfinies	Intensité de l'arôme	Réglables :
Espresso	40 ml	3	20 ml -140 ml
Espresso allongé	120 ml	3	20 ml -140 ml
Classic Coffee	170 ml	4	140 ml 200 ml

Remarque : les valeurs indiquées peuvent varier

GARANTIE ET ASSISTANCE

Garantie

Pour des informations détaillées sur la garantie et sur ses conditions, consulter le livret de garantie fourni séparément.

Assistance

Nous voulons être sûrs que vous êtes satisfaits de votre machine. Si vous ne l'avez pas encore fait, enregistrez votre produit à l'adresse **www.philips.com/welcome**. De cette façon, nous pourrions rester en contact et vous envoyer les rappels pour les opérations de nettoyage et de détartrage.

Si vous avez besoin de support ou d'assistance, veuillez visiter le site web de Philips **www.philips.com/support** ou contactez le service d'assistance Philips de votre Pays. Le numéro de contact est indiqué dans le livret de garantie fourni séparément ou sur le site **www.philips.com/support**.

COMMANDE DE PRODUITS POUR L'ENTRETIEN

Pour le nettoyage et le détartrage, utiliser uniquement les produits pour l'entretien Saeco. Ces produits peuvent être achetés dans le magasin en ligne Philips à l'adresse www.shop.philips.com/service, chez votre revendeur habituel ou auprès des centres d'assistance agréés.

Si vous rencontrez des difficultés à trouver les produits pour l'entretien de votre machine, prière de contacter le service d'assistance Philips de votre Pays.

Les contacts sont indiqués dans le livret de garantie fourni séparément ou à l'adresse www.philips.com/support.

Vue d'ensemble des produits pour l'entretien



- Détartrant CA6700



- Cartouche filtre à eau INTENZA+ CA6702



- Graisse HD5061



- Tablettes de dégraissage CA6704



- Kit d'entretien CA 6706

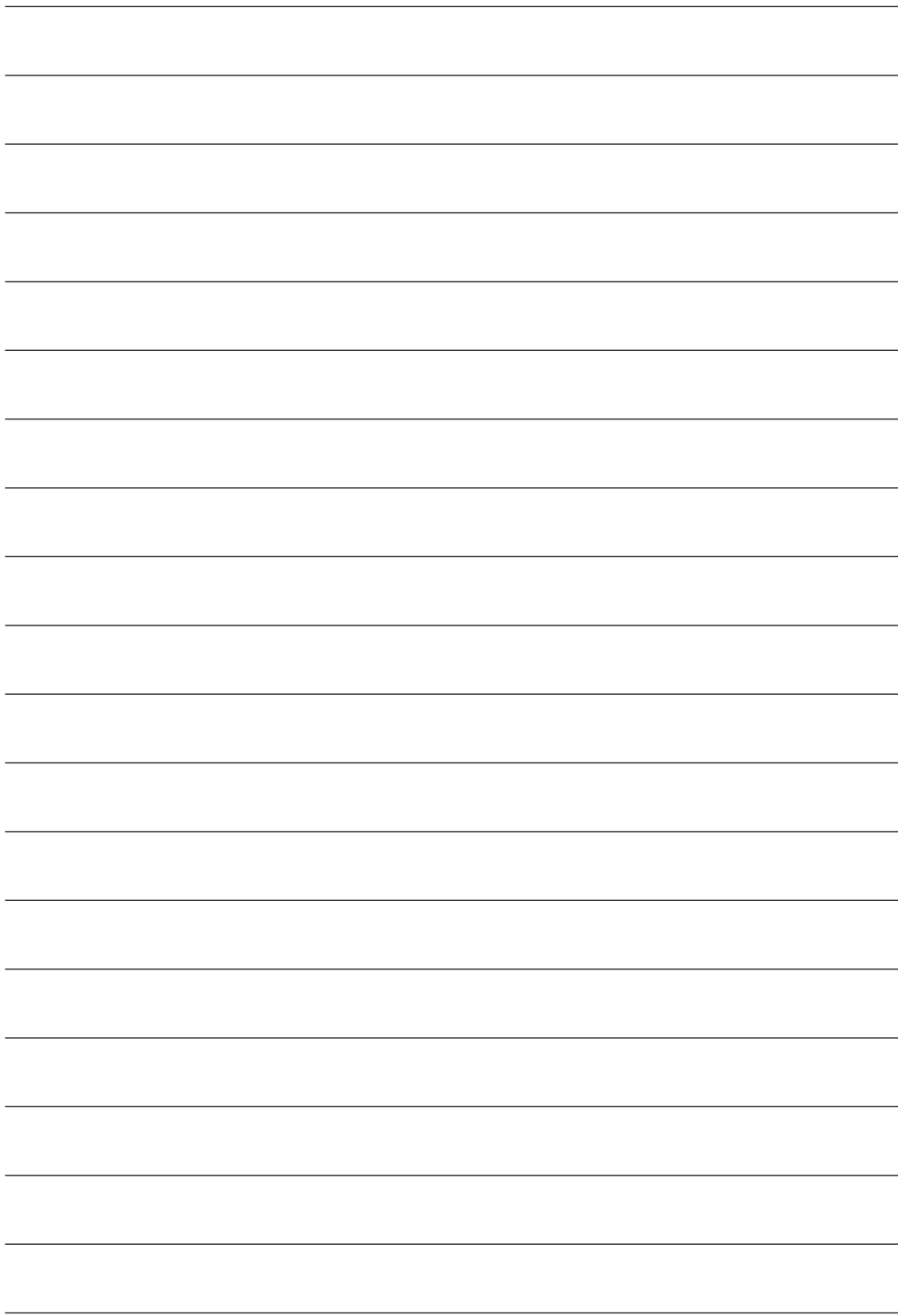



421946023381

Le producteur se réserve le droit d'apporter des modifications sans aucun préavis.



www.philips.com/welcome

