

AVANT D'UTILISER L'APPAREIL

Pour tirer le meilleur parti de votre appareil, lisez attentivement la notice d'emploi et conservez-la pour toute consultation future.

CONSIGNES DE SÉCURITÉ

- Toute opération d'installation, d'entretien et de réparation doit être réalisée par un technicien qualifié, conformément aux instructions du fabricant et aux normes sécuritaires en vigueur localement. Ne réparez ou ne remplacez que les pièces spécifiées dans le mode d'emploi.
- Ne tirez pas sur le cordon d'alimentation pour le détacher de la prise murale. Évitez de tordre/d'écraser le cordon d'alimentation ; vérifiez qu'il n'est pas cassé.
- Ne touchez pas la prise, le disjoncteur et le bouton d'arrêt d'urgence avec les mains mouillées.
- N'introduisez pas vos doigts ou des corps étrangers dans les ouvertures d'entrée/sortie de l'unité&extérieure.
- N'obstruez pas les ouvertures d'entrée/de sortie des unités intérieure et extérieure.
- Les personnes (y compris les enfants) qui, en raison de leurs capacités physiques, sensorielles ou mentales, de leur inexpérience ou de leur méconnaissance, ne sont pas en mesure d'utiliser l'appareil en toute sécurité, doivent se servir de celui-ci uniquement sous la surveillance ou avec les instructions d'une personne responsable..
- Surveillez les enfants pour vous assurer qu'ils ne jouent pas avec l'appareil (y compris avec la télécommande).

PRÉCAUTIONS À OBSERVER

Veillez observer scrupuleusement les instructions suivantes :

- Une exposition directe et de longue durée au flux d'air froid peut être nuisible pour votre santé. Il est conseillé d'orienter les déflecteurs de façon à éviter toute exposition directe au flux d'air froid.
- En cas de mauvais fonctionnement, éteignez l'appareil en appuyant sur la touche Marche/Arrêt de la télécommande, puis débranchez-le.
- Évitez d'allumer et d'éteindre l'appareil de manière répétée, sous peine de l'endommager.
- Ne déposez aucun objet sur l'unité extérieure.
- Débranchez le climatiseur de l'alimentation secteur si vous prévoyez de ne pas l'utiliser pendant une longue période ou pendant un orage.
- Cet appareil contient des gaz à effet de serre fluorés couverts par le Protocole de Kyoto, le réfrigérant étant contenu dans un système hermétiquement scellé. Gaz réfrigérant : le R410a a un pouvoir de réchauffement global (PRG) égal à 1975.

CONSEILS POUR LA PROTECTION DE L'ENVIRONNEMENT

- Cet appareil est fabriqué à partir de matériaux recyclables et réutilisables. La mise au rebut de cet appareil doit s'effectuer en respectant les dispositions locales en matière d'élimination des déchets. Avant de mettre votre appareil au rebut, sectionnez le cordon d'alimentation de façon à le rendre inutilisable.
- Pour plus d'informations sur la manutention et le recyclage de cet appareil, contactez le service compétent de votre municipalité ou le magasin où vous avez acheté l'appareil.

ÉLIMINATION DES EMBALLAGES

- Les emballages sont 100 % recyclables et portent le symbole de recyclage . Ne jetez pas les différents éléments d'emballage dans la nature, mais éliminez-les conformément aux dispositions locales en vigueur en matière d'élimination des déchets.

MISE AU REBUT DE L'APPAREIL

- Cet appareil porte le symbole de recyclage, conformément à la Directive européenne 2002/96/CE concernant l'élimination des équipements électriques et électroniques (WEEE ou DEEE).
- En procédant consciencieusement à la mise au rebut de votre appareil, vous contribuerez à éviter toute conséquence négative sur l'environnement et la santé de l'homme.
- Le symbole  apposé sur l'appareil et figurant dans la documentation qui l'accompagne indique que cet appareil ne doit en aucun cas être traité comme un déchet ménager, et doit pas conséquent être remis au centre de collecte local des déchets électriques et électroniques pour y être recyclé.

DESCRIPTION DE L'APPAREIL

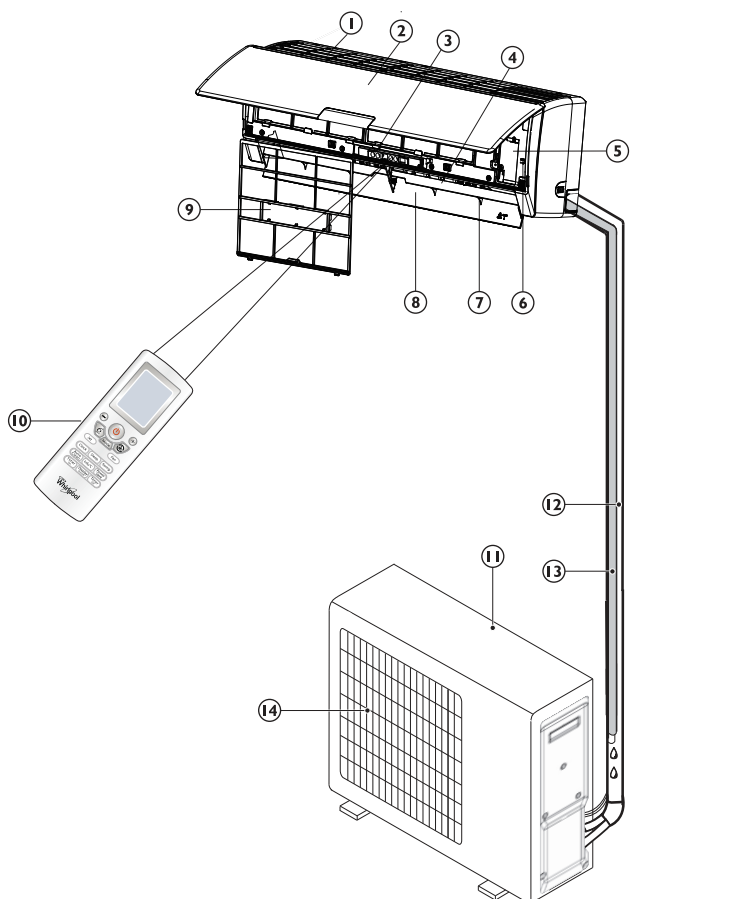

Unité intérieure

1. Bouche d'entrée d'air
2. Panneau avant
3. Écran d'affichage
4. Bouche de sortie d'air
5. Boîtier électrique
6. Interrupteur Marche/Arrêt
7. Déflecteur vertical
8. Déflecteur horizontal
9. Filtre à air
10. Télécommande

Unité extérieure

11. Bouche d'entrée d'air
12. Tuyaux et cordon d'alimentation
13. Conduit de vidange
14. Bouche sortie d'air

Les images figurant dans la notice d'utilisation illustrent des vues extérieures de modèles standard ; la forme et le design de l'appareil peuvent varier en fonction du modèle.

DESCRIPTION DES INDICATEURS DE L'AFFICHAGE DU BANDEAU DE COMMANDE

 **Indicateur de température (1)**
Affiche la température réglée et la température ambiante.

 **Indicateur de fonctionnement (2)**
Il s'allume en rouge quand l'appareil est mis sous tension.
Il s'allume en blanc pendant le fonctionnement de l'appareil.

 **Indicateur de chauffage (3)**
Il s'allume lorsque le mode Chauffage est sélectionné.

 **Indicateur de refroidissement (4)**
Il s'allume lorsque le mode Refroidissement est sélectionné.

 **Indicateur de déshumidification (5)**
Il s'allume lorsque le mode Déshumidification est sélectionné.

Récepteur de signaux (6)

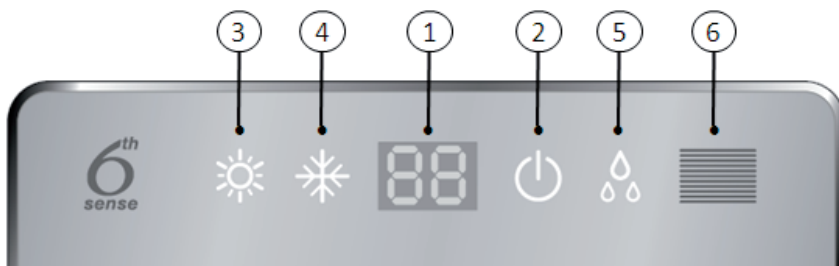

FONCTIONS ET INDICATEURS DE LA TÉLÉCOMMANDE

1. **TOUCHE ON/OFF (Marche/Arrêt)**
Appuyez sur cette touche pour démarrer et/ou arrêter l'appareil.
- 2-3. **TOUCHES DE RÉGLAGE DE LA TEMPÉRATURE**
Pour régler la température.
Pour régler l'heure.
Pour régler la durée en mode Minuteur.
4. **TOUCHE MODE**
Pour sélectionner le mode de fonctionnement.
5. **6th SENSE TOUCHE**
Pour régler le mode 6th Sense.
6. **ROUND U TOUCHE**
Pour régler ou annuler le mode "Round U".
7. **TOUCHE FAN (Ventilation)**
Pour sélectionner la vitesse du ventilateur selon la séquence auto, high (rapide), medium (moyenne) ou low (basse).
8. **TOUCHE SWING (Oscillation)**
Pour arrêter ou activer l'oscillation du déflecteur vertical et régler l'orientation du flux d'air de haut en bas.
9. **TOUCHE POWER SAVE (Économie d'énergie)**
Pour régler ou annuler le mode Power Save.
- 10-11. **TOUCHE TIMER ON (Minuteur activé) et TIMER OFF (Minuteur désactivé)**
Pour régler ou annuler le mode Minuteur.
12. **TOUCHE DISPLAY ON/OFF (Affichage Marche/Arrêt)**
Pour allumer/éteindre l'éclairage de l'écran de l'unité intérieure.
13. **TOUCHE INFO °C**
Pour afficher la température ambiante ou régler la température sur le panneau de commande de l'unité intérieure.
14. **TOUCHE AUTO CLEAN (Nettoyage Auto)**
Pour régler ou annuler le mode Auto Clean.
15. **TOUCHE CLOCK (Horloge)**
Pour régler l'heure du jour.
16. **TOUCHE SLEEP (Nuit)**
Pour régler ou annuler le mode Sleep.
17. **TOUCHE JET**
Pour activer ou désactiver le mode Refroidissement rapide et Chauffage rapide.



SYMBOLES DES INDICATEURS SUR L'AFFICHAGE DE LA TÉLÉCOMMANDE

 Indicateur de refroidissement

 Indicateur de déshumidification

 Indicateur Ventilation uniq.

 Indicateur de chauffage

FAN AUTO Vitesse auto ventilateur

FAN  Vitesse rapide ventilateur

FAN  Vitesse moyenne ventilateur

FAN  Vitesse lente ventilateur

 Indicateur Nettoyage Auto

 Indicateur d'oscillation

 Indicateur de verrouillage



 Indicateur

 Indicateur Mode Nuit

 Indicateur Around U

 Indicateur Jet

 Transmission Signaux

  Affichage réglage minuteur
Affichage heure du jour

 Temperature display

 Indicateur d'affichage de la température réglée

 Indicateur d'affiche de la température ambiante

 Indicateur d'activation de l'affichage du panneau avant

RANGEMENT DE LA TÉLÉCOMMANDE ET ASTUCES RELATIVES À SON UTILISATION

Comment introduire les piles

1. Dévissez la vis située sur le couvercle des piles. Appuyez doucement sur le couvercle des piles, et poussez dans le sens de la flèche pour le retirer (voir illustration).
2. Introduisez 2 piles AAA (1,5V) dans le compartiment. Vérifiez que les pôles "+" et "-" sont dans le bon sens.
3. Refermez le couvercle des piles de la télécommande. Remplacez la vis sur la télécommande et serrez à fond.

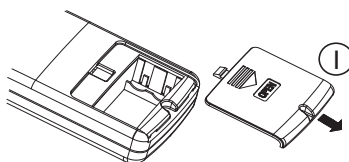

Comment retirer les piles

Dévissez la vis et retirez le couvercle des piles en le faisant glisser dans le sens indiqué par la flèche. Appuyez légèrement avec vos doigts sur le pôle positif de la pile, puis sortez les piles de leur logement.

Cette opération doit être réalisée par des adultes uniquement. Empêchez les enfants de jouer avec les piles pour éviter qu'ils ne risquent de les avaler.

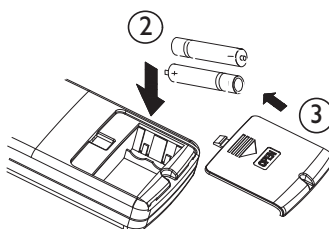

Élimination des piles

Veillez éliminer les piles en les portant au point de collecte sélective des déchets prévu à cet effet.

Précautions

- Quand vous remplacez les piles, ne mélangez pas nouvelles piles et anciennes piles, ou n'insérez pas un type de pile différent, car ceci pourrait nuire au bon fonctionnement de la télécommande.
- Si vous pensez ne pas devoir utiliser la télécommande pendant un certain temps, sortez les piles pour éviter toute fuite d'acide.
- Respectez les plages de fonctionnement. Veillez à ne pas approcher la télécommande à moins d'un mètre d'un téléviseur ou d'une chaîne hi-fi.
- Si la télécommande ne s'allume pas après le remplacement des piles, enlevez les piles et attendez 30 secondes avant de les remettre. Si elle ne fonctionne toujours pas, installez des piles neuves.
- Pour faire fonctionner l'appareil à l'aide de la télécommande, pointez la télécommande vers le récepteur de l'unité intérieure, pour en vérifier la bonne réception.
- Pour envoyer un message avec la

télécommande, le symbole  clignotera pendant 1 seconde. À la réception du message, l'appareil émettra un bip.



- La télécommande a un rayon d'action de 7 mètres.
- Chaque fois que vous remplacez les piles de la télécommande, celle-ci est pré-réglée sur le mode 6th Sense.

DESCRIPTION DU MODE DE FONCTIONNEMENT

Fonctionnement général :

1. Mise sous tension

Appuyez sur la touche  ; dès que l'appareil reçoit le signal, l'indicateur de FONCTIONNEMENT sur l'affichage de l'unité intérieure s'allume. Lorsque vous changez de mode, attendez quelques secondes, puis répétez l'opération si l'appareil ne répond pas immédiatement. Lorsque vous sélectionnez le mode Chauffage, le flux d'air est activé au bout de 2 à 5 minutes.

2. Sélection du mode

Chaque fois que vous appuyez sur la touche **Mode**, le mode de fonctionnement change en séquence :



 Mode 6th SENSE

 Mode REFROIDISSEMENT

 Mode DÉSHUMIDIFICATION

 Mode VENTILATION uniquement

 Mode CHAUFFAGE

3. Réglage de la vitesse du ventilateur

Chaque fois que vous appuyez sur la touche **Fan (Ventilateur)**, la vitesse du ventilateur est changée selon la séquence suivante :



FAN AUTO Vitesse automatique de ventilation

FAN  Vitesse lente de ventilation

FAN  Vitesse moyenne de ventilation

FAN  Vitesse rapide de ventilation



Seule la vitesse lente de ventilation est disponible avec le mode Déshumidification.



4. Réglage de la température

 Appuyez une fois pour **augmenter** la température de 1 °C

 Appuyez une fois pour **diminuer** la température de 1 °C

En appuyant sur la touche  ou  et en maintenant celle-ci enfoncée, le nombre changera rapidement.

Plage de températures de réglage disponible : 16°C~30°C

***Remarque :** En mode 6th SENSE, il n'est pas possible de régler la température.

CONTRÔLE DE L'ORIENTATION DU FLUX D'AIR

5. Contrôle de l'orientation du flux d'air

Le flux d'air vertical est automatiquement réglé à un certain angle selon le mode de fonctionnement choisi après avoir mis l'appareil sous tension. Il vous est possible de régler le flux d'air en fonction de vos besoins en appuyant sur la touche **Swing** (**Oscillation**) de la télécommande.

Contrôle du flux d'air vertical (à l'aide de la télécommande)

Chaque fois que vous appuyez sur la touche **Swing**, la direction du flux d'air vertical est changé en séquence :



Dès que le déflecteur vertical commence à osciller de bas en haut, si vous appuyez sur la touche, le déflecteur s'arrêtera dans la position acquise. Lorsque l'état est modifié de la position d'arrêt à , en appuyant à nouveau sur cette touche 2 secondes plus tard, l'état passe directement à la position d'arrêt. Si vous appuyez à nouveau sur cette touche dans les 2 secondes qui suivent, le changement de l'état d'oscillation suivra la séquence décrite ci-dessus. Lorsque vous appuyez pendant plus de 2 secondes sur la touche SWING, l'unité principale oscille de haut en bas. Lorsque vous relâchez la touche, l'unité arrête l'oscillation et le déflecteur conserve immédiatement la position.

Contrôle du flux d'air horizontal (avec les mains)

Tournez les tiges de commande des déflecteurs horizontaux pour modifier la direction du flux d'air horizontal, comme illustré.

Remarque : La forme de l'appareil peut différer de celle du climatiseur que vous avez choisi.



- A** - Ne tournez pas les déflecteurs verticaux à la main sous peine de provoquer un défaut de fonctionnement. Si cela se produit, éteignez d'abord l'appareil, débranchez-le puis rebranchez-le.
- B** - Il est conseillé de ne pas laisser le déflecteur vertical trop longtemps orienté vers le bas en mode REFROIDISSEMENT ou DÉSHUMIDIFICATION pour éviter que de l'eau de condensation ne coule.



tige de commande des déflecteurs horizontaux

DESCRIPTION DES MODES ET DES FONCTIONS

Appuyez sur la touche

Press the ,  s'affiche ; l'appareil entre directement en mode **6th sense**. Lorsque ce mode est sélectionné, la température et la vitesse du ventilateur sont automatiquement réglées en fonction de la température ambiante.

Modèles équipés de pompe à chaleur



Température de la pièce	Mode de fonctionnement
22 °C ou inférieure	CHAUFFAGE
22°C-26°C	VENTILATION ou maintien du mode précédent
26 °C ou supérieure	REFROIDISSEMENT

 **La touche ne peut être activée en mode JET et Sleep (Nuit).**

Remarque : La température ne sera pas affichée sur le panneau avant et sur la télécommande lorsque ce mode est sélectionné.



Ce que vous pouvez faire en mode 6th sense

Votre sensation	touche	procédure de réglage
Inconfort en raison d'un volume d'air inapproprié.		La vitesse de ventilation de l'unité intérieure passe de Rapide à Moyenne et à Lente chaque fois que vous appuyez sur cette touche.
Inconfort en raison d'une orientation du flux d'air inappropriée.		Veuillez vous rapporter au chapitre précédent "Contrôle de l'orientation du flux d'air"

Fonction Around U

Lorsque vous appuyez sur cette touche,  s'affiche ; la télécommande transmet la température ambiante à l'unité intérieure, et l'appareil fonctionnera en fonction de cette température pour vous assurer plus de confort. Veuillez par conséquent conserver la télécommande à un emplacement depuis lequel elle peut transmettre correctement le signal à l'unité.

Appuyez une fois pour activer cette fonction, et appuyez une nouvelle fois pour l'annuler.

Mode JET

- Le mode **JET** est utilisé pour démarrer ou arrêter le mode Refroidissement rapide ou Chauffage rapide.

☼ s'affiche sur la télécommande lorsque ce mode est sélectionné. L'appareil soufflera de l'air à vitesse ultra rapide pour refroidir ou réchauffer la pièce de manière rapide et efficace.

- En mode **JET**, il vous est possible de régler la température et la direction du flux d'air.

Remarque :

- La fonction Jet n'est pas disponible avec les modes 6th Sense, Ventilation uniquement et Déshumidification.
- Cette fonction sera automatiquement annulée si vous changez le mode ou la vitesse de ventilation.

FONCTION CLOCK (HORLOGE)

Vous pouvez régler l'horloge en appuyant sur la touche CLOCK ; utilisez les touches + et - pour régler l'heure du jour. Appuyez à nouveau sur la touche CLOCK et l'horloge est réglée.

Lorsque vous appuyez sur la touche CLOCK, le signal ⌚ clignote. Réglez la valeur dans les 5 secondes qui suivent.

+ Appuyez une fois pour **augmenter** le temps de 1 minute

- Appuyez une fois pour **réduire** le temps de 1 minute

si vous maintenez la touche + ou - enfoncée en continu, le nombre changera rapidement.

12:00 est le temps par défaut qui s'affiche après avoir inséré les piles

Mode SLEEP

Cette fonction vous permet de dormir dans un environnement confortable.

En mode **SLEEP**, 🌙 s'affiche sur la télécommande.

- En mode REFROIDISSEMENT ou DÉSHUMIDIFICATION, l'appareil augmentera automatiquement la température réglée de 1 °C pendant la première heure et de 1 °C supplémentaire pendant la deuxième heure, pour ensuite la maintenir constante
- En mode CHAUFFAGE, l'appareil réduira automatiquement la température réglée de 1 °C et de 1 °C supplémentaire pendant la deuxième heure, pour ensuite la maintenir constante.

Remarque :

- Il est possible de régler la vitesse de ventilation et la direction du flux d'air.
- Cette fonction n'est pas disponible avec les modes FAN only (VENTILATION uniquement) et 6th SENSE.





Fonction AUTO CLEAN

- Si vous appuyez sur cette touche en mode COOL (Refroidissement) ou DRY (Déshumidification), le symbole  s'affiche et la fonction AUTO CLEAN (Nettoyage automatique) est réglée. Après la mise hors tension de l'appareil, le ventilateur intérieur s'active pendant 10 minutes pour éliminer l'humidité présente à l'intérieur de l'unité intérieure, pour l'obtention d'un environnement sain sans moisissures. Au cours de ce laps de temps, vous pouvez appuyer sur cette touche pour arrêter directement le ventilateur de l'unité intérieure.
- En appuyant à nouveau sur cette touche, vous annulez la fonction AUTO CLEAN. L'unité intérieure s'éteindra directement après avoir mis l'appareil hors tension.

Remarque : La fonction AUTO CLEAN n'est pas disponible avec les modes 6th SENSE, FAN only (Ventilation seule) et HEATING (Chauffage).

Fonction INFO °C

En appuyant sur cette touche, vous pouvez afficher la température réglée ou la température ambiante sur le panneau avant. Lorsque l'appareil est mis sous tension pour la première fois, le symbole  s'affiche sur la télécommande et la température réglée s'affiche sur le panneau de commande. Si vous appuyez sur cette touche, le symbole affiché sur la télécommande se transforme en , et la température de la pièce s'affiche sur le panneau de commande. La température réglée s'affichera à nouveau au bout de 5 secondes ou dès qu'un autre signal de fonctionnement est réceptionné.

Remarque : seule la température réglée est affichée sur la télécommande.

Mode POWER SAVE

Le mode **POWER SAVE (Économie d'énergie)** est disponible uniquement en mode **COOLING (Refroidissement)**. Lorsque vous appuyez sur cette touche, "SE" s'affiche sur le panneau avant et sur la télécommande. L'appareil règle automatiquement la température sélectionnée en fonction de la température de la pièce pour permettre à la température ambiante d'atteindre une zone de température confortable (24°C ~ 28°C) aussi rapidement que possible. Ce mode permet d'économiser l'énergie tout en vous assurant une température de refroidissement confortable. Pour annuler cette fonction, sélectionnez un autre mode ou appuyez à nouveau sur la touche Power Save.



***Remarque :** Il n'est pas possible de régler la vitesse de ventilation ni la température lorsque ce mode est sélectionné.

Fonction TIMER (Minuteur)

Il est avantageux de régler le minuteur en appuyant sur la touche TIMER ON (Minuteur activé) pour que la température de la pièce soit agréable au moment de votre retour à la maison. Il est également possible de désactiver automatiquement la fonction Timer on pour favoriser votre sommeil en appuyant sur la touche TIMER OFF (Minuteur désactivé).

Comment régler la fonction TIMER ON

La touche TIMER ON (Minuteur activé) peut être utilisée pour mettre l'appareil en fonctionnement à votre convenance.

I) Appuyez sur la touche TIMER ON, le symbole ⌚ s'efface, "ON" clignote sur l'écran LCD -; dans les 5 secondes qui suivent, vous pouvez appuyer sur la touche + ou - pour sélectionner l'heure à laquelle vous souhaitez que l'appareil se mette en marche.

+ Appuyez une fois pour **augmenter** le temps de 1 minute

- Appuyez deux fois pour **réduire** le temps de 1 minute

Si vous maintenez la touche + ou - enfoncée en continu, le nombre changera rapidement.

Remarque : Si vous ne réglez pas le temps dans les 5 secondes après avoir appuyé sur la touche TIMER ON, la télécommande quittera automatiquement le mode TIMER ON.

II) Dès que l'heure souhaitée s'affiche sur la télécommande, appuyez sur la touche TIMER ON pour confirmer votre sélection. Un bip retentit et l'indicateur "ON" (Marche) cesse de clignoter.

Comment annuler la fonction TIMER ON

Appuyez à nouveau sur la touche TIMER ON ; un bip retentit et l'indicateur "ON" disparaît : la fonction a été annulée.

Comment régler la fonction TIMER OFF

Le réglage de la fonction TIMER OFF (Minuteur désactivé) est semblable à celui de la fonction TIMER ON. Vous pouvez éteindre l'appareil automatiquement, au moment où vous le souhaitez.

Remarque : Vérifiez que l'horloge est correctement réglée avant d'effectuer le réglage des fonctions Timer on et Timer off.

FONCTION DISPLAY ON/OFF (Affichage activé/désactivé)

Appuyez sur cette touche pour activer/désactiver l'éclairage de l'écran sur le panneau de commande de l'unité intérieure.

Vous pouvez appuyer sur cette touche pour éteindre le voyant de fonctionnement lorsque l'appareil est arrêté.

☀ s'affiche sur la télécommande dès que l'écran du panneau avant s'allume.





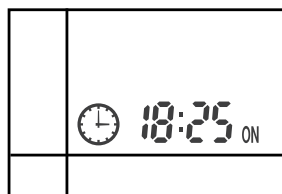

+ Augmenter

- Diminuer





Fonction CHILD LOCK

Appuyez simultanément sur les touches  et  pour bloquer ou débloquer les touches de la télécommande.

Si la télécommande est bloquée, le symbole  s'affiche, et aucune fonction ne peut être activée en appuyant sur les touches correspondantes. Appuyez à nouveau simultanément sur les touches  et  pour désactiver la fonction.

Pour passer de °C à °F

Après avoir appuyé sur la touche  pour éteindre l'appareil, vous pouvez appuyer simultanément sur les touches MODE et  pour passer de °C à °F.

Remarque : cette fonction est disponible uniquement lorsque l'appareil est éteint. L'affichage de la température sur le panneau avant sera modifié en conséquence dès que vous allumerez l'appareil. Le réglage d'usine est basé sur les °C.

PROTECTION

Condition de fonctionnement

Le dispositif de protection peut se déclencher et arrêter le fonctionnement de l'appareil dans les cas énoncés ci-après.

Chauffage	La température de l'air extérieure est supérieure à 24 °C.
	La température de l'air extérieure est inférieure à -7°C.
	La température de la pièce est supérieure à 27 °C.
Refroidissement	La température de l'air extérieure est supérieure à *43 °C.
	La température de la pièce est inférieure à 21 °C.
Déshumidification	La température de la pièce est inférieure à 18 °C.

Nuisance sonore

- Choisissez un emplacement qui soit en mesure de supporter le poids de l'appareil, afin qu'il puisse fonctionner silencieusement.
- Choisissez un emplacement où l'air expulsé de l'unité extérieure et le bruit de fonctionnement de l'appareil ne seront pas source de nuisance pour vos voisins.
- Ne placez aucun obstacle en face de la bouche de sortie de l'air de l'unité extérieure sous peine d'accroître le niveau sonore.

Caractéristiques du dispositif de protection

Attendez au moins 3 minutes avant de redémarrer l'unité après avoir arrêté son fonctionnement ou changé de mode pendant le fonctionnement. Après avoir branché et allumé l'appareil, il se peut que 20 secondes s'écoulent avant qu'il ne se mette en marche.

FONCTIONNEMENT DE SECOURS

En situation d'urgence ou en l'absence de télécommande, il vous est possible de commander l'unité en appuyant sur l'interrupteur marche/arrêt de l'unité intérieure.

- Allumez l'appareil : lorsque l'unité est arrêtée, appuyez sur cette touche ; l'appareil démarre et fonctionne en mode 6th SENSE.
- Éteignez l'appareil : lorsque l'unité est activée, appuyez sur cette touche, l'unité cesse de fonctionner.

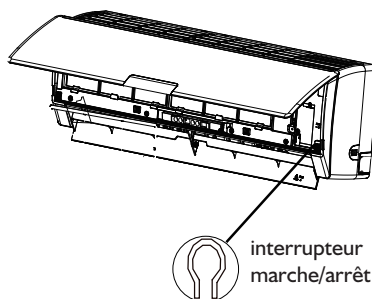

S'il a complètement cessé de fonctionner, appuyez à nouveau sur la touche **ON/OFF (Marche/Arrêt)** pour le redémarrer. Il conviendra de régler à nouveau le minuteur si la fonction a été annulée.

Caractéristiques du mode COOLING (Refroidissement) Anti-freezing (anti-gel)

Lorsque la température de l'échangeur de chaleur de l'unité intérieure atteint 0° ou une température inférieure, le compresseur cesse de fonctionner pour protéger l'appareil.

Caractéristiques du mode HEATING (Chauffage) Préchauffage

Afin d'éviter que de l'air froid ne soit diffusé, 2 à 5 minutes sont nécessaires pour préchauffer l'unité intérieure lors du démarrage du mode **CHAUFFAGE**. Le ventilateur de l'unité intérieure ne fonctionne pas pendant le préchauffage.

Defrosting

En mode **HEATING (Chauffage)**, l'appareil dégivre automatiquement pour accroître les performances. Cette procédure dure généralement de 6 à 10 minutes. Pendant le dégivrage, le ventilateur cesse de fonctionner et "HI" s'affiche sur le panneau avant. Dès que le dégivrage est terminé, l'appareil restaure automatiquement le mode **CHAUFFAGE**.

ENTRETIEN

Nettoyage du panneau avant de l'unité intérieure

1. Débranchement de l'appareil de l'alimentation secteur

Éteignez d'abord l'appareil avant de le débrancher de l'alimentation secteur.

2. Retrait du panneau avant

Ouvrez le panneau avant comme indiqué par la flèche (Fig.A).

Tirez fortement sur les encoches présentes sur les côtés du panneau avant pour extraire celui-ci. (Fig.B).

3. Nettoyage du panneau avant

Nettoyez-le à l'aide d'un linge doux et sec. Utilisez de l'eau tiède (inférieure à 40 °C) pour nettoyer l'appareil s'il est particulièrement sale. Après le nettoyage, laissez-le sécher.

4. Repose et fermeture du panneau avant.

Réinstallez et fermez le panneau avant en le poussant vers le bas.

Remarque :

- **N'utilisez pas de substances, telles que l'essence ou de la poudre à polir, pour nettoyer l'appareil.**
- **Ne projetez pas d'eau sur l'unité intérieure**
Danger ! Choc électrique !

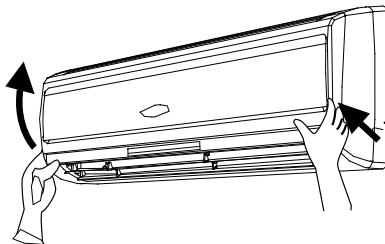

Fig. A

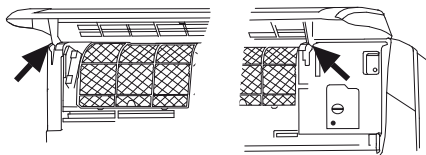

Fig. B

Nettoyage du filtre à air

Il est nécessaire de nettoyer le filtre à air au bout de 100 heures d'utilisation environ. Nettoyez le filtre à air tous les quinze jours si le climatiseur fonctionne dans un environnement extrêmement poussiéreux.

1. Débranchement de l'appareil de l'alimentation secteur

Éteignez d'abord l'appareil avant de le débrancher de l'alimentation secteur.

2. Retrait du filtre à air (Fig.C).

1. Ouvrez le panneau avant.
2. Appuyez délicatement sur la poignée du filtre.
3. Dégagez le filtre en le faisant glisser.

3. Nettoyage du filtre à air (Fig.D)

Si le filtre est particulièrement sale, nettoyez-le à l'aide d'une solution d'eau tiède additionnée d'un peu de détergent neutre.

Après le nettoyage, laissez-le sécher.

4. Repose du filtre et fermeture du panneau avant.

Remarque :

- **Pour éviter toute blessure corporelle, ne touchez pas aux pales de l'unité intérieure avec les doigts après avoir retiré le filtre.**
- **Ne tentez pas de nettoyer l'intérieur du climatiseur par vous-même.**
- **Ne lavez pas le filtre en machine.**

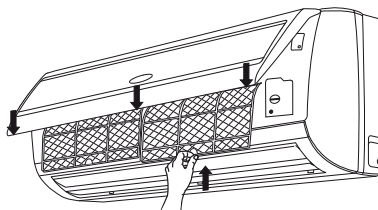

Fig. C

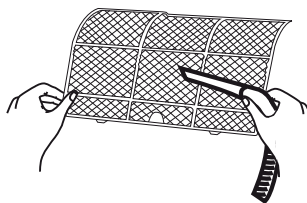

Fig. D

CHARTRE DE DEPANNAGE

Les problèmes de fonctionnement sont souvent dus à des causes mineures. Veuillez contrôler et vous reporter à la charte ci-après avant de contacter le service après-vente. Ceclà vous permettra de gagner du temps et d'éviter des dépenses superflues.

Problème	Diagnostic rapide
Le climatiseur ne fonctionne pas.	<ul style="list-style-type: none"> • Y a-t-il une coupure de courant ? • Le dispositif de protection ou le fusible a-t-il sauté ? • La fiche est-elle bien enfoncée dans la prise ? • La télécommande fonctionne-t-elle normalement ? • Vérifiez si vous avez réglé la fonction Timer Off. • Attendez 3 minutes avant de redémarrer le climatiseur, il se peut que le dispositif de protection empêche l'appareil de fonctionner.
L'unité intérieure ne produit pas d'air.	<ul style="list-style-type: none"> • Les bouches d'entrée et de sortie des unités intérieure et extérieure ne sont-elles pas obstruées ? • La température est-elle réglée correctement ? • Le ventilateur intérieur n'est pas activé pour empêcher que de l'air froid ne soit diffusé pendant les premières minutes avant le démarrage du mode Chauffage. • En mode Chauffage, le ventilateur intérieur cesse de diffuser de l'air pendant l'opération de dégivrage. • En mode Déshumidification, il se peut que le ventilateur de l'unité intérieure s'arrête pour empêcher l'évaporation de l'eau de condensation et une montée de la température.
Le climatiseur ne peut effectuer le réglage de la température.	<ul style="list-style-type: none"> • L'appareil fonctionne-t-il en mode 6th Sense ou Power Save ? Il n'est pas possible de régler la température lorsque ces modes sont sélectionnés.
Le climatiseur ne peut effectuer le réglage de la vitesse du ventilateur.	<ul style="list-style-type: none"> • L'appareil fonctionne-t-il en mode Déshumidification ou Power Save ? Il n'est pas possible de régler la vitesse du ventilateur lorsque ces modes sont sélectionnés.
La commande ne produit aucun effet.	<ul style="list-style-type: none"> • Le fonctionnement n'a-t-il pas été perturbé par des parasites (causés par la forte présence d'électricité statique, une variation de la tension d'alimentation) ? Si vous constatez un fonctionnement anormal, débranchez le cordon d'alimentation et rebranchez après 2 à 3 secondes.
Le climatiseur ne démarre pas immédiatement.	<ul style="list-style-type: none"> • 3 minutes s'écouleront si vous avez changé de mode en cours de fonctionnement.
Dégagement d'une odeur particulière	<ul style="list-style-type: none"> • La cause pourrait ne pas être le climatiseur, mais l'odeur d'un meuble, d'une cigarette, etc., qui est aspirée dans l'unité et rejetée dans l'air. • Vérifiez le filtre à air et nettoyez-le s'il est particulièrement sale.
Bruit d'eau qui coule	<ul style="list-style-type: none"> • Ce phénomène est normal : il s'agit du liquide de refroidissement qui se déplace à l'intérieur du climatiseur. • Il peut s'agir du bruit émit pendant le dégivrage en mode Chauffage.
Bruit de craquement	<ul style="list-style-type: none"> • Ce bruit peut être produit par la dilatation ou la contraction du panneau avant suite aux variations de température.
De la buée s'échappe par la bouche de sortie du climatiseur	<ul style="list-style-type: none"> • De la buée est présente dans une pièce où la température est basse. Ce phénomène est normal et est dû à l'air froid déchargé par l'unité intérieure pendant le fonctionnement en mode REFROIDISSEMENT ou DÉSHUMIDIFICATION.
La télécommande ne fonctionne pas.	<ul style="list-style-type: none"> • La télécommande est-elle bien positionnée ? Il n'y a aucun obstacle dans son champ de fonctionnement ? • Vérifiez les piles de la télécommande. Si les piles sont trop faibles, remplacez-les. • Vérifiez que la télécommande n'est pas abîmée.
Un code d'erreur est affiché	<ul style="list-style-type: none"> • Si un code d'erreur, tel que E2,E4,E5,E6,F1,F2,F3,F4,F5,H3,H4,H5,PL,PH, s'affiche sur l'écran de l'unité intérieure, éteignez l'appareil et débranchez-le, puis contactez un Service Après-vente agréé Whirlpool. (H1 et SE ne sont pas des codes d'erreur : H1 correspond à l'indicateur de dégivrage pendant le chauffage ; SE est l'indicateur de la fonction Power Save.)

Remarque : Si le problème persiste, éteignez l'appareil et débranchez-le, puis contactez un Service Après-vente agréé Whirlpool. Ne tentez jamais de déplacer, réparer, démonter ou modifier l'appareil par vous-même.

CONSEILS EN MATIÈRE D'INSTALLATION

Avant de procéder à l'installation

1. Veuillez lire attentivement le présent manuel avant d'installer l'appareil.
2. Le climatiseur doit être installé par un professionnel, conformément aux réglementations applicables localement en matière d'installations électriques et aux instructions fournies dans ce manuel.
3. Tout changement de la position d'installation devra être réalisé par des professionnels.
4. Vérifiez que l'appareil n'a pas été endommagé pendant le transport.
5. Effectuez le montage en positionnant les parties en mouvement les plus basses de l'unité intérieure à au moins 2,5 m du sol.
6. Une fois l'installation terminée, le consommateur est tenu de faire fonctionner l'appareil correctement et de l'entretenir comme il se doit, conformément aux instructions figurant dans le présent manuel.

CONSIGNES DE SÉCURITÉ

1. L'alimentation électrique doit respecter la tension nominale ; le climatiseur doit disposer d'un circuit spécial. La plage de tensions acceptables est de 90%~110% (tension nominale). Le diamètre du cordon d'alimentation doit respecter les exigences spécifiées.
2. L'alimentation électrique de l'utilisateur devra disposer d'une borne de terre en bon état de fonctionnement. Il est interdit de relier le fil de mise à la terre à : 1) Un tuyau d'arrivée d'eau 2) Une conduite de gaz 3) Un tuyau d'égout 4) Toute autre position considérée comme dangereuse
3. Vérifiez que la mise à la terre a été correctement effectuée par un professionnel, et qu'un fil de masse est relié au système spécial de mise à la masse du bâtiment. Le secteur doit disposer d'une protection contre la dispersion électrique et d'un commutateur de débit d'air doté d'une capacité suffisante. Le commutateur de débit d'air doit également être équipé d'un déclencheur magnétique et thermique, de manière à protéger l'appareil en cas de court-circuit ou de surcharge.
4. Assurez-vous que le cordon d'alimentation est suffisamment long pour permettre un branchement correct de l'appareil. N'utilisez pas de rallonge.
5. Si le cordon d'alimentation est endommagé, faites-le remplacer par le fabricant, un représentant agréé ou toute personne qualifiée, afin d'éviter tout risque éventuel.
6. Un disjoncteur omnipolaire présentant une distance entre les contacts d'au moins 3 mm dans tous les pôles doit être connecté au câblage fixe.
7. Tout risque d'électrocution peut engendrer des blessures, voire la mort : débranchez toutes les alimentations avant de procéder à la réparation ou à l'entretien.
8. Le branchement du cordon d'alimentation et la connexion du câble entre l'unité intérieure et l'unité extérieure doivent être conformes au schéma d'installation apposé sur l'appareil.
9. Une fois l'installation terminée, les utilisateurs ne devront plus avoir accès aux composants électriques.
10. Pour éviter tout risque dû au poids, deux personnes ou plus sont nécessaires pour déplacer et installer l'appareil.
11. Après avoir déballé le climatiseur, conservez tous les matériaux d'emballage hors de portée des enfants.
12. Selon le type de réfrigérant (R410a), la pression de la conduite est très élevée. Par conséquent, soyez prudent lors de l'installation et de la réparation de l'appareil.

INSTRUCTIONS D'INSTALLATION

Schéma d'installation

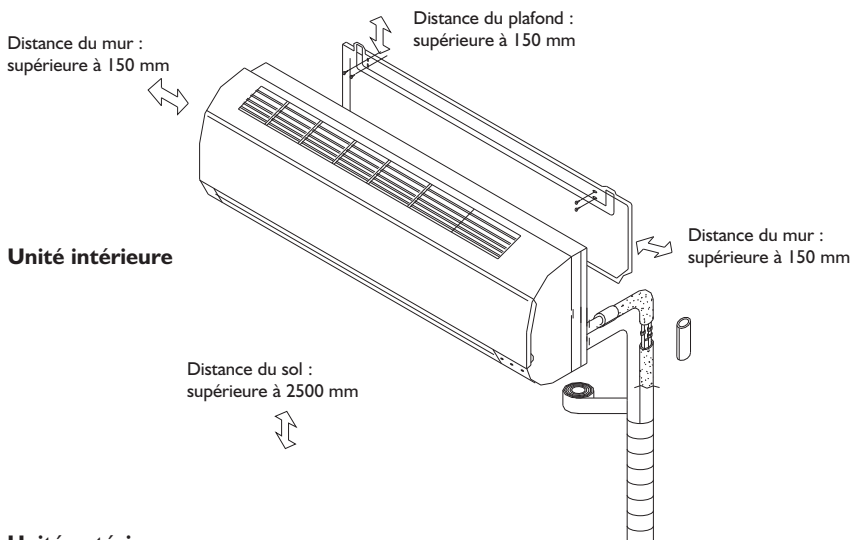

Unité extérieure

AMD 066, AMD 067

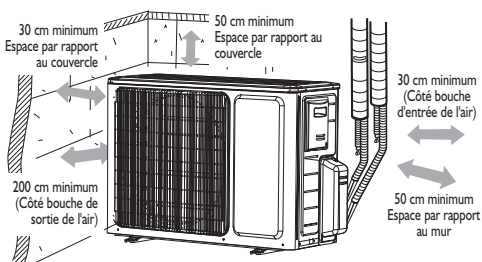

AMD 068

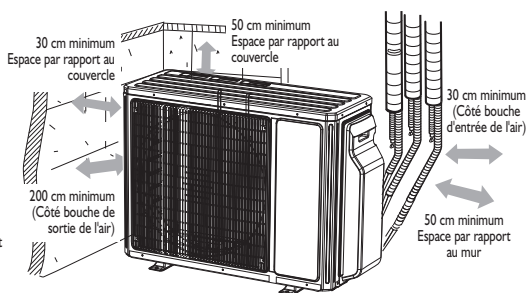

REMARQUE : La figure représentée ci-dessus est fournie à titre indicatif. Il se peut que l'unité dont vous avez fait l'acquisition présente des différences. La pose doit être réalisée par du personnel agréé uniquement, conformément aux normes relatives aux installations électriques en vigueur dans le pays d'utilisation.

Choix du meilleur emplacement

Emplacement pour installer l'unité intérieure

- Choisissez un endroit ne présentant aucun obstacle à proximité de la bouche de sortie de l'air et où l'air peut aisément être diffusé dans tous les coins de la pièce.
- Choisissez un endroit où les tuyaux peuvent être disposés de façon aisée au niveau des orifices pratiqués dans le mur.
- Respectez les distances requises par rapport au plafond et au mur, conformément au schéma d'installation.
- Choisissez un endroit où le filtre à air peut être retiré aisément.
- Installez l'unité et utilisez la télécommande à 1 m ou plus de la télévision, de la radio, etc.
- Pour éviter les effets d'une ampoule fluorescente, installez l'unité le plus loin possible de celle-ci.
- Ne placez aucun objet à proximité de la bouche d'entrée de l'air susceptible d'obstruer celle-ci.
- Choisissez un endroit en mesure de supporter le poids de l'appareil et non susceptible d'augmenter le niveau sonore et les vibrations.
- L'unité intérieure ne doit pas être installée dans des pièces utilisées comme buanderie.

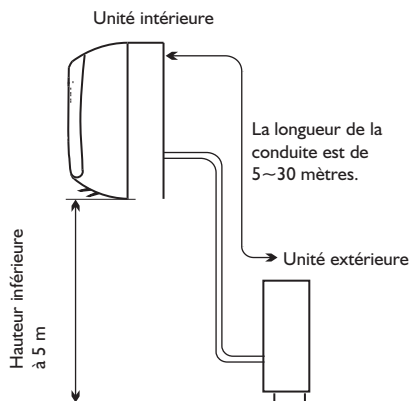

Emplacement pour installer l'unité intérieure

- Installez l'unité intérieure dans un endroit approprié et bien ventilé.
- Évitez de l'installer à un endroit où des fuites de gaz pourraient se produire.
- Respectez la distance par rapport au mur, conformément au schéma d'installation.
- La distance séparant l'unité intérieure de l'unité extérieure doit être de 5 mètres, et peut atteindre un maximum de 15 mètres avec une charge de produit de refroidissement supplémentaire.
- N'installez pas l'unité extérieure dans un endroit poussiéreux ou gras, à proximité d'une sortie de gaz de vulcanisation.
- Évitez de l'installer le long de la route où elle pourrait être éclaboussée par de l'eau boueuse.
- Installez-la sur une base fixe qui empêchera toute augmentation du niveau sonore.
- Choisissez un endroit où la bouche de sortie de l'air ne sera pas obstruée.
- Le lieu d'installation devra pouvoir supporter le poids et les vibrations de l'unité extérieure, et garantir une installation sans danger.
- Choisissez un endroit où l'évacuation de l'eau ne posera aucun problème.

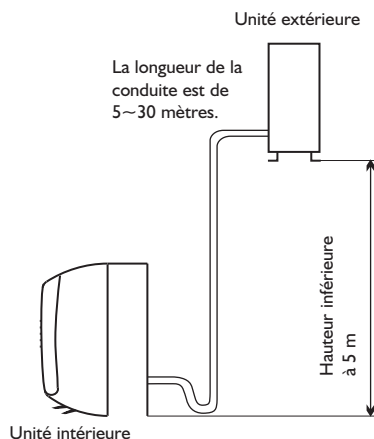

Modèle	Longueur d'une conduite standard (m)	Longueur maximale de la conduite (m)	Limite de la différence d'élévation H (m)	Quantité de réfrigérant supplémentaire requise si la longueur du tuyau dépasse 5 m (g/m)
9K/12K/18K	5	30	5	20

INSTALLATION DE L'UNITÉ INTÉRIURE

1. Installation du support de montage

- L'endroit du support de montage doit être choisi en fonction de l'emplacement de l'unité intérieure et de l'orientation des conduites.
- Ajustez le support de montage à l'horizontale à l'aide d'un dispositif d'inclinaison ou d'un fil à plomb.
- Forez des trous de 32 mm de profondeur pour fixer la plaque.
- Introduisez les chevilles en plastique dans les trous, puis fixez le support de montage à l'aide de vis filetées.
- Vérifiez que le support de montage est solidement fixé. Percez un trou pour le passage de la tuyauterie.

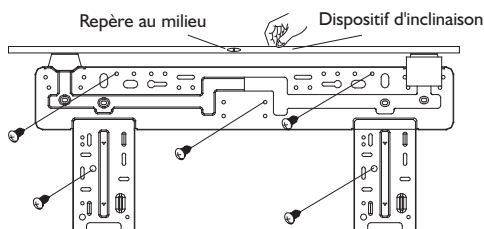

REMARQUE : La forme de votre plaque de montage peut être différente de celle représentée ci-dessus. La méthode d'installation reste toutefois identique.

2. Perçage d'un trou pour la tuyauterie

- Déterminez la position du trou pour le passage de la tuyauterie en fonction de l'emplacement du support de montage.
- Percez un trou sur la paroi. Le trou doit être légèrement incliné vers l'extérieur.
- Installez un manchon dans l'orifice du mur pour maintenir celui-ci propre et ordonné.

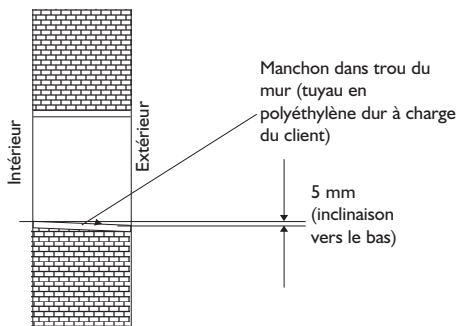

3. Installation de la tuyauterie de l'unité intérieure

- Introduisez la tuyauterie (tuyaux pour liquide et gaz) et les câbles à travers l'orifice aménagé dans le mur de l'extérieur, ou introduisez-les de l'intérieur après avoir terminé les branchements de la tuyauterie et des câbles de l'unité intérieure pour pouvoir ensuite procéder au raccordement à l'unité extérieure.
- Voyez s'il est nécessaire ou non de scier la partie en plastique, en fonction de la direction de la tuyauterie (comme illustré ci-dessous).

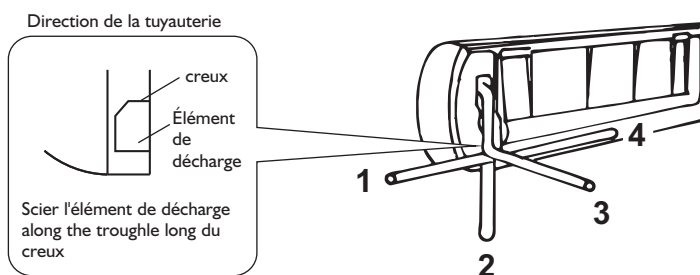

REMARQUE :

Lorsque vous fixez le tuyau dans les directions 1, 2 ou 4, sciez la partie en plastique correspondante de la base de l'unité intérieure.

- Après avoir branché la tuyauterie comme il convient, installez le tuyau de vidange. Puis branchez le câble d'alimentation.

Une fois le branchement terminé, appliquez un matériau isolant autour de la tuyauterie, des câbles et du tuyau de vidange.

REMARQUE : Ne branchez pas l'appareil à l'alimentation secteur pendant l'installation

REMARQUE IMPORTANTE :

Isolation thermique des joints des conduites :

Appliquez un matériau isolant autour des joints des conduites, puis recouvrez-les d'une bande de vinyle.

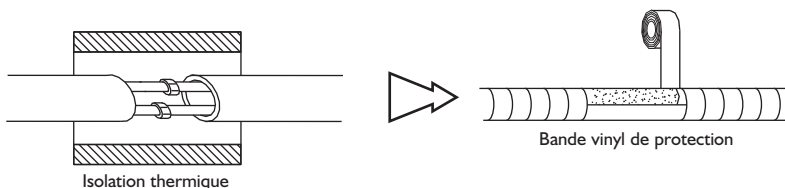

Tuyauterie avec isolation thermique :

- Placez le tuyau de vidange sous la tuyauterie.
- Matériau d'isolation : mousse polyéthylène de plus de 6 mm d'épaisseur.

REMARQUE : Le tuyau de vidange doit être préparé par l'utilisateur.

- Le tuyau de vidange doit être orienté vers le bas pour faciliter l'évacuation. Veillez à ne pas tordre le tuyau d'évacuation, laissez-le bouger librement et n'immergez pas son embout de sortie dans l'eau. Si vous prolongez le tuyau de vidange et branchez la rallonge à la conduite de vidange, vérifiez que celle-ci est isolée thermiquement lorsque vous l'introduisez dans l'unité intérieure.
- Lorsque la tuyauterie est orientée vers la droite, les conduites, le câble d'alimentation et le tuyau de vidange doivent être isolés thermiquement et fixés à l'arrière de l'appareil.

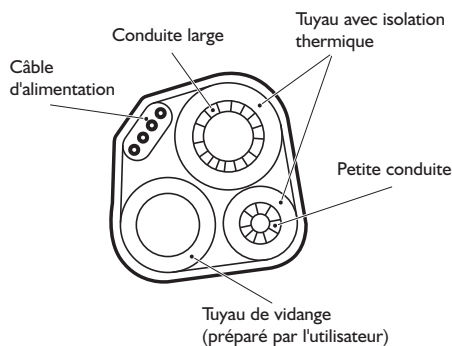

Branchement de la tuyauterie :

- Raccordez les conduites de l'unité intérieure à l'aide de deux clés. Faites particulièrement attention au couple à appliquer, comme illustré ci-dessous, pour éviter toute déformation et tout endommagement des conduites, des raccords et des écrous évasés.
- Serrez d'abord à la main, puis utilisez les clés.

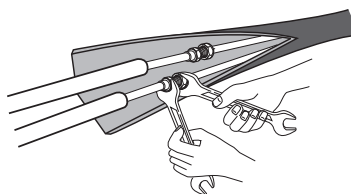

Dimension de la conduite	Couple	Largeur d'écrou	Épaisseur min.
Côté liquide (1/4 pouce)	1,5~2 kg.m	17 mm	0,5 mm
Côté gaz (3/8 pouce)	3,1~3,5 kg.m	22 mm	0,7 mm
Côté gaz (1/2 pouce)	5,0~5,5 kg.m	24 mm	0,8 mm
Côté gaz (5/8 pouce)	6,0~6,5 kg.m	27 mm	0,8 mm

4. Branchement du câble

• Unité intérieure

- 1) Ouvrez le panneau avant, déposez la plaque de revêtement et desserrez la vis.
- 2) Branchez le cordon d'alimentation à l'unité intérieure en connectant les fils aux bornes respectives du tableau de commande, comme indiqué ci-après.
- 3) Fixez le cordon d'alimentation sur le tableau de commande à l'aide d'un collier.
- 4) Réinstallez la plaque de revêtement et serrez la vis.

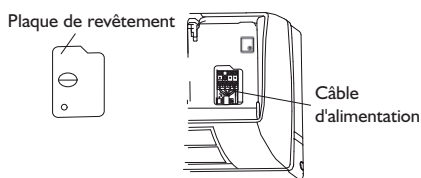

REMARQUE : (selon le modèle) Il est nécessaire de retirer le meuble pour réaliser les connexions avec les bornes de l'unité intérieure.

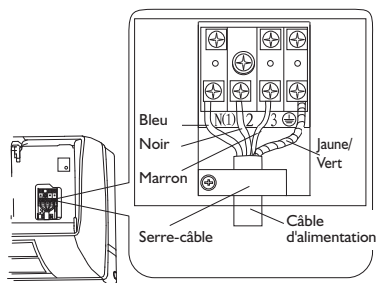

• Unité extérieure

- 1) Retirez la porte d'accès de l'unité en desserrant la vis. Dévissez le serre-câble, branchez les fils sur les bornes respectives du tableau de commande, conformément aux connexions de l'unité intérieure.
- 2) Fixez le cordon d'alimentation sur le tableau de commande à l'aide d'un collier.
- 3) Remplacez la porte d'accès dans sa position d'origine et serrez la vis.

REMARQUE : (selon le modèle) Il est nécessaire de retirer le meuble pour réaliser les connexions avec les bornes de l'unité intérieure.

AMD 066, AMD 067

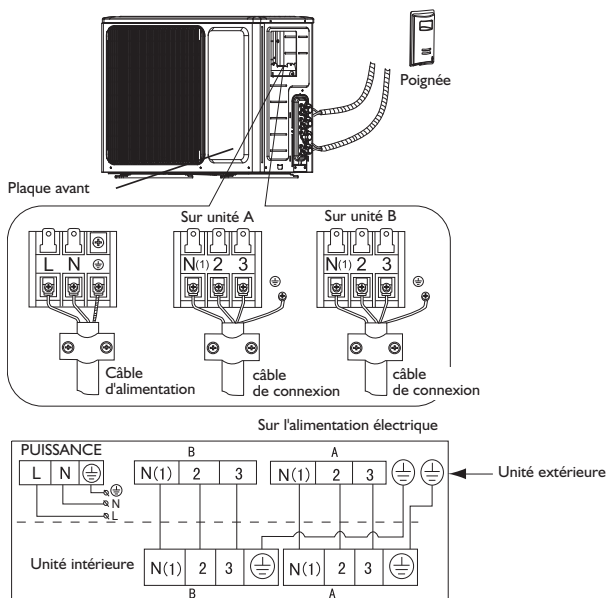

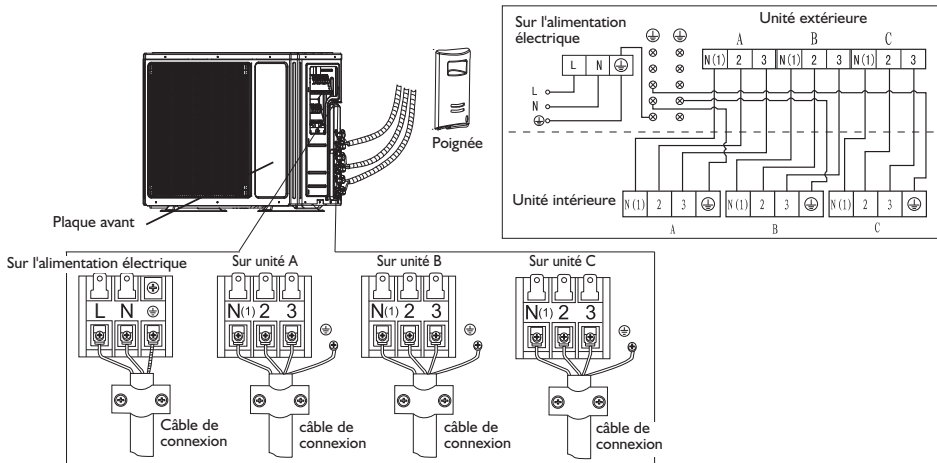

ATTENTION :

1. Vérifiez que la couleur des câbles et que le nombre de bornes de l'unité extérieure correspondent à ceux de l'unité intérieure.
2. Utilisez un circuit d'alimentation séparé, servant uniquement au climatiseur. Pour connaître la méthode à suivre pour l'installation électrique, reportez-vous au schéma du circuit apposé sur l'appareil.
3. Vérifiez que les spécifications du câble sont conformes aux indications du tableau ci-après.
4. Vérifiez les fils et assurez-vous qu'ils sont fixés solidement après avoir branché le câble. Le câble doit être fixé solidement à l'aide d'un collier.
5. Si l'appareil est installé dans une zone humide, veillez à installer un disjoncteur avec détecteur de fuite au sol.

Spécifications du câble

Modèle	Câble d'alimentation (unité extérieure)	Câble d'alimentation	Circuit d'alimentation principal (Remarque)
AMD 066, AMD 067	H05VV-F;3G 2,5 mm ²	H07RN-F; 4G 0,75 mm ²	Vers l'unité extérieure
AMD 068	H05VV-F;3G 4,0 mm ²	H07RN-F; 4G 0,75 mm ²	Vers l'unité extérieure

INSTALLATION DE L'UNITÉ EXTÉRIEURE

1. Installation de l'orifice et du tuyau d'évacuation

Lorsque l'unité extérieure est en mode Chauffage, la condensation est évacuée à partir de cette unité. Afin de ne pas gêner vos voisins et de protéger l'environnement, installez un orifice et un tuyau d'évacuation pour orienter l'eau issue de la condensation. Il suffit pour cela d'installer l'orifice d'évacuation sur le châssis de l'unité extérieure, puis de brancher un tuyau d'évacuation sur l'orifice, comme illustré sur la figure de droite.

2. Installer et fixer l'unité extérieure

Fixez l'unité intérieure sur une surface plane et solide à l'aide de boulons et d'écrous. Si vous installez l'unité extérieure à même le mur ou au plafond, assurez-vous que le support soit fixé correctement afin d'éviter que des vibrations importantes ou un vent fort ne le fassent trembler.

3. Branchement de la tuyauterie de l'unité extérieure

- Retirez les chapeaux des vannes 2 voies et 3 voies.
- Branchez les conduites aux valves 2 voies et 3 voies séparément et appliquez le couple de serrage requis.

4. Branchement des câbles de l'unité extérieure (voir page précédente)

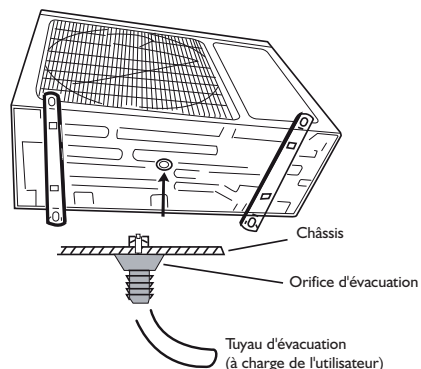

PURGE DE L'AIR

L'air imprégné d'humidité qui stagne dans le cycle de refroidissement peut entraîner une panne du compresseur. Après avoir raccordé les unités intérieure et extérieure, purgez l'air et éliminez les moisissures du cycle de refroidissement à l'aide d'une pompe à vide, comme illustré ci-dessous.

Remarque : En raison de la pression élevée qui règne à l'intérieur du système et également pour protéger l'environnement, assurez-vous de ne pas rejeter le réfrigérant directement dans l'atmosphère.

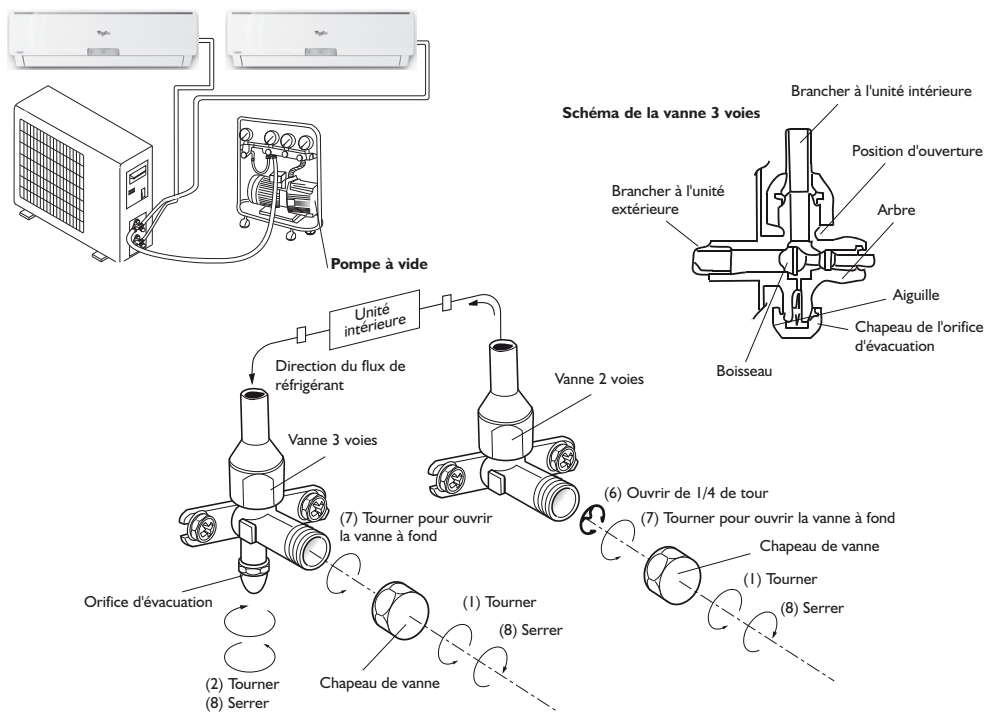

Comment purger les tuyaux d'air :

1. Dévissez et déposez les chapeaux des vannes 2 voies et 3 voies.
2. Dévissez et déposez le chapeau du robinet de service.
3. Branchez le tuyau flexible de la pompe à vide sur le robinet de service.
4. Actionnez la pompe à vide pendant 10 à 15 minutes jusqu'à ce qu'elle atteigne un vide absolu de 10 mm Hg.
5. Avec la pompe à vide en marche, fermez le bouton de basse pression sur le collecteur de la pompe à vide. Puis arrêtez la pompe à vide.
6. Ouvrez la vanne 2 voies de 1/4 de tour, puis fermez-la au bout de 10 secondes. Vérifiez que les raccords ne présentent pas de fuite à l'aide d'un savon liquide ou d'un détecteur de fuites électronique.
7. Tournez les tiges des vannes 2 voies et 3 voies. Débranchez le tuyau flexible de la pompe à vide.
8. Réinstallez et serrez tous les chapeaux de vannes.