



notice d'utilisation

* *On pense à vous*

Lave-linge

Electrolux. Thinking of you.

Partagez notre imagination sur www.electrolux.com

SOMMAIRE

Consignes de sécurité	2	Entretien et nettoyage	15
Description de l'appareil	4	En cas d'anomalie de fonctionnement	
Bandeau de commande	5		19
Première utilisation	7	Caractéristiques techniques	21
Personnalisation	7	Installation	22
Utilisation quotidienne	8	Branchement électrique	25
Conseils utiles	10	En matière de protection de l'environnement	26
Programmes de lavage	12		

Sous réserve de modifications



CONSIGNES DE SÉCURITÉ

Important Veuillez lire attentivement cette notice et la conserver pour toute consultation future.

- La sécurité de nos appareils est conforme aux règles reconnues de la technique et à la législation sur la sécurité des appareils. Cependant en tant que fabricant, nous vous rappelons les règles de sécurité suivantes.
- Conservez cette notice d'utilisation avec votre appareil. Si l'appareil devait être vendu ou cédé à une autre personne, assurez-vous que la notice d'utilisation l'accompagne. Le nouvel utilisateur pourra alors être informé du fonctionnement de celui-ci et des avertissements s'y rapportant.
- Pour des raisons de sécurité et dans le but de garantir un usage correct de l'appareil, nous vous invitons à lire attentivement cette notice d'utilisation ainsi que les recommandations et les avertissements qu'elle contient avant de procéder à l'installation et à la première utilisation de l'appareil.
- Avant la première utilisation, vérifiez si l'appareil n'a pas été endommagé pendant le transport. Ne procédez pas à l'installation d'un appareil endommagé. Si l'appareil présente un endommagement, adressez-vous à votre magasin vendeur.
- Si votre appareil est livré au cours d'un mois d'hiver, lorsque la température est inférieure à 0°C. Laissez l'appareil dans un local à température ambiante pendant 24 heures avant de le mettre en service.

Sécurité générale

- Il est interdit de modifier ou d'essayer de modifier les caractéristiques techniques de cet appareil.
- Le hublot s'échauffe au cours des programmes de lavage à température élevée. Ne le touchez pas !
- Veillez à empêcher vos animaux familiers de se glisser dans le tambour. Pour éviter cela, vérifiez l'intérieur du tambour avant chaque utilisation de l'appareil.
- Les objets tels que les pièces de monnaie, les épingles de sûreté, les clous, les vis, les cailloux ou tout autre objet dur, tranchant, peuvent provoquer d'importants dégâts et ne doivent pas être placés dans l'appareil.
- N'utilisez que les quantités de lessive et d'assouplissant indiquées par le fabricant. Une quantité excessive pourrait endommager le linge. Conformez-vous aux doses préconisées par les fabricants.
- Groupez les petits articles, tels que les chaussettes, ceintures lavables en machine etc., dans un petit sac de toile ou une taie, afin d'éviter que ces pièces ne glissent entre le tambour et la cuve.
- Ne lavez pas en machine le linge avec des baleines, les tissus non ourlés ou déchirés.
- Débranchez toujours la prise de courant et fermez le robinet de l'eau après chaque utilisation et avant le nettoyage et l'entretien de l'appareil.
- N'essayez en aucun cas de réparer l'appareil vous-même. Les réparations effectuées par du personnel non qualifié peuvent provoquer des blessures ou le mau-

vais fonctionnement de l'appareil. Contactez le service après-vente de votre magasin vendeur. Exigez des pièces de rechange certifiées Constructeur.

Installation

- Cet appareil est lourd. Faites attention lors de son déplacement.
- Déballez l'appareil et vérifiez qu'il n'est pas endommagé. En cas de doute, ne l'utilisez pas et contactez le magasin vendeur.
- L'appareil doit être débridé avant la première utilisation. L'élimination incomplète des dispositifs de protection pour le transport pourrait occasionner des dommages à l'appareil et aux meubles voisins. Voir le chapitre correspondant dans cette notice d'utilisation.
- Assurez-vous, après avoir installé l'appareil, que celui-ci ne repose pas sur le tuyau d'alimentation ou le tuyau de vidange et que le plan de travail ne coince pas le câble d'alimentation contre le mur.
- Si l'appareil est placé sur une moquette, ajustez les pieds afin de permettre à l'air de circuler librement sous l'appareil.
- Assurez-vous, après avoir installé l'appareil, qu'aucun tuyau ou raccord ne fuit.
- Si l'appareil est installé dans un endroit exposé au gel, veuillez lire attentivement le chapitre "Précautions contre le gel".
- Ne confiez les travaux hydrauliques nécessaires à l'installation de l'appareil qu'à un plombier qualifié.
- Si l'installation électrique de votre habitation nécessite une modification pour le branchement de votre appareil, faites appel à un électricien qualifié.

Utilisation

- Votre appareil est destiné à un usage domestique normal. Ne l'utilisez pas à des fins commerciales ou industrielles ou pour d'autres buts que celui pour lequel il a été conçu.
- Lavez en machine uniquement les articles pouvant supporter ce traitement. Suivez les indications se trouvant sur l'étiquette dont chaque article est muni.
- Ne surchargez pas l'appareil. Consultez le tableau des programmes de lavage.
- Avant le lavage, videz les poches et fermez les boutons et les fermetures à glis-

sière. Evitez de laver les articles effilochés ou déchirés, et traitez avant le lavage les taches de peinture, d'encre, de rouille et d'herbe. Les soutiens-gorge à armature NE doivent PAS être lavés en machine.

- Les articles détachés à l'essence, à l'alcool, au trichloréthylène, etc., ne doivent pas être mis dans un lave-linge. Si de tels détachants sont utilisés avant le lavage en machine, il faudra attendre que le produit se soit évaporé avant d'introduire les articles dans l'appareil.
- Le câble d'alimentation ne doit jamais être tiré au niveau du câble ; mais toujours au niveau de la prise.
- N'utilisez jamais l'appareil si le câble d'alimentation, le bandeau de commande, le plan de travail ou le socle sont endommagés de manière telle que l'intérieur de l'appareil est accessible.

Sécurité enfants

- Cet appareil n'est pas destiné à être utilisé par des enfants ou des personnes dont les capacités physiques, sensorielles ou mentales, ou le manque d'expérience et de connaissance les empêchent d'utiliser l'appareil sans risque lorsqu'ils sont sans surveillance ou en l'absence d'instruction d'une personne responsable qui puisse leur assurer une utilisation de l'appareil sans danger.
- Empêchez les enfants de jouer avec l'appareil.
- Les matériaux d'emballage (par ex. les films plastiques, le polystyrène) représentent un danger pour les enfants (risque d'asphyxie) Conservez-les hors de la portée des enfants.
- Rangez les détergents en lieu sûr, hors de la portée des enfants.
- Assurez-vous que les enfants ou vos animaux domestiques ne pénètrent pas dans le tambour. Pour empêcher que des enfants et des animaux domestiques ne pénètrent dans le tambour, l'appareil est doté d'un dispositif spécial. Pour activer ce dispositif, tournez le bouton (sans appuyer) situé à l'intérieur du hublot dans le sens des aiguilles d'une montre jusqu'à ce que la rainure soit horizontale. Si nécessaire, utilisez une pièce de monnaie.

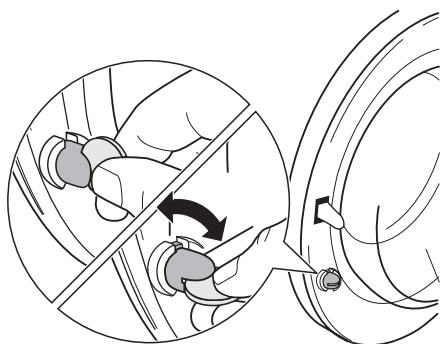

Pour désactiver ce dispositif et permettre la fermeture du hublot, tournez le bouton dans le sens inverse des aiguilles d'une montre jusqu'à ce que la rainure soit verticale.

DESCRIPTION DE L'APPAREIL

i Votre nouvel appareil répond à toutes les exigences de traitement moderne du linge en économisant l'eau, l'énergie et la lessive. Le nouveau système de lavage permet d'utiliser toute la lessive et d'économiser l'eau et donc l'énergie.

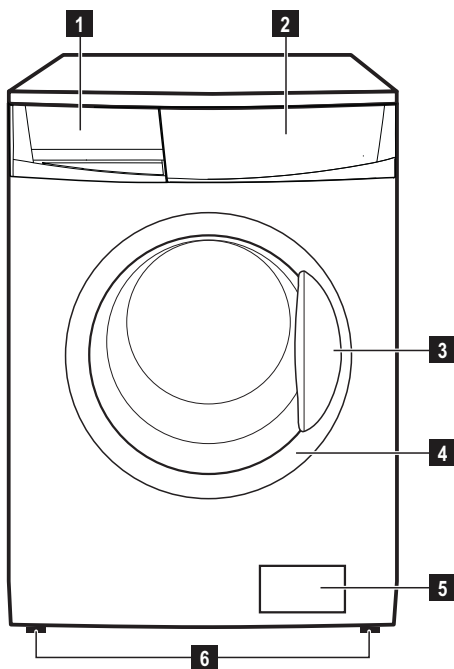

- 1** Boîte à produits
- 2** Bandeau de commande
- 3** Poignée d'ouverture du hublot

- 4** Plaque signalétique
- 5** Pompe de vidange
- 6** Pieds réglables

Boîte à produits

⏏ Lessive en poudre utilisée pendant le pré-lavage et le trempage ou détachant utilisé avec l'option Taches (si disponible). La lessive de pré-lavage et de trempage est ajoutée au début du programme de lavage. Le détachant est ajouté pendant la phase d'action contre les taches.

⏏ Lessive en poudre ou liquide pour le lavage principal. Pour les lessives liquides, versez-les **juste avant** le démarrage du programme.

⊗ Additifs liquides (assouplissant, amidon). Respectez le dosage indiqué sur le flacon, en fonction de la caractéristique de l'assouplissant utilisé, normal ou concentré. **Ne dépassez pas les doses maximales**. Par contre, l'assouplissant ou les additifs d'amidon doivent être versés dans le compartiment correspondant avant le démarrage du programme de lavage.

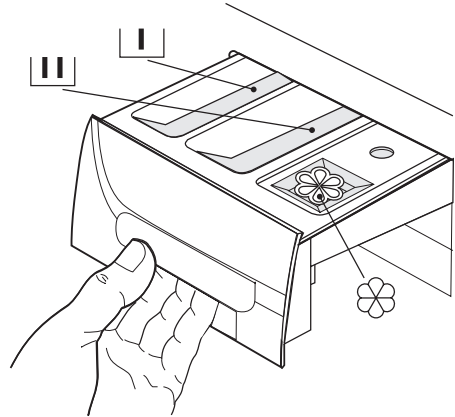

BANDEAU DE COMMANDE

i À la page suivante se trouve une image du bandeau de commande. Il comporte le sélecteur de programmes, les touches, les voyants et l'afficheur. Ces éléments sont signalés tout au long de la notice par les numéros correspondants.

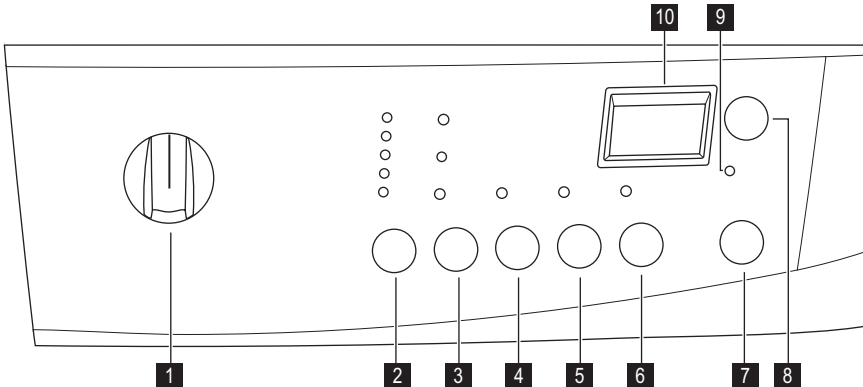

1 Sélecteur de programmes

2 Touche réduction d'ESSORAGE (ESSORAGE)

3 Touche OPTIONS :

- Quotidien (RAPIDE)
- Prélavage (PRELAVAGE)

4 Touche RINÇAGE+ (RINÇAGE PLUS)

5 Touche FACILE À REPASSER (RE-PASSAGE FACILE)

6 Touche NUIT SILENCE PLUS (NUIT SILENCE PLUS)

7 Touche DÉPART/PAUSE (DEPART/ PAUSE)

8 Touche DÉPART DIFFÉRÉ (DEPART DIFFERE)

9 Voyant HUBLOT VERROUILLÉ (PORTE)

10 Affichage (TEMPS RESTANT)

TABLEAU DES SYMBOLES

 = Pas d'essorage

 = Sécurité enfants

SÉLECTEUR DE PROGRAMMES, TOUCHE DE VITESSE D'ESSORAGE ET OPTIONS DISPONIBLES

Sélecteur de programmes

Il vous permet de mettre l'appareil en fonctionnement ou à l'arrêt et/ou de sélectionner un programme.

Essorage

En appuyant sur cette touche, vous pouvez modifier la vitesse d'essorage du programme sélectionné.

Options disponibles :

Aucun essorage

En choisissant cette option, toutes les phases d'essorage sont supprimées et remplacées par une vidange, pour ne pas froisser le linge. Option recommandée pour les textiles très délicats. Certains programmes utilisent plus d'eau lors du rinçage.

Quotidien

Sélectionner cette option réduit la durée du lavage. À utiliser pour le linge peu sale.

Prélavage

En choisissant cette option, l'appareil effectue une phase de prélavage avant le lavage principal. La durée de lavage sera prolongée. Cette option est recommandée pour le linge particulièrement sale.

Rinçage plus

Cet appareil est conçu pour consommer peu d'énergie. S'il est nécessaire de rincer le linge avec une quantité d'eau supérieure (Rinçage Plus), sélectionnez cette option. Le lave-linge effectuera quelques rinçages supplémentaires. Cette option est recommandée pour les personnes allergiques aux produits de lessive, et dans les zones où l'eau est très douce.

Repassage facile

En choisissant cette option, le lavage et l'essorage sont effectués en douceur pour éviter le froissement du linge. Il vous sera ainsi plus facile de le repasser. De plus, le lave-linge effectuera quelques rinçages supplémentaires sur certains programmes. Sur les programmes Coton, la vitesse d'essorage maximum sera automatiquement réduite.

Nuit silence plus

En choisissant cette option, l'eau du dernier rinçage n'est pas évacuée et toutes les phases d'essorage sont supprimées pour ne pas froisser le linge. Ce cycle de lavage est peu bruyant et peut être sélectionné la nuit ou aux heures creuses pour profiter d'un tarif avantageux. Avec certains programmes, les rinçages seront effectués avec plus d'eau. L'eau doit être vidangée avant d'ouvrir le hublot. Pour vidanger l'eau, veuillez lire le paragraphe " Fin du programme ".

Départ/Pause

Cette touche permet de lancer ou d'interrompre le programme sélectionné.

Départ différé

En appuyant sur cette touche, le programme peut être différé de 30 min, 60 min, 90 min, 2 heures, puis d'heure en heure jusqu'à un maximum de 20 heures.

Voyant Hublot verrouillé

Le voyant **9**, qui s'allume lorsque le programme démarre, signale si le hublot peut être ou non ouvert :

- voyant allumé : le hublot ne peut pas être ouvert. Le lave-linge fonctionne ou se trouve en mode d'arrêt cuve pleine.

- voyant éteint : le hublot peut être ouvert. Le programme de lavage est terminé ou l'eau de la cuve a été évacuée.

Affichage (10)

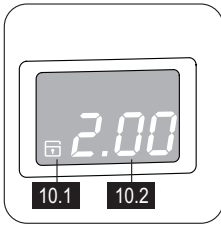

L'affichage indique les informations suivantes :

10.1 : Sécurité enfants

Cette option permet d'éviter le départ d'un programme par inadvertance ou la modification d'un programme en cours.

10.2:

• Durée du programme sélectionné

Après avoir sélectionné un programme, la durée s'affiche en heures et en minutes (par exemple, **2.05**). La durée est calculée automatiquement sur la base de la charge maximale recommandée pour chaque type de textile. Après le démarrage

du programme, le temps restant est réactualisé toutes les minutes.

• Départ différé

En appuyant sur la touche correspondante, le délai sélectionné apparaît dans la fenêtre d'affichage pendant quelques secondes, puis la durée du programme sélectionné s'affiche. Le délai du départ différé sélectionné diminue d'heure en heure puis, lorsqu'il ne reste plus qu'une heure, il diminue de minute en minute.

• Codes d'alarme

En cas d'anomalie de fonctionnement, certains codes d'alarme s'affichent, par exemple **E20** (voir le chapitre « En cas d'anomalie de fonctionnement »).

• Erreur de sélection d'option

Si une option non compatible est sélectionnée avec le programme de lavage choisi, le message **Err** s'affiche pendant quelques secondes et le voyant rouge de la touche **7** clignote.

• Fin de programme

Une fois le programme terminé, un zéro clignotant (0) s'affiche, le voyant **9** et celui de la touche **7** s'éteignent, et le hublot peut être ouvert.

PREMIÈRE UTILISATION

1. Assurez-vous que les raccordements électriques et hydrauliques sont conformes aux instructions d'installation.
2. Retirez tout ce qui se trouve dans le tambour.
3. Versez 2 litres d'eau dans le compartiment de lavage principal (W) de la boîte à produits afin d'activer l'éco clapet.

Sélectionnez un cycle coton à la température maximale, sans placer de linge dans l'appareil, afin d'éliminer du tambour et de la cuve les résidus de fabrication.

Versez 1/2 mesure de lessive dans le compartiment de lavage principal, puis mettez l'appareil en fonctionnement.

PERSONNALISATION

Signaux sonores

L'appareil est doté d'un dispositif sonore qui retentit dans les cas suivants :

- à la fin du cycle
- en cas d'anomalie de fonctionnement.

Appuyez simultanément sur les touches **4** et **5** pendant environ **6 secondes** pour désactiver le signal sonore (sauf en cas d'anomalie de fonctionnement). Appuyez de nouveau sur ces deux touches pour réactiver le signal sonore.

Sécurité enfants

Cette option permet d'éviter le départ d'un programme par inadvertance ou la modification d'un programme en cours. Elle reste active même si l'appareil n'est pas en fonctionnement.

Il y a deux types de verrouillage :

1. avant d'appuyer sur la touche **7** : il est alors impossible de démarrer l'appareil.

- après avoir appuyé sur la touche **7** : il est alors impossible de modifier une option ou le programme.

Pour activer ou désactiver cette option, appuyez simultanément sur les touches **2** et **3**

pendant environ 6 secondes jusqu'à ce que le symbole  apparaisse ou disparaisse de l'afficheur.

UTILISATION QUOTIDIENNE

Chargement du linge

Ouvrez le hublot en tirant avec précaution vers l'extérieur à l'aide de la poignée. Placez les articles un à un dans le tambour, en les dépliant le plus possible. Refermez le hublot.

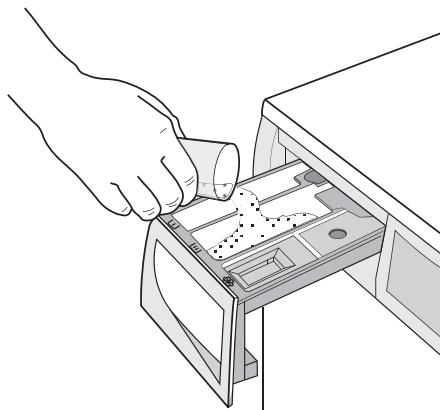
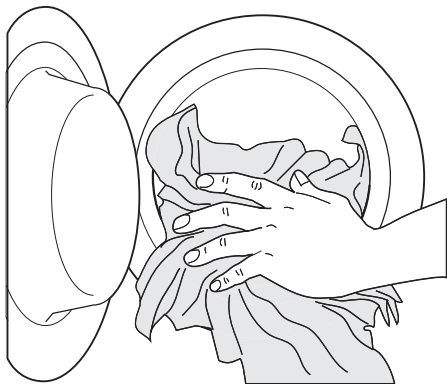

Versez, le cas échéant, l'assouplissant dans le compartiment  (sans dépasser le niveau "MAX"). Fermez doucement la boîte à produits.

Dosage des produits lessiviels

Tirez la boîte à produits jusqu'à la butée. Dosez la lessive en poudre, versez-la dans le compartiment pour le lavage principal  ou dans le compartiment correspondant si l'option/le programme sélectionné l'exige (pour plus d'informations, voir le chapitre "Boîte à produits").

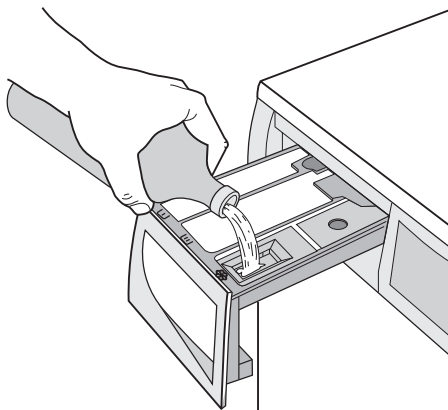

Sélection du programme souhaité à l'aide du sélecteur de programmes (1)

Tournez le sélecteur sur le programme souhaité.

Le voyant vert de la touche **7** clignote. Le sélecteur de programmes peut être tourné vers la droite ou vers la gauche.

Tournez le sélecteur sur la position **ARRET** pour réinitialiser le programme/ mettre à l'arrêt l'appareil OFF.

A la fin du programme, le sélecteur doit être tourné sur la position ARRET pour mettre le lave-linge à l'arrêt.

Important Si vous tournez le sélecteur de programmes sur un autre programme quand le cycle est en cours, le voyant rouge de la touche **7 Err** clignote 3 fois et le message s'affiche pour indiquer l'erreur de sélection. Le lave-linge n'effectuera pas le nouveau programme sélectionné.

Sélection de la vitesse d'essorage ou de l'option Pas d'essorage à l'aide de la touche 2

Lors de la sélection d'un programme, le lave-linge propose automatiquement la vitesse maximum d'essorage prévue pour ce programme. (Voir « Programmes de lavage » afin de connaître la vitesse maximum d'essorage possible).

Si vous souhaitez que le linge soit essoré à une vitesse différente de celle proposée par le lave-linge, appuyez sur cette touche par pressions successives pour modifier la vitesse d'essorage. Le voyant correspondant s'allume.

Sélection des options disponibles au moyen des touches 3, 4, 5 et 6

Selon le programme, différentes fonctions peuvent être combinées. Ces dernières doivent être sélectionnées après le choix du programme et avant le démarrage du programme. Si vous appuyez sur ces touches, les voyants correspondants s'allument. Si vous appuyez à nouveau, les voyants s'éteignent. Lorsqu'une option non compatible est sélectionnée, le voyant **rouge** de la touche **7 Err** clignote 3 fois et le message apparaît dans l'afficheur pendant quelques secondes. Pour plus d'informations sur la compatibilité des programmes de lavage et des options, reportez-vous au chapitre "**Programmes de lavage**".

Lancez le programme en appuyant sur la touche 7

Pour lancer le programme sélectionné, appuyez sur cette touche ; le voyant vert correspondant arrête de clignoter.

Le voyant **9** s'allume pour indiquer que le lave-linge fonctionne et que le hublot est verrouillé.

Si vous avez sélectionné un départ différé, le lave-linge commence son décompte.

Important Lorsqu'une option non compatible est sélectionnée, le message **Err** s'affiche pendant quelques secondes et le voyant **rouge** de la touche clignote 3 fois.

Sélection de l'option Départ différé au moyen de la touche 8

Avant de lancer le programme, si vous souhaitez en différer le départ, appuyez sur cette touche pour sélectionner le délai souhaité.

Le départ différé sélectionné apparaît sur l'écran pendant quelques secondes, puis la durée du programme apparaît de nouveau. Vous devez sélectionner cette option après avoir choisi le programme et avant de le lancer.

Vous pouvez modifier ou annuler le départ différé à tout moment, avant d'avoir appuyé sur la touche **7**.

Sélection du Départ différé :

1. Sélectionnez le programme et les options requises.
2. Sélectionnez l'option Départ différé en appuyant sur la touche **8**.
3. Appuyez sur la touche **7** :
 - le lave-linge commence son décompte.
 - le programme démarre à l'expiration du départ différé sélectionné.

Annulation du Départ différé après le départ du programme :

1. Mettez le lave-linge en PAUSE en appuyant sur la touche **7**.
2. Appuyez une fois sur la touche **8**. Le symbole  s'affiche.
3. Appuyez de nouveau sur la touche **7** pour lancer le programme.

Important

- Le délai sélectionné ne peut être modifié qu'après avoir sélectionné de nouveau le programme de lavage.
- Le hublot sera verrouillé jusqu'au moment du départ différé. Si vous devez ouvrir le hublot, mettez d'abord le lave-linge en PAUSE en appuyant sur la touche **7**, puis attendez quelques minutes avant de l'ouvrir. Après avoir refermé le hublot, appuyez de nouveau sur la touche.

Important L'option Départ différé ne peut pas **cannot être sélectionnée avec le programme VIDANGE** .

Modification d'une option ou d'un programme en cours

Il est possible de modifier des options d'un programme en cours avant que le lave-linge ne les exécute.

Avant d'effectuer un changement, vous devez mettre le lave-linge en pause en appuyant sur la touche **7** .

Si le programme est en cours, il n'est possible de le modifier qu'en le réinitialisant.

Tournez le sélecteur sur "**ARRET**", puis sur le nouveau programme sélectionné. Appuyez de nouveau sur la touche **7** pour lancer le nouveau programme.

L'eau reste dans la cuve.

Interruption d'un programme

Appuyez sur la touche **7** pour interrompre le programme en cours ; le voyant correspondant clignote. Appuyez de nouveau sur la même touche pour **redémarrer** le programme.

Annulation d'un programme

Pour annuler un programme en cours, tournez le sélecteur de programmes sur

ARRET . Vous pouvez à présent sélectionner un nouveau programme.

Ouverture du hublot en cours de programme

Commencez par mettre l'appareil en pause, en appuyant sur la touche **7** .

Si le voyant **9** s'éteint, le hublot peut être ouvert.

Si le voyant **9** reste allumé, cela signifie que le lave-linge est déjà en train de chauffer ou que le niveau d'eau est trop élevé. Quoiqu'il en soit, n'essayez pas de forcer le hublot !

S'il n'est pas possible de l'ouvrir mais que cela est absolument nécessaire, mettez le la-

ve-linge à l'arrêt en tournant le sélecteur sur **ARRET** . Le hublot pourra être ouvert au bout de quelques minutes.

(Attention au niveau et à la température de l'eau !)

Après avoir refermé le hublot, vous devrez sélectionner de nouveau le programme et les options et appuyer sur la touche **7** .

À la fin du programme

L'appareil s'arrête automatiquement. Certains signaux sonores retentissent, un  clignotant s'affiche, le voyant de la touche **7** et le voyant **9** s'éteignent.

Si vous avez sélectionné l'option **ARRET CUVE PLEINE**, l'eau reste dans la cuve à la fin du programme. Le voyant **9** reste allumé et le hublot reste verrouillé pour signaler que l'eau doit être vidangée avant d'ouvrir le hublot.

Suivez les instructions ci-dessous pour vider l'eau :

1. Tournez le sélecteur de programmes sur **ARRET** .
2. Sélectionnez le programme de vidange ou d'essorage.
3. Réduisez la vitesse d'essorage, si nécessaire, en appuyant sur la touche correspondante.
4. Appuyez sur la touche **7** .

À la fin du programme, le dispositif de verrouillage du hublot est désactivé et le hublot peut être ouvert. Tournez le sélecteur de programmes sur **ARRET** pour mettre à l'arrêt le lave-linge.

Sortez le linge et vérifiez que le tambour est vide. Si vous ne désirez pas faire une autre lessive, fermez le robinet d'arrivée d'eau.

Laissez le hublot ouvert pour éviter la formation de moisissures et l'apparition de mauvaises odeurs.

Mode Veille : une fois le programme terminé, le système d'économie d'énergie s'active au bout de quelques minutes. La luminosité

de l'écran est réduite. Pour sortir du mode d'économie d'énergie, il suffit d'appuyer sur n'importe quelle touche de l'appareil.

CONSEILS UTILES

Tri du linge

Suivez les symboles pour l'entretien des textiles se trouvant sur l'étiquette dont chaque

article est muni et les instructions de lavage du fabricant. Nous vous conseillons de trier le linge : d'un côté, le linge résistant pouvant

supporter un lavage et un repassage énergétiques, de l'autre, le linge délicat qu'il convient de traiter avec précaution.

Avant le chargement du linge

Lavez les articles "blancs" et les couleurs séparément. Les articles blancs peuvent perdre de leur blancheur au cours du lavage. Lorsqu'ils sont lavés pour la première fois, les articles de couleur peuvent perdre de leur couleur et déteindre sur d'autres pièces de linge ; ils doivent donc être lavés séparément la première fois.

Boutonnez les taies d'oreiller, fermez les fermetures à glissière et à pression, les crochets. Nouez les ceintures et les rubans. Traitez les taches tenaces avant le lavage. Frottez les endroits particulièrement sales à l'aide d'un détergent ou d'une pâte spécifique.

Apportez un soin tout particulier aux rideaux. Enlevez les crochets ou placez-les dans une housse ou un filet.

Traitement des taches

Les taches résistantes ne s'éliminent pas toujours avec de l'eau et de la lessive. Il est donc conseillé de les traiter avant le lavage.

Sang : traitez les taches fraîches avec de l'eau froide. Pour les taches sèches, laissez tremper toute la nuit dans de l'eau mélangée à un produit spécial. Savonnez, frottez et rincez.

Peinture à l'huile : tamponnez à l'aide d'un solvant après avoir étalé le vêtement sur un chiffon propre ; répétez plusieurs fois.

Taches de gras séchées : étalez le vêtement sur un chiffon propre et tamponnez avec de l'essence de térébenthine.

Rouille : utilisez un produit anti-rouille en suivant attentivement les conseils du fabricant. Pour les vieilles taches, assurez-vous que la nature du textile supporte le produit.

Taches de moisi : traitez avec un agent de blanchiment (blancs et couleur bon teint seulement).

Herbe : savonnez légèrement, traitez avec un agent de blanchiment (blancs et couleur bon teint seulement).

Crayon à bille et colle : imprégnez d'acétone¹⁾ étalez le vêtement sur un chiffon propre et tamponnez.

Rouge à lèvres : tamponnez à l'acétone comme ci-dessus et traitez les taches avec de l'alcool dénaturé. Traitez les marques résiduelles avec un agent de blanchiment.

Vin rouge : faites tremper dans de l'eau et un produit nettoyant. Rincez et traitez avec de l'acide acétique ou citrique, puis rincez. Traitez les marques résiduelles avec un agent de blanchiment.

Encre : en fonction du type d'encre, imbibez le tissu d'acétone¹⁾ puis d'acide acétique ; traitez les marques résiduelles sur les tissus blancs avec un agent de blanchiment et rincez.

Cambouis - goudron : étalez un peu de beurre frais sur la tache, laissez reposer puis tamponnez avec de l'essence de térébenthine.

Choix de la lessive

Les fabricants de lessive indiquent sur les emballages la quantité de lessive à utiliser selon la charge de linge. Conformez-vous aux doses et aux instructions préconisées sur les emballages.

Bien qu'ils soient biodégradables, les détergents contiennent des substances qui, lorsqu'elles sont utilisées en grandes quantités, peuvent bouleverser le fragile équilibre de la nature.

Le choix de la lessive dépend du type de textile (délicats, lainages, coton, etc.), de la couleur, de la température de lavage et du degré de salissure.

Toutes les marques de lessives courantes vendues dans le commerce peuvent être utilisées avec cet appareil :

- lessives en poudre pour tous les types de textiles
- lessives en poudre pour les tissus délicats (60°C max) et les lainages
- lessives liquides, de préférence pour les programmes de lavage à températures peu élevées (60°C max.) pour tous les types de tissus, ou lessives spéciales pour les lainages uniquement.

La lessive et les additifs doivent être versés dans les compartiments correspondants de la boîte à produits avant le démarrage du programme.

Pour les lessives liquides, sélectionnez un programme **sans** pré-lavage.

1) ne pas utiliser d'acétone sur de la soie artificielle,

L'appareil comprend un système de recirculation qui permet une utilisation optimale des lessives concentrées.

Conformez-vous aux doses préconisées par le fabricant **sans dépasser le niveau «MAX» du bac à lessive**.

Dosage des produits lessiviels et additifs

Le type et la quantité de lessive à utiliser varie en fonction de la charge de linge à laver, du type de textile, du degré de salissure et de la dureté de l'eau.

Suivez les instructions du fabricant concernant les quantités à utiliser.









Utilisez moins de lessive si :















- vous lavez peu de linge
- le linge n'est pas très sale
- vous constatez qu'il y a trop de mousse pendant le lavage.













Degrés de dureté de l'eau

L'eau a plusieurs degrés de dureté. Vous obtiendrez le degré de dureté de votre eau en contactant la compagnie de distribution d'eau de votre région ou tout autre service compétent. En cas de dureté d'eau moyenne ou élevée, nous recommandons d'ajouter de l'adoucissant en suivant les instructions du fabricant. Si le degré de dureté de l'eau est peu élevé, adaptez la quantité de lessive.

PROGRAMMES DE LAVAGE

Programme Température maximum et minimum Description du cycle Vitesse d'essorage maximum Charge de linge maximum Type de linge	Options	Compartiment lavage
BLANC COULEURS 95°-60° Lavage principal - Rinçages Vitesse d'essorage max. de 1450 tr/min Charge max. 5 kg Pour le coton blanc (linge très sale).	REDUCTION D'ESSORAGE PAS D'ESSORAGE RAPIDE PRELAVAGE ¹⁾ RINÇAGE PLUS REPASSAGE FACILE NUIT SILENCE PLUS	  
BLANC COULEURS ECO 60° Lavage principal - Rinçages Vitesse d'essorage max. de 1450 tr/min Charge max. 5 kg Pour coton blanc et couleur bon teint Ce programme peut être sélectionné pour les articles en coton peu ou normalement sales. La température est réduite et la durée de lavage prolongée. Ce programme permet donc d'obtenir un lavage efficace tout en réalisant des économies d'énergie.	REDUCTION D'ESSORAGE PAS D'ESSORAGE RAPIDE PRELAVAGE ¹⁾ RINÇAGE PLUS REPASSAGE FACILE NUIT SILENCE PLUS	  
BLANC COULEURS 40°-30° Lavage principal - Rinçages Vitesse d'essorage max. de 1450 tr/min Charge max. 5 kg Pour le coton couleur (linge peu sale).	REDUCTION D'ESSORAGE PAS D'ESSORAGE RAPIDE PRELAVAGE ¹⁾ RINÇAGE PLUS REPASSAGE FACILE NUIT SILENCE PLUS	  

Programme Température maximum et minimum Description du cycle Vitesse d'essorage maximum Charge de linge maximum Type de linge	Options	Compartiment lavage
SYNTHETIQUES 60°-40°-30° Lavage principal - Rinçages Vitesse d'essorage max. de 900 tr/min Charge max. 2,5 kg Textiles synthétiques ou mélangés : sous-vêtements, vêtements de couleur, chemises irrétrécissables, chemisiers.	REDUCTION D'ESSORAGE PAS D'ESSORAGE RAPIDE PRELAVAGE ¹⁾ RINÇAGE PLUS REPASSAGE FACILE NUIT SILENCE PLUS	  
SYNTHETIQUES ECO 40° Lavage principal - Rinçages Vitesse d'essorage max. de 900 tr/min Charge max. 2,5 kg Ce programme peut être sélectionné pour les synthétiques et les tissus mélangés. Il permet donc d'obtenir un lavage efficace tout en réalisant des économies d'énergie. La température de lavage s'élève à 40 °C.	REDUCTION D'ESSORAGE PAS D'ESSORAGE RAPIDE PRELAVAGE ¹⁾ RINÇAGE PLUS REPASSAGE FACILE NUIT SILENCE PLUS	  
DELICATS 40°-30° Lavage principal - Rinçages Vitesse d'essorage max. de 700 tr/min Charge max. 2,5 kg Tissus délicats : acrylique, viscose, polyester.	REDUCTION D'ESSORAGE PAS D'ESSORAGE RAPIDE PRELAVAGE ¹⁾ RINÇAGE PLUS NUIT SILENCE PLUS	  
LAINES/LAVAGE A LA MAIN  40°-30° Lavage principal - Rinçages Vitesse d'essorage max. de 900 tr/min Charge max. 2 kg Programme de lavage pour la laine lavable en machine ainsi que pour les lainages et les tissus délicats lavables à la main (portant le symbole « lavage à la main »).  Un article seul ou volumineux peut provoquer un brouillard. Si l'appareil n'effectue pas la dernière phase d'essorage, ajoutez du linge, répartissez la charge manuellement, puis sélectionnez le programme d'essorage.	REDUCTION D'ESSORAGE PAS D'ESSORAGE NUIT SILENCE PLUS	 
RINÇAGES Rinçages Vitesse d'essorage max. de 1450 tr/min Charge max. 5 kg Ce programme permet de rincer et d'essorer les vêtements en coton, lavés à la main. Le lave-linge effectue 3 rinçages, suivis d'un dernier long essorage. Pour réduire la vitesse d'essorage, il suffit d'appuyer sur la touche correspondante.	REDUCTION D'ESSORAGE PAS D'ESSORAGE RINÇAGE PLUS REPASSAGE FACILE NUIT SILENCE PLUS	

Programme Température maximum et minimum Description du cycle Vitesse d'essorage maximum Charge de linge maximum Type de linge	Options	Compartiment lavage
VIDANGE Vidange Charge max. 5 kg Pour évacuer l'eau du dernier rinçage des programmes utilisant l'option Nuit Silence Plus.		
ESSORAGE Vidange et essorage long Vitesse d'essorage max. de 1450 tr/min Charge max. 5 kg Essorage séparé pour les vêtements lavés à la main ainsi que pour les programmes utilisant les options Pas d'essorage et Nuit Silence Plus. Vous pouvez choisir la vitesse d'essorage à l'aide de la touche correspondante, en fonction des textiles à essorer.	REDUCTION D'ESSORAGE	
BLANC/COULEURS 60°- 60 MIN. Lavage principal - Rinçages Vitesse d'essorage max. de 1450 tr/min Charge max. 2,5 kg Pour coton blanc et couleur bon teint (articles en coton normalement sales).	REDUCTION D'ESSORAGE PAS D'ESSORAGE PRELAVAGE ¹ RINÇAGE PLUS REPASSAGE FACILE NUIT SILENCE PLUS	  
SYNTHETIQUES 40°- 40 MIN. Lavage principal - Rinçages Vitesse d'essorage max. de 900 tr/min Charge max. 1,5 kg Pour les synthétiques et les tissus mélangés.	REDUCTION D'ESSORAGE PAS D'ESSORAGE PRELAVAGE ¹ RINÇAGE PLUS REPASSAGE FACILE NUIT SILENCE PLUS	  
DELICATS 30°- 30 MIN. Lavage principal - Rinçages Vitesse d'essorage max. de 700 tr/min Charge max. 1,5 kg Pour le linge très peu sale ou porté une seule fois.	REDUCTION D'ESSORAGE PAS D'ESSORAGE PRELAVAGE ¹ RINÇAGE PLUS NUIT SILENCE PLUS	  
CHEMISES 30°- 20 MIN. Lavage principal - Rinçages Vitesse d'essorage max. de 900 tr/min Charge max. 1 kg Pour le linge très peu sale ou porté une seule fois.	REDUCTION D'ESSORAGE PAS D'ESSORAGE PRELAVAGE ¹ RINÇAGE PLUS REPASSAGE FACILE NUIT SILENCE PLUS	  

Programme Température maximum et minimum Description du cycle Vitesse d'essorage maximum Charge de linge maximum Type de linge	Options	Compartment lavage
---	----------------	---------------------------

ARRÊT

Pour annuler un programme en cours ou mettre l'appareil à l'arrêt.

1) Si vous utilisez des produits de lavage liquides, sélectionnez un programme sans PRÉLAVAGE.

ENTRETIEN ET NETTOYAGE

⚠ Avertissement Vous devez débrancher l'appareil du réseau électrique avant toute opération de nettoyage ou d'entretien.

Détartrage de l'appareil

L'eau du robinet contient du calcaire. Toutefois, il n'est généralement pas nécessaire de détartrer l'appareil si le produit lessiviel est bien dosé. Si le détartrage s'impose, utilisez un produit spécifique qui ne soit pas corrosif, spécialement conçu pour les lave-linge, que vous pourrez vous procurer dans le commerce. Respectez le dosage indiqué sur l'emballage.

Après chaque lavage

Laissez le hublot entrouvert après chaque utilisation. Ceci empêchera la formation de moisissures et de mauvaises odeurs à l'intérieur de l'appareil et permettra d'aérer la cuve.

Entretien régulier

Les lavages à basse température peuvent provoquer l'accumulation de résidus à l'intérieur du tambour.

Nous vous conseillons d'effectuer un lavage d'entretien régulier.

Pour lancer un lavage d'entretien :

- Le tambour doit être vide.
- Sélectionnez le programme de lavage pour coton le plus chaud.
- Utilisez une mesure de lessive normale, un type de poudre ayant des propriétés biologiques.

La carrosserie

Nettoyez-la à l'eau savonneuse. Rincez et séchez soigneusement.

Important N'utilisez jamais d'alcool, de produits abrasifs ou caustiques.

Nettoyage du bac à produits

Le bac à produits doit être nettoyé régulièrement.

Les compartiments à lessive et à produits additifs doivent faire l'objet d'un nettoyage régulier.

Sortez-le de son logement en appuyant sur le taquet de sécurité, et tirez-le vers vous pour le dégager.

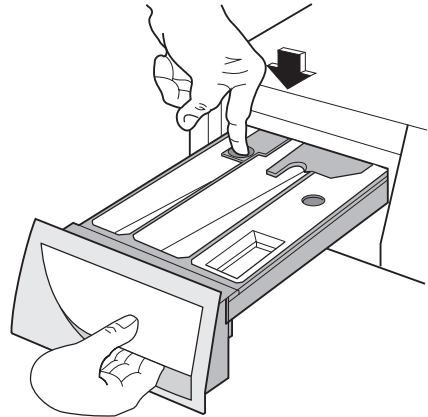

Lavez-le sous l'eau courante pour éliminer les résidus de poudre.

Pour faciliter le nettoyage, la partie supérieure du compartiment réservé à l'additif doit être enlevée. Nettoyez tous les éléments sous l'eau courante.

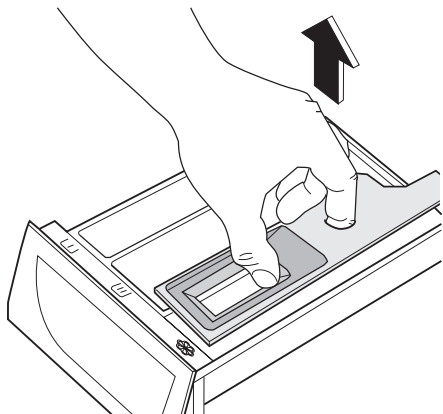

Nettoyez les différents compartiments à l'aide d'une brosse.

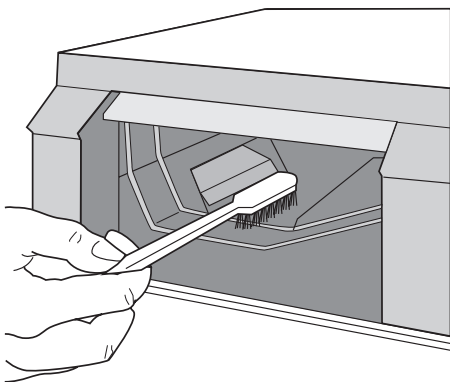

Le tambour

Des corps étrangers sujets à la rouille dans le linge ou bien l'eau ferrugineuse du robinet peuvent provoquer des dépôts de rouille dans le tambour.

Important Ne nettoyez pas le tambour avec des produits de détartrage acides, des produits abrasifs contenant du chlore ou avec une paille de fer.

1. Éliminez les dépôts de rouille à l'intérieur du tambour avec un produit de nettoyage pour acier inoxydable.
2. Effectuez un cycle de lavage sans linge pour éliminer les résidus de produits de nettoyage.

Programme : bref programme pour Coton à température maximale auquel vous devez ajouter environ le quart d'une dose de lessive.

Le joint du hublot

Contrôlez régulièrement qu'il n'y ait pas de corps étrangers dans le joint d'étanchéité du hublot.

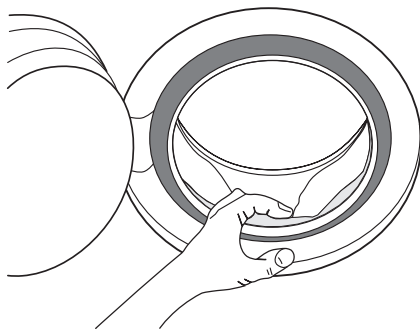

Pompe de vidange

La pompe doit être contrôlée régulièrement et surtout si :

- l'appareil ne vidange pas ou n'essore pas ;
- l'appareil fait un bruit inhabituel pendant la vidange en raison d'un blocage de la pompe par des objets tels que des épingles de sûreté, pièces de monnaie, etc. ;
- un problème a été détecté avec l'évacuation d'eau (pour plus de détails, reportez-vous au chapitre « Que faire si... »).

⚠ Avertissement Avant d'ouvrir le volet de la pompe, mettez l'appareil à l'arrêt et débranchez-le de la prise.

Procédez comme suit :

1. Débranchez l'appareil.
2. Si nécessaire, attendez que l'eau refroidisse.
3. Ouvrez le volet de la pompe.

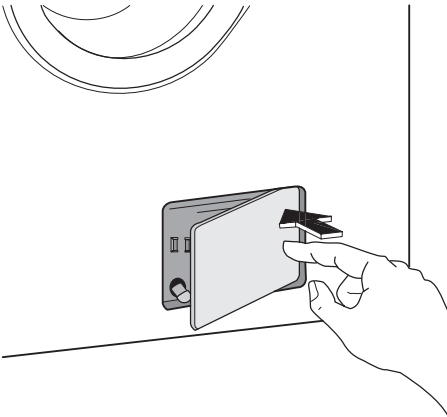

4. Placez un récipient sur le sol à proximité de la pompe pour recueillir l'eau qui pourrait éventuellement en sortir.
5. Sortez le petit tuyau d'évacuation de son siège, placez-le dans le récipient et enlevez le bouchon.

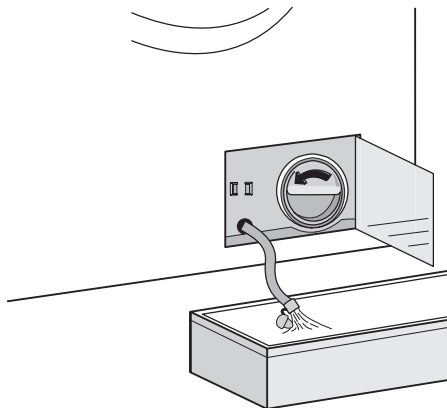

6. Quand l'eau ne sort plus, dévissez et enlevez le filtre de la pompe en le tournant dans le sens inverse des aiguilles d'une montre. Utilisez des pinces si besoin est. Conservez toujours à portée de main un chiffon pour essuyer l'eau qui s'écoule de la pompe lors du retrait du couvercle. Nettoyez le filtre sous l'eau courante pour éliminer toute trace de peluches.
7. Enlevez les corps étrangers et les peluches du filtre et de la turbine de la pompe.

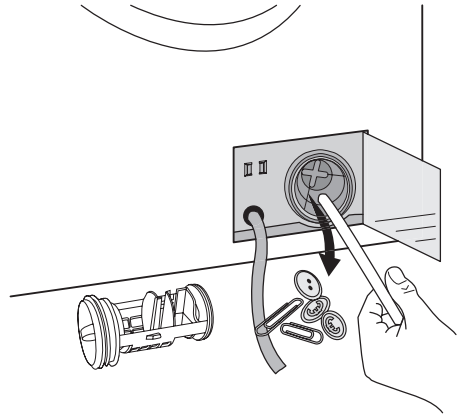

8. Vérifiez attentivement que la turbine de la pompe tourne (elle tourne par à-coups). Si elle ne tourne pas, veuillez contacter votre service après-vente.

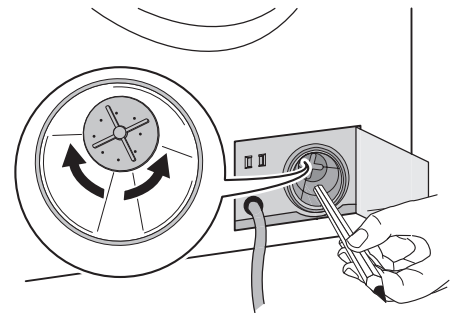

9. Remplacez le bouchon sur le petit tuyau d'évacuation et remettez-le en place.
10. Remplacez le filtre dans la pompe en l'insérant correctement dans les glissières prévues à cet effet. Vissez fermement le filtre de la pompe en le tournant dans le sens des aiguilles d'une montre.

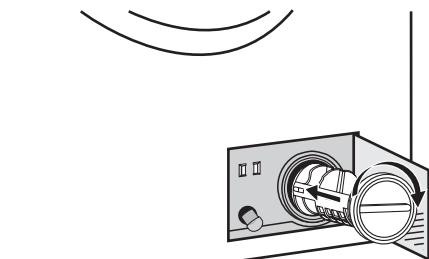

11. Fermez le volet.

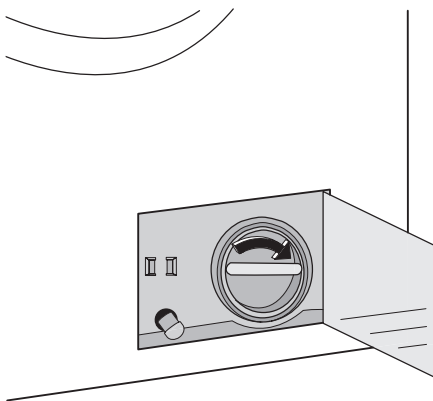

⚠ Avertissement

Lorsque l'appareil fonctionne et selon le programme sélectionné, la pompe peut contenir de l'eau chaude.

Ne retirez jamais le couvercle de la pompe pendant un cycle de lavage ; attendez toujours que le cycle soit terminé et que l'appareil soit vide. Lors de la remise en place du couvercle, refixez-le avec soin pour éviter une fuite et empêcher les enfants de le retirer.

Nettoyage des filtres du tuyau d'arrivée d'eau

Si l'eau est très dure ou contient des traces de dépôts de calcaire ou si vous remarquez que l'appareil prend plus de temps à se remplir, le filtre est peut-être obstrué. Il est donc recommandé de le nettoyer de temps en temps.

1. Fermez le robinet d'arrivée d'eau.
2. Dévissez l'embout du tuyau d'arrivée.
3. Nettoyez le filtre du tuyau à l'aide d'une petite brosse dure.

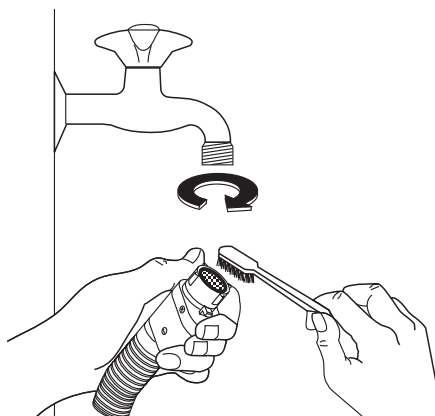

4. Revissez correctement le tuyau sur le robinet.
5. Dévissez le tuyau de l'appareil. Conservez à portée de main un chiffon pour essuyer l'eau qui s'écoule de la pompe.
6. Nettoyez le filtre du robinet à l'aide d'une petite brosse dure ou d'un chiffon.

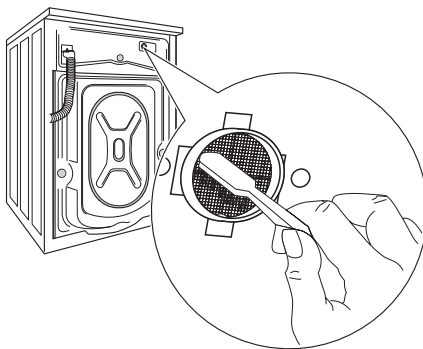

7. Revissez le tuyau sur l'appareil et vérifiez le raccordement.
8. Ouvrez le robinet d'arrivée d'eau.

Vidange de secours

Si l'appareil ne vidange pas, procédez de la façon suivante pour évacuer l'eau :

1. débranchez l'appareil ;
2. fermez le robinet d'arrivée d'eau ;
3. si nécessaire, attendez que l'eau refroidisse ;
4. ouvrez le volet de la pompe ;
5. posez un récipient sur le sol, sortez et placez l'extrémité du petit tuyau d'évacuation dans le récipient. Enlevez le bouchon. L'eau s'écoulera par gravité dans

le récipient. Lorsque le récipient est plein, rebouchez le tuyau. Videz le récipient. Répétez l'opération jusqu'à ce que l'eau cesse de sortir ;

6. nettoyez la pompe si nécessaire, comme décrit plus haut ;
7. remettez le petit tuyau d'évacuation à sa place après l'avoir bouché ;
8. vissez le couvercle de la pompe et fermez le volet.

Précautions contre le gel

Si votre appareil est exposé à des températures inférieures à 0 °C, prenez les précautions suivantes :

1. Débranchez l'appareil. Fermez le robinet d'arrivée d'eau et dévissez le tuyau du robinet ;
2. Placez l'extrémité du petit tuyau d'évacuation et du tuyau d'arrivée d'eau dans une cuvette placée au sol, et laissez l'eau s'écouler ;

3. Revissez le tuyau d'arrivée d'eau au robinet et remettez le tuyau d'évacuation à sa place, après l'avoir bouché.

De cette façon, l'eau restée dans les tuyaux sera évacuée, évitant ainsi la formation de gel et l'endommagement de l'appareil.

Pour faire fonctionner de nouveau votre appareil, assurez-vous qu'il est installé dans un local où la température est supérieure à 0°C.

Important Chaque fois que l'eau est évacuée au moyen du petit tuyau d'évacuation, vous devez verser 2 litres d'eau dans le compartiment de lavage de la boîte à produits et sélectionner le programme vidange. Cela activera l'**éco clapet**, évitant qu'une certaine quantité de lessive reste inutilisée lors du prochain lavage.

EN CAS D'ANOMALIE DE FONCTIONNEMENT

Nous vous recommandons vivement de faire les vérifications suivantes sur votre appareil avant d'appeler votre service après-vente. Il se peut que le problème soit simple et que vous puissiez y remédier vous-même.

En cours de fonctionnement, il est possible que le voyant rouge de la touche **6** clignote, qu'un des codes d'alarme ci-après s'affiche **7** pour indiquer une anomalie :

- **E10** : problème d'arrivée d'eau.
- **E20** : problème d'évacuation d'eau.
- **E40** : hublot ouvert.

Après avoir éliminé le problème, appuyez sur la touche **7** pour redémarrer le programme. Si le problème persiste malgré toutes les vérifications, contactez votre service après-vente.

Anomalie	Cause possible/Solution
Le lave-linge ne démarre pas :	<p>Le hublot n'est pas fermé. E40</p> <ul style="list-style-type: none"> • Fermez correctement le hublot. <p>L'appareil n'est pas correctement branché.</p> <ul style="list-style-type: none"> • Branchez l'appareil. <p>La prise n'est pas alimentée.</p> <ul style="list-style-type: none"> • Vérifiez votre installation électrique domestique. <p>Le fusible de l'installation électrique est endommagé.</p> <ul style="list-style-type: none"> • Remplacez le fusible. <p>Le sélecteur n'a pas été correctement positionné et la touche 6 n'a pas été appuyée.</p> <ul style="list-style-type: none"> • Tournez le sélecteur et appuyez de nouveau sur la touche 6. <p>Le départ différé a été sélectionné.</p> <ul style="list-style-type: none"> • Si le linge doit être lavé immédiatement, annulez le départ différé.

Anomalie	Cause possible/Solution
L'appareil ne se remplit pas :	<p>Le robinet d'arrivée d'eau est fermé. <i>E10</i></p> <ul style="list-style-type: none"> • Ouvrez le robinet d'arrivée d'eau. <p>Le tuyau d'arrivée d'eau est coincé ou plié. <i>E10</i></p> <ul style="list-style-type: none"> • Vérifiez le raccordement du tuyau d'arrivée d'eau. <p>Le filtre du tuyau d'arrivée d'eau est obstrué. <i>E10</i></p> <ul style="list-style-type: none"> • Nettoyez le filtre du tuyau d'arrivée d'eau. <p>Le hublot n'est pas correctement fermé. <i>E40</i></p> <ul style="list-style-type: none"> • Fermez correctement le hublot.
L'appareil ne vidange pas et/ou n'essore pas :	<p>Le tuyau de vidange est coincé ou plié. <i>E20</i></p> <ul style="list-style-type: none"> • Vérifiez le raccordement du tuyau de vidange. <p>La pompe de vidange est obstruée. <i>E20</i></p> <ul style="list-style-type: none"> • Nettoyez la pompe de vidange. <p>Si un arrêt cuve pleine d'eau a été sélectionné, l'eau reste dans la cuve à la fin du programme.</p> <ul style="list-style-type: none"> • Désactivez l'option. • Sélectionnez le programme vidange ou essorage. <p>La charge de linge n'est pas correctement répartie dans le tambour.</p> <ul style="list-style-type: none"> • Dans ce cas, il est conseillé de programmer un nouvel essorage en prenant soin auparavant de répartir manuellement le linge.
De l'eau est trouvée autour de l'appareil :	<p>Vous avez utilisé trop de lessive ou une lessive qui n'est pas adaptée au lavage en machine (trop de mousse).</p> <ul style="list-style-type: none"> • Réduisez la quantité de lessive ou utilisez une autre lessive plus adaptée. <p>Vérifiez si les raccordements des tuyaux sont étanches. Il n'est pas toujours facile de voir si de l'eau coule le long d'un tuyau ; vérifiez s'il est mouillé.</p> <ul style="list-style-type: none"> • Vérifiez le raccordement du tuyau d'arrivée d'eau. <p>Le tuyau de vidange est endommagé.</p> <ul style="list-style-type: none"> • Remplacez-le si nécessaire. <p>Le bouchon du petit tuyau d'évacuation n'a pas été remis en place ou bien le filtre n'a pas été revisé correctement après le nettoyage de la pompe.</p> <ul style="list-style-type: none"> • Bouchez à nouveau le petit tuyau d'évacuation ou revissez le filtre à fond.
Les résultats de lavage ne sont pas satisfaisants :	<p>Vous avez utilisé trop peu de lessive ou une lessive qui ne convient pas au lavage en machine.</p> <ul style="list-style-type: none"> • Augmentez la quantité de lessive ou utilisez une autre lessive plus adaptée. <p>Les taches tenaces n'ont pas été traitées avant le lavage.</p> <ul style="list-style-type: none"> • Utilisez des produits du commerce pour traiter les taches tenaces. <p>Vous n'avez pas sélectionné un programme de lavage ou une température adapté(e).</p> <ul style="list-style-type: none"> • Vérifiez si vous avez sélectionné la bonne température et le bon programme. <p>Il y a trop de linge.</p> <ul style="list-style-type: none"> • Réduisez la charge.
Le hublot ne s'ouvre pas :	<p>Le programme n'est pas terminé.</p> <ul style="list-style-type: none"> • Attendez la fin du cycle de lavage. <p>Le dispositif de verrouillage du hublot n'est pas désactivé.</p> <ul style="list-style-type: none"> • Attendez que le voyant 9 s'éteigne. <p>Il y a de l'eau dans le tambour.</p> <ul style="list-style-type: none"> • Sélectionnez le programme vidange ou essorage pour vidanger l'eau.

Anomalie	Cause possible/Solution
L'appareil vibre ou est bruyant :	<p>Vous n'avez pas enlevé les dispositifs de protection utilisés pour le transport, et l'emballage.</p> <ul style="list-style-type: none"> • Vérifiez la bonne installation de l'appareil. <p>Vous n'avez pas réglé les pieds</p> <ul style="list-style-type: none"> • Vérifiez si l'appareil est de niveau. <p>La charge de linge n'est pas correctement répartie dans le tambour.</p> <ul style="list-style-type: none"> • Dans ce cas, il est conseillé de programmer un nouvel essorage en prenant soin auparavant de répartir manuellement le linge. <p>Il y a peu de linge dans le tambour.</p> <ul style="list-style-type: none"> • Chargez correctement le linge.
L'appareil fait un bruit inhabituel :	<p>L'appareil est équipé d'un moteur qui, par rapport aux moteurs traditionnels, émet un bruit particulier. Ce nouveau moteur permet, lors de l'essorage, un démarrage en douceur et une répartition plus uniforme du linge dans le tambour, ainsi qu'une stabilité accrue de l'appareil.</p>
On ne voit pas d'eau dans le tambour :	<p>Les machines fabriquées selon des technologies modernes fonctionnent de façon beaucoup plus économique, en utilisant moins d'eau que les anciens modèles, sans que cela n'affecte leurs performances.</p>

Si vous ne pouvez pas identifier ou résoudre le problème, contactez le service après-vente. Lorsque vous appelez le service après-vente, indiquez le modèle, le numéro de série et de produit et la date d'achat de l'appareil : le service après-vente a besoin de ces informations.

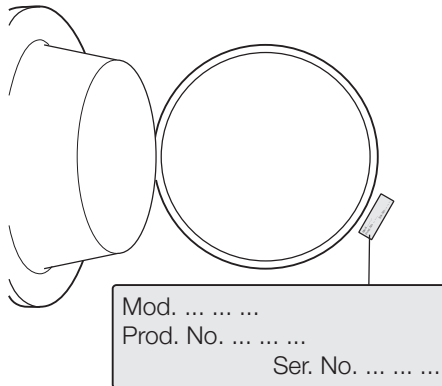

CARACTÉRISTIQUES TECHNIQUES

Dimensions	Largeur	60 cm
	Hauteur	85 cm
	Profondeur	63 cm
Branchement électrique Tension - Puissance totale - Fusible	Les informations concernant le branchement électrique figurent sur la plaque signalétique apposée sur le bord intérieur du hublot de l'appareil.	
Pression de l'eau d'alimentation	Minimale	0,05 MPa
	Maximale	0,8 MPa
Charge maximale	Coton	5 kg
Vitesse d'essorage	Maximale	1450 tr/min

INSTALLATION

Déballage

Avant la première utilisation de l'appareil, retirez tous les dispositifs de protection et l'emballage utilisés pour le transport.

Conservez ces dispositifs de protection afin qu'ils puissent être remontés pour tout autre transport de l'appareil.

1. Après avoir enlevé les protections de transport, appuyez avec soin l'appareil sur la partie arrière pour retirer le bloc en polystyrène qui constitue le socle de l'emballage.

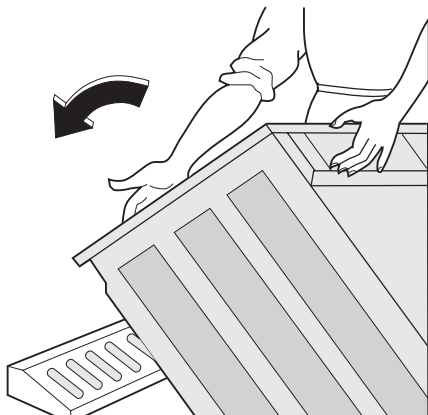

2. Redressez l'appareil et retirez la fixation du câble d'alimentation électrique et du tuyau de vidange placée à l'arrière de l'appareil.

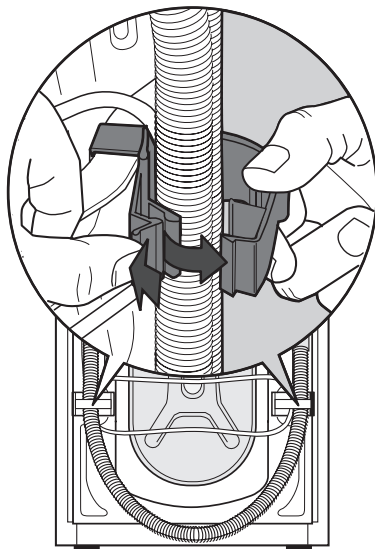

3. Dévissez les trois boulons avec la clé fournie.

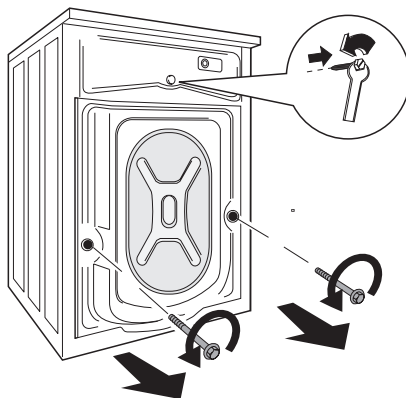

4. Retirez (en les faisant glisser délicatement) les goujons en plastique correspondants.

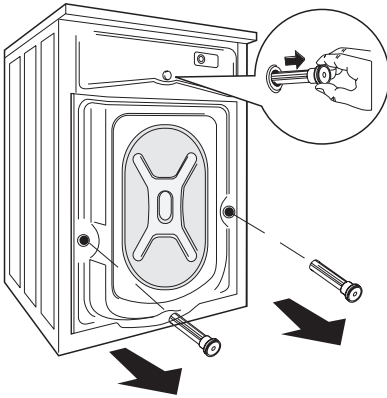

5. Ouvrez le hublot et enlevez le bloc en polystyrène fixé sur le joint du hublot.

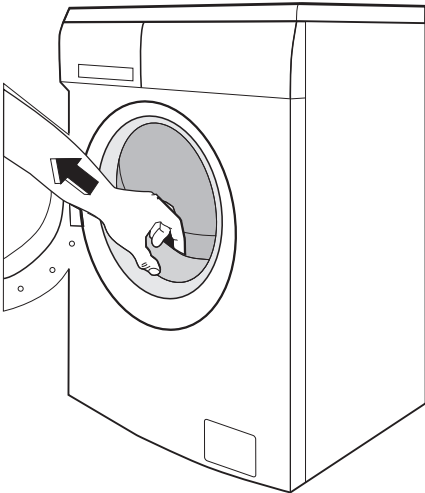

6. Bouchez le petit trou supérieur et les deux gros orifices à l'aide des bouchons en plastique fournis dans la pochette contenant la notice d'utilisation.

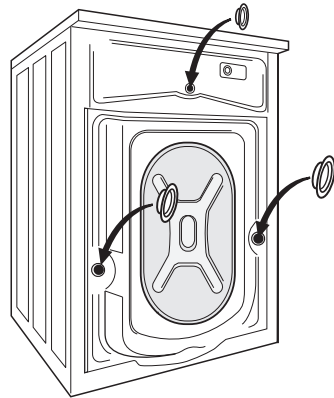

Emplacement

Placez l'appareil sur un sol plat et dur. Veillez à ce que la circulation d'air autour de l'appareil ne soit pas entravée par des moquettes, tapis etc. Veillez à ce que l'appareil ne touche pas le mur ou les autres meubles de la cuisine. Procédez à la mise à niveau de l'appareil en relevant ou en abaissant les pieds. La vis autobloquante des pieds peut rendre leur réglage difficile, mais l'appareil **DOIT** être à niveau et bien calé. Le cas échéant, vérifiez le niveau avec un niveau à bulle. Utilisez une clé pour l'ajuster le cas échéant. Une mise à niveau correcte évite les vibrations, le bruit ou des déplacements de l'appareil au cours de son fonctionnement.

! **Attention** Ne placez jamais de cales en carton, en bois ou autre sous l'appareil pour compenser l'irrégularité du sol.

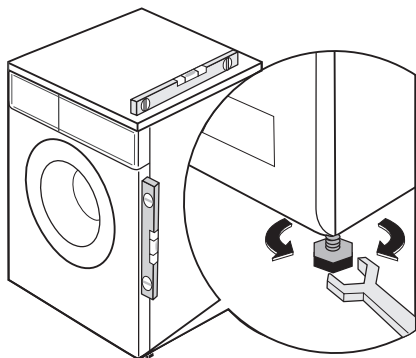

Arrivée d'eau

Le tuyau d'alimentation livré avec l'appareil se trouve dans le tambour. N'utilisez jamais pour le raccordement un tuyau déjà utilisé précédemment.

Important Cet appareil est conçu pour être raccordé à l'eau froide.

1. Ouvrez le hublot et sortez le tuyau.
2. Branchez le tuyau d'alimentation à l'appareil. Ne raccordez jamais le tuyau d'arrivée d'eau verticalement. Orientez le tuyau en angle vers la direction (droite ou gauche) la plus proche du robinet de l'eau.

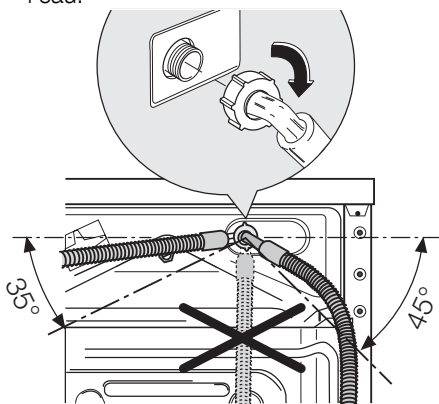

3. Pour ajuster l'orientation du raccord du tuyau d'alimentation, dévissez la bague de serrage placée à l'arrière de l'appareil. Après avoir positionné le tuyau d'alimentation, veillez à revisser correctement la bague de serrage pour éviter toute fuite.

4. Vissez le raccord du tuyau d'alimentation sur le nez fileté du robinet d'arrivée d'eau (20 x 27). Utilisez toujours le tuyau livré avec l'appareil. Vissez correctement pour éviter toute fuite.

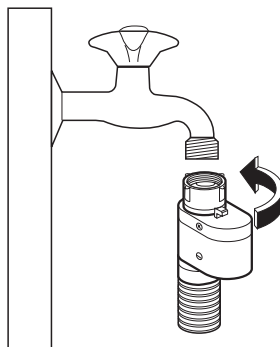

Le tuyau d'alimentation ne doit pas être rallongé. S'il est trop court et que vous ne souhaitez pas déplacer le robinet, vous devrez acheter un nouveau tuyau conçu pour ce type d'utilisation.

Dispositif d'arrêt de l'eau

Le tuyau d'alimentation est équipé d'un dispositif de protection contre les dégâts des eaux. Si le tuyau inférieur devait se détériorer à cause d'une usure naturelle, ce dispositif bloquera l'arrivée d'eau à l'appareil. Ce défaut est signalé par l'apparition d'un secteur rouge dans la fenêtre "A". Dans ce cas, fermez le robinet d'arrivée d'eau et appelez un service après-vente.

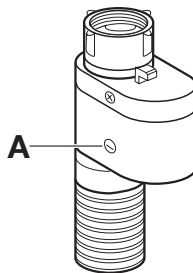

Vidange de l'eau

L'extrémité du tuyau de vidange peut être positionnée de trois façons.

- **Sur le bord d'un lavabo** à l'aide d'un guide en plastique livré avec l'appareil. Dans

ce cas, assurez-vous que l'extrémité du tuyau ne peut pas être décrochée lorsque l'appareil est en cours de vidange. A cet effet, vous pouvez fixer le tuyau au robinet à l'aide d'une ficelle ou le fixer au mur.

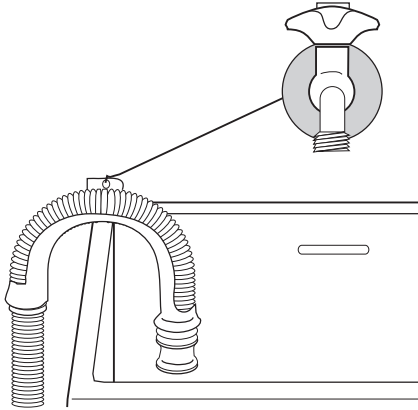

- **Dans un conduit de vidange (ou dans une dérivation de la vidange d'un lavabo).** Le branchement doit être prévu à une hauteur minimale de 60 cm du sol.
- **un conduit d'évacuation à une hauteur** minimale de 60 cm et maximale de 90 cm. Il est indispensable de prévoir une entrée d'air à l'extrémité du tuyau de vidange pour éviter tout siphonnage éventuel. En outre, le tuyau de vidange ne devra former aucun coude. Il devra être placé au niveau du sol, la crosse devra se trouver à la hauteur indiquée précédemment.

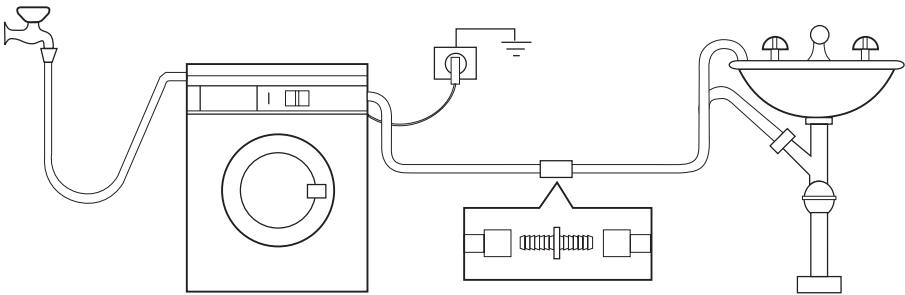

Le tuyau de vidange peut être allongé jusqu'à 4 mètres maximum. Un tuyau de vidange supplémentaire et un raccord sont disponibles auprès de votre service après-vente. L'inobservation de ces règles pourrait entraîner un fonctionnement anormal de votre appareil.

BRANCHEMENT ÉLECTRIQUE

Les informations concernant le branchement électrique figurent sur la plaque signalétique apposée sur le bord intérieur du hublot de l'appareil.

Vérifiez que le compteur de l'abonné et les fusibles peuvent supporter l'intensité absorbée par la machine compte tenu des autres appareils électriques branchés.

! **Branchez l'appareil sur une prise reliée à la terre.**

! **Le fabricant décline toute responsabilité en cas de dommage ou blessure, suite au non-respect des consignes de sécurité mentionnées dans ce chapitre.**

! **L'appareil une fois installé, assurez-vous que le câble d'alimentation est facilement accessible.**



Le remplacement du câble d'alimentation de l'appareil doit être

effectué par le service après-vente de votre magasin vendeur.

EN MATIÈRE DE PROTECTION DE L'ENVIRONNEMENT

Le symbole  sur le produit ou son emballage indique que ce produit ne peut être traité comme déchet ménager. Il doit être remis au point de collecte dédié à cet effet (collecte et recyclage du matériel électrique et électronique).

En procédant à la mise au rebut de l'appareil dans les règles de l'art, nous préservons l'environnement et notre sécurité, s'assurant ainsi que les déchets seront traités dans des conditions optimum.

Pour obtenir plus de détails sur le recyclage de ce produit, veuillez prendre contact avec les services de votre commune ou le magasin où vous avez effectué l'achat.

Matériaux d'emballage

Tous les matériaux marqués du symbole  sont recyclables.

>PE<=polyéthylène

>PS<=polystyrène

>PP<=polypropylène

Vous pouvez les déposer dans des conteneurs de collecte adaptés pour qu'ils puissent être recyclés.

Conseils écologiques

Pour réaliser des économies d'eau et d'énergie, et ainsi contribuer à la protection de l'environnement, nous vous recommandons de respecter les conseils suivants :

- Le linge normalement sale ne nécessite pas de prélavage : vous réaliserez des économies de lessive, d'eau et de temps (l'environnement s'en trouvera également protégé !).
- L'appareil fonctionne de manière plus économique s'il est rempli à pleine capacité en veillant toutefois à ne pas surcharger le tambour.
- Les taches et les petites salissures peuvent être éliminées au moyen d'un prétraitement adéquat ; le linge peut alors être lavé à une température plus basse.
- Dosez la lessive en fonction de la dureté de l'eau, du degré de salissure des articles ainsi que de la charge de linge à laver.



www.electrolux.com/shop

