

AKT 156

FR

FICHE PRODUIT

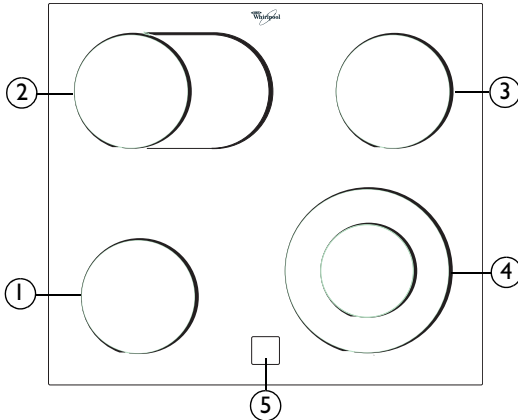

1. Foyer radiant \varnothing 145
2. Foyer radiant ovale double
3. Foyer radiant \varnothing 145
4. Foyer radiant double \varnothing 210
5. Voyants de chaleur résiduelle

- Pour utiliser la table de cuisson, tournez le(s) bouton(s) dans le sens des aiguilles d'une montre jusqu'à la position désirée ou le symbole désiré (chaque chiffre correspond à une puissance/fonction différente).
- Pour mettre la table de cuisson hors tension, remettez le(s) bouton(s) sur la position "0".
- Les fonctions de la table de cuisson sont expliquées dans la "Fiche produit du four" séparée.

N.B.: Lorsque vous utilisez la table de cuisson ou le four, le ventilateur de refroidissement fonctionne en permanence à des vitesses différentes, en fonction de la température des différents composants.

Il se peut que le ventilateur continue à fonctionner pendant un certain temps après l'arrêt des appareils, et ce afin d'assurer le refroidissement correct des composants et des éléments adjacents à la cuisinière.

Remarque importante :

Afin d'éviter que la surface vitrocéramique ne subisse des dommages irréversibles, n'utilisez pas :

- d'ustensiles dont le fond n'est pas parfaitement plat ;
- des casseroles en métal avec fond émaillé.

Tout défaut esthétique (rayures, traces sur la surface, etc.) doit être communiqué immédiatement au moment de l'installation.

DIMENSIONS DE LA TABLE DE CUISSON ET DU PLAN DE TRAVAIL (mm)

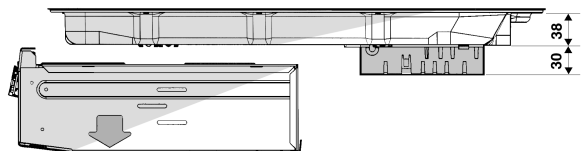
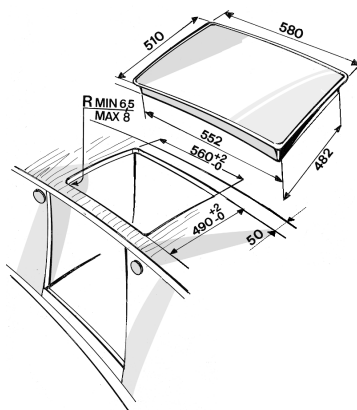

Type PFEVS 230 V~ 50 Hz 6,3 kW

Assemblage

A) Si le plan de travail est en bois, utilisez les étriers, les attaches à ressort et les vis fournies.

- Mesurez le milieu des parties verticales du cut-out comme le montre la Fig. 1.
- Positionnez le milieu des étriers (C) sur le milieu du côté mesuré auparavant.
- La partie supérieure des étriers doit être alignée avec la surface du plan de travail.
- Fixez à l'aide des 4 vis (B) fournies, en introduisant celles-ci dans les orifices aménagés comme le montre la Fig. 2.

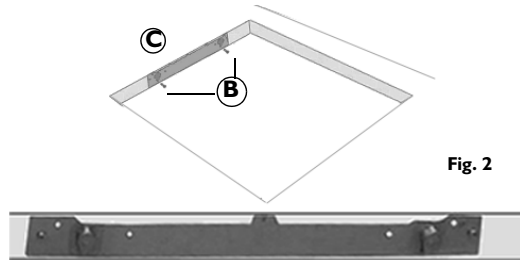
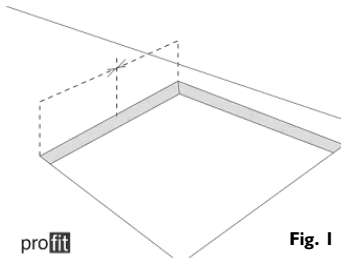

- Placez les 4 attaches (A), si elles ne sont pas déjà installées, autour du cadran du plan de cuisson, dans les fentes prévues à cet effet, voir la Fig. 3

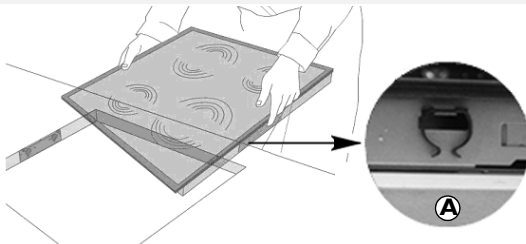

- Installez le plan de cuisson dans l'orifice en veillant à ce que les attaches (A) se bloquent dans les crans des étriers (C Fig. 4).

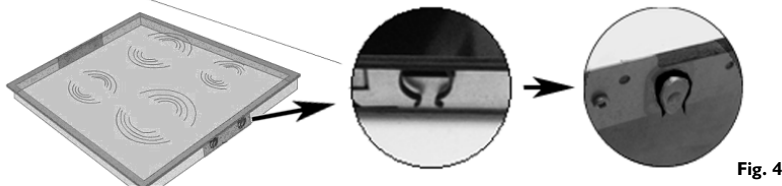

B) Si le plan de travail est en marbre ou autre matériau (plastique, céramique, pierre, etc.), la table de cuisson doit être fixée au moyen d'étriers portant la référence 4819 310 18528. (que vous pouvez vous procurer auprès du Service Après-vente s'ils ne sont pas fournis).

- Insérez la table de cuisson dans le plan de travail.
- Positionnez les étriers (C) comme illustré sur la figure, en tenant compte de l'épaisseur du plan de travail.
- Vissez les vis (E) dans les orifices (D).

