



EN

DHA-S680P

DVD/VIDEO CD/CD Changer

DE

- **OWNER'S MANUAL**
Please read before using this equipment.
- **BEDIENUNGSANLEITUNG**
Lesen Sie diese Bedienungsanleitung bitte vor Gebrauch des Gerätes.
- **MODE D'EMPLOI**
Veuillez lire avant d'utiliser cet appareil.
- **MANUAL DE OPERACIÓN**
Léalo antes de utilizar este equipo.
- **ISTRUZIONI PER L'USO**
Si prega di leggere prima di utilizzare l'attrezzatura.
- **ANVÄNDARHANDLEDNING**
Innan du använder utrustningen bör du läsa igenom denna användarhandledning.

FR



ES

ALPINE ELECTRONICS, INC.
Tokyo office: 1-1-8 Nishi Gotanda,
Shinagawa-ku,
Tokyo 141-8501, Japan
Tel.: (03) 3494-1101

ALPINE ELECTRONICS OF AMERICA, INC.
19145 Gramercy Place, Torrance,
California 90501, U.S.A.
Tel.: 1-800-ALPINE-1 (1-800-257-4631)

ALPINE ELECTRONICS OF CANADA, INC.
Suite 203, 7300 Warden Ave. Markham,
Ontario L3R 9Z6, Canada
Tel.: 1-800-ALPINE-1 (1-800-257-4631)

ALPINE ELECTRONICS OF AUSTRALIA PTY. LTD.
6-8 Fiveways Boulevard Keysborough,
Victoria 3173, Australia
Tel.: (03) 9769-0000

ALPINE ELECTRONICS GmbH
Kreuzerkamp 7-11 40878 Ratingen, Germany
Tel.: 02102-45 50

ALPINE ITALIA S.p.A.
Via C. Colombo 8, 20090 Trezzano Sul Naviglio
MI, Italy
Tel.: 02-48 47 81

ALPINE ELECTRONICS FRANCE S.A.R.L.
(RCS PONTOISE B 338 101 280)
98, Rue De La Belle Etoile, Z.I. Paris Nord II
B.P. 50016 F-95945, Roissy, Charles De Gaulle
Cedex, France
Tel.: 01-48 63 89 89

ALPINE ELECTRONICS OF U.K., LTD.
13 Tanners Drive, Blakelands, Milton Keynes
MK14 5BU, U.K.
Tel.: 01908-61 15 56

ALPINE ELECTRONICS DE ESPAÑA, S.A.
Portal De Gamarra 36, Pabellón 32
01013 Vitoria (Alava)-Apdo. 133, Spain
Tel.: 34-45-283588

IT

SE

Table des matières

Mode d'emploi



Avertissement

AVERTISSEMENT	2
ATTENTION	3
PRECAUTIONS	4

Avant l'utilisation

Au sujet des DVD	5
Disques pouvant être lus sur ce changeur DVD	6
Quand vous utilisez la télécommande	7
Remplacement des piles	7
Manipulation du magasin	8
Charger des disques	8
Retirer les disques	9

Guide rapide

Mise sous tension et hors tension	10
Commutation entre une configuration NTSC et PAL ...	11
Réglage du volume	11
Sélection de disques	11
Lecture des disques	12
Arrêt de la lecture	13
Avance rapide/inversion rapide	13
Localisation des débuts de chapitres ou de pistes	14
Lecture avec arrêt sur image (pause)	14
Lecture image par image	14
Lecture au ralenti	14

Fonctions pratiques

Recherche par numéro de titre	15
Recherche directe par numéro de chapitre ou de piste ...	15
Recherche par temps écoulé	16
Lecture à répétition de chapitre/piste/titre	16
Changement de la langue de la bande son	17
Changement de l'angle de prise de vue	17
Changement de la langue des sous-titres	18
Affichage des sous-titres	18
Affichage de l'état du disque	19
Affichage de l'état du disque	19
Pour une sortie DVD vidéo tout en écoutant autre source (CD radio, etc.) (uniquement lors de l'utilisation Ai-NET)	20

Réglages par défaut (SET UP)

Modification des réglages de langue	21
Modification des réglages de l'écran TV	22
Changement du code de pays	23
Réglage du niveau d'accès (contrôle parental)	24
Changement du réglage de Down Sampling	26
Modification des réglages de la sortie numérique	27

Modification des réglages de la LED indicatrice	28
Réglage personnalisé – Modification du réglage des sous titrages pour malentendants	29
Réglage personnalisé – Modification des réglages Ai-NET ...	30
Réglage personnalisé –	
Changement du réglage de H.U. CONTROL	31

Processeur audio numérique (optionnel)

Réglage de l'égaliseur paramétrique (uniquement lors de la connexion avec PXA-H510)	32
Modification des réglages "surround"	33
Mémorisation des réglages "surround"	33
Rappel des réglages "surround"	34
Réglage de la correction de temps (uniquement lors de la connexion avec PXA-H510)	34
Utilisation du mode Pro Logic	35
REGLAGE – Réglage des modes des haut-parleurs	35
REGLAGE – Réglage de l'image acoustique	36
REGLAGE – Mélange des canaux audio arrière	36
REGLAGE – Compensation de temps du haut-parleur central ...	37
REGLAGE – Compensation de temps des haut-parleurs arrière ...	37
REGLAGE – Obtention d'un son puissant à bas niveaux de volume ...	38
REGLAGE – Réglage du niveau des haut-parleurs	38
MODE – Réglage du volume, de l'atténuation et de la balance ...	39
MODE – Réglage du subwoofer	39
MODE – Activation et désactivation de la fonction d'annulation ...	39

Autres fonctions utiles

Fonctionnement à partir de l'unité principale	40
Lecture de DVD, CD vidéo et audio	40
Fonctionnement à partir de la télécommande de l'unité principale	41

Installation et raccordements

Avertissement	42
Attention	42
Précautions	43
Préparation	43
Connexion	43
Montage	44
Installation	44
Vérification	46
Connexions	47
Modifier les réglages du système	48
Exemples de mise à jour de systèmes	49

Autres

Terminologie	58
Liste des codes de langue	59
Liste des codes de pays	60
En cas de problème	62
Spécifications	62
Pilotage du lecteur DVD vidéo DHA-S680P	63
Contrôle du son pour l'Alpine Ai-NET	64

Précautions

AVERTISSEMENT

Ce symbole désigne des instructions importantes. Le non-respect de ces instructions peut entraîner de graves blessures, voire la mort.

NE PAS DESASSEMBLER NI MODIFIER L'APPAREIL.

Il y a risque d'accident, d'incendie ou de choc électrique.

GARDER LES PETITS OBJETS COMME LES PILES HORS DE PORTEE DES ENFANTS.

L'ingestion de tels objets peut entraîner de graves blessures. En cas d'ingestion, consulter immédiatement un médecin.

UTILISER DES FUSIBLES DE L'AMPERAGE APPROPRIE.

Il y a risque d'incendie ou de décharge électrique.

A UTILISER UNIQUEMENT SUR DES VOITURES A MASSE NEGATIVE DE 12 VOLTS.

(Vérifiez auprès de votre concessionnaire si vous n'êtes pas certain.) Il y a risque d'incendie, etc.

AVANT TOUTE CONNEXION, DEBRANCHER LE CABLE DE LA BORNE NEGATIVE DE LA BATTERIE.

Il y a risque de choc électrique ou de blessure par courts-circuits.

NE PAS DENUDER LES CABLES ELECTRIQUES.

Ne jamais enlever la gaine isolante pour alimenter un autre appareil. Il y a risque de dépassement de la capacité de courant et, partant, d'incendie ou de choc électrique.

NE PAS INSTALLER A DES ENDROITS SUSCEPTIBLES D'ENTRAVER LA CONDUITE DU VEHICULE, COMME LE VOLANT OU LE LEVIER DE VITESSES.

La vue vers l'avant pourrait être obstruée ou les mouvements gênés, etc., et provoquer un accident grave.

NE PAS UTILISER DES ECROUS NI DES BOULONS DU CIRCUIT DE FREINAGE OU DE DIRECTION POUR LES CONNEXIONS DE MASSE.

Les boulons et les écrous utilisés pour les circuits de freinage et de direction (ou de tout autre système de sécurité) ou les réservoirs ne peuvent JAMAIS être utilisés pour l'installation ou la liaison à la masse. L'utilisation de ces organes peut désactiver le système de contrôle du véhicule et causer un incendie, etc.

N'ACTIVER AUCUNE FONCTION SUSCEPTIBLE DE DETOURNER VOTRE ATTENTION DE LA CONDUITE DU VEHICULE.

Les fonctions requérant une attention prolongée ne doivent être exploitées qu'à l'arrêt complet du véhicule. Toujours arrêter le véhicule à un endroit sûr avant d'activer ces fonctions. Il y a risque de provoquer un accident.

NE PAS COINCER LES CABLES AVEC DES OBJETS VOISINS.

Positionner les câbles conformément au manuel de manière à éviter toute obstruction en cours de conduite. Les câbles qui obstruent ou dépassent à des endroits tels que le volant, le levier de changement de vitesses, la pédale de frein, etc., peuvent s'avérer extrêmement dangereux.

NE PAS ENDOMMAGER DE CONDUITES NI DE CABLES LORS DU FORAGE DES TROUS.

Lors du forage de trous dans le châssis en vue de l'installation, veiller à ne pas entrer en contact, endommager ni obstruer de conduites, de tuyaux à carburant ou de fils électriques. Le non-respect de cette précaution peut entraîner un incendie.

EFFECTUER CORRECTEMENT LES CONNEXIONS.

Il y a risque de blessures ou de dommages à l'appareil.

NE PAS INTRODUIRE LES MAINS, LES DOIGTS NI DE CORPS ETRANGERS DANS LES FENTES ET LES INTERSTICES.

Il y a risque de blessures ou de dommages à l'appareil.

GARDER LE VOLUME A FAIBLE NIVEAU DE MANIERE A POUVOIR ENTENDRE LES BRUITS EXTERIEURS PENDANT LA CONDUITE.

Il y a risque d'accident.

UTILISER CET APPAREIL POUR DES APPLICATIONS MOBILES DE 12 V.

Toute utilisation autre que l'application désignée comporte un risque d'incendie, de choc électrique ou de blessure.

ATTENTION

Ce symbole désigne des instructions importantes. Le non-respect de ces instructions peut entraîner des blessures ou des dommages matériels.

FAIRE CHEMINER LE CABLAGE DE MANIERE A NE PAS LE COINCER CONTRE UNE ARETE METALLIQUE.

Faire cheminer les câbles à l'écart des pièces mobiles (comme les rails d'un siège) et des arêtes acérées ou pointues. Cela évitera ainsi de coincer et d'endommager les câbles. Si un câble passe dans un orifice métallique, utiliser un passe-cloison en caoutchouc pour éviter que la gaine isolante du câble ne soit endommagée par le rebord métallique de l'orifice.

UTILISER LES ACCESSOIRES SPECIFIES ET LES INSTALLER CORRECTEMENT.

Utiliser uniquement les accessoires spécifiés. L'utilisation d'autres composants que les composants spécifiés peut causer des dommages internes à cet appareil ou son installation risque de ne pas être effectuée correctement. Les pièces utilisées risquent de se desserrer et de provoquer des dommages ou une défaillance de l'appareil.

NE PAS INSTALLER A DES ENDROITS TRES HUMIDES OU POUSSIEREUX.

Eviter d'installer l'appareil à des endroits soumis à une forte humidité ou à de la poussière en excès. La pénétration d'humidité ou de poussière à l'intérieur de cet appareil risque de provoquer une défaillance.

NE PAS UTILISER EN MEME TEMPS DES PILES USEES ET DES PILES NEUVES. RESPECTEZ AUSSI LA POLARITE DES PILES.

Quand vous insérez les piles, veillez à respecter la polarité (+) et (-), comme indiqué. Une rupture ou une fuite des piles peuvent causer un incendie ou des blessures corporelles.

FAIRE INSTALLER LE CABLAGE ET L'APPAREIL PAR DES EXPERTS.

Le câblage et l'installation de cet appareil requiert des compétences techniques et de l'expérience. Pour garantir la sécurité, faire procéder à l'installation de cet appareil par le distributeur qui vous l'a vendu.

INTERROMPRE TOUTE UTILISATION EN CAS DE PROBLEME.

Le non-respect de cette précaution peut entraîner des blessures ou endommager l'appareil. Retourner l'appareil auprès du distributeur Alpine agréé ou un centre de service après-vente Alpine en vue de la réparation.

ATTENTION



(Arrière du lecteur)

CAUTION-Laser radiation when open, DO NOT STARE INTO BEAM

(Arrière du lecteur)

ATTENTION – Rayonnement laser quand l'appareil est ouvert, NE PAS FIXER LE FAISCEAU.

Précautions

PRECAUTIONS

Température

Assurez-vous que la température interne du véhicule est comprise entre +60°C (+140°F) et -10°C (+14°F) avant de mettre l'appareil sous tension.

Manipulation correcte

Manipulez votre disque comme indiqué sur la figure. Ne le laissez pas tomber lorsque vous le manipulez. Tenez le disque de façon à ne pas laisser d'empreintes dessus. Si la surface est rayée, le capteur saute. Ne collez pas de ruban, de papier ou d'étiquettes gommées sur les disques. Ne pas y écrire.

Nettoyez vos disques

Les empreintes, la poussière ou la saleté apparaissant à la surface du disque peuvent provoquer des sauts du capteur. Nettoyer la surface du disque avec un chiffon doux propre en partant du centre vers le bord extérieur. Si la surface est très sale, imbiber un chiffon propre dans une solution détergente neutre pour la nettoyer.

Accessoires de disque

Divers accessoires de disque pour protéger la surface du disque et améliorer la qualité sonore sont disponibles dans le commerce. Cependant, la plupart d'entre eux ont un effet sur l'épaisseur et/ou le diamètre du disque. Tels accessoires déplacent les spécifications du disque hors de la limite et peuvent provoquer quelques problèmes. Dû à la haute précision électronique du DHA-S680P et à son mécanisme hautement stable, ces accessoires ne sont pas nécessaires ni recommandés avec les disques posés dans le DHA-S680P.

Précaution avec les disques neufs

Lorsqu'un disque neuf est introduit dans le magasin du changeur, le disque peut ne pas reproduire après le chargement initial. Ceci est provoqué par de petites bavures autour du trou central et à l'extérieur du disque, empêchant un chargement stable dans la position correcte. Enlever les bavures en frottant le bord intérieur du trou et le bord extérieur du disque avec un stylo à bille ou un autre objet similaire, puis réinsérer le disque compact.

REMARQUE

Le mécanisme empêche de jouer automatiquement un tel disque par mesure de protection et ceci n'est pas un mauvais fonctionnement.

Disque endommagé

N'essayez pas de faire jouer un disque fissuré déformé ou endommagé. Il pourrait endommager gravement le mécanisme de lecture.

Rangement

Laissez vos disques dans leurs boîtiers individuels que vous rangerez dans un endroit frais, à l'abri du soleil, de la chaleur et de la poussière.

Disques à forme irrégulière

Veillez à n'utiliser que des disques sans aucune irrégularité avec cet appareil. Les bords extérieur et intérieur doivent être ronds et unis. L'utilisation de disques à forme irrégulière pourrait endommager le mécanisme.

Emplacement de montage

N'installez pas le DHA-S680P dans un endroit exposé:

- directement au soleil ou à la chaleur
- à l'humidité et à l'eau
- à la poussière
- à des vibrations excessives

Avant l'utilisation

Au sujet des DVD

Les CD audio et les DVD comportent des sillons (pistes) dans lesquels les données numériques sont enregistrées. Les données sont représentées par des trous microscopiques gravés dans les pistes – ces trous sont lus par le faisceau laser pour lire le disque. Sur les DVD, la densité des pistes et des trous microscopiques est deux fois plus importante que celle des CD, donc, les DVD contiennent plus de données sur moins d'espace que les CD.

CD

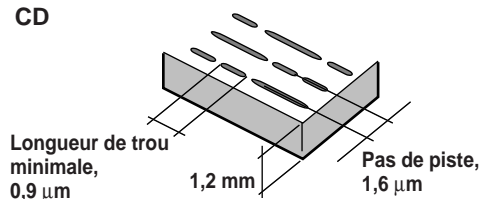

DVD

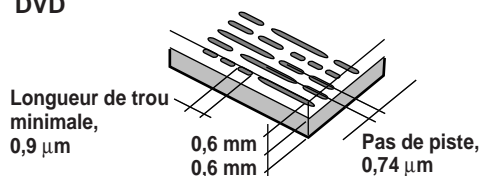

Un disque de 12 cm peut contenir un film ou quatre heures de musique.

De plus, les DVD fournissent une finesse d'image de grande qualité avec des couleurs éclatantes grâce à une résolution horizontale supérieure à 500 lignes (en comparaison des 300 lignes maximum d'une cassette vidéo VHS). En rajoutant un processeur audio numérique optionnel (PXA-H510/PXA-H900), vous pouvez recréer la puissance et le rendu d'un cinéma ayant le Dolby Digital 5.1-channel Surround.

En addition, les DVD offrent toute une palette de fonctions.

- **Audio multiple*** (page 17)

Les films peuvent être enregistrés à concurrence de huit langues différentes. La langue souhaitée peut être choisie à l'aide de la télécommande.

- **Fonction sous-titres*** (page 18)

Les films peuvent incorporer des sous-titres allant jusqu'à 32 langues différentes. La langue des sous-titres souhaitée peut être choisie à l'aide de la télécommande.

- **Fonction angle de prise de vue*** (page 17)

Lorsqu'un DVD contient un film à plusieurs angles de prise de vues, l'angle souhaité peut être sélectionné à l'aide de la télécommande.

- **Fonction scénarios multiples***

Avec cette fonction, un film unique incorpore plusieurs scénarios. Il est alors possible de les sélectionner individuellement pour voir les versions différentes du même film.

Le fonctionnement diffère d'un disque à l'autre. La sélection des scénarios et les instructions apparaissent pendant la projection. Suivre simplement les instructions.

REMARQUE





* Les fonctions langues de bande son, langues de sous-titres, angles de prise de vue, etc., diffèrent d'un disque à l'autre. Pour plus de détails, se reporter aux instructions sur la couverture du disque.

Avant l'utilisation

Disques pouvant être lus sur ce changeur DVD

• Disques pouvant être lus

Les disques énumérés ci-dessous peuvent être lus sur ce changeur DVD.

	Marque (logo)	Contenu enregistré	Dimensions du disque	Durée de lecture maximum
DVD Vidéo		Audio + Vidéo (films animés)	12 cm*	Disque à simple face Environ 4 heures
				Disque à double face Environ 8 heures
			8 cm	Disque à simple face Environ 80 minutes
				Disque à double face Environ 160 minutes
CD Vidéo	 	Audio + Vidéo (films animés)	12 cm	Environ 74 minutes
			8 cm	Environ 20 minutes
CD musicaux	 	Audio	12 cm	Environ 74 minutes
			8 cm (CD simple)	Environ 20 minutes

* DVD à double couche compatible disque DVD

Cet appareil peut lire des disques CD-R (CD-Enregistrable) et CD-RW (CD-Réenregistrable). Les disques CD-R/CD-RW format fichier MP3 ne peuvent pas être lus.

- Il est possible que les disques énumérés ci-dessous ne puissent pas être lus:
Les disques avec des marques de doigts ou rayés/
Les disques qui sont restés dans une voiture ou dans l'appareil pendant une longue période/Les disques pour lesquels l'inscription de données n'était pas stable.

Manipulation des disques compacts (CD/CD-R/CD-RW)

Merci de respecter les précautions ci-dessous pour éviter les altérations et les défauts de fonctionnement:

Ne pas toucher la surface du disque/Ne pas exposer à la lumière directe du soleil/Ne pas coller d'étiquette ni écrire sur le disque/Essuyer la poussière ou la saleté sur la surface du disque/Vérifier l'absence de bavure/Ne pas utiliser d'accessoires commerciaux.

Prêter une attention particulière à ce qui suit pour les disques CD-R/CD-RW:

Ne pas laisser les disques dans une voiture ou dans l'appareil pour de longues périodes. Ne jamais exposer les disques à la lumière directe du soleil. Les disques réagissent aux environnements humides ou trop chauds qui risquent de les détériorer ou de provoquer des défauts pendant la lecture.

• Disques ne pouvant être lus

DVD-ROM, DVD-R/DVD-RAM, CD-ROM, CD photo, etc.

• Numéro de région de DVD (numéro de région pouvant être lu)

Ce changeur DVD peut lire tous les disques dans la région numéro 2 (ou ALL (toutes les autres)). Les disques DVD provenant d'une zone différente de celles listées ci-dessous ne peuvent pas être lus par ce changeur DVD.



• CD Vidéo

Ce lecteur de DVD est compatible avec les CD vidéo à commande de lecture PBC version 2.0. "PBC" est une fonction permettant d'utiliser les menus enregistrés sur le disque destinés à la sélection des scènes que l'on souhaite regarder et à la visualisation des différentes informations sous forme de boîtes de dialogue.

• Terminologie des disques

Titre

Si les titres ont été prévus pour le DVD, ils sont les plus grands blocs d'information enregistrés sur le disque.

Chapitre

Chaque titre peut aussi être divisé en d'autres sous-parties appelées Chapitres (Chapters). Ces chapitres peuvent correspondre à des scènes ou à des sélections musicales spécifiques.

- * *Ce produit inclut une technologie de protection des droits qui est protégée par des garanties de méthodes de certains brevets américains et d'autres droits de propriété intellectuelle appartenant à Macrovision Corporation et d'autres titulaires de droits. L'utilisation de cette technologie de protection des droits doit être autorisée par Macrovision Corporation, et ne s'adresse qu'à un usage domestique ou d'autres usages limités uniquement, à moins qu'il en ait été autrement autorisé par Macrovision Corporation. L'inversion de la technique ou le désassemblage est interdit.*

- * *Fabriqué sous licence de Dolby Laboratories. "Dolby", "Pro Logic" et la marque au double D sont les marques déposées de Dolby Laboratories. Œuvres confidentielles non publiées. © 1992-1997 Dolby Laboratories. Tous droits réservés.*
- * *"DTS" et "DTS Digital Out" sont les marques déposées de Digital Theater Systems, inc.*

Quand vous utilisez la télécommande

• Commutateur de mode

Pour faire fonctionner le changeur DVD, assurez-vous que le commutateur de mode est sur la position "DVD". Les opérations DVD sont montrées comme caractères bleus sur la télécommande.

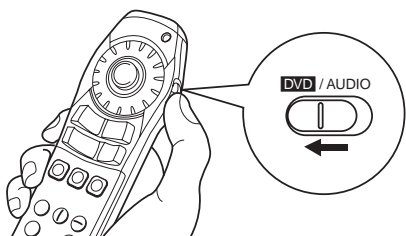

La commutation vers le mode "AUDIO" rend aussi possible le pilotage d'appareils audio Alpine. Les opérations audio sont montrées comme caractères blancs sur la télécommande.

- Pointez la télécommande vers le capteur de la télécommande dans un rayon de 2 mètres.
- La télécommande risque de ne pas fonctionner si son capteur est exposé directement à la lumière du soleil.
- La télécommande est un petit appareil de précision ultra-léger. Pour éviter des dégâts, une usure rapide des piles, des erreurs de fonctionnement et une réponse faible des touches, prenez soin des choses suivantes:
 - Éviter tout choc.
 - Ne pas la mettre dans une poche de pantalon.
 - Eloigner de la nourriture, de l'humidité et de la saleté.
 - Ne pas mettre en plein soleil.

Remplacement des piles

- 1** Ouverture du couvercle des piles
Appuyez sur le couvercle et faites-le glisser comme indiqué par les flèches, le couvercle sera retiré.

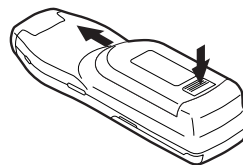

- 2** Remplacement des piles
Retirez les piles usées. Insérez des piles neuves en faisant correspondre les polarités (+) et (-) comme montré dans le diagramme à l'intérieur de la télécommande.

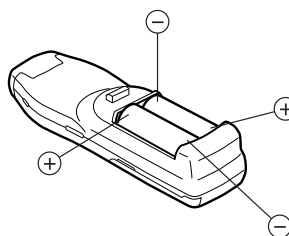

- 3** Fermeture du couvercle
Poussez le couvercle dans la direction de la flèche jusqu'à ce qu'un cliquetis se fasse entendre.

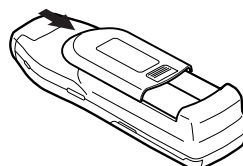

REMARQUE

Utiliser 2 piles de modèle AA.

⚠ Avertissement

N'ACTIVER AUCUNE FONCTION SUSCEPTIBLE DE DETOURNER VOTRE ATTENTION DE LA CONDUITE DU VEHICULE.

Les fonctions requérant une attention prolongée ne doivent être exploitées qu'à l'arrêt complet du véhicule. Toujours arrêter le véhicule à un endroit sûr avant d'activer ces fonctions. Il y a risque de provoquer un accident.

Avant l'utilisation

Manipulation du magasin

Mettre l'appareil sous tension avant de charger et de retirer les disques. (Voir "Mise sous tension et hors tension" page 10.)

Charger des disques

- 1 Tirer sur la manette de retrait du plateau avec votre doigt et retirer le plateau à disque du magasin de DVD.
Prendre garde à ne pas faire tomber le disque.

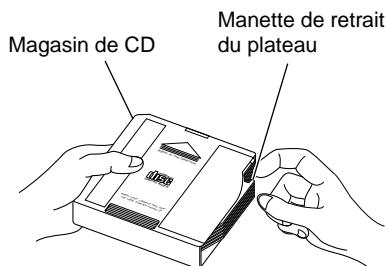

REMARQUE

Ne pas retirer le plateau à disque du magasin.
Lors du retrait du plateau à disque du magasin, ne pas tirer trop fort. Une force excessive risque de casser l'appareil.

- 2 Placer les disques dans le plateau à disque, la face comportant l'étiquette tournée vers le haut. Placer un disque à la fois dans le plateau (jusqu'à 6 disques).
Prendre garde à ne pas faire tomber le disque.
Après avoir chargé les disques, enfoncer le plateau à disque entièrement dans le magasin jusqu'à ce qu'il s'enclenche et qu'un déclic retentisse.

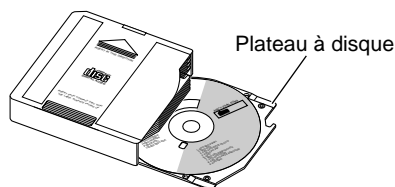

- 3 Saisir la manette de la porte coulissante et faire glisser la porte entièrement vers la droite.

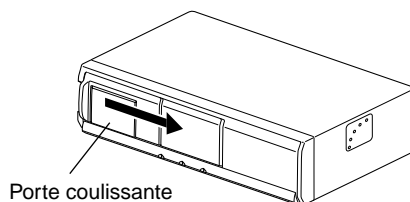

- 4 S'assurer que le magasin de DVD est placé dans le bon sens (haut/bas et avant/arrière), puis l'enfoncer à fond jusqu'à ce que le magasin s'enclenche et qu'un déclic retentisse.

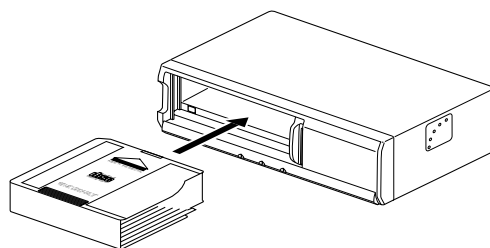

- 5 Après avoir inséré le magasin, saisir la languette de la porte coulissante et faire glisser la porte entièrement vers la gauche jusqu'à ce qu'elle s'enclenche et qu'un "clac" retentisse.

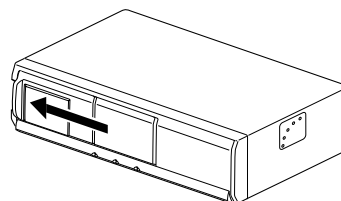

REMARQUES

- Lorsque le magasin est inséré, une vérification automatique du disque à l'intérieur du magasin est effectuée.
- Lorsque cet appareil est directement connecté à un changeur de disques, l'insertion d'un magasin dans cet appareil pendant que le changeur de CD est en mode de lecture fera basculer le son du changeur de CD sur le mode silencieux en raison de la vérification du disque.

Retirer les disques

- 1 Saisir la manette de la porte coulissante et faire glisser la porte entièrement vers la droite.

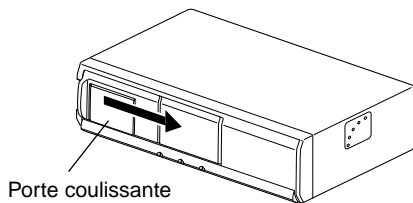

- 2 Appuyer sur la touche d'éjection pour éjecter le magasin puis retirer le magasin.

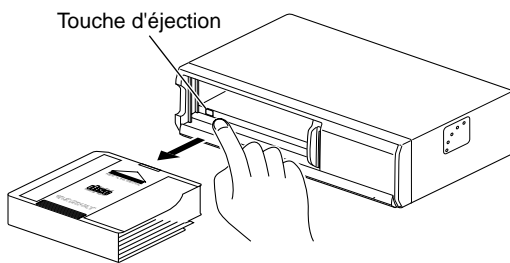

- 3 Tirer sur la manette de retrait du plateau avec votre doigt et retirer le plateau à disque du magasin.

Prêter attention à la surface de signal enregistrée lors du retrait des disques. (Voir "PRECAUTIONS" page 4.)

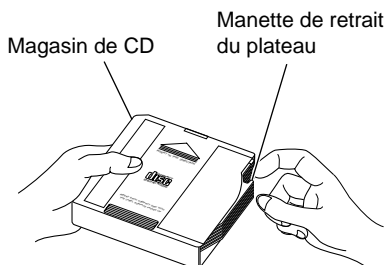

REMARQUE

Ne pas retirer le plateau à disque du magasin.
Lors du retrait du plateau à disque du magasin, ne pas tirer trop fort. Une force excessive risque de casser l'appareil.

Précautions concernant l'utilisation du magasin

- Le magasin de ce produit est utilisé exclusivement avec celui-ci. Les magasins de changeur de CD (y compris magasins ou accessoires) ne sont pas compatibles avec ce produit.
- Les plateaux à disques pour les magasins de changeur de CD ne peuvent pas être utilisés avec le magasin de ce produit. Il est possible d'insérer certains plateaux en raison de leur structure, mais les utiliser risque d'endommager ce produit. Ne jamais utiliser de plateaux à disques pour les magasins de changeur de CD.
- Ne pas forcer en retirant le magasin.
- Un seul disque peut être inséré par fente. Si un ou plusieurs disques sont insérés, le produit sera détérioré.
- Ne jamais retirer le plateau du magasin.
- Même lorsque la clé de contact est positionnée sur OFF, le magasin peut être retiré.

Guide rapide

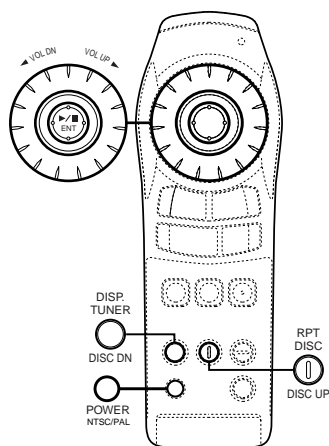

Mémoire de la position de lecture

- Même si vous mettez l'appareil hors tension ou mettez la clé de contact sur la position OFF pendant la lecture ou changez la source, la lecture reprendra au point où elle avait été interrompue, quand l'alimentation sera rétablie. La mémoire de la position de lecture est annulée lorsque le magasin est retiré ou lors du changement de disque.

Mise sous tension et hors tension

- Lorsque l'appareil est raccordé à une unité principale en utilisant Ai-NET

Avertissement

- Lorsque l'appareil est raccordé à une unité principale Alpine
Si le DHA-S680P est branché à une unité principale AV compatible Ai-NET ou à une unité principale compatible Ai-NET, lire attentivement la section "Modifier les réglages du système" (page 48) et effectuer le "réglage Ai-NET" et le "réglage H.U. CONTROL" avant l'utilisation.
- Avec cet appareil raccordé à une unité principale AV compatible Ai-NET ou à une unité principale compatible Ai-NET, il y a un délai de 3 secondes pendant la mise sous tension avec la télécommande. Cela est provoqué par les systèmes de communications des différents appareils et ce n'est pas un défaut.
- Lorsque l'appareil est connecté à une unité principale AV compatible Ai-NET et à une unité principale compatible Ai-NET, il ne peut être mis hors tension avec la télécommande. Mettez le DHA-S680P hors tension en changeant la source de l'unité principale. Pour plus de détails, voir "Fonctionnement à partir de l'unité principale" (page 40).

- 1 Réglez la source de l'unité principale sur changeur DVD ou changeur CD. L'appareil se met sous tension.

REMARQUE

Les sources de l'unité principale changent selon l'unité principale raccordée, les composants du système et le réglage Ai-NET du DHA-S680P.

- 2 Pour mettre l'appareil hors tension, changez la source de l'unité principale.

- Lorsque l'appareil n'est pas raccordé à une unité principale en utilisant Ai-NET

Avertissement Lorsque l'appareil n'est pas raccordé à une unité principale en utilisant Ai-NET

Si le DHA-S680P n'est pas branché à une unité principale compatible Ai-NET, lire attentivement la section "Modifier les réglages du système" (page 48) et ajuster le "réglage H.U. CONTROL" sur OFF avant l'utilisation.

- 1 Appuyez sur la touche **POWER** de la télécommande. L'appareil se met sous tension.

- 2 Pour mettre l'appareil hors tension, appuyez à nouveau sur la touche **POWER**.

Commutation entre une configuration NTSC et PAL

Commutez la configuration de la sortie vidéo sur NTSC ou PAL suivant le type de téléviseur et la méthode d'enregistrement de disque utilisée.

- 1 Appuyez sur la touche **NTSC/PAL** et maintenez-la enfoncée pendant au moins 5 secondes.

REMARQUES

- PAL est le format en vigueur et il n'est pas nécessaire de changer le réglage. Le système est réglé sur PAL au moment de la livraison.
- La configuration de la sortie d'image doit être correcte. Autrement, le message suivant apparaîtra et la lecture ne commencera pas: VIDEO SIGNAL SYSTEM IS NOT CORRECT (le système de signal vidéo n'est pas correct).



Conseils

Utilisation des touches numérotées



Voici comment s'utilisent les touches numérotées, en particulier la touche "+10".

Pour entrer 10 : Appuyez une fois sur la touche "+10", puis sur la touche "0".

Pour entrer 16 : Appuyez une fois sur la touche "+10", puis sur la touche "6".

Pour entrer 23 : Appuyez deux fois sur la touche "+10", puis appuyez sur la touche "3".

- * Chaque fois que vous appuyez sur la touche "+10", le chiffre augmente de 10.

Réglage du volume

Réglez le volume pour le raccordement au processeur audio-numérique seulement (PXA-H510/PXA-H900).

- 1 Faites tourner l'**encodeur rotatif** vers la droite ou la gauche.
Tournez-le vers la droite pour augmenter le volume.
Tournez-le vers la gauche pour diminuer le volume.

REMARQUE

Si un produit Ai-NET (unité principale ou unité principale AV) a été raccordé en plus du processeur audio-numérique (PXA-H510/PXA-H900 ou unité principale AV), ou si cet appareil est raccordé directement à un moniteur TV, réglez le volume sur l'appareil raccordé.

Sélection de disques

- 1 Appuyez sur la touche **DISC DN** ou **DISC UP** et maintenez-la enfoncée pendant au moins 2 secondes. Le disque changera.
Le DHA-S680P détecte le disque (DVD, CD de vidéo, CD) automatiquement et démarre la lecture.

REMARQUE

Pour les CD, si le mode de répétition est inactivé, une fois le disque terminé, la lecture du disque suivant commencera automatiquement.
Pour les DVD et les CD vidéo, il n'y aura pas de changement de disque même si le mode de répétition est inactivé.
Pour plus d'informations sur le mode de répétition, voir "Lecture à répétition de chapitre/piste/titre" (page 16).



Conseils

Lire ce manuel

Arrêt de la lecture



Appuyez sur la touche d'arrêt pendant la lecture pour l'arrêter. L'emplacement est enregistré en mémoire.

- 1 Appuyez sur la touche ■ pendant la lecture.



Utilisation de la fonction PRE-STOP (DVD, CD vidéo uniquement)

Lorsque la fonction PRE-STOP est utilisée, l'emplacement où la lecture a été arrêtée est enregistré en mémoire et la lecture reprend à partir de cet emplacement.

- 1 Appuyez une fois sur la touche ■ pendant la lecture.
"PRE-STOP" est affiché.
- 2 Appuyez sur la touche ► en mode PRE-STOP.
La lecture reprend à partir de l'emplacement où la lecture a été arrêtée.

Indiquent les disques avec lesquels la fonction peut être utilisée.

- ...DVD
- ...CD vidéo
- ...CD Musicaux

Ceci indique une explication supplémentaire sur le fonctionnement du système.

Guide rapide

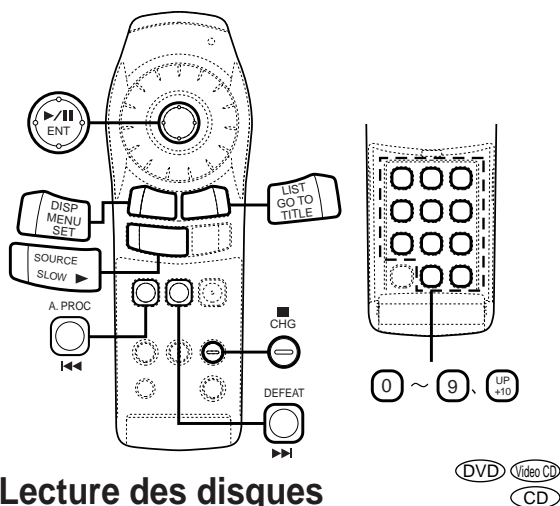

Lecture des disques

- ⚠ Avertissement**
- Avec certains DVD, certaines opérations sont invalides. De telles opérations sont impossibles avec ces DVD.
 - Les fonctions DVD décrites dans ce manuel ne sont pas possibles avec tous les disques DVD. Regardez les instructions particulières de chaque DVD pour des détails sur ses caractéristiques.
 - Des traces de doigts sur un disque peuvent en affecter la lecture. Si un problème se produit, enlevez le disque et vérifiez la présence de traces de doigts sur la face de lecture du disque. Nettoyez le disque si nécessaire.
 - Pendant l'utilisation de la télécommande, veuillez faire attention à n'appuyer que sur un seul bouton à la fois. Sinon cela pourrait provoquer des opérations erronées.
 - Même si vous mettez l'appareil hors tension ou mettez la clé de contact sur la position OFF pendant la lecture ou changez la source vidéo, la lecture reprendra au point où elle avait été interrompue, quand l'alimentation sera rétablie. La mémoire de position de lecture est désactivée quand le magasin est enlevé ou le disque est changé.
 - La commande peut ne pas être acceptée selon le type de disque et les conditions de lecture. Si le cas se produit, l'indicateur suivant sera affiché à l'écran: \emptyset

- 1** Appuyez sur la touche **▶**.
La lecture commence.

REMARQUES

- Pendant la lecture, les témoins de la face avant de l'appareil clignotent.
Lecture de DVD : Le témoin DVD VIDEO clignote
Lecture d'un CD vidéo : Le témoin VIDEO CD clignote
Lecture d'un CD : Le témoin AUDIO CD clignote
- L'autre face d'un DVD à double face ne sera pas lue automatiquement.
Retirer le disque, le retourner et le réinsérer.
- Pour les CD, si le mode de répétition est inactivé, une fois le disque terminé, la lecture du disque suivant commencera automatiquement.
- Pour les DVD et les CD vidéo, il n'y aura pas de changement de disque même si le mode de répétition est inactivé.
- Pour plus d'informations sur le mode de répétition, voir "Lecture à répétition de chapitre/piste/titre" (page 16).

• Si un menu apparaît à l'écran

Sur les DVD et CD vidéo avec commande de lecture PBC, des pages de menu peuvent apparaître automatiquement. Dans ce cas, effectuez l'opération décrite ci-après pour que la lecture commence.

REMARQUE

Avec la plupart des disques, le menu peut aussi être affiché en appuyant sur la touche **MENU** ou **TITLE** (pendant au moins 2 secondes).

Menu de DVD

Utilisez la **manette** pour sélectionner la rubrique souhaitée, puis appuyez sur la touche **ENT** ou **▶**.

REMARQUE

Avec certains disques, il est possible de sélectionner les rubriques de menu à l'aide des touches numérotées ("0" à "9" et "+10").

Menu de CD vidéo

Utilisez les touches numérotées ("**0**" à "**9**" et "**+10**") pour sélectionner le numéro souhaité.

REMARQUE

L'écran du menu n'apparaît pas lorsque la fonction PBC est désactivée. Dans ce cas, appuyez sur la touche **MENU** pour activer la fonction PBC.

Arrêt de la lecture

DVD Video CD
CD

Appuyez sur la touche d'arrêt pendant la lecture pour l'arrêter. L'emplacement est enregistré en mémoire.

- 1 Appuyez sur la touche ■ pendant la lecture.



• Utilisation de la fonction PRE-STOP (DVD, CD vidéo uniquement)

Lorsque la fonction PRE-STOP est utilisée, l'emplacement où la lecture a été arrêtée est enregistré en mémoire et la lecture reprend à partir de cet emplacement.

- 1 Appuyez une fois sur la touche ■ pendant la lecture. "PRE-STOP" est affiché.

- 2 Appuyez sur la touche ► en mode PRE-STOP. La lecture reprend à partir de l'emplacement où la lecture a été arrêtée.

• Annulation de la fonction PRE-STOP

Appuyez de nouveau sur la touche ■ en mode PRE-STOP, enlevez le magasin, changez le disque, changez la source ou coupez l'allumage pour effacer la mémoire.

REMARQUES

- Sur certains disques, la position à laquelle la lecture a été arrêtée peut manquer de précision.
- La lecture reprend à partir du début du disque chaque fois que l'allumage est coupé ou autre source Ai-NET est sélectionnée.

Avance rapide/inversion rapide

DVD Video CD
CD

- 1 Pendant la lecture, appuyez sur la touche ◀◀ (inversion rapide) ou ▶▶ (avance rapide) et maintenez-la enfoncée pendant au moins 2 secondes.

- 2 Appuyez sur la touche ► pour reprendre la lecture normale

REMARQUES

- Le son et les sous-titres ne fonctionnent pas en avance et inversion rapide.
- Pour les DVD et CD vidéo avec commande PBC, les menus peuvent réapparaître pendant l'avance rapide et l'inversion rapide.

Guide rapide

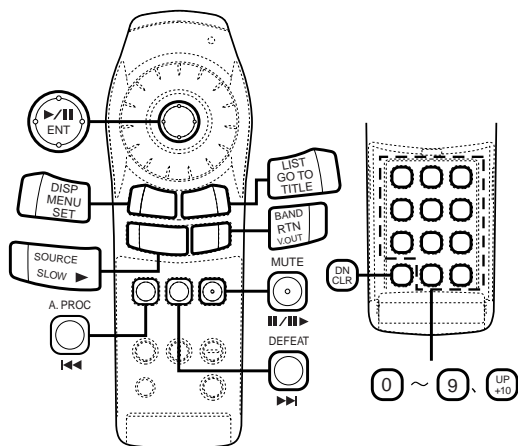

Localisation des débuts de chapitres ou de pistes



- 1 Pendant la lecture, appuyer sur la touche **◀◀** ou **▶▶**.
Le chapitre ou la piste change à chaque pression sur la touche et la lecture du chapitre ou de la piste sélectionnée commence.

- ▶▶**: Appuyer sur cette touche pour commencer la lecture à partir du début du chapitre suivant ou de la piste suivante.
- ◀◀**: Appuyer sur cette touche pour commencer la lecture à partir du début du chapitre actuel ou de la piste actuelle.

REMARQUE

Certains DVD ne comportent aucun chapitre.

Explications supplémentaires

Les "**chapitres**" sont les divisions correspondantes aux films ou aux albums musicaux enregistrés sur les DVD.

Les "**pistes**" sont les divisions des films ou morceaux de musiques des CD vidéo et musicaux.

Lecture avec arrêt sur image (pause)



- 1 Pendant la lecture, appuyez une fois sur la touche **⏸**.
- 2 Appuyez sur la touche **▶** pour reprendre la lecture normale.

REMARQUES

- Il n'y a pas de son lors des arrêts sur image.
- Lorsque la lecture commence après 5 minutes de pause sur image (pause), l'image ou le son peuvent s'arrêter un court instant, mais ce n'est pas une défaillance.

Lecture image par image



- 1 En mode pause, appuyez sur la touche **⏸**.
Le film avance image par image à chaque pression sur cette touche.
- 2 Appuyez sur la touche **▶** pour reprendre la lecture normale.

REMARQUE

Il n'y a pas de son en lecture image par image.

Lecture au ralenti



- 1 Pendant la lecture, appuyez sur la touche **SLOW** (Ralentir) et maintenez-la enfoncée pendant au moins 2 secondes.
- 2 Appuyez sur la touche **▶** pour reprendre la lecture normale.

REMARQUES

- Pendant la lecture au ralenti, la vitesse de lecture peut changer ou la lecture peut sauter à l'image suivante selon le disque, mais ce n'est pas une défaillance.
- Il n'y a pas de son en lecture au ralenti.
- La lecture au ralenti n'est pas disponible lorsqu'on lit des diapositives.

Fonctions pratiques

Recherche par numéro de titre

Utilisez cette fonction pour localiser facilement les emplacements sur le DVD à l'aide du menu, de titre de DVD.

- 1 Pendant la lecture, appuyez sur la touche **GO TO** (Aller à).
Le mode se commute à chaque pression sur la touche.
Sélectionner "TITLE" (Titre).



 →  →  → Lecture normale

- 2 Entrez le numéro du titre souhaité pour la lecture à l'aide des touches numérotées ("0" à "9").

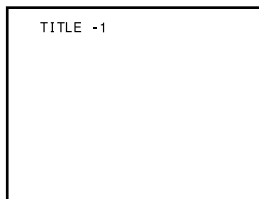

(Lorsque le titre numéro 1 est saisi)

REMARQUES

- Cette fonction ne peut être utilisée sur les disques dont les numéros de titre n'ont pas été enregistrés.
- La touche "+10" n'est pas utilisée pour entrer le numéro de titre. Utilisez les touches numérotées "0" à "9".
- Appuyez sur la touche CLR (Effacer) pour annuler le dernier chiffre du numéro de titre. Appuyez sur la touche CLR pendant au moins 2 secondes pour effacer tous les numéros de titres.
- Appuyez sur la touche RTN pour annuler le mode recherche de titre et reprendre la lecture normale.



- 3 Appuyez sur la touche **ENT**.
La lecture commence à partir du titre dont le numéro a été sélectionné.

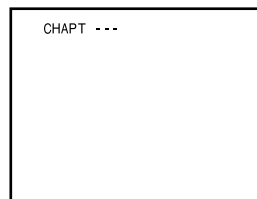

Recherche directe par numéro de chapitre ou de piste

Utilisez cette fonction pour se placer facilement aux débuts des chapitres ou des pistes du disque.

- 1 Pendant la lecture, appuyez sur la touche **GO TO** (Aller à).
Le mode se commute à chaque pression sur la touche. Sélectionnez "CHAPT" (chapitre) ou "TRACK" (piste).



DVD vidéo
 →  →  → Lecture normale

CD vidéo/CD
 →  → Lecture normale

- 2 Entrez le numéro de chapitre ou de piste souhaité pour la lecture à l'aide des touches numérotées ("0" à "9").

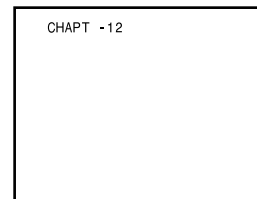

(Lorsque le chapitre numéro 12 est saisi)

- 3 Appuyez sur la touche **ENT**.
La lecture commence à partir du chapitre ou piste dont le numéro a été sélectionné.

REMARQUES

- Cette fonction ne peut être utilisée sur les disques dont les numéros de chapitre n'ont pas été enregistrés.
- La touche "+10" n'est pas utilisée pour entrer le numéro de chapitre ou de piste. Utilisez les touches numérotées "0" à "9".
- Appuyez sur la touche CLR (Effacer) pour annuler le dernier chiffre du numéro de chapitre/piste. Appuyez sur la touche CLR pendant au moins 2 secondes pour effacer les numéros de "chapitres" et de "pistes".
- Appuyez sur la touche RTN pour annuler le mode recherche de chapitre/piste et reprendre la lecture normale.
- Avec les disques vidéo avec commande de lecture (PBC), la fonction de "recherche directe par numéro de piste" n'est pas possible avec l'état PBC ON. Appuyez sur la touche MENU pour désactiver la fonction PBC.
- Si vous connaissez le numéro de chapitre/piste, vous pouvez le rechercher directement à l'aide des touches numérotées ("0" à "9" et "+10") pendant le mode de lecture, le mode PRE-STOP, etc.

Fonctions pratiques

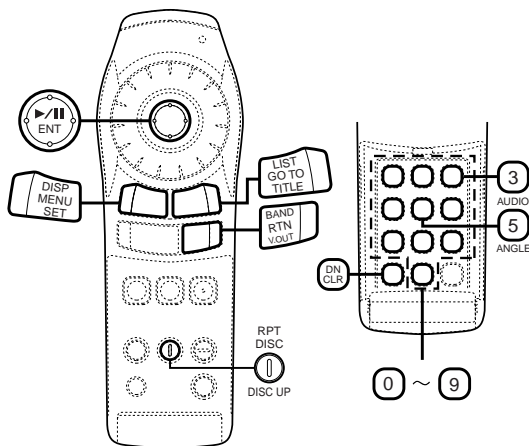

Recherche par temps écoulé

(DVD) (Video CD) (CD)

Utilisez cette fonction pour effectuer une recherche en spécifiant le temps écoulé.

- 1 Pendant la lecture, appuyez sur la touche **GO TO** (Aller à).
Le mode se commute à chaque pression sur la touche.
Sélectionnez "TIME".

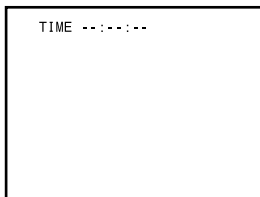

DVD vidéo
[TITLE] → [CHAPT] → [TIME] → Lecture normale

Video-CD/CD
[TRACK] → [TIME] → Normal playback

- 2 Entrez le temps écoulé à partir duquel on souhaite que la lecture commence à l'aide des touches numérotées ("0" à "9").

(Saisissez d'abord l'heure, suivie des minutes et ensuite des secondes.)

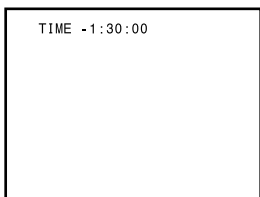

(Lorsqu'un temps de 1 heure 30 minutes est saisi comme temps écoulé)

REMARQUES

- La touche "+10" n'est pas utilisée pour entrer le temps écoulé. Utilisez les touches numérotées "0" à "9".
- Appuyez sur la touche CLR (Effacer) pour annuler le dernier chiffre du temps écoulé. Appuyez sur la touche CLR pendant au moins 2 secondes pour effacer tous les temps réglés.
- Appuyez sur la touche RTN pour annuler le mode recherche par temps écoulé et reprendre la lecture normale.
- Avec les DVD, la précision de la fonction de recherche par temps écoulé diffère d'un disque à l'autre.
- Avec les disques vidéo avec commande de lecture (PBC), la fonction de "recherche par temps écoulé" n'est pas possible avec l'état PBC ON. Appuyez sur la touche MENU pour désactiver la fonction PBC.

- 3 Appuyez sur la touche **ENT**.
La lecture commence à partir du temps écoulé spécifié.

Lecture à répétition de chapitre/piste/titre

(DVD) (Video CD) (CD)

Utilisez cette fonction pour lire à répétition les chapitres, les pistes ou les titres de disques.

- 1 Pendant la lecture, appuyez sur la touche **RPT**.
Le mode de répétition se commute à chaque pression sur la touche.

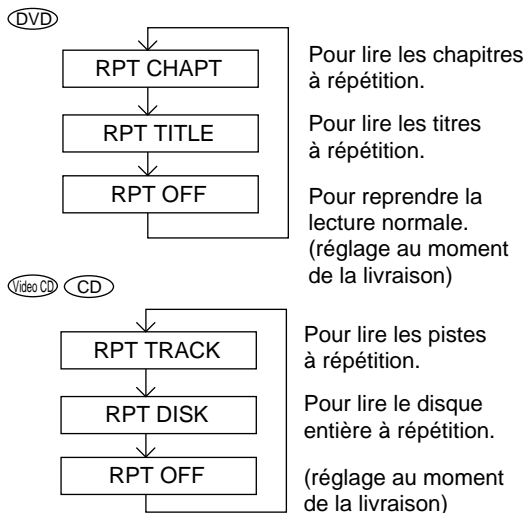

REMARQUES

- Les modes de répétition de piste et de disque ne peuvent pas être utilisés avec les CD vidéo avec commande de lecture PBC. Appuyez sur la touche "MENU" pour désactiver la fonction PBC.
- Avec certains disques, il n'est pas possible de commuter le mode de répétition.
- Pour les CD, si le mode de répétition est inactif, une fois le disque terminé, la lecture du disque suivant commencera automatiquement.
Pour les DVD et les CD vidéo, il n'y aura pas de changement de disque même si le mode de répétition est inactif. Utiliser la télécommande pour changer ces disques. Pour plus d'informations sur le changement de disques, voir la section "Sélection de disques" (page 11).

Changement de la langue de la bande son



Sur les DVD comportant plusieurs modes audio ou une bande son enregistrée en plusieurs langues, la langue de la bande son peut être changée en cours de lecture.

- 1 Pendant la lecture, appuyez sur la touche **AUDIO** et maintenez-la enfoncée pendant au moins 2 secondes.

Le son commute entre les différents modes audio enregistrés sur le disque à chaque pression sur la touche.

REMARQUES

- La langue sélectionnée par défaut est active lors de la mise sous tension de l'appareil ou lorsque le disque est remplacé. Si le disque ne comporte pas la langue, c'est la langue par défaut de disque qui est activée.
- Avec certains disques, il est impossible de changer la langue audio pendant la lecture. Dans ce cas, sélectionnez la langue audio sur le menu du disque.
- Le changement de langue peut prendre un certain temps à se commuter.

Changement de l'angle de prise de vue



Avec les DVD dont l'image a été filmée selon différents angles de prise de vue, il est possible de changer d'angle pendant la lecture.

- 1 Pendant la lecture, appuyez sur la touche **ANGLE** et maintenez-la enfoncée pendant au moins 2 secondes.
L'image passe par chacun des angles de prise de vue enregistrés sur le disque à chaque pression sur cette touche.

REMARQUES

- Le changement d'angle de prise de vue peut prendre un certain temps à se commuter.
- Suivant les disques, l'angle de prise de vue peut commuter de deux manières différentes.
 - En douceur: Le changement d'angle est progressif.
 - Sans raccord: Lorsque l'angle commute, une image fixe est d'abord affichée et ensuite, l'angle change.

• CD vidéo avec audio multiplex

- 1 Pendant la lecture, appuyez sur la touche **AUDIO** et maintenez-la enfoncée pendant au moins 2 secondes.
La combinaison des canaux gauche (L) et droit (R) change à chaque pression sur la touche.

→ LL → RR → LR

Fonctions pratiques

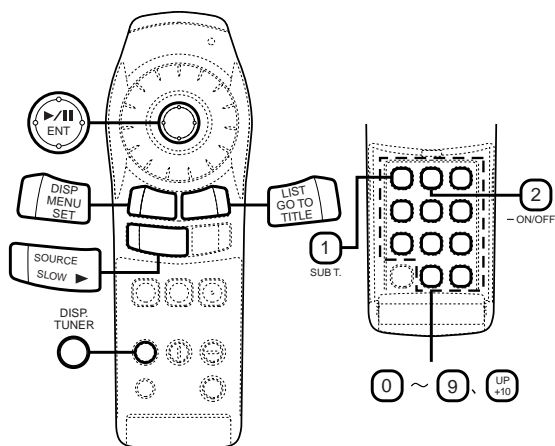

Changement de la langue des sous-titres

DVD

Avec les DVD comportant des sous-titres en plusieurs langues, la langue des sous-titres peut être changée en cours de lecture.

- 1 Pendant la lecture, appuyez sur la touche **SUB T.** (Sous-titres) et maintenez-la enfoncée pendant au moins 2 secondes. La langue des sous-titres passe par chacune des langues enregistrées sur le disque à chaque pression sur cette touche.

REMARQUES

- Le changement de langue des sous-titres peut prendre un certain temps à commuter.
- Avec certains disques, il n'est pas possible de changer les sous-titres (langue des sous-titres) pendant la lecture. Dans ce cas, effectuez la sélection à partir du menu du disque.
- La langue sélectionnée par défaut est active lors de la mise sous tension de l'appareil ou lorsque le disque est remplacé. Si le disque ne comporte pas la langue, c'est la langue par défaut de disque qui est activée.

Affichage des sous-titres

DVD

Avec les DVD comportant des sous-titres enregistrés, il est possible de choisir en cours de lecture de les afficher ou pas.

- 1 Pendant la lecture, appuyez sur la touche **ON/OFF** (Marche/Arrêt) et maintenez-la enfoncée pendant au moins 2 secondes. Le sous-titrage affiché en ce moment s'active et se désactive à chaque pression sur la touche.

REMARQUES

- Sur certains disques, les sous-titres s'afficheront même si cette option est désactivée.
- Avec certains disques, il n'est pas possible de changer les sous-titres (langue des sous-titres) pendant la lecture. Dans ce cas, effectuez la sélection à partir du menu du disque.



Conseils

• Commutation à partir du menu du disque

Avec certains disques, il est possible de changer la langue audio, l'angle de prise de vue et le sous-titrage à partir du menu du disque.

- 1 Appuyez sur la touche **MENU** ou **TITLE** (pendant au moins 2 secondes), sélectionnez la rubrique et appuyez ensuite sur la touche **ENT**.
- 2 Utilisez la **manette** pour sélectionner la langue ou l'angle puis appuyez sur la touche **ENT** ou ►.
(Avec certains disques, ils peuvent être sélectionnés à l'aide des touches numérotées ("0" à "9" et "+10") pendant que le menu de langue ou le menu d'angle est affiché.)

Affichage de l'état du disque

Utilisez la procédure ci-dessous pour afficher à l'écran l'état du DVD (numéro de titre, numéro de chapitre, etc.) en cours de lecture.

- 1 Pendant la lecture, appuyez sur la touche **DISP.** (Affichage).
L'état de lecture est affiché.

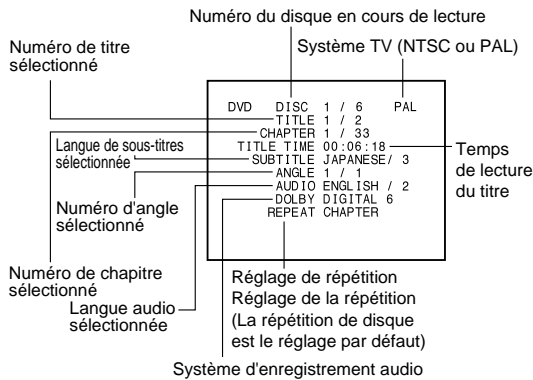

- 2 Appuyez une nouvelle fois sur la touche **DISP.** (Affichage) pour désactiver l'affichage.

Affichage de l'état du disque

Utilisez la procédure ci-dessous pour afficher à l'écran l'état (numéro de piste, etc.) du CD vidéo ou audio en cours de lecture.

- 1 Pendant la lecture, appuyez sur la touche **DISP.** (Affichage).
L'état de lecture est affiché.

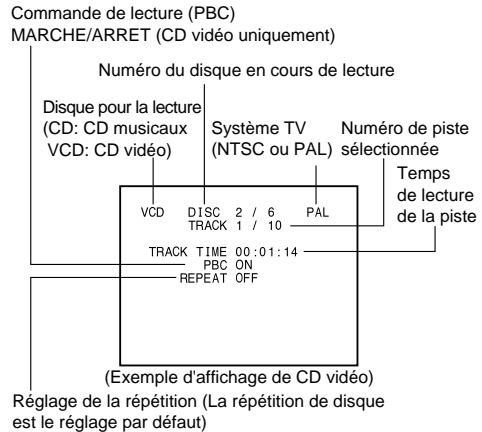

REMARQUE

Avec les CD audio, l'état de lecture s'affiche même sans appuyer sur la touche **DISP.** (Affichage).

- 2 Appuyez une nouvelle fois sur la touche **DISP.** (Affichage) pour désactiver l'affichage.

Fonctions pratiques

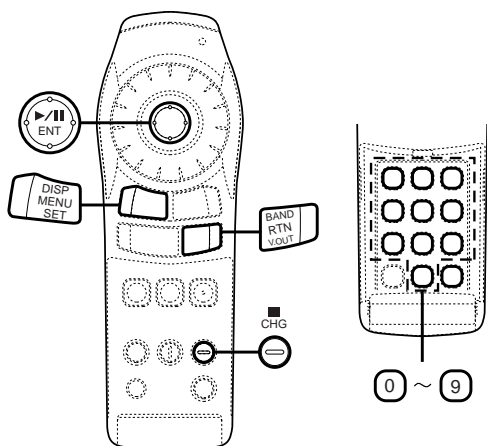

Pour une sortie DVD vidéo tout en écoutant autre source (CD radio, etc.) (uniquement lors de l'utilisation Ai-NET)

(DVD)

Quand cet appareil est raccordé à une unité principale compatible Ai-NET ou à une unité principale AV compatible Ai-NET, le DVD vidéo peut être visionné indépendamment sur le moniteur.

Si un moniteur d'appoint pour siège arrière est raccordé, le DVD vidéo et audio peuvent être produits indépendamment sur le moniteur arrière.

Par exemple, un DVD vidéo peut être visionné sur le moniteur avant ou arrière, tandis que vous écoutez un CD ou la radio avec l'unité principale.

- 1 Réglez la "Fonction de sélection du moniteur arrière (AUX OUT)" sur le côté unité principale AV ou sur le côté moniteur avant sur AUX 1.

REMARQUES

- Lorsque le DHA-S680P est raccordé à AUX 1.
- Lors de la connexion du lecteur DVD (DVA-5205P), assurez-vous de connecter la sortie vidéo/audio du DVA-5205P à AUX 1 de l'unité principale AV ou du moniteur avant. Connectez la sortie vidéo/audio du DHA-S680P à AUX 2.

- 2 Réglez la source sur le côté unité principale ou unité principale AV sur CD ou radio, etc.
- 3 Utilisez la fonction "Lecture simultanée de 2 sources" sur le côté unité principale AV ou sur le côté moniteur avant pour sélectionner AUX 1 avec la touche **V. SEL.**

- 4 Appuyez sur la touche **V. OUT** de la télécommande du DHA-S680P pendant au moins 2 secondes.
Vous pouvez regarder un DVD/DC vidéo.
- 5 Après l'utilisation de cette fonction, assurez-vous de maintenir enfoncée la touche **V. OUT** pendant au moins 2 secondes pour annuler le mode de sortie vidéo.

⚠ Avertissement Si l'alimentation ou la clé d'allumage est désactivée sans annuler le mode de sortie vidéo, le réglage va démarrer en mode de sortie vidéo la prochaine fois que l'appareil est activé, et l'alimentation du DHA-S680P va rester en fonction même si la source est commutée avec l'unité principale ou l'unité principale AV, ou si vous essayez d'éteindre l'alimentation avec la télécommande du DHA-S680P. Si cela se produit, appuyez sur la touche "V.OUT" pendant au moins 2 secondes pour annuler le mode de sortie vidéo.

REMARQUES

- Voyez aussi le mode d'emploi des produits branchés.
- Si le moniteur n'a pas de fonction de sélection du moniteur arrière, le moniteur arrière ne peut pas être branché.

Conseils • Pour regarder le DVD/CD de vidéo avec le CVA-1005R/IVA-M700R/IVA-C800R

- 1 Réglez la source sur le côté CVA-1005R/IVA-M700R/IVA-C800R sur changeur CD.
Le DHA-S680P s'allume.
- 2 Utilisez la fonction "Lecture simultanée de 2 sources" sur le côté CVA-1005R/IVA-M700R/IVA-C800R pour sélectionner AUX1 avec la touche **V. SEL.**
- 3 Appuyez sur la touche **V. OUT** de la télécommande de l'appareil et maintenez-la enfoncée pendant au moins 2 secondes.
Vous pouvez regarder le DVD/CD de vidéo.
- 4 Après l'utilisation de cette fonction, assurez-vous de maintenir enfoncée la touche **V. OUT** pendant au moins 2 secondes pour annuler le mode de sortie vidéo.

Réglages par défaut (SET UP)

Modification des réglages de langue

La langue audio, la langue des sous-titres et celle des menus peut être changée selon ses préférences.

REMARQUE

Lorsque les réglages sont modifiés, les réglages précédents enregistrés sont réécrits. Notez les réglages en cours avant toute modification. Les réglages ne sont pas effacés lorsque la batterie du véhicule est débranchée.

- 1 En mode d'arrêt, appuyez sur la touche **SET** (Réglage) et maintenez-la enfoncée pendant au moins 2 secondes.

Le menu des réglages par défaut apparaît.

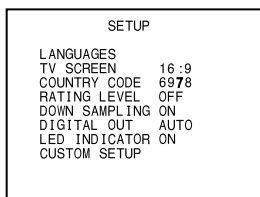

REMARQUE

Cette opération ne peut se faire en mode PRE-STOP. Pendant la lecture d'un disque, appuyez deux fois sur la touche **■** pour régler le mode d'arrêt.

- 2 Utilisez la **manette** pour sélectionner "LANGUAGES", puis appuyez sur la touche **ENT**.
- 3 Utilisez la **manette** pour effectuer la sélection, puis appuyez sur la touche **ENT**.
- 4 Utilisez la **manette** pour sélectionner la langue souhaitée, puis appuyez sur la touche **ENT**.

AUDIO

Choisissez la langue audio (haut-parleurs).

SUBTITLE

Choisissez la langue des sous-titres affichés à l'écran.

MENU LANGUAGE

Choisissez la langue utilisée pour les menus (menu de titre, etc.).

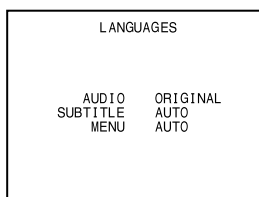

L'écran d'installation pour la langue choisie est affiché.



AUDIO
(langue audio)

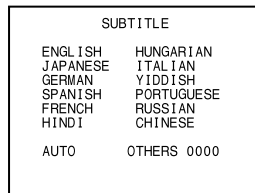

SUBTITLE
(langue des sous-titres)

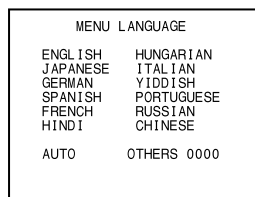

MENU LANGUAGE
(langue des menus)

ORIGINAL

Le disque est joué dans la langue audio réglée comme langue prioritaire du disque (uniquement audio)

AUTO

Le disque est joué avec la langue des sous-titres réglée comme langue prioritaire du disque (sous-titres/langue du menu uniquement)

OTHERS

Utiliser ce réglage pour lire un disque dans une langue autre que celles affichées. Utiliser les touches numérotées "0" à "9" pour saisir le code de langue à quatre chiffres et appuyer alors sur la touche **ENT**. Pour les codes de langue, se reporter à la "Liste des codes de langue" (page 59).

REMARQUES

- Si le disque ne comporte pas la langue sélectionnée, c'est la langue par défaut du disque qui sera sélectionnée.
- Langues réglées par défaut en usine:
Langue Audio: ORIGINAL
Langue des sous-titres: AUTO
Langue des menus: AUTO
- Appuyez sur la touche RTN pour revenir à l'écran précédent.

- 5 Appuyez sur la touche **SET** (Réglage) et maintenez-la enfoncée pendant au moins 2 secondes.
Les réglages sont enregistrés et le mode de paramétrage est désactivé.

Réglages par défaut (SET UP)

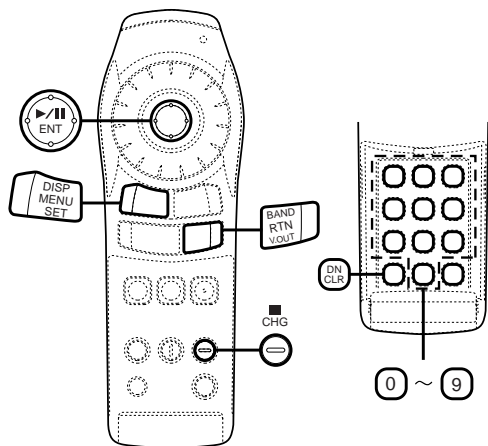

3 Utilisez la **manette** pour effectuer la sélection, puis appuyez sur la touche **ENT**.

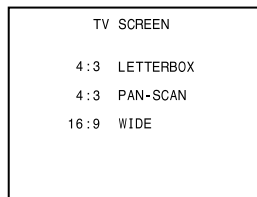

4 : 3 LETTERBOX

Optez pour cela quand vous êtes reliés à un moniteur habituel de format 4/3 (taille de télévision ordinaire). Il peut y avoir des bandes noires visibles en haut et en bas de l'écran. L'épaisseur de ces bandes dépend du format d'origine utilisé pour l'enregistrement du film.



4 : 3 PAN-SCAN

Optez pour cela quand vous êtes reliés à un moniteur habituel de format 4/3. L'image va remplir tout l'écran de la télévision. Cependant, en raison des différences de format d'affichage, certaines parties sur les bords extrêmes du film ne seront pas visibles.



16 : 9 WIDE

Sélectionnez ce paramètre si l'appareil est connecté à un écran de télévision large. C'est le réglage usine par défaut.



Modification des réglages de l'écran TV

Utilisez la procédure décrite ci-dessous pour régler l'écran de sortie d'après le type de moniteur de télévision utilisé.

REMARQUE

Lorsque les réglages sont modifiés, les réglages précédents enregistrés sont réécrits. Notez les réglages en cours avant toute modification. Les réglages ne sont pas effacés lorsque la batterie du véhicule est débranchée.

- 1 En mode d'arrêt, appuyez sur la touche **SET** (Régler) et maintenez-la enfoncée pendant au moins 2 secondes.
Le menu des réglages par défaut apparaît.

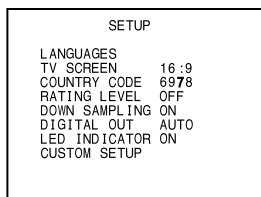

REMARQUE

Cette opération ne peut se faire en mode **PRE-STOP**. Pendant la lecture d'un disque, appuyez deux fois sur la touche **■** pour régler le mode d'arrêt.

- 2 Utilisez la **manette** pour sélectionner "TV SCREEN", puis appuyez sur la touche **ENT**.

REMARQUES

- Avec certains disques, l'image ne peut être réglée en accord avec le format d'écran sélectionné (pour plus de détails, reportez-vous aux explications sur la couverture du disque).
- Appuyez sur la touche RTN pour revenir à l'écran précédent.

- 4** Appuyez sur la touche **SET** (Réglage) et maintenez-la enfoncée pendant au moins 2 secondes.

Les réglages sont enregistrés et le mode de paramétrage est désactivé.

Changement du code de pays

Réglez le code de pays lors du réglage du niveau d'accès (contrôle parental).

REMARQUE

Lorsque les réglages sont modifiés, les réglages précédents enregistrés sont réécrits. Notez les réglages en cours avant toute modification. Les réglages ne sont pas effacés lorsque la batterie du véhicule est débranchée.

- 1** En mode d'arrêt, appuyez sur la touche **SET** (Réglage) et maintenez-la enfoncée pendant au moins 2 secondes.

Le menu des réglages par défaut apparaît.

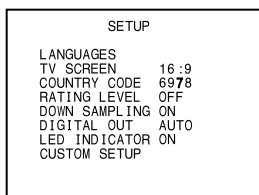

REMARQUE

Cette opération ne peut se faire en mode PRE-STOP. Pendant la lecture d'un disque, appuyez deux fois sur la touche ■ pour régler le mode d'arrêt.

- 2** Utilisez la manette pour sélectionner "COUNTRY CODE", puis appuyez sur la touche **ENT**.

- 3** Appuyez sur **ENT** pour réinitialiser le code de pays.

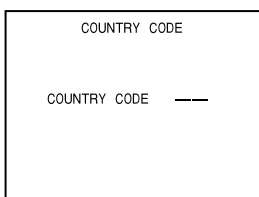

- 4** Utilisez les touches numérotées "0" à "9" pour saisir le code de pays à quatre chiffres, puis appuyez sur la touche **ENT**.

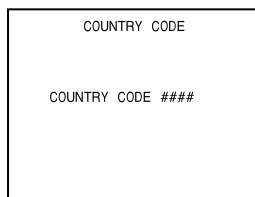

REMARQUES

- Pour les codes de pays, se reporter à la "Liste des codes de pays" (page 60).
- Peut être effacé un chiffre à la fois à chaque pression sur la touche CLR.
- Appuyez sur la touche RTN pour revenir à l'écran précédent.

- 5** Appuyez sur la touche **SET** (Réglage) et maintenez-la enfoncée pendant au moins 2 secondes.

Les réglages sont enregistrés et le mode de paramétrage est désactivé.

Réglages par défaut (SET UP)

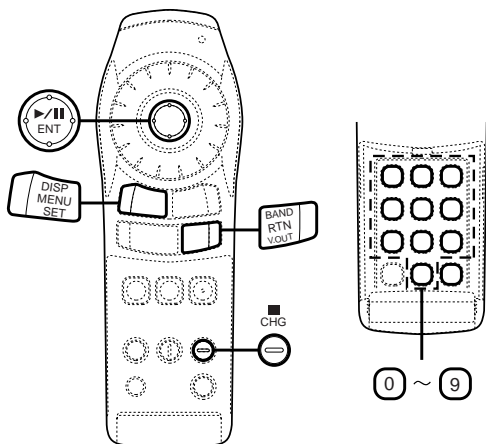

Réglage du niveau d'accès (contrôle parental)

Utilisez cette fonction pour restreindre le visionnage de certains films aux enfants trop jeunes.

REMARQUE

Lorsque les réglages sont modifiés, les réglages précédents enregistrés sont réécrits. Notez les réglages en cours avant toute modification. Les réglages ne sont pas effacés lorsque la batterie du véhicule est débranchée.

- 1 En mode d'arrêt, appuyez sur la touche **SET** (Régler) et maintenez-la enfoncée pendant au moins 2 secondes.
Le menu des réglages par défaut apparaît.

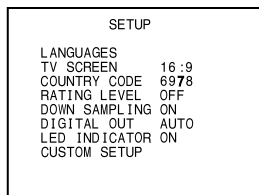

REMARQUE

Cette opération ne peut se faire en mode **PRE-STOP**. Pendant la lecture d'un disque, appuyez deux fois sur la touche ■ pour régler le mode d'arrêt.

- 2 Utilisez la **manette** pour sélectionner "RATING LEVEL", puis appuyez sur la touche **ENT**.

- 3 Appuyez sur la touche **ENT**.
Le mode de saisie du mot de passe est activé.

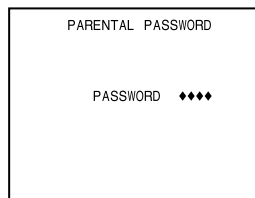

- 4 Utilisez les touches numérotées "0" à "9" pour saisir le mot de passe à quatre chiffres.
Le mot de passe par défaut est le 1111 lorsque l'appareil quitte nos usines.

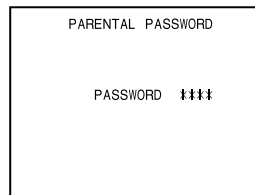

Les chiffres saisis sont affichés par " * ".

- 5 Appuyez sur la touche **ENT**.

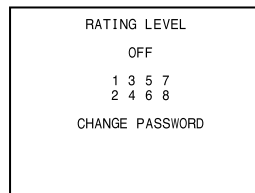

- 6** Utilisez la **manette** pour sélectionner le niveau d'accès, puis appuyez sur la touche **ENT**. Sélectionnez "OFF" (désactivé) pour annuler le contrôle parental ou si vous ne désirez changer le niveau d'accès. Plus le chiffre est élevé, plus le niveau d'accès est élevé.

REMARQUE

Appuyez sur la touche **RTN** pour revenir à l'écran précédent.

- 7** Appuyez sur la touche **SET** (Réglage) et maintenez-la enfoncée pendant au moins 2 secondes. Les réglages sont enregistrés et le mode de paramétrage est désactivé.

REMARQUES

- Si l'on souhaite changer le mot de passe, sélectionner "CHANGE PASSWORD" (Changer le mot de passe) et saisir ensuite le nouveau mot de passe (4 chiffres).
- Noter le mot de passe sur un papier et le ranger en lieu sûr en cas d'oubli.
- Sur les DVD non classés, la lecture ne sera pas restreinte même si le niveau d'accès a été réglé.
- Une fois installé, le marquage des films reste en mémoire jusqu'à sa modification. Pour permettre la lecture de disques pour un public plus âgé ou pour annuler la censure parentale, la configuration doit être modifiée.
- Tous les disques DVD ne fournissent pas une option de censure parentale. Si vous n'êtes pas sûr d'un DVD, visionnez-le d'abord pour confirmation. Ne laissez pas de disques DVD non appropriés accessibles aux jeunes enfants.



Conseils

• **Changement temporaire du niveau d'accès**

Certains disques nécessitent que l'on modifie le niveau d'accès réglé par défaut pendant la lecture. Dans ce cas, le message suivant apparaît à l'écran:

Still Picture (image bloquée)

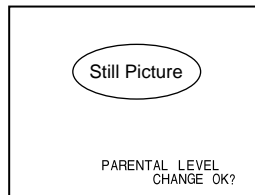

Si cet écran apparaît, changez le niveau comme suit:

- **Pour changer le niveau parental et reproduire, appuyez sur la touche ENT.**
- **Pour reproduire sans changer le niveau parental, appuyez sur la touche ■.**
(Lorsque la touche ■ est activée, la lecture sera réglée sur le mode niveau parental à l'aide du "Contrôle parental.")

Réglages par défaut (SET UP)

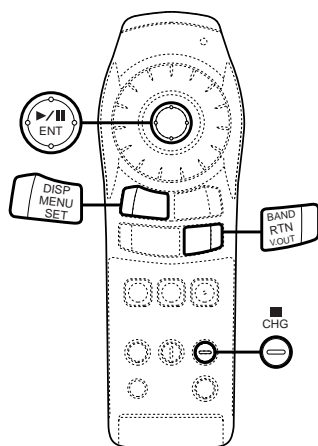

- 3** Déplacez la **manette** vers le haut et le bas pour sélectionner "ON" ou "OFF", puis appuyez sur **ENT**.

ON

Les signaux numériques enregistrés sur le DVD avec un échantillonnage de 96 kHz/24 bits, 96 kHz/20 bits, 96 kHz/16 bits, 48 kHz/24 bits, 48 kHz/20 bits sont convertis en signaux numériques d'un échantillonnage de 48 kHz/16 bits pour l'envoi par le câble optique. L'appareil est réglé sur ON lorsqu'il quitte nos usines.

OFF

Les signaux numériques enregistrés sur le DVD avec un échantillonnage de 96 kHz/24 bits, 96 kHz/20 bits, 96 kHz/16 bits, 48 kHz/24 bits, 48 kHz/20 bits ne sont pas convertis en signaux numériques d'un échantillonnage de 48 kHz/16 bits pour l'envoi par le câble optique. Ils ne sont pas envoyés par le câble optique.

REMARQUE

Si vous appuyez sur la touche RTN, le moniteur reviendra à l'écran précédent.

Changement du réglage de Down Sampling

Convertit les signaux vocaux PCM linéaires (LPCM) enregistrés sur le DVD en signaux numériques de 48 kHz/16 bits de sous-échantillonnage et les envoie par le câble optique.

REMARQUE

Lorsque les réglages sont modifiés, les réglages précédents enregistrés sont réécrits. Notez les réglages en cours avant toute modification. Les réglages ne sont pas effacés lorsque la batterie du véhicule est débranchée.

- 1** En mode d'arrêt, appuyez sur la touche **SET** (Régler) et maintenez-la enfoncée pendant au moins 2 secondes. Le menu des réglages par défaut apparaît.

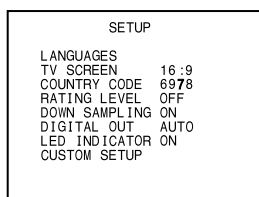

REMARQUE

Cette opération ne peut se faire en mode PRE-STOP. Pendant la lecture d'un disque, appuyez deux fois sur la touche ■ pour régler le mode d'arrêt.

- 2** Utilisez la **manette** pour sélectionner "DOWN SAMPLING", puis appuyez sur la touche **ENT**.

- 4** Appuyez sur la touche **SET** (Régler) et maintenez-la enfoncée pendant au moins 2 secondes. Les réglages sont enregistrés et le mode de paramétrage est désactivé.

Modification des réglages de la sortie numérique

Utilisez la procédure suivante pour régler la sortie de signal audio numérique du DHA-S680P.

REMARQUE

Lorsque les réglages sont modifiés, les réglages précédents enregistrés sont réécrits. Notez les réglages en cours avant toute modification. Les réglages ne sont pas effacés lorsque la batterie du véhicule est débranchée.

- En mode d'arrêt, appuyez sur la touche **SET** (Régler) et maintenez-la enfoncée pendant au moins 2 secondes. Le menu des réglages par défaut apparaît.

SETUP	
LANGUAGES	
TV SCREEN	16:9
COUNTRY CODE	8978
RATING LEVEL	OFF
DOWN SAMPLING	ON
DIGITAL OUT	AUTO
LED INDICATOR	ON
CUSTOM SETUP	

REMARQUE

Cette opération ne peut se faire en mode PRE-STOP. Pendant la lecture d'un disque, appuyez deux fois sur la touche **■** pour régler le mode d'arrêt.

- Utilisez la **manette** pour sélectionner "DIGITAL OUT", puis appuyez sur la touche **ENT**.

- Utilisez la **manette** pour effectuer la sélection, puis appuyez sur la touche **ENT**.

AUTO

La sortie numérique est commutée automatiquement selon le type de signaux audio produits à la lecture.

Assurez-vous que "AUTO" est sélectionné lorsque l'on souhaite connecter un processeur audio numérique et traiter des signaux audio Dolby numériques. "AUTO" est le réglage par défaut en usine.

LPCM

Les signaux audio enregistrés sur le disque sont convertis en signaux audio linéaires PCM de 48 kHz/16 bits (pour les DVD) ou 44,1 kHz (pour les CD vidéo et audio).

REMARQUE

Appuyer sur la touche **RTN** pour revenir à l'écran précédent.

- Appuyez sur la touche **SET** (Réglage) et maintenez-la enfoncée pendant au moins 2 secondes. Les réglages sont enregistrés et le mode de paramétrage est désactivé.

Sortie audio/Sortie audio numérique optique

Disque	Format d'enregistrement audio	Réglages de la sortie numérique	Réglages d'échantillonnage (Down Setting)	Sortie audio numérique optique (Lorsqu'un processeur de son numérique est corrigé)	Sortie audio analogique (sortie Ai-NET,RCA)	
DVD	DTS	AUTO	ON	DTS	NG	
		LPCM	OFF	DTS	NG	
		AUTO	ON	NG	NG	
		LPCM	OFF	NG	NG	
	Dolby numérique	AUTO	ON	Dolby numérique	OK	
		LPCM	OFF	Dolby numérique	OK	
		AUTO	ON	LPCM (48kHz/16bit)	OK	
		LPCM	OFF	LPCM (48kHz/16bit)	OK	
	PCM Linéaire	48kHz/16bit	AUTO	ON	LPCM (48kHz/16bit)	OK
			LPCM	OFF	LPCM (48kHz/16bit)	OK
		48kHz/20bit	AUTO	ON	LPCM (48kHz/16bit)	OK
			LPCM	OFF	NG	OK
		48kHz/24bit	AUTO	ON	LPCM (48kHz/16bit)	OK
			LPCM	OFF	LPCM (48kHz/16bit)	OK
		96kHz/16bit	AUTO	ON	LPCM (48kHz/16bit)	OK
			LPCM	OFF	NG	OK
		96kHz/20bit	AUTO	ON	LPCM (48kHz/16bit)	OK
			LPCM	OFF	LPCM (48kHz/16bit)	OK
		96kHz/24bit	AUTO	ON	LPCM (48kHz/16bit)	OK
			LPCM	OFF	NG	OK
	MPEG2	AUTO ou LPCM	ON ou OFF	LPCM (48kHz/16bit)	OK	
		MPEG1	AUTO ou LPCM	ON ou OFF	LPCM (44,1kHz)	OK
	CD	PCM Linéaire	AUTO ou LPCM	ON ou OFF	LPCM (44,1kHz)	OK
			DTS	AUTO	ON	DTS
LPCM		OFF		DTS	NG	
DTS		AUTO	ON	NG	NG	
	LPCM	OFF	NG	NG		

Réglages par défaut (SET UP)

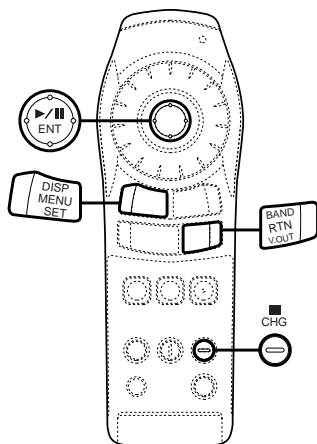

- 3** Utilisez la **manette** pour sélectionner "ON" (marche) ou "OFF" (arrêt), puis appuyez sur la touche **ENT**.

ON

Les LED indicatrices sont allumées et affichent l'état de fonctionnement de l'appareil. "ON" (marche) est le réglage par défaut en usine.

OFF

Les LED indicatrices sont éteintes. Lorsque ce paramètre est réglé sur "OFF" (arrêt), les LED indicatrices ne s'allument pas même lorsque l'appareil est sous tension.

REMARQUE

Appuyez sur la touche **RTN** pour revenir à l'écran précédent.

Modification des réglages de la LED indicatrice

Utilisez la procédure suivante pour activer ou désactiver les LED indicatrices de l'appareil.

REMARQUE

Lorsque les réglages sont modifiés, les réglages précédents enregistrés sont réécrits. Notez les réglages en cours avant toute modification. Les réglages ne sont pas effacés lorsque la batterie du véhicule est débranchée.

- 1** En mode d'arrêt, appuyez sur la touche **SET** (Régler) et maintenez-la enfoncée pendant au moins 2 secondes.
Le menu des réglages par défaut apparaît.

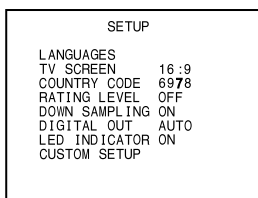

REMARQUE

Cette opération ne peut se faire en mode **PRE-STOP**. Pendant la lecture d'un disque, appuyez deux fois sur la touche **■** pour régler le mode d'arrêt.

- 2** Utilisez la **manette** pour sélectionner "LED INDICATOR", puis appuyez sur la touche **ENT**.

- 4** Appuyez sur la touche **SET** (Réglage) et maintenez-la enfoncée pendant au moins 2 secondes.
Les réglages sont enregistrés et le mode de paramétrage est désactivé.

Réglage personnalisé – Modification du réglage des sous- titrages pour malentendants

Les DVD comportent des “sous-titrages pour malentendants” décrivant la scène pour les personnes dont l’ouïe est déficiente. Il est possible d’activer ou désactiver les sous-titrages pour malentendants.

REMARQUE

Lorsque les réglages sont modifiés, les réglages précédents enregistrés sont réécrits. Notez les réglages en cours avant toute modification. Les réglages ne sont pas effacés lorsque la batterie du véhicule est débranchée.

- 1 En mode d’arrêt, appuyez sur la touche **SET** (Régler) et maintenez-la enfoncée pendant au moins 2 secondes.

Le menu des réglages par défaut apparaît.

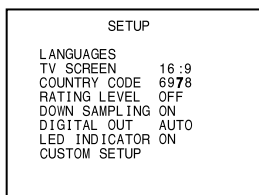

REMARQUE

Cette opération ne peut se faire en mode PRE-STOP. Pendant la lecture d’un disque, appuyez deux fois sur la touche ■ pour régler le mode d’arrêt.

- 2 Utilisez la **manette** pour sélectionner “CUSTOM SETUP”, puis appuyez sur la touche **ENT**.
- 3 Déplacez la **manette** vers le haut et vers le bas pour sélectionner “CLOSED CAPTION”, puis appuyez sur la touche **ENT**.

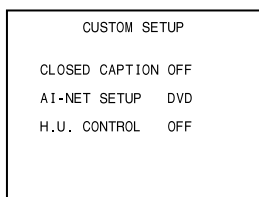

- 4 Déplacez la **manette** vers le haut et le bas pour sélectionner “ON” ou “OFF”, puis appuyez sur la touche **ENT**.

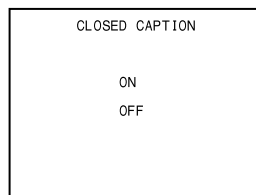

ON

Affichage des sous-titrages pour malentendants.

OFF

Pas d’affichage des sous-titrages pour malentendants. OFF est le réglage usine.

REMARQUES

- Un moniteur compatible est nécessaire pour afficher les sous-titrages pour malentendants.
- Notez bien que les sous-titrages pour malentendants sont différents des titres.
- Appuyez sur la touche **RTN** pour revenir à l’écran précédent.

- 5 Appuyez sur la touche **SET** (Réglage) et maintenez-la enfoncée pendant au moins 2 secondes.

Les réglages sont enregistrés et le mode de paramétrage est désactivé.

Réglages par défaut (SET UP)

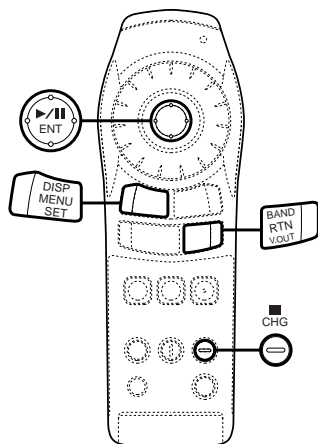

- Utilisez la **manette** pour sélectionner "DVD-CHG" ou "CD-CHG", puis appuyez sur la touche **ENT**.

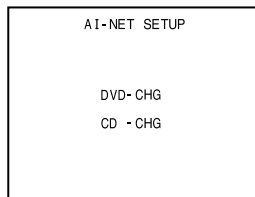

DVD-CHG

Lors de la connexion avec l'unité principale (par exemple, des unités principales telles que CDA-7990R, CDA-7873R, et CDA-7878R compatibles avec Ai-NET et disponibles après janvier 2001) ou avec une unité principale AV (par exemple, unités principales AV telles que CVA-1006R, CVA-1003R, IVX-M706 et IVX-C806, compatibles avec Ai-NET et disponibles après janvier 2001) DVD-CHG est le réglage effectué à l'usine.

CD-CHG

- Lors de la connexion avec une unité principale (sauf CDA-7990R) compatible avec Ai-NET et disponible avant janvier 2001 ou avec une unité principale AV (par exemple, CVA-1005R, IVA-M700R, et IVA-C800R). Lorsque le réglage DVD-CHG est effectué pour les unités principales mentionnées ci-dessus, l'identification du DHA-S680P ne sera plus possible et il ne sera plus possible de le commander depuis l'unité principale.
- Lorsque la borne de connexions polyvalente (Versatile Link Terminal) optionnelle (KCA-410C) est utilisée et que le DHA-S680P est connecté.

REMARQUES

- Appuyer sur la touche RTN pour revenir à l'écran précédent.
- Les opérations ne peuvent être effectuées à partir du menu principal si le réglage Ai-NET est réglé sur "CD-CHG" lorsque l'appareil est utilisé avec le CVA-1006R, CVA-1003R, IVX-M706 et IVX-C806.
- Si le réglage Ai-NET est réglé sur "DVD-CHG" lorsque l'appareil est utilisé avec une unité principale compatible Ai-NET autre que le CVA-1006R, CVA-1003R, IVX-M706 et IVX-C806, l'unique opération possible à partir de l'unité principale est le réglage du volume.
- Pour appeler le vidéo DVD en utilisant le CVA-1005R/IVA-M700R/IVA-C800R, commuter le mode sur "AUX" à l'aide de la touche V.SEL du CVA-1005R/IVA-M700R/IVA-C800R.
- Lorsque le réglage Ai-NET est réglé sur "CD-CHG", les fonctions disponibles et les affichages peuvent être différents selon le type d'unité principale compatible Ai-NET.

Réglage personnalisé – Modification des réglages Ai-NET

Les réglages Ai-NET sont utilisés pour régler le son de la sortie audio des produits Ai-NET connectés.

REMARQUE

Lorsque les réglages sont modifiés, les réglages précédents enregistrés sont réécrits. Notez les réglages en cours avant toute modification. Les réglages ne sont pas effacés lorsque la batterie du véhicule est débranchée.

- En mode d'arrêt, appuyez sur la touche **SET** (Régler) et maintenez-la enfoncée pendant au moins 2 secondes. Le menu des réglages par défaut apparaît.

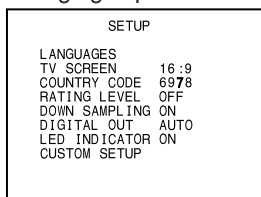

REMARQUE

Cette opération ne peut se faire en mode PRE-STOP. Pendant la lecture d'un disque, appuyez deux fois sur la touche **■** pour régler le mode d'arrêt.

- Utilisez la **manette** pour sélectionner "CUSTOM SETUP", puis appuyez sur la touche **ENT**.
- Utilisez la **manette** pour sélectionner "Ai-NET SETUP", puis appuyez sur la touche **ENT**.

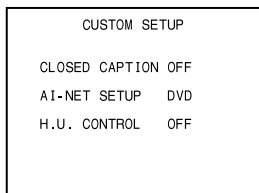

5 Appuyez sur la touche **SET** (Réglage) et maintenez-la enfoncée pendant au moins 2 secondes.

Les réglages sont enregistrés et le mode de paramétrage est désactivé.

6 Coupez le contact du véhicule, puis remettez-le à nouveau.

REMARQUES

Lorsque le mode DVD-CHG ne peut pas être sélectionné sur le CVA-1006R/CVA-1003R/IVX-M706/IVX-C806.

- La mention "DVD-CHG" n'est pas affichée sur l'écran de menu de CVA-1006R/CVA-1003R/IVX-M706/IVX-C806
La raison est que le réglage Ai-NET du DHA-S680P est "CD-CHG."

Utiliser la méthode suivante pour changer le réglage.

1. Appuyer sur le commutateur SOURCE de CVA-1006R/CVA-1003R/IVX-M706/IVX-C806 et sélectionner CD-CHG à partir du menu.
2. Sélectionner "AUX1" à l'aide de la touche V.SEL. Cette opération permettra d'afficher l'écran du DHA-S680P (lorsque le DHA-S680P est branché sur AUX1).
3. Effectuer le réglage Ai-NET sur "DVD-CHG" avec le DHA-S680P. Voir "Réglage personnalisé – Modification des réglages Ai-NET" (page 30).
4. Eteindre le commutateur d'allumage de la voiture puis l'activer à nouveau.

Réglage personnalisé – Changement du réglage de H.U. CONTROL

Lors du raccordement de l'appareil à une unité principale compatible Ai-NET ou à une unité principale AV compatible Ai-NET, réglez l'appareil de façon qu'il soit possible d'effectuer la commande depuis l'unité principale.

REMARQUE

Lorsque les réglages sont modifiés, les réglages précédents enregistrés sont réécrits. Notez les réglages en cours avant toute modification. Les réglages ne sont pas effacés lorsque la batterie du véhicule est débranchée.

1 En mode d'arrêt, appuyez sur la touche **SET** (Réglage) et maintenez-la enfoncée pendant au moins 2 secondes.
Le menu des réglages par défaut apparaît.

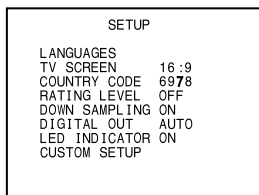

REMARQUE

Cette opération ne peut se faire en mode PRE-STOP. Pendant la lecture d'un disque, appuyez deux fois sur la touche ■ pour régler le mode d'arrêt.

2 Utilisez la **manette** pour sélectionner "CUSTOM SETUP", puis appuyez sur la touche **ENT**.

3 Déplacez la **manette** vers le haut et le bas pour sélectionner "H.U. CONTROL", puis appuyez sur **ENT**.

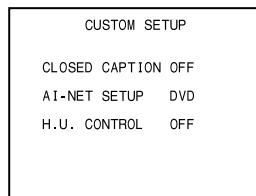

4 Déplacez la **manette** vers le haut et le bas pour sélectionner "ON" ou "OFF", puis appuyez sur **ENT**.

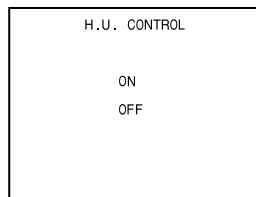

ON

Réglé sur "ON" avec le système ALPINE Ai-NET connecté. Les fonctions peuvent être effectuées à partir de l'unité principale compatible Ai-NET ou à partir de l'unité principale AV compatible Ai-NET.

OFF

Réglé sur "OFF" si le système ALPINE Ai-NET n'est pas connecté.

REMARQUE

Appuyez sur la touche RTN pour revenir à l'écran précédent.

5 Appuyez sur la touche **SET** (Réglage) et maintenez-la enfoncée pendant au moins 2 secondes.
Les réglages sont enregistrés et le mode de paramétrage est désactivé.

6 Eteindre le commutateur d'allumage de la voiture puis l'activer à nouveau.

Processeur audio numérique (optionnel)

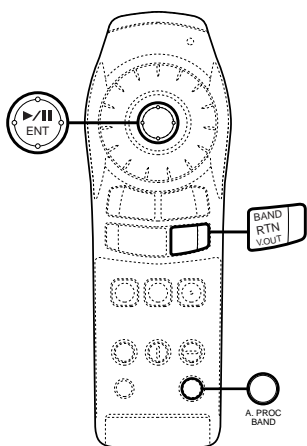

Lorsque l'appareil est utilisé avec un processeur audio numérique (PXA-H510/PXA-H900), il est possible de le faire fonctionner à l'aide de la télécommande incluse avec le DHA-S680P. Se reporter aussi au manuel d'utilisation du PXA-H510/PXA-H900.

Réglage de l'égaliseur paramétrique (uniquement lors de la connexion avec PXA-H510)

Pour régler la fréquence et la largeur des bandes ainsi que le niveau de l'égaliseur paramétrique.

- 1 Pendant la lecture, appuyez sur la touche **A.PROC**.
Le menu de réglage apparaît.

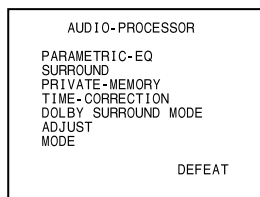

- 2 Utilisez la **manette** pour sélectionner "PARAMETRIC-EQ", puis appuyez sur la touche **ENT**.

- 3 Utilisez la **manette** pour sélectionner la bande à régler, puis appuyez sur la touche **ENT**.
La bande, dont la fréquence est indiquée en jaune peut être réglée. Le menu de réglage de l'égaliseur paramétrique se compose de deux pages. Appuyez sur la touche **BAND** et maintenez-la enfoncée pendant au moins 2 secondes pour passer de la page 1 à la page 2.

PARAMETRIC EQUALIZER 1			
	FREQ	Q-FACT	LV
FRNT1	1.0K _H	5.0	-5
FRNT2	12.5K _H	1.0	+5
FRNT3	20.0K _H	2.0	0
FRNT4	80.0 K _H	5.0	-5
CNTR1	12.5K _H	1.0	+5
CNTR2	200.0 K _H	2.0	0



PARAMETRIC EQUALIZER 2			
	FREQ	Q-FACT	LV
REAR1	12.5K _H	1.0	+5
REAR2	200.0 K _H	2.0	0
REAR3	1. K _H	5.0	-5
REAR4	12.5K _H	1.0	+5
SUBW1	80.0 K _H	2.0	0

- 4 Utilisez la **manette** pour régler la fréquence, puis appuyez sur la touche **ENT**.
- 5 Utilisez la **manette** pour sélectionner la largeur de bande (Q-FACT), puis appuyez sur la touche **ENT**.
- 6 Utilisez la **manette** pour régler la largeur de bande, puis appuyez sur la touche **ENT**.
- 7 Utilisez la **manette** pour sélectionner le niveau (LV), puis appuyez sur la touche **ENT**.
- 8 Utilisez la **manette** pour régler le niveau, puis appuyez sur la touche **ENT**.

REMARQUE

Appuyez sur la touche **RTN** pour revenir à l'écran précédent.

- 9 Appuyez sur la touche **A.PROC** pour fermer la page de menu du processeur audio numérique et revenir à celle de lecture.

REMARQUE

Lors de la connexion avec PXA-900, le DHA-S680P ne peut pas effectuer le réglage de l'égaliseur paramétrique.

Modification des réglages “surround”

Ce réglage n'est pas possible lorsque la sortie audio Dolby numérique ou Pro Logic est activée sur le DHA-S680P.

- 1 Pendant la lecture, appuyez sur la touche **A.PROC.**
Le menu de réglage apparaît.

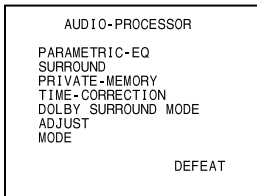

- 2 Utilisez la **manette** pour sélectionner “SURROUND”, puis appuyez sur la touche **ENT.**
- 3 Utilisez la **manette** pour sélectionner le mode surround, puis appuyez sur la touche **ENT.**
Six modes surround sont disponibles.

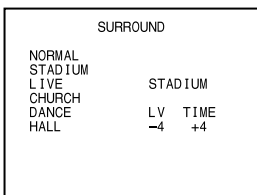

- 4 Appuyez sur la touche **ENT.**
La valeur de niveau (LV) devient jaune.
- 5 Utilisez la **manette** pour régler le niveau (LV), puis appuyez sur la touche **ENT.**
- 6 Utilisez la **manette** pour sélectionner le temps (temps d'écho), puis appuyez sur la touche **ENT.**
- 7 Utilisez la **manette** pour régler le temps, puis appuyez sur la touche **ENT.**

REMARQUE

Appuyez sur la touche **RTN** pour revenir à l'écran précédent.

- 8 Appuyez sur la touche **A.PROC** pour fermer la page de menu du processeur audio numérique et revenir à celle de lecture.

Mémorisation des réglages “surround”

Six types de réglages d'égaliseur paramétrique ou le contenu du réglage peuvent être mémorisés.

- 1 Pendant la lecture, appuyez sur la touche **A.PROC.**
Le menu de réglage apparaît.

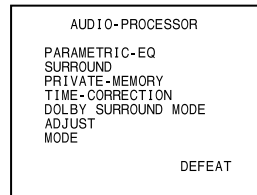

- 2 Utilisez la **manette** pour sélectionner “PRIVATE-MEMORY”, puis appuyez sur la touche **ENT.**
- 3 Utilisez la **manette** pour sélectionner “WRITE”, puis appuyez sur la touche **ENT.**

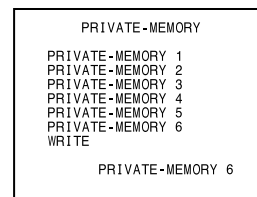

- 4 Utilisez la **manette** pour sélectionner la cellule de mémoire sur laquelle on souhaite mémoriser ses réglages (de “PRIVATE-MEMORY 1” à “PRIVATE-MEMORY 6”), puis appuyez sur la touche **ENT.**

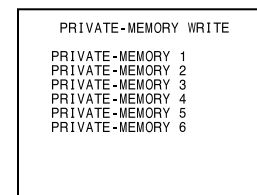

REMARQUE

Appuyez sur la touche **RTN** pour revenir à l'écran précédent.

- 5 Appuyez sur la touche **A.PROC** pour fermer la page de menu du processeur audio numérique et revenir à celle de lecture.

Processeur audio numérique (optionnel)

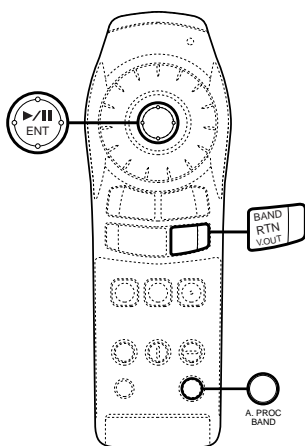

Réglage de la correction de temps (uniquement lors de la connexion avec PXA-H510)



Élimine le délai de temps résultant de la distance entre la position d'écoute et les haut-parleurs.

Rappel des réglages "surround"



- 1 Pendant la lecture, appuyez sur la touche **A.PROC**.
Le menu de réglage apparaît.

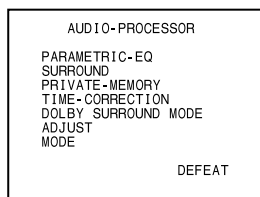

- 2 Utilisez la **manette** pour sélectionner "SURROUND", puis appuyez sur la touche **ENT**.
- 3 Utilisez la **manette** pour sélectionner la cellule de mémoire que l'on souhaite rappeler ("PRIVATE-MEMORY 1" à "PRIVATE-MEMORY 6"), puis appuyez sur la touche **ENT**.

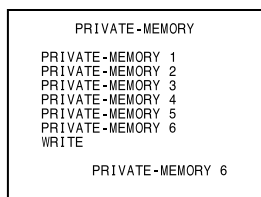

REMARQUE

Appuyez sur la touche **RTN** pour revenir à l'écran précédent.

- 4 Appuyez sur la touche **A.PROC** pour fermer la page de menu du processeur audio numérique et revenir à celle de lecture.

- 1 Pendant la lecture, appuyez sur la touche **A.PROC**.
Le menu de réglage apparaît.

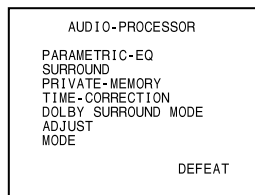

- 2 Utilisez la **manette** pour sélectionner "TIME-CORRECTION", puis appuyez sur la touche **ENT**.
- 3 Utilisez la **manette** pour sélectionner le haut-parleur devant être réglé, puis appuyez sur la touche **ENT**.

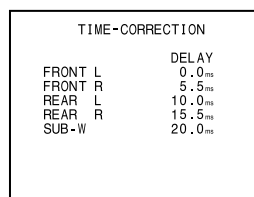

- 4 Utilisez la **manette** pour régler le temps, puis appuyez sur la touche **ENT**.

REMARQUE

Appuyez sur la touche **RTN** pour revenir à l'écran précédent.

- 5 Appuyez sur la touche **A.PROC** pour fermer la page de menu du processeur audio numérique et revenir à celle de lecture.

REMARQUE

Lors de la connexion avec **PXA-900**, le **DHA-S680P** ne peut pas effectuer le réglage de la correction de temps. (Le menu de réglage est affiché).

Utilisation du mode Pro Logic



Pour commuter entre l'entrée Dolby numérique et l'entrée Pro Logic.

- 1 Pendant la lecture, appuyez sur la touche **A.PROC.**
Le menu de réglage apparaît.

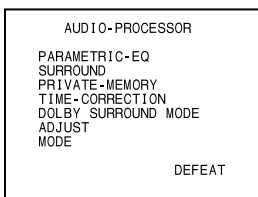

- 2 Utilisez la **manette** pour sélectionner "DOLBY SURROUND MODE", puis appuyez sur la touche **ENT.**
- 3 Utilisez la **manette** pour effectuer la sélection, puis appuyez sur la touche **ENT.**

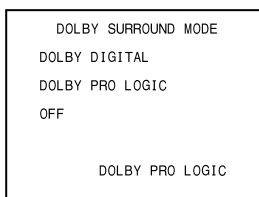

DOLBY DIGITAL

"DOLBY DIGITAL" s'active automatiquement si le disque est compatible Dolby numérique et que la sortie audio du lecteur DVD est réglée sur "AUTO".

DOLBY PRO LOGIC

"DOLBY PRO LOGIC" ou "OFF" (arrêt) peuvent être sélectionnés si le disque est compatible Dolby Pro Logic et que la sortie audio du lecteur DVD est réglée sur "LPCM".

Lorsque "OFF" (arrêt) est sélectionné, les réglages "surround" ne peuvent pas être réglés.

REMARQUE

Appuyez sur la touche **RTN** pour revenir à l'écran précédent.

- 4 Appuyez sur la touche **A.PROC** pour fermer la page de menu du processeur audio numérique et revenir à celle de lecture.

REGLAGE – Réglage des modes des haut-parleurs



REMARQUE

Ce réglage ne peut être effectué lorsque Dolby Pro Logic est réglé sur "OFF" (arrêt).

- 1 Pendant la lecture, appuyez sur la touche **A.PROC.**
Le menu de réglage apparaît.

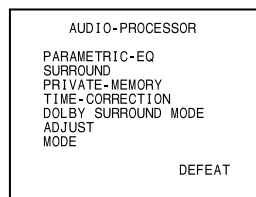

- 2 Utilisez la **manette** pour sélectionner "ADJUST", puis appuyez sur la touche **ENT.**
- 3 Utilisez la **manette** pour sélectionner les haut-parleurs que l'on souhaite régler : "FRONT" (Avant), "CENTER" (Central) ou "REAR" (Arrière), puis appuyez sur la touche **ENT.**

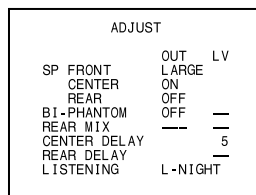

- 4 Utilisez la **manette** pour changer de mode.

FRONT

LARGE/SMALL (Grand/petit)

CENTER

OFF/LARGE/SMALL (Inactif/Grand/petit)

REAR

OFF/LARGE/SMALL (Inactif/Grand/petit)

REMARQUE

Appuyez sur la touche **RTN** pour revenir à l'écran précédent.

- 5 Appuyez sur la touche **A.PROC** pour fermer la page de menu du processeur audio numérique et revenir à celle de lecture.

Processeur audio numérique (optionnel)

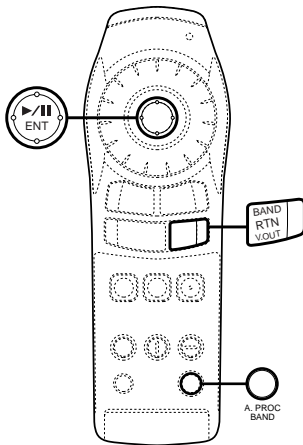

5 Utilisez la **manette** pour sélectionner la rubrique de niveau, puis appuyez sur la touche **ENT**.

6 Utilisez la **manette** pour régler le niveau, puis appuyez sur la touche **ENT**.

REMARQUE

Appuyez sur la touche **RTN** pour revenir à l'écran précédent.

7 Appuyez sur la touche **A.PROC** pour fermer la page de menu du processeur audio numérique et revenir à celle de lecture.

REGLAGE – Réglage de l'image acoustique



REMARQUE

Ce réglage ne peut être effectué lorsque Dolby Pro Logic est réglé sur "OFF" (arrêt).

1 Pendant la lecture, appuyez sur la touche **A.PROC**.
Le menu de réglage apparaît.

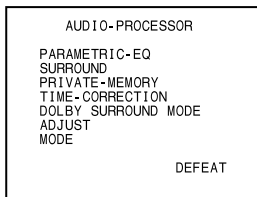

2 Utilisez la **manette** pour sélectionner "ADJUST", puis appuyez sur la touche **ENT**.

3 Utilisez la **manette** pour sélectionner "BI-PHANTOM" (Bi-spectre), puis appuyez sur la touche **ENT**.

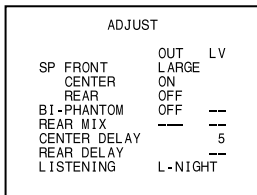

4 Utilisez la **manette** pour sélectionner le mode ("ON" (marche) ou "OFF" (arrêt)), puis appuyez sur la touche **ENT**.

REMARQUE

Le réglage "BI-PHANTOM" (Bi-spectre) est automatiquement commuté sur "OFF" (arrêt) lorsque le haut-parleur central est réglé sur "OFF" (arrêt).

REGLAGE – Mélange des canaux audio arrière



Utiliser cette fonction pour mélanger les signaux audio pour les haut-parleurs avant à ceux produits pour les haut-parleurs arrière.

1 Pendant la lecture, appuyez sur la touche **A.PROC**.
Le menu de réglage apparaît.

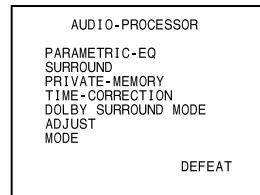

2 Utilisez la **manette** pour sélectionner "ADJUST", puis appuyez sur la touche **ENT**.

3 Utilisez la **manette** pour sélectionner "REAR MIX" (mélange arrière), puis appuyez sur la touche **ENT**.

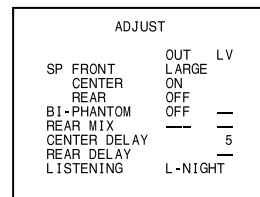

4 Utilisez la **manette** pour régler le mode ("ON" (marche) ou "OFF" (arrêt)), puis appuyez sur la touche **ENT**.

REMARQUE

Le paramètre "REAR MIX" (mélange arrière) est automatiquement réglé sur "OFF" (arrêt) lorsque le haut-parleur arrière est réglé sur "OFF" (arrêt).

5 Utilisez la **manette** pour sélectionner la rubrique niveau, puis appuyez sur la touche **ENT**.

6 Utilisez la **manette** pour régler le niveau, puis appuyez sur la touche **ENT**.

REMARQUE

Appuyez sur la touche **RTN** pour revenir à l'écran précédent.

7 Appuyez sur la touche **A.PROC** pour fermer la page de menu du processeur audio numérique et revenir à celle de lecture.

REGLAGE – Compensation de temps du haut-parleur central



REMARQUE

Le réglage de la compensation n'est pas possible lorsque le haut-parleur central est réglé sur "OFF" (arrêt).

1 Pendant la lecture, appuyez sur la touche **A.PROC**.
Le menu de réglage apparaît.

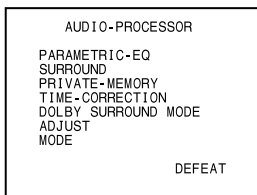

2 Utilisez la **manette** pour sélectionner "ADJUST", puis appuyez sur la touche **ENT**.

3 Utilisez la **manette** pour sélectionner "CENTER DELAY" (délai central), puis appuyez sur la touche **ENT**.

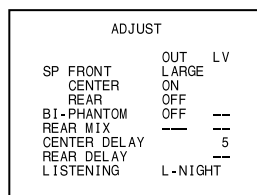

4 Utilisez la **manette** pour régler le niveau, puis appuyez sur la touche **ENT**.

REMARQUE

Appuyez sur la touche **RTN** pour revenir à l'écran précédent.

5 Appuyez sur la touche **A.PROC** pour fermer la page de menu du processeur audio numérique et revenir à celle de lecture.

REGLAGE – Compensation de temps des haut-parleurs arrière



REMARQUE

Le réglage de la compensation n'est pas possible lorsque les haut-parleurs arrière sont réglés sur "OFF" (arrêt).

1 Pendant la lecture, appuyez sur la touche **A.PROC**.
Le menu de réglage apparaît.

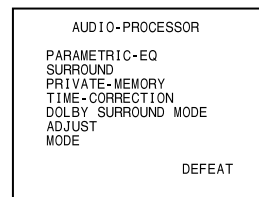

2 Utilisez la **manette** pour sélectionner "ADJUST", puis appuyez sur la touche **ENT**.

3 Utilisez la **manette** pour sélectionner "REAR DELAY" (délai arrière), puis appuyez sur la touche **ENT**.

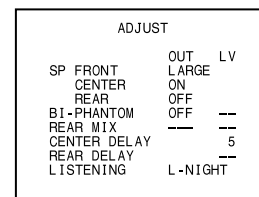

4 Utilisez la **manette** pour régler le niveau, puis appuyez sur la touche **ENT**.

REMARQUE

Appuyez sur la touche **RTN** pour revenir à l'écran précédent.

5 Appuyez sur la touche **A.PROC** pour fermer la page de menu du processeur audio numérique et revenir à celle de lecture.

Processeur audio numérique (optionnel)

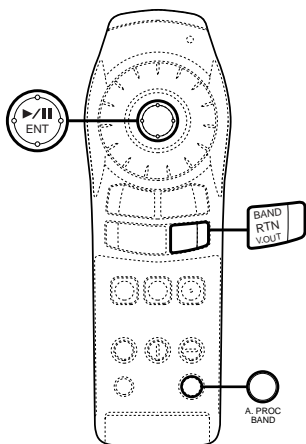

- Appuyez sur la touche **A.PROC** pour fermer la page de menu du processeur audio numérique et revenir à celle de lecture.

REGLAGE – Réglage du niveau des haut-parleurs



- Pendant la lecture, appuyez sur la touche **A.PROC**. Le menu de réglage apparaît.
- Utilisez la **manette** pour sélectionner "ADJUST", puis appuyez sur la touche **ENT**.

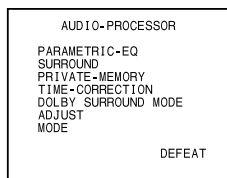

REGLAGE – Obtention d'un son puissant à bas niveaux de volume



REMARQUE

Ce réglage n'est possible qu'avec sorties Dolby numériques.

- Pendant la lecture, appuyez sur la touche **A.PROC**. Le menu de réglage apparaît.

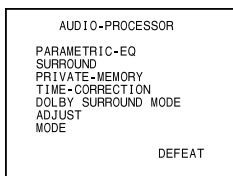

- Utilisez la **manette** pour sélectionner "ADJUST", puis appuyez sur la touche **ENT**.
- Utilisez la **manette** pour sélectionner "LISTENING" (écoute), puis appuyez sur la touche **ENT**.

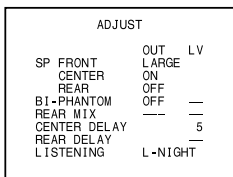

- Utilisez la **manette** pour sélectionner le mode.

L-NIGHT

Pour avoir un son puissant alors que le volume est bas (pour compenser un environnement bruyant tel que le bruit de la circulation).

STANDARD

Pour un son puissant à niveaux de volume normaux

MAXIMUM

Pour un son normal

REMARQUE

Appuyez sur la touche **RTN** pour revenir à l'écran précédent.

- Appuyez sur la touche **BAND** et maintenez-la enfoncée pendant au moins 2 secondes pour passer à l'écran "ADJUST".

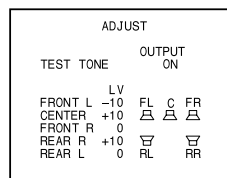

- Utilisez la **manette** pour sélectionner "TEST TONE" (tonalité de test), puis appuyez sur la touche **ENT**.
- Utilisez la **manette** pour sélectionner "ON" (marche), puis appuyez sur la touche **ENT**. Des tonalités de test sont produites pendant deux secondes par chacun des haut-parleurs.

REMARQUE

Ces tonalités de test ne sont pas produites par les haut-parleurs central et arrière si ceux-ci sont réglés sur "OFF" (arrêt).

- Utilisez la **manette** pour sélectionner le haut-parleur, puis appuyez sur la touche **ENT**. Réglez de façon à ce que le niveau de volume de chaque haut-parleur soit le même.
- Utilisez la **manette** pour régler le niveau, puis appuyez sur la touche **ENT**.

REMARQUE

Appuyez sur la touche **RTN** pour revenir à l'écran précédent.

- Une fois que les niveaux des haut-parleurs sont réglés, remettez "TEST TONE" (tonalité de test) sur "OFF" (arrêt) ou appuyez sur la touche **A.PROC** pour fermer la page de menu du processeur audio numérique et revenir à celle de lecture.

MODE – Réglage du volume, de l'atténuation et de la balance



Lorsque l'unité principale est raccordée par connexions Ai-NET, réglez le volume, l'atténuation et la balance à partir de l'unité principale.

- 1 Pendant la lecture, appuyez sur la touche **A.PROC.** Le menu de réglage apparaît.

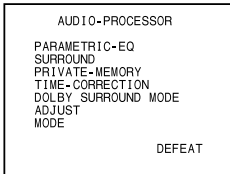

- 2 Utilisez la **manette** pour sélectionner "MODE", puis appuyez sur la touche **ENT.**
- 3 Utilisez la **manette** pour sélectionner la rubrique que l'on souhaite régler, puis appuyez sur la touche **ENT.**

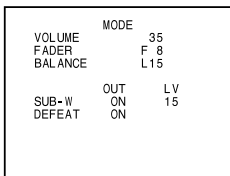

- 4 Utilisez la **manette** pour effectuer le réglage.
REMARQUE
Appuyez sur la touche **RTN** pour revenir à l'écran précédent.
- 5 Appuyez sur la touche **A.PROC** pour fermer la page de menu du processeur audio numérique et revenir à celle de lecture.

MODE – Réglage du subwoofer



- 1 Pendant la lecture, appuyez sur la touche **A.PROC.** Le menu de réglage apparaît.
- 2 Utilisez la **manette** pour sélectionner "MODE", puis appuyez sur la touche **ENT.**
- 3 Utilisez la **manette** pour sélectionner "SUB-W", puis appuyez sur la touche **ENT.**

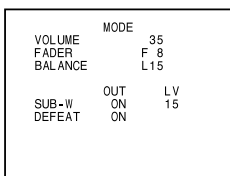
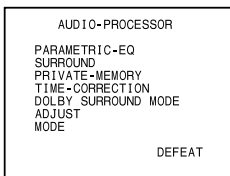

- 4 Utilisez la **manette** pour sélectionner le mode ("ON" (marche) ou "OFF" (arrêt)), puis appuyez sur la touche **ENT.**

REMARQUE

Le subwoofer ne peut être ajusté lorsqu'il est réglé sur "OFF" (arrêt).

- 5 Utilisez la **manette** pour sélectionner la rubrique de niveau, puis appuyez sur la touche **ENT.**
- 6 Utilisez la **manette** pour régler le niveau, puis appuyez sur la touche **ENT.**

REMARQUE

Appuyez sur la touche **RTN** pour revenir à l'écran précédent.

- 7 Appuyez sur la touche **A.PROC** pour fermer la page de menu du processeur audio numérique et revenir à celle de lecture.

MODE – Activation et désactivation de la fonction d'annulation



- 1 Pendant la lecture, appuyez sur la touche **A.PROC.** Le menu de réglage apparaît.
- 2 Utilisez la **manette** pour sélectionner "MODE", puis appuyez sur la touche **ENT.**

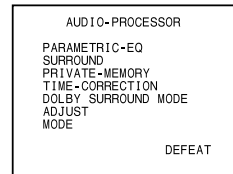

- 3 Utilisez la **manette** pour sélectionner "DEFEAT", puis appuyez sur la touche **ENT.**

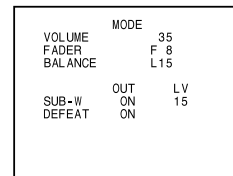

- 4 Utilisez la **manette** pour sélectionner le mode ("ON" (marche) ou "OFF" (arrêt)), puis appuyez sur la touche **ENT.**

ON : La réponse est plate.

OFF : Arrêt

REMARQUES

- Lorsque "DEFEAT" (Annuler) est réglé sur "ON" (marche), les paramètres "PARAMETRIC-EQ", "SURROUND", "PRIVATE-MEMORY" et "TIME-CORRECTION" ne peuvent être réglés.
- Appuyez sur la touche **RTN** pour revenir à l'écran précédent.

- 5 Appuyez sur la touche **A.PROC** pour fermer la page de menu du processeur audio numérique et revenir à celle de lecture.

Autres fonctions utiles

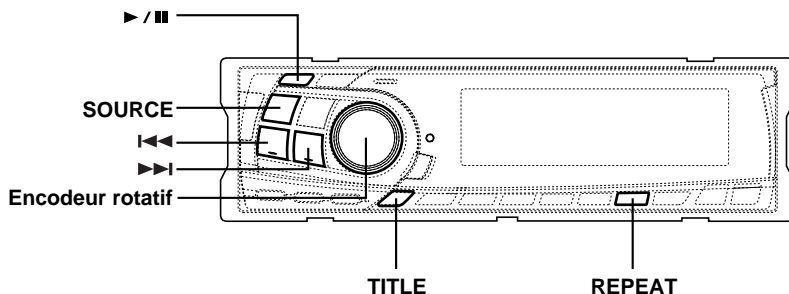

CDA-7873R
(Unité principale)

Fonctionnement à partir de l'unité principale

Le DHA-S680P peut aussi être contrôlé à partir d'une unité principale compatible Ai-NET. Se référer au manuel d'instructions de l'unité principale pour plus de détails. Notez que certaines fonctions ne peuvent être commandées à partir du DHA-S680P.

Fonctions possibles à partir de l'unité principale

Commutateur	Opération
SOURCE	Commute la source audio. Met sous tension le lecteur DVD en mode changeur. Met hors tension (OFF) en un mode autre que changeur principal.
TITLE	Commute le mode d'affichage ou de l'unité principale./ Active le mode saisie de titre.
REPEAT	DVD: Commutation de répétition CD de vidéo/CD: Commutation de répétition
▶▶	Démarre la lecture à partir du début du chapitre suivant ou de la piste suivante. Lorsque l'on appuie en continu sur cette touche, le disque passe en avance rapide.
◀◀	Démarre la lecture à partir du début du chapitre actuel ou de la piste actuelle. Lorsque l'on appuie en continu sur cette touche, le disque passe en inversion rapide.
▶/	Commute entre lecture et pause.
Encodateur rotatif	Règle le volume.

Lecture de DVD, CD vidéo et audio

1 Appuyez sur la touche **SOURCE** et sélectionnez le mode changeur.

Mode de changeur:

Le DHA-S680P s'allume et la reproduction commence automatiquement.

Autres modes:

Le DHA-S680P s'éteint automatiquement.

2 Pour passer en mode pause, appuyez sur la touche ▶/||.
Appuyez à nouveau sur la touche ▶/|| pour reprendre la lecture.

REMARQUES

- Pour les CD vidéo avec commande de lecture PBC, désactivez cette fonction PBC.
- Les titres peuvent aussi être saisis pour les CD vidéo et audio. Pour plus de détails, se référer au manuel d'utilisation de l'unité principale connectée (uniquement lorsque le "Réglage Ai-NET" du DHA-S680P est réglé sur le mode CD-CHG. Si vous connectez au CVA-1006R/CVA-1003R/IVX-M706/IVX-C806, cet appareil est utilisable même si le réglage Ai-NET est en mode DVD-CHG.)
- Le nom du disque, le nom de la plage et d'autres informations peuvent être affichés sur l'affichage de l'unité principale pour les CD musicaux compatibles avec le texte CD. (Uniquement lorsque le "Réglage Ai-NET" du DHA-S680P est réglé sur le mode CD-CHG. Si vous connectez au CVA-1006R/CVA-1003R/IVX-M706/IVX-C806, cet appareil est utilisable même si le réglage Ai-NET est en mode DVD-CHG.) Se référer au manuel d'instructions de l'unité principale pour plus de détails.
Les informations ne peuvent pas être affichées sur les écrans de télévision.
- La fonction de lecture SCAN et M.I.X. pour les CDs et les CD de vidéo ne peut pas être effectuée.

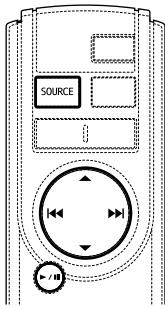

RUE-4187

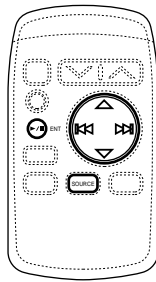

RUE-4185

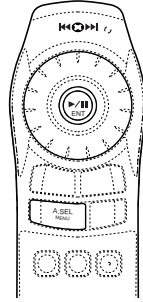

RUE-4167

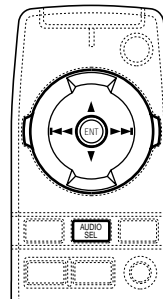

RUE-4160

Fonctionnement à partir de la télécommande de l'unité principale

Le DHA-S680P peut être commandé avec la télécommande de l'unité principale.

Fonctionnement de la télécommande

Télécommande		Fonctionnement			
		RUE-4187	RUE-4185	RUE-4167	RUE-4160
P10	Mise sous et hors tension	SOURCE	SOURCE	A.SEL	AUDIO SEL
P11	Selection de disque	▲ ▼	△ ▽	Inclinez la manette vers le haut ou vers le bas.	▲ ▼
P13	Avance rapide/inversion rapide	⏮ ⏭ (Enfoncer et maintenir enfoncée)	⏮ ⏭ (Enfoncer et maintenir enfoncée)	Inclinez et maintenez la manette en direction de la gauche ou de la droite.	⏮ ⏭ (Enfoncer et maintenir enfoncée)
P14	Arrêt sur image (pause)	▶	▶	▶	ENT
P14	Recherche de chapitre/piste	⏮ ⏭	⏮ ⏭	Inclinez et maintenez la manette en direction de la gauche ou de la droite.	⏮ ⏭

REMARQUES

- Certaines fonctions et messages d'affichage risquent de ne pas être disponibles selon l'appareil compatible Ai-NET utilisé (unité principale/ télécommande).
- Pour le réglage du volume et les autres fonctions de base, reportez-vous au manuel d'utilisation de l'unité principale.
- Pour les CD vidéo avec commande de lecture PBC, désactivez cette fonction PBC.
- Si l'unité de télécommande n'est pas fournie avec l'unité principale, une télécommande optionnelle sera nécessaire.

⚠ Avertissement N'ACTIVER AUCUNE FONCTION SUSCEPTIBLE DE DETOURNER VOTRE ATTENTION DE LA CONDUITE DU VEHICULE.

Les fonctions requérant une attention prolongée ne doivent être exploitées qu'à l'arrêt complet du véhicule. Toujours arrêter le véhicule à un endroit sûr avant d'activer ces fonctions. Il y a risque de provoquer un accident.

Installation et raccords

Avant d'installer ou de raccorder l'appareil, lisez attentivement ce qui suit et les pages 2 et 3 de ce manuel afin d'en garantir une utilisation adéquate.

Avertissement

NE PAS DESASSEMBLER NI MODIFIER L'APPAREIL.

Il y a risque d'accident, d'incendie ou de choc électrique.

GARDER LES PETITS OBJETS COMME LES PILES HORS DE PORTEE DES ENFANTS.

L'ingestion de tels objets peut entraîner de graves blessures. En cas d'ingestion, consulter immédiatement un médecin.

UTILISER DES FUSIBLES DE L'AMPERAGE APPROPRIE.

Il y a risque d'incendie ou de décharge électrique.

A UTILISER UNIQUEMENT SUR DES VOITURES A MASSE NEGATIVE DE 12 VOLTS.

(Vérifiez auprès de votre concessionnaire si vous n'en êtes pas certain). Il y a risque d'incendie, etc.

AVANT TOUTE CONNEXION, DEBRANCHER LE CABLE DE LA BORNE NEGATIVE DE LA BATTERIE.

Il y a risque de choc électrique ou de blessure par courts-circuits.

NE PAS DENUDER LES CABLES ELECTRIQUES.

Ne jamais enlever la gaine isolante pour alimenter un autre appareil. Il y a risque de dépassement de la capacité de courant et, partant, d'incendie ou de choc électrique.

NE PAS COINCER LES CABLES AVEC DES OBJETS VOISINS.

Positionner les câbles conformément au manuel de manière à éviter toute obstruction en cours de conduite. Les câbles qui obstruent ou dépassent à des endroits tels que le volant, le levier de changement de vitesses, la pédale de frein, etc., peuvent s'avérer extrêmement dangereux.

NE PAS ENDOMMAGER DE CONDUITES NI DE CABLES LORS DU FORAGE DES TROUS.

Lors du forage de trous dans le châssis en vue de l'installation, veiller à ne pas entrer en contact, endommager ni obstruer de conduites, de tuyaux à carburant ou de fils électriques. Le non-respect de cette précaution peut entraîner un incendie.

NE PAS UTILISER DES ECROUS NI DES BOULONS DU CIRCUIT DE FREINAGE OU DE DIRECTION POUR LES CONNEXIONS DE MASSE.

Les boulons et les écrous utilisés pour les circuits de freinage et de direction (ou de tout autre système de sécurité) ou les réservoirs ne peuvent JAMAIS être utilisés pour l'installation ou la liaison à la masse. L'utilisation de ces organes peut désactiver le système de contrôle du véhicule et causer un incendie, etc.

EFFECTUER CORRECTEMENT LES CONNEXIONS.

Il y a risque de blessures ou de dommages à l'appareil.

NE PAS OBSTRUER LES SORTIES D'AIR NI LES PANNEAUX DU RADIATEUR.

Une surchauffe interne peut se produire et provoquer un incendie.

Attention

UTILISER LES ACCESSOIRES SPECIFIES ET LES INSTALLER CORRECTEMENT.

Utiliser uniquement les accessoires spécifiés. L'utilisation d'autres composants que les composants spécifiés peut causer des dommages internes à cet appareil ou son installation risque de ne pas être effectuée correctement. Les pièces utilisées risquent de se desserrer et de provoquer des dommages ou une défaillance de l'appareil.

NE PAS INSTALLER A DES ENDROITS TRES HUMIDES OU POUSSIEREUX.

Eviter d'installer l'appareil à des endroits soumis à une forte humidité ou à de la poussière en excès. La pénétration d'humidité ou de poussière à l'intérieur de cet appareil risque de provoquer une défaillance.

FAIRE INSTALLER LE CABLAGE ET L'APPAREIL PAR DES EXPERTS.

Le câblage et l'installation de cet appareil requiert des compétences techniques et de l'expérience. Pour garantir la sécurité, faire procéder à l'installation de cet appareil par le distributeur qui vous l'a vendu.

FAIRE CHEMINER LE CABLAGE DE MANIERE A NE PAS LE COINCER CONTRE UNE ARETE METALLIQUE.

Faire cheminer les câbles à l'écart des pièces mobiles (comme les rails d'un siège) et des arêtes acérées ou pointues. Cela évitera ainsi de coincer et d'endommager les câbles. Si un câble passe dans un orifice métallique, utiliser un passe-cloison en caoutchouc pour éviter que la gaine isolante du câble ne soit endommagée par le rebord métallique de l'orifice.

Précautions

- S'assurer de déconnecter le câble du pôle (-) de la batterie avant l'installation du DHA-S680P. Ceci réduit les risques d'endommager l'unité en cas de court-circuit.
- S'assurer de connecter les conducteurs codés en couleur se conformant au schéma. Des connexions incorrectes peuvent occasionner le mauvais fonctionnement de l'unité ou le dégât du système électrique du véhicule.
- Lors de la connexion des câbles au système électrique du véhicule, il faut être conscient des composants installés en usine (tel qu'un ordinateur de bord). S'assurer de ne pas brancher à ces conducteurs pour fournir l'alimentation à cette unité. Lors de la connexion du DHA-S680P au boîtier à fusible, s'assurer que le fusible du circuit désigné pour le DHA-S680P a l'ampérage approprié. Sinon, l'unité et/ou le véhicule peuvent être endommagés. En cas de doute, consulter le revendeur ALPINE.

IMPORTANT

Veillez inscrire le numéro de série de votre appareil dans l'espace prévu à cet effet ci-dessous et conservez-le soigneusement. La plaquette portant le numéro de série se situe sur le dessous de l'appareil.

NUMERO DE SERIE: _____
 DATE D'INSTALLATION: _____
 INSTALLATEUR: _____
 LIEU D'ACHAT: _____

Preparation

- 1 Stationner le véhicule dans un endroit plat et sûr. Serrer le frein à main et retirer la clé de contact.
- 2 Examiner les pièces incluses et préparer les outils et les instructions pour l'installation.



- 3 Débrancher la borne moins de la batterie.

Connexion

- 1 Effectuer les branchements comme le décrit le schéma des connexions élémentaires page 47.
 - Ces instructions comportent également des exemples de connexions avec d'autres produits. (Voir page 50 à 57.)
 - Vérifier quelle combinaison de produits vous allez utiliser et agir en fonction de ce choix.
- 2 Vérifier que toutes les connexions sont correctes.
- 3 Brancher la borne moins de la batterie.

Installation et raccordements

4 Lorsque le DHA-S680P est connecté avec un produit Ai-NET d'Alpine (unité principale AV, unité principale normale, etc.), les réglages de système du DHA-S680P (Réglage Ai-NET et réglage H.U.control) doivent être effectués. Avant de fixer solidement le produit, s'assurer de modifier les réglages du système en se référant à la page 48.

5 Mettre le DHA-S680P hors tension.

6 Retirer la clé de contact et débrancher la borne moins de la batterie.

3 Montage du support de la télécommande

- Si la télécommande est exposée à la lumière directe du soleil, la déposer du support et la mettre dans la boîte à gants.
- Si le support ne peut pas être monté fermement avec le ruban Velcro, utiliser les vis pour installer celui-ci.

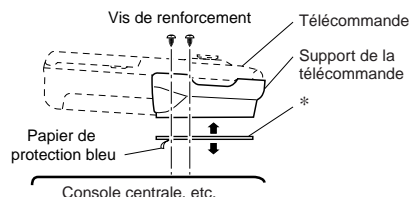

- * Ruban Velcro (avant adhésion au support, nettoyer la saleté de l'emplacement de montage)

Montage

Montage de l'unité de réception de la télécommande

REMARQUES

- Lorsque vous utilisez un moniteur avec une unité de réception de la télécommande intégrée, tel que le CVA-1006R, le capteur sensoriel externe n'est pas utilisé.
- Quand vous assemblez l'appareil avec le ruban adhésif à double-face, veillez à ce que la surface d'assemblage soit sèche, propre et non graisseuse.

1 Appuyer le ruban adhésif à double-face sur l'arrière de l'unité de réception de la télécommande.

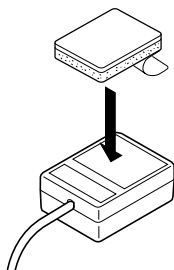

2 Avant de terminer le montage du capteur sensoriel, vérifiez que l'endroit choisi est bien dans le champ d'action de la télécommande. Retirez la deuxième partie de la bande adhésive et installez fermement le capteur sensoriel sur la zone de montage choisie ou à l'intérieur du support de la télécommande.

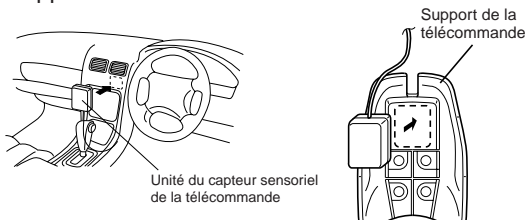

Unité du capteur sensoriel de la télécommande

Support de la télécommande

Installation

Attention

Veiller à ce que les câbles du véhicule ne touchent pas le DHA-S680P.

Si les câbles sont en contact avec le DHA-S680P, leurs gaines risquent d'être abîmées à cause des vibrations produites lorsque le véhicule est en marche, provoquant des courts-circuits. Lors de l'acheminement des fils, prévoir suffisamment de place pour éviter que les câbles du véhicule entrent en contact avec le DHA-S680P.

REMARQUES

Pour éviter que des bruits extérieurs interfèrent avec le système audio.

- Installez l'appareil et acheminez les câbles à au moins 10cm de distance du faisceau de câbles de la voiture.
- Eloignez les câbles d'alimentation de la batterie le plus possible des autres câbles.
- Connecter fermement le conducteur de mise à la terre à un point métallique dénudé (enlever les traces de peinture, de saleté ou de graisse, si nécessaire) du châssis de la voiture.
- Lorsqu'un filtre anti-parasites supplémentaire optionnel est ajouté, le connecter aussi loin que possible de l'appareil. Votre revendeur Alpine peut installer différents filtres anti-parasites. Le contacter pour obtenir d'autres informations.
- Consultez votre revendeur Alpine pour plus de détails sur les mesures de prévention contre les parasites.

1 Retirer les cales d'expédition.

Trois cales sont installées sur le panneau inférieur du DHA-S680P pour protéger le produit pendant le transport. Veiller à retirer ces cales avant d'installer le DHA-S680P. Afin de ne pas perdre les cales, les ranger dans l'étui en plastique spécialement fourni avec le DHA-S680P et couvrir les trous des cales avec les dispositifs anti-poussière fournis.

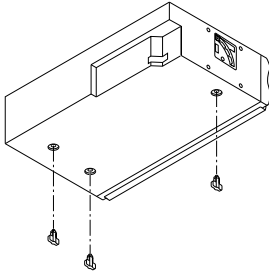

REMARQUE

La fonction d'éjection ne peut pas être utilisée si les cales sont installées lorsque l'appareil est en marche. Eteindre l'appareil puis retirer les cales.

2 Installer les pattes de fixation en forme de L.

- 1 Choisir la position et l'angle d'installation.
- 2 En se référant à l'étape 3, changer la position des ressorts en fonction de l'angle d'installation.
- 3 Installer les pattes de fixation en forme de L (2) en fonction de l'angle d'installation. Les fixer à l'aide des vis à deux collerettes (M4x8) (6).

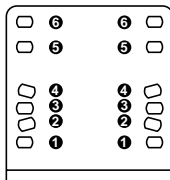

Trous de la patte de fixation en forme de L

■ Exemple d'installation en utilisant la patte de fixation en forme de L fournie

Verticale	Horizontale	Diagonale
Utiliser l'un des trous ② et ⑥, et fixer solidement les deux vis en diagonal.	Utiliser l'un des trous ① et ⑥, et fixer solidement les deux vis en diagonal.	Fixez en utilisant les trous ④ et ③.

3 Changer la position des ressorts.

Avec ce produit, les positions des ressorts anti-vibrations intégrés doivent être modifiées en fonction de l'angle d'installation. Le produit ne pourra pas utiliser correctement sa résistance aux vibrations si les ressorts anti-vibrations ne sont pas correctement positionnés ou si les ressorts droit et gauche sont placés dans des positions différentes.

Les ressorts anti-vibrations peuvent être placés selon cinq possibilités d'inclinaisons.

Lorsque les ressorts quittent l'usine, ils sont réglés sur l'angle "H". Pour modifier cet angle, suivre les instructions ci-dessous.

- 1 Changer la position des ressorts en utilisant votre doigt.



- 2 Coller les étiquettes de couverture sur les côtés gauche et droit.

Veiller à appliquer les étiquettes de couverture après avoir réglé la

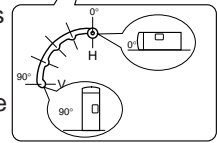

position des ressorts de sorte à protéger l'intérieur du produit de la poussière ou de la saleté, lesquelles pourraient gêner le fonctionnement.

- 3 Vérifier la position des ressorts. Effectuer une ultime vérification de la position des ressorts à l'aide des cinq petits trous situés sur les étiquettes de couverture à gauche et à droite.

• Installation au sol

- 1 Choisir la position sous la moquette où vous souhaitez installer l'appareil.
- 2 Insérer les boulons hexagonaux (M6x25) (5) dans le support au sol (3), puis installer directement sur le sol en utilisant les vis taraudeuses hexagonales à collerette (M5x15) (1).

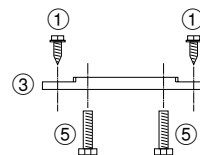

Installation et raccordements

- 3 Effectuer des découpes en forme de X sur la moquette.

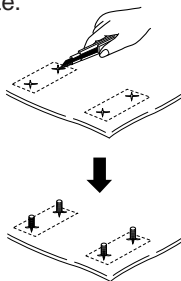

- 4 Installer sur la moquette en utilisant les écrous hexagonaux à collerette (M6) ④.

Installation horizontale

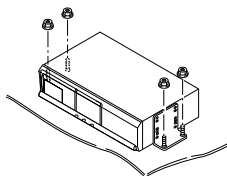

REMARQUE

Lors de l'installation horizontale, veiller à ce que la fente du magasin de DVD se trouve à gauche.

Installation verticale

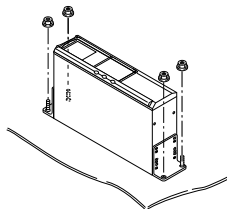

REMARQUES

- Lors de l'installation verticale, veiller à ce que la fente du magasin de DVD se trouve sur le dessus.
- Lors de l'installation verticale et en utilisant un câble de audio RCA, utiliser toujours un connecteur en forme de L. Un connecteur droit peut endommager le connecteur et peut provoquer un mauvais fonctionnement.

• Installation sur le sol

AVERTISSEMENT

Ne pas endommager de conduites ni de câbles lors du forage des trous.

- 1 Pour effectuer une installation horizontale, fixer sur le sol en utilisant les vis taraudeuses hexagonales à collerette (M5x15) ①.

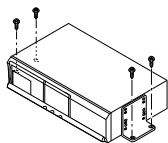

- 2 Pour effectuer une installation verticale, fixer sur le sol en utilisant les vis taraudeuses hexagonales à collerette (M5x15) ①.

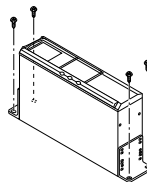

REMARQUE

Lors de l'installation verticale et en utilisant un câble de audio RCA, utiliser toujours un connecteur en forme de L. Un connecteur droit peut endommager le connecteur et peut provoquer un mauvais fonctionnement.

• Suspension du plateau arrière

AVERTISSEMENT

Ne pas endommager de conduites ni de câbles lors du forage des trous.

- 1 Fixer les pattes de fixation en forme de L ② sur les deux côtés de l'appareil.

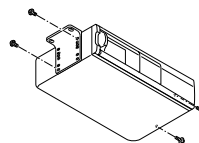

- 2 Percer des trous d'environ 6mm de diamètre et fixer solidement à l'aide de boulons hexagonaux à collerette (M6x50) ⑦ et d'écrous hexagonaux à collerette (M6) ④.

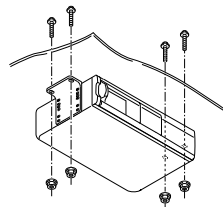

Vérification

- 1 Activer la clé de contact et vérifier que l'appareil fonctionne correctement en consultant ces instructions de fonctionnement.
- 2 Vérifier que les fonctions du véhicule fonctionnent correctement (claxon, feu d'arrêt, etc.).

Connexions

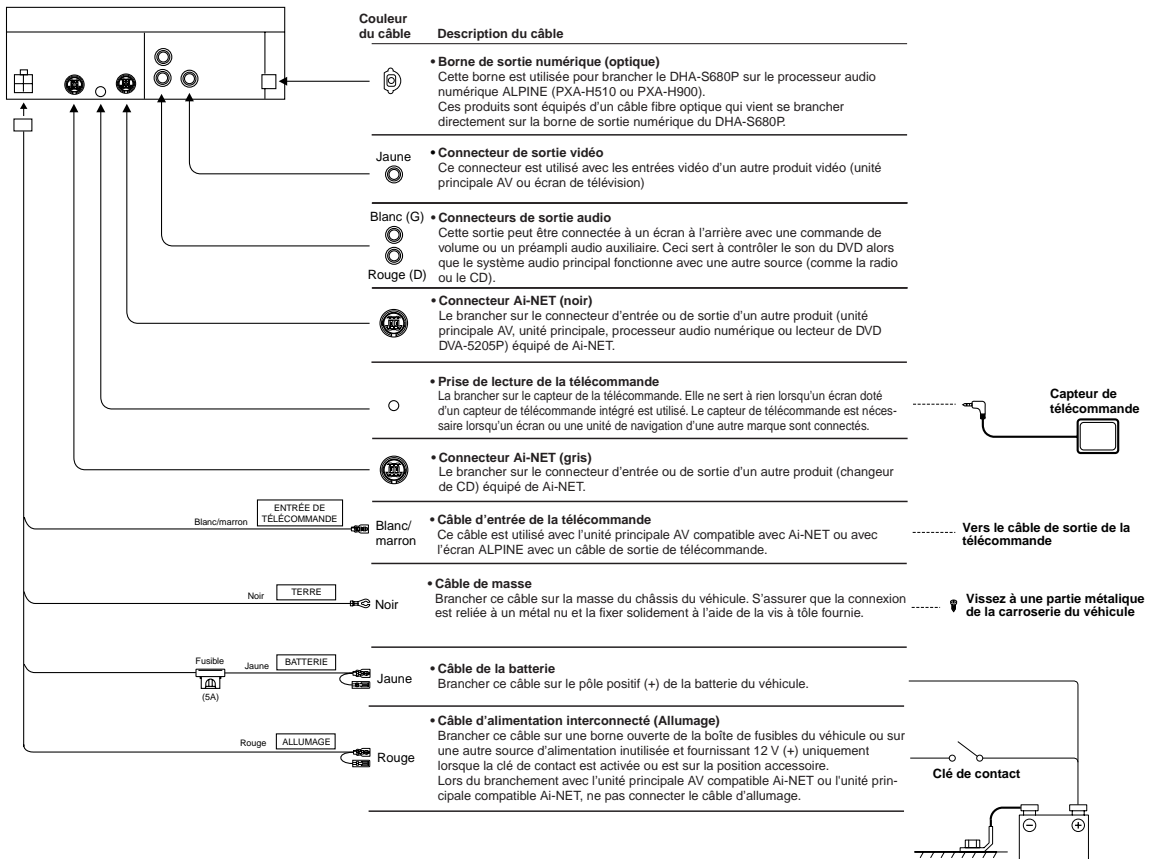

REMARQUES

- Brancher correctement.
- Ne jamais brancher sur des pièces autres que celles indiqués dans ces instructions de fonctionnement.
- Se reporter également aux instructions de fonctionnement des autres produits du système.

Installation et raccordements

Modifier les réglages du système

Lorsque le DHA-S680P est connecté à une unité principale AV d'Alpine ou à une unité principale normale d'Alpine, ses réglages de système doivent être effectués. S'assurer de modifier les réglages du système avant de fixer le DHA-S680P.

• Mise sous tension

En fonction des composants du système, il est possible que le DHA-S680P ne s'allume pas. Dans ce cas, suivre la procédure décrite ci-dessous pour l'activer.

- 1 Connecter l'unité de réception de la télécommande au DHA-S680P.
Le fonctionnement de la télécommande n'est possible que si le capteur de la télécommande est connecté.
- 2 Appuyer sur la touche **V.OUT** de la télécommande et la maintenir enfoncée pendant au moins 2 secondes pour mettre l'appareil sous tension.
- 3 Afficher le menu du DHA-S680P sur l'écran.
Lors de l'utilisation d'une unité principale AV, commuter avec la touche **V.SEL**. Lors de l'utilisation d'un écran de télévision, commuter avec la touche **AUX**.

Cette opération termine les préparations pour effectuer les réglages. Changer maintenant les réglages Ai-NET et les réglages de commande H.U. (unité principale) comme décrit ci-dessous. Ne pas insérer de disque pour l'instant.

• Effectuer le réglage Ai-NET

Effectuer le réglage pour le transfert de signal avec les produits Ai-NET connectés.

- 4 Appuyer sur la touche **SET** de la télécommande et la maintenir enfoncée pendant au moins 2 secondes.
Le menu de réglage initial apparaît.

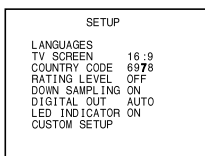

- 5 Sélectionner "CUSTOM SETUP" à l'aide de la **manette**, et appuyer sur la touche **ENT**.
- 6 Sélectionner "Ai-NET SETUP" à l'aide de la **manette**, et appuyer sur la touche **ENT**.

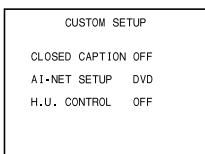

- 7 Sélectionner "DVD-CHG" ou "CD-CHG" à l'aide de la **manette**, et appuyer sur la touche **ENT**.

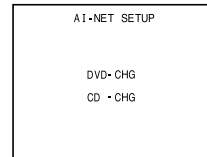

- Réglez sur "DVD-CHG" dans les cas suivants:
Lors de la connexion avec l'unité principale (p.ex. des unités principales telles que CDA-7990R, CDA-7873R, et CDA-7878R compatibles avec Ai-NET et disponibles après janvier 2001) ou avec une unité principale AV (p.ex. unités principales AV telles que CVA-1006R, CVA-1003R, IVX-M706 et IVX-C806 compatibles avec Ai-NET et disponibles après janvier 2001) DVD-CHG est le réglage effectué à l'usine.
- Réglez sur "CD-CHG" dans les cas suivants:
 - ① Lors de la connexion avec une unité principale (sauf CDA-7990R) compatible avec Ai-NET et disponible avant janvier 2001 ou avec une unité principale AV (p.ex. CVA-1005R, IVA-M700R, et IVA-C800R) Lorsque le réglage DVD-CHG est effectué pour les unités principales mentionnées ci-dessus, l'identification du DHA-S680P ne sera plus possible et il ne sera plus possible de le commander depuis l'unité principale.
 - ② Lorsque la borne de connexions polyvalente KCA-410C (Versatile Link Terminal) optionnelle est utilisée et que le DHA-S680P est connecté.

Effectuer ensuite le réglage "H.U. CONTROL".

• Effectuer le réglage "H.U. CONTROL"

Lorsque le DHA-S680P est connecté à une unité principale compatible Ai-NET ou à une unité principale AV compatible Ai-NET, effectuer les réglages suivants pour pouvoir commander le DHA-S680P à partir de l'unité principale.

- 8 Sélectionner "H.U. CONTROL SETUP" à l'aide de la **manette**, puis appuyer sur la touche **ENT**.

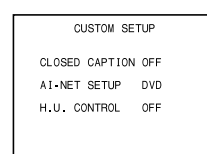

- 9** Sélectionner "ON" ou "OFF" à l'aide de la manette, puis appuyer sur la touche ENT.

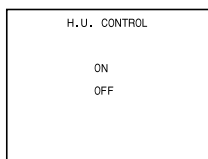

- Pour les cas suivants, effectuer le réglage sur "ON":
Lorsque le DHA-S680P est connecté à une unité principale compatible Ai-NET ou à une unité principale AV compatible Ai-NET.
Dans ce cas, si le réglage est effectué sur "OFF" le DHA-S680P ne peut pas être commandé à partir de l'unité principale, et les sons des produits externes (Changeur de CD, etc.) sont inaudibles. Lors de la sortie d'usine, le réglage est effectué sur "ON".
- Pour les cas suivants, effectuer le réglage sur "OFF":
Lors de l'utilisation d'une unité principale non compatible avec Ai-NET ou d'une unité principale d'une autre marque.

- 10** Appuyer sur la touche **SET** et la maintenir enfoncée pendant au moins 2 secondes. Les réglages sont mémorisés et le mode de réglage est annulé.

- 11** Appuyer sur la touche **V.OUT** de la télécommande et la maintenir enfoncée pendant au moins 2 secondes pour mettre l'appareil hors tension. Débrancher l'unité de réception de la télécommande.

REMARQUE

Si vous ne branchez pas une unité principale compatible Ai-NET, ne pas débrancher l'unité de réception de la télécommande.

- 12** Placer la clé de contact du véhicule sur la position arrêt, puis de nouveau sur marche.

- 13** Commuter la source de l'unité principale pour vérifier que le DHA-S680P est activé. Insérer un disque et vérifier que l'image et le son sont produits normalement. S'il n'est pas possible d'activer l'appareil, reprendre la procédure de réglage depuis le début.

Exemples de mise à jour de systèmes

Précautions lors de la mise à jour de systèmes

- Après avoir effectué les connexions, il est nécessaire de changer les réglages de système du DHA-S680P. Avant d'installer le produit, voir page 48 et changer les réglages.
- Lors de la connexion du DHA-S680P avec une unité principale ou une unité principale AV, ne pas brancher le câble d'alimentation interconnecté (Allumage).
- Lors de la connexion de la sortie numérique optique avec un processeur audio numérique ALPINE (tel que le PXA-H510 et le PXA-H900), s'assurer d'effectuer les connexions aux connecteurs CHANGER des connecteurs d'entrée numérique optique du processeur audio numérique.
Cette opération vous permet de bénéficier du canal surround Dolby numérique 5.1 et d'autres effets même lorsque la connexion est effectuée aux connecteurs CHANGER.
- Lors de l'utilisation du Versatile Link Terminal Alpine (KCA-410C) et du branchement du DHA-S680P, brancher le câble Ai-NET du DHA-S680P sur le connecteur CHANGER1 du KCA-410C. Remarque également que lors de l'utilisation du KCA-410C et au moment d'effectuer les branchements, des changements de réglage du système du DHA-S680P seront nécessaires avant de connecter le KCA-410C. Voir page 48 et effectuer les réglages.
- Lors de l'association du DHA-S680P et du changeur de CD (CHA-S624), la sortie numérique optique du CHA-S624 ne peut pas être utilisée.
- Lors de la connexion du DHA-S680P, de l'écran de télévision Alpine et de l'unité principale AV, s'assurer de connecter le câble d'entrée mutuel de la télécommande (blanc/marron). Ne pas effectuer cette opération empêchera le fonctionnement de la télécommande. Lors de connexions avec une marque d'écran de télévision différente, utiliser l'unité de réception de la télécommande fournie.

Installation et raccordements

- Branchement d'une unité principale non compatible Ai-NET, un processeur audio numérique (PXA-H510/PXA-H900) et un écran de télévision

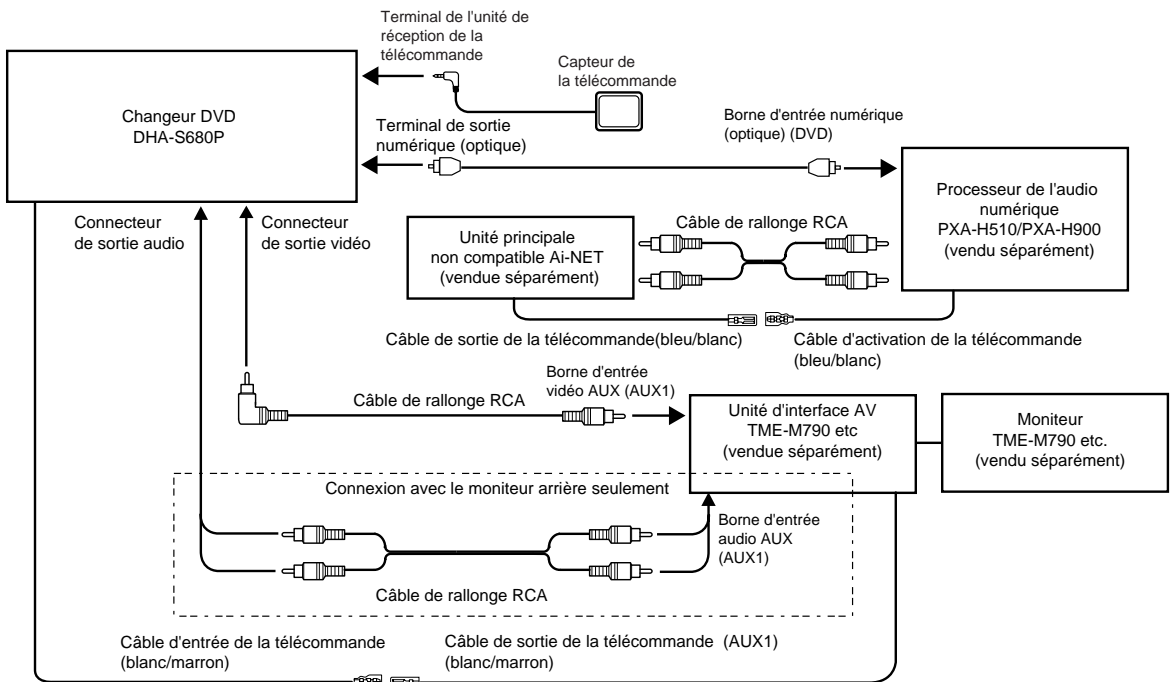

Réglage du DHA-S680P
 Le réglage du système du DHA-S680P doit être fait après la connexion. Avant de fixer solidement l'appareil, modifier les réglages du système, en se référant à la page 48.

Article à régler	Réglage
Réglage de Ai-NET	CD-CHG
Réglage de H.U.CONTROL	OFF

REMARQUES

- Lors de l'utilisation d'un système avec une unité principale non compatible Ai-NET et un processeur audio numérique, connecter uniquement le DHA-S680P et le processeur audio numérique à l'aide d'un câble de fibre optique. Ne pas brancher un câble de sortie Ai-NET, ce qui rendrait impossible le contrôle du processeur audio numérique avec le DHA-S680P.
- Lors d'une connexion avec un processeur audio numérique uniquement (et non pas avec une unité principale non compatible Ai-NET), il est possible d'utiliser à la fois un câble fibre optique et un câble de sortie Ai-NET. Dans ce cas, il est possible de contrôler le processeur audio numérique avec le DHA-S680P.
- Lors d'une connexion avec une marque d'écran de télévision différente, il n'est pas nécessaire de connecter le cordon d'entrée de la télécommande (blanc/marron). Utiliser l'unité de réception de la télécommande incluse avec le DHA-S680P.
- Soyez certain de brancher le câble d'alimentation interconnecté (Allumage).
- Se référer également aux instructions de fonctionnement des autres produits du système.

- **Branchement d'une unité principale AV compatible avec Ai-NET (unité principale AV disponible après janvier 2001: CVA-1006R/CVA-1003R/IVX-M706/IVX-C806, etc.) et un processeur audio numérique (PXA-H510/PXA-H900)**

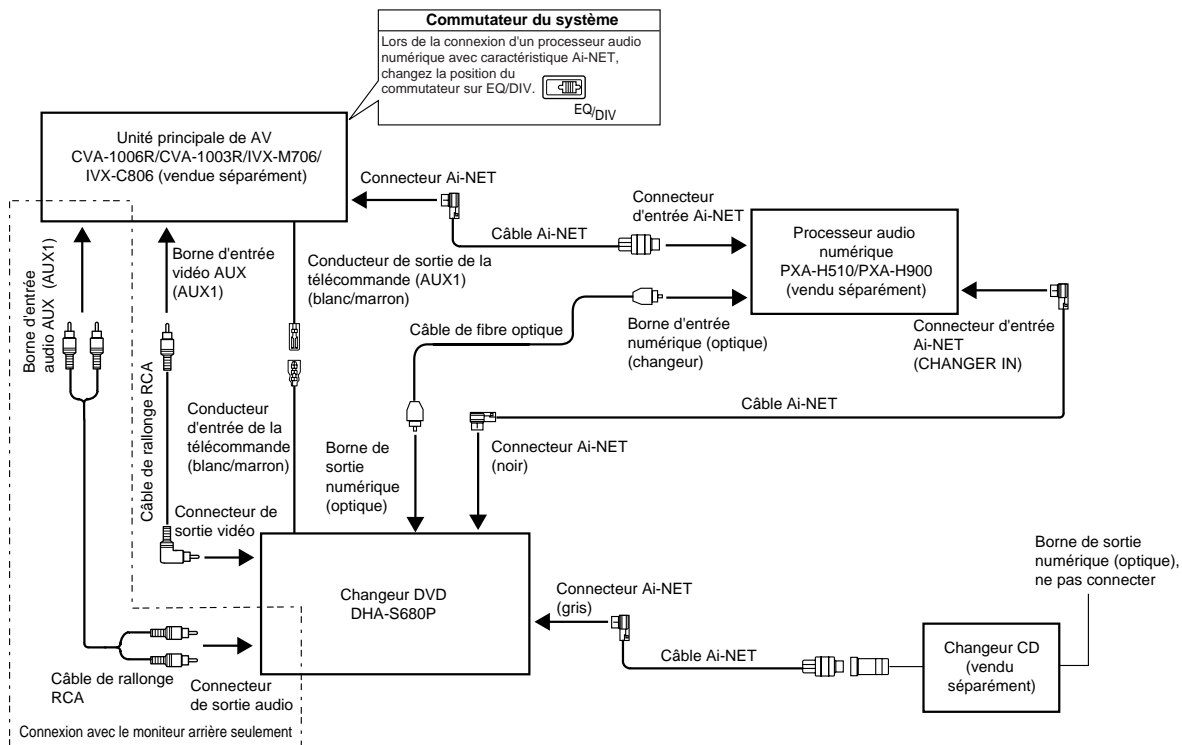

Réglage du DHA-S680P

Le réglage du système du DHA-S680P doit être fait après la connexion. Avant de fixer solidement l'appareil, modifier les réglages du système, en se référant à la page 48.

Article à régler	Réglage
Réglage de Ai-NET	DVD-CHG
Réglage de H.U.CONTROL	ON

REMARQUES

- S'assurer de changer la position du commutateur du système de l'unité principale avant d'allumer l'appareil.
- S'assurer de brancher les sorties audio/vidéo du DHA-S680P (lors de l'utilisation d'un écran arrière) sur AUX1 de l'unité principale.
- Il n'est pas nécessaire de brancher le câble d'alimentation interconnecté (Allumage).
- Se référer également aux instructions de fonctionnement des autres produits du système.
- Pour brancher un écran à l'arrière, effectuer une connexion avec la sortie RCA de l'écran avant (Syntonisateur de la TV).
- Lorsqu'un changeur de CD est connecté au DHA-S680P, l'insertion d'un magasin dans le DHA-S680P pendant que le changeur de CD est en mode de lecture fera passer le son du changeur de CD sur le mode silencieux en raison de la vérification de disque du DHA-S680P.
- Lors de la connexion de la sortie numérique optique avec un processeur audio numérique, s'assurer d'effectuer les connexions aux connecteurs CHANGER des connecteurs d'entrée numérique optique du processeur audio numérique. Cette opération vous permet de bénéficier du canal surround Dolby numérique 5.1 et d'autres effets même lorsque la connexion est effectuée aux connecteurs CHANGER.
- Lors de l'association du DHA-S680P et du changeur de CD (CHA-S624), la sortie numérique optique du CHA-S624 ne peut pas être utilisée.

Installation et raccordements

- Branchement d'une unité principale AV compatible Ai-NET (unité principale AV disponible après janvier 2001: CVA-1006R/CVA-1003R/IVX-M706/IVX-C806), un lecteur de DVD (DVA-5205P) et un processeur audio numérique (PXA-H510/PXA-H900)

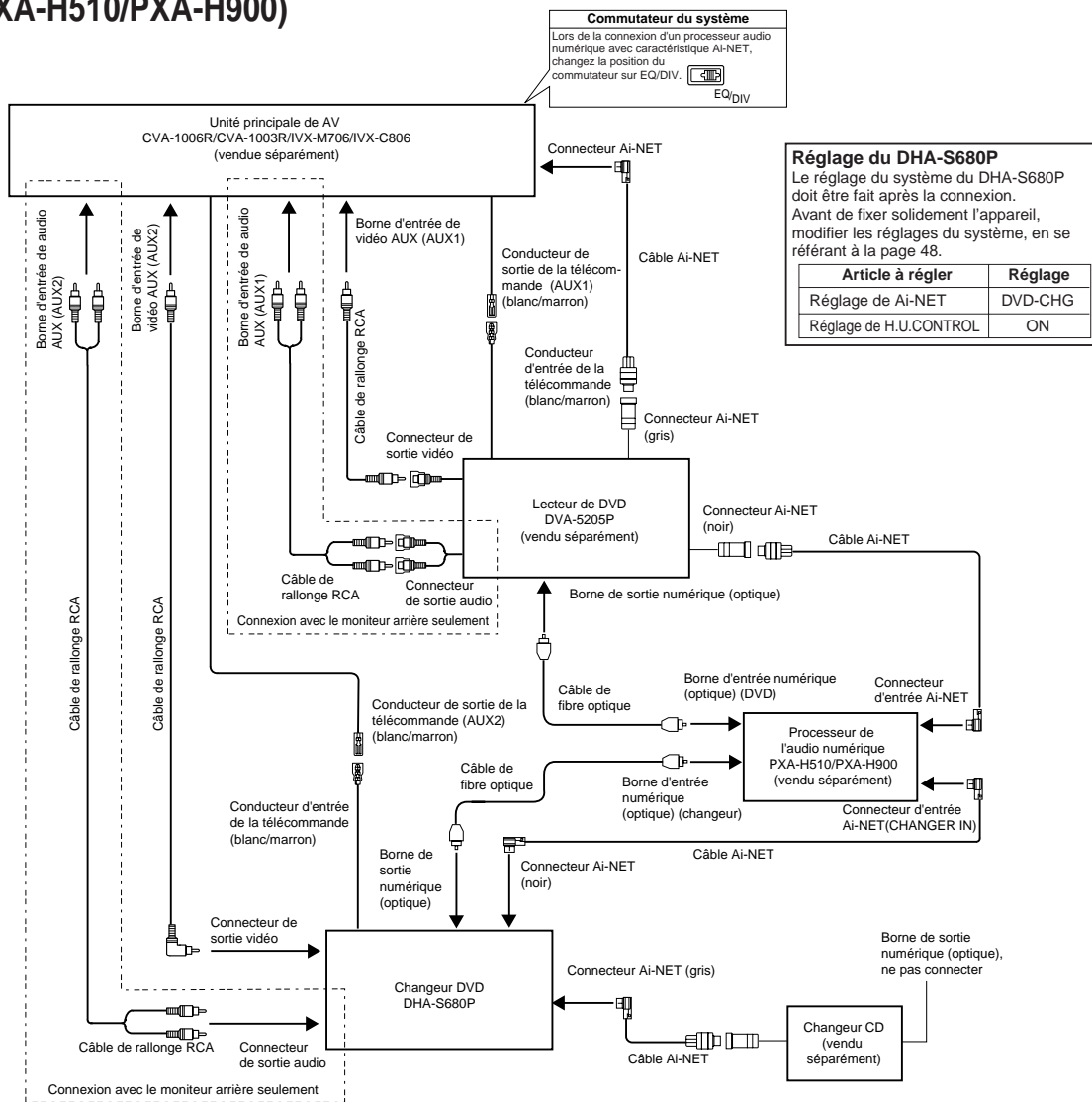

REMARQUES

- S'assurer de changer la position du commutateur du système de l'unité principale avant d'allumer l'appareil.
- Lors de la connexion d'un lecteur de DVD (DVA-5205P), s'assurer de brancher les sorties audio/vidéo du DVA-5205P (lors de l'utilisation d'un écran arrière) aux bornes AUX1 de l'unité principale AV. Brancher la sortie vidéo du DHA-S680P sur AUX2.
- Il n'est pas nécessaire de brancher le câble d'alimentation interconnecté (Allumage).
- Se référer également aux instructions de fonctionnement des autres produits du système.
- Pour brancher un écran à l'arrière, effectuer une connexion avec la sortie RCA de l'écran avant (Syntonisateur de la TV).
- Lorsqu'un changeur de CD est connecté au DHA-S680P, l'insertion d'un magasin dans le DHA-S680P pendant que le changeur de CD est en mode de lecture fera passer le son du changeur de CD sur le mode silencieux en raison de la vérification de disque du DHA-S680P.
- Lors de la connexion de la sortie numérique optique avec un processeur audio numérique, s'assurer d'effectuer les connexions aux connecteurs CHANGER des connecteurs d'entrée numérique optique du processeur audio numérique. Cette opération vous permet de bénéficier du canal surround Dolby numérique 5.1 et d'autres effets même lorsque la connexion est effectuée aux connecteurs CHANGER.
- Lors de l'association du DHA-S680P et du changeur de CD (CHA-S624), la sortie numérique optique du CHA-S624 ne peut pas être utilisée.

- Branchement d'une unité principale (unité principale disponible après janvier 2001: CDA-7990R/CDA-7873R/CDA-7878R etc.) compatible Ai-NET, un processeur audio numérique (PXA-H510/PXA-H900) et un écran de télévision

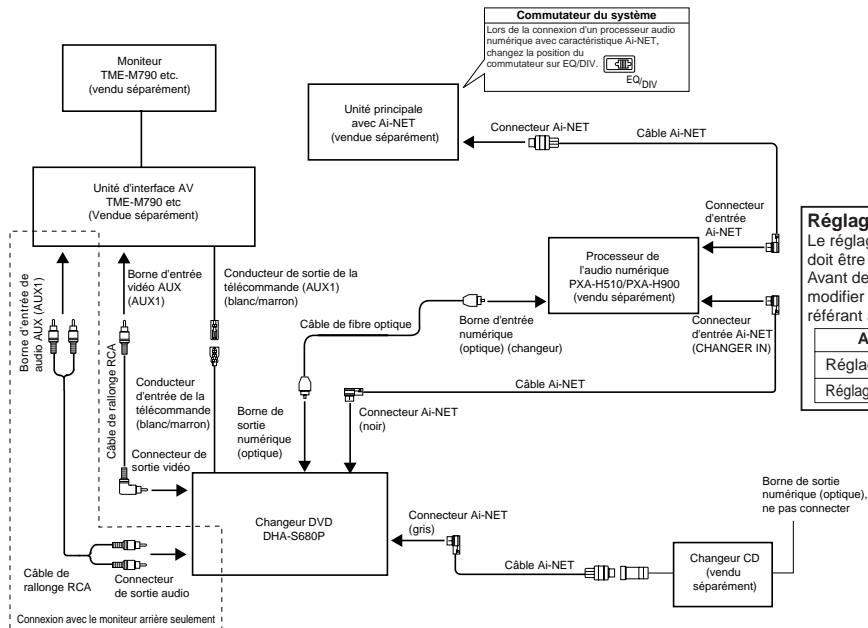

- Branchement de plus de 2 changeurs de CDs au système antérieur en utilisant le KCA-410C (Versatile Link Terminal)

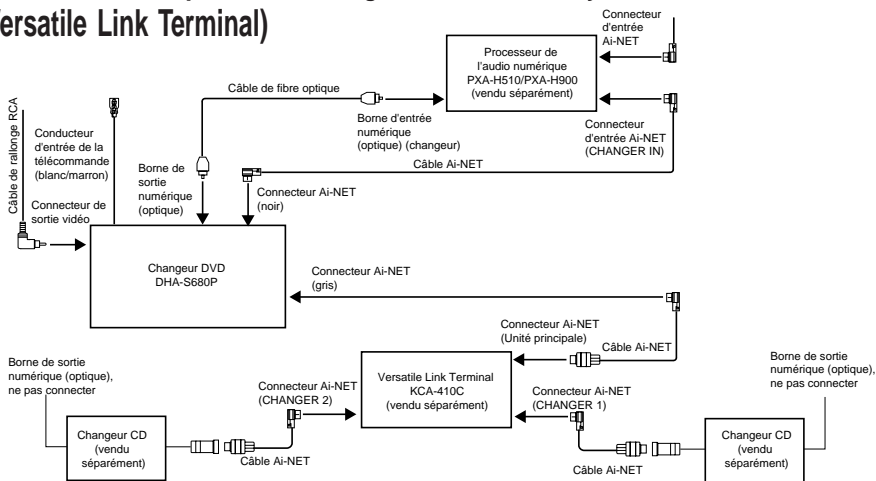

REMARQUES

- S'assurer de changer la position du commutateur du système de l'unité principale avant d'allumer l'appareil.
- Il n'est pas nécessaire de brancher le câble d'alimentation interconnecté (Allumage).
- Se référer également aux instructions de fonctionnement des autres produits du système.
- Pour brancher un écran à l'arrière, effectuer une connexion avec la sortie RCA de l'écran avant (Syntonisateur de la TV).
- Lorsqu'un changeur de CD est connecté au DHA-S680P, l'insertion d'un magasin dans le DHA-S680P pendant que le changeur de CD est en mode de lecture fera passer le son du changeur de CD sur le mode silencieux en raison de la vérification de disque du DHA-S680P.
- Lors de la connexion de la sortie numérique optique avec un processeur audio numérique, s'assurer d'effectuer les connexions aux connecteurs CHANGER des connecteurs d'entrée numérique optique du processeur audio numérique. Cette opération vous permet de bénéficier du canal surround Dolby numérique 5.1 et d'autres effets même lorsque la connexion est effectuée aux connecteurs CHANGER.
- Lors de l'association du DHA-S680P et du changeur de CD (CHA-S624), la sortie numérique optique du CHA-S624 ne peut pas être utilisée.

Installation et raccordements

- Branchement d'une unité principale (unité principale disponible après janvier 2001: CDA-7990R/CDA-7873R/CDA-7878R etc.) compatible Ai-NET, un lecteur de DVD (DVA-5205P), un processeur audio numérique (PXA-H510/PXA-H900) et un écran de télévision

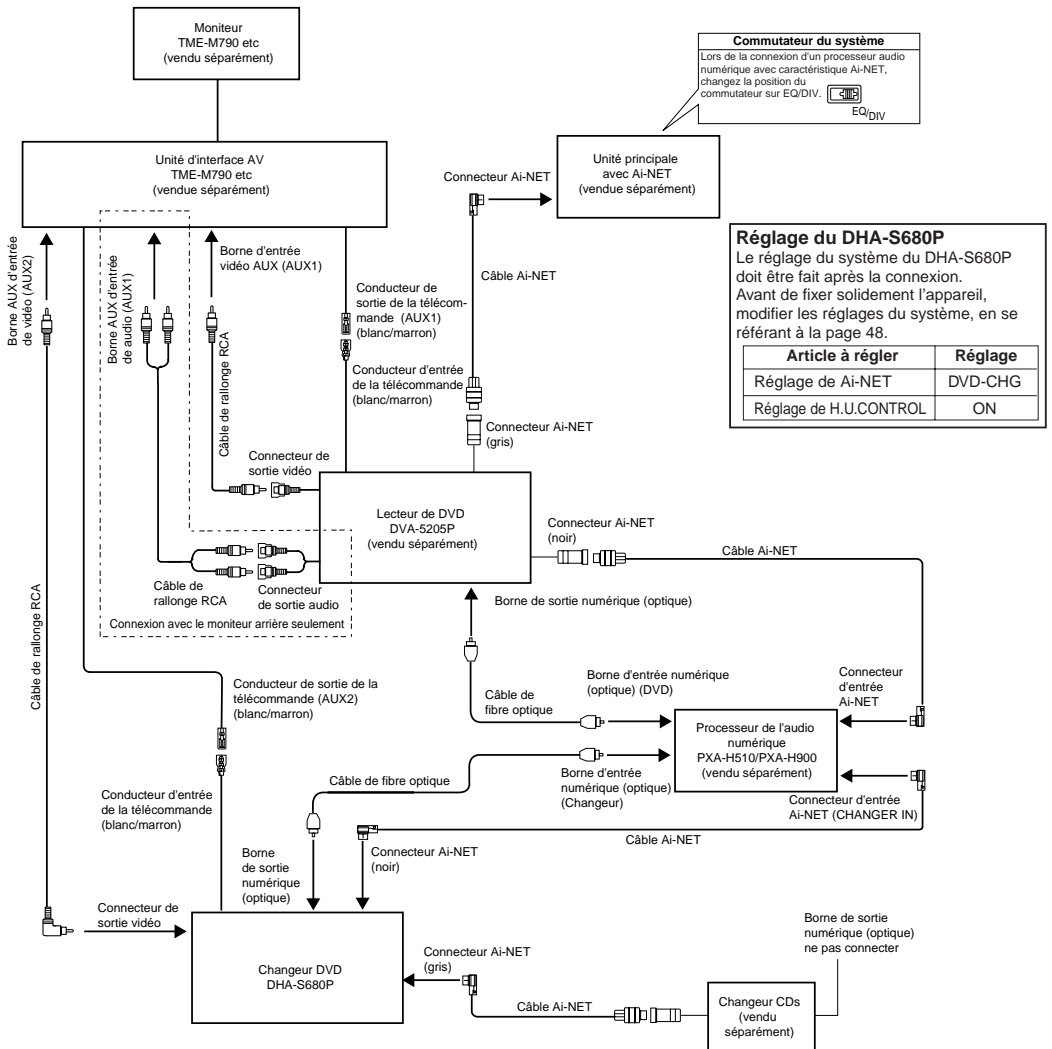

REMARQUES

- S'assurer de changer la position du commutateur du système de l'unité principale avant d'allumer l'appareil.
- Lors de la connexion avec le lecteur de DVD (DVA-5205P), s'assurer de brancher les sorties vidéo/audio du DVA-5205P (lors de l'utilisation d'un écran arrière) aux bornes AUX1 de l'écran de télévision. Brancher la sortie vidéo du DHA-S680P à AUX2.
- Il n'est pas nécessaire de brancher le câble d'alimentation interconnecté (Allumage).
- Se référer également aux instructions de fonctionnement des autres produits du système.
- Pour brancher un écran arrière, effectuer une connexion avec la sortie RCA de l'écran avant (Syntonisateur de la TV).
- Lorsqu'un changeur de CD est connecté au DHA-S680P, l'insertion d'un magasin dans le DHA-S680P pendant que le changeur de CD est en mode de lecture fera passer le son du changeur de CD sur le mode silencieux en raison de la vérification de disque du DHA-S680P.
- Lors de la connexion de la sortie numérique optique avec un processeur audio numérique, s'assurer d'effectuer les connexions aux connecteurs CHANGER des connecteurs d'entrée numérique optique du processeur audio numérique. Cette opération vous permet de bénéficier du canal surround Dolby numérique 5.1 et d'autres effets même lorsque la connexion est effectuée aux connecteurs CHANGER.
- Lors de l'association du DHA-S680P et du changeur de CD (CHA-S624), la sortie numérique optique du CHA-S624 ne peut pas être utilisée.

• **Branchement d'une unité principale AV compatible Ai-NET (IVA-C800R/IVA-M700R/CVA-1005R), un lecteur de DVD (DVA-5205P) et un processeur audio numérique (PXA-H510/PXA-H900)**

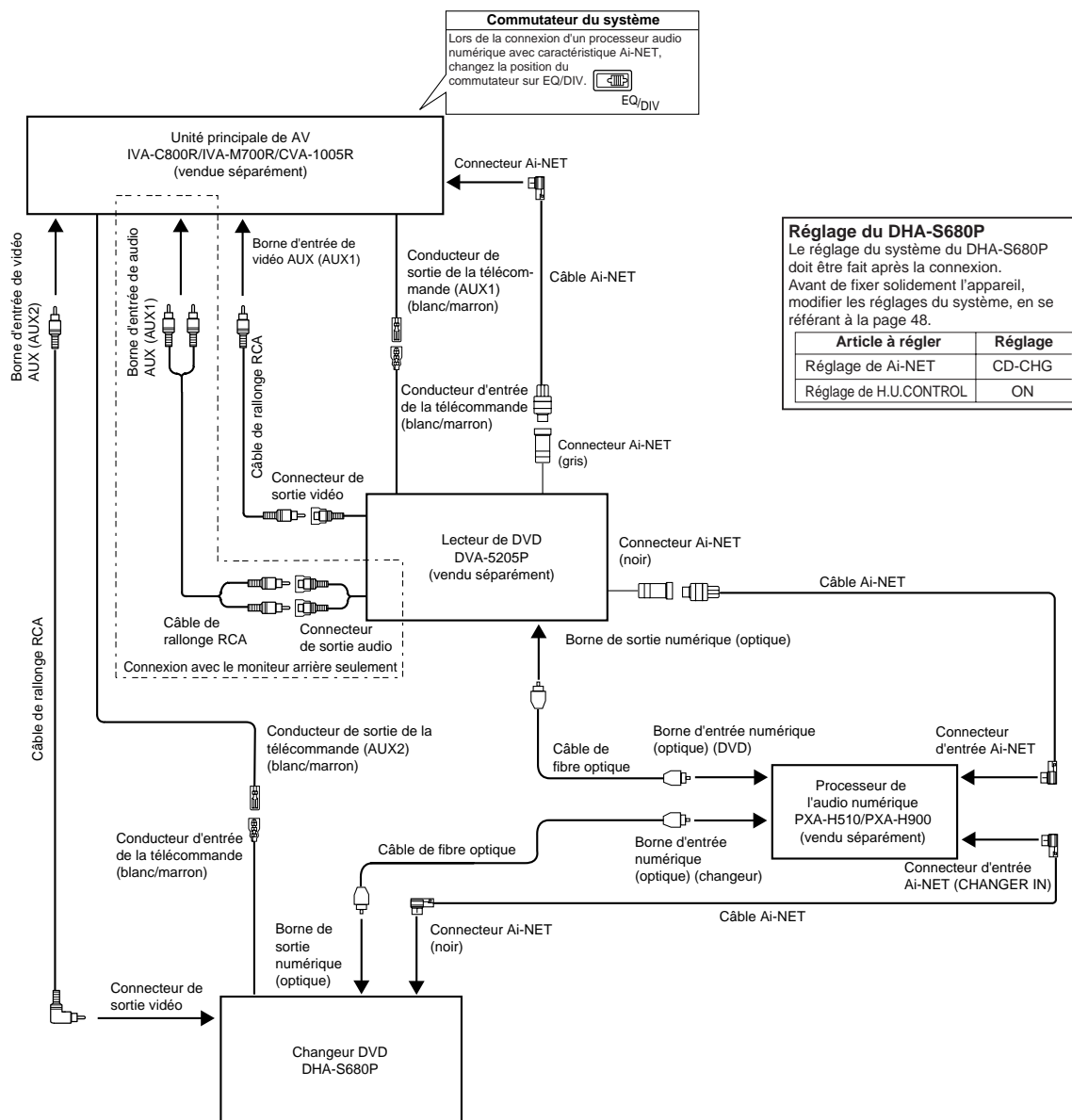

REMARQUES

- Lors de la connexion d'un lecteur de DVD (DVA-5205P), s'assurer de brancher les sorties audio/vidéo du DVA-5205P (lors de l'utilisation d'un écran arrière) aux bornes AUX1 de l'unité principale AV. Brancher la sortie vidéo du DHA-S680P sur AUX2.
- S'assurer de changer la position du commutateur du système de l'unité principale avant d'allumer l'appareil.
- Il n'est pas nécessaire de brancher le câble d'alimentation interconnecté (Allumage).
- Se référer également aux instructions de fonctionnement des autres produits du système.
- Pour brancher un écran à l'arrière, effectuer une connexion avec la sortie RCA de l'écran avant (Syntonisateur de la TV).
- Lors de la connexion de la sortie numérique optique avec un processeur audio numérique, s'assurer d'effectuer les connexions aux connecteurs CHANGER des connecteurs d'entrée numérique optique du processeur audio numérique. Cette opération vous permet de bénéficier du canal surround Dolby numérique 5.1 et d'autres effets même lorsque la connexion est effectuée aux connecteurs CHANGER.
- Même lorsque les réglages Ai-NET du DHA-S680P sont effectués sur CD-CHG, le branchement de la sortie numérique optique sur le processeur audio numérique vous permet de bénéficier du canal surround Dolby numérique 5.1 et d'autres effets.
- Lors de l'utilisation de la borne de connexion polyvalente (Versatile Link Terminal) (KCA-410C), uniquement la connexion de CHANGER peut être utilisée. Le connecteur AUX du KCA-410C ne peut pas être utilisé.

Installation et raccordements

• Précautions à prendre lors de la connexion et de l'utilisation du DHA-S680P avec le Versatile Link Terminal (KCA-410C)

Lors de la connexion du DHA-S680P avec le Versatile Link Terminal (KCA-410C), changer les réglages de système du DHA-S680P selon la procédure suivante avant de brancher le KCA-410C.

1 Effectuer les connexions pour réaliser les réglages de système du DHA-S680P.

REMARQUE

Après avoir branché le DHA-S680P sur le KCA-410C, les changements de réglage de système du DHA-S680P ne seront plus possibles.

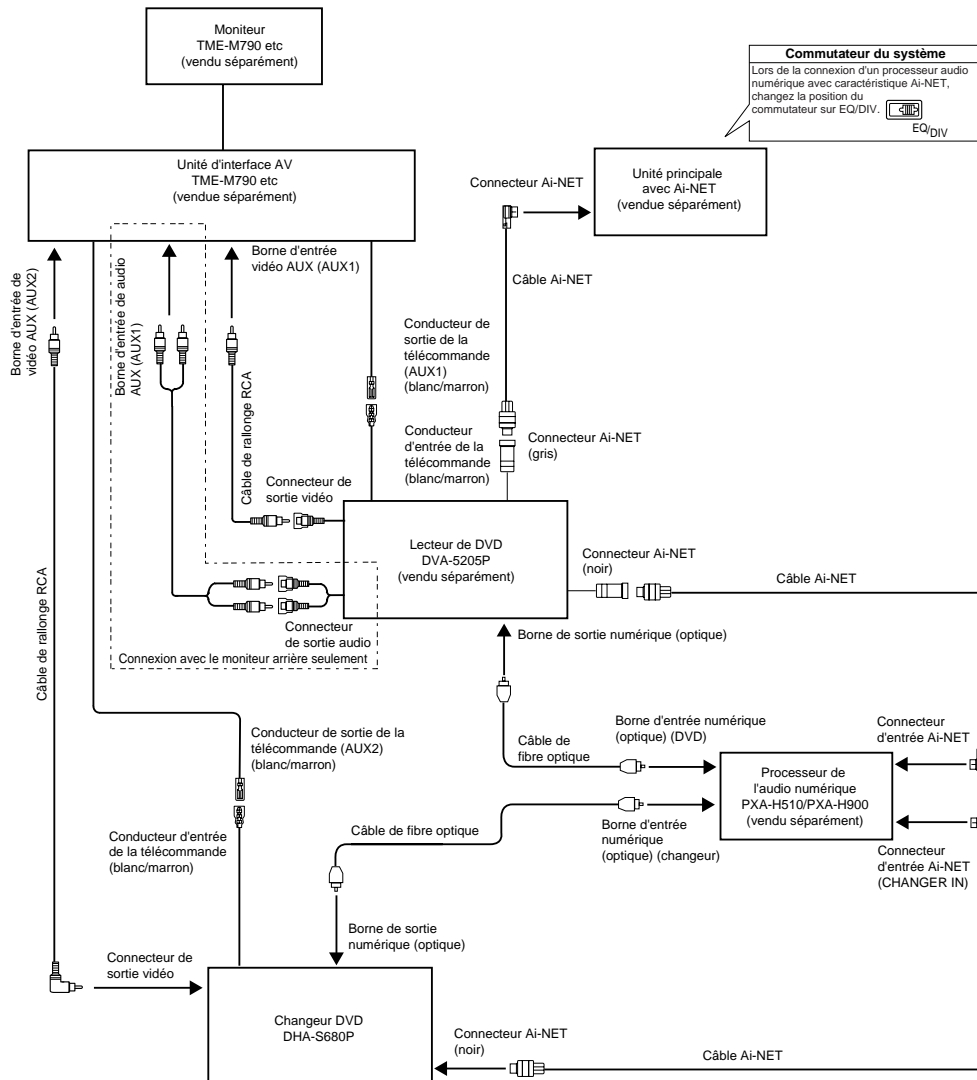

2 Voir "Changer les réglages de système" (page 48), et changer le système.

- Réglage de Ai-NET : CD-CHG
- Réglage de H.U. CONTROL : ON

3 Une fois les réglages de système changés et la vérification de fonctionnement achevée, retirer la batterie, se référer à la page 57, et brancher le Versatile Link Terminal (KCA-410C).

REMARQUES

- Lors de l'utilisation du KCA-410C (Versatile Link Terminal) et de la connexion du DHA-S680P, brancher le câble Ai-NET du DHA-S680P sur le connecteur CHANGER1 du KCA-410C.
- Lors de l'association du DHA-S680P et du changeur de CD (CHA-S624), la sortie numérique optique du CHA-S624 ne peut pas être utilisée.

- Branchement d'une unité principale compatible Ai-NET (unité principale disponible après janvier 2001, exceptée CDA-7990R), un lecteur de DVD (DVA-5205P), un processeur audio numérique (PXA-H510/PXA-H900) et un écran de télévision

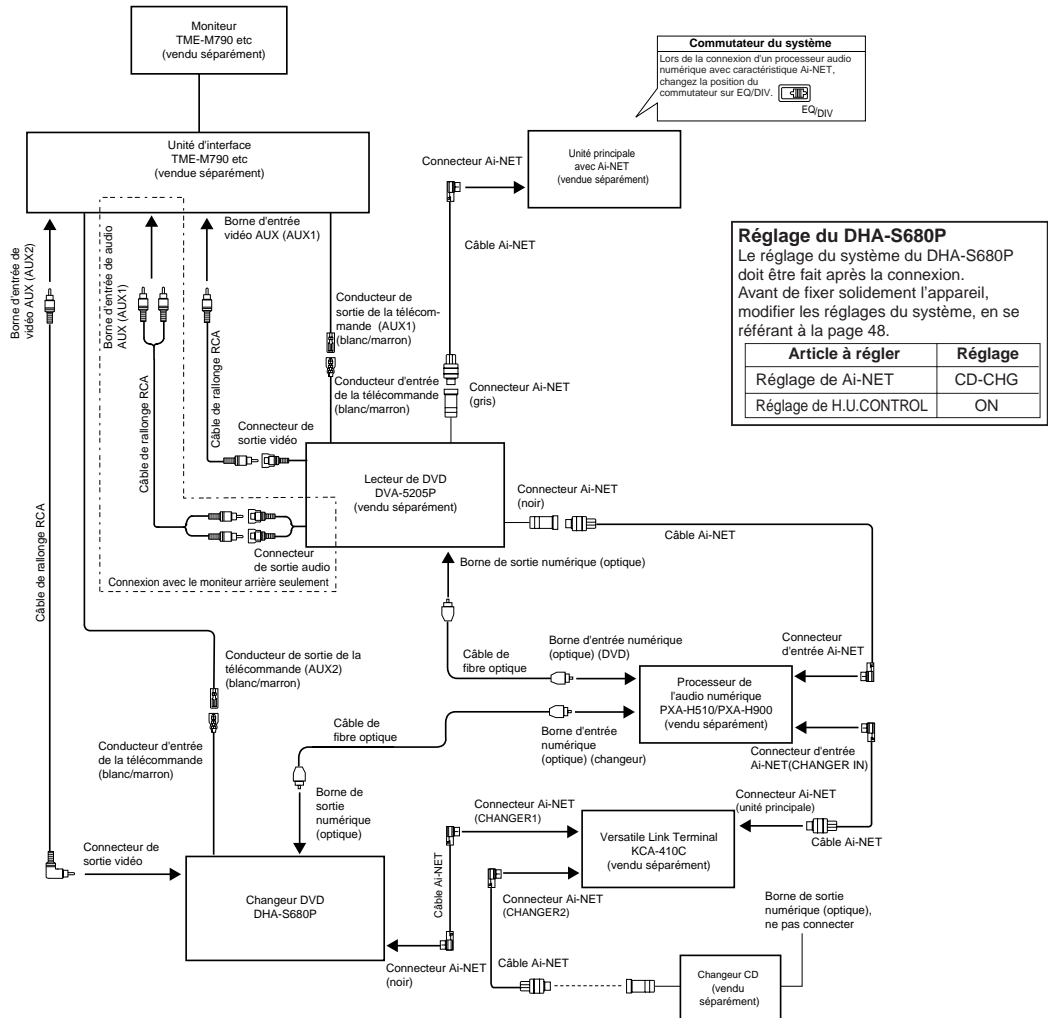

REMARQUES

- S'assurer de changer la position du commutateur du système de l'unité principale avant d'allumer l'appareil.
- Lors de la connexion d'un lecteur de DVD (DVA-5205P), s'assurer de brancher les sorties audio/vidéo du DVA-5205P (lors de l'utilisation d'un écran arrière) aux bornes AUX1 de l'unité principale AV. Brancher la sortie vidéo du DHA-S680P sur les bornes AUX2.
- Il n'est pas nécessaire de brancher le câble d'alimentation interconnecté (Allumage).
- Se référer également aux instructions de fonctionnement des autres produits du système.
- Pour brancher un écran à l'arrière, effectuer une connexion avec la sortie RCA de l'écran avant (Syntonisateur de la TV).
- Lors de la connexion de la sortie numérique optique avec un processeur audio numérique, s'assurer d'effectuer les connexions aux connecteurs CHANGER des connecteurs d'entrée numérique optique du processeur audio numérique. Cette opération vous permet de bénéficier du canal surround Dolby numérique 5.1 et d'autres effets même lorsque la connexion est effectuée aux connecteurs CHANGER.
- Lors de l'utilisation du KCA-410C (Versatile Link Terminal) et de la connexion du DHA-S680P, brancher le câble Ai-NET du DHA-S680P sur le connecteur CHANGER1 du KCA-410C. Avant de faire la connexion du KCA-410C, changer le réglage du système (page 56) du DHA-S680P.
- Même lorsque les réglages Ai-NET du DHA-S680P sont effectués sur CD-CHG, le branchement de la sortie numérique optique sur le processeur audio numérique vous permet de bénéficier du canal surround Dolby numérique 5.1 et d'autres effets.
- Lors de l'association du DHA-S680P et du changeur de CD (CHA-S624), la sortie numérique optique du CHA-S624 ne peut pas être utilisée.

Dolby numérique

Dolby Digital est une technologie de compression audio numérique développée par les Laboratoires Dolby qui permet de grandes quantités de données audio d'être enregistrées efficacement sur disques. Elle est compatible avec les signaux audio du mono (1 canal) jusqu'au son d'ambiance à 5.1 canaux. Les signaux pour les différents canaux sont complètement indépendants, et parce que le son est numérisé avec grande qualité il n'y a pas de perte de qualité de son.

* Le processeur numérique audio vendu séparément (PXA-H510/PXA-H900) est requis pour profiter pleinement du son d'ambiance à 5.1 canaux.

Le DHA-S680P opère le décodage Dolby Digital lorsqu'il fait sortir les signaux analogiques audio, qui se trouvent être de 2 canaux audio et non pas de 5.1 canaux.

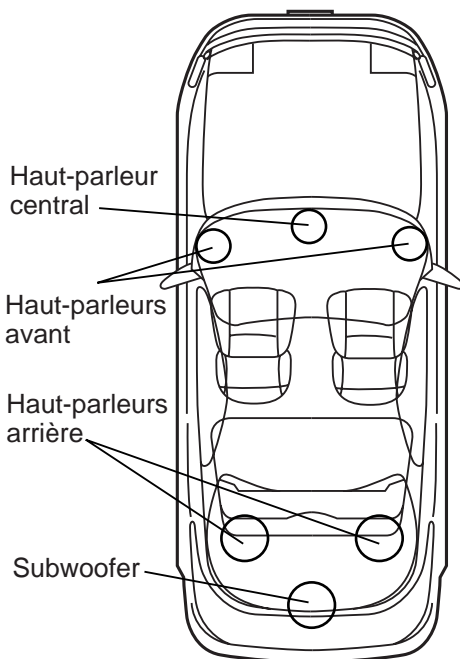

Disposition des haut-parleurs permettant d'apprécier le son numérique Dolby/dts

DTS

Version sonore numérique à usage domestique du système sonore DTS, un système sonore de haute qualité pour l'utilisation dans les salles de cinéma qui a été développé par Digital Theater Systems Corp. Le DTS a six pistes sonores indépendantes. La représentation de théâtre est réalisée à la maison et autres installations. DTS est l'abréviation de Digital Theater System.

* Pour apprécier le son surround DTS, vous aurez besoin du processeur audio-numérique DTS vendu séparément. Le logiciel vidéo DVD doit avoir aussi une piste sonore DTS.

Dolby Pro Logic

Dolby Pro Logic est la technologie utilisée pour décoder les programmes encodés en Dolby Surround. Le décodage de Pro Logic vous offre 4 canaux de son (devant droit/gauche, centre et ambiance arrière monaural) d'une source (stéréo) de 2 canaux.

* Le processeur numérique audio vendu séparément (PXA-H510/PXA-H900) est requis pour profiter pleinement du son d'ambiance Dolby Pro Logic.

Audio PCM linéaire (LPCM)

LPCM est un signal enregistré au format des CD audio. Alors que les CD sont enregistrés à 44,1 kHz/16 bits, les DVD le sont de 48 kHz/16 bits à 96 kHz/24 bits et permettent donc d'obtenir une qualité de son supérieure au CD Audio.

Niveau d'accès (contrôle parental)

C'est une fonction des DVD qui permet d'empêcher les enfants de regarder certains films en fonction de leur âge comme le stipule la loi dans différents pays. La façon dont la restriction est mise en œuvre varie d'un DVD à l'autre. Quelques fois certains DVD ne peuvent pas être lus du tout, des scènes sont sautées ou remplacées par d'autres.

Liste des codes de langue

(Pour plus détails, voir page 21.)

Abréviation	Code	Langue	Abréviation	Code	Langue	Abréviation	Code	Langue
AA	6565	Afar	IE	7369	Interlangue	RN	8278	Kirundi
AB	6566	Abkazian	IK	7375	Inupiak	RO	8279	Roumain
AF	6570	Afrikaans	IN	7378	Indonésien	RU	8285	Russe
AM	6577	Amharique	IS	7383	Islandais	RW	8287	Kinyarwanda
AR	6582	Arabe	IT	7384	Italien	SA	8365	Sanscrit
AS	6583	Assamais	IW	7387	Hébreu	SD	8368	Sindhi
AY	6589	Aymara	JA	7465	Japonais	SG	8371	Sangho
AZ	6590	Azerbaïdjanais	JL	7473	Yiddish	SH	8372	Serbo-croate
BA	6665	Bashkir	JW	7487	Javanais	SI	8373	Singalais
BE	6669	Biélorusse	KA	7565	Géorgien	SK	8375	Slovaque
BG	6671	Bulgare	KK	7575	Kazakh	SL	8376	Slovène
BH	6672	Binari	KL	7576	Groenlandais	SM	8377	Samoaan
BI	6673	Bislema	KM	7577	Cambodgien	SN	8378	Shona
BN	6678	Bengali	KN	7578	Kannada	SO	8379	Somali
BO	6679	Tibétain	KO	7579	Coréen	SQ	8381	Albanais
BR	6682	Breton	KS	7583	Kashmiri	SR	8382	Serbe
CA	6765	Catalan	KU	7585	Kurdish	SS	8383	Siswati
CO	6779	Corse	KY	7589	Kirghiz	ST	8384	Sesotho
CS	6783	Tchèque	LA	7665	Latin	SU	8385	Sundanais
CY	6789	Ecossais	LN	7678	Lingala	SV	8386	Suédois
DA	6865	Danois	LO	7679	Laotien	SW	8387	Swahili
DE	6869	Allemand	LT	7684	Lituanien	TA	8465	Tamoul
DZ	6890	Bhutan	LV	7686	Letton	TE	8469	Talugu
EL	6976	Grec	MG	7771	Malgache	TG	8471	Tadjik
EN	6978	Anglais	MI	7773	Maori	TH	8472	Thaïlandais
EO	6979	Esperanto	MK	7775	Macédonien	TI	8473	Tigrinya
ES	6983	Espagnol	ML	7776	Malayalam	TK	8475	Turkmène
ET	6984	Estonien	MN	7778	Mongolien	TL	8476	Tagalog
EU	6985	Basque	MO	7779	Moldavien	TN	8478	Setswana
FA	7065	Persan	MR	7782	Marathi	TO	8479	Tongan
FI	7073	Finois	MS	7783	Malais	TR	8482	Turc
FJ	7074	Fidji	MT	7784	Mahesa	TS	8483	Tsonga
FO	7079	Faïose	MY	7789	Birman	TT	8484	Tatar
FR	7082	Français	NA	7865	Nauruan	TW	8487	Twi
FY	7089	Frison	NE	7869	Népalais	UK	8575	Ukrainien
GA	7165	Irlandais	NL	7876	Hollandais	UR	8582	Urdu
GD	7168	Gaélique écossais	NO	7879	Norvégien	UZ	8590	Ouzbek
GL	7176	Galicien	OC	7967	Occitan	VI	8673	Vietnamien
GN	7178	Guarani	OM	7977	(Afan) Oromo	VO	8679	Volapuk
GU	7185	Gujarati	OR	7982	Orlya	WO	8779	Wolof
HA	7265	Hausa	PA	8065	Pendjabi	XH	8872	Xhosa
HI	7273	Hindi	PL	8076	Polonais	YO	8979	Yoruba
HR	7282	Croatien	PS	8083	Pashto, Pushto	ZH	9072	Chinois
HU	7285	Hongrois	PT	8084	Portugais	ZU	9085	Zoulu
HY	7289	Arménien	QU	8185	Quéchuan			
IA	7365	Interlangue	RM	8277	Rhaeto-romance			

Autres

Liste des codes de pays

(Pour plus détails, voir page 23)

Abréviation	Code	Pays	Abréviation	Code	Pays	Abréviation	Code	Pays
AD	6568	Andorre	DM	6877	Dominique	KH	7572	Cambodge
AE	6569	Emirats arabes unis	DO	6879	République Dominicaine	KI	7573	Kiribati
AF	6570	Afghanistan	DZ	6890	Algérie	KM	7577	Comores
AG	6571	Antigua-et- les Barbades	EC	6967	Equateur	KN	7578	Saint-Kitts-et-Navis
AI	6573	Anguilla	EE	6969	Estonie	KP	7580	Corée, république démocratique de
AL	6576	Albanie	EG	6971	Egypte			
AM	6577	Arménie	EH	6972	Sahara Ouest	KR	7582	Corée, république de
AN	6578	Antilles néerlandaises	ER	6982	Erytrée	KW	7587	Koweït
AO	6579	Angola	ES	6983	Espagne	KY	7589	Iles Caïman
AQ	6581	Antarctique	ET	6984	Ethiopie	KZ	7590	Kazakstan
AR	6582	Argentine	FI	7073	Finlande	LA	7665	Laos, république démocratique du
AS	6583	Samoa américaines	FJ	7074	Fidji			
AT	6584	Autriche	FK	7075	Iles Fakland	LB	7666	Liban
AU	6585	Australie	FM	7077	Etats fédérés de Micronésie	LC	7667	Sainte Lucie
AW	6587	Aruba	FO	7079	Iles Féroé	LI	7673	Lichtenstein
AZ	6590	Azerbaïdjan	FR	7082	France	LK	7675	Shri Lanka
BA	6665	Bosnie herzégovine	GA	7165	Gabon	LR	7682	Libéria
BB	6666	Barbados	GB	7166	Royaume Uni	LS	7683	Lesotho
BD	6668	Bangladesh	GD	7168	Grenade	LT	7684	Lituanie
BE	6669	Belgique	GE	7169	Géorgie	LU	7685	Luxembourg
BF	6670	Burkina Faso	GF	7170	Guinée française	LV	7686	Lettonie
BG	6671	Bulgarie	GH	7172	Ghana	LY	7689	Jamahiya libanaïse arabe
BH	6672	Bahreïn	GI	7173	Gibraltar	MA	7765	Maroc
BI	6673	Burundi	GL	7176	Groenland	MC	7767	Monaco
BJ	6674	Bénin	GM	7177	Gambie	MD	7768	Moldavie, république de
BM	6677	Bermudes	GN	7178	Guinée	MG	7771	Madagascar
BN	6678	Brunei Daressalam	GP	7180	Guadeloupe	MH	7772	Iles Marshall
BO	6679	Bolivie	GQ	7181	Guinée équatoriale	MK	7775	Macédoine, ancienne république yougoslave
BR	6682	Brésil	GR	7182	Grèce			
BS	6683	Bahamas	GS	7183	Géorgie du sud et Iles Sandwich du sud	ML	7776	Mali
BT	6684	Bhoutan				MM	7777	Myanmar
BV	6686	Ile Bouvet	GT	7184	Guatémala	MN	7778	Mongolie
BW	6687	Botswana	GU	7185	Guam	MO	7779	Macao
BY	6689	Baléares	GW	7187	Guinée-Bissau	MP	7780	Iles Marianna du Nord
BZ	6690	Bélice	GY	7189	Guyane	MQ	7781	Martinique
CA	6765	Canada	HK	7275	Hong Kong	MR	7782	Mauritanie
CC	6767	Iles Cocos (Keeking)	HM	7277	Ile Heard et Iles McDonald	MS	7783	Montserrat
CD	6768	Congo (république démocratique du)				MT	7784	Malte
CF	6770	République centrafricaine	HN	7278	Honduras	MU	7785	Maurice
CG	6771	Congo	HR	7282	Croatie	MV	7786	Maldives
CH	6772	Suisse	HT	7284	Haïti	MW	7787	Malawi
CI	6773	Côte d'Ivoire	HU	7285	Hongrie	MX	7788	Mexique
CK	6775	Iles Cook	ID	7368	Indonésie	MY	7789	Malaisie
CL	6776	Chili	IE	7369	Irlande	MZ	7790	Mozambique
CM	6777	Cameroun	IL	7376	Israël	NA	7865	Namibie
CN	6778	Chine	IN	7378	Inde	NC	7867	Nouvelle Calédonie
CO	6779	Colombie	IO	7379	Territoire de l'Océan indien britannique	NE	7869	Niger
CR	6782	Costa Rica				NF	7870	Ile Norfolk
CU	6785	Cuba	IQ	7381	Irak	NG	7871	Nigéria
CV	6786	Cap Vert	IR	7382	Iran, république islamique d'	NI	7873	Nicaragua
CX	6788	Ile Christmas	IS	7383	Islande	NL	7876	Pays-Bas
CY	6789	Chypre	IT	7384	Italie	NO	7879	Norvège
CZ	6790	République tchèque	JM	7477	Jamaïque	NP	7880	Népal
DE	6869	Allemagne	JO	7479	Jordanie	NR	7882	Nauru
DJ	6874	Djibouti	JP	7480	Japon	NU	7885	Niue
DK	6875	Danemark	KE	7569	Kénya	NZ	7890	Nouvelle Zélande
			KG	7571	Kyrgyzstan	OM	7977	Oman

Abréviation	Code	Pays	Abréviation	Code	Pays	Abréviation	Code	Pays
PA	8065	Panama	SI	8373	Slovénie	TV	8486	Tuvalu
PE	8069	Pérou	SJ	8374	Svalbard et Jan Mayen	TW	8487	Taiwan, province de Chine
PF	8070	Polynésie française	SK	8375	Slovaquie	TZ	8490	Tanzanie, république unie de
PG	8071	Nouvelle Guinée Papouasie	SL	8376	Sierra Leone	UA	8565	Ukraine
PH	8072	Philippines	SM	8377	San Marin	UG	8571	Ouganda
PK	8075	Pakistan	SN	8378	Sénégal	UM	8577	Iles mineures des Etats Unis
PL	8076	Pologne	SO	8379	Somalie	US	8583	Etats-Unis
PM	8077	Saint Pierre et Miquelon	SR	8382	Surinam	UY	8589	Uruguay
PN	8078	Slovénie	ST	8384	Sao Tome et Principe	UZ	8590	Ouzbékistan
PR	8082	Svalbard et Jan Mayen	SV	8386	Le Salvador	VA	8665	Etat de la Cité du Vatican
PT	8084	Slovaquie	SY	8389	République Syrienne Arabe	VC	8667	Saint-Vincent- et- les Grenadines
PW	8087	Sierra Leone	SZ	8390	Swaziland			
PY	8089	San Marin	TC	8467	Iles Turks et Caicos	VE	8669	Vénézuela
QA	8165	Sénégal	TD	8468	Tchad	VG	8671	Ile Vierge britannique
RE	8269	Somalie	TF	8470	Territoires Français du Sud	VI	8673	Iles Vierges américaines
RO	8279	Surinam	TG	8471	Togo	VN	8678	Vietnam
RU	8285	Sao Tome et Principe	TH	8472	Thaïlande	VU	8685	Vanuatu
RW	8287	Le Salvador	TJ	8474	Tadjikistan	WF	8770	Wallis et Futuna
SA	8365	République Syrienne Arabe	TK	8475	Tokelau	WS	8783	Satmos
SB	8366	Swaziland	TM	8477	Turkmenistan	YE	8969	Yémen
SC	8367	Iles Turks et Caicos	TN	8478	Tunisie	YT	8984	Mayotte
SD	8368	Tchad	TO	8479	Tonga	YU	8985	Yougoslavie
SE	8369	Territoires Français du Sud	TP	8480	Timor Est	ZA	9065	Afrique du Sud
SG	8371	Togo	TR	8482	Turquie	ZM	9077	Zambie
SH	8372	Thaïlande	TT	8484	Trinidad et Tobago	ZW	9087	Zimbabwe

Autres

En cas de problème

- Si le fonctionnement de l'appareil se bloque, l'écran devient noir ou si l'unité ne fonctionne pas correctement, essayez de le mettre hors tension et à nouveau sous tension. Alternativement, essayez les méthodes suivantes, dans l'ordre, jusqu'à ce que le DHA-S680P revienne au mode de reproduction normal:
 - 1) Changez la source de DVD à une autre source, puis revenir en mode DVD.
 - 2) Mettez l'allumage du véhicule sur la position OFF et à nouveau sur la position ON.
- Ce guide va vous aider à isoler le problème si l'unité est en faute. Sinon, assurez-vous que le reste de votre système est correctement connecté ou consulter un revendeur Alpine agréé.

Symptôme	Cause	Remède
L'appareil ne fonctionne pas.	Le fusible est grillé.	Le remplacer par un fusible du calibre spécifié (se reporter aux instructions d'installation).
	Le moniteur n'est pas sous tension.	Mettre le moniteur sous tension. Attendre un moment (environ 1 heure) que la condensation disparaisse.
	Condensation.	Remplacer les piles de la télécommande par des neuves.
Le fonctionnement est instable.	Les piles de la télécommande sont usées.	Nettoyer le capteur ou le transmetteur.
	Le capteur ou le transmetteur de la télécommande est sale.	Commuter sur le mode souhaité.
Il n'y a pas d'image.	Le moniteur n'est pas réglé sur le mode que l'on souhaite voir.	Connecter le câble de raccordement au frein de stationnement et actionner le frein de stationnement. (Pour plus de détails, se référer aux instructions du moniteur)
	Le câble de raccordement au frein de stationnement n'est pas connecté.	
	Le frein de stationnement n'est pas activé.	
La lecture ne démarre pas.	Le disque est chargé à l'envers.	Vérifier le disque et l'introduire avec l'étiquette vers le haut.
	Le disque est sale.	Nettoyer le disque.
	Le disque chargé dans l'unité ne peut être reproduit.	Vérifier si le disque peut être reproduit.
	Le verrouillage parental est activé.	Désactiver le contrôle parental ou modifier le niveau d'accès.
L'image s'arrête de temps en temps.	Le menu de paramétrage est affiché.	Appuyer sur la touche "SET" (Réglage) pendant au moins 2 secondes pour désactiver le menu.
	Le disque est en avance ou inversion rapide.	L'image peut être légèrement affectée mais c'est normal.
	La batterie du véhicule est faible.	Vérifier la charge de la batterie et le câblage. (l'appareil risque de ne pas fonctionner normalement si la tension de la batterie est inférieure à 11 volts en charge)
	Le tube fluorescent du moniteur est usé.	Remplacer le tube fluorescent du moniteur.
NO MAG	Aucun magasin n'est chargé.	Mettre un magasin dans le lecteur.
NO DISC (Pas de disque)	Aucun disque n'est chargé.	Mettre un disque dans le lecteur.
	Le disque est sale.	Nettoyer le disque.
⊘	La télécommande ne fonctionne pas.	Avec certains disques ou dans certains modes, certaines opérations ne sont pas possibles. Ce n'est pas une panne.
REGIONAL CODE VIOLATION (violation du code régional)	Le code de région du disque ne correspond pas à celui de l'appareil.	Charger un disque ayant le même code de région que l'appareil.
VIDEO SIGNAL SYSTEM IS NOT CORRECT (le signal vidéo n'est pas correct)	Un disque NTSC est chargé.	Charger un disque PAL.
HI-TEMP (température élevée)	Le circuit de protection est activé si la température est très élevée.	Mettez l'appareil (l'appareil principal si l'appareil n'est pas raccordé) hors tension sur l'unité principale raccordée puis remettez sous tension. Si l'affichage ne disparaît toujours pas, laissez l'appareil hors tension jusqu'à ce que la température ait diminué, puis remettez sous tension.

Spécifications

Système TV	NTSC/PAL
Résolution horizontale	500 lignes ou plus
Niveau de sortie vidéo	1Vp-p (75 ohms)
Rapport S/B vidéo	DVD: 70 dB
Rapport S/B audio	DVD: 120 dB/CD: 120 dB
Réponse en fréquence	DVD: de 5 Hz à 22 kHz (±1 dB) (échantillonnage à 48 kHz) DVD: de 5 Hz à 44 kHz (±1 dB) (échantillonnage à 96 kHz)/CD: de 5 Hz à 20 kHz (±1 dB)
Gamme dynamique	90 dB ou supérieure
Pleurage & scintillement	Inférieure aux limites mesurables
Séparation des canaux	90 dB
Distorsion harmonique	0,007%
Sortie audio	RCA:1200mV/AI-NET:850mv
Alimentation	14,4 VCC (fourchette de fonctionnement : de 11 à 16V)
Fourchette de température de fonctionnement	de -10° à +60°C
Poids	2,8 kg (6 lb. 3 on.)
Dimensions externes (L x H x P)	255 x 77,5 x 203 mm (10" x 3" x 8")
Longueur d'onde du capteur	655nm
Puissance du laser	CLASSE II

REMARQUES

- Pour des raisons d'évolution du produit, les spécifications et le design peuvent être modifiés sans préavis.
- Les illustrations de ce manuel peuvent apparaître différentes du produit à cause des conditions d'impression.

Pilotage du lecteur DVD vidéo DHA-S680P

Pour piloter le DHA-S680P, réglez le commutateur DVD/AUDIO sur DVD.

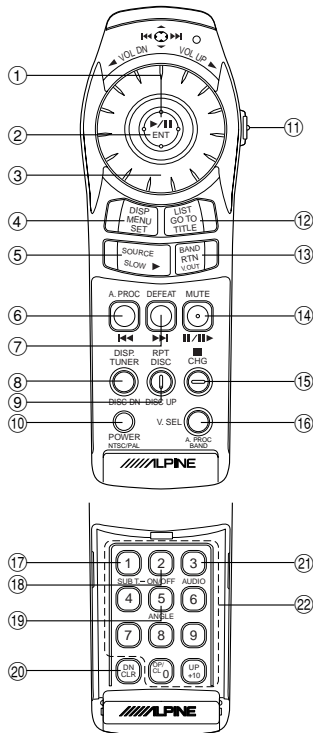

- ① **Manette** (→ P12, 18, 21, 22, 23, 24, 25, 26, 27, 28, 29, 30, 31, 32, 33, 34, 35, 36, 37, 38, 39, 48, 49)
S'utilise pour sélectionner les rubriques affichées.
- ② **Touche ENT** (→ P12, 15, 16, 18, 21, 22, 23, 24, 25, 26, 27, 28, 29, 30, 31, 32, 33, 34, 35, 36, 37, 38, 39, 48, 49)
S'utilise pour activer la rubrique sélectionnée.
- ③ **Encodeur rotatif** (→ P11)
S'utilise pour régler le volume quand seul le processeur audio-numérique est raccordé.
- ④ **Touche MENU** (→ P12, 15, 16, 18, 21)
S'utilise pour afficher le menu DVD.
Touche SET (→ P21, 22, 23, 24, 25, 26, 27, 28, 29, 30, 31, 48, 49)
Maintenez enfoncée cette touche pendant 2 secondes pour appeler l'écran SET UP (réglage initial).
- ⑤ **Touche ►** (→ P12, 13, 14, 18)
Lecture.
Touche SLOW (→ P14)
Maintenez enfoncée cette touche pendant 2 secondes pour passer à la lecture au ralenti.
- ⑥ **Touche I◀◀** (→ P13, 14)
S'utilise pour la recherche du début des données vidéo et audio.
Maintenez enfoncée cette touche pendant 2 secondes pour l'inversion rapide des données vidéo et audio.
- ⑦ **Touche ▶▶I** (→ P13, 14)
S'utilise pour la recherche du début des données vidéo et audio.
Maintenez enfoncée cette touche pendant 2 secondes pour l'avance rapide des données vidéo et audio.

- ⑧ **Touche DISP.** (→ P19)
S'utilise pour afficher à l'écran l'état de la lecture.
DISC DN (→ P11)
Maintenez enfoncée cette touche pendant 2 secondes pour sélectionner le disque du magasin. (Numéro de disque vers le bas)
- ⑨ **Touche RPT** (→ P16)
S'utilise pour recommencer la lecture.
DISC UP (→ P11)
Maintenez enfoncée cette touche pendant 2 secondes pour sélectionner le disque du magasin. (Numéro de disque vers le haut)
- ⑩ **Touche POWER** (→ P10)
Met l'appareil sous et hors tension.
Touche NTSC/PAL (→ P11)
Maintenez enfoncée cette touche pendant 5 secondes pour commuter entre NTSC et PAL.
- ⑪ **Commutateur DVD/AUDIO** (→ P7)
S'utilise pour commuter entre le mode de fonctionnement DVD et le mode de fonctionnement Audio.
- ⑫ **Touche GO TO** (→ P15, 16)
S'utilise pour passer directement au début de la sélection.
Touche TITLE (→ P12, 18)
S'utilise pour sélectionner cette touche pendant 2 secondes pour afficher le menu de Titre.
- ⑬ **Touche RTN** (→ P15, 16, 21, 23, 25, 26, 27, 28, 29, 30, 31, 32, 33, 34, 35, 36, 37, 38, 39)
S'utilise pour revenir à l'écran de sélection précédent.
Touche V.OUT (→ P20, 48, 49)
Sortie DVD vidéo tandis qu'on utilise autre source.
- ⑭ **Touche II / III** (→ P14)
S'utilise pour interrompre la lecture et pour la lecture image par image.
- ⑮ **Touche ■** (→ P13, 21, 22, 23, 24, 25, 26, 27, 28, 29, 30, 31)
S'utilise pour arrêter la lecture.
- ⑯ **Touche A.PROC** (→ P32, 33, 34, 35, 36, 37, 38, 39)
S'utilise pour appeler l'écran de contrôle du processeur quand l'appareil est raccordé au processeur audio-numérique.
Touche BAND (→ P32, 38)
Maintenez enfoncée cette touche pendant 2 secondes pour commuter l'écran de menu lors du contrôle du processeur audio-numérique.
- ⑰ **Touche SUB T.** (→ P18)
Maintenez enfoncée cette touche pendant 2 secondes pour changer les sous-titres.
- ⑱ **Touche -ON/OFF** (→ P18)
Maintenez enfoncée cette touche pendant 2 secondes pour activer ou désactiver les sous-titres.
- ⑲ **Touche ANGLE** (→ P17)
Maintenez enfoncée cette touche pendant 2 secondes pour changer l'angle de prise de vue.
- ⑳ **Touche CLR** (→ P15, 16, 23)
S'utilise pour effacer un par un les nombres qui ont été sélectionnés et saisis.
Maintenez enfoncée cette touche pendant 2 secondes. Tous les caractères qui ont été sélectionnés et saisis sont effacés.
- ㉑ **Touche AUDIO** (→ P17)
Maintenez enfoncée cette touche pendant 2 secondes pour changer la sortie audio.
- ㉒ **Clavier numérique** (→ P11, 12, 15, 16, 18, 21, 23, 24)
S'utilise pour entrer les nombres.

REMARQUE

La commande peut ne pas être acceptée selon le type de disque et les conditions de lecture. Si le cas se produit, l'indicateur suivant sera affiché à l'écran: ⓪

Autres

Contrôle du son pour l'Alpine Ai-NET.

Pour contrôler le son de l'Alpine Ai-NET, réglez le commutateur DVD/AUDIO sur "AUDIO".

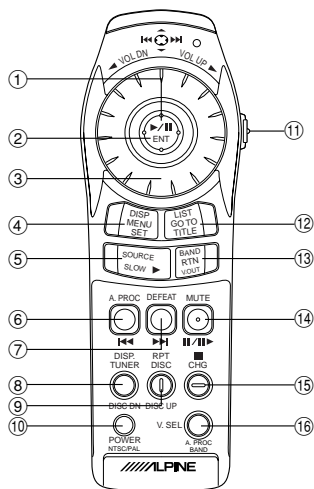

- ⑭ **Touche MUTE**
Coupure du son
- ⑮ **Touche CHG**
Passage au mode CHANGER (changeur DVD/
changeur CD)
Commutation de changeur (si deux ou plus changeurs
ont été connectés.)
- ⑯ **Touche V.SEL**
Commutation de V.SEL

REMARQUE

Certaines commandes peuvent ne pas être transmises
suivant le dispositif audio utilisé.

- ① **Manette**
Recherche automatique de morceau musical/avance
rapide/retour en arrière/changement de disque/
sélection de préréglage/SEEK (recherche)
- ② **Touche ENT**
Lecture/pause
- ③ **Encodeur rotatif**
Réglage du volume de l'unité principale
- ④ **Touche DISP**
Activation/désactivation de l'affichage de l'unité
principale
- ⑤ **Touche SOURCE**
Commutation de la source
- ⑥ **Touche A.PROC**
Commutateur du processeur audio
- ⑦ **Touche DEFEAT**
Activation/désactivation du mode Defeat
- ⑧ **Touche TUNER**
Passage au mode Radio
- ⑨ **Touche DISC**
Commutation du mode CD/MD de l'appareil auxiliaire
- ⑩ **Touche POWER**
Met l'appareil sous et hors tension.
- ⑪ **Commutateur DVD/AUDIO**
Commutation entre le mode de fonctionnement DVD et
le mode de fonctionnement Audio.
- ⑫ **Touche LIST**
S'utilise pour changer l'affichage de la liste des titres.
Activation/désactivation de l'affichage de l'unité
principale
- ⑬ **Touche BAND**
Commutation de la gamme radio