

Canon

■ Utilisation de ce manuel _____ ■ Impression du manuel

MP620 series

Manuel en ligne

MC-3131-V1.00



Guide d'utilisation de base

Fournit un récapitulatif de ce produit.



Guide d'utilisation avancée

Décrit en détail la fonction de ce produit.



Dépannage



Contenu

❖ Présentation de la machine

Principaux composants
Comment parcourir les menus de l'écran LCD

❖ Impression à partir d'une carte mémoire

Impression de photos enregistrées sur la carte mémoire
Utilisation de différentes fonctions
Insertion de la carte mémoire

❖ Copie

Copie de documents
Utilisation de diverses fonctions de copie

❖ Impression de photos à partir de tirages papier

Retirage de photos imprimées
Utilisation de différentes fonctions

❖ Numérisation

Enregistrement de données numérisées

❖ Impression depuis votre ordinateur

Impression de photos (Easy-PhotoPrint EX)
Impression de documents (Windows)
Impression de documents (Macintosh)

❖ Autres utilisations

Impression sur du papier bloc-notes ou millimétré
Impression de photos directement à partir d'un appareil photo numérique ou d'un téléphone mobile
Paramètres de la machine
Solution Menu et My Printer

❖ Chargement du papier / des originaux

Chargement du papier
Chargement d'originaux à copier ou à numériser

❖ Procédures d'entretien

Remplacement d'un réservoir d'encre
L'impression devient pâle ou les couleurs ne s'impriment plus correctement
Nettoyage du rouleau d'entraînement du papier
Nettoyage de la zone de contact de la cassette

❖ Annexe

Précautions de sécurité
Conditions légales d'utilisation de ce produit et des images
Conseils d'utilisation de votre machine

Présentation de la machine

Cette section présente les composants de la machine ainsi que les opérations de base à connaître avant toute utilisation.

Principaux composants

[Face avant](#)

[Face arrière](#)

[Vue de l'intérieur](#)

[Panneau de contrôle](#)

Comment parcourir les menus de l'écran LCD

[Sélection de menus dans l'écran ACCUEIL](#)

[Sélection des paramètres de configuration](#)

[Autres opérations](#)



[↑ Haut de la page](#)

Principaux composants

■ Face avant

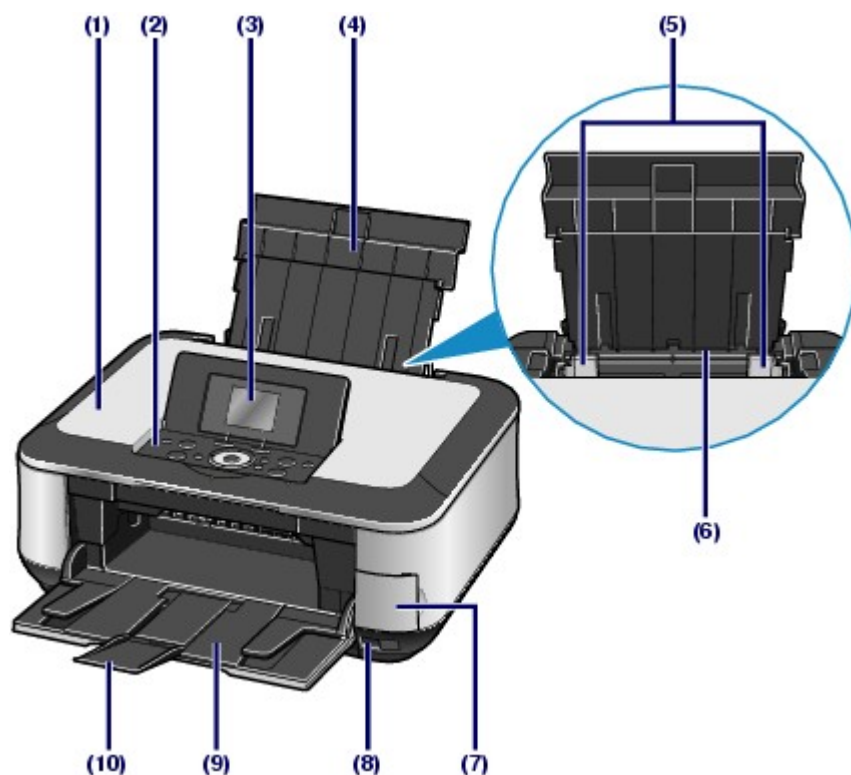

(1) Capot de documents

S'ouvre pour vous permettre de placer un original sur la vitre d'exposition.

(2) Panneau de contrôle

Permet de modifier les paramètres de la machine ou d'utiliser la machine.

Reportez-vous à la section [Panneau de contrôle](#).

(3) Ecran LCD (affichage à cristaux liquides)

Affiche des messages, des sélections de menu et l'état de fonctionnement de l'appareil. Vous pouvez également afficher un aperçu des photos sur l'écran avant de lancer l'impression.



Remarque

- Le moniteur LCD s'éteint lorsque la machine n'est pas utilisée pendant environ 5 minutes. Pour rétablir l'affichage, appuyez sur n'importe quel bouton excepté le bouton **[ON]** (Marche) ou effectuez une impression.

(4) Plateau papier

Se réhausse et s'incline vers l'arrière pour vous permettre de charger du papier dans le réceptacle arrière.

(5) Guides papier

Se déplacent pour vous permettre de les aligner avec les deux côtés de la pile de papier.

(6) Réceptacle arrière

Permet de charger différents formats ou types de papier à utiliser dans la machine. Plusieurs feuilles de papier, de même format et de même type, peuvent être chargées simultanément, et la machine est automatiquement alimentée par une seule feuille à la fois.

Reportez-vous à la section [Chargement du papier](#).

(7) Capot de l'emplacement de carte

S'ouvre pour insérer une carte mémoire.

Reportez-vous à la section [Insertion de la carte mémoire](#).

(8) Port d'impression directe

Permet de connecter des périphériques compatibles PictBridge (ex. : appareil photo numérique, adaptateur facultatif Bluetooth Unit BU-30*, etc.) pour imprimer directement à partir de ces derniers.

Reportez-vous à la section [Impression de photos directement à partir d'un appareil photo numérique ou d'un téléphone portable](#).

Vous pouvez également insérer une clé USB à mémoire flash dans ce port afin d'y enregistrer les données numérisées.

Reportez-vous à la section [Enregistrement de données numérisées](#).

* La législation de certains pays n'autorise pas la commercialisation de l'adaptateur Bluetooth. Pour plus d'informations, contactez un technicien du service d'assistance Canon dans votre pays de résidence.

Avertissement

- Ne connectez au port d'impression directe de la machine aucun équipement autre qu'un périphérique compatible PictBridge, un adaptateur facultatif Bluetooth Unit BU-30 et des clés USB à mémoire flash. au risque de provoquer un incendie, une électrocution ou d'endommager la machine.

Attention

- Ne touchez pas le boîtier métallique.

(9) Bac de sortie papier

S'ouvre automatiquement au démarrage d'une impression ou d'une copie pour réceptionner les feuilles imprimées.

(10) Extension du bac de sortie papier

S'ouvre pour réceptionner les impressions. Ouvrez cette extension lors d'une impression ou d'une copie.



(11) Vitre d'exposition

Permet de placer un original à copier ou à numériser.

(12) Cassette

Chargez une feuille de papier ordinaire de format A4, B5, A5, ou Lettre et insérez-la dans la machine. Plusieurs feuilles de papier de même format peuvent être chargées simultanément et la machine est automatiquement alimentée par une seule feuille à la fois.

Reportez-vous à la section [Chargement du papier](#).

(13) Bouton de Détection de l'unité de numérisation

Verrouille l'unité de numérisation (capot de l'imprimante) lorsque le capot de documents est ouvert. Ce bouton est enfoncé lorsque le capot de documents est fermé afin que vous puissiez ouvrir l'unité de numérisation (capot de l'imprimante). (Vous n'avez pas besoin de toucher ce bouton.)

Pour obtenir des informations sur l'unité de numérisation (capot), reportez-vous à la section [Unité de numérisation \(capot\)](#).

■ Face arrière

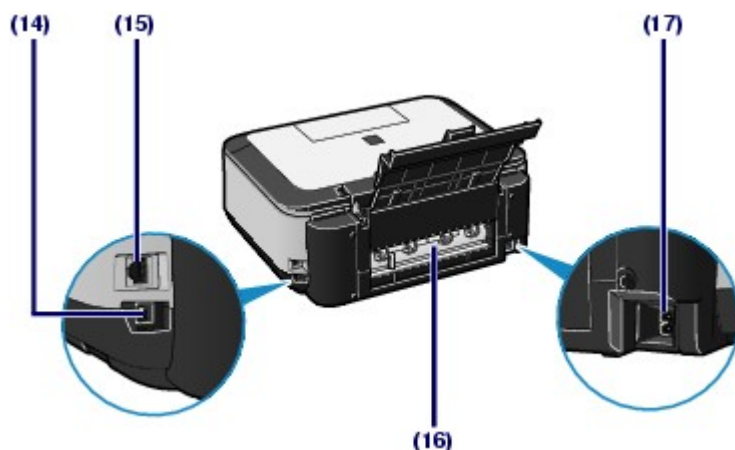

(14) Port USB

Permet de brancher le câble USB pour connecter la machine à un ordinateur.

⚠ Attention

- Ne touchez pas le boîtier métallique.

🚫 Important

- Ne débranchez pas ou ne branchez pas le câble USB lorsque la machine effectue une impression ou numérise des originaux sur l'ordinateur.

(15) Connecteur de réseau filaire

Permet de brancher le câble réseau pour connecter la machine à un réseau local.

⚠ Attention

- Ne touchez pas le boîtier métallique.

(16) Capot arrière

Détachez ce capot pour éliminer tout bourrage papier.

(17) Connecteur de cordon d'alimentation

Permet de connecter le cordon d'alimentation fourni.

■ Vue de l'intérieur

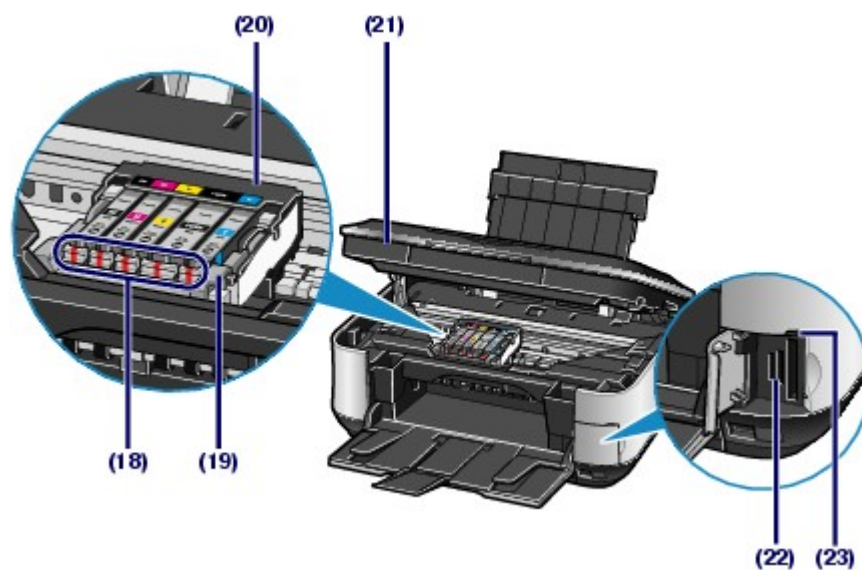

(18) Voyant d'encre

S'allume ou clignote en rouge pour indiquer l'état du réservoir d'encre.

Reportez-vous à la section [Vérification de niveau d'encre](#).

(19) Levier de verrouillage de tête d'impression

Verrouille la tête d'impression.

🚫 Important

- Ne tirez pas sur ce levier une fois la tête d'impression installée.

(20) Support de tête d'impression

Installez le support de tête d'impression.

(21) Unité de numérisation (capot)

Numérise des originaux. S'ouvre pour permettre le remplacement des cartouches d'encre, pour vérifier les voyants d'encre ou pour retirer un papier coincé. Lorsque vous ouvrez l'unité de numérisation (capot), veillez à ce que le capot de documents soit fermé.

(22) Emplacement de carte

Permet d'insérer une carte mémoire.

Reportez-vous à la section [Insertion de la carte mémoire](#).

(23) Témoin [Access] (Accès)

S'allume ou clignote pour indiquer l'état de la carte mémoire.

Reportez-vous à la section [Insertion de la carte mémoire](#).



Remarque

- Pour plus d'informations sur l'installation de la tête d'impression et des réservoirs d'encre, reportez-vous au manuel imprimé : *Démarrage*.

■ Panneau de contrôle

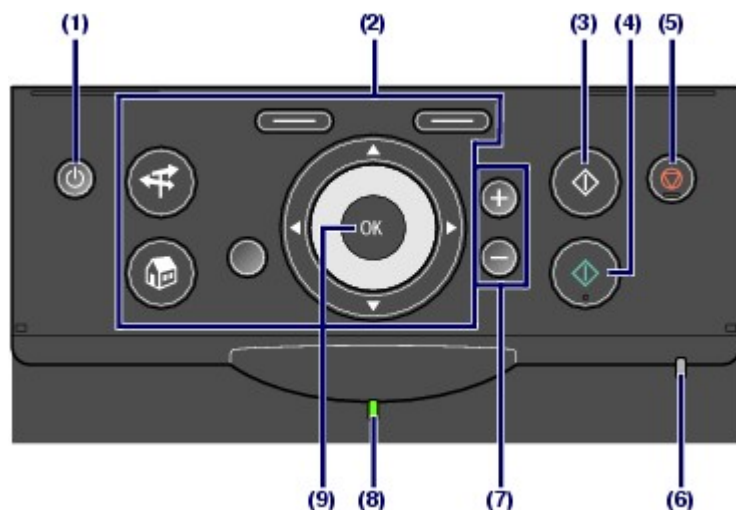

(1) Bouton [ON] (marche)

Permet d'activer ou de désactiver l'alimentation de la machine. Avant d'activer l'alimentation, assurez-vous que le capot de documents est fermé.



Important

Débranchement de la prise secteur

- Lorsque vous débranchez la prise secteur après avoir coupé l'alimentation, vérifiez que le voyant d'**alimentation** est éteint. Si la prise est débranchée alors que le voyant d'**alimentation** est toujours allumé ou clignote, la machine risque de ne plus pouvoir imprimer correctement dans la mesure où la tête d'impression n'est pas protégée.

(2) Boutons à utiliser lors de la navigation dans les menus de l'écran LCD

Reportez-vous à la section [Comment parcourir les menus de l'écran LCD ?](#)

(3) Bouton Noir

Permet de lancer une copie, une numérisation ou autre en noir et blanc.

(4) Bouton Couleur

Permet de lancer une copie, une impression ou une numérisation en couleur.

(5) Bouton d'arrêt

Permet d'annuler l'opération lorsqu'un travail d'impression est en cours.

(6) Témoin d'alarme

S'allume ou clignote en orange en cas d'erreur ou lorsqu'il n'y a plus de papier ou d'encre.

(7) Boutons [+] [-]

Permet d'indiquer le nombre d'exemplaires à imprimer ou copier.

(8) Voyant d'alimentation

S'allume en vert après avoir clignoté lors de la mise sous tension.

(9) Bouton [OK]

Permet de sélectionner un menu ou un paramètre. Reportez-vous à la section [Comment parcourir les menus de l'écran LCD ?](#)

Permet de résoudre une erreur pendant une tâche d'impression ou de reprendre le fonctionnement normal de la machine après avoir supprimé un bouchage papier.



[↑ Haut de la page](#)

Comment parcourir les menus de l'écran LCD

Vous pouvez utiliser la machine pour effectuer des copies ou différents types d'impressions sans avoir recours à un ordinateur. Pour accéder aux différentes fonctions de la machine, vous pouvez utiliser la **Molette de défilement facile**, les boutons ◀ (Gauche), ▶ (Droite), ▲ (Haut), ▼ (Bas) et le bouton **OK** du panneau de contrôle pour parcourir les menus ou sélectionner les paramètres de configuration sur l'écran LCD.

Cette section décrit les opérations de base pour parcourir les menus à partir de l'écran **ACCUEIL** et sélectionner les paramètres nécessaires pour l'impression.

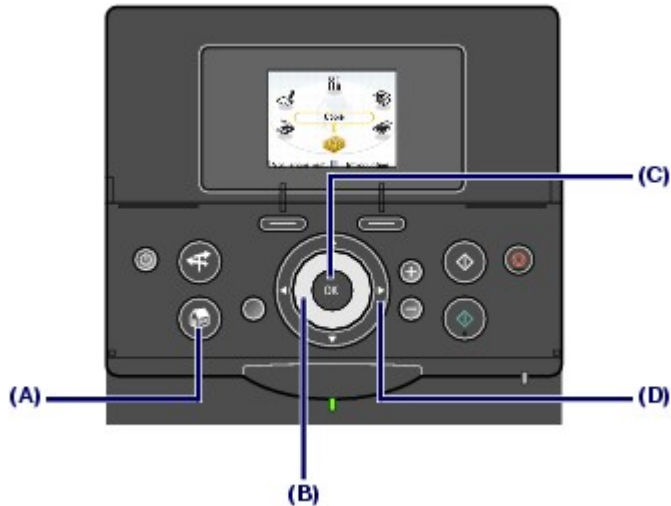

■ Sélection de menus dans l'écran ACCUEIL

L'écran **ACCUEIL** apparaît à la mise sous tension de l'appareil ou lorsque vous appuyez sur le bouton **ACCUEIL**.

Pour lancer une copie, une numérisation ou une impression de photos à partir d'une carte mémoire, sélectionnez les menus correspondants sur l'écran **ACCUEIL**.

1. Appuyez sur le bouton **ACCUEIL** (A).

L'écran **ACCUEIL** apparaît.

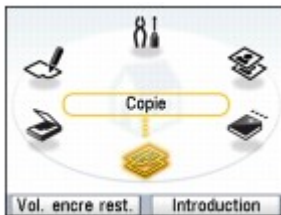

2. Pour sélectionner le menu à utiliser, tournez la **Molette de défilement facile** (B) et appuyez sur le bouton **OK** (C).

Vous pouvez également utiliser le bouton ◀ (Gauche) ou ▶ (Droite) (D) pour sélectionner le menu.

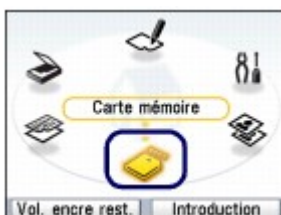

L'écran du menu sélectionné s'affiche.

Les menus suivants sont accessibles à partir de l'écran **ACCUEIL**.

Copier  :

Vous pouvez modifier l'échelle ou copier avec différentes présentations. Reportez-vous à la section [Copie](#).

Carte mémoire  :

Vous pouvez imprimer les photos enregistrées sur la carte mémoire de votre appareil photo numérique. Reportez-vous à la section [Impression à partir d'une carte mémoire](#).

Retirage photo facile  :

Vous pouvez numériser des photos imprimées, puis les réimprimer très facilement. Vous pouvez également spécifier le nombre de copies pour chaque photo. Reportez-vous à la section [Impression de photos à partir de tirages papier](#).

Paramètres  :

Vous pouvez conserver les paramètres de la machine, les modifier ou imprimer sur du papier bloc-notes ou millimétré. Reportez-vous aux sections [L'impression devient pâle ou les couleurs ne s'impriment plus correctement](#), [Nettoyage du rouleau d'entraînement du papier](#), [Paramètres de la machine](#) ou [Impression sur du papier bloc-notes ou millimétré](#).

Index photo  :

Vous pouvez aisément imprimer des photos enregistrées sur une carte mémoire en utilisant l'index photo. Reportez-vous à la section [Impression à partir d'un index photo](#).

Numériser  :

A l'aide du panneau de contrôle, vous pouvez enregistrer des données numérisées sur votre ordinateur ou sur une carte mémoire ou clé USB à mémoire flash insérée dans la machine. Reportez-vous à la section [Numérisation](#).



Remarque

- Si vous insérez une carte mémoire alors que l'écran **ACCUEIL** ou tout autre écran des menus Copier, Retirage photo facile et Paramètres est affiché, l'écran est remplacé par l'écran de sélection des photos sous Sélec. et impr. dans le menu Carte mémoire. Pour sélectionner une fonction autre que Sélec. et impr., appuyez sur le bouton **ACCUEIL** pour afficher l'écran **ACCUEIL**.

■ Sélection des paramètres de configuration

Selon le menu sélectionné, l'écran affiché diffère, mais la procédure reste la même. Cette section décrit comment modifier la qualité d'impression, à partir de l'écran de confirmation d'impression sous Sélec. et impr. dans le menu Carte mémoire.

1. Utilisez le bouton **Molette de défilement facile** (B) ou le bouton ▲ (Haut) ou ▼ (Bas) (D) pour sélectionner la qualité d'impression, et appuyez sur le bouton **OK**(C).



2. Utilisez le bouton **Molette de défilement facile** ou le bouton ▲ (Haut) ou ▼ (Bas) pour sélectionner une autre qualité d'impression, et appuyez sur le bouton **OK**.



L'écran revient à l'écran de confirmation d'impression sous Sélec. et impr.



■ Autres opérations

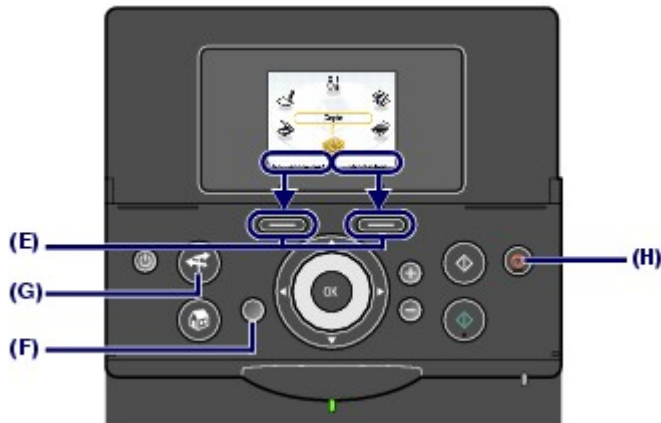

● Sélection d'éléments dans la partie inférieure de l'écran LCD

Vous pouvez utiliser les deux boutons **Fonction** (E) pour sélectionner des éléments affichés en bas de l'écran LCD.

Appuyez sur le bouton **Fonction** de droite pour sélectionner un élément à droite et sur le bouton **Fonction** de gauche pour sélectionner un élément à gauche. L'élément affiché en bas de l'écran diffère selon l'écran.

● Retour à l'écran précédent

Pour revenir à l'écran précédent, appuyez sur le bouton **Précédent** (F).

● Utilisation simplifiée des fonctions fréquemment utilisées

Vous pouvez utiliser le bouton **NAVI** (G) pour exécuter très facilement les fonctions fréquemment posées, en suivant simplement les instructions affichées à l'écran. Vous pouvez également afficher les informations sur les fonctions ou des instructions sur le chargement du papier.

1. Appuyez sur le bouton **NAVI** (G).

L'écran NAVI apparaît.



Remarque

- Si vous appuyez sur le bouton **Précédent** alors que l'écran NAVI apparaît, l'affichage revient à l'écran **ACCUEIL**.

2. Pour sélectionner un élément, utilisez la **Molette de défilement facile** ou le bouton ▲ (Haut) ou ▼ (Bas), puis appuyez sur le bouton **OK**.

Suivez les instructions à l'écran.

● **Annulation d'une copie ou d'une impression**

Vous pouvez appuyer sur le bouton **Stop** (H) pour annuler une copie ou une impression en cours.



[↑ Haut de la page](#)

Impression à partir d'une carte mémoire

Vous pouvez afficher un aperçu de toutes les photos prises avec votre appareil photo numérique, sur l'écran LCD de la machine et imprimer ces photos.

Vous pouvez également imprimer des miniatures des photos enregistrées sur la carte mémoire, sur du papier A4 ou Lettre et sélectionner celles que vous souhaitez imprimer, mais aussi imprimer vos photos préférées avec une mise en page spéciale.

Impression de photos enregistrées sur la carte mémoire

[Paramètres de configuration](#)

Utilisation de différentes fonctions

[Impression de photos dans divers formats](#)

[Changement de l'affichage](#)

[Découpage d'une partie de photo / recherche de photos par date](#)

[Correction des images](#)

Insertion de la carte mémoire

[Avant d'insérer la carte mémoire](#)

[Insertion de la carte mémoire](#)

[Retrait de la carte mémoire](#)



[↑ Haut de la page](#)

Impression de photos enregistrées sur la carte mémoire

Affichez sur l'écran LCD de la machine un aperçu de chacune de vos photos enregistrées sur la carte mémoire et imprimez-les.

Cette section décrit les opérations de base avec, à titre d'exemple, les paramètres d'impression de photos sans bordure sur du papier 10 x 15 cm (4" x 6").

Reportez-vous aux notes et à la procédure décrite à la page de référence.



Vous devez préparer:

La carte mémoire sur laquelle les photos sont enregistrées. Reportez-vous à la section [Avant d'insérer la carte mémoire](#).



Le papier pour l'impression. Reportez-vous à la section [Types de support pouvant être utilisés](#).

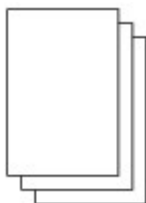

1. Préparez l'impression.

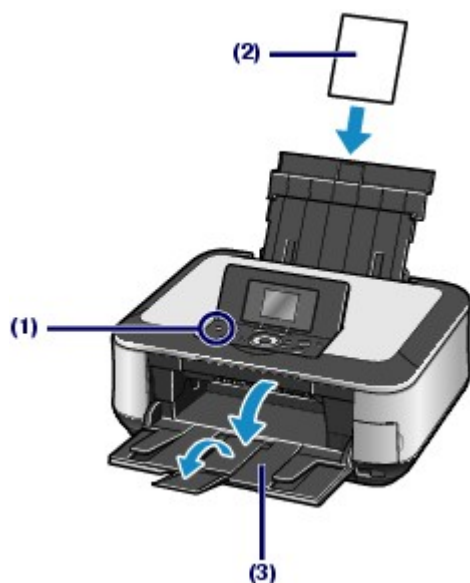

- (1) Mettez la machine sous tension.**
Reportez-vous à la section [Panneau de contrôle](#).
- (2) Chargez le papier.**
Reportez-vous à la section [Chargement du papier](#).

Nous chargeons du papier photo 4" x 6" / 10 x 15 cm dans le réceptacle arrière.



Remarque

- Chargez du papier ordinaire au format A4 ou Lettre dans la cassette. Les autres types ou formats de papier doivent être chargés dans le réceptacle arrière.

- (3) Ouvrez le bac de sortie papier avec précaution et déployez l'extension du bac de sortie papier.

2. Permet d'insérer une carte mémoire.



- (1) Sélectionnez Carte mémoire  sur l'écran **ACCUEIL**, puis appuyez sur le bouton **OK**.

Reportez-vous à la section [Sélection de menus dans l'écran ACCUEIL](#).

- (2) Assurez-vous que le menu Sélec. et impr.  est sélectionné et appuyez sur le bouton **OK**.

- (3) Insérez la carte mémoire **EN ORIENTANT LE COTE PORTANT L'ETIQUETTE VERS LA GAUCHE** dans l'emplacement de carte.

Pour plus d'informations sur les types de cartes mémoire pouvant être utilisés et savoir où les insérer, reportez-vous à la section [Insertion de la carte mémoire](#).

L'écran de sélection des photos apparaît.



Remarque

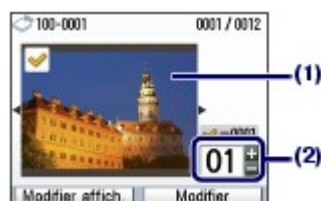

- Vous pouvez également afficher l'écran de sélection des photos sous Sélec. et impr. en insérant une carte mémoire au moment où apparaît l'écran **ACCUEIL** ou tout autre écran des menus Copier, Retirage photo facile et Paramètres.
- Outre la fonction Sélec. et impr., vous pouvez également sélectionner d'autres fonctions d'impression utiles.
Reportez-vous à la section [Utilisation de différentes fonctions](#).
- Lorsque l'option Ecr. depuis USB sur PC ou Ecr. depuis LAN sur PC est sélectionnée sous Attribut lecture/écriture dans Autres paramètres, sous Param. périphérique, accessible à partir du menu Paramètres, vous ne pouvez pas imprimer d'images enregistrées sur une carte mémoire à partir du panneau de contrôle de la machine. Paramétrez Attribut lecture/écriture sur Lect. seule depuis PC.
Pour plus d'informations, reportez-vous au manuel en ligne [Guide d'utilisation avancée](#).

3. Sélectionnez les photos à imprimer.



- (1) Utilisez la **Molette de défilement facile** ou le bouton ◀ (Gauche) ou ▶ (Droit) pour afficher la photo à imprimer.

Remarque

-  peut apparaître sur l'écran LCD pendant la lecture des photos. Si vous utilisez la **molette de défilement facile** ou le bouton ◀ (Gauche) ou ▶ (Droit) pour afficher la photo alors que  s'affiche sur l'écran LCD, il est possible que la photo souhaitée ne soit pas sélectionnée.

(2) Appuyez sur le bouton [+] ou [-] pour indiquer le nombre de copies.

(3) Répétez les procédures (1) et (2) pour spécifier le nombre de copies pour chaque photo.

Remarque

Autres options

- Pour modifier l'affichage des photos, reportez-vous à la section [Changement de l'affichage](#)
- Pour découper une partie d'une photo (Rognage), reportez-vous à la section [Découpage d'une partie de photo / recherche de photos par date](#) .
- Pour rechercher des photos par date (Chercher), reportez-vous à la section [Découpage d'une partie de photo / recherche de photos par date](#) .

(4) Appuyez sur le bouton **OK**.

L'écran de confirmation d'impression apparaît.

4. Lancez l'impression.

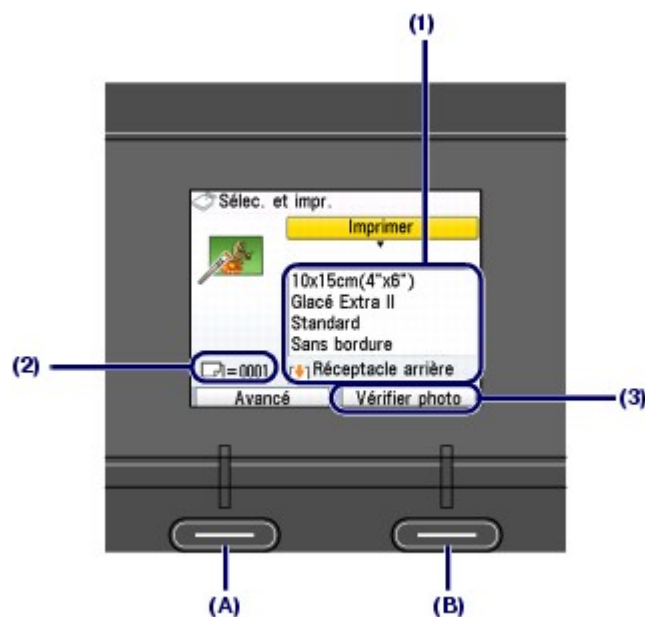

(1) Confirmez le format de page, le type de support, la qualité d'impression, etc.

Nous confirmons ici que l'option 10x15cm 4"x6" est sélectionnée comme Format page et que le papier photo chargé est sélectionné comme Type de support.

Pour modifier les paramètres, utilisez la **Molette de défilement facile** ou le bouton ▲ (Haut) ou ▼ (Bas) pour sélectionner l'élément à modifier, puis appuyez sur le bouton **OK**.

Reportez-vous aux sections [Sélection des paramètres de configuration](#) et [Paramètres de configuration](#) .

Remarque

- Lorsque Papier Ordinaire est sélectionné comme Type de support et A4 ou LTR(8,5"x11") comme Format page, Alimentation papier est paramétrée sur Cassette. Lorsque vous choisissez d'autres types ou formats de papier, l'alimentation papier est paramétrée sur Réceptacle arrière. Assurez-vous que le papier sélectionné est chargé dans l'alimentation papier appropriée.

(2) Confirmez le nombre de feuilles utilisées pour l'impression des photos sélectionnées.

(3) Appuyez sur le bouton **Fonction** de droite (B) pour sélectionner Vérifier photo, et

confirmez la sélection de photos et le nombre de copies pour chaque photo.
Appuyez sur le bouton **OK** pour revenir à l'écran de confirmation d'impression.

(4) Appuyez sur le bouton **Couleur**.

La machine commence à imprimer les photos.



Remarque

- Vous pouvez corriger des photos automatiquement ou manuellement. Pour ce faire, appuyez sur le bouton **Fonction** de gauche (A) pour sélectionner l'option Avancé. Par défaut, la machine est configurée pour corriger automatiquement les photos.
Reportez-vous à la section [Utilisation de différentes fonctions](#).
- Pour annuler l'impression, appuyez sur le bouton **Stop**.
- L'impression ne démarre pas si vous appuyez sur le bouton **Noir**.
- Vous pouvez afficher le menu carte et sélectionner d'autres fonctions d'impression, en appuyant sur le bouton **Précédent** une fois l'impression terminée.
Si vous appuyez sur le bouton **ACCUEIL** ou si vous retirez la carte mémoire, l'écran **ACCUEIL** apparaît.
Pour retirer la carte mémoire, reportez-vous à la section [Retrait de la carte mémoire](#).

■ Paramètres de configuration

L'écran de confirmation d'impression sous Sélec. et impr est présenté ci-dessous :

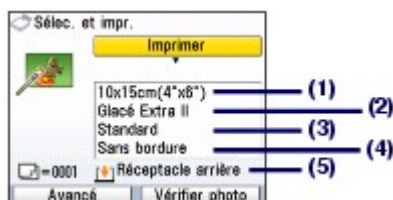

(1) Format de page

Sélectionnez le format de page du papier à imprimer : 10x15cm(4"x6"), A4, etc.

(2) Type de support

Sélectionnez le type de support du papier à imprimer : Glacé Extra II, Papier ordinaire, etc.



Remarque

- Si vous ne sélectionnez pas correctement le format de page et le type de support, la machine risque d'utiliser le papier provenant de la mauvaise source d'alimentation papier ou de ne pas imprimer avec la qualité d'impression voulue.
Reportez-vous à la section [Alimentation papier - Chargement du papier](#).

(3) Qualité d'impression

Réglez la qualité d'impression : Haute (qualit-priorit) ou Standard.

(4) Impr. sans bord.

Sélectionnez l'impression avec ou sans bordure. Avec bordure ou Sans bordure.



Remarque

- Lorsque Papier ordinaire est sélectionné comme Type de support, vous ne pouvez pas sélectionner Sans bordure.

(5) Alim. papier

L'alimentation papier associée au format de page et au type de support sélectionnés apparaît à l'écran.

Lorsque du papier ordinaire au format A4 ou Lettre est sélectionné, la source d'alimentation Cassette apparaît.

Lorsque vous choisissez d'autres types ou formats de papier, l'alimentation papier est paramétrée sur Réceptacle arrière.

Assurez-vous que le papier sélectionné est chargé dans l'alimentation papier affichée à l'écran.

Pour plus d'informations sur le paramétrage de l'alimentation papier, reportez-vous au manuel en ligne [Guide d'utilisation avancée](#).



Remarque

- Tous les paramètres tels que le format de page, le type de support, la qualité d'impression,

l'impression sans bordure, la correction d'image, etc. sont conservés. Ils apparaîtront lors de la prochaine sélection du Menu carte, même si l'imprimante est mise hors tension puis remise sous tension.

- Selon les fonctions, certaines options ne peuvent pas être spécifiées ensemble.

Impression à partir d'un index photo

Les miniatures de photos enregistrées sur la carte mémoire sont imprimées sur du papier au A4 ou Letter : il s'agit de l'index photo. Cet index vous permet de sélectionner les photos, le nombre de copies, le format de page, etc. , puis de les imprimer.

Sélectionnez Index Photo 📁 sur l'écran **ACCUEIL** et Impr. index photo 📄. Pour plus d'informations, reportez-vous au manuel en ligne : [Guide d'utilisation avancée](#).



[↑ Haut de la page](#)

Utilisation de différentes fonctions

Cette section décrit quelques fonctions utiles du Menu carte.

Pour plus d'informations, reportez-vous au manuel en ligne [Guide d'utilisation avancée](#).

■ Impression de photos dans divers formats

Vous pouvez sélectionner différentes mises en page à partir de l'écran du Menu carte. Vous pouvez également sélectionner Impression DPOF.



Impr. m. en page



Impr. autocollant



Infos capturées



Impression index photo



Impr. toutes les images



Impr. format photo d'id.



Impr. calendrier

■ Changement de l'affichage

Vous pouvez modifier l'affichage des photos en appuyant sur le bouton **Fonction** de gauche lorsque l'option Modifier affich. apparaît en bas de l'écran. Vous pouvez également sélectionner Panorama.



Aff. miniatures



Affichage plein écran



Affichage agrandi

■ Découpage d'une partie de photo / recherche de photos par date

Vous pouvez spécifier la fonction en appuyant sur le bouton **Fonction** de droite lorsque l'option Modifier apparaît en bas de l'écran.

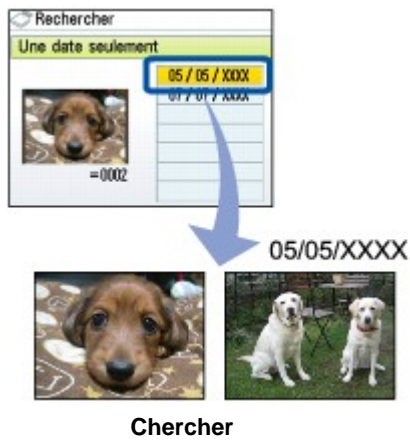
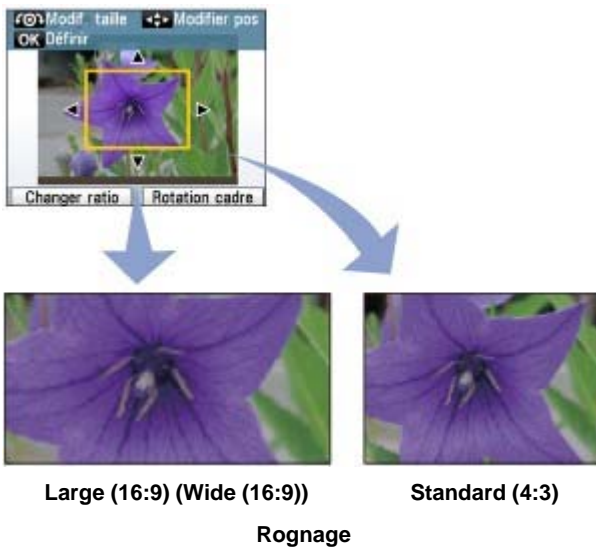

■ Correction des images

Vous pouvez corriger les images en appuyant sur le bouton **Fonction** de gauche lorsque l'option Avancé apparaît en bas de l'écran. Vous pouvez corriger les images automatiquement ou manuellement, en ajustant par exemple la luminosité, les contrastes, les nuances de couleur ou en ajoutant des effets.

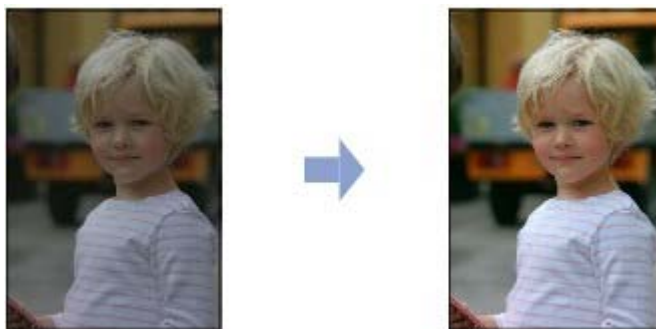

Corr. auto photo act (Défaut)



Insertion de la carte mémoire



■ Avant d'insérer la carte mémoire

Les types de carte mémoire et de données d'image suivants sont compatibles avec cette machine.

⚠ Important

- Si vous avez pris et enregistré des photos sur un type de carte mémoire dont l'utilisation sur votre appareil photo numérique n'est pas garantie, les données d'image risquent d'être illisibles sur la machine ou endommagées. Pour plus d'informations sur les cartes mémoire dont l'utilisation sur votre appareil photo numérique est garantie, reportez-vous au manuel d'instructions fourni avec votre appareil photo.
- Formatez la carte mémoire avec un appareil photo numérique conforme à la norme DFC (Design rule for Camera File system) (compatible Exif 2.2/2.21) et aux fichiers TIFF (compatible Exif 2.2/2.21). La carte mémoire ne pourra peut-être pas être utilisée avec la machine si elle est formatée sur un ordinateur.





● Cartes mémoire ne nécessitant pas d'adaptateur de carte

	<ul style="list-style-type: none"> ● Carte mémoire SD (Secure Digital) ● Carte mémoire SDHC ● MultiMediaCard (ver.4.1) ● MultiMediaCard Plus (ver.4.1)
	<ul style="list-style-type: none"> ● Carte Compact Flash (CF) Prise en charge du type I/II (3,3 V) ● Microdrive
	<ul style="list-style-type: none"> ● Memory Stick ● Memory Stick PRO ● Memory Stick Duo ● Memory Stick PRO Duo

● Cartes mémoire ne nécessitant un adaptateur de carte

⚠ Important

- Veillez à fixer les adaptateurs de carte spéciaux aux cartes mémoires suivantes avant d'insérer celles-ci dans l'emplacement de carte.
Si l'une des cartes mémoire suivantes est insérée sans l'adaptateur, vous ne pourrez peut-être pas la retirer. Dans ce cas, reportez-vous à la section « [Dépannage](#) » du manuel en ligne : *Guide d'utilisation avancée*.

	<ul style="list-style-type: none"> ● miniSD Card *1 ● miniSDHC Card *1
	<ul style="list-style-type: none"> ● microSD Card *1 ● microSDHC Card *1
	<ul style="list-style-type: none"> ● xD-Picture Card *2 ● xD-Picture Card Type M *2 ● xD-Picture Card Type H *2
	<ul style="list-style-type: none"> ● RS-MMC (ver.4.1) *3
	<ul style="list-style-type: none"> ● Memory Stick Micro *4

*1 Utilisez le « SD Card Adapter » spécial.

*2 Nécessite l'achat d'un adaptateur de carte mémoire Compact Flash pour cartes xD-Picture Card.

*3 Utilisez l'adaptateur de carte spécial.

*4 Utilisez l'adaptateur spécial Duo size.

● Données d'image imprimables

Cette machine prend en charge les images prises avec un appareil photo conforme à la norme DFC (Design rule for Camera File system) (compatible Exif 2.2/2.21) et aux fichiers TIFF (compatible Exif 2.2/2.21). Les autres types d'image ou de vidéo, comme les images RAW, ne peuvent pas être imprimés.

■ Insertion de la carte mémoire

⚠ Attention

- Lorsqu'une carte mémoire est insérée à l'emplacement prévu, le voyant **Accès** est allumé. Lorsque le voyant **Accès** clignote, l'appareil est en train d'accéder à la carte mémoire. Dans ce cas, ne touchez pas la zone autour du logement pour carte.

📖 Remarque

- Lorsque l'option Ecr. depuis USB sur PC ou Ecr. depuis LAN sur PC est sélectionnée sous Attribut lecture/écriture dans Autres paramètres, sous Param. périphérique, accessible à partir du menu Paramètres, vous ne pouvez pas imprimer d'images enregistrées sur une carte mémoire ou enregistrer des données numérisées sur la carte mémoire, à partir du panneau de contrôle de la machine. Après avoir utilisé l'emplacement de carte comme lecteur de carte mémoire d'un ordinateur, retirez la carte mémoire et veillez à paramétrer l'option Attribut lecture/écriture sur Lect. seule depuis PC. Pour plus d'informations, reportez-vous au manuel en ligne [Guide d'utilisation avancée](#).
- Lorsque vous utilisez un ordinateur pour modifier ou améliorer des photos sauvegardées sur une carte mémoire, assurez-vous de les imprimer à partir de l'ordinateur. Si vous utilisez le panneau de contrôle, les photos risquent de ne pas être imprimées correctement.

1. Préparez votre carte mémoire.

Fixez un adaptateur de carte spécial si votre carte mémoire l'exige.

Reportez-vous à la section [Cartes mémoire nécessitant un adaptateur de carte](#).

2. Mettez la machine sous tension et ouvrez le couvercle de l'emplacement de carte.



3. Insérez une seule carte mémoire dans l'emplacement de carte.

L'emplacement où doit être insérée une carte mémoire varie selon le type de la carte. Insérez la carte mémoire directement dans l'emplacement de carte EN ORIENTANT LE CÔTÉ PORTANT L'ÉTIQUETTE VERS LA GAUCHE, selon l'emplacement d'insertion représenté dans la figure ci-dessous.

Lorsque la carte mémoire est insérée correctement, le voyant **[Access] (Accès) (A)** s'allume.

Veillez à fixer l'adaptateur de carte à la carte mémoire ci-dessous, marquée d'un astérisque (*), et insérez-la dans l'emplacement de carte.

Pour les cartes Memory Stick Duo, Memory Stick PRO Duo ou Memory Stick Micro * :



Pour les cartes mémoire SD (Secure Digital), SDHC, miniSD Card *, miniSDHC Card *, microSD Card *, microSDHC Card *, Memory Stick, Memory Stick PRO, MultiMediaCard (ver.4.1), MultiMediaCard Plus (ver.4.1) ou RS-MMC (ver.4.1) * :

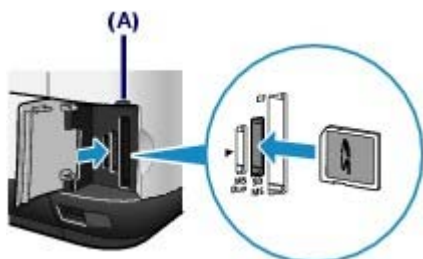

Pour les cartes Compact Flash (CF), Microdrive, xD-Picture Card *, xD-Picture Card Type M * ou xD-Picture Card Type H * :



Attention

- Une partie de la carte mémoire dépasse légèrement de l'emplacement de carte. Ne forcez pas pour l'insérer davantage. Vous risqueriez d'endommager la machine ou la carte mémoire.
- Vérifiez que la carte mémoire est correctement orientée avant de l'insérer dans l'emplacement de carte. Si vous introduisez la carte de force dans le logement alors qu'elle est mal orientée, vous risquez d'endommager la carte mémoire ou la machine.

Important

- N'insérez pas plusieurs cartes mémoire à la fois.

4. Fermez le couvercle de l'emplacement de carte.

■ Retrait de la carte mémoire

Important

- Si vous avez utilisé l'emplacement de carte en tant que lecteur de la carte mémoire d'un ordinateur, vous devez effectuer une opération de "retrait sécurisé" sur votre ordinateur avant de retirer physiquement la carte mémoire de la machine.
 - Sous Windows, si vous connectez la machine via un câble USB, cliquez avec le bouton droit sur l'icône du disque amovible, puis cliquez sur Éjecter. Si l'option Éjecter ne s'affiche pas à l'écran, assurez-vous que le voyant **Accès** est allumé, puis retirez la carte mémoire.
 - Si vous avez utilisé l'emplacement de carte via le réseau filaire, il n'est pas nécessaire de procéder à l'opération de retrait en toute sécurité sur l'ordinateur.
 - Sous Macintosh, faites glisser  (Monter un lecteur) dans la Corbeille.

1. Ouvrez le couvercle de l'emplacement de carte.

2. Assurez-vous que le voyant **[Access] (Accès)** est allumé et retirez la carte mémoire.

Tenez la carte mémoire par la partie qui dépasse et retirez-la directement de la machine.

 **Attention**

- Ne retirez pas la carte mémoire alors que le voyant **Accès** clignote. Le voyant **Accès** clignote quand la machine lit ou écrit des données depuis/vers la carte mémoire. Si vous enlevez la carte mémoire ou que vous éteignez la machine alors que le voyant **Accès** clignote, les données enregistrées sur la carte risquent d'être endommagées.

3. Fermez le couvercle de l'emplacement de carte.



 [Haut de la page](#)

Copie

Vous pouvez copier en utilisant différentes méthodes, comme par exemple l'agrandissement ou la réduction ou la copie de deux pages d'un original sur une seule feuille de papier.

Copie de documents

[Paramètres de configuration](#)

Utilisation de diverses fonctions de copie



[↑ Haut de la page](#)

Copie de documents

Cette section décrit les opérations de base avec, à titre d'exemple, les paramètres de copie d'un document A4 sur du papier ordinaire.

Reportez-vous aux notes et à la procédure décrite à la page de référence.

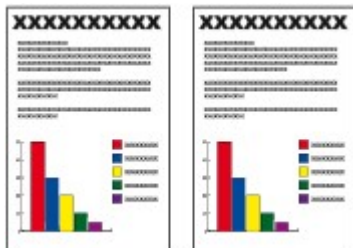

Vous devez préparer:

Les originaux à copier. Reportez-vous à la section [Originaux pouvant être chargés](#).

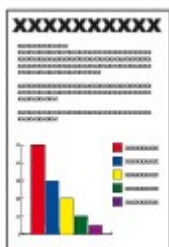

Le papier pour l'impression. Reportez-vous à la section [Types de support pouvant être utilisés](#).

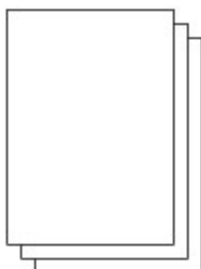

1. Préparez l'opération de copie.

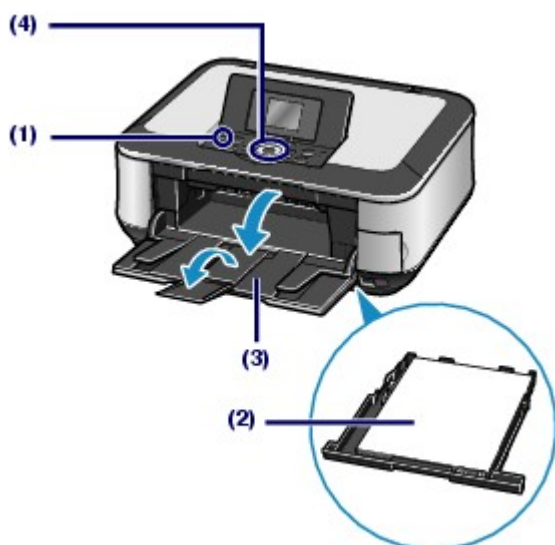

(1) Mettez la machine sous tension.

Reportez-vous à la section [Panneau de contrôle](#).

(2) Chargez le papier.

Reportez-vous à la section [Chargement du papier](#).

Nous chargeons du papier ordinaire A4 dans la cassette.

**Remarque**

- Chargez du papier ordinaire au format A4, B5, A5 ou Lettre dans la cassette. Les autres types ou formats de papier doivent être chargés dans le réceptacle arrière.

(3) Ouvrez le bac de sortie papier avec précaution et déployez l'extension du bac de sortie papier.**(4) Assurez-vous que le menu Copier  est sélectionné sur l'écran ACCUEIL, puis appuyez sur le bouton OK.**

Reportez-vous à la section [Sélection de menus dans l'écran ACCUEIL](#).

(5) Placez un original sur la vitre d'exposition.

Placez l'original avec la face à copier VERS LE BAS et alignez-le sur le repère d'alignement comme indiqué ci-dessous.

Reportez-vous à la section [Chargement d'originaux à copier ou numériser](#).

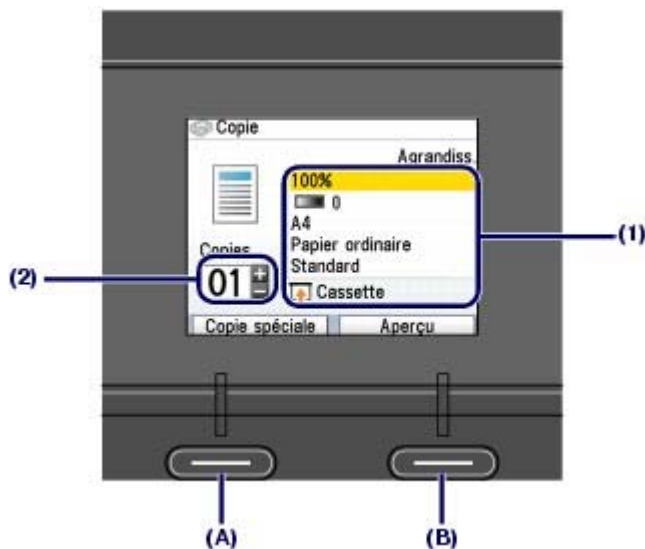
**2. Lancez la copie.****(1) Confirmez le format de page, le type de support, l'agrandissement, etc.**

Nous confirmons ici que 100% est sélectionné comme Agrandiss., A4 comme Format page et Papier Ordinaire comme Type de support.

Pour modifier les paramètres, utilisez la **Molette de défilement facile** ou le bouton ▲ (Haut) ou ▼ (Bas) pour sélectionner l'élément à modifier, puis appuyez sur le bouton **OK**.

Reportez-vous aux sections [Sélection des paramètres de configuration](#) et [Paramètres de configuration](#).

**Remarque**

- Lorsque vous sélectionnez Papier ordinaire comme Type de support et A4, B5, A5 ou LTR(8,5"x11") comme Format page, Alimentation papier est paramétré sur Cassette.

Lorsque vous choisissez d'autres types ou formats de papier, l'alimentation papier est paramétrée sur Réceptacle arrière.

Assurez-vous que le papier sélectionné est chargé dans l'alimentation papier appropriée.

- Vous pouvez vérifier le résultat d'impression en appuyant sur le bouton **Fonction** de droite (B) pour sélectionner Aperçu.
Reportez-vous au manuel en ligne [Guide d'utilisation avancée](#).
- Vous pouvez sélectionner différentes fonctions de copie, notamment Copie sans bordure, Copie 2-sur-1 et Effacement du cadre, si vous appuyez sur le bouton **Fonction** de gauche (A) pour sélectionner Copie spéciale.
Reportez-vous à la section [Utilisation de diverses fonctions de copie](#).

(2) Appuyez sur le bouton **[+]** ou **[-]** pour indiquer le nombre de copies.

(3) Appuyez sur le bouton **[Color]** (Couleur) pour une copie couleur ou sur le bouton **[Black]** (Noir) pour une copie en noir et blanc.

La machine commence la copie.

Une fois la copie terminée, retirez l'original de la vitre d'exposition.



Important

- N'ouvrez pas le capot des documents et ne retirez pas l'original chargé tant que la copie n'est pas terminée.



Remarque

- Pour annuler la copie, appuyez sur le bouton **Stop**.
- Répétez la procédure à partir de l'étape 1 (5) pour copier un autre original.
Vous pouvez quitter le menu Copier et en sélectionner un autre, en appuyant sur le bouton **ACCUEIL**.

■ Paramètres de configuration

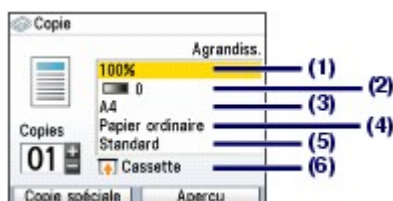

(1) Agrandissement

Précisez la méthode de réduction ou d'agrandissement. Vous pouvez spécifier l'échelle de reproduction en sélectionnant un numéro ou un format de papier: entre A4 et LTR(8,5"x11"), A4 et B5, etc. Si vous ne souhaitez pas agrandir/réduire le format, sélectionnez 100%. Pour plus d'informations, reportez-vous au manuel en ligne [Guide d'utilisation avancée](#).

(2) Intensité

Spécifiez l'intensité lorsque vous souhaitez foncer ou éclaircir la copie. Vous pouvez également régler l'intensité de sorte qu'elle s'ajuste automatiquement en fonction de l'original. Pour plus d'informations, reportez-vous au manuel en ligne [Guide d'utilisation avancée](#).

(3) Format de page

Sélectionnez le format de page du papier à imprimer : A4, LTR(8,5"x11"), etc.

(4) Type de support

Sélectionnez le type de support du papier à imprimer : Papier ordinaire, Glacé Extra II, etc.



Remarque

- Si vous ne sélectionnez pas correctement le format de page et le type de support, la machine risque d'utiliser le papier provenant de la mauvaise source d'alimentation papier ou de ne pas imprimer avec la qualité d'impression voulue.
Reportez-vous à la section [Alimentation papier - Chargement du papier](#).

(5) Qualité d'impr.

Ajustez la qualité d'impression en fonction de l'original à copier : Haute (qualit-priorit), Standard, etc. Les paramètres de qualité d'impression disponibles dépendent du papier sélectionné dans Type de support.

(6) Alim. papier

L'alimentation papier associée au format de page et au type de support sélectionnés apparaît à l'écran.

Lorsque le format A4, B5, A5 ou Lettre est sélectionné, la source d'alimentation Cassette apparaît.

Lorsque vous choisissez d'autres types ou formats de papier, l'alimentation papier est paramétrée sur Réceptacle arrière.

Assurez-vous que le papier sélectionné est chargé dans l'alimentation papier affichée à l'écran.

Pour plus d'informations sur le paramétrage de l'alimentation papier, reportez-vous au manuel en ligne [Guide d'utilisation avancée](#).



Remarque

- Tous les paramètres tels que le format de page, le type de support, la qualité d'impression, le réglage automatique de l'intensité, etc. sont conservés. Ils apparaîtront lors de la prochaine sélection du menu Copier, même si l'imprimante est mise hors tension, puis remise sous tension.
 - Selon les fonctions, certaines options ne peuvent pas être spécifiées ensemble.
 - Si vous sélectionnez Rapide(vitesse-priorité) alors que le type de support est paramétré sur Papier ordinaire et que la qualité n'est pas aussi bonne que prévu, sélectionnez Standard ou Haute (qualité-priorité) et recommencez la copie.
 - Lorsque vous effectuez des copies en noir et blanc en appuyant sur le bouton **Noir**, sélectionnez Haute (qualité-priorité) pour que l'impression se fasse en niveaux de gris. L'impression en nuances de gris offre une échelle de gris différente de l'impression en noir et blanc.
-



[↑ Haut de la page](#)

Utilisation de diverses fonctions de copie

Pour effectuer une copie, vous pouvez choisir différentes fonctions. Pour ce faire, appuyez sur le bouton **Fonction** de gauche pour sélectionner Copie spéciale en bas de l'écran Copie.

Pour plus d'informations, reportez-vous au manuel en ligne [Guide d'utilisation avancée](#).

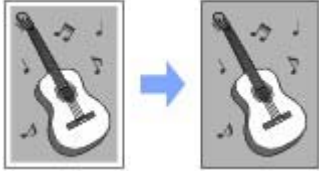

Copie sans bordure



Copie 2-sur-1



Copie 4-sur-1

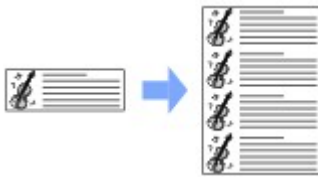
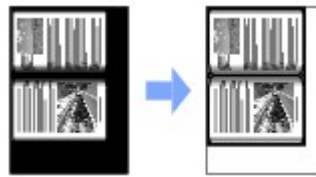
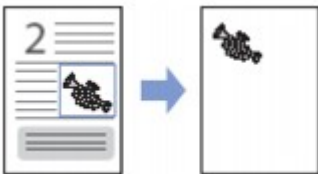

Image répétée



Effacement du cadre



Rognage



Masquage



Impression de photos à partir de tirages papier

Vous pouvez retirer des photographies avec différentes mises en page.

Retirage de photos imprimées

Utilisation de différentes fonctions

- Impression de photos dans divers formats
- Correction des images



[↑ Haut de la page](#)

Retirage de photos imprimées

Retirez des photos imprimées.

Cette section décrit les opérations de base avec, à titre d'exemple, les paramètres d'impression de photos imprimées sur du papier 10 x 15 cm (4" x 6").



Remarque

- Vous ne pouvez pas enregistrer des images numérisées avec cette fonction. Utilisez l'ordinateur pour numériser les images et les enregistrer.
Pour plus d'informations, reportez-vous au manuel en ligne [Guide d'utilisation avancée](#).



Vous devez préparer:

Les photos imprimées.



Le papier pour l'impression. Reportez-vous à la section [Types de support pouvant être utilisés](#).

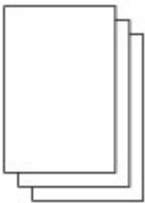

1. Préparez le retraitage des photos imprimées.

(1) Mettez la machine sous tension.

Reportez-vous à la section [Panneau de contrôle](#).

(2) Chargez le papier.

Reportez-vous à la section [Chargement du papier](#).

Nous chargeons du papier photo 4" x 6" / 10 x 15 cm dans le réceptacle arrière.

(3) Ouvrez le bac de sortie papier avec précaution et déployez l'extension du bac de sortie papier.

(4) Sélectionnez Retirage photo facile sur l'écran **ACCUEIL**, puis appuyez sur le bouton **OK**.

Lorsque l'écran d'instructions apparaît, appuyez de nouveau sur le bouton **OK**.

2. Chargez les photos sur la vitre d'exposition pour les numériser.

(1) Ouvrez le capot de documents.

(2) Chargez la photo avec la face à numériser VERS LE BAS sur la vitre

d'exposition.

Reportez-vous à la section [Chargement d'originaux à copier ou numériser](#).

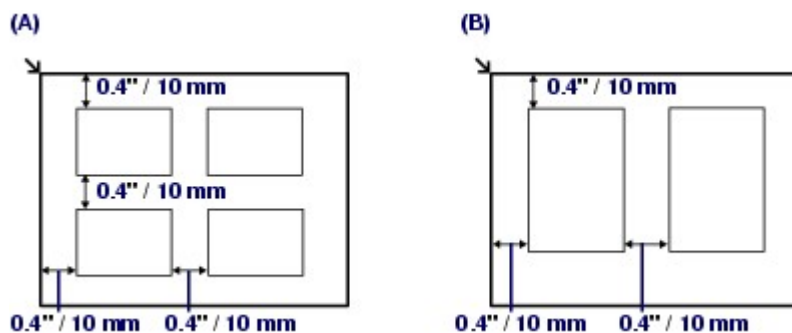

(A) Pour charger quatre photos sur la vitre d'exposition

(B) Pour charger deux photos sur la vitre d'exposition



Remarque

- Placez la ou les photos à au moins 0,4 pouce / 10 mm des bords de la vitre d'exposition (et parallèlement aux bords de la vitre).
- Lorsque vous chargez deux photos ou plus en même temps, veillez à les disposer à 10 mm (0,4 pouce) l'une de l'autre. Si les photos sont trop rapprochées, elles risquent d'être numérisées comme une seule photo.
- La fonction Correction de l'inclinaison permet de compenser automatiquement les photos inclinées de 10 degrés maximum.
- Cependant, les photos inclinées avec un bord long de 7,1 pouces / 180 mm ou plus ne peuvent pas être corrigées.
- Si l'icône  apparaît sur l'écran de prévisualisation, vérifiez les éléments suivants et repositionnez les photos correctement pour les numériser à nouveau.
 - L'inclinaison n'est pas trop importante.
 - Les photos ne sont pas trop près du bord de la vitre d'exposition.
- Les photos d'une taille inférieure à 1 pouce / 25 mm ne seront pas numérisées correctement.
- Les types de photo ci-dessous risquent de ne pas être numérisés correctement.
 - les photos qui ne sont pas rectangulaires ou qui présentent un contour irrégulier (photos découpées par exemple) ;
 - les photos entièrement blanches ;
 - les photos comportant un contour blanc.
- Les bordures des photos avec marge risquent de ne pas être numérisées correctement. Découpez (rognez) les photos, si nécessaire. Reportez-vous au manuel en ligne [Guide d'utilisation avancée](#).

(3) Fermez doucement le capot, puis appuyez sur le bouton **OK**.

La machine commence la numérisation.



Important

- Les photos sont de nouveau numérisées avant que l'impression commence. N'ouvrez pas le capot et ne retirez pas les photos chargées tant que l'impression n'est pas terminée.

3. Spécifiez le nombre de copies.

(1) Assurez-vous que le menu Sélec. et impr.  est sélectionné et appuyez sur le bouton **OK**.



Remarque

- Outre la fonction Sélec. et impr., vous pouvez également sélectionner d'autres fonctions d'impression utiles. Reportez-vous à la section [Utilisation de différentes fonctions](#).

(2) Utilisez la **Molette de défilement facile** ou le bouton ◀ (Gauche) ou ▶ (Droit) pour afficher la photo à imprimer.

(3) Appuyez sur le bouton [+] ou [-] pour indiquer le nombre de copies.



Remarque

- Si l'icône apparaît à côté de la photo sur l'écran, cela signifie qu'elle n'a peut-être pas été correctement numérisée. Appuyez sur le bouton **Précédent**, puis sur le bouton **Fonction** de gauche pour sélectionner l'option Renumériser. Validez le message et répétez les procédures de l'étape 2 pour numériser la photo à nouveau.

Autres options

- Pour modifier l'affichage des photos, reportez-vous à la section [Changement de l'affichage](#)

(Outre l'option Affichage Normal, vous pouvez choisir Affichage plein écran ou Affichage agrandi.)

- Pour découper une partie d'une photo (Rognage), reportez-vous à la section [Découpage d'une partie de photo / recherche de photos par date](#).

(4) Répétez les procédures (2) et (3) pour spécifier le nombre de copies pour chaque photo.

(5) Appuyez sur le bouton **OK**.

4. Lancez l'impression.



(1) Confirmez le format de page, le type de support, la qualité d'impression, etc.

Nous confirmons ici que l'option 10x15cm 4"x6" est sélectionnée comme Format page et que le papier photo chargé est sélectionné comme Type de support.

Remarque

- Pour modifier les paramètres, sélectionnez chaque élément et appuyez sur le bouton **OK**. Reportez-vous à la section [Paramètres de configuration](#).
- Tous les paramètres de format de page, de type de support, de qualité d'impression, d'impression sans bordure, de correction d'image, etc. sont conservés. Ils apparaîtront lors de la prochaine sélection du menu Retirage photo facile, même si l'imprimante est mise hors tension puis remise sous tension.

(2) Confirmez le nombre de feuilles utilisées pour l'impression des photos sélectionnées.

Remarque

- Vous pouvez corriger des photos automatiquement ou manuellement. Pour ce faire, appuyez sur le bouton **Fonction** de gauche pour sélectionner l'option Avancé. Reportez-vous à la section [Utilisation de différentes fonctions](#).

(3) Appuyez sur le bouton **Couleur** pour effectuer une impression couleur ou sur le bouton **Noir** pour une impression en noir et blanc.

La machine commence à imprimer.

Une fois l'impression terminée, retirez les photos de la vitre.

Remarque

- Pour annuler l'impression, appuyez sur le bouton **Stop**.

- Vous pouvez quitter le menu Retirage photo facile et en sélectionner un autre, en appuyant sur le bouton **ACCUEIL**, une fois l'impression terminée. Confirmez le message et sélectionnez Oui pour supprimer l'image numérisée.
-



[↑ Haut de la page](#)

Utilisation de différentes fonctions

Cette section décrit quelques-unes des fonctions utiles du menu Retirage photo facile. Pour plus d'informations, reportez-vous au manuel en ligne [Guide d'utilisation avancée](#).

■ Impression de photos dans divers formats

Vous pouvez sélectionner une mise en page et imprimer les photos autrement qu'avec la fonction Sélection et impr.



Impr. autocollant



Impr. toutes les images

■ Correction des images

Vous pouvez corriger les images en appuyant sur le bouton **Fonction** de gauche lorsque l'option Avancé apparaît en bas de l'écran. Vous pouvez corriger les images automatiquement ou manuellement, en ajustant par exemple la luminosité, les contrastes, les nuances de couleur ou en appliquant la correction du vieillissement.



Luminosité



Contraste



Numérisation

Vous pouvez envoyer des données numérisées à votre ordinateur, les modifier ou les traiter dans l'application fournie, puis les enregistrer. Vous pouvez également enregistrer les données numérisées sur une clé USB flash ou sur une carte mémoire insérée dans la machine.

Enregistrement de données numérisées

[Enregistrement de données numérisées sur une clé USB flash](#)

[Insertion de la clé USB flash](#)

[Retrait de la clé USB flash](#)



[↑ Haut de la page](#)

Enregistrement de données numérisées

Vous pouvez enregistrer les documents ou photos numérisés sur une clé USB flash, une carte mémoire ou un ordinateur à l'aide du panneau de contrôle de la machine. Vous pouvez également numériser des originaux à l'aide de votre ordinateur.

Cette section décrit la procédure permettant de numériser des documents et de les enregistrer sur la clé USB flash en tant que données PDF.

Pour tout autre opération, reportez-vous au manuel en ligne [Guide d'utilisation avancée](#). Vous y trouverez les procédures détaillées pour corriger les images numérisées ou les imprimer avec différents paramètres.

Important

- Nous vous recommandons d'effectuer une sauvegarde des données de la carte mémoire ou de la clé USB flash à intervalle régulier et de les enregistrer sur un autre support de stockage, afin d'éviter toute perte accidentelle.
- Notez que Canon ne sera pas tenu pour responsable de tout dommage ou perte des données pour quelque raison que ce soit, et ce même pendant la période de garantie de la machine.

■ Enregistrement de données numérisées sur une clé USB flash

1. Préparez l'utilisation d'une clé USB flash.

(1) Mettez la machine sous tension.

Reportez-vous à la section [Panneau de contrôle](#).

(2) Insérez la clé USB flash dans le port d'impression directe.

Reportez-vous à la section [Insertion de la clé USB flash](#).

2. Sélectionnez l'opération de numérisation.

(1) Sélectionnez Numériser sur l'écran **ACCUEIL** et appuyez sur le bouton **OK**.

(2) Utilisez la **Molette de défilement facile** ou le bouton ◀ (Gauche) ou ▶ (Droit) pour sélectionner la clé USB flash , puis appuyez sur le bouton **OK**.

L'écran de sélection de l'opération apparaît.

(3) Utilisez la **Molette de défilement facile** ou le bouton ◀ (Gauche) ou ▶ (Droit) pour sélectionner Enreg. sur USB flash , puis appuyez sur le bouton **OK**.

L'écran des paramètres de numérisation apparaît.

3. Spécifiez les paramètres de numérisation.



(1) Confirmez le type de document, le format et la résolution de numérisation, etc.

Nous confirmons ici que Document est sélectionné comme Type document, A4 comme Format num. et PDF comme Format données.

Pour modifier les paramètres, utilisez la **Molette de défilement facile** ou le bouton ▲ (Haut) ou ▼ (Bas) pour sélectionner l'élément à modifier, puis appuyez sur le bouton **OK**.

- Pour plus d'informations sur les paramètres et sur les options Avancé du bouton **Fonction**, reportez-vous au manuel en ligne [Guide d'utilisation avancée](#).
- Lorsque PDF est sélectionné, il est possible d'enregistrer jusqu'à 100 pages dans un même fichier.

(2) Sélectionnez **Suivant** et appuyez sur le bouton **OK**.

4. Démarrez la numérisation.

(1) Confirmez le message, appuyez sur le bouton **OK** et chargez l'original sur la vitre d'exposition.

Reportez-vous à la section [Chargement d'originaux à copier ou numériser](#).



Remarque

- Les formats des originaux susceptibles d'être numérisés sont les suivants : A4, LTR(8, 5"x11"), 10x15cm 4"x6" et 13x18cm(5"x7").

(2) Appuyez sur le bouton **Couleur** pour une numérisation en couleur ou sur le bouton **Noir** pour une numérisation en noir et blanc.

La machine commence la numérisation.

(3) Vérifiez l'aperçu des données numérisées sur l'écran.



Remarque

- L'écran Aperçu ne s'affiche pas si l'option Aperçu désactivé est sélectionnée sous Avancé dans la procédure (1) de l'étape 3.
- Pour une nouvelle numérisation de l'original, appuyez sur le bouton **Fonction** de gauche pour sélectionner Renumériser. Validez le message et numérisez de nouveau l'original.
- Pour faire pivoter les données numérisées de 90 degrés dans le sens horaire, appuyez sur le bouton **Fonction** de droite pour sélectionner Rotation.

(4) Appuyez sur le bouton **OK** pour enregistrer les données numérisées.

Le message « Terminer la numérisation ? » s'affiche lorsque la numérisation est terminée.

(5) Sélectionnez **Terminer** et appuyez sur le bouton **OK**.

Une fois la numérisation terminée, retirez l'original de la vitre d'exposition.



Remarque

- Pour numériser un document de plusieurs pages dans un seul fichier, sélectionnez Continuer et appuyez sur le bouton **OK**. Chargez ensuite la page suivante sur la vitre d'exposition et recommencez la procédure à partir du point (2) de cette étape. Répétez cette procédure jusqu'à ce que toutes les pages aient été numérisées.



Important

- Ne retirez pas la clé USB flash et ne coupez pas l'alimentation lorsque la machine est en cours d'utilisation.
- N'ouvrez pas le capot des documents et ne retirez pas l'original chargé tant que la numérisation n'est pas terminée.
- Les données numérisées seront enregistrées dans le dossier « CANON_SC » de la clé USB flash. Vous ne pouvez pas imprimer les données enregistrées à l'aide du panneau de contrôle disponible sur la machine.
Insérez la clé USB flash dans un ordinateur pour afficher ou imprimer les données enregistrées sur l'ordinateur.



Remarque

- Pour retirer la clé USB flash une fois la numérisation terminée, reportez-vous à la section [Retrait de la clé USB flash](#).
- Vous pouvez quitter le menu Numériser et en sélectionner un autre en appuyant sur le bouton **ACCUEIL**, une fois la numérisation terminée.

● Suppression des données numérisées

1. Préparez l'utilisation d'une clé USB flash.

(1) Mettez la machine sous tension.

Reportez-vous à la section [Panneau de contrôle](#).

(2) Insérez la clé USB flash dans le port d'impression directe.

Reportez-vous à la section [Insertion de la clé USB flash](#).

2. Supprimez les données numérisées.

(1) Sélectionnez Numériser sur l'écran **ACCUEIL** et appuyez sur le bouton **OK**.

(2) Utilisez la **Molette de défilement facile** ou le bouton ◀ (Gauche) ou ▶ (Droit) pour sélectionner la clé USB flash , puis appuyez sur le bouton **OK**.

L'écran de sélection de l'opération apparaît.

(3) Utilisez la **Molette de défilement facile** ou le bouton ◀ (Gauche) ou ▶ (Droit)

pour sélectionner Suppr. données num. , puis appuyez sur le bouton **OK**.

L'écran de la liste des données apparaît.

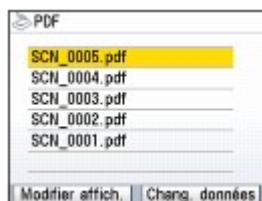

(4) Utilisez la **molette de défilement facile** ou le bouton ▲ (Haut) ou ▼ (Bas) pour sélectionner les données d'image à supprimer, puis appuyez sur le bouton **OK**.



Remarque

- Sélectionnez les données d'image et appuyez sur le bouton **Fonction** de gauche pour les afficher à l'écran.
- Appuyez sur le bouton **Fonction** de droite pour modifier la liste des données entre les données PDF et les données JPEG.
- Vous pouvez uniquement supprimer les données d'image que vous avez numérisées et enregistrées avec cette machine.

(5) Lorsque le message Supprimer ? apparaît, sélectionnez Oui et appuyez sur le bouton **OK**.

(6) Lorsque le message « Etes-vous sûr de vouloir supprimer ? » apparaît, sélectionnez Oui et appuyez sur le bouton **OK**.

Les données d'image sélectionnées sont supprimées de la clé USB flash.

■ Insertion de la clé USB flash



Important

Avant d'insérer la clé USB flash

- Si vous ne parvenez pas à insérer la clé USB flash dans le port d'impression directe de la machine, vous devrez sans doute utiliser un câble d'extension. Vous pouvez en acheter un dans un magasin de matériel électronique.
- Le bon fonctionnement de certaines clés USB flash n'est pas garanti sur la machine.
- Vous risquez de ne pas pouvoir utiliser les clés USB flash avec les fonctions de sécurité.

1. Insérez la clé USB flash dans le port d'impression directe.

Vérifiez que la clé USB flash est correctement orientée avant de l'insérer directement dans le port d'impression directe.



■ Retrait de la clé USB flash

1. Vérifiez que la machine n'est pas en train de lire ou d'écrire des données sur la clé USB flash.

Sinon, vérifiez que l'opération de lecture ou d'écriture en cours est terminée sur l'écran LCD.

Important

- Ne retirez pas la clé USB flash et ne coupez pas l'alimentation lorsque la machine est en cours d'utilisation.

Remarque

- Si vous utilisez une clé USB flash avec le voyant Accès, veuillez vous référer au manuel d'utilisation fourni avec la clé USB flash pour vérifier que les opérations de lecture et d'écriture sont bien terminées.

2. Retirez la clé USB flash.

Prenez-la et retirez-la directement de la machine.



Impression depuis votre ordinateur

Cette section explique comment imprimer des documents ou des photos à l'aide d'un ordinateur. A l'aide du logiciel Easy-PhotoPrint EX fourni avec votre machine, vous pouvez facilement imprimer des photos prises avec votre appareil photo numérique.

Impression de photos (Easy-PhotoPrint EX)

[Utilisation des différentes fonctions d'Easy-PhotoPrint EX](#)

Impression de documents (Windows)

Impression de documents (Macintosh)

[Sous Mac OS X v.10.5.x](#)

[Sous Mac OS X v.10.4.x ou Mac OS X v.10.3.9](#)



[↑ Haut de la page](#)

Impression de photos (Easy-PhotoPrint EX)

Imprimez des données d'image enregistrées sur votre ordinateur à l'aide du logiciel Easy-PhotoPrint EX fourni avec votre machine.

Cette section décrit la procédure avec un paramétrage défini sur l'impression de photos sans bordure sur du papier 4" x 6" / 10 x 15 cm, à titre d'exemple.

Pour plus d'informations sur Easy-PhotoPrint EX, reportez-vous au manuel en ligne : [Guide d'utilisation avancée](#).



Remarque

- Les écrans utilisés dans cette section concernent l'impression sous Windows. Les opérations sont les mêmes pour l'impression sous Macintosh.
- Installez Easy-PhotoPrint EX à partir du *CD-ROM d'installation* lorsqu'il n'est pas encore installé ou qu'il a été désinstallé. Pour installer Easy-PhotoPrint EX, sélectionnez Easy-PhotoPrint EX dans Installation personnalisée.

1. Préparez l'impression.

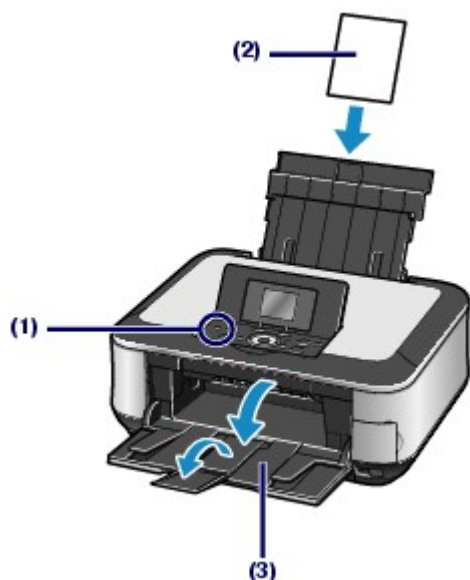

(1) Assurez-vous que la machine est sous tension.

Reportez-vous à la section [Panneau de contrôle](#).

(2) Chargez le papier.

Reportez-vous à la section [Chargement du papier](#).

Nous chargeons du papier photo 4" x 6" / 10 x 15 cm dans le réceptacle arrière.



Remarque

- Chargez du papier ordinaire de format A4 ou Lettre dans la cassette et tout autre type ou format de papier, comme par exemple du papier photo, dans le réceptacle arrière.

(3) Ouvrez le bac de sortie papier avec précaution et déployez l'extension du bac de sortie papier.

2. Démarrez Easy-PhotoPrint EX et sélectionnez Impression photo.



(1) Démarrez Easy-PhotoPrint EX.

Windows

Sur le bureau, double-cliquez sur  (Easy-PhotoPrint EX).



Cliquez ici : [Easy-PhotoPrint EX](#)



Macintosh

Sélectionnez le menu Exécuter, Applications, Canon Utilities, Easy-PhotoPrint EX, puis double-cliquez sur Easy-PhotoPrint EX.





Remarque

Windows

- Pour démarrer Easy-PhotoPrint EX depuis Solution Menu, double-cliquez sur  (Solution Menu) sur le bureau et cliquez sur  (Imprimer les photos ou albums, etc.). Reportez-vous à la section [Pour démarrer Solution Menu](#).
- Pour démarrer Easy-PhotoPrint EX à partir du menu Démarrer, sélectionnez Tous les programmes (Programmes sous Windows 2000), Canon Utilities, Easy-PhotoPrint EX, puis Easy-PhotoPrint EX.

Macintosh

- Pour démarrer Easy-PhotoPrint EX depuis Solution Menu, cliquez sur  (Solution Menu) dans le Dock et cliquez sur  (Imprimer les photos ou albums, etc.). Reportez-vous à la section [Pour démarrer Solution Menu](#).

(2) Cliquez sur Impression photo.



Remarque

- Vous pouvez sélectionner Album, Calendrier, Autocollants, etc., en plus de Impression photo. Reportez-vous à la section [Utilisation des différentes fonctions d'Easy-PhotoPrint EX](#).

3. Sélectionnez une photo à imprimer.



(1) Sélectionnez le dossier dans lequel les images sont enregistrées.

(2) Cliquez sur l'image à imprimer.



Le nombre d'exemplaires apparaît sous la forme « 1 » et l'image que vous avez sélectionnée apparaît dans la zone des images sélectionnées (A). Vous pouvez sélectionner simultanément plusieurs images.



Remarque

- Pour imprimer plusieurs exemplaires, cliquez sur  (Flèche vers le haut) pour modifier le

nombre d'exemplaires.

- Pour annuler la sélection, cliquez sur l'image à annuler dans la zone des images sélectionnées, puis sur  (Supprimer l'image importée). Vous pouvez également utiliser  (Flèche vers le bas) pour ramener le nombre d'exemplaires à zéro.
- Vous pouvez également corriger ou améliorer l'image sélectionnée.
Reportez-vous à la section [Utilisation des différentes fonctions d'Easy-PhotoPrint EX](#).

(3) Cliquez sur Sélection du papier.

4. Sélectionnez le papier chargé.

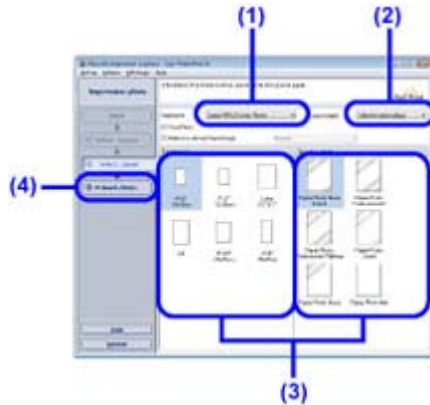

- (1) Assurez-vous que le nom de votre machine est sélectionné dans Imprimante.
- (2) Assurez-vous que l'option Sélection automatique est sélectionnée dans Alimentation papier.



Remarque

- Pour plus d'informations sur les autres types d'alimentation papier, reportez-vous au manuel en ligne : [Guide d'utilisation avancée](#).

(3) Sélectionnez le format et le type de papier pour l'impression dans Format papier et Type de support.

Ici nous sélectionnons 10x15cm(4"x6") dans Format papier et le type de papier photo chargé dans Type de support.



Remarque

- Si vous choisissez un papier ordinaire de format A4 ou Lettre lorsque l'option Sélection automatique est sélectionnée dans Alim. papier, la machine utilise le papier fourni par la cassette. Si vous sélectionnez d'autres types ou formats de papier tels que le papier photo, la machine utilise le papier se trouvant dans le réceptacle arrière.
Si vous ne sélectionnez pas le format de page ou le type de support approprié, la machine risque d'utiliser le papier d'une autre source d'alimentation papier ou de ne pas imprimer avec la qualité d'impression souhaitée.

(4) Cliquez sur Présent./Impr..

5. Sélectionnez une présentation et démarrez l'impression.



(1) Sélectionnez la présentation de la photo.

Ici nous sélectionnons Sans bord [intégral].

L'aperçu s'affiche dans la présentation sélectionnée pour confirmation du résultat d'impression demandé.



Remarque

- Vous pouvez modifier l'orientation de la photo ou découper une partie de photo (découpe) à imprimer.
Pour plus d'informations, reportez-vous au manuel en ligne : [Guide d'utilisation avancée](#).
-

(2) Cliquez sur Imprimer.



Remarque

Windows

- Pour annuler une impression en cours, appuyez sur le bouton **Stop** de la machine ou cliquez sur Annuler l'impression sur l'écran d'état de l'imprimante. Une fois l'impression annulée, des feuilles blanches peuvent être éjectées.
Pour afficher l'écran d'état de l'imprimante, cliquez sur Imprimante Canon XXX (où " XXX" représente le nom de votre machine) dans la barre des tâches.

Macintosh

- Cliquez sur l'icône de l'imprimante dans le Dock pour afficher la liste des tâches d'impression en cours.
 - Pour annuler un travail d'impression en cours, sélectionnez le travail concerné dans la liste Nom et cliquez sur Supprimer. Une fois l'impression annulée, des feuilles blanches peuvent être éjectées.
-



[↑ Haut de la page](#)

[Contenu](#) > [Impression depuis votre ordinateur](#) > [Impression de photos \(Easy-PhotoPrint EX\)](#) > Utilisation des différentes fonctions d'Easy-PhotoPrint EX

■ Utilisation des différentes fonctions d'Easy-PhotoPrint EX

Cette section décrit quelques fonctions utiles d'Easy-PhotoPrint EX.

Pour plus d'informations, reportez-vous au manuel en ligne : [Guide d'utilisation avancée](#).

● Création de vos propres impressions

Vous pouvez créer un album ou un calendrier à l'aide de vos propres clichés.



Album



Calendrier



Autocollants



Imp. présentation

● Correction des images

Vous pouvez utiliser les fonctions Correction yeux rouges, Affineur de visage, Lissage numérique de visage, Luminosité, Contraste, etc. pour ajuster, corriger ou améliorer les images manuellement ou automatiquement.



Luminosité



Impression de documents (Windows)



Remarque

- Les opérations peuvent varier selon l'application utilisée. Pour plus d'informations, consultez le guide d'utilisation de votre application.
- Les écrans utilisés dans cette section concernent l'impression sous le système d'exploitation Windows Vista Edition Intégrale (désigné ci-après par "Windows Vista").

1. Assurez-vous que la machine est sous tension.

Reportez-vous à la section [Panneau de contrôle](#).

2. Chargez le papier.

Reportez-vous à la section [Chargement du papier](#).



Remarque

- Chargez du papier ordinaire de format A4, B5, A5 ou Lettre dans la cassette et tout autre type ou format de papier, comme par exemple du papier photo, dans le réceptacle arrière.

3. Ouvrez le bac de sortie papier avec précaution et déployez l'extension du bac de sortie papier.

4. Créez (ou ouvrez) un document pour l'impression à l'aide du logiciel d'application approprié.

5. Ouvrez la boîte de dialogue des propriétés de l'imprimante.

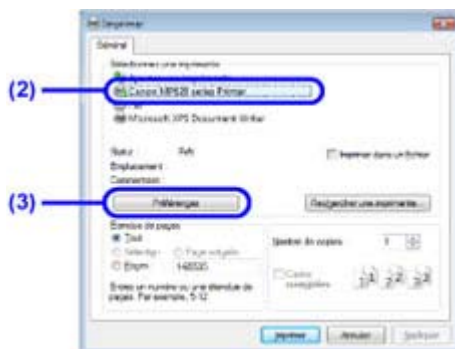

(1) Sélectionnez Imprimer dans le menu Fichier ou la barre de commandes de votre application.

La boîte de dialogue Imprimer apparaît.

(2) Assurez-vous que le nom de votre machine est sélectionné.



Remarque

- Si le nom d'une autre imprimante est sélectionné, cliquez sur le nom de votre machine pour la sélectionner.

(3) Cliquez sur Préférences (ou Propriétés).

6. Spécifiez les paramètres d'impression requis.

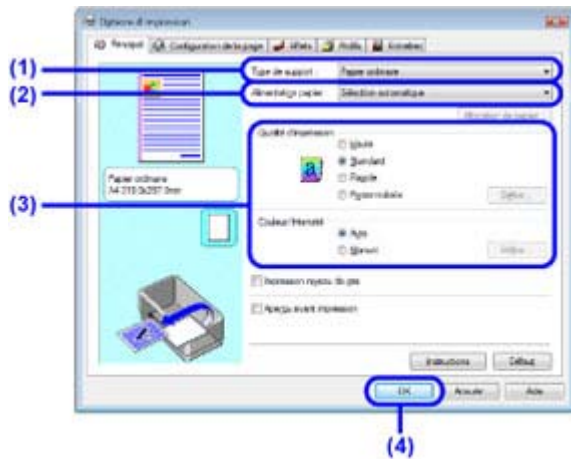

- (1) Sélectionnez le type de support pour le papier destiné à l'impression dans Type de support.

Remarque

- Si vous choisissez un papier ordinaire de format A4, B5, A5 ou Lettre lorsque l'option Sélection automatique est sélectionnée dans Alim. papier, la machine utilise le papier fourni par la cassette. Si vous sélectionnez d'autres types ou formats de papier tels que le papier photo, la machine utilise le papier se trouvant dans le réceptacle arrière. Si vous ne sélectionnez pas le format de page ou le type de support approprié, la machine risque d'utiliser le papier d'une autre source d'alimentation papier ou de ne pas imprimer avec la qualité d'impression souhaitée.

- (2) Assurez-vous que l'option Sélection automatique est sélectionnée dans Alimentation papier.

Remarque

- Pour plus d'informations sur les autres types d'alimentation papier, reportez-vous au manuel en ligne : [Guide d'utilisation avancée](#).

- (3) Définissez les options Qualité d'impression et Couleur/Intensité selon vos besoins.

Remarque

- Pour plus d'informations sur les paramètres d'impression, reportez-vous au manuel en ligne [Guide d'utilisation avancée](#).

- (4) Cliquez sur OK.

Remarque

- Pour vérifier le format de la page, cliquez sur l'onglet Configuration de la page. Si le paramètre ne correspond pas au format de papier du document déjà défini dans l'application, vous devez de nouveau spécifier le format de page ou choisir les options Impr. proportionnée ou Impr. à l'échelle du papier. Pour plus d'informations, reportez-vous au manuel en ligne [Guide d'utilisation avancée](#).
- Pour plus d'informations sur les fonctions du pilote d'imprimante, cliquez sur Aide ou Instructions afin de consulter l'aide en ligne ou le manuel en ligne [Guide d'utilisation avancée](#). Le bouton Instructions apparaît sur les onglets Principal et Entretien lorsque le manuel en ligne est installé sur votre ordinateur.
- Pour afficher un aperçu et vérifier le résultat d'impression, activez la case à cocher Aperçu avant impression de l'onglet Principal. Certains logiciels d'application ne proposent pas de fonction d'aperçu.

7. Lancez l'impression.

Cliquez sur Imprimer (ou sur OK) pour lancer l'impression.

Impression de documents (Macintosh)



Remarque

- Les opérations peuvent varier selon l'application utilisée. Pour plus d'informations, consultez le guide d'utilisation de votre application.

■ Pour Mac OS X v.10.5.x

1. Assurez-vous que la machine est sous tension.

Reportez-vous à la section [Panneau de contrôle](#).

2. Chargez le papier.

Reportez-vous à la section [Chargement du papier](#).



Remarque

- Chargez du papier ordinaire de format A4, B5, A5 ou Lettre dans la cassette et tout autre type ou format de papier, comme par exemple du papier photo, dans le réceptacle arrière.

3. Ouvrez le bac de sortie papier avec précaution et déployez l'extension du bac de sortie papier.

4. Créez (ou ouvrez) un document pour l'impression à l'aide du logiciel d'application approprié.

5. Ouvrez la boîte de dialogue Imprimer.

Sélectionnez Imprimer dans le menu Fichier de votre application.

La boîte de dialogue Imprimer apparaît.



Remarque

- Si la boîte de dialogue ci-dessous s'affiche, cliquez sur  (Flèche vers le bas).



6. Spécifiez les paramètres d'impression requis.

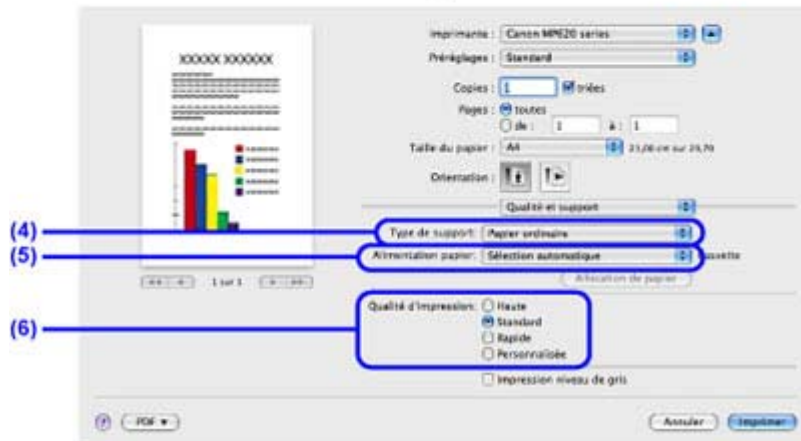
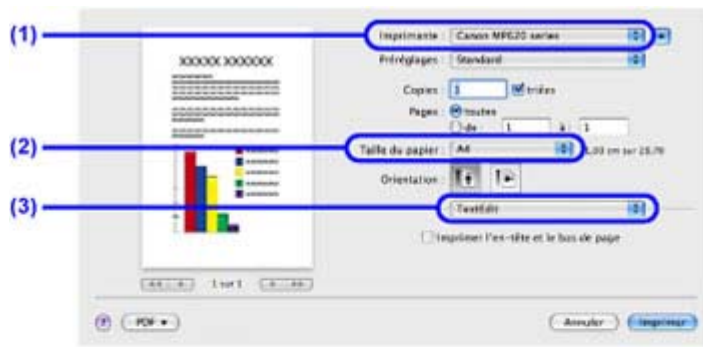

- (1) Assurez-vous que le nom de votre machine est sélectionné dans Imprimante.
- (2) Sélectionnez le format de page du papier destiné à l'impression dans Format papier.
- (3) Sélectionnez Qualité & Support dans le menu déroulant.
- (4) Sélectionnez le type de support pour le papier destiné à l'impression dans Type de support.

Remarque

- Si vous choisissez un papier ordinaire de format A4, B5, A5 ou Lettre lorsque l'option Sélection automatique est sélectionnée dans Alim. papier, la machine utilise le papier fourni par la cassette. Si vous sélectionnez d'autres types ou formats de papier tels que le papier photo, la machine utilise le papier se trouvant dans le réceptacle arrière. Si vous ne sélectionnez pas le format de page ou le type de support approprié, la machine risque d'utiliser le papier d'une autre source d'alimentation papier ou de ne pas imprimer avec la qualité d'impression souhaitée.

- (5) Assurez-vous que l'option Sélection automatique est sélectionnée dans Alimentation papier.

Remarque



- Pour plus d'informations sur les autres types d'alimentation papier, reportez-vous au manuel en ligne : [Guide d'utilisation avancée](#).

- (6) Sélectionnez la qualité d'impression dans Qualité d'impr..

Remarque

- Pour plus d'informations sur la qualité d'impression, reportez-vous au manuel en ligne [Guide d'utilisation avancée](#).

Remarque

- Pour plus d'informations sur les fonctions du pilote d'imprimante, cliquez sur  (Point d'interrogation) dans l'écran Qualité & Support, Options couleur, Impression sans bordure ou Marge pour consulter le manuel en ligne [Guide d'utilisation avancée](#). Si le manuel en ligne n'est pas installé, il n'apparaît pas même lorsque vous cliquez sur  (Point d'interrogation).

- L'aperçu s'affiche sur le côté gauche de la boîte de dialogue pour confirmer le résultat d'impression. Certains logiciels d'application ne proposent pas de fonction d'aperçu.

7. Lancez l'impression.

Cliquez sur Imprimer pour lancer l'impression.



Remarque

- Cliquez sur l'icône de l'imprimante dans le Dock pour afficher la liste des tâches d'impression en cours.
- Pour annuler un travail d'impression en cours, sélectionnez le travail concerné dans la liste Nom et cliquez sur Supprimer. Pour suspendre un travail en cours, cliquez sur Attente. Pour suspendre tous les travaux de la liste, cliquez sur Suspendre l'impression. Une fois l'impression annulée, des feuilles blanches peuvent être éjectées.
- Si des lignes droites imprimées sont mal alignées ou que les résultats de l'impression ne vous donnent pas satisfaction, vous devez régler la position de la tête d'impression. Reportez-vous à la section [Alignement de la tête d'impression](#).

■ Pour Mac OS X v.10.4.x ou v.10.3.9



Remarque

- Les écrans utilisés dans cette section concernent l'impression sous Mac OS X v.10.4.x.

1. Assurez-vous que la machine est sous tension.

Reportez-vous à la section [Panneau de contrôle](#).

2. Chargez le papier.

Reportez-vous à la section [Chargement du papier](#).



Remarque

- Chargez du papier ordinaire de format A4, B5, A5 ou Lettre dans la cassette et tout autre type ou format de papier, comme par exemple du papier photo, dans le réceptacle arrière.

3. Ouvrez le bac de sortie papier avec précaution et déployez l'extension du bac de sortie papier.

4. Créez (ou ouvrez) un document pour l'impression à l'aide du logiciel d'application approprié.

5. Sélectionnez le format de page.



- (1) Sélectionnez Configuration de la page dans le menu Fichier de votre application.
La boîte de dialogue Configuration de la page apparaît.
- (2) Assurez-vous que le nom de votre machine est sélectionné dans la zone Format pour.
Si vous utilisez la machine sur un réseau, le nom de celle-ci et l'adresse MAC s'affichent sous Format pour.
- (3) Sélectionnez le format de page du papier destiné à l'impression dans Format papier.
- (4) Cliquez sur OK.

6. Spécifiez les paramètres d'impression requis.



- (1) Sélectionnez Imprimer dans le menu Fichier de votre application.
La boîte de dialogue Imprimer apparaît.
- (2) Assurez-vous que le nom de votre machine est sélectionné dans Imprimante.
- (3) Sélectionnez Qualité & Support dans le menu déroulant.
- (4) Sélectionnez le type de support pour le papier destiné à l'impression dans Type de support.

Remarque

- Si vous choisissez un papier ordinaire de format A4, B5, A5 ou Lettre lorsque l'option Sélection automatique est sélectionnée dans Alim. papier, la machine utilise le papier fourni par la cassette. Si vous sélectionnez d'autres types ou formats de papier tels que le papier photo, la machine utilise le papier se trouvant dans le réceptacle arrière. Si vous ne sélectionnez pas le format de page ou le type de support approprié, la machine risque d'utiliser le papier d'une autre source d'alimentation papier ou de ne pas imprimer avec la qualité d'impression souhaitée.

- (5) Assurez-vous que l'option Sélection automatique est sélectionnée dans Alimentation papier.

Remarque



- Pour plus d'informations sur les autres types d'alimentation papier, reportez-vous au manuel en ligne : [Guide d'utilisation avancée](#).

- (6) Sélectionnez la qualité d'impression dans Qualité d'impr..

Remarque

- Pour plus d'informations sur la qualité d'impression, reportez-vous au manuel en ligne [Guide d'utilisation avancée](#).

Remarque

- Pour plus d'informations sur les fonctions du pilote d'imprimante, cliquez sur  (Point d'interrogation) dans l'écran Qualité & Support, Options couleur, Effets spéciaux, Impression sans bordure ou Marge pour consulter le manuel en ligne [Guide d'utilisation avancée](#). Si le manuel en ligne n'est pas installé, il n'apparaît pas même lorsque vous cliquez sur  (Point d'interrogation).
- Pour afficher l'aperçu et vérifier les résultats d'impression, cliquez sur Aperçu. Certains logiciels d'application ne proposent pas de fonction d'aperçu.

7. Lancez l'impression.

Cliquez sur Imprimer pour lancer l'impression.



Remarque

- Cliquez sur l'icône de l'imprimante dans le Dock pour afficher la liste des tâches d'impression en cours.
 - Pour annuler un travail d'impression en cours, sélectionnez le travail concerné dans la liste Nom et cliquez sur Supprimer. Pour suspendre un travail en cours, cliquez sur Attente. Pour suspendre tous les travaux de la liste, cliquez sur Arrêter les tâches. Une fois l'impression annulée, des feuilles blanches peuvent être éjectées.
 - Si des lignes droites imprimées sont mal alignées ou que les résultats de l'impression ne vous donnent pas satisfaction, vous devez régler la position de la tête d'impression. Reportez-vous à la section [Alignement de la tête d'impression](#).
-



[Haut de la page](#)

Autres utilisations

Cette section présente la procédure permettant d'imprimer sur du papier bloc-notes ou millimétré, les paramètres de configuration de la machine et la fonction permettant d'imprimer des photos directement à partir de votre appareil photo numérique ou de votre téléphone mobile.

Cette section introduit également d'autres fonctions utiles, comme Solution Menu et My Printer.

Impression sur du papier bloc-notes ou millimétré

[Impression de différents modèles](#)

Impression de photos directement à partir d'un appareil photo numérique ou d'un téléphone mobile

[Impression de photos depuis un périphérique compatible PictBridge](#)

[Impression de photos à partir d'un périphérique de communication sans fil](#)

Paramètres de la machine

Solution Menu et My Printer



[↑ Haut de la page](#)

Impression sur du papier bloc-notes ou millimétré

Cette section décrit la procédure de sélection et d'impression d'un modèle.

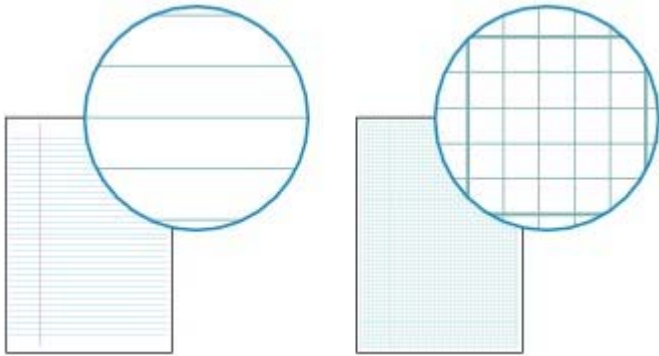

Vous devez préparer:

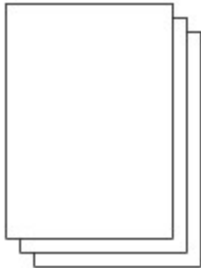

du papier ordinaire au format A4 ou Lettre. Reportez-vous à la section [Types de support pouvant être utilisés](#).



1. Préparez l'impression.

- (1) Mettez la machine sous tension.
Reportez-vous à la section [Panneau de contrôle](#).
- (2) Veillez à charger du papier ordinaire au format A4 ou Lettre dans la cassette.
Reportez-vous à la section [Chargement du papier](#).
- (3) Ouvrez le bac de sortie papier avec précaution et déployez l'extension du bac de sortie papier.

2. Sélectionnez un modèle.

- (1) Sélectionnez Paramètres  sur l'écran **ACCUEIL**, puis appuyez sur le bouton **OK**.
- (2) Sélectionnez Impression modèle , puis appuyez sur le bouton **OK**.
- (3) Utilisez la **Molette de défilement facile** ou le bouton ◀ (Gauche) ou ▶ (Droit) pour sélectionner le modèle à imprimer, puis appuyez sur le bouton **OK**.

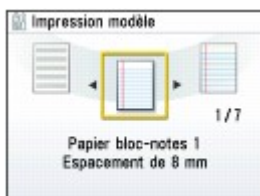

- Pour plus d'informations sur les modèles disponibles, reportez-vous à la section [Impression de différents modèles](#).

3. Lancez l'impression.

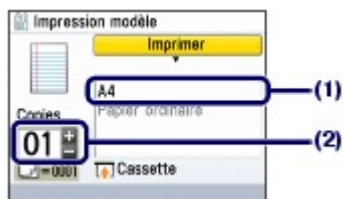

(1) Vérifiez le format de page.

Pour modifier le paramètre, utilisez la **Molette de défilement facile** ou le bouton ▲ (Haut) ou ▼ (Bas) pour sélectionner l'élément à modifier, puis appuyez sur le bouton **OK**.



Remarque

- Vous pouvez uniquement sélectionner A4 ou LTR(8,5"x11") pour Format page. Le type de support est limité au Papier ordinaire et ne peut pas être modifié.

(2) Appuyez sur le bouton **[+]** ou **[-]** pour indiquer le nombre de copies.

(3) Appuyez sur le bouton **Couleur** ou **Noir**.

La machine commence à imprimer.

■ Impression de différents modèles

Cette section présente le modèle que vous pouvez sélectionner dans Impression modèle.

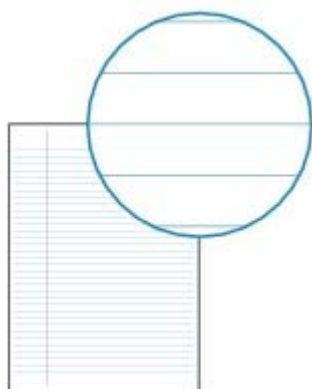

Papier bloc-notes 1
Espace de 8 mm

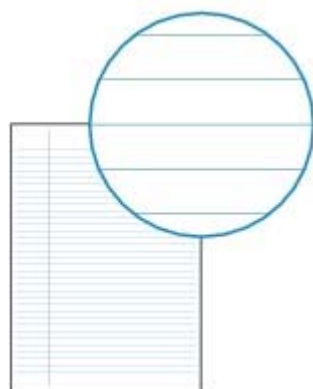

Papier bloc-notes 2
Espace de 7 mm



Papier bloc-notes 3
Espace de 6 mm

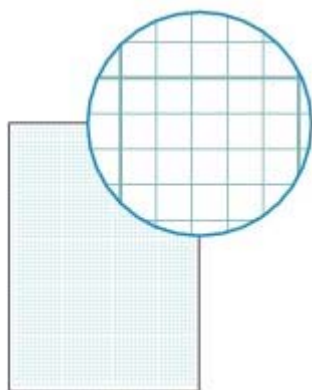

Papier millimétré 1
Graphique 5 mm

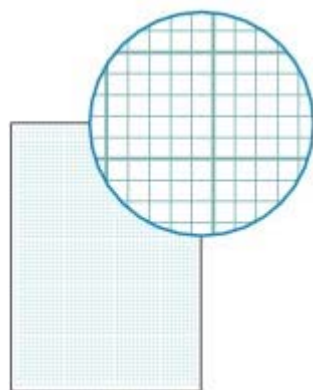

Papier millimétré 2
Graphique 3 mm

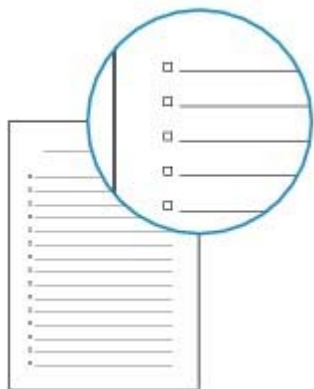

Liste de contrôle
Liste avec cases à cocher



Papier à musique
Papier à musique avec 10 portées



[↕ Haut de la page](#)

[Contenu](#) > [Autres utilisations](#) > Impression de photos directement à partir d'un appareil photo numérique ou d'un téléphone portable

Impression de photos directement à partir d'un appareil photo numérique ou d'un téléphone mobile

■ Impression de photos depuis un périphérique compatible PictBridge

En connectant le périphérique compatible PictBridge à cette machine via un câble USB recommandé par le fabricant du périphérique, vous pouvez directement imprimer des images enregistrées.

Pour plus d'informations sur l'impression d'images enregistrées via un périphérique compatible PictBridge, reportez-vous au manuel en ligne [Guide d'utilisation avancée](#).

Pour plus d'informations sur les paramètres d'impression du périphérique compatible PictBridge, reportez-vous au manuel d'instructions fourni avec le périphérique.



Périphériques pouvant être connectés :

Tout périphérique compatible PictBridge peut être connecté à cette machine, quel que soit le fabricant ou le modèle, dans la mesure où il est conforme à la norme PictBridge.

Remarque

- PictBridge est la norme permettant d'imprimer directement les photos prises sans recours à un ordinateur, en connectant un périphérique tel qu'un appareil photo numérique, un caméscope numérique ou un téléphone portable intégrant la fonction photo.



(PictBridge) Un périphérique associé à ce symbole est compatible PictBridge.

Formats de données d'image imprimables :

Cette machine accepte des images* prises avec un appareil photo conforme à la norme DFC (Design rule for Camera File system) et aux fichiers PNG.

* Compatible Exif 2.2/2.21

Remarque

- Lorsque vous imprimez avec un périphérique compatible PictBridge, définissez la qualité d'impression à l'aide du panneau de contrôle de la machine. Vous ne pouvez pas définir la qualité d'impression à partir d'un périphérique compatible PictBridge.

■ Impression de photos à partir d'un périphérique de communication sans fil

Si l'adaptateur facultatif Bluetooth Unit BU-30 est connecté à la machine, vous pouvez imprimer des images sans connexion filaire à partir de téléphones mobiles ou d'ordinateurs compatibles Bluetooth.

Pour plus d'informations, reportez-vous au manuel en ligne : [Guide d'utilisation avancée](#).



[↑ Haut de la page](#)

Paramètres de la machine

Cette section décrit les éléments que vous pouvez définir ou modifier sous Param. périphérique dans le menu Paramètres. Pour plus d'informations sur la définition ou la modification des paramètres, reportez-vous au manuel en ligne [Guide d'utilisation avancée](#).

● Param alim papier ordinar

Sélectionnez la source d'alimentation papier (réceptacle arrière ou cassette) dans laquelle charger le papier ordinaire. Par défaut, la machine charge le papier ordinaire depuis la cassette. Utilisez ce paramètre pour modifier la source et choisir le réceptacle arrière.

● Paramètres d'impression

Empêcher l'abrasion du papier

Ce paramètre n'est utilisé que si la surface imprimée est tachée.

Niveau d'extension copie

Sélectionne la proportion de l'image qui dépasse du papier dans le cas d'une impression sans bordure.

● Paramètres réseau

Changer sans fil/câblé

Permet de passer d'un réseau filaire à un réseau sans fil.

Param. réseau sans fil

Permet de configurer la connexion sans fil avec WPS (Wi-Fi Protected Setup) ou WCN (Windows Connect Now). Le Paramètre WCN est disponible uniquement avec Windows Vista. Pour plus d'informations, reportez-vous au manuel imprimé : *Démarrage*.

Liste param. réseau ss fil

Affiche sur l'écran, les différentes configurations de réseau sans fil de la machine.

Liste param. réseau câblé

Affiche sur l'écran, les différentes configurations de réseau filaire de la machine.

Paramètre IPv4/IPv6

Permet de configurer la version IP (IPv4 ou IPv6). Dans des conditions d'utilisation normales, nous recommandons l'utilisation de la version IPv4.

Paramètre WSD

Permet d'activer ou de désactiver la configuration WSD (protocole réseau pris en charge par Windows Vista). Choisissez Actif ou Inactif.

Réinit. param. réseau

Réinitialise les valeurs par défaut des configurations réseau.

● Autres paramètres

Affichage de la date

Définit le format de la date affichée sur l'écran LCD ou imprimée.

Attribut lecture/écriture

Permet d'indiquer s'il faut utiliser l'emplacement de carte de la machine en tant que lecteur de carte mémoire de l'ordinateur.

Paramètre diaporama

Sélectionne la qualité d'affichage de l'image dans un diaporama.

Mode silencieux

Activez cette fonction si vous souhaitez réduire le bruit de fonctionnement de la machine, par exemple en cas d'impression de nuit (lors de copie ou d'impression à partir de la carte mémoire, d'impression à partir d'un périphérique compatible PictBridge ou d'impression sans connexion filaire, etc.).

Param. affichage guide

Permet de modifier l'intervalle de temps avant l'affichage du guide, par exemple Modif. para. et Copier, apparaît en haut de l'écran LCD ou permet de masquer l'affichage du guide.

Répétition touche

Permet d'augmenter ou de réduire rapidement la valeur des nombres, en appuyant sur le bouton et en le maintenant enfoncé lors de la saisie des valeurs numériques. Lorsque ce paramètre est activé, maintenir le bouton enfoncé équivaut à appuyer une fois sur le bouton.

● Param. impr. tél portable

Indique le papier, la mise en page, etc. lorsque vous imprimez à partir du périphérique de communication sans fil. Ce paramètre apparaît uniquement lorsque l'adaptateur Bluetooth est connecté à la machine.

● Paramètres Bluetooth

Modifie les paramètres Bluetooth tels que le nom du périphérique ou la clé d'identification. Ce paramètre apparaît uniquement lorsque l'adaptateur Bluetooth est connecté à la machine.

● Param. impr. PictBridge

Indique le papier, la qualité d'impression, etc. lorsque vous imprimez à partir du périphérique compatible PictBridge.

● Sélection de langue

Permet de changer la langue des messages et menus affichés sur l'écran LCD.

● Réinitialiser paramètre

Restaure les paramètres par défaut de la machine, sauf pour la langue de l'écran LCD et les valeurs d'alignement de la tête d'impression.



Solution Menu et My Printer

A l'aide de Solution Menu ou de My Printer, vous pouvez facilement obtenir des informations sur la machine ou modifier ses paramètres en cliquant sur les boutons à l'écran.

Avec Solution Menu, vous pouvez démarrer les applications logicielles fournies avec la machine ou afficher les instructions de fonctionnement. Vous avez également accès aux informations de dépannage.

Avec My Printer, vous pouvez afficher la boîte de dialogue des propriétés de l'imprimante du pilote d'imprimante. Vous disposez également d'informations sur l'action à mener en cas de problème de fonctionnement. My Printer n'est pas disponible sous Macintosh.

● Pour démarrer Solution Menu



Sur le bureau, double-cliquez sur l'icône  (Solution Menu).



Cliquez ici : [Solution Menu](#)



Cliquez sur l'icône  (Solution Menu) dans le Dock.

* Les écrans ci-dessous s'appliquent à Windows Vista.



Cliquez sur le bouton d'une fonction à utiliser.



Après le démarrage de Solution Menu, cliquez sur le bouton dans la barre de titre permettant de réduire la taille de la fenêtre.



Remarque

- Installez Solution Menu à partir du *CD-ROM d'installation* lorsqu'il n'est pas encore installé ou qu'il a été désinstallé. Pour installer Solution Menu, sélectionnez Solution Menu dans Installation personnalisée.
- Les boutons affichés ne sont pas disponibles dans tous les pays.



- Pour démarrer Solution Menu depuis le menu Démarrer, sélectionnez Tous les programmes (Programmes sous Windows 2000), Canon Utilities, Solution Menu, puis Solution Menu.



- Pour démarrer Solution Menu depuis la barre de menus, sélectionnez le menu Exécuter, Applications, Canon Utilities, Solution Menu, puis double-cliquez sur Solution Menu.

● Pour démarrer My Printer



Sur le bureau, double-cliquez sur l'icône  (My Printer).



Remarque

- Vous pouvez également démarrer My Printer depuis Solution Menu.
- Installez My Printer à partir du *CD-ROM d'installation* lorsqu'il n'est pas encore installé ou qu'il a été désinstallé. Pour installer My Printer, sélectionnez My Printer dans Installation personnalisée.
- Pour démarrer My Printer depuis le menu Démarrer, sélectionnez Tous les programmes (Programmes sous Windows 2000), Canon Utilities, My Printer, puis My Printer.



[Haut de la page](#)

Chargement du papier / des originaux

Cette section décrit les types de papier ou d'originaux qu'il est possible de charger, explique comment placer le papier d'impression dans le réceptacle arrière ou la cassette et comment charger des originaux à copier ou à numériser.

Chargement du papier

[Alimentation papier - Chargement du papier](#)

[Chargement du papier](#)

[Chargement des enveloppes](#)

[Types de support pouvant être utilisés](#)

[Types de support ne pouvant être utilisés](#)

Chargement d'originaux à copier ou à numériser

[Originaux pouvant être chargés](#)

[Chargement des originaux](#)



[↑ Haut de la page](#)

Chargement du papier

■ Alimentation papier - Chargement du papier

La machine dispose de deux sources d'alimentation papier : un réceptacle arrière et une cassette. Selon le format de papier et le type de support utilisés, vous pouvez charger le papier dans l'une ou l'autre des sources. Si vous optez pour Sélection automatique dans Alimentation papier, le papier est fourni par la cassette ou le réceptacle arrière selon le format de papier et le type de support sélectionnés.

Reportez-vous à la section [Types de support pouvant être utilisés](#).



Remarque

- Pour plus d'informations sur Sélection automatique, reportez-vous à la section [Impression de documents \(Windows\)](#) ou [Impression de documents \(Macintosh\)](#).
Pour plus d'informations sur les autres types d'alimentation papier, reportez-vous au manuel en ligne [Guide d'utilisation avancée](#).
- Si vous choisissez un papier ordinaire de format A4, B5, A5 ou Lettre lorsque l'option Sélection automatique est sélectionnée dans Alim. papier, la machine utilise le papier fourni par la cassette. Si vous sélectionnez d'autres types ou formats de papier tels que le papier photo, la machine utilise le papier se trouvant dans le réceptacle arrière.
Lors de l'impression, sélectionnez le format de page et le type de support appropriés. Si vous ne sélectionnez pas le format de page ou le type de support approprié, la machine risque d'utiliser le papier d'une autre source d'alimentation papier ou de ne pas imprimer avec la qualité d'impression souhaitée.
Pour plus d'informations sur le chargement du papier dans chaque source d'alimentation papier, reportez-vous à la section [Chargement du papier](#) ou [Chargement des enveloppes](#).

● Chargement du papier ordinaire dans la cassette

Lorsque vous utilisez du papier ordinaire de format A4, B5, A5 ou Lettre, chargez-le dans la cassette.

La cassette est intégrée dans la partie inférieure de la machine.

La machine utilise automatiquement le papier provenant de la cassette si vous sélectionnez du papier ordinaire (format A4, B5, A5 ou Lettre) dans les paramètres d'impression via le panneau de contrôle ou le pilote d'imprimante, lors de l'impression.

Pour plus d'informations sur le changement de la source d'alimentation papier, reportez-vous au manuel en ligne : [Guide d'utilisation avancée](#).



● Chargement du papier photo dans le réceptacle arrière

Lorsque vous utilisez du papier photo, chargez-le dans le réceptacle arrière.

La machine utilise automatiquement le papier provenant du réceptacle arrière si vous sélectionnez les types de support autres que le papier ordinaire (par exemple, le papier photo) dans les paramètres d'impression via le panneau de contrôle ou le pilote d'imprimante, lors de l'impression.

Lorsque vous utilisez du papier ordinaire d'un format autre que A4, B5, A5, ou Lettre, chargez-le dans le réceptacle arrière.



[↑ Haut de la page](#)

■ Chargement du papier

⚠ Important

- Si vous coupez du papier ordinaire au format plus petit 4" x 6" / 10 x 15 cm, 4" x 8" / 101,6 x 203,2 mm, 5" x 7" / 13 x 18 cm ou 2,16" x 3,58" / 55,0 x 91,0 mm (format Carte) pour effectuer un essai d'impression, vous risquez de provoquer un bourrage papier.

📖 Remarque

- Vous ne pouvez charger que du papier ordinaire de format A4, B5, A5 ou Lettre dans la cassette. Les autres types ou formats de papier doivent être chargés dans le réceptacle arrière.
- Nous recommandons l'utilisation de papier photo Canon pour l'impression de photos. Pour plus d'informations sur le papier Canon, reportez-vous à la section [Types de support pouvant être utilisés](#).
- Vous pouvez utiliser du papier pour copies classique. Lors de l'impression recto verso, nous recommandons le papier « Ultra Blanc » Canon. Pour le format et le grammage à utiliser avec cette machine, reportez-vous à la section [Types de support pouvant être utilisés](#).

● Chargement du papier dans le réceptacle arrière

1. Aplanissez bien les quatre coins du papier avant de l'installer.

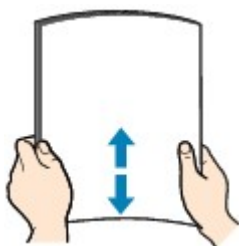

📖 Remarque

- Alignez précisément les bords du papier avant de le charger. Si vous chargez du papier sans aligner les bords, vous risquez de provoquer un bourrage.
- Si le papier est gondolé, prenez les côtés gondolés et recourbez-les soigneusement dans le sens opposé de manière à aplanir totalement le papier. Pour plus d'informations sur l'aplanissement du papier gondolé, reportez-vous à la section « [Dépannage](#) » du manuel en ligne : *Guide d'utilisation avancée*.

2. Préparez le chargement du papier.

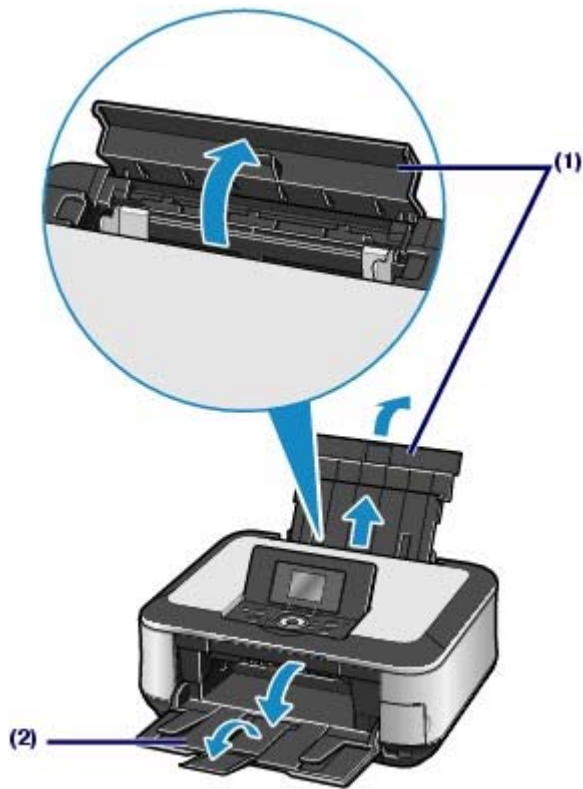

- (1) Ouvrez le support papier, réhaussez-le et inclinez-le vers l'arrière.
- (2) Ouvrez le bac de sortie papier avec précaution et déployez l'extension du bac de sortie papier.

3. Chargez le papier.

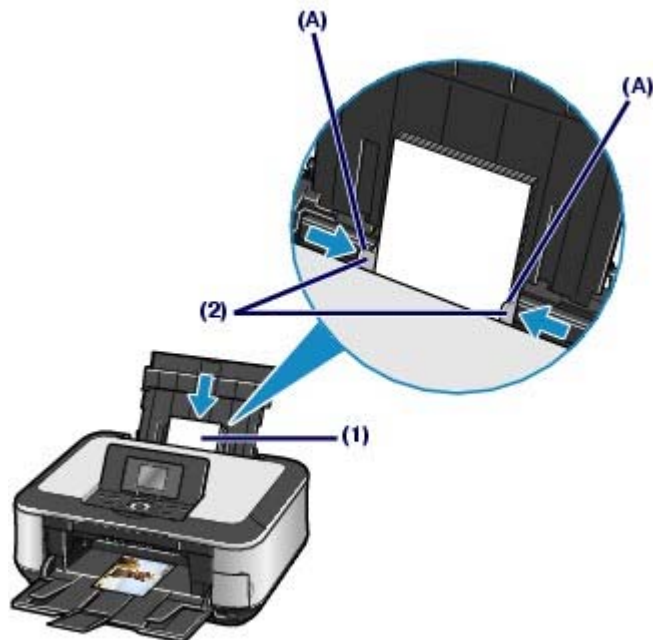

- (1) Faites glisser les guides papier (A) pour les ouvrir et chargez le papier au centre du réceptacle arrière AVEC LA FACE À IMPRIMER VERS VOUS.

Important

- Disposez toujours le papier en orientation portrait (B). L'orientation paysage (C) risque de provoquer des bourrages papier.

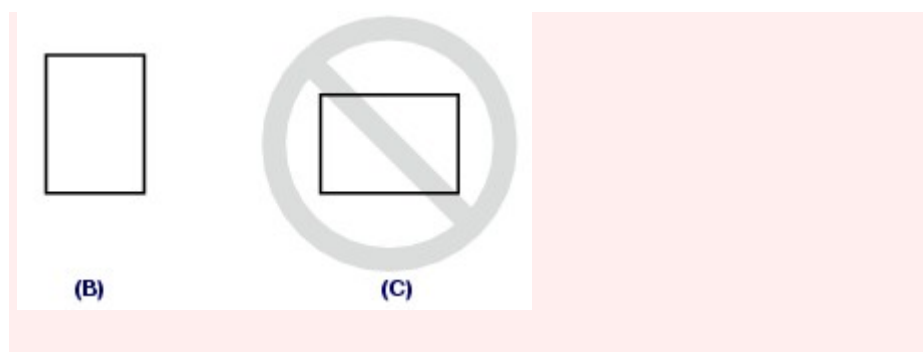

(2) Faites glisser les guides papier (A) pour les aligner avec les deux côtés de la pile de papier.

Ne faites pas glisser les guides papier avec trop de force. Cela pourrait provoquer des problèmes d'alimentation du papier.



Remarque

- Ne dépassez pas le repère de limite de chargement (D).

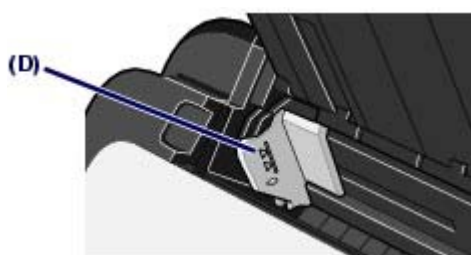

Remarque

Après le chargement du papier

- Lorsque vous imprimez ou copiez sans passer par un ordinateur, sélectionnez le format et le type de papier chargé sous **Format page** et **Type de support** dans les paramètres d'impression de chaque menu de l'écran **ACCUEIL**.
Reportez-vous aux paragraphes [Paramètres de configuration](#) de la section « Impression de photos enregistrées sur la carte mémoire » et [Paramètres de configuration](#) de la section « Copie de documents ».
- Lorsque vous imprimez depuis un ordinateur, sélectionnez le format et le type de papier chargé dans **Format de page** (ou **Format papier**) et **Type de support** dans le pilote de l'imprimante.
Reportez-vous à la section [Impression de documents \(Windows\)](#) ou [Impression de documents \(Macintosh\)](#).

● Chargement du papier dans la cassette

Vous ne pouvez charger que du papier ordinaire de format A4, B5, A5 ou Lettre dans la cassette.

Reportez-vous à la section [Types de support pouvant être utilisés](#).

1. Aplanissez bien les quatre coins du papier avant de l'installer.

Reportez-vous à la section [Aplanissez bien les quatre coins du papier avant de l'installer](#) dans « Chargement du papier dans le réceptacle arrière ».

2. Retirez la cassette de la machine.



3. Chargez le papier.

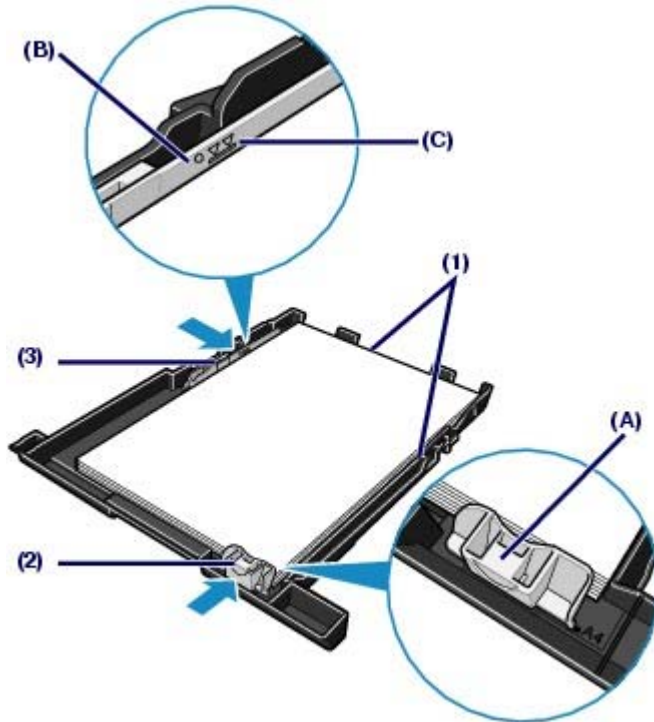

(1) Chargez la pile de papier AVEC LA FACE A IMPRIMER ORIENTEE VERS LE BAS et LE PREMIER BORD ALIGNE AVEC LE COTE LE PLUS ELOIGNE. Alignez la pile avec le côté droit de la cassette.

(2) Faites glisser le guide papier (A) de façon à l'aligner avec le repère correspondant au format de papier.

Le guide papier (A) s'arrête lorsqu'il est aligné avec le repère correspondant au format de papier.



Remarque

- Il se peut qu'il y ait un petit espace entre le guide papier (A) et la pile de papier.

(3) Faites glisser le guide papier (B) sur la gauche pour l'aligner avec le côté de la pile de papier.



Remarque

- Ne dépassez pas le repère de limite de chargement (C).

4. Insérez la cassette dans la machine.

Poussez-la au fond de la machine.



5. Ouvrez le bac de sortie papier avec précaution et déployez l'extension du bac de sortie papier.

Remarque

Après le chargement du papier

- Lorsque vous imprimez ou copiez sans passer par un ordinateur, sélectionnez le format et le type de papier chargé sous Format page et Type de support dans les paramètres d'impression de chaque menu de l'écran **ACCUEIL**.
Reportez-vous aux paragraphes [Paramètres de configuration](#) de la section « Impression de photos enregistrées sur la carte mémoire » et [Paramètres de configuration](#) de la section « Copie de documents ».
 - Lorsque vous imprimez depuis un ordinateur, sélectionnez le format et le type de papier chargé dans Format de page (ou Format papier) et Type de support dans le pilote de l'imprimante.
Reportez-vous à la section [Impression de documents \(Windows\)](#) ou [Impression de documents \(Macintosh\)](#).
-



■ Chargement des enveloppes

Vous pouvez imprimer sur des enveloppes de type DL Env. (format européen) et Env. Comm. comm. n°10 (format américain).

L'adresse subit une rotation automatique et s'imprime dans le sens de l'enveloppe, les paramètres du pilote d'imprimante étant correctement définis.

⚠ Important

- L'impression sur des enveloppes se fait uniquement via l'ordinateur.
- Vous ne pouvez pas utiliser les enveloppes suivantes.
 - Enveloppes à surface embossée ou traitée
 - Enveloppes à double rabat (ou à rabats autocollants)
 - Enveloppes à fermeture autocollante
 - Enveloppes dont les rabats gommés sont déjà humides et prêts à être collés

📖 Remarque

- Vous ne pouvez pas charger des enveloppes dans la cassette. Chargez-les dans le réceptacle arrière.

1. Préparez les enveloppes.

- Appuyez sur les quatre coins et sur les bords des enveloppes pour les aplanir.

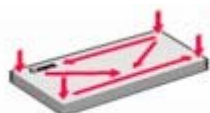

- Si les enveloppes sont gondolées, prenez-les par les coins opposés et recourbez-les doucement dans le sens opposé.



- Si le rabat de l'enveloppe est gondolé, aplanissez-le.
- Utilisez un stylo pour aplanir le premier bord dans le sens d'insertion et accentuer le pli.

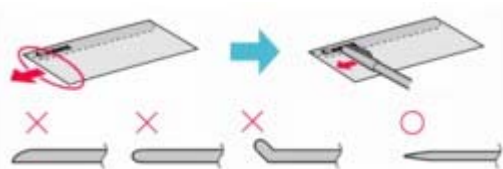

Les illustrations ci-dessus présentent une vue latérale du premier bord de l'enveloppe.

⚠ Important

- Les enveloppes peuvent provoquer des bourrages papier dans la machine si elles ne sont pas planes ou si les bords ne sont pas alignés. Assurez-vous que la courbure ou le gonflement n'excède pas 0,1 pouce / 3 mm.

2. Chargez les enveloppes.

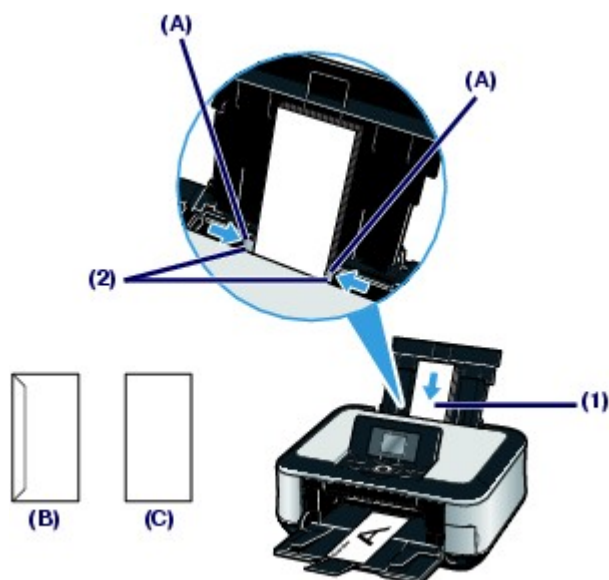

(B) Dos

(C) Côté adresse

(1) Faites glisser les guides papier (A) pour les ouvrir et chargez les enveloppes au centre du réceptacle arrière **AVEC LE CÔTÉ ADRESSE VERS VOUS**.

Le rabat de l'enveloppe sera face vers le bas, à gauche.

Vous pouvez charger jusqu'à 10 enveloppes à la fois.

(2) Faites glisser les guides papier (A) pour les aligner avec les deux côtés des enveloppes.

Ne faites pas glisser les guides papier avec trop de force. Cela pourrait provoquer des problèmes d'alimentation des enveloppes.

3. Spécifiez les réglages dans le pilote d'imprimante.

(1) Sélectionnez Enveloppe dans Type de support.

(2) Sélectionnez le format des enveloppes.



Sélectionnez DL Env. ou Comm. Env. N° 10 dans Format page.



Sélectionnez Enveloppe DL ou Enveloppe n°10 sous Format papier.

(3) Sélectionnez Paysage sous Orientation.



Important

- Si vous ne spécifiez pas correctement le Format page (ou Format papier) ou l'Orientation, l'adresse s'imprimera à l'envers ou avec une rotation de 90 degrés.



Remarque

- Pour plus d'informations sur les paramètres du pilote d'imprimante, reportez-vous à la section [Impression de documents \(Windows\)](#) ou [Impression de documents \(Macintosh\)](#).
- Sous Windows, si le résultat d'impression est à l'envers, sélectionnez Rotation 180 degrés dans l'onglet Configuration de la page de la boîte de dialogue des propriétés de l'imprimante du pilote d'imprimante.



■ Types de support pouvant être utilisés

Sélectionnez du papier compatible avec l'impression, pour obtenir les meilleurs résultats. Canon vous propose différents types de papier pour agrémenter vos impressions, tels que des autocollants et des papiers spéciaux pour les photos et les documents. Nous recommandons l'utilisation de papier Canon authentique pour l'impression de vos clichés importants.



● Types de support

Papiers disponibles à la vente

Nom du papier <N° du modèle.> *1	Limite de chargement du papier		Limite de chargement du bac de sortie papier	Paramètres choisis dans Type de support	
	Réceptacle arrière	Cassette		Panneau de contrôle	Pilote d'imprimante
Papier ordinaire (Papier recyclé)	150 feuilles environ	A4, B5, A5 et Lettre / 8,5" x 11" : 150 feuilles environ	50 feuilles environ	Papier ordinaire	Papier ordinaire
Enveloppes*3	10 enveloppes	Non chargeable*4	*5	-	Enveloppe

Papier Canon

Nom du papier <N° du modèle.> *1	Limite de chargement du papier		Limite de chargement du bac de sortie papier	Paramètres choisis dans Type de support	
	Réceptacle arrière	Cassette		Panneau de contrôle	Pilote d'imprimante
Pour l'impression de documents :					
Papier "Ultra blanc" <SW-201>	100 feuilles environ	A4 : 100 feuilles environ	50 feuilles environ	Papier ordinaire	Papier ordinaire
Pour l'impression de photos :					
					
Papier Photo Professionnel Platine <PT-101>*6	A4, Letter / 8,5" x 11", 5" x 7" / 13 x 18 cm et 8" x 10" / 20 x 25 cm : 10 feuilles	Non chargeable*4	*5	Pro Platine	Papier Photo Professionnel Platine
Papier photo Pro II <PR-201>*6				Pro II	Papier photo Pro II
Papier Photo Glacé Standard <GP-501>*6				Papier Photo Brillant	Papier Photo Brillant
Papier Photo Brillant <GP-502>*6				Papier Photo Brillant	Papier Photo Brillant
Papier Photo Glacé Extra II <PP-201>*6				Glacé Extra II	Papier Photo Glacé Extra II
Papier Photo				Satiné	Papier Photo

Satiné <SG-201>*6					Satiné
Papier Photo Mat <MP-101>				Papier Photo Mat	Papier Photo Mat
Pour l'impression de documents commerciaux :					
					
Papier haute résolution <HR-101N>*3	80 feuilles	Non chargeable*4	50 feuilles	-	Papier Haute Résolution
Pour la création de vos propres impressions :					
					
Transferts T-Shirt <TR-301>*3	1 feuille	Non chargeable*4	*5	-	Transferts T-Shirt
Autocollants photo <PS-101>*7	1 feuille			Papier Photo Brillant	Papier Photo Brillant

*1 Le papier suivi d'un numéro de modèle est du papier Canon. Reportez-vous au mode d'emploi fourni avec le papier pour de plus amples informations concernant la face imprimable et les remarques sur la manipulation du papier. Pour plus d'informations sur les formats de papier Canon disponibles, visitez notre site Web. Il est possible que certains papiers de marque Canon ne soient pas disponibles dans votre pays ou région. Aux Etats-Unis, le papier n'est pas vendu par numéro de modèle. Son nom suffit.

*2 Notez que le chargement de papier jusqu'à la capacité maximale peut, dans certains cas, s'avérer impossible en fonction du type de papier ou des conditions ambiantes (température ou humidité très élevées ou très basses). Dans ce cas, réduisez de plus de la moitié le nombre de feuilles de papier chargées (du papier 100 % recyclé peut être utilisé).

*3 Utilisables uniquement lorsque l'impression se fait depuis votre ordinateur.

*4 L'utilisation de ce papier depuis la cassette peut endommager la machine. Chargez-le toujours dans le réceptacle arrière.

*5 Nous vous recommandons de retirer la feuille imprimée précédemment du bac de sortie papier avant d'imprimer en continu pour réduire les flous et la décoloration.

*6 Lors du chargement d'une pile de papier, le côté imprimé peut être marqué au moment de l'entraînement ou le papier peut être mal chargé. Pour y remédier, chargez une feuille à la fois.

*7 Lors de l'impression de photos enregistrées sur la carte mémoire sur du papier autocollant, veillez à sélectionner l'option Impr. autocollant dans le menu Carte. Reportez-vous à la section [Impression de photos dans divers formats](#).

Lorsque vous numérisez des photos imprimées pour les imprimer sur du papier autocollant, veillez à sélectionner l'option Impr. autocollant dans le menu Retirage photo facile. Reportez-vous à la section [Impression de photos dans divers formats](#).

Lors de l'impression de photos enregistrées sur votre téléphone mobile, sur du papier autocollant, sélectionnez le format de papier Autocollants sous Param. impr. tél portable. Reportez-vous au manuel en ligne [Guide d'utilisation avancée](#).



Remarque

- Pour spécifier le format de page et le type de support, lors d'une impression à partir d'un téléphone portable, reportez-vous au manuel en ligne [Guide d'utilisation avancée](#).

● Formats

Vous pouvez utiliser les formats suivants.

- Dans la cassette, vous pouvez charger du papier ordinaire de format A4, B5, A5, et Lettre

Les papiers ordinaires de tout autre format ne peuvent pas être chargés dans la cassette. Chargez-les dans le réceptacle arrière.

- Avec Macintosh, Choukei 3 et Choukei 4 ne sont pas disponibles.

Formats standard :

- Letter (8,50 x 11,00 pouces / 215,9 x 279,4 mm)
- Légal (8,50 x 14,00 pouces / 215,9 x 355,6 mm)
- A5 (5,83 x 8,27 pouces / 148,0 x 210,0 mm)
- A4 (8,27 x 11,69 pouces / 210,0 x 297,0 mm)
- B5 (7,17 x 10,12 pouces / 182,0 x 257,0 mm)
- 4" x 6" (4,00 x 6,00 pouces / 10 x 15 cm)
- 4" x 8" (4,00 x 8,00 pouces / 101,6 x 203,2 mm)
- 5" x 7" (5,00 x 7,00 pouces / 13 x 18 cm)
- 8" x 10" (8,00 x 10,00 pouces / 20 x 25 cm)
- L (3,50 x 5,00 pouces / 89,0 x 127,0 mm)
- 2L (5,00 x 7,01 pouces / 127,0 x 178,0 mm)
- Hagaki (3,94 x 5,83 pouces / 100,0 x 148,0 mm)
- Hagaki 2 (7,87 x 5,83 inches / 200,0 x 148,0 mm)
- Env. comm. #10 (4,12 x 9,50 pouces / 104,6 x 241,3 mm)
- DL Env. (4,33 x 8,66 pouces / 110,0 x 220,0 mm)
- Choukei 3 (4,72 x 9,25 pouces / 120,0 x 235,0 mm)
- Choukei 4 (3,54 x 8,07 pouces / 90,0 x 205,0 mm)
- Youkei 4 (4,13 x 9,25 pouces / 105,0 x 235,0 mm)
- Youkei 6 (3,86 x 7,48 pouces / 98,0 x 190,0 mm)
- Carte (2,16 x 3,58 pouces / 55,0 x 91,0 mm)
- Wide (4,00 x 7,10 pouces / 101,6 x 180,6 mm)

Formats non standard :

Vous pouvez également spécifier un format personnalisé dans la plage suivante.

- Format minimal : 2,17 x 3,58 pouces / 55,0 x 91,0 mm (réceptacle arrière)
5,83 x 8,27 pouces / 148 x 210 mm (cassette)
- Format maximal : 8,50 x 26,61 pouces / 215,9 x 676,0 mm (réceptacle arrière)
8,50 x 11,69 pouces / 215,9 x 297,0 mm (cassette)

● Grammage du papier

17 à 28 lb / 64 à 105 g/m² (papier ordinaire sauf pour le papier Canon)

N'utilisez pas un papier d'un grammage inférieur ou supérieur (sauf pour les papiers de marque Canon), car des bourrages papier risquent de se produire.

● Remarques sur le stockage du papier

- Sortez de l'emballage uniquement la quantité nécessaire de papier juste avant l'impression.
- Pour éviter que le papier soit gondolé, lorsque vous n'imprimez pas, remplacez le papier non utilisé dans son emballage et stockez-le sur une surface plane. Veillez également à le stocker dans un endroit protégé de la chaleur, de l'humidité et de la lumière directe.



■ Types de support ne pouvant être utilisés

N'utilisez pas les types de papier suivants. Si vous les utilisez, vous n'obtiendrez pas de résultats satisfaisants et risquez de déclencher un bourrage papier ou un dysfonctionnement de la machine.

- Papier plié, gondolé ou froissé
- Papier humide
- Papier trop fin (d'un grammage inférieur à 17 lb / 64 g/m²)
- Papier trop épais (papier ordinaire, à l'exception du papier de marque Canon, et d'un grammage supérieur à 28 lb / 105 g/m²)
- Papier plus fin qu'une carte postale, y compris du papier ordinaire ou de bloc-notes petit format (si vous imprimez sur du format A5 ou plus petit)
- Cartes postales
- Cartes postales avec autocollants ou photos
- Enveloppes à double rabat (ou à rabats autocollants)
- Enveloppes à fermeture autocollante
- Enveloppes à surface embossée ou traitée
- Enveloppes dont les rabats gommés sont déjà humides et prêts à être collés
- Tous types de papier perforé
- Papier non rectangulaire
- Papier agrafé ou collé
- Papier avec adhésifs
- Papier décoré, avec des paillettes, etc.



[↑ Haut de la page](#)

Chargement d'originaux à copier ou à numériser

Cette section explique comment placer des documents originaux sur la vitre d'exposition.

Selon la fonction que vous aurez sélectionnée dans le menu Copier ou Retirage photo facile, il vous faudra éventuellement charger l'original dans une autre position. Chargez l'original dans la position correspondant à la fonction sélectionnée. Si l'original n'est pas bien positionné, il risque de ne pas être numérisé correctement.



Important

- Une fois l'original chargé, veillez à fermer le capot de documents avant de lancer la copie ou la numérisation.
- Vous devrez charger vos originaux d'une autre façon si vous numérisez les données à l'aide du logiciel d'un ordinateur ou si vous enregistrez les données numérisées en sélectionnant PC dans le menu Numériser du panneau de contrôle de la machine. Pour plus d'informations, reportez-vous au manuel en ligne [Guide d'utilisation avancée](#).

■ Originaux pouvant être chargés

Vous pouvez copier ou numériser les originaux suivants.

Types d'originaux : Photos ou textes (documents, livres, magazines, etc.)

Format (l x L) : Max. 8,5 x 11,7 pouces / 216 x 297 mm



[↑ Haut de la page](#)

Contenu > Chargement du papier / des originaux > Chargement d'originaux à copier ou à numériser > Chargement des originaux

■ Chargement des originaux

Cette section explique comment placer des documents originaux sur la vitre d'exposition.

1. Placez un original sur la vitre d'exposition.



(1) Ouvrez le capot de documents.

(2) Positionnez l'original avec la face à copier ou numériser VERS LE BAS sur la vitre d'exposition.

Chargez l'original dans la position correspondant à la fonction sélectionnée.



Important

- Ne placez pas d'objets de plus de 4,4 lb / 2,0 kg sur la vitre d'exposition.
- N'exercez pas de pression supérieure à 4,4 lb / 2,0 kg sur l'original. Cela pourrait provoquer un dysfonctionnement du scanner ou casser la vitre d'exposition.

2. Fermez délicatement le capot de documents.



● Chargement d'originaux à copier ou à numériser

Lorsque vous sélectionnez les fonctions suivantes et que vous placez l'original sur la vitre d'exposition, alignez l'angle supérieur de la feuille sur le repère d'alignement  et ce, quel que soit le type de document (texte ou photo).



- Sélection du menu Copier pour reproduire des originaux
- Sélection de l'option Clé USB flash ou Carte mémoire dans le menu Numériser pour numériser des originaux
- Sélection du menu Index Photo pour numériser l'index photo

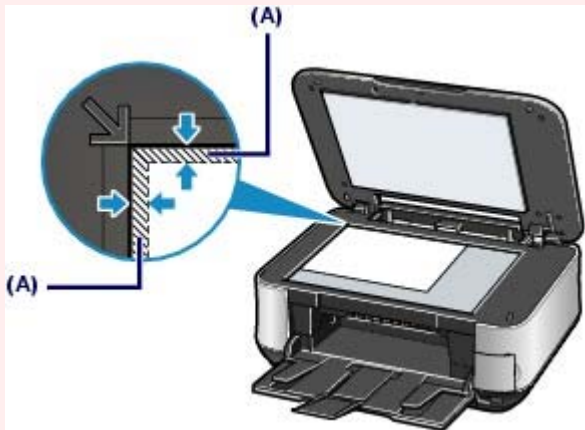

Important

- La machine ne peut pas numériser la zone sombre (A) (0,04 pouces / 1 mm des bordures de la vitre d'exposition).



- Lorsque vous sélectionnez Clé USB flash ou Carte mémoire dans le menu Numériser, la valeur Format num. correspond à la taille mesurée à partir du repère d'alignement .
- Lorsque vous chargez l'index photo à numériser, veuillez à aligner l'angle supérieur de la feuille sur le repère d'alignement .

● Chargement de photos imprimées à retirer

Lorsque vous sélectionnez le menu Retirage photo facile et que vous chargez des photos imprimées sur la vitre d'exposition, veuillez à les positionner correctement, selon le nombre de photos concernées.

Pour charger une seule photo imprimée

Placez la photo à au moins 0,4 pouce / 10 mm des bords de la vitre d'exposition, côté à numériser orienté VERS LE BAS.

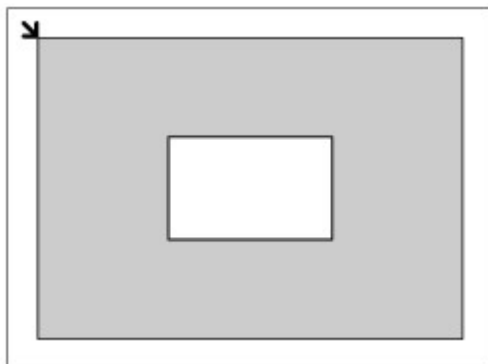

Pour charger au moins deux photos imprimées

Placez les photos à au moins 0,4 pouce / 10 mm des bords de la vitre d'exposition et à au moins 0,4 pouce / 10 mm l'une de l'autre.

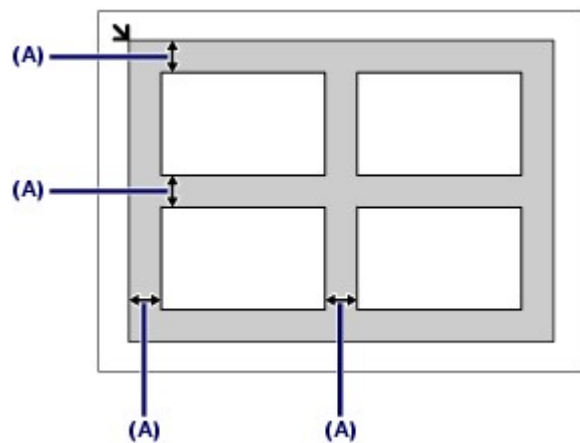

(A) 0,4 pouce / 10 mm



Remarque

- La fonction Correction de l'inclinaison permet de compenser automatiquement les photos inclinées de 10 degrés maximum. Cependant, les photos inclinées avec un bord long de 7,1 pouces / 180 mm ou plus ne peuvent pas être corrigées.



[↑ Haut de la page](#)

Procédures d'entretien

Cette section explique la procédure à suivre pour remplacer les réservoirs d'encre vides, nettoyer la machine lorsque l'impression est pâle ou effectuer les actions requises lorsque l'alimentation du papier ne se fait pas correctement.

Remplacement d'un réservoir d'encre

- [Vérification de niveau d'encre](#)
- [Procédure de remplacement](#)

L'impression devient pâle ou les couleurs ne s'impriment plus correctement

- [Impression du motif de vérification des buses](#)
- [Examen du motif de vérification des buses](#)
- [Nettoyage de la tête d'impression](#)
- [Nettoyage en profondeur de la tête d'impression](#)
- [Alignement de la tête d'impression](#)

Nettoyage du rouleau d'entraînement du papier

Nettoyage de la zone de contact de la cassette



[↑ Haut de la page](#)

Remplacement d'un réservoir d'encre

Lorsque l'encre est épuisée au cours d'une impression, un message d'erreur s'affiche sur l'écran LCD ou sur l'écran de l'ordinateur. Vérifiez quel réservoir d'encre est épuisé et remplacez-le par un réservoir neuf.



Remarque

- Si le message d'erreur s'affiche, validez-le et prenez les mesures appropriées pour résoudre le problème.
Pour plus d'informations, reportez-vous à rubrique « Un message d'erreur s'affiche sur l'écran LCD » dans la section « [Dépannage](#) » du manuel en ligne : *Guide d'utilisation avancée*.
- Pour plus d'informations sur les réservoirs d'encre compatibles, reportez-vous au manuel imprimé *Démarrage*.
- Si les résultats d'impression deviennent pâles ou si des traces blanches apparaissent alors que les niveaux d'encre sont suffisants, reportez-vous à la rubrique [L'impression devient pâle ou les couleurs ne s'impriment plus correctement](#).



■ Vérification de niveau d'encre

Vous pouvez contrôler le niveau d'encre sur l'écran LCD ou à l'aide des voyants.

● Sur l'écran LCD de la machine

(1) Assurez-vous que la machine est sous tension, puis appuyez sur le bouton **ACCUEIL**.

(2) Appuyez sur le bouton **Fonction** de gauche.

Vérifiez la présence de symboles sur l'écran du volume d'encre restant.

Si aucun symbole ne s'affiche, la quantité d'encre est suffisante pour pouvoir imprimer.



Le symbole  (Niveau d'encre bas) indique que le niveau d'encre est faible. Vous disposez encore d'une petite réserve pour imprimer, mais il est recommandé de préparer un réservoir d'encre neuf.



Remarque

- Vous pouvez également vérifier le niveau d'encre sur l'écran LCD pendant l'impression.

● A l'aide des voyants d'encre

(1) Assurez-vous que la machine est sous tension et ouvrez le bac de sortie papier avec précaution.

(2) Soulevez l'unité de numérisation (capot) jusqu'à ce qu'elle se bloque.

Reportez-vous à la rubrique [Soulevez l'unité de numérisation \(capot\) jusqu'à ce qu'elle se bloque.](#) dans la procédure de remplacement.

(3) Vérifiez les voyants d'encre.

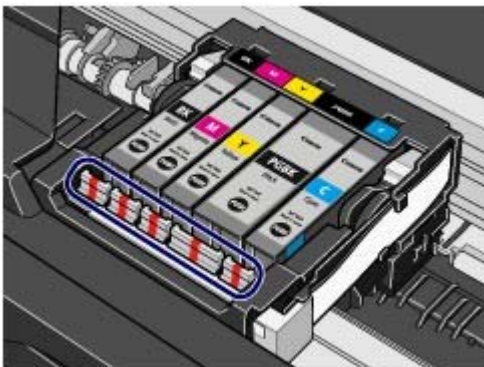

● Le voyant d'encre est allumé.

Le réservoir d'encre est correctement installé et il contient suffisamment d'encre pour imprimer.

● Le voyant d'encre clignote.

Clignotement lent (environ toutes les trois secondes)



Le niveau d'encre est bas. Vous disposez encore d'une petite réserve pour imprimer, mais il est recommandé de préparer un réservoir d'encre neuf.

Clignotement rapide (environ toutes les secondes)



Le réservoir d'encre est mal installé ou est vide. Assurez-vous que le réservoir d'encre est bien positionné, comme indiqué sur le support de la tête d'impression. Si la position est correcte et que le voyant clignote, cela signifie que le réservoir est vide. Dans ce cas, remplacez-le.

• Le voyant d'encre est éteint.

Le réservoir d'encre n'est pas correctement installé ou la fonction de détection du niveau d'encre restant est désactivée. Si le réservoir d'encre n'est pas correctement installé, appuyez sur le symbole  situé sur le réservoir d'encre jusqu'à ce qu'il s'enclenche. S'il ne se met pas en place, assurez-vous que la capsule de protection orange a été retirée du bas du réservoir d'encre. Si la fonction de détection du niveau d'encre restant est désactivée, remplacez le réservoir d'encre.

Reportez-vous à la section [Procédure de remplacement](#).

Si le voyant d'encre est toujours éteint après réinstallation du réservoir d'encre, cela signifie qu'une erreur empêchant la machine d'imprimer s'est produite. Vérifiez le message d'erreur qui apparaît sur l'écran LCD.

Reportez-vous à la section « [Dépannage](#) » du manuel en ligne : *Guide d'utilisation avancée*.



[↑ Haut de la page](#)

■ Procédure de remplacement

Lorsque les réservoirs d'encre manquent d'encre, procédez comme suit pour les remplacer.

⚠ Important

Manipulation d'un réservoir d'encre

- Pour préserver une qualité d'impression optimale, nous vous conseillons d'utiliser les réservoirs d'encre de marque Canon. Il est déconseillé de recharger les réservoirs.
- Si vous avez retiré un réservoir d'encre, remplacez-le immédiatement. Ne laissez pas la machine sans réservoir d'encre.
- Utilisez des réservoirs d'encre neufs. L'installation de réservoirs d'encre usagés peut entraîner une obstruction des buses. Par ailleurs, avec de tels réservoirs, la machine ne pourra pas vous indiquer correctement quand les remplacer.
- Pour garantir une qualité d'impression optimale, installez les réservoirs avant la date indiquée sur le coffret d'emballage. Vous devez également utiliser les réservoirs dans les six mois suivant la date de leur première utilisation. (Il est recommandé, lorsque vous les installez, de noter la date.)

📖 Remarque

- De l'encre couleur peut être consommée même lors de l'impression d'un document en noir et blanc ou lorsque l'impression en noir et blanc est spécifiée. Chaque encre est également consommée lors du nettoyage standard et du nettoyage en profondeur de la tête d'impression, qui peut être nécessaire pour garantir la performance de la machine. Lorsqu'un réservoir d'encre est vide, remplacez-le immédiatement.

1. Assurez-vous que la machine est sous tension et ouvrez doucement le bac de sortie papier.

2. Soulevez l'unité de numérisation (capot) jusqu'à ce qu'elle se bloque.

Le support de tête d'impression se positionne à l'emplacement approprié pour le remplacement.



⚠ Attention

- Si le capot de documents est ouvert, vous ne pourrez pas ouvrir l'unité de numérisation (capot). Prenez soin de relever l'unité de numérisation (capot) lorsque le capot de documents est fermé.
- Ne tenez pas la machine par l'écran LCD ou le panneau de contrôle.
- Ne tenez pas le support de tête d'impression pour l'arrêter ou forcer son déplacement. Ne touchez pas le support de tête d'impression jusqu'à son arrêt total.
- Ne touchez pas les parties métalliques ou autres à l'intérieur de la machine.

⚠ Important

- Si l'unité de numérisation (capot) reste ouverte pendant plus de 10 minutes, le support de tête d'impression se déplace vers la droite. Dans ce cas, fermez et ouvrez à nouveau l'unité de numérisation (capot).

Remarque

- La machine risque de faire du bruit lorsque le support de tête d'impression se positionne à l'emplacement approprié pour le remplacement.

3. Retirez le réservoir d'encre dont le voyant clignote rapidement.

Poussez le taquet (A) et soulevez le réservoir d'encre à retirer.

Ne touchez pas le levier de verrouillage de la tête d'impression (B).

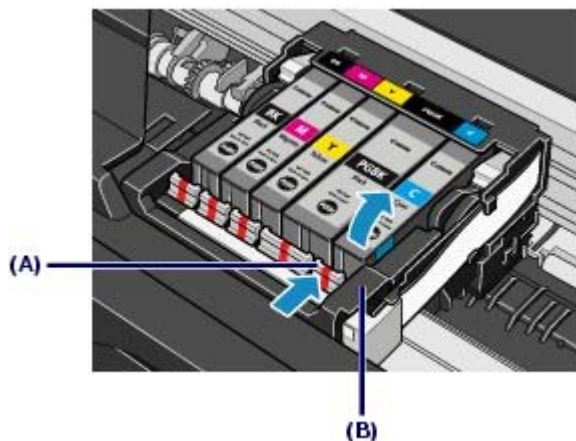

Important

- Manipulez le réservoir d'encre avec précaution afin d'éviter de tacher vos vêtements ou la zone environnante.
- Débarrassez-vous du réservoir d'encre vide conformément à la réglementation locale sur la mise au rebut des consommables.

Remarque

- Ne retirez pas plusieurs réservoirs d'encre simultanément. Si vous devez remplacer plusieurs réservoirs d'encre, veillez à les remplacer un par un.
- Pour plus d'informations sur les vitesses de clignotement des voyants d'encre, reportez-vous à la section [Vérification du niveau d'encre](#).

4. Préparez le réservoir d'encre neuf.

(1) Sortez le nouveau réservoir d'encre de son emballage, tirez sur le ruban orange

(1) dans le sens de la flèche pour le retirer, puis enlevez le film (2).

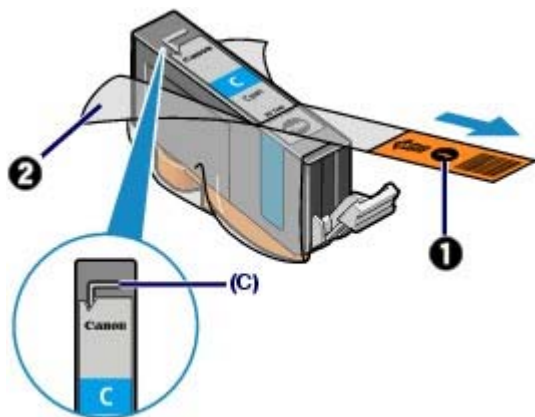

Important

- Veillez à retirer complètement le film au niveau du trou d'arrivée d'air (C). Si le trou d'arrivée d'air est obstrué par le film, l'encre risque de couler ou de ne pas s'écouler correctement.

- (2) Maintenez la capsule orange de protection (D) comme indiqué sur la figure ci-dessous, tournez-la et retirez-la de la partie inférieure du réservoir d'encre.

Retirez la capsule de protection tout en la maintenant afin d'éviter de tacher vos doigts.

Une fois retirée, jetez la capsule de protection.

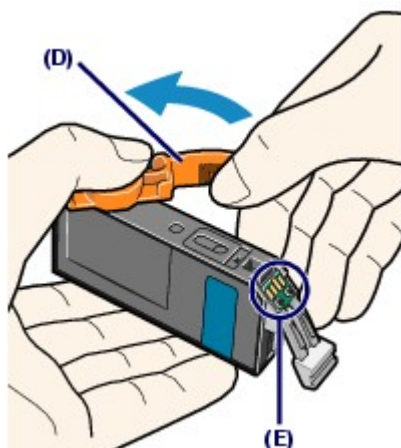

Important

- Ne touchez pas les contacts électriques (E) du réservoir d'encre. La machine risquerait de mal fonctionner ou de ne pas fonctionner du tout.

Important

- Si vous secouez le réservoir d'encre, de l'encre peut se répandre et tacher vos mains ainsi que la zone environnante. Manipulez le réservoir d'encre avec précaution.
- N'appuyez pas sur le côté des réservoirs, car l'encre pourrait couler.
- Prenez garde de ne pas tacher vos mains et la zone environnante avec l'encre présente sur la capsule de protection que vous avez ôtée.
- Ne remettez pas en place la capsule de protection une fois qu'elle a été ôtée. Jetez-le conformément à la législation en vigueur en matière de mise au rebut des consommables.
- Une fois la capsule de protection retirée, ne touchez pas le port d'encre ouvert, car cela pourrait empêcher l'écoulement correct de l'encre.

5. Placez le réservoir d'encre neuf.

- (1) Insérez l'avant du réservoir d'encre dans la tête d'impression en l'inclinant.

Assurez-vous que le réservoir est positionné comme indiqué sur l'étiquette.

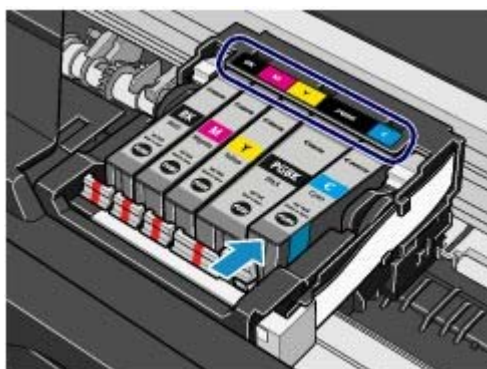

- (2) Appuyez sur le repère  du réservoir jusqu'à entendre un clic confirmant qu'il est bien en place.

Assurez-vous que le voyant d'encre correspondant est rouge.

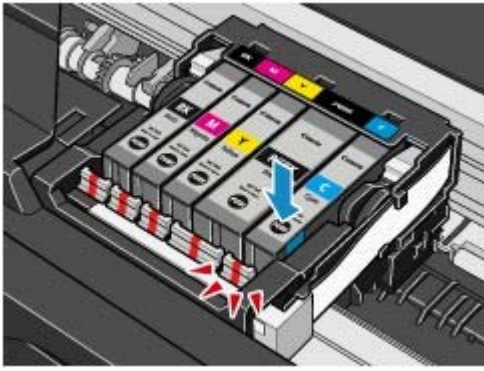

Important

- Vous ne pourrez pas imprimer si le réservoir d'encre est mal positionné. Veillez à installer les réservoirs d'encre dans le bon ordre, comme indiqué sur le support de la tête d'impression.
- Vous ne pourrez pas imprimer tant que les réservoirs ne sont pas tous installés. Veillez à installer tous les réservoirs d'encre.

6. Fermez doucement le capot de l'unité de numérisation de la machine.

Attention

- Tenez fermement, à deux mains, l'unité de numérisation (capot) en veillant à ne pas coincer vos doigts.
- Ne tenez pas la machine par l'écran LCD ou le panneau de contrôle.

Remarque

- Si le message d'erreur s'affiche après la fermeture du capot de l'unité de numérisation, reportez-vous à la section « [Dépannage](#) » du manuel en ligne : *Guide d'utilisation avancée*.
- Lorsque vous démarrez l'impression après remplacement du réservoir d'encre, la machine lance automatiquement le nettoyage de la tête d'impression. N'effectuez aucune autre opération avant la fin du nettoyage de la tête d'impression.
- Si des lignes droites imprimées sont mal alignées ou que la position de la tête d'impression ne semble pas correctement alignée, vous devez régler la position de la tête d'impression. Reportez-vous à la section [Alignement de la tête d'impression](#).
- La machine risque de faire du bruit en cours d'utilisation, mais cette caractéristique est normale.



L'impression devient pâle ou les couleurs ne s'impriment plus correctement

Si les impressions sont floues ou que les couleurs ne s'impriment pas correctement, les buses de la tête d'impression sont probablement obstruées. Suivez la procédure ci-après pour imprimer un motif de vérification des buses, vérifier l'état des buses et procéder à un nettoyage de la tête d'impression.

Si des lignes droites imprimées sont mal alignées ou si les résultats de l'impression ne vous donnent pas satisfaction, le réglage de la tête d'impression peut permettre d'améliorer la qualité d'impression.

⚠ Attention

- N'essayez pas de rincer, ni d'essuyer la tête d'impression et les réservoirs d'encre. Cela pourrait les endommager.

📖 Remarque

Avant de procéder à l'entretien

- Ouvrez l'unité de numérisation (capot) et assurez-vous que tous les voyants correspondant aux réservoirs d'encre sont rouges.
Si tel n'est pas le cas, reportez-vous à la section [Vérification du niveau d'encre](#) et prenez les mesures appropriées.
- Le fait d'augmenter la qualité d'impression dans les paramètres du pilote d'imprimante peut permettre d'améliorer le résultat d'impression.
Pour plus d'informations, reportez-vous au manuel en ligne [Guide d'utilisation avancée](#).

● Lorsque les résultats d'impression sont flous ou inégaux :

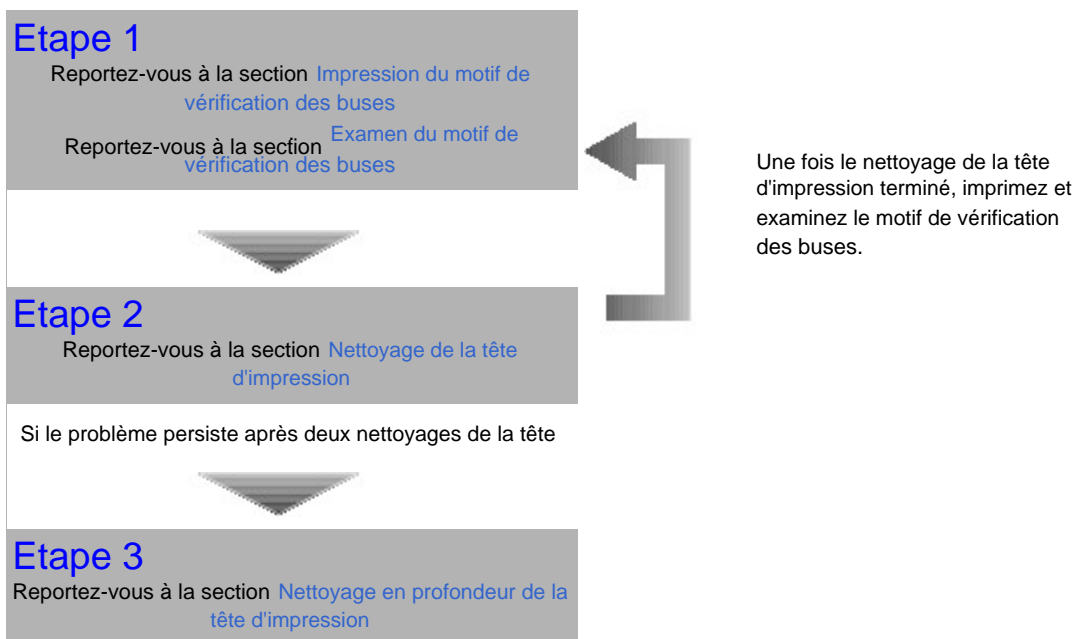

📖 Remarque

- Si vous avez suivi la procédure jusqu'à l'étape 3 et que le problème persiste, mettez l'appareil hors tension et nettoyez à nouveau la tête d'impression en profondeur 24 heures plus tard. Si le problème persiste, cela signifie que la tête d'impression est peut-être endommagée. Contactez un technicien du service d'assistance Canon.

● Lorsque les résultats d'impression sont inégaux, comme un problème d'alignement des lignes droites :

Reportez-vous à la section [Alignement de la tête d'impression](#)



Remarque

- Vous pouvez également effectuer les opérations d'entretien à partir de votre ordinateur.
Pour plus d'informations, reportez-vous au manuel en ligne : [Guide d'utilisation avancée](#).
-



[↑ Haut de la page](#)

[Contenu](#) > [Procédures d'entretien](#) > [L'impression devient pâle ou les couleurs ne s'impriment plus correctement](#) > [Impression du motif de vérification des buses](#)

■ Impression du motif de vérification des buses



Imprimez le motif de vérification des buses afin de déterminer si l'encre s'écoule correctement des buses de la tête d'impression.

Vous devez préparer : une feuille de papier ordinaire au format A4 ou Lettre



Remarque

- Si le niveau d'encre est bas, le motif de vérification des buses ne s'imprimera pas correctement. Remplacez le réservoir d'encre dont le niveau d'encre est faible. Reportez-vous à la section [Remplacement d'un réservoir d'encre](#).

1. Assurez-vous que l'imprimante est sous tension.
2. Vérifiez qu'au moins une feuille de papier ordinaire de format A4 ou Lettre a été chargée dans la cassette.
3. Ouvrez le bac de sortie papier avec précaution et déployez l'extension du bac de sortie papier.
4. Imprimez le motif de vérification des buses.
 - (1) Sélectionnez Paramètres  sur l'écran **ACCUEIL**, puis appuyez sur le bouton **OK**.
 - (2) Sélectionnez Entretien, puis appuyez sur le bouton **OK**.
 - (3) Sélectionnez Motif de vérif. des buses, puis appuyez sur le bouton **OK**.
 - (4) Sélectionnez Oui, puis appuyez sur le bouton **OK**.

Le motif de vérification des buses s'imprime et deux écrans de confirmation du motif s'affichent sur l'écran LCD.
5. Examinez le motif de vérification des buses.

Reportez-vous à la section [Examen du motif de vérification des buses](#).



Contenu > Procédures d'entretien > L'impression devient pâle ou les couleurs ne s'impriment plus correctement > Examen du motif de vérification des buses

■ Examen du motif de vérification des buses

Examinez le motif de vérification des buses et nettoyez la tête d'impression si cela est nécessaire.

1. Vérifiez qu'aucune ligne ne manque dans le motif (1) ou qu'il n'existe aucune rayure blanche horizontale (2).

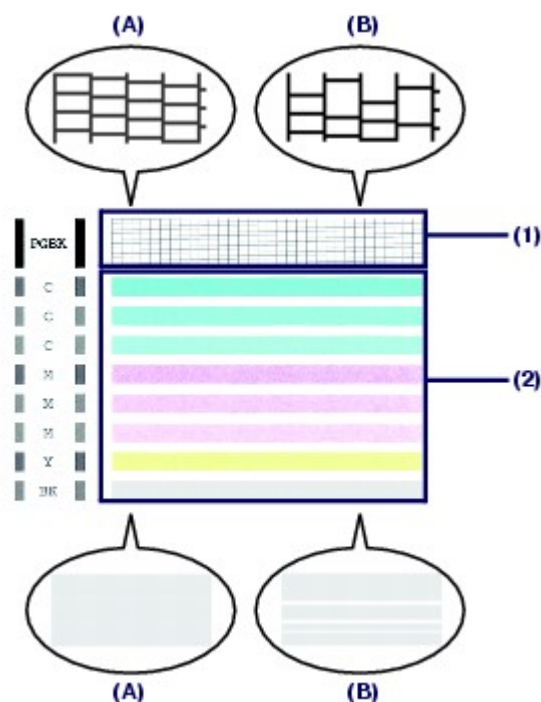

(A) Aucune ligne ne manque, aucune rayure blanche horizontale n'apparaît.

(B) Des lignes manquent, des rayures blanches horizontales apparaissent.

2. Sur l'écran de confirmation, sélectionnez le motif le plus proche du motif de vérification des buses imprimé.

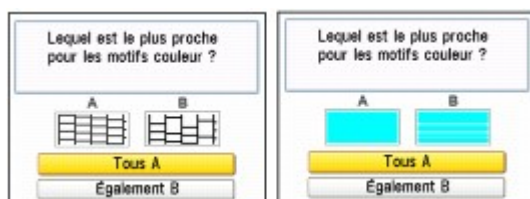

Pour (A) (aucune ligne ne manque et aucune rayure blanche horizontale n'apparaît) dans (1) et (2) :

Sélectionnez Tous A, puis appuyez sur le bouton **OK**.

Aucun nettoyage n'est nécessaire.

L'écran Entretien s'affiche de nouveau.

Pour (B) (des lignes manquent et des rayures blanches horizontales apparaissent) dans (1) ou (2) :

(1) Sélectionnez Également B, puis appuyez sur le bouton **OK.**

Nettoyez la tête d'impression. L'écran de confirmation du nettoyage apparaît.

(2) Sélectionnez Oui, puis appuyez sur le bouton **OK.**

La machine commence le nettoyage de la tête d'impression.

Reportez-vous à la section [Nettoyage de la tête d'impression](#).



[↑ Haut de la page](#)

[Contenu](#) > [Procédures d'entretien](#) > [L'impression devient pâle ou les couleurs ne s'impriment plus correctement](#) > [Nettoyage de la tête d'impression](#)

■ Nettoyage de la tête d'impression

Nettoyez la tête d'impression si des lignes manquent ou si des rayures blanches horizontales apparaissent dans le motif de vérification des buses. Cette opération d'entretien débouche les buses et restaure l'état de la tête d'impression. Dans la mesure où le nettoyage de la tête d'impression consomme de l'encre, n'effectuez cette opération qu'en cas de nécessité.

Vous devez préparer : une feuille de papier ordinaire au format A4 ou Lettre

1. Assurez-vous que l'imprimante est sous tension.
2. Vérifiez qu'au moins une feuille de papier ordinaire de format A4 ou Lettre a été chargée dans la cassette.
3. Ouvrez le bac de sortie papier avec précaution et déployez l'extension du bac de sortie papier.
4. Nettoyez la tête d'impression.

- (1) Sélectionnez Paramètres  sur l'écran **ACCUEIL**, puis appuyez sur le bouton **OK**.
- (2) Sélectionnez Entretien, puis appuyez sur le bouton **OK**.
- (3) Sélectionnez Nettoyage, puis appuyez sur le bouton **OK**.



- (4) Sélectionnez Oui, puis appuyez sur le bouton **OK**.

La machine commence le nettoyage de la tête d'impression.

N'effectuez aucune autre opération avant la fin du nettoyage de la tête d'impression. L'opération dure environ 1 minute.

- (5) Sélectionnez Oui, puis appuyez sur le bouton **OK**.

Le motif de vérification des buses sera imprimé.

5. Vérifiez le motif de vérification des buses.

Reportez-vous à la section [Examen du motif de vérification des buses](#) .



Remarque

- Si le problème persiste après deux nettoyages de la tête d'impression, essayez d'effectuer un nettoyage en profondeur de la tête d'impression. Reportez-vous à la section [Nettoyage en profondeur de la tête d'impression](#) .



[⤴ Haut de la page](#)

[Contenu](#) > [Procédures d'entretien](#) > [L'impression devient pâle ou les couleurs ne s'impriment plus correctement](#) > [Nettoyage en profondeur de la tête d'impression](#)

■ Nettoyage en profondeur de la tête d'impression

Si le nettoyage standard de la tête d'impression ne permet pas d'améliorer la qualité d'impression, procédez à un nettoyage en profondeur. Le nettoyage en profondeur de la tête d'impression requiert une plus grande quantité d'encre qu'un nettoyage normal. Vous ne devez donc y recourir qu'en cas d'absolue nécessité.

Vous devez préparer : une feuille de papier ordinaire au format A4 ou Lettre

1. Assurez-vous que l'imprimante est sous tension.
2. Vérifiez qu'au moins une feuille de papier ordinaire de format A4 ou Lettre a été chargée dans la cassette.
3. Ouvrez le bac de sortie papier avec précaution et déployez l'extension du bac de sortie papier.
4. Nettoyez en profondeur la tête d'impression.

- (1) Sélectionnez Paramètres  sur l'écran **ACCUEIL**, puis appuyez sur le bouton **OK**.
- (2) Sélectionnez Entretien, puis appuyez sur le bouton **OK**.
- (3) Sélectionnez Nettoyage en profondeur, puis appuyez sur le bouton **OK**.

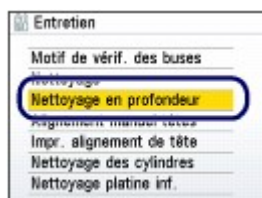

- (4) Sélectionnez Oui, puis appuyez sur le bouton **OK**.

La machine commence le nettoyage en profondeur de la tête d'impression.

N'effectuez aucune autre opération avant la fin du nettoyage en profondeur de la tête d'impression.

L'opération dure environ 1 minute et 30 secondes.

- (5) Sélectionnez Oui, puis appuyez sur le bouton **OK**.

Le motif de vérification des buses sera imprimé.

5. Vérifiez le motif de vérification des buses.

Reportez-vous à la section [Examen du motif de vérification des buses](#) .

Si une couleur particulière ne s'imprime pas correctement, remplacez le réservoir d'encre correspondant.

Reportez-vous à la section [Remplacement d'un réservoir d'encre](#) .

Si le problème persiste, mettez l'appareil hors tension et nettoyez à nouveau la tête d'impression en profondeur 24 heures plus tard.

Si le problème persiste, cela signifie que la tête d'impression est peut-être endommagée. Contactez un technicien du service d'assistance Canon.



[↑ Haut de la page](#)

Contenu > Procédures d'entretien > L'impression devient pâle ou les couleurs ne s'impriment plus correctement > Alignement de la tête d'impression

■ Alignement de la tête d'impression

Si des lignes droites imprimées sont mal alignées ou si les résultats de l'impression ne vous donnent pas satisfaction, vous devez régler la position de la tête d'impression.

Vous devez préparer : trois feuilles de papier ordinaire au format A4 ou Lettre



Remarque

- Le motif d'alignement de la tête d'impression est imprimé en noir et bleu.
- Pour annuler l'ajustement de la tête d'impression, appuyez sur le bouton **ACCUEIL** sur l'écran de saisie permettant d'entrer les valeurs d'ajustement de la tête d'impression.

1. Assurez-vous que l'imprimante est sous tension.
2. Vérifiez qu'au moins trois feuilles de papier ordinaire de format A4 ou Lettre ont été chargées dans la cassette.
3. Ouvrez le bac de sortie papier avec précaution et déployez l'extension du bac de sortie papier.
4. Imprimez le motif d'alignement de la tête d'impression.
 - (1) Sélectionnez Paramètres  sur l'écran **ACCUEIL**, puis appuyez sur le bouton **OK**.
 - (2) Sélectionnez Entretien, puis appuyez sur le bouton **OK**.
 - (3) Sélectionnez Alignement manuel têtes, puis appuyez sur le bouton **OK**.



Remarque

- Sélectionnez Impr. alignement de tête pour imprimer les valeurs d'ajustement actuelles de la tête d'impression.

- (4) Sélectionnez Oui, puis appuyez sur le bouton **OK**.

Le premier motif d'alignement de la tête d'impression est imprimé.
- (5) Lorsque le message « Le motif s'est-il imprimé correctement ? » s'affiche, vérifiez si le motif a été imprimé correctement, sélectionnez Oui, puis appuyez sur le bouton **OK**.

L'écran de saisie permettant d'entrer les valeurs d'ajustement de la position de la tête d'impression s'affiche.
5. Ajustez la position de la tête d'impression.

- (1) Vérifiez les motifs imprimés et utilisez le bouton ◀ (Gauche) ou ▶ (Droite) pour saisir le numéro du motif qui présente les traînées les moins visibles dans la colonne A.

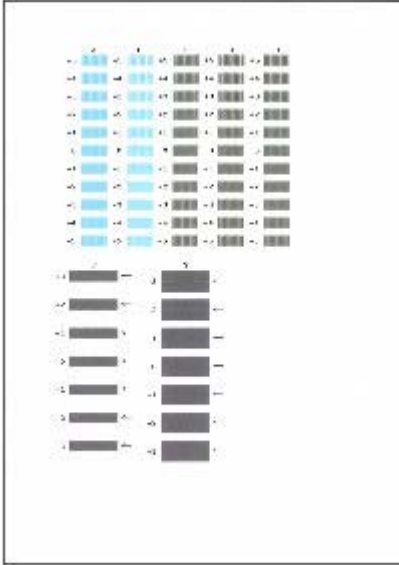

Remarque

- Si vous avez des difficultés à choisir le meilleur motif, choisissez celui qui comporte les rayures horizontales ou verticales les moins visibles.



(A)



(B)



(C)



(D)

- (A) Rayures verticales les moins visibles
 (B) Rayures verticales visibles
 (C) Rayures horizontales les moins visibles
 (D) Rayures horizontales visibles

- (2) Répétez la procédure de saisie des numéros de motif pour les colonnes B à G, puis appuyez sur le bouton **OK**.
- (3) Validez le message et appuyez sur le bouton **OK**.
 Le deuxième motif d'alignement de la tête d'impression est imprimé.
- (4) Vérifiez les motifs imprimés et utilisez le bouton ◀ (Gauche) ou ▶ (Droite) pour saisir le numéro du motif qui présente les rayures les moins visibles dans chaque colonne, de H à Q, puis appuyez sur le bouton **OK**.

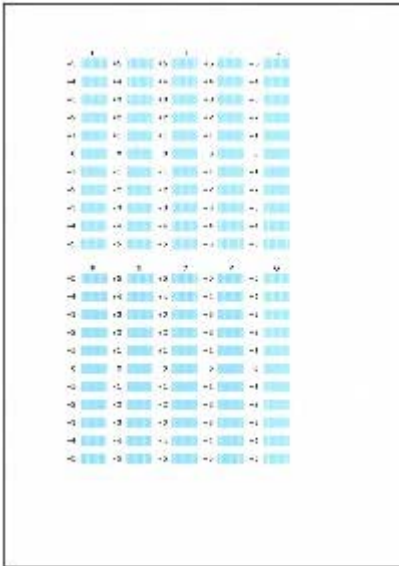

- (5) Validez le message et appuyez sur le bouton **OK**.

Le troisième motif d'alignement de la tête d'impression est imprimé.

- (6) Vérifiez les motifs imprimés et utilisez le bouton ◀ (Gauche) ou ▶ (Droite) pour saisir le numéro du motif qui présente les bandes les moins visibles dans chaque colonne, de a à j, puis appuyez sur le bouton **OK**.

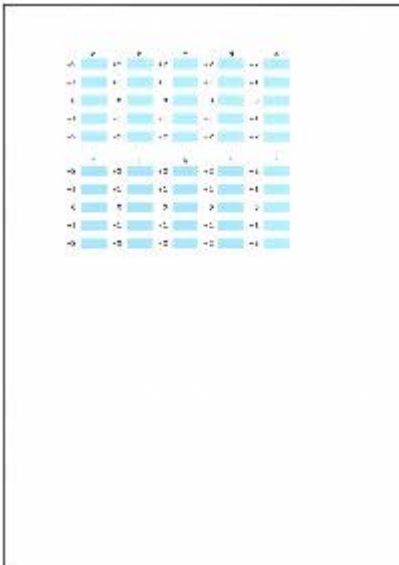

Remarque

- Si vous avez des difficultés à choisir le meilleur motif, choisissez celui qui comporte les bandes horizontales les moins visibles.



(E)



(F)

(E) Bandes horizontales les moins visibles

(F) Bandes horizontales visibles



Nettoyage du rouleau d'entraînement du papier

Si le rouleau d'entraînement du papier est sale, l'alimentation papier risque de ne pas s'effectuer correctement.

Dans ce cas, nettoyez le rouleau. Dans la mesure où ce nettoyage use le rouleau, n'effectuez cette opération qu'en cas de nécessité.

Vous devez préparer : trois feuilles de papier ordinaire au format A4 ou Lettre

1. Vérifiez que la machine est sous tension, puis retirez le papier présent dans la machine.
2. Ouvrez le bac de sortie papier avec précaution et déployez l'extension du bac de sortie papier.
3. Nettoyez le rouleau d'entraînement du papier.

(1) Sélectionnez Paramètres  sur l'écran **ACCUEIL**, puis appuyez sur le bouton **OK**.

(2) Sélectionnez Entretien, puis appuyez sur le bouton **OK**.

(3) Sélectionnez Nettoyage des cylindres, puis appuyez sur le bouton **OK**.

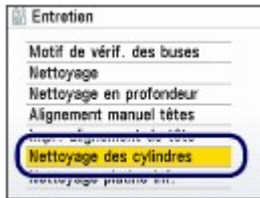

(4) Sélectionnez Oui, puis appuyez sur le bouton **OK**.

(5) sélectionnez la source à nettoyer (Réceptacle arrière ou Cassette), puis appuyez sur le bouton **OK**.

Le rouleau d'entraînement du papier tourne pendant le nettoyage.

4. Assurez-vous que le rouleau cesse de tourner et chargez le papier.

Chargez trois feuilles de papier ordinaire au format A4 ou Lettre dans l'alimentation sélectionnée au point (5) de l'étape 3.

5. Répétez les procédures des points (3) à (5) de l'étape 3.

Le papier est éjecté après le nettoyage.

Si le problème persiste après le nettoyage du rouleau d'entraînement du papier (A) dans le réceptacle arrière, mettez la machine hors tension, débranchez le cordon d'alimentation, puis nettoyez le rouleau situé au centre du réceptacle arrière à l'aide d'un coton-tige humide ou d'un objet similaire. Faites tourner le rouleau manuellement dans le sens de la flèche (B) pendant que vous le nettoyez. Ne touchez pas le rouleau avec les doigts ; faites-le pivoter à l'aide du coton-tige.

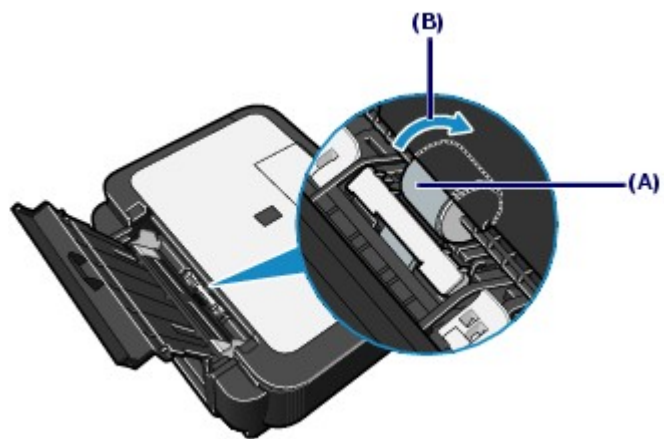

Si le problème persiste, contactez un technicien du service d'assistance Canon.



[↑ Haut de la page](#)

Nettoyage de la zone de contact de la cassette

Si la zone de contact de la cassette est encrassée, plusieurs feuilles de papier peuvent être éjectées. Procédez comme suit pour nettoyer la zone de contact de la cassette.

Vous devez préparer : coton-tige

1. Retirez la cassette de la machine et retirez le papier.
2. Nettoyez la zone de contact à l'aide d'un coton-tige humide.

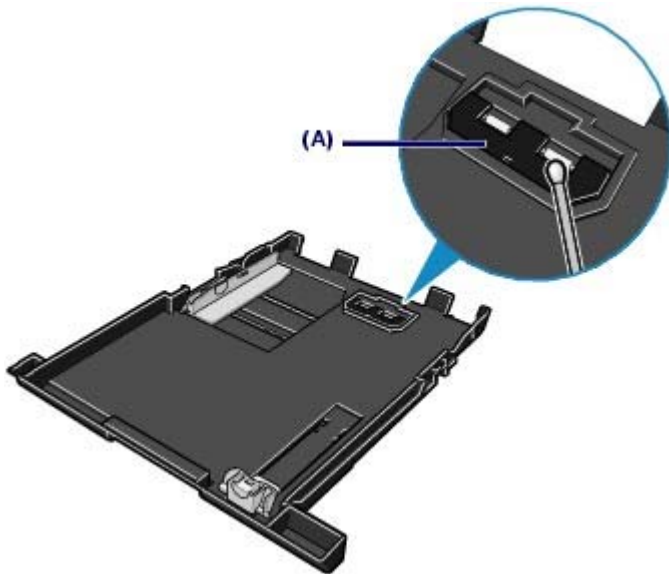

(A) Zone de contact

Important

- Après avoir nettoyé la zone de contact encrassée, séchez-la.

Si le problème persiste, contactez un technicien du service d'assistance Canon.



Annexe

[Précautions de sécurité](#)

[Conditions légales d'utilisation de ce produit et des images](#)

[Conseils d'utilisation de votre machine](#)



[↑ Haut de la page](#)

⚠ Précautions de sécurité

Les avertissements et les précautions de ce manuel ont pour but de vous aider à utiliser la machine en toute sécurité. Ne tentez pas de l'utiliser d'une manière autre que celle décrite dans ce guide. Sinon, il peut y avoir un risque d'accident, d'incendie ou d'électrocution.

⚠ Avertissement

- Ce produit émet un flux magnétique de faible niveau. Si vous utilisez un stimulateur cardiaque ou pacemaker et éprouvez une sensation inhabituelle, éloignez-vous de la machine et consultez votre médecin.
- Si vous ne respectez pas ces précautions de sécurité, vous risquez de provoquer une électrocution ou un incendie ou d'endommager l'imprimante.

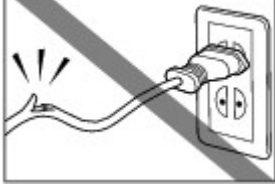
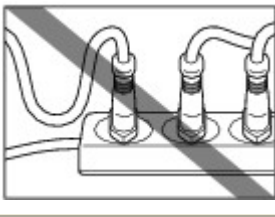
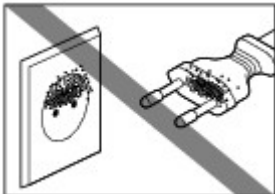
Choix d'un emplacement	Ne placez pas la machine près de solvants inflammables comme certains alcools ou diluants.
Alimentation	Ne tentez jamais de brancher ni de débrancher la machine les mains mouillées.
	Veillez à toujours enfoncer totalement la fiche dans la prise de courant.
	 <p>Veillez à ne jamais endommager, modifier, étirer, plier ou tordre de façon excessive le cordon d'alimentation. Ne placez pas d'objets lourds sur le cordon d'alimentation.</p>
	 <p>Ne branchez jamais la machine dans une prise de courant déjà utilisée pour un autre équipement (prolongateur, rallonge, multiprise deux ou trois prises, etc.).</p>
	N'utilisez jamais la machine si le câble d'alimentation n'est pas complètement déroulé ou s'il est emmêlé.
	Si vous détectez de la fumée, des odeurs inhabituelles ou des bruits étranges autour de la machine, débranchez-la immédiatement de l'alimentation et appelez le service de maintenance.
	 <p>Débranchez de temps à autre la machine et, à l'aide d'un chiffon sec, enlevez la poussière ou la saleté qui aurait pu se déposer sur la prise secteur ou la prise murale. Lorsque la machine est exposée à une grande quantité de poussière ou de fumée ou à un taux d'humidité élevé, la poussière qui se dépose sur la prise absorbe l'humidité, ce qui peut détériorer les matériaux isolants et provoquer un incendie.</p>
	En cas d'orage, débranchez la prise secteur de la machine et abstenez-vous de l'utiliser. Le fait de la laisser branchée peut provoquer un incendie ou une électrocution ou endommager la machine, selon l'intensité de l'orage.
Utilisez le cordon d'alimentation secteur fourni avec la machine.	
Nettoyage de la machine	Utilisez un chiffon humide pour nettoyer la machine. N'utilisez jamais de solvants inflammables

	 <p>tels que de l'alcool, du benzène ou des diluants. Des solvants inflammables entrant en contact avec les composants électriques à l'intérieur de la machine peuvent provoquer un incendie ou une électrocution.</p>
	<p>Débranchez toujours la machine de la prise de courant avant de la nettoyer. Si vous mettez la machine accidentellement sous tension pendant l'opération de nettoyage, vous risquez de vous blesser ou d'endommager la machine.</p>
<p>Entretien de la machine</p>	<p>N'essayez pas de démonter ou d'apporter des modifications à la machine. La machine ne contient aucun composant pouvant être réparé par l'utilisateur. Certaines parties de la machine sont sous haute tension. N'effectuez aucune procédure d'entretien autre que celles décrites dans ce guide.</p>
<p>Travail autour de la machine</p>	<p>N'utilisez pas d'aérosol hautement inflammable à proximité de la machine. Un aérosol entrant en contact avec les composants électriques à l'intérieur de la machine peut provoquer un incendie ou une électrocution.</p>

⚠ Attention

- Si vous ne respectez pas ces précautions de sécurité, vous pouvez vous blesser ou endommager la machine.

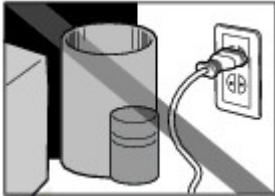
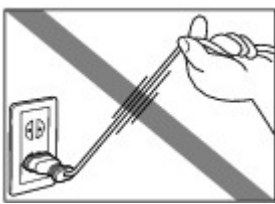
<p>Choix d'un emplacement</p>	<p>N'installez pas la machine dans un endroit instable ou soumis à des vibrations excessives.</p> <p>Évitez d'installer la machine à l'extérieur ou dans un endroit exposé à l'humidité ou à la poussière, à un ensoleillement direct ou à proximité d'une source de chaleur.</p> <p>Pour éviter tout risque d'incendie ou d'électrocution, installez la machine dans une pièce dont la température varie entre 5 °C et 35 °C (41 °F à 95 °F) et le taux d'humidité entre 10 % et 90 % (sans condensation).</p> <p>Ne placez pas la machine sur une moquette ou un tapis épais.</p> <p>N'adossez pas l'arrière de la machine au mur.</p>
<p>Alimentation</p>	<div data-bbox="424 1536 699 1733">  <p>Vérifiez que la zone autour de la prise est dégagée en permanence afin de pouvoir facilement débrancher le cordon d'alimentation si nécessaire.</p> </div> <div data-bbox="424 1749 699 1951">  <p>Ne retirez jamais la fiche en tirant sur le cordon.</p> </div> <p>N'utilisez pas de rallonge.</p>



Travail autour de la machine

Ne placez jamais vos mains ou vos doigts dans la machine lorsqu'une impression est en cours.

Déplacez la machine en la portant par les deux extrémités.

Ne la tenez pas par le panneau de contrôle.

Ne placez aucun objet sur la machine.

Ne placez jamais d'objets métalliques (trombones, agrafes, etc.) ou de récipients contenant des solvants inflammables (alcool, diluants, etc.) sur la machine.

Si un corps étranger (métallique ou liquide) venait à glisser dans la machine, débranchez le cordon d'alimentation et appelez le service de maintenance.

Ne transportez et n'utilisez pas la machine sur un plan incliné, à la verticale ou à l'envers, car l'encre risque de couler et d'endommager la machine.

Si vous placez un livre épais sur la vitre d'exposition, n'appuyez pas trop fort sur le capot des documents. La vitre d'exposition pourrait se briser et entraîner des blessures.

Têtes d'impression et réservoirs d'encre

Gardez les réservoirs d'encre hors de portée des enfants.

En cas d'absorption accidentelle d'encre par la bouche, par léchage ou ingestion, rincez abondamment la bouche ou faites boire un verre d'eau ou deux.

En cas d'irritation ou de gêne, consultez immédiatement un médecin.

En cas de contact avec les yeux, rincez immédiatement avec de l'eau.

En cas de contact avec la peau, lavez immédiatement avec de l'eau et du savon.

Si l'irritation des yeux ou de la peau persiste, consultez immédiatement un médecin.

Ne secouez pas les têtes d'impression ni les réservoirs d'encre.

L'encre risque de couler et de tacher vos vêtements ou les objets environnants.

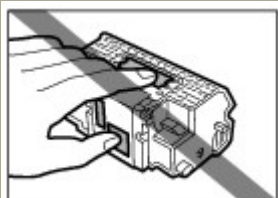

Ne touchez jamais les contacts électriques de la tête d'impression après une impression.

Les parties métalliques peuvent être très chaudes et vous brûler.

Ne jetez pas les réservoirs d'encre au feu.

N'essayez pas de démonter la tête d'impression et les réservoirs d'encre, ni d'y apporter des modifications.

Ne manipulez pas la tête d'impression et les réservoirs d'encre brusquement ; par exemple, n'appuyez pas fortement sur ces composants ou ne les faites pas tomber.

N'essayez pas de rincer, ni d'essuyer la tête d'impression et les réservoirs d'encre.

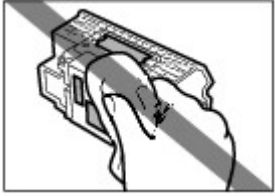
	
	Une fois la tête d'impression et les réservoirs d'encre installés, retirez-les uniquement en cas de nécessité.
Interférences d'ondes radioélectriques	Etant donné que les fours à micro-ondes et les systèmes de réseau sans fil utilisent la même bande de fréquences, un four peut-être une source d'interférences lorsqu'il est en marche. Si vous placez ce produit à proximité d'un four à micro-ondes, vous risquez d'observer des défaillances radioélectriques.

- **Lorsque la machine est placée à proximité d'autres appareils électriques tels que des lampes fluorescentes**

Placez la machine à au moins 5,91 pouces / 15 cm de tout autre appareil électrique comme des lampes fluorescentes. Si cette distance n'est pas respectée, la machine risque de ne pas fonctionner correctement en raison des bruits émis par les lampes fluorescentes.

- **À la mise hors tension de la machine**

Lorsque vous mettez la machine hors tension, appuyez toujours sur le bouton **Marche** et vérifiez que le voyant d'**alimentation** (vert) s'est éteint. Si vous débranchez la prise d'alimentation alors que le voyant d'**alimentation** est allumé ou clignote, la tête d'impression ne peut pas être protégée et vous risquez de ne plus pouvoir imprimer.



[↑ Haut de la page](#)

Conditions légales d'utilisation de ce produit et des images

La photocopie, la numérisation, l'impression ou l'utilisation de reproductions des documents suivants peuvent être interdites par la loi.

La liste ci-dessous n'est pas exhaustive. Dans le doute, consultez un représentant juridique dans votre région.

- Billets de banque
- Mandats
- Certificats de dépôt
- Timbres-poste (oblitérés ou non)
- Badges ou insignes servant d'identifiants
- Papiers militaires
- Chèques au porteur ou bancaires provenant d'organismes gouvernementaux
- Permis d'utilisation de véhicules automobiles et certificats de titre
- Chèques de voyage
- Bons alimentaires
- Passeports
- Cartes d'immigration
- Timbres fiscaux (oblitérés ou non)
- Obligations ou autres titres de créance
- Certificats d'action
- Documents soumis aux lois sur le copyright/œuvres d'art sans l'autorisation de l'auteur



[↑ Haut de la page](#)

Conseils d'utilisation de votre machine

Cette section donne des conseils d'utilisation de votre machine pour obtenir une qualité d'impression optimale.

■ L'encre est utilisée à différentes fins.

● Dans quelle mesure l'encre sert-elle à d'autres fins que l'impression ?

L'encre peut être utilisée à autre chose qu'à l'impression. L'encre n'est pas uniquement utilisée pour l'impression, mais également pour le nettoyage de la tête d'impression afin de garantir une qualité d'impression optimale.

La machine nettoie automatiquement les buses de jet d'encre afin d'éviter qu'elles ne s'obstruent. Lors du nettoyage, l'encre est aspirée des buses. La quantité d'encre utilisée pour le nettoyage des buses est faible.



Important

- L'encre aspirée des buses, comme lors du nettoyage de la tête d'impression, est absorbée par l'absorbant d'encre de la machine. Ce dernier doit être remplacé une fois qu'il est plein. Vous ne pouvez pas le faire vous-même. Lorsque le message d'erreur apparaît, contactez immédiatement un technicien du service assistance Canon. Reportez-vous à la section « [Dépannage](#) » du manuel en ligne : *Guide d'utilisation avancée*.

● L'impression en noir et blanc utilise-t-elle de l'encre de couleur ?

L'utilisation de chaque encre varie selon la couleur de l'image à imprimer ou le contenu du document. Ces deux types d'encre noire (PGBK et BK) sont utilisées automatiquement en fonction du type de support destiné à l'impression ou des paramètres du pilote d'imprimante. L'encre PGBK est utilisée principalement pour les documents de type texte et l'encre BK, pour l'impression de photos, d'illustrations, etc. L'impression en noir et blanc peut également utiliser de l'encre de couleur. Ainsi, de l'encre de couleur est consommée même lors de l'impression en noir et blanc.

● Le voyant d'encre signale lorsque le niveau d'encre est faible.

L'intérieur d'un réservoir d'encre se compose d'une réserve d'encre (A) et d'une éponge imbibée d'encre (B).

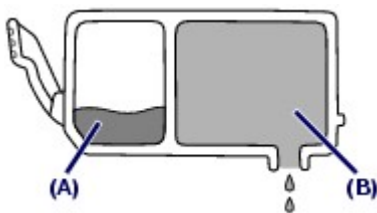

Lorsqu'il n'y a plus d'encre dans la zone (A), le voyant d'encre clignote lentement afin de vous avertir du faible niveau d'encre. Lorsqu'il n'y a plus d'encre dans la zone (B), le voyant d'encre clignote rapidement afin de vous informer que le réservoir d'encre doit être remplacé.

Reportez-vous à la section [Remplacement d'un réservoir d'encre](#).

■ Impression sur papier spécial : Comment imprimer avec une qualité optimale ?

● Conseil : vérifiez l'état de la machine avant d'imprimer.

● La tête d'impression fonctionne-t-elle ?

Si les buses de la tête d'impression sont obstruées, l'impression sera pâle et du papier sera gâché. Imprimez le motif de vérification des buses pour contrôler la tête d'impression.

Reportez-vous à la section [L'impression devient pâle ou les couleurs ne s'impriment plus correctement](#).

● L'intérieur de la machine est-il maculé d'encre ?

Suite à l'impression de gros volumes ou à l'impression sans bordure, les zones que traverse le papier peuvent s'encrasser d'encre. Nettoyez l'intérieur de la machine en procédant au nettoyage de la platine inférieure.

Reportez-vous au manuel en ligne [Guide d'utilisation avancée](#).

● Conseil : vérifiez le chargement du papier.

● Le papier est-il chargé dans le bon sens ?

Lorsque vous chargez le papier dans le réceptacle arrière ou la cassette, assurez-vous que l'orientation du papier est correcte.



(A)

(A) Réceptacle arrière



(B)

(B) Cassette

● Pour charger du papier dans le réceptacle arrière, placez le papier face à imprimer vers vous.

● Pour charger du papier dans la cassette, placez le papier face à imprimer vers le bas.

● Le papier est-il gondolé ?

Le papier gondolé risque de provoquer des bourrages papier. Aplanissez le papier gondolé, puis chargez-le de nouveau.

Reportez-vous à la section « [Dépannage](#) » du manuel en ligne : [Guide d'utilisation avancée](#).

● Conseil : une fois le papier chargé, veillez à spécifier les paramètres du papier.

Après avoir chargé le papier, pensez à en sélectionner le type dans la liste Type de support du panneau de contrôle ou dans la liste Type de support du pilote d'imprimante. A défaut de sélectionner le type de papier, vous risquez de ne pas obtenir les résultats d'impression escomptés.

Reportez-vous à la section [Chargement du papier](#).

Il existe différents types de papier : papier à surface spéciale pour l'impression de photos en qualité optimale et papier convenant pour l'impression de documents. Les options Type de support du panneau de contrôle ou Type de support du pilote d'imprimante proposent à l'avance des paramètres différents pour chaque type de papier (utilisation d'encre, jet d'encre ou impression à distance des buses), de sorte que vous puissiez imprimer sur chaque papier avec une qualité optimale. Dans la liste Type de support du panneau de contrôle (ou Type de support du pilote), vous pouvez sélectionner des paramètres différents pour chaque type de papier chargé.

■ Utilisez le bouton d'arrêt pour annuler l'impression.

● Conseil : n'appuyez jamais sur le bouton de mise sous tension.

Si vous appuyez sur le bouton **Marche** alors que l'impression est en cours, les données d'impression envoyées depuis un ordinateur se mettent dans la file d'attente de la machine et vous risquez de ne pas pouvoir imprimer.

Pour annuler l'impression, appuyez sur le bouton **Stop**.



Remarque

● Si vous ne pouvez pas annuler une impression lancée depuis un ordinateur en appuyant sur le

bouton **Stop**, ouvrez la boîte de dialogue des propriétés de l'imprimante pour supprimer les tâches d'impression inutiles dans l'écran d'état de l'imprimante (Windows).

■ Comment maintenir une qualité d'impression optimale ?

La clé de l'impression avec une qualité optimale consiste à éviter que la tête d'impression ne sèche ou que les buses ne s'obstruent. Pour une qualité d'impression optimale, procédez toujours comme suit.

● Suivez la procédure ci-dessous pour débrancher le cordon d'alimentation.

- 1 Appuyez sur le bouton **[ON]** (Marche) de la machine pour la mettre hors tension.
- 2 Assurez-vous que le voyant **d'alimentation** est éteint.
- 3 Débranchez le cordon d'alimentation de la prise secteur ou désactivez le connecteur du câble de raccordement.

Si vous appuyez sur le bouton **Marche** pour mettre la machine hors tension, celle-ci protège automatiquement la tête d'impression (buses) afin que l'encre ne sèche pas. Si vous débranchez le cordon d'alimentation de la prise secteur ou désactivez le connecteur du câble de raccordement avant l'extinction du voyant **d'alimentation**, la tête d'impression ne sera pas correctement protégée et l'encre risque de sécher et les buses de s'obstruer.

Pour débrancher le cordon d'alimentation, veillez à bien suivre cette procédure.

● Impression périodique

De même qu'un crayon-feutre sèche et devient inutilisable faute d'avoir servi pendant longtemps, même si le bouchon est en place, la tête d'impression peut elle aussi sécher ou s'obstruer si la machine ne sert pas pendant un certain temps.

Nous recommandons d'utiliser la machine au moins une fois par mois.



Remarque

- Selon le type de papier, l'encre risque d'être floue si la zone imprimée comporte des traces de surligneur ou de feutre de couleur ou de dégorger si la zone imprimée est imbibée d'eau ou de sueur.
-

■ La machine doit-elle être manipulée avec précaution lors de l'utilisation ou du transport ?

- **Conseil : ne transportez pas et n'utilisez pas l'imprimante sur un plan incliné ou à la verticale.**

Si la machine est utilisée ou transportée verticalement ou sur un plan incliné, elle risque d'être endommagée ou l'encre risque de s'échapper de la machine.

Veillez à ne pas utiliser, ni transporter la machine sur un plan incliné ou à la verticale.



- Les couleurs sont irrégulières et les résultats d'impression sont flous.

● Conseil : imprimez le motif de vérification des buses pour voir si elles sont obstruées.

Si les buses de la tête d'impression sont obstruées, les couleurs risquent de devenir irrégulières ou les impressions risquent d'être floues.



Dans ce cas



Imprimez le motif de vérification des buses

Sur le motif de vérification des buses, vérifiez si elles sont obstruées.

Reportez-vous à la section [L'impression devient pâle ou les couleurs ne s'impriment plus correctement](#).



[↑ Haut de la page](#)



Impression
Numérisation
Copie
Dépannage
Utilisation de ce manuel
Impression du manuel
Entretien
A propos des communications Bluetooth
Modification des paramètres de la machine
Annexe
A propos des communications réseau

Lorsque vous affichez ce manuel en ligne dans un environnement linguistique autre que l'anglais, il se peut que certaines descriptions s'affichent en anglais.

Impression

Impression depuis un ordinateur

Impression avec les logiciels d'application fournis

Qu'est-ce qu'Easy-PhotoPrint EX ?

Impression de photos

Démarrage d'Easy-PhotoPrint EX

Sélection d'une photo

Sélection du papier

Impression

Création d'un album

Démarrage d'Easy-PhotoPrint EX

Sélection du papier et de la présentation

Sélection d'une photo

Edition

Impression

Impression de calendriers

Démarrage d'Easy-PhotoPrint EX

Sélection du papier et de la présentation

Sélection d'une photo

Edition

Impression

Impression d'autocollants

Démarrage d'Easy-PhotoPrint EX

Sélection du papier et de la présentation

Sélection d'une photo

Edition

Impression

Impression de présentation

Démarrage d'Easy-PhotoPrint EX

Sélection du papier et de la présentation

Sélection d'une photo

Edition

Impression

Correction et amélioration de photos

Utilisation de la fonction Correction automatique des photos

Utilisation de la fonction Correction yeux rouges

Utilisation de la fonction Éclaircisseur de visage

Utilisation de la fonction Affineur de visage

Utilisation de la fonction Lissage numérique visage

Utilisation de la fonction Suppresseur de défaut

Ajustement des images

Fenêtre Corriger/Améliorer les images

Questions et réponses

Comment puis-je déplacer (ou copier) le fichier enregistré ?

Quel côté de l'image affichée est imprimé en premier ?

Comment puis-je imprimer avec des marges égales ?

Quelle est la signification de « C1 » et de « C4 » ?

Annexe 1 : Paramètres d'Easy-PhotoPrint EX

Impression Vivid Photo (couleurs vives)

Réduction du bruit dans l'image

Découpage des photos (Impression photo)

Impression des dates sur les photos (Impression photo)

Impression de plusieurs photos sur une seule page

Impression d'un index

Impression de photos d'identité (ID Photo Print)

Impression des informations sur les photos

Enregistrement des photos

Ouverture des fichiers enregistrés

Modification de la présentation

Modification de l'arrière-plan

Ajout de photos

Permutation des photos

Remplacement des photos

Modification de la position, de l'angle et de la taille des photos

Découpage des photos

Encadrement des photos

Impression de dates sur les photos

Ajout de commentaires aux photos

Ajout de texte aux photos

Enregistrement

Définition des jours fériés

Définition de l'affichage du calendrier

Impression avec d'autres logiciels d'application

Les diverses méthodes d'impression

Impression avec les instructions d'installation simplifiée

Définition du format et de l'orientation de la page

Définition du nombre de copies et de l'ordre d'impression

Définition de la marge d'agrafage

Impression sans bordure

Impression à l'échelle du papier

Impression proportionnée

Impression mise en page

Impression d'affiche

Impression de brochure

- Impression recto/verso
- Impression de cachet/arrière-plan
- Enregistrement des réglages d'un cachet
- Enregistrement des données d'image à utiliser comme arrière-plan
- Impression d'une enveloppe
- Commutation de l'alimentation papier en fonction de l'utilité
- Affichage d'un aperçu avant impression
- Définition du format de papier (format personnalisé)
- Modification de la qualité d'impression et des données d'image
 - Sélection d'une combinaison de qualité d'impression/procédé en demi-teintes
 - Impression d'un document couleur en monochrome
 - Définition de la correction des couleurs
 - Impression photo optimale des données d'image
 - Réglage des couleurs avec le pilote d'imprimante
 - Impression avec les profils ICC
 - Réglage de l'équilibre des couleurs
 - Réglage de la luminosité
 - Réglage de l'intensité
 - Réglage du contraste
 - Simulation d'une illustration
 - Représentation des données d'image avec une seule couleur
 - Présentation des données d'image avec Vivid Colors
 - Lissage des contours irréguliers
 - Changement de propriétés de couleur pour améliorer la coloration
 - Réduction du bruit dans l'image
- Présentation du pilote d'imprimante
 - Pilote d'imprimante Canon IJ
 - Ouverture de la fenêtre de configuration du pilote d'imprimante
 - Onglet Entretien
 - Ecran d'état d'imprimante Canon IJ
 - Aperçu Canon IJ

Impression à partir du panneau de contrôle de la machine

- Impression sur du papier réglé ou millimétré
 - Impression de modèles de type papier réglé ou millimétré
- Impression à partir d'une carte mémoire
 - Impression de photographies enregistrées sur une carte mémoire
 - Paramètres de configuration
 - Impression à l'aide de l'index photo
- Utilisation de fonctions d'impression utiles
 - Impression de photographies dans divers formats depuis la carte mémoire
 - Paramètres d'impression d'une photo enregistrée sur une carte mémoire

- Impression de plusieurs photos sur une seule feuille (Impression de présentation)
- Impression sur des autocollants (Impression sur un autocollant)
- Impression DPOF
- Infos capturées
- Impression index photo
- Imprimer toutes les images
- Impression de photos d'identité – Impr. format photo d'id.
- Création d'un calendrier – Impr. calendrier
- Utilisation de fonctions d'affichage utiles
 - Changement de l'affichage
 - Impression d'une zone spécifiée (Rognage)
 - Recherche de photos à l'aide de la date de prise de vue (Rechercher)
- Configuration du logement pour carte en tant que lecteur de carte mémoire de l'ordinateur
- Impression de photos à partir de tirages papier
 - Impression à partir de tirages papier
 - Paramètres de configuration
- Utilisation de fonctions d'impression utiles
 - Impression spéciale de photos
 - Paramètres d'impression d'une photo numérisée
 - Impression sur des autocollants (Impression sur un autocollant)
 - Impression de toutes les images (Imprimer toutes les images)
- Utilisation de fonctions d'affichage utiles
 - Changement de l'affichage
 - Impression d'une zone spécifiée (Rognage)

Impression de photos directement à partir d'un périphérique compatible ou d'un périphérique de communication sans fil

- Impression de photos directement à partir d'un périphérique compatible
 - Impression de photos directement à partir d'un périphérique compatible
 - A propos des paramètres PictBridge
 - Paramètres sur un périphérique compatible PictBridge
 - Paramètres de la machine
- Impression de photos à partir d'un périphérique de communication sans fil
 - Configuration du format de la page, du type de support et de la présentation lors d'une impression à partir d'un téléphone portable
 - Affichage de l'écran Param. impr. tél portable
 - Impression via une communication Bluetooth
 - Impression via une communication Bluetooth
 - Modification des paramètres Bluetooth

Numérisation

Numérisation

Numérisation d'images

- Numérisation d'images

- Avant de numériser

- Placement des documents

- Enregistrement des données numérisées sur la clé USB flash ou sur la carte mémoire à l'aide du panneau de contrôle de la machine

- Enregistrement des données numérisées sur la clé USB flash ou sur la carte mémoire à l'aide du panneau de contrôle de la machine

- Paramètres de configuration

- Suppression de données numérisées sur une clé USB flash ou sur une carte mémoire

- Enregistrement des données numérisées à l'aide du panneau de contrôle de la machine

- Enregistrement des données numérisées à l'aide du panneau de contrôle de la machine

- Annexe : Divers paramètres de numérisation

- Paramètres de numérisation réseau

- Sélection d'une réponse à des commandes à partir du panneau de contrôle dans MP Navigator EX

Numérisation avec les logiciels d'application fournis

- Qu'est-ce que MP Navigator EX (logiciel de numérisation fourni) ?

- Essayons de numériser

- Démarrage de MP Navigator EX

- Numérisation de photos et de documents

- Numérisation de plusieurs documents à la fois

- Numérisation d'images plus larges que la vitre (Aide à l'assemblage)

- Numérisation facile avec One-click

- Fonctions utiles de MP Navigator EX

- Correction/amélioration automatiques des images

- Correction/amélioration manuelles des images

- Ajustement des images

- Recherche d'images

- Classification d'images en catégories

- Utilisation des images dans MP Navigator EX

- Enregistrement

- Enregistrement de fichiers au format PDF

- Création/modification de fichiers PDF

- Impression de documents

- Impression de photos

- Envoi par courrier électronique

- Modification de fichiers

- Définition de mots de passe pour des fichiers PDF

- Ouverture/modification de fichiers PDF protégés par mot de passe

- Ecrans MP Navigator EX

- Ecran du mode de navigation

- Onglet Numériser/Importer documents ou images

- Onglet Affichage et utilisation d'images sur l'ordinateur

Onglet Numérisation personnalisée avec One-click
Ecran Photos/Documents (vitre) (fenêtre Numériser/Importer)
Boîte de dialogue Configuration de la numérisation (Photos/Documents)
Boîte de dialogue Enregistrer
Boîte de dialogue Enregistrer en fichier PDF
Boîte de dialogue Paramètres PDF
Ecran Carte mémoire (fenêtre Numériser/Importer)
Fenêtre Afficher et utiliser
Fenêtre Créer/modifier fichier PDF
Boîte de dialogue Imprimer le document
Boîte de dialogue Imprimer la photo
Boîte de dialogue Envoi par courrier électronique
Fenêtre Corriger/Améliorer les images
Ecran Mode One-click
Boîte de dialogue Enregistrer (Ecran Mode One-click)
Boîte de dialogue Configuration de la numérisation
Boîte de dialogue Enregistrer
Boîte de dialogue Paramètres Exif
Boîte de dialogue PDF
Boîte de dialogue Enregistrer en fichier PDF
Boîte de dialogue Message
Boîte de dialogue OCR
Boîte de dialogue Personnalisée
Boîte de dialogue Préférences
Onglet Général
Onglet Paramètres de boutons de scanner (Enregistrer)
Onglet Paramètres de boutons de scanner (Joindre à un courrier électronique)
Onglet Paramètres de boutons de scanner (Ouvrir avec appli.)

Annexe : Ouverture de fichiers autres que des images numérisées

Importation d'images enregistrées sur une carte mémoire

Ouverture d'images enregistrées sur un ordinateur

Numérisation avec d'autres logiciels d'application

Qu'est-ce que ScanGear (pilote du scanner) ?

Numérisation avec les paramètres avancés dans ScanGear (pilote du scanner)

Démarrage de ScanGear (pilote du scanner)

Numérisation en mode de base

Numérisation en mode avancé

Numérisation en mode de numérisation automatique

Numérisation de plusieurs documents à la fois en mode avancé

Correction des images et réglage des couleurs avec ScanGear (pilote du scanner)

Correction des images (Accentuation de la netteté, Réduction des imperfections, Correction du

ternissement, etc.)

Réglages des couleurs à l'aide d'un motif de couleur

Réglage de la saturation et de l'équilibre des couleurs

Réglage de la luminosité et du contraste

Réglage de l'histogramme

Réglage de la courbe de tonalités

Définition du seuil

Ecrans ScanGear (pilote du scanner)

Onglet Mode de base

Onglet Mode avancé

Paramètres d'entrée

Paramètres de sortie

Paramètres de l'image

Boutons de réglage des couleurs

Onglet Mode de numérisation automatique

Boîte de dialogue Préférences

Onglet Scanner

Onglet Aperçu

Onglet Numériser

Onglet Paramètres de couleur

Annexe : Informations utiles sur la numérisation

Réglage des cadres de découpe

Résolution

Formats de fichiers

Correspondance des couleurs

Ecrans Canon IJ Network Scan Utility

Menu et boîte de dialogue Canon IJ Network Scan Utility

Autres méthodes de numérisation

Numérisation avec le pilote WIA

Numérisation à partir du panneau de configuration
(Windows XP uniquement)

Copie

Impression à partir du panneau de contrôle de la machine

Copie

Copie de documents

Paramètres de configuration

Réduction ou agrandissement d'une copie

Modification des paramètres d'intensité

Affichage de l'écran Aperçu

Utilisation de fonctions de copie utiles

Copie spéciale

Paramètres de copie spéciale

Copie sans bordure

Copie de deux pages sur une seule feuille (Copie 2-
sur-1)

Copie de quatre pages sur une seule feuille (Copie
4-sur-1)

Répétition d'une image sur une page (Image
répétée)

Copie d'originaux épais tels que des livres
(Effacement du cadre)

Copie d'une zone spécifiée (Rognage)

Copie d'images avec effacement d'une partie
(Masquage)

Dépannage

Dépannage

Dépannage

En cas d'erreur

Impossible de mettre la machine sous tension

Un message d'erreur s'affiche sur l'écran LCD

L'écran LCD n'est pas du tout visible

Une langue inattendue est affichée sur l'écran LCD

Impossible d'installer les pilotes MP Drivers

Impossible de se connecter correctement à l'ordinateur avec
un câble USB

Vitesse d'impression ou de numérisation lente/La
connexion USB Hi-Speed ne fonctionne pas/"This device
can perform faster/Cet appareil peut fonctionner plus
rapidement" s'affiche

Résultats de l'impression insatisfaisants

Impossible de terminer l'impression d'un travail

Aucun résultat d'impression/L'impression est floue/Les
couleurs ne sont pas fidèles/Traces blanches

Les lignes ne sont pas alignées

Le papier est gondolé ou présente des taches d'encre

Le papier est taché/La surface imprimée est rayée

Le recto du papier est taché

Des lignes verticales sont imprimées sur les côtés du
document imprimé

Les couleurs sont inégales ou striées

L'impression ne démarre pas

La copie/l'impression s'interrompt avant la fin

La machine réagit, mais l'encre ne s'écoule pas

L'impression n'est pas aussi rapide que prévu

Le support de la tête d'impression n'est pas à l'emplacement
correct pour le remplacement

L'alimentation du papier ne se fait pas normalement

Le papier n'est pas alimenté par la source indiquée dans le
pilote de l'imprimante.

Bourrages papier

Un message s'affiche sur l'écran de l'ordinateur

Erreur de service 5100 s'affiche

Erreur d'écriture/Erreur de sortie/Erreur de
communication

Erreur numéro : 300 s'affiche

Erreur numéro : 1700 s'affiche

Numéro d'information sur l'encre : 1600 s'affiche

Numéro d'information sur l'encre : 1683 s'affiche

Numéro d'information sur l'encre : 1688 s'affiche

Erreur numéro : 2001 s'affiche

Erreur numéro : 2002 s'affiche

Autres messages d'erreur

Utilisateurs Windows

L'écran d'état de l'imprimante ne s'affiche pas

L'écran Inkjet Printer/Scanner Extended Survey Program/
Programme d'enquête étendue Imprimante à jet d'encre/
Scanner s'affiche

Un message d'erreur s'affiche sur un périphérique compatible PictBridge

Impossible d'imprimer correctement à partir d'un périphérique de communication sans fil

Impossible d'imprimer correctement un index photo

Impossible de retirer une carte mémoire

Problèmes de numérisation

Le scanner ne fonctionne pas

ScanGear (pilote du scanner) ne fonctionne pas

Des messages d'erreur s'affichent et ScanGear (pilote du scanner) n'apparaît pas

La numérisation (l'image qui s'affiche à l'écran) est de mauvaise qualité

L'image numérisée est entourée de zones blanches supplémentaires

Impossible de numériser correctement avec le découpage multiple

Impossible de numériser correctement en mode de numérisation automatique

Vitesse de numérisation lente

Le message "Mémoire insuffisante." s'affiche

L'ordinateur arrête de fonctionner pendant la numérisation

Le scanner ne fonctionne pas après la mise à niveau Windows

Problèmes logiciels

Le logiciel de messagerie que vous souhaitez utiliser n'apparaît pas dans l'écran de sélection correspondant.

L'impression de l'image numérisée est agrandie (réduite)

L'impression de l'image numérisée est agrandie (réduite) sur le moniteur de l'ordinateur

L'image numérisée ne s'ouvre pas

Problèmes avec MP Navigator EX

Impossible de numériser à la taille correcte

Impossible de détecter la position ou la taille de l'image lorsque la numérisation se fait à partir du panneau de contrôle

Le document est placé correctement, mais l'image numérisée est inclinée

Le document est placé correctement, mais l'orientation de l'image numérisée est différente

Forum aux questions

Si vous ne pouvez pas résoudre le problème

Instructions d'utilisation (pilote d'imprimante)

Remarques générales (pilote du scanner)

Utilisation d'Easy-PhotoPrint EX

Utilisation de MP Navigator EX

A propos de Solution Menu

Guide d'utilisation avancée

Guide d'utilisation avancée > Utilisation de ce manuel

Utilisation de ce manuel

- ➔ Utilisation de l'écran Contenu
- ➔ Utilisation de l'écran contenant les explications
- ➔ Impression du manuel
- ➔ Utilisation de mots clés pour rechercher une rubrique
- ➔ Enregistrement des rubriques dans le dossier Mon manuel
- ➔ Symboles utilisés dans ce document
- ➔ Marques

[Haut de la page ↕](#)

Guide d'utilisation avancée

Guide d'utilisation avancée > Utilisation de ce manuel > Utilisation de l'écran Contenu

Utilisation de l'écran Contenu

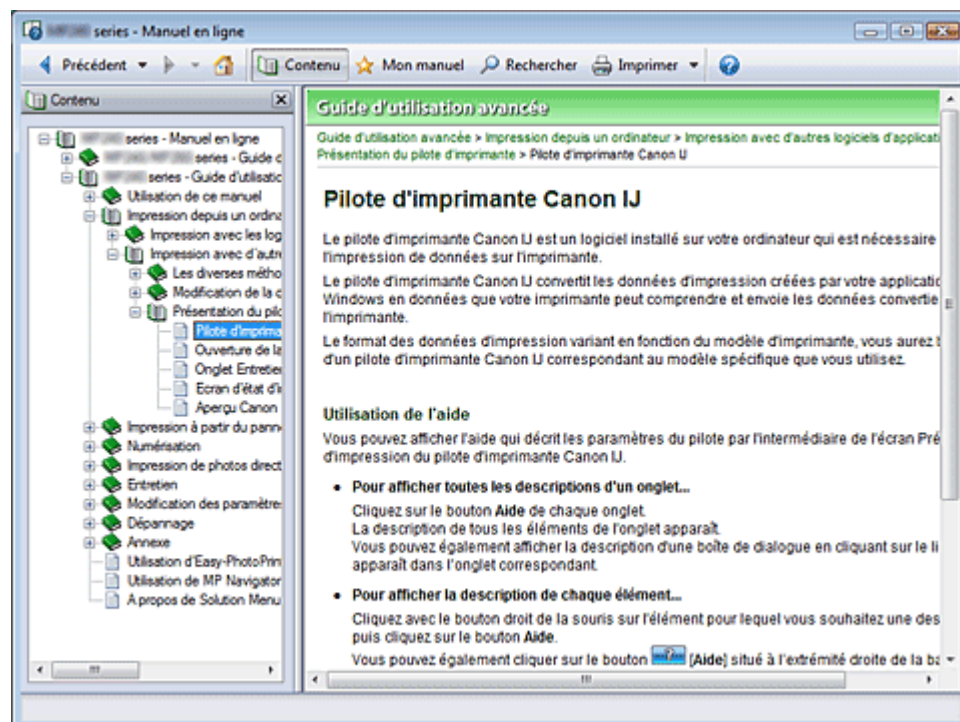

Lorsque vous cliquez sur un titre affiché dans l'écran Contenu situé à gauche du manuel en ligne, les pages relatives à ce titre s'affichent dans la fenêtre Description située à droite.

Lorsque vous cliquez sur le  situé à gauche de , les titres figurant dans les hiérarchies inférieures sont affichés.

Remarque

- Cliquez sur  pour fermer ou afficher l'écran Contenu.

Haut de la page 

Guide d'utilisation avancée

Guide d'utilisation avancée > Utilisation de ce manuel > Utilisation de l'écran contenant les explications

Utilisation de l'écran contenant les explications

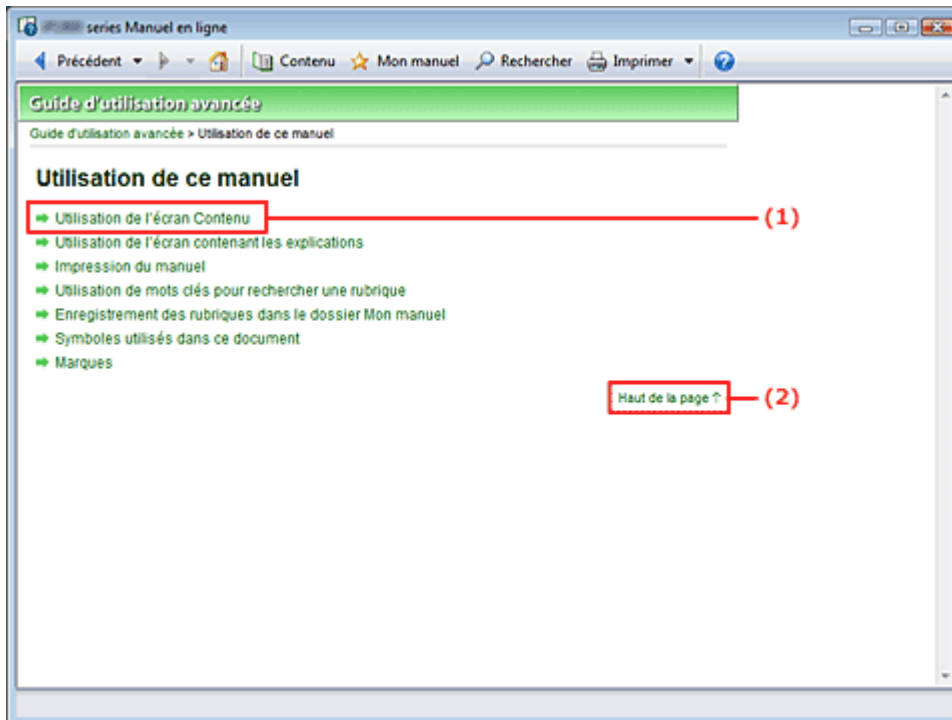

(1) Cliquez sur les caractères verts pour accéder à la page correspondante.

(2) Le curseur s'affiche en haut de la page.

Haut de la page ↕

Guide d'utilisation avancée

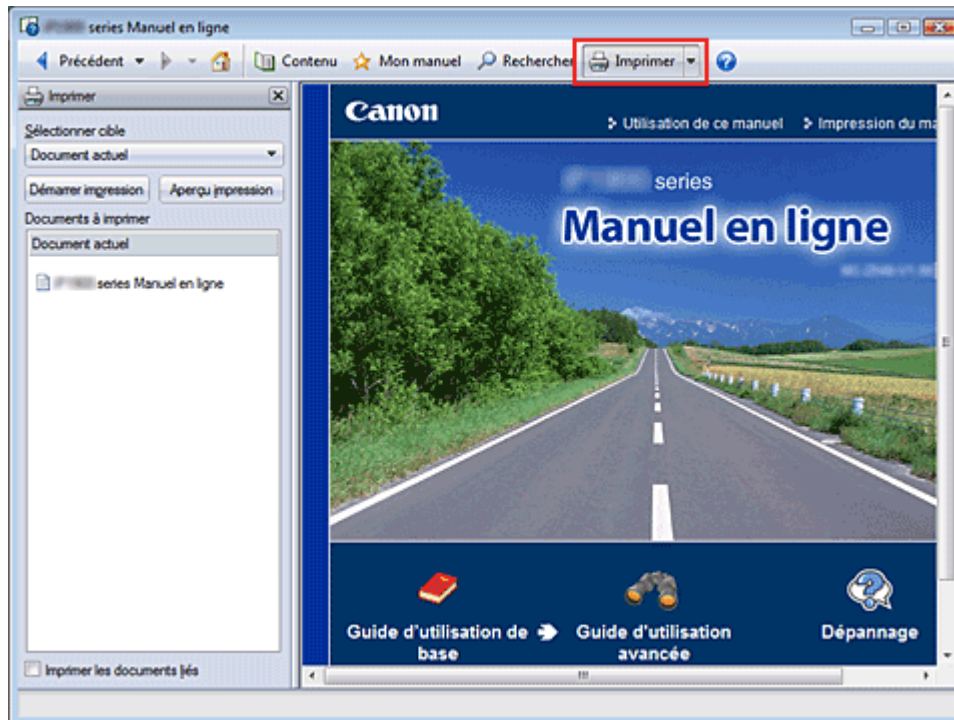

Guide d'utilisation avancée > Utilisation de ce manuel > Impression du manuel

Impression du manuel



Cliquez sur  pour afficher la fenêtre Impression à gauche du manuel en ligne.

Remarque

- Cliquez sur , puis sur Paramètres d'option pour afficher la boîte de dialogue Paramètres d'options. Vous pouvez alors configurer l'impression.
- Pour afficher la boîte de dialogue Imprimer, cliquez sur , puis sur Paramètres d'impression. Lorsque la boîte de dialogue apparaît, sélectionnez l'imprimante à utiliser pour l'impression. Après avoir sélectionné l'imprimante à utiliser, cliquez sur Propriétés... pour définir les paramètres d'impression.

Les quatre méthodes d'impression suivantes sont disponibles :

- Document actuel
- Documents sélectionnés
- Mon manuel
- Tous les documents

Document actuel

Vous pouvez imprimer la rubrique actuellement affichée.

1. Dans le menu déroulant Sélectionner cible, sélectionnez Document actuel

Le titre de la rubrique actuellement affichée apparaît dans la liste Documents à imprimer.

Remarque

- Si vous sélectionnez Imprimer les documents liés, vous pouvez également imprimer les documents liés au document actuel. Les documents liés sont ajoutés à la liste Documents à imprimer.
- Cliquez sur Aperçu avant impression pour afficher les résultats d'impression et obtenir un aperçu du document avant impression.

2. Cliquez sur Lancer l'impression

La boîte de dialogue Confirmation nombre de pages à imprimer s'affiche.

3. Lancez l'impression

Confirmez le nombre de pages à imprimer, puis cliquez sur Oui.

Les rubriques actuellement affichées sont imprimées.

Documents sélectionnés

Vous pouvez sélectionner et imprimer les rubriques de votre choix.

1. Dans le menu déroulant Sélectionner cible, sélectionnez Documents sélectionnés

Les titres de toutes les rubriques sont affichés dans la liste Documents à imprimer.

2. Sélectionnez les rubriques à imprimer

Dans la liste Documents à imprimer, cochez les cases correspondant aux titres des rubriques à imprimer.



Remarque

- Si vous cochez la case Sélection automatique des documents dans les hiérarchies inférieures, les cases à cocher correspondant à tous les titres figurant dans les hiérarchies inférieures sont sélectionnées.
- Cliquez sur Sélectionner tout pour sélectionner les cases correspondant à tous les titres. Cliquez sur Effacer tout pour décocher les cases correspondant à tous les titres.
- Cliquez sur Aperçu avant impression pour afficher les résultats d'impression et obtenir un aperçu du document avant impression.

3. Cliquez sur Lancer l'impression

La boîte de dialogue Confirmation nombre de pages à imprimer s'affiche.

4. Lancez l'impression

Confirmez le nombre de pages à imprimer, puis cliquez sur Oui.

Toutes les rubriques ayant été sélectionnées sont imprimées.

Mon manuel

Vous pouvez sélectionner et imprimer les rubriques enregistrées dans le dossier Mon manuel.

Pour plus de détails sur Mon manuel, consultez la rubrique [Enregistrement des rubriques dans le dossier Mon manuel](#).

1. Dans le menu déroulant Sélectionner cible, sélectionnez Mon manuel

Les titres des rubriques enregistrées dans le dossier Mon manuel sont affichés dans la liste Documents à imprimer.

2. Sélectionnez les rubriques à imprimer

Dans la liste Documents à imprimer, cochez les cases correspondant aux titres des rubriques à imprimer.



Remarque

- Cliquez sur Sélectionner tout pour sélectionner les cases correspondant à tous les titres. Cliquez sur Effacer tout pour décocher les cases correspondant à tous les titres.
- Cliquez sur Aperçu avant impression pour afficher les résultats d'impression et obtenir un aperçu du document avant impression.

3. Cliquez sur Lancer l'impression

La boîte de dialogue Confirmation nombre de pages à imprimer s'affiche.

4. Lancez l'impression

Confirmez le nombre de pages à imprimer, puis cliquez sur Oui.

Toutes les rubriques ayant été sélectionnées sont imprimées.

Tous les documents

Vous pouvez imprimer toutes les rubriques du manuel en ligne.

1. Dans le menu déroulant Sélectionner cible, sélectionnez Tous les documents

Les titres de toutes les rubriques s'affichent dans la liste Documents à imprimer et les cases sont automatiquement cochées.



Remarque

- Si vous désélectionnez la case correspondant à une rubrique, cette dernière ne sera pas imprimée.
- Cliquez sur Sélectionner tout pour sélectionner les cases correspondant à tous les titres. Cliquez sur Effacer tout pour décocher les cases correspondant à tous les titres.
- Cliquez sur Aperçu avant impression pour afficher les résultats d'impression et obtenir un aperçu du document avant impression.

2. Cliquez sur Lancer l'impression

La boîte de dialogue Confirmation nombre de pages à imprimer s'affiche.

3. Lancez l'impression

Confirmez le nombre de pages à imprimer, puis cliquez sur Oui.

Toutes les rubriques sont imprimées.



Important

- L'impression de toutes les rubriques requiert une grande quantité de papier. Avant de lancer l'impression, vérifiez le nombre de pages à imprimer (nombre indiqué dans la boîte de dialogue Confirmation nombre de pages à imprimer).
- Vous pouvez modifier l'agrandissement d'impression dans la boîte de dialogue Aperçu avant impression. Toutefois, si les données à imprimer dépassent du papier avec le nouvel agrandissement, une partie du document ne sera pas imprimée.

Guide d'utilisation avancée

Guide d'utilisation avancée > Utilisation de ce manuel > Utilisation de mots clés pour rechercher une rubrique

Utilisation de mots clés pour rechercher une rubrique

Vous pouvez rechercher une page cible en entrant un mot clé.

Cette procédure effectue une recherche sur tous les manuels en ligne installés (guides d'utilisation).

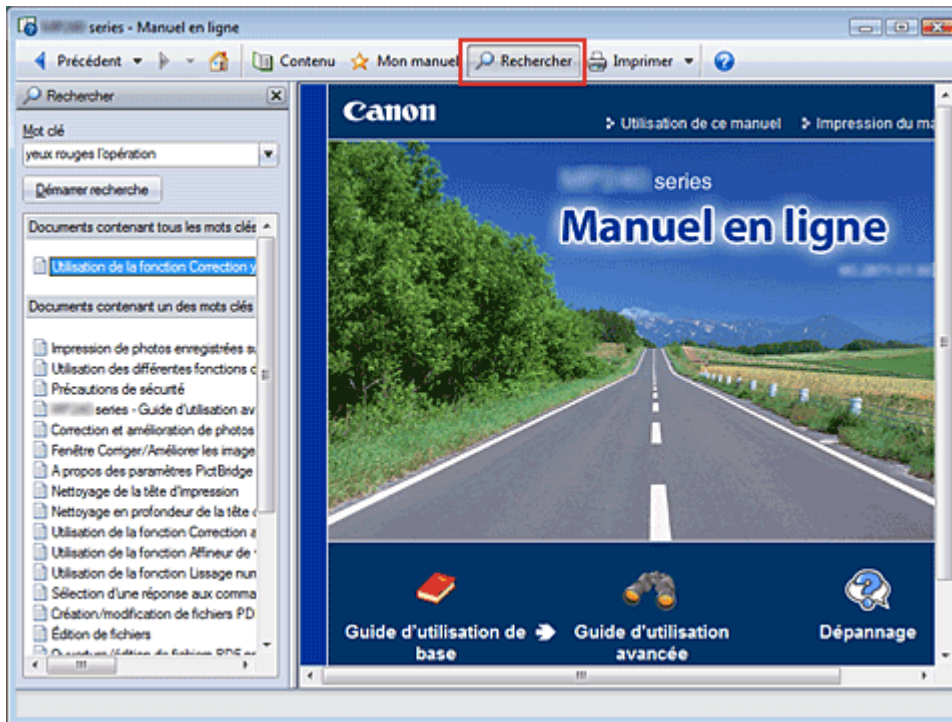

1. Cliquez sur

Une fenêtre de recherche s'affiche à gauche du manuel en ligne.

Remarque

- Cliquez sur  pour fermer ou afficher la fenêtre Rechercher.

2. Entrez un mot clé

Dans le champ Mot clé, entrez un mot clé pour l'élément à rechercher.

Si vous souhaitez entrer plusieurs mots clés, insérez un espace entre chaque mot clé.

Remarque

- Vous pouvez saisir jusqu'à 10 mots clés ou 255 caractères.
- La distinction majuscules/minuscules ne s'applique pas.
- Le programme peut également rechercher les mots clés comprenant des espaces.

3. Cliquez sur Lancer la recherche

La recherche est lancée et les titres de rubrique contenant le mot clé s'affichent dans la liste des résultats de la recherche.

Lorsque vous effectuez une recherche en entrant plusieurs mots clés, les résultats de la recherche s'affichent comme indiqué ci-dessous.

[Documents contenant une correspondance parfaite]

Rubriques contenant la chaîne de caractères de recherche complète (y compris les espaces) indiqué par l'utilisateur (correspondance parfaite)

[Documents contenant tous les mots clés]

Rubriques contenant tous les mots clés saisis

[Documents contenant un mot clé]

Rubriques contenant au moins un des mots clés saisis

4. Affichez la rubrique que vous souhaitez consulter

Dans la liste des résultats de la recherche, double-cliquez sur (ou sélectionnez et appuyez sur Entrée) le titre de la rubrique que vous souhaitez consulter.

Les mots clés figurant sur les pages qui s'affichent alors sont surlignés.

[Haut de la page ↕](#)

Guide d'utilisation avancée

Guide d'utilisation avancée > Utilisation de ce manuel > Enregistrement des rubriques dans le dossier Mon manuel

Enregistrement des rubriques dans le dossier Mon manuel

Enregistrez les pages fréquemment lues sous forme de rubriques dans le dossier Mon manuel afin de les consulter à n'importe quel moment.

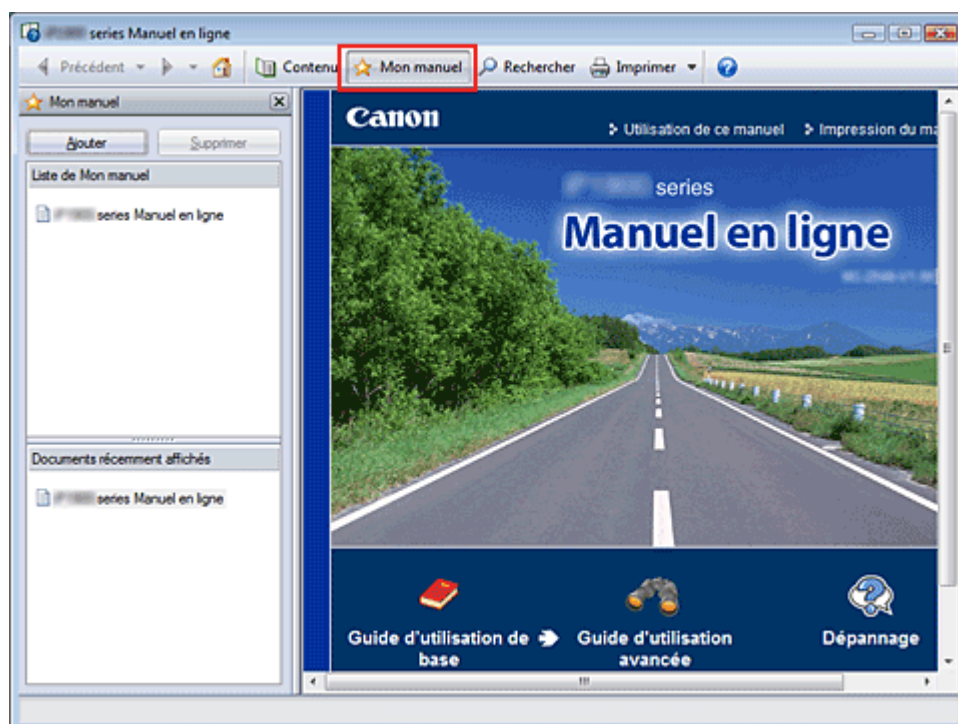

1. Affichez la rubrique

Affichez la rubrique à ajouter au dossier Mon Manuel.

2. Cliquez sur

La fenêtre Mon manuel s'affiche à gauche du manuel en ligne.

Remarque

- Cliquez sur  pour fermer ou afficher la fenêtre Mon manuel.

3. Enregistrez la rubrique dans le dossier Mon manuel

Cliquez sur Ajouter.

La rubrique actuellement affichée est ajoutée à Liste de Mon manuel.

Remarque

- Dans la liste Documents récemment affichés, vous pouvez également double-cliquer (ou sélectionner et appuyer sur Entrée) sur la rubrique à ajouter au dossier Mon manuel pour l'afficher, puis cliquez sur Ajouter.

4. Affichez le dossier Mon manuel

Lorsque vous double-cliquez sur (ou sélectionnez et appuyez sur Entrée) une rubrique affichée dans Liste de Mon manuel, cette rubrique s'affiche dans la fenêtre Description.

Remarque

- Pour supprimer une rubrique de Liste de Mon manuel, sélectionnez la rubrique dans la liste, puis cliquez sur Supprimer (ou appuyez sur le bouton Supprimer).

Guide d'utilisation avancée

Guide d'utilisation avancée > Utilisation de ce manuel > Symboles utilisés dans ce document

Symboles utilisés dans ce document

Avertissement

Instructions dont le non-respect peut entraîner la mort ou des blessures graves provoquées par un fonctionnement incorrect du matériel. Ces instructions doivent être respectées afin de garantir un fonctionnement sûr.

Attention

Instructions dont le non-respect peut entraîner des blessures graves ou des dommages matériels dus à un fonctionnement incorrect du matériel. Ces instructions doivent être respectées afin de garantir un fonctionnement sûr.

Important

Les instructions doivent être respectées pour garantir un fonctionnement sûr.

Remarque

Ce symbole signale des remarques ou des explications complémentaires.

Windows

Ce symbole signale des opérations à effectuer sous Windows.

Macintosh

Ce symbole signale des opérations à effectuer sous Macintosh.

[Haut de la page ↕](#)

Guide d'utilisation avancée

[Guide d'utilisation avancée](#) > [Utilisation de ce manuel](#) > [Marques](#)

Marques

- Microsoft est une marque déposée de Microsoft Corporation.
- Windows est une marque ou une marque déposée de Microsoft Corporation aux Etats-Unis et/ou dans d'autres pays.
- Windows Vista est une marque ou une marque déposée de Microsoft Corporation aux Etats-Unis et/ou dans d'autres pays.
- Macintosh et Mac sont des marques d'Apple Inc., déposées aux Etats-Unis et dans d'autres pays.
- Adobe, Adobe Photoshop, Adobe RGB et Adobe RGB (1998) sont des marques déposées ou des marques d'Adobe Systems Incorporated aux Etats-unis et/ou dans d'autres pays.
- Bluetooth est une marque de Bluetooth SIG, Inc., aux Etats-Unis, pour laquelle une ou plusieurs licences sont accordées à Canon Inc.

[Haut de la page](#) ↕

Guide d'utilisation avancée

Guide d'utilisation avancée > Impression depuis un ordinateur

Impression depuis un ordinateur

- ➔ Impression avec les logiciels d'application fournis
- ➔ Impression avec d'autres logiciels d'application

[Haut de la page ↕](#)

Guide d'utilisation avancée

[Guide d'utilisation avancée](#) > [Impression depuis un ordinateur](#) > [Impression avec les logiciels d'application fournis](#)

Impression avec les logiciels d'application fournis

- ➔ [Qu'est-ce qu'Easy-PhotoPrint EX ?](#)
- ➔ [Impression de photos](#)
- ➔ [Création d'un album](#)
- ➔ [Impression de calendriers](#)
- ➔ [Impression d'autocollants](#)
- ➔ [Impression de présentation](#)
- ➔ [Correction et amélioration de photos](#)
- ➔ [Questions et réponses](#)
- ➔ [Annexe 1 : Paramètres d'Easy-PhotoPrint EX](#)

[Haut de la page](#) ↕

Guide d'utilisation avancée

Guide d'utilisation avancée > Impression depuis un ordinateur > Impression avec les logiciels d'application fournis > Qu'est-ce qu'Easy-PhotoPrint EX ?

Qu'est-ce qu'Easy-PhotoPrint EX ?

Easy-PhotoPrint EX permet de créer en toute simplicité des albums, des calendriers et des autocollants avec des photos prises à l'aide d'un appareil photo numérique.

Vous pouvez aussi imprimer facilement des photos sans bordure.

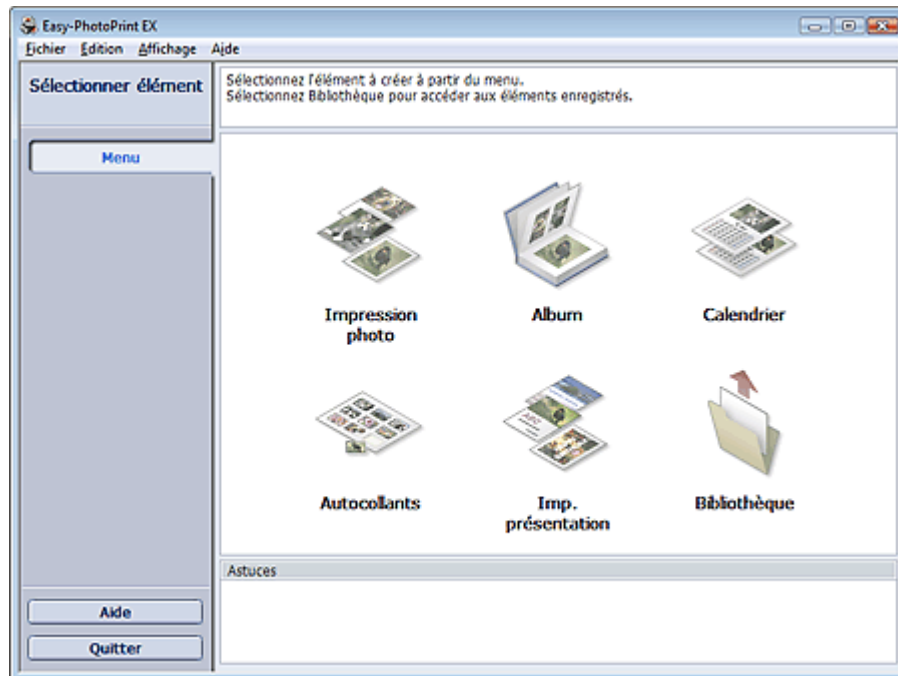

Important

- Easy-PhotoPrint EX ne fonctionne pas avec Windows 95, Windows 98, Windows Me et Windows NT4.
- Easy-PhotoPrint EX est utilisable uniquement avec des imprimantes à jet d'encre Canon. Il ne prend pas en charge certaines imprimantes comme les imprimantes compactes Canon (SELPHY CP series).
- Si aucune imprimante prenant en charge Easy-PhotoPrint EX n'est installée, vous ne pourrez pas imprimer les éléments créés.
- Si Easy-PhotoPrint EX est installé sur un ordinateur disposant déjà d'Easy-LayoutPrint, Easy-LayoutPrint sera remplacé par Easy-PhotoPrint EX.

Remarque

- L'impression sur un format de papier supérieur au format A4 est possible uniquement sur les imprimantes qui prennent en charge ce format. Consultez le manuel de votre imprimante pour plus d'informations.
- Consultez l'Aide d'Easy-PhotoPrint EX pour obtenir une description des écrans Easy-PhotoPrint EX. Cliquez sur Aide dans un écran ou une boîte de dialogue, ou sélectionnez Aide d'Easy-PhotoPrint EX dans le menu Aide. L'Aide s'affiche.

A propos d'Exif Print

Easy-PhotoPrint EX prend en charge la norme « Exif Print ». Exif Print est une norme permettant d'améliorer la communication entre les appareils photo numériques et les imprimantes.

Lorsque vous connectez un appareil photo numérique compatible Exif Print, les données d'image au moment de la prise de vue sont utilisées et optimisées, ce qui permet de générer des impressions d'une excellente qualité.

Lancement d'Easy-PhotoPrint EX à partir d'autres applications

Easy-PhotoPrint EX peut être lancé à partir d'autres applications.

Pour plus d'informations sur la procédure de démarrage, consultez le manuel du programme

d'application.

La fonction Album est disponible avec les applications suivantes :

- MP Navigator EX Version 1.00 ou ultérieure
- ZoomBrowser EX Version 5.8 ou ultérieure

La fonction Impression photo est disponible avec les applications suivantes :

- MP Navigator EX Version 1.00 ou ultérieure
- ZoomBrowser EX Version 6.0 ou ultérieure
- Digital Photo Professional Version 3.2 ou ultérieure

Remarque

- Les restrictions suivantes s'appliquent à Easy-PhotoPrint EX lorsqu'il est lancé à partir de Digital Photo Professional :
 - Le Menu n'apparaît pas dans la zone des étapes sur le côté gauche de l'écran.
 - Les images ne peuvent pas être corrigées ou améliorées.
 - L'ordre d'affichage des images ne peut pas être modifié.
 - Vous ne pouvez pas enregistrer les images modifiées.
 - Les options autres que Activer le profil ICC ne peuvent pas être sélectionnées pour Correction des couleurs pour l'impression sous l'onglet Avancé de la boîte de dialogue Préférences. Par conséquent, vous ne pouvez pas utiliser les fonctions Vivid Photo et Réduction du bruit dans l'image.

Formats de fichiers image pris en charge (extensions)

- BMP (.bmp)
- JPEG (.jpg, .jpeg)
- TIFF (.tif, .tiff)
- PICT (.pict, .pct)
- Fichiers image Easy-PhotoPrint (.epp)

Important

- Lors de la sélection d'une image, si le dossier sélectionné contient un fichier TIFF, selon le format TIFF, l'image risque de ne pas s'afficher correctement ou Easy-PhotoPrint EX de se fermer. Dans ces circonstances, déplacez le fichier TIFF dans un autre dossier ou recréez le fichier dans un autre format, puis resélectionnez le dossier.
- Les miniatures des fichiers dont les formats ne sont pas pris en charge sont affichées comme



(point d'interrogation).

Remarque

- Lorsqu'Easy-PhotoPrint EX est lancé à partir de Digital Photo Professional, tous les fichiers image pris en charge par Digital Photo Professional seront affichés.

Formats de fichiers (extensions) pris en charge par Easy-PhotoPrint EX

- Fichier d'impression photo Easy-PhotoPrint EX (.el6)
- Fichier d'album Easy-PhotoPrint EX (.el1)
- Fichier d'autocollants Easy-PhotoPrint EX (.el2)
- Fichier de calendrier Easy-PhotoPrint EX (.el4)
- Fichier de présentation Easy-PhotoPrint EX (.el5)

Guide d'utilisation avancée

Guide d'utilisation avancée > Impression depuis un ordinateur > Impression avec les logiciels d'application fournis > Impression de photos

Impression de photos

Easy-PhotoPrint EX offre un choix de présentations pour l'impression de vos photos préférées.

De plus, vous pouvez facilement créer des photos sans bordures.

Les corrections appropriées aux photos seront appliquées automatiquement lors de l'impression.

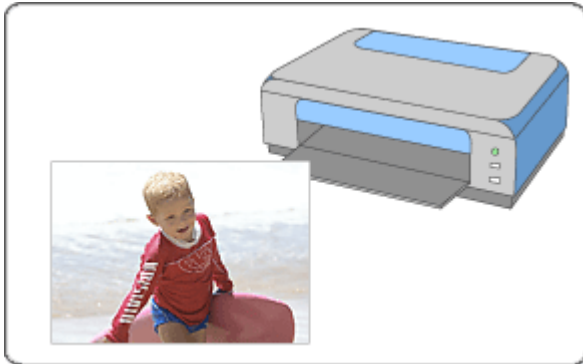

Étapes à suivre

1. Démarrage d'Easy-PhotoPrint EX
2. Sélection d'une photo
3. Sélection du papier
4. Impression

Essayez ceci

- ➔ Correction et amélioration de photos
- ➔ Impression Vivid Photo (couleurs vives)
- ➔ Réduction du bruit dans l'image
- ➔ Découpage des photos (Impression photo)
- ➔ Impression des dates sur les photos (Impression photo)
- ➔ Impression de plusieurs photos sur une seule page
- ➔ Impression d'un index
- ➔ Impression de photos d'identité (ID Photo Print)
- ➔ Impression des informations sur les photos
- ➔ Enregistrement des photos
- ➔ Ouverture des fichiers enregistrés

Questions et réponses

- ➔ Comment puis-je déplacer (ou copier) le fichier enregistré ?
- ➔ Quel côté de l'image affichée est imprimé en premier ?
- ➔ Comment puis-je imprimer avec des marges égales ?

Guide d'utilisation avancée

Guide d'utilisation avancée > Impression depuis un ordinateur > Impression avec les logiciels d'application fournis > Impression de photos > Démarrage d'Easy-PhotoPrint EX

Démarrage d'Easy-PhotoPrint EX

1. Dans le menu Démarrer, sélectionnez (Tous les) Programmes > Canon Utilities > Easy-PhotoPrint EX > Easy-PhotoPrint EX.

Easy-PhotoPrint EX démarre et le Menu s'affiche.

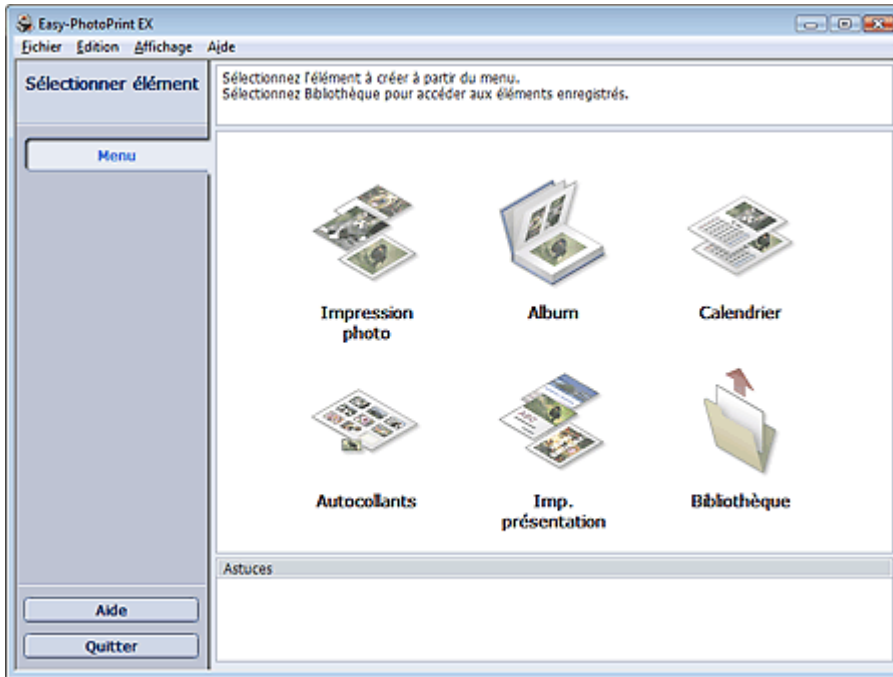

[Haut de la page](#)↑

Guide d'utilisation avancée

Guide d'utilisation avancée > Impression depuis un ordinateur > Impression avec les logiciels d'application fournis > Impression de photos > Sélection d'une photo

Sélection d'une photo

1. Cliquez sur Impression photo dans le Menu.

L'écran Sélection des images s'affiche.

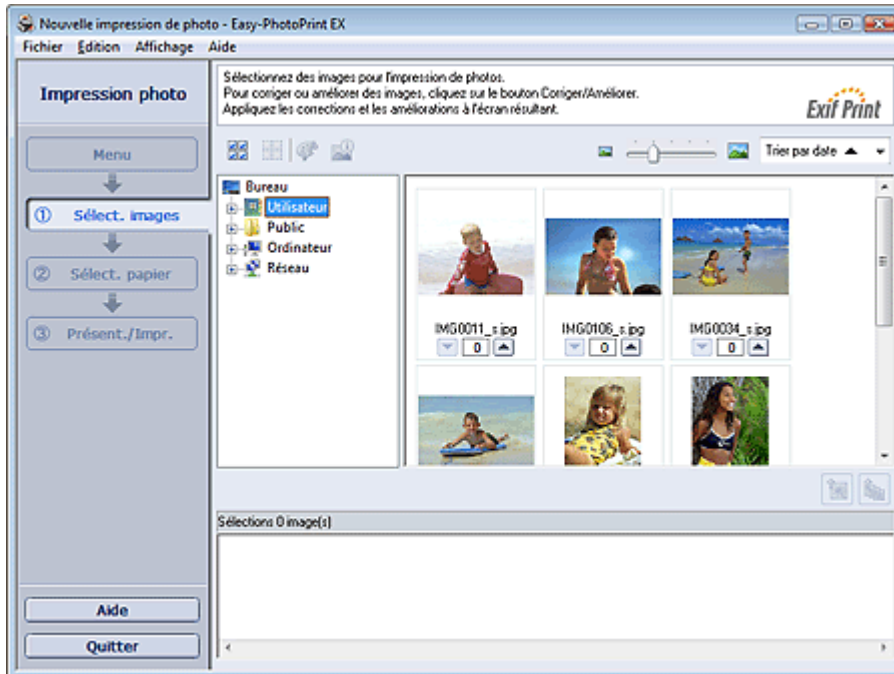

Important

- Les images de taille réduite (miniatures) affichées sur l'écran peuvent se présenter de la manière suivante :
 - un trait noir le long de l'un des bords de l'image
 - un des bords de l'image est découpé
 Ces images sont toutefois affichées normalement lors d'un agrandissement ou d'un aperçu, et les résultats de l'impression ne sont pas affectés.

2. Dans l'arborescence des dossiers, sélectionnez le dossier contenant l'image à imprimer.

Les images du dossier sont affichées en miniatures.



Remarque

- Si vous démarrez Easy-PhotoPrint EX à partir d'une autre application (MP Navigator EX, ZoomBrowser EX ou Digital Photo Professional), l'arborescence des dossiers ne s'affiche pas. Les images ouvertes de l'application sont affichées en miniatures.

3. Cliquez sur l'image à imprimer.

Le nombre d'exemplaires apparaît sous la forme « 1 » sous l'image sélectionnée, tandis que l'image elle-même s'affiche dans la zone des images sélectionnées.

Remarque

- Pour supprimer une image de la zone des images sélectionnées, sélectionnez l'image à supprimer et cliquez sur le bouton  (Supprimer l'image importée). Pour supprimer toutes les images de la zone des images sélectionnées, cliquez sur le bouton  (Supprimer toutes les images importées).
- Pour imprimer plusieurs exemplaires d'une image, cliquez sur  (Flèche vers le haut)

jusqu'à ce que vous atteigniez le nombre d'exemplaires souhaité. Pour réduire le nombre d'exemplaires affiché, cliquez sur  (Flèche vers le bas).

- Vous avez la possibilité de modifier l'ordre des photos en utilisant la liste située en haut à droite de l'écran.
Vous pouvez sélectionner l'ordre d'impression Tri par date ou Tri par nom.
-

Remarque

- Vous pouvez corriger ou améliorer l'image sélectionnée avant de l'imprimer.
[➔ Correction et amélioration de photos](#)
 - Consultez l'Aide pour en savoir plus sur l'écran Sélection des images.
-



[Haut de la page](#)↑

Guide d'utilisation avancée

Guide d'utilisation avancée > Impression depuis un ordinateur > Impression avec les logiciels d'application fournis > Impression de photos > Sélection du papier

Sélection du papier

1. Cliquez sur Sélection du papier.

L'écran Sélection du papier s'affiche.

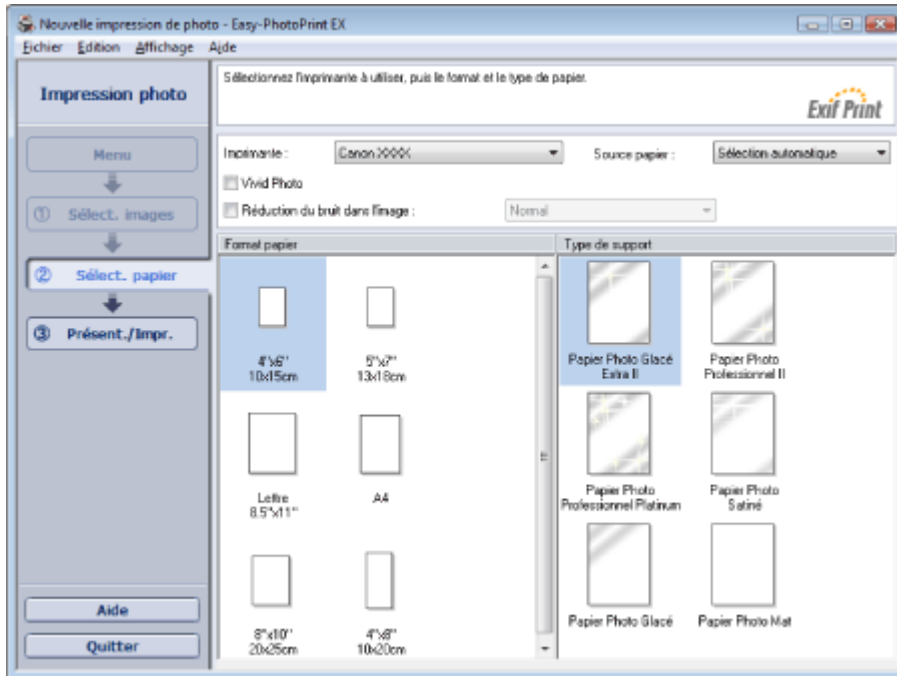

2. Définissez les éléments suivants selon l'imprimante et le papier utilisés :

Imprimante

Source papier

Format papier

Type de support

Remarque

- Les formats de papier et types de support peuvent varier selon l'imprimante utilisée. Consultez l'Aide pour en savoir plus.
- Les sources papier peuvent varier en fonction de l'imprimante et du type de support.

Important

- Lorsque l'option Type de support est paramétrée sur Beaux-arts Photo Rag, une marge de 35 mm est automatiquement définie en haut et en bas du papier. Avant l'impression, il est recommandé de vérifier l'étendue de pages avec l'image affichée dans la zone Aperçu.

Remarque

- Vous pouvez imprimer des photos avec des couleurs plus vives ou réduire le bruit dans l'image.
 - ➔ Impression Vivid Photo (couleurs vives)
 - ➔ Réduction du bruit dans l'image
- Consultez l'Aide pour en savoir plus sur l'écran Sélection du papier.



Guide d'utilisation avancée

Guide d'utilisation avancée > Impression depuis un ordinateur > Impression avec les logiciels d'application fournis > Impression de photos > Impression

Impression

1. Cliquez sur Présentation/Impression.

L'écran Présentation/Impression s'affiche.

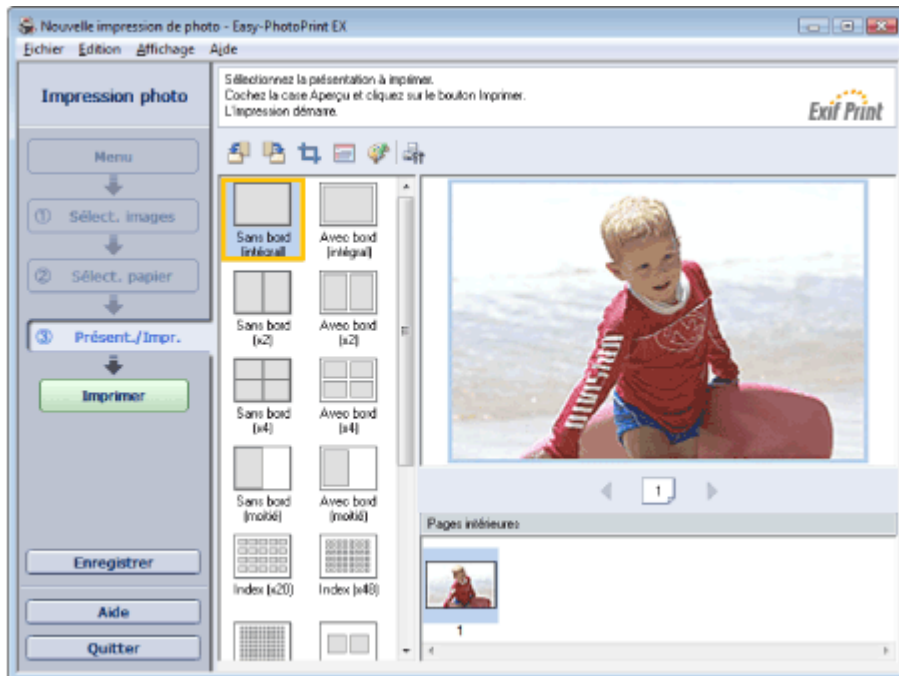

Important

- Les images de taille réduite (miniatures) affichées sur l'écran peuvent se présenter de la manière suivante :
 - un trait noir le long de l'un des bords de l'image
 - un des bords de l'image est découpé
 Ces images sont toutefois affichées normalement lors d'un agrandissement ou d'un aperçu, et les résultats de l'impression ne sont pas affectés.

2. Sélectionnez la présentation à utiliser.

Cliquez sur une présentation sans bordure pour imprimer des photos sans bordure.

Remarque

- Les types de présentations peuvent varier en fonction de l'imprimante, du format de papier et du type de support.

3. Cliquez sur Imprimer.

Important

- Lorsque vous imprimez sur un grand format de papier de type A3/A3+, il peut arriver que l'impression ne soit pas correcte si vous imprimez plusieurs pages ou exemplaires en même temps. Il est recommandé d'imprimer page par page lorsque vous utilisez ce type de papier.
- Lorsque vous imprimez sur des formats de papier supérieurs à A4 ou que vous imprimez des images haute résolution, les données risquent d'être imprimées uniquement au milieu de la page si plusieurs images sont imprimées en même temps. Dans ce cas, cochez la case Tâche d'impression mise en file d'attente page par page dans la boîte de dialogue Préférences, puis imprimez de nouveau.

Pour afficher la boîte de dialogue Préférences, cliquez sur le bouton  (Paramètres) ou sélectionnez Préférences... dans le menu Fichier.

- Lorsque l'option Type de support de l'écran Sélection du papier est paramétrée sur Beaux-arts Photo Rag, une marge de 35 mm est automatiquement définie en haut et en bas du papier. Avant l'impression, il est recommandé de vérifier l'étendue de pages avec l'image affichée dans la

zone Aperçu.

Remarque

- Les paramètres d'impression photo ne seront pas conservés si vous quittez Easy-PhotoPrint EX sans les enregistrer. Il est recommandé d'enregistrer l'image imprimée si vous souhaitez l'imprimer à nouveau ultérieurement.
 - ➔ [Enregistrement des photos](#)
- Lorsque vous imprimez sur une présentation avec bordure, les marges gauche et droite ou supérieure et inférieure peuvent être plus larges que les autres.
 - ➔ [Comment puis-je imprimer avec des marges égales ?](#)
- Vous pouvez découper des images ou imprimer des dates sur les photos.
 - ➔ [Découpage des photos \(Impression photo\)](#)
 - ➔ [Impression des dates sur les photos \(Impression photo\)](#)
- Vous pouvez corriger ou améliorer l'image sélectionnée avant de l'imprimer.
 - ➔ [Correction et amélioration de photos](#)
- Vous pouvez définir les paramètres d'impression photo avancés (nombre d'exemplaires, qualité de l'impression, etc.) dans la boîte de dialogue Préférences.

Pour afficher la boîte de dialogue Préférences, cliquez sur le bouton  (Paramètres) ou sélectionnez Préférences... dans le menu Fichier.

- Consultez l'Aide pour en savoir plus sur l'écran Présentation/Impression.
-



[Haut de la page](#) ↕

Guide d'utilisation avancée

Guide d'utilisation avancée > Impression depuis un ordinateur > Impression avec les logiciels d'application fournis > Création d'un album

Création d'un album

Easy-PhotoPrint EX permet de créer votre propre album photo personnalisé.

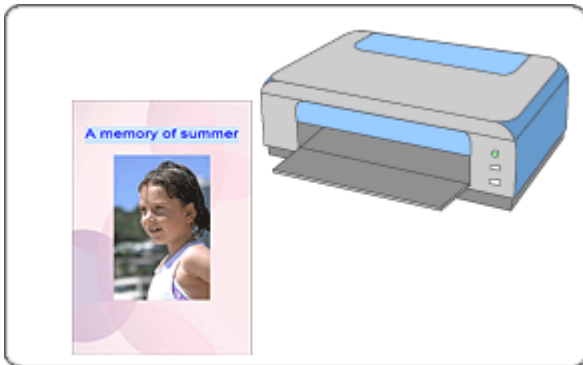

Étapes à suivre

1. Démarrage d'Easy-PhotoPrint EX
2. Sélection du papier et de la présentation
3. Sélection d'une photo
4. Edition
5. Impression

Essayez ceci

- ➔ Correction et amélioration de photos
- ➔ Modification de la présentation
- ➔ Modification de l'arrière-plan
- ➔ Ajout de photos
- ➔ Permutation des photos
- ➔ Remplacement des photos
- ➔ Modification de la position, de l'angle et de la taille des photos
- ➔ Découpage des photos
- ➔ Encadrement des photos
- ➔ Impression de dates sur les photos
- ➔ Ajout de commentaires aux photos
- ➔ Ajout de texte aux photos
- ➔ Enregistrement
- ➔ Ouverture des fichiers enregistrés

Questions et réponses

- ➔ Comment puis-je déplacer (ou copier) le fichier enregistré ?
- ➔ Quelle est la signification de « C1 » et de « C4 » ?

Guide d'utilisation avancée

Guide d'utilisation avancée > Impression depuis un ordinateur > Impression avec les logiciels d'application fournis > Création d'un album > Démarrage d'Easy-PhotoPrint EX

Démarrage d'Easy-PhotoPrint EX

1. Dans le menu Démarrer, sélectionnez (Tous les) Programmes > Canon Utilities > Easy-PhotoPrint EX > Easy-PhotoPrint EX.

Easy-PhotoPrint EX démarre et le Menu s'affiche.

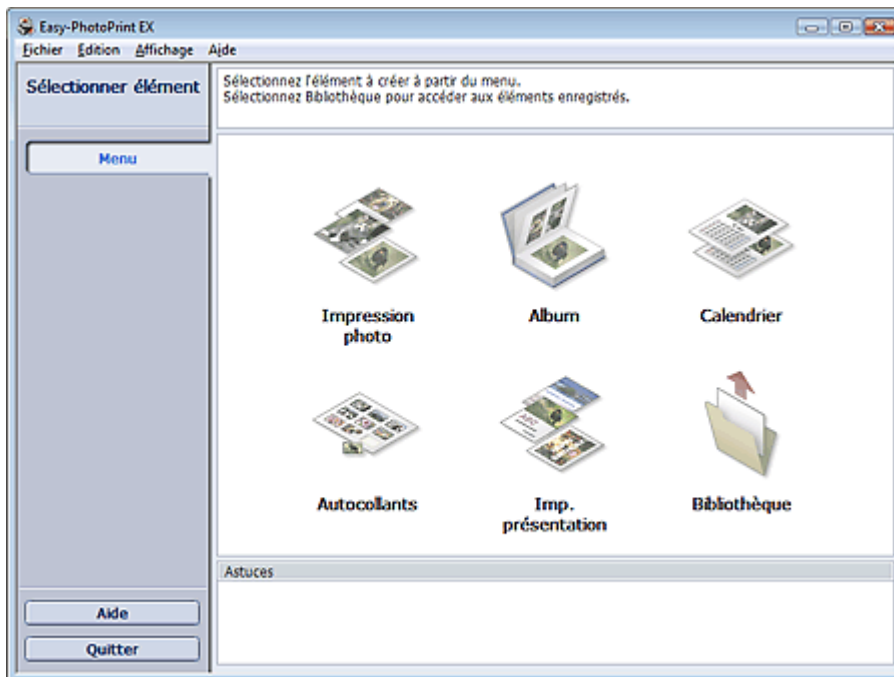

[Haut de la page](#)↑

Guide d'utilisation avancée

Guide d'utilisation avancée > Impression depuis un ordinateur > Impression avec les logiciels d'application fournis > Création d'un album > Sélection du papier et de la présentation

Sélection du papier et de la présentation

1. Cliquez sur Album dans le Menu.

L'écran Configuration de la page apparaît.

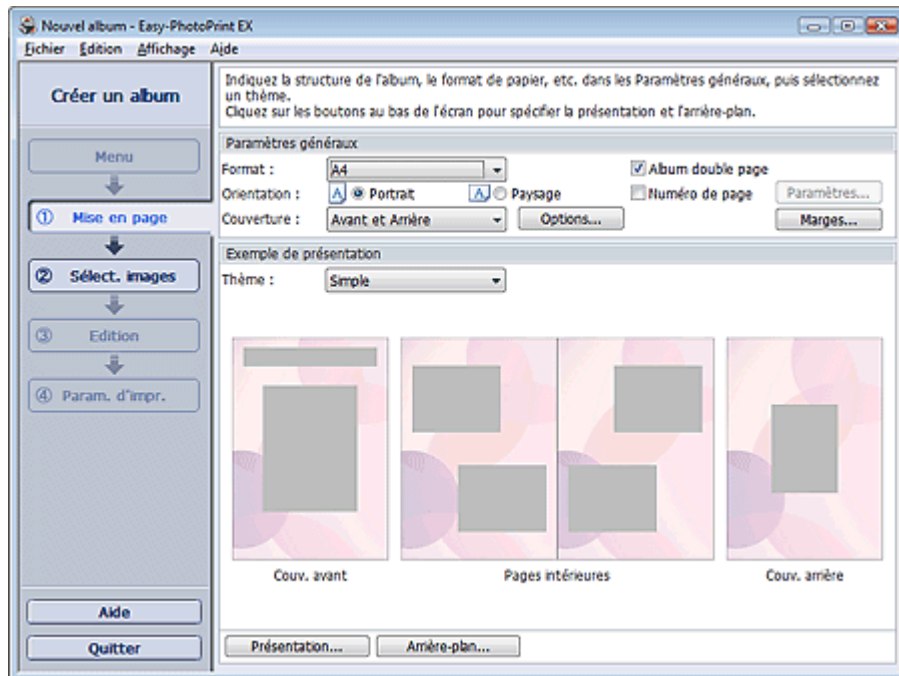

2. Définissez les éléments suivants dans la section Paramètres généraux :

Format papier

Orientation

Couverture

Album double page

Numéro de page

Remarque

- Consultez l'Aide pour en savoir plus sur le format papier pouvant être sélectionné.
- La boîte de dialogue Options de couverture permet d'indiquer si vous souhaitez afficher des images à l'intérieur des couvertures avant et arrière. Pour afficher la boîte de dialogue Options de couverture, sélectionnez Avant ou Couv. avant et arrière pour Couverture et cliquez sur Options....
- Cochez la case Album double page pour activer la présentation à double page (constituée de deux pages principales). Dans un album double page, vous pouvez disposer une image à cheval sur les pages de gauche et de droite.
- Vous pouvez personnaliser les numéros de page (position, taille de police, etc.) dans la boîte de dialogue Paramètres de numérotation des pages. Pour afficher la boîte de dialogue Paramètres de numérotation des pages, cochez la case Numéro de page et cliquez sur Paramètres....
- La boîte de dialogue Paramètres de marge permet de personnaliser les marges de la couverture avant, les pages intérieures et la couverture arrière. Pour afficher la boîte de dialogue Paramètres de marge, cliquez sur le bouton Marges....

3. Sélectionnez le motif souhaité dans la liste déroulante Motif sous Exemple de présentation.

4. Si vous souhaitez modifier la présentation, cliquez sur Présentation....

La boîte de dialogue Modifier la présentation apparaît.

La boîte de dialogue Modifier la présentation permet de modifier la présentation et d'imprimer ou non sur la photo la date (à laquelle elle a été prise).



Remarque

- Les présentations d'album disponibles peuvent varier selon le Format papier, l'Orientation, l'Album double page ou le type de page sélectionné (couverture avant, pages intérieures ou couverture arrière).
 - La boîte de dialogue Paramètres de date permet de personnaliser la date (position, taille et couleur). Pour afficher la boîte de dialogue Paramètres de date, cochez la case Imprimer la date dans la boîte de dialogue Modifier la présentation et cliquez sur Paramètres de date....
-

5. Si vous souhaitez modifier l'arrière-plan, cliquez sur Arrière-plan....

La boîte de dialogue Modifier l'arrière-plan apparaît.

La boîte de dialogue Modifier l'arrière-plan permet de peindre l'arrière-plan d'une seule couleur ou d'y coller un fichier image.



Remarque

- Consultez l'Aide pour en savoir plus sur l'écran Configuration de la page.
-



[Haut de la page](#)↑

Guide d'utilisation avancée

Guide d'utilisation avancée > Impression depuis un ordinateur > Impression avec les logiciels d'application fournis > Création d'un album > Sélection d'une photo

Sélection d'une photo

1. Cliquez sur Sélection des images.

L'écran Sélection des images s'affiche.

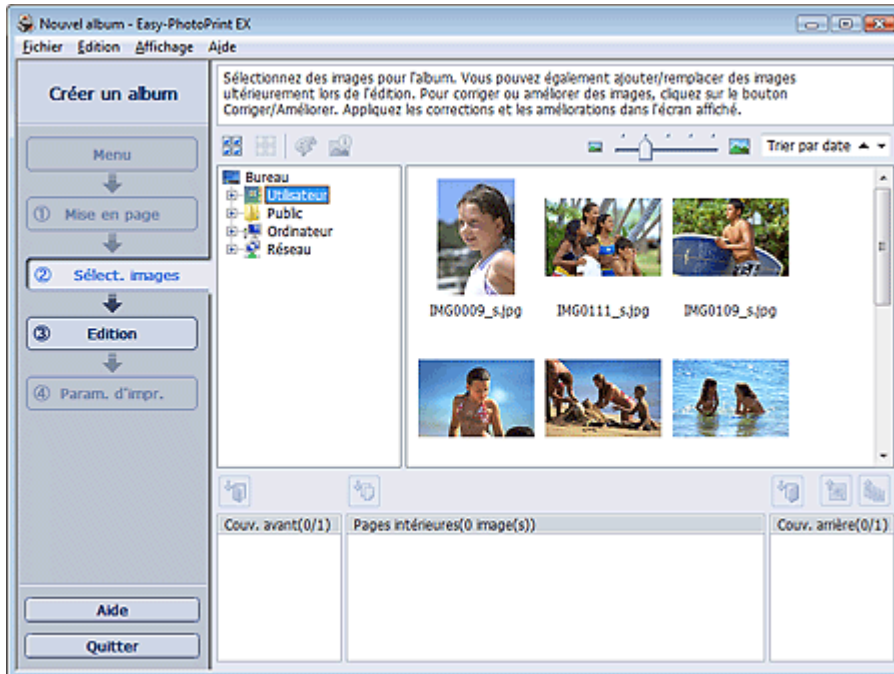

2. Dans l'arborescence des dossiers, sélectionnez le dossier contenant l'image à imprimer.

Les images du dossier sont affichées en miniatures.

Remarque

- Si vous démarrez Easy-PhotoPrint EX à partir d'une autre application (MP Navigator EX ou ZoomBrowser EX), l'arborescence des dossiers ne s'affiche pas. Les images ouvertes dans MP Navigator EX ou ZoomBrowser EX sont affichées en miniatures.

3. Sélectionnez une ou plusieurs images à imprimer et cliquez sur l'un des boutons ci-dessous :

Pour imprimer sur la couverture avant, cliquez sur le bouton  (Importer sur la couverture avant).

Pour imprimer sur les pages intérieures, cliquez sur le bouton  (Importer sur les pages intérieures).

Pour imprimer sur la couverture arrière, cliquez sur le bouton  (Importer sur la couverture arrière).

Les images sélectionnées s'affichent dans la zone qui leur est réservée.

Vous pouvez également sélectionner la ou les images à imprimer en les faisant glisser dans cette zone.

Remarque

- Pour supprimer une image de la zone des images sélectionnées, sélectionnez l'image à supprimer et cliquez sur le bouton  (Supprimer l'image importée). Pour supprimer toutes les images de la zone des images sélectionnées, cliquez sur le bouton



(Supprimer toutes les images importées).



Remarque

- Consultez l'Aide pour en savoir plus sur l'écran Sélection des images.
-



[Haut de la page](#)↑

Guide d'utilisation avancée

Guide d'utilisation avancée > Impression depuis un ordinateur > Impression avec les logiciels d'application fournis > Création d'un album > Edition

Edition

1. Cliquez sur Edition.

L'écran Edition apparaît.



2. Modifiez votre album si nécessaire.

- ➔ Modification de la présentation
- ➔ Modification de l'arrière-plan
- ➔ Ajout de photos
- ➔ Permutation des photos
- ➔ Remplacement des photos
- ➔ Modification de la position, de l'angle et de la taille des photos
- ➔ Découpage des photos
- ➔ Encadrement des photos
- ➔ Impression de dates sur les photos
- ➔ Ajout de commentaires aux photos
- ➔ Ajout de texte aux photos

Remarque

- Les informations d'édition ne seront pas conservées si vous quittez Easy-PhotoPrint EX sans enregistrer l'album modifié. Il est recommandé d'enregistrer cet album si vous souhaitez l'éditer à nouveau ultérieurement.

Les numéros de page figurant sur les couvertures avant et arrière de l'album apparaissent comme suit :

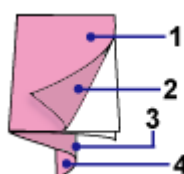

- C1 : Couverture avant
- C2 : Intérieur de la couverture avant
- C3 : Intérieur de la couverture arrière
- C4 : Couverture arrière

➔ Enregistrement

- Consultez l'Aide pour en savoir plus sur l'écran Edition.



[Haut de la page](#) 

Guide d'utilisation avancée

Guide d'utilisation avancée > Impression depuis un ordinateur > Impression avec les logiciels d'application fournis > Création d'un album > Impression

Impression

1. Cliquez sur Paramètres d'impression.

L'écran Paramètres d'impression apparaît.

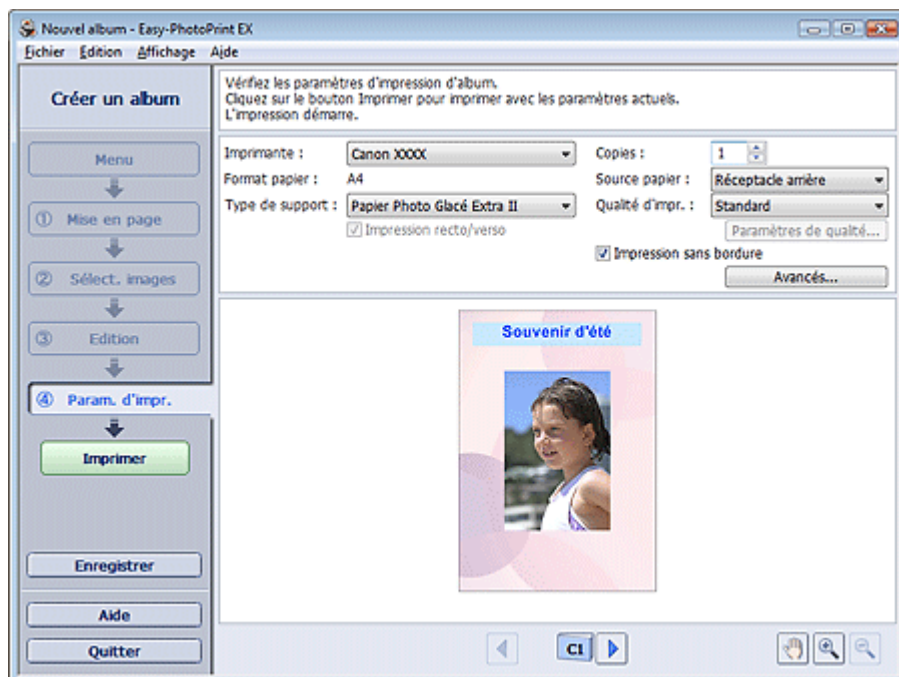

2. Définissez les éléments suivants selon l'imprimante et le papier utilisés :

Imprimante

Type de support

Copies

Source papier

Qualité d'impr.

Impression sans bordure

Remarque

- Les types de support peuvent varier selon l'imprimante et le format de papier utilisés.
- L'option Impression recto/verso apparaît si l'imprimante et le type de support sélectionnés permettent l'impression recto/verso. Cochez cette case pour imprimer sur les deux côtés de la feuille de papier.
- L'option Automatique apparaît si vous cochez la case Impression recto/verso après avoir sélectionné une imprimante qui prend en charge l'impression recto/verso automatique et un type de support permettant l'impression recto/verso. Cochez cette case pour imprimer automatiquement sur les deux côtés de la feuille de papier.
- Les sources papier peuvent varier en fonction de l'imprimante et du type de support.
- La boîte de dialogue Paramètres de qualité d'impression permet de définir un niveau d'impression personnalisé. Pour afficher la boîte de dialogue Paramètres de qualité d'impression, sélectionnez Personnalisée pour la Qualité d'impr. et cliquez sur Paramètres de qualité....
- Cochez la case Impression sans bordure pour imprimer des photos sans bordures.
- La boîte de dialogue Paramètres d'impression permet de spécifier la plage d'impression et la grandeur de dépassement pour l'impression sans bordure. Pour afficher la boîte de dialogue Paramètres d'impression, cliquez sur Paramètres avancés....

3. Cliquez sur Imprimer.

Remarque

- Consultez l'Aide pour en savoir plus sur l'écran Paramètres d'impression.
-



[Haut de la page](#)↑

Guide d'utilisation avancée

Guide d'utilisation avancée > Impression depuis un ordinateur > Impression avec les logiciels d'application fournis > Impression de calendriers

Impression de calendriers

Easy-PhotoPrint EX permet de créer votre propre calendrier avec vos photos préférées.

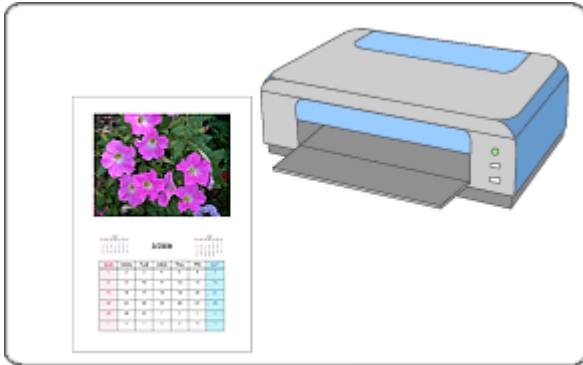

Etapes à suivre

1. Démarrage d'Easy-PhotoPrint EX
2. Sélection du papier et de la présentation
3. Sélection d'une photo
4. Edition
5. Impression

Essayez ceci

- ➔ Correction et amélioration de photos
- ➔ Modification de la présentation
- ➔ Modification de l'arrière-plan
- ➔ Ajout de photos
- ➔ Permutation des photos
- ➔ Remplacement des photos
- ➔ Modification de la position, de l'angle et de la taille des photos
- ➔ Découpage des photos
- ➔ Encadrement des photos
- ➔ Impression de dates sur les photos
- ➔ Ajout de texte aux photos
- ➔ Définition de l'affichage du calendrier
- ➔ Définition des jours fériés
- ➔ Enregistrement
- ➔ Ouverture des fichiers enregistrés

Questions et réponses

- ➔ Comment puis-je déplacer (ou copier) le fichier enregistré ?

Guide d'utilisation avancée

Guide d'utilisation avancée > Impression depuis un ordinateur > Impression avec les logiciels d'application fournis > Impression de calendriers > Démarrage d'Easy-PhotoPrint EX

Démarrage d'Easy-PhotoPrint EX

1. Dans le menu Démarrer, sélectionnez (Tous les) Programmes > Canon Utilities > Easy-PhotoPrint EX > Easy-PhotoPrint EX.

Easy-PhotoPrint EX démarre et le Menu s'affiche.

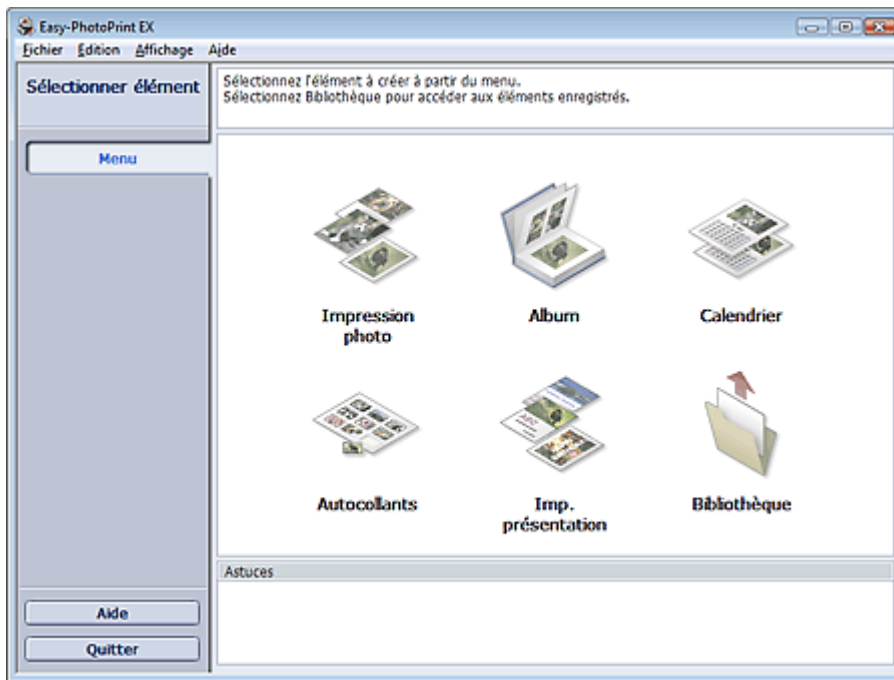

[Haut de la page](#)↑

Guide d'utilisation avancée

Guide d'utilisation avancée > Impression depuis un ordinateur > Impression avec les logiciels d'application fournis > Impression de calendriers > Sélection du papier et de la présentation

Sélection du papier et de la présentation

1. Cliquez sur Calendrier sous Menu.
L'écran Configuration de la page apparaît.

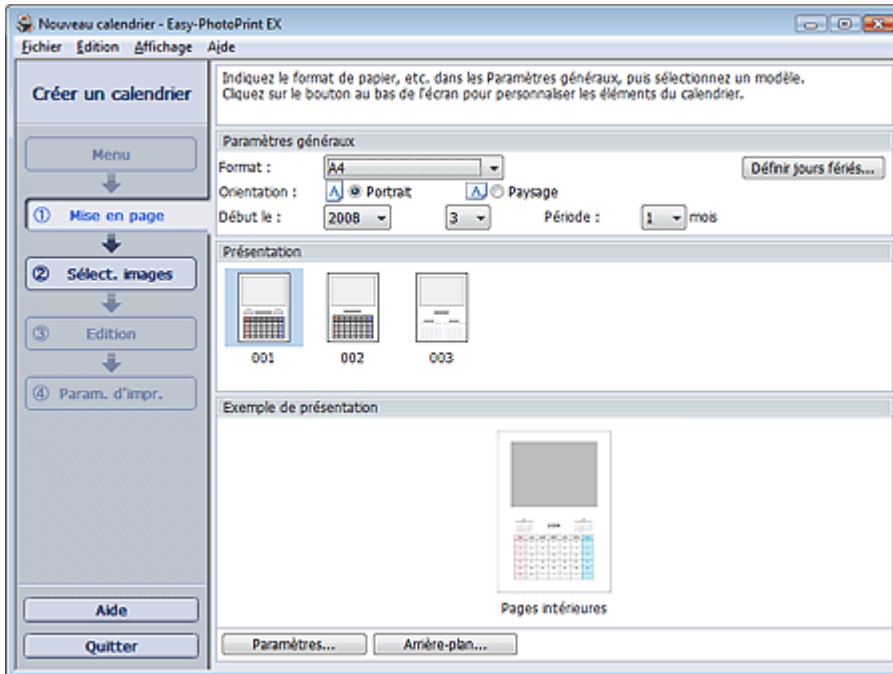

2. Définissez les éléments suivants dans la section Paramètres généraux :

Format papier

Orientation

Début le

Période

Remarque

- Consultez l'Aide pour en savoir plus sur le format papier pouvant être sélectionné.
- Vous pouvez ajouter des jours fériés à votre calendrier.
➔ Définition des jours fériés

3. Sélectionnez une présentation.

Définissez les paramètres avancés de calendrier ainsi que l'arrière-plan, si nécessaire.

Remarque

- Vous pouvez personnaliser l'affichage du calendrier (couleurs de police des dates et jours de la semaine, position et taille du calendrier, etc.).
➔ Définition de l'affichage du calendrier
- La boîte de dialogue Modifier l'arrière-plan permet de peindre l'arrière-plan d'une seule couleur ou d'y coller un fichier image. Pour afficher la boîte de dialogue Modifier l'arrière-plan, cliquez sur Arrière-plan...

Remarque

- Consultez l'Aide pour en savoir plus sur l'écran Configuration de la page.



Guide d'utilisation avancée

Guide d'utilisation avancée > Impression depuis un ordinateur > Impression avec les logiciels d'application fournis > Impression de calendriers > Sélection d'une photo

Sélection d'une photo

1. Cliquez sur Sélection des images.

L'écran Sélection des images s'affiche.



2. Dans l'arborescence des dossiers, sélectionnez le dossier contenant l'image à imprimer.



Les images du dossier sont affichées en miniatures.

3. Sélectionnez la ou les images à imprimer et cliquez sur le bouton (Importer sur les pages intérieures).

Les images sélectionnées s'affichent dans la zone qui leur est réservée.

Vous pouvez également sélectionner la ou les images à imprimer en les faisant glisser dans cette zone.

Remarque

- Pour supprimer une image de la zone des images sélectionnées, sélectionnez l'image à supprimer et cliquez sur le bouton  (Supprimer l'image importée). Pour supprimer toutes les images de la zone des images sélectionnées, cliquez sur le bouton  (Supprimer toutes les images importées).

Remarque

- Consultez l'Aide pour en savoir plus sur l'écran Sélection des images.



Guide d'utilisation avancée

Guide d'utilisation avancée > Impression depuis un ordinateur > Impression avec les logiciels d'application fournis > Impression de calendriers > Edition

Edition

1. Cliquez sur Edition.

L'écran Edition apparaît.

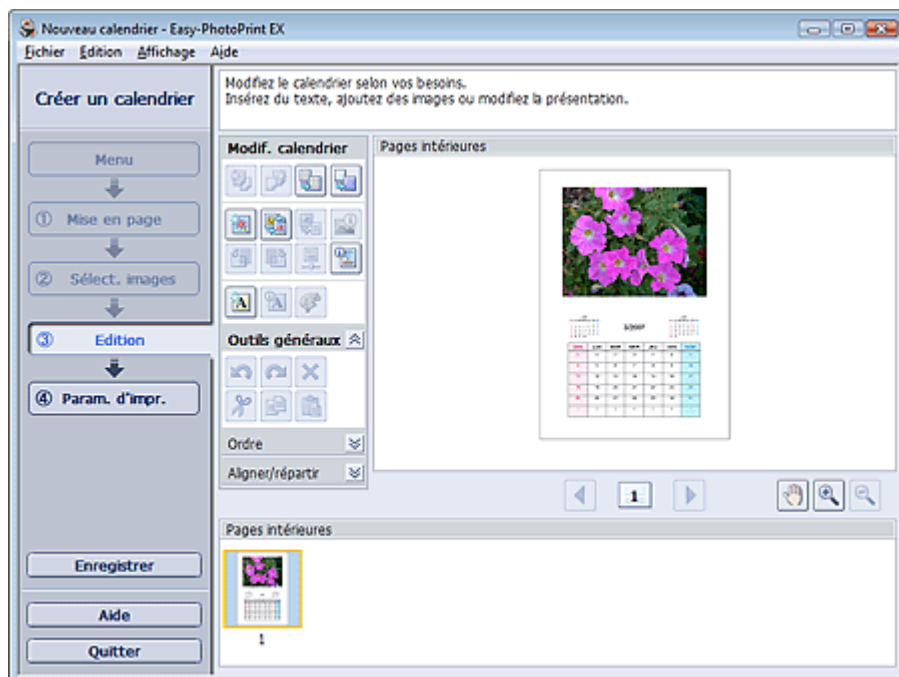

2. Modifiez le calendrier si nécessaire.

- ➔ Modification de la présentation
- ➔ Modification de l'arrière-plan
- ➔ Ajout de photos
- ➔ Permutation des photos
- ➔ Remplacement des photos
- ➔ Modification de la position, de l'angle et de la taille des photos
- ➔ Découpage des photos
- ➔ Encadrement des photos
- ➔ Impression de dates sur les photos
- ➔ Ajout de texte aux photos
- ➔ Définition de l'affichage du calendrier
- ➔ Définition des jours fériés

Remarque

- Les informations d'édition ne seront pas conservées si vous quittez Easy-PhotoPrint EX sans enregistrer le calendrier modifié. Il est recommandé d'enregistrer ce calendrier si vous souhaitez l'éditer à nouveau ultérieurement.
 - ➔ Enregistrement
- Consultez l'Aide pour en savoir plus sur l'écran Edition.



Guide d'utilisation avancée

Guide d'utilisation avancée > Impression depuis un ordinateur > Impression avec les logiciels d'application fournis > Impression de calendriers > Impression

Impression

1. Cliquez sur Paramètres d'impression.

L'écran Paramètres d'impression apparaît.

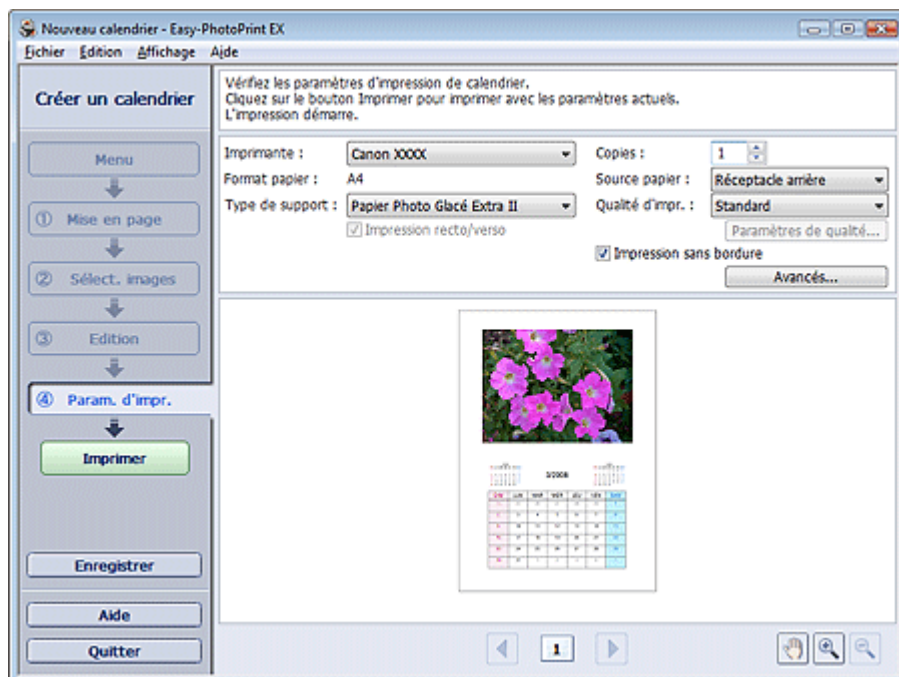

2. Définissez les éléments suivants selon l'imprimante et le papier utilisés :

Imprimante

Type de support

Copies

Source papier

Qualité d'impr.

Impression sans bordure

Remarque

- Les types de support peuvent varier selon l'imprimante et le format de papier utilisés.
- L'option Impression recto/verso apparaît si l'imprimante et le type de support sélectionnés permettent l'impression recto/verso. Cochez cette case pour imprimer sur les deux côtés de la feuille de papier.
- L'option Automatique apparaît si vous cochez la case Impression recto/verso après avoir sélectionné une imprimante qui prend en charge l'impression recto/verso automatique et un type de support permettant l'impression recto/verso. Cochez cette case pour imprimer automatiquement sur les deux côtés de la feuille de papier.
- Les sources papier peuvent varier en fonction de l'imprimante et du type de support.
- La boîte de dialogue Paramètres de qualité d'impression permet de définir un niveau d'impression personnalisé. Pour afficher la boîte de dialogue Paramètres de qualité d'impression, sélectionnez Personnalisée pour la Qualité d'impr. et cliquez sur Paramètres de qualité....
- La boîte de dialogue Paramètres d'impression permet de spécifier la plage d'impression et la grandeur de dépassement pour l'impression sans bordure. Pour afficher la boîte de dialogue Paramètres d'impression, cliquez sur Paramètres avancés....

3. Cliquez sur Imprimer.

Remarque

- Consultez l'Aide pour en savoir plus sur l'écran Paramètres d'impression.



[Haut de la page](#) 

Guide d'utilisation avancée

Guide d'utilisation avancée > Impression depuis un ordinateur > Impression avec les logiciels d'application fournis > Impression d'autocollants

Impression d'autocollants

Vous pouvez imprimer vos photos préférées sur des feuilles autocollantes compatibles avec l'imprimante.



Étapes à suivre

1. Démarrage d'Easy-PhotoPrint EX
2. Sélection du papier et de la présentation
3. Sélection d'une photo
4. Edition
5. Impression

Essayez ceci

- ➔ Correction et amélioration de photos
- ➔ Ajout de photos
- ➔ Permutation des photos
- ➔ Remplacement des photos
- ➔ Modification de la position, de l'angle et de la taille des photos
- ➔ Découpage des photos
- ➔ Encadrement des photos
- ➔ Ajout de texte aux photos
- ➔ Enregistrement
- ➔ Ouverture des fichiers enregistrés

Questions et réponses

- ➔ Comment puis-je déplacer (ou copier) le fichier enregistré ?

Guide d'utilisation avancée

Guide d'utilisation avancée > Impression depuis un ordinateur > Impression avec les logiciels d'application fournis > Impression d'autocollants > Démarrage d'Easy-PhotoPrint EX

Démarrage d'Easy-PhotoPrint EX

1. Dans le menu Démarrer, sélectionnez (Tous les) Programmes > Canon Utilities > Easy-PhotoPrint EX > Easy-PhotoPrint EX.

Easy-PhotoPrint EX démarre et le Menu s'affiche.

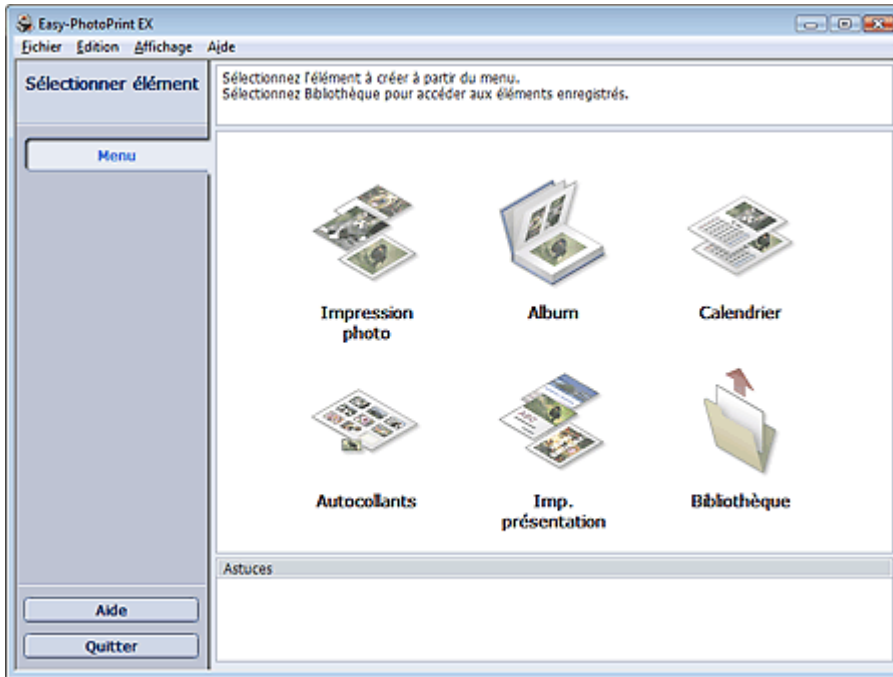

[Haut de la page](#)↑

Guide d'utilisation avancée

Guide d'utilisation avancée > Impression depuis un ordinateur > Impression avec les logiciels d'application fournis > Impression d'autocollants > Sélection du papier et de la présentation

Sélection du papier et de la présentation

1. Cliquez sur Autocollants sous Menu.

L'écran Configuration de la page apparaît.



2. Définissez les éléments suivants dans la section Paramètres généraux :

Format papier

Orientation

Imprimer la date

Utiliser la même image dans tous les cadres

Remarque

- Il n'est pas possible de sélectionner des formats papier autres que Autocollants photo.
- Cochez la case Utiliser la même image dans tous les cadres pour utiliser la même image dans tous les cadres de la page.
- La boîte de dialogue Paramètres de date permet de personnaliser la date (position, taille et couleur). Pour afficher la boîte de dialogue Paramètres de date, cochez la case Imprimer la date et cliquez sur Paramètres de date....

Remarque

- Consultez l'Aide pour en savoir plus sur l'écran Configuration de la page.



Haut de la page ↗

Guide d'utilisation avancée

Guide d'utilisation avancée > Impression depuis un ordinateur > Impression avec les logiciels d'application fournis > Impression d'autocollants > Sélection d'une photo

Sélection d'une photo

1. Cliquez sur Sélection des images.

L'écran Sélection des images s'affiche.



2. Dans l'arborescence des dossiers, sélectionnez le dossier contenant l'image à imprimer.



Les images du dossier sont affichées en miniatures.

3. Sélectionnez la ou les images à imprimer et cliquez sur le bouton (Importer sur les pages intérieures).

Les images sélectionnées s'affichent dans la zone qui leur est réservée.

Vous pouvez également sélectionner la ou les images à imprimer en les faisant glisser dans cette zone.

Remarque

- Pour supprimer une image de la zone des images sélectionnées, sélectionnez l'image à supprimer et cliquez sur le bouton  (Supprimer l'image importée). Pour supprimer toutes les images de la zone des images sélectionnées, cliquez sur le bouton  (Supprimer toutes les images importées).

Remarque

- Consultez l'Aide pour en savoir plus sur l'écran Sélection des images.



Guide d'utilisation avancée

Guide d'utilisation avancée > Impression depuis un ordinateur > Impression avec les logiciels d'application fournis > Impression d'autocollants > Edition

Edition

1. Cliquez sur Edition.

L'écran Edition apparaît.

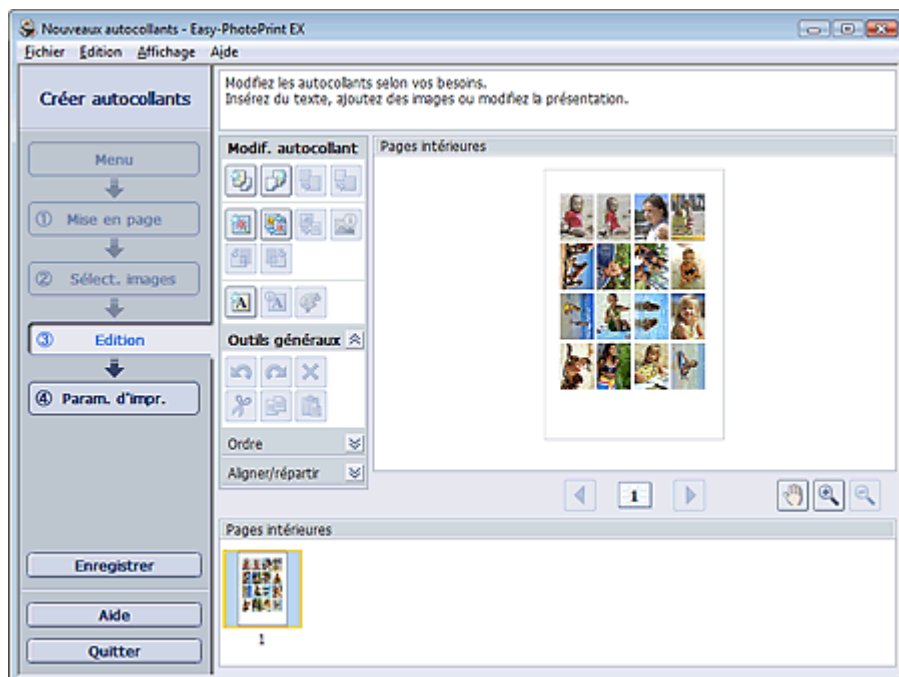

2. Modifiez les autocollants si nécessaire.

- ➔ Ajout de photos
- ➔ Permutation des photos
- ➔ Remplacement des photos
- ➔ Modification de la position, de l'angle et de la taille des photos
- ➔ Découpage des photos
- ➔ Impression de dates sur les photos
- ➔ Ajout de texte aux photos

Remarque

- Les informations d'édition ne seront pas conservées si vous quittez Easy-PhotoPrint EX sans enregistrer les autocollants modifiés. Il est recommandé d'enregistrer ces autocollants si vous souhaitez les éditer à nouveau ultérieurement.
 - ➔ Enregistrement
- Consultez l'Aide pour en savoir plus sur l'écran Edition.



Haut de la page↑

Guide d'utilisation avancée

Guide d'utilisation avancée > Impression depuis un ordinateur > Impression avec les logiciels d'application fournis > Impression d'autocollants > Impression

Impression

1. Cliquez sur Paramètres d'impression.

L'écran Paramètres d'impression apparaît.

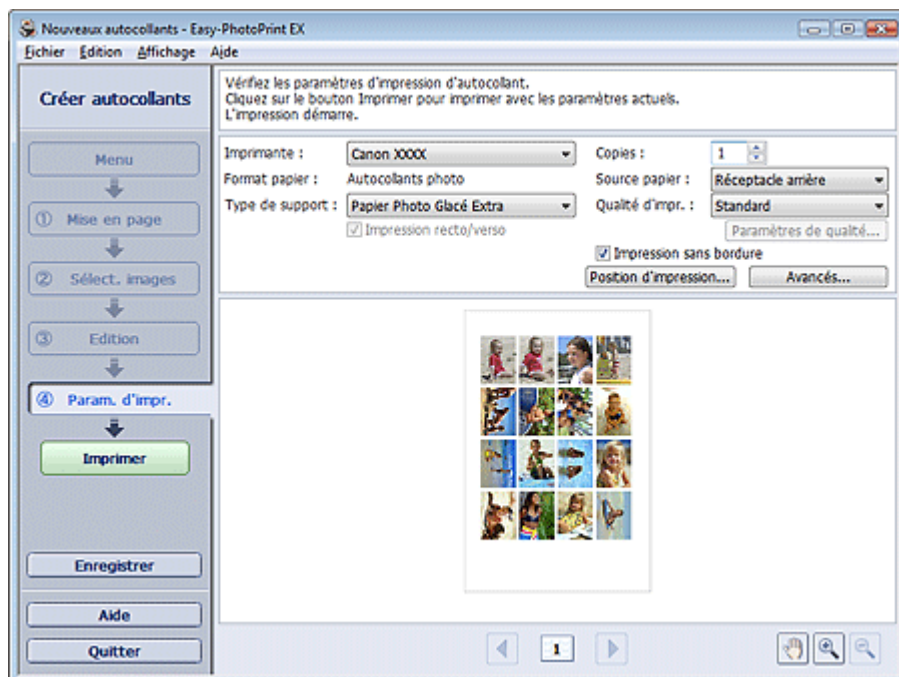

2. Définissez les éléments suivants selon l'imprimante et le papier utilisés :

Imprimante

Type de support

Copies

Source papier

Qualité d'impr.

Impression sans bordure

Remarque

- Les types de support peuvent varier selon l'imprimante et le format de papier utilisés.
- Les sources papier peuvent varier en fonction de l'imprimante et du type de support.
- La boîte de dialogue Paramètres de qualité d'impression permet de définir un niveau d'impression personnalisé. Pour afficher la boîte de dialogue Paramètres de qualité d'impression, sélectionnez Personnalisée pour la Qualité d'impr. et cliquez sur Paramètres de qualité....
- Vous pouvez ajuster la position d'impression dans la boîte de dialogue Ajuster la position d'impression. Pour afficher la boîte de dialogue Ajuster la position d'impression, cliquez sur Position d'impression....
- La boîte de dialogue Paramètres d'impression permet de spécifier la plage d'impression et la grandeur de dépassement pour l'impression sans bordure. Pour afficher la boîte de dialogue Paramètres d'impression, cliquez sur Paramètres avancés....

3. Cliquez sur Imprimer.

Remarque

- Consultez l'Aide pour en savoir plus sur l'écran Paramètres d'impression.



Guide d'utilisation avancée

Guide d'utilisation avancée > Impression depuis un ordinateur > Impression avec les logiciels d'application fournis > Impression de présentation

Impression de présentation

Vous pouvez ajouter du texte à vos photos préférées et les imprimer selon différentes présentations.

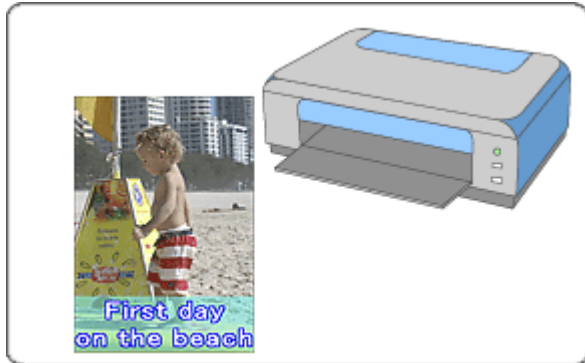

Etapes à suivre

1. Démarrage d'Easy-PhotoPrint EX
2. Sélection du papier et de la présentation
3. Sélection d'une photo
4. Edition
5. Impression

Essayez ceci

- ➔ Correction et amélioration de photos
- ➔ Modification de la présentation
- ➔ Ajout de photos
- ➔ Permutation des photos
- ➔ Remplacement des photos
- ➔ Modification de la position, de l'angle et de la taille des photos
- ➔ Découpage des photos
- ➔ Impression de dates sur les photos
- ➔ Ajout de texte aux photos
- ➔ Enregistrement
- ➔ Ouverture des fichiers enregistrés

Questions et réponses

- ➔ Comment puis-je déplacer (ou copier) le fichier enregistré ?

Guide d'utilisation avancée

Guide d'utilisation avancée > Impression depuis un ordinateur > Impression avec les logiciels d'application fournis > Impression de présentation > Démarrage d'Easy-PhotoPrint EX

Démarrage d'Easy-PhotoPrint EX

1. Dans le menu Démarrer, sélectionnez (Tous les) Programmes > Canon Utilities > Easy-PhotoPrint EX > Easy-PhotoPrint EX.

Easy-PhotoPrint EX démarre et le Menu s'affiche.

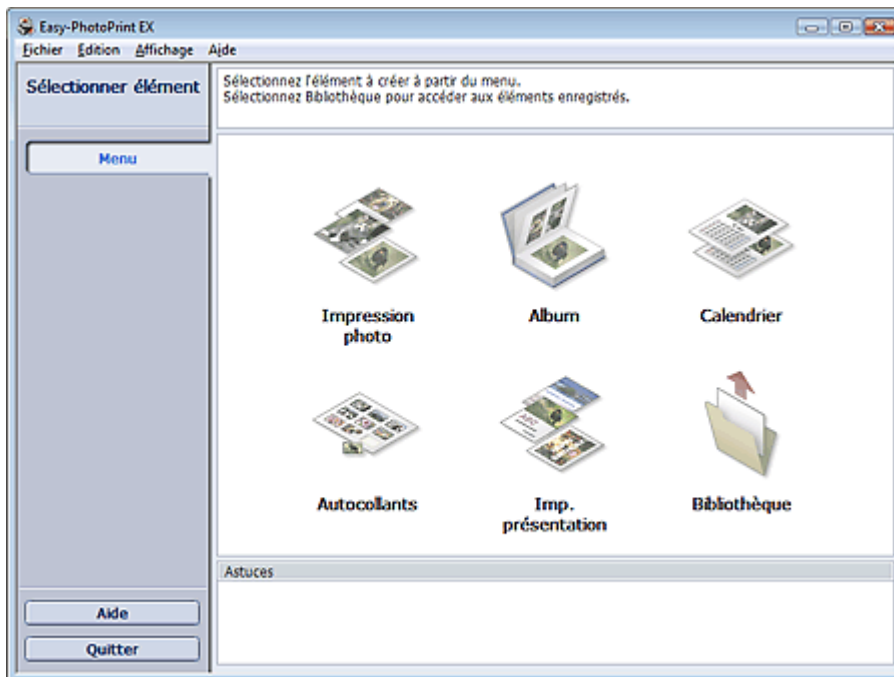

[Haut de la page](#)↑

Guide d'utilisation avancée

Guide d'utilisation avancée > Impression depuis un ordinateur > Impression avec les logiciels d'application fournis > Impression de présentation > Sélection du papier et de la présentation

Sélection du papier et de la présentation

1. Cliquez sur Imp. présentation sous Menu.

L'écran Configuration de la page apparaît.

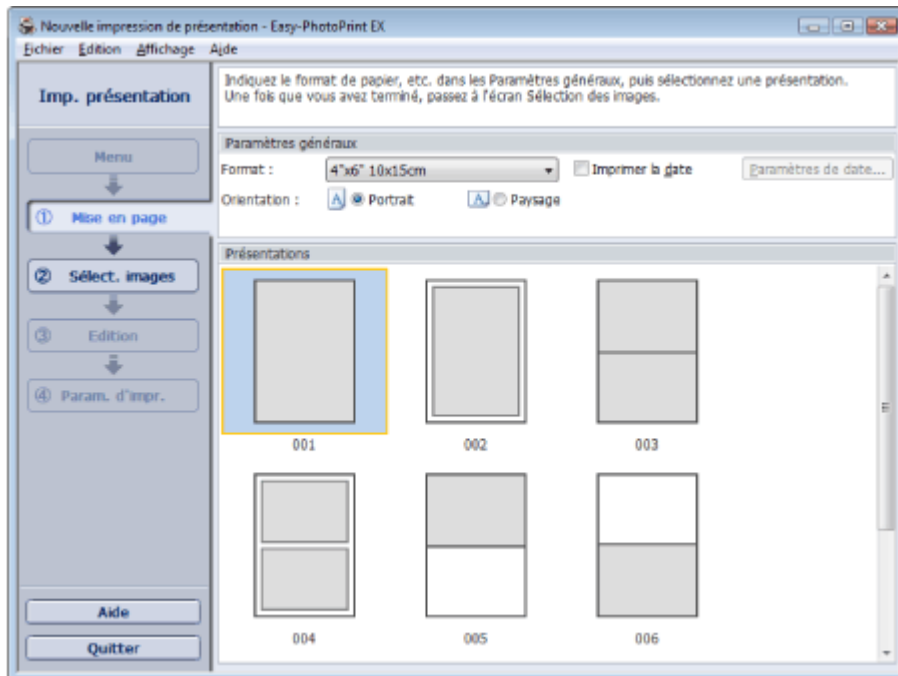

2. Définissez les éléments suivants dans la section Paramètres généraux :

Format papier

Orientation

Imprimer la date



Remarque

- Consultez l'Aide pour en savoir plus sur le format papier pouvant être sélectionné.
- La boîte de dialogue Paramètres de date permet de personnaliser la date (position, taille et couleur). Pour afficher la boîte de dialogue Paramètres de date, cochez la case Imprimer la date et cliquez sur Paramètres de date....

3. Sélectionnez une présentation sous Présentations.



Remarque

- Les présentations affichées peuvent varier selon l'Orientat



Remarque

- Consultez l'Aide pour en savoir plus sur l'écran Configuration de la page.



Haut de la page↑

Guide d'utilisation avancée

Guide d'utilisation avancée > Impression depuis un ordinateur > Impression avec les logiciels d'application fournis > Impression de présentation > Sélection d'une photo

Sélection d'une photo

1. Cliquez sur Sélection des images.

L'écran Sélection des images s'affiche.



2. Dans l'arborescence des dossiers, sélectionnez le dossier contenant l'image à imprimer.



Les images du dossier sont affichées en miniatures.

3. Sélectionnez la ou les images à imprimer et cliquez sur le bouton (Importer sur les pages intérieures).

Les images sélectionnées s'affichent dans la zone qui leur est réservée.

Vous pouvez également sélectionner la ou les images à imprimer en les faisant glisser dans cette zone.

Remarque

- Pour supprimer une image de la zone des images sélectionnées, sélectionnez l'image à supprimer et cliquez sur le bouton  (Supprimer l'image importée).
Pour supprimer toutes les images de la zone des images sélectionnées, cliquez sur le bouton  (Supprimer toutes les images importées).

Remarque

- Consultez l'Aide pour en savoir plus sur l'écran Sélection des images.



Guide d'utilisation avancée

Guide d'utilisation avancée > Impression depuis un ordinateur > Impression avec les logiciels d'application fournis > Impression de présentation > Edition

Edition

1. Cliquez sur Edition.

L'écran Edition apparaît.

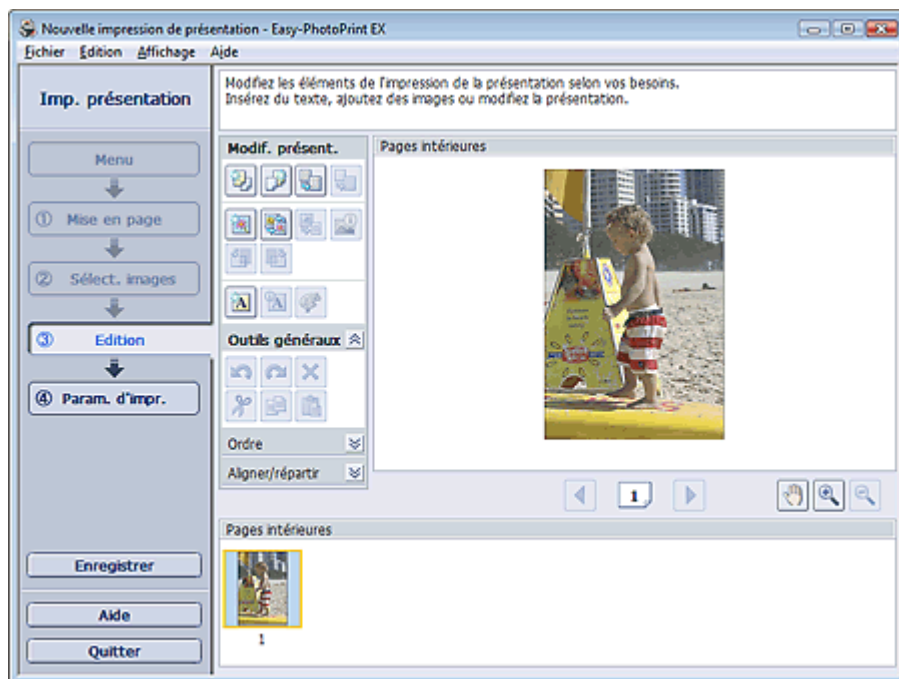

2. Modifiez la présentation si nécessaire.

- ➔ Modification de la présentation
- ➔ Ajout de photos
- ➔ Permutation des photos
- ➔ Remplacement des photos
- ➔ Modification de la position, de l'angle et de la taille des photos
- ➔ Découpage des photos
- ➔ Impression de dates sur les photos
- ➔ Ajout de texte aux photos

Remarque

- Les informations d'édition ne seront pas conservées si vous quittez Easy-PhotoPrint EX sans enregistrer la présentation modifiée. Il est recommandé d'enregistrer cette présentation si vous souhaitez l'éditer à nouveau ultérieurement.
 - ➔ Enregistrement
- Consultez l'Aide pour en savoir plus sur l'écran Edition.



Haut de la page 

Guide d'utilisation avancée

Guide d'utilisation avancée > Impression depuis un ordinateur > Impression avec les logiciels d'application fournis > Impression de présentation > Impression

Impression

1. Cliquez sur Paramètres d'impression.

L'écran Paramètres d'impression apparaît.

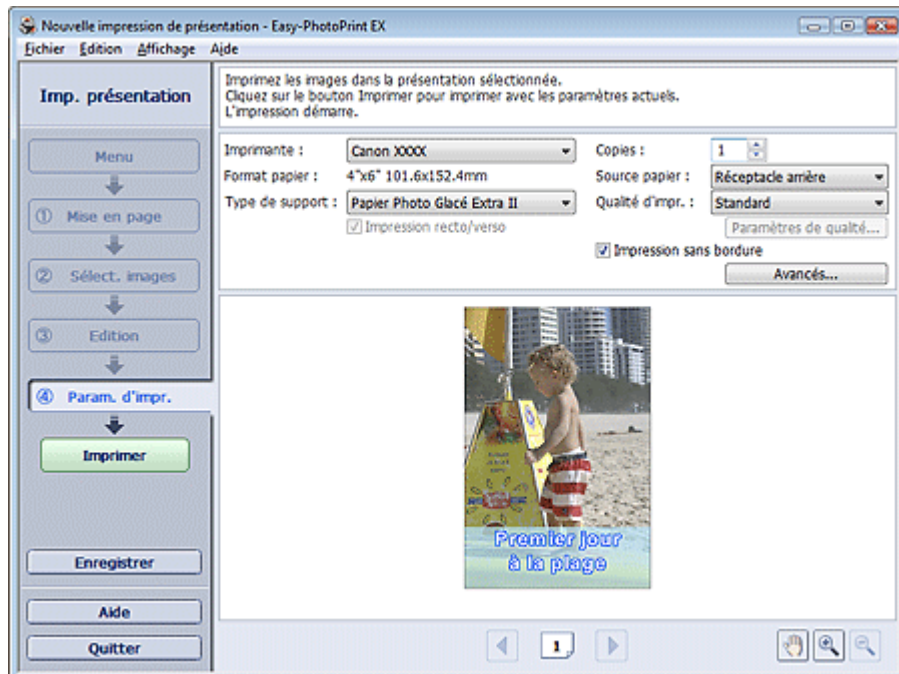

2. Définissez les éléments suivants selon l'imprimante et le papier utilisés :

Imprimante

Type de support

Copies

Source papier

Qualité d'impr.

Impression sans bordure

Remarque

- Les types de support peuvent varier selon l'imprimante et le format de papier utilisés.
- L'option Impression recto/verso apparaît si l'imprimante et le type de support sélectionnés permettent l'impression recto/verso. Cochez cette case pour imprimer sur les deux côtés de la feuille de papier.
- L'option Automatique apparaît si vous cochez la case Impression recto/verso après avoir sélectionné une imprimante qui prend en charge l'impression recto/verso automatique et un type de support permettant l'impression recto/verso. Cochez cette case pour imprimer automatiquement sur les deux côtés de la feuille de papier.
- Les sources papier peuvent varier en fonction de l'imprimante et du type de support.
- La boîte de dialogue Paramètres de qualité d'impression permet de définir un niveau d'impression personnalisé. Pour afficher la boîte de dialogue Paramètres de qualité d'impression, sélectionnez Personnalisée pour la Qualité d'impr. et cliquez sur Paramètres de qualité....
- Cochez la case Impression sans bordure pour imprimer des photos sans bordures.
- La boîte de dialogue Paramètres d'impression permet de spécifier la plage d'impression et la grandeur de dépassement pour l'impression sans bordure. Pour afficher la boîte de dialogue Paramètres d'impression, cliquez sur Paramètres avancés....

3. Cliquez sur Imprimer.

Remarque

- Consultez l'Aide pour en savoir plus sur l'écran Paramètres d'impression.
-



[Haut de la page](#)↑

Guide d'utilisation avancée

Guide d'utilisation avancée > Impression depuis un ordinateur > Impression avec les logiciels d'application fournis > Correction et amélioration de photos

Correction et amélioration de photos

Vous pouvez corriger ou améliorer des images.

Cliquez sur le bouton  (Corriger/Améliorer les images) sur l'écran Sélection des images ou Edition, ou sur l'écran Présentation/Impression d'Impression photo. Vous pouvez apporter les corrections et améliorations suivantes dans la fenêtre Corriger/Améliorer les images.

Important

- Dans Impression photo, si vous sélectionnez Activer le profil ICC sous l'onglet Avancé de la boîte de dialogue Préférences, vous ne pouvez pas corriger/améliorer les images.

Remarque

- Reportez-vous à "[Fenêtre Corriger/Améliorer les images](#)" pour en savoir plus.

Correction automatique des photos

Cette fonction analyse automatiquement la scène capturée et applique les corrections appropriées.

➔ [Utilisation de la fonction Correction automatique des photos](#)

Fonction Correction yeux rouges

Vous pouvez corriger les yeux rouges causés par le flash de l'appareil photo.

➔ [Utilisation de la fonction Correction yeux rouges](#)

Fonction Éclaircisseur de visage

Vous pouvez éclaircir un visage qui apparaît sombre à cause d'un arrière-plan lumineux.

➔ [Utilisation de la fonction Éclaircisseur de visage](#)

Fonction Affineur de visage

Vous pouvez affiner les visages flous sur une photo.

➔ [Utilisation de la fonction Affineur de visage](#)

Fonction Lissage numérique visage

Vous pouvez améliorer l'aspect de la peau en supprimant les défauts et les rides.

➔ [Utilisation de la fonction Lissage numérique visage](#)

Fonction Suppresseur de défaut

Vous pouvez supprimer les grains de beauté.

➔ [Utilisation de la fonction Suppresseur de défaut](#)

Ajustement image

Vous pouvez apporter des ajustements précis à l'ensemble de la luminosité, du contraste, etc. des images.

➔ [Ajustement des images](#)

Guide d'utilisation avancée

Guide d'utilisation avancée > Impression depuis un ordinateur > Impression avec les logiciels d'application fournis > Correction et amélioration de photos > Utilisation de la fonction Correction automatique des photos

Utilisation de la fonction Correction automatique des photos

Appliquez automatiquement les corrections optimales aux photos utilisées pour constituer un album ou un calendrier.

Important

- La fonction Correction automatique des photos n'est pas disponible pour Impression photo. L'option Impression photo permet d'appliquer automatiquement les corrections appropriées à toutes les photos lors de l'impression. Sélectionnez cette option dans Image sous l'onglet Avancé de la boîte de dialogue Préférences. Pour afficher la boîte de dialogue Préférences, cliquez sur le bouton  (Paramètres) sur l'écran Présentation/Impression ou sélectionnez Préférences... dans le menu Fichier.
- Une fois l'image corrigée avec Correction automatique des photos et enregistrée, elle ne pourra pas être corrigée à nouveau à l'aide de cette fonction. Par ailleurs, cette fonction risque de ne pas être disponible pour les images modifiées à l'aide d'applications ou d'appareils photo numériques, etc. conçus par d'autres sociétés.

- Sélectionnez les photos sur l'écran Sélection des images, puis cliquez sur le bouton  (Corriger/Améliorer les images).

La fenêtre Corriger/Améliorer les images s'affiche.

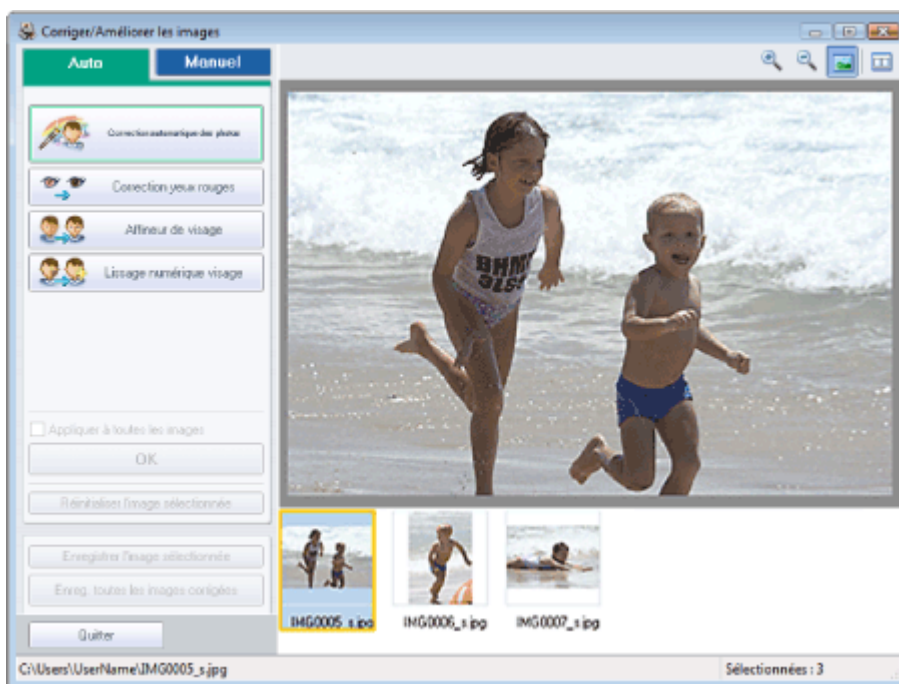

Remarque

- Vous pouvez également afficher la fenêtre Corriger/Améliorer les images en cliquant sur le bouton  (Corriger/Améliorer les images) sur l'écran Présentation/Impression ou Edition. Dans ce cas, seule l'image affichée dans l'aperçu peut être corrigée/améliorée.
- Reportez-vous à "[Fenêtre Corriger/Améliorer les images](#)" pour en savoir plus.

- Sélectionnez l'image à corriger dans la liste située dans la partie inférieure de la fenêtre Corriger/Améliorer les images.

L'image apparaît dans l'aperçu.

Remarque

- Si vous n'avez sélectionné qu'une seule image, sa miniature ne s'affiche pas sous l'aperçu.

3. Vérifiez que l'onglet Auto est sélectionné.

4. Cliquez sur Correction automatique des photos, puis sur OK.

L'ensemble de la photo est corrigé automatiquement et le symbole  (Correction/Amélioration) apparaît en haut et à gauche de l'image.



Remarque

- Cliquez sur le bouton  (Comparer) pour afficher côte à côte les images avant et après correction afin de les comparer et de vérifier le résultat.
 - Cliquez sur Réinitialiser l'image sélectionnée pour annuler l'opération de correction.
 - Pour appliquer simultanément la correction à toutes les images sélectionnées, cochez la case Appliquer à toutes les images.
-

5. Cliquez sur Enregistrer l'image sélectionnée ou Enreg. toutes les images corrigées.

Vous pouvez enregistrer les images corrigées comme nouveaux fichiers.



Remarque

- Pour enregistrer uniquement l'image de votre choix, cliquez sur Enregistrer l'image sélectionnée. Pour enregistrer toutes les images, cliquez sur Enreg. toutes les images corrigées.
 - JPEG/Exif est le seul format de fichier disponible pour les images corrigées.
-

6. Cliquez sur Quitter.



Remarque

- Les corrections ne sont pas conservées si vous quittez le programme sans avoir enregistré les images corrigées.
-

[Haut de la page](#)

Guide d'utilisation avancée

Guide d'utilisation avancée > Impression depuis un ordinateur > Impression avec les logiciels d'application fournis > Correction et amélioration de photos > Utilisation de la fonction Correction yeux rouges

Utilisation de la fonction Correction yeux rouges

Vous pouvez corriger les yeux rouges causés par le flash de l'appareil photo.

Vous pouvez appliquer la fonction Correction yeux rouges automatiquement ou manuellement.

Remarque

- L'option Impression photo permet d'appliquer automatiquement la correction des yeux rouges lors de l'impression. Pour effectuer une correction automatiquement, sélectionnez Activer la correction automatique des photos dans Correction des couleurs pour l'impression dans l'onglet Avancé de la boîte de dialogue Préférences, puis cochez la case Activer la correction des yeux rouges.

1. Sélectionnez les photos sur l'écran Sélection des images, puis cliquez sur le bouton

 (Corriger/Améliorer les images).

La fenêtre Corriger/Améliorer les images s'affiche.



Remarque

- Vous pouvez également afficher la fenêtre Corriger/Améliorer les images en cliquant sur le bouton  (Corriger/Améliorer les images) sur l'écran Présentation/Impression ou Edition. Dans ce cas, seule l'image affichée dans l'aperçu peut être corrigée/améliorée.
- Reportez-vous à "[Fenêtre Corriger/Améliorer les images](#)" pour en savoir plus.

2. Sélectionnez l'image à corriger dans la liste située dans la partie inférieure de la fenêtre Corriger/Améliorer les images.

L'image apparaît dans l'aperçu.

Remarque

- Si vous n'avez sélectionné qu'une seule image, sa miniature ne s'affiche pas sous l'aperçu.

Correction automatique

3. Vérifiez que l'onglet Auto est sélectionné.

4. Cliquez sur Correction yeux rouges.

5. Cliquez sur OK.

Les yeux rouges sont corrigés et le symbole  (Correction/Amélioration) apparaît en haut et à gauche de l'image.

Important

- Les zones autres que celle des yeux peuvent être corrigées, selon l'image.

Remarque

- Cliquez sur le bouton  (Comparer) pour afficher côte à côte les images avant et après correction afin de les comparer et de vérifier le résultat.
- Cliquez sur Réinitialiser l'image sélectionnée pour annuler l'opération de correction.
- Pour appliquer simultanément la correction à toutes les images sélectionnées, cochez la case Appliquer à toutes les images.

Correction manuelle

3. Cliquez sur Manuel, puis sur Corriger/Améliorer.

4. Cliquez sur Correction yeux rouges.

Placez le curseur sur l'image. Le curseur change d'aspect pour devenir  (pinceau).



5. Faites glisser le curseur pour sélectionner la zone des yeux rouges que vous souhaitez corriger et cliquez sur le bouton OK qui apparaît sur l'image.

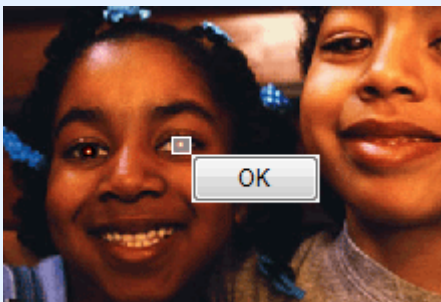

Les yeux rouges sont corrigés et le symbole  (Correction/Amélioration) apparaît en haut et à gauche de l'image.

Remarque

- Cliquez sur Annuler pour annuler l'opération de correction précédente.
- Vous pouvez modifier le niveau de l'effet à l'aide du curseur situé sous l'option Correction yeux

rouges.

6. Cliquez sur Enregistrer l'image sélectionnée ou Enreg. toutes les images corrigées.

Vous pouvez enregistrer les images corrigées comme nouveaux fichiers.



Remarque

- Pour enregistrer uniquement l'image de votre choix, cliquez sur Enregistrer l'image sélectionnée. Pour enregistrer toutes les images, cliquez sur Enreg. toutes les images corrigées.
- JPEG/Exif est le seul format de fichier disponible pour les images corrigées.

7. Cliquez sur Quitter.



Remarque

- Les corrections ne sont pas conservées si vous quittez le programme sans avoir enregistré les images corrigées.

[Haut de la page](#)↑

Guide d'utilisation avancée

Guide d'utilisation avancée > Impression depuis un ordinateur > Impression avec les logiciels d'application fournis > Correction et amélioration de photos > Utilisation de la fonction Éclaircisseur de visage

Utilisation de la fonction Éclaircisseur de visage

Vous pouvez éclaircir un visage qui apparaît sombre à cause d'un arrière-plan lumineux.

1. Sélectionnez les photos sur l'écran Sélection des images, puis cliquez sur le bouton  (Corriger/Améliorer les images).

La fenêtre Corriger/Améliorer les images s'affiche.



Remarque

- Vous pouvez également afficher la fenêtre Corriger/Améliorer les images en cliquant sur le bouton  (Corriger/Améliorer les images) sur l'écran Présentation/Impression ou Edition. Dans ce cas, seule l'image affichée dans l'aperçu peut être corrigée/améliorée.
- Reportez-vous à "[Fenêtre Corriger/Améliorer les images](#)" pour en savoir plus.

2. Sélectionnez l'image à corriger dans la liste située dans la partie inférieure de la fenêtre Corriger/Améliorer les images.

L'image apparaît dans l'aperçu.

Remarque

- Si vous n'avez sélectionné qu'une seule image, sa miniature ne s'affiche pas sous l'aperçu.

3. Cliquez sur Manuel, puis sur Corriger/Améliorer.

4. Cliquez sur Éclaircisseur de visage.

Placez le curseur sur l'image. Le curseur change d'aspect pour devenir  (croix).



5. Faites glisser le curseur pour sélectionner la zone que vous souhaitez corriger et cliquez sur le bouton OK qui apparaît sur l'image.

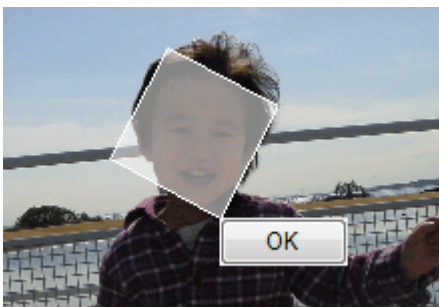

L'image entière est modifiée de sorte que la zone sélectionnée contenant le visage soit éclaircie et le symbole 🌈 (Correction/Amélioration) apparaît en haut et à gauche de l'image.

Remarque

- Vous pouvez également faire glisser le curseur pour faire pivoter le rectangle.
- Cliquez sur Annuler pour annuler l'opération de correction précédente.
- Vous pouvez modifier le niveau de l'effet à l'aide du curseur situé sous l'option Éclaircisseur de visage.

6. Cliquez sur Enregistrer l'image sélectionnée ou Enreg. toutes les images corrigées. Vous pouvez enregistrer les images corrigées comme nouveaux fichiers.

Remarque

- Pour enregistrer uniquement l'image de votre choix, cliquez sur Enregistrer l'image sélectionnée. Pour enregistrer toutes les images, cliquez sur Enreg. toutes les images corrigées.
- JPEG/Exif est le seul format de fichier disponible pour les images corrigées.

7. Cliquez sur Quitter.

Remarque

- Les corrections ne sont pas conservées si vous quittez le programme sans avoir enregistré les images corrigées.

Guide d'utilisation avancée

Guide d'utilisation avancée > Impression depuis un ordinateur > Impression avec les logiciels d'application fournis > Correction et amélioration de photos > Utilisation de la fonction Affineur de visage

Utilisation de la fonction Affineur de visage

Vous pouvez affiner les visages flous sur une photo.

Vous pouvez appliquer la fonction Affineur de visage automatiquement ou manuellement.

1. Sélectionnez les photos sur l'écran Sélection des images, puis cliquez sur le bouton  (Corriger/Améliorer les images).

La fenêtre Corriger/Améliorer les images s'affiche.

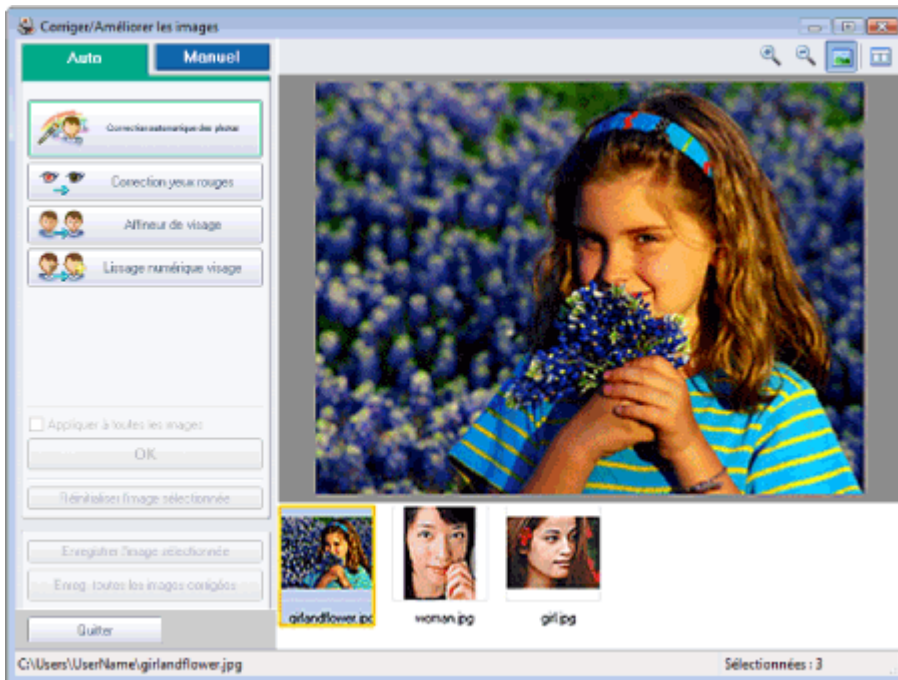

Remarque

- Vous pouvez également afficher la fenêtre Corriger/Améliorer les images en cliquant sur le bouton  (Corriger/Améliorer les images) sur l'écran Présentation/Impression ou Edition. Dans ce cas, seule l'image affichée dans l'aperçu peut être corrigée/améliorée.
- Reportez-vous à "[Fenêtre Corriger/Améliorer les images](#)" pour en savoir plus.

2. Sélectionnez l'image à corriger dans la liste située dans la partie inférieure de la fenêtre Corriger/Améliorer les images.

L'image apparaît dans l'aperçu.

Remarque

- Si vous n'avez sélectionné qu'une seule image, sa miniature ne s'affiche pas sous l'aperçu.

Correction automatique

3. Vérifiez que l'onglet Auto est sélectionné.
4. Cliquez sur Affineur de visage.
5. Cliquez sur OK.

Le visage est affiné et le symbole  (Correction/Amélioration) apparaît en haut et à gauche de l'image.

Remarque

- Vous pouvez modifier le niveau de l'effet à l'aide du curseur situé sous l'option Affineur de visage.
- Cliquez sur le bouton  (Comparer) pour afficher côte à côte les images avant et après correction afin de les comparer et de vérifier le résultat.
- Cliquez sur Réinitialiser l'image sélectionnée pour annuler l'opération de correction.
- Pour appliquer simultanément la correction à toutes les images sélectionnées, cochez la case Appliquer à toutes les images.

Correction manuelle

3. Cliquez sur Manuel, puis sur Corriger/Améliorer.

4. Cliquez sur Affineur de visage.

Placez le curseur sur l'image. Le curseur change d'aspect pour devenir  (croix).



5. Faites glisser le curseur pour sélectionner la zone que vous souhaitez corriger et cliquez sur le bouton OK qui apparaît sur l'image.

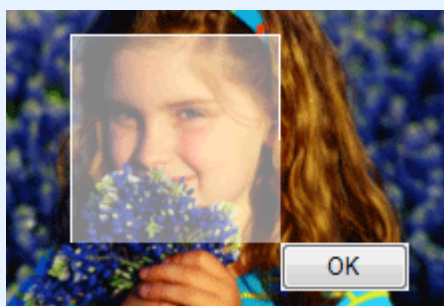

La zone du visage dans la zone sélectionnée et autour de celle-ci est affinée et le symbole  (Correction/Amélioration) apparaît en haut et à gauche de l'image.

Remarque

- Vous pouvez également faire glisser le curseur pour faire pivoter le rectangle.
- Cliquez sur Annuler pour annuler l'opération de correction précédente.
- Vous pouvez modifier le niveau de l'effet à l'aide du curseur situé sous l'option Affineur de visage.

6. Cliquez sur Enregistrer l'image sélectionnée ou Enreg. toutes les images corrigées.

Vous pouvez enregistrer les images corrigées comme nouveaux fichiers.

Remarque

- Pour enregistrer uniquement l'image de votre choix, cliquez sur Enregistrer l'image sélectionnée. Pour enregistrer toutes les images, cliquez sur Enreg. toutes les images corrigées.
 - JPEG/Exif est le seul format de fichier disponible pour les images corrigées.
-

7. Cliquez sur Quitter.



Remarque

- Les corrections ne sont pas conservées si vous quittez le programme sans avoir enregistré les images corrigées.
-

[Haut de la page](#)↑

Guide d'utilisation avancée

Guide d'utilisation avancée > Impression depuis un ordinateur > Impression avec les logiciels d'application fournis > Correction et amélioration de photos > Utilisation de la fonction Lissage numérique visage

Utilisation de la fonction Lissage numérique visage

Vous pouvez améliorer l'aspect de la peau en supprimant les défauts et les rides.

Vous pouvez appliquer la fonction Lissage numérique visage automatiquement ou manuellement.

1. Sélectionnez les photos sur l'écran Sélection des images, puis cliquez sur le bouton  (Corriger/Améliorer les images).

La fenêtre Corriger/Améliorer les images s'affiche.



Remarque

- Vous pouvez également afficher la fenêtre Corriger/Améliorer les images en cliquant sur le bouton  (Corriger/Améliorer les images) sur l'écran Présentation/Impression ou Edition. Dans ce cas, seule l'image affichée dans l'aperçu peut être corrigée/améliorée.
- Reportez-vous à "[Fenêtre Corriger/Améliorer les images](#)" pour en savoir plus.

2. Sélectionnez l'image à améliorer dans la liste située dans la partie inférieure de la fenêtre Corriger/Améliorer les images.

L'image apparaît dans l'aperçu.

Remarque

- Si vous n'avez sélectionné qu'une seule image, sa miniature ne s'affiche pas sous l'aperçu.

Amélioration automatique

3. Vérifiez que l'onglet Auto est sélectionné.
4. Cliquez sur Lissage numérique visage.
5. Cliquez sur OK.

La peau est embellie et le symbole  (Correction/Amélioration) apparaît en haut et à gauche de l'image.

Remarque

- Vous pouvez modifier le niveau de l'effet à l'aide du curseur situé sous l'option Lissage numérique visage.
- Cliquez sur le bouton  (Comparer) pour afficher côte à côte les images avant et après amélioration afin de les comparer et de vérifier le résultat.
- Cliquez sur Réinitialiser l'image sélectionnée pour annuler l'opération d'amélioration.
- Pour appliquer simultanément l'amélioration à toutes les images sélectionnées, cochez la case Appliquer à toutes les images.

Amélioration manuelle

3. Cliquez sur Manuel, puis sur Corriger/Améliorer.

4. Cliquez sur Lissage numérique visage.

Placez le curseur sur l'image. Le curseur change d'aspect pour devenir  (croix).



5. Faites glisser le curseur pour sélectionner la zone que vous souhaitez améliorer et cliquez sur le bouton OK qui apparaît sur l'image.

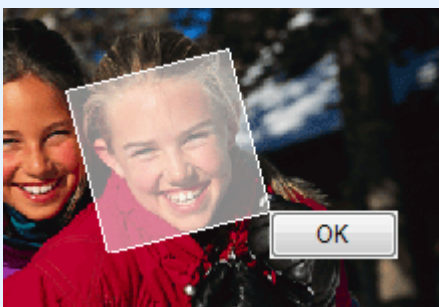

La peau dans la zone sélectionnée et autour de celle-ci est embellie et le symbole  (Correction/Amélioration) apparaît en haut et à gauche de l'image.

Remarque

- Vous pouvez également faire glisser le curseur pour faire pivoter le rectangle.
- Cliquez sur Annuler pour annuler l'opération d'amélioration précédente.
- Vous pouvez modifier le niveau de l'effet à l'aide du curseur situé sous l'option Lissage numérique visage.

6. Cliquez sur Enregistrer l'image sélectionnée ou Enreg. toutes les images corrigées.

Vous pouvez enregistrer les images améliorées comme nouveaux fichiers.

Remarque

- Pour enregistrer uniquement l'image de votre choix, cliquez sur Enregistrer l'image sélectionnée. Pour enregistrer toutes les images, cliquez sur Enreg. toutes les images corrigées.
 - JPEG/Exif est le seul format de fichier disponible pour les images améliorées.
-

7. Cliquez sur Quitter.



Remarque

- Les améliorations ne sont pas conservées si vous quittez le programme sans avoir enregistré les images améliorées.
-

[Haut de la page](#)↑

Guide d'utilisation avancée

Guide d'utilisation avancée > Impression depuis un ordinateur > Impression avec les logiciels d'application fournis > Correction et amélioration de photos > Utilisation de la fonction Suppresseur de défaut

Utilisation de la fonction Suppresseur de défaut

Vous pouvez supprimer les grains de beauté.

1. Sélectionnez les photos sur l'écran Sélection des images, puis cliquez sur le bouton  (Corriger/Améliorer les images).

La fenêtre Corriger/Améliorer les images s'affiche.

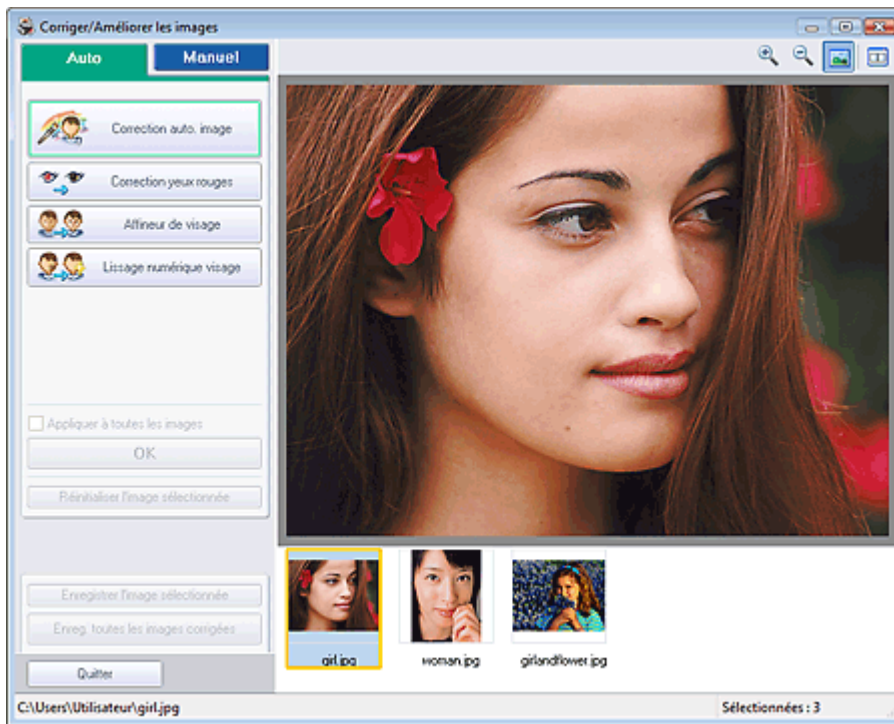

Remarque

- Vous pouvez également afficher la fenêtre Corriger/Améliorer les images en cliquant sur le bouton  (Corriger/Améliorer les images) sur l'écran Présentation/Impression ou Edition. Dans ce cas, seule l'image affichée dans l'aperçu peut être corrigée/améliorée.
- Reportez-vous à "[Fenêtre Corriger/Améliorer les images](#)" pour en savoir plus.

2. Sélectionnez l'image à améliorer dans la liste située dans la partie inférieure de la fenêtre Corriger/Améliorer les images.

L'image apparaît dans l'aperçu.

Remarque

- Si vous n'avez sélectionné qu'une seule image, sa miniature ne s'affiche pas sous l'aperçu.

3. Cliquez sur Manuel, puis sur Corriger/Améliorer.
4. Cliquez sur Suppresseur de défaut.

Placez le curseur sur l'image. Le curseur change d'aspect pour devenir  (croix).



5. Faites glisser le curseur pour sélectionner la zone que vous souhaitez améliorer et cliquez sur le bouton OK qui apparaît sur l'image.

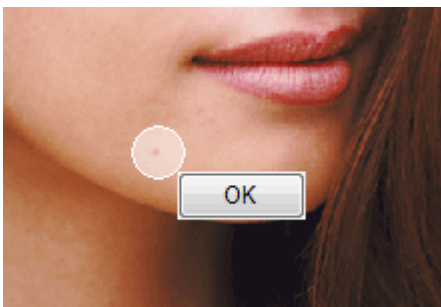

Les grains de beauté dans la zone sélectionnée et autour de celle-ci sont supprimés et le symbole  (Correction/Amélioration) apparaît en haut et à gauche de l'image.

Remarque

- Cliquez sur Annuler pour annuler l'opération d'amélioration précédente.

6. Cliquez sur Enregistrer l'image sélectionnée ou Enreg. toutes les images corrigées. Vous pouvez enregistrer les images améliorées comme nouveaux fichiers.

Remarque

- Pour enregistrer uniquement l'image de votre choix, cliquez sur Enregistrer l'image sélectionnée. Pour enregistrer toutes les images, cliquez sur Enreg. toutes les images corrigées.
- JPEG/Exif est le seul format de fichier disponible pour les images améliorées.

7. Cliquez sur Quitter.

Remarque

- Les améliorations ne sont pas conservées si vous quittez le programme sans avoir enregistré les images améliorées.

Guide d'utilisation avancée

Guide d'utilisation avancée > Impression depuis un ordinateur > Impression avec les logiciels d'application fournis > Correction et amélioration de photos > Ajustement des images

Ajustement des images

Vous pouvez apporter des ajustements précis à l'ensemble de la luminosité, du contraste, etc. des images.

1. Sélectionnez les photos sur l'écran Sélection des images, puis cliquez sur le bouton  (Corriger/Améliorer les images).

La fenêtre Corriger/Améliorer les images s'affiche.

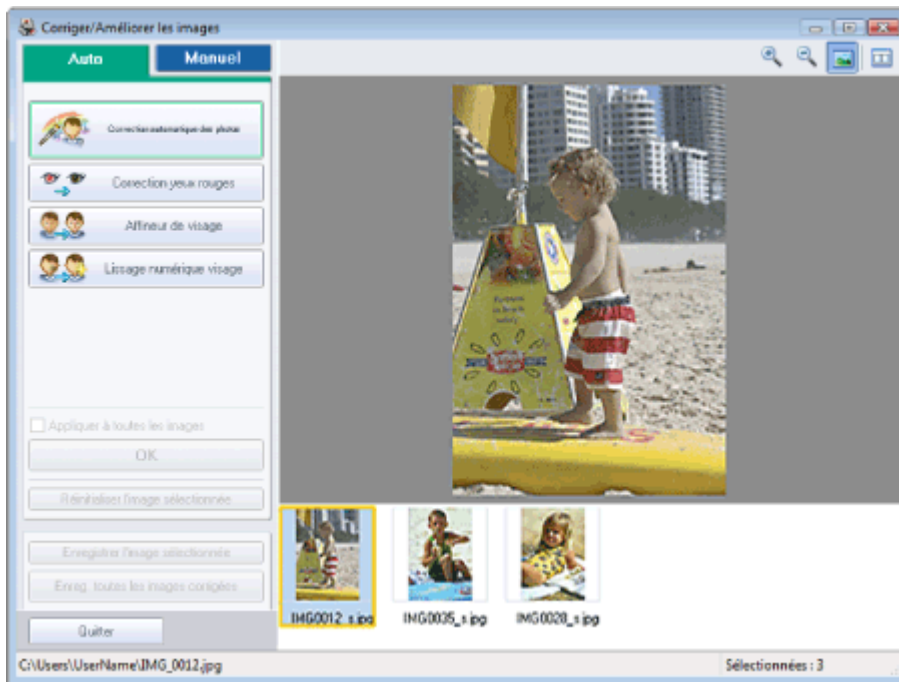

Remarque

- Vous pouvez également afficher la fenêtre Corriger/Améliorer les images en cliquant sur le bouton  (Corriger/Améliorer les images) sur l'écran Présentation/Impression ou Edition. Dans ce cas, seule l'image affichée dans l'aperçu peut être corrigée/améliorée.
- Reportez-vous à "[Fenêtre Corriger/Améliorer les images](#)" pour en savoir plus.

2. Sélectionnez l'image à ajuster dans la liste située dans la partie inférieure de la fenêtre Corriger/Améliorer les images.

L'image apparaît dans l'aperçu.

Remarque

- Si vous n'avez sélectionné qu'une seule image, sa miniature ne s'affiche pas sous l'aperçu.

3. Cliquez sur Manuel, puis sur Ajuster.

4. Déplacez le curseur de l'élément à ajuster et définissez le niveau d'effet.

Vous pouvez procéder aux ajustements suivants:

Luminosité

Contraste

Netteté

Flou

Suppression de la transparence

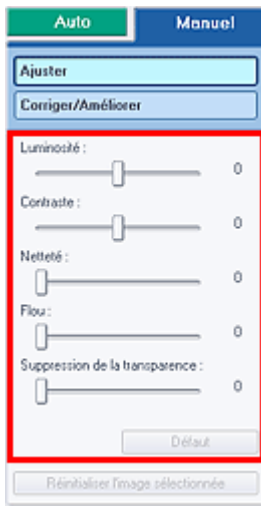

Remarque

- Cliquez sur Défaut pour réinitialiser tous les réglages.

5. Cliquez sur Enregistrer l'image sélectionnée ou Enreg. toutes les images corrigées. Vous pouvez enregistrer les images ajustées comme nouveaux fichiers.

Remarque

- Pour enregistrer uniquement l'image de votre choix, cliquez sur Enregistrer l'image sélectionnée. Pour enregistrer toutes les images, cliquez sur Enreg. toutes les images corrigées.
- JPEG/Exif est le seul format de fichier disponible pour les images ajustées.

6. Cliquez sur Quitter.

Remarque

- Les ajustements ne sont pas conservés si vous quittez le programme sans avoir enregistré les images ajustées.

Guide d'utilisation avancée

Guide d'utilisation avancée > Impression depuis un ordinateur > Impression avec les logiciels d'application fournis > Correction et amélioration de photos > Fenêtre Corriger/Améliorer les images

Fenêtre Corriger/Améliorer les images

Cette fenêtre permet de corriger et d'améliorer les images.

Pour afficher la fenêtre Corriger/Améliorer les images, cliquez sur le bouton  (Corriger/Améliorer les images) sur l'écran Sélection des images ou Edition, ou sur l'écran Présentation/Impression d'Impression photo.

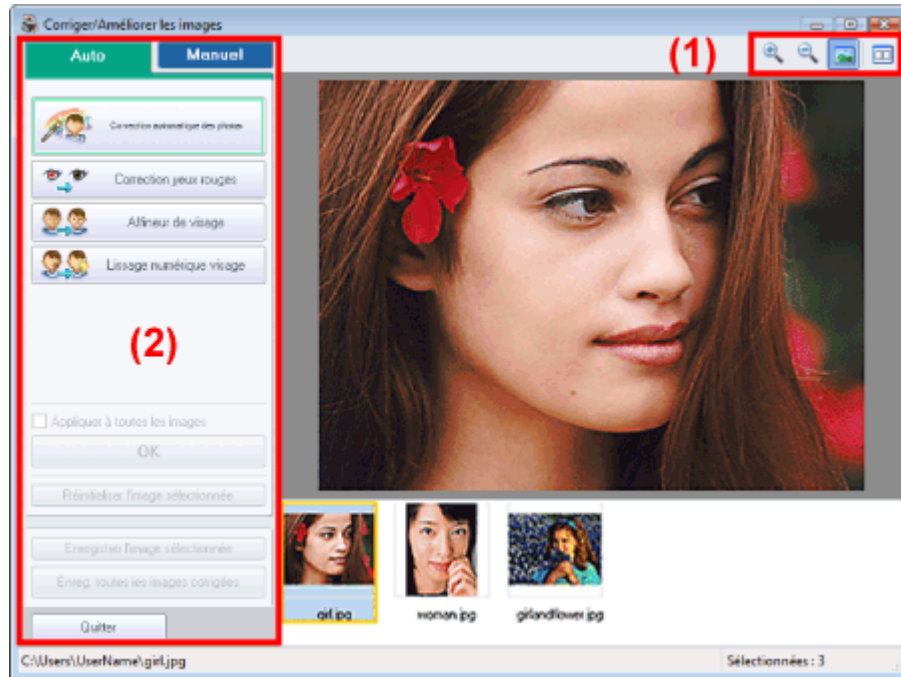

(1) Barre d'outils

Barre d'outils



(Zoom avant/Zoom arrière)

Affiche l'aperçu agrandi ou réduit de la page.



(Plein écran)

Affiche l'image entière dans l'aperçu.



(Comparer)

Affiche la fenêtre Comparer des images. Cette fenêtre permet de comparer côte à côte les images avant et après correction.

L'image avant correction/amélioration est affichée à gauche, et l'image après correction/amélioration est affichée à droite.

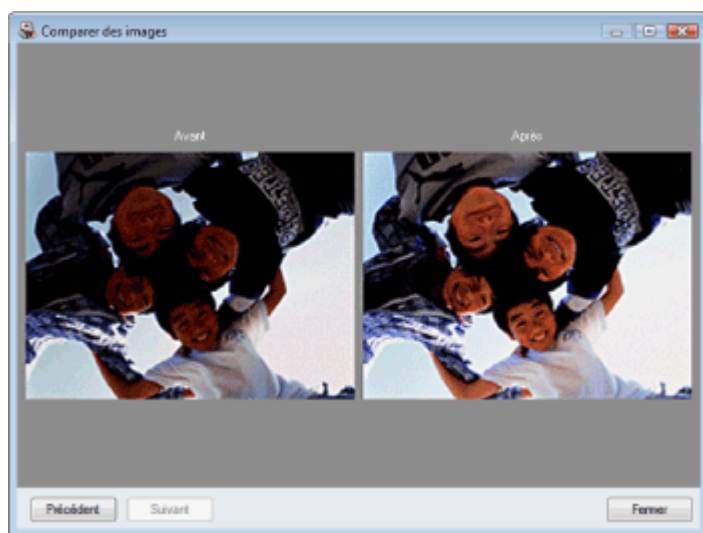

(2) Zone de tâches

Les tâches et paramètres disponibles peuvent varier entre les onglets Auto et Manuel.
Cliquez sur Auto ou Manuel pour afficher l'onglet correspondant.

Onglet Auto

Sélectionnez cet onglet pour effectuer la correction automatiquement.

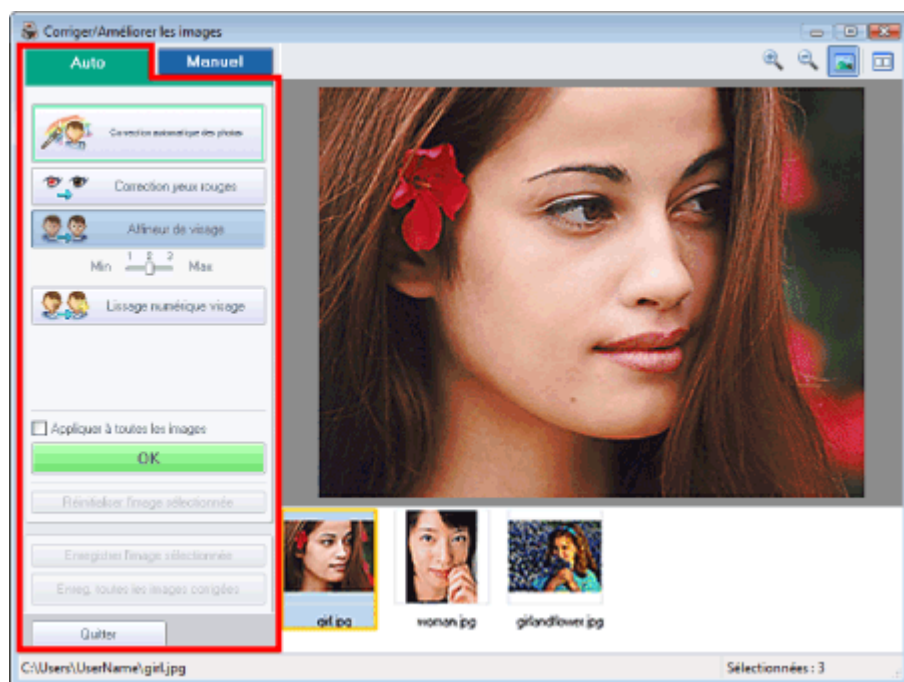

Correction automatique des photos

Applique les corrections automatiques adaptées aux photos.

Important

- La fonction Correction automatique des photos n'est pas disponible pour Impression photo. L'option Impression photo permet d'appliquer automatiquement les corrections appropriées à toutes les photos lors de l'impression. Sélectionnez cette option dans Image sous l'onglet Avancé de la boîte de dialogue Préférences. Pour afficher la boîte de dialogue Préférences, cliquez sur le bouton  (Paramètres) sur l'écran Présentation/Impression ou sélectionnez Préférences... dans le menu Fichier.

Correction yeux rouges

Corrige les yeux rouges.

Remarque

- Pour Impression photo, vous pouvez également corriger les yeux rouges en sélectionnant

Activer la correction automatique des photos dans Correction des couleurs pour l'impression sous l'onglet Avancé de la boîte de dialogue Préférences, puis en cochant la case Activer la correction des yeux rouges.

Affineur de visage

Affine les visages flous.
Vous pouvez ajuster le niveau d'effet avec le curseur.

Lissage numérique visage

Améliore l'aspect de la peau en supprimant les défauts et les rides.
Vous pouvez ajuster le niveau d'effet avec le curseur.

Appliquer à toutes les images

Corrige automatiquement toutes les images affichées dans la liste.

OK

Applique l'effet choisi à l'image sélectionnée ou à toutes les images.

Réinitialiser l'image sélectionnée

Annule toutes les corrections et améliorations appliquées à l'image sélectionnée.

Enregistrer l'image sélectionnée

Enregistre l'image sélectionnée.

Enreg. toutes les images corrigées

Enregistre toutes les images affichées dans la liste.

Quitter

Cliquez pour fermer la fenêtre Corriger/Améliorer les images.

Onglet Manuel

Sélectionnez cet onglet pour effectuer la correction manuellement.

Utilisez l'option Ajuster pour ajuster la luminosité ou le contraste ou pour affiner l'image dans son ensemble.

Utilisez Corriger/Améliorer pour corriger/améliorer des zones spécifiques.

Ajuster

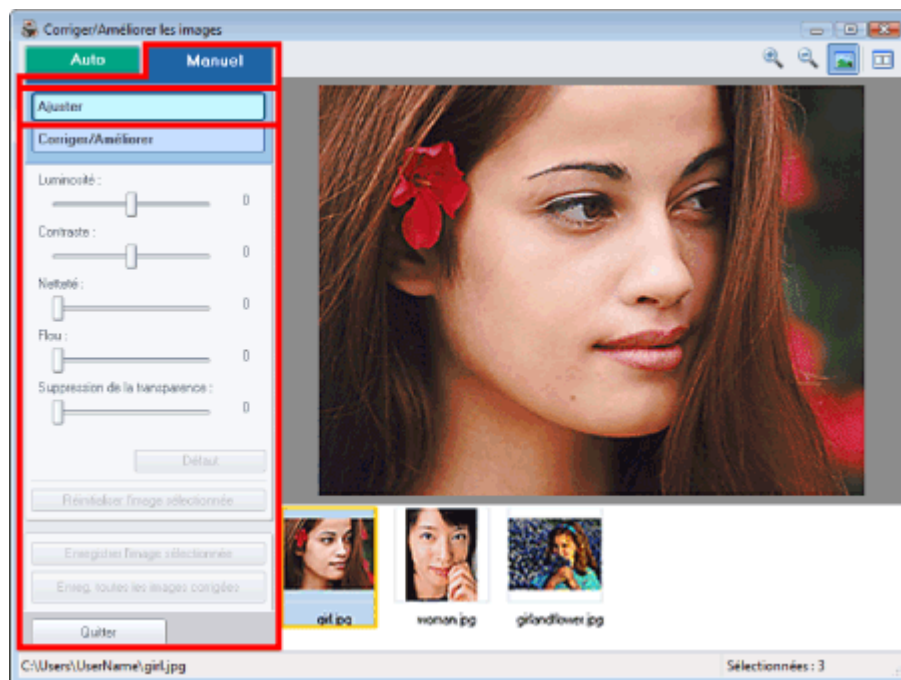

Luminosité

Règle la luminosité de l'ensemble de l'image.
Déplacez le curseur vers la gauche pour assombrir et vers la droite pour éclaircir l'image.

Contraste

Règle le contraste de l'image. Ajustez le contraste si l'image est terne par manque de contraste.
Déplacez le curseur vers la gauche pour réduire le contraste de l'image et vers la droite pour

l'augmenter.

Netteté

Fait ressortir le contour des sujets afin d'affiner l'image. Ajustez la netteté si la photo est floue ou si le texte est trouble.

Déplacez le curseur vers la droite pour affiner l'image.

Flou

Floute le contour des sujets afin d'adoucir l'image.

Déplacez le curseur vers la droite pour adoucir l'image.

Suppression de la transparence

Supprime la transparence du texte à partir de l'autre côté ou supprime la couleur de base. Ajustez le niveau de transparence pour éviter de voir le texte sur l'autre côté d'un document fin ou pour éviter que la couleur de base n'apparaisse sur l'image.

Déplacez le curseur vers la droite pour augmenter l'effet de suppression de la transparence.

Défaut

Réinitialise tous les ajustements (luminosité, contraste, netteté, flou et suppression de la transparence).

Réinitialiser l'image sélectionnée

Annule tous les ajustements appliqués à l'image sélectionnée.

Enregistrer l'image sélectionnée

Enregistre l'image sélectionnée.

Enreg. toutes les images corrigées

Enregistre toutes les images affichées dans la liste.

Quitter

Cliquez pour fermer la fenêtre Corriger/Améliorer les images.

Corriger/Améliorer



Correction yeux rouges

Corrige les yeux rouges.

Vous pouvez définir la zone dans laquelle l'effet doit être appliqué. Vous pouvez ajuster le niveau d'effet avec le curseur.

Remarque

- Pour Impression photo, les yeux rouges sont corrigés automatiquement lorsque l'option Activer la correction automatique des photos est sélectionnée dans Correction des couleurs pour l'impression sous l'onglet Avancé de la boîte de dialogue Préférences, et que la case Activer la correction des yeux rouges est cochée. Pour désactiver la correction automatique, décochez cette case.

Éclaircisseur de visage

Corrige l'ensemble de l'image de manière à éclaircir la zone du visage sélectionnée.
Vous pouvez ajuster le niveau d'effet avec le curseur.

Affineur de visage

Affine les visages flous.
Vous pouvez définir la zone dans laquelle l'effet doit être appliqué. Vous pouvez ajuster le niveau d'effet avec le curseur.

Lissage numérique visage

Améliore l'aspect de la peau en supprimant les défauts et les rides.
Vous pouvez définir la zone dans laquelle l'effet doit être appliqué. Vous pouvez ajuster le niveau d'effet avec le curseur.

Suppresseur de défaut

Supprime les grains de beauté.
Vous pouvez définir la zone dans laquelle l'effet doit être appliqué.

Annuler

Annule la dernière correction/amélioration.

OK

Applique l'effet sélectionné à la zone spécifiée.

Réinitialiser l'image sélectionnée

Annule toutes les corrections et améliorations appliquées à l'image sélectionnée.

Enregistrer l'image sélectionnée

Enregistre l'image sélectionnée.

Enreg. toutes les images corrigées

Enregistre toutes les images affichées dans la liste.

Quitter

Cliquez pour fermer la fenêtre Corriger/Améliorer les images.

[Haut de la page](#)↑

Guide d'utilisation avancée

Guide d'utilisation avancée > Impression depuis un ordinateur > Impression avec les logiciels d'application fournis > Questions et réponses

Questions et réponses

- ➔ Comment puis-je déplacer (ou copier) le fichier enregistré ?
- ➔ Quel côté de l'image affichée est imprimé en premier ?
- ➔ Comment puis-je imprimer avec des marges égales ?
- ➔ Quelle est la signification de « C1 » et de « C4 » ?

[Haut de la page](#)↕

Guide d'utilisation avancée

Guide d'utilisation avancée > Impression depuis un ordinateur > Impression avec les logiciels d'application fournis > Questions et réponses > Comment puis-je déplacer (ou copier) le fichier enregistré ?

Comment puis-je déplacer (ou copier) le fichier enregistré ?

Si vous souhaitez déplacer (ou copier) un fichier créé et enregistré avec Easy-PhotoPrint EX d'un dossier vers un autre, vous devez également déplacer (ou copier) le dossier qui a été créé automatiquement lors de l'enregistrement initial du fichier.

Par exemple, lorsque vous enregistrez un fichier « MyAlbum.el1 », un dossier nommé « MyAlbum.el1.Data » est automatiquement créé dans le dossier contenant le fichier « MyAlbum.el1 ». Si vous souhaitez déplacer (ou copier) le fichier « MyAlbum.el1 » dans un autre dossier, vous devez également déplacer (ou copier) le dossier « MyAlbum.el1.Data ».

Le dossier « MyAlbum.el1.Data » contient les photos utilisées dans l'album.

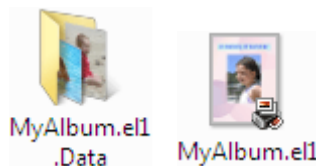

Remarque

- Les icônes peuvent varier en fonction des éléments.

Important

- Ne modifiez pas le nom du dossier Data sinon, vous ne pourrez pas afficher les photos que vous avez modifiées avec Easy-PhotoPrint EX.

[Haut de la page](#)↑

Guide d'utilisation avancée

Guide d'utilisation avancée > Impression depuis un ordinateur > Impression avec les logiciels d'application fournis > Questions et réponses > Quel côté de l'image affichée est imprimé en premier ?

Quel côté de l'image affichée est imprimé en premier ?

Comme indiqué ci-dessous, l'impression commence à partir de la gauche de l'image affichée sur l'écran Présentation/Impression.



Imprime le papier dans le sens indiqué par la flèche.

Consultez le manuel de votre imprimante pour savoir comment charger le papier (imprimer recto/verso, etc.).

[Haut de la page](#)

Guide d'utilisation avancée

[Guide d'utilisation avancée](#) > [Impression depuis un ordinateur](#) > [Impression avec les logiciels d'application fournis](#) > [Questions et réponses](#) > [Comment puis-je imprimer avec des marges égales ?](#)

Comment puis-je imprimer avec des marges égales ?

Lorsque vous imprimez sur une présentation avec bordure, les marges gauche et droite ou supérieure et inférieure peuvent être plus larges que les autres en fonction de l'image et de l'imprimante.

Pour imprimer avec des marges toujours égales, cochez la case **Toujours découper les images en cas de sélection d'une présentation avec marges** sous l'onglet **Avancé** de la boîte de dialogue **Préférences**.

Pour afficher la boîte de dialogue **Préférences**, cliquez sur le bouton  (Paramètres) sur l'écran **Présentation/Impression** ou sélectionnez **Préférences...** dans le menu **Fichier**.

Découpez la photo pour appliquer individuellement des marges égales.

➔ [Découpage des photos \(Impression photo\)](#)



Remarque

- Le paramètre suivant est disponible uniquement pour **Impression photo**.

[Haut de la page](#) ↕

Guide d'utilisation avancée

[Guide d'utilisation avancée](#) > [Impression depuis un ordinateur](#) > [Impression avec les logiciels d'application fournis](#) > [Questions et réponses](#) > Quelle est la signification de « C1 » et de « C4 » ?

Quelle est la signification de « C1 » et de « C4 » ?

Lorsqu'un album est imprimé, des étiquettes telles que « C1 » et « C4 » sont imprimées en tant que numéros de page.

Les mentions « C1 » et « C4 » représentent respectivement la couverture avant et la couverture arrière.

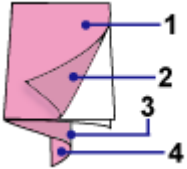

C1 : Couverture avant

C2 : Intérieur de la couverture avant

C3 : Intérieur de la couverture arrière

C4 : Couverture arrière

[Haut de la page](#)↑

Guide d'utilisation avancée

Guide d'utilisation avancée > Impression depuis un ordinateur > Impression avec les logiciels d'application fournis > Annexe 1 : Paramètres Easy-PhotoPrint EX

Annexe 1 : Paramètres Easy-PhotoPrint EX

- ➔ Impression Vivid Photo (couleurs vives)
- ➔ Réduction du bruit dans l'image
- ➔ Découpage des photos (Impression photo)
- ➔ Impression des dates sur les photos (Impression photo)
- ➔ Impression de plusieurs photos sur une seule page
- ➔ Impression d'un index
- ➔ Impression de photos d'identité (ID Photo Print)
- ➔ Impression des informations sur les photos
- ➔ Enregistrement des photos
- ➔ Ouverture des fichiers enregistrés
- ➔ Modification de la présentation
- ➔ Modification de l'arrière-plan
- ➔ Ajout de photos
- ➔ Permutation des photos
- ➔ Remplacement des photos
- ➔ Modification de la position, de l'angle et de la taille des photos
- ➔ Découpage des photos
- ➔ Encadrement des photos
- ➔ Impression de dates sur les photos
- ➔ Ajout de commentaires aux photos
- ➔ Ajout de texte aux photos
- ➔ Enregistrement
- ➔ Définition des jours fériés
- ➔ Définition de l'affichage du calendrier

[Haut de la page](#)↑

Guide d'utilisation avancée

Guide d'utilisation avancée > Impression depuis un ordinateur > Impression avec les logiciels d'application fournis > Annexe 1 : Paramètres Easy-PhotoPrint EX > Impression Vivid Photo (couleurs vives)

Impression Vivid Photo (couleurs vives)

Cochez la case Vivid Photo sur l'écran Sélection du papier pour dynamiser les couleurs d'une photo avant de l'imprimer.

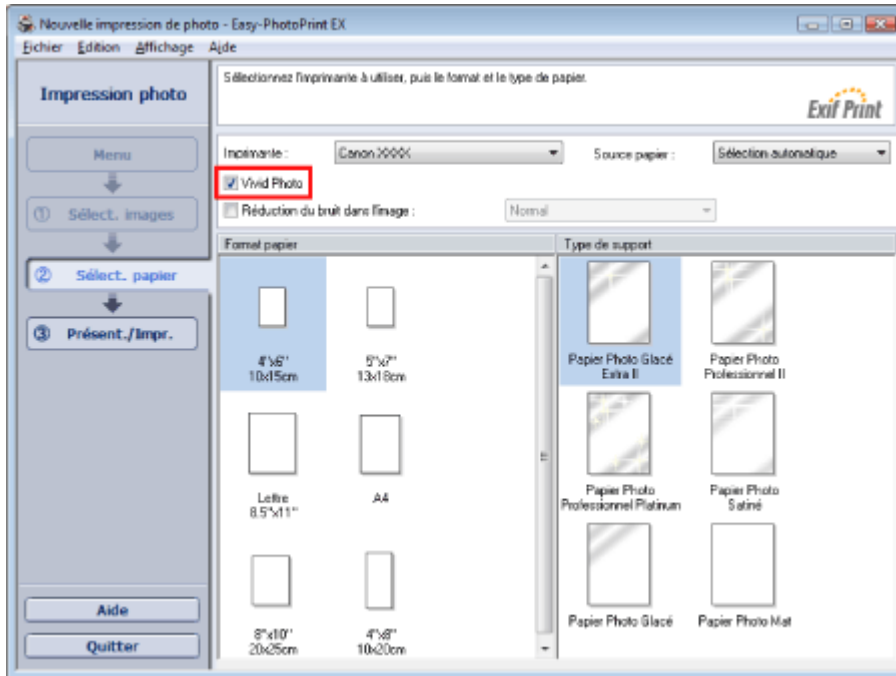

Important

- Cette fonction est possible uniquement sur les imprimantes qui prennent en charge la fonction Vivid Photo.
- Cette fonction n'est pas disponible lorsque l'option Activer le profil ICC est sélectionnée sous l'onglet Avancé de la boîte de dialogue Préférences.

Remarque

- Lorsque vous cochez la case Vivid Photo, cet effet s'applique uniquement au résultat d'impression. L'image originale ou l'image d'aperçu n'est pas affectée.

[Haut de la page](#) 

Guide d'utilisation avancée

Guide d'utilisation avancée > Impression depuis un ordinateur > Impression avec les logiciels d'application fournis > Annexe 1 : Paramètres Easy-PhotoPrint EX > Réduction du bruit dans l'image

Réduction du bruit dans l'image

Lorsqu'une photo est prise avec un appareil photo numérique dans des conditions de faible éclairage, la nuit par exemple, des imperfections peuvent apparaître sur l'image.

Cochez l'option Réduction du bruit dans l'image sur l'écran Sélection du papier afin de réduire le bruit dans l'image et d'obtenir des photos imprimées aux couleurs plus vives.

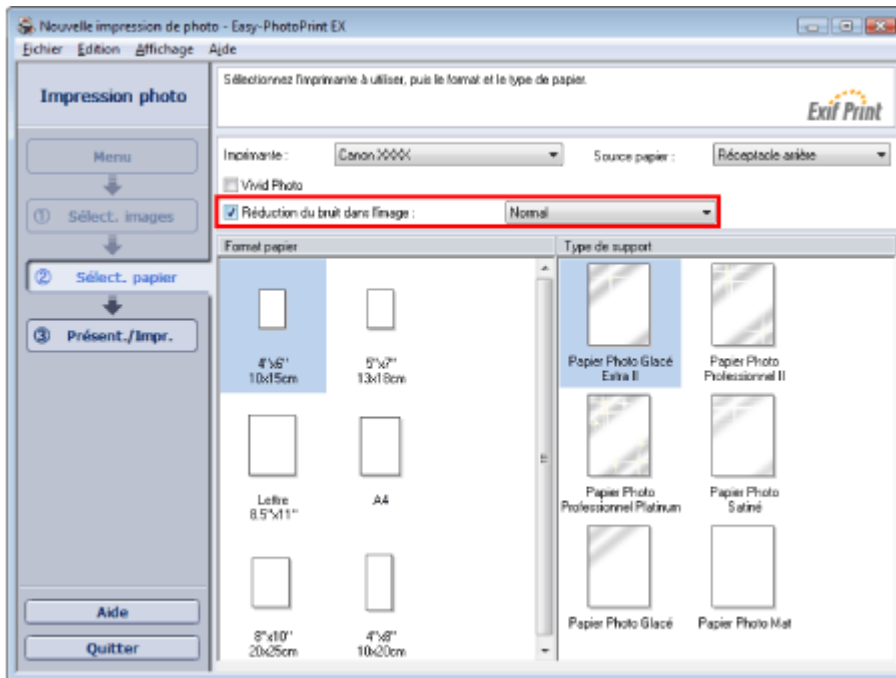

Important

- Cette fonction n'est pas disponible lorsque l'option Activer le profil ICC est sélectionnée sous l'onglet Avancé de la boîte de dialogue Préférences.

Remarque

- Si les imperfections sont importantes, remplacez Normal par Fort.
- L'effet de réduction du bruit s'applique uniquement au résultat d'impression. L'image originale ou l'image d'aperçu n'est pas affectée.

[Haut de la page](#)

Guide d'utilisation avancée

Guide d'utilisation avancée > Impression depuis un ordinateur > Impression avec les logiciels d'application fournis > Annexe 1 : Paramètres Easy-PhotoPrint EX > Découpage des photos (Impression photo)

Découpage des photos (Impression photo)

Le découpage consiste à supprimer les parties inutiles de la photo en sélectionnant les parties à conserver.

Cliquez sur le bouton  (Découper une image) sur l'écran Présentation/Impression. Placez le cadre blanc sur la partie à imprimer et cliquez sur OK.

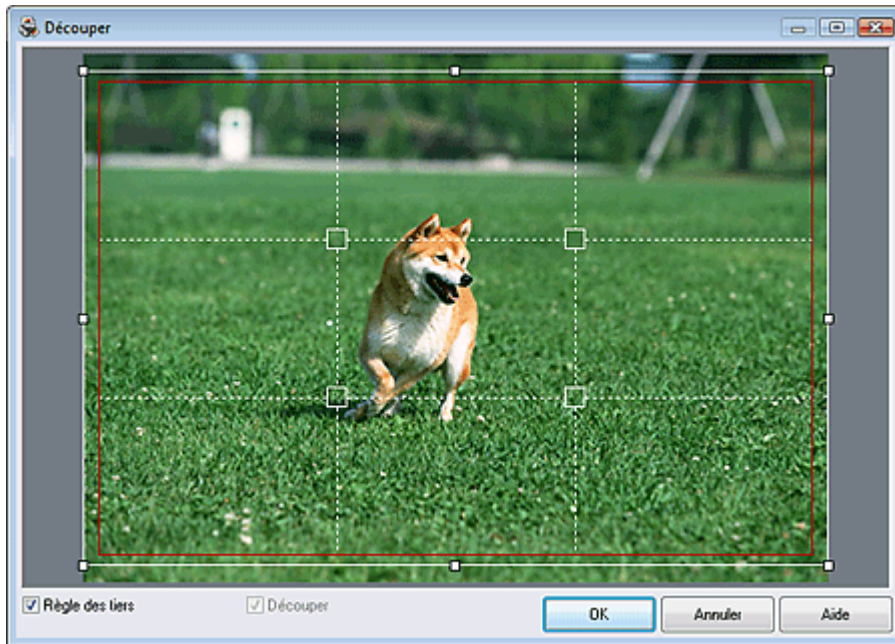

Remarque

- Pour déplacer la zone de découpe, placez le curseur dans le cadre blanc et faites-le glisser. Faites glisser les lignes blanches pour agrandir/réduire la zone de découpe.
- Cochez la case Règle des tiers pour afficher les lignes blanches en pointillé. Pour créer une composition équilibrée, déplacez l'un des points d'intersection (carrés blancs) ou les lignes en pointillé sur le sujet principal de la photo.

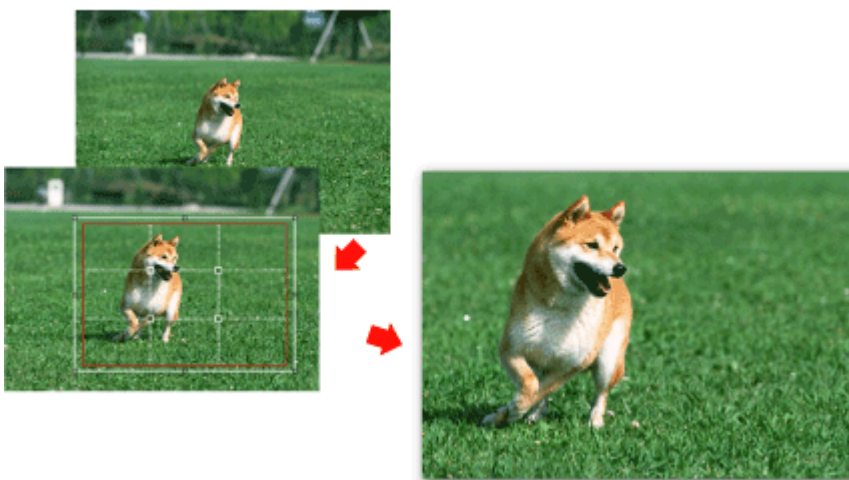

- L'effet de découpe s'applique uniquement au résultat d'impression. L'image d'origine n'est pas découpée.
- Consultez l'Aide pour en savoir plus sur la fenêtre Découper.

Guide d'utilisation avancée

Guide d'utilisation avancée > Impression depuis un ordinateur > Impression avec les logiciels d'application fournis > Annexe 1 : Paramètres Easy-PhotoPrint EX > Impression des dates sur les photos (Impression photo)

Impression des dates sur les photos (Impression photo)

Pour imprimer sur la photo la date à laquelle elle a été prise, cliquez sur le bouton  (Paramètres de date) sur l'écran Présentation/Impression, puis cochez la case Imprimer la date de la boîte de dialogue Paramètres de date.

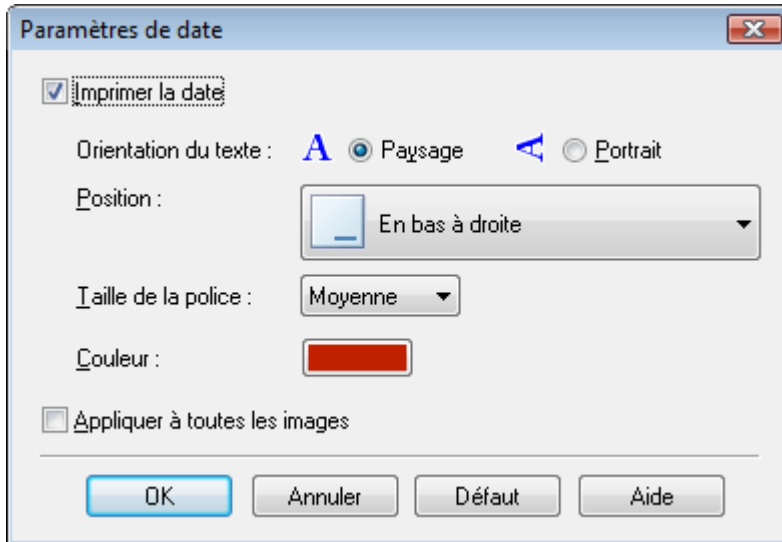

Remarque

- La date est affichée selon le format de date abrégé (jj/mm/aaaa, etc.) défini dans votre système d'exploitation.
- La boîte de dialogue Paramètres de date permet de modifier l'orientation, la position, la taille et la couleur de la date en fonction de l'orientation et de l'arrière-plan de la photo. Consultez l'Aide pour en savoir plus.

[Haut de la page](#)↑

Guide d'utilisation avancée

Guide d'utilisation avancée > Impression depuis un ordinateur > Impression avec les logiciels d'application fournis > Annexe 1 : Paramètres Easy-PhotoPrint EX > Impression de plusieurs photos sur une seule page

Impression de plusieurs photos sur une seule page

Vous pouvez imprimer plusieurs photos sur une seule page en sélectionnant une présentation à plusieurs photos sur l'écran Présentation/Impression.

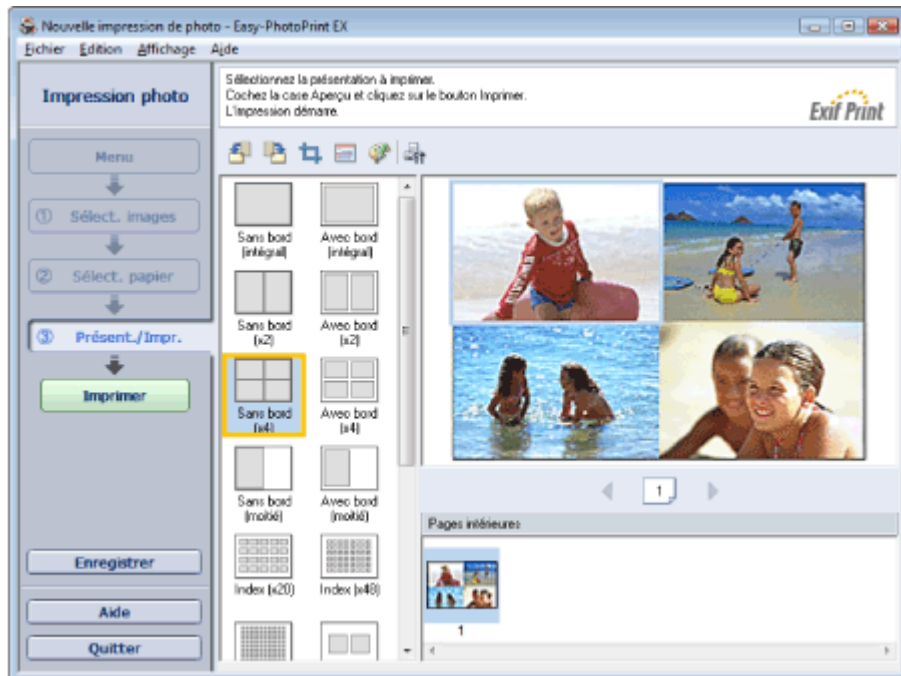

Remarque

- Pour plus de détails sur la sélection de photos, reportez-vous à la section suivante.
➔ **Sélection d'une photo**
- Le nombre de photos et la présentation peuvent varier selon le type de support sélectionné.
- Les photos sont disposées dans l'ordre suivant.
Exemple : Sans bordure (x4)

1	3
2	4

- Vous pouvez changer l'ordre d'impression dans Ordre d'impression sous l'onglet Imprimer de la boîte de dialogue Préférences.

Vous pouvez sélectionner l'ordre d'impression Par date, Par nom ou Par sélection.

Pour afficher la boîte de dialogue Préférences, cliquez sur le bouton  (Paramètres) ou sélectionnez Préférences... dans le menu Fichier.

Guide d'utilisation avancée

Guide d'utilisation avancée > Impression depuis un ordinateur > Impression avec les logiciels d'application fournis > Annexe 1 : Paramètres Easy-PhotoPrint EX > Impression d'un index

Impression d'un index

Vous pouvez un index des photos sélectionnées. Une impression d'index affiche les miniatures des photos sur une page. Il est utile pour la gestion de vos photos.

Pour imprimer un index, sélectionnez Index dans les présentations de l'écran Présentation/Impression.

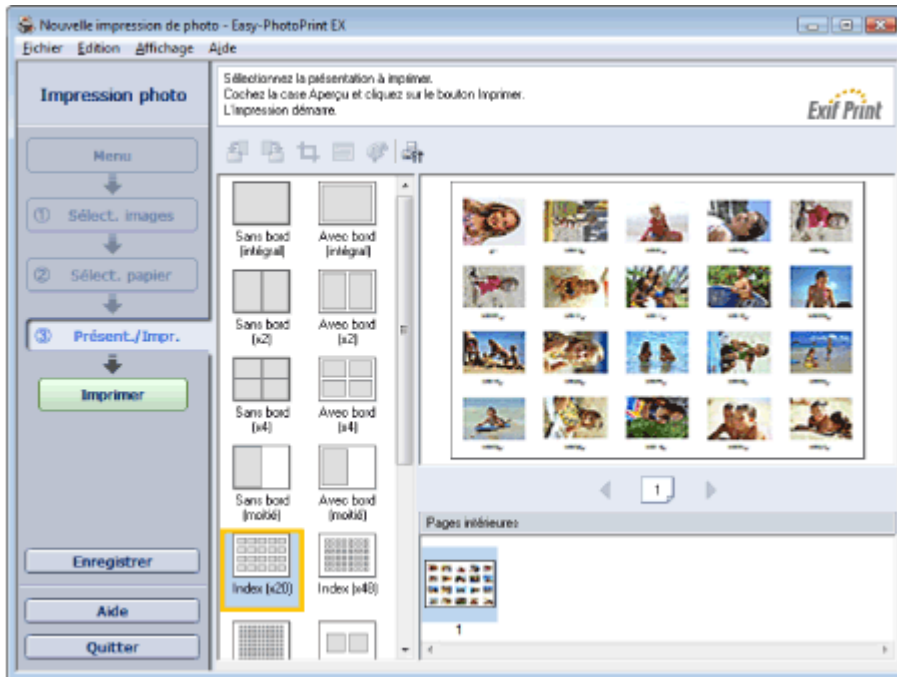

Remarque

- Pour plus de détails sur la sélection de photos, reportez-vous à la section suivante.
 - ➔ **Sélection d'une photo**
- L'impression d'index est désactivée si vous avez sélectionné l'un des formats de papier suivants.
 - Carte de crédit
 - Beaux-arts A4
 - Beaux-arts A3
 - Beaux-arts A3+
 - Beaux-arts Lettre
- Il est possible d'imprimer jusqu'à 80 miniatures sur une page.
- Les photos sont disposées dans l'ordre suivant.
Exemple: Index (x20)

1	2	3	4	5
6	7	8	9	10
11	12	13	14	15
16	17	18	19	20

- Vous pouvez changer l'ordre d'impression dans l'ordre d'impression sous l'onglet Imprimer de la boîte de dialogue Préférences.

Vous pouvez sélectionner l'ordre d'impression Par date, Par nom ou Par sélection.

Pour afficher la boîte de dialogue Préférences, cliquez sur le bouton  (Paramètres) ou sélectionnez Préférences... dans le menu Fichier.

Guide d'utilisation avancée

Guide d'utilisation avancée > Impression depuis un ordinateur > Impression avec les logiciels d'application fournis > Annexe 1 : Paramètres Easy-PhotoPrint EX > Impression de photos d'identité (ID Photo Print)

Impression de photos d'identité (ID Photo Print)

Vous pouvez imprimer différentes photos d'identité.

Important

- La photo peut ne pas être valide comme photo d'identité officielle, selon son utilisation.
Pour plus d'informations, contactez le destinataire de la photo.

Pour imprimer des photos d'identité, sélectionnez 10x15cm 4"x6" pour Format papier sur l'écran Sélection du papier, puis choisissez une présentation pour la photo d'identité parmi celles figurant sur l'écran Présentation/Impression.

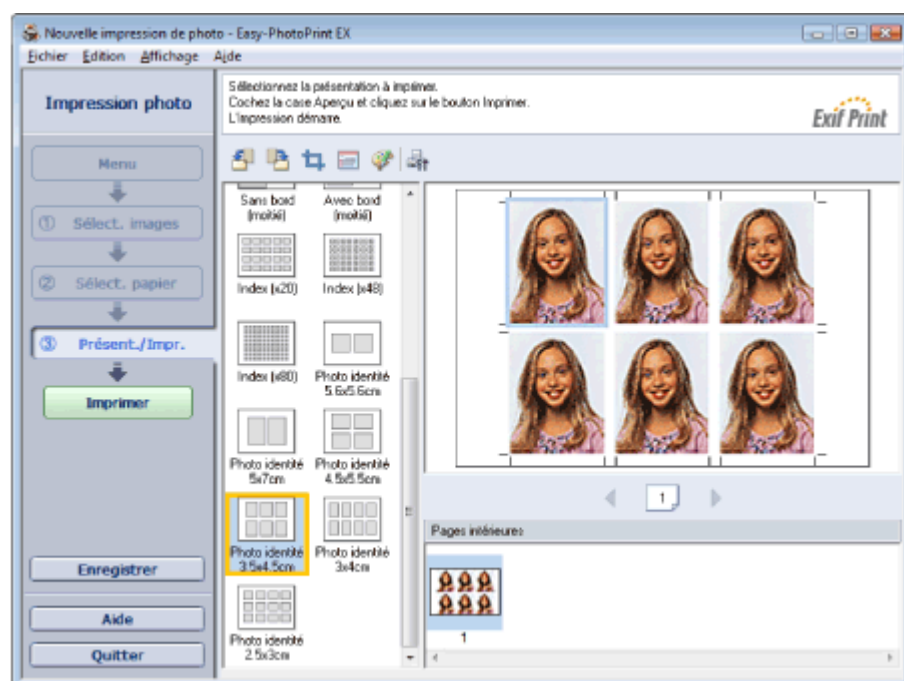

Remarque

- Pour plus de détails sur la sélection de photos, reportez-vous à la section suivante.
➔ **Sélection d'une photo**
- Les photos sont disposées dans l'ordre suivant.
Exemple : Photo identité 3,5x4,5 cm

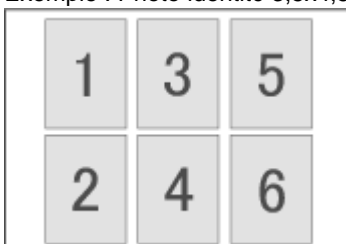

- Vous pouvez changer l'ordre d'impression dans Ordre d'impression sous l'onglet Imprimer de la boîte de dialogue Préférences.
Vous pouvez sélectionner l'ordre d'impression Par date, Par nom ou Par sélection.
Pour afficher la boîte de dialogue Préférences, cliquez sur le bouton  (Paramètres) ou sélectionnez Préférences... dans le menu Fichier.

Guide d'utilisation avancée

Guide d'utilisation avancée > Impression depuis un ordinateur > Impression avec les logiciels d'application fournis > Annexe 1 : Paramètres Easy-PhotoPrint EX > Impression des informations sur les photos

Impression des informations sur les photos

Sélectionnez Infos d'image dans les présentations de l'écran Présentation/Impression afin d'imprimer la photo et les informations Exif côte à côte.

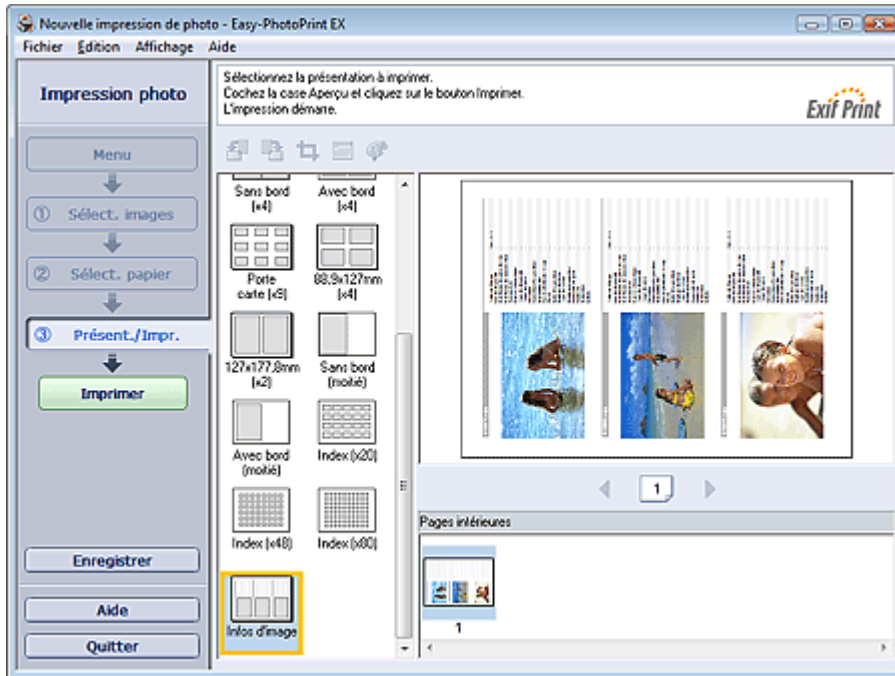

Remarque

- Pour plus de détails sur la sélection de photos, reportez-vous à la section suivante.
➔ [Sélection d'une photo](#)
- Cette fonction est uniquement disponible pour les formats de papier Lettre 8.5"x11" et A4.

[Haut de la page](#)↑

Guide d'utilisation avancée

Guide d'utilisation avancée > Impression depuis un ordinateur > Impression avec les logiciels d'application fournis > Annexe 1 : Paramètres Easy-PhotoPrint EX > Enregistrement des photos

Enregistrement des photos

Vous pouvez enregistrer les photos modifiées. Les informations relatives au découpage et à la présentation peuvent être enregistrées.

Cliquez sur Enregistrer sur l'écran Présentation/Impression.

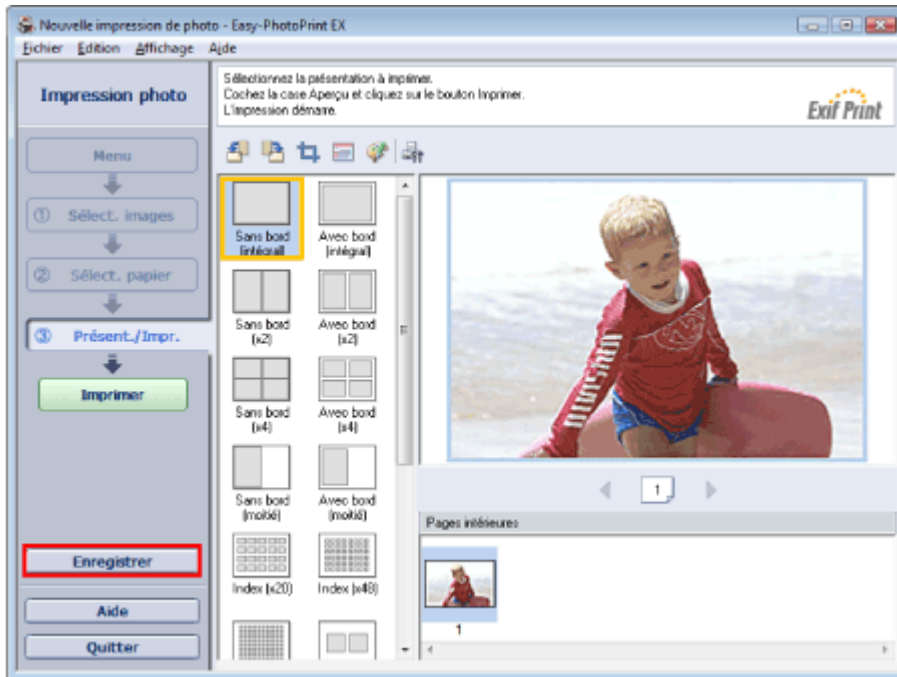

Lorsque la boîte de dialogue Enregistrer sous s'affiche, spécifiez l'emplacement d'enregistrement et le nom du fichier, puis cliquez sur Enregistrer.

Important

- Si vous modifiez un fichier enregistré puis l'enregistrez de nouveau, le fichier sera remplacé. Pour enregistrer de nouveau un fichier sous un nouveau nom ou dans un autre emplacement, sélectionnez Enregistrer sous... dans le menu Fichier et procédez à l'enregistrement.

Remarque

- Le bouton Enregistrer ne s'affiche pas sur l'écran Sélection des images ou Sélection du papier.

[Haut de la page](#) ↑

Guide d'utilisation avancée

Guide d'utilisation avancée > Impression depuis un ordinateur > Impression avec les logiciels d'application fournis > Annexe 1 : Paramètres Easy-PhotoPrint EX > Ouverture des fichiers enregistrés

Ouverture des fichiers enregistrés

Vous pouvez ouvrir les fichiers créés avec Easy-PhotoPrint EX.

1. Cliquez sur Bibliothèque sous Menu.

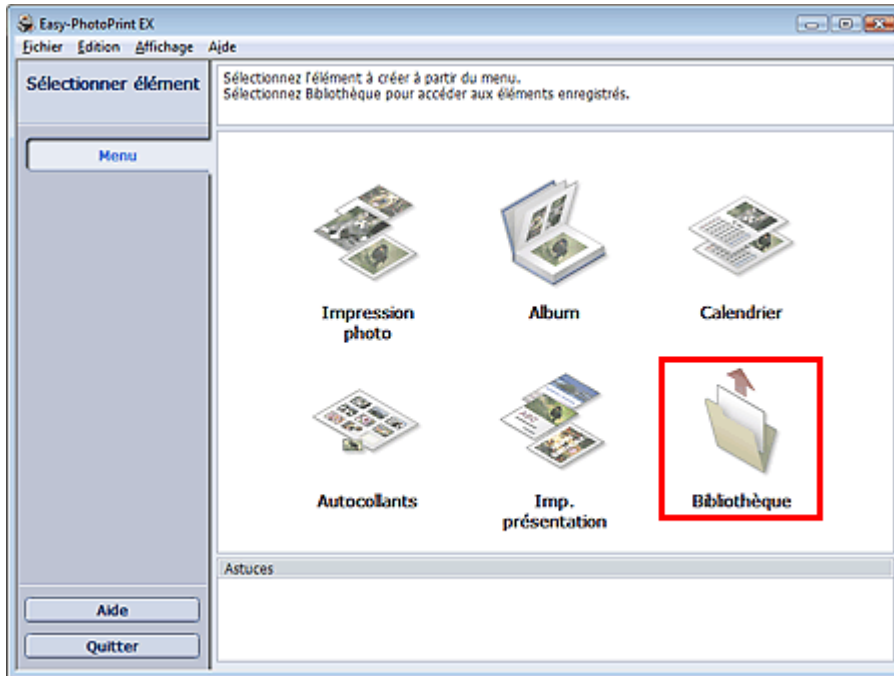

La boîte de dialogue Ouvrir apparaît.

Vous pouvez voir les fichiers créés et enregistrés avec Easy-PhotoPrint EX en affichant leurs icônes (uniquement sous Windows Vista) ou leurs miniatures.

Important

- Si l'édition 64 bits de Windows Vista ou Windows XP est utilisée, il est impossible d'afficher le contenu des fichiers dans l'Explorateur.

2. Sélectionnez le fichier à ouvrir et cliquez sur Ouvrir.

L'écran Edition ou Sélection du papier apparaît.

Remarque

- Easy-PhotoPrint EX prend en charge les formats de fichier suivants (extensions) :
 - Fichier d'impression photo Easy-PhotoPrint EX (.el6)
 - Fichier d'album Easy-PhotoPrint EX (.el1)
 - Fichier d'autocollants Easy-PhotoPrint EX (.el2)
 - Fichier de calendrier Easy-PhotoPrint EX (.el4)
 - Fichier de présentation Easy-PhotoPrint EX (.el5)

3. Modifiez le fichier si nécessaire.

Remarque

- Voir les sections suivantes pour plus d'informations sur les procédures d'édition.
 - ➔ Edition d'un album
 - ➔ Edition d'un calendrier
 - ➔ Edition d'autocollants
 - ➔ Edition d'une impression de présentation

Remarque

- Vous pouvez ouvrir les fichiers créés avec Easy-PhotoPrint EX en utilisant l'une des méthodes

suivantes, outre l'option Bibliothèque de Menu.

- Double-cliquez ou cliquez sur le fichier.
 - Dans le menu Fichier, cliquez sur Ouvrir..., puis sélectionnez le fichier à modifier.
 - Vous pouvez également ouvrir un fichier récemment utilisé en cliquant sur son nom répertorié dans le menu Fichier.
-

[Haut de la page](#)↑

Guide d'utilisation avancée

Guide d'utilisation avancée > Impression depuis un ordinateur > Impression avec les logiciels d'application fournis > Annexe 1 : Paramètres Easy-PhotoPrint EX > Modification de la présentation

Modification de la présentation

Vous pouvez changer la présentation de chaque page indépendamment les unes des autres.

Sélectionnez la page dont vous souhaitez changer la présentation sur l'écran Edition, puis cliquez sur le

bouton  (Modifier la présentation).

Sélectionnez la présentation à utiliser dans la boîte de dialogue Modifier la présentation et cliquez sur OK.

Album

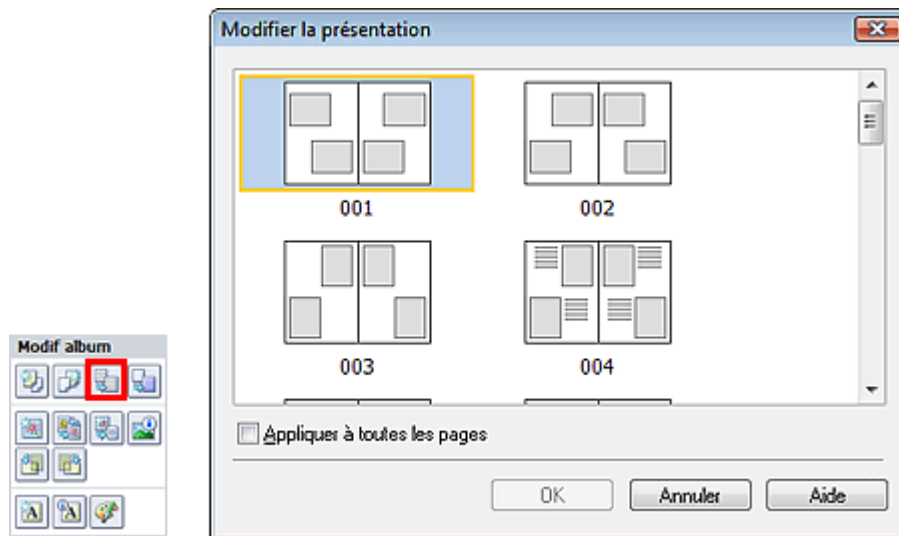

Important

- Les présentations disponibles pour l'album peuvent varier en fonction du Format papier, de l'Orientation ou du type de page sélectionné (couverture avant, pages intérieures ou couverture arrière).
- Si la nouvelle présentation possède un nombre de cadres par page différent de celle d'origine, deux cas de figure se présentent :

La nouvelle présentation comporte plus de cadres.	:	Les images sont déplacées sur les pages suivantes pour remplir tous les cadres de la nouvelle présentation.
La nouvelle présentation comporte moins de cadres.	:	Les pages de la nouvelle présentation seront ajoutées pour que toutes les images de la présentation d'origine figurent dans la nouvelle.
- Si vous remplacez la présentation de la couverture avant ou arrière par une présentation qui comporte moins de cadres, toute image ne pouvant figurer sur la nouvelle présentation sera supprimée, en commençant par la dernière image ajoutée à la page de la présentation précédente.

Remarque

- Cochez la case Appliquer à toutes les pages pour remplacer la présentation de toutes les pages par celle que vous avez sélectionnée.

Calendrier

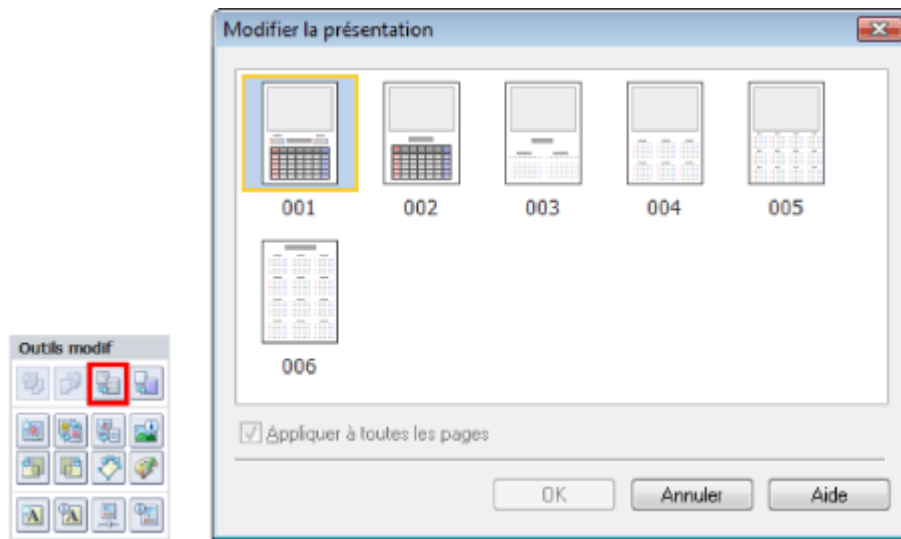

Important

- Les présentations disponibles peuvent varier en fonction du Format papier et de l'Orientation.
- La présentation de toutes les pages est remplacée par celle sélectionnée.
- Toutes les images qui ne peuvent pas figurer sur la nouvelle présentation sont rassemblées sur une page.

Imp. présentation

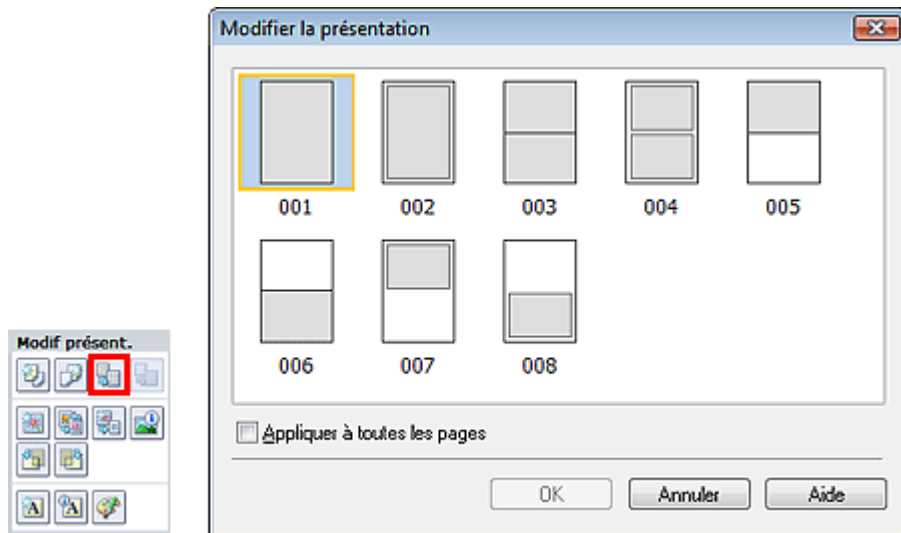

Important

- Les présentations disponibles peuvent varier en fonction du Format papier et de l'Orientation.
- Si la nouvelle présentation possède un nombre de cadres par page différent de celle d'origine, deux cas de figure se présentent :
 - La nouvelle présentation comporte plus de cadres. : Les images sont déplacées sur les pages suivantes pour remplir tous les cadres de la nouvelle présentation.
 - La nouvelle présentation comporte moins de cadres. : Les pages de la nouvelle présentation seront ajoutées pour que toutes les images de la présentation d'origine figurent dans la nouvelle.

Remarque

- Cochez la case Appliquer à toutes les pages pour remplacer la présentation de toutes les pages par celle que vous avez sélectionnée.

Guide d'utilisation avancée

Guide d'utilisation avancée > Impression depuis un ordinateur > Impression avec les logiciels d'application fournis > Annexe 1 : Paramètres Easy-PhotoPrint EX > Modification de l'arrière-plan

Modification de l'arrière-plan

Vous pouvez modifier l'arrière-plan de chacune des pages.

Important

- Vous ne pouvez pas modifier l'arrière-plan d'une Impression photo, d'Autocollants ou d'une Imp. présentation.

Sélectionnez la page dont vous souhaitez changer l'arrière-plan sur l'écran Edition, puis cliquez sur le

bouton  (Modifier l'arrière-plan).

Remarque

- Les écrans d'impression de l'album sont utilisés à titre d'exemples dans les descriptions suivantes. Ces écrans peuvent varier en fonction de ce que vous créez.

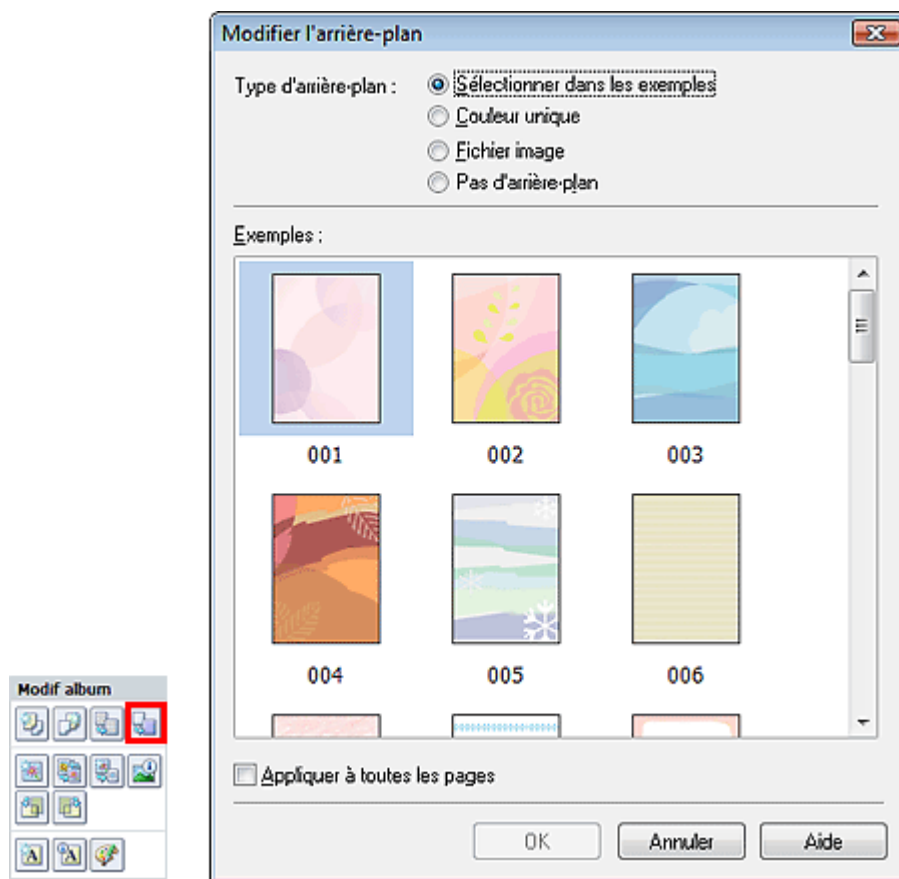

Sélectionnez le type d'arrière-plan à utiliser dans la boîte de dialogue Modifier l'arrière-plan.

Si l'option Sélectionner dans les exemples est sélectionnée

Sélectionnez l'image à utiliser dans Exemples et cliquez sur OK.

Remarque

- L'option Sélectionner dans les exemples s'affiche uniquement lorsque Album a été sélectionné.

Si l'option Couleur unique est sélectionnée

Sélectionnez la couleur que vous souhaitez utiliser dans Couleur standard ou Couleur personnalisée, puis cliquez sur OK.

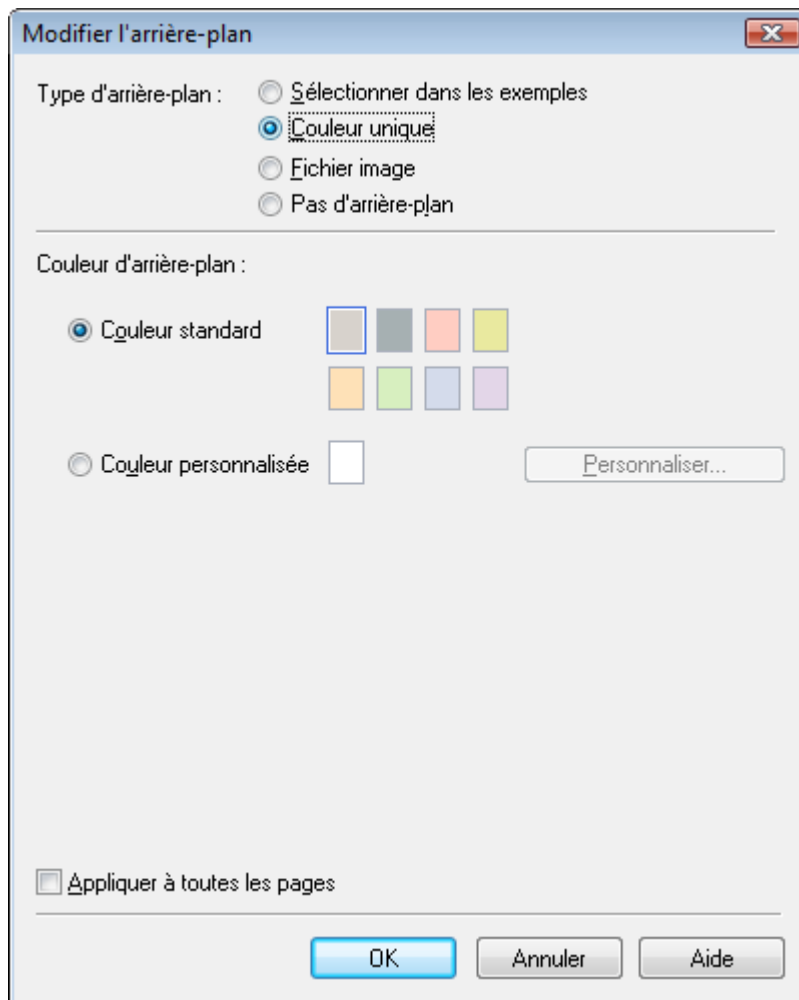
**Si l'option Fichier image est sélectionnée**

Définissez Chemin du fichier image et Agencement de l'image, puis cliquez sur OK.

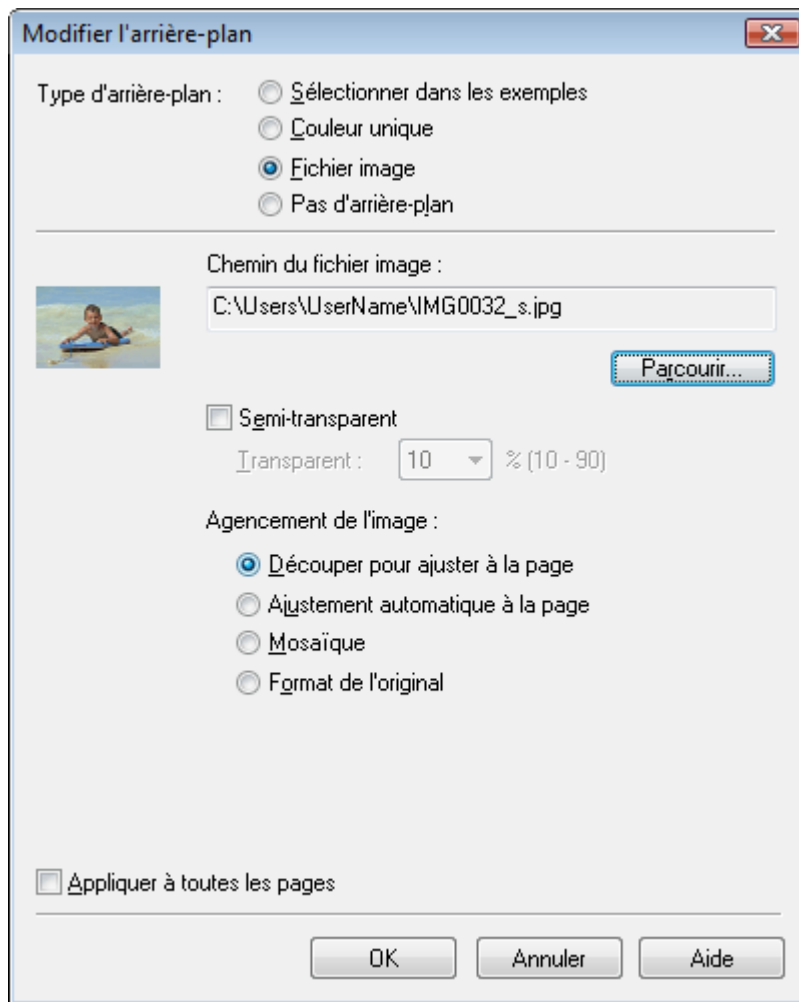

Remarque

- Consultez l'Aide pour savoir comment définir la couleur de l'arrière-plan dans la boîte de dialogue Modifier l'arrière-plan.

Guide d'utilisation avancée

Guide d'utilisation avancée > Impression depuis un ordinateur > Impression avec les logiciels d'application fournis > Annexe 1 : Paramètres Easy-PhotoPrint EX > Ajout de photos

Ajout de photos

Vous pouvez ajouter des images sur des pages.

Sélectionnez la page sur laquelle vous souhaitez ajouter des photos sur l'écran Edition et cliquez sur le

bouton  (Ajouter une image).

Remarque

- Les écrans d'impression de l'album sont utilisés à titre d'exemples dans les descriptions suivantes. Ces écrans peuvent varier en fonction de ce que vous créez.

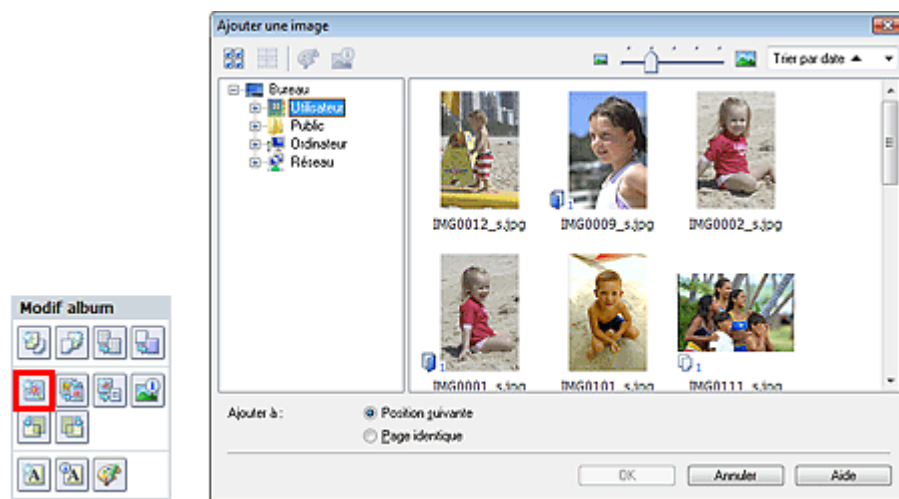

Sélectionnez le dossier où se trouve l'image à ajouter dans l'arborescence figurant sur la gauche de la boîte de dialogue Ajouter une image, puis sélectionnez l'image à ajouter dans la fenêtre des miniatures, à droite.

Remarque

- Cliquez sur une image pour la sélectionner (l'arrière-plan devient bleu) ou la désélectionner (l'arrière-plan devient blanc). Vous pouvez également sélectionner plusieurs images.

Sélectionnez une option pour Ajouter à et cliquez sur OK.

Important

- Il est possible d'ajouter simultanément jusqu'à 20 images.
- La même image peut être ajoutée jusqu'à 99 fois sur l'ensemble des pages.
- Vous ne pouvez pas ajouter simultanément plusieurs images identiques. Pour y remédier, ajoutez une image à la fois.
- Si vous augmentez le nombre de pages pour ajouter des images, vous ne pouvez pas ajouter d'images au-delà de la page 400.

Remarque

- Vous pouvez sélectionner toutes les images en même temps ou modifier la taille de l'affichage et l'ordre des miniatures dans la boîte de dialogue Ajouter une image. Consultez l'Aide pour en savoir plus.

Guide d'utilisation avancée

Guide d'utilisation avancée > Impression depuis un ordinateur > Impression avec les logiciels d'application fournis > Annexe 1 : Paramètres Easy-PhotoPrint EX > Permutation des photos

Permutation des photos

Vous pouvez permuter des images.



Cliquez sur le bouton (Permuter la position des images) sur l'écran Edition.

Remarque

- Les écrans d'impression de l'album sont utilisés à titre d'exemples dans les descriptions suivantes. Ces écrans peuvent varier en fonction de ce que vous créez.



Sélectionnez les images source et cible que vous souhaitez permuter, puis cliquez sur Permuter.

Lorsque vous avez permuté toutes les images souhaitées, cliquez sur Revenir à l'édition.

[Haut de la page](#)↑

Guide d'utilisation avancée

Guide d'utilisation avancée > Impression depuis un ordinateur > Impression avec les logiciels d'application fournis > Annexe 1 : Paramètres Easy-PhotoPrint EX > Remplacement des photos

Remplacement des photos

Vous pouvez remplacer une image par une autre.

Sélectionnez l'image à remplacer sur l'écran Edition, puis cliquez sur le bouton  (Remplacer l'image sélectionnée).

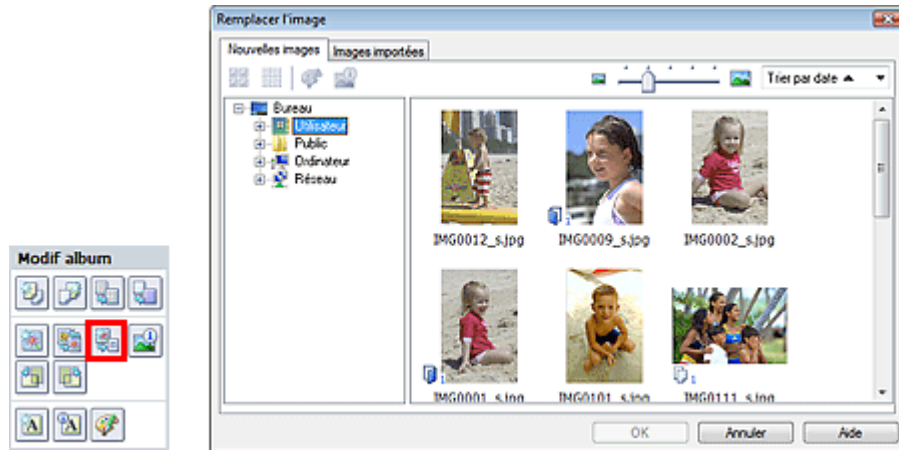

Sélectionnez le dossier contenant l'image de remplacement dans l'arborescence figurant sur la gauche de la boîte de dialogue Remplacer l'image.

Sélectionnez l'image à remplacer dans la fenêtre des miniatures à droite de l'écran et cliquez sur OK.

Si vous souhaitez sélectionner des images déjà importées, cliquez sur l'onglet Images importées, sélectionnez l'image à remplacer dans la fenêtre des miniatures et cliquez sur OK.

Important

- Vous ne pouvez sélectionner qu'une seule image dans la boîte de dialogue Remplacer l'image.

Remarque

- Si vous sélectionnez plusieurs images sur l'écran Edition et si vous utilisez la fonction de remplacement, toutes les images sélectionnées sur cet écran seront remplacées par l'image sélectionnée dans la boîte de dialogue Remplacer l'image.
- Lors d'un remplacement, les paramètres suivants de l'ancienne image sont appliqués à la nouvelle.
 - Position
 - Taille
 - Cadre
 - Position et taille de la date
 Le découpage et l'orientation de l'image ne sont pas appliqués.
- Vous pouvez modifier la taille de l'affichage et l'ordre des miniatures dans la boîte de dialogue Remplacer l'image. Consultez l'Aide pour en savoir plus.

Guide d'utilisation avancée

Guide d'utilisation avancée > Impression depuis un ordinateur > Impression avec les logiciels d'application fournis > Annexe 1 : Paramètres Easy-PhotoPrint EX > Modification de la position, de l'angle et de la taille des photos

Modification de la position, de l'angle et de la taille des photos

Vous pouvez ajuster la position, l'angle et la taille des images.

Sélectionnez l'image dont vous souhaitez modifier la position ou la taille sur l'écran Edition et cliquez sur

le bouton  (Modifier l'image) ou double-cliquez sur l'image.

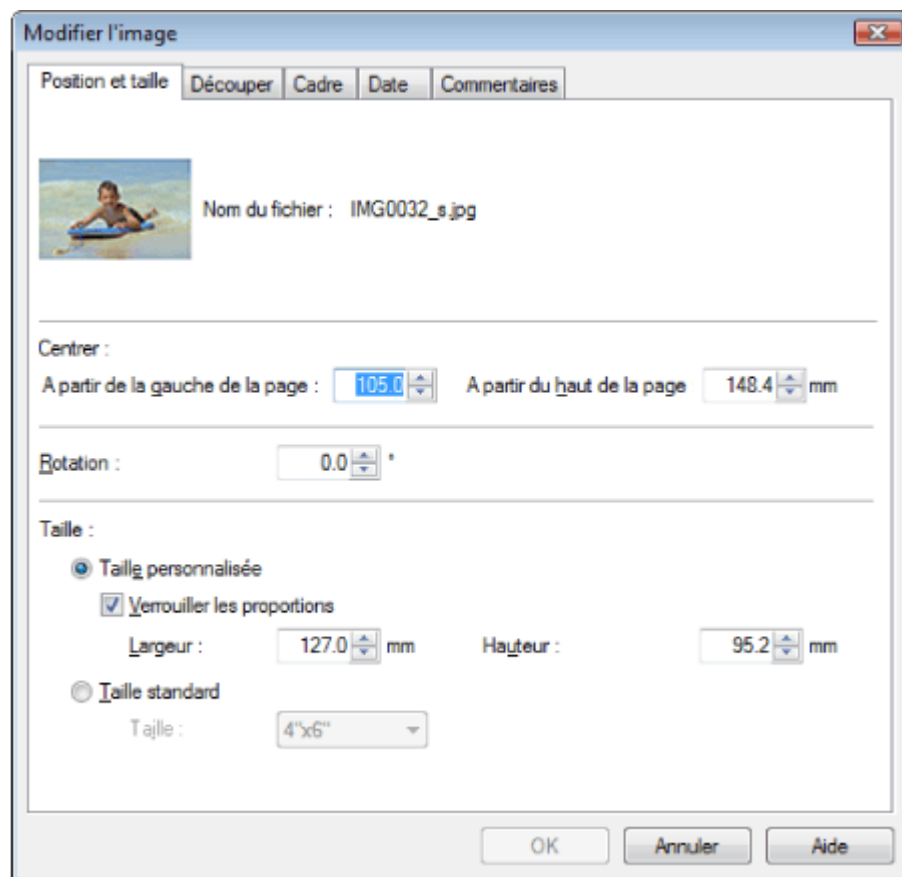

Définissez les options Centrer, Rotation et Taille, puis cliquez sur OK.

Remarque

- Vous pouvez également modifier la position et la taille d'une image en la faisant glisser sur l'écran Edition.
- Sélectionnez une image sur l'écran Edition, puis cliquez sur le bouton  (Rotation libre) et tirez un coin de l'image pour la faire pivoter.
- Consultez l'Aide pour en savoir plus sur la position et la taille des images.

[Haut de la page](#)↑

Guide d'utilisation avancée

Guide d'utilisation avancée > Impression depuis un ordinateur > Impression avec les logiciels d'application fournis > Annexe 1 : Paramètres Easy-PhotoPrint EX > Découpage des photos

Découpage des photos

Le découpage d'une image consiste à supprimer les parties inutiles de cette image en sélectionnant les parties à conserver.

Sélectionnez l'image à découper sur l'écran Edition et cliquez sur le bouton  (Modifier l'image) ou double-cliquez sur l'image.

Cliquez sur l'onglet Découper dans la boîte de dialogue Modifier l'image.

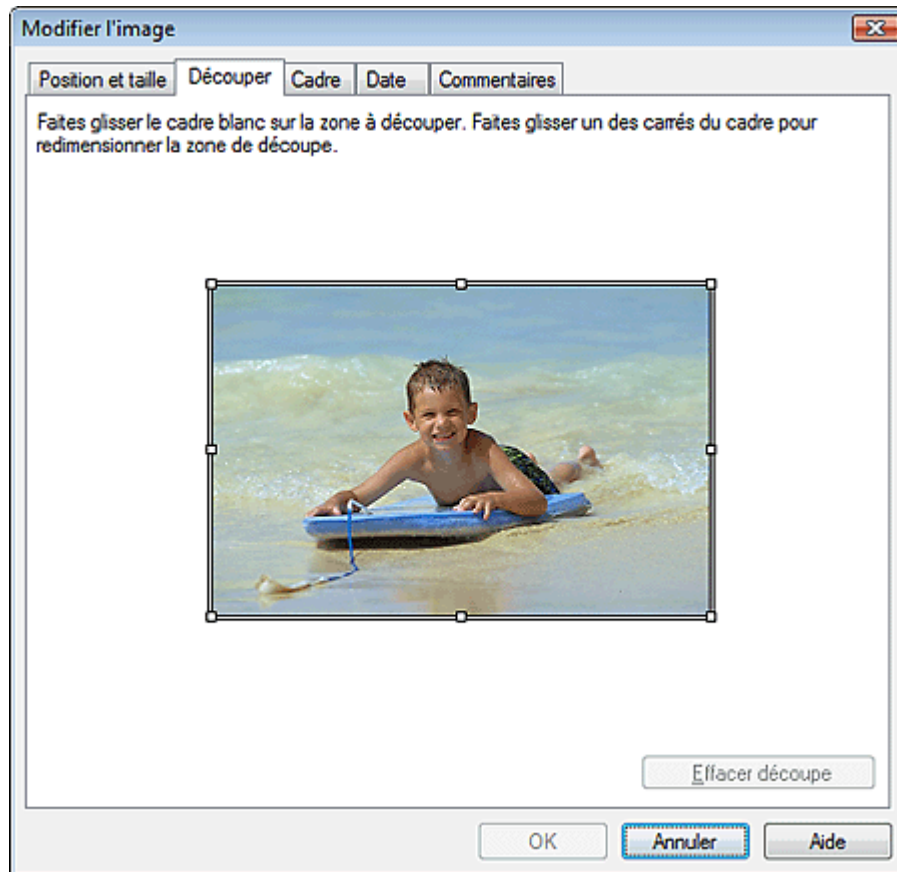

Déplacez les carrés blancs sur l'image pour modifier la zone à découper, puis cliquez sur OK.

Remarque

- Consultez l'Aide pour en savoir plus sur le découpage.

Guide d'utilisation avancée

Guide d'utilisation avancée > Impression depuis un ordinateur > Impression avec les logiciels d'application fournis > Annexe 1 : Paramètres Easy-PhotoPrint EX > Encadrement des photos

Encadrement des photos

Vous pouvez ajouter des cadres aux images.

Important

- Vous ne pouvez pas ajouter de cadres aux images d'une Impression photo, d'Autocollants ou d'une Imp. présentation.

Sélectionnez l'image à encadrer sur l'écran Edition et cliquez sur le bouton  (Modifier l'image) ou double-cliquez sur l'image.

Cliquez sur l'onglet Cadre dans la boîte de dialogue Modifier l'image.

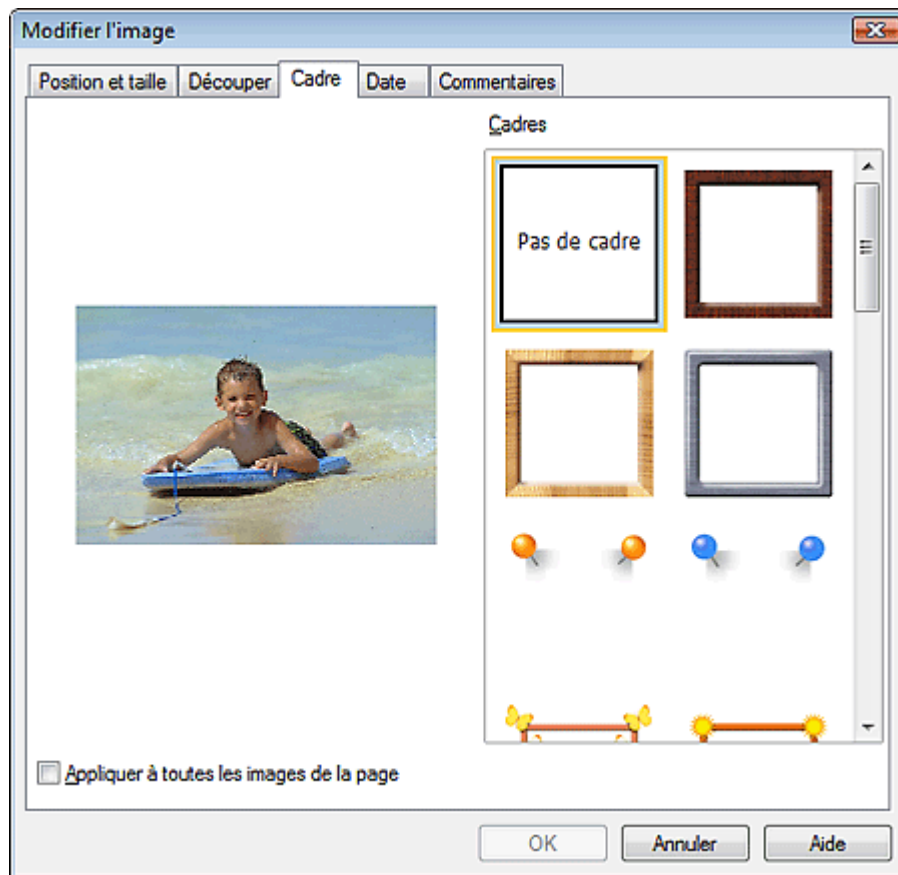

Sélectionnez le cadre à utiliser dans Cadres et cliquez sur OK.

Important

- Vous ne pouvez pas imprimer les dates sur des photos encadrées.

Remarque

- Cochez la case Appliquer à toutes les images de la page pour encadrer toutes les images d'une page à la fois.
- Consultez l'Aide pour en savoir plus sur les cadres.

Guide d'utilisation avancée

Guide d'utilisation avancée > Impression depuis un ordinateur > Impression avec les logiciels d'application fournis > Annexe 1 : Paramètres Easy-PhotoPrint EX > Impression de dates sur les photos

Impression de dates sur les photos

Vous pouvez imprimer les dates sur vos images.

Sélectionnez l'image sur laquelle vous souhaitez imprimer la date sur l'écran Edition et cliquez sur le

bouton  (Modifier l'image) ou double-cliquez sur l'image.

Cliquez sur l'onglet Date dans la boîte de dialogue Modifier l'image.

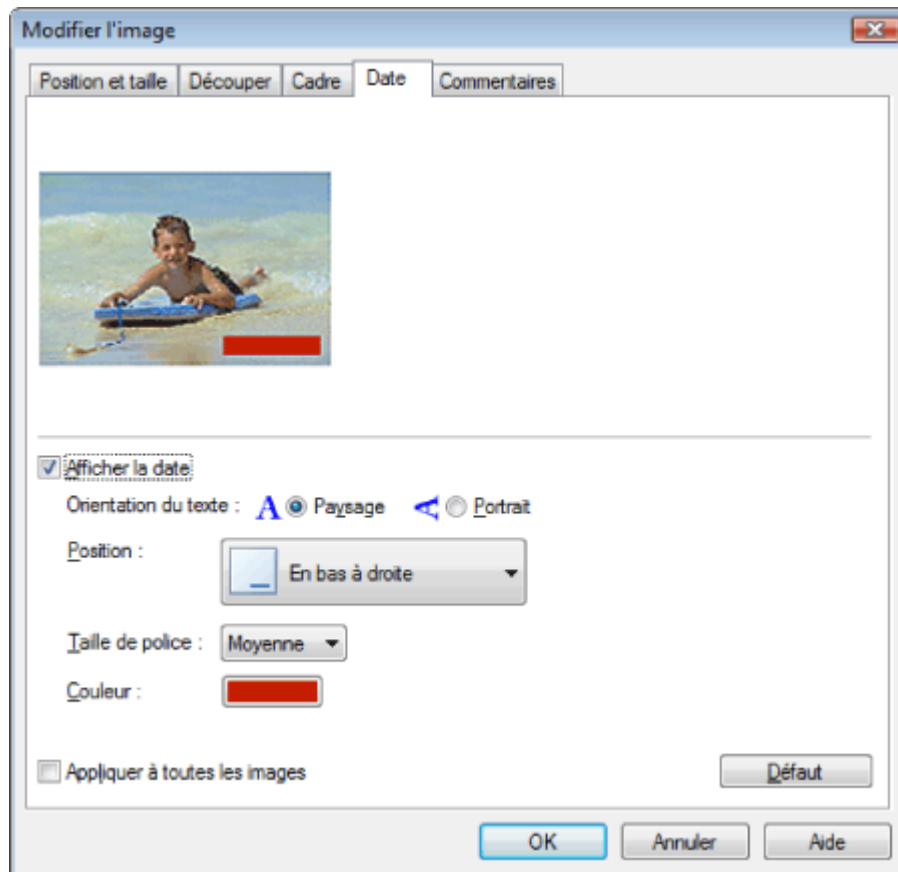

Cochez la case Afficher la date.

Définissez les options Orientation du texte, Position, Taille de la police et Couleur, puis cliquez sur OK.

Important

- Vous ne pouvez pas imprimer les dates sur des images encadrées.

Remarque

- La date est affichée selon le format de date abrégé (jj/mm/aaaa, etc.) défini dans votre système d'exploitation.
- Consultez l'Aide pour en savoir plus sur la configuration des dates.

[Haut de la page](#)↑

Guide d'utilisation avancée

Guide d'utilisation avancée > Impression depuis un ordinateur > Impression avec les logiciels d'application fournis > Annexe 1 : Paramètres Easy-PhotoPrint EX > Ajout de commentaires aux photos

Ajout de commentaires aux photos

Vous pouvez ajouter des commentaires à vos images et les afficher dans l'album. Le nom de la photo, la date de la prise de vue et les commentaires sont affichés (de haut en bas) dans la zone de commentaire.



Important

- Vous ne pouvez pas ajouter de commentaires à une Impression photo, un Calendrier, des Autocollants ou une Imp. présentation.

Sélectionnez l'image sur laquelle vous souhaitez ajouter un commentaire sur l'écran Edition et cliquez

sur le bouton  (Modifier l'image) ou double-cliquez sur l'image.

Cliquez sur l'onglet Commentaires dans la boîte de dialogue Modifier l'image.

Modifier l'image

Position et taille Découper Cadre Date Commentaires

Afficher la zone de commentaire

Afficher le nom de l'image

Nom de l'image :

IMG0032_s.jpg

Afficher les commentaires

Commentaires :

Afficher la date de capture

Police : Arial Taille de police : 12 pt (5 - 100)

Couleur : Style de police : Gras Italique

Centrer : Taille :

A partir de la gauche de la page : 62.5 mm Largeur : 42.0 mm

A partir du haut de la page : 216.8 mm Hauteur : 42.0 mm

OK Annuler Aide

Cochez la case Afficher la zone de commentaire.

Cochez les cases des éléments à afficher et saisissez les commentaires.

Définissez la taille et la couleur de la police, ainsi que la position, etc. des commentaires, puis cliquez sur OK.

 **Remarque**

- Consultez l'Aide pour en savoir plus sur les commentaires.
-

[Haut de la page](#)↑

Guide d'utilisation avancée

Guide d'utilisation avancée > Impression depuis un ordinateur > Impression avec les logiciels d'application fournis > Annexe 1 : Paramètres Easy-PhotoPrint EX > Ajout de texte aux photos

Ajout de texte aux photos

Vous pouvez ajouter du texte à des photos.

Cliquez sur le bouton  (Ajouter du texte) sur l'écran Edition et faites glisser la souris sur la zone où vous souhaitez ajouter le texte.

Remarque

- Les écrans d'impression de l'album sont utilisés à titre d'exemples dans les descriptions suivantes. Ces écrans peuvent varier en fonction de ce que vous créez.

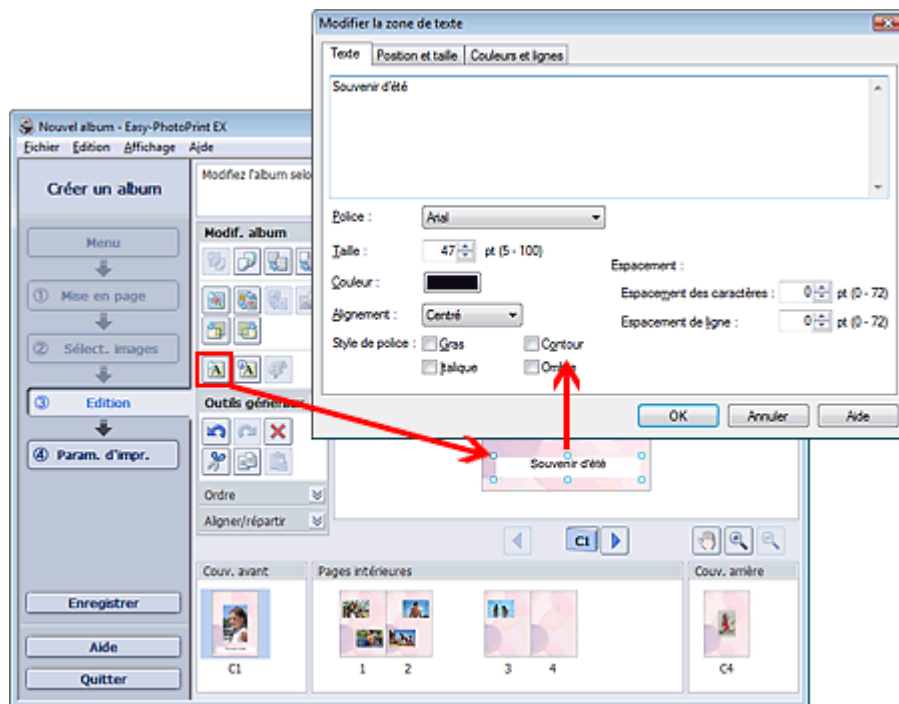

Sélectionnez l'onglet Texte dans la boîte de dialogue Modifier la zone de texte et saisissez le texte.

Remarque

- La boîte de dialogue Modifier la zone de texte permet de modifier la position, l'angle et la taille du texte. Vous pouvez également définir la couleur et la ligne de la zone de texte. Consultez l'Aide pour en savoir plus.
- Pour modifier le texte saisi, sélectionnez-le et cliquez sur  (Modifier la zone de texte). La boîte de dialogue Modifier la zone de texte apparaît. Vous pouvez modifier le texte.

Guide d'utilisation avancée

Guide d'utilisation avancée > Impression depuis un ordinateur > Impression avec les logiciels d'application fournis > Annexe 1 : Paramètres Easy-PhotoPrint EX > Enregistrement

Enregistrement

Vous pouvez enregistrer les éléments modifiés.

Cliquez sur Enregistrer sur l'écran Edition ou Paramètres d'impression.

Remarque

- Les écrans d'impression de l'album sont utilisés à titre d'exemples dans les descriptions suivantes. Ces écrans peuvent varier en fonction de ce que vous créez.

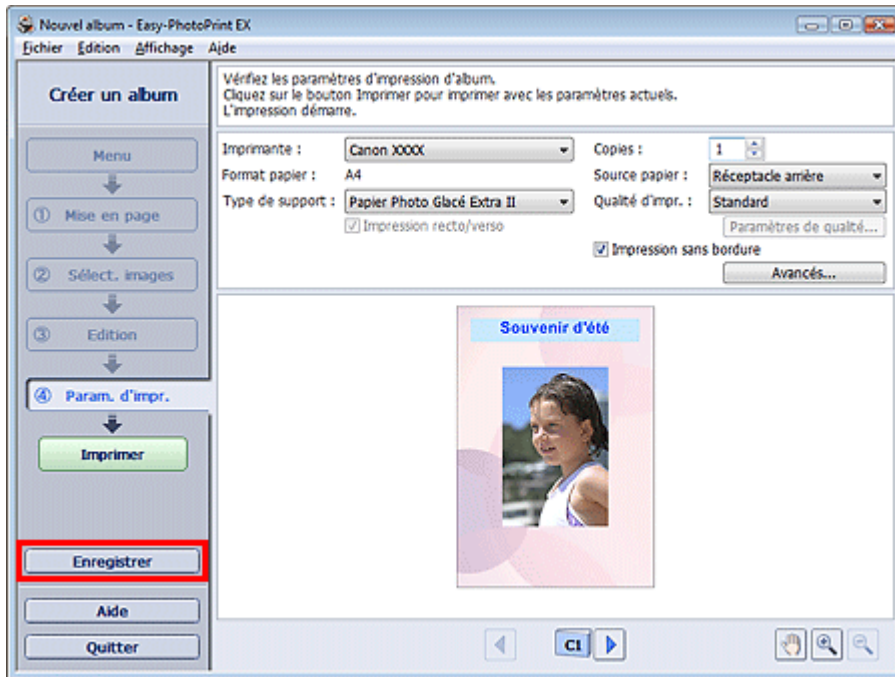

Lorsque la boîte de dialogue Enregistrer sous s'affiche, spécifiez l'emplacement d'enregistrement et le nom du fichier, puis cliquez sur Enregistrer.

Important

- Si vous modifiez un fichier enregistré puis l'enregistrez de nouveau, le fichier sera remplacé. Pour enregistrer de nouveau un fichier sous un nouveau nom ou dans un autre emplacement, sélectionnez Enregistrer sous... dans le menu Fichier et procédez à l'enregistrement.

Remarque

- Le bouton Enregistrer ne s'affiche pas sur l'écran Configuration de la page ou Sélection des images.

Guide d'utilisation avancée

Guide d'utilisation avancée > Impression depuis un ordinateur > Impression avec les logiciels d'application fournis > Annexe 1 : Paramètres Easy-PhotoPrint EX > Définition des jours fériés

Définition des jours fériés

Vous pouvez ajouter des jours fériés à votre calendrier.

Cliquez sur Définir jours fériés... sur l'écran Configuration de la page de Calendrier, ou cliquez sur le

bouton  (Définir la période/le jour férié) sur l'écran Edition et cliquez sur Définir jours fériés... dans la boîte de dialogue Paramètres généraux de calendrier pour afficher la boîte de dialogue Paramètres de jour férié.

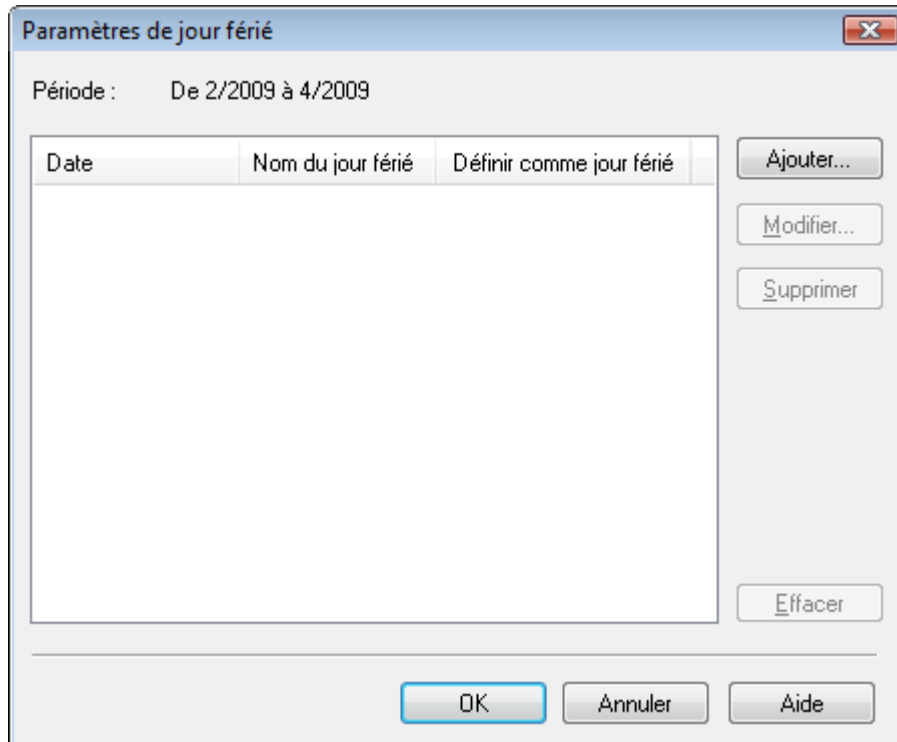

Date	Nom du jour férié	Définir comme jour férié

Pour ajouter un jour férié, cliquez sur Ajouter.... La boîte de dialogue Ajouter/modifier un jour férié apparaît. Pour modifier un jour férié enregistré, sélectionnez-le et cliquez sur Modifier....

Pour supprimer un jour férié enregistré, sélectionnez-le et cliquez sur Supprimer. Pour supprimer tous les jours fériés enregistrés dans la période de votre calendrier, cliquez sur Effacer.

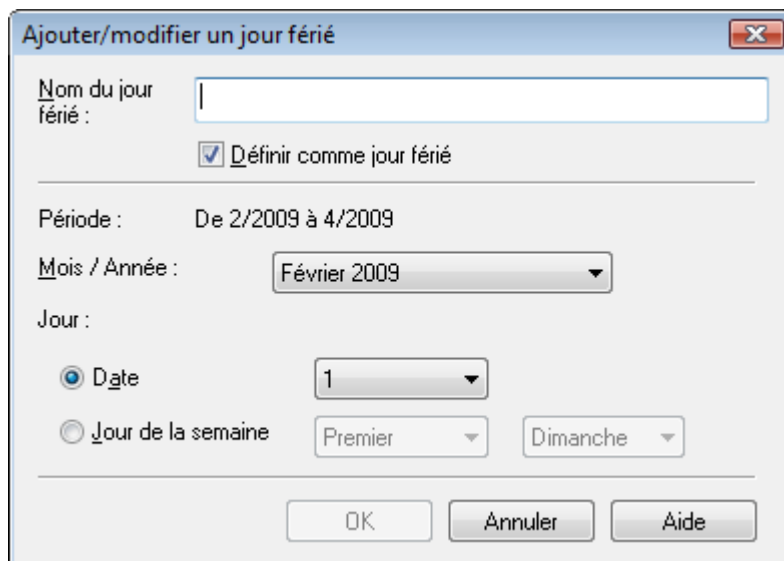

Saisissez le nom dans Nom du jour férié et indiquez la date.

Cochez la case Définir comme jour férié pour afficher ce jour comme férié dans votre calendrier.

 **Remarque**

- Consultez l'Aide pour en savoir plus sur les différentes boîtes de dialogue.

[Haut de la page](#)↑

Guide d'utilisation avancée

Guide d'utilisation avancée > Impression depuis un ordinateur > Impression avec les logiciels d'application fournis > Annexe 1 : Paramètres Easy-PhotoPrint EX > Définition de l'affichage du calendrier

Définition de l'affichage du calendrier

Vous pouvez personnaliser l'affichage du calendrier (polices, lignes, couleurs, position, taille, etc.).

Cliquez sur Paramètres... sur l'écran Configuration de la page de Calendrier, ou sélectionnez un

calendrier sur l'écran Edition et cliquez sur le bouton  (Configurer le calendrier...) pour afficher la boîte de dialogue Paramètres de calendrier.

Important

- L'onglet Position et format s'affiche uniquement lorsque la boîte de dialogue Paramètres de calendrier est ouverte à partir de l'écran Edition.

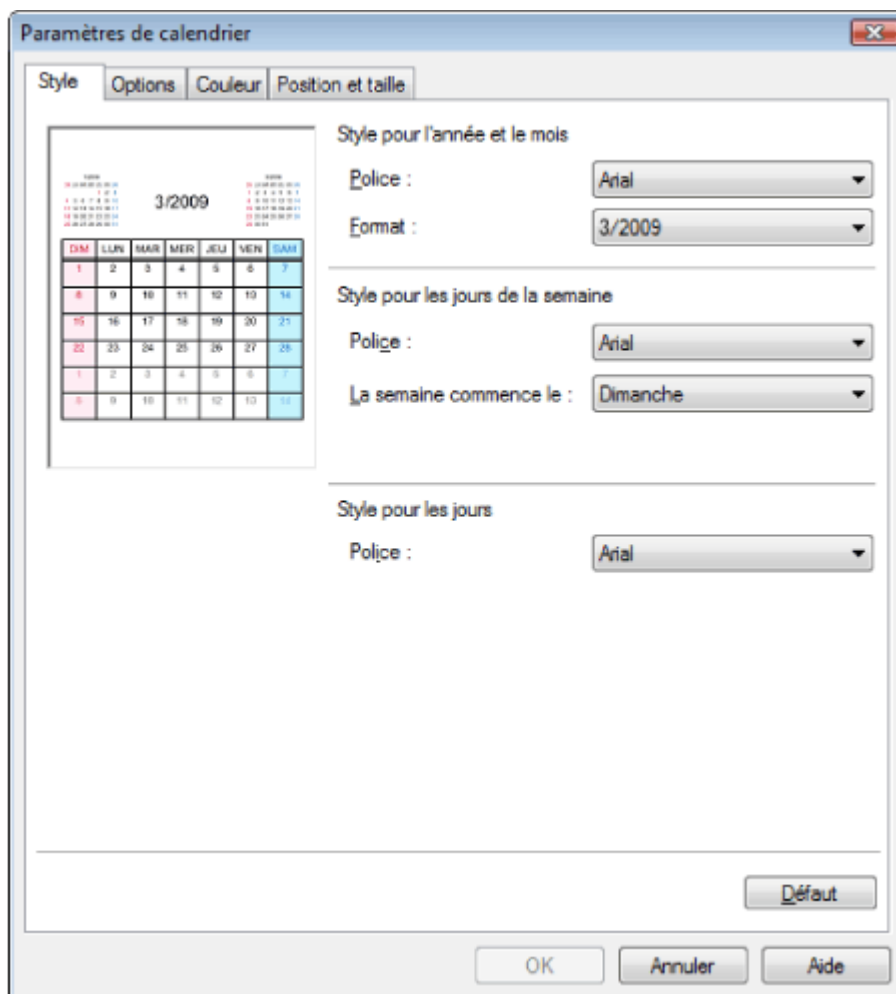

Paramètres de calendrier

Style Options Couleur Position et taille

Style pour l'année et le mois

Police : Arial

Format : 3/2009

Style pour les jours de la semaine

Police : Arial

La semaine commence le : Dimanche

Style pour les jours

Police : Arial

Défaut

OK Annuler Aide

Remarque

- Consultez l'Aide pour en savoir plus sur la boîte de dialogue Paramètres de calendrier.

[Haut de la page](#) ↕

Guide d'utilisation avancée

[Guide d'utilisation avancée](#) > [Impression depuis un ordinateur](#) > [Impression avec d'autres logiciels d'application](#)

Impression avec d'autres logiciels d'application

- ➔ [Les diverses méthodes d'impression](#)
- ➔ [Modification de la qualité d'impression et des données d'image](#)
- ➔ [Présentation du pilote d'imprimante](#)

[Haut de la page](#) ↕

Guide d'utilisation avancée

Guide d'utilisation avancée > Impression depuis un ordinateur > Impression avec d'autres logiciels d'application > Les diverses méthodes d'impression

Les diverses méthodes d'impression

- ➔ Impression avec les instructions d'installation simplifiée
- ➔ Définition du format et de l'orientation de la page
- ➔ Définition du nombre de copies et de l'ordre d'impression
- ➔ Définition de la marge d'agrafage
- ➔ Impression sans bordure
- ➔ Impression à l'échelle du papier
- ➔ Impression proportionnée
- ➔ Impression mise en page
- ➔ Impression d'affiche
- ➔ Impression de brochure
- ➔ Impression recto/verso
- ➔ Impression de cachet/arrière-plan
- ➔ Enregistrement des réglages d'un cachet
- ➔ Enregistrement des données d'image à utiliser comme arrière-plan
- ➔ Impression d'une enveloppe
- ➔ Commutation de l'alimentation papier en fonction de l'utilité
- ➔ Affichage d'un aperçu avant impression
- ➔ Définition du format de papier (format personnalisé)

Haut de la page ↕

Guide d'utilisation avancée

Guide d'utilisation avancée > Impression depuis un ordinateur > Impression avec d'autres logiciels d'application > Les diverses méthodes d'impression > Impression avec les instructions d'installation simplifiée

Impression avec les instructions d'installation simplifiée

Pour définir la configuration de base de l'impression nécessaire à une impression correcte des données pour cette machine, procédez comme suit :

1. Ouvrez la fenêtre de configuration du pilote d'imprimante

2. Sélectionnez le type de support

Sélectionnez le type du papier chargé dans la machine dans la liste Type de support de l'onglet Principal.

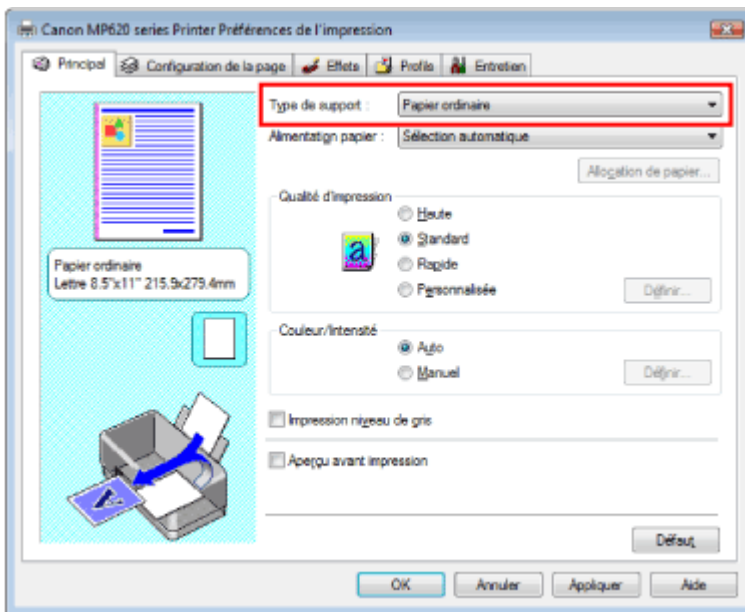

3. Sélectionnez la source de papier

Sélectionnez Sélection automatique, Réceptacle arrière, Cassette, Alimentation en continu ou Allocation de papier dans la zone Alimentation papier.

Important

- Les paramètres Alimentation papier pouvant être sélectionnés peuvent varier en fonction du format et du type de papier.

4. Sélectionnez la qualité d'impression

Sélectionnez Haute, Standard ou Rapide dans le champ Qualité d'impression.

5. Sélectionnez couleur/intensité

Sélectionnez Auto pour Couleur/Intensité.

6. Vérifiez les paramètres

Vérifiez les paramètres définis, tels que le type et la source de papier, affichés dans l'aperçu des paramètres dans la partie gauche de la fenêtre.

7. Terminez la configuration

Cliquez sur OK.

Lorsque vous lancez l'impression, le document est imprimé selon le type et le format de support.

Guide d'utilisation avancée

Guide d'utilisation avancée > Impression depuis un ordinateur > Impression avec d'autres logiciels d'application > Les diverses méthodes d'impression > Définition du format et de l'orientation de la page

Définition du format et de l'orientation de la page

Le format et l'orientation de la page sont déterminés essentiellement par l'application. Si le format et l'orientation de la page définis par les paramètres Format page et Orientation de l'onglet Configuration de la page sont les mêmes que ceux définis avec l'application, vous n'avez pas besoin de les sélectionner dans l'onglet Configuration de la page.

Si vous ne pouvez pas les spécifier dans l'application, procédez comme suit pour sélectionner un format et une orientation de page :

1. Ouvrez la fenêtre de configuration du pilote d'imprimante

2. Sélectionnez le format du papier

Sélectionnez un format de page dans la liste Format page de l'onglet Configuration de la page.

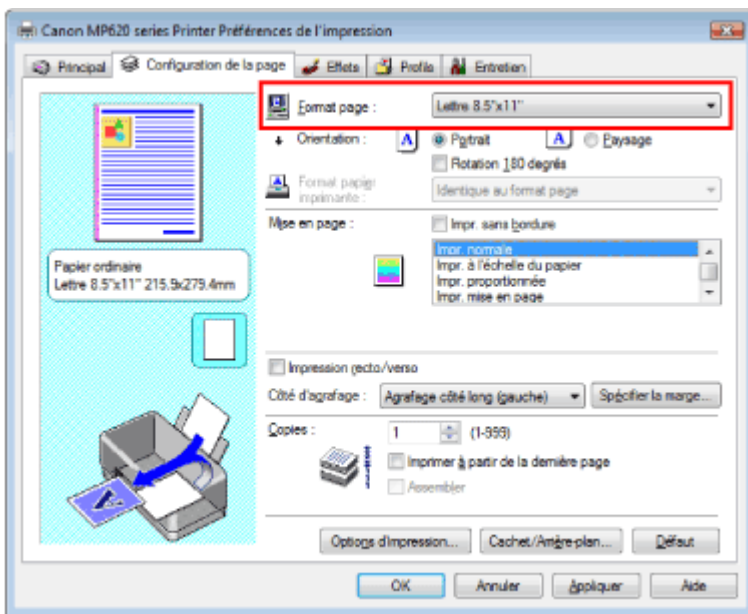

3. Sélectionnez une Orientation

Sélectionnez Portrait ou Paysage comme Orientation. Cochez la case Rotation de 180 degrés si vous voulez imprimer l'original en lui appliquant une rotation de 180 degrés.

4. Terminez la configuration

Cliquez sur OK.

Le document sera imprimé avec le format et l'orientation de page choisis.

[Haut de la page](#) ↑

Guide d'utilisation avancée

Guide d'utilisation avancée > Impression depuis un ordinateur > Impression avec d'autres logiciels d'application > Les diverses méthodes d'impression > Définition du nombre de copies et de l'ordre d'impression

Définition du nombre de copies et de l'ordre d'impression

Paramètre par défaut

Imprimer à partir de la dernière page

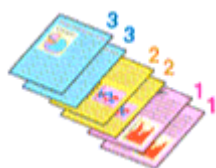

Assembler

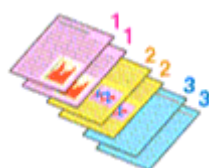

Imprimer à partir de la dernière page + Assembler

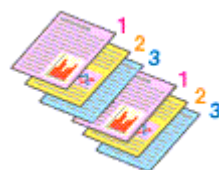
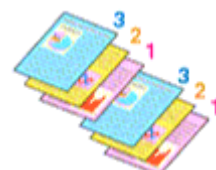

Pour définir le nombre de copies et l'ordre d'impression, procédez comme suit :

1. Ouvrez la fenêtre de configuration du pilote d'imprimante

2. Spécifiez le nombre de copies à imprimer

Pour Copies dans l'onglet Configuration de la page, indiquez le nombre de copies à imprimer.

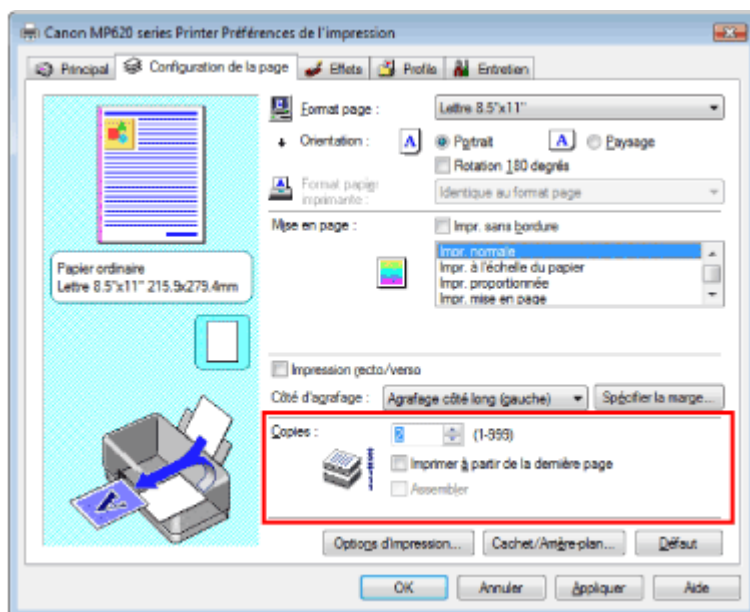

3. Spécifiez la séquence d'impression

Cochez la case Imprimer à partir de la dernière page pour imprimer à partir de la dernière page. Dans ce cas, vous n'avez pas besoin de trier l'ordre des pages après l'impression.

4. Définissez l'impression en mode Assembler lorsque vous spécifiez plusieurs copies dans la case Copies

Cochez la case Assembler si vous indiquez plusieurs copies en même temps. Désélectionnez cette case pour imprimer ensemble toutes les pages portant le même numéro.

5. Terminez la configuration

Cliquez sur OK.

Le nombre de copies spécifié sera imprimé dans l'ordre d'impression indiqué.

 **Important**

- Si votre application comporte la même fonction, paramétrez à l'aide de l'application. Si vous spécifiez le nombre de copies et l'ordre d'impression à l'aide de l'application et de ce pilote d'imprimante, le nombre de copies peut être la multiplication des deux paramètres ou l'ordre d'impression spécifié peut ne pas être activé.
- Les options Imprimer à partir de la dernière page et Assembler apparaissent en grisé et ne sont pas disponibles si Impr. de brochure est sélectionné pour Mise en page.
- L'option Imprimer à partir de la dernière page apparaît en grisé et n'est pas disponible si Impr. d'affiche est sélectionné pour Mise en page.

 **Remarque**

- Si vous configurez à la fois les options Imprimer à partir de la dernière page et Assembler, les feuilles sont assemblées une par une et imprimées en commençant par la dernière page. Ces paramètres peuvent être utilisés en association avec les options Impr. sans bordure, Impr. normale, Impr. à l'échelle du papier, Impr. proportionnée, Impr. mise en page et Impression recto/verso.

[Haut de la page](#) ↑

Guide d'utilisation avancée

Guide d'utilisation avancée > Impression depuis un ordinateur > Impression avec d'autres logiciels d'application > Les diverses méthodes d'impression > Définition de la marge d'agrafage

Définition de la marge d'agrafage



Pour définir la direction d'agrafage et la largeur de la marge d'agrafage, procédez comme suit :

1. Ouvrez la fenêtre de configuration du pilote d'imprimante
2. Indiquez le côté àagrafer

Vérifiez la position de la marge d'agrafage dans Côté d'agrafage dans l'onglet Configuration de la page.

L'imprimante analyse les paramètres Orientation et Mise en page, puis sélectionne automatiquement la meilleure position d'agrafage. Si vous souhaitez modifier ce paramètre, sélectionnez une autre option dans la liste.

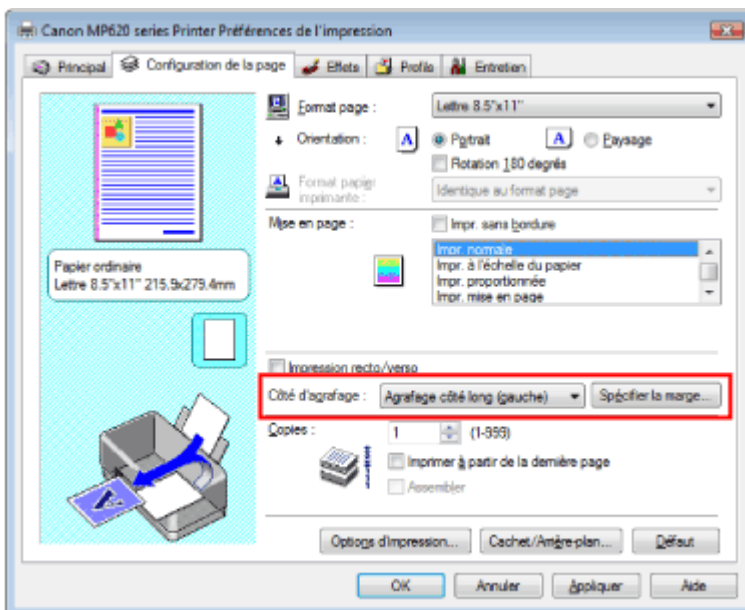

3. Définissez la largeur de la marge

Si nécessaire, cliquez sur Spécifier la marge... et définissez la largeur de la marge d'agrafage, puis cliquez sur OK.

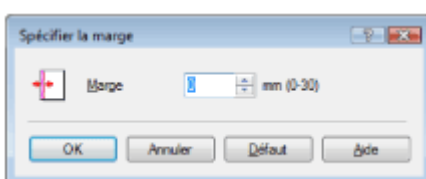

4. Terminez la configuration

Cliquez sur OK dans l'onglet Configuration de la page.

Lorsque vous lancez l'impression, les données sont imprimées avec le côté et la marge d'agrafage

spécifiés.

 **Important**

- Les options Côté d'agrafage et Spécifier la marge... sont grisées et ne sont pas disponibles dans les cas suivants :
 - L'option Impr. d'affiche ou Impr. de brochure est sélectionnée pour Mise en page.
 - L'option Impr. proportionnée est sélectionnée pour Mise en page (si l'option Impression recto/verso est également sélectionnée, seule l'option Côté d'agrafage peut être sélectionnée).
 - La case Impr. sans bordure est cochée (si Impression recto/verso est également sélectionnée, seule l'option Côté d'agrafage est disponible).

[Haut de la page](#) ↑

Guide d'utilisation avancée

Guide d'utilisation avancée > Impression depuis un ordinateur > Impression avec d'autres logiciels d'application > Les diverses méthodes d'impression > Impression sans bordure

Impression sans bordure

La fonction d'impression sans bordure permet d'imprimer des données sans aucune marge en agrandissant les données afin qu'elles débordent légèrement de la feuille. Sans cette fonction, une marge est conservée tout autour des données imprimées. Par exemple, pour imprimer une photo sans marge autour, sélectionnez Impr. sans bordure.

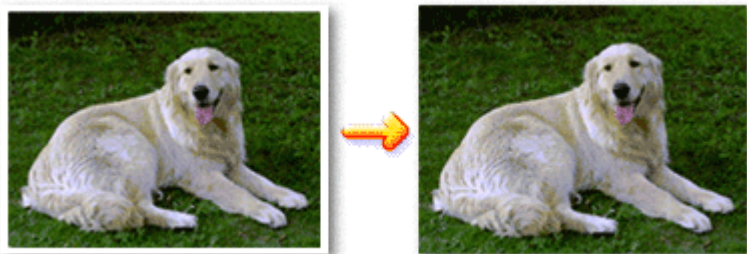

Pour effectuer une impression sans bordure, procédez comme suit :

Définition d'une impression sans bordure

1. Ouvrez la fenêtre de configuration du pilote d'imprimante
2. Définissez l'impression sans bordure

Cochez la case Impr. sans bordure sous l'onglet Configuration de la page.

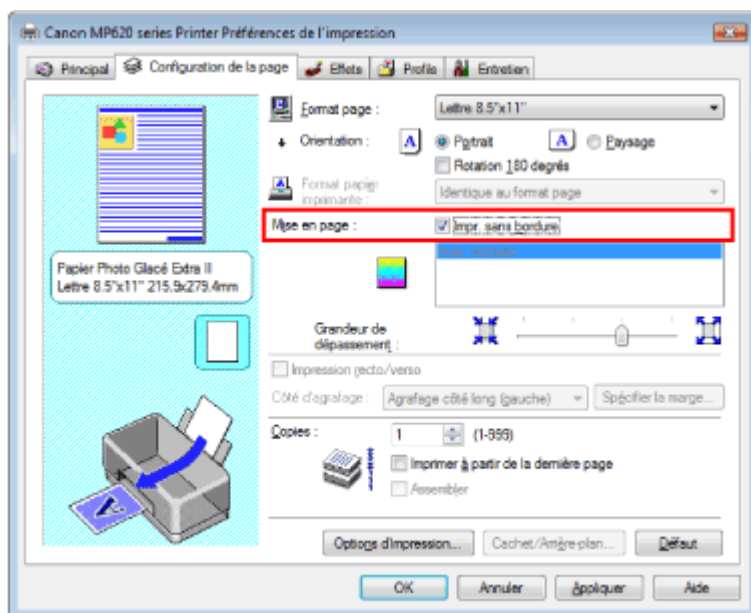

Cliquez sur OK lorsque le message de confirmation apparaît.

Lorsque le message vous invitait à modifier le type de support apparaît, sélectionnez le type de support souhaité dans la liste et cliquez sur OK.

3. Sélectionnez le format papier

Sélectionnez la liste Format page. Si vous souhaitez le modifier, sélectionnez un autre format dans la liste. La liste contient uniquement les formats qui conviennent à l'impression sans bordure.

4. Ajustez la grandeur de dépassement à partir du papier

Ajustez la grandeur de dépassement à l'aide du curseur Grandeur de dépassement si nécessaire. Accroissez la grandeur de dépassement en déplaçant le curseur vers la droite, réduisez-la en le déplaçant vers la gauche.

Il est recommandé dans la plupart des cas de placer le curseur sur la deuxième position en partant de la droite.



Important

- Si vous placez le curseur à l'extrémité droite, le verso des feuilles peut être taché.

5. Terminez la configuration

Cliquez sur OK.

Les données s'impriment sans marges sur le papier.

Important

- Si vous sélectionnez un format de page qui ne convient pas à l'impression sans bordure, le format est automatiquement remplacé par celui qui convient pour ce type d'impression.
- Lorsque l'une des options Papier haute résolution, Transferts Tee-shirt ou Enveloppe est sélectionnée dans la liste Type de support de l'onglet Principal, l'impression sans bordure est impossible.
- Lorsque la case Impr. sans bordure est cochée, les paramètres Format papier imprimante, Mise en page, Côté d'agrafage (si l'option Impression recto/verso n'est pas sélectionnée) et le bouton Cachet/Arrière-plan... de l'onglet Configuration de la page apparaissent grisés et ne peuvent pas être sélectionnés.
- Selon le support sélectionné, la qualité d'impression risque de se dégrader légèrement en haut et en bas de la feuille.
- Si le rapport entre la hauteur et la largeur diverge de manière importante des données d'image, une partie de l'image peut ne pas être imprimée, selon le format de support utilisé. Dans ce cas, ajustez les données d'image dans l'application en fonction du format de papier.

Remarque

- Lorsque vous paramétrez le champ Type de support sur Papier ordinaire dans l'onglet Principal, l'impression sans bordure n'est pas recommandée ; la boîte de dialogue de sélection du support apparaît. Si vous utilisez du papier ordinaire pour effectuer un test d'impression, sélectionnez Papier ordinaire, puis cliquez sur OK.

Aggrandissement de la partie du document située dans la zone imprimable

Spécifiez une grandeur de dépassement importante pour effectuer une impression sans bordure correcte. Toutefois, la partie du document qui dépasse de la feuille ne sera pas imprimée. Les sujets situés à la périphérie d'une photo risquent de ne pas être imprimés.

Essayez d'effectuer une impression sans bordure. Si vous n'êtes pas satisfait du résultat, réduisez la grandeur de dépassement. Pour réduire la grandeur de dépassement, déplacez le curseur Grandeur de dépassement vers la gauche.

Important

- Si vous réduisez la valeur de Grandeur de dépassement, une marge non souhaitée risque d'apparaître à l'impression selon le format du papier.

Remarque

- Si la case Aperçu avant impression est cochée dans l'onglet Principal, vous pouvez confirmer avant l'impression qu'il n'y aura pas de bordure.

Guide d'utilisation avancée

Guide d'utilisation avancée > Impression depuis un ordinateur > Impression avec d'autres logiciels d'application > Les diverses méthodes d'impression > Impression à l'échelle du papier

Impression à l'échelle du papier



Pour imprimer un document avec des pages agrandies ou réduites pour correspondre à l'échelle du papier, procédez comme suit :

1. Ouvrez la fenêtre de configuration du pilote d'imprimante

2. Définissez l'impression à l'échelle du papier

Sélectionnez Impr. à l'échelle du papier dans la liste Mise en page de l'onglet Configuration de la page.

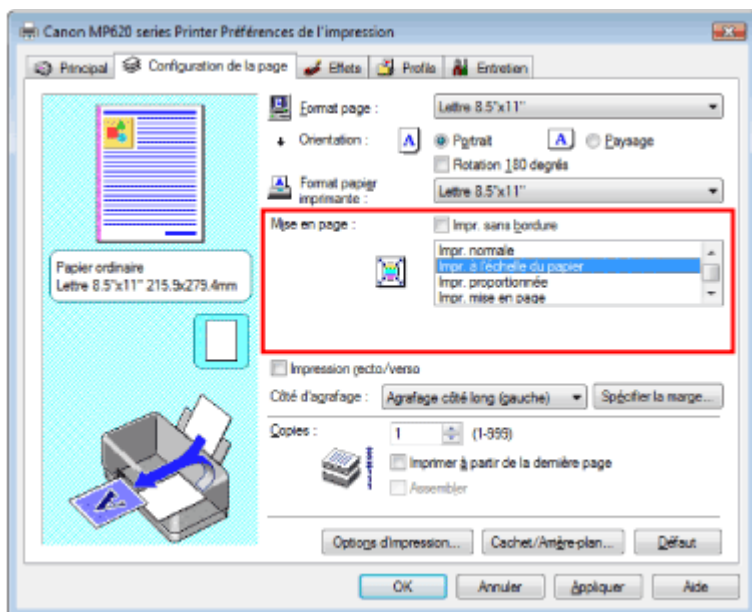

3. Sélectionnez le format de papier en fonction des données à imprimer

Utilisez la liste Format page pour sélectionner le format de page défini avec votre application.

4. Sélectionnez le format du papier

Sélectionnez le format du papier chargé dans la machine dans la liste Format papier imprimante. Si le format du papier d'imprimante est inférieur au paramètre Format page, l'image de la page est réduite. Si la taille du papier est supérieure au format de la page, l'image de la page est agrandie.

Les paramètres actuels sont affichés dans l'aperçu des paramètres sur le côté gauche du pilote d'imprimante.

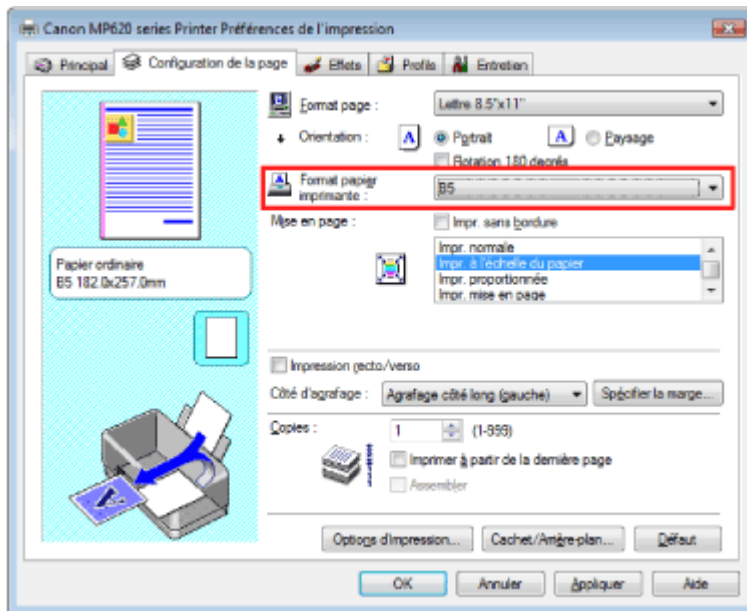

5. Terminez la configuration

Cliquez sur OK.

Lorsque vous lancez l'impression, le document sera agrandi ou réduit pour correspondre à l'échelle du papier.

Important

- Si la case Impr. sans bordure est cochée, l'option Impr. à l'échelle du papier ne peut pas être sélectionnée.

[Haut de la page ↕](#)

Guide d'utilisation avancée

Guide d'utilisation avancée > Impression depuis un ordinateur > Impression avec d'autres logiciels d'application > Les diverses méthodes d'impression > Impression proportionnée

Impression proportionnée



Pour imprimer un document avec des pages agrandies ou réduites pour correspondre à l'échelle du papier, procédez comme suit :

1. Ouvrez la fenêtre de configuration du pilote d'imprimante
2. Configurez l'impression proportionnée

Sélectionnez Impr. proportionnée dans la liste Mise en page sous l'onglet Configuration de la page.

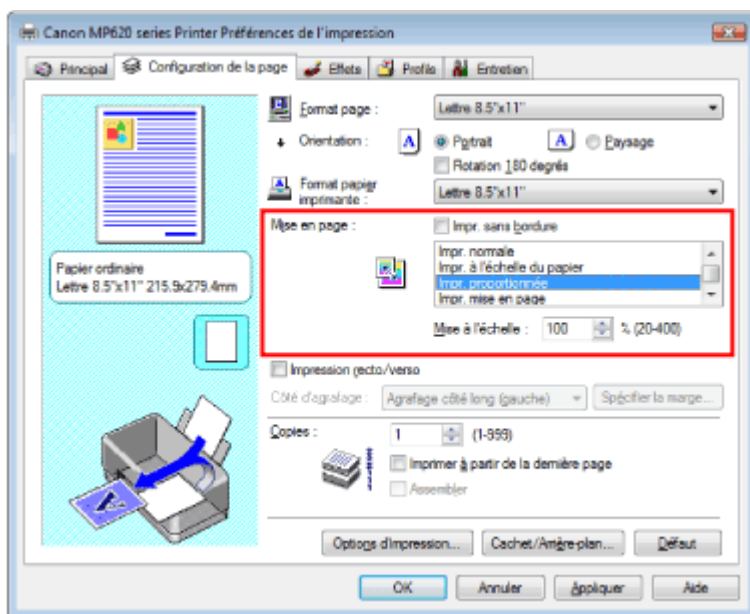

3. Sélectionnez le format de papier en fonction les données à imprimer

Utilisez la liste Format page pour sélectionner le format de page défini avec votre application.

4. Pour définir une échelle, suivez l'une des procédures suivantes :

- **Sélectionnez un Format papier imprimante**

Sélectionnez un format de papier d'imprimante (à ne pas confondre avec le Format page) dans la liste Format papier imprimante. Si le format du papier d'imprimante est inférieur au paramètre Format page, l'image de la page est réduite. Si la taille du papier est supérieure au format de la page, l'image de la page est agrandie.

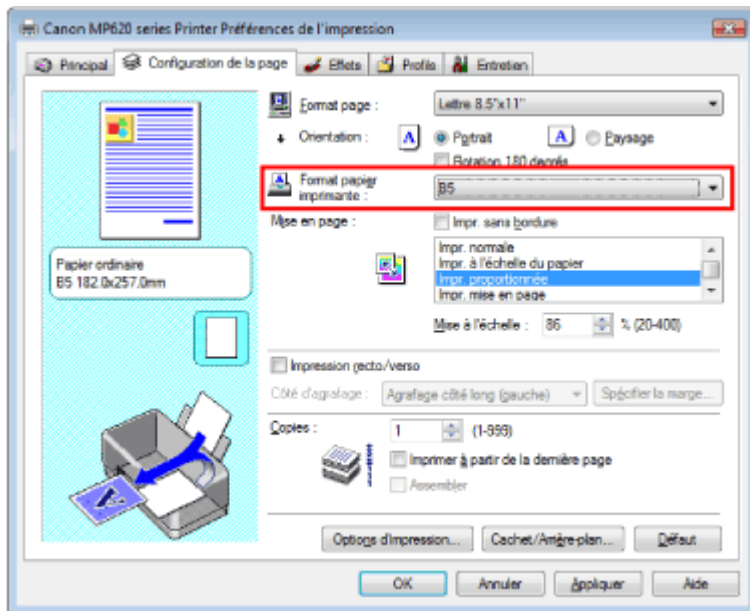

• Définissez une échelle

Saisissez directement une valeur dans la zone Mise à l'échelle.

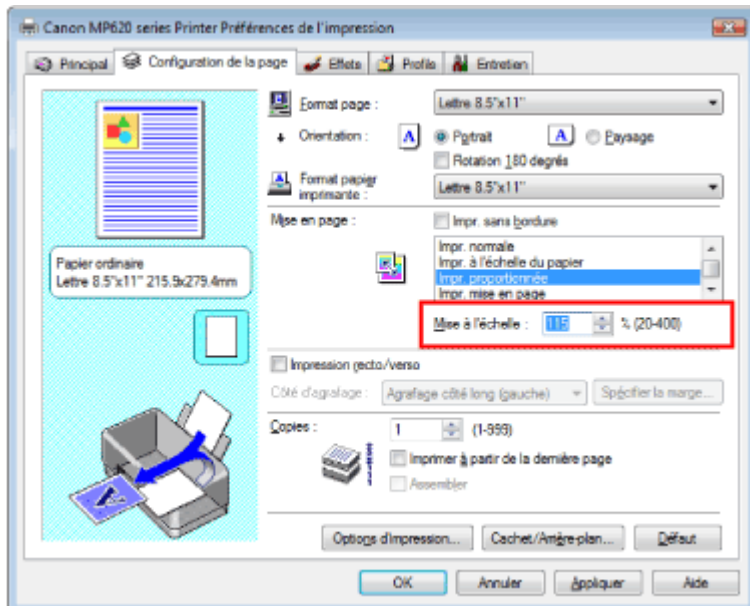

Les paramètres actuels sont affichés dans l'aperçu des paramètres sur le côté gauche du pilote d'imprimante.

5. Terminez la configuration

Cliquez sur OK.

Lorsque vous lancez une impression, le document est imprimé à l'échelle spécifiée.

Important

- Si le logiciel d'application avec lequel vous avez créé l'original dispose de la fonction d'impression proportionnée, configurez les paramètres dans le logiciel. Vous n'avez pas besoin de configurer les mêmes paramètres dans le pilote d'imprimante.
- Lorsque l'option Impr. proportionnée est sélectionnée, la liste Côté d'agrafage est grisée et non disponible (lorsque l'option Impression recto/verso n'est pas sélectionnée).
- Si la case Impr. sans bordure est cochée, l'option Impr. proportionnée n'est pas disponible.

Remarque

- La sélection de l'option Impr. proportionnée modifie la zone imprimable.

Guide d'utilisation avancée

Guide d'utilisation avancée > Impression depuis un ordinateur > Impression avec d'autres logiciels d'application > Les diverses méthodes d'impression > Impression mise en page

Impression mise en page

La fonction d'impression mise en page permet d'imprimer plus d'une image de page sur une seule feuille de papier.

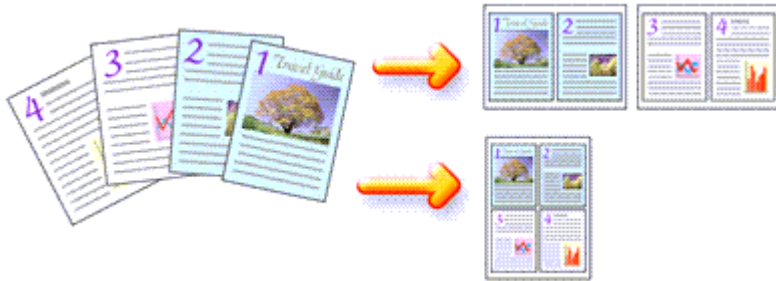

Pour effectuer une impression mise en page, procédez comme suit :

1. Ouvrez la fenêtre de configuration du pilote d'imprimante
2. Définissez l'impression mise en page

Sélectionnez Impr. mise en page dans la liste Mise en page sous l'onglet Configuration de la page. Les paramètres actuels sont affichés dans l'aperçu des paramètres sur le côté gauche du pilote d'imprimante.

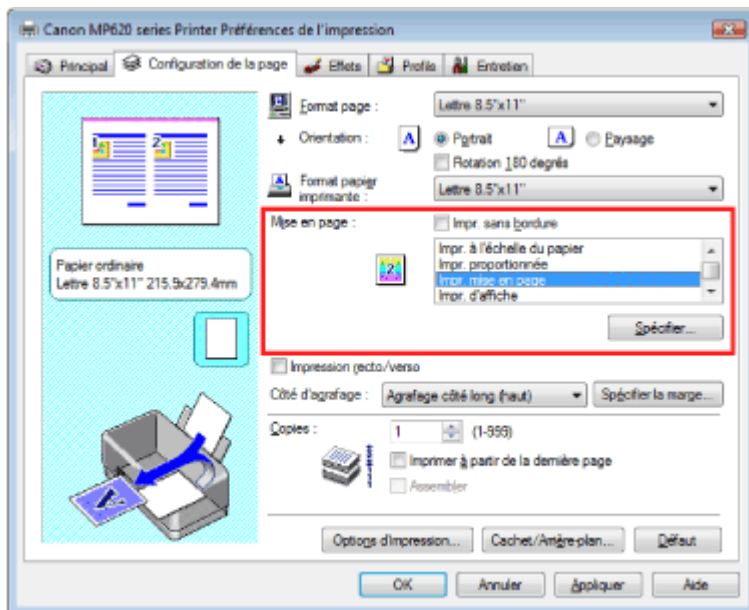

3. Sélectionnez le format du papier

Sélectionnez le format du papier chargé dans la machine dans la liste Format papier imprimante. Vous avez terminé la configuration de la présentation du document de gauche à droite.

4. Indiquez le nombre de pages à imprimer par feuille et l'ordre des pages

Si nécessaire, cliquez sur Spécifier..., spécifiez les paramètres suivants dans la boîte de dialogue Impr. mise en page et cliquez sur OK.

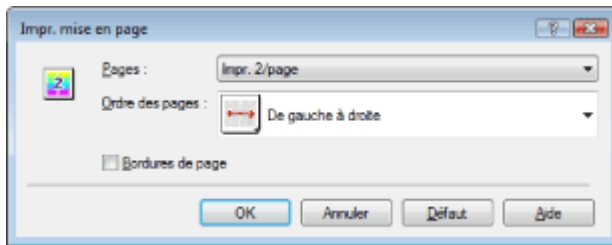
**Pages**

Pour augmenter le nombre de pages à inclure sur une seule feuille de papier, sélectionnez le nombre de pages souhaité dans la liste.

Ordre des pages

Pour modifier l'ordre des pages, sélectionnez une icône dans la liste.

Bordures de page

Pour imprimer une bordure autour de chaque page de document, cochez cette case.

5. Terminez la configuration

Cliquez sur OK dans l'onglet Configuration de la page.

Lorsque vous lancez l'impression, le nombre de pages spécifié est disposé sur chaque feuille de papier dans l'ordre indiqué.

Important

- Si la case Impr. sans bordure est cochée, l'option Impr. mise en page n'est pas disponible.

[Haut de la page](#) ↑

Guide d'utilisation avancée

Guide d'utilisation avancée > Impression depuis un ordinateur > Impression avec d'autres logiciels d'application > Les diverses méthodes d'impression > Impression d'affiche

Impression d'affiche

La fonction Impression d'affiche permet d'agrandir les données d'image, de les diviser en plusieurs pages et d'imprimer ces pages sur des feuilles de papier séparées. Lorsque les pages sont assemblées, elles forment un document imprimé de grandes dimensions, semblable à une affiche.

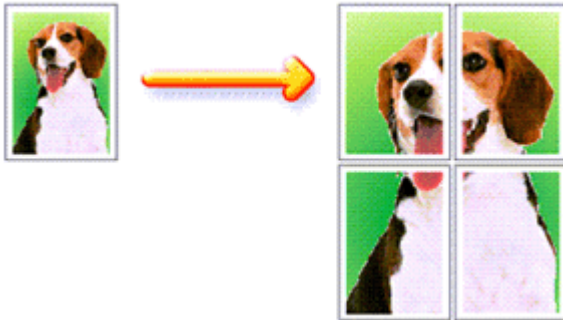

Pour effectuer une impression au format affiche, procédez comme suit :

Configuration de l'impression d'affiche

1. Ouvrez la fenêtre de configuration du pilote d'imprimante
2. Définissez l'impression d'affiche

Sélectionnez Impr. d'affiche dans la liste Mise en page sous l'onglet Configuration de la page. Les paramètres actuels sont affichés dans l'aperçu des paramètres sur le côté gauche du pilote d'imprimante.

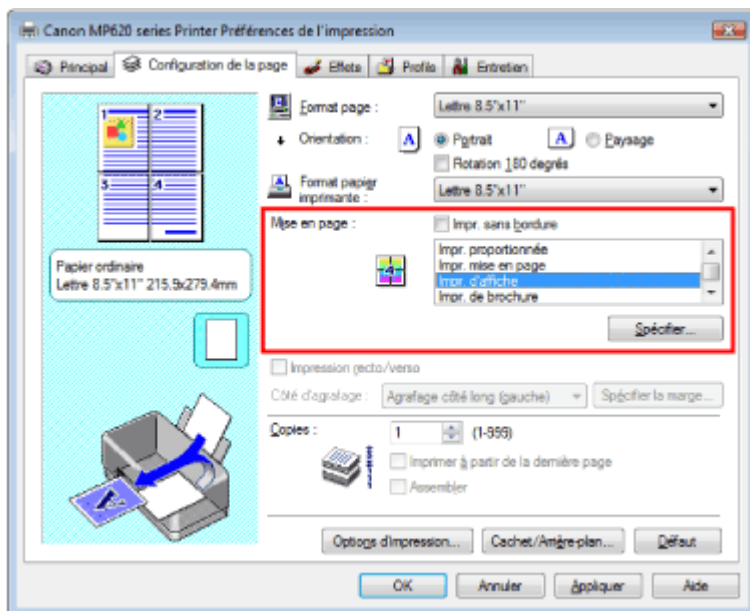

3. Sélectionnez le format du papier

Sélectionnez le format du papier chargé dans la machine dans la liste Format papier imprimante. Vous avez terminé la configuration pour imprimer une affiche de 2 pages sur 2.

4. Indiquez le nombre de divisions d'image et les pages à imprimer.

Si nécessaire, cliquez sur Spécifier..., spécifiez les paramètres suivants dans la boîte de dialogue Impr. d'affiche et cliquez sur OK.

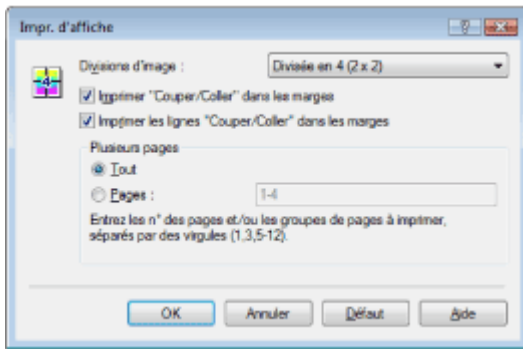

Divisions d'image

Dans la liste Divisions d'image, sélectionnez le nombre de divisions (vertical x horizontal). Quand le nombre de divisions augmente, le nombre de feuilles utilisées pour l'impression augmente aussi, vous permettant de créer une affiche plus grande.

Imprimer "Couper/Coller" dans les marges

Désélectionnez cette case pour ne pas imprimer les mots "Couper" et "Coller".



Important

- Cette fonction n'est pas disponible lorsque le pilote d'imprimante 64 bits est utilisé.

Imprimer les lignes "Couper/Coller" dans les marges

Désélectionnez cette case pour ne pas imprimer les lignes de coupe.

Pages

Pour réimprimer uniquement certaines pages, indiquez le numéro de la page à imprimer. Pour imprimer plusieurs pages, spécifiez le groupe de pages en séparant les pages par des virgules ou en utilisant un trait d'union entre les numéros de pages.



Remarque

- Vous pouvez également définir la plage d'impression en cliquant sur les pages dans l'aperçu de la page de configuration.

5. Terminez la configuration

Cliquez sur OK dans l'onglet Configuration de la page.

A l'impression, le document sera divisé en plusieurs pages.

Après avoir imprimé toutes les pages de l'affiche, collez-les ensemble pour créer une affiche.

Imprimer certaines pages seulement

Si l'encre devient pâle ou s'épuise en cours d'impression, vous pouvez imprimer les pages dont vous avez encore besoin en procédant comme suit :

1. Définissez la plage d'impression

Dans l'aperçu de la configuration affiché dans la partie gauche de l'onglet Configuration de la page, cliquez sur les pages que vous ne souhaitez pas imprimer.

Les pages sur lesquelles vous avez cliqué sont supprimées et seules les pages à imprimer sont affichées.

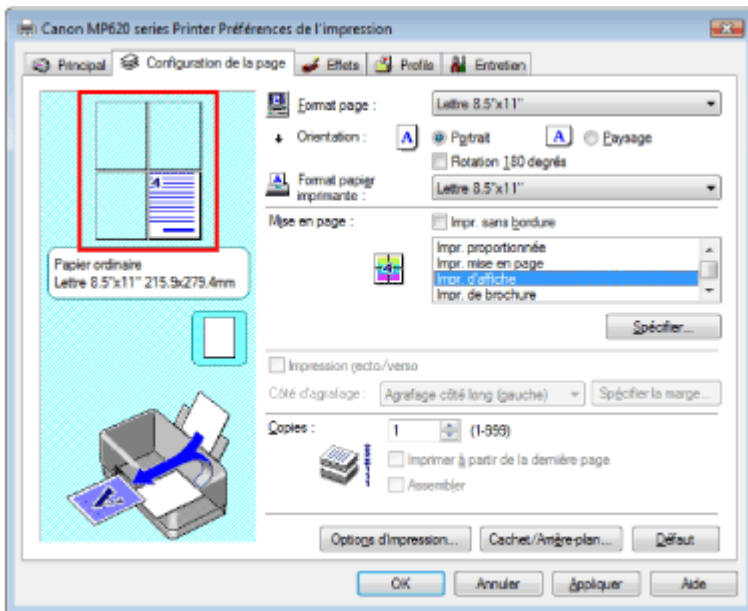

Remarque

- Cliquez sur les pages supprimées pour les afficher à nouveau.
- Cliquez avec le bouton droit de la souris dans l'aperçu des paramètres pour sélectionner Imprimer toutes les pages ou Supprimer toutes les pages.

2. Terminez la configuration

Une fois les pages sélectionnées, cliquez sur OK.

Lorsque vous lancez une impression, seules les pages spécifiées sont imprimées.

Important

- Lorsque l'option Impr. d'affiche est sélectionnée, les cases Impression recto/verso et Imprimer à partir de la dernière page ainsi que la liste Côté d'agrafage sont grisées et non disponibles.
- Si la case Impr. sans bordure est cochée, l'option Impr. d'affiche n'est pas disponible.
- Comme l'impression d'affiche entraîne l'agrandissement du document, le résultat risque de ne pas être net.

[Haut de la page](#) ↑

Guide d'utilisation avancée

Guide d'utilisation avancée > Impression depuis un ordinateur > Impression avec d'autres logiciels d'application > Les diverses méthodes d'impression > Impression de brochure

Impression de brochure

La fonction d'impression de brochure permet d'imprimer des données sous la forme d'une brochure. Les données sont imprimées sur les deux faces du papier. Ce type d'impression permet de conserver l'ordre des pages lorsque celles-ci sont pliées et agrafées par le milieu.

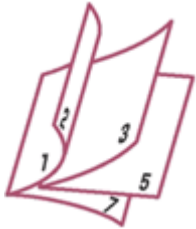

Pour effectuer une impression au format brochure, procédez comme suit :

1. Ouvrez la fenêtre de configuration du pilote d'imprimante
2. Définissez l'impression de brochure

Sélectionnez Impr. de brochure dans la liste Mise en page sous l'onglet Configuration de la page. Les paramètres actuels sont affichés dans l'aperçu des paramètres sur le côté gauche de la fenêtre.

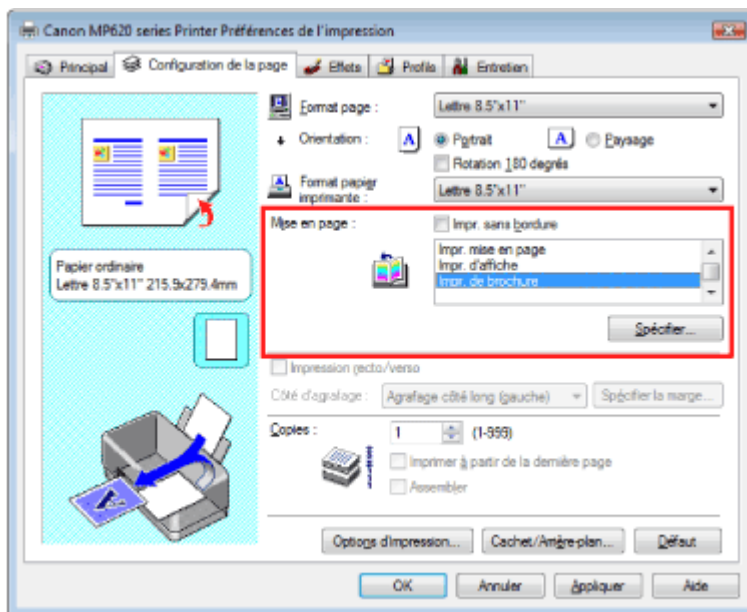

3. Sélectionnez le format du papier

Sélectionnez le format du papier chargé dans la machine dans la liste Format papier imprimante.

4. Définissez la marge d'agrafage ainsi que la largeur de la marge

Cliquez sur Spécifier..., définissez les paramètres suivants dans la boîte de dialogue Impr. de brochure, puis cliquez sur OK.

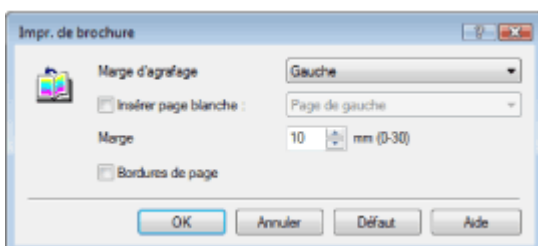

Marge d'agrafage

Sélectionnez le côté de la marge d'agrafage une fois la brochure assemblée.

Insérez une page blanche

Pour laisser une face de la feuille blanche, cochez la case Insérer page blanche et sélectionnez la page à laisser blanche.

Marge

Indiquez la largeur de la marge. La largeur spécifiée à partir du centre de la feuille devient la marge d'agrafage pour une page.

Bordures de page

Pour imprimer une bordure autour de chaque page de document, cochez la case Bordures de page.

5. Terminez la configuration

Cliquez sur OK dans l'onglet Configuration de la page.

Lorsque vous lancez l'impression, le document ne sera imprimé que sur une face de la feuille de papier. Lorsque l'impression d'une face est terminée, introduisez le papier correctement en suivant le message et cliquez sur OK.

Quand l'impression de l'autre face est terminée, pliez le papier au centre de la marge et assemblez la brochure.

 **Important**

- Impr. de brochure n'est pas disponible dans les cas suivants :
 - Un type de support autre que Papier ordinaire est sélectionné dans la liste Type de support.
 - La case Impr. sans bordure est cochée.
- Lorsque l'option Impr. de brochure est sélectionnée, les paramètres Impression recto/verso, Côté d'agrafage, Imprimer à partir de la dernière page et Assembler apparaissent en grisé et ne sont pas disponibles.

 **Remarque**

- Lorsque la fonction Insérer page blanche est sélectionnée pour Impr. de brochure, le cachet et l'arrière-plan ne sont pas imprimés sur les pages blanches.

[Haut de la page](#) ↑

Guide d'utilisation avancée

Guide d'utilisation avancée > Impression depuis un ordinateur > Impression avec d'autres logiciels d'application > Les diverses méthodes d'impression > Impression recto/verso

Impression recto/verso

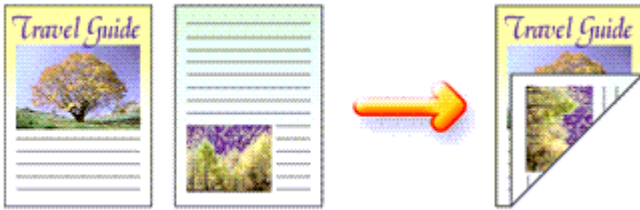

Pour imprimer des données sur les deux faces d'une feuille de papier, procédez comme suit :

1. Ouvrez la fenêtre de configuration du pilote d'imprimante
2. Définissez l'impression recto/verso

Cochez la case Impression recto/verso dans l'onglet Configuration de la page.

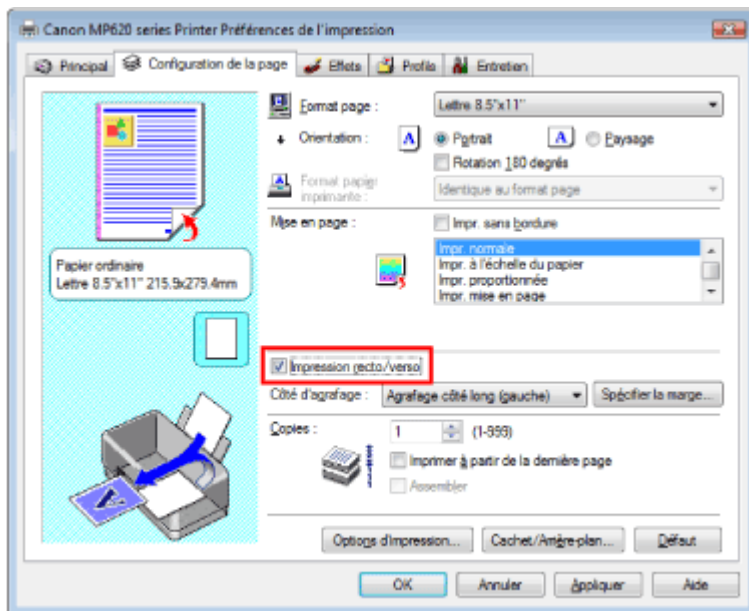

3. Sélectionnez la présentation

Sélectionnez Impr. normale (ou Impr. à l'échelle du papier, Impr. proportionnée ou Impr. mise en page) dans la liste Mise en page.

4. Indiquez le côté àagrafer

L'imprimante analyse les paramètres Orientation et Mise en page, puis sélectionne automatiquement le meilleur Côté d'agrafage. Si vous souhaitez modifier ce paramètre, sélectionnez une autre option dans la liste.

5. Définissez la largeur de la marge

Si nécessaire, cliquez sur Spécifier la marge... et définissez la largeur de la marge d'agrafage, puis cliquez sur OK.

6. Terminez la configuration

Cliquez sur OK dans l'onglet Configuration de la page.

Lorsque vous lancez l'impression, le document ne sera imprimé que sur une face de la feuille de papier. Lorsque l'impression d'une face est terminée, introduisez le papier correctement en suivant le message et cliquez sur OK. Le document est imprimé sur l'autre face du papier.

 **Important**

- L'option Impression recto/verso n'est pas disponible dans les cas suivants :
 - Un type de support autre que Papier ordinaire est sélectionné dans la liste Type de support.
 - Impr. d'affiche est sélectionné dans la liste Mise en page.
- Lorsque l'option Impr. de brochure est sélectionnée dans la liste Mise en page, les options Impression recto/verso et Côté d'agrafage sont grisées et ne sont pas disponibles.

 **Remarque**

- Si la boîte de dialogue Type de support apparaît pendant une impression recto/verso sans bordure, sélectionnez Papier ordinaire.
- Si le recto du papier est taché pendant l'impression recto/verso, réalisez un Nettoyage de la platine inférieure via l'onglet Entretien.

[Haut de la page](#) ↑

Guide d'utilisation avancée

Guide d'utilisation avancée > Impression depuis un ordinateur > Impression avec d'autres logiciels d'application > Les diverses méthodes d'impression > Impression de cachet/arrière-plan

Impression de cachet/arrière-plan

Cette fonction n'est pas disponible lorsque le pilote d'imprimante 64 bits est utilisé.

La fonction Cachet permet d'imprimer le texte d'un cachet ou une image bitmap au-dessus ou derrière les données d'un document. La fonction Arrière-plan permet d'imprimer une illustration de faible densité derrière les données du document.

Pour effectuer une impression de cachet/arrière-plan, procédez comme suit :

Impression d'un cachet

CONFIDENTIEL, IMPORTANT et d'autres cachets souvent utilisés dans les entreprises sont préenregistrés.

1. Ouvrez la **fenêtre de configuration du pilote d'imprimante**
2. Cliquez sur **Cachet/Arrière-plan...** dans l'onglet **Configuration de la page**

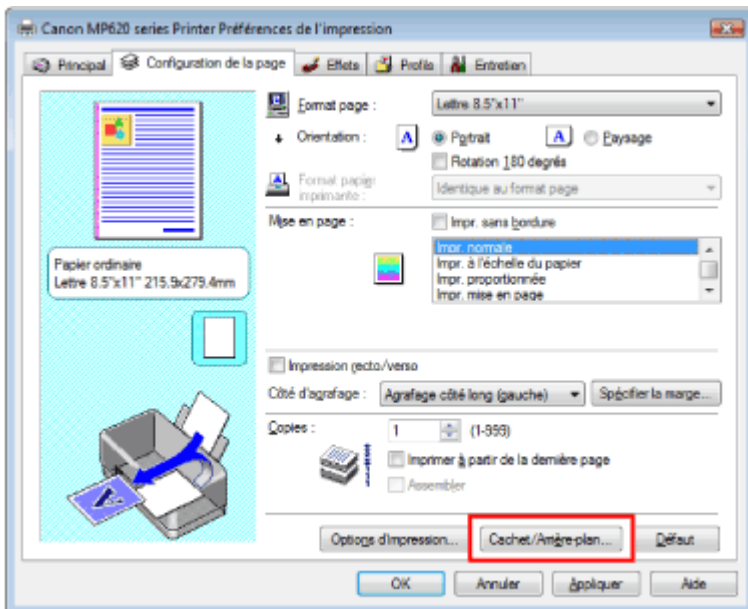

La boîte de dialogue Cachet/Arrière-plan apparaît.

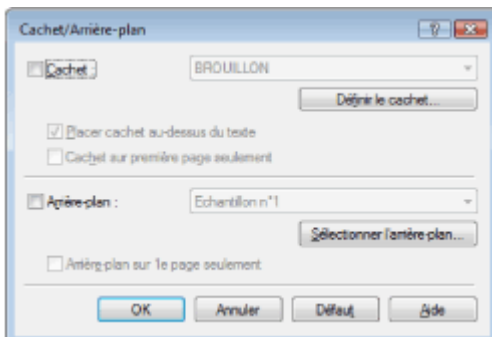

3. Sélectionnez un cachet

Cochez la case **Cachet** et sélectionnez le cachet de votre choix dans la liste.

Les paramètres actuels sont affichés dans l'aperçu des paramètres sur le côté gauche de l'onglet **Configuration de la page**.

4. Définissez les détails du cachet

Si nécessaire, effectuez les réglages suivants, puis cliquez sur **OK**.

Placez un cachet au-dessus du texte

Cochez cette case pour imprimer le cachet au dessus du texte du document.

**Remarque**

- La priorité est accordée au cachet car, lorsque celui-ci et les données du document se superposent, il est imprimé au-dessus des données du document. Si l'option Placer cachet au-dessus du texte est désactivée, le cachet est imprimé sous les données du document et les parties recouvertes peuvent être dissimulées, selon l'application utilisée.

Cachet sur première page seulement

Cochez cette case pour imprimer le cachet uniquement sur la première page.

Bouton Définir le cachet...

Cliquez sur ce bouton pour modifier le texte du cachet, de l'image bitmap, ou de sa position (reportez-vous à la rubrique Enregistrement des réglages d'un cachet).

5. Terminez la configuration

Cliquez sur OK dans l'onglet Configuration de la page.

Lorsque vous lancez une impression, les données sont imprimées avec le cachet spécifié.

Impression d'un arrière-plan**1. Choisissez l'arrière-plan pour lequel vous souhaitez modifier les paramètres**

Deux fichiers bitmap prédéfinis sont fournis à titre d'exemple.

2. Cliquez sur Cachet/Arrière-plan... dans l'onglet Configuration de la page

La boîte de dialogue Cachet/Arrière-plan apparaît.

3. Sélectionnez l'arrière-plan

Cochez la case Arrière-plan et sélectionnez l'arrière-plan de votre choix dans la liste.

Les paramètres actuels sont affichés dans l'aperçu des paramètres sur le côté gauche de l'onglet Configuration de la page.

4. Définissez les détails de l'arrière-plan

Si nécessaire, effectuez les réglages suivants, puis cliquez sur OK.

Arrière-plan sur 1e page seulement

Cochez cette case pour imprimer l'arrière-plan uniquement sur la première page.

Bouton Sélectionner l'arrière-plan...

Cliquez sur ce bouton pour utiliser un autre fichier bitmap ou modifier la mise en page ou la densité d'un arrière-plan (reportez-vous à la rubrique [Enregistrement des données d'image à utiliser comme arrière-plan](#)).

5. Terminez la configuration

Cliquez sur OK dans l'onglet Configuration de la page.

Lorsque vous lancez une impression, les données sont imprimées avec l'arrière-plan spécifié.

**Important**

- Lorsque la case Impr. sans bordure est cochée, le bouton Cachet/Arrière-plan... est grisé et non disponible.

**Remarque**

- Lorsque la fonction Insérer page blanche est sélectionnée pour Impr. de brochure, le cachet et l'arrière-plan ne sont pas imprimés sur les pages blanches.

Rubriques connexes

➔ [Enregistrement des réglages d'un cachet](#)

➔ [Enregistrement des données d'image à utiliser comme arrière-plan](#)



[Haut de la page](#) ↑

Guide d'utilisation avancée

Guide d'utilisation avancée > Impression depuis un ordinateur > Impression avec d'autres logiciels d'application > Les diverses méthodes d'impression > Impression de cachet/arrière-plan > Enregistrement des réglages d'un cachet

Enregistrement des réglages d'un cachet

Cette fonction n'est pas disponible lorsque le pilote d'imprimante 64 bits est utilisé.

Vous pouvez créer et enregistrer un cachet. Vous pouvez également modifier et enregistrer certains paramètres d'un cachet existant. Les cachets que vous ne souhaitez pas conserver peuvent être supprimés à n'importe quel moment.

Pour enregistrer un nouveau cachet, procédez comme suit :

Enregistrement d'un nouveau cachet

1. Ouvrez la fenêtre de configuration du pilote d'imprimante
2. Cliquez sur Cachet/Arrière-plan... dans l'onglet Configuration de la page

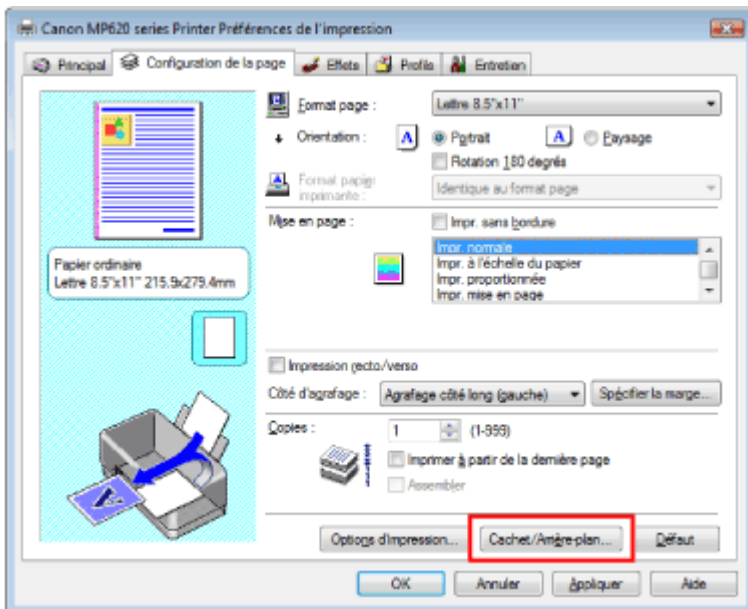

La boîte de dialogue Cachet/Arrière-plan apparaît.

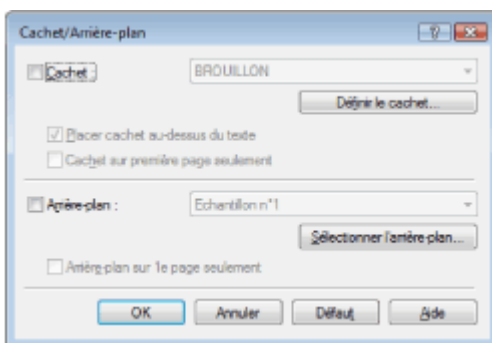

3. Cliquez sur Définir le cachet...

La boîte de dialogue Paramètres cachet apparaît.

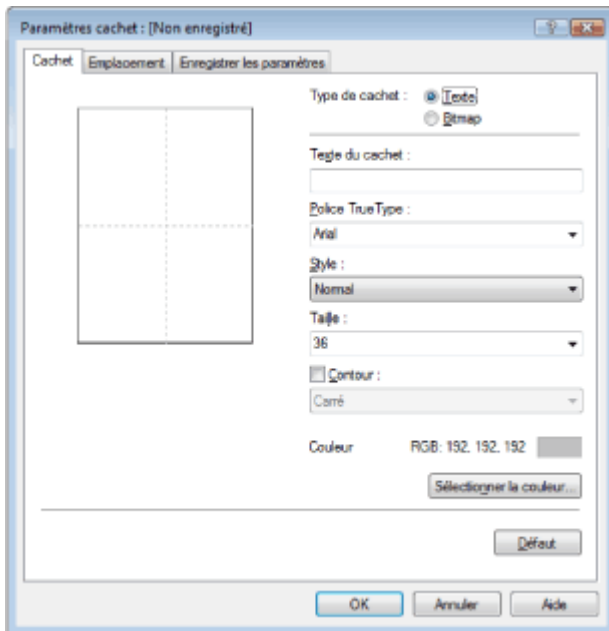

4. Configurez le cachet en consultant la fenêtre d'aperçu

- **Onglet Cachet**

Sélectionnez Texte ou Bitmap dans Type de cachet.

Lors de l'enregistrement d'un texte, les caractères doivent déjà être entrés dans Texte du cachet.

Si nécessaire, changez les réglages de Police True Type, Style, Taille et Contour. Vous pouvez sélectionner la couleur du cachet en cliquant sur Sélectionner la couleur....

Si vous avez choisi Bitmap, cliquez sur Sélectionner le fichier... et choisissez le fichier bitmap (.bmp) à utiliser. Changez les réglages des options Taille et Zone blanche transparente si nécessaire.

- **Onglet Emplacement**

Sélectionnez la position du cachet dans la liste Position. Vous pouvez également sélectionner Personnalisée dans la liste Position, et préciser les coordonnées Position x et Position y.

Vous pouvez aussi changer la position du cachet en le faisant glisser directement dans la fenêtre d'aperçu.

Pour changer l'angle de la position du cachet, entrez une valeur directement dans la zone Orientation.

5. Enregistrez le cachet

Cliquez sur l'onglet Enregistrer les paramètres et indiquez le titre du nouveau cachet dans la zone Titre, puis cliquez sur Enregistrer.

Cliquez sur OK lorsque le message de confirmation apparaît.

6. Terminez la configuration

Cliquez sur OK. La boîte de dialogue Cachet/Arrière-plan apparaît à nouveau.

Le titre enregistré apparaît dans la liste Cachet.

Modification et enregistrement de certains paramètres de cachet

1. Choisissez le cachet pour lequel vous souhaitez modifier les paramètres

Cochez la case Cachet de la boîte de dialogue Cachet/Arrière-plan, puis sélectionnez le titre du cachet à modifier dans la liste Cachet.

2. Cliquez sur Définir le cachet...

La boîte de dialogue Paramètres cachet apparaît.

3. Configurez le cachet en consultant la fenêtre d'aperçu

4. Enregistrez le cachet

Cliquez sur Enregistrer en écrasant sous l'onglet Enregistrer les paramètres.

Pour enregistrer le cachet avec un titre différent, indiquez un nouveau titre dans la zone Titre et cliquez sur Enregistrer.
Cliquez sur OK lorsque le message de confirmation apparaît.

5. Terminez la configuration

Cliquez sur OK. La boîte de dialogue Cachet/Arrière-plan apparaît à nouveau.
Le titre enregistré apparaît dans la liste Cachet.

Suppression d'un cachet inutile

1. Cliquez sur Définir le cachet... dans la boîte de dialogue Cachet/Arrière-plan.

La boîte de dialogue Paramètres cachet apparaît.

2. Sélectionnez le cachet à supprimer

Sélectionnez le titre du cachet que vous souhaitez supprimer de la liste Cachets sous l'onglet Enregistrer les paramètres. Cliquez ensuite sur Supprimer.
Cliquez sur OK lorsque le message de confirmation apparaît.

3. Terminez la configuration

Cliquez sur OK. La boîte de dialogue Cachet/Arrière-plan apparaît à nouveau.



[Haut de la page](#) ↑

Guide d'utilisation avancée

Guide d'utilisation avancée > Impression depuis un ordinateur > Impression avec d'autres logiciels d'application > Les diverses méthodes d'impression > Impression de cachet/arrière-plan > Enregistrement des données d'image à utiliser comme arrière-plan

Enregistrement des données d'image à utiliser comme arrière-plan

Cette fonction n'est pas disponible lorsque le pilote d'imprimante 64 bits est utilisé.

Vous pouvez sélectionner un fichier bitmap et l'enregistrer en tant que nouvel arrière-plan. Vous pouvez également modifier et enregistrer certains paramètres d'un arrière-plan existant. Un arrière-plan que vous ne souhaitez pas conserver peut être supprimé à n'importe quel moment.

Pour enregistrer les données d'image à utiliser comme arrière-plan, procédez comme suit :

Enregistrement des données d'image à utiliser comme arrière-plan

1. Ouvrez la fenêtre de configuration du pilote d'imprimante
2. Cliquez sur Cachet/Arrière-plan... dans l'onglet Configuration de la page

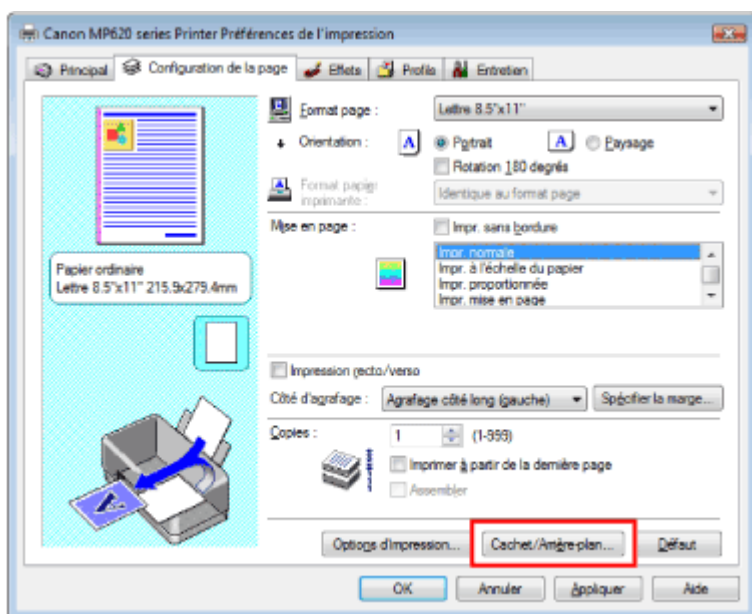

La boîte de dialogue Cachet/Arrière-plan apparaît.

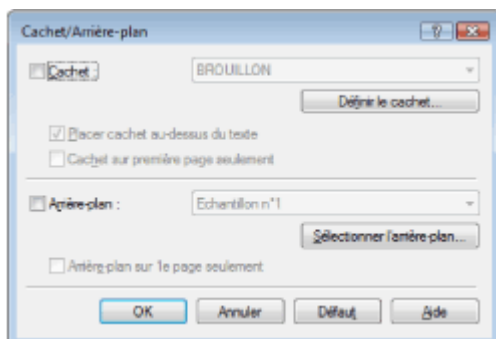

3. Cliquez sur Sélectionner l'arrière-plan...

La boîte de dialogue Paramètres arrière-plan s'affiche.

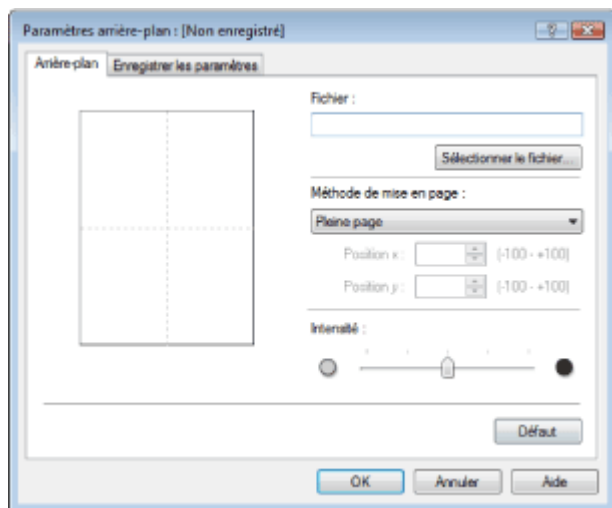

4. Sélectionnez les données d'image à enregistrer dans l'arrière-plan

Cliquez sur Sélectionner le fichier.... Sélectionnez les données d'image cible (fichier bitmap) et cliquez sur Ouvrir.

5. Spécifiez les paramètres suivants en consultant la fenêtre d'aperçu :

Méthode de mise en page

Sélectionnez la façon dont l'image bitmap utilisée comme arrière-plan sera disposée sur le papier. Lorsque l'option Personnalisée est sélectionnée, vous pouvez définir les coordonnées Position x et Position y.

Vous pouvez aussi changer la position de l'arrière-plan en faisant glisser l'image dans la fenêtre d'aperçu.

Intensité

Définissez l'intensité de l'image bitmap à utiliser comme arrière-plan à l'aide du curseur Intensité. Pour éclaircir l'arrière-plan, déplacez le curseur vers la gauche. Pour obscurcir l'arrière-plan, déplacez le curseur vers la droite. Pour imprimer l'arrière-plan en utilisant l'intensité initiale du bitmap, placez le curseur à l'extrémité droite.

6. Enregistrez l'arrière-plan

Cliquez sur l'onglet Enregistrer les paramètres et indiquez le titre du nouveau cachet dans la zone Titre, puis cliquez sur Enregistrer.

Cliquez sur OK lorsque le message de confirmation apparaît.

7. Terminez la configuration

Cliquez sur OK. La boîte de dialogue Cachet/Arrière-plan apparaît à nouveau. Le titre enregistré apparaît dans la liste Arrière-plan.

Modification et enregistrement de certains paramètres d'arrière-plan

1. Choisissez l'arrière-plan pour lequel vous souhaitez modifier les paramètres

Cochez la case Arrière-plan de la boîte de dialogue Cachet/Arrière-plan, puis sélectionnez le titre de l'arrière-plan à modifier dans la liste Arrière-plan.

2. Cliquez sur Sélectionner l'arrière-plan...

La boîte de dialogue Paramètres arrière-plan s'affiche.

3. Lorsque vous consultez l'aperçu, définissez les éléments dans l'onglet Arrière-plan

4. Enregistrez l'arrière-plan

Cliquez sur Enregistrer en écrasant sous l'onglet Enregistrer les paramètres. Pour enregistrer l'arrière-plan sous un autre titre, indiquez ce nom dans la zone Titre et cliquez sur Enregistrer. Cliquez sur OK lorsque le message de confirmation apparaît.

5. Terminez la configuration

Cliquez sur OK. La boîte de dialogue Cachet/Arrière-plan apparaît à nouveau.
Le titre enregistré apparaît dans la liste Arrière-plan.

Suppression d'un arrière-plan inutile

1. Cliquez sur Sélectionner l'arrière-plan... dans la boîte de dialogue Cachet/Arrière-plan

La boîte de dialogue Paramètres arrière-plan s'affiche.

2. Sélectionnez l'arrière-plan à supprimer

Sélectionnez le titre de l'arrière-plan à supprimer dans la liste Arrière-plans de l'onglet Enregistrer les paramètres, puis cliquez sur Supprimer.
Cliquez sur OK lorsque le message de confirmation apparaît.

3. Terminez la configuration

Cliquez sur OK. La boîte de dialogue Cachet/Arrière-plan apparaît à nouveau.



[Haut de la page](#) ↑

Guide d'utilisation avancée

Guide d'utilisation avancée > Impression d'un ordinateur > Impression avec d'autres logiciels d'application > Les diverses méthodes d'impression > Impression d'une enveloppe

Impression d'une enveloppe

Pour obtenir des instructions détaillées sur le chargement d'une enveloppe dans l'appareil, reportez-vous à la rubrique Chargement des enveloppes du manuel : Guide d'utilisation de base.

Pour effectuer une impression sur une enveloppe, procédez comme suit :

1. Chargez une enveloppe dans la machine

Pliez le volet de l'enveloppe.

Placez l'enveloppe de sorte que le rabat se trouve sur la gauche et que la surface repliée soit orientée vers le bas.

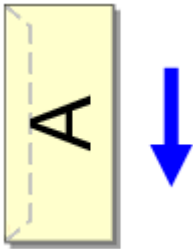

2. Ouvrez la fenêtre de configuration du pilote d'imprimante

3. Sélectionnez le type de support

Sélectionnez Enveloppe dans la liste Type de support de l'onglet Principal.

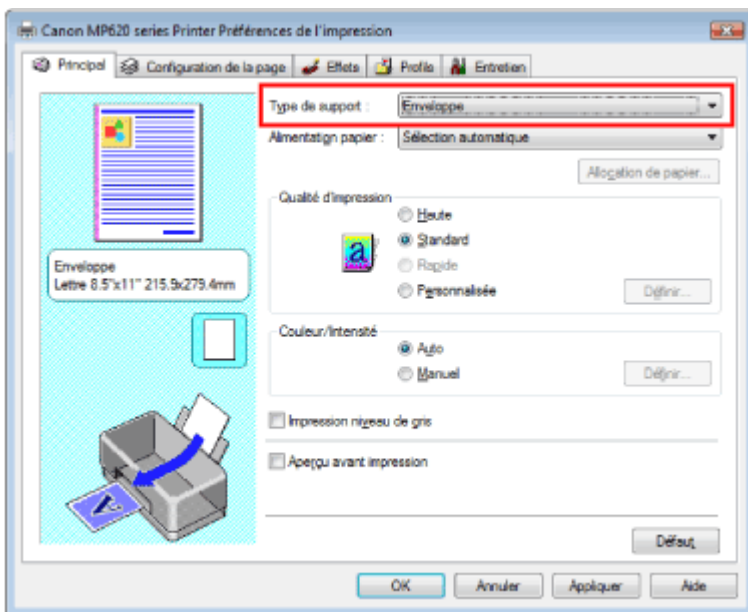

4. Sélectionnez le format du papier

Cliquez sur l'onglet Configuration de la page et sélectionnez Youkei 4, Youkei 6, Env. Comm. n° 10 ou DL Env. pour Format page.

5. Sélectionnez l'orientation Paysage.

Pour imprimer le nom du destinataire horizontalement, sélectionnez Paysage pour Orientation.

6. Terminez la configuration

Cliquez sur OK.

Lorsque vous lancez l'impression, les données sont imprimées sur l'enveloppe.

Guide d'utilisation avancée

Guide d'utilisation avancée > Impression depuis un ordinateur > Impression avec d'autres logiciels d'application > Les diverses méthodes d'impression > Commutation de l'alimentation papier en fonction de l'utilité

Commutation de l'alimentation papier en fonction de l'utilité

Cette machine dispose de deux alimentations de papier : un réceptacle arrière et une cassette. Pour faciliter l'impression, sélectionnez un paramètre d'alimentation papier adapté à l'utilisation de l'imprimante ou au but recherché.

Pour configurer l'alimentation papier, procédez comme suit :

1. Ouvrez la fenêtre de configuration du pilote d'imprimante
2. Sélectionnez la source de papier

Dans la liste Alimentation papier de l'onglet Principal, sélectionnez la source de papier adaptée au but recherché.

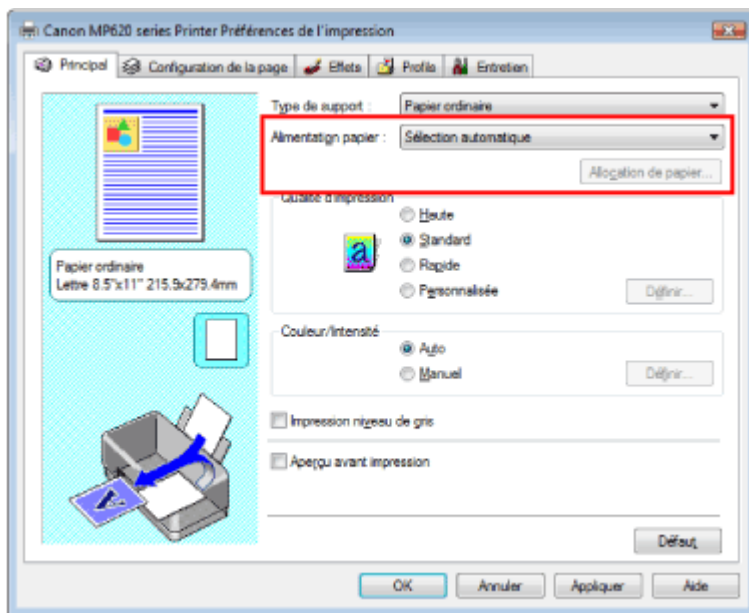

Sélection automatique

Papier ordinaire dont le Format page est Lettre 8.5"x11", A5, A4, ou B5 est fourni par la cassette. Les autres formats de papier ordinaire et les types de papier différents du papier ordinaire sont fournis par le réceptacle arrière.

Réceptacle arrière

Le papier est toujours fourni par le réceptacle arrière.

Cassette

Le papier est toujours fourni par la cassette.

Important

- Le papier ordinaire de format autre que Lettre 8.5"x11", A5, A4, ou B5 et les types de papier différents de papier ordinaire ne peuvent pas être fournis par la cassette.

Alimentation en continu

Si le papier est épuisé dans la source définie, l'imprimante change automatiquement de source. Lorsque vous imprimez une grande quantité de données, chargez le papier ordinaire de même format dans les deux alimentations. Cela vous évite ainsi d'avoir à charger le papier en cours d'impression, l'imprimante changeant automatiquement de source lorsque le papier est épuisé dans l'une d'elles.

Important

- La fonction Alimentation en continu est indisponible lorsque qu'un type de papier différent de Papier ordinaire est sélectionné pour le Type de support.
- Dans la mesure où l'imprimante alimente le papier depuis la source utilisée la dernière fois que l'alimentation en continu a été sélectionnée et que l'impression s'est arrêtée, chargez le

même type de papier dans le réceptacle arrière et la cassette.

Allocation de papier

Si le type de support des données à imprimer est papier ordinaire et que le format de papier correspond aux paramètres d'allocation de papier, l'imprimante utilise automatiquement le papier provenant de la cassette. Dans le cas contraire, le papier est fourni par le réceptacle arrière. Pour modifier les paramètres d'allocation de papier, cliquez sur Allocation de papier..., définissez le Format papier à charger dans la cassette, puis cliquez sur OK.

Si vous insérez dans la cassette un papier ordinaire fréquemment utilisé, l'imprimante utilise le papier du réceptacle arrière lorsque les données à imprimer utilisent un type de papier différent. Cela vous évite ainsi d'avoir à charger un autre papier.

3. Terminez la configuration

Cliquez sur OK.

Lorsque vous lancez une impression, l'imprimante utilise l'alimentation papier spécifiée.

[Haut de la page](#) ↑

Guide d'utilisation avancée

Guide d'utilisation avancée > Impression depuis un ordinateur > Impression avec d'autres logiciels d'application > Les diverses méthodes d'impression > Affichage d'un aperçu avant impression

Affichage d'un aperçu avant impression

Vous pouvez afficher un aperçu avant impression et le vérifier.

Pour afficher un aperçu avant l'impression, procédez comme suit :

1. Ouvrez la fenêtre de configuration du pilote d'imprimante
2. Définissez l'aperçu

Cochez la case Aperçu avant impression dans l'onglet Principal.

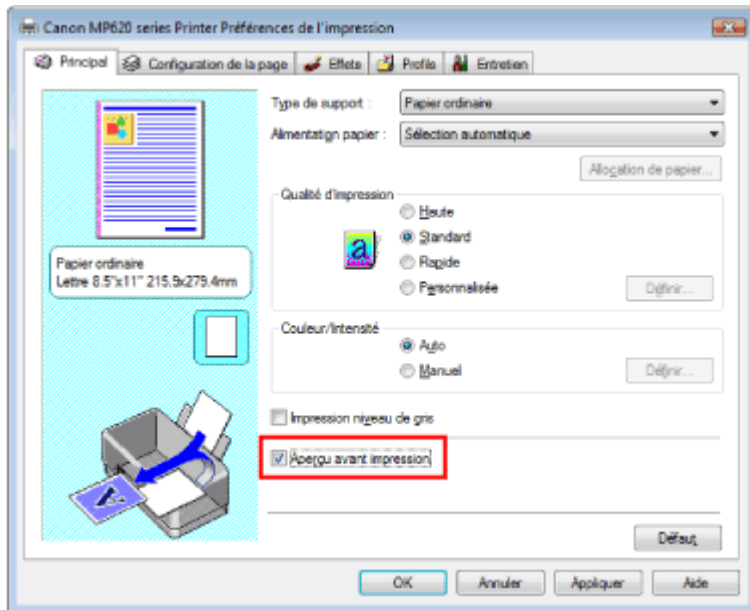

3. Terminez la configuration

Cliquez sur OK.

L'Aperçu Canon IJ démarre et affiche un aperçu avant l'impression.

Rubrique connexe

➔ Aperçu Canon IJ

[Haut de la page](#) ↕

Guide d'utilisation avancée

Guide d'utilisation avancée > Impression depuis un ordinateur > Impression avec d'autres logiciels d'application > Les diverses méthodes d'impression > Définition du format de papier (format personnalisé)

Définition du format de papier (format personnalisé)

Vous pouvez définir la largeur et la hauteur du papier si le format correspondant n'est pas disponible dans la liste Format page. Un format de ce type est dit format personnalisé.

Pour définir un format personnalisé, procédez comme suit :

1. Définissez le format personnalisé dans le logiciel d'application

A l'aide de la fonction de format de papier de votre application, indiquez votre format personnalisé.

Important

- Si l'application à l'origine du document est dotée d'une fonction vous permettant de spécifier les valeurs de hauteur et de largeur, définissez ces valeurs dans l'application. Si l'application à l'origine du document ne propose pas cette fonction ou si le document ne s'imprime pas correctement, utilisez le pilote d'imprimante pour définir ces valeurs.

2. Ouvrez la fenêtre de configuration du pilote d'imprimante

3. Sélectionnez le format du papier

Sélectionnez Personnalisé... pour Format page dans l'onglet Configuration de la page.

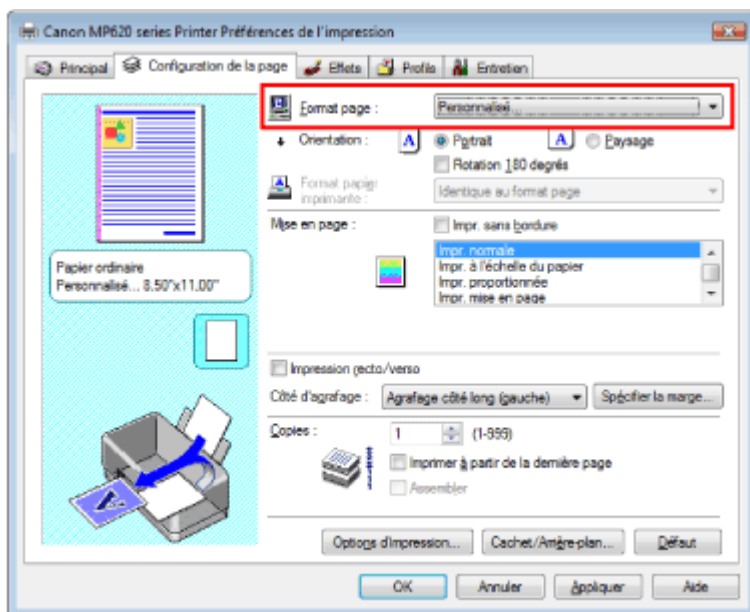

La boîte de dialogue Taille personnalisée s'affiche.

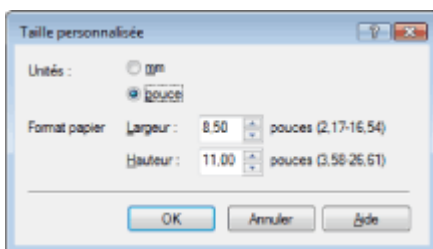

4. Définissez le format personnalisé dans le logiciel d'application

Spécifiez Unités, puis entrez la Largeur et la Hauteur du papier à utiliser. Cliquez sur OK.

5. Terminez la configuration

Cliquez sur OK dans l'onglet Configuration de la page.

Lorsque vous lancez une impression, les données sont imprimées sur le format de papier spécifié.

Guide d'utilisation avancée

Guide d'utilisation avancée > Impression depuis un ordinateur > Impression avec d'autres logiciels d'application > Modification de la qualité d'impression et des données d'image

Modification de la qualité d'impression et des données d'image

- ➔ Sélection d'une combinaison de qualité d'impression/procédé en demi-teintes
- ➔ Impression d'un document couleur en monochrome
- ➔ Définition de la correction des couleurs
- ➔ Impression photo optimale des données d'image
- ➔ Réglage des couleurs avec le pilote d'imprimante
- ➔ Impression avec les profils ICC
- ➔ Réglage de l'équilibre des couleurs
- ➔ Réglage de la luminosité
- ➔ Réglage de l'intensité
- ➔ Réglage du contraste
- ➔ Simulation d'une illustration
- ➔ Représentation des données d'image avec une seule couleur
- ➔ Présentation des données d'image avec Vivid Colors
- ➔ Lissage des contours irréguliers
- ➔ Changement de propriétés de couleur pour améliorer la coloration
- ➔ Réduction du bruit dans l'image

[Haut de la page ↕](#)

Guide d'utilisation avancée

Guide d'utilisation avancée > Impression depuis un ordinateur > Impression avec d'autres logiciels d'application > Modification de la qualité d'impression et des données d'image > Sélection d'une combinaison de qualité d'impression/procédé en demi-teintes

Sélection d'une combinaison de qualité d'impression/procédé en demi-teintes

Vous pouvez définir le niveau de qualité d'impression et le procédé en demi-teintes.



La procédure de définition du niveau de qualité d'impression et du procédé en demi-teintes est décrite ci-dessous :

1. Ouvrez la fenêtre de configuration du pilote d'imprimante

2. Sélectionnez la qualité d'impression

Sélectionnez Personnalisée pour Qualité d'impression dans l'onglet Principal, et cliquez sur Définir....

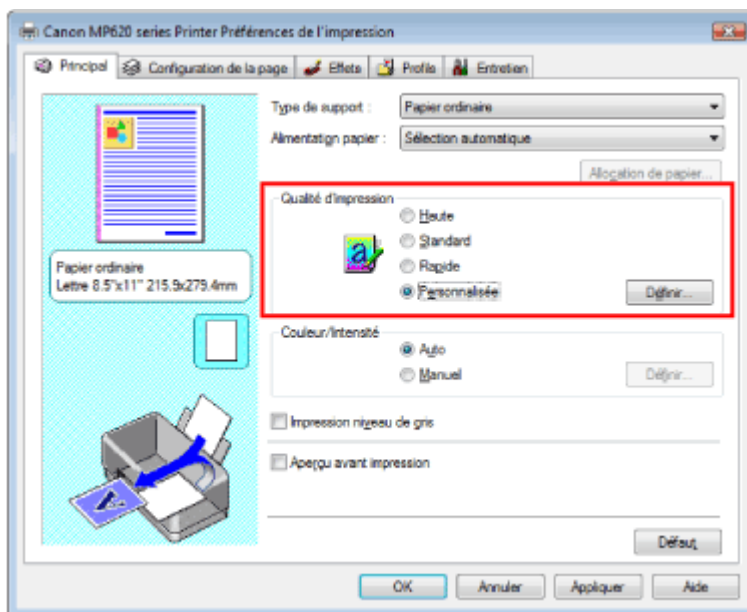

La boîte de dialogue Personnalisée apparaît.

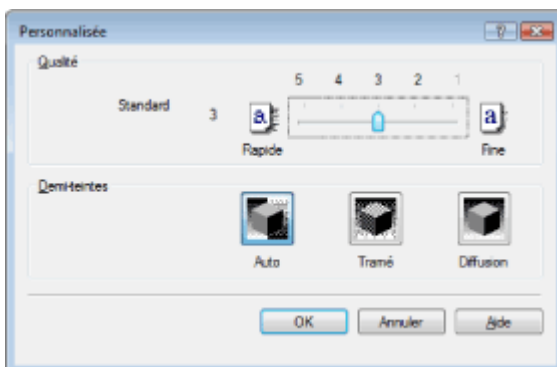

3. Définition du niveau de qualité d'impression et du procédé en demi-teintes

Déplacez le curseur Qualité pour sélectionner le niveau de qualité.

Sélectionnez Demi-teintes et cliquez sur OK.



Remarque

- Les demi-teintes correspondent à des nuances de couleur entre le plus foncé et le plus clair. L'imprimante remplace les nuances de couleur par un ensemble de petits points permettant de représenter les demi-teintes. Pour cela, l'option Tramé organise les points en fonction de règles fixes, tandis que l'option Diffusion place les points de manière aléatoire. Lorsque vous sélectionnez Auto, les données sont imprimées à l'aide de la méthode de demi-teintes la mieux adaptée à la qualité d'impression sélectionnée.
-

4. Terminez la configuration

Cliquez sur OK dans l'onglet Principal.

Lorsque vous lancez une impression, les données sont imprimées avec le niveau de qualité et le procédé en demi-teintes spécifiés.



Important

- Certains niveaux de qualité d'impression et certains procédés en demi-teintes ne peuvent pas être sélectionnés selon les paramètres du champ Type de support.



Remarque

- Lorsqu'une partie d'un objet n'est pas imprimée, essayez de résoudre le problème en sélectionnant l'option Diffusion pour Demi-teintes.
-

Rubriques connexes

- ➔ Définition de la correction des couleurs
- ➔ Réglage de l'équilibre des couleurs
- ➔ Réglage de la luminosité
- ➔ Réglage de l'intensité
- ➔ Réglage du contraste

[Haut de la page](#) ↑

Guide d'utilisation avancée

Guide d'utilisation avancée > Impression depuis un ordinateur > Impression avec d'autres logiciels d'application > Modification de la qualité d'impression et des données d'image > impression d'un document couleur en monochrome

Impression d'un document couleur en monochrome

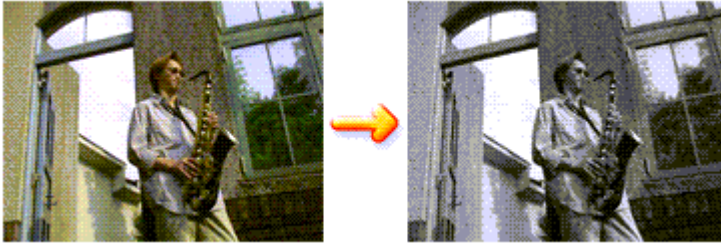

Pour imprimer un document couleur en monochrome, procédez comme suit :

1. Ouvrez la fenêtre de configuration du pilote d'imprimante

2. Configurez l'impression niveau de gris

Cochez la case Impression niveau de gris dans l'onglet Principal.

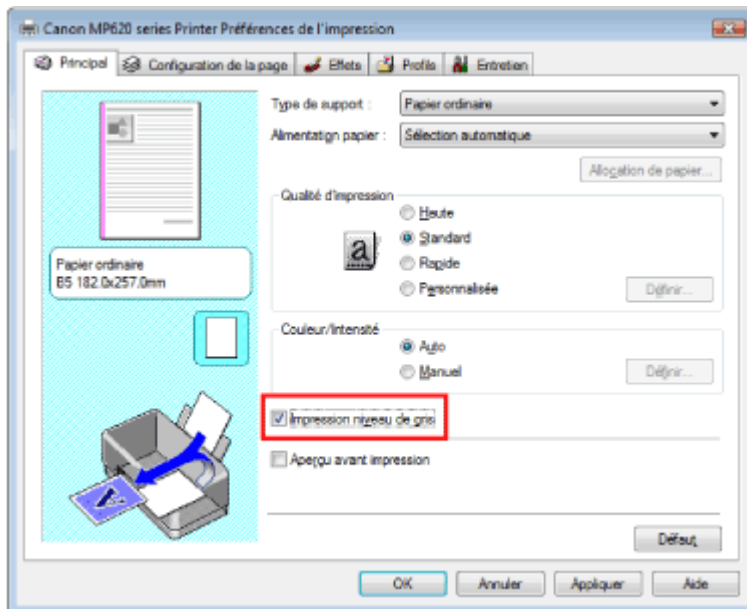

3. Terminez la configuration

Cliquez sur OK.

Lorsque vous lancez une impression, le document est converti en données niveau de gris. Cela permet d'imprimer le document couleur en monochrome.

Important

- Lorsque la case Impression niveau de gris est cochée, le pilote d'imprimante traite les données d'image au format sRVB. Dans ce cas, les couleurs effectivement imprimées peuvent être différentes de celles des données d'image de départ. Lorsque vous utilisez la fonction Impression niveau de gris pour imprimer des données Adobe RVB, convertissez les données en données sRVB à l'aide d'une application.

Remarque

- Pendant une Impression niveau de gris, une faible quantité d'encre couleur peut être utilisée en même temps que l'encre noire.

Guide d'utilisation avancée

Guide d'utilisation avancée > Impression depuis un ordinateur > Impression avec d'autres logiciels d'application > Modification de la qualité d'impression et des données d'image > Définition de la correction des couleurs

Définition de la correction des couleurs

Vous pouvez indiquer la méthode de correction des couleurs appropriée pour le type de document à imprimer.

En général, le pilote d'imprimante règle les couleurs à l'aide de la Photo couleur numérique Canon afin que les données soient imprimées avec les teintes que la plupart des gens préfèrent. Cette méthode convient à l'impression de données sRGB.

Si vous souhaitez effectuer une impression en utilisant l'espace chromatique des données sRGB ou Adobe RGB, sélectionnez l'option ICM. Si vous souhaitez utiliser une application pour spécifier un profil ICC, sélectionnez Aucune.

La procédure de réglage de la correction des couleurs est décrite ci-dessous :

1. Ouvrez la **fenêtre de configuration du pilote d'imprimante**
2. Sélectionnez le réglage des couleurs manuel

Dans l'onglet Principal, sélectionnez Manuel pour Couleur/Intensité, et cliquez sur Définir....

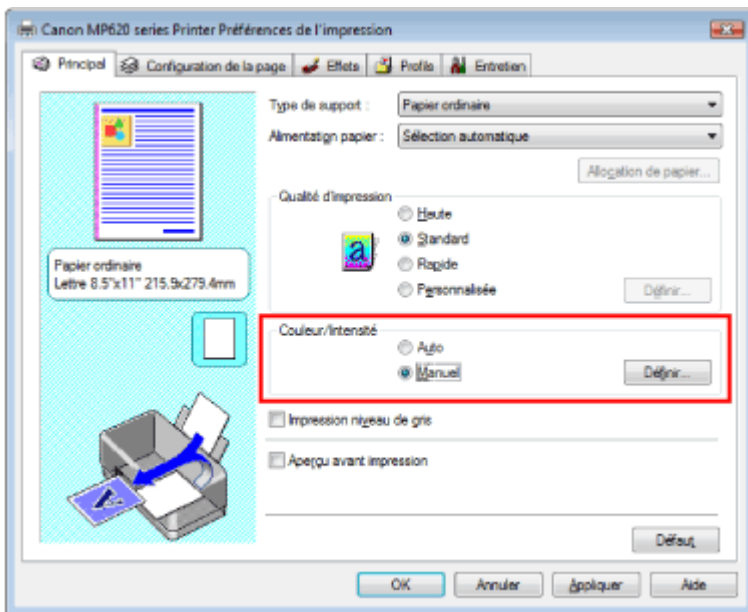

La boîte de dialogue Réglage des couleurs manuel apparaît.

3. Sélectionnez la correction des couleurs

Cliquez sur l'onglet Correspondance, sélectionnez le paramètre Correction des couleurs en fonction de vos besoins, puis cliquez sur OK.

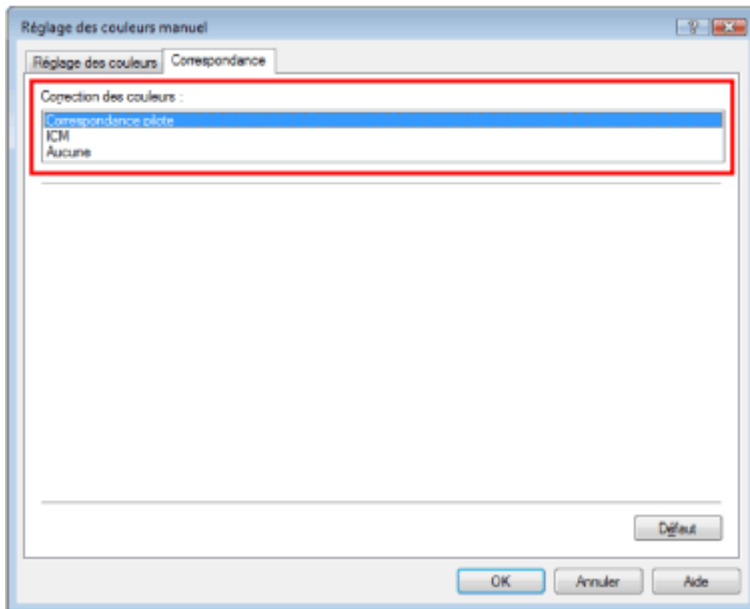

Correspondance pilote

La photo couleur numérique Canon vous permet d'imprimer les données sRGB avec les teintes que la plupart des gens préfèrent.

L'option Correspondance pilote est le paramètre par défaut pour Correction des couleurs.

ICM

Vous pouvez imprimer à l'aide de l'espace chromatique des données sRGB ou Adobe RGB.

Aucune

Le pilote d'imprimante n'effectue aucun réglage des couleurs. Sélectionnez cette option si vous spécifiez un profil créé séparément ou un profil pour du papier spécial Canon dans une application pour l'impression de données.

4. Terminez la configuration

Cliquez sur OK dans l'onglet Principal.

Lorsque vous lancez une impression, les données sont imprimées avec la méthode de réglage des couleurs spécifiée.

Important

- Si l'option ICM est désactivée dans l'application, vous ne pouvez pas sélectionner ICM pour Correction des couleurs, et il se peut que l'imprimante ne parvienne pas à imprimer les données d'image correctement.
- Lorsque la case Impression niveau de gris de l'onglet Principal est cochée, l'option Correction des couleurs est grisée et n'est pas disponible.

Rubriques connexes

- ➔ Impression photo optimale des données d'image
- ➔ Réglage des couleurs avec le pilote d'imprimante
- ➔ Impression avec les profils ICC



Guide d'utilisation avancée

[Guide d'utilisation avancée](#) > [Impression depuis un ordinateur](#) > [Impression avec d'autres logiciels d'application](#) > [Modification de la qualité d'impression et des données d'image](#) > [Définition de la correction des couleurs](#) > [Impression photo optimale des données d'image](#)

Impression photo optimale des données d'image

Lorsque les personnes impriment des images capturées à l'aide d'appareils photo numériques, elles ont parfois l'impression que les teintes imprimées sont différentes de celles de l'image réelle ou de celles qui apparaissent à l'écran.

Pour obtenir des résultats d'impression aussi proches que possible des teintes souhaitées, vous devez sélectionner la méthode d'impression la mieux adaptée à l'application utilisée ou au but recherché.

Gestion des couleurs

Les périphériques tels que les appareils photo numériques, les scanners, les écrans et les imprimantes traitent les couleurs différemment. La gestion des couleurs (correspondance des couleurs) est une méthode qui gère des couleurs dépendantes du périphérique sous la forme d'un espace chromatique commun. Sous Windows, un système de gestion des couleurs appelé ICM est intégré au système d'exploitation.

sRGB et Adobe RGB sont des espaces chromatiques couramment utilisés. Adobe RGB propose un espace chromatique plus étendu que sRGB.

Les profils ICC convertissent les couleurs dépendantes des périphériques en espace chromatique commun.

L'utilisation d'un profil ICC et la mise en place de la gestion des couleurs permettent de définir l'espace chromatique des données d'image dans la zone de reproduction des couleurs que l'imprimante peut exprimer.

Sélection d'une méthode d'impression adaptée aux données d'image

La méthode d'impression recommandée dépend de l'espace chromatique (Adobe RGB ou sRGB) des données d'image ou de l'application à utiliser. Il existe deux méthodes classiques d'impression. Vérifiez l'espace chromatique (Adobe RGB ou sRGB) des données d'image et l'application à utiliser, puis sélectionnez la méthode d'impression adaptée au but recherché.

- **Pour imprimer à l'aide de la Photo couleur numérique Canon**

Données cibles : données sRGB

Méthode d'impression : [Réglage des couleurs avec le pilote d'imprimante](#)

- **Pour imprimer efficacement à l'aide de l'espace chromatique des données**

Données cibles : Données Adobe RGB ou sRGB

Logiciel : Un profil ICC peut être spécifié ou non.

Méthode d'impression : [Impression avec les profils ICC](#)



[Haut de la page](#) ↑

Guide d'utilisation avancée

Guide d'utilisation avancée > Impression depuis un ordinateur > Impression avec d'autres logiciels d'application > Modification de la qualité d'impression et des données d'image > Définition de la correction des couleurs > Réglage des couleurs avec le pilote d'imprimante

Réglage des couleurs avec le pilote d'imprimante

Vous pouvez préciser la fonction de correction des couleurs du pilote d'imprimante pour qu'il imprime les données sRGB avec les teintes que la plupart des gens préfèrent (à l'aide de la Photo couleur numérique Canon).

La procédure de réglage des couleurs avec le pilote d'imprimante est décrite ci-dessous :

1. Ouvrez la fenêtre de configuration du pilote d'imprimante

2. Sélectionnez le type de support

Sélectionnez le type du papier chargé dans la machine dans la liste Type de support de l'onglet Principal.

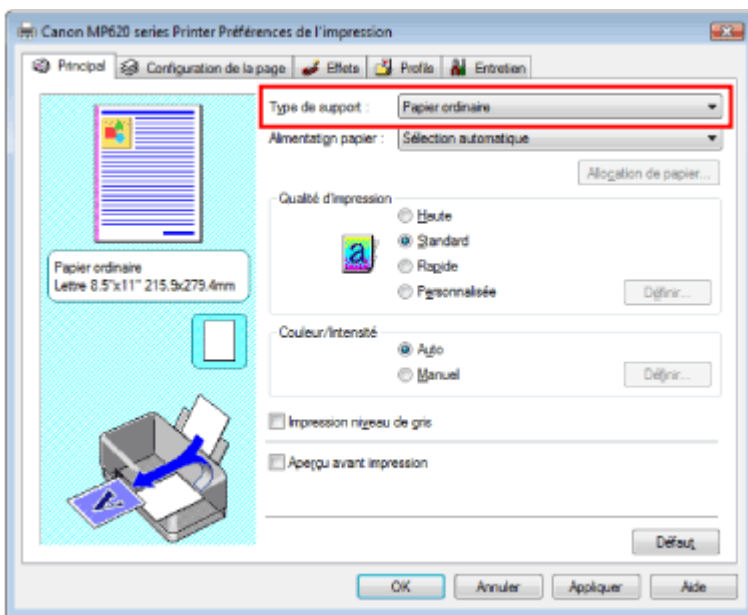

3. Sélectionnez la qualité d'impression

Sélectionnez Haute, Standard ou Rapide dans le champ Qualité d'impression.

4. Sélectionnez le réglage des couleurs manuel

Sélectionnez Manuel pour Couleur/Intensité, puis cliquez sur Définir....

La boîte de dialogue Réglage des couleurs manuel apparaît.

5. Sélectionnez la correction des couleurs

Cliquez sur l'onglet Correspondance, puis sélectionnez Correspondance pilote pour Correction des couleurs.

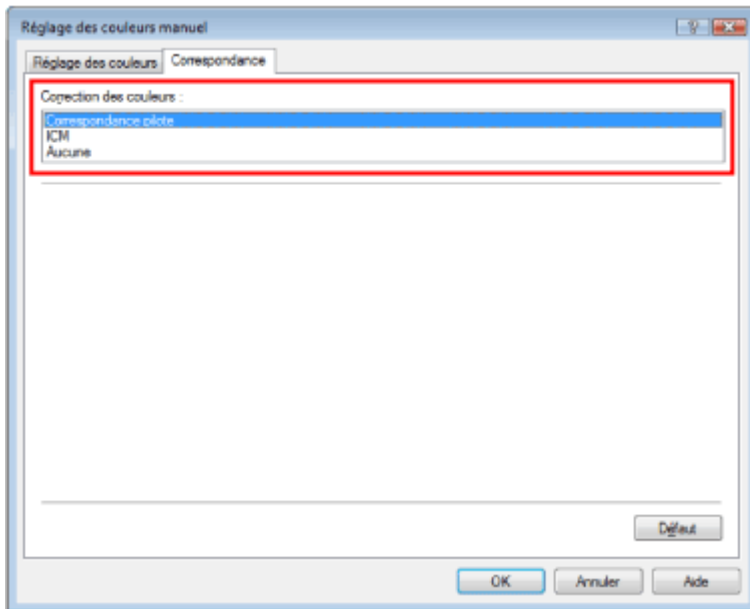

6. Définissez les autres éléments

Si nécessaire, cliquez sur l'onglet Réglage des couleurs, modifiez l'équilibre des couleurs Cyan, Magenta, Jaune, ajustez les paramètres Luminosité, Intensité et Contraste, puis cliquez sur OK.

7. Terminez la configuration

Cliquez sur OK dans l'onglet Principal.

Lorsque vous lancez l'impression, le pilote d'imprimante règle les couleurs pour l'impression des données.

Rubriques connexes

- ➔ Sélection d'une combinaison de qualité d'impression/procédé en demi-teintes
- ➔ Définition de la correction des couleurs
- ➔ Réglage de l'équilibre des couleurs
- ➔ Réglage de la luminosité
- ➔ Réglage de l'intensité
- ➔ Réglage du contraste



Haut de la page ↕

Guide d'utilisation avancée

Guide d'utilisation avancée > Impression depuis un ordinateur > Impression avec d'autres logiciels d'application > Modification de la qualité d'impression et des données d'image > Définition de la correction des couleurs > Impression avec les profils ICC

Impression avec les profils ICC

Si les données d'image possèdent un profil ICC spécifié, vous pouvez utiliser l'espace chromatique (Adobe RGB ou sRGB) des données pour l'impression.

La procédure de configuration du pilote d'imprimante dépend de l'application utilisée pour imprimer.

Impression de données d'image depuis une application pouvant spécifier un profil ICC

Avec Adobe Photoshop, Canon Digital Photo Professional ou toute autre application vous permettant de spécifier un profil ICC, vous pouvez utiliser le système de gestion des couleurs (ICM) présent sous Windows lorsque vous imprimez les données. Vous pouvez imprimer les résultats d'édition et de retouche d'une application en utilisant l'espace chromatique du profil ICC spécifié dans les données d'image.

Pour utiliser cette méthode d'impression, vous devez d'abord utiliser une application pour spécifier un profil ICC au niveau des données d'image. Pour obtenir des instructions sur la définition d'un profil ICC dans une application, reportez-vous au manuel de l'application utilisée.

1. Ouvrez la fenêtre de configuration du pilote d'imprimante
2. Sélectionnez le type de support

Sélectionnez le type du papier chargé dans la machine dans la liste Type de support de l'onglet Principal.

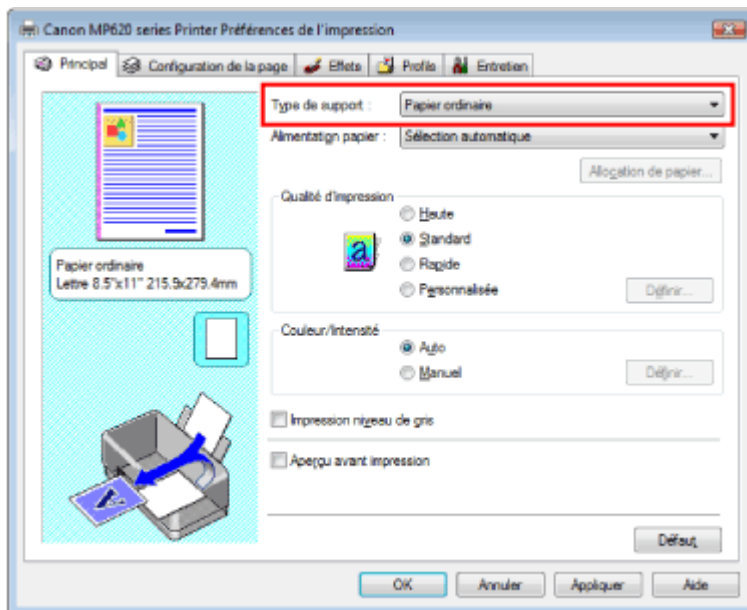

3. Sélectionnez la qualité d'impression
Sélectionnez Haute, Standard ou Rapide dans le champ Qualité d'impression.
4. Sélectionnez le réglage des couleurs manuel
Sélectionnez Manuel pour Couleur/Intensité, puis cliquez sur Définir....
La boîte de dialogue Réglage des couleurs manuel apparaît.
5. Sélectionnez la correction des couleurs
Cliquez sur l'onglet Correspondance et sélectionnez ICM pour Correction des couleurs.

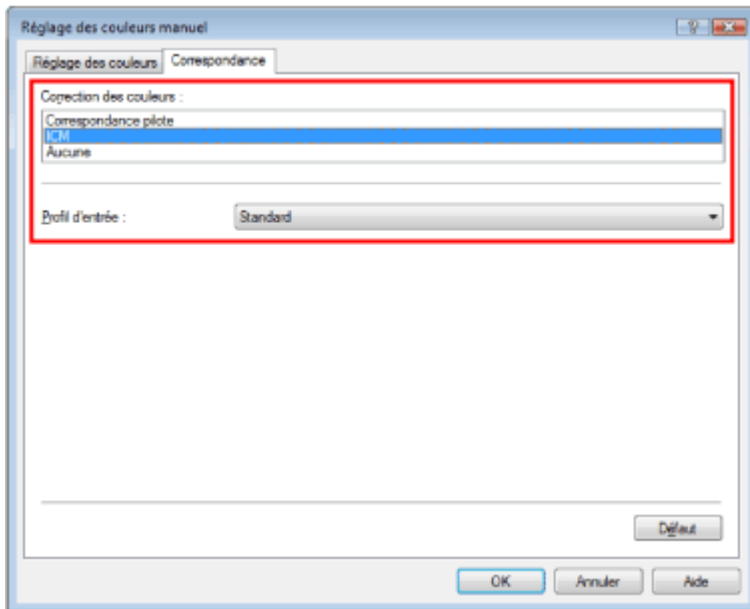

6. Définissez les autres éléments

Si nécessaire, cliquez sur l'onglet Réglage des couleurs, modifiez l'équilibre des couleurs Cyan, Magenta, Jaune, ajustez les paramètres Luminosité, Intensité et Contraste, puis cliquez sur OK.

7. Terminez la configuration

Cliquez sur OK dans l'onglet Principal.

Lorsque vous lancez l'impression, l'imprimante utilise l'espace chromatique des données d'image.

Important

- Si vous imprimez une image en spécifiant un profil créé séparément ou un profil pour un papier Canon spécial dans un logiciel, sélectionnez Aucune dans le menu Correction des couleurs du pilote d'imprimante.

Impression de données d'image depuis une application ne pouvant pas spécifier un profil ICC

Lorsque vous imprimez depuis une application ne vous permettant pas de spécifier un profil ICC, spécifiez le profil ICC dans les paramètres d'impression du pilote d'imprimante et imprimez les données. Lorsque vous imprimez des données Adobe RGB, vous pouvez imprimer les données avec l'espace chromatique Adobe RGB même si l'application ne prend pas ce format en charge.

1. Ouvrez la fenêtre de configuration du pilote d'imprimante

2. Sélectionnez le type de support

Sélectionnez le type du papier chargé dans la machine dans la liste Type de support de l'onglet Principal.

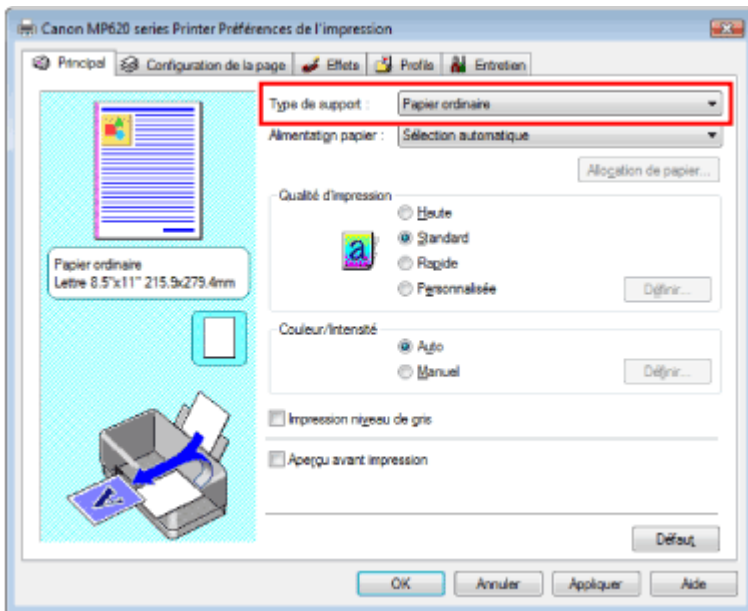

3. Sélectionnez la qualité d'impression

Sélectionnez Haute, Standard ou Rapide dans le champ Qualité d'impression.

4. Sélectionnez le réglage des couleurs manuel

Sélectionnez Manuel pour Couleur/Intensité, puis cliquez sur Définir....
La boîte de dialogue Réglage des couleurs manuel s'ouvre.

5. Sélectionnez la correction des couleurs

Cliquez sur l'onglet Correspondance et sélectionnez ICM pour Correction des couleurs.

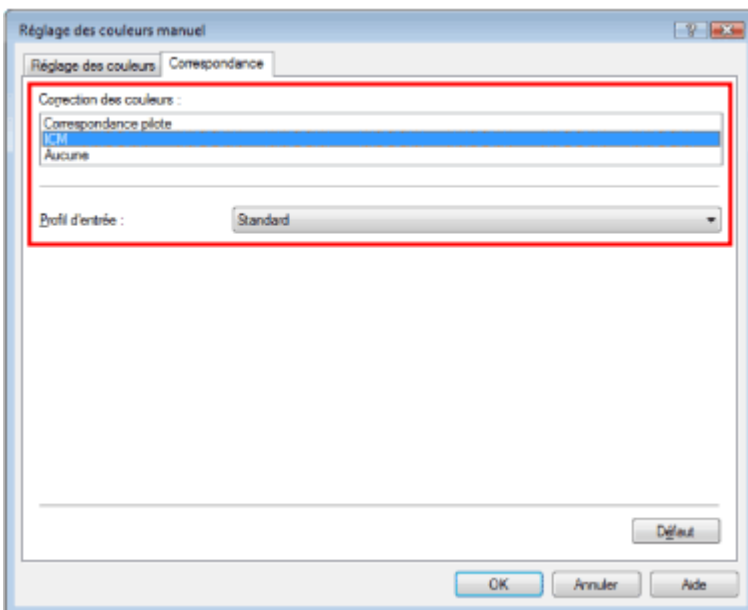

6. Sélectionnez le profil d'entrée

Sélectionnez un Profil d'entrée correspondant à l'espace chromatique des données d'image.

- **Pour les données sRGB ou les données sans profil ICC :**
Sélectionnez Standard.
- **Pour les données Adobe RGB :**
Sélectionnez Adobe RGB (1998).

Important

- Si l'application précise un profil d'entrée, le paramètre de profil d'entrée du pilote d'imprimante n'est plus valide.
- Si aucun profil ICC n'est installé sur votre ordinateur, l'option Adobe RGB (1998) n'apparaît

pas. Vous pouvez installer les profils ICC à l'aide du CD-ROM d'installation fourni avec l'imprimante.

7. Définissez les autres éléments

Si nécessaire, cliquez sur l'onglet Réglage des couleurs, modifiez l'équilibre des couleurs Cyan, Magenta, Jaune, ajustez les paramètres Luminosité, Intensité et Contraste, puis cliquez sur OK.

8. Terminez la configuration

Cliquez sur OK dans l'onglet Principal.

Lorsque vous lancez l'impression, les données sont imprimées avec l'espace chromatique des données d'image sélectionnées.

Rubriques connexes

- ➔ Sélection d'une combinaison de qualité d'impression/procédé en demi-teintes
- ➔ Définition de la correction des couleurs
- ➔ Réglage de l'équilibre des couleurs
- ➔ Réglage de la luminosité
- ➔ Réglage de l'intensité
- ➔ Réglage du contraste



[Haut de la page](#) ↑

Guide d'utilisation avancée

Guide d'utilisation avancée > Impression depuis un ordinateur > Impression avec d'autres logiciels d'application > Modification de la qualité d'impression et des données d'image > Réglage de l'équilibre des couleurs

Réglage de l'équilibre des couleurs

Vous pouvez ajuster les nuances de couleur pendant l'impression.

Etant donné que cette fonction permet d'ajuster l'équilibre des couleurs du document imprimé en modifiant les ratios d'encre de chaque couleur, l'équilibre global des couleurs du document est affecté. Utilisez l'application si vous souhaitez modifier l'équilibre des couleurs de façon significative. Utilisez le pilote d'imprimante uniquement si le réglage doit être minime.

L'exemple suivant présente le cas où l'équilibre des couleurs est utilisé pour augmenter l'intensité de la couleur cyan et réduire l'intensité de la couleur jaune de sorte que les couleurs globales soient plus uniformes.



Sans réglage



Réglage avec l'équilibre des couleurs

La procédure de réglage de l'équilibre des couleurs est décrite ci-dessous :

1. Ouvrez la **fenêtre de configuration du pilote d'imprimante**
2. Sélectionnez le réglage des couleurs manuel

Dans l'onglet Principal, sélectionnez Manuel pour Couleur/Intensité, et cliquez sur Définir....

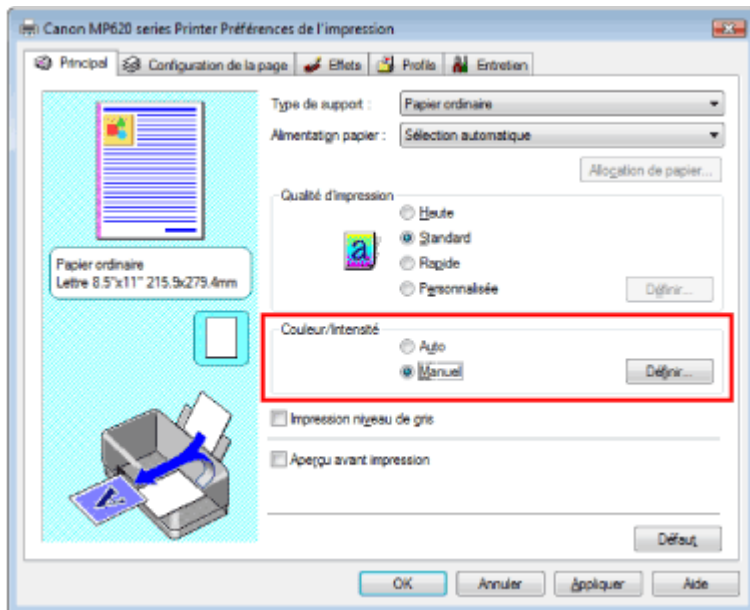

La boîte de dialogue Réglage des couleurs manuel apparaît.

3. Réglez l'équilibre des couleurs

Des curseurs distincts existent pour le cyan, le magenta et le jaune. Les couleurs sont renforcées lorsque vous déplacez le curseur correspondant vers la droite et elles sont atténuées lorsque vous le déplacez vers la gauche. Par exemple, l'atténuation de la couleur cyan entraîne le renforcement de la couleur rouge.

Vous pouvez également entrer directement une valeur dans la zone associée au curseur. Entrez une valeur comprise entre -50 et 50.

Après avoir ajusté chaque couleur, cliquez sur OK.

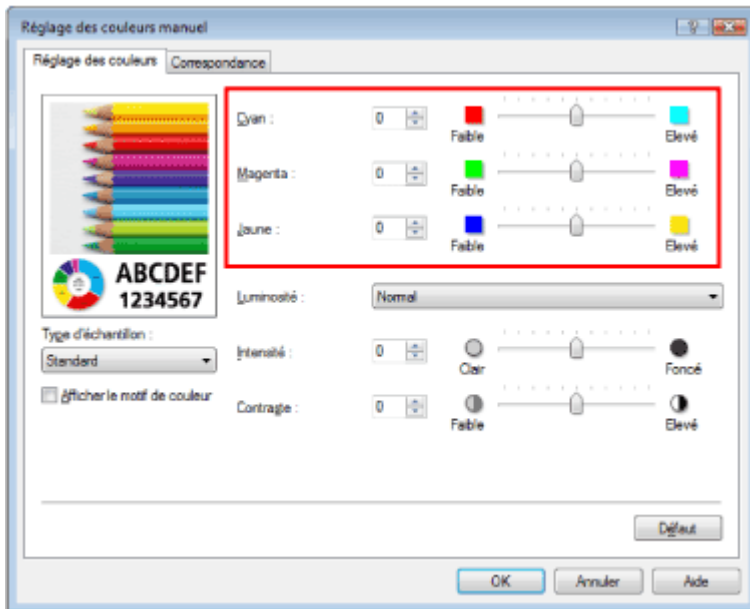

4. Terminez la configuration

Cliquez sur OK dans l'onglet Principal.

Lorsque vous lancez l'impression, le document est imprimé avec l'équilibre des couleurs réglé.

Important

- Lorsque la case Impression niveau de gris de l'onglet Principal est cochée, les couleurs Cyan, Magenta et Jaune sont grisées et indisponibles.

Rubriques connexes

- ➔ Sélection d'une combinaison de qualité d'impression/procédé en demi-teintes
- ➔ Définition de la correction des couleurs
- ➔ Réglage de la luminosité
- ➔ Réglage de l'intensité
- ➔ Réglage du contraste

[Haut de la page](#) ↑

Guide d'utilisation avancée

Guide d'utilisation avancée > Impression depuis un ordinateur > Impression avec d'autres logiciels d'application > Modification de la qualité d'impression et des données d'image > Réglage de la luminosité

Réglage de la luminosité

Vous pouvez ajuster la luminosité des données d'image globales pendant l'impression. Cette fonction ne modifie pas le blanc pur ni le noir pur, mais elle modifie la luminosité des couleurs intermédiaires.

L'exemple suivant présente le résultat d'impression lorsque la luminosité est modifiée.



L'option Clair est sélectionnée L'option Normal est sélectionnée L'option Foncé est sélectionnée

La procédure de réglage de la luminosité est décrite ci-dessous :

1. Ouvrez la **fenêtre de configuration du pilote d'imprimante**
2. Sélectionnez le réglage des couleurs manuel

Dans l'onglet Principal, sélectionnez Manuel pour Couleur/Intensité, et cliquez sur Définir....

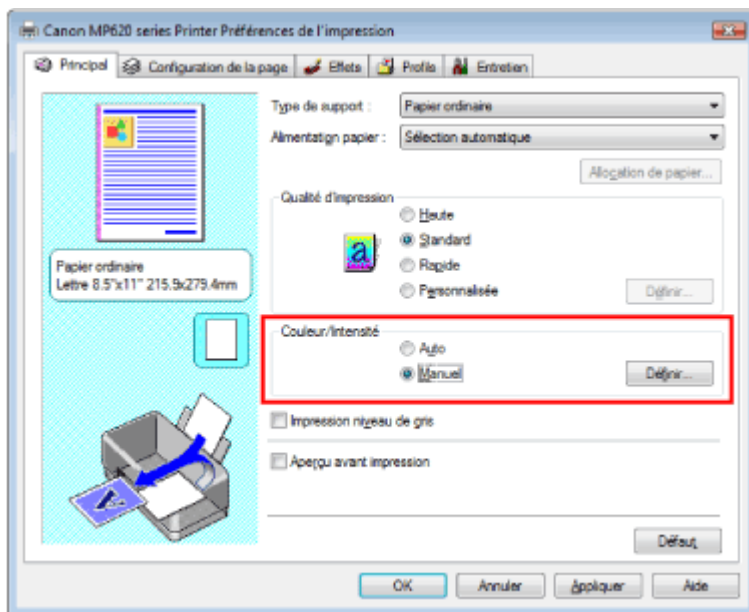

La boîte de dialogue Réglage des couleurs manuel apparaît.

3. Spécifiez la luminosité

Sélectionnez Clair, Normal ou Foncé pour Luminosité, puis cliquez sur OK.

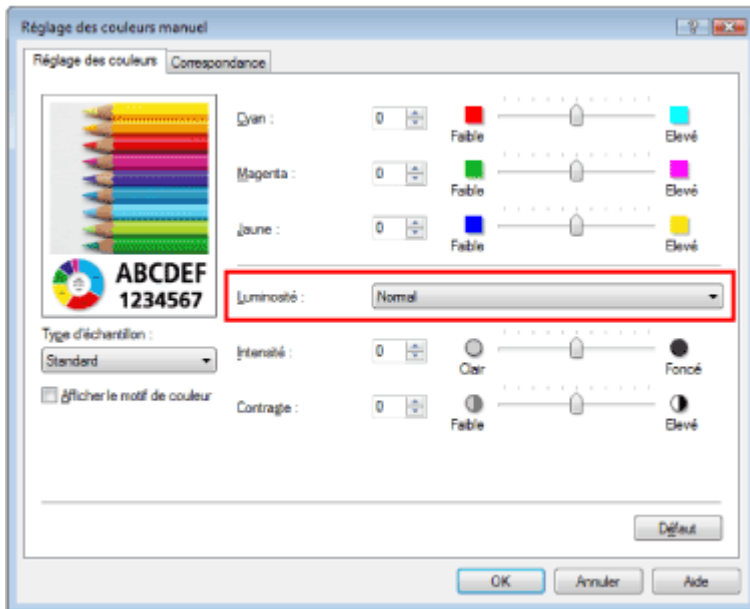

4. Terminez la configuration

Cliquez sur OK dans l'onglet Principal.

Lorsque vous lancez une impression, les données sont imprimées avec la luminosité spécifiée.

Rubriques connexes

- ➔ Sélection d'une combinaison de qualité d'impression/procédé en demi-teintes
- ➔ Définition de la correction des couleurs
- ➔ Réglage de l'équilibre des couleurs
- ➔ Réglage de l'intensité
- ➔ Réglage du contraste

[Haut de la page](#) ↑

Guide d'utilisation avancée

Guide d'utilisation avancée > Impression depuis un ordinateur > Impression avec d'autres logiciels d'application > Modification de la qualité d'impression et des données d'image > Réglage de l'intensité

Réglage de l'intensité

Vous pouvez alléger (éclaircir) ou intensifier (obscurcir) les couleurs des données d'image globales pendant l'impression.

Pour accentuer les résultats d'impression, vous devez intensifier les couleurs.

L'exemple suivant présente le cas où l'intensité est augmentée de façon à ce que toutes les couleurs soient plus intenses au moment de l'impression des données d'image.



Sans réglage

Intensité renforcée

La procédure de réglage de l'intensité est décrite ci-dessous :

1. Ouvrez la **fenêtre de configuration du pilote d'imprimante**
2. Sélectionnez le réglage des couleurs manuel

Sélectionnez Manuel pour Couleur/Intensité dans l'onglet Principal, et cliquez sur Définir....

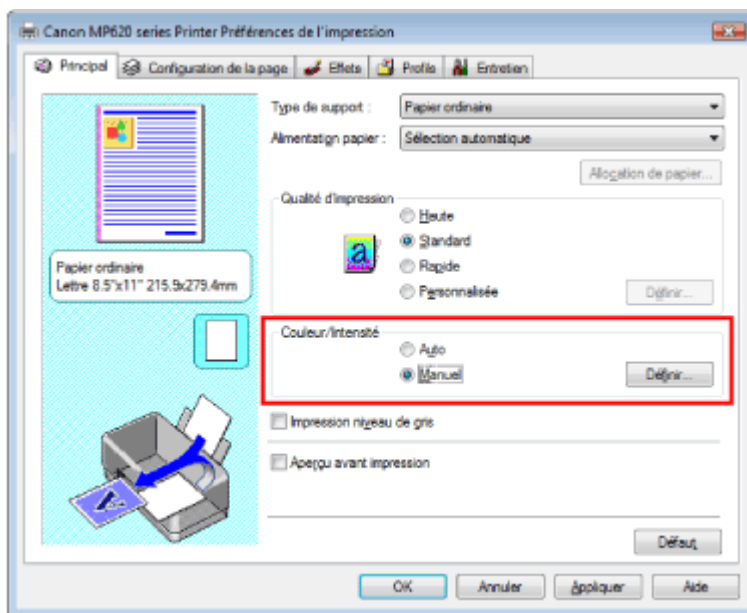

La boîte de dialogue Réglage des couleurs manuel apparaît.

3. Réglage de l'intensité

Déplacez le curseur Intensité vers la droite pour intensifier (obscurcir) les couleurs. Pour alléger (éclaircir) les couleurs, déplacez le curseur vers la gauche.

Vous pouvez également entrer directement une valeur dans la zone associée au curseur. Entrez une valeur comprise entre -50 et 50.

Après avoir ajusté chaque couleur, cliquez sur OK.

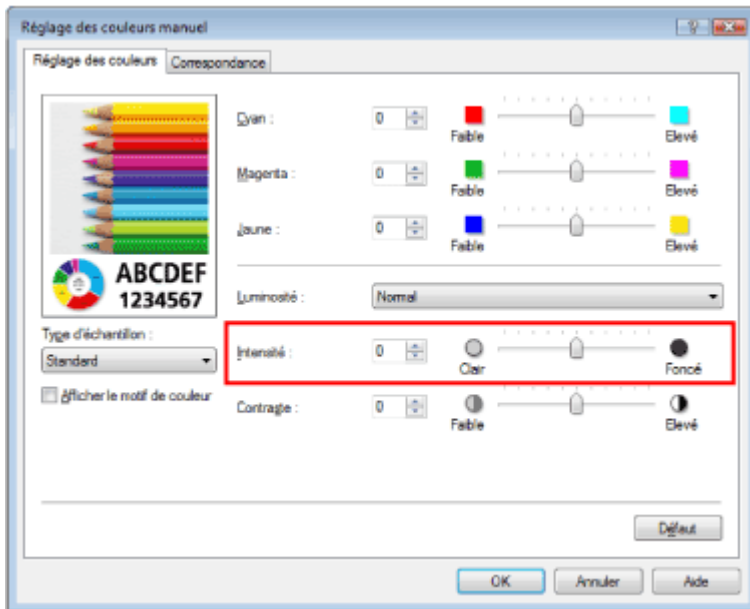

Important

- Réglez le curseur progressivement.

4. Terminez la configuration

Cliquez sur OK dans l'onglet Principal.

Lorsque vous lancez l'impression, les données d'image sont imprimées avec l'intensité réglée.

Rubriques connexes

- ➔ Sélection d'une combinaison de qualité d'impression/procédé en demi-teintes
- ➔ Définition de la correction des couleurs
- ➔ Réglage de l'équilibre des couleurs
- ➔ Réglage de la luminosité
- ➔ Réglage du contraste

[Haut de la page](#) ↑

Guide d'utilisation avancée

Guide d'utilisation avancée > Impression depuis un ordinateur > Impression avec d'autres logiciels d'application > Modification de la qualité d'impression et des données d'image > Réglage du contraste

Réglage du contraste

Vous pouvez ajuster le contraste de l'image pendant l'impression.

Pour renforcer et rendre plus distinctes les différences entre les zones claires et foncées des images, augmentez le contraste. A l'opposé, pour réduire et rendre moins distinctes les différences entre les zones claires et foncées des images, réduisez le contraste.



Sans réglage

Réglage du contraste

La procédure de réglage du contraste est décrite ci-dessous :

1. Ouvrez la **fenêtre de configuration du pilote d'imprimante**
2. Sélectionnez le réglage des couleurs manuel

Dans l'onglet Principal, sélectionnez Manuel pour Couleur/Intensité, et cliquez sur Définir....

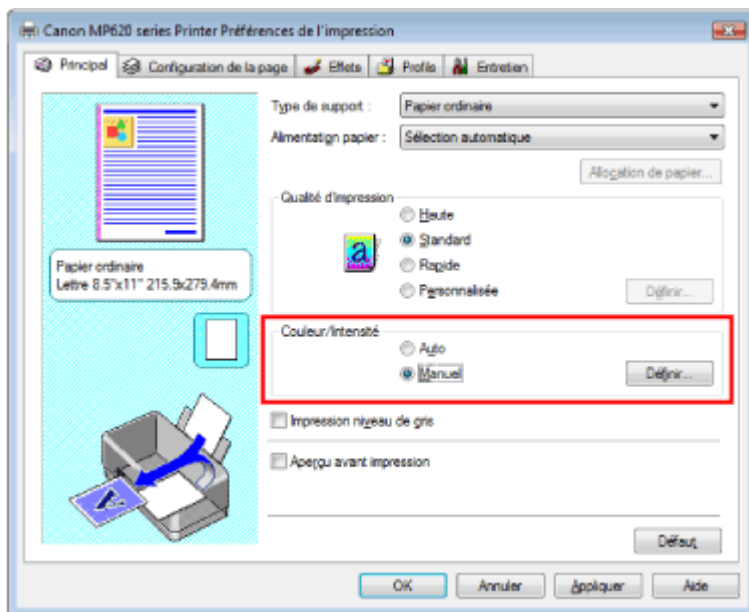

La boîte de dialogue Réglage des couleurs manuel apparaît.

3. Réglage du contraste

Déplacez le curseur Contraste vers la droite pour augmenter le contraste et vers la gauche pour le réduire.

Vous pouvez également entrer directement une valeur dans la zone associée au curseur. Entrez une valeur comprise entre -50 et 50.

Après avoir ajusté chaque couleur, cliquez sur OK.

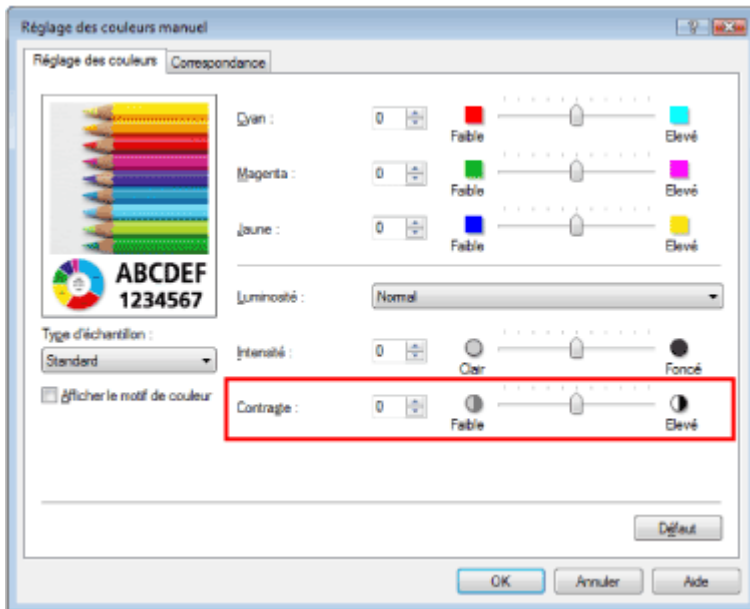

4. Terminez la configuration

Cliquez sur OK dans l'onglet Principal.

Lorsque vous lancez l'impression, les images sont imprimées avec le contraste réglé.

Rubriques connexes

- ➔ Sélection d'une combinaison de qualité d'impression/procédé en demi-teintes
- ➔ Définition de la correction des couleurs
- ➔ Réglage de l'équilibre des couleurs
- ➔ Réglage de la luminosité
- ➔ Réglage de l'intensité

[Haut de la page ↑](#)

Guide d'utilisation avancée

Guide d'utilisation avancée > Impression depuis un ordinateur > Impression avec d'autres logiciels d'application > Modification de la qualité d'impression et des données d'image > Simulation d'une illustration

Simulation d'une illustration

Avec la fonction Simuler illustration, vous pouvez imprimer les données d'image en couleurs vraies ou en 256 couleurs en leur donnant l'apparence d'une illustration dessinée à la main. Vous pouvez ajouter divers effets au profil et aux couleurs d'origine.



Pour utiliser la fonction Simuler illustration, procédez comme suit :

1. Ouvrez la fenêtre de configuration du pilote d'imprimante

2. Définissez l'option Simuler illustration

Cochez la case Simuler illustration de l'onglet Effets et ajustez le Contraste si nécessaire.

Le déplacement du curseur vers la droite éclaircit les données d'image et le déplacement vers la gauche les obscurcit.

Les paramètres actuels sont affichés dans l'aperçu des paramètres sur le côté gauche du pilote d'imprimante.

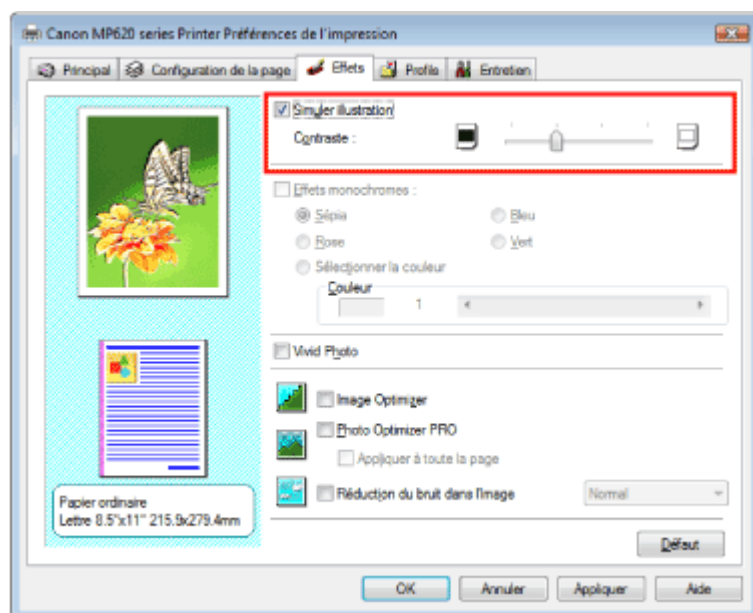

3. Terminez la configuration

Cliquez sur OK.

Lorsque vous lancez l'impression, l'image est imprimée en simulant un dessin à la main.

Guide d'utilisation avancée

Guide d'utilisation avancée > Impression depuis un ordinateur > Impression avec d'autres logiciels d'application > Modification de la qualité d'impression et des données d'image > Représentation des données d'image avec une seule couleur

Représentation des données d'image avec une seule couleur

La fonction Effets monochromes vous permet de bénéficier d'effets de coloration tels que la conversion d'une photo en image aux tons sépia.

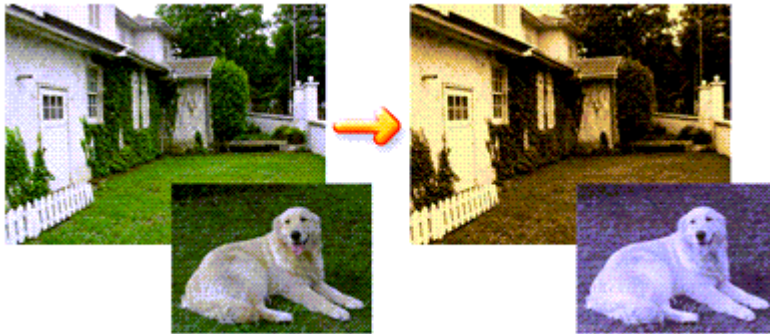

Pour utiliser la fonction Effets monochromes, procédez comme suit :

1. Ouvrez la fenêtre de configuration du pilote d'imprimante
2. Définissez les Effets monochromes

Cochez la case Effets monochromes dans l'onglet Effets et sélectionnez la couleur voulue.

Si vous utilisez Sélectionner la couleur, faites glisser le curseur Couleur pour sélectionner la couleur de votre choix.

Les paramètres actuels sont affichés dans l'aperçu des paramètres sur le côté gauche du pilote d'imprimante.

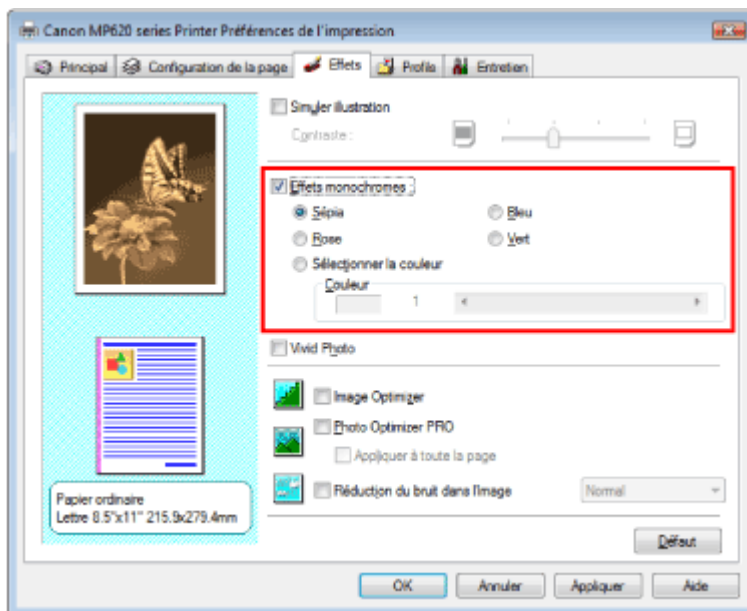

3. Terminez la configuration

Cliquez sur OK.

Lorsque vous lancez une impression, l'image est imprimée avec une seule couleur.

Important

- Lorsque la case Impression niveau de gris de l'onglet Principal est cochée, l'option Effets monochromes est grisée et n'est pas disponible.

Guide d'utilisation avancée

Guide d'utilisation avancée > Impression depuis un ordinateur > Impression avec d'autres logiciels d'application > Modification de la qualité d'impression et des données d'image > Présentation des données d'image avec Vivid Colors

Présentation des données d'image avec Vivid Colors

La fonction Vivid Photo permet d'imprimer des données d'image avec des couleurs vives. La caractéristique la plus notable de Vivid Photo est de faire ressortir les couleurs des arrière-plans tout en conservant une couleur chair naturelle pour les personnages. Elle vous permet de rendre encore plus lumineuses les couleurs vives.

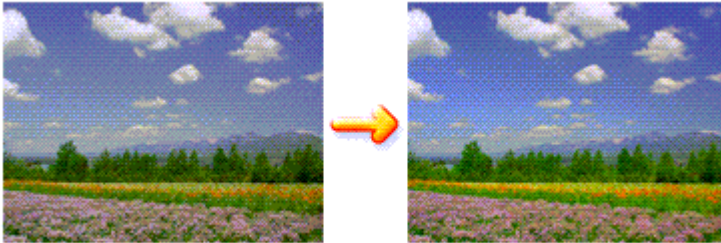

Pour utiliser la fonction Vivid Photo, procédez comme suit :

1. Ouvrez la fenêtre de configuration du pilote d'imprimante
2. Configurez Vivid Photo

Cochez la case à cocher Vivid Photo dans l'onglet Effets.

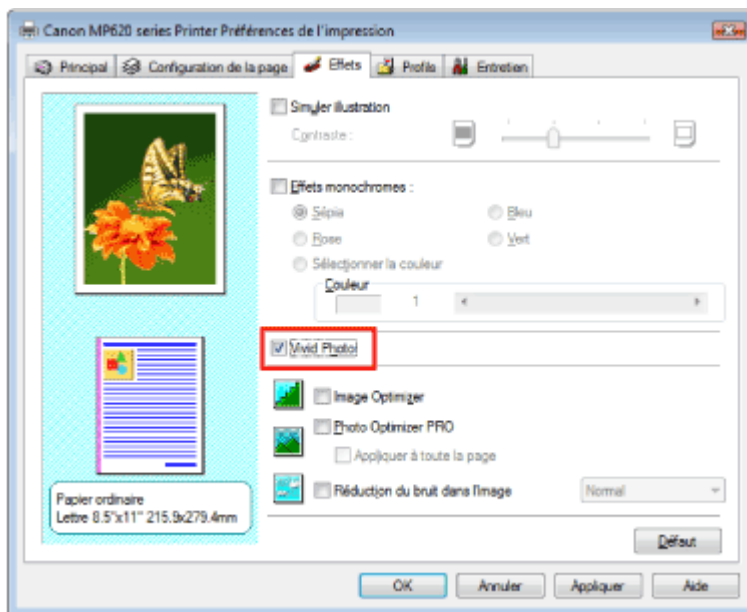

3. Terminez la configuration

Cliquez sur OK.

Lorsque vous lancez une impression, l'image est imprimée avec des couleurs vives.

[Haut de la page ↑](#)

Guide d'utilisation avancée

Guide d'utilisation avancée > Impression depuis un ordinateur > Impression avec d'autres logiciels d'application > Modification de la qualité d'impression et des données d'image > Lissage des contours irréguliers

Lissage des contours irréguliers

La fonction Image Optimizer permet de lisser les contours irréguliers des photos et des graphiques que vous avez agrandis dans votre application. Cette fonction est particulièrement utile si vous imprimez des images Web de faible résolution.

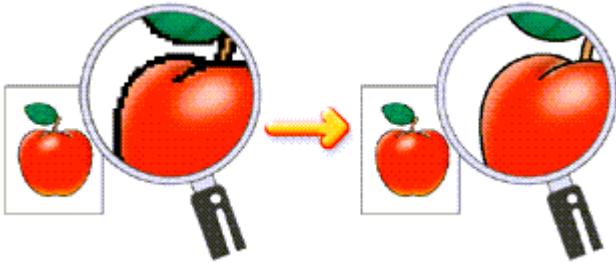

Pour utiliser la fonction Image Optimizer, procédez comme suit :

1. Ouvrez la **fenêtre de configuration du pilote d'imprimante**
2. Exécutez la fonction Image Optimizer

Cochez la case Image Optimizer de l'onglet Effets.

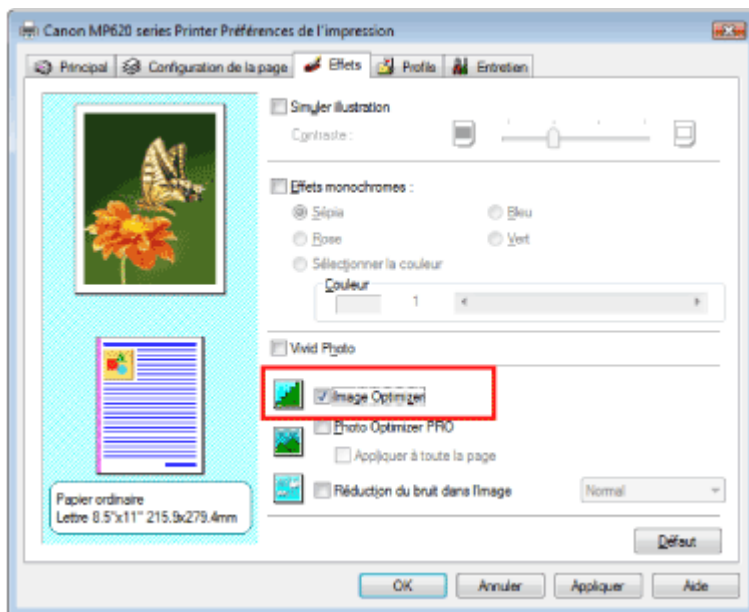

3. Terminez la configuration

Cliquez sur OK.

Les photos et les graphiques sont imprimés avec leurs contours irréguliers lissés.

Remarque

- En fonction du logiciel ou de la résolution des données d'image, la fonction Image Optimizer n'a aucun effet perceptible.
- L'emploi de la fonction Image Optimizer peut ralentir l'impression.

Guide d'utilisation avancée

Guide d'utilisation avancée > Impression depuis un ordinateur > Impression avec d'autres logiciels d'application > Modification de la qualité d'impression et des données d'image > Changement de propriétés de couleur pour améliorer la coloration

Changement de propriétés de couleur pour améliorer la coloration

La fonction Photo Optimizer PRO corrige les couleurs des images numérisées ou d'appareils photo numériques. Elle est spécialement conçue pour compenser la variation chromatique, la surexposition et la sous-exposition.

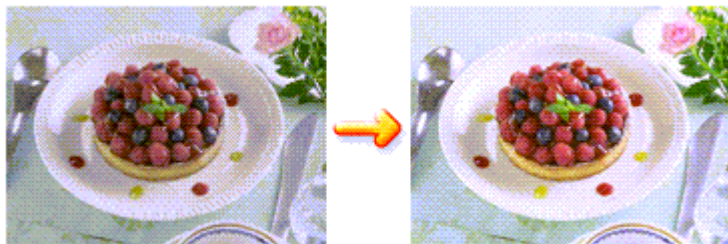

Pour utiliser la fonction Photo Optimizer PRO, procédez comme suit :

1. Ouvrez la fenêtre de configuration du pilote d'imprimante
2. Définissez le mode Photo automatique

Cochez la case Photo Optimizer PRO dans l'onglet Effets.

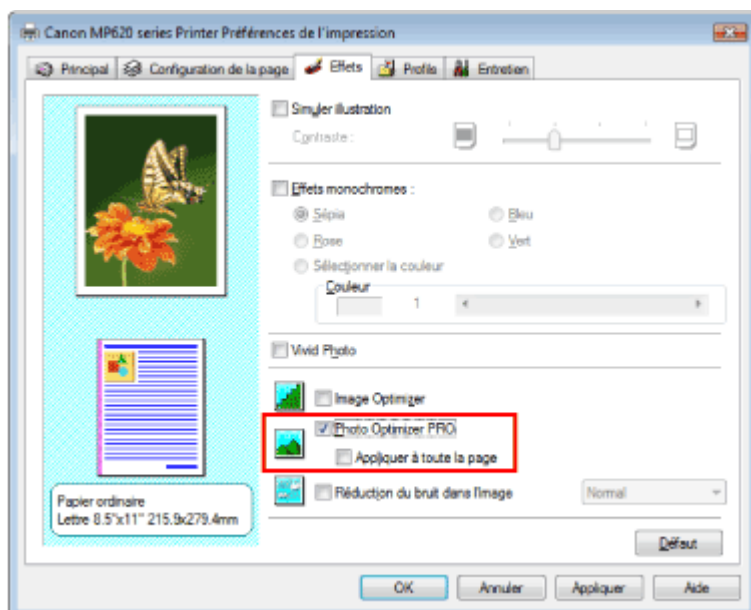

Il n'est généralement pas nécessaire de cocher la case Appliquer à toute la page. Les images de chaque page sont optimisées individuellement.

Remarque

- Si les données à imprimer ont été traitées, par exemple si l'image a été tronquée ou a subi une rotation, cochez la case Appliquer à toute la page. La page entière sera alors traitée et optimisée en tant qu'image unique.

3. Terminez la configuration

Cliquez sur OK.

Lorsque vous lancez une impression, les images sont imprimées avec la compensation de couleur.

- L'option Photo Optimizer PRO ne fonctionne pas dans les cas suivants :
 - L'option Arrière-plan est sélectionnée dans la boîte de dialogue Cachet/Arrière-plan de l'onglet Configuration de la page.
 - L'option Définir le cachet... est sélectionnée dans la boîte de dialogue Cachet/Arrière-plan de l'onglet Configuration de la page et le bitmap du cachet est configuré.

 Remarque

- Avec certaines images, la fonction Photo Optimizer PRO n'a aucun effet perceptible.

[Haut de la page](#) ↑

Guide d'utilisation avancée

Guide d'utilisation avancée > Impression depuis un ordinateur > Impression avec d'autres logiciels d'application > Modification de la qualité d'impression et des données d'image > Réduction du bruit dans l'image

Réduction du bruit dans l'image

Lorsque vous utilisez l'option Réduction du bruit dans l'image, vous pouvez réduire les défauts issus d'un appareil photo numérique et améliorer la qualité d'image de l'impression.

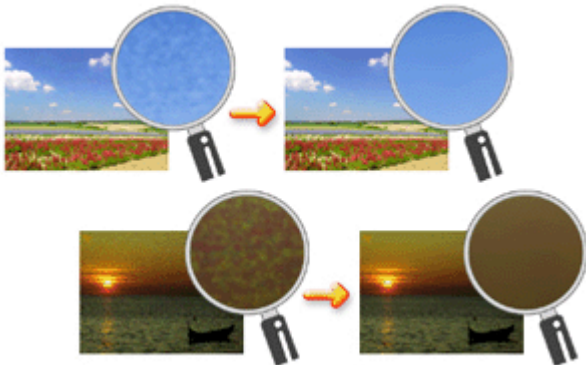

Pour utiliser la fonction Réduction du bruit dans l'image, procédez comme suit :

1. Ouvrez la fenêtre de configuration du pilote d'imprimante
2. Définissez la Réduction du bruit dans l'image

Cochez la case Réduction du bruit dans l'image dans l'onglet Effets et sélectionnez Normal ou Fort pour le niveau.

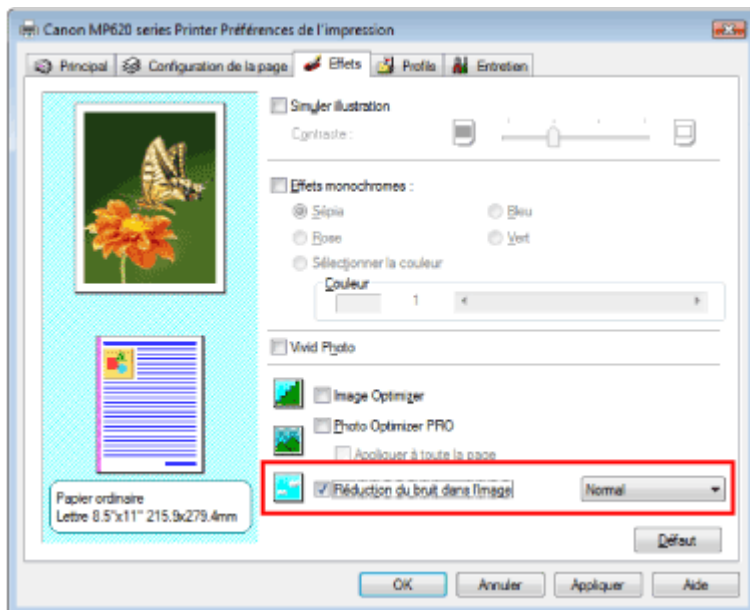

3. Terminez la configuration

Cliquez sur OK.

Lorsque vous lancez l'impression, l'image est imprimée avec moins de bruit issu de l'appareil photo numérique.

Remarque

- Normal est le paramètre recommandé dans la plupart des cas. Toutefois, si l'option Normal ne corrige pas le problème de bruit, choisissez Fort.
- Selon le logiciel d'application ou la résolution des données d'image, les effets de réduction du bruit issu de l'appareil numérique risquent de ne pas être flagrants.
- Si vous utilisez cette fonction pour d'autres impressions que des photos prises avec des appareils numériques, l'image peut être déformée.

Guide d'utilisation avancée

Guide d'utilisation avancée > Impression depuis un ordinateur > Impression avec d'autres logiciels d'application > Présentation du pilote d'imprimante > Présentation du pilote d'imprimante

Présentation du pilote d'imprimante

- ➔ Pilote d'imprimante Canon IJ
- ➔ Ouverture de la fenêtre de configuration du pilote d'imprimante
- ➔ Onglet Entretien
- ➔ Ecran d'état d'imprimante Canon IJ
- ➔ Aperçu Canon IJ

[Haut de la page ↕](#)

Guide d'utilisation avancée

[Guide d'utilisation avancée](#) > [Impression depuis un ordinateur](#) > [Impression avec d'autres logiciels d'application](#) > [Présentation du pilote d'imprimante](#) > [Pilote d'imprimante Canon IJ](#)

Pilote d'imprimante Canon IJ

Le pilote d'imprimante Canon IJ est un logiciel installé sur votre ordinateur qui est nécessaire pour l'impression de données sur l'imprimante.

Le pilote d'imprimante Canon IJ convertit les données d'impression créées par votre application Windows en données que votre imprimante peut comprendre et envoie les données converties à l'imprimante.

Le format des données d'impression variant en fonction du modèle d'imprimante, vous aurez besoin d'un pilote d'imprimante Canon IJ correspondant au modèle spécifique que vous utilisez.

Utilisation de l'aide

Vous pouvez afficher l'aide qui décrit les paramètres du pilote par l'intermédiaire de l'écran Préférences d'impression du pilote d'imprimante Canon IJ.

- **Pour afficher toutes les descriptions d'un onglet...**

Cliquez sur le bouton Aide de chaque onglet.

La description de tous les éléments de l'onglet apparaît.

Vous pouvez également afficher la description d'une boîte de dialogue en cliquant sur le lien qui apparaît dans l'onglet correspondant.

- **Pour afficher la description de chaque élément...**

Cliquez avec le bouton droit de la souris sur l'élément pour lequel vous souhaitez une description, puis cliquez sur le bouton Aide.

Vous pouvez également cliquer sur le bouton  [Aide] situé à l'extrémité droite de la barre de titre, puis cliquer sur l'élément pour lequel vous souhaitez une description.

La description demandée s'affiche.

Rubrique connexe

➔ [Ouverture de la fenêtre de configuration du pilote d'imprimante](#)



[Haut de la page](#) ↑

Guide d'utilisation avancée

Guide d'utilisation avancée > Impression depuis un ordinateur > Impression avec d'autres logiciels d'application > Présentation du pilote d'imprimante > Pilote d'imprimante Canon IJ > Ouverture de la fenêtre de configuration du pilote d'imprimante

Ouverture de la fenêtre de configuration du pilote d'imprimante

Vous pouvez afficher la fenêtre de configuration du pilote d'imprimante par le biais du logiciel d'application que vous utilisez ou du menu Démarrer de Windows.



Remarque

- Ce guide décrit principalement l'utilisation sous Windows Vista. Les opérations peuvent différer selon les versions de Windows.

Ouverture de la fenêtre de configuration du pilote d'imprimante par le biais du logiciel d'application

Pour configurer les paramètres d'impression avant d'imprimer, suivez la procédure ci-dessous.

1. Sélectionnez la commande d'impression de votre logiciel d'application

En général, sélectionnez Imprimer dans le menu Fichier pour ouvrir la boîte de dialogue Imprimer.

2. Sélectionnez le nom de votre modèle d'imprimante et cliquez sur Préférences (ou Propriétés).

La fenêtre de configuration du pilote d'imprimante s'affiche.



Remarque

- Selon le logiciel d'application que vous utilisez, les noms de commande ou de menu peuvent varier et il peut y avoir des étapes supplémentaires. Pour plus d'informations, reportez-vous au manuel de l'utilisateur de votre logiciel d'application.

Ouverture de la fenêtre de configuration du pilote d'imprimante par le biais du menu Démarrer

Pour effectuer les opérations d'entretien (nettoyage des têtes d'impression, par exemple) ou pour configurer les paramètres d'impression communs à tous les logiciels d'application, suivez la procédure ci-dessous.

1. Sélectionnez les éléments suivants à partir du menu Démarrer, comme indiqué ci-dessous :

- Sous Windows Vista, sélectionnez Démarrer -> Panneau de configuration -> Matériel et audio -> Imprimantes.
- Sous Windows XP, sélectionnez le menu Démarrer -> Panneau de configuration -> Imprimantes et autres périphériques -> Imprimantes et télécopieurs.
- Sous Windows 2000, sélectionnez le menu Démarrer -> Paramètres -> Imprimantes.

2. Cliquez avec le bouton droit de la souris sur l'icône du nom de modèle, puis sélectionnez Options d'impression dans le menu affiché.

La fenêtre de configuration du pilote d'imprimante s'affiche.



Important

- L'ouverture de la fenêtre de configuration du pilote d'imprimante par l'intermédiaire de l'option Propriétés affiche des onglets concernant des fonctions Windows, comme l'onglet Ports (ou Avancé). Ces onglets n'apparaissent pas si vous ouvrez la fenêtre avec l'option Options d'impression ou à partir d'une application. Pour des informations sur les onglets concernant les fonctions Windows, reportez-vous au manuel de l'utilisateur Windows.



Guide d'utilisation avancée

Guide d'utilisation avancée > Impression depuis un ordinateur > Impression avec d'autres logiciels d'application > Présentation du pilote d'imprimante > Pilote d'imprimante Canon IJ > Onglet Entretien

Onglet Entretien

L'onglet Entretien permet d'effectuer un entretien de l'imprimante ou de modifier ses paramètres.

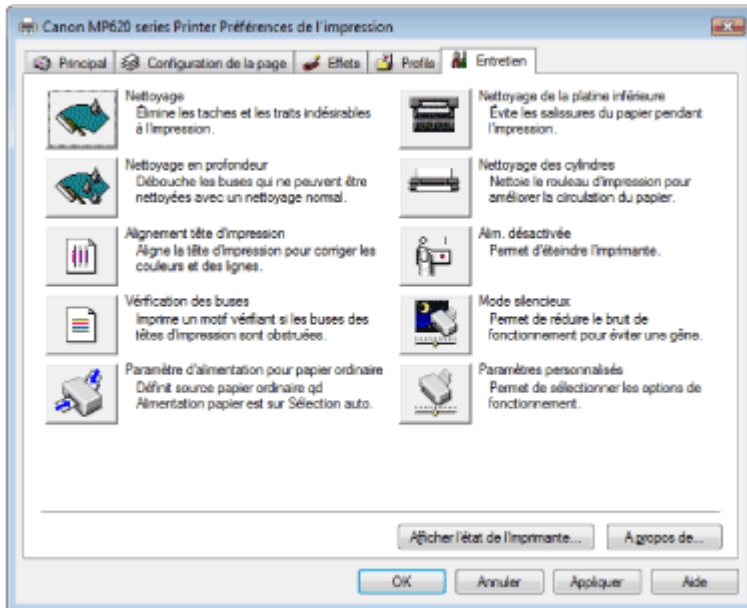

Fonctions

- ➔ Nettoyage des têtes d'impression
- ➔ Nettoyage des rouleaux d'entraînement du papier
- ➔ Alignement des têtes d'impression
- ➔ Vérification des buses des têtes d'impression
- ➔ Définition de la source en papier ordinaire
- ➔ Nettoyage de l'intérieur de la machine
- ➔ Gestion de l'alimentation de l'appareil

Fonctions connexes

- ➔ Réduction du bruit de l'imprimante/Mode silencieux
- ➔ Changement du mode de fonctionnement de l'appareil



Haut de la page ↑

Guide d'utilisation avancée

Guide d'utilisation avancée > Impression depuis un ordinateur > Impression avec d'autres logiciels d'application > Présentation du pilote d'imprimante > Ecran d'état d'imprimante Canon IJ

Ecran d'état d'imprimante Canon IJ

L'écran d'état d'imprimante Canon IJ est une application affichant l'état de l'imprimante et la progression de l'impression dans l'écran Windows. L'état de l'imprimante est indiqué à l'aide de graphiques, d'icônes et de messages.

Lancement de l'écran d'état d'imprimante Canon IJ

L'écran d'état d'imprimante Canon IJ démarre automatiquement lorsque des données sont envoyées à l'imprimante. A son lancement, l'écran d'état d'imprimante Canon IJ apparaît sous la forme d'un bouton dans la barre des tâches.



Cliquez sur le bouton de l'écran d'état dans la barre des tâches. L'écran d'état d'imprimante Canon IJ apparaît.

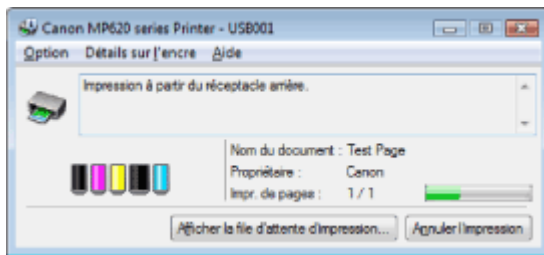

Remarque

- Pour ouvrir l'écran d'état d'imprimante Canon IJ lorsque l'imprimante est inactive, ouvrez la [fenêtre de configuration du pilote d'imprimante](#) et cliquez sur le bouton Afficher l'état de l'imprimante... dans l'onglet Entretien.

Lorsque des erreurs se produisent

L'écran d'état d'imprimante Canon IJ apparaît automatiquement en cas d'erreur (par exemple, lorsque l'imprimante vient à manquer de papier ou d'encre).



Dans ce cas, adoptez les mesures appropriées spécifiées.

Guide d'utilisation avancée

[Guide d'utilisation avancée](#) > [Impression depuis un ordinateur](#) > [Impression avec d'autres logiciels d'application](#) > [Présentation du pilote d'imprimante](#) > [Aperçu Canon IJ](#)

Aperçu Canon IJ

L'aperçu Canon IJ est une application qui permet d'obtenir un aperçu du document avant impression.

L'aperçu correspond aux informations que vous avez définies à l'aide du pilote d'imprimante. Il vous permet de vérifier la mise en page du document, la séquence d'impression et le nombre de pages. Vous pouvez également modifier les paramètres de type de support et d'alimentation papier.

Si vous souhaitez afficher l'aperçu avant impression, ouvrez la [fenêtre de configuration du pilote d'imprimante](#), cliquez sur l'onglet Principal et cochez la case Aperçu avant impression.

Désélectionnez cette case si vous ne souhaitez pas afficher d'aperçu.

Rubrique connexe

➡ [Affichage d'un aperçu avant impression](#)

[Haut de la page](#) ↑

Guide d'utilisation avancée

Guide d'utilisation avancée > Impression à partir du panneau de contrôle de la machine

Impression à partir du panneau de contrôle de la machine

- ➔ Impression sur du papier réglé ou millimétré
- ➔ Copie
- ➔ Impression à partir d'une carte mémoire
- ➔ Impression de photos à partir de tirages papier

[Haut de la page ↕](#)

Guide d'utilisation avancée

Guide d'utilisation avancée > Impression à partir du panneau de contrôle de la machine > Impression sur du papier réglé ou millimétré

Impression sur du papier réglé ou millimétré

➡ Impression de modèles de type papier réglé ou millimétré

[Haut de la page ↕](#)

Guide d'utilisation avancée

Guide d'utilisation avancée > Impression à partir du panneau de contrôle de la machine > Impression sur du papier réglé ou millimétré>Impression de modèles de type papier réglé ou millimétré

Impression de modèles de type papier réglé ou millimétré

Vous pouvez imprimer des modèles de type papier réglé, papier millimétré ou liste de contrôle sur du papier ordinaire A4 ou Lettre par exemple. Utilisez le modèle imprimé comme un bloc-notes.

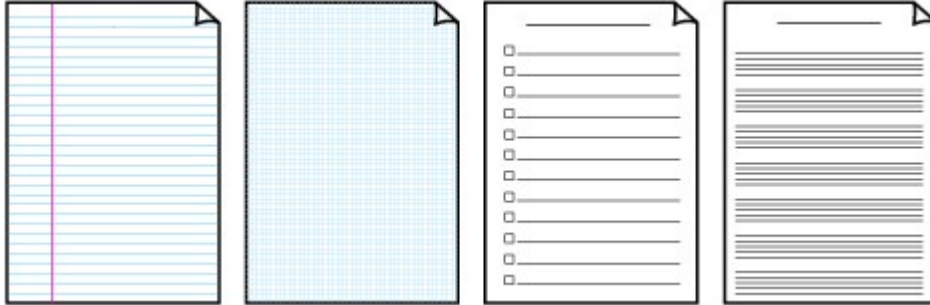

Impression à l'aide de modèles

1. Assurez-vous que la machine est sous tension.
2. Chargez du papier ordinaire de format A4 ou Lettre dans la cassette.
3. Sélectionnez  Paramètres dans l'écran ACCUEIL, puis appuyez sur le bouton OK.
4. Utilisez la molette de défilement facile ou le bouton ◀ (Gauche) ou ▶ (Droite) pour sélectionner Impression modèle, puis appuyez sur le bouton OK.
5. Utilisez la molette de défilement facile ou le bouton ◀ (Gauche) ou ▶ (Droite) pour sélectionner le modèle, puis appuyez sur le bouton OK.

Vous pouvez choisir l'un des modèles suivants :

- **Papier bloc-notes**

Vous pouvez sélectionner trois formats d'espacement de ligne.

- Papier bloc-notes 1 : espacement de 8 mm
- Papier bloc-notes 2 : espacement de 7 mm
- Papier bloc-notes 3 : Espacement de 6 mm

- **Papier millimétré**

Vous pouvez sélectionner deux tailles de quadrillage.

- Papier millimétré 1 : Graphique 5 mm
- Papier millimétré 2 : Graphique 3 mm

- **Liste de contrôle**

Vous pouvez imprimer un bloc-notes contenant des cases à cocher.

- **Papier à musique**

Vous pouvez imprimer du papier à musique contenant 10 portées.

6. Indiquez le format de papier, puis appuyez sur le bouton OK.
7. Spécifiez le nombre de copies.
8. Appuyez sur le bouton Couleur pour démarrer l'impression.
La machine commence à imprimer les modèles.

Guide d'utilisation avancée

Guide d'utilisation avancée > Impression à partir du panneau de contrôle de la machine > Copie

Copie

- ➔ Copie de documents
- ➔ Utilisation de fonctions de copie utiles

[Haut de la page ↕](#)

Guide d'utilisation avancée

Guide d'utilisation avancée > Impression à partir du panneau de contrôle de la machine > Copie > Copie de documents

Copie de documents

Pour la procédure de base de copie de documents, reportez-vous à la section [Copie](#).

➔ [Utilisation de fonctions de copie utiles](#)

1. Assurez-vous que la machine est sous tension.
2. Sélectionnez  Copier dans l'écran ACCUEIL, puis appuyez sur le bouton **OK**.
3. Chargez le papier.
4. Chargez le document original sur la vitre d'exposition.
5. Confirmez le format de page et le type de support.

Remarque

- Pour modifier un paramètre, sélectionnez-le et appuyez sur le bouton **OK**.
➔ [Paramètres de configuration](#)
- Les paramètres de format de page et de type de support sont enregistrés dans chaque mode.
- Lorsque vous effectuez des copies, vous pouvez spécifier diverses mises en page sur l'écran qui apparaît lorsque vous appuyez sur le bouton Fonction de gauche.
➔ [Utilisation de fonctions de copie utiles](#)



6. Appuyez sur le bouton **+** ou **-** pour indiquer le nombre de copies.



7. Appuyez sur le bouton **[Color]** (Couleur) pour effectuer une copie couleur ou sur le bouton **[Black]** (Noir) pour une copie en noir et blanc.

La machine commence la copie.

Une fois la copie terminée, retirez l'original de la vitre d'exposition.

Important

- N'ouvrez pas le capot des documents et ne retirez pas l'original de la vitre d'exposition tant que la copie n'est pas terminée.

**Remarque**

- Si vous appuyez sur le bouton Fonction de droite alors que Aperçu est affiché à l'écran, vous pouvez afficher un aperçu de l'impression sur l'écran correspondant.
➔ [Affichage de l'écran Aperçu](#)
 - Pour annuler la copie, appuyez sur le bouton **[Stop]** (Arrêt).
-

[Haut de la page ↕](#)

Guide d'utilisation avancée

Guide d'utilisation avancée > Impression à partir du panneau de contrôle de la machine > Copie > Copie de documents > Paramètres de configuration

Paramètres de configuration

Sélectionnez  Copie dans l'écran ACCUEIL, puis appuyez sur le bouton **OK** pour afficher l'écran Copie.



Remarque

- Les paramètres de format de page et de type de support sont enregistrés dans chaque mode.
- Les paramètres de format de page, de type de support, etc. sont conservés même si la machine est mise hors tension.
- Selon les fonctions, certaines options ne peuvent pas être spécifiées conjointement.

1. Agrandissement

Précisez la méthode de réduction ou d'agrandissement. ➔ [Réduction ou agrandissement d'une copie](#)

2. Intensité

Indiquez l'intensité. ➔ [Modification des paramètres d'intensité](#)

3. Format de page

Sélectionnez le format de page pour le papier chargé.

4. type de support

Sélectionnez le type de support pour le papier chargé.

5. Qualité d'impression

Ajustez la qualité d'impression en fonction de l'original.

Important

- Si vous sélectionnez Rapide(vitesse-priorité) alors que le type de support est paramétré sur Papier ordinaire et que la qualité n'est pas aussi bonne que prévu, sélectionnez Standard ou Haute (qualité-priorité) et recommencez la copie.
- Sélectionnez Haute (qualité-priorité) pour une copie en niveaux de gris. L'impression en nuances de gris offre une échelle de gris différente de l'impression en noir et blanc.

Guide d'utilisation avancée

Guide d'utilisation avancée > Impression à partir du panneau de contrôle de la machine > Copie > Copie de documents > Réduction ou agrandissement d'une copie

Réduction ou agrandissement d'une copie

Sélectionnez l'une des méthodes suivantes de réduction/agrandissement en fonction de vos besoins.

Agrandiss.

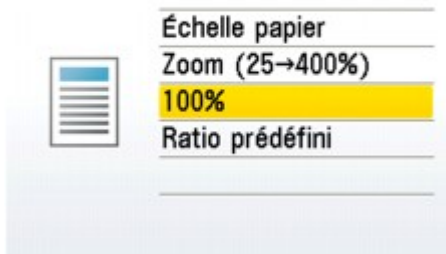

• Échelle papier

La machine réduit ou agrandit automatiquement l'image en fonction de la taille de la page.

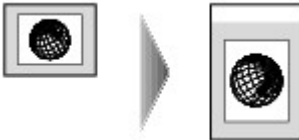

• Zoom (25 - 400%)

Vous pouvez spécifier le taux en pourcentage pour réduire ou agrandir des copies.

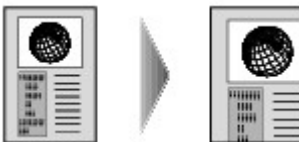

Sur l'écran qui s'affiche lorsque vous sélectionnez Zoom (25 - 400%), modifiez le taux à l'aide de la molette de défilement rapide ou du bouton ▲, ▼, ◀, ou ▶, puis appuyez sur **OK** pour confirmer le réglage.

• Ratio prédéfini

Vous pouvez sélectionner un des ratios prédéfinis pour réduire ou agrandir des copies.



Sur l'écran qui s'affiche lorsque vous sélectionnez Ratio prédéfini, sélectionnez le taux à l'aide de la molette de défilement rapide ou du bouton ▲ ou ▼, puis appuyez sur **OK** pour confirmer le réglage.

Remarque

- Lorsque vous sélectionnez Échelle papier, il se peut que le format du document ne soit pas détecté correctement, selon l'original utilisé. Dans ce cas, sélectionnez Ratio prédéfini, Zoom (25 - 400%) ou 100%.
- Si vous souhaitez réaliser une copie de la même taille que l'original, sélectionnez 100%.

Guide d'utilisation avancée

Guide d'utilisation avancée > Impression à partir du panneau de contrôle de la machine > Copie > Copie de documents > Modification des paramètres d'intensité

Modification des paramètres d'intensité

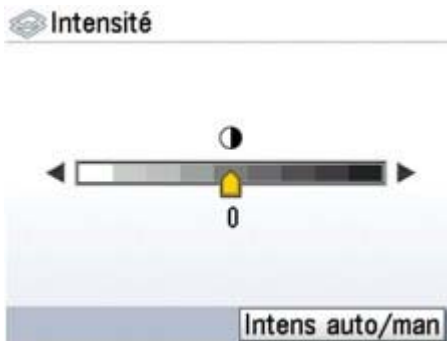

Tournez la molette de défilement facile dans le sens des aiguilles d'une montre pour augmenter l'intensité ou dans le sens opposé pour la réduire.

Vous pouvez également utiliser le bouton ◀ (Gauche) ou ▶ (Droite) pour définir les paramètres.

Appuyez sur le bouton Fonction de droite dans l'écran Intensité pour faire correspondre automatiquement l'intensité au document original placé sur la vitre d'exposition, puis pour imprimer l'image.

Le curseur du réglage de l'intensité prend alors la valeur Auto.

Important

- Tant que le paramètre Auto est sélectionné, vous ne pouvez pas modifier l'intensité à l'aide de la molette de défilement facile. Appuyez sur le bouton Fonction de droite pour réactiver le réglage manuel de l'intensité, puis pour définir l'intensité.

[Haut de la page ↕](#)

Guide d'utilisation avancée

Guide d'utilisation avancée > Impression à partir du panneau de contrôle de la machine > Copie > Copie de documents > Affichage de l'écran Aperçu

Affichage de l'écran Aperçu

Si vous appuyez sur le bouton Fonction de droite alors que Aperçu est affiché à l'écran, vous pouvez afficher un aperçu de l'impression sur l'écran correspondant.

Important

- Pour que l'aperçu s'affiche, l'original sera numérisé. N'ouvrez pas le capot tant que l'écran Aperçu n'est pas affiché.
- Les originaux sont de nouveau numérisés après l'affichage de l'écran Aperçu et avant le début de la copie. N'ouvrez pas le capot et ne retirez pas l'original de la vitre d'exposition tant que la copie n'est pas terminée.

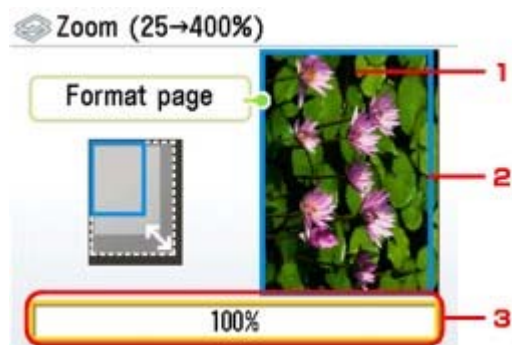

1. Aperçu du document original

L'original placé sur la vitre d'exposition s'affiche. Si l'image affichée est inclinée, reportez-vous à la section [Chargement du papier / des originaux](#), remplacez l'original correctement, puis affichez de nouveau un aperçu de l'original sur l'écran correspondant.

2. Format de page

Un cadre indiquant le format de page sélectionné apparaît par-dessus l'image. L'intérieur du cadre sera imprimé.

3. Agrandissement

Le paramètre d'agrandissement, qui a été défini lorsque l'écran Aperçu était affiché, apparaît. Si l'option Ratio prédéfini, Zoom (25 - 400%) ou 100% est sélectionnée, vous pouvez modifier le paramètre d'agrandissement sur l'écran Aperçu.

[Haut de la page](#) ↕

Guide d'utilisation avancée

Guide d'utilisation avancée > Impression à partir du panneau de contrôle de la machine > Copie > Utilisation de fonctions de copie utiles

Utilisation de fonctions de copie utiles

Copie spéciale

Sélectionnez la méthode de copie en fonction de votre objectif.

- **Copie sans bordure**

Vous pouvez effectuer des copies d'images de façon à ce qu'elles occupent la totalité de la page, sans marge.

➡ Copie sans bordure

- **Copie 2-sur-1**

Vous pouvez copier deux pages d'un original sur une seule feuille de papier en réduisant chaque image.

➡ Copie de deux pages sur une seule feuille (Copie 2-sur-1)

- **Copie 4-sur-1**

Vous pouvez copier quatre pages d'un original sur une seule feuille de papier en réduisant chaque image. Quatre mises en page différentes sont possibles.

➡ Copie de quatre pages sur une seule feuille (Copie 4-sur-1)

- **Image répétée**

Vous pouvez copier une image plusieurs fois sur une même page. Vous pouvez régler la machine de façon qu'elle sélectionne automatiquement le nombre de répétitions de l'image ou spécifier vous-même ce nombre.

➡ Répétition d'une image sur une page (Image répétée)

- **Effacement du cadre**

En cas de copie de documents originaux épais tels que des livres, vous pouvez effectuer des copies ne comportant pas de marges noires autour de l'image ou éclaircir l'ombre qui apparaît sur le pli.

➡ Copie d'originaux épais tels que des livres (Effacement du cadre)

- **Rognage**

Vous pouvez découper (rogner) une partie du document original à copier.

➡ Copie d'une zone spécifiée (Rognage)

- **Masquage**

Vous pouvez effacer (masquer) une partie du document original à copier.

➡ Copie d'images avec effacement d'une partie (Masquage)

Haut de la page ↕

Guide d'utilisation avancée

Guide d'utilisation avancée > Impression à partir du panneau de contrôle de la machine > Copie > Utilisation de fonctions de copie utiles > Paramètres de copie spéciale

Paramètres de copie spéciale

1. Assurez-vous que la machine est sous tension.
2. Sélectionnez  Copier dans l'écran ACCUEIL, puis appuyez sur le bouton **OK**.
3. Chargez du papier dans le réceptacle arrière.
4. Chargez le document original sur la vitre d'exposition.

Remarque

- Pour plus d'informations sur les types d'originaux que vous pouvez copier et les conditions à respecter pour ce faire, reportez-vous à la section [Chargement du papier / des originaux..](#)

5. Appuyez sur le bouton Fonction de gauche lorsque l'écran de confirmation des paramètres d'impression est affiché.

L'écran Copie spéciale s'affiche.



Remarque

- Pendant l'utilisation de ces fonctions, certaines options d'agrandissement/format de page/type de support ne sont pas disponibles.
Si vous commencez par sélectionner le paramètre Copie spéciale, toutes les options non disponibles vont être désactivées ou masquées dans l'écran des paramètres élémentaires de copie.
Si vous commencez par sélectionner le paramètre Copie spéciale et si vous retournez ensuite à l'écran des paramètres élémentaires de copie, tous les éléments devant être modifiés vont être corrigés automatiquement ou vont être signalés par  .
- Pour annuler les paramètres de Copie spéciale, appuyez sur le bouton **Stop**. Si le nombre de copies ou l'intensité ont déjà été définis, appuyez deux fois sur le bouton **Stop**.

Guide d'utilisation avancée

Guide d'utilisation avancée > Impression à partir du panneau de contrôle de la machine > Copie > Utilisation de fonctions de copie utiles > Copie sans bordure

Copie sans bordure

Vous pouvez effectuer des copies d'images de façon à ce qu'elles occupent la totalité de la page, sans marge.

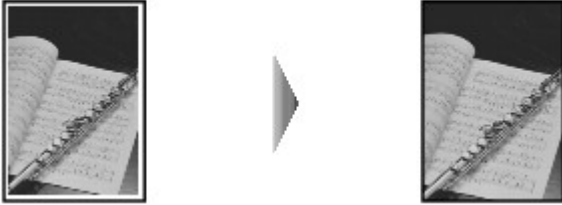

➔ Paramètres de copie spéciale

1. Sélectionnez l'option Enregistrer sur PC, puis appuyez sur le bouton **[OK]**.
Suivez les instructions à l'écran.
2. Appuyez sur le bouton **[Color]** (Couleur) pour effectuer une copie couleur ou sur le bouton **[Black]** (Noir) pour une copie en noir et blanc.

Remarque

- Un léger rognage peut se produire aux bords, car l'image copiée est agrandie pour remplir intégralement la page.
- Vous pouvez modifier la largeur à découper à partir des marges de l'image selon vos besoins.
➔ [Modification des paramètres de la machine à partir de l'écran LCD](#)

[Haut de la page](#) ↕

Guide d'utilisation avancée

Guide d'utilisation avancée > Impression à partir du panneau de contrôle de la machine > Copie > Utilisation de fonctions de copie utiles > Copie de deux pages sur une seule feuille (Copie 2-sur-1)

Copie de deux pages sur une seule feuille (Copie 2-sur-1)

Vous pouvez copier deux pages (A) (B) d'un original sur une seule feuille de papier (C) en réduisant chaque image.

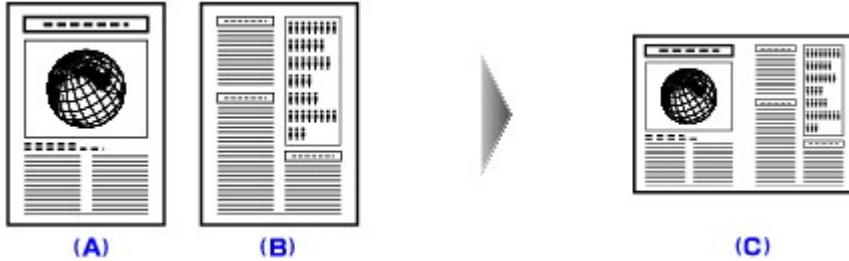

➔ Paramètres de copie spéciale

1. Sélectionnez l'option Copie 2-sur-1, puis appuyez sur le bouton **OK**.
Suivez les instructions à l'écran.
2. Appuyez sur le bouton **[Color]** (Couleur) pour effectuer une copie couleur ou sur le bouton **[Black]** (Noir) pour une copie en noir et blanc.

Remarque

- Vous pouvez ignorer la numérisation de la seconde feuille et ne copier que la première. Après avoir numérisé la première feuille en appuyant sur le bouton **[Color]** (Couleur) ou **[Black]** (Noir), appuyez sur le bouton Fonction de gauche pour sélectionner Impr. 1ère feuille sur l'écran qui s'affiche.
- Si le message La mémoire du périphérique est saturée s'affiche sur l'écran LCD pendant la numérisation, choisissez la qualité d'impression Standard et faites une tentative de copie. Si le problème n'est pas résolu, réduisez le nombre de feuilles ou choisissez la qualité d'impression Rapide(vitesse-priorité) et faites une nouvelle tentative.

[Haut de la page ↕](#)

Guide d'utilisation avancée

Guide d'utilisation avancée > Impression à partir du panneau de contrôle de la machine > Copie > Utilisation de fonctions de copie utiles > Copie de quatre pages sur une seule feuille (Copie 4-sur-1)

Copie de quatre pages sur une seule feuille (Copie 4-sur-1)

Vous pouvez copier quatre pages d'un original sur une seule feuille de papier en réduisant chaque image. Quatre mises en page différentes sont possibles.

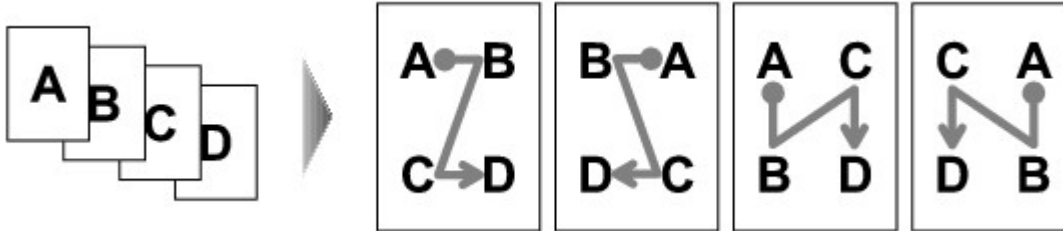

➔ Paramètres de copie spéciale

1. Sélectionnez l'option Copie 4-sur-1, puis appuyez sur le bouton **OK**.
Suivez les instructions à l'écran.
2. Appuyez sur le bouton **[Color]** (Couleur) pour effectuer une copie couleur ou sur le bouton **[Black]** (Noir) pour une copie en noir et blanc.

Remarque

- Si vous souhaitez copier uniquement une, deux ou trois pages, appuyez sur le bouton Fonction de gauche pour sélectionner Impr. maintenant après avoir numérisé la dernière page à copier.
- Si le message La mémoire du périphérique est pleine s'affiche sur l'écran LCD pendant la numérisation, choisissez la qualité d'impression Standard et faites une tentative de copie. Si le problème n'est pas résolu, réduisez le nombre de feuilles ou choisissez la qualité d'impression Rapide (vitesse-priorité) et faites une nouvelle tentative.

[Haut de la page ↕](#)

Guide d'utilisation avancée

Guide d'utilisation avancée > Impression à partir du panneau de contrôle de la machine > Copie > Utilisation de fonctions de copie utiles > Répétition d'une image sur une page (Image répétée)

Répétition d'une image sur une page (Image répétée)

Vous pouvez copier une image plusieurs fois sur une même page. Vous pouvez régler la machine de façon qu'elle sélectionne automatiquement le nombre de répétitions de l'image ou spécifier vous-même ce nombre.



➔ Paramètres de copie spéciale

1. Sélectionnez l'option Image répétée, puis appuyez sur le bouton **OK**.
Suivez les instructions à l'écran.
2. Appuyez sur le bouton **[Color]** (Couleur) pour effectuer une copie couleur ou sur le bouton **[Black]** (Noir) pour une copie en noir et blanc.

Remarque

- La zone numérisée de l'original dépend du paramètre d'agrandissement ou de réduction.

[Haut de la page ↕](#)

Guide d'utilisation avancée

Guide d'utilisation avancée > Impression à partir du panneau de contrôle de la machine > Copie > Utilisation de fonctions de copie utiles > Copie d'originaux épais tels que des livres (Effacement du cadre)

Copie d'originaux épais tels que des livres (Effacement du cadre)

En cas de copie de documents originaux épais tels que des livres, vous pouvez effectuer des copies ne comportant pas de marges noires autour de l'image ou éclaircir l'ombre qui apparaît sur le pli. L'utilisation de cette fonction peut permettre d'économiser de l'encre.

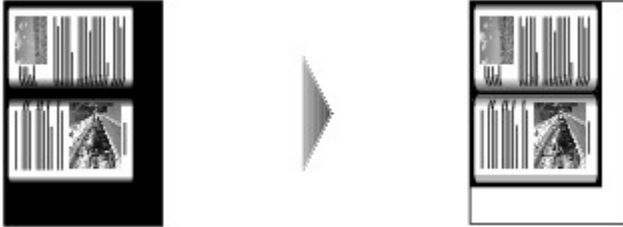

➔ Paramètres de copie spéciale

1. Sélectionnez l'option Effacement du cadre, puis appuyez sur le bouton **OK**.
Suivez les instructions à l'écran.
2. Appuyez sur le bouton **[Color]** (Couleur) pour effectuer une copie couleur ou sur le bouton **[Black]** (Noir) pour une copie en noir et blanc.

Remarque

- Fermez le capot.
- Une fine marge noire peut apparaître autour de l'image. Cette fonction permet d'éliminer les marges noires uniquement. Si le livre à numériser est trop fin ou si la machine est installée à côté d'une fenêtre ou dans un lieu très lumineux, une légère marge noire peut rester. Par ailleurs, si l'original est noir, la machine ne fait pas de distinction entre la couleur du document et l'ombre, ce qui peut provoquer un léger rognage ou une ombre au niveau du pli.
- Si vous appuyez sur le bouton Fonction de droite alors que Aperçu est affiché à l'écran, vous pouvez afficher un aperçu de l'impression sur l'écran correspondant.

➔ Affichage de l'écran Aperçu

[Haut de la page ↕](#)

Guide d'utilisation avancée

Guide d'utilisation avancée > Impression à partir du panneau de contrôle de la machine > Copie > Utilisation de fonctions de copie utiles > Copie d'une zone spécifiée (Rognage)

Copie d'une zone spécifiée (Rognage)

Vous pouvez découper (rogner) une partie du document original à copier.

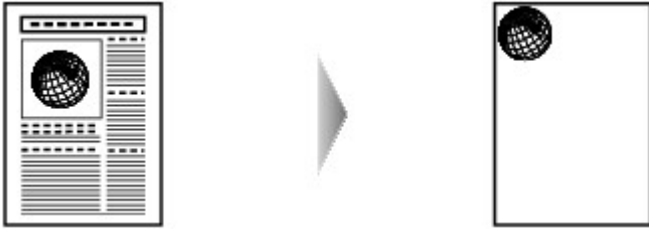

➔ Paramètres de copie spéciale

1. Sélectionnez Rognage, puis définissez les coins supérieur gauche et inférieur droit de la zone de rognage à l'aide du bouton ▲, ▼, ◀, ou ▶ (Haut/Bas/Gauche/droite) en suivant les instructions sur l'écran LCD.
2. Une fois la zone de rognage définie, appuyez sur le bouton **OK**.
Vous pouvez afficher un aperçu de l'impression dans l'écran d'aperçu.
3. Appuyez sur le bouton **[Color]** (Couleur) pour effectuer une copie couleur ou sur le bouton **[Black]** (Noir) pour une copie en noir et blanc.

Remarque

- Si vous appuyez sur le bouton Fonction de gauche après avoir appuyé sur **OK** dans l'écran Rognage de l'image pour afficher l'écran des paramètres de l'impression, vous pouvez rétablir la numérisation du document d'origine.

Guide d'utilisation avancée

Guide d'utilisation avancée > Impression à partir du panneau de contrôle de la machine > Copie > Utilisation de fonctions de copie utiles > Copie d'images avec effacement d'une partie (Masquage)

Copie d'images avec effacement d'une partie (Masquage)

Vous pouvez effacer (masquer) une partie du document original à copier.



➔ Paramètres de copie spéciale

1. Sélectionnez Masquage, puis définissez les coins supérieur gauche et inférieur droit de la zone de masquage à l'aide du bouton ▲, ▼, ◀, ou ▶ (Haut/Bas/Gauche/droite) en suivant les instructions sur l'écran LCD.
2. Une fois la zone de masquage définie, appuyez sur le bouton **OK**.
Vous pouvez afficher un aperçu de l'impression dans l'écran d'aperçu.
3. Appuyez sur le bouton **[Color]** (Couleur) pour effectuer une copie couleur ou sur le bouton **[Black]** (Noir) pour une copie en noir et blanc.

Remarque

- Si vous appuyez sur le bouton Fonction de gauche après avoir appuyé sur **OK** dans l'écran Masquage de l'image pour afficher l'écran des paramètres de l'impression, vous pouvez rétablir la numérisation du document d'origine.

Guide d'utilisation avancée

Guide d'utilisation avancée > Impression à partir du panneau de contrôle de la machine > Impression à partir d'une carte mémoire

Impression à partir d'une carte mémoire

- ➔ Impression de photographies enregistrées sur une carte mémoire
- ➔ Utilisation de fonctions d'impression utiles
- ➔ Utilisation de fonctions d'affichage utiles
- ➔ Configuration du logement pour carte en tant que lecteur de carte mémoire de l'ordinateur

[Haut de la page ↕](#)

Guide d'utilisation avancée

[Guide d'utilisation avancée](#) > [Impression à partir du panneau de contrôle de la machine](#) > [Impression à partir d'une carte mémoire](#)>Impression de photographies sauvegardées sur une carte mémoire

Impression de photographies sauvegardées sur une carte mémoire

Pour plus d'informations sur la procédure de base à suivre pour effectuer des impressions à partir d'une carte mémoire, reportez-vous à la section [Impression à partir d'une carte mémoire](#).

[Haut de la page](#) ↕

Guide d'utilisation avancée

Guide d'utilisation avancée > Impression à partir du panneau de contrôle de la machine > Impression à partir d'une carte mémoire > Impression de photographies sauvegardées sur une carte mémoire > Paramètres de configuration

Paramètres de configuration

Ecran de confirmation des paramètres d'impression

En mode Carte mémoire, sélectionnez la photo à imprimer à l'aide de la molette de défilement rapide ou du bouton ◀ (Gauche) ou ▶ (Droite), spécifiez le nombre de copies et appuyez sur le bouton **OK**. L'écran s'affiche ensuite.



Remarque

- Selon les fonctions, certaines options ne peuvent pas être spécifiées conjointement.

1. Format de page

Sélectionnez le format de page pour le papier chargé.

2. type de support

Sélectionnez le type de support pour le papier chargé.

3. Qualité d'impression

Ajustez la qualité d'impression en fonction de l'original.

4. Avec bordure/Sans bordure

Sélectionnez l'impression avec ou sans bordure.



Remarque

- Lorsque vous choisissez Papier ordinaire comme Type de support, la photo s'imprime avec une bordure, même si vous avez sélectionné Sans bordure.

Ecran Avancé

L'écran Avancé s'affiche lorsque vous appuyez sur le bouton Fonction de gauche de l'écran de confirmation des paramètres d'impression.

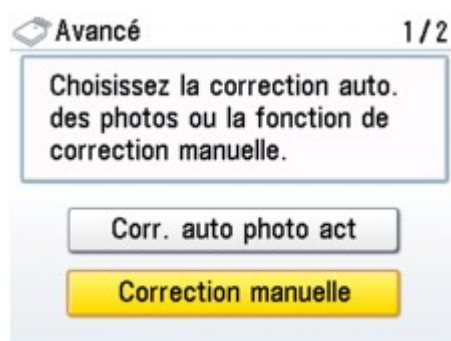

Lorsque Corr. auto photo act est sélectionné, la scène ou le visage figurant sur la photo est repéré et la correction la mieux adaptée à chaque photo est appliquée automatiquement. Cette

fonction permet d'éclaircir l'impression des visages assombris par un contre-jour. Elle analyse également une scène (paysage, nocturne, portrait, etc.), puis la corrige en adaptant automatiquement la couleur, la luminosité ou le contraste pour impression.



Remarque

- Les photos enregistrées sur une carte mémoire sont imprimées avec la correction automatique des photos par défaut. En mode Correction automatique des photos, vous pouvez spécifier uniquement les options ci-dessous (1) Date, (2) N° fichier ou (3) Correction yeux rouges.
- Si vous n'êtes pas satisfait du résultat d'impression lorsque la correction automatique des photos est activée, vous pouvez sélectionner la **Correction manuelle**. Si vous sélectionnez **Correction manuelle**, vous pouvez spécifier chacun des paramètres avancés ci-dessous.

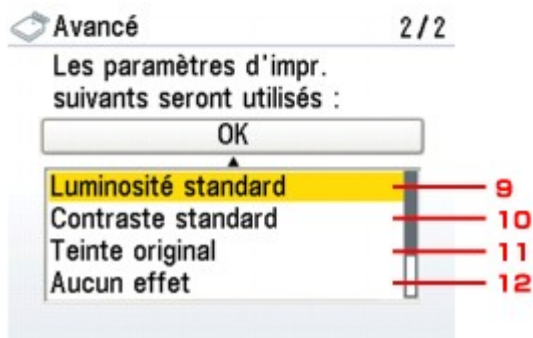
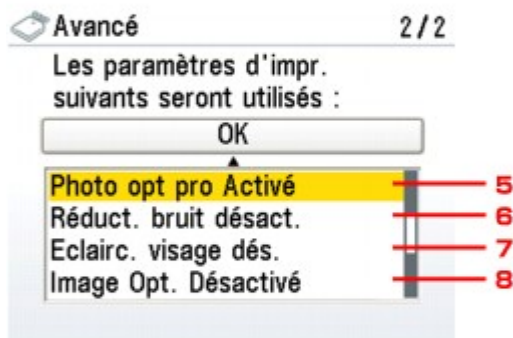
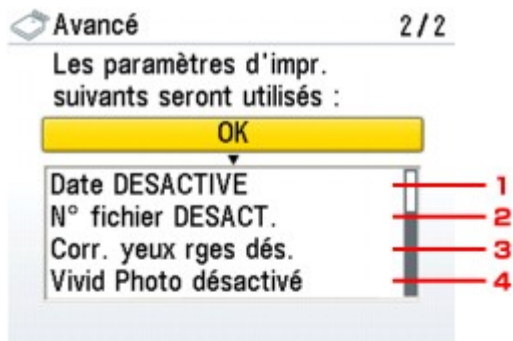

1. Date

Activer ou désactiver l'impression de la date de prise de vue sur une photo.

2. N° du fichier

Activer ou désactiver l'impression du numéro de la photo.



Remarque

- Il est impossible d'imprimer la date de prise de vue et le numéro de fichier lorsque Impr. m. en page est sélectionnée comme fonction d'impression en mode carte mémoire. Même si vous sélectionnez Date ACTIVE et N° fichier ACTIVE, seule la date de prise de vue est imprimée. Si vous souhaitez imprimer le numéro de fichier, sélectionnez Date DESACTIVE.

3. Corr. yeux rges

Corrige l'effet « yeux rouges » dû à la prise de vue au flash dans les portraits.

4. Vivid Photo

Fait ressortir plus intensément les verts et les bleus.

5. Photo opt. Pro

Optimise automatiquement la luminosité et la teinte d'une photo.

6. Réduction du bruit

Réduit le bruit dans les zones bleues comme le ciel, ainsi que dans les zones sombres.

7. Éclaircisseur de visage

Illumine un visage sombre sur une photo prise en contre-jour.

8. Image Optimizer

Corrige et adoucit les contours irréguliers en vue de l'impression.

9. Luminosité

Réglez la luminosité.

10. Contraste

Réglez le contraste.

11. Nuance couleur

Ajustez la couleur.

Par exemple, vous pouvez augmenter le rouge ou le jaune pour modifier un teint de peau.

12. Effets

Permet d'appliquer des effets spéciaux à la photo, comme l'impression en sépia ou un effet d'esquisse.

[Haut de la page ↕](#)

Guide d'utilisation avancée

Guide d'utilisation avancée > Impression à partir du panneau de contrôle de la machine > Impression à partir d'une carte mémoire > Impression de photographies sauvegardées sur une carte mémoire > Impression à l'aide de l'index photo

Impression à l'aide de l'index photo

L'index photo est un papier ordinaire au format A4 ou Lettre destiné à l'impression d'images miniatures des photos enregistrées sur une carte mémoire. Imprimez un index photo, marquez les images que vous souhaitez imprimer et numérisez la feuille, puis demandez à la machine d'imprimer les images sélectionnées. Vous pouvez également spécifier d'autres paramètres, tels que le format et le type du papier à l'aide de cette feuille. Vous n'avez pas besoin ainsi d'effectuer de nouveaux réglages à partir du panneau de contrôle de la machine.

Papier ordinaire au format A4 ou Lettre

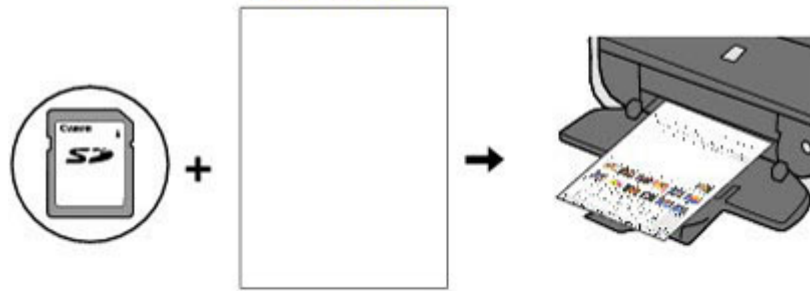

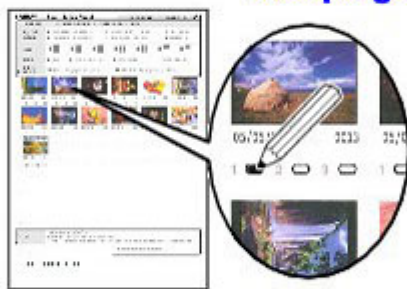

Marquage

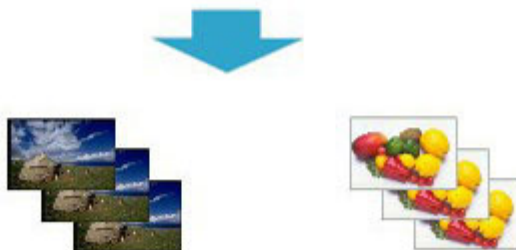

Scanner/Impression



1. Assurez-vous que la machine est sous tension.
2. Chargez du papier ordinaire de format A4 ou Lettre dans la cassette.
3. Sélectionnez  Index Photo dans l'écran ACCUEIL, puis appuyez sur le bouton **OK**.

4. Vérifiez que l'option  Index photo est sélectionnée, puis appuyez sur le bouton **OK**.
5. Insérez la carte mémoire dans le logement pour carte en vous conformant aux instructions affichées sur l'écran LCD.

 **Attention**

- Ne retirez pas la carte mémoire tant que l'impression de(s) index photo n'est pas terminée.

 **Remarque**

- Pour plus d'informations sur la procédure à suivre pour insérer une carte mémoire, reportez-vous à la section [Impression à partir d'une carte mémoire](#).

6. Sélectionnez une plage d'images à inclure dans l'index photo, puis appuyez sur le bouton **OK**.

Vous pouvez sélectionner les plages suivantes.

Impr. toutes les images :

Imprime toutes les images.

Spécifiez nombre copies :

Imprime le nombre spécifié d'images à partir de la plus récente.

Chercher :

Imprime des images en spécifiant la plage de dates de prise de vue.

 **Remarque**

- En fonction du nombre de photos enregistrées sur la carte mémoire, l'écran de recherche peut mettre un certain temps à s'afficher.

7. Appuyez sur le bouton **Couleur** pour lancer l'impression de l'index photo.

Le ou les index photos sont imprimés.

 **Remarque**

- Au-delà de 31 images sélectionnées, deux index photos ou plus sont imprimés.

8. Noircissez les cercles appropriés dans l'index photo.

Noircissez les cercles correspondants () au crayon foncé ou à l'encre noire pour sélectionner les photos à imprimer et leurs paramètres.

- Correct



- Incorrect



(a)



(b)



(c)

- (a) Coche
 (b) Trait seulement
 (c) Trop clair

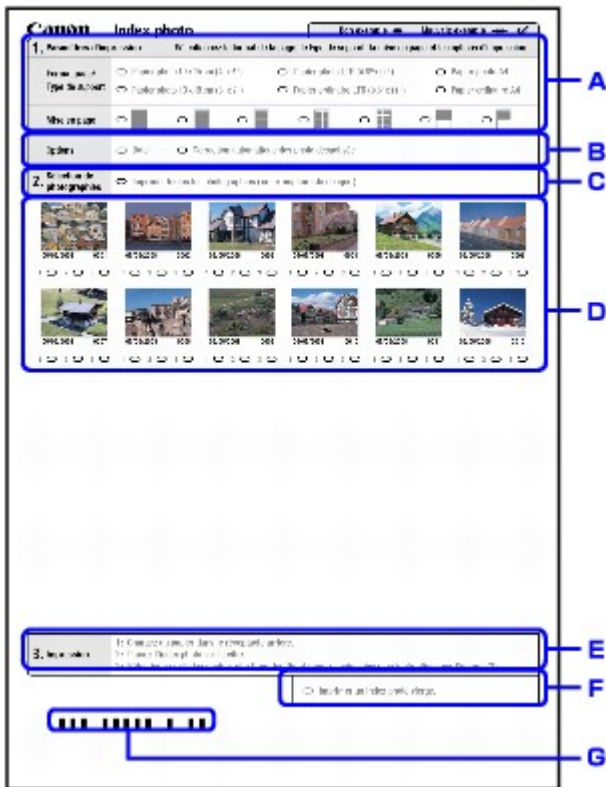

- A. Sélectionnez le format de page et d'autres formats d'impression.
- B. Sélectionnez Date/Correction auto. image si nécessaire.
- C. Noircissez ce cercle pour imprimer une copie de toutes les photographies.
 - * Si vous noircissez ce cercle, tous les autres cercles que vous avez noircis concernant le nombre de copies à imprimer pour chaque photographie sont ignorés et une seule copie de chaque photographie est imprimée.
- D. Sélectionnez le nombre de copies (noircissez un cercle sous chaque photo à imprimer).
- E. Vérifiez, puis suivez la procédure d'impression décrite.
- F. Noircissez ce cercle pour imprimer de nouveau le même index photo.
 - * Ce choix a priorité sur tous les autres paramètres choisis.
- G. Veillez à ne pas salir le code barre.
 - Si le code barre est taché ou froissé, la machine risque de ne pas pouvoir numériser l'index photo correctement.

Important

- Veillez à bien noircir le cercle correspondant à chaque paramètre (sauf les options).
- Complétez toutes les feuilles s'il y a plusieurs index photo.
- Si les cercles noircis sur l'index photo ne sont pas assez foncés ou larges, la machine risque de ne pas numériser correctement l'index photo.

9. Chargez le papier.

Assurez-vous que le format de la page et le type de support du papier chargé correspondent aux paramètres spécifiés dans l'index photo.

Remarque

- Pour l'impression d'images avec un index photo, vous avez le choix entre les formats de page suivants : 4 x 6 / 101,6 x 152,4 mm, 5 x 7 / 127 x 177,8 mm, 8,5 x 11 (Lettre) ou A4

10. Vérifiez que l'option  Num. feuille et impr. est sélectionnée, puis appuyez sur le bouton **OK**.

11. Placez l'index photo face à numériser vers le bas sur la vitre d'exposition, puis appuyez sur le bouton **[OK]**.

Lorsque vous positionnez l'index photo, orientez le recto de la feuille vers le bas, puis alignez sa

partie supérieure gauche avec le repère, comme illustré dans la figure ci-dessous.



L'index photo est numérisé et les photos spécifiées sont imprimées.
Une fois l'impression terminée, retirez l'index photo de la vitre.

Important

- Si le message **Échec numérisat. index photo** s'affiche sur l'écran LCD, appuyez sur le bouton **[OK]** et vérifiez les points suivants :
 - La vitre d'exposition et l'index photo ne sont pas sales
 - L'index photo est correctement positionné, recto vers le bas
 - Tous les cercles requis ont été noircis sur la feuille
 - Une seule option a été sélectionnée pour les éléments qui n'acceptent pas plusieurs options
- Ne retirez pas la carte mémoire tant que l'impression est en cours.

Remarque

- Pour annuler l'impression, appuyez sur le bouton **[Stop]** (Arrêt)
- Pour continuer à imprimer des photos à l'aide des index photos suivants, recommencez la procédure à partir de l'étape 10.
- Si la carte mémoire a été retirée puis réintroduite avant impression à l'aide de l'index photo, le démarrage de l'impression peut être légèrement différé.

Guide d'utilisation avancée

Guide d'utilisation avancée > Impression à partir du panneau de contrôle de la machine > Impression à partir d'une carte mémoire>Utilisation de fonctions d'impression utiles

Utilisation de fonctions d'impression utiles

Impression de photos dans divers formats depuis la carte mémoire

Sélectionnez l'une des méthodes d'impression suivantes en fonction de vos besoins.

- **Imp. présentation**

Vous pouvez coller les photos de votre choix au format spécifié.

➔ Impression de plusieurs photos sur une seule feuille (Imp. présentation)

- **Impr. autocollant**

Vous pouvez imprimer vos photos préférées avec un cadre à l'aide des autocollants photo de Canon.

➔ Impression sur des autocollants (Impr. autocollant)

- **Impression DPOF**

Si vous avez sélectionné des paramètres Digital Print Order Format (DPOF) sur votre appareil photo numérique, vous pouvez imprimer en utilisant ces mêmes paramètres.

➔ Impression DPOF

- **Infos capturées**

Vous pouvez imprimer des informations sur le moment de la prise de vue (infos Exif) dans la marge de l'index photo imprimé ou d'une sélection de photos.

➔ Infos capturées

- **Impression index photo**

Vous pouvez imprimer un index de toutes les photos enregistrées sur une carte mémoire.

➔ Impression index photo

- **Imprimer toutes les images**

Vous pouvez imprimer toutes les photos enregistrées sur une carte mémoire.

➔ Imprimer toutes les images

- **Impr. format photo d'id.**

Vous pouvez imprimer une photo enregistrée sur une carte mémoire au format d'une photo d'identité.

➔ Impression de photos d'identité – Impr. format photo d'id.

- **Impr. calendrier**

Vous pouvez imprimer un calendrier contenant les photos enregistrées sur une carte mémoire.

➔ Création d'un calendrier – Impr. calendrier

Haut de la page ↕

Guide d'utilisation avancée

Guide d'utilisation avancée > Impression à partir du panneau de contrôle de la machine > Impression à partir d'une carte mémoire > Utilisation de fonctions d'impression utiles > Paramètres d'impression d'une photo enregistrée sur une carte mémoire

Paramètres d'impression d'une photo enregistrée sur une carte mémoire

1. Assurez-vous que la machine est sous tension.
2. Chargez le papier.
3. Sélectionnez  Carte mémoire sur l'écran ACCUEIL, puis appuyez sur le bouton **OK**.
4. Insérez la carte mémoire dans le logement pour carte.
Le menu de la carte mémoire s'affiche.

Remarque

- Pour plus d'informations sur la procédure à suivre pour insérer une carte mémoire, reportez-vous à la section [Impression à partir d'une carte mémoire](#).
-

[Haut de la page](#) ↕

Guide d'utilisation avancée

Guide d'utilisation avancée > Impression à partir du panneau de contrôle de la machine > Impression à partir d'une carte mémoire>Utilisation de fonctions d'impression utiles > Impression de plusieurs photos sur une seule feuille (Imp. présentation)

Impression de plusieurs photos sur une seule feuille (Imp. présentation)

Vous pouvez coller les photos de votre choix au format spécifié.

➔ Paramètres d'impression d'une photo enregistrée sur une carte mémoire

1. Sélectionnez l'option Imp. présentation, puis appuyez sur le bouton **OK**.

Suivez les instructions à l'écran.

Remarque

- Si vous ignorez un cadre sélectionné sans y coller de photo alors que vous avez sélectionné Coller une par une, appuyez sur la touche Fonction de gauche sur l'écran de présentation de la photo.
- Lorsque vous sélectionnez Sans bordure, vous ne pouvez pas choisir le type de support Papier ordinaire.
- Si Mixte 1, Mixte 2 ou Mixte 3 est sélectionné, vous pouvez sélectionner A4 ou LTR(8,5"x11") comme format de page.
- Vous ne pouvez pas coller de photos sur plusieurs pages à la fois. Si vous devez placer les photos sur deux pages ou plus, imprimez la page sur laquelle vous avez collé des photos avant de passer à la suivante.
- Même si vous sélectionnez Date ACTIVE et N° fichier ACTIVE, seule la date de prise de vue est imprimée. Si vous souhaitez imprimer le numéro de fichier, sélectionnez Date DESACTIVE. Il est impossible d'imprimer à la fois la date de prise de vue et le numéro de fichier.
- Autres options
 - ➔ Impression d'une zone spécifiée (Rognage)
 - ➔ Recherche de photos à l'aide de la date de prise de vue (Rechercher)

Haut de la page ↗

Guide d'utilisation avancée

Guide d'utilisation avancée > Impression à partir du panneau de contrôle de la machine > Impression à partir d'une carte mémoire>Utilisation de fonctions d'impression utiles > Impression sur des autocollants (Impr. autocollant)

Impression sur des autocollants (Impr. autocollant)

Vous pouvez imprimer vos photos préférées avec un cadre à l'aide des Autocollants photo de Canon.

➔ Paramètres d'impression d'une photo enregistrée sur une carte mémoire

1. Sélectionnez l'option Impr. autocollant, puis appuyez sur le bouton **OK**.

Suivez les instructions à l'écran.



Remarque

- Vous ne pouvez pas utiliser la cassette pour imprimer sur des autocollants. Chargez les autocollants dans le réceptacle arrière.
- Vous ne pouvez charger qu'une feuille à la fois dans le réceptacle arrière.
- Sélectionnez le cadre à imprimer à l'aide de la molette de défilement facile ou du bouton ◀ (Gauche) ou ▶ (Droite).
- Pour imprimer sans cadre, appuyez sur le bouton Fonction de gauche lorsque l'option Sans cadre est affichée à l'écran.
- Lorsque la photo est à l'envers, utilisez le bouton ▲ (Haut) ou ▼ (Bas) pour faire pivoter le cadre de 180 degrés et l'orienter correctement contre la photo.
- Pour faire pivoter la photo de 90 degrés et l'ajuster au cadre, utilisez l'écran d'édition du rognage
 - ➔ Impression d'une zone spécifiée (Rognage)
- Autres options
 - ➔ Utilisation de fonctions d'affichage utiles
 - ➔ Impression d'une zone spécifiée (Rognage)
 - ➔ Recherche de photos à l'aide de la date de prise de vue (Rechercher)

Haut de la page ↑

Guide d'utilisation avancée

Guide d'utilisation avancée > Impression à partir du panneau de contrôle de la machine > Impression à partir d'une carte mémoire>Utilisation de fonctions d'impression utiles > Impression DPOF

Impression DPOF

➔ Paramètres d'impression d'une photo enregistrée sur une carte mémoire

1. Sélectionnez l'option Impression DPOF, puis appuyez sur le bouton **OK**.

Si vous avez sélectionné des paramètres Digital Print Order Format (DPOF) sur votre appareil photo numérique, vous pouvez imprimer en utilisant ces mêmes paramètres.



Remarque

- La machine prend en charge les fonctions DPOF suivantes :

Version :

Basée sur la version 1.00

Types d'image pris en charge :

CIFF, Exif (images compressées TIFF) et JFIF

Style Impression standard :

Imprime des photos définies comme "Impression standard" avec DPOF

Style Impression index :

Imprime un index des photos sélectionnées pour "Impression d'index" avec DPOF en utilisant le format de mise en page d'index de la machine

Style Impression multi-image :

Imprime une photo sélectionnée pour "Impression multi-image" à l'aide de la fonction DPOF (avec nombre de copies et présentation spécifiés)

Sélection de photos à imprimer :

Imprime uniquement les photos pour lesquelles vous avez spécifié DPOF

Nombre de copies :

Imprime le nombre de copies pour lesquelles vous avez spécifié DPOF

- Les impressions sont automatiquement agrandies ou rétrécies en fonction du format de la page. Les bords de la photo peuvent être rognés selon le format de la page.
- L'ordre des dates de prise de vue adopté pour le tri des photos est celui défini pour DPOF.
- DPOF est un format standard permettant d'enregistrer des informations spécifiques concernant les images, telles que l'image à imprimer ou le nombre de copies.

[Haut de la page](#) ↕

Guide d'utilisation avancée

Guide d'utilisation avancée > Impression à partir du panneau de contrôle de la machine > Impression à partir d'une carte mémoire>Utilisation de fonctions d'impression utiles > Infos capturées

Infos capturées

Vous pouvez imprimer des informations sur les photos au moment de la prise de vue (infos Exif) dans la marge de l'impression de l'index photo ou d'une sélection de photos.

➔ Paramètres d'impression d'une photo enregistrée sur une carte mémoire

1. Sélectionnez Infos capturées, puis appuyez sur le bouton **OK**.

Suivez les instructions à l'écran.



Remarque

- Les méthodes d'impression suivantes sont disponibles :

Image unique :

Imprime les informations dans la marge de chaque photo sélectionnée.

Liste :

Imprime les informations dans la marge de l'index photo pour toutes les photos ou pour une sélection de photos. Vous pouvez sélectionner les photos à imprimer en fonction de la date de prise de vue.

- Autres options

➔ **Utilisation de fonctions de copie utiles** (Cette fonction est utilisable uniquement si Image unique est sélectionné.)

➔ **Impression d'une zone spécifiée (Rognage)** (Cette fonction est utilisable uniquement si Image unique est sélectionné.)

➔ **Recherche de photos à l'aide de la date de prise de vue (Rechercher)**

[Haut de la page](#) ↑

Guide d'utilisation avancée

Guide d'utilisation avancée > Impression à partir du panneau de contrôle de la machine > Impression à partir d'une carte mémoire>Utilisation de fonctions d'impression utiles > Impression index photo

Impression index photo

Vous pouvez imprimer un index de toutes les photos enregistrées sur une carte mémoire.

➔ Paramètres d'impression d'une photo enregistrée sur une carte mémoire

1. Sélectionnez Impression index photo, puis appuyez sur le bouton **OK**.

2. Sélectionnez Toutes les photos, puis appuyez sur le bouton **OK**.

Suivez les instructions à l'écran.



Remarque

- Les méthodes d'impression suivantes sont disponibles :
 - Impression contact : Les images des films 35 mm sont imprimées en format négatif comme sur une impression contact.
 - Standard : Le nombre de photos imprimées sur une seule feuille dépend du format de la page.
 - A4/Lettre : 80 photos, 8 x 10 pouces/203,2 x 254,0 mm : 72 photos, 5 x 7 pouces/127,0 x 177,8 mm : 35 photos
 - 4 x 6 pouces / 101,6 x 152,4 mm : 24 photos, Large/101,6 x 180,6 mm : 28 photos
- Vous pouvez rechercher des photos à imprimer à l'aide de la date de prise de vue.
 - Rechercher des photos avec la date de prise de vue.
 - ➔ Recherche de photos à l'aide de la date de prise de vue (Rechercher)

[Haut de la page ↕](#)

Guide d'utilisation avancée

Guide d'utilisation avancée > Impression à partir du panneau de contrôle de la machine > Impression à partir d'une carte mémoire>Utilisation de fonctions d'impression utiles > Imprimer toutes les images

Imprimer toutes les images

Vous pouvez imprimer toutes les photos enregistrées sur une carte mémoire.

➔ Paramètres d'impression d'une photo enregistrée sur une carte mémoire

1. Sélectionnez Imprimer toutes les images, puis appuyez sur le bouton **OK**.

Suivez les instructions à l'écran.

Remarque

- Autres options
 - ➔ Recherche de photos à l'aide de la date de prise de vue (Rechercher)
-

Haut de la page 

Guide d'utilisation avancée

Guide d'utilisation avancée > Impression à partir du panneau de contrôle de la machine > Impression à partir d'une carte mémoire>Utilisation de fonctions d'impression utiles > Impression de photos d'identité – Impr. format photo d'id.

Impression de photos d'identité – Impr. format photo d'id.

Vous pouvez imprimer des photos enregistrées sur une carte mémoire dans un format en particulier tel que le format d'une photo d'identité.

➔ Paramètres d'impression d'une photo enregistrée sur une carte mémoire

1. Sélectionnez Impr. format photo d'id., puis appuyez sur le bouton **OK**.
2. Sélectionnez la photo à imprimer à l'aide de la molette de défilement facile ou du bouton ◀ (Gauche) ou ▶ (Droite), puis appuyez sur le bouton **OK**.

Suivez les instructions à l'écran.

Remarque

- Les formats suivants sont disponibles.
Impression sur un format de papier supérieur au format indiqué.
1,18 x 0,98 pouces (3,0 x 2,5 cm)
1,57 x 1,18 pouces (4,0 x 3,0 cm)
1,57 x 1,57 pouces (4,0 x 4,0 cm)
1,57 x 2,36 pouces (4,0 x 6,0 cm)
1,77 x 1,38 pouces (4,5 x 3,5 cm)
1,77 x 1,77 pouces (4,5 x 4,5 cm)
1,97 x 1,97 pouces (5,0 x 5,0 cm)
2,17 x 2,17 pouces (5,5 x 5,5 cm)
2,36 x 1,77 pouces (4,0 x 6,0 cm)
4,72 x 4,72 pouces (12,0 x 12,0 cm)
1 x 1,43 pouces (2,5 x 3,6 cm)
1,43 x 2 pouces (3,6 x 5,1 cm)
1,77 x 2,17 pouces (4,5 x 5,5 cm)
- Autres options
 - ➔ Utilisation de fonctions d'affichage utiles
 - ➔ Recherche de photos à l'aide de la date de prise de vue (Rechercher)

Guide d'utilisation avancée

Guide d'utilisation avancée > Impression à partir du panneau de contrôle de la machine > Impression à partir d'une carte mémoire>Utilisation de fonctions d'impression utiles > Création d'un calendrier – Impr. calendrier

Création d'un calendrier – Impr. calendrier

Vous pouvez créer un calendrier original à l'aide de vos photos préférées et d'un calendrier.

➔ Paramètres d'impression d'une photo enregistrée sur une carte mémoire

1. Sélectionnez l'option Impr. calendrier, puis appuyez sur le bouton **OK**.

Suivez les instructions à l'écran.



Important

- Vérifiez que le papier est disposé en orientation portrait.



Remarque

- Vous pouvez choisir l'une des présentations suivantes.
Papier : format portrait Photo : bas (paysage)
Papier : format portrait Photo : haut (paysage)
Papier : format paysage Photo : droite (portrait)
Papier : format paysage Photo : gauche (portrait)
- Choisissez le format paysage ou portrait suivant l'orientation de la photo.
- Utilisez la molette de défilement facile ou le bouton ◀ (Gauche) ou ▶ (Droite) pour sélectionner la photo. Lorsque la photo est à l'envers, utilisez le bouton ▲ (Haut) ou ▼ (Bas) pour faire pivoter la photo de 180 degrés.
- Pour modifier le début de la semaine sur le calendrier imprimé, appuyez sur le bouton Fonction de gauche sur l'écran où Avancé est affiché, puis sélectionnez Début semaine.
- Pour confirmer ou modifier certains paramètres tels que la luminosité, appuyez sur le bouton Fonction de gauche sur l'écran où Avancé est affiché, puis sélectionnez Autres paramètres.
- Même si vous sélectionnez Date ACTIVE et N° fichier ACTIVE, seule la date de prise de vue est imprimée. Si vous souhaitez imprimer le numéro de fichier, sélectionnez Date DESACTIVE. Il est impossible d'imprimer à la fois la date de prise de vue et le numéro de fichier.
- Autres options
 - ➔ Impression d'une zone spécifiée (Rognage)
 - ➔ Recherche de photos à l'aide de la date de prise de vue (Rechercher)

Haut de la page ↕

Guide d'utilisation avancée

Guide d'utilisation avancée > Impression à partir du panneau de contrôle de la machine > Impression à partir d'une carte mémoire>Utilisation de fonctions d'affichage utiles

Utilisation de fonctions d'affichage utiles

Changement de l'affichage

Vous pouvez modifier l'affichage des photos en appuyant sur le bouton Fonction de gauche lorsque l'option Modifier affich. apparaît en bas de l'écran.

- **Affichage Normal :**

Affiche une photo.

- **Aff. miniatures :**

Affiche neuf photos à la fois. Sélectionnez la photo à l'aide de la molette de défilement facile ou du bouton ▲ (Haut), ▼ (Bas), ◀ (Gauche) ou ▶ (Droite), puis appuyez sur le signe + ou - pour spécifier le nombre de copies.

- **Affichage plein écran :**

Affiche une photo en plein écran.

- **Affichage agrandi :**

Agrandit les photos deux fois par rapport à l'original. Déplacez la zone à afficher à l'aide du bouton ▲ (Haut), ▼ (Bas), ◀ (Gauche) ou ▶ (Droite). Pour revenir au mode d'affichage précédent, appuyez sur le bouton **OK**.

- **Panorama :**

Affiche automatiquement les photos les unes après les autres. Pour arrêter le diaporama, appuyez sur le bouton **Stop**.

[Haut de la page ↕](#)

Guide d'utilisation avancée

Guide d'utilisation avancée > Impression à partir du panneau de contrôle de la machine > Impression à partir d'une carte mémoire>Utilisation de fonctions d'affichage utiles > Impression d'une zone spécifiée (Rognage)

Impression d'une zone spécifiée (Rognage)

Vous pouvez modifier les images affichées sur l'écran LCD en les découpant.

Remarque

- Le découpage des images s'effectue une fois le format de page, le type de support et l'impression avec ou sans bordure définis dans l'écran des paramètres d'impression. Si vous changez les paramètres papier après le découpage, il est possible que la zone découpée soit ajustée en fonction du papier ou complètement désactivée.

- Sélectionnez la photo à découper.
- Appuyez sur le bouton Fonction de droite lorsque Edition s'affiche à l'écran.
- Sélectionnez l'option Rognage, puis appuyez sur le bouton **OK**.

L'écran d'édition du rognage s'affiche.

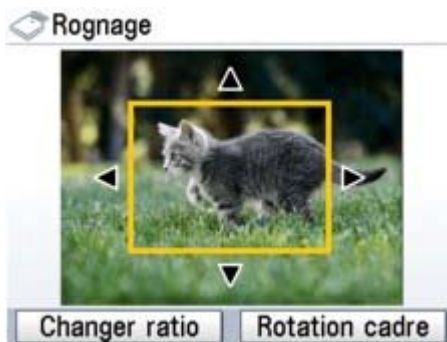

- Choisissez la zone d'impression.

Boutons ▲ (Haut), ▼ (Bas), ◀ (Gauche) et ▶ (Droite) :

Positionnez le cadre de découpe.

Molette de défilement facile :

Définit la taille du cadre de découpe.

Tournez la molette de défilement facile dans le sens des aiguilles d'une montre pour agrandir le cadre de découpe ou dans le sens opposé pour le réduire.

Bouton Fonction de gauche :

Modifie les proportions du cadre de découpe.

Bouton Fonction de droite :

Fait pivoter le cadre de découpe

Pour faire basculer le cadre de découpe en orientation portrait ou paysage, appuyez sur ce bouton.

- Appuyez sur le bouton **OK** pour finaliser la sélection de la zone de découpe.

La zone à découper est sélectionnée et la photo originale s'affiche.

Remarque

- L'image découpée ne peut pas être enregistrée sur la carte mémoire.
- La zone de découpage est affichée uniquement pour les photos qui ont été rognées.
- Pour modifier la zone de découpe une fois celle-ci définie, appuyez à nouveau sur le bouton Fonction de droite alors que Edition est affiché à l'écran, sélectionnez Rognage, puis appuyez sur le bouton **OK**.
- Pour annuler la zone de découpe une fois celle-ci définie, appuyez à nouveau sur le bouton Fonction de droite alors que Edition est affiché à l'écran, sélectionnez Annuler le rognage, puis appuyez sur le bouton **OK**. Sélectionnez Images affich. unicumt ou Toutes les images, puis appuyez sur le bouton **OK**.

Guide d'utilisation avancée

Guide d'utilisation avancée > Impression à partir du panneau de contrôle de la machine > Impression à partir d'une carte mémoire > Utilisation de fonctions d'affichage utiles > Recherche de photos à l'aide de la date de prise de vue (Rechercher)

Recherche de photos à l'aide de la date de prise de vue (Rechercher)

Si vous avez enregistré un grand nombre de photos sur la carte mémoire, vous pouvez choisir d'afficher et d'imprimer uniquement les photos prises à une certaine date ou au cours d'un certain laps de temps.

Remarque

- Si vous avez choisi le nombre de copies à imprimer pour certaines photos avant de lancer la recherche par date de prise de vue ou si certaines photos sont déjà associées à une mise en page, ces photos seront également sélectionnées, même si elles n'ont pas été prises à la date ou pendant la période spécifiée.

1. Affichez l'écran de méthode de recherche.

- Configuration dans l'écran Edition :
 1. Appuyez sur le bouton Fonction de droite lorsque Edition s'affiche à l'écran.
 2. Sélectionnez Rechercher, puis appuyez sur le bouton **OK**.
L'écran Rechercher s'affiche.
- Configuration de l'option Rechercher dans l'écran Spécifier plage d'impr. :
 1. Sélectionnez Rechercher, puis appuyez sur le bouton **OK**.
L'écran Rechercher s'affiche.

2. Définissez la méthode de recherche.

- Pour spécifier une seule date de recherche, procédez comme suit :
Sélectionnez Une date seulement.
- Pour spécifier une plage de dates à rechercher, procédez comme suit :
Sélectionnez Sélect. plage dates.

3. Appuyez sur le bouton **[OK]** (Numériser).

L'écran de saisie de la date s'affiche.

Remarque

- En fonction du nombre de photos enregistrées sur la carte mémoire, l'écran de saisie de la date peut mettre un certain temps à s'afficher.

4. Indiquez la plage de dates, puis appuyez sur le bouton **OK**.

- Si vous avez sélectionné Une date seulement :
 1. Indiquez la date à rechercher, puis appuyez sur le bouton **OK**.
- Si vous avez sélectionné Sélect. plage dates :
 1. Indiquez la date de début à rechercher, puis appuyez sur le bouton **OK**.
 2. Indiquez la date de fin à rechercher, puis appuyez sur le bouton **OK**.

Remarque

- La date demandée est affichée conformément aux paramètres Affichage de la date sous Autres paramètres dans Param. périphérique.
➔ [Modification des paramètres de la machine à partir de l'écran LCD](#)
- Pour annuler la plage de dates sélectionnée, appuyez sur le bouton Fonction de droite alors que Edition est affiché à l'écran, sélectionnez Annuler sélection dates, puis appuyez sur **OK**.

Guide d'utilisation avancée

Guide d'utilisation avancée > Impression à partir du panneau de contrôle de la machine > Impression à partir d'une carte mémoire > Configuration du logement pour carte en tant que lecteur de carte mémoire de l'ordinateur

Configuration du logement pour carte en tant que lecteur de carte mémoire de l'ordinateur

L'emplacement de carte de la machine peut aussi servir de lecteur de carte mémoire à l'ordinateur.



Remarque

- Pour plus d'informations sur l'utilisation d'emplacement de carte sur un réseau, reportez-vous à la section [Utilisation de l'emplacement de carte sur un réseau](#).
- Sous Macintosh, vous ne pouvez pas écrire de données sur une carte mémoire insérée dans l'emplacement de carte sur un réseau.



Important

- Lorsque l'option Attribut lecture/écriture dans Autres paramètres sous Param. périphérique est définie sur Ecr. depuis USB sur PC ou Ecr. depuis LAN sur PC à l'aide du panneau de contrôle, vous ne pouvez pas imprimer directement à partir d'une carte mémoire. Après avoir utilisé l'emplacement de carte comme lecteur de carte mémoire, retirez la carte mémoire, puis redéfinissez l'option Attribut lecture/écriture sur Lect. seule depuis PC. Lorsque vous mettez la machine hors tension, l'option Ecr. depuis USB sur PC ou Ecr. depuis LAN sur PC est désactivée. Le paramètre Lect. seule depuis PC est alors rétabli lorsque vous remettez la machine sous tension.

1. Vérifiez que la carte mémoire n'est pas insérée.

Si elle l'est, retirez-la de l'emplacement de carte. Pour plus d'informations, reportez-vous à la rubrique [Impression à partir d'une carte mémoire](#).

2. Sélectionnez Paramètres dans l'écran ACCUEIL, puis appuyez sur le bouton **OK**.

3. Sélectionnez Param. périphérique, puis appuyez sur le bouton **OK**.

4. Sélectionnez Autres paramètres, puis appuyez sur le bouton **OK**.

5. Sélectionnez Attribut lecture/écriture, puis appuyez sur le bouton **OK**.

6. Spécifiez l'attribut de lecture/écriture.

Mode Lecture seule

L'emplacement de carte est uniquement utilisé pour la lecture. Sélectionnez ce mode pour imprimer des photos depuis une carte mémoire.

Ecr. depuis USB sur PC

Le logement pour carte est utilisé en tant que lecteur de carte mémoire d'un ordinateur connecté via USB. Des données peuvent être écrites sur la carte mémoire à partir de l'ordinateur connecté via USB.

Ecr. depuis LAN sur PC

L'emplacement de carte est utilisé en tant que lecteur de carte mémoire d'un ordinateur connecté sur le réseau. Des données peuvent être écrites sur la carte mémoire à partir de l'ordinateur connecté au réseau.



7. Appuyez sur le bouton **[OK]** (Numériser).



Important

- Si vous utilisez l'emplacement de carte en tant que lecteur de la carte mémoire de l'ordinateur, vous devez effectuer une opération de retrait sécurisé sur votre ordinateur avant

de retirer physiquement la carte mémoire de la machine.

- Sous Windows, cliquez avec le bouton droit de la souris sur l'icône du  disque amovible, puis cliquez sur Éjecter. Si le bouton Éjecter ne s'affiche pas à l'écran, assurez-vous que le témoin **Access** (Accès) ne clignote pas, puis retirez la carte.
 - Sur un réseau : L'opération de retrait n'est pas nécessaire.
- Sur un ordinateur Macintosh, faites glisser l'icône du lecteur monté  dans la corbeille.

[Haut de la page](#) ↑

Guide d'utilisation avancée

Guide d'utilisation avancée > Impression à partir du panneau de contrôle de la machine > Impression de photos à partir de tirages papier

Impression de photos à partir de tirages papier

- ➔ Impression à partir de tirages papier
- ➔ Utilisation de fonctions d'impression utiles
- ➔ Utilisation de fonctions d'affichage utiles

[Haut de la page ↕](#)

Guide d'utilisation avancée

[Guide d'utilisation avancée](#) > [Impression à partir du panneau de contrôle de la machine](#) > [Impression de photos à partir de tirages papier](#) > [Impression à partir de tirages papier](#)

Impression à partir de tirages papier

Pour plus d'informations sur la procédure de base à suivre pour imprimer à partir de tirages papier, reportez-vous à la section [Impression de photos à partir de tirages papier](#).

[Haut de la page](#) ↕

Guide d'utilisation avancée

Guide d'utilisation avancée > Impression à partir du panneau de contrôle de la machine > Impression de photos à partir de tirages papier > Impression à partir de tirages papier > Paramètres de configuration

Paramètres de configuration

Ecran de confirmation des paramètres d'impression

En mode Retirage photo facile, sélectionnez la photo à imprimer à l'aide de la molette de défilement rapide ou du bouton ◀ (Gauche) ou ▶ (Droite), spécifiez le nombre de copies et appuyez sur le bouton **OK**. L'écran s'affiche ensuite.



Remarque

- Selon les fonctions, certaines options ne peuvent pas être spécifiées conjointement.

1. Format de page

Sélectionnez le format de page pour le papier chargé.

2. type de support

Sélectionnez le type de papier photo à utiliser.

3. Qualité d'impression

Ajustez la qualité d'impression en fonction de l'original.

4. Avec bordure/Sans bordure

Sélectionnez l'impression avec ou sans bordure.

Ecran des paramètres d'impression avancés

L'écran Avancé s'affiche lorsque vous appuyez sur le bouton Fonction de gauche de l'écran de confirmation des paramètres d'impression.

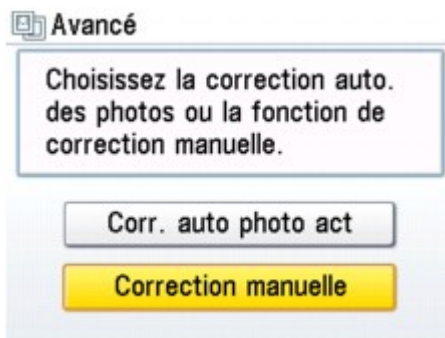

Lorsque Corr. auto photo act est sélectionné, la scène ou le visage figurant sur la photo est repéré et la correction la mieux adaptée à chaque photo est appliquée automatiquement. Cette fonction permet d'éclaircir l'impression des visages assombris par un contre-jour. Elle analyse également une scène (paysage, nocturne, portrait, etc.), puis la corrige en adaptant automatiquement la couleur, la luminosité ou le contraste pour impression.

Remarque

- Si vous n'êtes pas satisfait du résultat d'impression lorsque la correction automatique des photos est activée, vous pouvez sélectionner la Correction manuelle. Si vous sélectionnez Correction manuelle, vous pouvez sélectionner les paramètres avancés suivants.

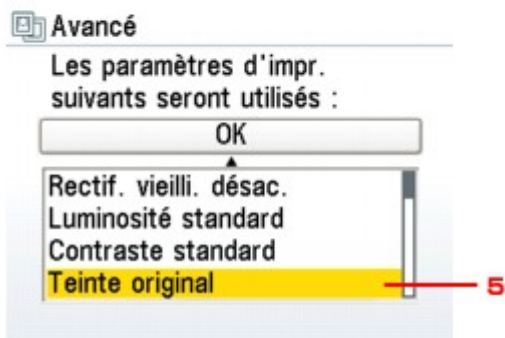
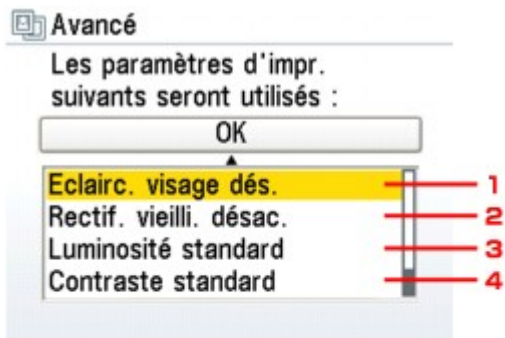

1. Éclaircisseur de visage

Illumine un visage sombre sur une photo prise en contre-jour.

2. Rectification de vieillissement

Corrige les couleurs lorsque vous imprimez des photos dont les couleurs ont vieilli ou dans lesquelles une dominante de couleur est apparue avec le temps.

3. Luminosité

Régalez la luminosité.

4. Contraste

Régalez le contraste.

5. Nuance couleur

Ajustez la couleur.

Par exemple, vous pouvez augmenter le rouge ou le jaune pour modifier un teint de peau.

Guide d'utilisation avancée

Guide d'utilisation avancée > Impression à partir du panneau de contrôle de la machine > Impression de photos à partir de tirages papier > Utilisation de fonctions d'impression utiles

Utilisation de fonctions d'impression utiles

Impression spéciale de photos

Sélectionnez la méthode d'impression en fonction de votre objectif.

- **Impression sur un autocollant**

Vous pouvez imprimer vos photos préférées sur des autocollants à l'aide des Autocollants photo de Canon.

➡ [Impression sur des autocollants \(Impr. autocollant\)](#)

- **Imprimer toutes les images :**

Vous pouvez imprimer n'importe quelle photo numérisée.

➡ [Impression de toutes les images \(Imprimer toutes les images\)](#)

[Haut de la page ↕](#)

Guide d'utilisation avancée

Guide d'utilisation avancée > Impression à partir du panneau de contrôle de la machine > Impression de photos à partir de tirages papier>Utilisation de fonctions d'impression utiles > Paramètres d'impression d'une photo numérisée

Paramètres d'impression d'une photo numérisée

1. Assurez-vous que la machine est sous tension.

2. Sélectionnez  Retirage photo facile sur l'écran ACCUEIL, puis appuyez sur le bouton **OK**.

3. Suivez les instructions qui s'affichent à l'écran, puis appuyez sur le bouton **OK** pour démarrer la numérisation de la photo imprimée.

L'écran Retirage photo facile s'affiche.



4. Chargez du papier dans le réceptacle arrière.

Remarque

- Pour plus d'informations sur la procédure de base à suivre pour imprimer à partir de tirages papier, reportez-vous à la section [Impression de photos à partir de tirages papier](#).

Guide d'utilisation avancée

Guide d'utilisation avancée > Impression à partir du panneau de contrôle de la machine > Impression de photos à partir de tirages papier>Utilisation de fonctions d'impression utiles > Impression sur des autocollants (Impr. autocollant)

Impression sur des autocollants (Impr. autocollant)

Vous pouvez créer vos autocollants à partir d'une photo numérisée à l'aide des Autocollants photo de Canon.

➔ Paramètres d'impression d'une photo numérisée

1. Sélectionnez l'option Impr. autocollant, puis appuyez sur le bouton **OK**.
2. Sélectionnez la présentation, puis appuyez sur le bouton **OK**.

Suivez les instructions à l'écran.

Remarque

- Vous ne pouvez pas utiliser la cassette pour imprimer sur des autocollants. Chargez les autocollants dans le réceptacle arrière.
- Vous ne pouvez charger qu'une feuille à la fois dans le réceptacle arrière.
- Autres options
 - ➔ Changement de l'affichage
 - ➔ Impression d'une zone spécifiée (Rognage)

Haut de la page ↕

Guide d'utilisation avancée

Guide d'utilisation avancée > Impression à partir du panneau de contrôle de la machine > Impression de photos à partir de tirages papier>Utilisation de fonctions d'impression utiles > Impression de toutes les images (Imprimer toutes les images)

Impression de toutes les images (Imprimer toutes les images)

Vous pouvez imprimer n'importe quelle photo numérisée.

➔ Paramètres d'impression d'une photo numérisée

1. Sélectionnez Imprimer toutes les images, puis appuyez sur le bouton **OK**.

Suivez les instructions à l'écran.

[Haut de la page ↕](#)

Guide d'utilisation avancée

Guide d'utilisation avancée > Impression à partir du panneau de contrôle de la machine > Impression de photos à partir de tirages papier > Utilisation de fonctions d'affichage utiles

Utilisation de fonctions d'affichage utiles

Changement de l'affichage

Vous pouvez modifier l'affichage des photos en appuyant sur le bouton Fonction de gauche lorsque l'option Modifier affich. apparaît en bas de l'écran.

- **Affichage normal de l'écran**

Affiche une photo.

- **Affichage plein écran**

Affiche une photo en plein écran.

- **Affichage agrandi**

Agrandit les photos deux fois par rapport à l'original. Déplacez la zone à afficher à l'aide du bouton ▲ (Haut), ▼ (Bas), ◀ (Gauche) ou ▶ (Droite). Pour revenir au mode d'affichage précédent, appuyez sur le bouton **OK**.

Impression d'une zone spécifiée (Rognage)

Vous pouvez modifier les images affichées sur l'écran LCD en les découpant.

1. Sélectionnez la photo à découper.
2. Appuyez sur le bouton Fonction de droite lorsque Edition s'affiche à l'écran.
3. Sélectionnez l'option Rognage, puis appuyez sur le bouton **OK**.

L'écran d'édition du rognage s'affiche.

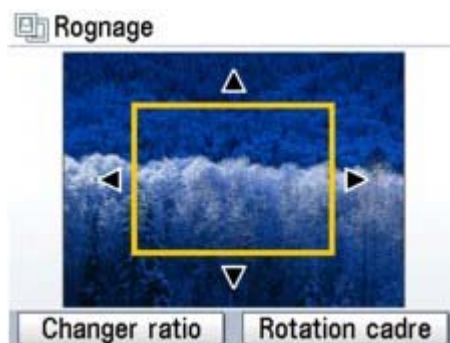

4. Choisissez la zone d'impression.

Boutons ▲ (Haut), ▼ (Bas), ◀ (Gauche) et ▶ (Droite) :

Positionnez le cadre de découpe.

Molette de défilement facile :

Définit la taille du cadre de découpe.

Tournez la molette de défilement facile dans le sens des aiguilles d'une montre pour agrandir le cadre de découpe ou dans le sens opposé pour le réduire.

Bouton Fonction de gauche :

Modifie les proportions du cadre de découpe.

Bouton Fonction de droite :

Fait pivoter le cadre de découpe

Pour faire basculer le cadre de découpe en orientation portrait ou paysage, appuyez sur ce bouton.

5. Appuyez sur le bouton **OK** pour finaliser la sélection de la zone de découpe.

La zone à découper est sélectionnée et la photo originale s'affiche.



Remarque

- La zone de découpage est affichée uniquement pour les photos qui ont été rognées.
 - Pour modifier la zone de découpe une fois celle-ci définie, appuyez à nouveau sur le bouton Fonction de droite alors que Edition est affiché à l'écran, sélectionnez Rognage, puis appuyez sur le bouton **OK**.
 - Pour annuler la zone de découpe une fois celle-ci définie, appuyez à nouveau sur le bouton Fonction de droite alors que Edition est affiché à l'écran, sélectionnez Annuler le rognage, puis appuyez sur le bouton **OK**. Sélectionnez Images affich. unicumt ou Toutes les images, puis appuyez sur le bouton **OK**.
-

[Haut de la page](#) ↑

Guide d'utilisation avancée

Guide d'utilisation avancée > Numérisation

Numérisation

- ➔ Numérisation d'images
- ➔ Enregistrement des données numérisées sur la clé USB flash ou sur la carte mémoire à l'aide du panneau de contrôle de la machine
- ➔ Enregistrement des données numérisées à l'aide du panneau de contrôle de la machine
- ➔ Numérisation avec les logiciels d'application fournis
- ➔ Numérisation avec d'autres logiciels d'application
- ➔ Ecrans Canon IJ Network Scan Utility
- ➔ Autres méthodes de numérisation

[Haut de la page ↕](#)

Guide d'utilisation avancée

[Guide d'utilisation avancée](#) > [Numérisation](#) > [Numérisation d'images](#)

Numérisation d'images

- ➔ [Numérisation d'images](#)
- ➔ [Avant de numériser](#)
- ➔ [Placement des documents](#)

[Haut de la page](#) ↕

Guide d'utilisation avancée

Guide d'utilisation avancée > Numérisation > Numérisation d'images > Numérisation d'images

Numérisation d'images

Vous pouvez numériser des images de la machine vers un ordinateur sans les imprimer, puis les enregistrer dans un format de fichier courant tel que JPEG, TIFF, bitmap ou PDF. Vous pouvez également enregistrer les images numérisées au format PDF ou JPEG sur la carte mémoire ou la clé USB flash.

Sélectionnez la méthode de numérisation en fonction de votre objectif.

- ➔ Enregistrement des données numérisées sur la clé USB flash ou sur la carte mémoire à l'aide du panneau de contrôle de la machine
- ➔ Enregistrement des données numérisées à l'aide du panneau de contrôle de la machine
- ➔ Numérisation avec les logiciels d'application fournis
- ➔ Numérisation avec d'autres logiciels d'application

[Haut de la page ↕](#)

Guide d'utilisation avancée

[Guide d'utilisation avancée](#) > [Numérisation](#) > [Numérisation d'images](#) > Avant de numériser

Avant de numériser

Avant de numériser des images, vérifiez les points suivants :

- **Le document à numériser répond-il aux exigences requises pour la**

- mise en place d'un original sur la vitre d'exposition ?**

Si vous enregistrez les données sur le PC, reportez-vous à la rubrique [Placement des documents](#) pour plus de détails.

Si vous enregistrez les données sur la carte mémoire ou la clé USB flash, reportez-vous à la rubrique [Chargement du papier / des originaux](#) pour plus d'informations.

[Haut de la page](#) ↕

Guide d'utilisation avancée

Guide d'utilisation avancée > Numérisation > Numérisation d'images > Mise en place des documents



Mise en place des documents

Apprenez à placer les documents sur la vitre de la machine. Placez correctement les documents en fonction du type de document à numériser. Dans le cas contraire, le document risque de ne pas être numérisé correctement.

Important

- Fermez le capot avant de lancer la numérisation de documents.
- Placez les documents de la façon décrite ci-dessous pour permettre à la machine de les détecter automatiquement. Lorsque vous effectuez une numérisation en spécifiant le format de document, alignez toujours l'un des coins supérieurs du document avec le coin situé au niveau de la flèche de la vitre, quel que soit son type.

Mise en place des documents

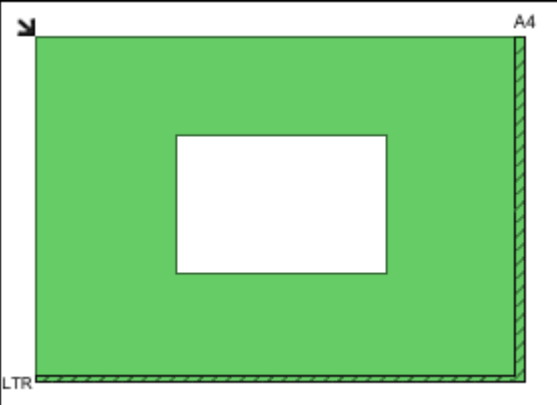
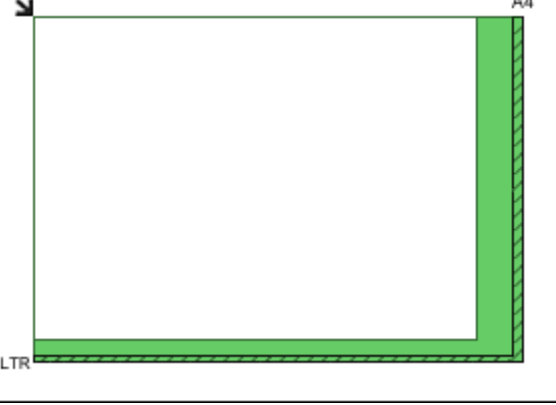
<p>Pour la numérisation de photos, d'Hagaki, de cartes de visite ou de CD/DVD</p>	<p>Pour la numérisation de magazines, journaux ou documents texte</p>
 <p style="text-align: center;">↓</p>	 <p style="text-align: center;">↓</p>
<p>Mise en place d'un document unique</p> <p>Placez le document face vers le bas sur la vitre en prévoyant un espace d'au moins 1 cm entre les bords de la vitre et le document.</p>	<p>Placez le document face vers le bas sur la vitre d'exposition et alignez l'angle supérieur du document sur celui de la vitre au niveau de la flèche.</p>
	
<p>Important</p> <ul style="list-style-type: none"> ■ S'il s'agit d'un document large (tel qu'une photo A4) qui ne peut pas être éloigné des coins/flèches de la vitre, effectuez la numérisation en spécifiant le type de fichier. ■ La numérisation des étiquettes de CD/DVD réfléchissantes risque d'être incorrecte. 	
<p>Mise en place de plusieurs documents</p> <p>Prévoyez un espace d'au moins 1 cm entre les bords de la vitre et le document, ainsi qu'entre les documents.</p>	

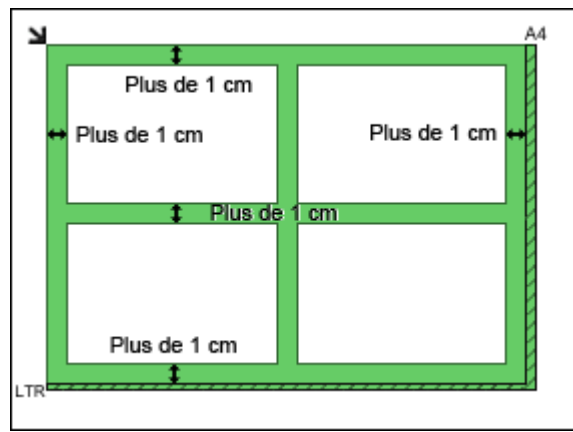

Remarque

- Vous pouvez positionner jusqu'à 10 documents.
- La position des documents inclinés (de 10 degrés ou moins) est corrigée automatiquement.

Guide d'utilisation avancée

Guide d'utilisation avancée > Numérisation > Enregistrement des données numérisées sur la clé USB flash ou sur la carte mémoire à l'aide du panneau de contrôle de la machine

Enregistrement des données numérisées sur la clé USB flash ou sur la carte mémoire à l'aide du panneau de contrôle de la machine

➔ Enregistrement des données numérisées sur la clé USB flash ou sur la carte mémoire à l'aide du panneau de contrôle de la machine

[Haut de la page ↕](#)

Guide d'utilisation avancée

Guide d'utilisation avancée > Numérisation > Enregistrement des données numérisées sur la clé USB flash ou sur la carte mémoire à l'aide du panneau de contrôle de la machine > Enregistrement des données numérisées sur la clé USB flash ou sur la carte mémoire à l'aide du panneau de contrôle de la machine

Enregistrement des données numérisées sur la clé USB flash ou sur la carte mémoire à l'aide du panneau de contrôle de la machine

Le panneau de contrôle vous permet d'enregistrer des données numérisées sur la clé USB flash ou sur la carte mémoire.

Important

- Avant d'insérer la clé USB flash
 - S'il est impossible d'insérer la clé USB flash dans le port d'impression directe de la machine, vous devrez sans doute utiliser un câble d'extension. Pour plus d'informations, demandez conseil auprès d'un magasin de vente d'appareils électroniques.
 - Certaines clés USB flash, en fonction de leur type, peuvent ne pas fonctionner correctement sur la machine.
 - En outre, certaines clés USB flash dotées de fonctions de sécurité peuvent ne pas être compatibles.
- Ne retirez pas la clé USB flash ni la carte mémoire de la machine dans les cas suivants :
 - lorsqu'une opération de numérisation est en cours
 - avant l'enregistrement de données numérisées
- Vous ne pouvez pas utiliser simultanément une clé USB flash et une carte mémoire. Pour l'enregistrement des données numérisées, assurez-vous d'utiliser l'une ou l'autre.
- Les données numérisées enregistrées sur la carte mémoire ou sur la clé USB flash ne peuvent pas être imprimées.
- Par sécurité et pour éviter ainsi la survenue d'incidents inopinés, nous vous conseillons de stocker régulièrement les données numérisées enregistrées sur une carte mémoire ou sur une clé USB flash sur un autre dispositif de stockage.
- Nous rejetons toute responsabilité en cas de dommage ou perte des données pour quelque raison que ce soit, et ce même pendant la période de garantie de la machine.

1. Assurez-vous que la machine est sous tension.

2. Sélectionnez  Numériser dans l'écran ACCUEIL, puis appuyez sur le bouton **OK**.

L'écran permettant de sélectionner l'emplacement dans lequel enregistrer les données s'affiche.

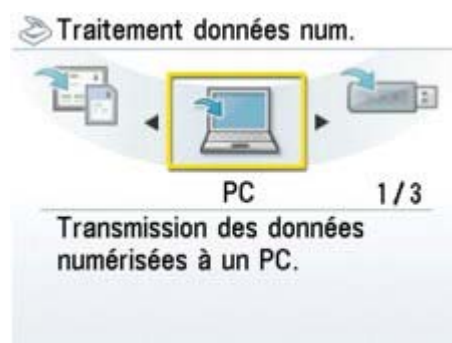

3. Insérez la clé USB flash dans le port d'impression directe ou la carte mémoire dans l'emplacement de carte.

Remarque

- Pour plus d'informations sur les types de cartes mémoire compatibles avec la machine, reportez-vous à la section [Impression à partir d'une carte mémoire](#).

4. Sélectionnez Clé USB flash ou Carte mémoire, puis appuyez sur le bouton **OK**.

5. Sélectionnez **Enreg.** sur USB flash si vous avez sélectionné Clé USB flash à l'étape 4 ou **Enr.** sur carte mém. si vous avez sélectionné Carte mémoire, puis appuyez sur le bouton **OK**.

L'écran Numériser doc. s'affiche.

6. Indiquez les paramètres requis, puis appuyez sur le bouton **OK**.

➔ Paramètres de configuration

7. Placez l'original sur la vitre d'exposition en vous conformant aux instructions affichées sur l'écran LCD.



Remarque

- Reportez-vous à la section [Chargement du papier / des originaux](#) pour savoir comment placer un document original sur la vitre d'exposition.

8. Appuyez sur le bouton **Couleur** pour effectuer une numérisation couleur ou sur le bouton **Noir** pour une numérisation en noir et blanc.

Si Aperçu activé est sélectionné, appuyez sur le bouton OK lorsque la fenêtre d'aperçu s'affiche sur l'écran LCD.

La machine lance le processus de numérisation. Les données numérisées sont ensuite enregistrées sur la clé USB flash ou sur la carte mémoire en fonction du dispositif de stockage sélectionné pour leur enregistrement.

Une fois la numérisation terminée, retirez l'original de la vitre d'exposition.



Remarque

- Les images peuvent être numérisées en continu à condition que le format PDF soit sélectionné. L'écran de confirmation qui s'affiche vous invite à poursuivre la numérisation. Vous pouvez enregistrer jusqu'à 100 pages d'images dans un seul fichier PDF.
- Lorsque la clé USB flash ou la carte mémoire arrive à saturation tandis que des images sont en train d'être numérisées, seules les images déjà numérisées peuvent être enregistrées.
- Il est possible d'enregistrer jusqu'à 2 000 fichiers de données numérisées au format JPEG et au format PDF.
- Le nom du dossier et fichier contenant les données numérisées enregistrées sur la clé USB flash ou la carte mémoire se présente comme suit :
 - Nom du dossier : (extension de fichier : PDF) : CANON_SC\DOCUMENT\0001
 - Nom du dossier : (extension de fichier : JPG) : CANON_SC\IMAGE\0001
 - Nom du fichier : « SCN_0001 » avec numérotation incrémentielle
 - Date du fichier : 01/01/2008

- Importation sur l'ordinateur des données numérisées enregistrées sur la carte mémoire
Lorsque vous importez sur l'ordinateur les données numérisées enregistrées sur la carte mémoire, effectuez tout d'abord l'une des actions suivantes :

-Mise hors tension de la machine, puis sous tension.

-Retrait puis réinsertion de la carte mémoire dans l'emplacement de carte.

Vous pouvez améliorer ou imprimer les données numérisées enregistrées sur la carte mémoire à l'aide de l'application MP Navigator EX. Pour plus de détails, reportez-vous à la section [Importation d'images enregistrées sur une carte mémoire](#).

- Importation sur l'ordinateur des données numérisées enregistrées sur la clé USB flash



Vous pouvez importer sur l'ordinateur les données numérisées enregistrées sur la clé USB flash.

Une fois les données numérisées, connectez la clé USB flash à l'ordinateur et importez les données à l'aide de l'Explorateur Windows.



Vous pouvez importer sur l'ordinateur les données numérisées enregistrées sur la clé USB flash.

Une fois les données numérisées, connectez la clé USB flash à l'ordinateur et importez les données.

Guide d'utilisation avancée

Guide d'utilisation avancée > Numérisation > Enregistrement des données numérisées sur la clé USB flash ou sur la carte mémoire à l'aide du panneau de contrôle de la machine > Enregistrement des données numérisées sur la clé USB flash ou sur la carte mémoire à l'aide du panneau de contrôle de la machine > Paramètres de configuration

Paramètres de configuration

Ecran Numériser doc.

Sélectionnez les paramètres en enregistrant les données numérisées sur la clé USB flash ou sur la carte mémoire.



1. Type de document

Sélectionnez le type de document original sur la vitre d'exposition.

2. Format num.

Sélectionnez le format du document original sur la vitre d'exposition.

3. Résolution num.

Sélectionnez la résolution de la numérisation.

4. Format de données

Sélectionnez le format des données numérisées.

Ecran Avancé

L'écran Avancé s'affiche lorsque vous appuyez sur le bouton Fonction de gauche de l'écran Numériser doc..

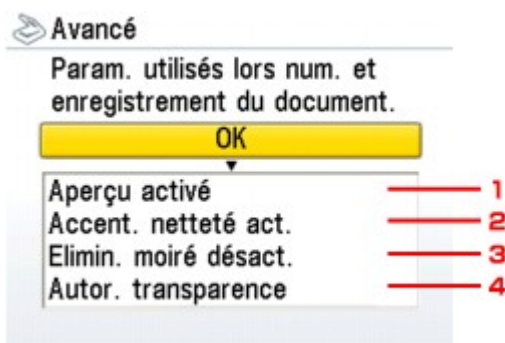

1. Aperçu

Sélectionnez si vous souhaitez afficher ou non un aperçu des données numérisées.

2. Accentuation de la netteté

Il est possible d'accentuer le contour des petits caractères ou des objets fins. Sélectionnez Accent. netteté act. si vous souhaitez accentuer le contour des données numérisées.

3. Elimination moiré*1

Une impression se compose de points minuscules qui constituent les caractères ou les graphiques. Si vous modifiez ces points, des nuances irrégulières ou des traces peuvent apparaître. Sélectionnez **Elimin. moiré** activée si vous remarquez des nuances irrégulières ou des traces sur l'image numérisée.



Remarque

- Même si **Elimination moiré** est définie sur **Activé**, certains effets moirés peuvent subsister si **Accentuation de la netteté** est défini sur **Activé**. Dans ce cas, définissez **Accentuation de la netteté** sur **Désactivé**.
-

4. Masqu. transparence*1

Les caractères imprimés au dos de la feuille peuvent être visibles lors de la numérisation d'un document fin (par exemple une feuille de journal). Sélectionnez **Masqu. transparence** si les caractères imprimés au dos de la feuille sont visibles sur le document numérisé.

*1 Non disponible lors de la numérisation d'une photo.

[Haut de la page](#) ↕

Guide d'utilisation avancée

Guide d'utilisation avancée > Numérisation > Enregistrement des données numérisées sur la clé USB flash ou sur la carte mémoire à l'aide du panneau de contrôle de la machine > Enregistrement des données numérisées sur la clé USB flash ou sur la carte mémoire à l'aide du panneau de contrôle de la machine > Suppression de données numérisées sur une clé USB flash ou sur une carte mémoire

Suppression de données numérisées sur une clé USB flash ou sur une carte mémoire

Le panneau de contrôle vous permet de supprimer des données numérisées sur la clé USB flash ou sur la carte mémoire.

1. Sélectionnez  Numériser dans l'écran ACCUEIL, puis appuyez sur le bouton **OK**.

2. Insérez la clé USB flash dans le port d'impression directe ou la carte mémoire dans l'emplacement de carte.

Important

- Vous ne pouvez pas utiliser simultanément une clé USB flash et une carte mémoire.

3. Sélectionnez Clé USB flash ou Carte mémoire, puis appuyez sur le bouton **OK**.

4. Sélectionnez Suppr. données num., puis appuyez sur le bouton **OK**.

La liste des fichiers s'affiche.

5. Sélectionnez le fichier à supprimer, puis appuyez sur le bouton **OK**.

Remarque

- Vous pouvez afficher un aperçu du fichier à supprimer ou passer de la liste des fichiers PDF à la liste des fichiers JPEG.
Seule la première page de l'image s'affiche sur l'écran LCD

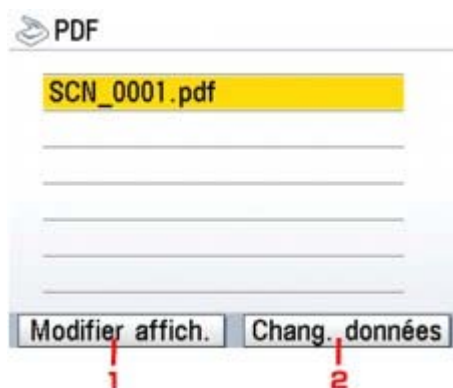

1. Modifier affich.

Affiche successivement la liste et l'aperçu.

2. Chang. données

Affiche successivement la liste des données PDF et la liste des données JPEG.

6. Sélectionnez Oui dans l'écran de confirmation, puis appuyez sur le bouton **OK**.

7. Appuyez de nouveau sur le bouton **OK**.

La machine commence à supprimer le fichier.

Guide d'utilisation avancée

[Guide d'utilisation avancée](#) > [Numérisation](#) > [Enregistrement des données numérisées à l'aide du panneau de contrôle de la machine](#)

Enregistrement des données numérisées à l'aide du panneau de contrôle de la machine

- ➔ [Enregistrement des données numérisées à l'aide du panneau de contrôle de la machine](#)
- ➔ [Annexe : Divers paramètres de numérisation](#)

[Haut de la page](#) ↕

Guide d'utilisation avancée

Guide d'utilisation avancée > Numérisation > Enregistrement des données numérisées à l'aide du panneau de contrôle de la machine > Enregistrement des données numérisées à l'aide du panneau de contrôle de la machine

Enregistrement des données numérisées à l'aide du panneau de contrôle de la machine

Vous pouvez numériser des images à l'aide du panneau de contrôle de la machine.

Important

- Si le logiciel (MP Navigator EX) n'est pas encore installé, consultez votre manuel d'installation.
- Ne branchez pas et ne débranchez pas de câbles USB ou réseau pendant que vous numérisez des images avec la machine ou lorsque l'ordinateur est en mode veille.
- Si vous numérisez à partir d'un ordinateur connecté au réseau, vérifiez que les paramètres nécessaires sont corrects. Pour plus de détails, reportez-vous à la section [Paramètres de numérisation réseau](#).

1. Définition d'une application comme application de démarrage

Vous devez définir MP Navigator EX comme application de démarrage dans Transfert d'images sous Applications pour Mac OS X.

Cette opération n'est pas nécessaire pour Mac OS X v.10.4.x.

Si vous utilisez Mac OS X v.10.3.9 :

Sélectionnez Applications dans le menu Exécuter, puis double-cliquez sur l'icône Transfert d'images. Cliquez sur Options en bas à gauche de la fenêtre du scanner, sélectionnez MP Navigator EX 2 dans Application pour le lancer lorsque vous appuyez sur le bouton du scanner, puis cliquez sur OK. Pour quitter Transfert d'images, sélectionnez Quitter Transfert d'images dans le menu Transfert d'images.

Important

- Si Options n'apparaît pas, sélectionnez Préférences dans le menu Transfert d'images, cliquez sur Scanneur, puis sur Utiliser de préférence des logiciels TWAIN si possible pour annuler l'option. Quittez ensuite Transfert d'images et redémarrez-le.

2. Assurez-vous que la machine est sous tension.

3. Placez l'original sur la vitre d'exposition.

Remarque

- Reportez-vous à la section [Placement des documents](#) pour savoir comment placer un document original sur la vitre d'exposition.

4. Sélectionnez Numériser dans l'écran ACCUEIL, puis appuyez sur le bouton **OK**.

L'écran permettant de sélectionner l'emplacement dans lequel enregistrer les données s'affiche.

5. Sélectionnez l'option PC, puis appuyez sur le bouton **OK**.

6. Sélectionnez le PC sur lequel vous souhaitez enregistrer les données numérisées.

Sélectionnez USB pour un ordinateur connecté à l'aide d'un câble USB, ou sélectionnez le PC sur lequel enregistrer les données numérisées pour un ordinateur connecté au réseau.

L'écran de sélection du type de document s'affiche.

Remarque

- Les PC connectés au réseau s'affichent comme suit : Nom d'utilisateur Nom du PC.

7. Sélectionnez le type de document, puis appuyez sur le bouton **OK**.

Détection auto

Ce paramètre est uniquement disponible lorsque la machine est connectée à l'ordinateur via un câble USB.

La machine détecte automatiquement le type de l'original sur la vitre d'exposition et l'image est enregistrée dans les données optimisées.

Passez à l'étape 9.

Document

Numérise le document original placé sur la vitre d'exposition et applique les paramètres optimisés de numérisation d'un document.

Photo

Numérise l'original placé sur la vitre d'exposition et applique les paramètres optimisés de numérisation d'une photo.

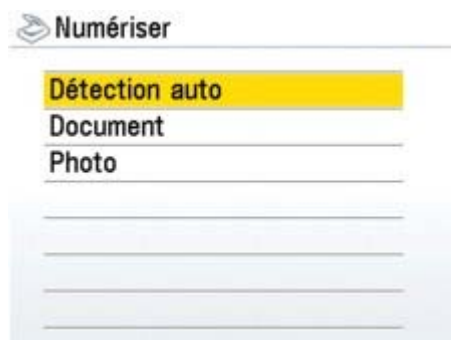

Important

- Assurez-vous que le document a été chargé conformément au type de document que vous avez sélectionné.

8. Si vous avez sélectionné Document ou Photo à l'étape 7, sélectionnez le format de fichier, puis appuyez sur le bouton **OK**.

Enregistrer sur PC :

L'original est numérisé et enregistré.

Enreg. en fichier PDF :

L'original est numérisé et enregistré sous la forme d'un fichier PDF. Cette option peut être sélectionnée uniquement si Document a été sélectionné dans l'écran de sélection du type de document.

Joindre à cour. élec. :

Le document original est numérisé et l'image est jointe à un courrier électronique par le biais du logiciel de messagerie.

Ouvrir avec appli. :

Le document est numérisé et s'affiche dans l'application enregistrée.



Remarque

- Les options relatives aux opérations de numérisation peuvent être spécifiées dans MP Navigator EX. Pour plus de détails, reportez-vous à la section [Sélection d'une réponse à des commandes à partir du panneau de contrôle dans MP Navigator EX](#).

9. Appuyez sur le bouton **Couleur** ou **Noir**.

Les paramètres configurés à partir de MP Navigator EX s'appliquent lors de la numérisation. Une fois la numérisation terminée, retirez l'original de la vitre d'exposition.

10. Pour spécifier MP Navigator EX 2.0

Si vous utilisez Windows Vista :

L'écran de sélection du programme peut s'afficher lorsque vous appuyez sur le bouton **[Color]** (Couleur) ou **[Black]** (Noir). Dans ce cas, sélectionnez MP Navigator EX Ver2.0 et cliquez sur OK. Vous pouvez paramétrer MP Navigator EX de sorte qu'il démarre chaque fois que vous appuyez sur le bouton **[Color]** (Couleur) ou **[Black]** (Noir). Pour plus de détails, reportez-vous à la section [Sélection d'une réponse à des commandes à partir du panneau de contrôle dans MP Navigator EX](#).

Si vous utilisez Windows XP :

L'écran de sélection du programme peut s'afficher lorsque vous appuyez sur le bouton **[Color]** (Couleur) ou **[Black]** (Noir) pour la première fois. Dans ce cas, spécifiez MP Navigator EX 2.0 comme logiciel d'application à utiliser, sélectionnez Toujours utiliser ce programme pour cette action, puis cliquez sur OK. La fois suivante, MP Navigator EX démarrera automatiquement.



Important

- Si la position ou la taille d'une image n'est pas numérisée correctement, en fonction du type de document original, reportez-vous à [Numérisation de photos et de documents](#) et adaptez les paramètres Type de document et Format de document de MP Navigator EX en fonction de l'original en cours de numérisation.



Remarque

- L'opération à effectuer après la numérisation de l'original dépend du paramètre sélectionné à l'étape 7. Pour plus de détails sur la procédure à suivre pour modifier les paramètres de fonctionnement, reportez-vous à la section [Sélection d'une réponse à des commandes à partir du panneau de contrôle dans MP Navigator EX](#).

• Si vous souhaitez modifier ou imprimer les images numérisées

MP Navigator EX vous permet d'éditer les images numérisées, en les optimisant ou en les rognant, par exemple.

Vous pouvez également lancer un logiciel à partir de MP Navigator EX pour modifier ou imprimer les images numérisées.

➔ [Essayons de numériser](#)

• Si vous souhaitez numériser des originaux avec des paramètres

avancés

ScanGear vous permet de numériser des originaux avec des paramètres avancés, notamment pour la résolution.

➔ [Numérisation avec les paramètres avancés dans ScanGear \(pilote du scanner\)](#)



Remarque

- Vous pouvez utiliser une application compatible TWAIN ou WIA (Windows Vista et Windows XP uniquement) et le panneau de contrôle (Windows Vista et Windows XP uniquement) pour numériser des originaux avec cette machine. Pour plus d'informations, reportez-vous à la rubrique [Autres méthodes de numérisation](#).

Guide d'utilisation avancée

[Guide d'utilisation avancée](#) > [Numérisation](#) > [Images numérisées](#) > [Annexe : Différentes configurations de numérisation](#)

Annexe : Différentes configurations de numérisation

- **Activation de la numérisation réseau**
 - ➔ Paramètres de numérisation réseau
- **Indication de la réponse en cas de numérisation à l'aide du panneau de contrôle de la machine**
 - ➔ Sélection d'une réponse aux commandes à partir du panneau de contrôle à l'aide de MP Navigator EX

[Haut de la page](#)↑

Guide d'utilisation avancée

Guide d'utilisation avancée > Numérisation > Images numérisées > Annexe : Différentes configurations de numérisation > Paramètres de numérisation réseau

Paramètres de numérisation réseau

Vous pouvez connecter la machine à un réseau afin de la partager entre plusieurs ordinateurs ou de numériser des images sur un ordinateur particulier.

Important

- Vous devez configurer les paramètres réseau de la machine avant de commencer. Reportez-vous au manuel imprimé : *Démarrage*
- Plusieurs utilisateurs ne peuvent pas numériser de documents simultanément.

Effectuez le paramétrage suivant pour activer la fonction de numérisation sur un réseau.

Paramétrage de la numérisation avec MP Navigator EX

Pour numériser des documents sur un réseau à l'aide de MP Navigator EX, suivez les étapes ci-dessous et modifiez le statut de la connexion entre l'ordinateur et la machine.

1. Démarrer MP Navigator EX

➔ Démarrage de MP Navigator EX

2. Cliquez sur Préférences.

3. Pour établir une connexion réseau, sélectionnez (nom du modèle) series (réseau : XXXXXXXXXXXXX) pour Nom du produit.

(Où XXXXXXXXXXXXX correspond à l'adresse MAC.)

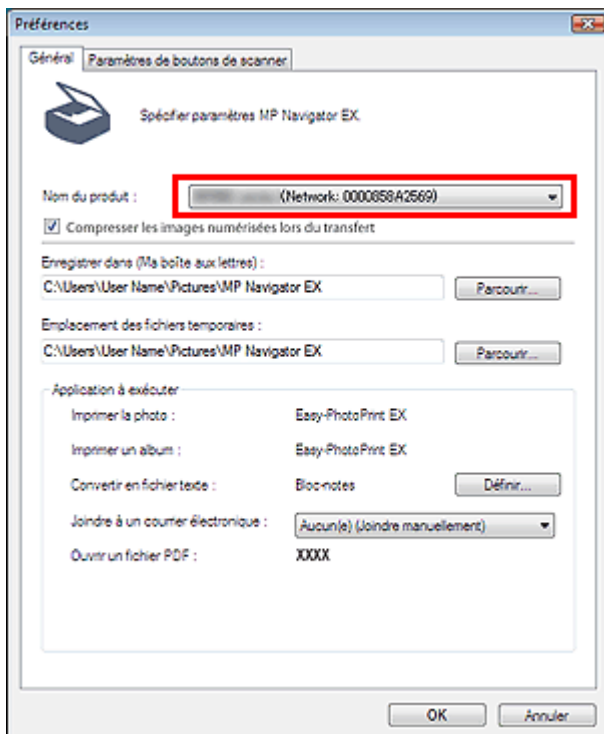

Important

- Pour établir une connexion USB, sélectionnez (nom du modèle) series pour Nom du produit.

4. Cliquez sur OK.

La boîte de dialogue Préférences se ferme. Vous pouvez maintenant numériser un document via la connexion réseau.

Accédez au menu principal pour vérifier si la numérisation réseau est activée.

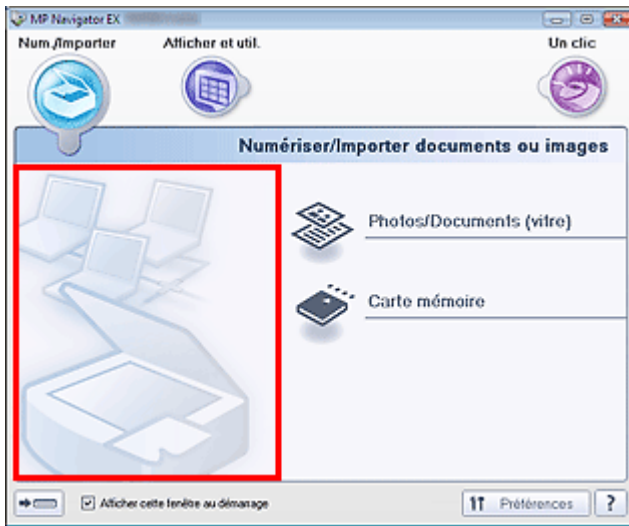

Paramétrage de la numérisation avec le panneau de contrôle

1. Vérifiez que le logiciel Canon IJ Network Scan Utility fonctionne.

Si Canon IJ Network Scan Utility fonctionne, son icône apparaît dans la zone de notification de la barre des tâches.

Si Canon IJ Network Scan Utility ne fonctionne pas, lancez-le en cliquant sur le menu Démarrer, puis en sélectionnant (Tous les) Programmes > Canon IJ Network Utilities > Canon IJ Network Scan Utility > Canon IJ Network Scan Utility.

2. Dans la zone de notification de la barre des tâches, cliquez avec le bouton droit de la souris sur l'icône Canon IJ Network Scan Utility et sélectionnez Paramètres....

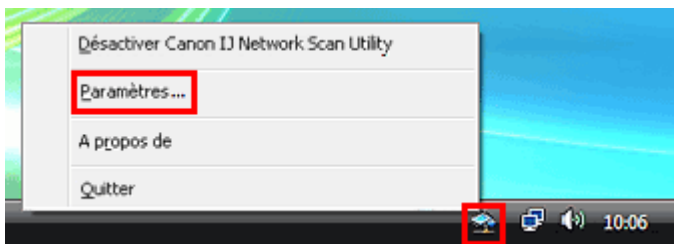

La boîte de dialogue Canon IJ Network Scan Utility s'ouvre.

3. Sélectionnez Canon (nom du modèle) ser_XXXXXXXXXX et cliquez sur OK.

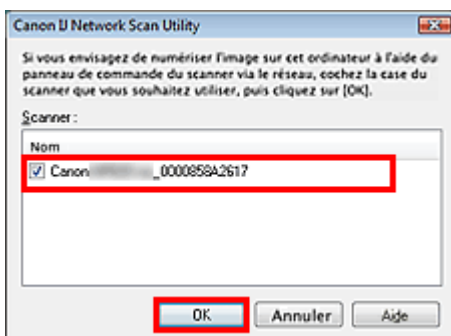

Important

- Si plusieurs scanners sont connectés via le réseau, vous pouvez en sélectionner trois maximum.

Guide d'utilisation avancée

Guide d'utilisation avancée > Numérisation > Numérisation d'images > Annexe : Différentes configurations de numérisation
> Sélection d'une réponse aux commandes à partir du panneau de contrôle à l'aide de MP Navigator EX

Sélection d'une réponse aux commandes à partir du panneau de contrôle à l'aide de MP Navigator EX

MP Navigator EX permet de spécifier l'action à effectuer lorsque l'on appuie sur le bouton Démarrer couleur ou Démarrer noir de la machine. Vous pouvez spécifier la réponse pour chaque événement.

1. Démarrez MP Navigator EX.

➔ Démarrage de MP Navigator EX

2. Cliquez sur Préférences.

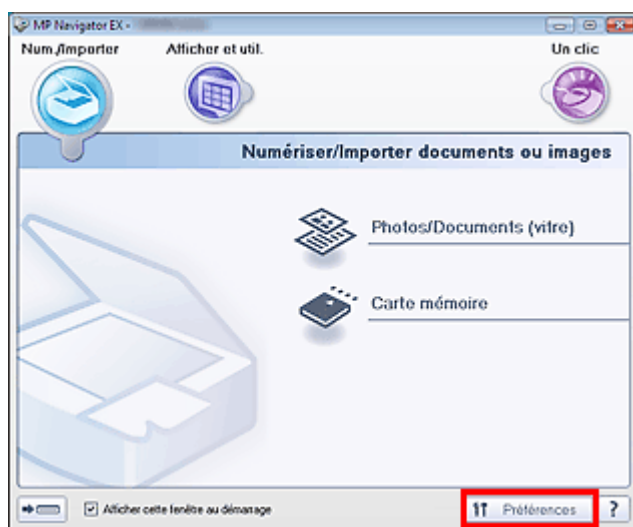

La boîte de dialogue Préférences s'ouvre.

Remarque

- La boîte de dialogue Préférences peut également être ouverte en cliquant sur Préférences dans l'écran du mode Un clic.

3. Sur l'onglet Paramètres de boutons de scanner, spécifiez Événement et Actions.

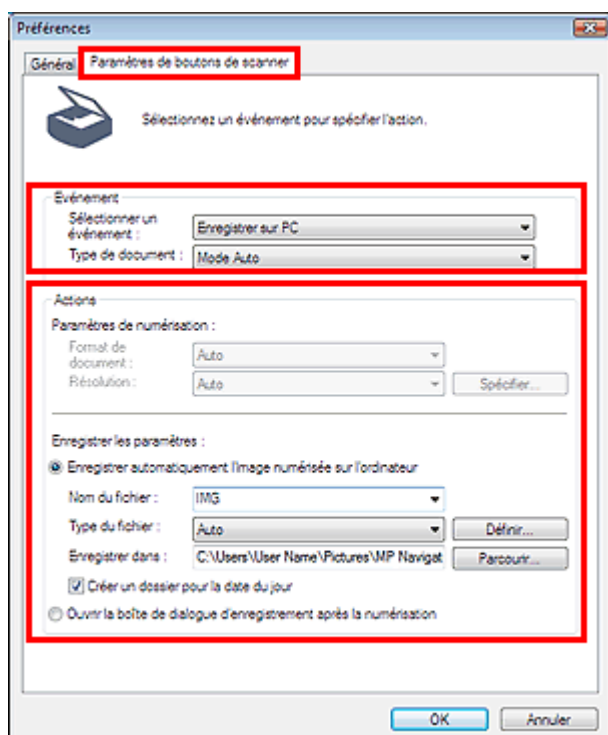



Remarque

- Pour plus d'informations, reportez-vous à la section ci-dessous.
 - ➔ Onglet Paramètres de boutons de scanner (Enregistrer)
 - ➔ Onglet Paramètres de boutons de scanner (Joindre à un courrier électronique)
 - ➔ Onglet Paramètres de boutons de scanner (Ouvrir avec une application)
-

4. Cliquez sur OK.

L'opération est effectuée en fonction des paramètres lorsque l'on appuie sur le bouton Démarrer couleur ou Démarrer noir de la machine.

[Haut de la page](#)↑

Guide d'utilisation avancée

Guide d'utilisation avancée > Numérisation > Numérisation avec les logiciels d'application fournis

Numérisation avec les logiciels d'application fournis

- ➔ [Qu'est-ce que MP Navigator EX \(logiciel de numérisation fourni\) ?](#)
- ➔ [Essayons de numériser](#)
- ➔ [Fonctions utiles de MP Navigator EX](#)
- ➔ [Utilisation des images dans MP Navigator EX](#)
- ➔ [Ecrans MP Navigator EX](#)
- ➔ [Annexe : Ouverture de fichiers autres que des images numérisées](#)

[Haut de la page](#) ↕

Guide d'utilisation avancée

Guide d'utilisation avancée > Numérisation > Numérisation avec l'application logicielle fournie > Qu'est-ce que MP Navigator EX (logiciel du scanner fourni) ?

Qu'est-ce que MP Navigator EX (logiciel du scanner fourni) ?

MP Navigator EX est une application qui permet de numériser facilement des photos et des documents. Elle est très facile à utiliser même pour les utilisateurs peu expérimentés.

Capacités du logiciel

MP Navigator EX vous permet de numériser plusieurs documents simultanément ou de numériser des images plus grandes que la vitre. Vous pouvez également enregistrer les images numérisées, les joindre à un courrier électronique ou les imprimer à l'aide des applications fournies.

Écrans

Menus principaux

Il existe deux types de menu principal MP Navigator EX : écran du mode navigation et écran du mode à un clic.

Écran du mode navigation

Dans l'écran du mode navigation, vous pouvez lancer de nombreuses tâches, notamment la numérisation simple, la numérisation à l'aide de ScanGear (pilote de scanner) et l'amélioration/la correction d'images.

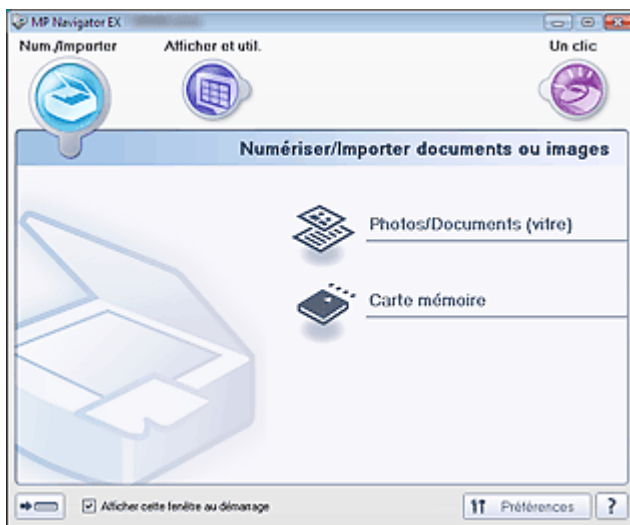

Écran du mode Un clic

Vous pouvez réaliser plusieurs opérations, telles que l'enregistrement, etc., en une seule fois en cliquant simplement sur l'icône correspondante de l'écran du mode à un clic.

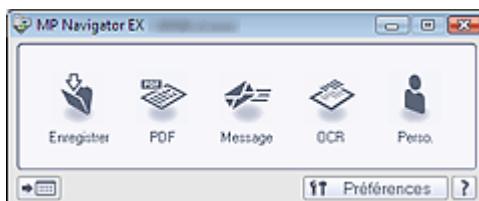

Remarque

- Cliquez sur  (changement de mode) pour accéder à l'écran du mode navigation.

Fenêtre Num./Importer

Utilisez la fenêtre Num./Importer pour numériser des photos et des documents ou pour importer des images enregistrées sur des cartes mémoire.

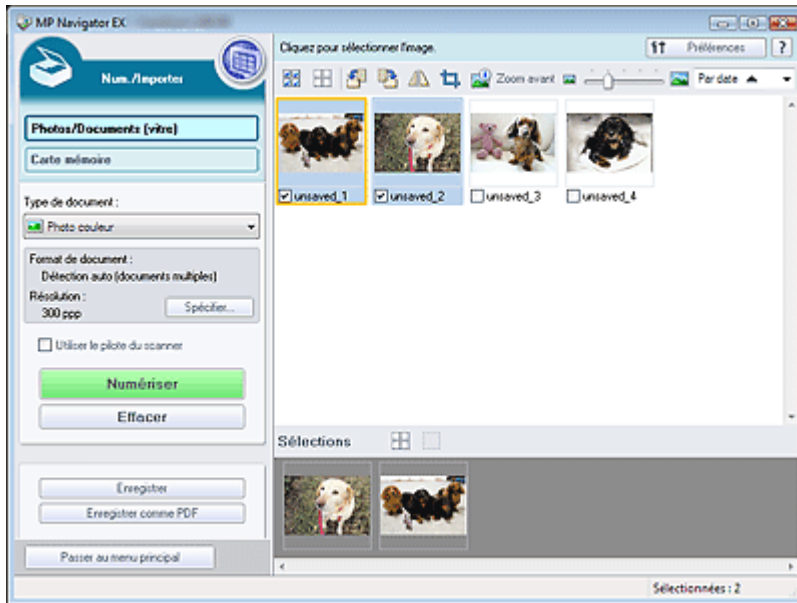

Fenêtre Afficher et util.

Utilisez la fenêtre Afficher et util. pour sélectionner les opérations à effectuer sur les images numérisées.

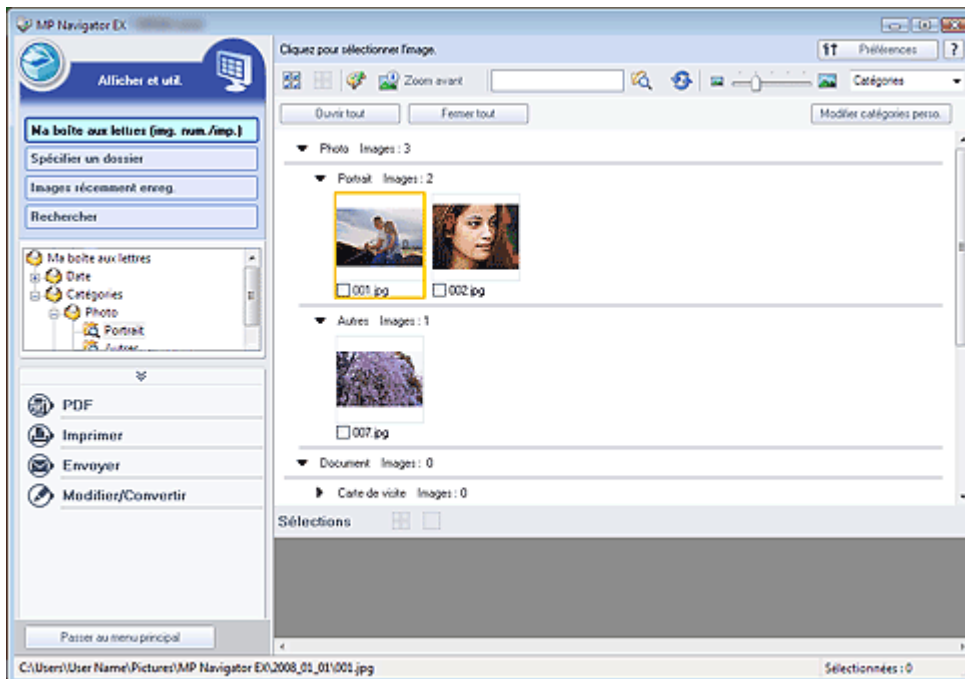

Remarque

- Il est possible que MP Navigator EX ne démarre pas lorsqu'il est lancé à l'aide d'un bouton de la machine. Dans ce cas, redémarrez l'ordinateur.
- Utilisez la taille de police par défaut de votre système d'exploitation. Sinon, les écrans du logiciel pourront ne pas s'afficher correctement.

Guide d'utilisation avancée

Guide d'utilisation avancée > Numérisation > Numérisation avec l'application logicielle fournie > Comment numériser

Comment numériser

Faites un essai de numérisation avec MP Navigator EX.

- **Démarrage de MP Navigator EX**
 - ➔ Démarrage de MP Navigator EX
- **Numérisation de documents, de photos, de magazines, etc. à partir de la vitre**
 - ➔ Numérisation de photos et de documents
- **Numérisation de plusieurs documents (de petite taille) simultanément**
 - ➔ Numérisation de plusieurs documents simultanément
- **Numérisation d'images plus grandes que la vitre**
 - ➔ Numérisation d'images plus grandes que la vitre (fonction Aide à l'assemblage)
- **Numérisation facile en fonction de l'objectif visé (numériser et enregistrer, joindre à un courrier électronique, etc.)**
 - ➔ Numérisation facile en un clic

[Haut de la page](#)↑

Guide d'utilisation avancée

Guide d'utilisation avancée > Numérisation > Numérisation avec l'application logicielle fournie > Comment numériser > Démarrage de MP Navigator EX

Démarrage de MP Navigator EX

Important

- Pour numériser via une connexion réseau, vous devez d'abord configurer l'environnement réseau avant de lancer la numérisation.
➔ Paramètres de numérisation réseau

Démarrage de MP Navigator EX

1. Double-cliquez sur l'icône  MP Navigator EX 2.0 sur le bureau.

MP Navigator EX démarre.

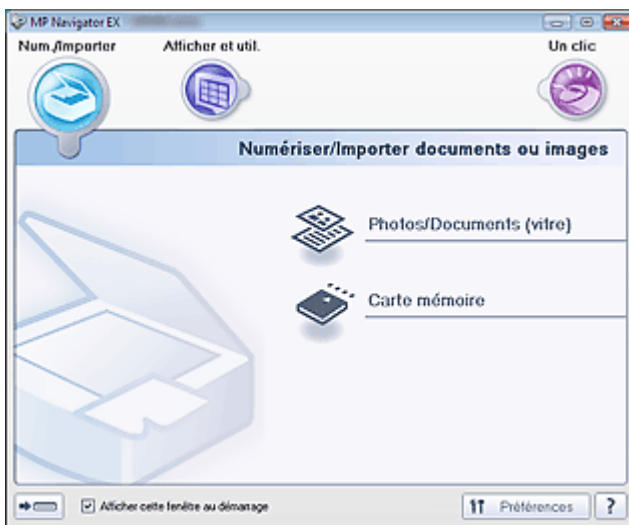

Remarque

- Vous pouvez aussi utiliser le menu Démarrer et sélectionner (Tous les) programmes > Canon Utilities > MP Navigator EX 2.0 > MP Navigator EX 2.0.

Démarrage du mode à un clic

1. Cliquez sur  en bas à gauche de l'écran.

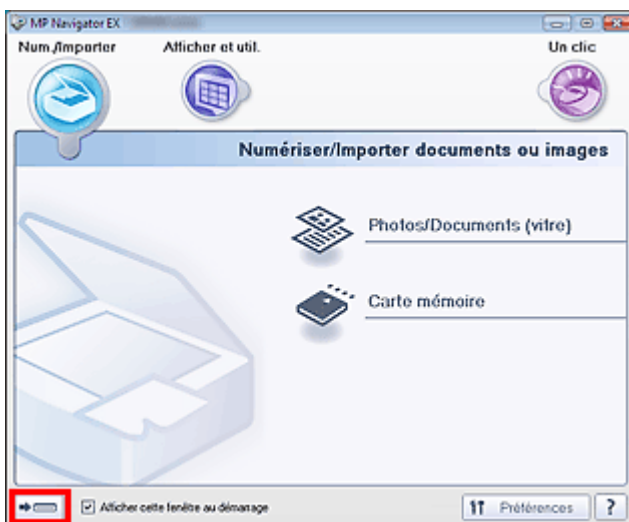

L'écran du mode à un clic apparaît.

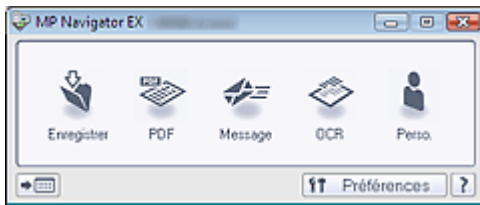

Remarque

- Cochez la case Afficher cette fenêtre au démarrage dans l'écran du mode navigation pour toujours ouvrir l'écran du mode navigation au démarrage. Si cette case n'est pas activée, le dernier écran utilisé s'affiche au démarrage.

[Haut de la page](#)↑

Guide d'utilisation avancée

Guide d'utilisation avancée > Numérisation > Numérisation avec l'application logicielle fournie > Comment numériser > Numérisation de photos et de documents

Numérisation de photos et de documents

Numérisez les photos et documents placés sur la vitre.

1. Démarrez MP Navigator EX et ouvrez l'écran du mode navigation.

➔ Démarrage de MP Navigator EX

2. Pointez vers Num./Importer et cliquez sur Photos/Documents (Vitre).

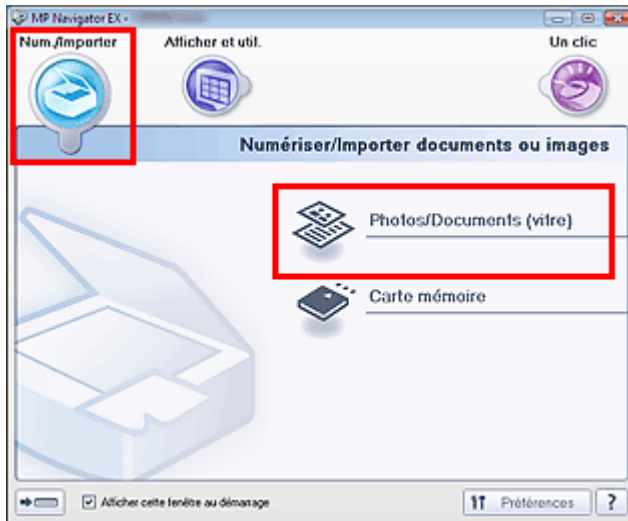

3. Placez le document sur la vitre et sélectionnez Type de document.

➔ Mise en place des documents

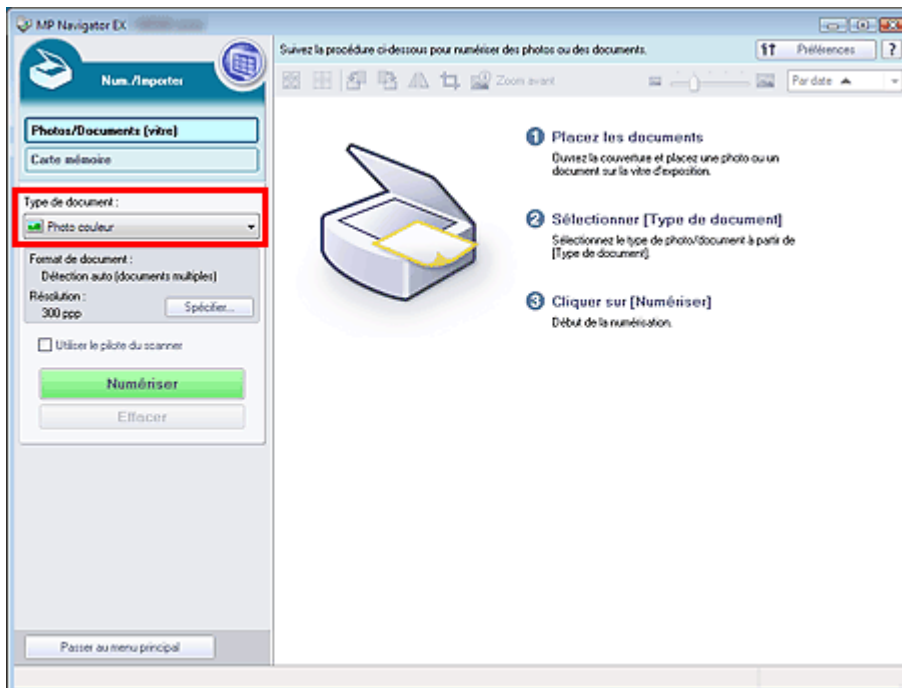

Remarque

- Lorsque vous sélectionnez Magazine (couleur), la fonction Elimination moiré est activée et la numérisation est plus longue que d'habitude. Pour désactiver la fonction Elimination moiré, désactivez la case à cocher Elimination moiré dans la boîte de dialogue Paramètres de numérisation.
- Sélectionnez Texte (OCR) pour extraire le texte dans l'image et le convertir en texte modifiable.

4. Cliquez sur Spécifier... et spécifiez le format de document et la résolution.

La Boîte de dialogue Paramètres de numérisation (Photos/Documents) s'ouvre.

Remarque

- Lorsque vous numérisez un document volumineux (tel qu'une photo A4), alignez-en l'angle sur celui de la vitre d'exposition au niveau de la flèche et indiquez le format du document dans la boîte de dialogue Paramètres de numérisation.

5. Cliquez sur Numériser.

La numérisation commence.

Une fois la numérisation terminée, la boîte de dialogue Numérisation terminée s'ouvre. Sélectionnez Numériser ou Quitter. Pour numériser le document suivant, sélectionnez Numériser. Sinon, sélectionnez Quitter.

Les images numérisées apparaissent dans la fenêtre des miniatures.

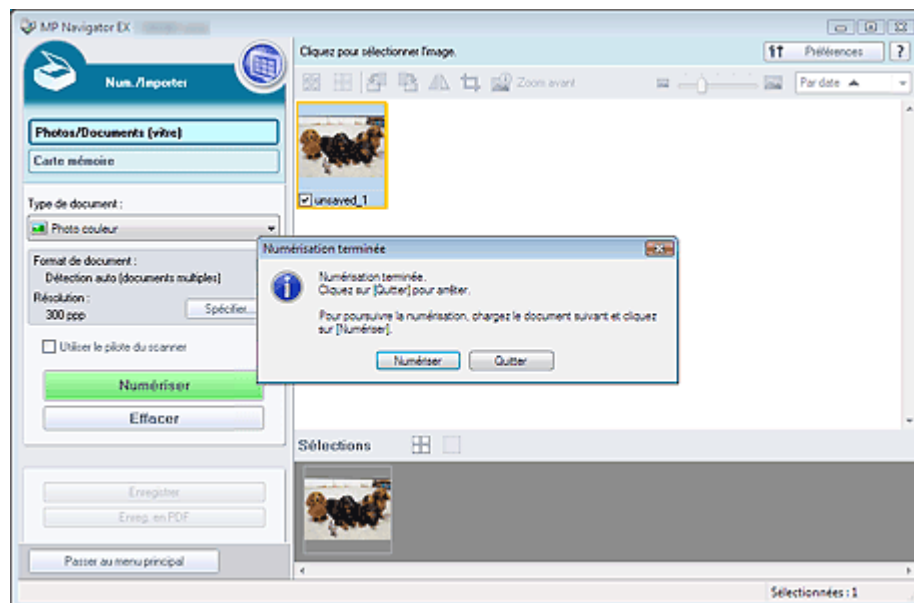

6. Modifiez les images numérisées comme requis.

Utilisez les outils d'édition pour faire pivoter les images, sélectionner une partie d'une image, etc.

Consultez la section Outils d'édition dans « Écran Photos/Documents (Vitre) (fenêtre Num./ Importer) » pour plus d'informations.

Remarque

- Sélectionnez tout d'abord les images à modifier. (Les images sélectionnées sont encadrées en orange.) Faites glisser la souris ou utilisez les touches Maj + flèche pour sélectionner plusieurs images.

7. Enregistrez les images numérisées.

➔ Enregistrement

➔ Enregistrement sous forme de fichiers PDF

Haut de la page 

Guide d'utilisation avancée

Guide d'utilisation avancée > Numérisation > Numérisation avec l'application logicielle fournie > Comment numériser > Numérisation de plusieurs documents simultanément

Numérisation de plusieurs documents simultanément

Vous pouvez numériser plusieurs photos (petits documents) simultanément en paramétrant Format de document sur Détection auto (documents multiples) dans la boîte de dialogue Paramètres de numérisation de MP Navigator EX.

Important

- Les types de documents suivants ne peuvent pas être redimensionnés correctement.
 - Documents de taille inférieure à un carré de 3 cm de côté
 - Photographies qui ont été découpées de manière différente
 - Les types de documents suivants peuvent ne pas être redimensionnés correctement. Dans ce cas, démarrez ScanGear (pilote du scanner), puis ajustez le cadre de découpe dans l'onglet Mode avancé puis lancez à nouveau la numérisation.
 - Photographies à la bordure très pâle
 - Documents imprimés sur du papier blanc, texte manuscrit, cartes de visite, etc.
 - Documents fins
 - Documents épais
- ➔ Numérisation en Mode avancé

1. Placez le document sur la vitre.

➔ Mise en place des documents

2. Démarrez MP Navigator EX et ouvrez l'écran du mode navigation.

➔ Démarrage de MP Navigator EX

3. Pointez vers Num./Importer et cliquez sur Photos/Documents (Vitre).

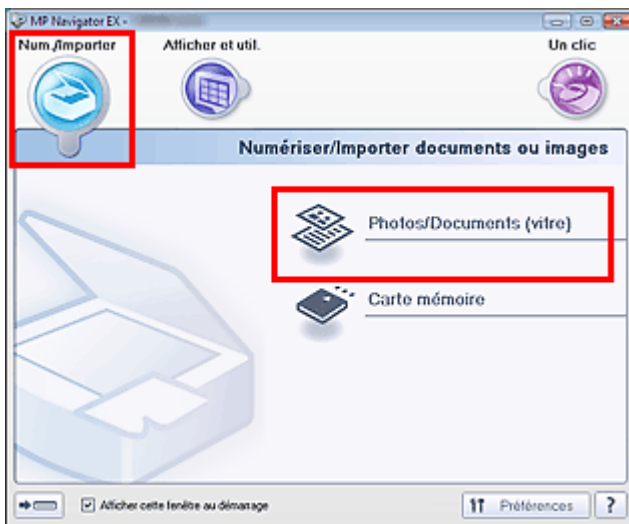

4. Sélectionnez Type de document selon le document à numériser.

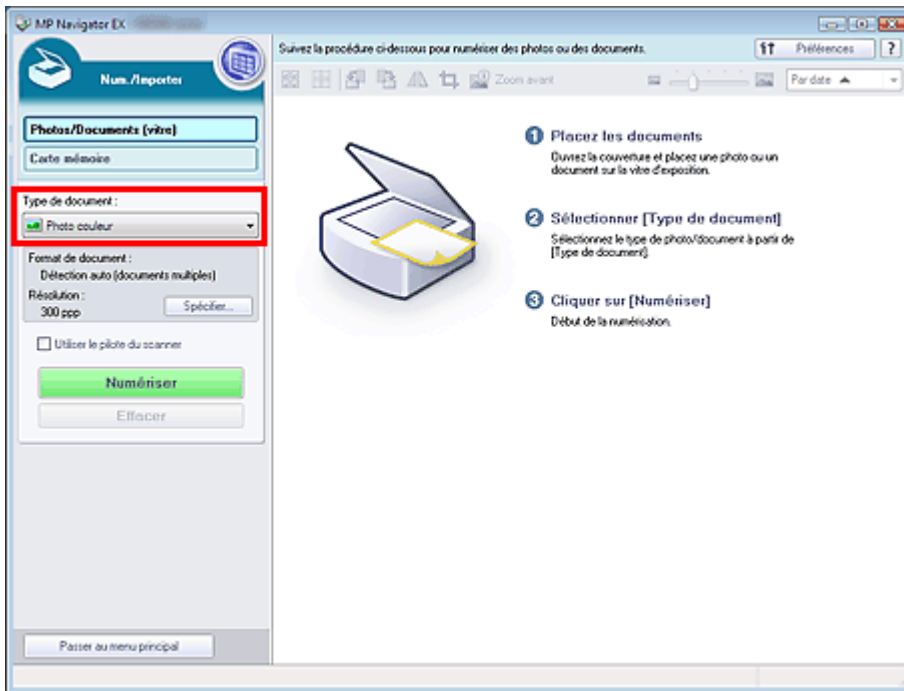

5. Cliquez sur Spécifier....

La Boîte de dialogue Paramètres de numérisation (Photos/Documents) s'ouvre.

6. Sélectionnez Détection auto (documents multiples) pour Format de document et cliquez sur OK.

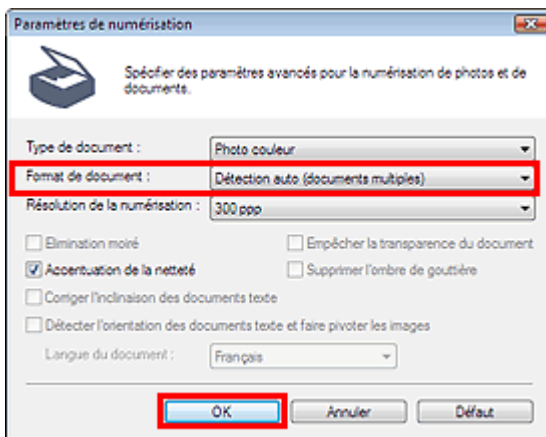

7. Revenez à l'écran Num./Importer et cliquez sur Numériser.

Les différents documents sont numérisés simultanément.

Une fois la numérisation terminée, la boîte de dialogue Numérisation terminée s'ouvre. Sélectionnez Numériser ou Quitter. Pour numériser le document suivant, sélectionnez Numériser. Sinon, sélectionnez Quitter.

Les images numérisées apparaissent dans la fenêtre des miniatures.

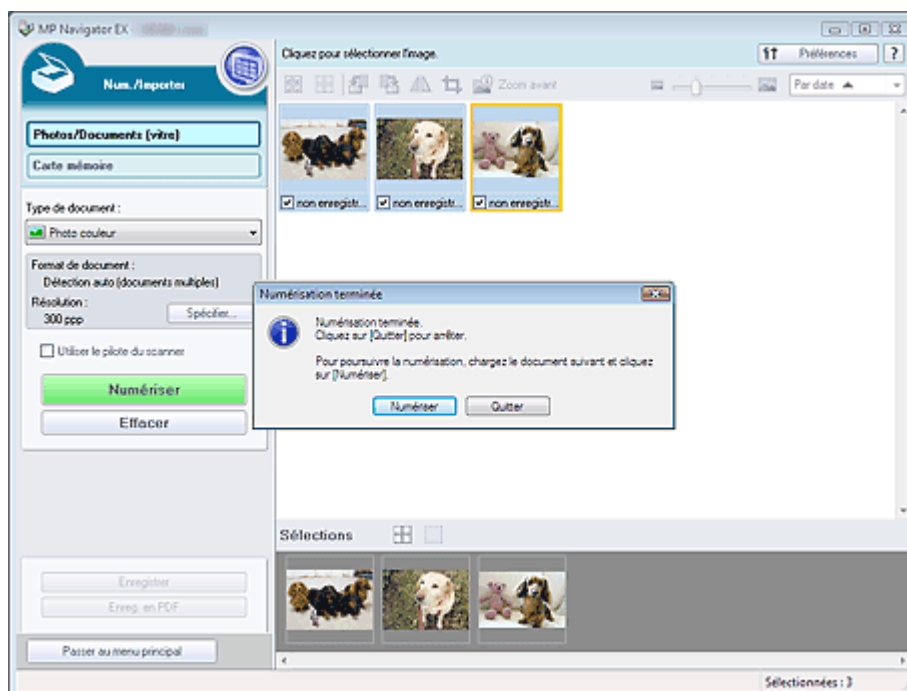

8. Modifiez les images numérisées comme requis.

Utilisez les outils d'édition pour faire pivoter les images, sélectionner une partie d'une image, etc.

Consultez la section Outils d'édition dans « Écran Photos/Documents (Vitre) (fenêtre Num./ Importer) » pour plus d'informations.

Remarque

- Sélectionnez tout d'abord les images à modifier. (Les images sélectionnées sont encadrées en orange.) Faites glisser la souris ou utilisez les touches MAJ + flèche pour sélectionner plusieurs images.

9. Enregistrez les images numérisées.

➔ Enregistrement

➔ Enregistrement sous forme de fichiers PDF

Remarque

- Pour afficher l'aperçu des images avant la numérisation, démarrez ScanGear (pilote de scanner) et utilisez l'onglet Mode avancé.

➔ Numérisation de plusieurs documents simultanément en Mode avancé

Guide d'utilisation avancée

Guide d'utilisation avancée > Numérisation > Numérisation avec l'application logicielle fournie > Comment numériser > Numérisation d'images plus grandes que la vitre (fonction Aide à l'assemblage)

Numérisation d'images plus grandes que la vitre (fonction Aide à l'assemblage)

La fonction Aide à l'assemblage permet de numériser séparément la moitié gauche et la moitié droite d'un grand document, puis de combiner les images numérisées pour former une seule image. Vous pouvez ainsi numériser des documents pouvant atteindre jusqu'à deux fois la taille de la vitre.

1. Démarrez MP Navigator EX et ouvrez l'écran du mode navigation.

➔ Démarrage de MP Navigator EX



Remarque

- Vous pouvez réaliser plusieurs opérations, telles que l'enregistrement, etc., en une seule fois en cliquant simplement sur l'icône correspondante de l'écran du mode à un clic. Vous pouvez également accéder à la fonction Aide à l'assemblage à partir de l'écran du mode à un clic, en modifiant la taille du document. Cliquez sur l'icône correspondante et sélectionnez Aide à l'assemblage pour Format de document. Passez ensuite à l'étape 5.

2. Pointez vers Num./Importer et cliquez sur Photos/Documents (Vitre).

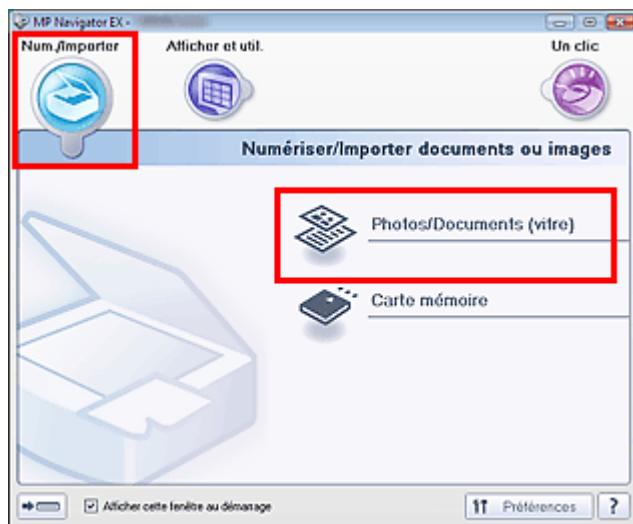

3. Sélectionnez Type de document selon le document à numériser.

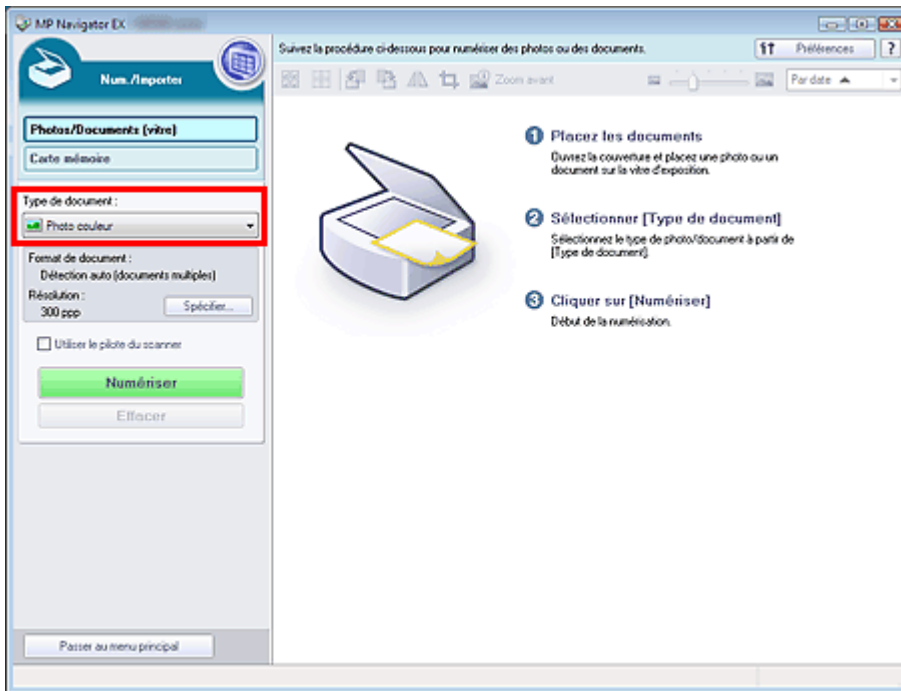

4. Cliquez sur Spécifier....

La Boîte de dialogue Paramètres de numérisation (Photos/Documents) s'ouvre.

Sélectionner Aide à l'assemblage pour Format de document, puis spécifiez Résolution de la numérisation.

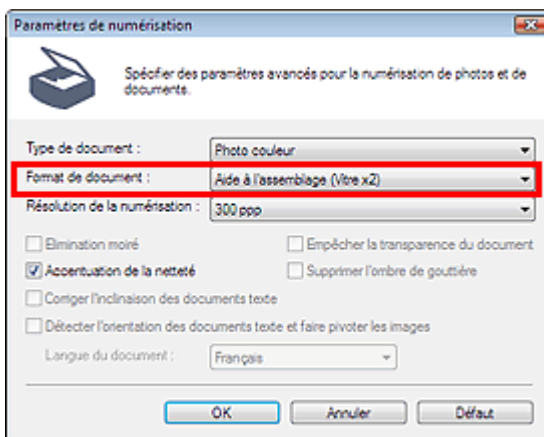

5. Revenez à l'écran Num./Importer et cliquez sur Numériser.

La fenêtre Aide à l'assemblage s'ouvre.

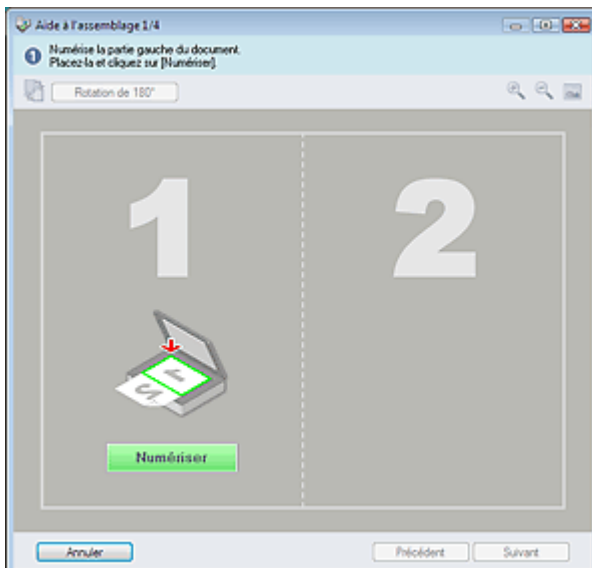

6. Placez la moitié gauche du document face vers le bas sur la vitre.

7. Cliquez sur Numériser.

La moitié gauche du document est numérisée et s'affiche dans la fenêtre Aide à l'assemblage.

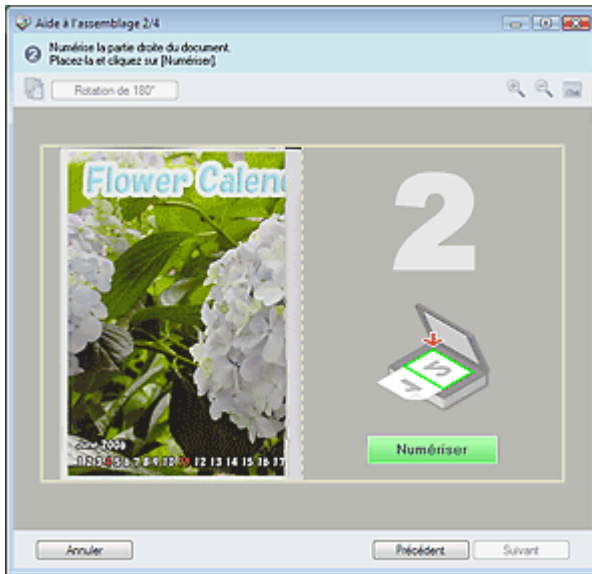

8. Placez la moitié droite du document face vers le bas sur la vitre.

9. Cliquez sur Numériser.

La moitié droite du document est numérisée.

10. Ajustez l'image numérisée comme requis.

Utilisez les icônes pour permuter les moitiés gauche et droite, faire pivoter l'image de 180 degrés ou l'agrandir/la réduire.

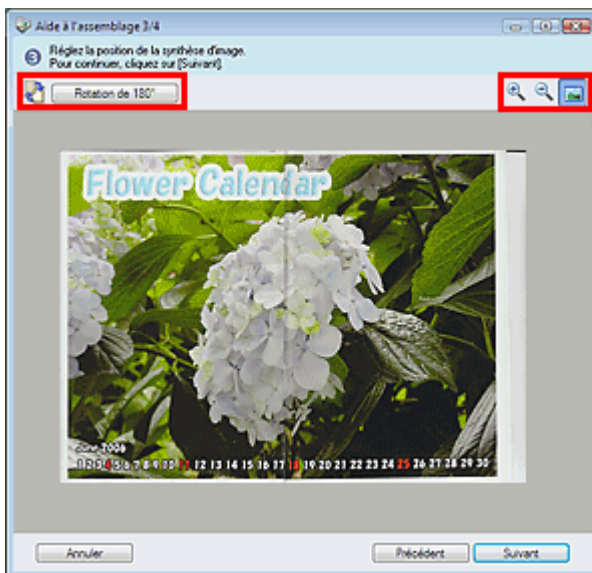

-  (Permutation gauche/droite)
Permute les moitiés gauche et droite.

 **Important**

- Cette fonction n'est pas disponible lorsque l'image est agrandie/réduite.

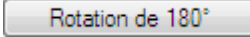
-  **Rotation de 180°**

Fait pivoter la moitié droite de l'image de 180 degrés.

 **Important**

- Cette fonction n'est pas disponible lorsque l'image est agrandie/réduite.

-  **(Agrandir)**

Agrandit l'image affichée.

-  **(Réduire)**

Réduit l'image affichée.

-  **(Plein écran)**

Agrandit/réduit l'image afin de l'afficher en plein écran.

Remarque

- La fonction Agrandir/Réduire/Plein écran ne modifie pas la taille réelle de l'image numérisée.
- Lorsque le document est numérisé à l'envers, l'image affichée dans la fenêtre Aide à l'assemblage est également à l'envers. Cliquez sur Rotation de 180 ° pour faire pivoter l'image dans la position appropriée.
- Vous pouvez faire glisser la moitié droite de l'image vers la gauche, le haut ou le bas pour ajuster sa position.
- Si les moitiés gauche et droite ne correspondent pas parce que le document est incliné, placez le document correctement et cliquez sur Précédent, puis effectuez à nouveau la numérisation.

11. Cliquez sur Suivant.

12. Faites glisser la souris pour spécifier la zone à enregistrer, puis cliquez sur OK.

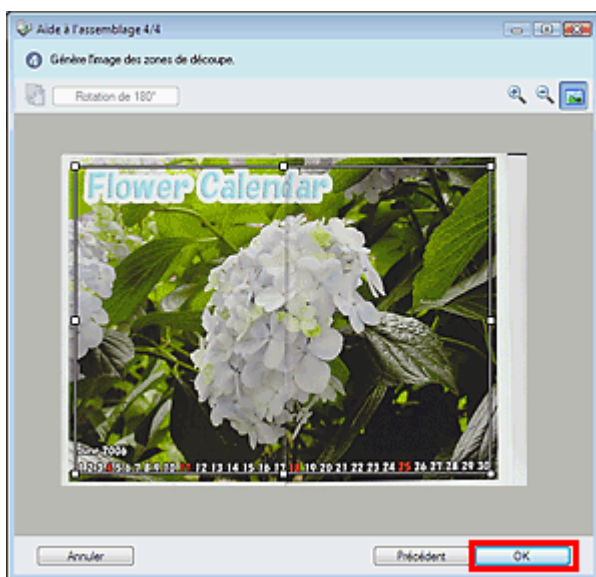

L'image combinée apparaît dans la fenêtre des miniatures.

Une fois la numérisation terminée, la boîte de dialogue Numérisation terminée s'ouvre. Sélectionnez Numériser ou Quitter. Pour numériser le document suivant, sélectionnez Numériser. Sinon, sélectionnez Quitter.

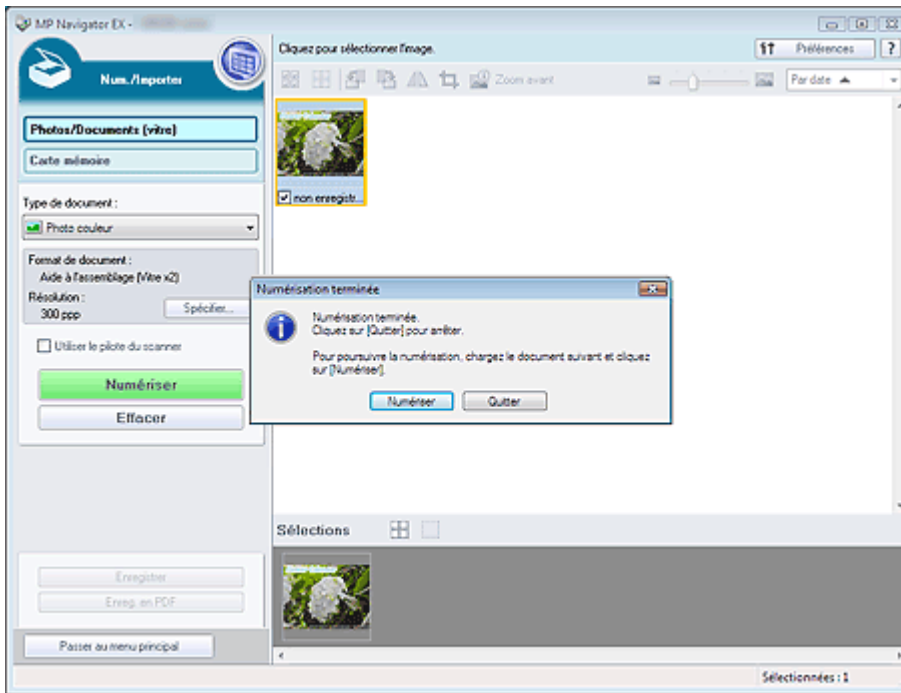

13. Enregistrez les images numérisées.

- ➔ Enregistrement
- ➔ Enregistrement sous forme de fichiers PDF

[Haut de la page](#)↑

Guide d'utilisation avancée

Guide d'utilisation avancée > Numérisation > Numérisation avec l'application logicielle fournie > Comment numériser > Numérisation facile en un clic

Numérisation facile en un clic

Vous pouvez réaliser plusieurs opérations, telles que l'enregistrement, etc., en une seule fois en cliquant simplement sur l'icône correspondante.

1. Placez le document sur la vitre.

➔ Mise en place des documents

2. Démarrez MP Navigator EX.

➔ Démarrage de MP Navigator EX

L'écran du mode navigation ou Un clic de MP Navigator EX s'affiche.

Écran du mode navigation

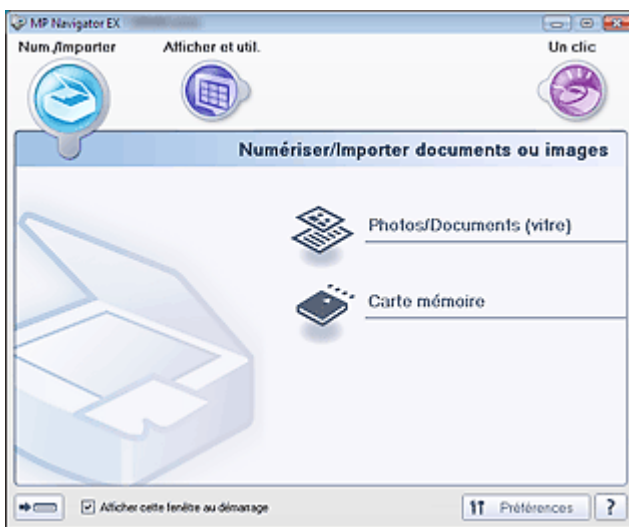

Écran du mode Un clic

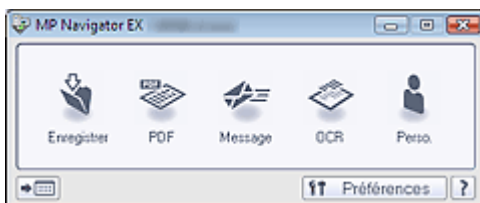

Remarque

- Passez à l'étape 4 si l'écran du mode Un clic est ouvert.

3. Pointez sur Un clic.



4. Cliquez sur l'icône correspondante.

Remarque

- Pour plus d'informations sur chaque icône, reportez-vous aux sections correspondantes ci-dessous.
 - ➔ Onglet Numérisation personnalisée en un clic
 - ➔ Écran du mode Un clic

Guide d'utilisation avancée

Guide d'utilisation avancée > Numérisation > Numérisation avec l'application logicielle fournie > Fonctions pratiques de MP Navigator EX

Fonctions pratiques de MP Navigator EX

Grâce à MP Navigator EX, vous pouvez corriger/améliorer les images numérisées et rechercher rapidement des images enregistrées.

- **Correction/amélioration automatique des images**
 - ➔ Correction/amélioration automatique des images
- **Correction/amélioration manuelle des images**
 - ➔ Correction/amélioration manuelle des images
- **Ajustement des caractéristiques de couleur, telles que la luminosité et le contraste.**
 - ➔ Ajustement des images
- **Recherche d'images perdues**
 - ➔ Recherche d'images
- **Classement et tri des images**
 - ➔ Classement des images en catégories

[Haut de la page](#)↑

Guide d'utilisation avancée

Guide d'utilisation avancée > Numérisation > Numérisation avec l'application logicielle fournie > Fonctions pratiques de MP Navigator EX > Correction/amélioration automatique des images

Correction/amélioration automatique des images

MP Navigator analyse et corrige/améliore les images numérisées automatiquement.

1. Numérisez des documents dans MP Navigator EX et enregistrez-les. Ensuite, ouvrez la fenêtre Afficher et util. dans l'écran du mode navigation, puis sélectionnez les photos que vous souhaitez corriger/améliorer.

Remarque

- Consultez la section « Comment numériser » pour numériser des images dans MP Navigator EX.
- Vous pouvez également sélectionner des images enregistrées sur une carte mémoire ou un ordinateur.
 - ➔ Importation d'images enregistrées sur une carte mémoire
 - ➔ Ouverture d'images enregistrées sur un ordinateur

2. Cliquez sur Modifier/Convertir, puis sur Retoucher des images photo dans la liste.

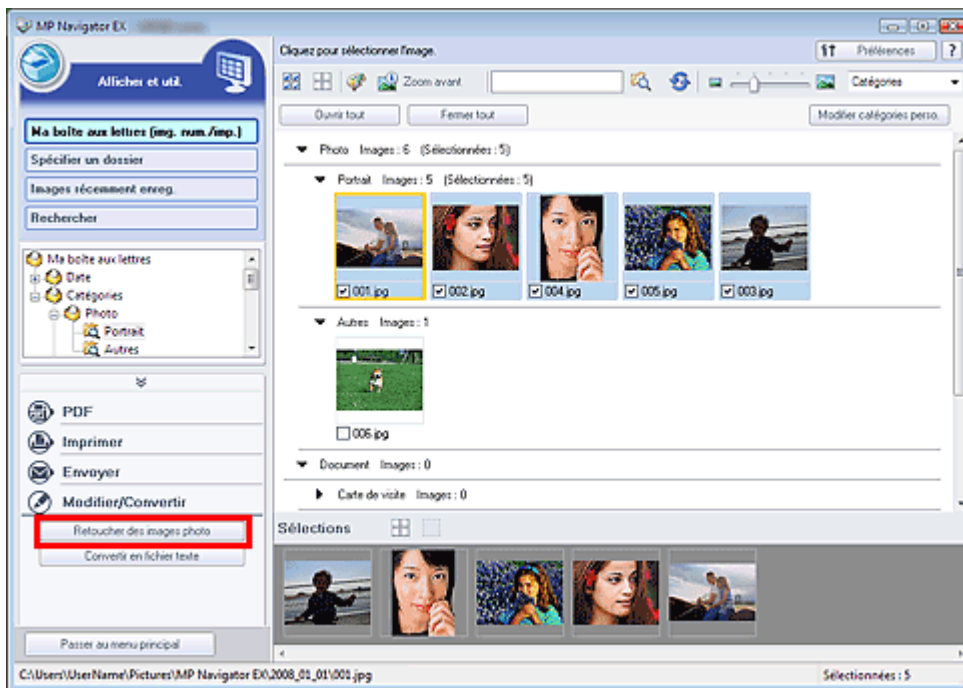

La fenêtre Corriger/Améliorer les images s'ouvre.

Remarque

- La fenêtre Corriger/Améliorer les images peut également être ouverte en cliquant sur  (Correction/amélioration d'image) dans la barre d'outils ou dans la boîte de dialogue Zoom avant. Dans ce cas, seule l'image ciblée (encadrée en orange) peut être corrigée/améliorée.

3. Dans la liste des miniatures, sélectionnez l'image à corriger/améliorer.

L'image sélectionnée apparaît dans Aperçu.



Remarque

- Si vous n'avez sélectionné qu'une seule image dans la fenêtre Afficher et util., la liste des miniatures n'apparaît pas et l'aperçu de l'image choisie s'affiche.

4. Vérifiez que l'option Auto est sélectionnée.
5. Cliquez sur Correction automatique des photos, Affineur de visage ou Lissage numérique visage.



- **Correction automatique des photos**
Analyse l'image et effectue les corrections adaptées automatiquement.
- **Affineur de visage**
Améliore la netteté des visages flous.
- **Lissage numérique visage**
Améliore l'aspect de la peau en supprimant les défauts et les rides.

Remarque

- Le niveau des effets Affineur de visage et Lissage numérique visage peut être modifié à l'aide du curseur qui s'affiche en cliquant sur les boutons correspondants.
- Une fois l'image corrigée avec Correction automatique des photos et enregistrée, elle ne peut plus être corrigée à l'aide de la fonction Correction automatique des photos. Correction automatique des photos peut ne pas être disponible pour les images modifiées à l'aide d'une application, d'un appareil photo numérique, etc. fabriqués par d'autres sociétés.

6. Cliquez sur OK.

L'intégralité de l'image est corrigée/améliorée automatiquement et  (Corriger/Améliorer) apparaît en haut à gauche de la miniature et de l'aperçu de l'image.



Remarque

- Cliquez sur Réinitialiser l'image sélectionnée pour annuler la correction/l'amélioration.
 - Cochez la case Appliquer à toutes les images pour corriger/améliorer toutes les images sélectionnées.
-

7. Cliquez sur Enregistrer l'image sélectionnée ou Enreg. toutes les images corrigées.

Vous pouvez enregistrer les images corrigées/améliorées en tant que nouveaux fichiers.



Remarque

- Pour enregistrer uniquement certaines images, sélectionnez-les et cliquez sur Enregistrer l'image sélectionnée. Pour enregistrer toutes les images, cliquez sur Enreg. toutes les images corrigées.
 - Le type de fichier des images corrigées/améliorées est JPEG/Exif.
 - Les images AdobeRGB sont enregistrées comme images sRGB.
-

8. Cliquez sur Quitter.



Remarque

- Si vous cliquez sur Quitter avant d'avoir enregistré les images corrigées/améliorées, les corrections/améliorations ne sont pas appliquées.
-

[Haut de la page](#) 

Guide d'utilisation avancée

Guide d'utilisation avancée > Numérisation > Numérisation avec l'application logicielle fournie > Fonctions pratiques de MP Navigator EX > Correction/amélioration manuelle des images

Correction/amélioration manuelle des images

Vous pouvez corriger/améliorer les images numérisées manuellement.

1. Numérisez des documents dans MP Navigator EX et enregistrez-les. Ensuite, ouvrez la fenêtre Afficher et util. dans l'écran du mode navigation, puis sélectionnez les photos que vous souhaitez corriger/améliorer.

Remarque

- Consultez la section « Comment numériser » pour numériser des images dans MP Navigator EX.
- Vous pouvez également sélectionner des images enregistrées sur une carte mémoire ou un ordinateur.
 - ➔ Importation d'images enregistrées sur une carte mémoire
 - ➔ Ouverture d'images enregistrées sur un ordinateur

2. Cliquez sur Modifier/Convertir, puis sur Retoucher des images photo dans la liste.

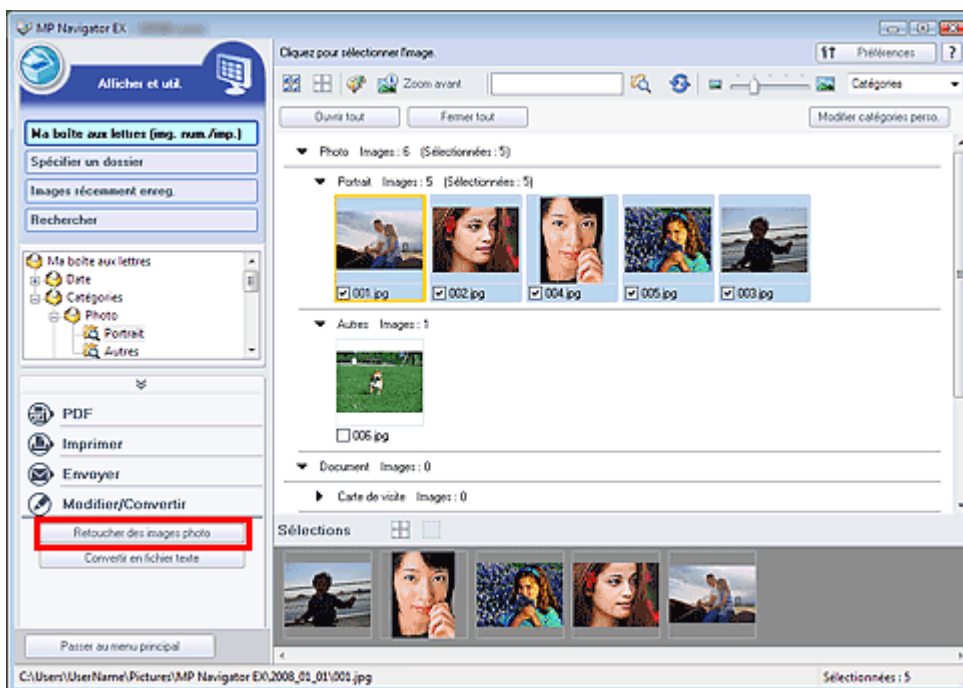

La fenêtre Corriger/Améliorer les images s'ouvre.

Remarque

- La fenêtre Corriger/Améliorer les images peut également être ouverte en cliquant sur  (Correction/amélioration d'image) dans la barre d'outils ou dans la boîte de dialogue Zoom avant. Dans ce cas, seule l'image ciblée (encadrée en orange) peut être corrigée/améliorée.

3. Dans la liste des miniatures, sélectionnez l'image à corriger/améliorer.

L'image sélectionnée apparaît dans Aperçu.



Remarque

- Si vous n'avez sélectionné qu'une seule image dans la fenêtre Afficher et util., la liste des miniatures n'apparaît pas et l'aperçu de l'image choisie s'affiche.

4. Cliquez sur Manuel, puis sur Corriger/Améliorer.
5. Cliquez sur Éclaircisseur de visage, Affineur de visage, Lissage numérique visage ou Suppresseur de défaut.



- **Éclaircisseur de visage**
Éclaircit les visages sombres sur les photos à contre-jour.
- **Affineur de visage**
Améliore la netteté des visages flous.
- **Lissage numérique visage**
Améliore l'aspect de la peau en supprimant les défauts et les rides.
- **Suppresseur de défaut**
Supprime les grains de beauté.

Remarque

- Déplacez le curseur sur l'image. Le curseur prend la forme suivante (Croix) : .

6. Faites glisser le curseur pour sélectionner la zone à corriger/améliorer, puis cliquez sur le bouton OK qui apparaît sur l'image.

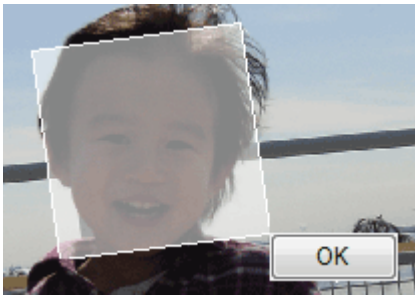

La zone à l'intérieur et autour de la zone sélectionnée est corrigée/améliorée et 🌈 (Correction/amélioration) s'affiche en haut à gauche de la miniature.

Remarque

- Pour les fonctions Éclaircisseur de visage, Affineur de visage et Lissage numérique visage, vous pouvez tirer sur le triangle pour le faire pivoter.
 - Cliquez sur Annuler pour annuler la dernière correction/amélioration.
 - Le niveau des effets Éclaircisseur de visage, Affineur de visage et Lissage numérique visage peut être modifié à l'aide du curseur qui s'affiche en cliquant sur les boutons correspondants.
 - Cliquez sur Réinitialiser l'image sélectionnée pour annuler la correction/l'amélioration.
-

7. Cliquez sur Enregistrer l'image sélectionnée ou Enreg. toutes les images corrigées.

Vous pouvez enregistrer les images corrigées/améliorées en tant que nouveaux fichiers.

Remarque

- Pour enregistrer uniquement certaines images, sélectionnez-les et cliquez sur Enregistrer l'image sélectionnée. Pour enregistrer toutes les images, cliquez sur Enreg. toutes les images corrigées.
 - Le type de fichier des images corrigées/améliorées est JPEG/Exif.
-

8. Cliquez sur Quitter.

Remarque

- Si vous cliquez sur Quitter avant d'avoir enregistré les images corrigées/améliorées, les corrections/améliorations ne sont pas appliquées.
-

[Haut de la page](#) ↗

Guide d'utilisation avancée

Guide d'utilisation avancée > Numérisation > Numérisation avec l'application logicielle fournie > Fonctions pratiques de MP Navigator EX > Ajustement des images

Ajustement des images

Vous pouvez effectuer des réglages fins de la luminosité, du contraste, etc. des images.

1. Numérisez des documents dans MP Navigator EX et enregistrez-les. Ensuite, ouvrez la fenêtre Afficher et util. dans l'écran du mode navigation, puis sélectionnez les photos que vous souhaitez ajuster.

Remarque

- Consultez la section « Comment numériser » pour numériser des images dans MP Navigator EX.
- Vous pouvez également sélectionner des images enregistrées sur une carte mémoire ou un ordinateur.
 - ➔ Importation d'images enregistrées sur une carte mémoire
 - ➔ Ouverture d'images enregistrées sur un ordinateur

2. Cliquez sur Modifier/Convertir, puis sur Retoucher des images photo dans la liste.

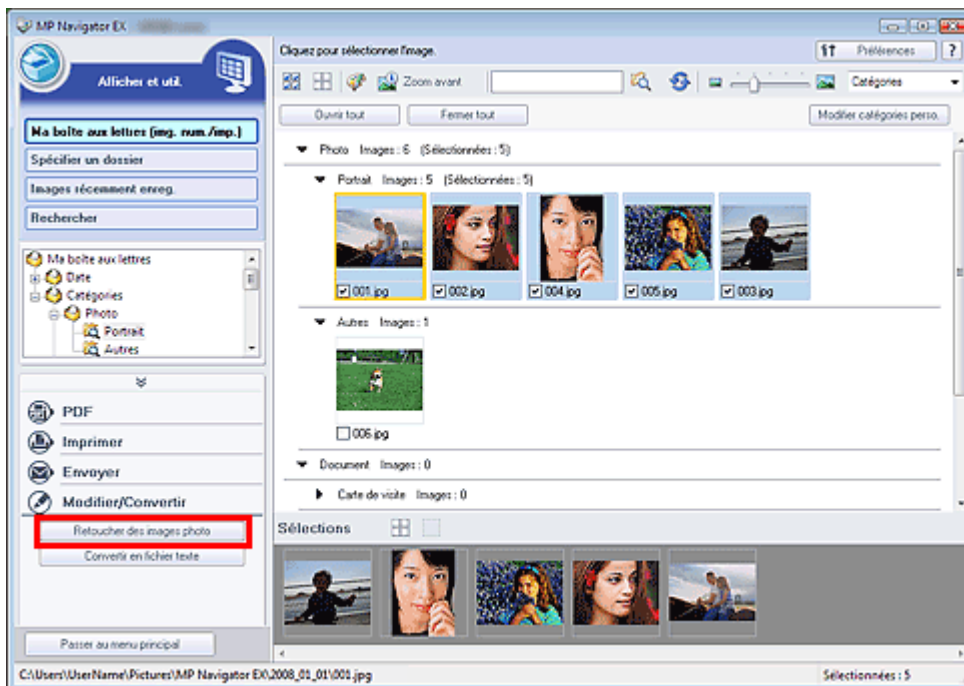

La fenêtre Corriger/Améliorer les images s'ouvre.

Remarque

- La fenêtre Corriger/Améliorer les images peut également être ouverte en cliquant sur  (Correction/amélioration d'image) dans la barre d'outils ou dans la boîte de dialogue Zoom avant. Dans ce cas, seule l'image ciblée (encadrée en orange) peut être corrigée/améliorée.

3. Dans la liste des miniatures, sélectionnez l'image à ajuster.

L'image sélectionnée apparaît dans Aperçu.



Remarque

- Si vous n'avez sélectionné qu'une seule image dans la fenêtre Afficher et util., la liste des miniatures n'apparaît pas et l'aperçu de l'image choisie s'affiche.

4. Cliquez sur Manuel, puis sur Ajuster.

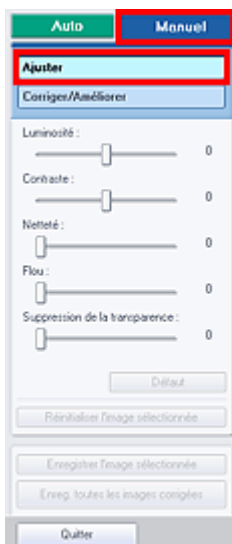

5. Déplacez le curseur de l'élément que vous voulez ajuster afin de définir le niveau d'effet.



- **Luminosité**

Ajuste la luminosité globale de l'image. Ajustez la luminosité lorsque l'image est trop sombre ou trop lumineuse.

Déplacez le curseur vers la gauche pour assombrir l'image et vers la droite pour l'éclaircir.

- **Contraste**

Règle le contraste de l'image. Ajustez le contraste lorsque l'image est terne à cause d'un mauvais contraste.

Déplacez le curseur vers la gauche pour diminuer le contraste de l'image et vers la droite pour l'augmenter.

- **Netteté**

Accentue le contour des sujets pour améliorer la netteté de l'image. Ajustez la netteté lorsque la photo ou le texte sont flous.

Déplacez le curseur vers la droite pour améliorer la netteté de l'image.

- **Flou**

Floute le contour des sujets pour atténuer la netteté de l'image.

Déplacez le curseur vers la droite pour atténuer la netteté de l'image.

- **Suppression de la transparence**

Supprime le texte du verso visible en transparence ou la couleur de base. Ajustez le niveau de transparence pour éviter que le verso d'un document fin ou sa couleur de base apparaissent sur l'image.

Déplacez le curseur vers la droite pour augmenter l'effet de suppression de la transparence.



Remarque

- Cliquez sur Défaut pour réinitialiser tous les réglages.
-

6. Cliquez sur Enregistrer l'image sélectionnée ou Enreg. toutes les images corrigées.

Vous pouvez enregistrer les images ajustées en tant que nouveaux fichiers.



Remarque

- Pour enregistrer uniquement certaines images, sélectionnez-les et cliquez sur Enregistrer l'image sélectionnée. Pour enregistrer toutes les images, cliquez sur Enreg. toutes les images corrigées.
 - Le type de fichier des images corrigées/améliorées est JPEG/Exif.
-

7. Cliquez sur Quitter.



Remarque

- Si vous cliquez sur Quitter avant d'avoir enregistré les images ajustées, les ajustements ne sont pas appliqués.
-

Guide d'utilisation avancée

Guide d'utilisation avancée > Numérisation > Numérisation avec l'application logicielle fournie > Fonctions pratiques de MP Navigator EX > Recherche d'images

Recherche d'images

Dans la fenêtre Afficher et util. de l'écran du mode navigation, vous pouvez rechercher des images enregistrées sur votre ordinateur et les ouvrir dans MP Navigator EX. Vous pouvez ensuite imprimer, modifier, etc. ces images.

Remarque

- Recherchez les images dans Ma boîte aux lettres (Images numérisées/importées), Images récemment enreg., ou dans les sous-dossiers d'un dossier sélectionné. Vous pouvez également spécifier un dossier et rechercher dans Spécifier un dossier.
- Voir « Démarrage de MP Navigator EX » pour démarrer MP Navigator EX.

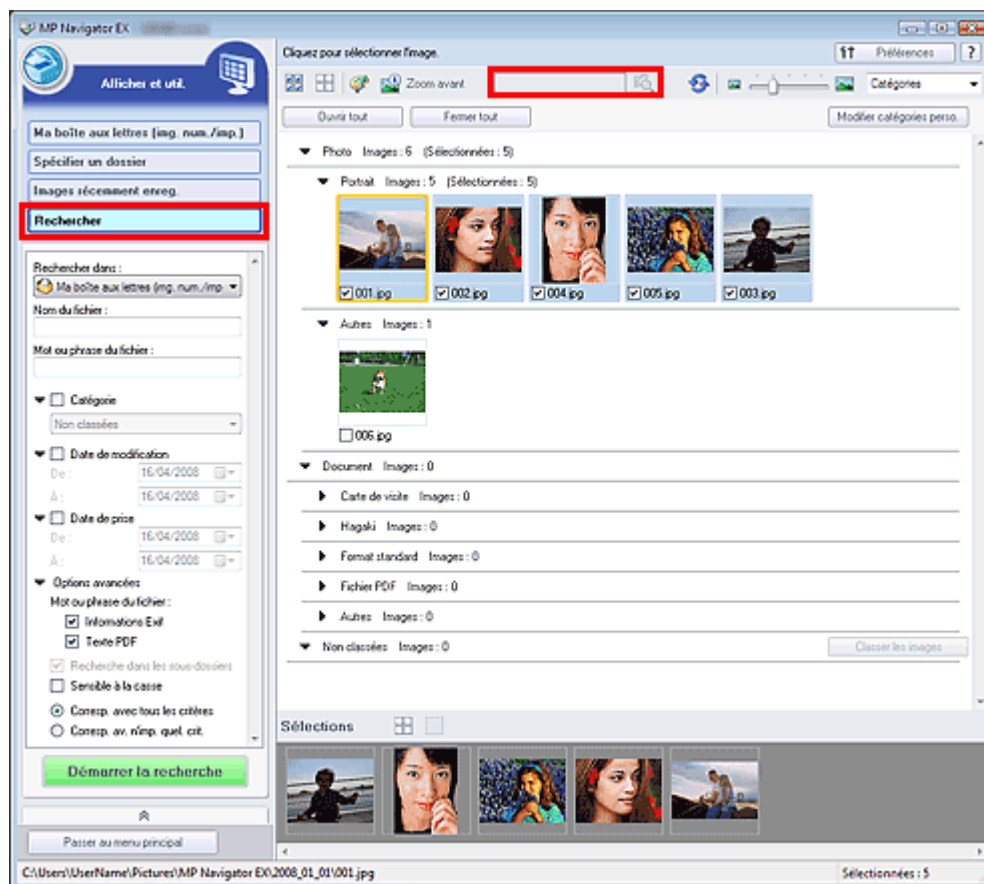

Recherche rapide

Dans de la barre d'outils, entrez un mot ou une expression comprenant le nom du fichier, des informations Exif ou le texte PDF de l'image que vous recherchez, puis cliquez sur



. Concernant les informations Exif, le texte recherché est celui qui se trouve dans les zones Make, Modèle, Description et Commentaire de l'utilisateur.

Recherche avancée

Cliquez sur Rechercher dans la partie gauche de l'écran pour ouvrir les options de recherche. Entrez les informations concernant l'image que vous recherchez, puis cliquez sur Démarrer la recherche.

Rechercher dans :

 Ma boîte aux lettres (img_num./imp.)

Nom du fichier :

Mot ou phrase du fichier :

Catégorie

Non classées

Date de modification

De : 16/04/2008

À : 16/04/2008

Date de prise

De : 16/04/2008

À : 16/04/2008

Options avancées

Mot ou phrase du fichier :

Informations Exif

Texte PDF

Recherche dans les sous-dossiers

Sensible à la casse

Corresp. avec tous les critères

Corresp. av. n'imp. quel. crit.

Démarrer la recherche

- **Rechercher dans**

Si vous savez à quel emplacement effectuer la recherche, choisissez le lecteur, le dossier ou le réseau approprié dans Spécifier un dossier.

- **Nom du fichier**

Si vous connaissez le nom du fichier, saisissez-le.

- **Mot ou phrase du fichier**

Entrez un mot ou une expression contenu dans les éléments sélectionnés dans Options avancées.



Remarque

- Pour les fichiers PDF, vous ne pouvez rechercher que les fichiers créés à l'aide de MP Navigator EX. Vous ne pouvez pas rechercher des fichiers PDF créés ou modifiés dans d'autres applications. En outre, la recherche de fichier PDF est disponible seulement lorsqu'une recherche par mot-clé est définie. Pour plus d'informations sur la création de fichiers PDF acceptant la recherche par mot-clé, consultez la section « [Boîte de dialogue Paramètres PDF](#) ».
- Il n'est pas possible d'effectuer une recherche dans les fichiers PDF protégés par mot de passe.

- **Catégories**

Vous pouvez rechercher des images par catégorie.

- **Date de modification**

Pour rechercher des fichiers qui ont été mis à jour pendant une période précise, entrez les dates de début et de fin de la période.

- **Date de prise**

Pour rechercher les images prises pendant une période précise, entrez les dates de début et de fin de la période.



Remarque

- La date de prise correspond aux date et heure de création des données, qui se trouvent dans les informations Exif du document.

- **Options avancées**

- **Mot ou phrase du fichier**

Dans Mot ou phrase du fichier, sélectionnez les éléments à rechercher. Si vous activez la case à cocher Informations Exif, le texte recherché est celui qui se trouve dans les zones Maker,

Modèle, Description et Commentaire de l'utilisateur. Si vous activez la case à cocher Texte PDF, le texte recherché est celui qui se trouve dans les fichiers PDF.



Remarque

- Il n'est pas possible d'effectuer une recherche sur le texte des fichiers PDF protégés par mot de passe.
-

- **Recherche dans les sous-dossiers**

Cochez cette case pour effectuer une recherche dans les sous-dossiers.

- **Sensible à la casse**

Cochez cette case pour que la casse soit respectée.

- **Corresp. avec tous les critères**

Cette option permet de rechercher les fichiers qui répondent à tous les critères spécifiés.

- **Corresp. av. n'imp. quel. crit.**

Cette option permet de rechercher les fichiers qui répondent à un ou plusieurs des critères spécifiés.

- **Démarrer la recherche**

Ce bouton permet de démarrer la recherche.



Remarque

- Consultez la section « [Fenêtre Afficher et util.](#) » pour plus d'informations sur la fenêtre Afficher et util..
-

[Haut de la page](#)↑

Guide d'utilisation avancée

Guide d'utilisation avancée > Numérisation > Numérisation avec l'application logicielle fournie > Fonctions pratiques de MP Navigator EX > Classement des images en catégories

Classement des images en catégories

Vous pouvez afficher par catégorie des images numérisées dans MP Navigator EX. Vous pouvez classer automatiquement les images non classées et créer des catégories personnalisées. Vous pouvez faire glisser et déposer une image pour la déplacer d'une catégorie à l'autre.

1. Numérisez des documents dans MP Navigator EX et enregistrez-les, puis ouvrez la fenêtre Afficher et util. à partir de l'écran du mode navigation.

Remarque

- Consultez la section « [Comment numériser](#) » pour numériser des images dans MP Navigator EX.
- Vous pouvez également sélectionner des images enregistrées sur une carte mémoire ou un ordinateur.
 - ➔ [Importation d'images enregistrées sur une carte mémoire](#)
 - ➔ [Ouverture d'images enregistrées sur un ordinateur](#)

2. Dans [Catégories](#) (Trier par), sélectionnez Catégories.

Les images sont automatiquement triées par catégorie et s'affiche dans la fenêtre des miniatures.

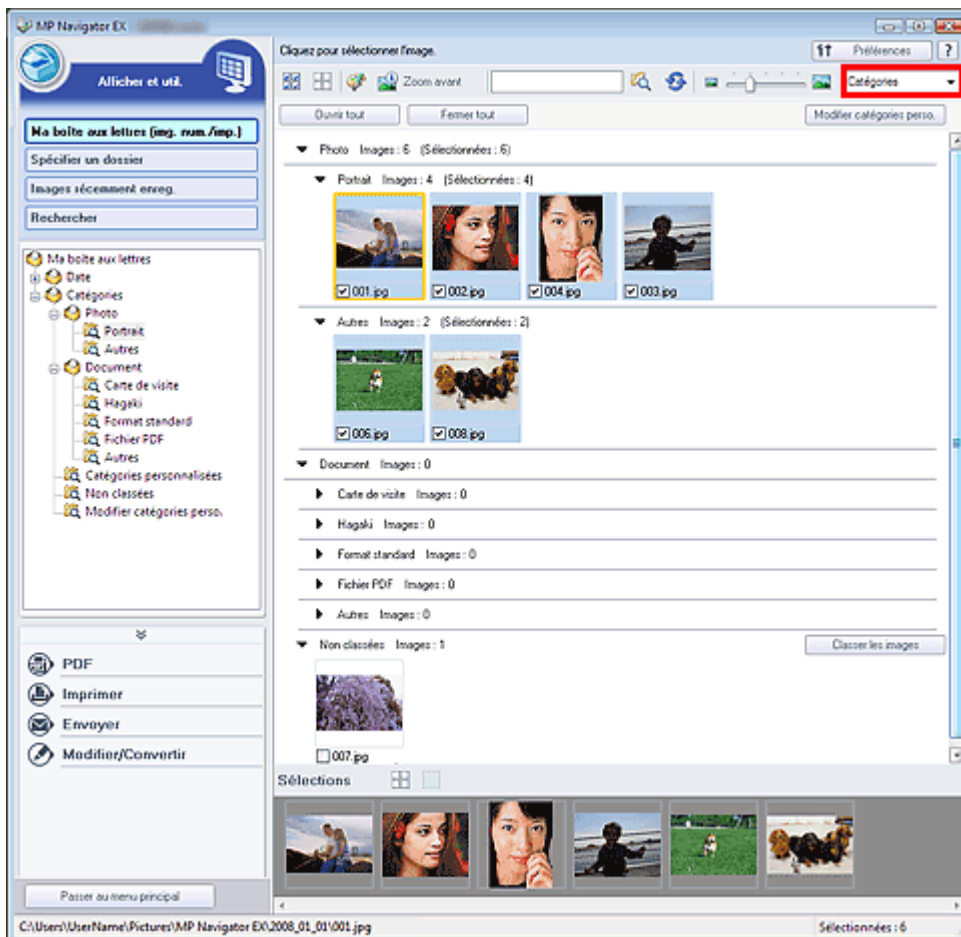

Les images sont triées selon les catégories suivantes.

Photos : Portrait, Autres

Documents : Carte de visite, Hagaki, Format standard, Fichier PDF, Autres

Catégories personnalisées : affiche vos catégories personnalisées.

Pour créer des catégories personnalisées, consultez la section « [Création de catégories personnalisées](#). »

Non classées : affiche les images qui n'ont pas encore été classées.

 **Remarque**

- Cliquez sur Classifier les images pour classer les images affichées dans Non classées automatiquement. Cliquez Annuler pour arrêter.
- Le classement peut prendre du temps si les images à classer sont nombreuses.

 **Important**

- Même si vous classez des images enregistrées sur un support amovible (mémoire flash USB, disque dur externe, etc.), les informations de classement sont supprimées lorsque vous retirez le support. À partir de la prochaine fois, les images seront classées dans la catégorie Non classées

 **Remarque**

- Certaines images peuvent ne pas être détectées correctement et être classées dans les mauvaises catégories. Dans ce cas, faites glisser et déposez l'image dans la catégorie adéquate.
- Les images ne peuvent pas être classées lorsque Images récemment enreg. est sélectionné dans la fenêtre Afficher et util..
- Vous pouvez rechercher des images par catégorie. Consultez la section « Recherche d'images » pour plus d'informations.

Création de catégories personnalisées

1. Dans la fenêtre Afficher et util., triez les images par catégorie et cliquez sur Modifier les catégories personnalisées.

La boîte de dialogue Modifier les catégories personnalisées s'ouvre.

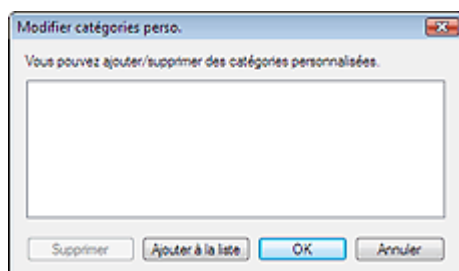

2. Cliquez sur Ajouter à la liste.

La boîte de dialogue Ajouter la catégorie s'ouvre.

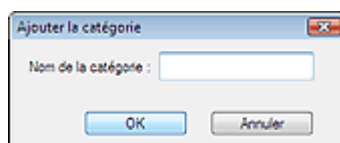

3. Saisissez le Nom de la catégorie et cliquez sur OK.

 **Important**

- Vous pouvez créer jusqu'à 20 catégories personnalisées.
- Il est possible d'utiliser jusqu'à 50 caractères à un octet pour le nom de la catégorie.

 **Remarque**

- Double-cliquez sur une catégorie créée pour ouvrir la boîte de dialogue Modifier le nom de la catégorie dans laquelle vous pouvez modifier le nom de la catégorie.
- Sélectionnez une catégorie personnalisée et cliquez sur Supprimer pour la supprimer.

 **Remarque**

- Consultez la section « Fenêtre Afficher et util. » pour plus d'informations sur la fenêtre Afficher et util..

Guide d'utilisation avancée

Guide d'utilisation avancée > Numérisation > Numérisation avec l'application logicielle fournie > Utilisation d'images dans MP Navigator EX

Utilisation d'images dans MP Navigator EX

Vous pouvez numériser les images à l'aide de MP Navigator EX puis modifier ou imprimer les images enregistrées.

Pour plus d'informations sur l'enregistrement des images numérisées, reportez-vous aux sections correspondantes ci-dessous.

- **Enregistrement des images numérisées sur un ordinateur**
 - ➔ Enregistrement
- **Enregistrement des images numérisées sous forme de fichiers PDF**
 - ➔ Enregistrement sous forme de fichiers PDF

Pour plus d'informations sur l'utilisation des images/fichiers, reportez-vous aux sections correspondantes ci-dessous.

- **Création de fichiers PDF à partir d'images numérisées et de fichiers PDF modifiés**
 - ➔ Création/modification de fichiers PDF
- **Impression simultanée de plusieurs images numérisées ou impression à un format, une qualité spécifiés, etc.**
 - ➔ Impression de documents
- **Impression de photos numérisées**
 - ➔ Impression de photos
- **Envoi d'images numérisées par courrier électronique**
 - ➔ Envoi par courrier électronique
- **Correction/amélioration d'images numérisées ou conversion d'images en texte**
 - ➔ Édition de fichiers
- **Configuration de mots de passe pour les fichiers PDF créés**
 - ➔ Configuration de mots de passe pour les fichiers PDF
 - ➔ Ouverture/édition de fichiers PDF protégés par mot de passe

Haut de la page↑

Guide d'utilisation avancée

Guide d'utilisation avancée > Numérisation > Numérisation avec l'application logicielle fournie > Utilisation d'images dans MP Navigator EX > Enregistrement

Enregistrement

Enregistrez des images numérisées avec MP Navigator EX sur un ordinateur.

1. Cochez les cases correspondant aux images que vous souhaitez enregistrer, puis cliquez sur Enregistrer.

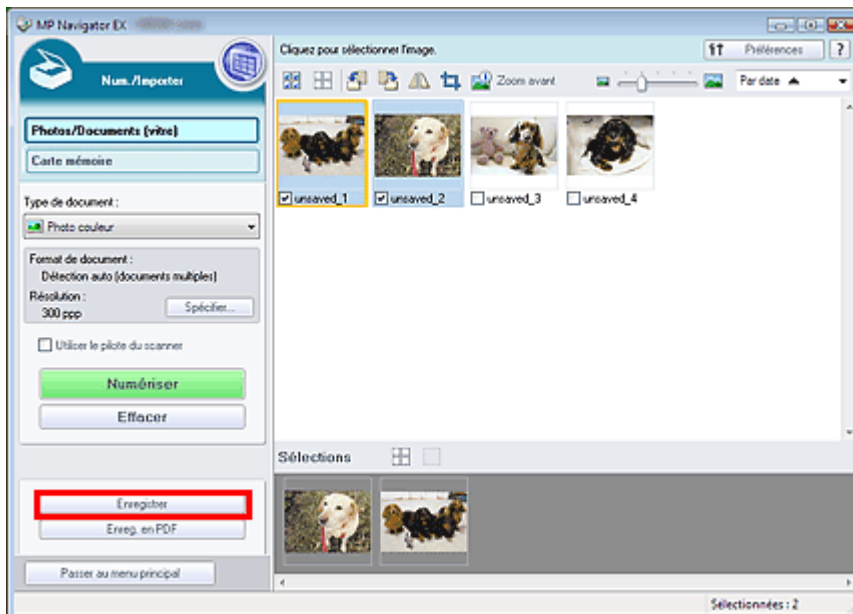

2. Dans la boîte de dialogue Enregistrer spécifiez les paramètres d'enregistrement. Indiquez le dossier de destination, ainsi que le type et le nom du fichier.

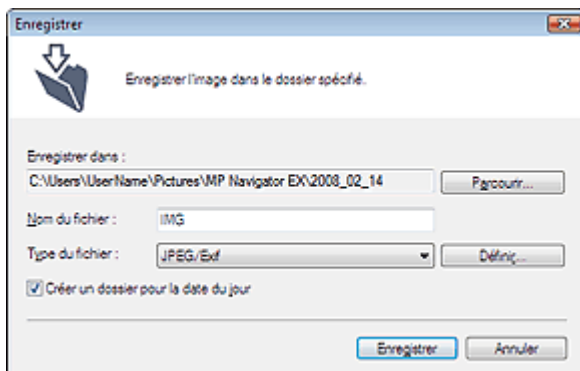

Important

- Vous ne pouvez pas sélectionner JPEG/Exif lorsque Type de document est défini sur Texte (OCR).

Remarque

- Consultez la section « [Boîte de dialogue Enregistrer](#) » pour plus d'informations sur la boîte de dialogue Enregistrer.
- Par défaut, les dossiers suivants sont définis comme dossiers de destination.
Windows Vista : dossier MP Navigator EX dans le dossier Images
Windows XP : dossier MP Navigator EX dans le dossier Mes images
Windows 2000 : dossier MP Navigator EX dans le dossier Mes images

3. Cliquez sur Enregistrer.

Les images numérisées sont enregistrées selon les paramètres définis.

Pour utiliser ou modifier les images numérisées dans MP Navigator EX, cliquez sur Ouvrir

l'emplacement enregistré dans la boîte de dialogue Enregistrement terminé.

➔ Création/modification de fichiers PDF

➔ Impression de documents

➔ Impression de photos

➔ Envoi par courrier électronique

➔ Édition de fichiers

[Haut de la page](#)↑

Guide d'utilisation avancée

Guide d'utilisation avancée > Numérisation > Numérisation avec l'application logicielle fournie > Utilisation d'images dans MP Navigator EX > Enregistrement sous forme de fichiers PDF

Enregistrement sous forme de fichiers PDF

Enregistrez des images numérisées avec MP Navigator EX sous forme de fichiers PDF.

1. Cochez les cases correspondant aux images que vous souhaitez enregistrer, puis cliquez sur Enregistrer en fichier PDF.

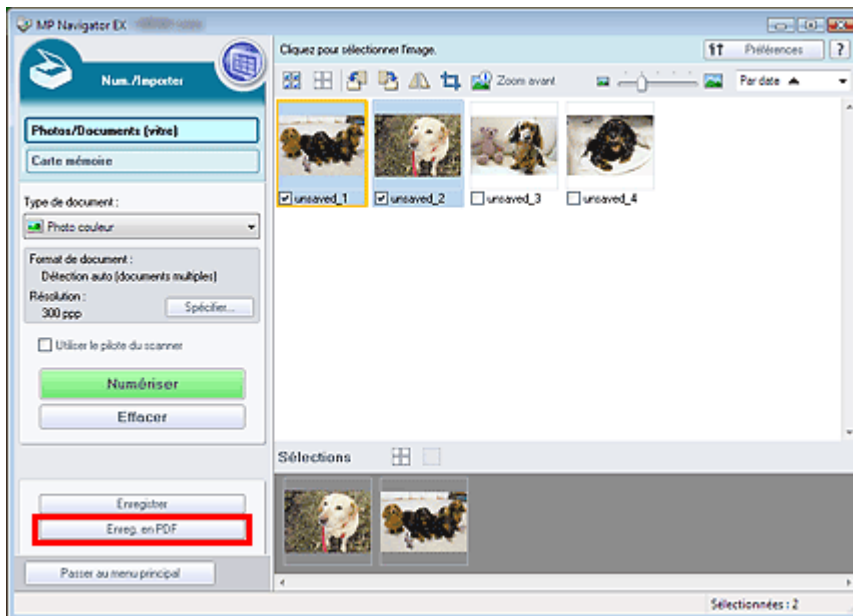

2. Dans la boîte de dialogue Enregistrer en fichier PDF spécifiez les paramètres d'enregistrement.

Indiquez le dossier de destination, ainsi que le type et le nom du fichier.

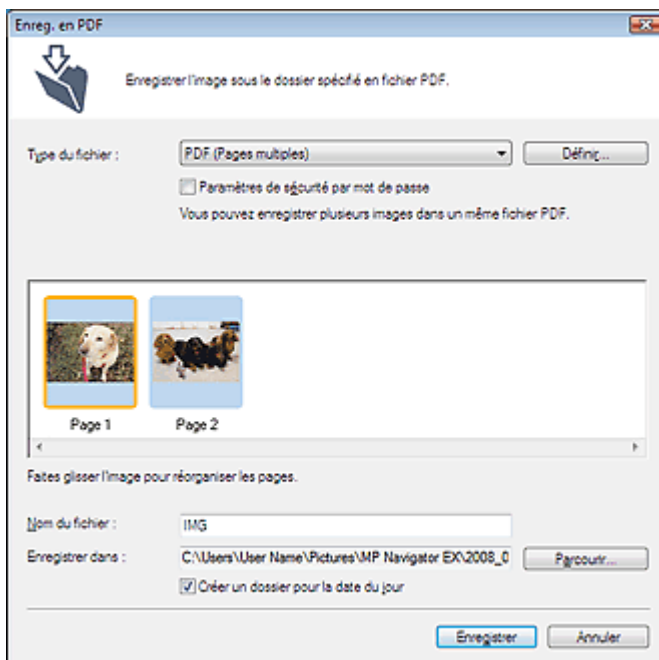

Sélectionnez l'un des types de fichier PDF suivants :

- **PDF**
Enregistrez chacune des images sélectionnées sous la forme d'un fichier PDF.
- **PDF (Pages multiples)**
Enregistrez plusieurs images dans un seul fichier PDF.

 **Important**

- PDF (Pages multiples) apparaît si plusieurs images sont sélectionnées.

PDF (Ajouter des pages)

Ajoutez les images numérisées à un fichier PDF. Les images sont ajoutées à la fin du fichier PDF. Vous ne pouvez pas réorganiser les pages du fichier PDF auquel des images sont ajoutées.

 **Important**

- Les images ne peuvent être ajoutées qu'aux fichiers PDF créés avec MP Navigator EX. Vous ne pouvez pas spécifier de fichiers PDF créés avec d'autres applications. Il est également impossible de sélectionner les fichiers PDF modifiés dans d'autres applications.
- Si un fichier PDF protégé par mot de passe est modifié, le mot de passe sera supprimé. Réinitialisez les mots de passe.

 **Remarque**

- Consultez la section « [Boîte de dialogue Enregistrer en fichier PDF](#) » pour plus d'informations sur la boîte de dialogue Enregistrer en fichier PDF et Définir....
- Par défaut, les dossiers suivants sont définis comme dossiers de destination.
Windows Vista : dossier MP Navigator EX dans le dossier Images
Windows XP : dossier MP Navigator EX dans le dossier Mes images
Windows 2000 : dossier MP Navigator EX dans le dossier Mes images
- Vous pouvez définir des mots de passe pour les fichiers PDF.
➔ [Configuration de mots de passe pour les fichiers PDF](#)

3. Cliquez sur Enregistrer.

Les images numérisées sont enregistrées selon les paramètres définis.

Pour utiliser ou modifier les images numérisées dans MP Navigator EX, cliquez sur Ouvrir l'emplacement enregistré dans la boîte de dialogue Enregistrement terminé.

- ➔ [Création/modification de fichiers PDF](#)
- ➔ [Impression de documents](#)
- ➔ [Impression de photos](#)
- ➔ [Envoi par courrier électronique](#)
- ➔ [Édition de fichiers](#)

[Haut de la page](#)↑

Guide d'utilisation avancée

Guide d'utilisation avancée > Numérisation > Numérisation avec l'application logicielle fournie > Utilisation d'images dans MP Navigator EX > Création/édition de fichiers PDF

Création/modification de fichiers PDF

Créez/modifiez les fichiers PDF à l'aide de MP Navigator EX. Après numérisation et enregistrement des documents, ouvrez la fenêtre Afficher et util. pour créer des fichiers PDF et ajouter/supprimer des pages, réorganiser l'ordre des pages, etc.

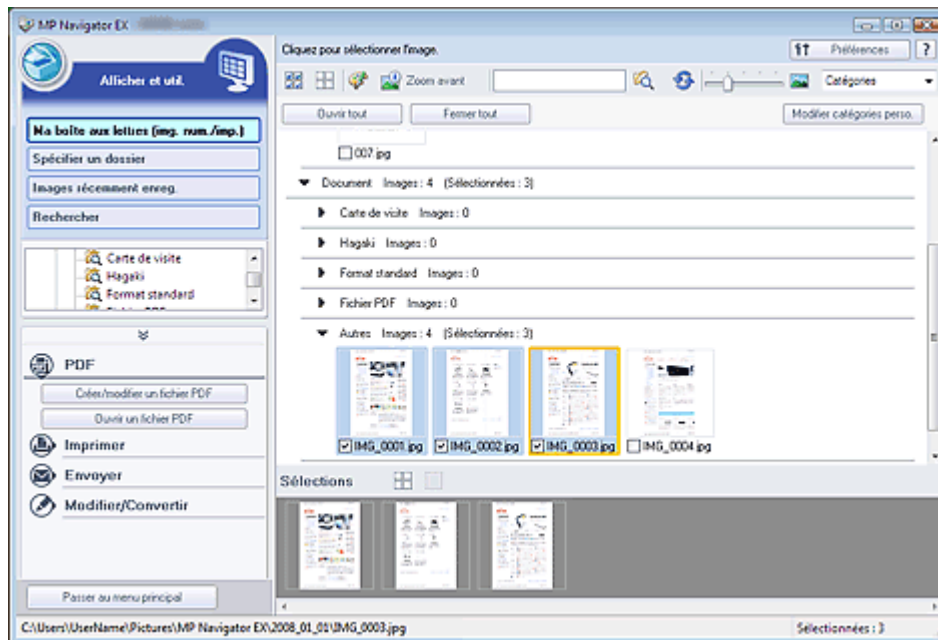

Remarque

- Consultez la section « [Comment numériser](#) » pour numériser des images dans MP Navigator EX.
- Vous pouvez également sélectionner des images enregistrées sur une carte mémoire ou un ordinateur.
 - ➔ Importation d'images enregistrées sur une carte mémoire
 - ➔ Ouverture d'images enregistrées sur un ordinateur

Création/modification de fichiers PDF à l'aide de MP Navigator EX

1. Sélectionnez les fichiers et cliquez sur PDF.
2. Cliquez sur Créer/modifier un fichier PDF dans la liste.

Important

- Vous pouvez sélectionner des fichiers PDF, JPEG, TIFF et BMP.
- Pour les fichiers PDF, vous ne pouvez modifier que les fichiers créés à l'aide de MP Navigator EX. Vous ne pouvez pas modifier ceux créés dans d'autres applications. Il est également impossible de modifier les fichiers PDF édités dans d'autres applications.
- Si un fichier PDF protégé par mot de passe est sélectionné, vous devrez saisir le mot de passe.
 - ➔ Ouverture/édition de fichiers PDF protégés par mot de passe

3. Ajoutez/supprimez des pages selon vos besoins.

Pour ajouter un fichier existant, cliquez sur Ajouter une page et sélectionnez le fichier. Pour supprimer une page, sélectionnez-la et cliquez sur Supprimer les pages sélectionnées.

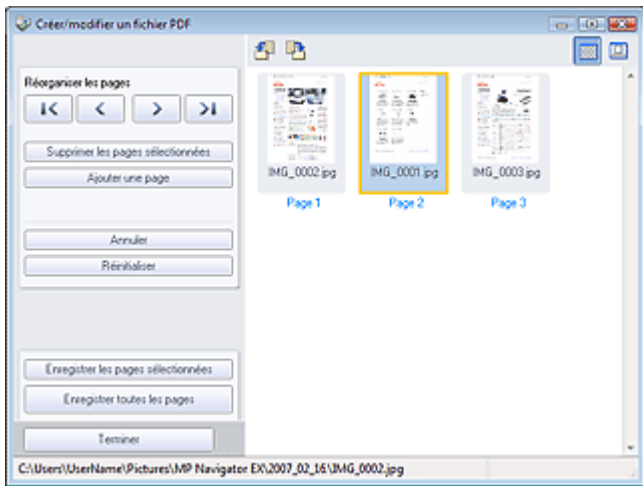

Remarque

- Vous pouvez ajouter des fichiers PDF, JPEG, TIFF et BMP.
- Si vous ajoutez un fichier PDF protégé par mot de passe, vous devrez saisir le mot de passe.

4. Modifiez l'ordre des pages selon vos besoins.

Utilisez les icônes pour réorganiser les pages. Vous pouvez également faire glisser les miniatures et les déposer à l'emplacement souhaité.

Remarque

- Consultez la section « [Fenêtre Créer/modifier un fichier PDF](#) » pour plus d'informations sur la fenêtre Créer/modifier un fichier PDF.

5. Cliquez sur Enregistrer les pages sélectionnées ou Enregistrer toutes les pages.

La boîte de dialogue Enregistrer en fichier PDF s'ouvre.

Important

- Vous ne pouvez pas enregistrer d'images numérisées à 10 501 pixels ou davantage horizontalement et verticalement.
- Si un fichier PDF protégé par mot de passe est modifié, le mot de passe sera supprimé. Réinitialisez les mots de passe dans la boîte de dialogue Enregistrer en fichier PDF.
➔ [Configuration de mots de passe pour les fichiers PDF](#)

Remarque

- Consultez la section « [Boîte de dialogue Enregistrer en fichier PDF](#) » pour plus d'informations sur la boîte de dialogue Enregistrer en fichier PDF.

6. Spécifiez les paramètres d'enregistrement dans la boîte de dialogue Enregistrer en fichier PDF, puis cliquez sur Enregistrer.

Les images sont enregistrées selon les paramètres définis.

Ouverture de fichiers PDF dans une application

Vous pouvez ouvrir les fichiers PDF créés dans MP Navigator EX dans une application associée, puis les modifier ou les imprimer.

1. Sélectionnez les fichiers PDF et cliquez sur PDF.

Important

- Pour les fichiers PDF, vous ne pouvez sélectionner que les fichiers créés à l'aide de MP Navigator EX. Vous ne pouvez pas sélectionner les fichiers PDF créés dans d'autres applications. Il est également impossible de sélectionner les fichiers PDF modifiés dans d'autres applications.

2. Cliquez sur Ouvrir un fichier PDF dans la liste.

L'application que le système d'exploitation associe à l'extension de fichier .pdf démarre.

 **Important**

- Les fichiers PDF protégés par mot de passe ne peuvent pas être ouverts dans les applications qui ne prennent pas en charge la sécurité PDF.

3. Dans l'application, modifiez/imprimez le fichier.

Pour plus d'informations, reportez-vous au manuel de l'application.

 **Important**

- Dans certaines applications, les commandes (d'impression, de modification, etc.) limitées par un mot de passe d'autorisation peuvent être différentes de celles de MP Navigator EX.

[Haut de la page](#)↑

Guide d'utilisation avancée

Guide d'utilisation avancée > Numérisation > Numérisation avec l'application logicielle fournie > Utilisation d'images dans MP Navigator EX

Impression de documents

Vous pouvez imprimer simultanément plusieurs images numérisées, choisir une qualité d'impression spécifique, etc. à l'aide de MP Navigator EX.

1. Numérisez des documents dans MP Navigator EX et enregistrez-les, puis ouvrez la fenêtre Afficher et util. à partir de l'écran du mode navigation et sélectionnez des images.

Remarque

- Consultez la section « Comment numériser » pour numériser des images dans MP Navigator EX.
- Vous pouvez également sélectionner des images enregistrées sur une carte mémoire ou un ordinateur.
 - ➔ Importation d'images enregistrées sur une carte mémoire
 - ➔ Ouverture d'images enregistrées sur un ordinateur

2. Cliquez sur Imprimer, puis sur Imprimer le document dans la liste.

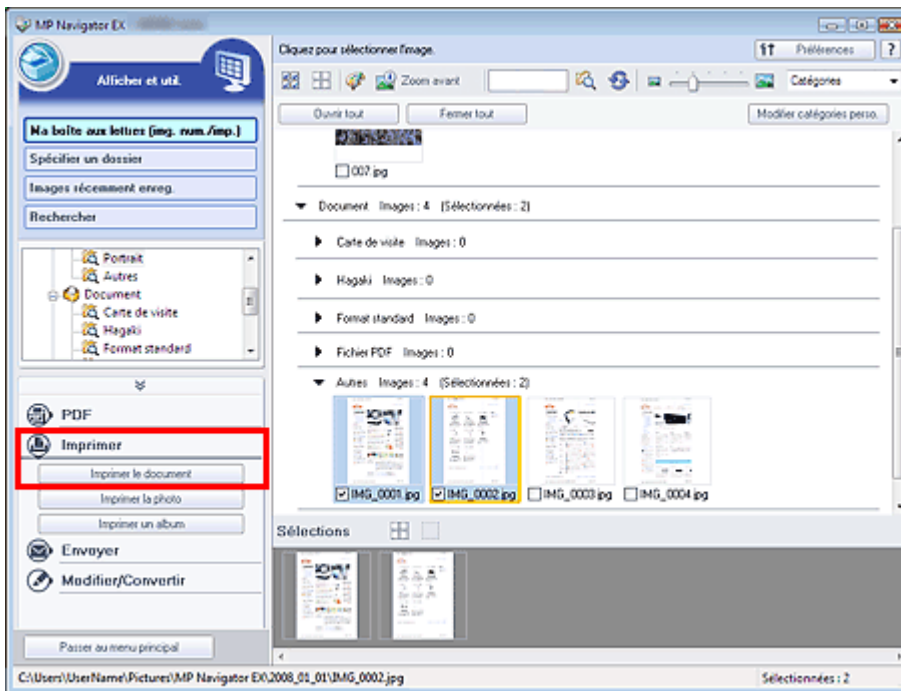

Important

- Si un fichier PDF protégé par mot de passe est sélectionné, vous devrez saisir le mot de passe.
 - ➔ Ouverture/édition de fichiers PDF protégés par mot de passe

3. Spécifiez les paramètres d'impression souhaités.

Dans la boîte de dialogue qui apparaît, indiquez le nombre d'impressions, la qualité, l'échelle, etc.

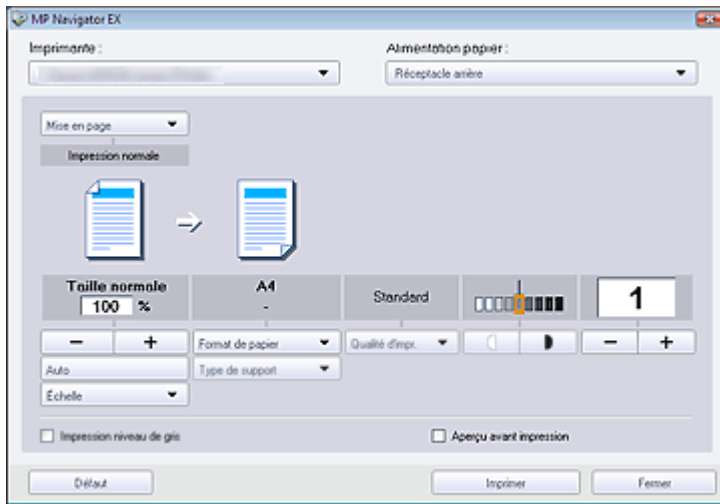

Important

- Si 100% Taille normale est sélectionné, certaines images peuvent être imprimées en petit format ou avec des parties tronquées. Dans ce cas, sélectionnez Auto pour redimensionner l'impression proportionnellement au format du papier.

Remarque

- Consultez la section « [Boîte de dialogue Imprimer le document](#) » pour plus d'informations.

4. Cliquez sur Imprimer.

L'impression commence.

Important

- Lorsque vous imprimez un fichier PDF comportant plusieurs pages à l'aide de l'option Imprimer le document, l'impression peut prendre du temps en fonction de votre ordinateur. Si tel est le cas, suivez les étapes ci-dessous et modifiez les paramètres.
 1. À partir du menu Démarrer, sélectionnez Panneau de configuration.
 2. Cliquez sur Imprimantes.
 3. Cliquez avec le bouton droit sur l'icône de l'imprimante, puis cliquez sur Propriétés. La boîte de dialogue des propriétés de l'imprimante s'affiche.
 4. Cliquez sur l'onglet Avancé.
 5. Sélectionnez Spouler l'impression des documents pour qu'elle se termine plus rapidement.
 6. Sélectionnez Commencer l'impression après le transfert de la dernière page dans le spouleur.
 7. Après l'impression, dans l'onglet Préférences, changez le paramètre sur Démarrer l'impression immédiatement.

Remarque

- Pour annuler l'impression pendant la mise en file d'attente, cliquez sur Annuler. Pour annuler pendant l'impression, sélectionnez l'icône de l'imprimante dans la barre des tâches et cliquez sur Annuler l'impression.

Guide d'utilisation avancée

Guide d'utilisation avancée > Numérisation > Numérisation avec l'application logicielle fournie > Utilisation d'images dans MP Navigator EX

Impression de photos

Vous pouvez imprimer des photos en utilisant MP Navigator EX ou une application fournie avec la machine. Après la numérisation et l'enregistrement des documents, ouvrez la fenêtre Afficher et util. pour sélectionner le mode d'impression des photos.

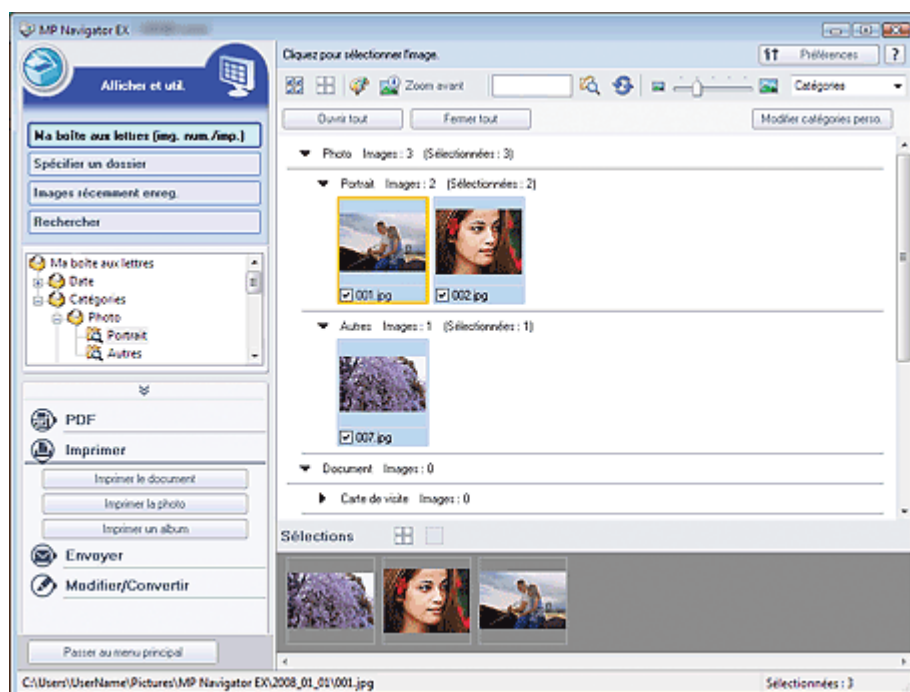

Remarque

- Consultez la section « [Comment numériser](#) » pour numériser des images dans MP Navigator EX.
- Vous pouvez également sélectionner des images enregistrées sur une carte mémoire ou un ordinateur.
 - ➔ [Importation d'images enregistrées sur une carte mémoire](#)
 - ➔ [Ouverture d'images enregistrées sur un ordinateur](#)

Lors de l'impression de photos à l'aide d'une application fournie avec la machine

Vous pouvez utiliser une application fournie avec la machine pour imprimer des photos numérisées en qualité supérieure, pour mettre en page et imprimer des images.

1. Sélectionnez des images et cliquez sur Imprimer.
2. Cliquez sur Imprimer la photo ou sur Imprimer un album dans la liste.
Easy-PhotoPrint EX démarre. Consultez la section « [Impression de photos](#) » pour plus d'informations.

Remarque

- Si Easy-PhotoPrint EX n'est pas installé, imprimez à l'aide de MP Navigator EX.

Lors d'une impression de photos à l'aide de MP Navigator EX

1. Sélectionnez des images et cliquez sur Imprimer.
2. Cliquez sur Imprimer la photo dans la liste.
3. Spécifiez les paramètres d'impression souhaités.

Dans la boîte de dialogue affichée, indiquez le format papier, le nombre d'impressions, etc.

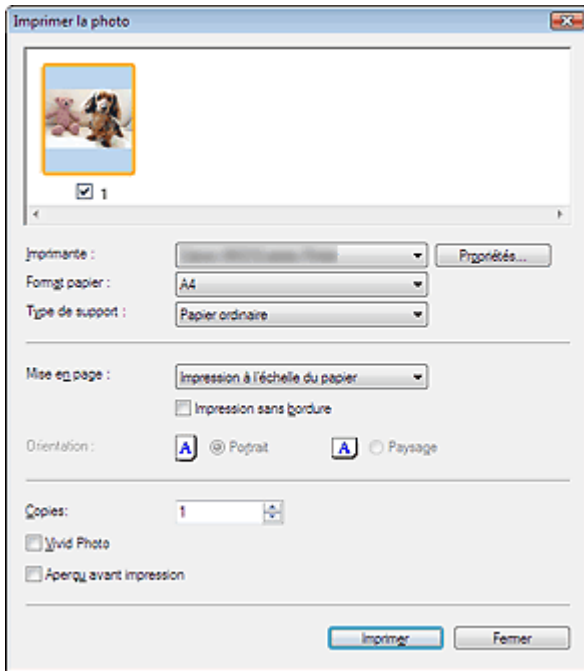

Remarque

- Consultez la section « [Boîte de dialogue Imprimer la photo](#) » pour plus d'informations.

4. Cliquez sur Imprimer.

L'impression commence.

Remarque

- Pour annuler l'impression pendant la mise en file d'attente, cliquez sur Annuler. Pour annuler pendant l'impression, sélectionnez l'icône de l'imprimante dans la barre des tâches et cliquez sur Annuler l'impression.

[Haut de la page](#)↑

Guide d'utilisation avancée

Guide d'utilisation avancée > Numérisation > Numérisation à l'aide d'une application logicielle > Utilisation d'images dans MP Navigator EX > Envoi par courrier électronique

Envoi par courrier électronique

Envoyez des images numérisées par courrier électronique.

Important

- MP Navigator EX est compatible avec les programmes de messagerie suivants :
 - Windows Mail (Windows Vista)
 - Outlook Express (Windows XP/Windows 2000)
 - Microsoft Outlook
 - EUDORA
 - Netscape Mail
 (Si un programme de messagerie ne fonctionne pas correctement, vérifiez que la MAPI du programme est activée. Pour l'activer, reportez-vous au manuel d'instructions du programme de messagerie.)

1. Numérisez des documents dans MP Navigator EX et enregistrez-les, puis ouvrez la fenêtre Afficher et util. à partir de l'écran du mode navigation et sélectionnez des images.

Remarque

- Consultez la section « [Comment numériser](#) » pour numériser des images dans MP Navigator EX.
- Vous pouvez également sélectionner des images enregistrées sur une carte mémoire ou un ordinateur.
 - ➔ [Importation d'images enregistrées sur une carte mémoire](#)
 - ➔ [Ouverture d'images enregistrées sur un ordinateur](#)

2. Cliquez sur Envoyer, puis sur Joindre à un courrier électronique dans la liste.

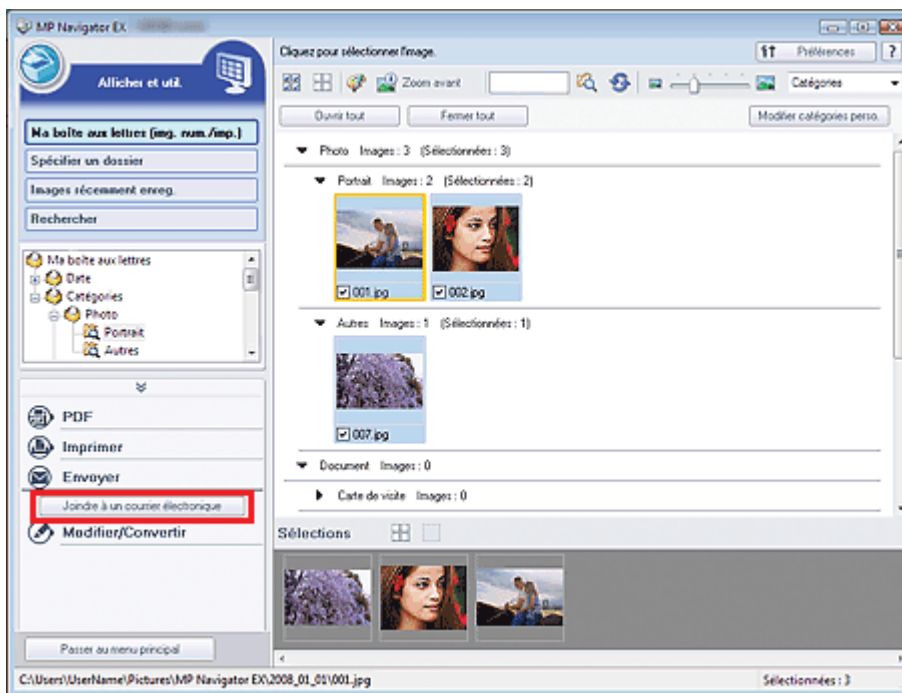

3. Paramétrez les options d'enregistrement voulues. Spécifiez le dossier de destination et le nom de fichier.

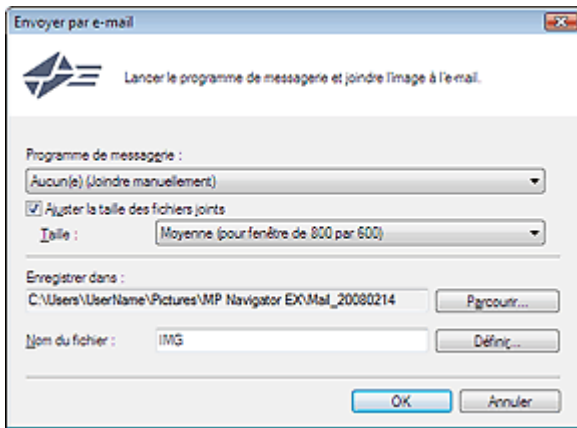

Important

- Vous pouvez sélectionner un type de compression pour l'envoi d'images JPEG par courrier électronique. Cliquez sur Définir... pour ouvrir une boîte de dialogue et sélectionnez Elevée (Faible compression), Standard ou Faible (Compression élevée).

Remarque

- Consultez la section « [Boîte de dialogue Envoyer par e-mail](#) » pour plus d'informations sur la boîte de dialogue Envoyer par e-mail.

4. Cliquez sur OK.

Les fichiers sont enregistrés selon les paramètres définis et le programme de messagerie s'ouvre.

5. Spécifiez le destinataire, l'objet et le message, puis envoyez l'e-mail.

Pour plus d'informations, reportez-vous au manuel d'instructions du programme de messagerie.

[Haut de la page](#)↑

Guide d'utilisation avancée

Guide d'utilisation avancée > Numérisation > Numérisation avec l'application logicielle fournie > Utilisation d'images dans MP Navigator EX > Édition de fichiers

Édition de fichiers

Vous pouvez modifier des images ou les convertir en texte à l'aide de MP Navigator EX ou d'une application fournie avec la machine. Après la numérisation et l'enregistrement des documents, ouvrez la fenêtre Afficher et util. pour choisir ce que vous souhaitez faire avec les images.

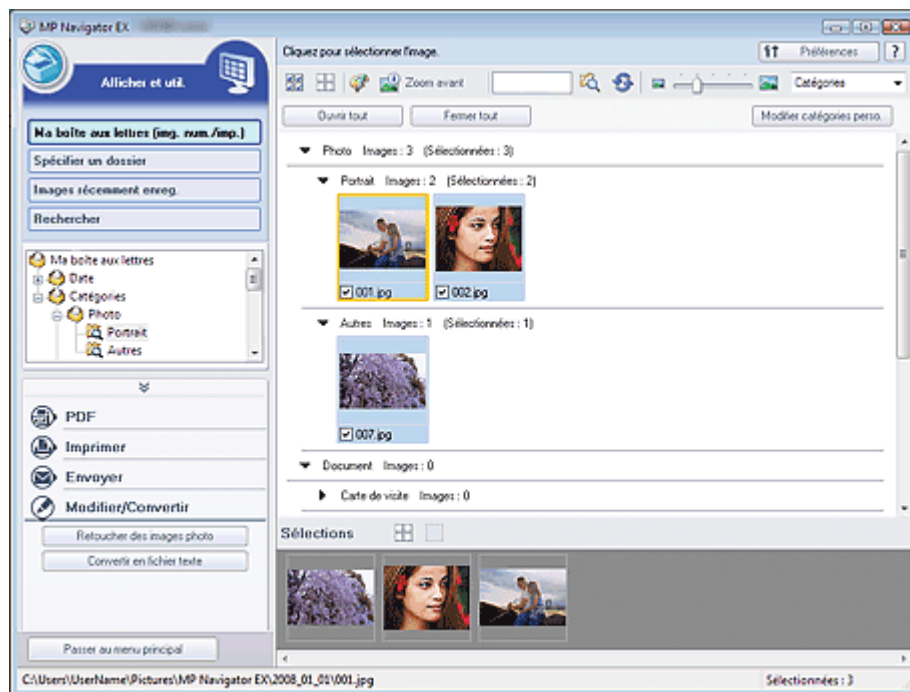

Remarque

- Consultez la section « [Comment numériser](#) » pour numériser des images dans MP Navigator EX.
- Vous pouvez également sélectionner des images enregistrées sur une carte mémoire ou un ordinateur.
 - ➔ [Importation d'images enregistrées sur une carte mémoire](#)
 - ➔ [Ouverture d'images enregistrées sur un ordinateur](#)

Correction des images photo

Vous pouvez corriger/améliorer les images dans la fenêtre Corriger/Améliorer les images.

1. Sélectionnez des images et cliquez sur Modifier/Convertir
2. Cliquez sur Retoucher des images photo dans la liste.
La fenêtre Corriger/Améliorer les images s'ouvre.
3. Corrigez/améliorez les images dans la fenêtre Corriger/Améliorer les images.

Remarque

- Consultez la section « [Fenêtre Corriger/Améliorer les images](#) » pour plus d'informations sur la fenêtre Corriger/Améliorer les images.
- Pour plus d'informations sur la correction/l'amélioration des images, reportez-vous aux sections correspondantes ci-dessous.
 - ➔ [Correction/amélioration automatique des images](#)
 - ➔ [Correction/amélioration manuelle des images](#)

Conversion de documents au format texte

Numérisez le texte d'un magazine ou d'un journal numérisé, puis affichez-le dans le Bloc-notes (inclus avec Windows).

1. Sélectionnez des images et cliquez sur Modifier/Convertir

2. , puis sur Convertir en fichier texte dans la liste.

Le Bloc-notes (fourni avec Windows) démarre et le texte modifiable s'affiche.



Remarque

- Vous ne pouvez extraire dans le Bloc-notes (inclus avec Windows) que les textes écrits dans les langues disponibles sous l'onglet Général. Cliquez sur Définir... sur l'onglet Général et définissez la langue du document à numériser.
 - ➔ Onglet Général
 - Le texte affiché dans le Bloc-notes (inclus avec Windows) est fourni à titre indicatif uniquement. Le texte des images provenant des types de documents suivants ne peut être analysé correctement.
 - Documents contenant du texte avec une taille de police inférieure à 8 points ou supérieure à 40 points (avec une résolution de 300 ppp)
 - Documents inclinés
 - Documents placés à l'envers ou documents dont le texte est mal orienté (caractères inclinés)
 - Documents comportant des polices spéciales, des effets, du texte en italique ou du texte manuscrit
 - Documents avec un espacement de ligne étroit
 - Documents avec des couleurs en arrière-plan du texte
 - Documents contenant plusieurs langues
-

[Haut de la page](#)↑

Guide d'utilisation avancée

Guide d'utilisation avancée > Numérisation > Numérisation avec l'application logicielle fournie > Utilisation d'images dans MP Navigator EX > Configuration de mots de passe pour les fichiers PDF

Configuration de mots de passe pour les fichiers PDF

Configurez des mots de passe pour l'ouverture, la modification et l'impression de fichiers PDF.

Vous pouvez définir deux mots de passe : l'un pour ouvrir le fichier et l'autre pour le modifier/l'imprimer.

Important

- Internet Explorer 5.5 Service Pack 2 ou ultérieur est requis pour utiliser cette fonction.
- Vous ne pouvez pas ouvrir/modifier le fichier si vous oubliez le mot de passe. Conservez soigneusement vos mots de passe.
- Les fichiers PDF protégés par mot de passe ne peuvent pas être ouverts dans les applications qui ne prennent pas en charge la sécurité PDF.
- Dans certaines applications, les commandes (d'impression, de modification, etc.) limitées par un mot de passe d'autorisation peuvent être différentes de celles de MP Navigator EX.
- Il n'est pas possible de rechercher du texte dans les fichiers PDF protégés par mot de passe à partir de la [fenêtre Afficher et util.](#)

1. Numérisez des documents dans MP Navigator EX, puis cliquez sur Enregistrer en fichier PDF.

Vous pouvez également modifier des fichiers existants dans la fenêtre Créer/modifier un fichier PDF, puis cliquer sur Enregistrer les pages sélectionnées ou Enregistrer toutes les pages.

La boîte de dialogue Enregistrer en fichier PDF s'ouvre.



Remarque

- Consultez la section « [Comment numériser](#) » pour numériser.
- Consultez la section « [Création/modification de fichiers PDF](#) » pour créer des fichiers PDF à partir d'images existantes ou pour modifier des fichiers.
- Vous ne pouvez pas configurer de mots de passe lorsque les images sont automatiquement enregistrées après la numérisation. Cela est également impossible lorsque vous numérisez à partir de l'écran du mode Un clic ou à partir du panneau de contrôle de la machine.

2. Cochez la case Paramètres de sécurité par mot de passe.

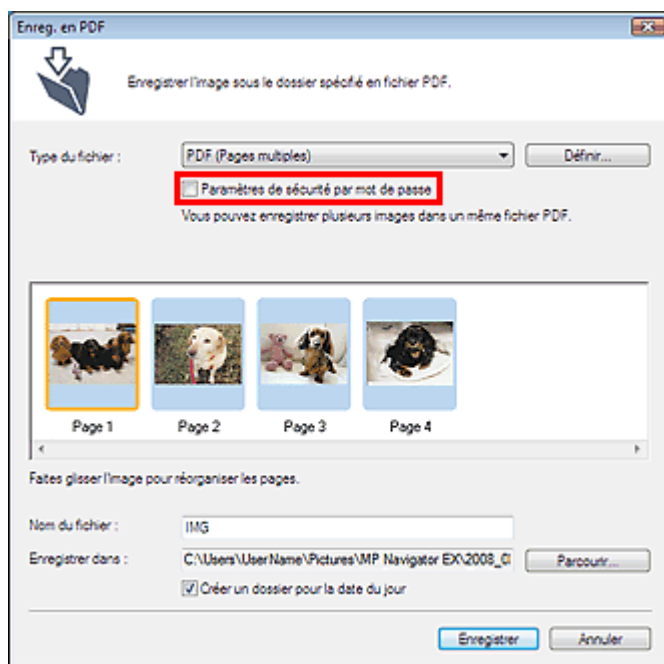

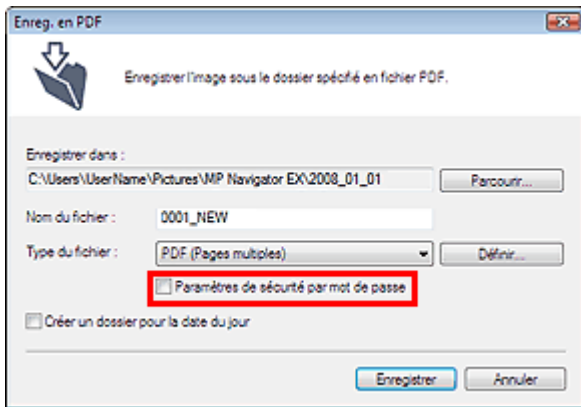

La boîte de dialogue Sécurité par mot de passe - paramètres s'ouvre.

Remarque

- Vous pouvez également ouvrir la boîte de dialogue Sécurité par mot de passe - paramètres en cliquant sur Définir..., puis sélectionnez Sécurité par mot de passe pour Sécurité dans la boîte de dialogue Paramètres PDF.

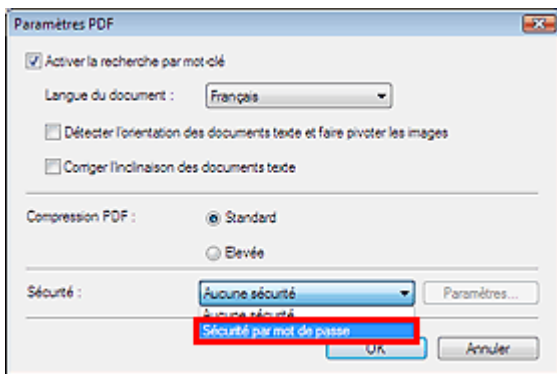

- Cochez la case Mot de passe requis pour l'ouverture du document ou Utiliser un mot de passe pour limiter l'impression et l'édition du document et ses paramètres de sécurité, puis saisissez un mot de passe.

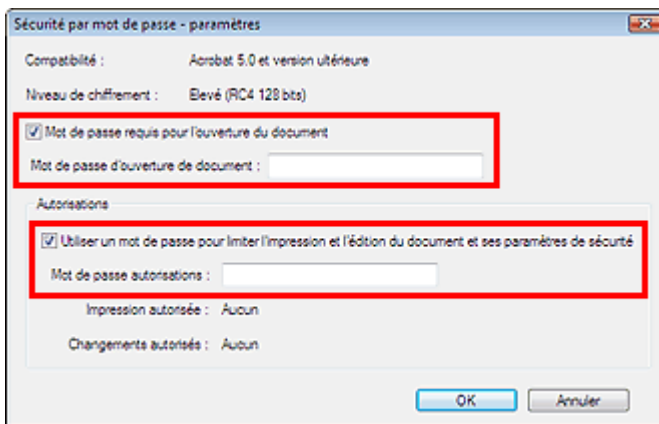

Important

- Il est possible d'utiliser jusqu'à 32 caractères alphanumériques pour le mot de passe. Les mots de passe sont sensibles à la casse.

Remarque

- Cochez les deux cases pour définir Mot de passe d'ouverture de document et Mot de passe autorisations. Vous ne pouvez pas utiliser le même mot de passe pour les deux.

- Cliquez sur OK.

La boîte de dialogue Confirmer le mot de passe d'ouverture de document ou Confirmer le mot de passe autorisations s'ouvre.

Mot de passe d'ouverture de document

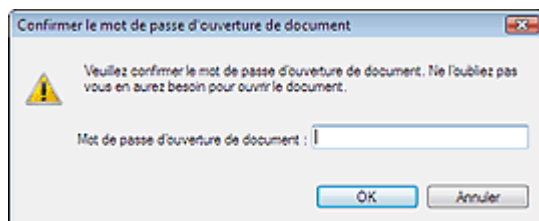

Mot de passe autorisations

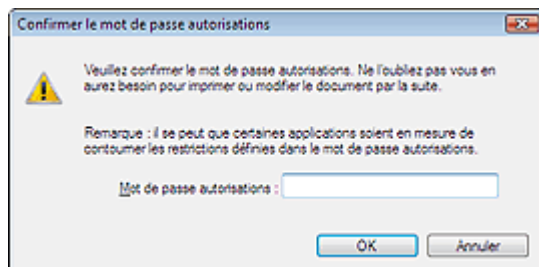

5. Saisissez à nouveau le mot de passe et cliquez sur OK.

La boîte de dialogue Enregistrer en fichier PDF s'ouvre.

Important

- Si vous fermez la boîte de dialogue Enregistrer en fichier PDF sans cliquer sur Enregistrer, les paramètres de la boîte de dialogue Sécurité par mot de passe - paramètres sera supprimé.
- Les mots de passe sont supprimés lorsque le fichier est modifié. Réinitialisez les mots de passe lors de l'enregistrement de fichiers modifiés.

Remarque

- Si vous configurez les mots de passe via la boîte de dialogue Paramètres PDF, la boîte de dialogue Paramètres PDF réapparaît. Cliquez sur OK. La boîte de dialogue Enregistrer en fichier PDF réapparaît.

6. Cliquez sur Enregistrer.

Les fichiers sont enregistrés selon les paramètres définis.

Rubrique connexe

- [Ouverture/édition de fichiers PDF protégés par mot de passe](#)

[Haut de la page](#)↑

Guide d'utilisation avancée

Guide d'utilisation avancée > Numérisation > Numérisation avec l'application logicielle fournie > Utilisation d'images dans MP Navigator EX
Ouverture/édition de fichiers PDF protégés par mot de passe

Ouverture/édition de fichiers PDF protégés par mot de passe

Saisissez un mot de passe pour ouvrir ou modifier/imprimer les fichiers PDF protégés par mot de passe.

La méthode de saisie du mot de passe varie en fonction de l'opération à effectuer. Les procédures suivantes ne sont données qu'à titre d'exemple.

Important

- Vous pouvez ouvrir, modifier ou imprimer uniquement les fichiers PDF dont les mots de passe ont été définis à l'aide de MP Navigator EX. Vous ne pouvez pas changer les fichiers PDF modifiés dans d'autres applications ou dont les mots de passe ont été définis à l'aide d'autres applications. Seul MP Navigator EX version 1.1, 2.0 (ou ultérieure) prend en charge l'ouverture, la modification et l'impression de fichiers PDF protégés par mot de passe.
- Internet Explorer 5.5 Service Pack 2 ou ultérieur est requis pour ouvrir, modifier ou imprimer les fichiers PDF protégés par mot de passe.
- Les mots de passe sont sensibles à la casse.

Saisie d'un mot de passe pour ouvrir un fichier

1. Dans la fenêtre Afficher et util., sélectionnez le fichier PDF à ouvrir et cliquez sur



Zoom avant.

Vous pouvez également cliquer deux fois sur le fichier PDF.

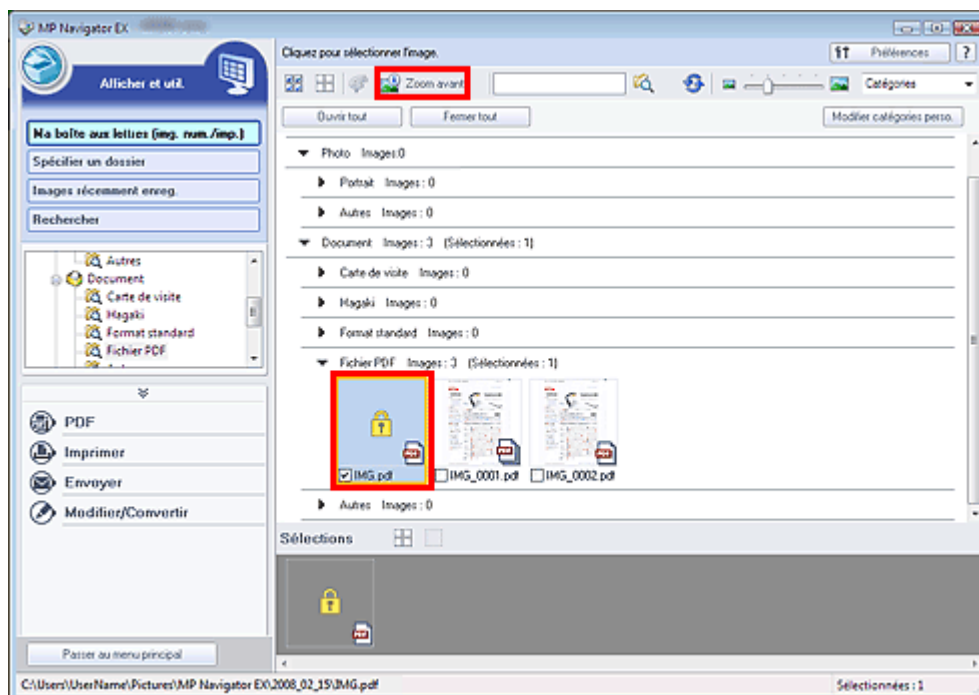

Remarque

- Seul le mot de passe d'ouverture de document est requis. Le mot de passe autorisations n'est pas nécessaire.
- Si la boîte de dialogue Zoom avant accompagnée d'une icône de verrouillage s'ouvre, cliquez sur Saisir le mot de passe.

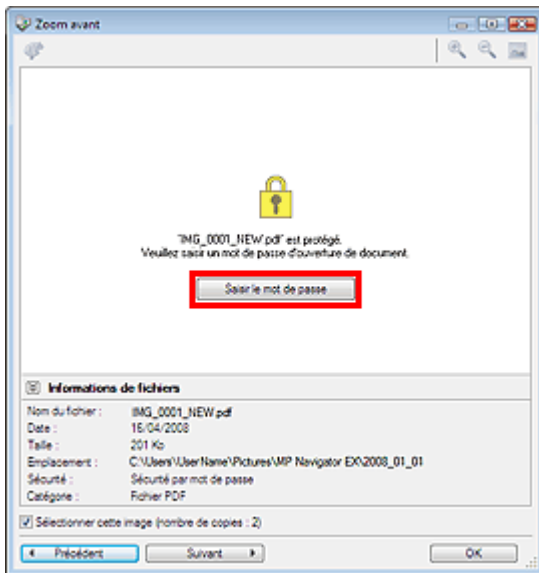

2. La boîte de dialogue Mot de passe s'ouvre. Saisissez le mot de passe et cliquez sur OK.

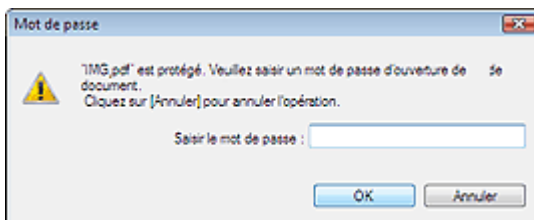

Le fichier PDF s'ouvre dans la boîte de dialogue Zoom avant.

Important

- Pour ouvrir à nouveau le fichier après la fermeture de la boîte de dialogue Zoom avant, saisissez à nouveau le mot de passe.

Saisie d'un mot de passe (Mot de passe autorisations) pour modifier ou imprimer un fichier

1. Dans la fenêtre Afficher et util., sélectionnez les fichiers PDF et cliquez sur PDF ou Imprimer.

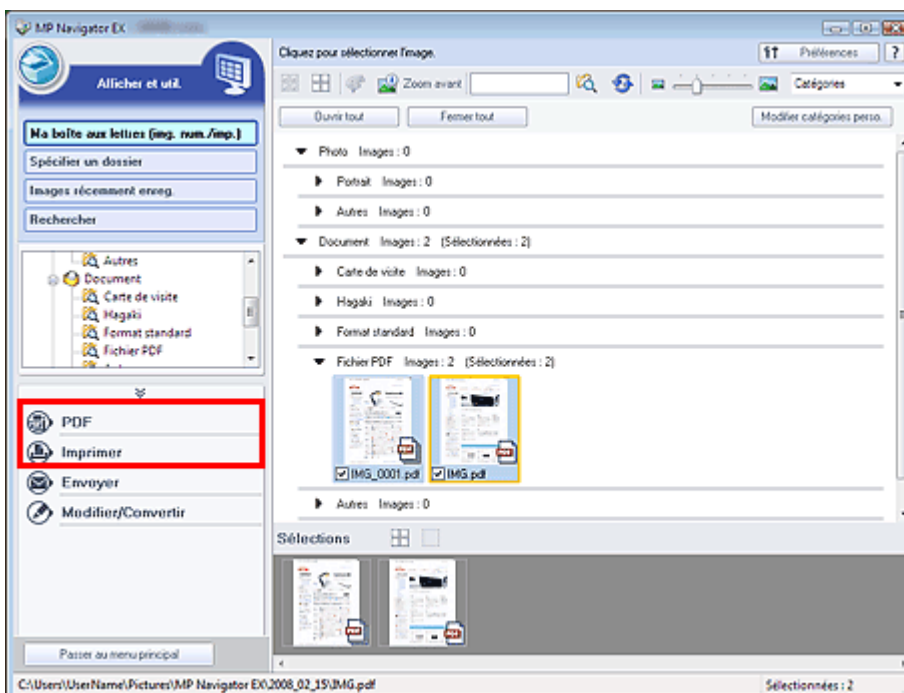

2. Pour créer ou modifier un fichier PDF, sélectionnez Créer/modifier un fichier PDF dans la liste. Pour imprimer le fichier, cliquez sur Imprimer le document.

Dans la boîte de dialogue Mot de passe, vous êtes invité à saisir un mot de passe.

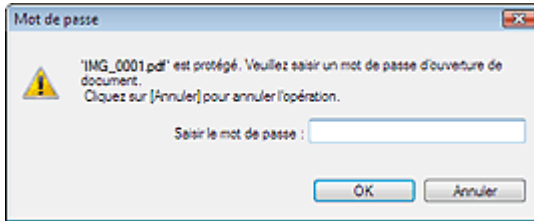

Important

- Si le paramètre Mot de passe d'ouverture de document est également configuré, le paramètre Mot de passe d'ouverture de document est requis, ainsi que le paramètre Mot de passe autorisations.

3. Saisissez le mot de passe et cliquez sur OK.

La boîte de dialogue correspondante s'ouvre.

Important

- Si un fichier PDF protégé par mot de passe est modifié, le mot de passe sera supprimé. Réinitialisez les mots de passe.
➔ [Configuration de mots de passe pour les fichiers PDF](#)

Rubrique connexe

- [Configuration de mots de passe pour les fichiers PDF](#)

[Haut de la page](#)↑

Guide d'utilisation avancée

Guide d'utilisation avancée > Numérisation > Numérisation avec l'application logicielle fournie > Écrans de MP Navigator EX

Écrans de MP Navigator EX

Découvrez les écrans et les fonctions de MP Navigator EX.

Onglet Numériser/Importer documents ou images

➔ Écran Photos/Documents (Vitre) (fenêtre Num./Importer)

- Boîte de dialogue Paramètres de numérisation (Photos/Documents)
- Boîte de dialogue Enregistrer
- Boîte de dialogue Enregistrer en fichier PDF

➔ Écran Carte mémoire (fenêtre Num./Importer)

Onglet Afficher et utiliser des images sur votre ordinateur

➔ Fenêtre Afficher et util.

- Fenêtre Créer/modifier un fichier PDF
- Boîte de dialogue Imprimer le document
- Boîte de dialogue Imprimer la photo
- Boîte de dialogue Envoyer par e-mail
- Fenêtre Corriger/Améliorer les images

Onglet Numérisation personnalisée en un clic/Écran du mode Un clic

➔ Boîte de dialogue Enregistrer (écran du mode Un clic)

➔ Boîte de dialogue PDF

➔ Boîte de dialogue Message

➔ Boîte de dialogue OCR

➔ Boîte de dialogue Personnalisée

Boîte de dialogue Préférences

➔ Onglet Général

➔ Onglet Paramètres de boutons de scanner (Enregistrer)

➔ Onglet Paramètres de boutons de scanner (Joindre à un courrier électronique)

➔ Onglet Paramètres de boutons de scanner (Ouvrir avec une application)

Haut de la page↑

Guide d'utilisation avancée

Guide d'utilisation avancée > Numérisation > Numérisation avec l'application logicielle fournie > Écrans de MP Navigator EX > Écran du mode navigation

Écran du mode navigation

Cet écran est l'un des écrans de démarrage de MP Navigator EX.

Pointez vers l'icône située en haut de l'écran pour afficher chaque onglet. Utilisez l'onglet correspondant à l'opération que vous souhaitez effectuer.

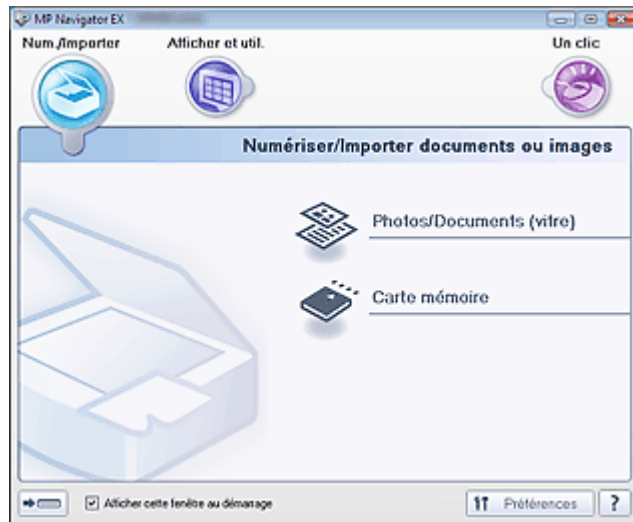

- **Num./Importer**

Vous pouvez numériser des photos et des documents, ou importer des images enregistrées sur des cartes mémoire.

➔ Onglet Numériser/Importer documents ou images

- **Afficher et util.**

Vous pouvez ouvrir des images enregistrées sur un ordinateur et les imprimer ou les joindre à un courrier électronique. Vous pouvez également les modifier à l'aide d'une application fournie avec la machine.

➔ Onglet Afficher et utiliser des images sur votre ordinateur

- **Un clic**

Vous pouvez réaliser plusieurs opérations, telles que l'enregistrement, etc., en une seule fois en cliquant simplement sur l'icône correspondante.

➔ Onglet Numérisation personnalisée en un clic

-  **(Changement de mode)**

Passez à l'écran du mode à un clic. Dans l'écran du mode à un clic, vous pouvez réaliser plusieurs opérations de la numérisation à l'enregistrement, etc. en une seule fois en cliquant simplement sur l'icône correspondante.

➔ Écran du mode Un clic

- **Afficher cette fenêtre au démarrage**

Cochez cette case pour que le menu principal s'ouvre au démarrage. Si cette case n'est pas cochée, le dernier écran utilisé s'affiche.

-  **Préférences**

La boîte de dialogue Préférences s'ouvre. Dans la boîte de dialogue Préférences, vous pouvez définir les paramètres avancés des fonctions de MP Navigator EX.

➔ Boîte de dialogue Préférences

-  **(Guide)**

Permet d'ouvrir ce guide.

Guide d'utilisation avancée

Guide d'utilisation avancée > Numérisation > Numérisation avec l'application logicielle fournie > Écrans de MP Navigator EX > Onglet Numériser/Importer documents ou images

Onglet Numériser/Importer documents ou images

Pointez vers Num./Importer dans l'écran du mode navigation pour afficher l'onglet Numériser/Importer documents ou images.

Vous pouvez numériser des photos et des documents, ou importer des images enregistrées sur des cartes mémoire.

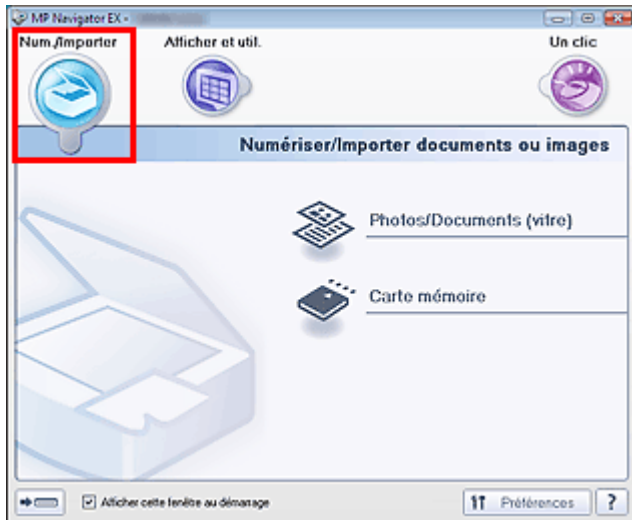

- **Photos/Documents (Vitre)**

Ouvrez la fenêtre Num./Importer. Numérisez les photos et documents placés sur la vitre.

➔ Écran Photos/Documents (Vitre) (fenêtre Num./Importer)

- **Carte mémoire**

Ouvrez la fenêtre Num./Importer. L'option Carte mémoire doit être sélectionnée. Importez les images enregistrées sur carte mémoire.

➔ Écran Carte mémoire (fenêtre Num./Importer)

-  **(Changement de mode)**

Passez à l'écran du mode à un clic. Dans l'écran du mode à un clic, vous pouvez réaliser plusieurs opérations de la numérisation à l'enregistrement, etc. en une seule fois en cliquant simplement sur l'icône correspondante.

➔ Écran du mode Un clic

- **Afficher cette fenêtre au démarrage**

Cochez cette case pour que le menu principal s'ouvre au démarrage. Si cette case n'est pas cochée, le dernier écran utilisé s'affiche.

-  **Préférences**

La boîte de dialogue Préférences s'ouvre. Dans la boîte de dialogue Préférences, vous pouvez définir les paramètres avancés des fonctions de MP Navigator EX.

➔ Boîte de dialogue Préférences

-  **(Guide)**

Permet d'ouvrir ce guide.

Guide d'utilisation avancée

Guide d'utilisation avancée > Numérisation > Numérisation avec l'application logicielle fournie > Écrans de MP Navigator EX > Onglet Afficher et utiliser des images sur votre ordinateur

Onglet Afficher et utiliser des images sur votre ordinateur

Pointez vers Afficher et util. dans l'écran du mode navigation pour afficher l'onglet Afficher et utiliser des images sur votre ordinateur.

Vous pouvez ouvrir des images enregistrées sur un ordinateur et les imprimer ou les joindre à un courrier électronique. Vous pouvez également les modifier à l'aide d'une application fournie avec la machine.

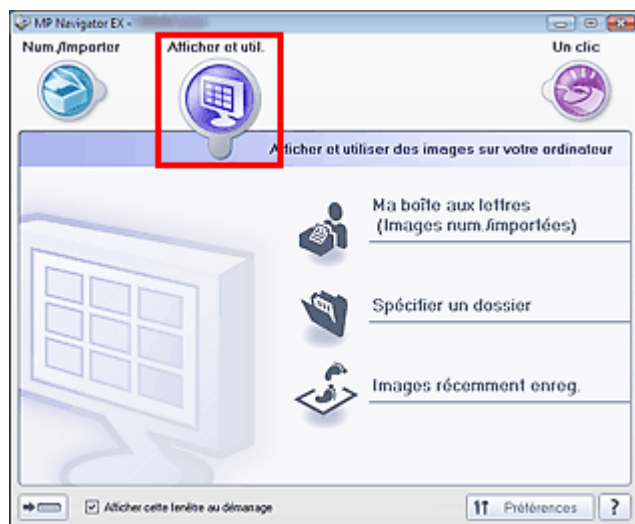

- **Ma boîte aux lettres (Images numérisées/importées)**

Ouvrez la fenêtre Afficher et util. dans laquelle Ma boîte aux lettres (Images numérisées/importées) est sélectionné.

Vous pouvez ouvrir et utiliser les images enregistrées dans Ma boîte aux lettres.

Ma boîte aux lettres est un dossier spécifique d'enregistrement des images numérisées via MP Navigator EX.

Remarque

- Les dossiers suivants sont spécifiés par défaut.
Windows Vista : dossier MP Navigator EX dans le dossier Images
Windows XP : dossier MP Navigator EX dans le dossier Mes images
Windows 2000 : dossier MP Navigator EX dans le dossier Mes images

- **Spécifier un dossier**

Ouvrez la fenêtre Afficher et util. dans laquelle Spécifier un dossier est sélectionné.

Vous pouvez ouvrir et utiliser les images enregistrées dans des dossiers spécifiques.

- **Images récemment enreg.**

Ouvrez la fenêtre Afficher et util. dans laquelle Images récemment enreg. est sélectionné.

Vous pouvez ouvrir et utiliser les « Images numérisées/importées », ainsi que les images récemment « Jointe(s) à l'e-mail » ou « Envoyée(s) à l'application ».

Remarque

- Consultez la section « Fenêtre Afficher et util. » pour plus d'informations sur la fenêtre Afficher et util..

-  **(Changement de mode)**

Passez à l'écran du mode à un clic. Dans l'écran du mode à un clic, vous pouvez réaliser plusieurs opérations de la numérisation à l'enregistrement, etc. en une seule fois en cliquant simplement sur l'icône correspondante.

➔ Écran du mode Un clic

- **Afficher cette fenêtre au démarrage**

Cochez cette case pour que le menu principal s'ouvre au démarrage. Si cette case n'est pas cochée, le dernier écran utilisé s'affiche.

-  **Préférences**

La boîte de dialogue Préférences s'ouvre. Dans la boîte de dialogue Préférences, vous pouvez définir les paramètres avancés des fonctions de MP Navigator EX.

➔ [Boîte de dialogue Préférences](#)

-  **(Guide)**

Permet d'ouvrir ce guide.

Rubrique connexe

► [Ouverture d'images enregistrées sur un ordinateur](#)

[Haut de la page](#)↑

Guide d'utilisation avancée

Guide d'utilisation avancée > Numérisation > Numérisation avec l'application logicielle fournie > Écrans de MP Navigator EX > Onglet Numérisation personnalisée en un clic.

Onglet Numérisation personnalisée en un clic

Pointez vers Un clic dans l'écran du mode navigation pour afficher l'onglet Numérisation personnalisée en un clic.

Vous pouvez réaliser plusieurs opérations, telles que l'enregistrement, etc., en une seule fois en cliquant simplement sur l'icône correspondante.



- **Enregistrer sur PC**

Permet de numériser et d'enregistrer des documents. Le type de document est détecté automatiquement. Le type de fichier est défini automatiquement. Les fichiers sont enregistrés sur l'ordinateur.

Lorsque vous cliquez sur cette icône, la boîte de dialogue Enregistrer, dans laquelle vous pouvez spécifier les paramètres de numérisation/d'enregistrement, s'ouvre.

➔ Boîte de dialogue Enregistrer (écran du mode Un clic)

- **Enregistrer en fichier PDF**

Numérisez les documents et enregistrez-les sous forme de fichiers PDF.

Lorsque vous cliquez sur cette icône, la boîte de dialogue PDF, dans laquelle vous pouvez spécifier les paramètres de numérisation/d'enregistrement, s'ouvre.

➔ Boîte de dialogue PDF

- **Joindre à un courrier électronique**

Permet de numériser des documents ou des photographies, et de les joindre à un e-mail.

Lorsque vous cliquez sur cette icône, la boîte de dialogue Message, dans laquelle vous pouvez spécifier les paramètres de numérisation/d'enregistrement et du programme de messagerie, s'ouvre.

➔ Boîte de dialogue Message

- **OCR**

Les documents texte peuvent être numérisés puis extraits dans l'image et affichés dans le Bloc-notes (y compris avec Windows).

Lorsque vous cliquez sur cette icône, la boîte de dialogue OCR, dans laquelle vous pouvez spécifier les paramètres de numérisation/d'enregistrement et de l'application, s'ouvre.

➔ Boîte de dialogue OCR

Important

- Pour d'autres procédures, reportez-vous au manuel de l'application.

- **Personnalisée**

Permet de numériser des documents et de les ouvrir dans une application spécifique. Le type de document est détecté automatiquement.

Lorsque vous cliquez sur cette icône, la boîte de dialogue Personnalisée, dans laquelle vous pouvez spécifier les paramètres de numérisation/d'enregistrement et de l'application, s'ouvre.

➔ Boîte de dialogue Personnalisée

Important

- Pour d'autres procédures, reportez-vous au manuel de l'application.

- **Démarrer la numérisation en cliquant sur le bouton**

Cochez cette case et cliquez sur l'icône permettant de démarrer immédiatement la numérisation.



- **(Changement de mode)**

Basculez en mode à un clic. L'écran correspond s'ouvre alors.

→ Écran du mode Un clic

- **Afficher cette fenêtre au démarrage**

Cochez cette case pour que le menu principal s'ouvre au démarrage. Si cette case n'est pas cochée, le dernier écran utilisé s'affiche.



- **Préférences**

La boîte de dialogue Préférences s'ouvre. Dans la boîte de dialogue Préférences, vous pouvez définir les paramètres avancés des fonctions de MP Navigator EX.

→ Boîte de dialogue Préférences



- **(Guide)**

Permet d'ouvrir ce guide.

Important

- Les restrictions suivantes s'appliquent lorsque vous effectuez une numérisation et que l'option Type de document est définie sur Mode Auto dans la boîte de dialogue Enregistrer ou Personnalisée.
Spécifiez le type de document (autre que Mode Auto) pour extraire le texte de l'image et le convertir en texte modifiable après la numérisation.

Rubrique connexe

► [Numérisation facile en un clic](#)

[Haut de la page](#)↑

Guide d'utilisation avancée

Guide d'utilisation avancée > Numérisation > Numérisation avec l'application logicielle fournie > Écrans de MP Navigator EX > Photos/Documents (Vitre) Écran (fenêtre Num./Importer)

Écran Photos/Documents (Vitre) (fenêtre Num./Importer)

Pointez vers Num./Importer dans l'écran du mode navigation et cliquez sur Photos/Documents (Vitre)
Ouvrez cette fenêtre pour numériser des documents placés sur la vitre.

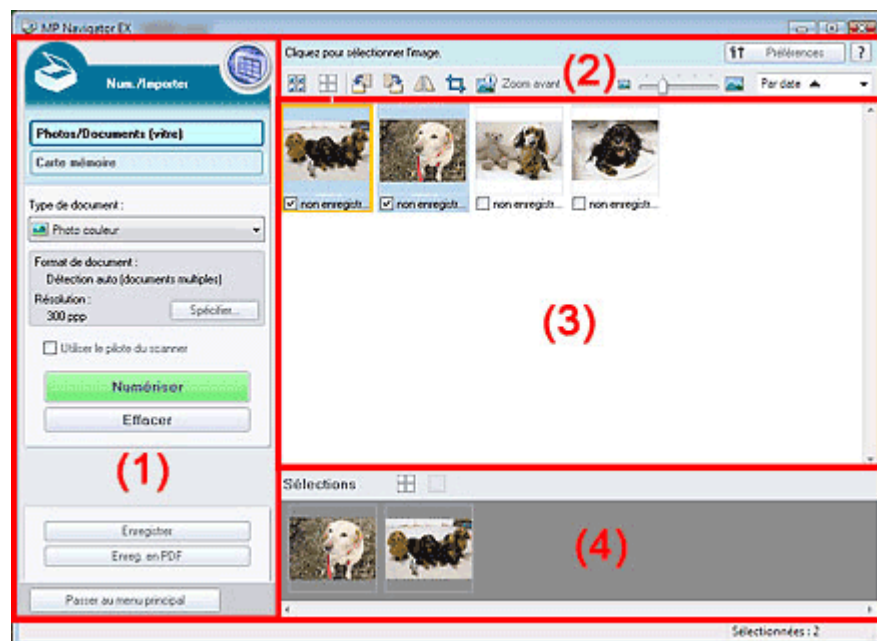

- (1) Boutons et paramètres
- (2) Barre d'outils
- (3) Fenêtre des miniatures
- (4) Zone des images sélectionnées

Boutons et paramètres

-  **(Afficher et util.)**
Cliquez sur cette icône pour ouvrir des images et des fichiers PDF enregistrés sur l'ordinateur. La fenêtre Afficher et util. s'ouvre.
➔ Fenêtre Afficher et util.
- **Photos/Documents (Vitre)**
Affiche l'écran pour numériser les photos, les documents, les magazines et autres matériaux imprimés.
- **Carte mémoire**
Cliquez sur ce bouton pour importer des images enregistrées sur une carte mémoire. L'écran pour importer des images à partir d'une carte mémoire s'affiche.
➔ Écran Carte mémoire (fenêtre Num./Importer)
- **Type de document**
Sélectionnez le type du document à numériser.
Numérisation des photos : Photo couleur ou Photo noir et blanc
Numérisation de documents texte : Document couleur, Document noir et blanc ou Texte (OCR)
Numérisation de magazines : Magazine (couleur)

Important

- Vous ne pouvez pas sélectionner Type de document si la case à cocher Utiliser le pilote du scanner est activée.

- **Spécifier...**
Spécifiez le format de document, la résolution et autres paramètres de navigation avancés.

➔ Boîte de dialogue Paramètres de numérisation (Photos/Documents)



Important

- L'option Spécifier... n'est pas disponible si la case Utiliser le pilote du scanner est cochée.

• Utiliser le pilote du scanner

Cochez cette case si vous souhaitez numériser des documents à l'aide de ScanGear (pilote du scanner). Utilisez ScanGear (pilote du scanner) pour corriger les images et ajuster les couleurs lors de la numérisation de documents.

• Numériser

La numérisation commence.



Remarque

- Ce bouton devient Ouvrir le pilote du scanner lorsque vous activez la case à cocher Utiliser le pilote du scanner.

• Ouvrir le pilote du scanner

ScanGear (pilote du scanner) démarre.

Consultez la section « Écrans de ScanGear (pilote du scanner) » pour plus d'informations sur les écrans de ScanGear (pilote du scanner)



Remarque

- Ce bouton devient Numériser lorsque vous activez la case à cocher Utiliser le pilote du scanner.

• Effacer

Supprime toutes les images dans la fenêtre des miniatures.



Important

- Les images non enregistrées sur l'ordinateur sont supprimées. Pour conserver des images importantes, enregistrez-les sur l'ordinateur à l'aide de la fonction Enregistrer ou d'une autre méthode avant de cliquer sur Effacer.

• Enregistrer

Enregistre les images sélectionnées. Cliquez pour ouvrir la boîte de dialogue Enregistrer et spécifier les paramètres d'enregistrement.

• Enregistrer en fichier PDF

Enregistre les images sélectionnées en tant que fichiers PDF. Cliquez pour ouvrir la boîte de dialogue Enregistrer en fichier PDF et spécifier les paramètres d'enregistrement.

• Passer au menu principal

Passez au menu principal.

Barre d'outils

• Préférences

La boîte de dialogue Préférences s'ouvre. Dans la boîte de dialogue Préférences, vous pouvez définir les paramètres avancés des fonctions de MP Navigator EX.

➔ Boîte de dialogue Préférences

• (Guide)

Permet d'ouvrir ce guide.







• Outils d'édition

• (Sélectionner tout)

Sélectionne toutes les images dans la fenêtre des miniatures.

• (Annuler tout)

Annule toutes les sélections d'image dans la fenêtre des miniatures.

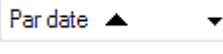
- 
(Pivoter à gauche)
 Fait pivoter l'image cible (encadrée en orange) à 90 degrés dans le sens contraire des aiguilles d'une montre.
- 
(Pivoter à droite)
 Fait pivoter l'image cible (encadrée en orange) à 90 degrés dans le sens des aiguilles d'une montre.
- 
(Inverser)
 Inverse l'image cible (encadrée en orange) horizontalement.
- 
(Rognage)
 Rogne l'image cible (encadrée en orange) dans la fenêtre des miniatures. Le rognage consiste à sélectionner la zone que vous voulez conserver dans une photographie et à supprimer le reste. Cliquez sur ce bouton pour ouvrir la fenêtre Découper et spécifier le cadre de rognage.
- 
Zoom avant
 Agrandit/réduit l'image cible (encadrée en orange). Vous pouvez également agrandir l'image en cliquant deux fois dessus.
- 
(Taille d'affichage)
 Modifie la taille des images dans la fenêtre des miniatures.
- 
(Trier par)
 Trie les images dans la fenêtre des miniatures par catégorie ou par date (ordre croissant ou décroissant).

Fenêtre des miniatures

- Fenêtre des miniatures**

Les images numérisées à partir de la vitre s'affichent.

Lorsque vous activez la case à cocher d'une image, cette dernière apparaît dans la zone des images sélectionnées.





Important

- Les miniatures peuvent apparaître sous la forme d'un « ? » lorsqu'il n'y a pas assez de mémoire pour afficher les images.

Lorsque les images sont triées par Catégories

- 
Ouvrir tout
 Affiche toutes les images.
- 
Fermer tout
 Masque toutes les images.

Zone des images sélectionnées

- 
(Annuler tout)
 Annule la sélection de toutes les images dans la zone des images sélectionnées.
- 
(Annuler sélect.)
 Annule la sélection de l'image cible (encadrée en orange) dans la zone des images sélectionnées.
- Zone des images sélectionnées**
 Les images sélectionnées dans la liste des miniatures s'affichent.

Rubrique connexe

► Numérisation de photos et de documents

[Haut de la page](#) ↕

Guide d'utilisation avancée

Guide d'utilisation avancée > Numérisation > Numérisation avec l'application logicielle fournie > Écrans de MP Navigator EX > Boîte de dialogue Paramètres de numérisation (Photos/Documents)

Boîte de dialogue Paramètres de numérisation (Photos/Documents)

La boîte de dialogue Paramètres de numérisation s'ouvre lorsque vous cliquez sur Spécifier... dans l'écran Num./Importer.

Dans la boîte de dialogue Paramètres de numérisation, vous pouvez modifier les paramètres de numérisation avancés.

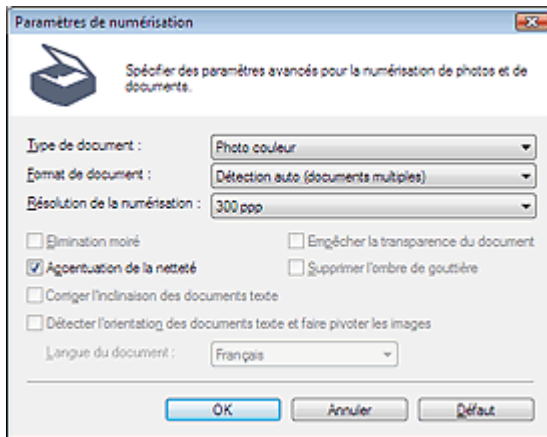

● Type de document

Sélectionnez le type du document à numériser.

Numérisation des photos : Photo couleur ou Photo noir et blanc

Numérisation de documents texte : Document couleur, Document noir et blanc ou Texte (OCR)

Numérisation de magazines : Magazine (couleur)



Important

- Pour numériser correctement, sélectionnez le type de document de document à numériser.

● Format de document

Sélectionnez le format du document à numériser.

Lorsque vous sélectionnez Personnalisée, un écran dans lequel vous pouvez spécifier le format du document s'ouvre. Sélectionnez Unités, saisissez les Largeur et Hauteur, puis cliquez sur OK.

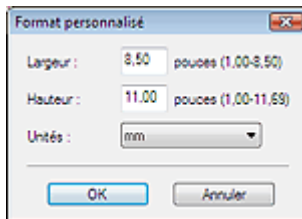

Important

- Lorsque vous sélectionnez Détection auto, l'image numérisée peut ne pas être numérisée aux taille et position appropriées. Dans ce cas, modifiez la taille de façon à ce qu'elle reflète la taille réelle du document (A4, Lettre, etc.) et alignez l'un des angles du document sur l'angle de la vitre au niveau de la flèche. Consultez la section « [Mise en place des documents](#) » pour plus d'informations sur la mise en place des documents.
- Vous ne pouvez pas sélectionner Détection auto (documents multiples) ni Détection auto si Type de document est Texte (OCR).

● Résolution de la numérisation

Sélectionnez la résolution à laquelle vous souhaitez numériser les documents.

➔ Résolution



Remarque

- Les résolutions de numérisation suivantes peuvent être spécifiées lorsque Type de document

est Texte (OCR).
300 ppp / 400 ppp

● **Elimination moiré**

Cochez cette case pour réduire le moiré.

Les images et les photographies imprimées sont affichées sous la forme d'un ensemble de petits points. Le moiré est une interférence entre les points qui provoque des dégradés non uniformes et l'apparition d'un motif rayé sur l'image. La fonction Elimination moiré sert à réduire cet effet de moiré.

Important

- Vous ne pouvez pas cocher cette case si Type de document est Photo couleur, Photo noir et blanc ou Texte (OCR).

Remarque

- La numérisation est plus longue que d'habitude lorsque vous activez Elimination moiré.

● **Accentuation de la netteté**

Cochez cette case pour accentuer le contour des sujets et améliorer la netteté de l'image.

Important

- Vous ne pouvez pas cocher cette case si Type de document est Texte (OCR).

● **Empêcher la transparence du document**

Cochez cette case pour améliorer la netteté du texte d'un document ou réduire la transparence des journaux.

Important

- Vous ne pouvez pas cocher cette case si Type de document est Photo couleur, Photo noir et blanc ou Texte (OCR).
- Cochez cette case si le Type de document est un document texte et qu'il y a un effet de transparence dans l'image numérisée.

● **Supprimer l'ombre de gouttière**

Cochez cette case pour corriger les ombres qui apparaissent entre les pages lors de la numérisation de brochures.

Important

- Alignez correctement le document avec les repères situés sur la vitre.
- Les ombres de gouttière ne peuvent être corrigées que lorsque le paramètre Format de document est défini sur un format standard.
- Vous ne pouvez pas cocher cette case lorsque le paramètre Format de document est défini sur Détection auto, Détection auto (documents multiples) ou Aide à l'assemblage.

Remarque

- Utilisez l'onglet Mode avancé de ScanGear pour corriger l'ombre de gouttière si vous numérisez des documents dont le format n'est pas standard ou si vous avez défini des cadres de découpe personnalisés.
Pour plus d'informations, consultez la section Correction d'ombre de gouttière dans « [Paramètres d'image](#) » (onglet Mode avancé de ScanGear).

● **Corriger l'inclinaison des documents texte**

Cochez cette case pour détecter le texte numérisé et corriger l'inclinaison du document (plages de -0,1 à -10° ou +0,1 à +10°).

Important

- Vous ne pouvez pas cocher cette case si Type de document est Photo couleur ou Photo noir et blanc.
- Vous ne pouvez pas cocher cette case si Format de document est défini sur Aide à l'assemblage.
- Il est possible que l'inclinaison des types de documents suivants ne puisse être corrigée si le texte n'est pas correctement détecté.
 - Documents dans lesquels les lignes de texte sont inclinées à plus de 10° ou dont l'inclinaison varie d'une ligne à l'autre
 - Documents contenant à la fois du texte orienté verticalement et du texte orienté horizontalement
 - Documents dont la taille de police est très petite ou très grande

- Documents comportant peu de texte
- Documents comportant des figures, des images ou du texte manuscrit
- Documents contenant à la fois des lignes verticales et horizontales (tableaux)



Remarque

- La numérisation est plus longue que d'habitude lorsque vous activez Corriger l'inclinaison des documents texte.

• Détecter l'orientation des documents texte et faire pivoter les images

Cochez cette case pour détecter l'orientation du document à l'aide texte numérisé et faire pivoter l'image numérisée pour lui donner l'orientation appropriée. Sélectionnez la langue du document à numériser dans Langue du document.



Important

- Vous ne pouvez pas cocher cette case si Type de document est Photo couleur ou Photo noir et blanc.
- Vous ne pouvez pas cocher cette case si Format de document est défini sur Aide à l'assemblage.
- La langue du document conduit parfois à des résultats peu satisfaisants. Seuls les documents textes rédigés dans les langues pouvant être sélectionnées à partir de l'option Langue du document sont pris en charge.
- Il est possible que l'orientation des types de documents suivants ne puisse être corrigée si le texte n'est pas correctement détecté. Dans ce cas, sélectionnez l'image numérisée dans la fenêtre des miniatures de l'écran Photos/Documents (Vitre) (fenêtre Num./Importer) et faites-la pivoter avec les outils d'édition.
 - La résolution n'est pas comprise entre 300 et 600 ppp
 - La taille de la police n'est pas comprise entre 8 et 48 points
 - Documents comportant des polices spéciales, des effets, du texte en italique ou du texte manuscrit
 - Documents comportant des arrière-plans à motifs



Remarque

- La sélection de l'option Détecter l'orientation des documents texte et faire pivoter les images prolonge la durée de numérisation.

• Langue du document

Sélectionnez la langue du document à numériser.



Important

- Vous ne pouvez pas cocher cette case si Type de document est Photo couleur ou Photo noir et blanc.
- Vous ne pouvez pas cocher cette case si Format de document est défini sur Aide à l'assemblage.

• Défaut

Permet de restaurer les paramètres par défaut.

[Haut de la page](#)↕

Guide d'utilisation avancée

Guide d'utilisation avancée > Numérisation > Numérisation avec l'application logicielle fournie > Écrans de MP Navigator EX > Boîte de dialogue Enregistrer

Boîte de dialogue Enregistrer

La boîte de dialogue Enregistrer s'ouvre lorsque vous cliquez sur Enregistrer dans la fenêtre Num./Importer.

Dans la boîte de dialogue Enregistrer, vous pouvez configurer l'enregistrement des images sur l'ordinateur.

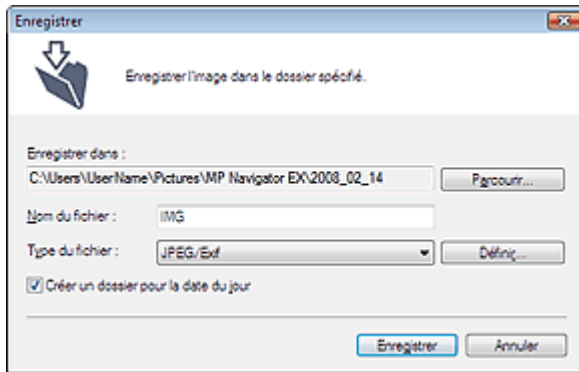

• Enregistrer dans

Affiche le dossier dans lequel vous souhaitez enregistrer les images numérisées. Pour changer de dossier, cliquez sur Parcourir... et indiquez-en un autre.

Les dossiers suivants sont spécifiés par défaut.

Windows Vista : dossier MP Navigator EX dans le dossier Images

Windows XP : dossier MP Navigator EX dans le dossier Mes images

Windows 2000 : dossier MP Navigator EX dans le dossier Mes images



Important

- Lorsque vous enregistrez des images sur une carte mémoire, activez l'écriture sur l'emplacement de carte de la machine. Pour plus d'informations sur la façon d'activer l'écriture, consultez « [Configuration de l'emplacement de carte comme lecteur de carte mémoire de l'ordinateur](#) ». Avec une connexion réseau, mappez l'emplacement de carte en tant que lecteur réseau. Consultez « [Utilisation de l'emplacement de carte sur un réseau](#) » pour plus d'informations.

• Nom du fichier

Saisissez le nom de fichier de l'image à enregistrer (32 caractères maximum). Lorsque vous enregistrez plusieurs fichiers, quatre chiffres sont ajoutés au nom de fichier.

• Enregistrer sous le type

Sélectionnez le type de fichier dans lequel vous souhaitez enregistrer les images numérisées. Sélectionnez JPEG/Exif, TIFF ou BMP.



Important

- Vous ne pouvez pas sélectionner JPEG/Exif lorsque Type de document est défini sur Texte (OCR).

• Définir...

Vous pouvez définir un type de compression pour les fichiers JPEG.

Sélectionnez Elevée (Faible compression), Standard ou Faible (Compression élevée).



Important

- Ce paramètre est disponible uniquement si Enregistrer sous le type est JPEG/Exif.

• Créer un dossier pour la date du jour

Cette fonction permet de créer un sous-dossier dans le dossier spécifié sous Enregistrer dans avec la date actuelle ; vous pouvez ensuite enregistrer les fichiers importés dans ce sous-dossier. Un sous-dossier qui porte un nom au format « 2008_01_01 » (année_mois_date) est créé.

Si cette case n'est pas cochée, les fichiers sont directement enregistrés dans le dossier spécifié dans Enregistrer dans.

Guide d'utilisation avancée

Guide d'utilisation avancée > Numérisation > Numérisation avec l'application logicielle fournie > Écrans de MP Navigator EX > Boîte de dialogue Enregistrer en fichier PDF

Boîte de dialogue Enregistrer en fichier PDF

La boîte de dialogue Enregistrer en fichier PDF vous permet de spécifier les paramètres avancés pour l'enregistrement d'images numérisées en fichiers PDF. Vous pouvez enregistrer plus documents sous la forme d'un seul fichier PDF ou ajouter des pages à un fichier PDF à l'aide de MP Navigator EX.

Important

- Vous ne pouvez pas enregistrer d'images numérisées à 10 501 pixels ou davantage horizontalement et verticalement.

Boîte de dialogue qui s'ouvre lorsque l'option Enregistrer en fichier PDF dans la fenêtre Num./Importer est sélectionnée.

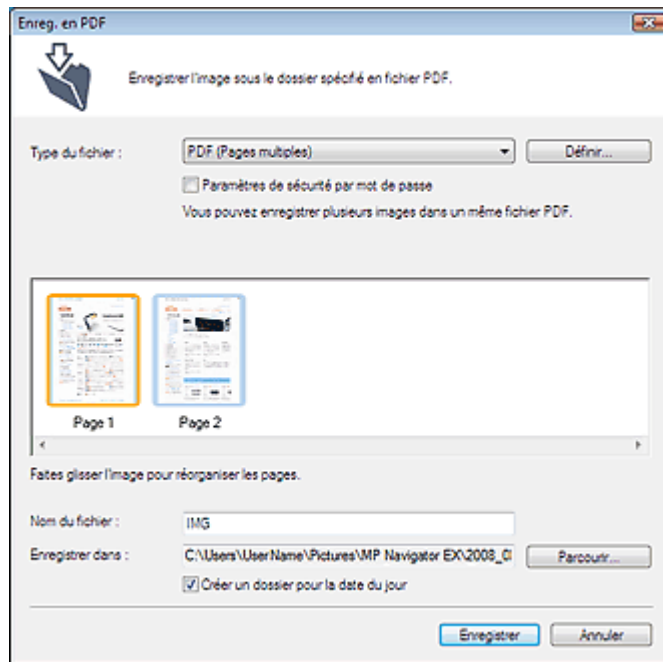

Boîte de dialogue qui s'ouvre lorsque vous cliquez sur Enregistrer les pages sélectionnées ou Enregistrer toutes les pages dans la fenêtre Créer/modifier un fichier PDF

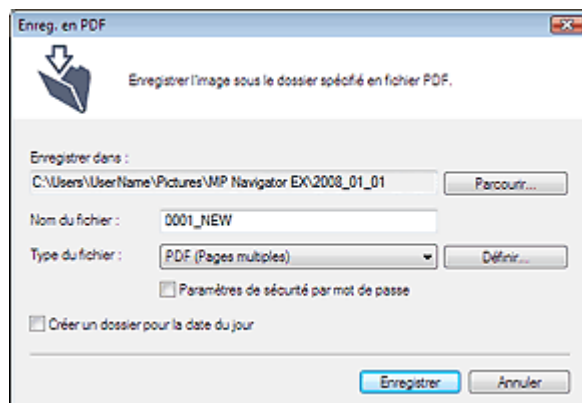

• Enregistrer sous le type

Sélectionnez un type de fichier PDF dans lequel vous souhaitez enregistrer les images numérisées.

• PDF

Enregistrez chacune des images sélectionnées sous la forme d'un fichier PDF.

• PDF (Pages multiples)

Enregistrez plusieurs images dans un seul fichier PDF.

 **Important**

- PDF (Pages multiples) apparaît si plusieurs images sont sélectionnées.

● **PDF (Ajouter des pages)**

Ajoutez les images numérisées à un fichier PDF. Les images sont ajoutées à la fin du fichier PDF. Vous ne pouvez pas réorganiser les pages du fichier PDF auquel des images sont ajoutées.

 **Important**

- Les images ne peuvent être ajoutées qu'aux fichiers PDF créés avec MP Navigator EX. Vous ne pouvez pas spécifier de fichiers PDF créés avec d'autres applications. Il est également impossible de sélectionner les fichiers PDF modifiés dans d'autres applications.
- Si un fichier PDF protégé par mot de passe est modifié, le mot de passe sera supprimé. Réinitialisez les mots de passe.
➔ [Configuration de mots de passe pour les fichiers PDF](#)

● **Définir...**

Configurez les paramètres avancés de création de fichiers PDF.
Consultez la section « [Boîte de dialogue Paramètres PDF](#) » pour plus d'informations.

● **Paramètres de sécurité par mot de passe**

Cochez cette case pour ouvrir la boîte de dialogue Sécurité par mot de passe - paramètres, dans laquelle vous pouvez définir des mots de passe pour l'ouverture, l'édition et l'impression des fichiers PDF créés.

➔ [Configuration de mots de passe pour les fichiers PDF](#)

● **Ajouter à**

Cela s'affiche lorsque vous sélectionnez PDF (Ajouter des pages) pour Enregistrer sous le type et spécifiez le fichier PDF auquel les images sont ajoutées. Pour changer le fichier, cliquez sur Parcourir... afin d'en indiquer un autre.

 **Important**

- Les images ne peuvent être ajoutées qu'aux fichiers PDF créés avec MP Navigator EX. Vous ne pouvez pas spécifier de fichiers PDF créés avec d'autres applications. Il est également impossible de sélectionner les fichiers PDF modifiés dans d'autres applications.

● **Nom du fichier**

Saisissez le nom de fichier de l'image à enregistrer (32 caractères maximum). Lorsque vous enregistrez plusieurs fichiers, quatre chiffres sont ajoutés au nom de fichier.

● **Enregistrer dans**

Affiche le dossier dans lequel vous souhaitez enregistrer les fichiers PDF. Pour changer de dossier, cliquez sur Parcourir... et indiquez-en un autre.

Les dossiers suivants sont spécifiés par défaut.

Windows Vista : dossier MP Navigator EX dans le dossier Images

Windows XP : dossier MP Navigator EX dans le dossier Mes images

Windows 2000 : dossier MP Navigator EX dans le dossier Mes images

● **Créer un dossier pour la date du jour**

Cette fonction permet de créer un sous-dossier dans le dossier spécifié sous Enregistrer dans avec la date actuelle ; vous pouvez ensuite enregistrer les fichiers importés dans ce sous-dossier.

Un sous-dossier qui porte un nom au format « 2008_01_01 » (année_mois_date) est créé.

Si cette case n'est pas cochée, les fichiers sont directement enregistrés dans le dossier spécifié dans Enregistrer dans.

Guide d'utilisation avancée

Guide d'utilisation avancée > Numérisation > Numérisation avec l'application logicielle fournie > Écrans de MP Navigator EX > Boîte de dialogue Paramètres PDF

Boîte de dialogue Paramètres PDF

Dans la boîte de dialogue Paramètres PDF, vous pouvez spécifier le type de compression des fichiers PDF, ainsi que d'autres paramètres avancés de création de fichiers PDF.

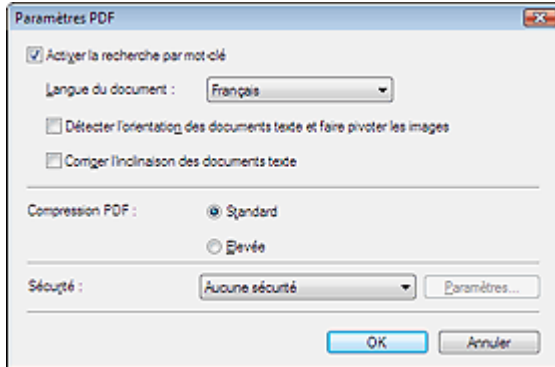

- **Activer la recherche par mot-clé**

Cochez cette case pour convertir les caractères d'un document en données texte. Ceci facilite la recherche par mot-clé.

- **Langue du document**

Sélectionnez la langue du document à numériser.

- **Détecter l'orientation des documents texte et faire pivoter les images**

Cochez cette case pour détecter l'orientation du document à l'aide du texte numérisé et faire pivoter l'image numérisée pour lui donner l'orientation appropriée.



Important

- La langue du document conduit parfois à des résultats peu satisfaisants. Seuls les documents textes rédigés dans les langues pouvant être sélectionnées à partir de l'option Langue du document sont pris en charge.
- Il est possible que l'orientation des types de documents suivants ne puisse être corrigée si le texte n'est pas correctement détecté.
 - La résolution n'est pas comprise entre 300 et 600 ppp
 - La taille de la police n'est pas comprise entre 8 et 48 points
 - Documents comportant des polices spéciales, des effets, du texte en italique ou du texte manuscrit
 - Documents comportant des arrière-plans à motifs

- **Corriger l'inclinaison des documents texte**

Cochez cette case pour détecter le texte numérisé et corriger l'inclinaison du document (plages de -0,1 à -10° ou +0,1 à +10°).



Important

- Il est possible que l'inclinaison des types de documents suivants ne puisse être corrigée si le texte n'est pas correctement détecté.
 - Documents dans lesquels les lignes de texte sont inclinées à plus de 10° ou dont l'inclinaison varie d'une ligne à l'autre
 - Documents contenant à la fois du texte orienté verticalement et du texte orienté horizontalement
 - Documents dont la taille de police est très petite ou très grande
 - Documents comportant peu de texte
 - Documents comportant des figures, des images ou du texte manuscrit
 - Documents contenant à la fois des lignes verticales et horizontales (tableaux)

- **Compression PDF**

Sélectionnez un type de compression pour l'enregistrement.

- **Standard**

Il est généralement recommandé de sélectionner ce paramètre.

- **Elevée**

Comprime le format du fichier lors de sa sauvegarde, ce qui vous permet de réduire la charge sur votre réseau/serveur.



Remarque

- Il est possible de compresser les images suivantes avec une grande efficacité.
 - Images aux résolutions comprises entre 75 et 600 ppp
-

• Sécurité

Configurez des mots de passe pour l'ouverture, la modification et l'impression des fichiers PDF créés.



Important

- Internet Explorer 5.5 Service Pack 2 ou ultérieur est requis pour utiliser cette fonction.
- Cette fonction n'est pas disponible lorsque les images sont automatiquement enregistrées après la numérisation. Cela est impossible également lorsque vous numérisez à partir de l'écran du mode·Un clic ou à partir du panneau de contrôle de la machine.



Remarque

- Sélectionnez Sécurité par mot de passe et définissez des mots de passe dans la boîte de dialogue Sécurité par mot de passe - paramètres.
 - ➔ [Configuration de mots de passe pour les fichiers PDF](#)
-

[Haut de la page](#)↑

Guide d'utilisation avancée

Guide d'utilisation avancée > Numérisation > Numérisation avec l'application logicielle fournie > Écrans de MP Navigator EX > Carte mémoire Écran (fenêtre Num./Importer)

Écran Carte mémoire (fenêtre Num./Importer)

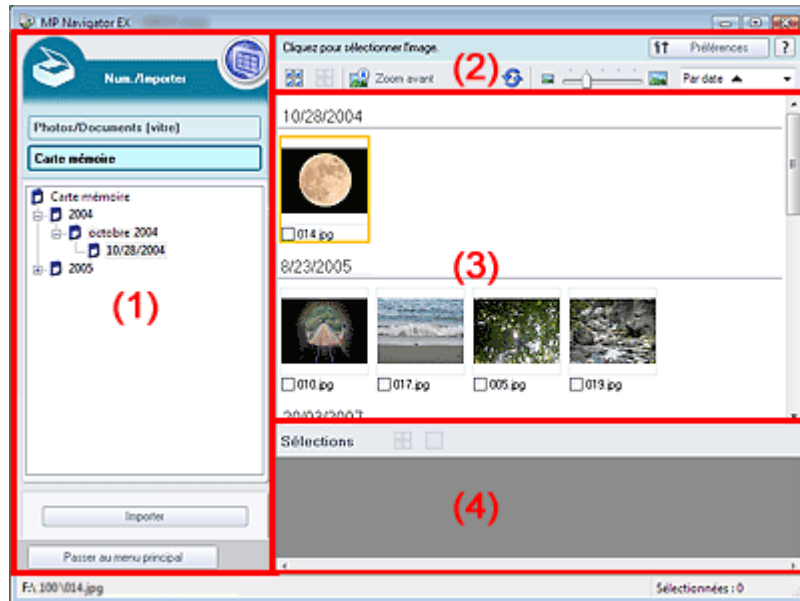

Pointez vers Num./Importer dans l'écran du mode navigation et cliquez sur Carte mémoire ou cliquez sur Carte mémoire dans la fenêtre Num./Importer.

Ouvrez cette fenêtre pour importer des images (y compris des fichiers PDF numérisés à l'aide du panneau de contrôle) enregistrées sur une carte mémoire.



- (1) Boutons et paramètres
- (2) Barre d'outils
- (3) Fenêtre des miniatures
- (4) Zone des images sélectionnées

Boutons et paramètres

-  **(Afficher et util.)**
Cliquez sur cette icône pour ouvrir des images et des fichiers PDF enregistrés sur l'ordinateur. La fenêtre Afficher et util. s'ouvre.
➔ Fenêtre Afficher et util.
- **Photos/Documents (Vitre)**
Cliquez sur ce bouton si vous souhaitez numériser des photographies, des documents, des magazines et d'autres documents imprimés. L'écran de numérisation des photos et documents s'affiche.
➔ Écran Photos/Documents (Vitre) (fenêtre Num./Importer)
- **Carte mémoire**
Affiche les dossiers contenant des images et des fichiers PDF (regroupés par année, année/mois et année/mois/date) sur une carte mémoire dans l'arborescence. Sélectionnez un dossier pour afficher son contenu dans la liste des miniatures à droite.
La date du fichier est la date de capture ou de mise à jour.
- **Importer**
Importez les images sélectionnées et ouvrez-les dans la fenêtre Afficher et util..
➔ Fenêtre Afficher et util.
-  **Passer au menu principal**
Passez au menu principal.

Barre d'outils

-  **Préférences**

La boîte de dialogue Préférences s'ouvre. Dans la boîte de dialogue Préférences, vous pouvez définir les paramètres avancés des fonctions de MP Navigator EX.

➔ [Boîte de dialogue Préférences](#)

-  **(Guide)**

Permet d'ouvrir ce guide.

- **Outils d'édition**

-  **(Sélectionner tout)**

Sélectionne toutes les images dans la fenêtre des miniatures.

-  **(Annuler tout)**

Annule toutes les sélections d'image dans la fenêtre des miniatures.

-  **Zoom avant**

Agrandit/réduit l'image cible (encadrée en orange). Vous pouvez également agrandir l'image en cliquant deux fois dessus. Vous pouvez vérifier toutes les pages lorsque vous sélectionnez un fichier PDF.

-  **(Actualiser)**

Actualise le contenu de la fenêtre des miniatures.

-  **(Taille d'affichage)**

Modifie la taille des images dans la fenêtre des miniatures.

-  **(Trier par)**

Trie les images dans la fenêtre des miniatures par date (ordre croissant ou décroissant).

Fenêtre des miniatures

- **Fenêtre des miniatures**

Les images enregistrées sur la carte mémoire sont affichées par année ou par année/mois. Lorsque vous activez la case à cocher d'une image, cette dernière apparaît dans la zone des images sélectionnées.

Zone des images sélectionnées

-  **(Annuler tout)**

Annule la sélection de toutes les images dans la zone des images sélectionnées.

-  **(Annuler sélect.)**

Annule la sélection de l'image cible (encadrée en orange) dans la zone des images sélectionnées.

- **Zone des images sélectionnées**

Les images sélectionnées dans la liste des miniatures s'affichent.

Rubrique connexe

- ▶ [Importation d'images enregistrées sur une carte mémoire](#)

Guide d'utilisation avancée

Guide d'utilisation avancée > Numérisation > Numérisation avec l'application logicielle fournie > Écrans de MP Navigator EX > Fenêtre Afficher et util.

Fenêtre Afficher et util.

Dans l'écran du mode navigation, pointez vers Afficher et util., puis cliquez sur Ma boîte aux lettres (Images numérisées/importées), Spécifier un dossier ou Images récemment enreg..

Ouvrez cette fenêtre pour afficher ou utiliser des images numérisées ou enregistrées sur l'ordinateur.

Important

- Pour les fichiers PDF, seuls ceux créés à l'aide de MP Navigator EX s'affichent. Vous ne pouvez pas afficher les fichiers PDF créés avec d'autres applications. Il est également impossible de sélectionner les fichiers PDF modifiés dans d'autres applications.

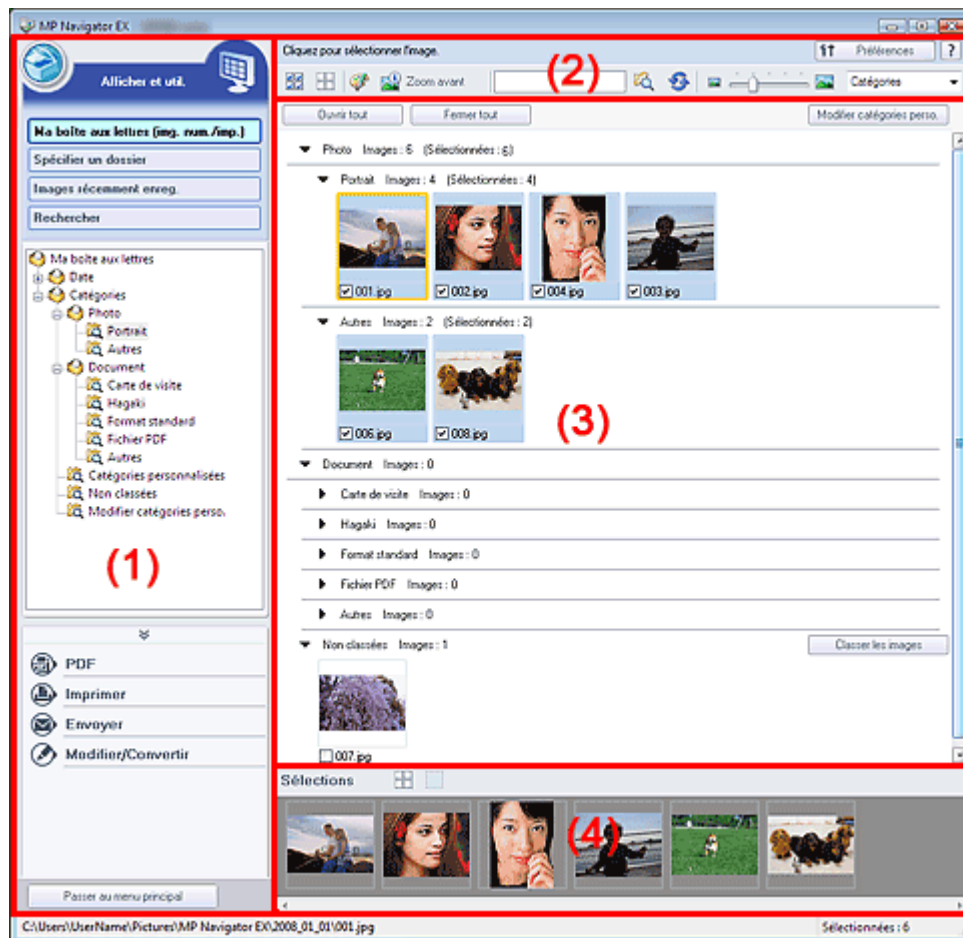

- (1) Boutons et paramètres
- (2) Barre d'outils
- (3) Fenêtre des miniatures
- (4) Zone des images sélectionnées

Boutons et paramètres

-  (Num./Importer)

Cliquez sur ce bouton si vous souhaitez numériser des photographies, des documents, des magazines et d'autres documents imprimés. La fenêtre Num./Importer s'ouvre.

➔ Écran Photos/Documents (Vitre) (fenêtre Num./Importer)

- **Ma boîte aux lettres (Images numérisées/importées)**

Affiche les dossiers d'images (regroupés par année, année/mois, année/mois/date et catégorie) dans Ma boîte aux lettres sous forme d'arborescence. Sélectionnez un dossier pour afficher son contenu dans la liste des miniatures à droite.

La date de l'image est la date de numérisation, de capture ou de mise à jour.

- **Spécifier un dossier**

Affiche tous les disques durs et les dossiers dans l'arborescence. Sélectionnez un dossier pour afficher les images dans la fenêtre des miniatures à droite.

- **Images récemment enreg.**

Les « Images numérisées/importées » et les images qui ont été récemment « Jointe(s) à l'e-mail » ou « Envoyée(s) à l'application » sont affichées par date dans l'arborescence. Les options « Du scanner » et « De la carte mémoire » sont affichées séparément pour les « images numérisées/importées ». Sélectionnez un dossier année/mois/jour pour afficher les images par date dans la fenêtre des miniatures à droite.

La date de l'image est la date de numérisation ou d'envoi.

- **Rechercher**

Les options de recherche avancées s'ouvrent.

➔ [Recherche d'images](#)

- **Zone des boutons de tâche**

Indiquez les opérations à effectuer avec les images sélectionnées. Pour plus d'informations sur chaque bouton, reportez-vous aux sections correspondantes ci-dessous.

➔ [Création/modification de fichiers PDF](#)

➔ [Impression de documents](#)

➔ [Impression de photos](#)

➔ [Envoi par courrier électronique](#)

➔ [Édition de fichiers](#)



Remarque

- Les boutons de la zone des boutons de tâche s'affichent lorsque les applications correspondantes sont installées.

Passer au menu principal

Passer au menu principal

Passez au menu principal.

Barre d'outils

- **Préférences**

La boîte de dialogue Préférences s'ouvre. Dans la boîte de dialogue Préférences, vous pouvez définir les paramètres avancés des fonctions de MP Navigator EX.

➔ [Boîte de dialogue Préférences](#)

- **(Guide)**

Permet d'ouvrir ce guide.

- **Outils d'édition**

- **(Sélectionner tout)**

Sélectionne toutes les images dans la fenêtre des miniatures.

- **(Annuler tout)**

Annule toutes les sélections d'image dans la fenêtre des miniatures.

- **(Correction d'image/amélioration)**

Permet de corriger l'image cible (encadrée en orange). Cliquez sur ce bouton pour ouvrir la fenêtre Corriger/Améliorer les images dans laquelle vous pouvez apporter des améliorations/corrections aux images, mais également ajuster la luminosité, le contraste, etc.



Important

- L'amélioration/la correction de l'image ne peut être appliquée aux fichiers PDF ni aux fichiers binaires en noir et blanc.



Remarque

- Consultez la section « [Fenêtre Corriger/Améliorer les images](#) » pour plus d'informations.

-  **Zoom avant**

Agrandit/réduit l'image cible (encadrée en orange). Vous pouvez également agrandir l'image en cliquant deux fois dessus. Vous pouvez vérifier toutes les pages lorsque vous sélectionnez un fichier PDF.

Vous pouvez également vérifier les informations du fichier telles que le nom, la date, la taille du fichier et ses paramètres de sécurité. Une icône de verrouillage s'affiche pour les fichiers PDF dont l'option Mot de passe d'ouverture de document est sélectionnée.

 **Remarque**

- Consultez la section « [Ouverture/édition de fichiers PDF protégés par mot de passe](#) » pour ouvrir les fichiers protégés par mot de passe.
-

-  **(Rechercher)**

Entrez un mot ou une expression comprenant le nom du fichier, des informations Exif ou le text

ePDF de l'image que vous recherchez, puis cliquez sur . Concernant les informations Exif, le texte recherché est celui qui se trouve dans les zones Maker, Modèle, Description et Commentaire de l'utilisateur.

 **Remarque**

- Recherchez les images dans Ma boîte aux lettres (Images numérisées/importées), Images récemment enreg., ou dans les sous-dossiers d'un dossier sélectionné.
-

-  **(Actualiser)**

Actualise le contenu de la fenêtre des miniatures.

-  **(Taille d'affichage)**

Modifie la taille des images dans la fenêtre des miniatures.

- Catégories** ▼ **(Trier par)**

Trie les images de la fenêtre des miniatures par catégorie, date (croissante ou décroissante) ou nom (croissant ou décroissant).

Les images ne peuvent être triées par catégorie que lorsque Ma boîte aux lettres (Images numérisées/importées) ou Spécifier un dossier sont affichés.

Fenêtre des miniatures

- Fenêtre des miniatures**

Les images numérisées à partir de la vitre s'affichent.

Lorsque vous activez la case à cocher d'une image, cette dernière apparaît dans la zone des images sélectionnées.

 **Important**

- Une icône de verrouillage s'affiche pour les fichiers PDF dont l'option Mot de passe d'ouverture de document est sélectionnée.
 - Les images peuvent apparaître sous la forme d'un « ? » dans les cas suivants.
 - Ouverture d'images non prises en charge
 - Taille de fichier trop importante et manque de mémoire pour afficher l'image
 - Fichier endommagé
 - Internet Explorer 5.5 Service Pack 2 ou ultérieur est requis pour ouvrir les fichiers PDF protégés par mot de passe.
-

Lorsque les images sont triées par Catégories

Les images numérisées à partir de la vitre sont affichées par catégorie.

 **Remarque**

- Certaines images peuvent ne pas être détectées correctement et être classées dans les mauvaises catégories. Dans ce cas, faites glisser l'image d'une catégorie à l'autre.
-

- Nom de la catégorie Images : N (Sélectionnées : N)**

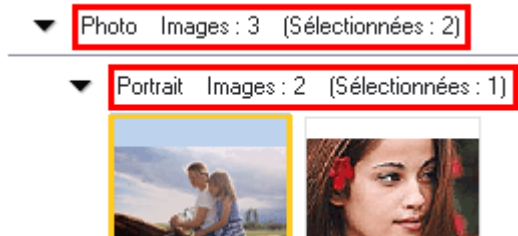

- **Nom de la catégorie**

Les catégories suivantes sont fournies.

Photos : Portrait, Autres

Documents : Carte de visite, Hagaki, Format standard, Fichier PDF, Autres

Catégories personnalisées : affiche vos catégories personnalisées.

Non classées : affiche les images qui n'ont pas encore été classées.

- **Images : N**

Le nombre d'images classées dans cette catégorie s'affiche..

- **(Sélectionnées : N)**

Le nombre d'images dont la case est cochée s'affiche..



Remarque

- Cette partie ne s'affiche que lorsqu'une ou plusieurs images sont sélectionnées.

- **Ouvrir tout**

Affiche toutes les images.

- **Fermer tout**

Masque toutes les images.

- **Modifier les catégories personnalisées**

Lorsque Ma boîte aux lettres (Images numérisées/importées) ou Spécifier un dossier s'affiche, ouvrez la boîte de dialogue Modifier les catégories personnalisées.

Dans la boîte de dialogue Modifier les catégories personnalisées, vous pouvez ajouter/supprimer les catégories affichées dans Catégories personnalisées.

Consultez la section « [Classement des images en catégories](#) » pour plus d'informations.

- **Classer les images**

Les images importées à partir des disques durs ou des cartes mémoire s'affichent dans Non classées. Cliquez sur Classer les images pour les classer automatiquement.

Ce bouton ne s'affiche que lorsque Ma boîte aux lettres (Images numérisées/importées) ou Spécifier un dossier s'affiche..



Remarque

- Le classement peut prendre du temps si les images à classer sont nombreuses.

Zone des images sélectionnées

-  **(Annuler tout)**

Annule la sélection de toutes les images dans la zone des images sélectionnées.

-  **(Annuler sélect.)**

Annule la sélection de l'image cible (encadrée en orange) dans la zone des images sélectionnées.

- **Zone des images sélectionnées**

Les images sélectionnées dans la liste des miniatures s'affichent.

Rubrique connexe

- ▶ [Ouverture d'images enregistrées sur un ordinateur](#)

Guide d'utilisation avancée

Guide d'utilisation avancée > Numérisation > Numérisation avec l'application logicielle fournie > Écrans de MP Navigator EX > Boîte de dialogue Créer/modifier un fichier PDF

Fenêtre Créer/modifier un fichier PDF

Cliquez sur PDF dans l'écran Afficher et util., puis sur Créer/modifier un fichier PDF dans la liste afin d'ouvrir la boîte de dialogue Créer/modifier un fichier PDF.

Dans la fenêtre Créer/modifier un fichier PDF, vous pouvez ajouter/supprimer des pages et réorganiser les pages des fichiers PDF créés dans MP Navigator EX.

Important

- Vous ne pouvez pas enregistrer d'images numérisées à 10 501 pixels ou davantage horizontalement et verticalement.
- Si un fichier PDF protégé par mot de passe est modifié, le mot de passe sera supprimé. Réinitialisez les mots de passe.

➔ [Configuration de mots de passe pour les fichiers PDF](#)

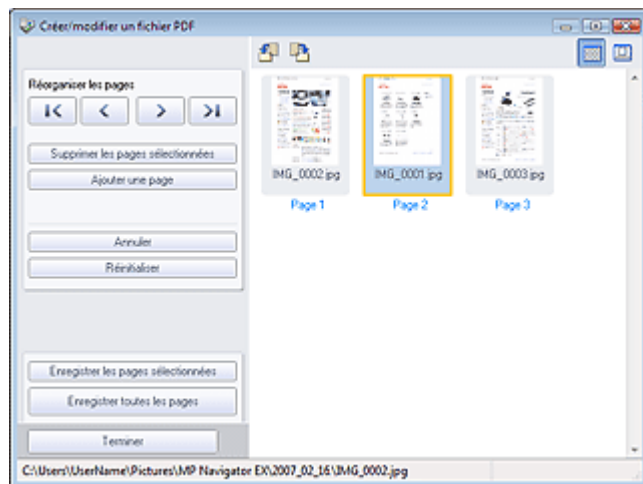

• Réorganiser les pages

Vous pouvez déplacer l'image sélectionnée (encadrée en orange).



- Déplace l'image sélectionnée au début.



- Déplace l'image sélectionnée d'une page vers le haut.



- Déplace l'image sélectionnée d'une page vers le bas.



- Déplace l'image sélectionnée à la fin.



Remarque

- Vous pouvez également réorganiser les pages en faisant glisser les images.

• Supprimer les pages sélectionnées

Supprime l'image sélectionnée.

• Ajouter une page

Permet de sélectionner et d'ajouter un fichier PDF existant.



Remarque

- Un mot de passe est requis pour ajouter un fichier PDF protégé par mot de passe.

- **Annuler**

Annule la dernière modification appliquée.

- **Réinitialiser**

Annule toutes les modifications appliquées.

- **Enregistrer les pages sélectionnées**

La boîte de dialogue Enregistrer en fichier PDF s'ouvre. Spécifiez les paramètres d'enregistrement. Seule la page sélectionnée est enregistrée.



Remarque

- Lorsque plusieurs pages sont sélectionnées, un fichier PDF de plusieurs pages est créé.
- Consultez la section « [Boîte de dialogue Enregistrer en fichier PDF](#) » pour plus d'informations sur la boîte de dialogue Enregistrer en fichier PDF.

- **Enregistrer toutes les pages**

La boîte de dialogue Enregistrer en fichier PDF s'ouvre. Spécifiez les paramètres d'enregistrement. Tous les fichiers PDF de la liste sont enregistrés dans un seul fichier PDF.

- **Terminer**

Ferme la fenêtre Créer/modifier un fichier PDF.

- **Barre d'outils**



- **(Pivoter à gauche)**

Fait pivoter le fichier de 90 degrés dans le sens inverse des aiguilles d'une montre.



- **(Pivoter à droite)**

Fait pivoter le fichier de 90 degrés dans le sens des aiguilles d'une montre.



- **(Mode Aperçu)**

Active le mode Aperçu.

L'image sélectionnée apparaît dans Aperçu.

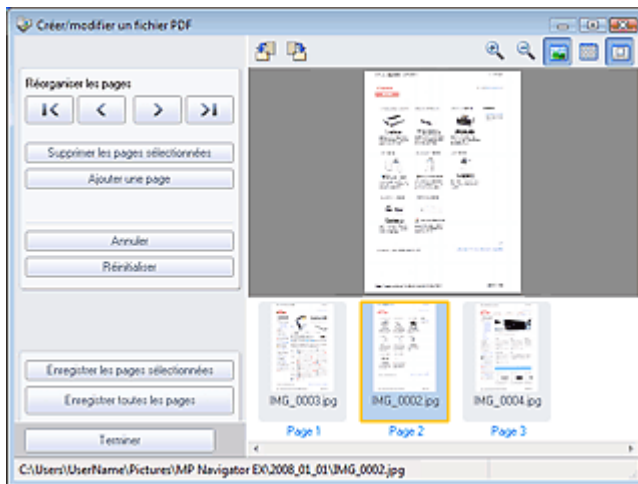

- **(Agrandir)**

Agrandit l'image affichée dans l'aperçu.



- **(Réduire)**

Réduit l'image affichée dans l'aperçu.



- **(Plein écran)**

Agrandit ou réduit l'image afin qu'elle apparaisse en entier dans l'aperçu.



- **(Mode Miniature)**

Active le mode Miniature. Les miniatures des fichiers apparaissent.

Guide d'utilisation avancée

Guide d'utilisation avancée > Numérisation > Numérisation avec l'application logicielle fournie > Écrans de MP Navigator EX > Boîte de dialogue Imprimer le document

Boîte de dialogue Imprimer le document

Cliquez sur Imprimer dans la fenêtre Afficher et util., puis sur Imprimer le document dans la liste pour ouvrir la boîte de dialogue du même nom.

La boîte de dialogue Imprimer le document vous permet de définir les paramètres avancés pour l'impression simultanée de plusieurs images numérisées.

Remarque

- Les paramètres disponibles dans la boîte de dialogue Imprimer le document varient en fonction de l'imprimante.

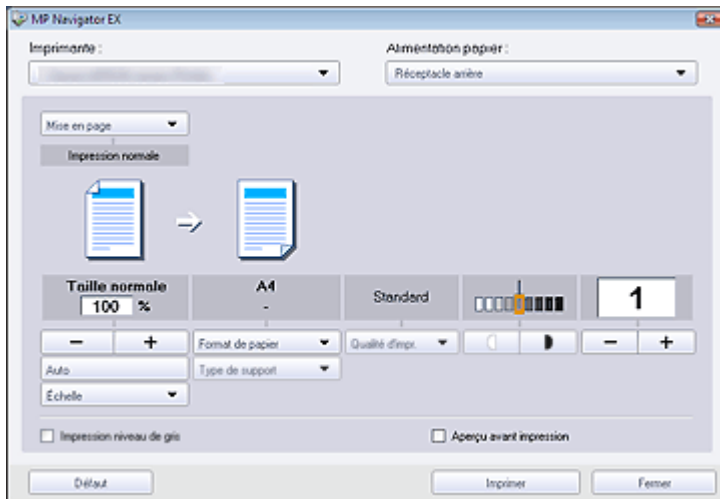

- **Imprimante**
Sélectionnez l'imprimante voulue.
- **Alimentation papier**
Sélectionnez la source d'alimentation en papier.
- **Mise en page**
Sélectionnez un type d'impression.
 - **Impression normale**
Imprimez une image par feuille.
 - **Impression proportionnée**
Imprimez l'image à l'échelle sélectionnée (agrandie ou réduite).
 - **Impression à l'échelle du papier**
Imprimez l'image au format du papier (agrandie ou réduite).
 - **Impression sans bordure**
Imprimez une image sur une feuille entière sans marges.
 - **Impr. mise en page (2 sur 1)**
Agencez et imprimez deux images sur une feuille.
 - **Impr. mise en page (4 sur 1)**
Agencez et imprimez quatre images sur une feuille.
- **Agrandir/Réduire**
Agrandissez ou réduisez les images à imprimer.



- Imprimez une image réduite ou agrandie en spécifiant une échelle, par incréments de 1 %.
- **100% Taille normale**

Imprimez une image à sa taille normale.

- **Échelle**

Sélectionnez une échelle dans la liste.

- **Auto**

L'échelle est ajustée automatiquement en fonction de la largeur de papier détectée et du format de papier sélectionné. L'image peut être imprimée avec une rotation à 90 degrés si sa taille le permet.

**Important**

- Si 100% Taille normale est sélectionné, certaines images peuvent être imprimées en petit format ou avec des parties tronquées. Dans ce cas, sélectionnez Auto pour redimensionner l'impression proportionnellement au format du papier.

- **Format de papier**

Sélectionnez le format du document à imprimer. Ajustez la taille par rapport à celle du papier définie dans la machine.

**Remarque**

- Les formats de papier disponibles varient selon les imprimantes.

- **Type de support**

Sélectionnez le type du document à imprimer. La qualité d'impression peut être définie en fonction du type de papier.

**Remarque**

- Les types de papier disponibles varient selon les imprimantes.

- **Qualité d'impr.**

Sélectionnez la qualité d'impression.

- **Densité**

Cliquez sur  pour sélectionner la densité d'impression.

Il est impossible de modifier la densité des images numérisées avec l'option Type de document définie sur Texte (OCR).

- **Copies**

Cliquez sur  pour sélectionner le nombre de copies à imprimer.

- **Impression niveau de gris**

Sélectionnez cette case à cocher pour imprimer le document en noir et blanc.

- **Aperçu avant impression**

Cochez cette case pour afficher l'aperçu du document avant son impression.

- **Défaut**

Permet de restaurer les paramètres par défaut.

- **Imprimer**

Permet de démarrer l'impression avec les paramètres définis.

**Remarque**

- Pour annuler l'impression pendant la mise en file d'attente, cliquez sur Annuler. Pour annuler pendant l'impression, sélectionnez l'icône de l'imprimante dans la barre des tâches et cliquez sur Annuler l'impression.

Guide d'utilisation avancée

Guide d'utilisation avancée > Numérisation > Numérisation avec l'application logicielle fournie > Écrans de MP Navigator EX > Boîte de dialogue Imprimer la photo

Boîte de dialogue Imprimer la photo

Cliquez sur Imprimer dans la fenêtre Afficher et util., puis sur Imprimer la photo dans la liste pour ouvrir la boîte de dialogue Imprimer la photo.

Important

- La boîte de dialogue Imprimer la photo n'apparaît pas si Easy-PhotoPrint EX est installé.
- Vous ne pouvez pas imprimer les fichiers PDF.

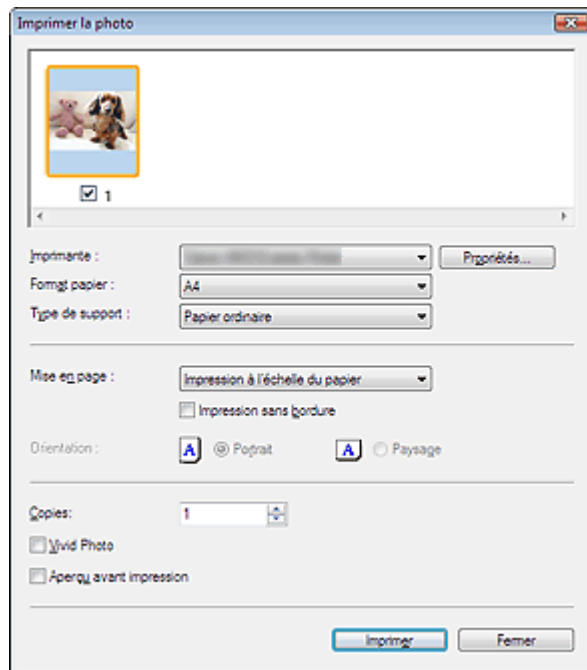

Remarque

- Double-cliquez sur une image pour l'afficher dans une autre fenêtre.

● Imprimante

Sélectionnez l'imprimante voulue.

● Propriétés...

Affiche l'écran de configuration avancée de l'imprimante sélectionnée.

● Format de papier

Sélectionnez le format du document à imprimer. Ajustez la taille par rapport à celle du papier définie dans la machine.

● Type de support

Sélectionnez le type du document à imprimer. La qualité d'impression peut être définie en fonction du type de papier.

● Mise en page

Sélectionnez un type d'impression.

● Impression normale

Imprimez une image par feuille.

● Impression à l'échelle du papier

Imprimez l'image au format du papier (agrandie ou réduite).

● Impression sans bordure

Cochez cette case pour imprimer une image sur une feuille entière sans marges.

Important

- Le paramètre Mise en page est désactivé si vous sélectionnez Impression sans bordure.

- Ce paramètre n'est disponible qu'avec les imprimantes prenant en charge l'impression sans bordure.

- **Orientation**

Spécifiez l'orientation.



- **Important**

- Ce paramètre n'est disponible que si l'option Mise en page est configurée sur Impression normale. Avec les autres paramètres, l'image pivote automatiquement en fonction des proportions du papier.

- **Copies**

Indiquez le nombre de copies à imprimer.

- **Vivid Photo**

Cochez cette case pour imprimer l'image avec des couleurs vives.

- **Aperçu avant impression**

Cochez cette case pour afficher l'aperçu du document avant son impression.

- **Imprimer**

Permet de démarrer l'impression.



- **Remarque**

- Seules les images de la fenêtre des miniatures dont la case est cochée sont imprimées.

- **Fermer**

Ferme la boîte de dialogue sans imprimer la photo.

[Haut de la page](#)↑

Guide d'utilisation avancée

Guide d'utilisation avancée > Numérisation > Numérisation avec l'application logicielle fournie > Écrans de MP Navigator EX > Boîte de dialogue Envoyer par e-mail

Boîte de dialogue Envoyer par e-mail

Cliquez sur Envoyer dans la fenêtre Afficher et util., puis cliquez sur Joindre à un courrier électronique dans la liste pour ouvrir la boîte de dialogue Envoyer par e-mail.

Dans la fenêtre Envoyer par e-mail, vous pouvez configurer des paramètres avancés afin de joindre des images à du courrier électronique.

Important

- MP Navigator EX est compatible avec les programmes de messagerie suivants :
 - Windows Mail (Windows Vista)
 - Outlook Express (Windows XP/Windows 2000)
 - Microsoft Outlook
 - EUDORA
 - Netscape Mail
 (Si un programme de messagerie ne fonctionne pas correctement, vérifiez que la MAPI du programme est activée. Pour l'activer, reportez-vous au manuel d'instructions du programme de messagerie.)

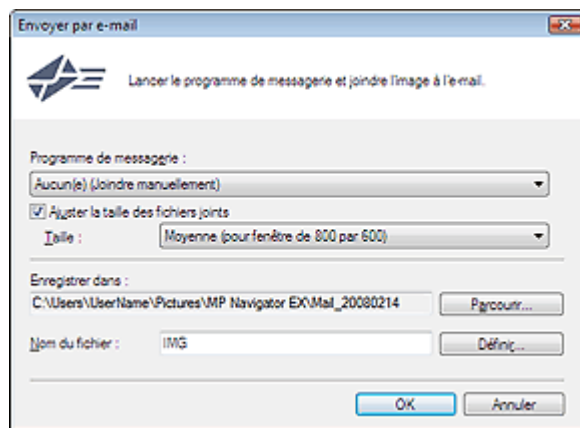

• Programme de messagerie

Le programme de messagerie configuré dans la boîte de dialogue Préférences dans l'écran du mode navigation s'ouvre. Choisissez le programme de messagerie que vous souhaitez utiliser.

• Ajuster la taille des fichiers joints

Lorsque l'option Enregistrer sous le type est définie sur JPEG, elle vous permet de redimensionner les images. Sélectionnez la taille dans Taille.

• Enregistrer dans

Affiche le dossier dans lequel vous souhaitez enregistrer les images. Pour changer de dossier, cliquez sur Parcourir... pour en indiquer un autre. Si les images sont redimensionnées, elles sont enregistrées.

Les dossiers suivants sont spécifiés par défaut.

Windows Vista : dossier MP Navigator EX dans le dossier Images

Windows XP : dossier MP Navigator EX dans le dossier Mes images

Windows 2000 : dossier MP Navigator EX dans le dossier Mes images

• Nom du fichier

Saisissez le nom de fichier de l'image à joindre (32 caractères maximum). Lorsque vous enregistrez plusieurs fichiers, quatre chiffres sont ajoutés au nom de fichier.

• Définir...

Vous pouvez définir un type de compression pour les fichiers JPEG.

Sélectionnez Elevée (Faible compression), Standard ou Faible (Compression élevée).

Guide d'utilisation avancée

Guide d'utilisation avancée > Numérisation > Numérisation avec l'application logicielle fournie > Écrans de MP Navigator EX > Fenêtre Corriger/Améliorer les images

Fenêtre Corriger/Améliorer les images

Cliquez sur le bouton  (Corriger/Améliorer les images) dans l'écran Afficher et util. ou cliquez sur Retoucher des images photo dans la zone des boutons de tâche pour ouvrir la boîte de dialogue Corriger/Améliorer les images.

Dans la fenêtre Corriger/Améliorer les images, vous pouvez ajuster des paramètres avancés tels que la correction/l'amélioration d'images et la luminosité/le contraste.

Vous pouvez également afficher l'image source et l'image corrigée côte à côte afin de les comparer.

Important

- L'amélioration/la correction de l'image ne peut être appliquée aux fichiers PDF ni aux fichiers binaires en noir et blanc.

Remarque

- La fenêtre Corriger/Améliorer les images peut également être ouverte en cliquant sur  (Correction/amélioration d'image) dans la barre d'outils ou dans la boîte de dialogue Zoom avant.
- La correction d'images volumineuses peut durer un certain temps.



(1) Zone de tâches

(2) Barre d'outils

Zone de tâches

Les tâches et paramètres disponibles varient dans les onglets Auto et Manuel.

Cliquez sur Auto ou Manuel pour ouvrir l'onglet correspondant.

Onglet Auto

Utilisez les fonctions de l'onglet Auto pour appliquer des corrections et des améliorations à l'image entière.

Consultez la section « [Correction/amélioration automatique des images](#) » pour plus d'informations.

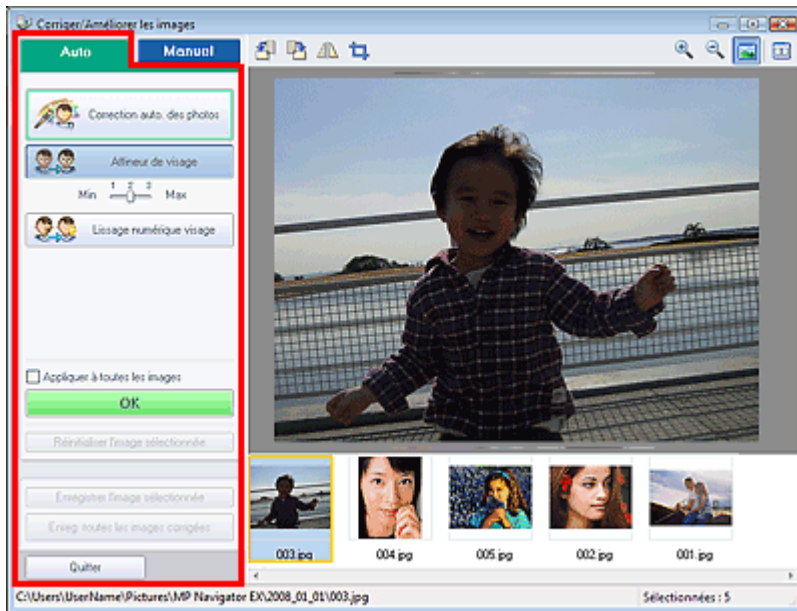

- **Correction automatique des photos**
Applique les corrections automatiques recommandées pour les photographies.
- **Affineur de visage**
Améliore la netteté des visages flous. Utilisez le curseur pour régler le niveau d'effet.
- **Lissage numérique visage**
Améliore l'aspect de la peau en supprimant les défauts et les rides. Utilisez le curseur pour régler le niveau d'effet.
- **Appliquer à toutes les images**
Applique les corrections à toutes les images.
- **OK**
Applique l'effet sélectionné à l'image sélectionnée ou à toutes les images.
- **Réinitialiser l'image sélectionnée**
Annule toutes les corrections et améliorations appliquées à l'image sélectionnée.
- **Enregistrer l'image sélectionnée**
Enregistre l'image sélectionnée.
- **Enreg. toutes les images corrigées**
Enregistre toutes les images corrigées affichées dans la liste des miniatures.
- **Quitter**
Fermez la fenêtre Corriger/Améliorer les images.

Onglet Manuel

Utilisez Ajuster pour régler la luminosité et le contraste, ou pour améliorer la netteté globale de l'image.

Utilisez Corriger/Améliorer pour corriger/améliorer des zones spécifiques.

Consultez la section « [Correction/amélioration manuelle des images](#) » pour plus d'informations.

Ajustement

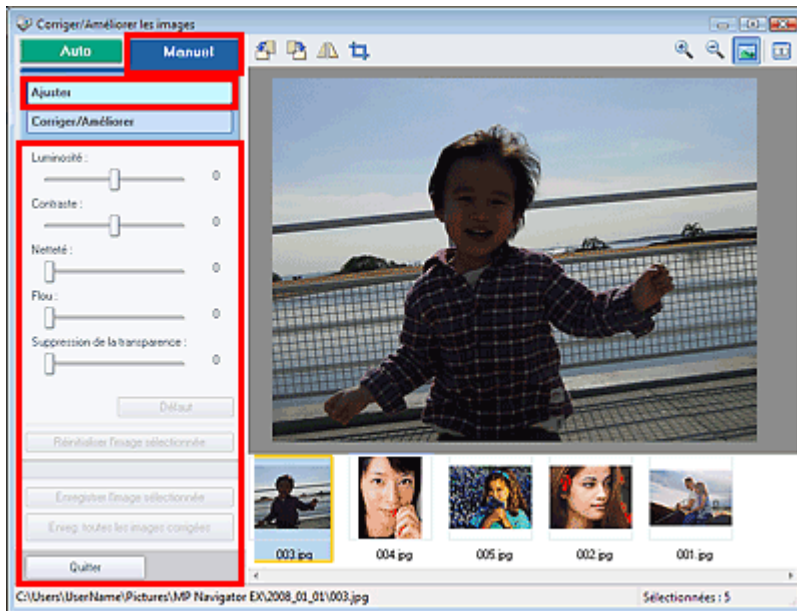

- **Luminosité**

Ajuste la luminosité globale de l'image.

Déplacez le curseur vers la gauche pour assombrir l'image et vers la droite pour l'éclaircir.

- **Contraste**

Règle le contraste de l'image. Ajustez le contraste lorsque l'image est terne à cause d'un mauvais contraste.

Déplacez le curseur vers la gauche pour diminuer le contraste de l'image et vers la droite pour l'augmenter.

- **Netteté**

Accentue le contour des sujets pour améliorer la netteté de l'image. Ajustez la netteté lorsque la photo ou le texte sont flous.

Déplacez le curseur vers la droite pour améliorer la netteté de l'image.

- **Flou**

Floute le contour des sujets pour atténuer la netteté de l'image.

Déplacez le curseur vers la droite pour atténuer la netteté de l'image.

- **Suppression de la transparence**

Supprime le texte du verso visible en transparence ou la couleur de base. Ajustez le niveau de transparence pour éviter que le verso d'un document fin ou sa couleur de base apparaissent sur l'image.

Déplacez le curseur vers la droite pour augmenter l'effet de suppression de la transparence.

- **Défaut**

Réinitialise tous les réglages tels que la luminosité, le contraste, la netteté, le flou et la suppression de la transparence.

- **Réinitialiser l'image sélectionnée**

Annule toutes les corrections, améliorations et ajustements appliqués à l'image sélectionnée.

- **Enregistrer l'image sélectionnée**

Enregistre l'image sélectionnée.

- **Enreg. toutes les images corrigées**

Enregistre toutes les images corrigées affichées dans la liste des miniatures.

- **Quitter**

Fermez la fenêtre Corriger/Améliorer les images.

Correction/amélioration

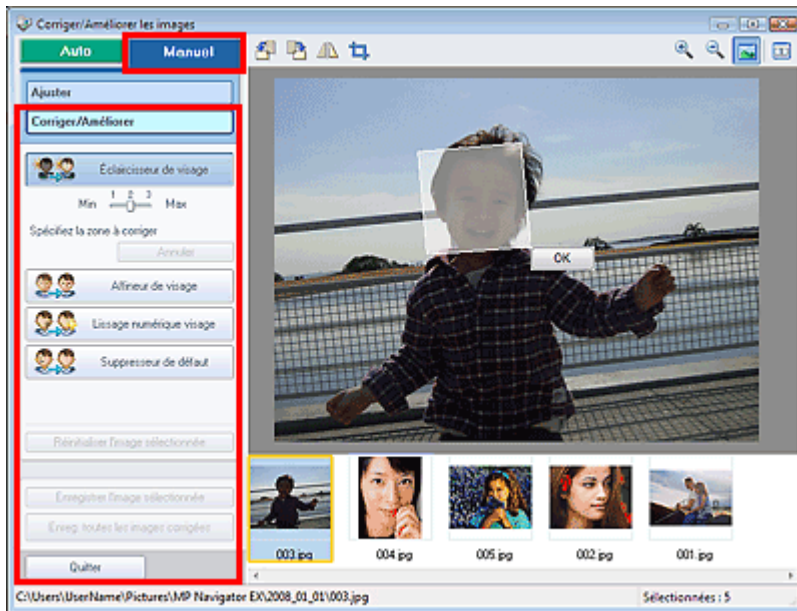

- **Éclaircisseur de visage**

Corrige la totalité de l'image afin d'éclaircir la zone du visage sélectionnée. Utilisez le curseur pour régler le niveau d'effet.

- **Annuler**

Annule la dernière correction.

- **Affineur de visage**

Corrige la totalité de l'image afin d'améliorer la netteté du visage. Vous pouvez définir la zone à laquelle appliquer l'effet. Utilisez le curseur pour régler le niveau d'effet.

- **Lissage numérique visage**

Améliore l'aspect de la peau en supprimant les défauts et les rides. Vous pouvez définir la zone à laquelle appliquer l'effet. Utilisez le curseur pour régler le niveau d'effet.

- **Suppresseur de défaut**

Supprime les grains de beauté. Vous pouvez définir la zone à laquelle appliquer l'effet.

- **Réinitialiser l'image sélectionnée**

Annule toutes les corrections, améliorations et ajustements appliqués à l'image sélectionnée.

- **Enregistrer l'image sélectionnée**

Enregistre l'image sélectionnée.

- **Enreg. toutes les images corrigées**

Enregistre toutes les images corrigées affichées dans la liste des miniatures.

- **Quitter**

Fermez la fenêtre Corriger/Améliorer les images.

- **OK**

Applique l'effet sélectionné à la zone spécifiée.

Barre d'outils

- **Barre d'outils**



- **(Pivoter à gauche)**

Fait pivoter l'image de 90 degrés dans le sens inverse des aiguilles d'une montre.



- **(Pivoter à droite)**

Fait pivoter l'image de 90 degrés dans le sens des aiguilles d'une montre.



- **(Inverser)**

Inverse l'image horizontalement.



- **(Rognage)**



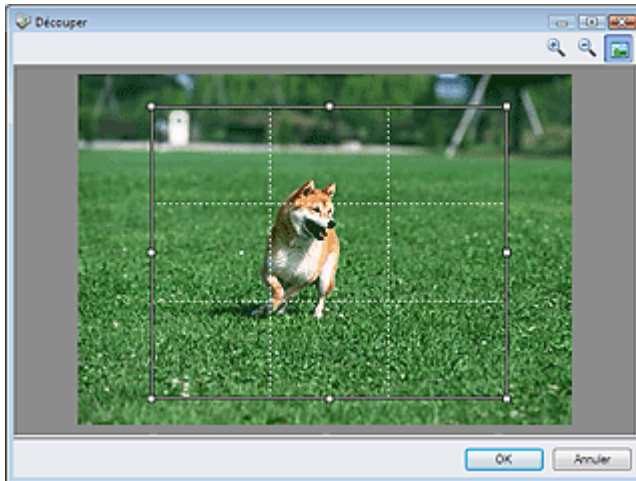

Le rognage consiste à sélectionner la zone que vous voulez conserver dans une photographie

et à supprimer le reste. Dans la fenêtre qui s'ouvre, faites glisser le cadre blanc afin de définir la zone de rognage. Placez le pointeur de la souris dans le cadre blanc et déplacez ce dernier en faisant glisser le curseur.



Remarque

- Placez les sujets principaux le long des lignes blanches en pointillé ou aux intersections afin que l'image soit équilibrée.

-  **(Agrandir)**
Agrandit l'image affichée.
-  **(Réduire)**
Réduit l'image affichée.
-  **(Plein écran)**
Agrandit/réduit l'image afin de l'afficher en plein écran.
-  **(Comparer)**
Ouvre l'image source pour la comparaison.
L'image source apparaît à gauche et l'image corrigée apparaît à droite.

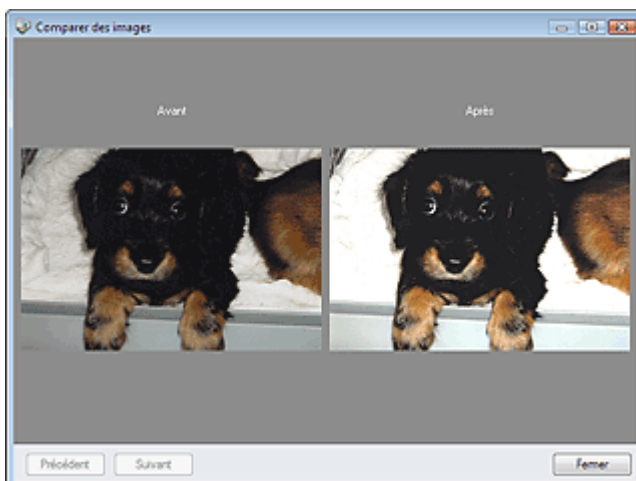

Guide d'utilisation avancée

Guide d'utilisation avancée > Numérisation > Numérisation avec l'application logicielle fournie > Écrans de MP Navigator EX > Écran du mode Un clic

Écran du mode Un clic

Cliquez sur  (changement de mode) en bas à gauche dans l'écran du mode navigation pour afficher l'écran du mode Un clic.

Vous pouvez réaliser plusieurs opérations, telles que l'enregistrement, etc., en une seule fois en cliquant simplement sur l'icône correspondante.

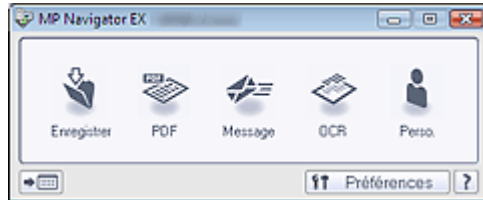

- **Enregistrer**

Permet de numériser et d'enregistrer des documents. Le type de document est détecté automatiquement. Le type de fichier est défini automatiquement. Les fichiers sont enregistrés sur l'ordinateur.

Lorsque vous cliquez sur cette icône, la boîte de dialogue Enregistrer, dans laquelle vous pouvez spécifier les paramètres de numérisation/d'enregistrement, s'ouvre.

➔ Boîte de dialogue Enregistrer (écran du mode Un clic)

- **PDF**

Numérisez les documents et enregistrez-les sous forme de fichiers PDF.

Lorsque vous cliquez sur cette icône, la boîte de dialogue PDF, dans laquelle vous pouvez spécifier les paramètres de numérisation/d'enregistrement, s'ouvre.

➔ Boîte de dialogue PDF

- **Message**

Permet de numériser des documents ou des photographies, et de les joindre à un e-mail.

Lorsque vous cliquez sur cette icône, la boîte de dialogue Message, dans laquelle vous pouvez spécifier les paramètres de numérisation/d'enregistrement et du programme de messagerie, s'ouvre.

➔ Boîte de dialogue Message

- **OCR**

Les documents texte peuvent être numérisés puis extraits dans l'image et affichés dans le Bloc-notes (y compris avec Windows).

Lorsque vous cliquez sur cette icône, la boîte de dialogue OCR, dans laquelle vous pouvez spécifier les paramètres de numérisation/d'enregistrement et de l'application, s'ouvre.

➔ Boîte de dialogue OCR

Important

- Pour d'autres procédures, reportez-vous au manuel de l'application.

- **Personnalisée**

Permet de numériser des documents et de les ouvrir dans une application spécifique. Le type de document est détecté automatiquement.

Lorsque vous cliquez sur cette icône, la boîte de dialogue Personnalisée, dans laquelle vous pouvez spécifier les paramètres de numérisation/d'enregistrement et de l'application, s'ouvre.

➔ Boîte de dialogue Personnalisée

Important

- Pour d'autres procédures, reportez-vous au manuel de l'application.

-  (Changement de mode)

Basculez en mode navigation. L'écran correspondant s'ouvre alors.

➔ Onglet Numérisation personnalisée en un clic

-  **Préférences**

La boîte de dialogue Préférences s'ouvre. Dans la boîte de dialogue Préférences, vous pouvez définir les paramètres avancés des fonctions de MP Navigator EX.

➔ [Boîte de dialogue Préférences](#)

-  **(Guide)**

Permet d'ouvrir ce guide.

Important

- Les restrictions suivantes s'appliquent lorsque vous effectuez une numérisation et que l'option Type de document est définie sur Mode Auto dans la boîte de dialogue Enregistrer ou Personnalisée.
Spécifiez le type de document (autre que Mode Auto) pour extraire le texte de l'image et le convertir en texte modifiable après la numérisation.

Rubrique connexe

▶ [Numérisation facile en un clic](#)

[Haut de la page](#)↑

Guide d'utilisation avancée

Guide d'utilisation avancée > Numérisation > Numérisation avec l'application logicielle fournie > Écrans de MP Navigator EX > Boîte de dialogue Enregistrer (écran du mode Un clic)

Boîte de dialogue Enregistrer (écran du mode Un clic)

Cliquez sur Enregistrer sur PC dans l'onglet Numérisation personnalisée en un clic ou sur Enregistrer dans l'écran du mode Un clic pour ouvrir la boîte de dialogue Enregistrer.

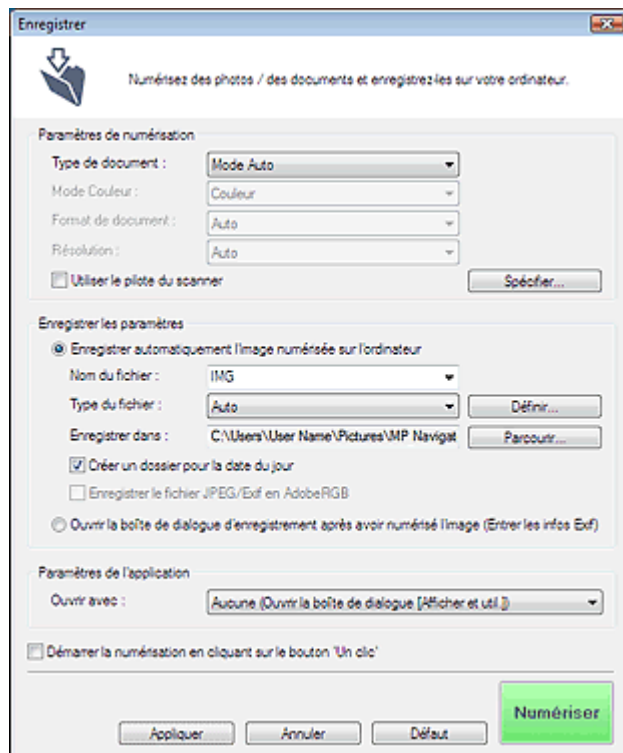

Paramètres de numérisation

• Type de document

Sélectionnez le type du document à numériser. Lorsque Mode Auto est sélectionné, le type de document est détecté automatiquement. Dans ce cas, Mode Couleur, Format de document et Résolution sont également définis automatiquement.

Important

- Les types de documents suivants ne peuvent pas être numérisés correctement en Mode Auto. Dans ce cas, spécifiez le type de document.
 - Documents autres que des photos, Hagaki, cartes de visite, magazines, journaux, documents texte et CD/DVD
 - Photos A4
 - Documents texte inférieurs à 2L (127 mm x 178 mm), tels que les livres de poche dont la reliure a été coupée
 - Documents imprimés sur du papier blanc fin
 - Documents larges tels que les photos panoramiques
- La numérisation des étiquettes de CD/DVD réfléchissantes risque d'être incorrecte.
- Placez correctement les documents en fonction du type de document à numériser. Dans le cas contraire, le document risque de ne pas être numérisé correctement. Consultez la section « [Mise en place des documents](#) » pour plus d'informations sur la mise en place des documents.
- Pour réduire le moiré, définissez le paramètre Type de document sur Magazine.

• Mode couleur

Sélectionnez le mode de numérisation du document.

• Format de document

Sélectionnez le format du document à numériser.

Lorsque vous sélectionnez Personnalisée, un écran dans lequel vous pouvez spécifier le format du document s'ouvre. Sélectionnez Unités, saisissez les Largeur et Hauteur, puis cliquez sur OK.

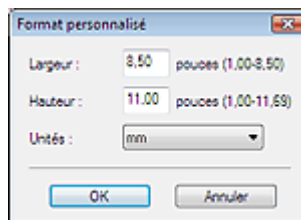

Important

- Lorsque vous sélectionnez Détection auto, l'image numérisée peut ne pas être numérisée aux taille et position appropriées. Dans ce cas, modifiez la taille de façon à ce qu'elle reflète la taille réelle du document (A4, Lettre, etc.) et alignez l'un des angles du document sur l'angle de la vitre au niveau de la flèche. Consultez la section « [Mise en place des documents](#) » pour plus d'informations sur la mise en place des documents.

● Résolution

Sélectionnez la résolution à laquelle vous souhaitez numériser les documents.

➔ [Résolution](#)

● Utiliser le pilote du scanner

Cochez cette case pour afficher l'écran de ScanGear (pilote du scanner) et définir les paramètres avancés de numérisation.

Mode Couleur, Format de document, Résolution et les autres paramètres de la boîte de dialogue Enregistrer seront désactivés. Définissez ces paramètres dans l'écran de ScanGear (pilote du scanner).

● Spécifier...

Pour les fonctions Type de document, Mode Couleur, Format de document et Résolution de la numérisation, les paramètres spécifiés dans la boîte de dialogue Enregistrer sont affichés.

Pour plus d'informations sur Elimination moiré, Accentuation de la netteté, etc., reportez-vous aux descriptions correspondantes dans la section « [Boîte de dialogue Paramètres de numérisation](#) ».

Enregistrer les paramètres

● Enregistrer automatiquement l'image numérisée sur l'ordinateur

Sélectionnez cette option pour enregistrer les images sur votre ordinateur comme indiqué après leur numérisation.

Les paramètres Nom du fichier, Enregistrer sous le type et Enregistrer dans s'affichent.

Important

- Si vous sélectionnez cette fonction, vous ne pouvez pas définir de mots de passe pour les fichiers PDF.

● Nom du fichier

Saisissez le nom de fichier de l'image à enregistrer (32 caractères maximum). Lorsque vous enregistrez plusieurs fichiers, quatre chiffres sont ajoutés au nom de fichier.

● Enregistrer sous le type

Sélectionnez le type de fichier dans lequel vous souhaitez enregistrer les images numérisées. Sélectionnez AutoJPEG/Exif, TIFF ou BMP. Auto est affiché lorsque le Type de document est défini sur Mode Auto. Lorsque vous enregistrez un document en tant que fichier PDF, sélectionnez PDF, PDF (Pages multiples) ou PDF (Ajouter des pages).

Important

- Lorsque l'option Auto est sélectionnée, les fichiers sont enregistrés aux formats suivants en fonction du type de document.
Photos, Hagaki, cartes de visite et CD/DVD : JPEG
Magazines, journaux et documents texte : PDF
Vous pouvez modifier le type de fichier dans Définir...
Les images enregistrées au format PDF peuvent ne pas s'ouvrir en fonction de l'application. Dans ce cas, sélectionnez une option autre que PDF dans Enregistrer sous le type.
- Lorsque Type de document est défini sur Mode Auto et que Enregistrer sous le type est défini sur Auto, le type de fichier peut être différent en fonction du placement du document. Consultez la section « [Mise en place des documents](#) » pour plus d'informations sur la mise en place des documents.
- Les grands documents (par exemple, les photos au format A4) qui ne peuvent pas être

éloignés des bords/flèches de la vitre peuvent ne pas être enregistrés au format de fichier correct lorsque l'option Enregistrer sous le type est définie sur Auto. Dans ce cas, sélectionnez un type de fichier correspondant au document à numériser.

- Si vous sélectionnez JPEG/Exif, la case à cocher Enregistrer le fichier JPEG/Exif en AdobeRGB peut être activée.

- **Définir...**

Lorsque que Enregistrer sous le type est sur Auto

Vous pouvez spécifier le type de fichier auquel enregistrer les images. Sélectionnez un type de fichier pour Document et Photo.

Lorsque que Enregistrer sous le type est sur JPEG/Exif

Vous pouvez définir un type de compression pour les fichiers JPEG. Sélectionnez Elevée (Faible compression) Standard ou Faible (Compression élevée)

Lorsque Enregistrer sous le type est défini sur PDF, PDF (Pages multiples) ou PDF (Ajouter des pages)

Configurez les paramètres avancés de création de fichiers PDF. Consultez la section « [Boîte de dialogue Paramètres PDF](#) » pour plus d'informations.

- **Enregistrer dans**

Affiche le dossier dans lequel vous souhaitez enregistrer les images numérisées. Pour changer de dossier, cliquez sur Parcourir... et indiquez-en un autre.

Les dossiers suivants sont spécifiés par défaut.

Windows Vista : dossier MP Navigator EX dans le dossier Images

Windows XP : dossier MP Navigator EX dans le dossier Mes images

Windows 2000 : dossier MP Navigator EX dans le dossier Mes images

- **Créer un dossier pour la date du jour**

Cette fonction permet de créer un sous-dossier dans le dossier spécifié sous Enregistrer dans avec la date actuelle ; vous pouvez ensuite enregistrer les fichiers importés dans ce sous-dossier.

Un sous-dossier qui porte un nom au format « 2008_01_01 » (année_mois_date) est créé.

Si cette case n'est pas cochée, les fichiers sont directement enregistrés dans le dossier spécifié dans Enregistrer dans.

- **Enregistrer le fichier JPEG/Exif en AdobeRGB**

Cochez cette case pour enregistrer les images avec des couleurs correspondant à AdobeRGB.



Important

- Cette fonction est disponible uniquement si Enregistrer sous le type est JPEG/Exif.
- Cette fonction n'est pas disponible si le profil AdobeRGB n'est pas installé.



Remarque

- Vous ne pouvez pas sélectionner ce paramètre si la case Utiliser le pilote du scanner est cochée.
- Si vous enregistrez une image alors que la case Enregistrer le fichier JPEG/Exif en AdobeRGB est cochée, un trait de soulignement est ajouté au début du nom du fichier. (Exemple : `_Image0001.JPG`)

- **Ouvrir la boîte de dialogue d'enregistrement après avoir numérisé l'image (Entrer les informations Exif)**

Sélectionnez cette option pour ouvrir la boîte de dialogue Enregistrer après avoir numérisé les images et spécifiez les paramètres d'enregistrement tels que le dossier de destination, le nom du fichier et les informations Exif.

➔ [Boîte de dialogue Enregistrer](#)



Remarque

- Ouvrir la boîte de dialogue d'enregistrement après avoir numérisé l'image (Entrer les informations Exif) Pour définir des mots de passe pour les fichiers PDF, sélectionnez Ouvrir la boîte de dialogue d'enregistrement après la numérisation (saisie des informations Exif). Après la numérisation, vous pouvez configurer les mots de passe dans la boîte de dialogue Enregistrer.

Paramètres de l'application

- **Ouvrir avec**

Vous pouvez choisir d'ouvrir la fenêtre Afficher et util. ou l'Explorateur après avoir enregistré les images.

- **Démarrer la numérisation d'un simple clic sur le bouton**

Cochez cette case pour commencer la numérisation lorsque vous cliquez sur une icône.

- **Appliquer**

Enregistre et applique les paramètres spécifiés.

Cliquez sur Annuler au lieu de Appliquer pour annuler les paramètres spécifiés.

- **Annuler**

Annule les paramètres spécifiés. La boîte de dialogue active se ferme.

- **Défaut**

Restaure tous les paramètres par défaut de la boîte de dialogue.

- **Numériser**

Numérisez et enregistrez les documents avec les réglages spécifiés.

Lorsque le paramètre Enregistrer sous le type est défini sur Auto, un message de confirmation s'affiche. Cliquez sur Ouvrir le manuel pour ouvrir ce guide (s'il est installé).

[Haut de la page](#)↕

Guide d'utilisation avancée

Guide d'utilisation avancée > Numérisation > Numérisation avec l'application logicielle fournie > Écrans de MP Navigator EX > Boîte de dialogue Paramètres de numérisation

Boîte de dialogue Paramètres de numérisation

Pour ouvrir la boîte de dialogue Paramètres de numérisation, cliquez sur Spécifier... dans la boîte de dialogue qui apparaît lorsque vous effectuez une numérisation à partir de l'écran du mode Un clic ou de l'onglet Numérisation personnalisée en un clic.

Dans la boîte de dialogue Paramètres de numérisation, vous pouvez modifier les paramètres de numérisation avancés.

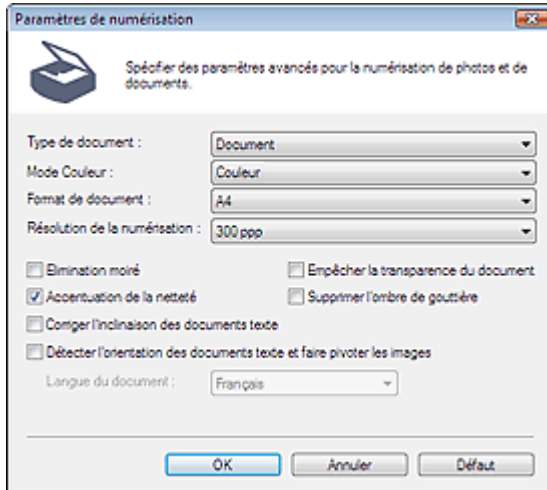

Important

- Les éléments affichés dépendent du type de document et de la façon dont l'écran a été ouvert.

Remarque

- La boîte de dialogue Paramètres de numérisation peut également être ouverte en cliquant sur Spécifier... dans l'onglet Paramètres de boutons de scanner de la boîte de dialogue Préférences.

Type de document

Sélectionnez le type de document à numériser. Lorsque Mode Auto est sélectionné, le type de document est détecté automatiquement.

Dans ce cas, Mode Couleur, Format de document, etc. sont définis automatiquement.

Important

- Pour numériser correctement, sélectionnez le type de document de document à numériser.
- Lorsqu'il est ouvert à partir de l'onglet Paramètres de boutons de scanner, le type de document spécifié dans l'onglet Paramètres de boutons de scanner s'affiche et ne peut pas être modifié dans la boîte de dialogue.

Mode couleur

Sélectionnez le mode de numérisation du document.

Couleur

Ce mode permet d'obtenir l'image avec 256 niveaux (8 bits) pour R(ouge), V(ert) et B(leu).

Niveaux de gris

Ce mode permet d'obtenir l'image avec 256 niveaux (8 bits) en noir et blanc.

Noir et blanc

Ce mode permet d'obtenir l'image en noir et blanc. À des niveaux précis (niveau de seuil), le contraste de l'image est divisé en noir et blanc, et affiché en deux couleurs.

Remarque

- Mode Couleur n'est pas affiché dans la boîte de dialogue Paramètres de numérisation ouverte dans l'onglet Paramètres de boutons de scanner.

Format de document

Sélectionnez le format du document à numériser.

Lorsque vous sélectionnez Personnalisée, un écran dans lequel vous pouvez spécifier le format de document s'ouvre. Sélectionnez Unités, saisissez les Largeur et Hauteur, puis cliquez sur OK.

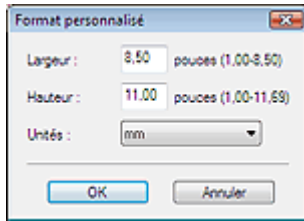

Important

- Lorsque vous sélectionnez Détection auto, l'image numérisée peut ne pas être numérisée aux taille et position appropriées. Dans ce cas, modifiez la taille de façon à ce qu'elle reflète la taille réelle du document (A4, Lettre, etc.) et alignez l'un des angles du document sur l'angle de la vitre au niveau de la flèche. Consultez la section « [Mise en place des documents](#) » pour plus d'informations sur la mise en place des documents.

● Résolution de la numérisation

Sélectionnez la résolution à laquelle vous souhaitez numériser les documents.

➔ [Résolution](#)

● Elimination moiré

Cochez cette case pour réduire le moiré.

Les images et les photographies imprimées sont affichées sous la forme d'un ensemble de petits points. Le moiré est une interférence entre les points qui provoque des dégradés non uniformes et l'apparition d'un motif rayé sur l'image. La fonction Elimination moiré sert à réduire cet effet de moiré.



Remarque

- La numérisation est plus longue que d'habitude lorsque vous activez Elimination moiré.

● Accentuation de la netteté

Cochez cette case pour accentuer le contour des sujets et améliorer la netteté de l'image.

● Empêcher la transparence du document

Cochez cette case pour améliorer la netteté du texte d'un document ou réduire la transparence des journaux.



Important

- Cochez cette case si le Type de document est un document texte et qu'il y a un effet de transparence dans l'image numérisée.

● Supprimer l'ombre de gouttière

Cochez cette case pour corriger les ombres qui apparaissent entre les pages lors de la numérisation de brochures.



Important

- Alignez correctement le document avec les repères situés sur la vitre.
- Les ombres de gouttière ne peuvent être corrigées que lorsque le paramètre Format de document est défini sur un format standard.
- Vous ne pouvez pas cocher cette case lorsque le paramètre Format de document est défini sur Détection auto, Détection auto (documents multiples) ou Aide à l'assemblage.



Remarque

- Utilisez l'onglet Mode avancé de ScanGear pour corriger l'ombre de gouttière si vous numériser des documents dont le format n'est pas standard ou si vous avez défini des cadres de découpe personnalisés. Pour plus d'informations, consultez la section Correction d'ombre de gouttière dans « [Paramètres d'image](#) » (onglet Mode avancé de ScanGear).

● Corriger l'inclinaison des documents texte

Cochez cette case pour détecter le texte numérisé et corriger l'inclinaison du document (plages de -0,1 à -10° ou +0,1 à +10°).



Important

- Vous ne pouvez pas cocher cette case si Format de document est défini sur Aide à l'assemblage.
- Il est possible que l'inclinaison des types de documents suivants ne puisse être corrigée si le texte n'est pas correctement détecté.
 - Documents dans lesquels les lignes de texte sont inclinées à plus de 10° ou dont l'inclinaison varie d'une ligne à l'autre
 - Documents contenant à la fois du texte orienté verticalement et du texte orienté horizontalement
 - Documents dont la taille de police est très petite ou très grande
 - Documents comportant peu de texte
 - Documents comportant des figures, des images ou du texte manuscrit
 - Documents contenant à la fois des lignes verticales et horizontales (tableaux)



Remarque

- La numérisation est plus longue que d'habitude lorsque vous activez Corriger l'inclinaison des documents texte.

• Détecter l'orientation des documents texte et faire pivoter les images

Cochez cette case pour détecter l'orientation du document à l'aide texte numérisé et faire pivoter l'image numérisée pour lui donner l'orientation appropriée. Sélectionnez la langue du document à numériser dans Langue du document.



Important

- Vous ne pouvez pas cocher cette case si Format de document est défini sur Aide à l'assemblage.
- La langue du document conduit parfois à des résultats peu satisfaisants. Seuls les documents textes rédigés dans les langues pouvant être sélectionnées à partir de l'option Langue du document sont pris en charge.
- Il est possible que l'orientation des types de documents suivants ne puisse être corrigée si le texte n'est pas correctement détecté.
 - La résolution n'est pas comprise entre 300 et 600 ppp
 - La taille de la police n'est pas comprise entre 8 et 48 points
 - Documents comportant des polices spéciales, des effets, du texte en italique ou du texte manuscrit
 - Documents comportant des arrière-plans à motifs



Remarque

- La sélection de l'option Détecter l'orientation des documents texte et faire pivoter les images prolonge la durée de numérisation.

• Langue du document

Sélectionnez la langue du document à numériser.



Important

- Vous ne pouvez pas cocher cette case si Format de document est défini sur Aide à l'assemblage.

• Défaut

Permet de restaurer les paramètres par défaut.

Guide d'utilisation avancée

Guide d'utilisation avancée > Numérisation > Numérisation avec l'application logicielle fournie > Écrans de MP Navigator EX > Boîte de dialogue Enregistrer

Boîte de dialogue Enregistrer

La boîte de dialogue Enregistrer vous permet de spécifier le nom de fichier et le dossier de destination de l'image. Elle s'ouvre lorsque vous effectuez une numérisation en sélectionnant la fonction Ouvrir la boîte de dialogue d'enregistrement après avoir numérisé l'image (Entrer les informations Exif) dans la boîte de dialogue Enregistrer que vous pouvez ouvrir en cliquant sur Enregistrer sur PC dans l'onglet Numérisation personnalisée en un clic ou Enregistrer dans l'écran du mode Un clic. Vous pouvez indiquer le dossier de destination et le type de fichier lors de l'affichage des miniatures.

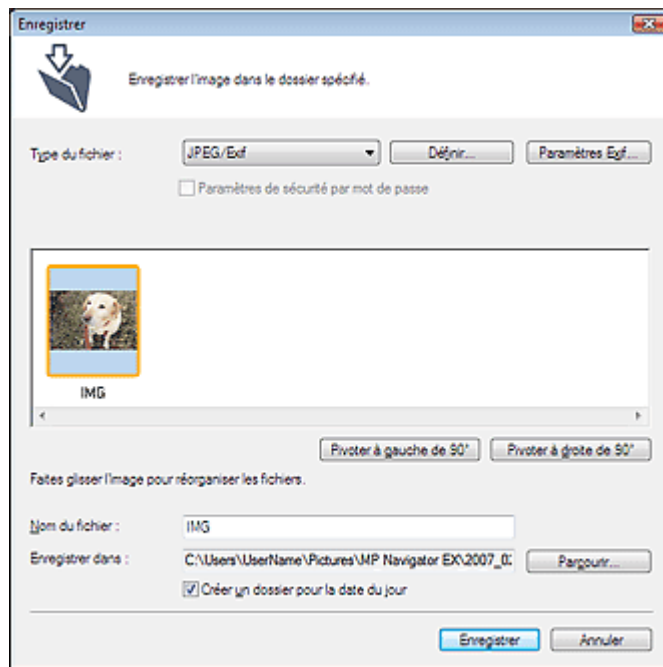

• Enregistrer sous le type

Sélectionnez le type de fichier dans lequel vous souhaitez enregistrer les images numérisées. Sélectionnez JPEG/Exif, TIFF, BMP, PDF, PDF (Pages multiples) ou PDF (Ajouter des pages).

• PDF

Enregistrez chacune des images sélectionnées sous la forme d'un fichier PDF.

• PDF (Pages multiples)

Enregistrez plusieurs images dans un seul fichier PDF.

Important

- PDF (Pages multiples) apparaît si plusieurs images sont numérisées.

• PDF (Ajouter des pages)

Ajoutez les images numérisées à un fichier PDF. Les images sont ajoutées à la fin du fichier PDF. Vous ne pouvez pas réorganiser les pages du fichier PDF auquel des images sont ajoutées.

Important

- Les images ne peuvent être ajoutées qu'aux fichiers PDF créés avec MP Navigator EX. Vous ne pouvez pas spécifier de fichiers PDF créés avec d'autres applications. Il est également impossible de sélectionner les fichiers PDF modifiés dans d'autres applications.
- Si un fichier PDF protégé par mot de passe est modifié, le mot de passe sera supprimé. Réinitialisez les mots de passe.
➔ Configuration de mots de passe pour les fichiers PDF

Important

- Les options PDF, PDF (Pages multiples) et PDF (Ajouter des pages) ne peuvent pas être sélectionnées pour les images numérisées à l'aide du panneau de contrôle de la machine.

- **Définir...**

Lorsque que Enregistrer sous le type est sur JPEG/Exif

Vous pouvez définir un type de compression pour les fichiers JPEG. Sélectionnez Elevée (Faible compression) Standard ou Faible (Compression élevée)

Lorsque Enregistrer sous le type est défini sur PDF, PDF (Pages multiples) ou PDF (Ajouter des pages)

Configurez les paramètres avancés de création de fichiers PDF. Consultez la section « [Boîte de dialogue Paramètres PDF](#) » pour plus d'informations.

- **Ajouter à**

Cela s'affiche lorsque vous sélectionnez PDF (Ajouter des pages) pour Enregistrer sous le type et spécifiez le fichier PDF auquel les images sont ajoutées. Pour changer le fichier, cliquez sur Parcourir... afin d'en indiquer un autre.

 **Important**

- Les images ne peuvent être ajoutées qu'aux fichiers PDF créés avec MP Navigator EX. Vous ne pouvez pas spécifier de fichiers PDF créés avec d'autres applications. Il est également impossible de sélectionner les fichiers PDF modifiés dans d'autres applications.

- **Paramètres Exif...**

Lorsque le paramètre Enregistrer sous le type est JPEG/Exif, vous pouvez saisir des informations Exif dans le fichier à enregistrer.

➔ [Boîte de dialogue Paramètres Exif](#)

- **Paramètres de sécurité par mot de passe**

Cochez cette case pour ouvrir la boîte de dialogue Sécurité par mot de passe - paramètres, dans laquelle vous pouvez définir des mots de passe pour l'ouverture, l'édition et l'impression des fichiers PDF créés.

➔ [Configuration de mots de passe pour les fichiers PDF](#)

 **Remarque**

- Cette fonction n'est disponible que lorsque le paramètre Enregistrer sous le type est défini sur PDF, PDF (Pages multiples) ou PDF (Ajouter des pages).

- **Pivoter à gauche de 90°/Pivoter à droite de 90°**

Fait pivoter l'image de 90 degrés dans le sens inverse des aiguilles d'une montre ou dans le sens des aiguilles d'une montre.

Sélectionnez l'image à faire pivoter et cliquez sur Pivoter à gauche de 90° ou Pivoter à droite de 90°.

- **Nom du fichier**

Saisissez le nom de fichier de l'image à enregistrer (32 caractères maximum). Lorsque vous enregistrez plusieurs fichiers, quatre chiffres sont ajoutés au nom de fichier.

- **Enregistrer dans**

Affiche le dossier dans lequel vous souhaitez enregistrer les images numérisées. Pour changer de dossier, cliquez sur Parcourir... et indiquez-en un autre.

Les dossiers suivants sont spécifiés par défaut.

Windows Vista : dossier MP Navigator EX dans le dossier Images

Windows XP : dossier MP Navigator EX dans le dossier Mes images

Windows 2000 : dossier MP Navigator EX dans le dossier Mes images

- **Créer un dossier pour la date du jour**

Cette fonction permet de créer un sous-dossier dans le dossier spécifié sous Enregistrer dans avec la date actuelle ; vous pouvez ensuite enregistrer les fichiers importés dans ce sous-dossier. Un sous-dossier qui porte un nom au format « 2008_01_01 » (année_mois_date) est créé.

Si cette case n'est pas cochée, les fichiers sont directement enregistrés dans le dossier spécifié dans Enregistrer dans.

Guide d'utilisation avancée

Guide d'utilisation avancée > Numérisation > Numérisation avec l'application logicielle fournie > Écrans de MP Navigator EX > Boîte de dialogue Paramètres Exif

Boîte de dialogue Paramètres Exif

Vous pouvez saisir des informations Exif dans le fichier à enregistrer. Le format Exif est un format standard qui permet d'intégrer diverses données de prise ajoutées aux photos prises avec des appareils photo numériques (JPEG). Le fait d'intégrer des informations Exif aux images numérisées vous permet d'organiser les images et de les imprimer avec les photos prises par des appareils photo numériques.

La boîte de dialogue Paramètres Exif peut être ouverte lorsque le paramètre Enregistrer sous le type est défini sur JPEG/Exif.

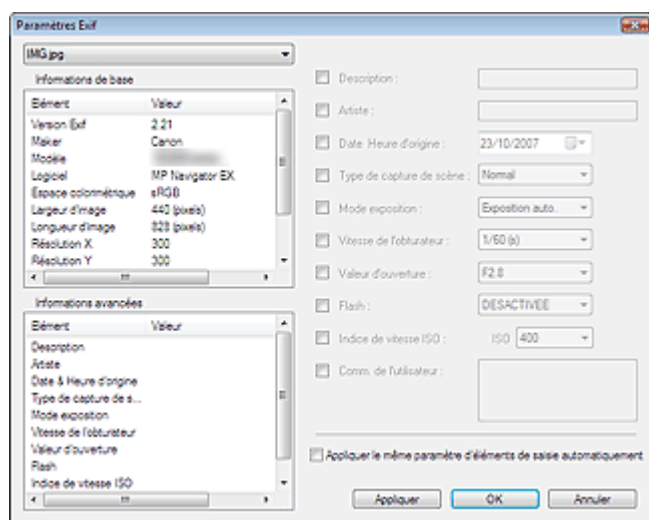

- **Informations de base**

Affiche les informations fournies automatiquement par la machine ou le logiciel.

- **Informations avancées**

Affiche les informations indiqués dans la partie droite de la fenêtre.

- **Zone des réglages Informations avancées**

Vous pouvez saisir des informations Exif, telles que le titre et la date de la prise. Cochez la case des éléments que vous souhaitez spécifier et sélectionnez ou saisissez les informations.

- **Appliquer le même paramètre d'éléments de saisie automatiquement**

Cochez cette case pour afficher automatiquement les informations spécifiées pour l'image précédente.

- **Appliquer**

Après avoir spécifié toutes les informations que vous souhaitez, cliquez sur Appliquer pour les intégrer à l'image. Les informations s'affichent dans Informations avancées.

- **OK**

Intègre les informations spécifiées dans l'image et ferme la fenêtre. Les informations spécifiées sont enregistrées.

- **Annuler**

Annule les paramètres et ferme la fenêtre.

Les informations sont intégrées lorsque l'option Annuler est sélectionnée après avoir cliqué sur Appliquer.

Guide d'utilisation avancée

Guide d'utilisation avancée > Numérisation > Numérisation avec l'application logicielle fournie > Écrans de MP Navigator EX > Boîte de dialogue PDF

Boîte de dialogue PDF

Cliquez sur Enregistrer en fichier PDF dans l'onglet Numérisation personnalisée en un clic ou sur PDF dans l'écran du mode Un clic pour ouvrir la boîte de dialogue PDF.

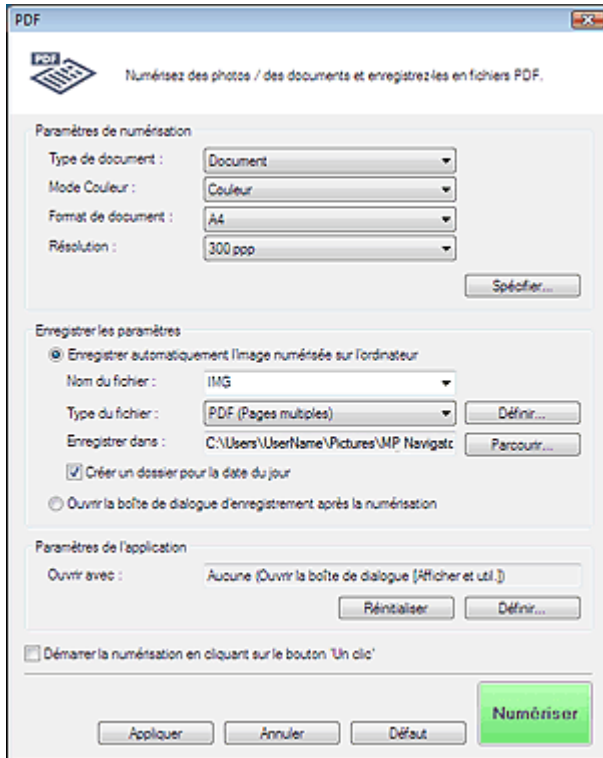

Paramètres de numérisation

- **Type de document**

Sélectionnez le type du document à numériser.

- **Mode couleur**

Sélectionnez le mode de numérisation du document.

- **Format de document**

Sélectionnez le format du document à numériser.

Lorsque vous sélectionnez Personnalisée, un écran dans lequel vous pouvez spécifier le format du document s'ouvre. Sélectionnez Unités, saisissez les Largeur et Hauteur, puis cliquez sur OK.

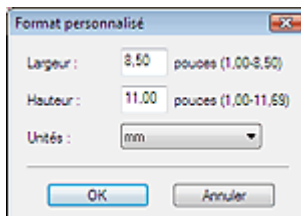

- **Résolution**

Sélectionnez la résolution à laquelle vous souhaitez numériser les documents.

➔ [Résolution](#)

- **Spécifier...**

Pour les fonctions Type de document, Mode Couleur, Format de document et Résolution de la numérisation, les paramètres spécifiés dans la boîte de dialogue PDF sont affichés.

Pour plus d'informations sur Elimination moiré, Accentuation de la netteté, etc., reportez-vous aux descriptions correspondantes dans la section « [Boîte de dialogue Paramètres de numérisation](#) ».

Enregistrer les paramètres

- **Enregistrer automatiquement l'image numérisée sur l'ordinateur**

Sélectionnez cette option pour enregistrer les images sur votre ordinateur comme indiqué après leur numérisation.

Important

- Si vous sélectionnez cette fonction, vous ne pouvez pas définir de mots de passe pour les fichiers PDF.

- **Nom du fichier**

Saisissez le nom de fichier de l'image à enregistrer (32 caractères maximum). Lorsque vous enregistrez plusieurs fichiers, quatre chiffres sont ajoutés au nom de fichier.

- **Enregistrer sous le type**

Sélectionnez le type de fichier dans lequel vous souhaitez enregistrer les images numérisées. Sélectionnez PDF, PDF (Pages multiples) ou PDF (Ajouter des pages).

- **PDF**

Enregistrez chacune des images sélectionnées sous la forme d'un fichier PDF.

- **PDF (Pages multiples)**

Enregistrez plusieurs images dans un seul fichier PDF.

- **PDF (Ajouter des pages)**

Ajoutez les images numérisées à un fichier PDF. Les images sont ajoutées à la fin du fichier PDF. Vous ne pouvez pas réorganiser les pages du fichier PDF auquel des images sont ajoutées.

Important

- Il n'est pas possible d'ajouter des images aux fichiers PDF protégés par mot de passe.

Important

- Cliquez sur Définir... pour ouvrir la boîte de dialogue Paramètres PDF dans laquelle vous pouvez spécifier le type de compression des fichiers PDF, ainsi que d'autres paramètres avancés de création de fichiers PDF.
➔ [Boîte de dialogue Paramètres PDF](#)

Remarque

- Consultez la section « [Création/modification de fichiers PDF](#) » pour supprimer ou réorganiser les pages des fichiers PDF enregistrés.

- **Enregistrer dans**

Affiche le dossier dans lequel vous souhaitez enregistrer les images numérisées. Pour changer de dossier, cliquez sur Parcourir... et indiquez-en un autre.

Les dossiers suivants sont spécifiés par défaut.

Windows Vista : dossier MP Navigator EX dans le dossier Images

Windows XP : dossier MP Navigator EX dans le dossier Mes images

Windows 2000 : dossier MP Navigator EX dans le dossier Mes images

- **Créer un dossier pour la date du jour**

Cette fonction permet de créer un sous-dossier dans le dossier spécifié sous Enregistrer dans avec la date actuelle ; vous pouvez ensuite enregistrer les fichiers importés dans ce sous-dossier.

Un sous-dossier qui porte un nom au format « 2008_01_01 » (année_mois_date) est créé.

Si cette case n'est pas cochée, les fichiers sont directement enregistrés dans le dossier spécifié dans Enregistrer dans.

- **Ouvrir la boîte de dialogue d'enregistrement après la numérisation**

Sélectionnez cette option pour ouvrir la boîte de dialogue Enregistrer en fichier PDF après avoir numérisé l'image, et spécifiez les paramètres d'enregistrement tels que le dossier de destination et le nom du fichier.

➔ [Boîte de dialogue Enregistrer en fichier PDF](#)

Remarque

- Pour définir des mots de passe pour les fichiers PDF, sélectionnez Ouvrir la boîte de dialogue d'enregistrement après la numérisation. Après la numérisation, vous pouvez configurer les mots de passe dans la boîte de dialogue Enregistrer en fichier PDF.
➔ [Configuration de mots de passe pour les fichiers PDF](#)

Paramètres de l'application

- **Ouvrir avec**

Spécifiez l'application avec laquelle ouvrir les images numérisées. Faites glisser et déposez l'icône d'une application prenant en charge le format de fichier affiché dans Enregistrer sous le type. L'application spécifiée démarre après la numérisation des images.



Important

- Selon l'application spécifiée, les images peuvent ne pas s'afficher correctement ou l'application peut ne pas démarrer.

- **Réinitialiser**

Permet d'annuler les paramètres de l'application

- **Définir...**

Permet de sélectionner une application à démarrer.

- **Démarrer la numérisation d'un simple clic sur le bouton**

Cochez cette case pour commencer la numérisation lorsque vous cliquez sur une icône.

- **Appliquer**

Enregistre et applique les paramètres spécifiés.

Cliquez sur Annuler au lieu de Appliquer pour annuler les paramètres spécifiés.

- **Annuler**

Annule les paramètres spécifiés. La boîte de dialogue active se ferme.

- **Défaut**

Restaure tous les paramètres par défaut de la boîte de dialogue.

- **Numériser**

Numérisez et enregistrez les documents en tant que fichiers PDF avec les réglages spécifiés.

[Haut de la page](#) ↕

Guide d'utilisation avancée

Guide d'utilisation avancée > Numérisation > Numérisation avec l'application logicielle fournie > Écrans de MP Navigator EX > Boîte de dialogue Enregistrer en fichier PDF

Boîte de dialogue Enregistrer en fichier PDF

La boîte de dialogue Enregistrer en fichier PDF s'ouvre lorsque vous effectuez une numérisation à l'aide de la fonction Enregistrer en fichier PDF dans l'onglet Numérisation personnalisée en un clic ou de la fonction PDF dans l'écran du mode Un clic après avoir sélectionné Ouvrir la boîte de dialogue d'enregistrement après la numérisation.

Dans la boîte de dialogue Enregistrer en fichier PDF, vous pouvez configurer l'enregistrement des images sur l'ordinateur.

Important

- Vous ne pouvez pas enregistrer d'images numérisées à 10 501 pixels ou davantage horizontalement et verticalement.

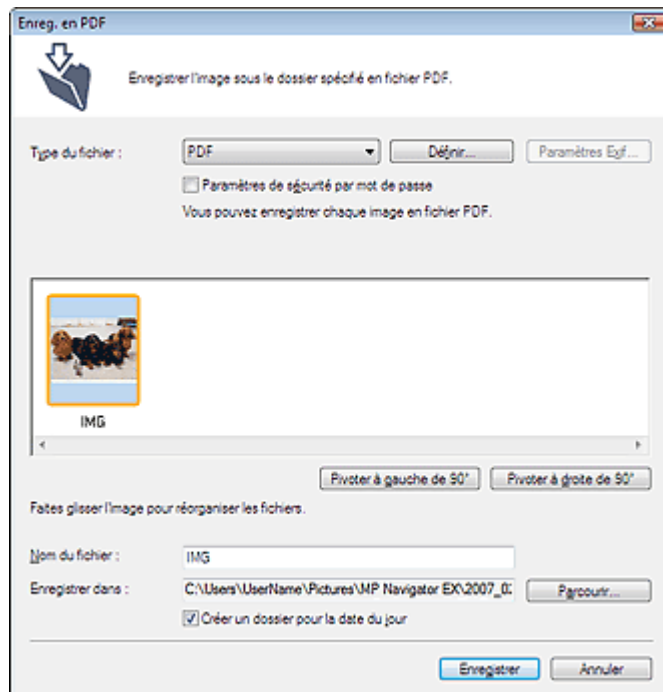

● Enregistrer sous le type

Sélectionnez un type de fichier PDF dans lequel vous souhaitez enregistrer les images numérisées.

● PDF

Enregistrez chacune des images sélectionnées sous la forme d'un fichier PDF.

● PDF (Pages multiples)

Enregistrez plusieurs images dans un seul fichier PDF.

Important

- PDF (Pages multiples) apparaît si plusieurs images sont numérisées.

● PDF (Ajouter des pages)

Ajoutez les images numérisées à un fichier PDF. Les images sont ajoutées à la fin du fichier PDF. Vous ne pouvez pas réorganiser les pages du fichier PDF auquel des images sont ajoutées.

Important

- Les images ne peuvent être ajoutées qu'aux fichiers PDF créés avec MP Navigator EX. Vous ne pouvez pas spécifier de fichiers PDF créés avec d'autres applications. Il est également impossible de sélectionner les fichiers PDF modifiés dans d'autres applications.
- L'option PDF (Ajouter des pages) ne peut pas être sélectionnée pour les images numérisées à l'aide du panneau de contrôle de la machine.
- Si un fichier PDF protégé par mot de passe est modifié, le mot de passe sera supprimé. Réinitialisez les mots de passe.

**Important**

- Vous pouvez définir des mots de passe pour les fichiers PDF.
➔ [Configuration de mots de passe pour les fichiers PDF](#)

• Définir...

Configurez les paramètres avancés de création de fichiers PDF.
Consultez la section « [Boîte de dialogue Paramètres PDF](#) » pour plus d'informations.

• Paramètres de sécurité par mot de passe

Cochez cette case pour ouvrir la boîte de dialogue Sécurité par mot de passe - paramètres, dans laquelle vous pouvez définir des mots de passe pour l'ouverture, l'édition et l'impression des fichiers PDF créés.

➔ [Configuration de mots de passe pour les fichiers PDF](#)

• Pivoter à gauche de 90°/Pivoter à droite de 90°

Fait pivoter l'image de 90 degrés dans le sens inverse des aiguilles d'une montre ou dans le sens des aiguilles d'une montre.

Sélectionnez l'image à faire pivoter et cliquez sur Pivoter à gauche de 90° ou Pivoter à droite de 90°.

• Nom du fichier

Saisissez le nom de fichier de l'image à enregistrer (32 caractères maximum). Lorsque vous enregistrez plusieurs fichiers, quatre chiffres sont ajoutés au nom de fichier.

• Enregistrer dans

Affiche le dossier dans lequel vous souhaitez enregistrer les fichiers PDF. Pour changer de dossier, cliquez sur Parcourir... et indiquez-en un autre.

Les dossiers suivants sont spécifiés par défaut.

Windows Vista : dossier MP Navigator EX dans le dossier Images

Windows XP : dossier MP Navigator EX dans le dossier Mes images

Windows 2000 : dossier MP Navigator EX dans le dossier Mes images

• Créer un dossier pour la date du jour

Cette fonction permet de créer un sous-dossier dans le dossier spécifié sous Enregistrer dans avec la date actuelle ; vous pouvez ensuite enregistrer les fichiers importés dans ce sous-dossier. Un sous-dossier qui porte un nom au format « 2008_01_01 » (année_mois_date) est créé.

Si cette case n'est pas cochée, les fichiers sont directement enregistrés dans le dossier spécifié dans Enregistrer dans.

[Haut de la page](#)↑

Guide d'utilisation avancée

Guide d'utilisation avancée > Numérisation > Numérisation avec l'application logicielle fournie > Écrans de MP Navigator EX > Boîte de dialogue Message

Boîte de dialogue Message

Cliquez sur Joindre à un courrier électronique dans l'onglet Numérisation personnalisée en un clic ou sur Message dans l'écran du mode Un clic pour ouvrir la boîte de dialogue Message.

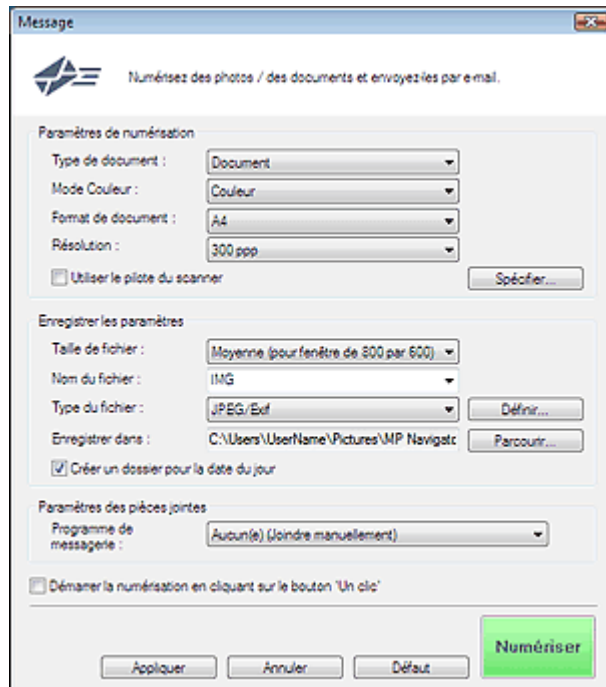

Paramètres de numérisation

- **Type de document**

Sélectionnez le type du document à numériser.

- **Mode couleur**

Sélectionnez le mode de numérisation du document.

- **Format de document**

Sélectionnez le format du document à numériser.

Lorsque vous sélectionnez Personnalisée, un écran dans lequel vous pouvez spécifier le format du document s'ouvre. Sélectionnez Unités, saisissez les Largeur et Hauteur, puis cliquez sur OK.

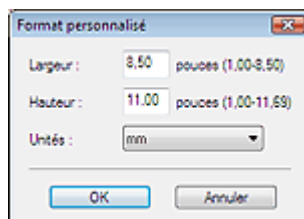

- **Résolution**

Sélectionnez la résolution à laquelle vous souhaitez numériser les documents.

➔ **Résolution**

- **Utiliser le pilote du scanner**

Cochez cette case pour afficher l'écran de ScanGear (pilote du scanner) et définir les paramètres avancés de numérisation.

- **Spécifier...**

Pour les fonctions Type de document, Mode Couleur, Format de document et Résolution de la numérisation, les paramètres spécifiés dans la boîte de dialogue Message sont affichés.

Pour plus d'informations sur Elimination moiré, Accentuation de la netteté, etc., reportez-vous aux descriptions correspondantes dans la section « [Boîte de dialogue Paramètres de numérisation](#) ».

Enregistrer les paramètres

- **Taille de fichier**

Choisissez parmi les tailles disponibles : Petite (pour fenêtre de 640 par 480), Moyenne (pour fenêtre de 800 par 600), Grande (pour fenêtre de 1024 par 768) et Original.

- **Nom du fichier**

Saisissez le nom de fichier de l'image à enregistrer (32 caractères maximum). Lorsque vous enregistrez plusieurs fichiers, quatre chiffres sont ajoutés au nom de fichier.

- **Enregistrer sous le type**

Sélectionnez le type de fichier dans lequel vous souhaitez enregistrer les images numérisées. Sélectionnez JPEG/Exif, PDF ou PDF (Pages multiples).

Important

- Pour les images JPEG/Exif, cliquez sur Définir... pour ouvrir une boîte de dialogue à partir de laquelle sélectionner un type de compression parmi les options Elevée (Faible compression), Standard et Faible (Compression élevée).
- Vous ne pouvez pas définir de mots de passe pour les fichiers PDF.

- **Enregistrer dans**

Affiche le dossier dans lequel vous souhaitez enregistrer les images numérisées. Pour changer de dossier, cliquez sur Parcourir... et indiquez-en un autre.

Les dossiers suivants sont spécifiés par défaut.

Windows Vista : dossier MP Navigator EX dans le dossier Images

Windows XP : dossier MP Navigator EX dans le dossier Mes images

Windows 2000 : dossier MP Navigator EX dans le dossier Mes images

- **Créer un dossier pour la date du jour**

Cette fonction permet de créer un sous-dossier dans le dossier spécifié sous Enregistrer dans avec la date actuelle ; vous pouvez ensuite enregistrer les fichiers importés dans ce sous-dossier.

Un sous-dossier qui porte un nom au format « 2008_01_01 » (année_mois_date) est créé.

Si cette case n'est pas cochée, les fichiers sont directement enregistrés dans le dossier spécifié dans Enregistrer dans.

Paramètres des pièces jointes

- **Programme de messagerie**

Spécifiez un programme de messagerie électronique.

Remarque

- Sélectionnez Ajouter... pour ouvrir la boîte de dialogue Sélectionner le prog. de messagerie dans laquelle vous pouvez sélectionner un programme de messagerie électronique. Si le programme de messagerie voulu n'est pas répertorié, cliquez sur Ajouter à la liste et sélectionnez-le.

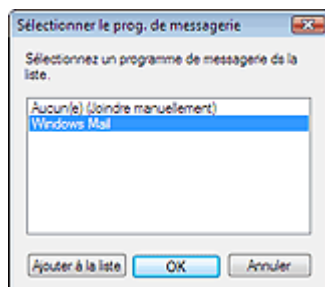

- **Démarrer la numérisation d'un simple clic sur le bouton**

Cochez cette case pour commencer la numérisation lorsque vous cliquez sur une icône.

- **Appliquer**

Enregistre et applique les paramètres spécifiés.

Cliquez sur Annuler au lieu de Appliquer pour annuler les paramètres spécifiés.

- **Annuler**

Annule les paramètres spécifiés. La boîte de dialogue active se ferme.

- **Défaut**

Restaure tous les paramètres par défaut de la boîte de dialogue.

- **Numériser**

Numérisez les documents avec les réglages spécifiés.

Une fois la numérisation terminée, le programme de messagerie démarre automatiquement et une fenêtre de nouveau message s'ouvre avec l'image numérisée en pièce jointe.

[Haut de la page](#)↑

Guide d'utilisation avancée

Guide d'utilisation avancée > Numérisation > Numérisation avec l'application logicielle fournie > Écrans de MP Navigator EX > Boîte de dialogue OCR

Boîte de dialogue OCR

Cliquez sur OCR dans l'onglet Numérisation personnalisée en un clic ou dans l'écran du mode Un clic pour ouvrir la boîte de dialogue OCR.

Paramètres de numérisation

- **Type de document**

Sélectionnez le type du document à numériser.

- **Mode couleur**

Sélectionnez le mode de numérisation du document.

- **Format de document**

Sélectionnez le format du document à numériser.

Lorsque vous sélectionnez Personnalisée, un écran dans lequel vous pouvez spécifier le format du document s'ouvre. Sélectionnez Unités, saisissez les Largeur et Hauteur, puis cliquez sur OK.

- **Résolution**

Sélectionnez la résolution à laquelle vous souhaitez numériser les documents.

➔ [Résolution](#)

- **Utiliser le pilote du scanner**

Cochez cette case pour afficher l'écran de ScanGear (pilote du scanner) et définir les paramètres avancés de numérisation.

- **Spécifier...**

Pour les fonctions Type de document, Mode Couleur, Format de document et Résolution de la numérisation, les paramètres spécifiés dans la boîte de dialogue OCR sont affichés.

Pour plus d'informations sur Elimination moiré, Accentuation de la netteté, etc., reportez-vous aux

descriptions correspondantes dans la section « [Boîte de dialogue Paramètres de numérisation](#) ».



Remarque

- Lorsque vous numérisez des documents inclinés, activez la case à cocher Corriger l'inclinaison des documents texte pour améliorer la précision de la reconnaissance du texte.

Enregistrer les paramètres

• Nom du fichier

Saisissez le nom de fichier de l'image à enregistrer (32 caractères maximum). Lorsque vous enregistrez plusieurs fichiers, quatre chiffres sont ajoutés au nom de fichier.

• Enregistrer sous le type

Sélectionnez le type de fichier dans lequel vous souhaitez enregistrer les images numérisées. Sélectionnez JPEG/Exif, TIFF ou BMP.



Important

- Pour les images JPEG/Exif, cliquez sur Définir... pour ouvrir une boîte de dialogue à partir de laquelle sélectionner un type de compression parmi les options Elevée (Faible compression), Standard et Faible (Compression élevée).

• Enregistrer dans

Affiche le dossier dans lequel vous souhaitez enregistrer les images numérisées. Pour changer de dossier, cliquez sur Parcourir... et indiquez-en un autre.

Les dossiers suivants sont spécifiés par défaut.

Windows Vista : dossier MP Navigator EX dans le dossier Images

Windows XP : dossier MP Navigator EX dans le dossier Mes images

Windows 2000 : dossier MP Navigator EX dans le dossier Mes images

• Créer un dossier pour la date du jour

Cette fonction permet de créer un sous-dossier dans le dossier spécifié sous Enregistrer dans avec la date actuelle ; vous pouvez ensuite enregistrer les fichiers importés dans ce sous-dossier.

Un sous-dossier qui porte un nom au format « 2008_01_01 » (année_mois_date) est créé.

Si cette case n'est pas cochée, les fichiers sont directement enregistrés dans le dossier spécifié dans Enregistrer dans.

Paramètres de l'application

• OCR avec

Une fois l'image numérisée, le texte dans l'image est extrait et apparaît dans le Bloc-notes (fourni avec Windows).



Remarque

- Vous ne pouvez extraire dans le Bloc-notes (inclus avec Windows) que les textes écrits dans les langues disponibles sous l'onglet Général. Cliquez sur Définir... sur l'onglet Général et définissez la langue du document à numériser.
➔ [Onglet Général](#)
- Le texte affiché dans le Bloc-notes (inclus avec Windows) est fourni à titre indicatif uniquement. Le texte des images provenant des types de documents suivants ne peut être analysé correctement.
 - Documents contenant du texte avec une taille de police inférieure à 8 points ou supérieure à 40 points (avec une résolution de 300 ppp)
 - Documents inclinés
 - Documents placés à l'envers ou documents dont le texte est mal orienté (caractères inclinés)
 - Documents comportant des polices spéciales, des effets, du texte en italique ou du texte manuscrit
 - Documents avec un espacement de ligne étroit
 - Documents avec des couleurs en arrière-plan du texte
 - Documents contenant plusieurs langues

• Réinitialiser

Permet d'annuler les paramètres de l'application

• Définir...

Permet de sélectionner une application.

 **Important**

- Vous ne pouvez pas spécifier d'éditeur de texte autre que le Bloc-notes (fourni avec Windows).

- **Démarrer la numérisation d'un simple clic sur le bouton**

Cochez cette case pour commencer la numérisation lorsque vous cliquez sur une icône.

- **Appliquer**

Enregistre et applique les paramètres spécifiés.

Cliquez sur Annuler au lieu de Appliquer pour annuler les paramètres spécifiés.

- **Annuler**

Annule les paramètres spécifiés. La boîte de dialogue active se ferme.

- **Défaut**

Restaure tous les paramètres par défaut de la boîte de dialogue.

- **Numériser**

Numérisez les documents avec les réglages spécifiés.

[Haut de la page](#)↑

Guide d'utilisation avancée

Guide d'utilisation avancée > Numérisation > Numérisation avec l'application logicielle fournie > Écrans de MP Navigator EX > Boîte de dialogue Personnalisée

Boîte de dialogue Personnalisée

Cliquez sur Personnalisée dans l'onglet Numérisation personnalisée en un clic ou dans l'écran du mode Un clic pour ouvrir la boîte de dialogue Personnalisée.

Paramètres de numérisation

• Type de document

Sélectionnez le type du document à numériser. Lorsque Mode Auto est sélectionné, le type de document est détecté automatiquement. Dans ce cas, Mode Couleur, Format de document et Résolution sont également définis automatiquement.

Important

- Les types de documents suivants ne peuvent pas être numérisés correctement en Mode Auto. Dans ce cas, spécifiez le type de document.
 - Documents autres que des photos, Hagaki, cartes de visite, magazines, journaux, documents texte et CD/DVD
 - Photos A4
 - Documents texte inférieurs à 2L (127 mm x 178 mm), tels que les livres de poche dont la reliure a été coupée
 - Documents imprimés sur du papier blanc fin
 - Documents larges tels que les photos panoramiques
- La numérisation des étiquettes de CD/DVD réfléchissantes risque d'être incorrecte.
- Placez correctement les documents en fonction du type de document à numériser. Dans le cas contraire, le document risque de ne pas être numérisé correctement. Consultez la section « [Mise en place des documents](#) » pour plus d'informations sur la mise en place des documents.
- Pour réduire le moiré, définissez le paramètre Type de document sur Magazine.

• Mode couleur

Sélectionnez le mode de numérisation du document.

• Format de document

Sélectionnez le format du document à numériser.

Lorsque vous sélectionnez Personnalisée, un écran dans lequel vous pouvez spécifier le format du

document s'ouvre. Sélectionnez Unités, saisissez les Largeur et Hauteur, puis cliquez sur OK.

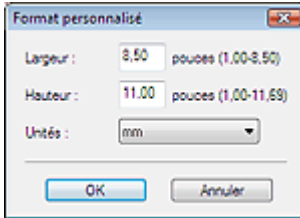

- **Résolution**

Sélectionnez la résolution à laquelle vous souhaitez numériser les documents.

➔ [Résolution](#)

- **Utiliser le pilote du scanner**

Cochez cette case pour afficher l'écran de ScanGear (pilote du scanner) et définir les paramètres avancés de numérisation.

- **Spécifier...**

Pour les fonctions Type de document, Mode Couleur, Format de document et Résolution de la numérisation, les paramètres spécifiés dans la boîte de dialogue Personnalisée sont affichés. Pour plus d'informations sur Elimination moiré, Accentuation de la netteté, etc., reportez-vous aux descriptions correspondantes dans la section « [Boîte de dialogue Paramètres de numérisation](#) ».

Enregistrer les paramètres

- **Enregistrer automatiquement l'image numérisée sur l'ordinateur**

Sélectionnez cette option pour enregistrer les images sur votre ordinateur comme indiqué après leur numérisation.



Remarque

- Si une application devant être démarrée automatiquement est spécifiée dans Paramètres de l'application, l'image numérisée apparaît dans cette application.

- **Nom du fichier**

Saisissez le nom de fichier de l'image à enregistrer (32 caractères maximum). Lorsque vous enregistrez plusieurs fichiers, quatre chiffres sont ajoutés au nom de fichier.

- **Enregistrer sous le type**

Sélectionnez le type de fichier dans lequel vous souhaitez enregistrer les images numérisées. Sélectionnez AutoJPEG/Exif, TIFF ou BMP. Auto est affiché et sélectionné par défaut lorsque l'option Type de document est définie sur Mode Auto.



Important

- Lorsque l'option Auto est sélectionnée, les fichiers sont enregistrés aux formats suivants en fonction du type de document.
Photos, Hagaki, cartes de visite et CD/DVD : JPEG
Magazines, journaux et documents texte : PDF
Vous pouvez modifier le type de fichier dans Définir...
Les images enregistrées au format PDF peuvent ne pas s'ouvrir en fonction de l'application. Dans ce cas, sélectionnez une option autre que PDF dans Enregistrer sous le type.
- Lorsque Type de document est défini sur Mode Auto et que Enregistrer sous le type est défini sur Auto, le type de fichier peut être différent en fonction du placement du document. Consultez la section « [Mise en place des documents](#) » pour plus d'informations sur la mise en place des documents.
- Les grands documents (par exemple, les photos au format A4) qui ne peuvent pas être éloignés des bords/flèches de la vitre peuvent ne pas être enregistrés au format de fichier correct lorsque l'option Enregistrer sous le type est définie sur Auto. Dans ce cas, sélectionnez un type de fichier correspondant au document à numériser.
- Si vous sélectionnez JPEG/Exif, la case à cocher Enregistrer le fichier JPEG/Exif en AdobeRGB peut être activée.

- **Définir...**

Lorsque que Enregistrer sous le type est sur Auto

Vous pouvez spécifier le type de fichier auquel enregistrer les images. Sélectionnez un type de

fichier pour Document et Photo.

Lorsque que Enregistrer sous le type est sur JPEG/Exif

Vous pouvez définir un type de compression pour les fichiers JPEG. Sélectionnez Elevée (Faible compression) Standard ou Faible (Compression élevée)

- **Enregistrer dans**

Affiche le dossier dans lequel vous souhaitez enregistrer les images numérisées. Pour changer de dossier, cliquez sur Parcourir... et indiquez-en un autre.

Les dossiers suivants sont spécifiés par défaut.

Windows Vista : dossier MP Navigator EX dans le dossier Images

Windows XP : dossier MP Navigator EX dans le dossier Mes images

Windows 2000 : dossier MP Navigator EX dans le dossier Mes images

- **Créer un dossier pour la date du jour**

Cette fonction permet de créer un sous-dossier dans le dossier spécifié sous Enregistrer dans avec la date actuelle ; vous pouvez ensuite enregistrer les fichiers importés dans ce sous-dossier.

Un sous-dossier qui porte un nom au format « 2008_01_01 » (année_mois_date) est créé.

Si cette case n'est pas cochée, les fichiers sont directement enregistrés dans le dossier spécifié dans Enregistrer dans.

- **Enregistrer le fichier JPEG/Exif en AdobeRGB**

Cochez cette case pour enregistrer les images avec des couleurs correspondant à AdobeRGB.



Important

- Cette fonction est disponible uniquement si Enregistrer sous le type est JPEG/Exif.
- Cette fonction n'est pas disponible si le profil AdobeRGB n'est pas installé.



Remarque

- Vous ne pouvez pas sélectionner ce paramètre si la case Utiliser le pilote du scanner est cochée.
- Si vous enregistrez une image alors que la case Enregistrer le fichier JPEG/Exif en AdobeRGB est cochée, un trait de soulignement est ajouté au début du nom du fichier. (Exemple : `_Image0001.JPG`)

- **Ouvrir la boîte de dialogue d'enregistrement après avoir numérisé l'image (Entrer les informations Exif)**

Sélectionnez cette option pour ouvrir la boîte de dialogue Enregistrer après avoir numérisé les images et spécifiez les paramètres tels que le dossier de destination, le nom du fichier et les informations Exif.



Remarque

- Consultez la section « [Boîte de dialogue Enregistrer](#) » pour plus d'informations sur la boîte de dialogue Enregistrer.

Paramètres de l'application

- **Ouvrir avec**

Spécifiez l'application avec laquelle ouvrir les images numérisées. Faites glisser et déposez l'icône d'une application prenant en charge le format de fichier affiché dans Enregistrer sous le type.

L'application spécifiée démarre après la numérisation des images.



Important

- Selon l'application spécifiée, les images peuvent ne pas s'afficher correctement ou l'application peut ne pas démarrer.

- **Réinitialiser**

Permet d'annuler les paramètres de l'application

- **Définir...**

Permet de sélectionner une application à démarrer.

- **Démarrer la numérisation d'un simple clic sur le bouton**

Cochez cette case pour commencer la numérisation lorsque vous cliquez sur une icône.

- **Appliquer**

Enregistre et applique les paramètres spécifiés.

Cliquez sur Annuler au lieu de Appliquer pour annuler les paramètres spécifiés.

- **Annuler**

Annule les paramètres spécifiés. La boîte de dialogue active se ferme.

- **Défaut**

Restaure tous les paramètres par défaut de la boîte de dialogue.

- **Numériser**

Numérisez et enregistrez les documents avec les réglages spécifiés.

Lorsque le paramètre Enregistrer sous le type est défini sur Auto, un message de confirmation s'affiche. Cliquez sur Ouvrir le manuel pour ouvrir ce guide (s'il est installé).

[Haut de la page](#) ↕

Guide d'utilisation avancée

Guide d'utilisation avancée > Numérisation > Numérisation avec l'application logicielle fournie > Écrans de MP Navigator EX > Boîte de dialogue Préférences

Boîte de dialogue Préférences

Cliquez sur Préférences dans l'écran du mode navigation pour ouvrir la boîte de dialogue Préférences. Dans la boîte de dialogue Préférences, vous pouvez définir les paramètres avancés des fonctions de MP Navigator EX via les onglets Général et Paramètres de boutons de scanner.

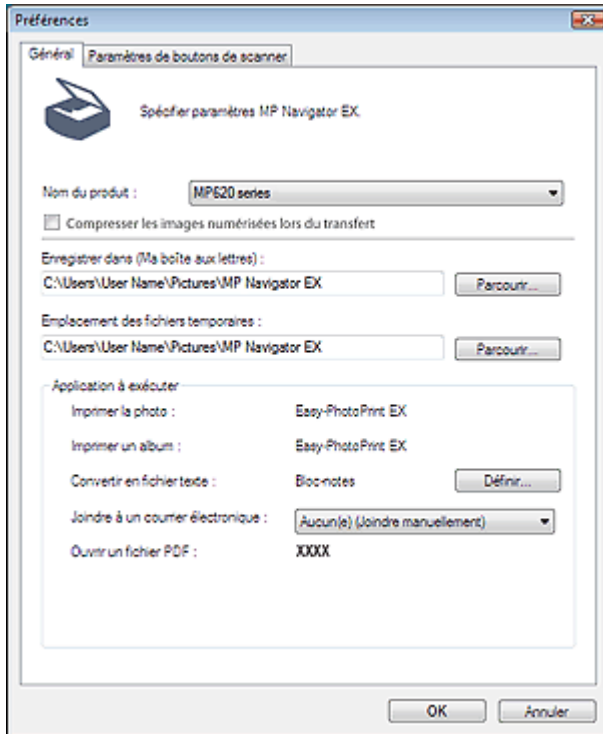

Remarque

- Pour plus d'informations sur chaque onglet, reportez-vous aux sections correspondantes ci-dessous.
 - ➔ Onglet Général
 - ➔ Onglet Paramètres de boutons de scanner (Enregistrer)
 - ➔ Onglet Paramètres de boutons de scanner (Joindre à un courrier électronique)
 - ➔ Onglet Paramètres de boutons de scanner (Ouvrir avec une application)

Haut de la page↑

Guide d'utilisation avancée

Guide d'utilisation avancée > Numérisation > Numérisation avec l'application qui accompagne le produit > Écrans de MP Navigator EX > Onglet Général

Onglet Général

Dans l'onglet Général, spécifiez les paramètres généraux de MP Navigator EX.

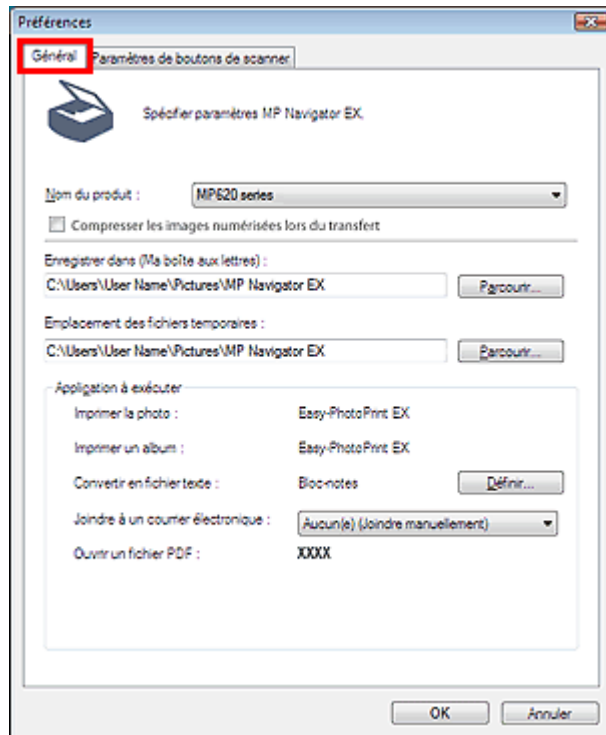

• Nom du produit

Affiche le nom de la machine que MP Navigator EX utilise actuellement.

Si le produit affiché n'est pas celui que vous souhaitez utiliser, sélectionnez le produit voulu dans la liste.

Pour une connexion réseau, sélectionnez un modèle avec (réseau : XXXXXXXXXXXXX) indiqué après le nom du produit. (Où XXXXXXXXXXXXX correspond à l'adresse MAC.)

La connexion réseau vous permet de partager la machine entre plusieurs ordinateurs.

⚠ Important

- Pour paramétrer un environnement réseau, consultez « [Paramètres de numérisation réseau](#) ».

• Compresser les images numérisées lors du transfert

Compressez et transférez les images numérisées à l'aide de MP Navigator EX ou du panneau de contrôle de la machine. Cette opération est utile lorsque la machine est connectée via une interface lente, comme USB 1.1 ou un réseau. Par défaut, cette case est cochée lorsque vous utilisez une connexion réseau. Elle est désélectionnée si vous utilisez une connexion USB.

⚠ Important

- Lorsque Photo est sélectionné pour Type de document sur l'onglet Paramètres de boutons de scanner, laissez au moins 1 cm d'espace entre les bords de la vitre et le document. Dans le cas contraire, certaines images risquent de ne pas être numérisées avec une position et un format corrects.
- Les cartes de visite, les photos panoramiques et les photos avec bordures ne peuvent pas être découpées avec précision lorsqu'elles sont numérisées. Dans ce cas, désactivez la case à cocher Compresser les images numérisées lors du transfert et numérisez à nouveau.
- Il est recommandé d'utiliser une résolution d'au moins 300 dpi lorsque vous numérisez plusieurs photos à l'aide de cette fonction.
- Les restrictions suivantes sont applicables lorsque la case à cocher Compresser les images numérisées lors du transfert est activée.
 - Les fonctions de numérisation en noir et blanc ne sont pas disponibles :
 - Texte (OCR) ne peut pas être sélectionné pour Type de document dans la fenêtre Num./Importer.
 - Noir et blanc ne peut pas être sélectionné parmi les paramètres du mode couleur pour le

mode à un clic.

- Supprimer l'ombre de gouttière n'est pas disponible
- Enregistrer le fichier JPEG/Exif en AdobeRGB pour le mode à un clic n'est pas disponible
- Résolutions disponibles : 75 ppp, 150 ppp, 300 ppp, 600 ppp
- Nombre maximum de documents qui peuvent être numérisés en une seule fois : 4
- Les images suivantes ne sont pas compressées même lorsqu'elles sont numérisés après avoir activé la case à cocher Compresser les images numérisées lors du transfert.
 - Images numérisées à l'aide du panneau de contrôle de la machine en détectant automatiquement le type de document
 - Images numérisées en mode à un clic avec détection du type de document
 - Images numérisées à l'aide de ScanGear (pilote de scanner)



Remarque

- Lorsque la case Compresser les images numérisées lors du transfert est activée, l'option Accentuation de la netteté est toujours appliquée.

• Enregistrer dans (Ma boîte aux lettres)

Affiche le dossier dans lequel vous enregistrez les documents numérisés. Pour changer de dossier, cliquez sur Parcourir... et indiquez-en un autre.

Les dossiers suivants sont spécifiés par défaut.

Windows Vista : dossier MP Navigator EX dans le dossier Images

Windows XP : dossier MP Navigator EX dans le dossier Mes images

Windows 2000 : dossier MP Navigator EX dans le dossier Mes images

• Emplacement des fichiers temporaires

Affiche le dossier dans lequel vous souhaitez enregistrer les images de façon temporaire. Pour changer de dossier, cliquez sur Parcourir... et indiquez-en un autre.



Important

- Une erreur peut survenir si vous définissez la destination dans le répertoire racine du disque sur le lequel le système d'exploitation est installé. Veillez à spécifier un dossier.

• Application à exécuter

Affiche les applications qui peuvent être démarrées via MP Navigator EX. Installez les applications à partir du *CD-ROM d'installation* fourni avec la machine.

L'option Joindre à un courrier électronique permet de sélectionner le programme de messagerie à démarrer.

Pour Convertir en fichier texte, le Bloc-notes (fourni avec Windows) apparaît. Dans ce cas, cliquez sur Définir... et indiquez la langue du document à numériser. Vous ne pouvez extraire dans le Bloc-notes que les textes écrits dans les langues disponibles dans la boîte de dialogue Langue du document.

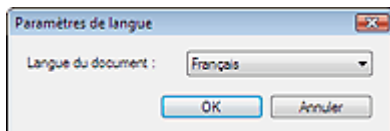

Important

- Vous pouvez modifier les éléments installés pendant l'installation à l'aide du *CD-ROM d'installation* en sélectionnant Installation personnalisée. Si vous choisissez de ne pas installer certaines applications avec l'option Installation personnalisée, les fonctions correspondantes de MP Navigator EX ne sont pas disponibles. Pour utiliser ces fonctions, installez les applications correspondantes.
- Pour l'option Ouvrir un fichier PDF, l'application associée à l'extension du fichier .pdf par le système d'exploitation s'affiche..

Guide d'utilisation avancée

Guide d'utilisation avancée > Numérisation > Numérisation avec l'application logicielle fournie > Écrans de MP Navigator EX > Onglet Paramètres de boutons de scanner (Enregistrer)

Onglet Paramètres de boutons de scanner (Enregistrer)

Dans l'onglet Paramètres de boutons de scanner, vous pouvez spécifier les paramètres suivants.

Cette section décrit les paramètres disponibles lorsque l'option Sélectionner un événement est définie sur Enregistrer sur PC ou sur Enregistrer en fichier PDF.

Vous pouvez définir la réponse lors de la numérisation au moyen du panneau de contrôle de la machine après avoir défini le mode de numérisation sur Enregistrer sur PC ou Enregistrer en fichier PDF.

Événement
Sélectionner un événement :
Type de document :

Actions
Paramètres de numérisation :
Format de document :
Résolution :

Enregistrer les paramètres :
 Enregistrer automatiquement l'image numérisée sur l'ordinateur
Nom du fichier :
Type du fichier :
Enregistrer dans :
 Créer un dossier pour la date du jour
 Ouvrir la boîte de dialogue d'enregistrement après la numérisation

Événement
Sélectionner un événement :
Type de document :

Actions
Paramètres de numérisation :
Format de document :
Résolution :

Enregistrer les paramètres :
 Enregistrer automatiquement l'image numérisée sur l'ordinateur
Nom du fichier :
Type du fichier :
Enregistrer dans :
 Créer un dossier pour la date du jour
 Ouvrir la boîte de dialogue d'enregistrement après la numérisation

Événement

- **Sélectionner un événement**

Présente les modes de numérisation qui peuvent être sélectionnés sur le panneau de contrôle de la machine.

- **Enregistrer sur PC**

Sélectionnez cette option pour indiquer les détails du mode de numérisation Enregistrer sur PC.

- **Enregistrer en fichier PDF**

Sélectionnez cette option pour indiquer les détails du mode de numérisation Enregistrer en fichier PDF.

- **Type de document**

Sélectionnez le type de document à numériser. Lorsque Mode Auto est sélectionné, le type de document est détecté automatiquement. Dans ce cas, les paramètres Format de document et Résolution sont aussi définis automatiquement.

Important

- Pour numériser correctement, sélectionnez le type de document de document à numériser.
- Mode Auto peut être sélectionné seulement lorsque Enregistrer sur PC est sélectionné pour

Sélectionner un événement.

- Les types de documents suivants ne peuvent pas être numérisés en Mode Auto. Dans ce cas, spécifiez le type de document.
 - Documents autres que des photos, Hagaki, cartes de visite, magazines, journaux, documents texte et CD/DVD
 - Photos A4
 - Documents texte inférieurs à 2L (127 mm x 178 mm), tels que les livres de poche dont la reliure a été coupée
 - Documents imprimés sur du papier blanc fin
 - Documents larges tels que les photos panoramiques
- La numérisation des étiquettes de CD/DVD réfléchissantes risque d'être incorrecte.
- Placez correctement les documents en fonction du type de document à numériser. Dans le cas contraire, le document risque de ne pas être numérisé correctement. Consultez la section « [Mise en place des documents](#) » pour plus d'informations sur la mise en place des documents.

Actions

Paramètres de numérisation

● Format de document

Sélectionnez le format du document à numériser.

Lorsque vous sélectionnez Personnalisée, un écran dans lequel vous pouvez spécifier le format du document s'ouvre. Sélectionnez Unités, saisissez les Largeur et Hauteur, puis cliquez sur OK.

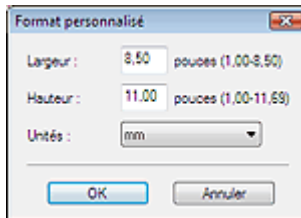

⚠ Important

- Lorsque vous sélectionnez Détection auto, l'image numérisée peut ne pas être numérisée aux taille et position appropriées. Dans ce cas, modifiez la taille de façon à ce qu'elle reflète la taille réelle du document (A4, Lettre, etc.) et alignez l'un des angles du document sur l'angle de la vitre au niveau de la flèche. Consultez la section « [Mise en place des documents](#) » pour plus d'informations sur la mise en place des documents.
- Ce paramètre n'est pas disponible lorsque Sélectionner un événement est défini sur Enregistrer sur PC et Type de document sur Mode Auto.

● Résolution

Sélectionnez la résolution à laquelle vous souhaitez numériser les documents.

➔ [Résolution](#)

⚠ Important

- Ce paramètre n'est pas disponible lorsque Sélectionner un événement est défini sur Enregistrer sur PC et Type de document sur Mode Auto.

● Spécifier...

Pour Type de document, Format de document et Résolution de la numérisation, les paramètres définis sur l'onglet Paramètres de boutons de scanner sont affichés.

Pour plus d'informations sur Elimination moiré, Accentuation de la netteté, etc., reportez-vous aux descriptions correspondantes dans la section « [Boîte de dialogue Paramètres de numérisation](#) ».

⚠ Important

- Ce paramètre n'est pas disponible lorsque Sélectionner un événement est défini sur Enregistrer sur PC et Type de document sur Mode Auto.

Enregistrer les paramètres

● Enregistrer automatiquement l'image numérisée sur l'ordinateur

Sélectionnez cette option pour enregistrer les images sur votre ordinateur comme indiqué après leur numérisation.

Les paramètres Nom du fichier, Enregistrer sous le type et Enregistrer dans s'affichent.



Important

- Si vous sélectionnez cette fonction, vous ne pouvez pas définir de mots de passe pour les fichiers PDF.

● Nom du fichier

Saisissez le nom de fichier de l'image à enregistrer (32 caractères maximum).

● Enregistrer sous le type

Sélectionnez le type de fichier dans lequel vous souhaitez enregistrer les images numérisées. Lors de l'enregistrement sur un ordinateur, sélectionnez Auto, JPEG/Exif, TIFF ou BMP. Auto est affiché et sélectionné par défaut lorsque l'option Type de document est définie sur Mode Auto. Lors de l'enregistrement en fichiers PDF, PDF (Pages multiples) est défini.



Important

- Lorsque l'option Auto est sélectionnée, les fichiers sont enregistrés aux formats suivants en fonction du type de document.
Photos, Hagaki, cartes de visite et CD/DVD : JPEG
Magazines, journaux et documents texte : PDF
Vous pouvez modifier le type de fichier dans Définir...
Les images enregistrées au format PDF peuvent ne pas s'ouvrir en fonction de l'application. Dans ce cas, sélectionnez une option autre que PDF dans Enregistrer sous le type.
- Lorsque Type de document est défini sur Mode Auto et que Enregistrer sous le type est défini sur Auto, le type de fichier peut être différent en fonction du placement du document. Consultez la section « [Mise en place des documents](#) » pour plus d'informations sur la mise en place des documents.
- Les grands documents (par exemple, les photos au format A4) qui ne peuvent pas être éloignés des bords/flèches de la vitre peuvent ne pas être enregistrés au format de fichier correct lorsque l'option Enregistrer sous le type est définie sur Auto. Dans ce cas, sélectionnez un type de fichier correspondant au document à numériser.

● Définir...

Lorsque que Enregistrer sous le type est sur Auto

Vous pouvez spécifier le type de fichier auquel enregistrer les images. Sélectionnez un type de fichier pour enregistrer Document et Photo .

Lorsque que Enregistrer sous le type est sur JPEG/Exif

Vous pouvez définir un type de compression pour les fichiers JPEG. Sélectionnez Elevée (Faible compression) Standard ou Faible (Compression élevée)

Lorsque Type du fichier est défini sur PDF (Pages multiples)

Configurez les paramètres avancés de création de fichiers PDF. Consultez la section « [Boîte de dialogue Paramètres PDF](#) » pour plus d'informations.

● Enregistrer dans

Affiche le dossier dans lequel vous souhaitez enregistrer les images numérisées. Pour changer de dossier, cliquez sur Parcourir... et indiquez-en un autre.

Les dossiers suivants sont spécifiés par défaut.

Windows Vista : dossier MP Navigator EX dans le dossier Images

Windows XP : dossier MP Navigator EX dans le dossier Mes images

Windows 2000 : dossier MP Navigator EX dans le dossier Mes images

● Créer un dossier pour la date du jour

Cette fonction permet de créer un sous-dossier dans le dossier spécifié sous Enregistrer dans avec la date actuelle ; vous pouvez ensuite enregistrer les fichiers importés dans ce sous-dossier. Un sous-dossier qui porte un nom au format « 2008_01_01 » (année_mois_date) est créé.

Si cette case n'est pas cochée, les fichiers sont directement enregistrés dans le dossier spécifié dans Enregistrer dans.

● Ouvrir la boîte de dialogue d'enregistrement après la numérisation

Sélectionnez cette option pour ouvrir la boîte de dialogue Enregistrer après avoir numérisé les images et spécifiez les paramètres d'enregistrement tels que le dossier de destination, le nom du fichier et les informations Exif.



Remarque

- Voir la section « [Boîte de dialogue Enregistrer](#) » (lorsque Sélectionner un événement est défini sur Enregistrer sur PC) ou « [Boîte de dialogue Enregistrer en fichier PDF](#) » (lorsque Sélectionner un événement est défini sur Enregistrer en fichier PDF) pour obtenir des détails sur chaque boîte de dialogue.
 - Pour définir des mots de passe pour les fichiers PDF, sélectionnez Ouvrir la boîte de dialogue d'enregistrement après la numérisation. Après la numérisation, vous pouvez configurer les mots de passe dans la boîte de dialogue Enregistrer en fichier PDF.
 - ➔ [Configuration de mots de passe pour les fichiers PDF](#)
-

Rubrique connexe

- ▶ [Onglet Paramètres de boutons de scanner \(Joindre à un courrier électronique\)](#)
- ▶ [Onglet Paramètres de boutons de scanner \(Ouvrir avec une application\)](#)

[Haut de la page](#)↑

Guide d'utilisation avancée

Guide d'utilisation avancée > Numérisation > Numérisation avec l'application qui accompagne le produit > Écrans de MP Navigator EX > Onglet Paramètres de boutons de scanner (Joindre à un courrier électronique)

Onglet Paramètres de boutons de scanner (Joindre à un courrier électronique)

Dans l'onglet Paramètres de boutons de scanner, vous pouvez spécifier les paramètres suivants.

Cette section décrit les paramètres disponibles lorsque l'option Sélectionner un événement est défini sur Joindre à un courrier électronique.

Vous pouvez définir la réponse lors de la numérisation au moyen du panneau de contrôle de la machine après avoir défini le mode de numérisation sur Joindre à un courrier électronique.

The screenshot shows a settings window with the following sections:

- Événement:**
 - Sélectionner un événement : Joindre à un courrier électronique
 - Type de document : Document
- Actions:**
 - Paramètres de numérisation :
 - Format de document : A4
 - Résolution : 300 ppp
 - Spécifier...
- Enregistrer les paramètres :**
 - Taille de fichier : Moyenne (pour fenêtre de 800 par 600)
 - Nom du fichier : IMG
 - Type du fichier : JPEG/Exif
 - Enregistrer dans : C:\Users\UserName\Pictures\MP Navigator
 - Créer un dossier pour la date du jour (coché)
- Paramètres des pièces jointes :**
 - Programme de messagerie : Aucun(e) (Joindre manuellement)

Événement

- **Sélectionner un événement**

Présente les modes de numérisation qui peuvent être sélectionnés sur le panneau de contrôle de la machine. Sélectionnez Joindre à un courrier électronique.

- **Type de document**

Sélectionnez le type de document à numériser.

Important

- Pour numériser correctement, sélectionnez le type de document de document à numériser.

Actions

Paramètres de numérisation

- **Format de document**

Sélectionnez le format du document à numériser.

Lorsque vous sélectionnez Perso., un écran dans lequel vous pouvez spécifier le format du document s'ouvre. Sélectionnez Unités, saisissez les Largeur et Hauteur, puis cliquez sur OK.

The dialog box 'Format personnalisé' contains the following fields:

- Largeur : 8,50 pouces (1,00-8,50)
- Hauteur : 11,00 pouces (1,00-11,69)
- Unités : mm

Buttons: OK, Annuler

Important

- Lorsque vous sélectionnez Détection auto, l'image numérisée peut ne pas être numérisée aux taille et position appropriées. Dans ce cas, modifiez la taille de façon à ce qu'elle reflète la

taille réelle du document (A4, Lettre, etc.) et alignez l'un des angles du document sur l'angle de la vitre au niveau de la flèche.

Consultez la section « [Mise en place des documents](#) » pour plus d'informations sur la mise en place des documents.

- **Résolution**

Sélectionnez la résolution à laquelle vous souhaitez numériser les documents.

➔ [Résolution](#)

- **Spécifier...**

Pour Type de document, Format de document et Résolution de la numérisation, les paramètres définis sur l'onglet Paramètres de boutons de scanner sont affichés.

Pour plus d'informations sur Elimination moiré, Accentuation de la netteté, etc., reportez-vous aux descriptions correspondantes dans la section « [Boîte de dialogue Paramètres de numérisation](#) ».

Enregistrer les paramètres

- **Taille de fichier**

Choisissez parmi les tailles disponibles : Petite (pour fenêtre de 640 par 480), Moyenne (pour fenêtre de 800 par 600), Grande (pour fenêtre de 1024 par 768) et Original.

- **Nom du fichier**

Saisissez le nom de fichier de l'image à enregistrer (32 caractères maximum).

- **Enregistrer sous le type**

Sélectionnez le type de fichier dans lequel vous souhaitez enregistrer les images numérisées. Sélectionnez JPEG/Exif ou PDF.

- **Définir...**

Lorsque que Enregistrer sous le type est sur JPEG/Exif

Vous pouvez définir un type de compression pour les fichiers JPEG. Sélectionnez Elevée (Faible compression) Standard ou Faible (Compression élevée)

Lorsque Type du fichier est défini sur PDF

Configurez les paramètres avancés de création de fichiers PDF. Consultez la section « [Boîte de dialogue Paramètres PDF](#) » pour plus d'informations.

- **Enregistrer dans**

Affiche le dossier dans lequel vous souhaitez enregistrer les images numérisées. Pour changer de dossier, cliquez sur Parcourir... et indiquez-en un autre.

Les dossiers suivants sont spécifiés par défaut.

Windows Vista : dossier MP Navigator EX dans le dossier Images

Windows XP : dossier MP Navigator EX dans le dossier Mes images

Windows 2000 : dossier MP Navigator EX dans le dossier Mes images

- **Créer un dossier pour la date du jour**

Cette fonction permet de créer un sous-dossier dans le dossier spécifié sous Enregistrer dans avec la date actuelle ; vous pouvez ensuite enregistrer les fichiers importés dans ce sous-dossier.

Un sous-dossier qui porte un nom au format « 2008_01_01 » (année_mois_date) est créé.

Si cette case n'est pas cochée, les fichiers sont directement enregistrés dans le dossier spécifié dans Enregistrer dans.

Paramètres des pièces jointes

- **Programme de messagerie**

Spécifiez un programme de messagerie électronique.

Rubrique connexe

▶ [Onglet Paramètres de boutons de scanner \(Enregistrer\)](#)

▶ [Onglet Paramètres de boutons de scanner \(Ouvrir avec une application\)](#)

Guide d'utilisation avancée

Guide d'utilisation avancée > Numérisation > Numérisation avec l'application qui accompagne le produit > Écrans de MP Navigator EX > Onglet Paramètres de boutons de scanner (Ouvrir avec une application)

Onglet Paramètres de boutons de scanner (Ouvrir avec une application)

Dans l'onglet Paramètres de boutons de scanner, vous pouvez spécifier les paramètres suivants.

Cette section décrit les paramètres disponibles lorsque Sélectionner un événement est défini sur Ouvrir avec une application.

Vous pouvez définir la réponse lors de la numérisation au moyen du panneau de contrôle de la machine après avoir défini le mode de numérisation sur Ouvrir avec une application.

The screenshot shows a configuration window with the following sections:

- Événement**: Sélectionner un événement : Ouvrir avec une application; Type de document : Document.
- Actions**: Paramètres de numérisation : Format de document : A4; Résolution : 300 ppp. (Spécifier... button).
- Enregistrer les paramètres**: Nom du fichier : IMG; Type du fichier : JPEG/Exif (Définir... button); Enregistrer dans : C:\Users\UserName\Pictures\MP Navigator (Parcourir... button); Créer un dossier pour la date du jour.
- Paramètres de l'application**: Ouvrir avec : MP Navigator EX.

Événement

- **Sélectionner un événement**

Présente les modes de numérisation qui peuvent être sélectionnés sur le panneau de contrôle de la machine. Sélectionnez Ouvrir avec une application.

- **Type de document**

Sélectionnez le type de document à numériser.

Important

- Pour numériser correctement, sélectionnez le type de document de document à numériser.

Actions

Paramètres de numérisation

- **Format de document**

Sélectionnez le format du document à numériser.

Lorsque vous sélectionnez Perso., un écran dans lequel vous pouvez spécifier le format du document s'ouvre. Sélectionnez Unités, saisissez les Largeur et Hauteur, puis cliquez sur OK.

The 'Format personnalisé' dialog box shows the following settings:

- Largeur : 8,50 pouces (1,00-8,50)
- Hauteur : 11,00 pouces (1,00-11,69)
- Unités : mm

Buttons: OK, Annuler

Important

- Lorsque vous sélectionnez Détection auto, l'image numérisée peut ne pas être numérisée aux taille et position appropriées. Dans ce cas, modifiez la taille de façon à ce qu'elle reflète la taille réelle du document (A4, Lettre, etc.) et alignez l'un des angles du document sur l'angle de

la vitre au niveau de la flèche.

Consultez la section « [Mise en place des documents](#) » pour plus d'informations sur la mise en place des documents.

- **Résolution**

Sélectionnez la résolution à laquelle vous souhaitez numériser les documents.

➔ [Résolution](#)

- **Spécifier...**

Pour Type de document, Format de document et Résolution de la numérisation, les paramètres définis sur l'onglet Paramètres de boutons de scanner sont affichés.

Pour plus d'informations sur Elimination moiré, Accentuation de la netteté, etc., reportez-vous aux descriptions correspondantes dans la section « [Boîte de dialogue Paramètres de numérisation](#) ».

Enregistrer les paramètres

- **Nom du fichier**

Saisissez le nom de fichier de l'image à enregistrer (32 caractères maximum).

- **Enregistrer sous le type**

Sélectionnez le type de fichier dans lequel vous souhaitez enregistrer les images numérisées. Sélectionnez JPEG/Exif, TIFF ou BMP.

- **Définir...**

Lorsque que Enregistrer sous le type est sur JPEG/Exif

Vous pouvez définir un type de compression pour les fichiers JPEG. Sélectionnez Elevée (Faible compression) Standard ou Faible (Compression élevée)

- **Enregistrer dans**

Affiche le dossier dans lequel vous souhaitez enregistrer les images numérisées. Pour changer de dossier, cliquez sur Parcourir... et indiquez-en un autre.

Les dossiers suivants sont spécifiés par défaut.

Windows Vista : dossier MP Navigator EX dans le dossier Images

Windows XP : dossier MP Navigator EX dans le dossier Mes images

Windows 2000 : dossier MP Navigator EX dans le dossier Mes images

- **Créer un dossier pour la date du jour**

Cette fonction permet de créer un sous-dossier dans le dossier spécifié sous Enregistrer dans avec la date actuelle ; vous pouvez ensuite enregistrer les fichiers importés dans ce sous-dossier.

Un sous-dossier qui porte un nom au format « 2008_01_01 » (année_mois_date) est créé.

Si cette case n'est pas cochée, les fichiers sont directement enregistrés dans le dossier spécifié dans Enregistrer dans.

Paramètres de l'application

- **Ouvrir avec**

Spécifiez l'application avec laquelle ouvrir les images numérisées. L'application spécifiée démarre après la numérisation des images.

Rubrique connexe

► [Onglet Paramètres de boutons de scanner \(Enregistrer\)](#)

► [Onglet Paramètres de boutons de scanner \(Joindre à un courrier électronique\)](#)

[Haut de la page](#)↑

Guide d'utilisation avancée

[Guide d'utilisation avancée](#) > [Numérisation](#) > [Numérisation avec le logiciel fourni](#) > [Annexe : Différentes configurations de numérisation](#)

Annexe : Ouverture de fichiers autres que des images numérisées

Vous pouvez enregistrer ou imprimer des données autres que des images numérisées à l'aide de MP Navigator EX.

- **Utilisation d'images enregistrées sur une carte mémoire**
 - ➔ [Importation d'images enregistrées sur une carte mémoire](#)
- **Utilisation d'images enregistrées sur un ordinateur**
 - ➔ [Ouverture d'images enregistrées sur un ordinateur](#)

[Haut de la page](#)↑

Guide d'utilisation avancée

Guide d'utilisation avancée > Numérisation > Numérisation avec l'application logicielle fournie > Annexe : ouverture de fichiers autres que des images numérisées > Importation d'images enregistrées sur une carte mémoire

Importation d'images enregistrées sur une carte mémoire

Vous pouvez importer des images (y compris des fichiers PDF numérisés via le panneau de contrôle) enregistrées sur une carte mémoire, les enregistrer sur un ordinateur ou les imprimer à l'aide de MP Navigator EX. Vous pouvez également joindre les images à un courrier électronique ou les modifier à l'aide d'une application fournie avec la machine.

Lors de l'enregistrement de fichiers PDF, vous pouvez sélectionner la recherche par mot-clé et spécifier le type de compression, ainsi que d'autres paramètres avancés.

Important

- Ne retirez pas ou n'insérez pas de carte mémoire lorsqu'une carte mémoire est en cours d'utilisation ou lorsque le voyant d'accès de la machine clignote.
- La machine ne peut détecter qu'une seule carte mémoire à la fois. N'insérez pas plusieurs cartes mémoire en même temps.
- Lorsque vous passez à une autre carte mémoire du même type ou lorsque vous insérez une autre carte mémoire dans un emplacement de carte différent, veillez à ce que le voyant d'accès de la machine ne clignote pas, puis retirez la carte mémoire. Insérez ensuite une autre carte mémoire.
- L'emplacement de carte (carte mémoire) de la machine peut être inaccessible. Dans ce cas, redémarrez la machine ou éteignez-la. Rebranchez le câble USB.
- Si vous utilisez une connexion réseau, vérifiez que l'emplacement de carte est mappé en tant que lecteur réseau. Consultez « [Utilisation de l'emplacement de carte sur un réseau](#) » pour plus d'informations.

1. Insérez une carte mémoire contenant des fichiers image ou PDF dans l'emplacement de carte de la machine.

Pour plus d'informations sur l'insertion des cartes mémoire dans la machine, reportez-vous au manuel en ligne : Guide de base.

2. Démarrez MP Navigator EX de la façon suivante.

• Windows Vista et Windows XP :

La boîte de dialogue de sélection de programme s'ouvre. Cliquez sur MP Navigator EX Ver2.0.

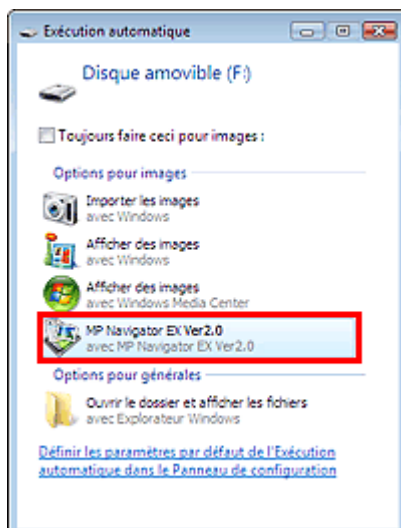

Remarque

- Si vous souhaitez démarrer MP Navigator EX à chaque insertion d'une carte mémoire, suivez les étapes suivantes.
Windows Vista :
Cochez la case Toujours effectuer cette action pour les images, puis cliquez sur MP Navigator EX Ver2.0.
Windows XP :
Sélectionnez MP Navigator EX Ver2.0, puis la case Toujours effectuer l'action sélectionnée. et cliquez sur OK.

L'écran Carte mémoire de la fenêtre Num./Importer s'affiche. Les images et les fichiers PDF enregistrés sur la carte mémoire s'affichent dans la fenêtre des miniatures.

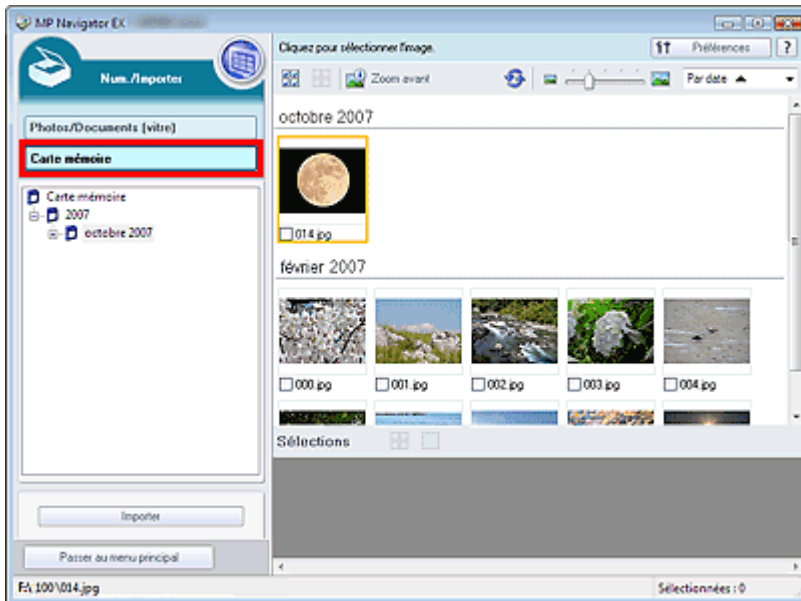

Remarque

- Consultez la section « [Écran Carte mémoire \(fenêtre Num./Importer\)](#) pour plus d'informations sur l'écran Carte mémoire (fenêtre Num./Importer).

● **Windows 2000 :**

Démarrez MP Navigator EX et ouvrez l'écran du mode navigation.

➔ [Démarrage de MP Navigator EX](#)

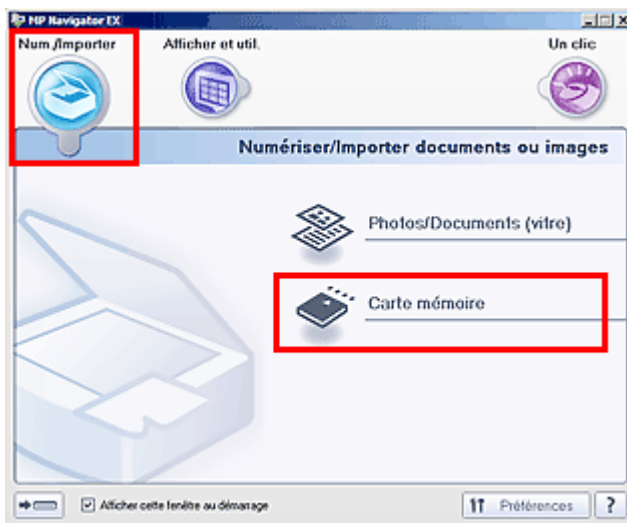

Pointez sur Num./Importer et cliquez sur Carte mémoire. L'écran Carte mémoire de la fenêtre Num./Importer s'affiche. Les images et les fichiers PDF enregistrés sur la carte mémoire s'affichent dans la fenêtre des miniatures.

Important

- Avec une connexion réseau, la boîte de dialogue Mapper le lecteur réseau peut apparaître lors de la première insertion d'une carte mémoire dans la machine. Indiquez une lettre de lecteur à mapper.

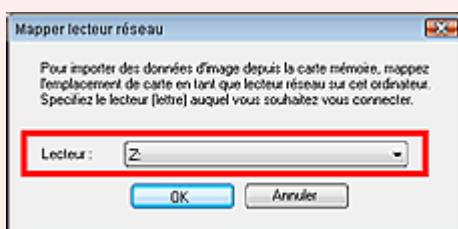

- Si vous ne pouvez pas importer les images à partir d'une carte mémoire via la connexion réseau, consultez « [Utilisation de l'emplacement de carte sur un réseau](#) ».

3. Cochez les cases des images et des fichiers PDF que vous souhaitez importer, puis cliquez sur Importer.

La boîte de dialogue Importer s'ouvre. Spécifiez le dossier dans lequel vous souhaitez enregistrer les fichiers importés.

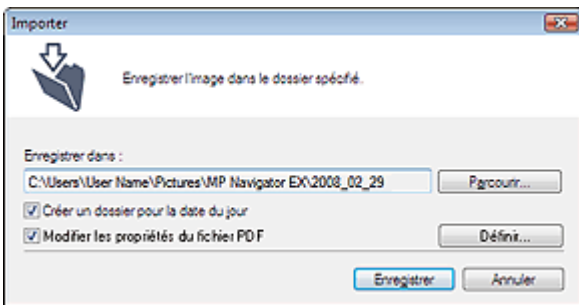

• **Enregistrer dans**

Affiche le dossier dans lequel vous souhaitez enregistrer les fichiers PDF et les images importés. Pour changer de dossier, cliquez sur Parcourir... pour en indiquer un autre.

Les dossiers suivants sont spécifiés par défaut.

Windows Vista : dossier MP Navigator EX dans le dossier Images

Windows XP : dossier MP Navigator EX dans le dossier Mes images

Windows 2000 : dossier MP Navigator EX dans le dossier Mes images

• **Créer un dossier pour la date du jour**

Cette fonction permet de créer un sous-dossier dans le dossier spécifié sous Enregistrer dans avec la date actuelle ; vous pouvez ensuite enregistrer les fichiers importés dans ce sous-dossier. Un sous-dossier qui porte un nom au format « 2008_01_01 » (année_mois_date) est créé.

Si cette case n'est pas cochée, les fichiers sont directement enregistrés dans le dossier spécifié dans Enregistrer dans.

• **Modifier les propriétés du fichier PDF**

Cette option s'affiche lorsque la carte mémoire contient un fichier PDF.

Activez cette case à cocher pour modifier les paramètres de fichier PDF. Vous pouvez également modifier les paramètres du fichier PDF créé par numérisation au moyen du panneau de contrôle. Cliquez sur Définir... pour ouvrir une boîte de dialogue dans laquelle spécifier les paramètres avancés. Consultez la section « [Boîte de dialogue Paramètres PDF](#) » pour plus d'informations.

4. Cliquez sur Enregistrer.

Les images et les fichiers PDF importés s'affichent dans la fenêtre Afficher et util..

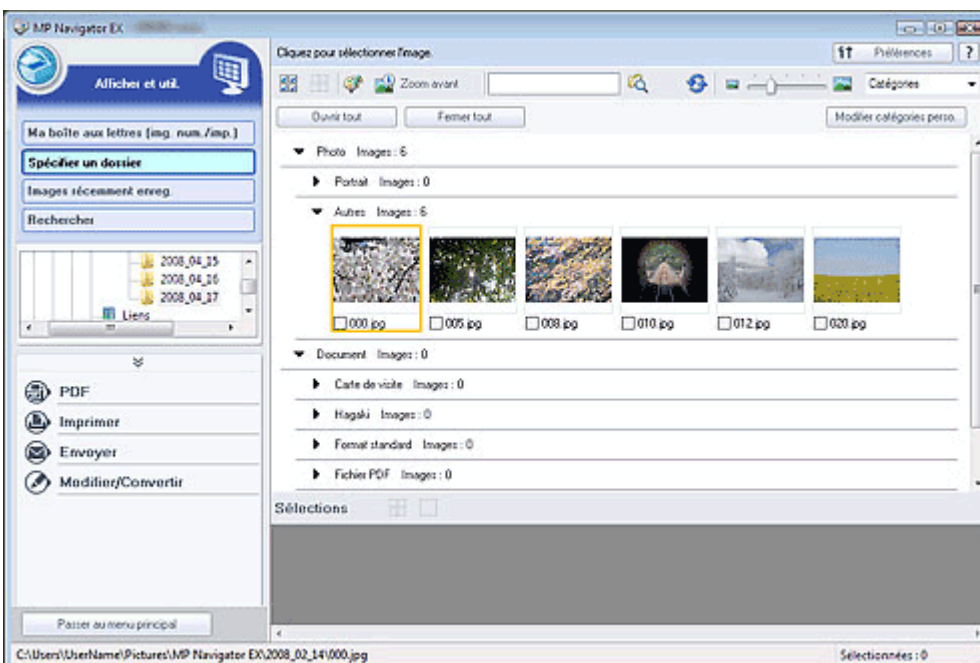

Reportez-vous aux sections correspondantes ci-dessous pour plus d'informations sur l'utilisation des images et fichiers PDF importés.

➔ **Création/modification de fichiers PDF**

- ➔ Impression de documents
- ➔ Impression de photos
- ➔ Envoi par courrier électronique
- ➔ Édition de fichiers

[Haut de la page](#)↑

Guide d'utilisation avancée

Guide d'utilisation avancée > Numérisation > Numérisation avec l'application logicielle fournie > Annexe : Ouverture de fichiers autres que des images numérisées > Ouverture d'images enregistrées sur un ordinateur

Ouverture d'images enregistrées sur un ordinateur

Vous pouvez ouvrir des images enregistrées sur un ordinateur et les imprimer ou les joindre à un message électronique à l'aide de MP Navigator EX. Vous pouvez également les modifier à l'aide d'une application fournie avec la machine.

1. Démarrez MP Navigator EX et ouvrez l'écran du mode navigation.

➔ Démarrage de MP Navigator EX

2. Dans l'écran du mode navigation, pointez vers Afficher et util., puis cliquez sur Ma boîte aux lettres (Images numérisées/importées), Spécifier un dossier ou Images récemment enreg..

Cliquez sur Ma boîte aux lettres (Images numérisées/importées) pour ouvrir les images enregistrées dans Ma boîte aux lettres (Images numérisées/importées), cliquez sur Spécifier un dossier pour ouvrir des images enregistrées dans un dossier spécifique ou cliquez sur Images récemment enreg. pour ouvrir les images récemment enregistrées.

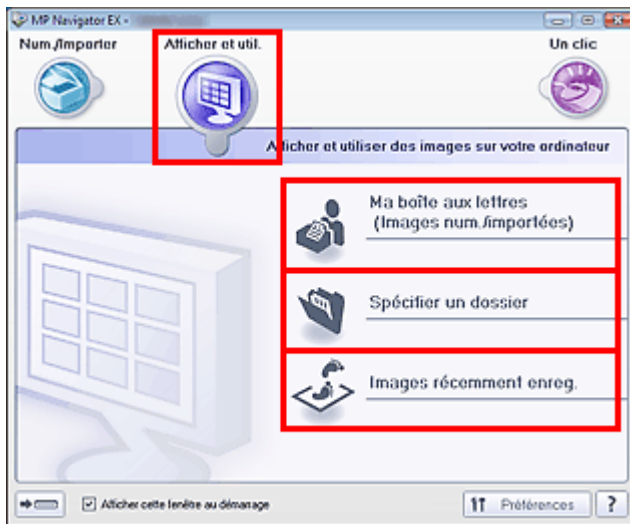

Remarque

- Si la case Afficher cette fenêtre au démarrage n'est pas cochée, le dernier écran utilisé s'affiche. Si la fenêtre Num./Importer s'affiche, cliquez sur  (Afficher et util.) dans la partie supérieure gauche de l'écran. La fenêtre Afficher et util. s'ouvre.
- Consultez la section « Onglet Afficher et utiliser des images sur votre ordinateur » pour plus d'informations sur l'onglet Afficher et utiliser des images sur votre ordinateur.

3. Cliquez sur le dossier contenant les images à ouvrir.

Les images enregistrées dans le dossier apparaissent dans la fenêtre des miniatures.

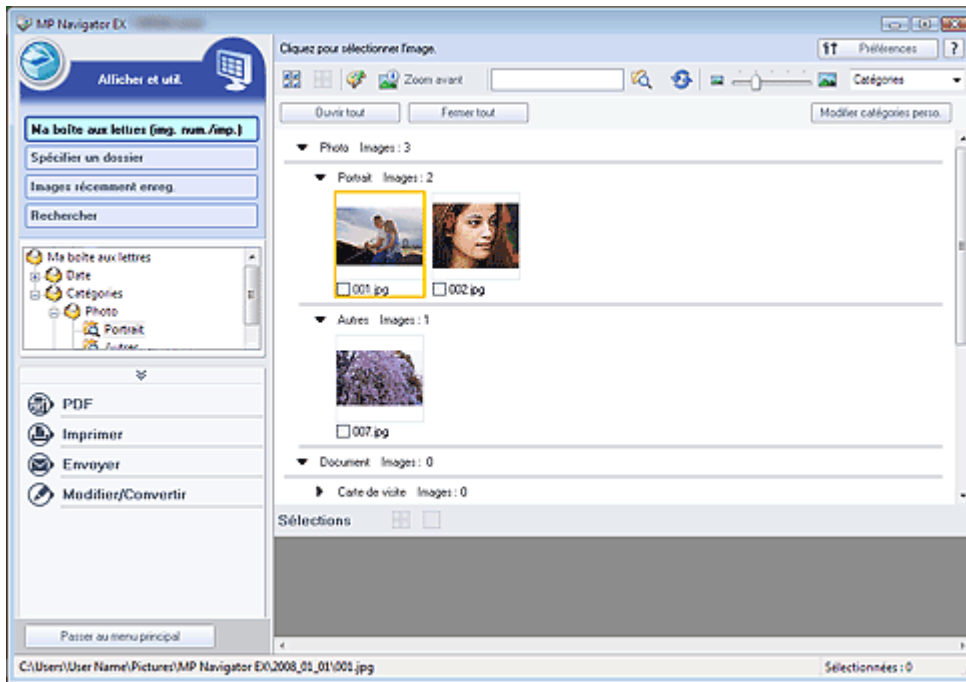

4. Sélectionnez les images à utiliser, puis choisissez l'opération que vous souhaitez effectuer.

Pour plus d'informations sur l'utilisation des images, reportez-vous aux sections correspondantes ci-dessous.

- ➔ Création/modification de fichiers PDF
- ➔ Impression de documents
- ➔ Impression de photos
- ➔ Envoi par courrier électronique
- ➔ Édition de fichiers

[Haut de la page](#)↕

Guide d'utilisation avancée

Guide d'utilisation avancée > Numérisation > Numérisation avec d'autres logiciels d'application

Numérisation avec d'autres logiciels d'application

- ➔ [Qu'est-ce que ScanGear \(pilote du scanner\) ?](#)
- ➔ [Numérisation avec les paramètres avancés dans ScanGear \(pilote du scanner\)](#)
- ➔ [Correction des images et réglage des couleurs avec ScanGear \(pilote du scanner\)](#)
- ➔ [Ecrans ScanGear \(pilote du scanner\)](#)
- ➔ [Annexe : Informations utiles sur la numérisation](#)

[Haut de la page](#) ↕

Guide d'utilisation avancée

Guide d'utilisation avancée > Numérisation > Numérisation avec d'autres applications logicielles > Qu'est-ce que ScanGear (pilote du scanner) ?

Qu'est-ce que ScanGear (pilote du scanner) ?

ScanGear (pilote du scanner) est un logiciel requis pour la numérisation de documents. Il permet de spécifier le format de sortie et d'effectuer des corrections d'image lors de la numérisation de documents..

ScanGear (pilote du scanner) peut être démarré à partir de MP Navigator EX ou à partir d'autres applications compatibles avec une interface standard appelée TWAIN. (ScanGear (pilote du scanner) est un pilote compatible TWAIN).

Capacités du logiciel

Ce logiciel vous permet d'afficher un aperçu des résultats de la numérisation ou de définir le type de document, ainsi que le format de sortie, etc. lors de la numérisation de documents. Cela est particulièrement utile si vous voulez numériser des documents avec des tons de couleurs particuliers ; en effet, vous pouvez effectuer diverses corrections et régler la luminosité, le contraste, etc.

Écrans

Il existe trois modes : le Mode de base, le Mode avancé et le Mode de numérisation automatique.

Changez de mode en cliquant sur un des onglets en haut à droite de l'écran.

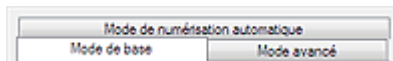

Remarque

- ScanGear (pilote du scanner) démarre dans le dernier mode utilisé.
- Lorsque vous passez d'un mode à l'autre, les paramètres ne sont pas conservés.

Mode de base

Le Mode de base permet de numériser facilement en suivant trois procédures simples à l'écran (**1** , **2** et **3**).

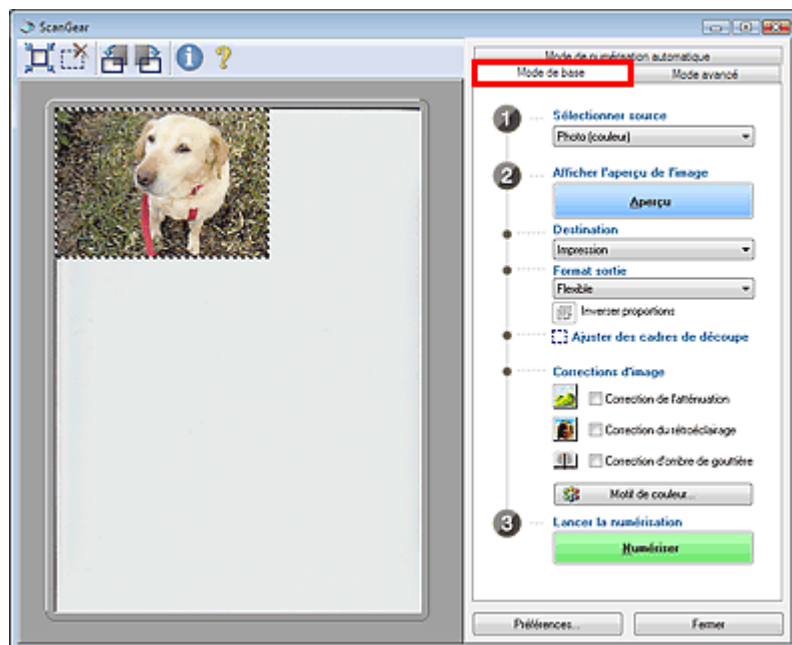

Mode avancé

Utilisez le Mode avancé pour sélectionner le mode couleur, spécifier la résolution, corriger des images, ajuster des couleurs, etc. lors de la numérisation de documents.

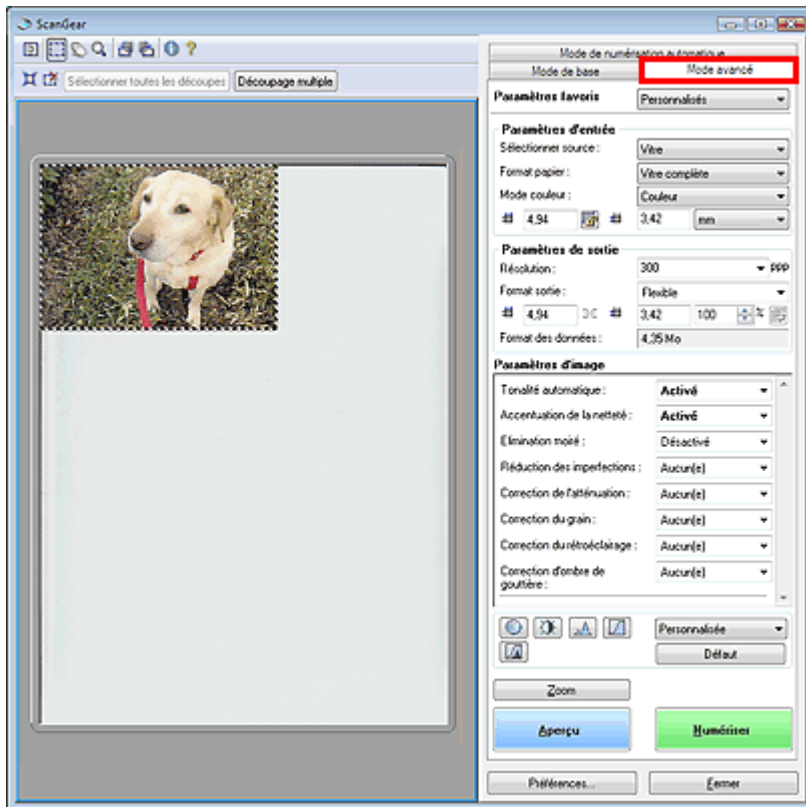

Mode de numérisation automatique

Utilisez le Mode de numérisation automatique pour numériser facilement des documents en les plaçant sur la vitre et en cliquant sur Numériser.



Guide d'utilisation avancée

Guide d'utilisation avancée > Numérisation > Numérisation avec d'autres applications logicielles > Numérisation à l'aide des paramètres avancés de ScanGear (pilote du scanner)

Numérisation à l'aide des paramètres avancés de ScanGear (pilote du scanner)

- **Démarrage de ScanGear (pilote du scanner)**
 - ➔ Démarrage de ScanGear (pilote du scanner)
- **Numérisation de documents après des corrections d'image simples**
 - ➔ Numérisation en Mode de base
- **Numérisation de documents après modification des paramètres avancés de corrections d'image et de luminosité/couleur.**
 - ➔ Numérisation en Mode avancé
- **Numérisation avec une opération simple**
 - ➔ Numérisation en Mode de numérisation automatique
- **Numérisation de plusieurs documents simultanément après correction d'image et réglages des couleurs**
 - ➔ Numérisation de plusieurs documents simultanément en Mode avancé

[Haut de la page](#)↑

Guide d'utilisation avancée

Guide d'utilisation avancée > Numérisation > Numérisation avec d'autres applications logicielles > Numérisation à l'aide des paramètres avancés de ScanGear (pilote du scanner) > Démarrage de ScanGear (pilote du scanner)

Démarrage de ScanGear (pilote du scanner)

Utilisez ScanGear (pilote du scanner) pour effectuer des corrections d'image et des ajustements de couleurs lors la numérisation de documents. Vous pouvez lancer ScanGear (pilote du scanner) à partir de MP Navigator EX ou d'une autre application.

Pour démarrer ScanGear (pilote du scanner), procédez comme suit.

Important

- Pour numériser via une connexion réseau, vous devez configurer l'environnement réseau avant de lancer la numérisation.
➔ Paramètres de numérisation réseau

Démarrage à partir de MP Navigator EX

Écran du mode navigation

Suivez les étapes ci-dessous pour démarrer ScanGear (pilote du scanner) à partir de l'écran du mode navigation de MP Navigator EX.

1. Démarrez MP Navigator EX et ouvrez l'écran du mode navigation.
➔ Démarrage de MP Navigator EX
2. Pointez vers Num./Importer et cliquez sur Photos/Documents (Vitre).
La fenêtre Num./Importer s'ouvre.
3. Cochez la case Utiliser le pilote du scanner, puis cliquez sur Ouvrir le pilote du scanner.

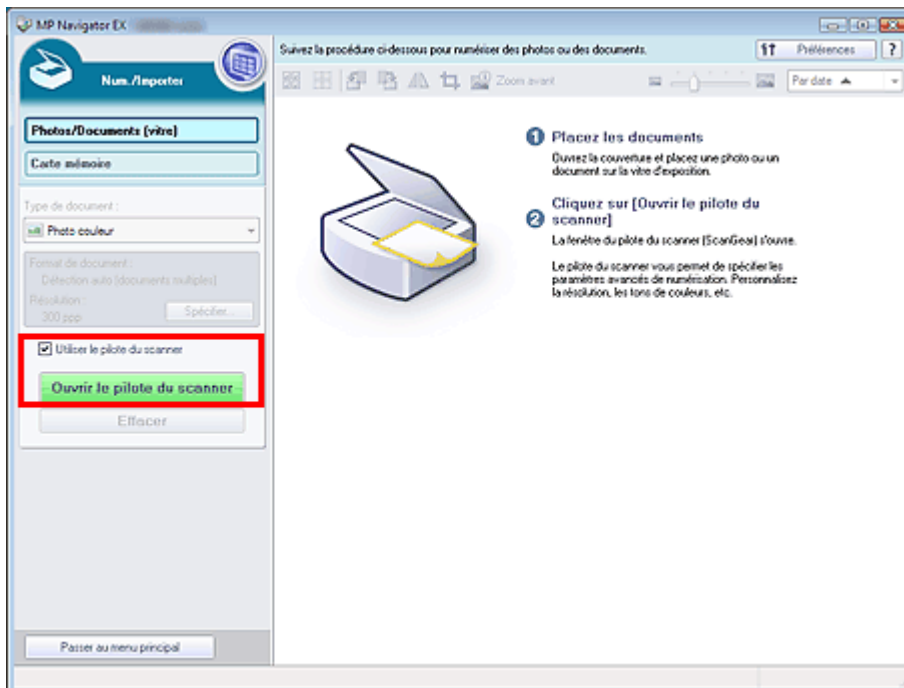

L'écran ScanGear (pilote du scanner) s'affiche.

Écran du mode Un clic

Suivez les étapes ci-dessous pour démarrer ScanGear (pilote du scanner) à partir de l'écran du mode navigation de MP Navigator EX.

1. Démarrez MP Navigator EX et ouvrez l'écran du mode Un clic.
➔ Démarrage de MP Navigator EX
2. Cliquez sur l'icône correspondante.
La boîte de dialogue correspondante s'ouvre.
3. Cochez la case Utiliser le pilote du scanner dans Paramètres de numérisation, puis cliquez sur Numériser.

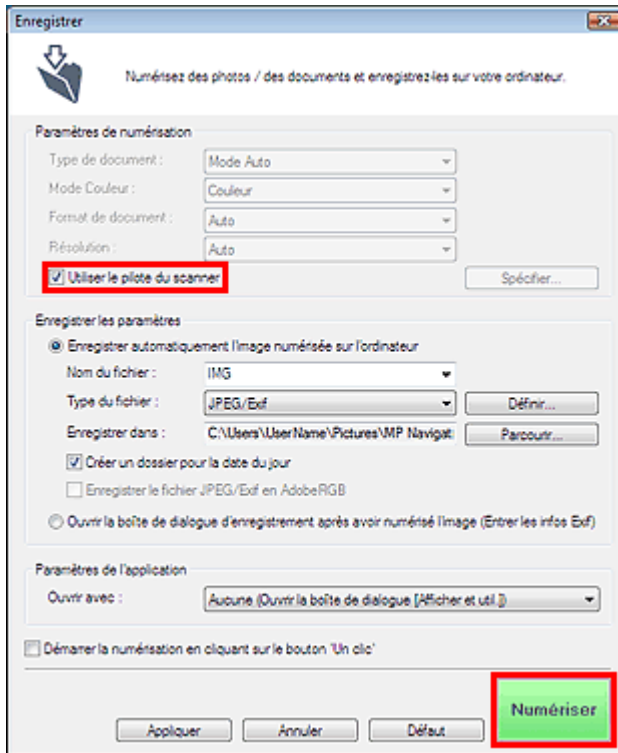

L'écran ScanGear (pilote du scanner) s'affiche.

Important

- L'option Utiliser le pilote du scanner ne s'affiche pas dans la boîte de dialogue PDF.

Démarrage depuis une application

Pour démarrer ScanGear (pilote du scanner) à partir d'une application, procédez comme suit.

La procédure varie en fonction de l'application. Pour plus d'informations, reportez-vous au manuel de l'application.

1. Lancez l'application.
2. Dans le menu Fichier de l'application, choisissez Sélectionner source et sélectionnez la machine.

Important

- Le nom du scanner à sélectionner dans l'application varie selon que vous choisissiez de numériser via une connexion réseau ou via une connexion USB.

3. Sélectionnez la commande de numérisation de document (Num./Importer, Acquisition de l'image, etc.).

L'écran ScanGear (pilote du scanner) s'affiche.

Guide d'utilisation avancée

Guide d'utilisation avancée > Numérisation > Numérisation avec d'autres applications logicielles > Numérisation à l'aide des paramètres avancés de ScanGear (pilote du scanner) > Numérisation en Mode de base

Numérisation en Mode de base

Le Mode de base permet d'effectuer des numérisations facilement en suivant les étapes à l'écran.

1. Placez le document sur la vitre, puis démarrez ScanGear (pilote du scanner).

➔ Démarrage de ScanGear (pilote du scanner)

Important

- Placez le document face vers le bas sur la vitre d'exposition et alignez l'angle supérieur du document sur celui de la vitre au niveau de la flèche.

2. Définissez l'option Sélectionner source selon le document placé sur la vitre.

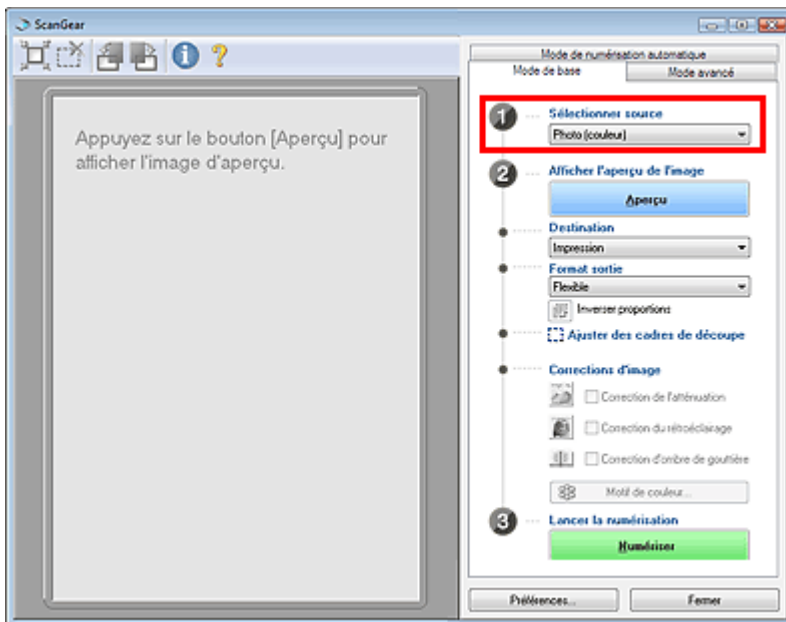

Remarque

- Pour numériser des magazines comportant de nombreuses photographies couleur, choisissez le Mode avancé, paramétrez Mode couleur sur Couleur et définissez la fonction Elimination moiré sur ACTIVEE.
➔ Numérisation en Mode avancé

3. Cliquez sur Aperçu.

L'aperçu de l'image apparaît dans la zone d'aperçu.

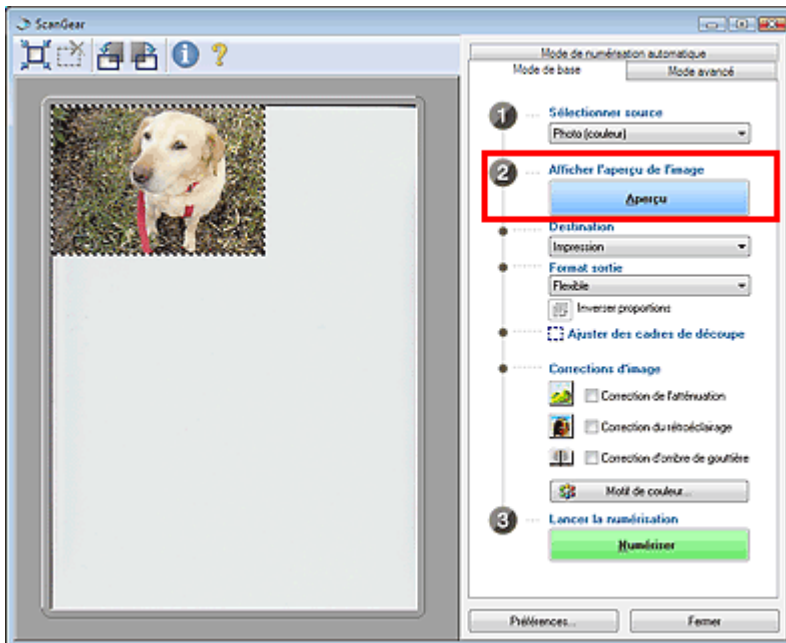

Remarque

- Si vous numérisez les documents sans afficher l'aperçu, les couleurs sont réglées selon le type de document choisi dans Sélectionner source.

4. Sélectionnez la Destination.

Remarque

- Pour numériser à une résolution de 301 ppp minimum, choisissez l'onglet Mode avancé.
➔ Numérisation en Mode avancé

5. Sélectionnez le Format sortie.

Les options de format de sortie varient selon les éléments sélectionnés dans Sélectionner source et Destination.

6. Ajustez la zone de numérisation (cadre de découpe) comme requis.

Ajustez la taille et la position de la zone de numérisation (cadre de découpe) sur l'aperçu de l'image. Vous pouvez également créer plusieurs cadres de découpe.

Si une zone n'est pas spécifiée, le document n'est pas numérisé au format de document (Ajustement automatique). Si une zone a été spécifiée, seule la partie qui se trouve dans cette zone est numérisée.

➔ Ajustement des cadres de découpe

7. Paramétrez Corrections d'image comme requis.

8. Cliquez sur Numériser.

La numérisation commence.

Remarque

- Vous pouvez spécifier la réponse de ScanGear (pilote du scanner) après une numérisation sous État de la boîte de dialogue ScanGear après numérisation dans l'onglet Numériser de la boîte de dialogue Préférences.
➔ Onglet Numériser

Remarque

- Voir la section « Onglet Mode de base » pour obtenir davantage d'informations sur l'onglet Mode de base.

Guide d'utilisation avancée

Guide d'utilisation avancée > Numérisation > Numérisation avec d'autres applications logicielles > Numérisation à l'aide des paramètres avancés de ScanGear (pilote du scanner) > Numérisation en Mode avancé

Numérisation en Mode avancé

En Mode avancé, vous pouvez spécifier le mode couleur, la résolution, la luminosité de l'image, la tonalité, etc. lors de la numérisation de documents.

1. Placez le document sur la vitre, puis démarrez ScanGear (pilote du scanner).

➔ Démarrage de ScanGear (pilote du scanner)

Important

- Placez le document face vers le bas sur la vitre d'exposition et alignez l'angle supérieur du document sur celui de la vitre au niveau de la flèche.

2. Cliquez sur Mode avancé.

L'onglet Mode avancé s'affiche.

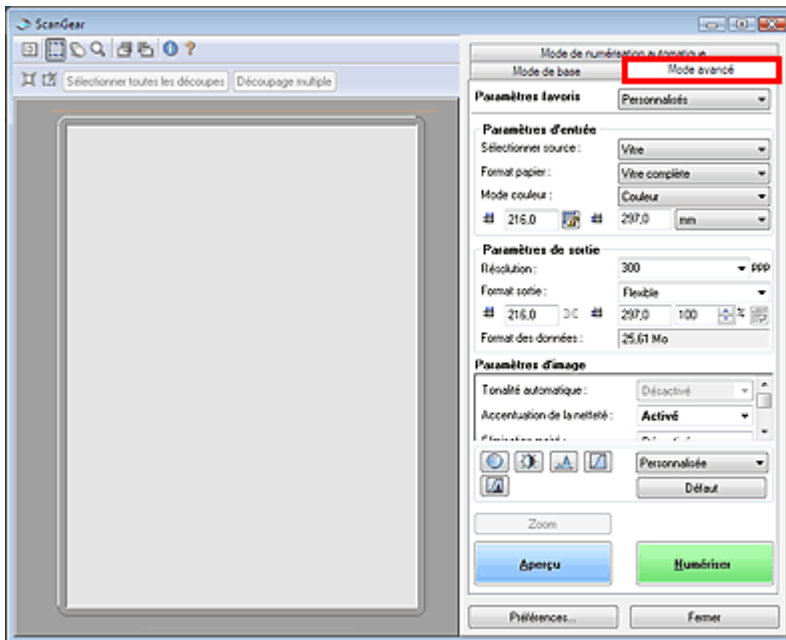

Remarque

- Lorsque vous passez d'un mode à l'autre, les paramètres ne sont pas conservés.

3. Paramétrez le Format de papier et le Mode Couleur.

Remarque

- Consultez la section « Paramètres d'entrée » pour plus d'informations sur les options Format papier et Mode Couleur.

4. Cliquez sur Aperçu.

L'aperçu de l'image apparaît dans la zone d'aperçu.

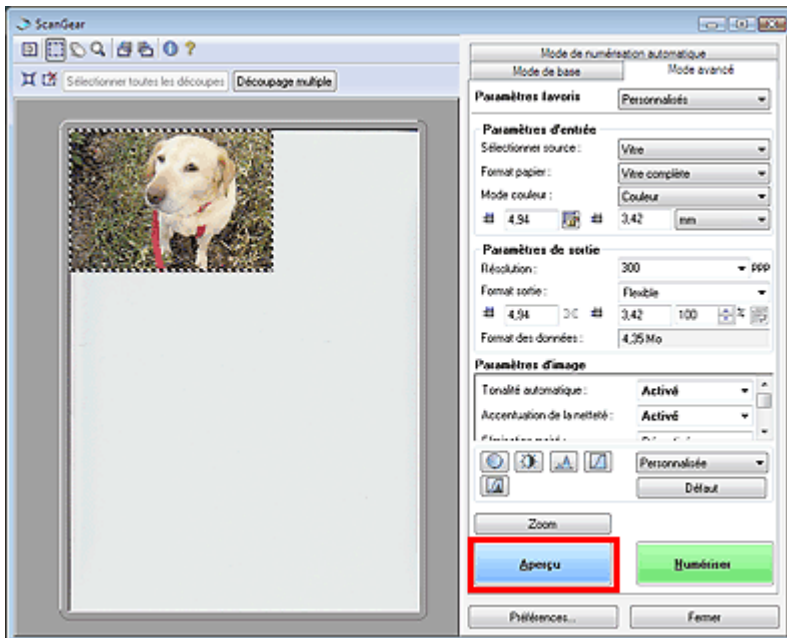

Remarque

- Si vous numérisez sans aperçu, la fonction de prévention de la transparence est activée. Elle est particulièrement utile pour la numérisation de magazines. Cependant, lors de la numérisation de photos, le ton de couleur de l'image numérisée peut différer de celui de la source à cause de cette fonction. Dans ce cas, utilisez d'abord la fonction d'aperçu.

5. Sélectionnez les Paramètres de sortie.

➔ Paramètres de sortie

6. Ajustez le cadre de découpe, corrigez l'image et réglez les couleurs selon vos besoins.

Remarque

- Consultez les sections correspondantes ci-dessous pour plus d'informations sur les paramètres d'image et les boutons de réglage des couleurs.
 - ➔ Paramètres d'image
 - ➔ Boutons de réglage des couleurs
- Consultez la section « Ajustement des cadres de découpe » pour plus d'informations sur les cadres de découpe.

7. Cliquez sur Numériser.

La numérisation commence.

Remarque

- Vous pouvez spécifier la réponse de ScanGear (pilote du scanner) après une numérisation sous l'état de la boîte de dialogue ScanGear après numérisation dans l'onglet Numériser de la boîte de dialogue Préférences.
 - ➔ Onglet Numériser

Remarque

- Voir la section « Onglet Mode avancé » pour obtenir davantage d'informations sur l'onglet Mode avancé.

Guide d'utilisation avancée

Guide d'utilisation avancée > Numérisation > Numérisation avec d'autres applications logicielles > Numérisation à l'aide des paramètres avancés de ScanGear (pilote du scanner) > Numérisation en Mode de numérisation automatique

Numérisation en Mode de numérisation automatique

Vous pouvez effectuer facilement des numérisations avec le Mode de numérisation automatique de ScanGear (pilote du scanner) en le laissant déterminer automatiquement le type de document placé sur la vitre.

Remarque

- Les types de documents pris en charge dont les suivants : photos, Hagaki, cartes de visite, magazines, journaux, documents texte et CD/DVD. Pour numériser d'autres documents, spécifiez le type de document sur l'onglet Mode de base ou Mode avancé.
 - ➔ Numérisation en Mode de base
 - ➔ Numérisation en Mode avancé
- Voir la section « [Onglet Mode de numérisation automatique](#) » pour obtenir davantage d'informations sur l'onglet Mode de numérisation automatique.

1. Placez le document sur la vitre, puis démarrez ScanGear (pilote du scanner).

- ➔ Mise en place des documents
- ➔ Démarrage de ScanGear (pilote du scanner)

2. Cliquez sur Mode de numérisation automatique.

L'onglet Mode de numérisation automatique s'affiche.



3. Cliquez sur Numériser.

La numérisation commence.

Remarque

- Vous pouvez spécifier la réponse de ScanGear (pilote du scanner) après une numérisation sous État de la boîte de dialogue ScanGear après numérisation dans l'onglet Numériser de la boîte de dialogue Préférences.
 - ➔ Onglet Numériser

Guide d'utilisation avancée

Guide d'utilisation avancée > Numérisation > Numérisation avec d'autres applications logicielles > Numérisation à l'aide des paramètres avancés de ScanGear (pilote du scanner) > Numérisation de plusieurs documents simultanément en Mode avancé

Numérisation de plusieurs documents simultanément en Mode avancé

Vous pouvez numériser plusieurs photos (ou petits documents) simultanément sur la vitre utilisant le paramètre Découpage multiple dans le Mode avancé de ScanGear (pilote du scanner).

Important

- Les types de documents suivants ne peuvent pas être redimensionnés correctement.
 - Documents de taille inférieure à un carré de 3 cm de côté
 - Photographies qui ont été découpées de manière différente
 - Les types de documents suivants peuvent ne pas être redimensionnés correctement. Dans ce cas, démarrez ScanGear (pilote du scanner), puis ajustez le cadre de découpe dans l'onglet Mode avancé puis lancez à nouveau la numérisation.
 - Photographies à la bordure très pâle
 - Documents imprimés sur du papier blanc, texte manuscrit, cartes de visite, etc.
 - Documents fins
 - Documents épais
- ➔ Numérisation en Mode avancé

1. Placez le document sur la vitre, puis démarrez ScanGear (pilote du scanner).

➔ Mise en place des documents

➔ Démarrage de ScanGear (pilote du scanner)

2. Cliquez sur Mode avancé.

L'onglet Mode avancé s'affiche.

3. Cliquez sur Aperçu.

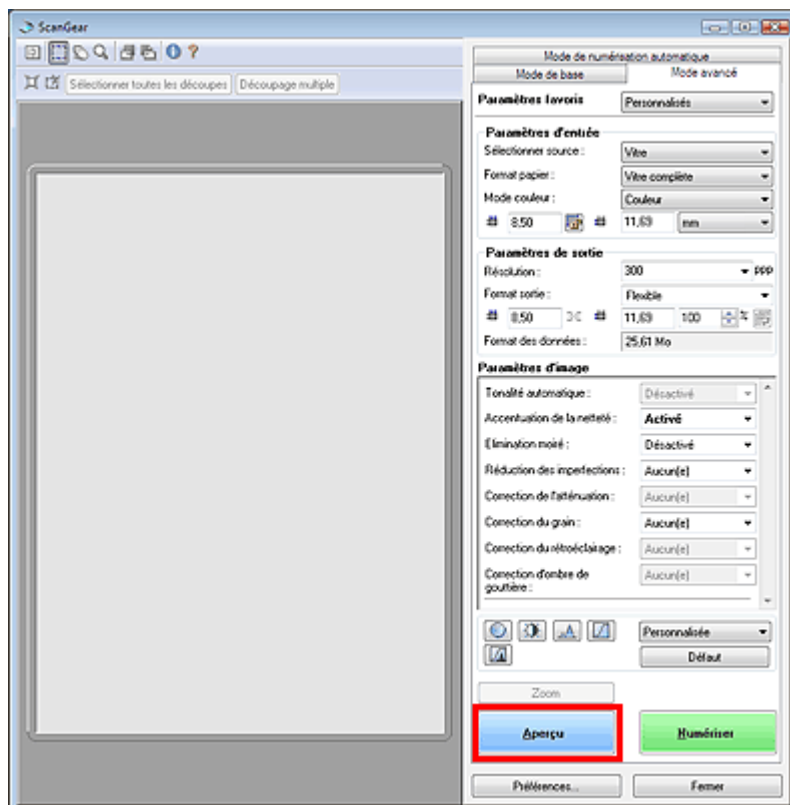

L'aperçu de l'image apparaît dans la zone d'aperçu.

4. Cliquez sur Découpage multiple au-dessus de la zone d'aperçu.

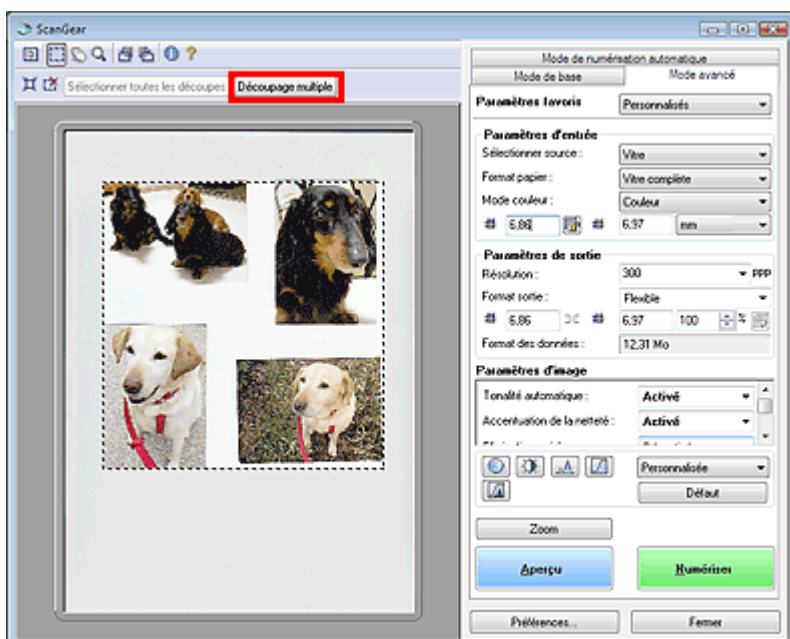

Chaque image est automatiquement découpée (la zone de numérisation est spécifiée) conformément au format du document.

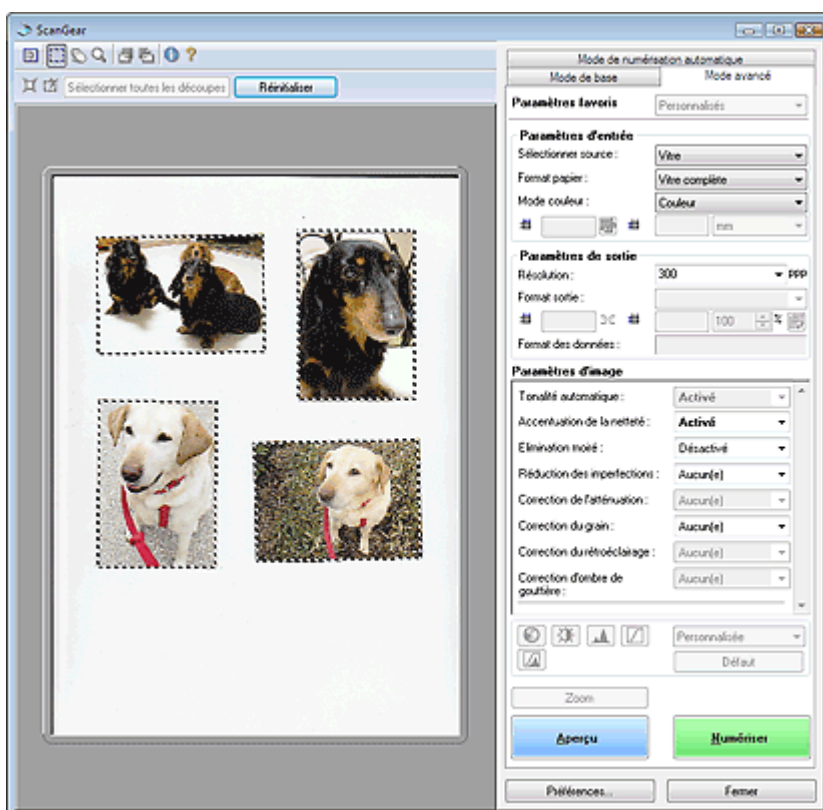

Si vous ne souhaitez pas numériser une image, sélectionnez-la et appuyez sur la touche Suppr.

Vous pouvez également sélectionner l'image et cliquer sur le bouton  (Supprimer cadre de découpe) dans la barre d'outils.

Remarque

- Lorsque vous cliquez sur Découpage multiple, Découpage multiple est remplacé par Réinitialiser.
Cliquez sur Réinitialiser pour annuler le découpage multiple.
- L'annulation du découpage multiple permet de créer des cadres de découpe personnalisés.
➔ [Ajustement des cadres de découpe](#)

5. Paramétrez les options Mode Couleur, Résolution, etc. selon vos besoins.

Remarque

- Consultez la section « [Paramètres d'entrée](#) » pour plus d'informations sur le Mode Couleur.

- Consultez la section « [Paramètres de sortie](#) » pour plus d'informations sur la Résolution.
 - Les paramètres sont appliqués à tous les cadres de découpe.
-

6. Effectuez les corrections d'image comme requis.



Remarque

- Consultez la section « [Paramètres d'image](#) » pour plus d'informations sur chaque fonction.
 - Les paramètres sont appliqués à tous les cadres de découpe.
-

7. Cliquez sur Numériser.

Chaque cadre de découpe est numérisé comme une image indépendante.



Remarque

- Vous pouvez spécifier la réponse de ScanGear (pilote du scanner) après une numérisation sous État de la boîte de dialogue ScanGear après numérisation dans l'onglet Numériser de la boîte de dialogue Préférences.

➔ [Onglet Numériser](#)

[Haut de la page](#)↑

Guide d'utilisation avancée

Guide d'utilisation avancée > Numérisation > Numérisation avec d'autres applications > Correction d'images et réglage des couleurs à l'aide de ScanGear (pilote du scanner)

Correction d'images et réglage des couleurs à l'aide de ScanGear (pilote du scanner)

Les sections suivantes vous fournissent des astuces et des informations sur les techniques de numérisation avancées, parmi lesquelles l'ajustement de la couleur, de la luminosité, etc.

- **Accentuation de la netteté des photos floues, réduction de la poussière et des imperfections et correction des couleurs ternies**
 - ➔ Correction des images (Accentuation de la netteté, Réduction de la poussière et des imperfections, Correction du ternissement, etc.)
- **Prévisualisation et modification du ton de couleur de l'intégralité de l'image à numériser**
 - ➔ Ajustement des couleurs à l'aide d'un motif de couleur
- **Couleurs lumineuses qui ont été ternies par le temps ou à dominante de couleur**
 - ➔ Ajustement de la saturation et de l'équilibre des couleurs
- **Ajustement d'images trop sombres ou trop claires, ou trop ternes en raison d'un manque de contraste**
 - ➔ Ajustement de la luminosité et du contraste
- **Ajustement du ton de couleur à l'aide de l'histogramme (graphique illustrant la répartition de la luminosité)**
 - ➔ Ajustement de l'histogramme
- **Ajustement de la luminosité de l'image à l'aide de la courbe de tonalité (graphique illustrant l'équilibre de la luminosité)**
 - ➔ Ajustement de la courbe de tonalité
- **Accentuation de la netteté des caractères dans un document texte ou réduction des effets de transparence**
 - ➔ Paramétrage du seuil

[Haut de la page](#)↑

Guide d'utilisation avancée

Guide d'utilisation avancée > Numérisation > Numérisation avec d'autres applications > Correction d'images et réglage des couleurs à l'aide de ScanGear (pilote du scanner) > Correction d'images (Accentuation de la netteté, Réduction des imperfections, Correction de l'atténuation, etc.)

Correction des images (Accentuation de la netteté, Réduction de la poussière et des imperfections, Correction du ternissement, etc.)

Les fonctions Paramètres d'image du Mode avancé de ScanGear (pilote du scanner) vous permettent d'améliorer le contour des sujets, de réduire la poussière/les imperfections et de corriger les couleurs ternies lors de la numérisation des images.

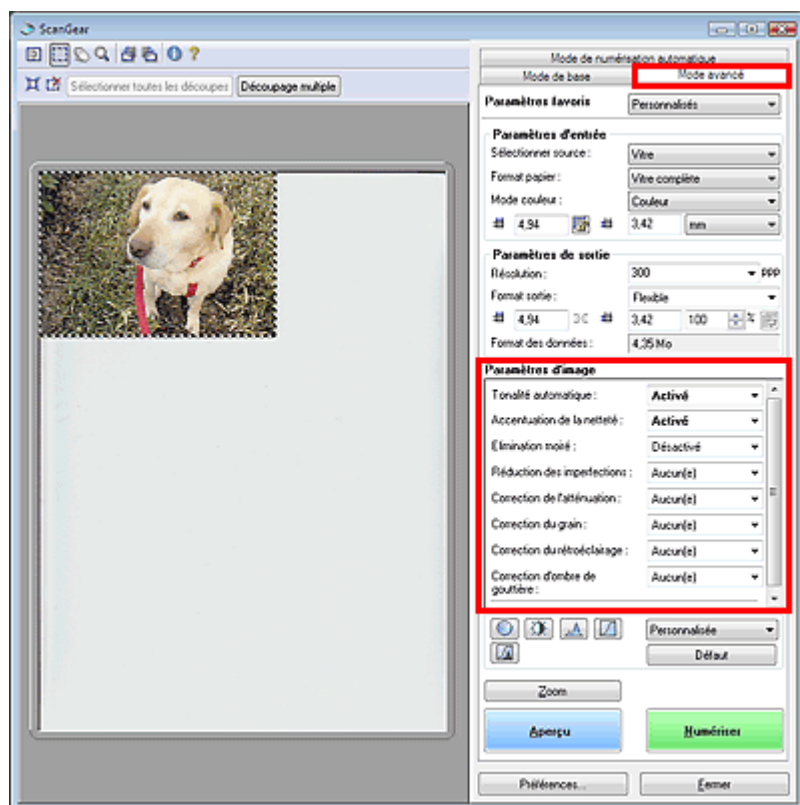

Éléments de paramètre

Cliquez sur  d'une fonction et sélectionnez un élément dans le menu déroulant.



Important

- N'appliquez pas ces fonctions aux images sans moiré, imperfections ou couleurs ternies. Le ton de couleurs peut être affecté.
- Pour plus d'informations sur chaque fonction, reportez-vous à la section ci-dessous.
➔ [Paramètres d'image](#)

Remarque

- Pour plus d'informations sur le démarrage de ScanGear (pilote du scanner) en Mode avancé et sur la numérisation, reportez-vous à la section ci-dessous.
➔ [Numérisation en Mode avancé](#)

Réglage de la tonalité et de la luminosité de l'image

Réglez Tonalité automatique sur Activé.

Désactivée	ACTIVEE
------------	---------



Accentuation de la netteté des images légèrement floues

Réglez Accentuation de la netteté sur ACTIVEE.



Réduction des dégradés et des motifs rayés

Réglez Elimination moiré sur ACTIVEE.

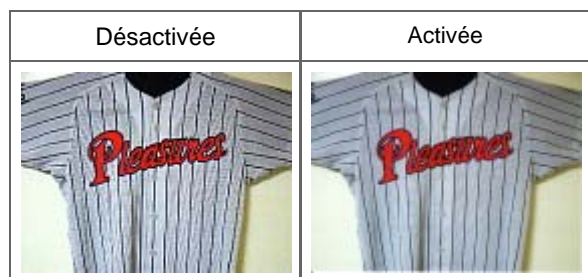

Remarque

- Le « moiré » est un dégradé non uniforme ou un motif rayé qui apparaît dans certaines zones d'une image numérisée, en raison de l'interférence entre les points. La fonction Elimination moiré sert à réduire cet effet de moiré.

Réduction de la poussière et des imperfections

Réglez Réduction des imperfections sur Faible, Moyenne ou Elevée selon le degré d'imperfections.

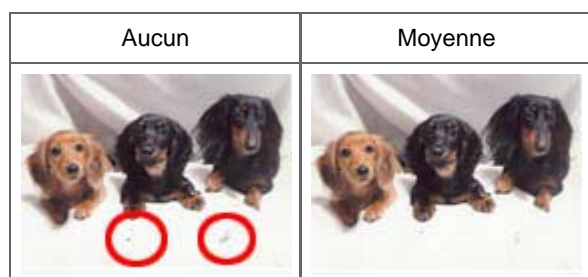

Correction des photos qui ont été ternies par le temps ou à dominante de couleur

Réglez Correction du ternissement sur Faible, Moyenne ou Elevée selon le degré de ternissement ou de dominance d'une couleur.

Aucun	Moyenne



Réduction de l'aspect granuleux

Réglez Correction du grain sur Faible, Moyenne ou Elevée selon le degré de l'aspect granuleux.

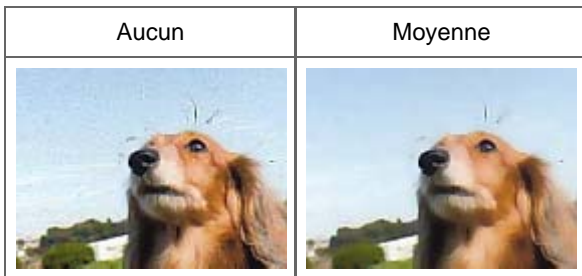

Correction des images en contre-jour

Réglez Correction du rétroéclairage sur Faible, Moyenne ou Elevée selon le degré de contre-jour.



Correction des ombres qui apparaissent entre les pages lors de la numérisation de livrets ouverts.

Réglez Correction d'ombre de gouttière sur Faible, Moyenne ou Elevée selon le degré d'ombres.

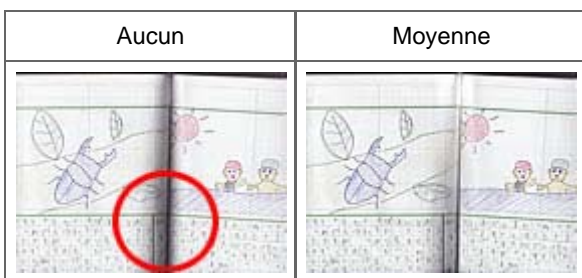

Guide d'utilisation avancée

Guide d'utilisation avancée > Numérisation > Numérisation avec d'autres applications > Correction d'images et réglage des couleurs à l'aide de ScanGear (pilote du scanner) > Réglage des couleurs à l'aide d'un motif de couleur

Ajustement des couleurs à l'aide d'un motif de couleur

Vous pouvez afficher l'aperçu des modifications de couleurs et reproduire les couleurs naturelles en utilisant la fonction Motif de couleur du Mode de base de ScanGear.

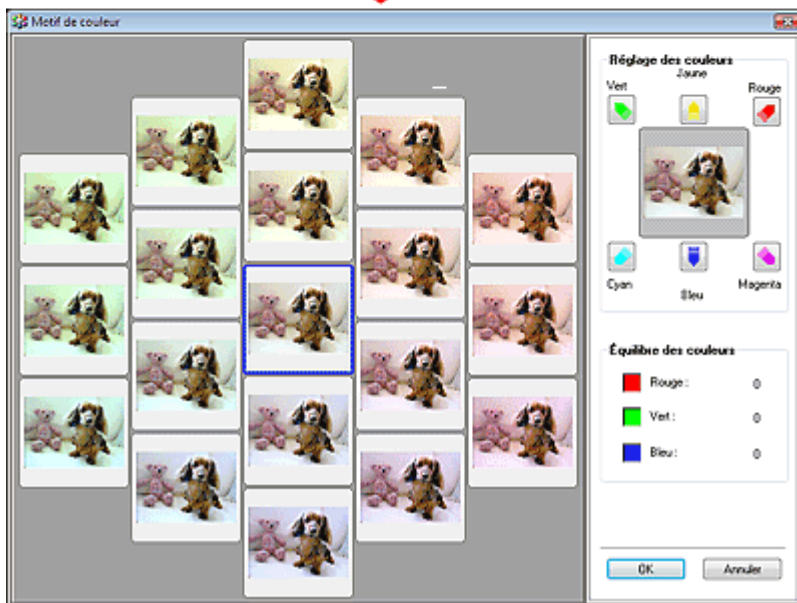
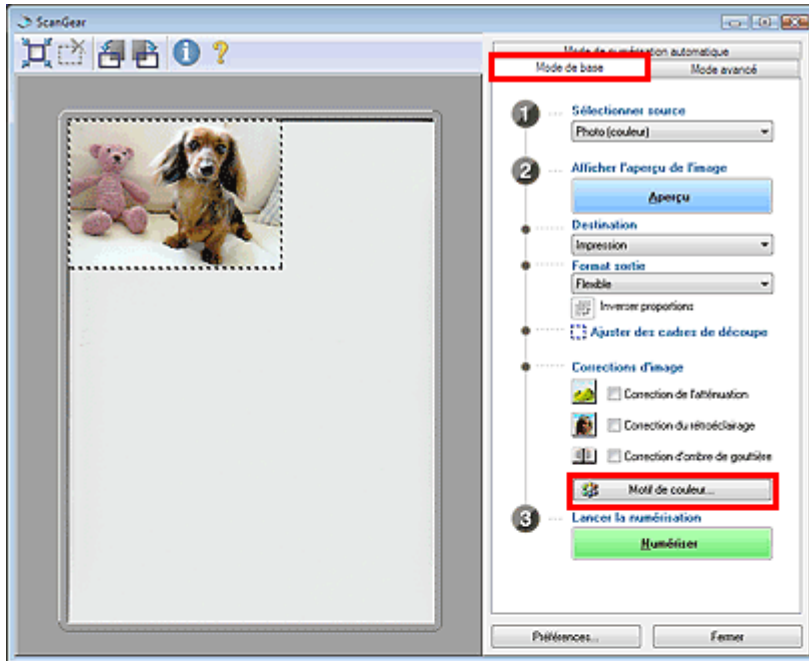

Réglage des couleurs

Corrigez les couleurs qui ont été ternies par le temps ou à dominante de couleur. Une dominante de couleur est un phénomène par lequel une couleur spécifique affecte toute l'image à cause du temps ou de couleurs ambiantes vives.

Cliquez sur une flèche dans Réglage des couleurs pour accentuer la couleur correspondante.

Cyan & rouge, magenta & vert et jaune & bleu sont des paires de couleurs complémentaires (le mélange des couleurs dans chaque paire produit un ton de gris). Vous pouvez reproduire les couleurs naturelles de la scène en réduisant la couleur dominante et en augmentant la couleur complémentaire.

Il est recommandé de repérer une portion de l'image qui devrait être blanche et de régler les couleurs de manière à ce qu'elle devienne blanche.

L'aperçu de l'image apparaît au centre. Les couleurs de l'image changent à mesure que vous les réglez.

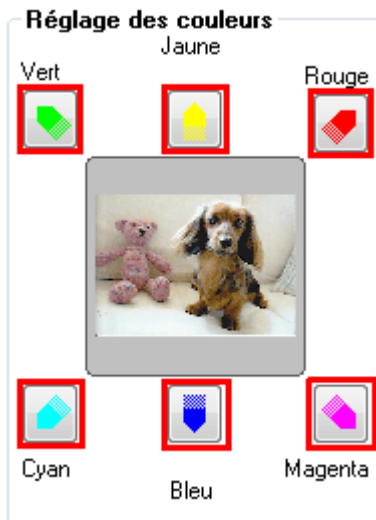

Voici un exemple de correction d'une image bleuâtre.

Le Bleu et le Vert étant trop présents, cliquez sur les flèches correspondant au Jaune et au Magenta pour corriger l'image.

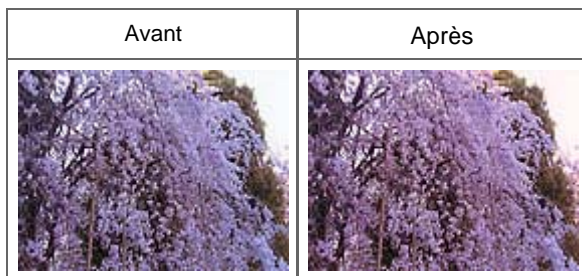

Remarque

- Les ajustements de couleurs ne sont appliqués qu'à la zone de numérisation (cadre de découpe) spécifiée dans la zone d'aperçu.
- Vous pouvez également sélectionner un ton de couleurs dans le motif de couleur affiché dans la partie gauche de l'écran Motif de couleur.
- Vous pouvez également utiliser cette fonction pour ajouter une teinte particulière à une image. Augmentez le magenta pour ajouter une teinte chaude et augmentez le bleu pour ajouter une teinte froide.

Guide d'utilisation avancée

Guide d'utilisation avancée > Numérisation > Numérisation avec d'autres applications > Correction d'images et réglage des couleurs à l'aide de ScanGear (pilote du scanner) > Réglages de la saturation et l'équilibre des couleurs

Ajustement de la saturation et de l'équilibre des couleurs

Dans le Mode avancé de ScanGear, cliquez sur  (Saturation/Équilibre des couleurs).

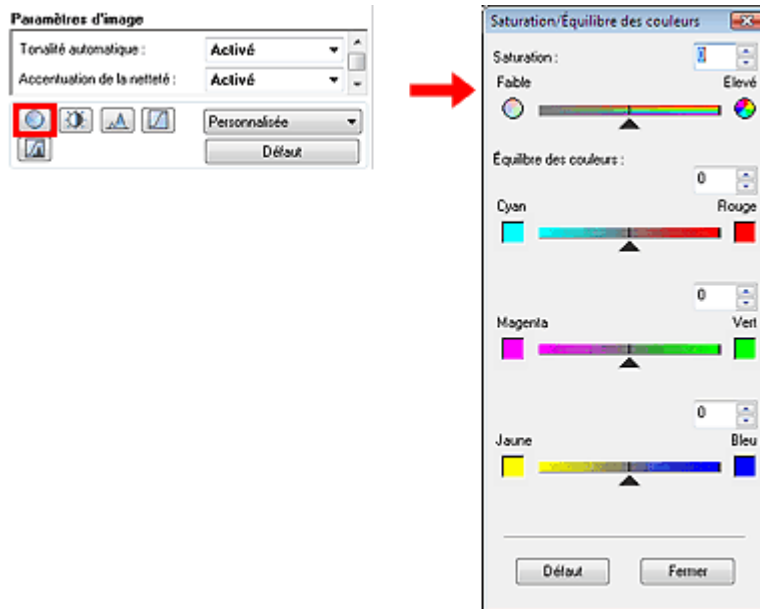

Saturation

Réglez la saturation de l'image (l'éclat). Vous pouvez, par exemple, raviver des couleurs qui ont été ternies par le temps.

Déplacez le curseur ▲ sous Saturation vers la gauche pour réduire la saturation (assombrir l'image) et vers la droite pour l'augmenter (éclaircir l'image). Vous pouvez également saisir une valeur (-127 à 127).



Remarque

- Si vous augmentez trop la saturation, vous risquez de perdre le ton de couleur naturel de l'image d'origine.

Équilibre des couleurs

Ajustez les images à dominante de couleur. Une dominante de couleur est un phénomène par lequel une couleur spécifique affecte toute l'image à cause du temps ou de couleurs ambiantes vives.

Déplacez le curseur ▲ sous chaque paire de couleurs vers la gauche ou la droite afin d'accentuer la couleur correspondante.

Cyan & Rouge

Magenta & Vert

Jaune & Bleu

Il s'agit des paires de couleurs complémentaires (le mélange des couleurs de chaque paire produit un ton de gris). Vous pouvez reproduire les couleurs naturelles de la scène en réduisant la couleur dominante et en augmentant la couleur complémentaire.

En général, il est difficile de corriger entièrement l'image en réglant une seule paire de couleurs. Il est recommandé de repérer une portion de l'image qui devrait être blanche et de régler les trois paires de couleurs de manière à ce que cette portion devienne blanche.

Vous pouvez également saisir une valeur (-127 à 127).

Dans l'exemple suivant, la paire Cyan & Rouge a été ajustée.



Cyan augmenté	Rouge augmenté

Remarque

- Cliquez sur Défaut pour réinitialiser tous les réglages de la fenêtre en cours.

[Haut de la page](#) ↕

Guide d'utilisation avancée

Guide d'utilisation avancée > Numérisation > Numérisation avec d'autres applications > Correction d'images et réglage des couleurs à l'aide de ScanGear (pilote du scanner) > Réglage de la luminosité et du contraste

Ajustement de la luminosité et du contraste

Dans le Mode avancé de ScanGear, cliquez sur  (Luminosité et contraste).

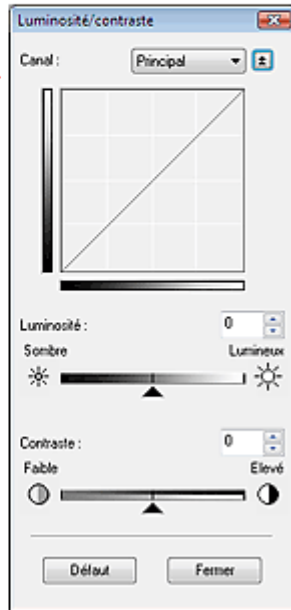
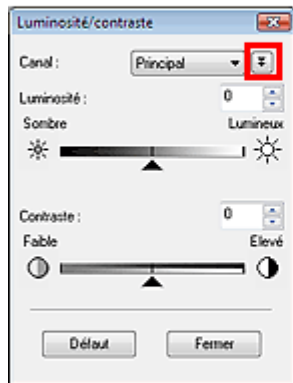
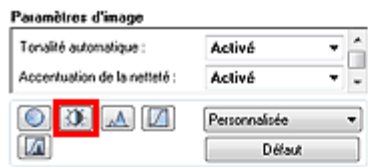

Remarque

- Cliquez sur  pour passer à la vue détaillée. Cliquez sur  pour revenir à l'écran précédent.

Canal

Dans une image, chaque point est une mélange de rouge, de vert et de bleu dont les proportions varient (dégradés). Vous pouvez régler séparément ces couleurs en tant que « canal ».

- **Principal**
Ajustez les combinaisons de rouge, vert et bleu.
- **Rouge**
Ajustez le canal rouge.
- **Vert**
Ajustez le canal vert.
- **Bleu**
Ajustez le canal bleu.

Remarque

- Seul Niveaux de gris apparaît sous Canal lorsque le mode Couleur est défini sur Niveaux de gris.

Luminosité

Permet d'ajuster la luminosité de l'image. Déplacez le curseur  sous Luminosité vers la gauche pour assombrir l'image et vers la droite pour l'éclaircir. Vous pouvez également saisir une valeur (-127 à 127).



Image assombrie	Image d'origine	Image éclaircie

Remarque

- Si vous éclaircissez ou assombrisez trop l'image, les zones de lumière ou les zones d'ombre, respectivement, risquent de disparaître.

Contraste

Le contraste exprime le degré de différence entre les zones les plus sombres et les plus claires d'une image. L'augmentation du contraste accroît la différence, améliorant ainsi la netteté de l'image tandis que la diminution du contraste réduit la différence, atténuant alors la netteté de l'image.

Déplacez le curseur ▲ sous Contraste vers la gauche pour diminuer le contraste de l'image et vers la droite pour l'augmenter. Vous pouvez également saisir une valeur (-127 à 127).



Contraste réduit	Image d'origine	Contraste augmenté

Remarque

- En augmentant le contraste d'une image nette, vous ajoutez un aspect tridimensionnel. Cependant, les zones de lumière et d'ombre risquent de disparaître si le contraste est trop élevé.

Remarque

- Cliquez sur Défaut pour réinitialiser tous les réglages de la fenêtre en cours.

Guide d'utilisation avancée

Guide d'utilisation avancée > Numérisation > Numérisation avec d'autres applications > Correction d'images et réglage des couleurs à l'aide de ScanGear (pilote du scanner) > Réglage de l'histogramme

Ajustement de l'histogramme

Dans le Mode avancé de ScanGear, cliquez sur  (Histogramme).

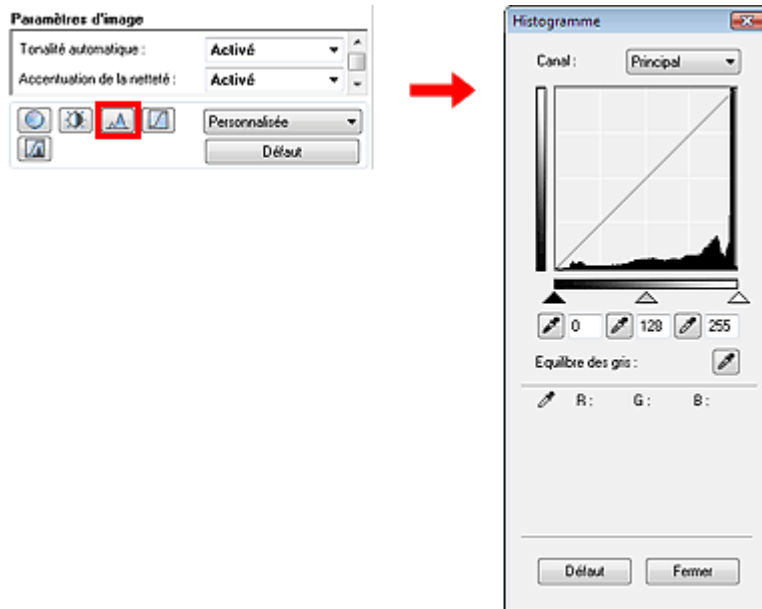

Canal

Dans une image, chaque point est un mélange de rouge, de vert et de bleu dont les proportions varient (dégradés). Vous pouvez régler séparément ces couleurs en tant que « canal ».

- **Principal**

Ajustez les combinaisons de rouge, vert et bleu.

- **Rouge**

Ajustez le canal rouge.

- **Vert**

Ajustez le canal vert.

- **Bleu**

Ajustez le canal bleu.

Remarque

- Seul Niveaux de gris apparaît sous Canal lorsque le mode Couleur est défini sur Niveaux de gris.

Utilisation des histogrammes

Vous pouvez ouvrir l'Histogramme d'une zone précise de chaque canal. Le pic de l'Histogramme indique que la distribution de données est plus élevée.

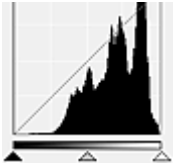
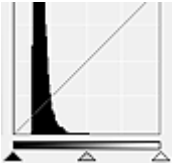
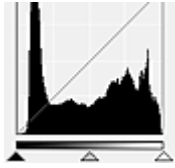

(1) Zone claire	(2) Zone sombre	(3) Image entière

		
Les données distribuées sont plus nombreuses dans la zone de lumière.	Les données distribuées sont plus nombreuses dans la zone d'ombre.	La distribution des données est répartie entre les zones de lumière et d'ombre.

Ajustement des histogrammes (à l'aide du curseur)

Sélectionnez un canal, puis déplacez le curseur ▲ (Point noir) ou △ (Point blanc) pour choisir le niveau qui sera défini comme zone de lumière ou d'ombre.

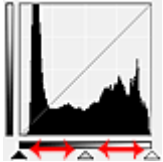

- Toutes les zones se trouvant à gauche du curseur ▲ (Point noir) deviendront noires (niveau 0).
- Les zones se trouvant au niveau du curseur △ (Point intermédiaire) prendront la couleur qui se trouve exactement entre les points noir et blanc.
- Toutes les zones se trouvant à droite du curseur △ (Point blanc) deviendront blanches (niveau 255).

Tonalité automatique est défini par défaut sur Activé. Les réglages illustrés ci-dessous sont exécutés automatiquement.

Déplacement des curseurs Point noir et Point blanc

Déplacez les curseurs Point noir et Point blanc pour ajuster la luminosité.

Images contenant davantage de données dans la zone de lumière

Déplacez le curseur Point noir du côté de la zone de lumière.

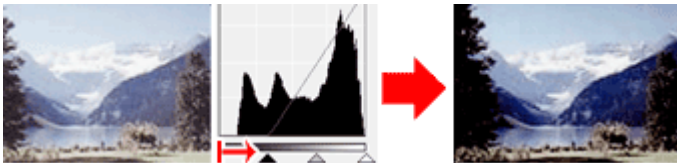

Images contenant davantage de données dans la zone d'ombre

Déplacez le curseur Point blanc du côté de la zone d'ombre.

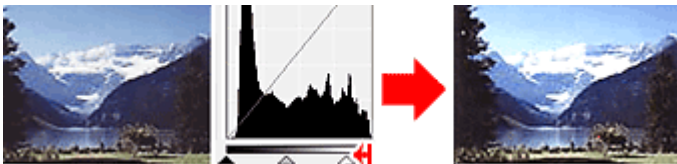

Images avec des données largement distribuées

Déplacez le curseur Point noir du côté de la zone de lumière et le curseur Point blanc du côté de la zone d'ombre.

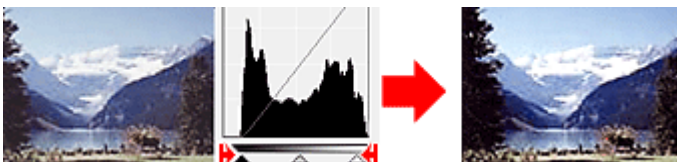

Déplacement du curseur Point intermédiaire

Déplacez le curseur Point intermédiaire pour indiquer le niveau qui déterminera la tonalité intermédiaire.

Images contenant davantage de données dans la zone de lumière

Déplacez le curseur Point intermédiaire du côté de la zone de lumière.

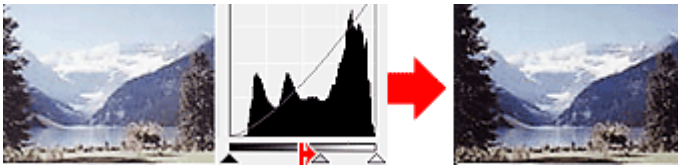

Images contenant davantage de données dans la zone d'ombre





Déplacez le curseur Point intermédiaire du côté de la zone d'ombre.



Ajustement des histogrammes (à l'aide du compte-gouttes)

Lorsque vous sélectionnez un canal et que vous cliquez sur le Point noir, Point intermédiaire ou Point blanc, le pointeur de la souris dans l'aperçu de l'image prend la forme d'un compte-gouttes. Cliquez sur un compte-gouttes sous l'histogramme pour modifier le paramétrage.



- Le point sur lequel vous avez cliqué avec le compte-gouttes  (Point noir) sera le point le plus sombre. Vous pouvez également saisir une valeur (0 à 245).
- Le point sur lequel vous avez cliqué avec le compte-gouttes  (Point intermédiaire) représentera la tonalité intermédiaire. Vous pouvez également saisir une valeur (5 à 250).
- Le point sur lequel vous avez cliqué avec le compte-gouttes  (Point blanc) sera le point le plus lumineux. Vous pouvez également saisir une valeur (10 à 255).
- Cliquez sur  pour Equilibre des gris et dans l'aperçu de l'image, cliquez sur la zone dont vous souhaitez régler la couleur.

Le point sur lequel vous avez cliqué devient alors la référence achromatique et le reste de l'image est ajusté en conséquence. Par exemple, si la neige dans une photo a une teinte bleuâtre, cliquez sur cette zone bleuâtre pour régler la totalité de l'image et reproduire les couleurs naturelles.

Remarque

- Cliquez sur Défaut pour réinitialiser tous les réglages de la fenêtre en cours.

Guide d'utilisation avancée

Guide d'utilisation avancée > Numérisation > Numérisation avec d'autres applications > Correction d'images et réglage des couleurs à l'aide de ScanGear (pilote du scanner) > Réglage de la courbe de tonalité

Ajustement de la courbe de tonalité

Dans le Mode avancé de ScanGear, cliquez sur  (Paramètres de courbe de tonalité).

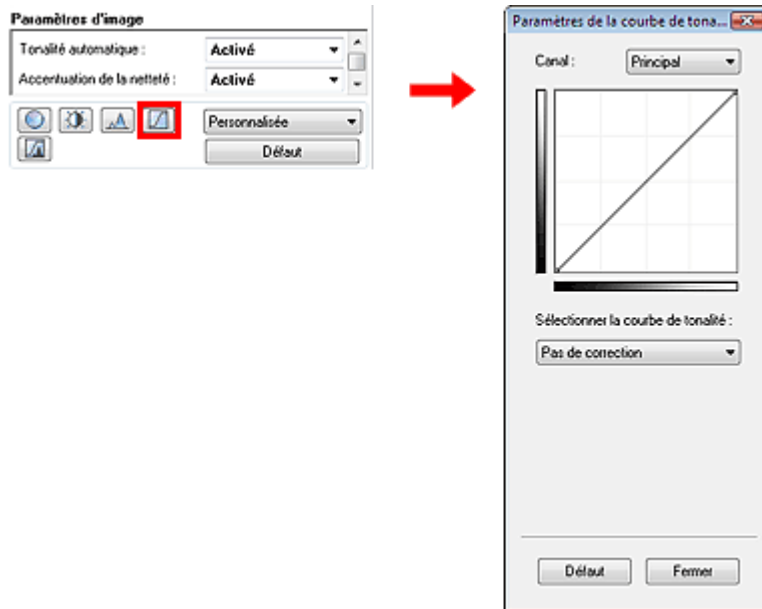

Canal

Dans une image, chaque point est une mélange de rouge, de vert et de bleu dont les proportions varient (dégradés). Vous pouvez régler séparément ces couleurs en tant que « canal ».

- **Principal**
Ajustez les combinaisons de rouge, vert et bleu.
- **Rouge**
Ajustez le canal rouge.
- **Vert**
Ajustez le canal vert.
- **Bleu**
Ajustez le canal bleu.

Remarque

- Seul Niveaux de gris apparaît sous Canal lorsque le mode Couleur est défini sur Niveaux de gris.

Utilisation des courbes de tonalité

Avec ScanGear (pilote du scanner), la numérisation d'images via le scanner représente l'entrée et l'affichage de ces images sur le moniteur représente la sortie. La courbe de tonalité illustre l'équilibre entre l'entrée et la sortie des tonalités pour chaque canal.

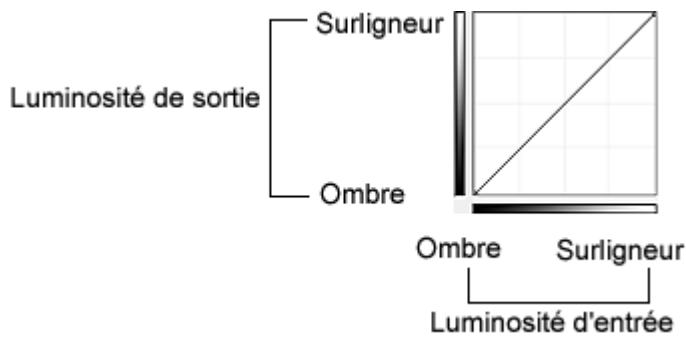

Ajustement de la courbe de tonalité

Sous Sélectionner la courbe de tonalité, choisissez une courbe de tonalité parmi les options Pas de correction, Surexposition, Sous-exposition, Contraste élevé, Inverser l'image négative/positive et Modifier courbe personnalisée.

Pas de correction (aucun réglage)

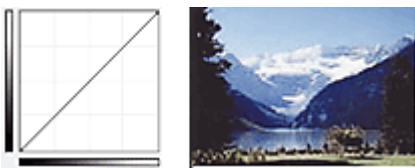

Surexposition (courbe convexe)

Les données de tonalité moyenne de l'entrée s'étirent vers la zone de lumière de la sortie, ce qui donne une image lumineuse à l'écran.

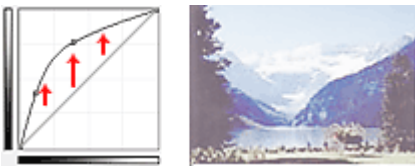

Sous-exposition (courbe convexe)

Les données de tonalité moyenne de l'entrée s'étirent vers la zone d'ombre de la sortie, ce qui donne une image sombre à l'écran.



Contraste élevé (courbe en forme de S)

Les zones de lumière et d'ombre de l'entrée sont améliorées et offrent ainsi une image à contraste élevé.

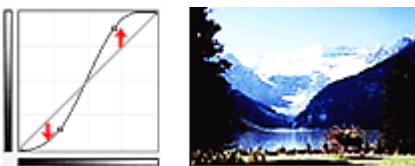

Inverser l'image négative/positive (ligne en pente)

L'entrée et la sortie sont inversées, ce qui donne une inversion des données négatives et positives dans l'image.

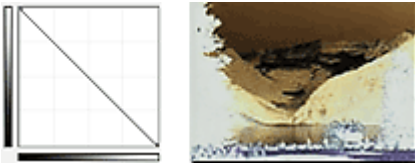

Modifier courbe personnalisée

Vous pouvez faire glisser des points spécifiques sur la Courbe de tonalité afin de régler la luminosité des zones correspondantes.

Remarque

- Cliquez sur Défaut pour réinitialiser tous les réglages de la fenêtre en cours.

[Haut de la page](#)↑

Guide d'utilisation avancée

Guide d'utilisation avancée > Numérisation > Numérisation avec d'autres applications > Correction d'images et réglage des couleurs à l'aide de ScanGear (pilote du scanner) > Réglage du seuil

Paramétrage du seuil

La luminosité des images en couleur et en niveaux de gris est exprimée par une valeur comprise entre 0 et 255. Cependant, dans le cas de la création d'images en noir et blanc, toutes les couleurs sont mappées soit sur le noir (0), soit le blanc (255). Le seuil est la limite qui détermine si une couleur est noire ou blanche. En réglant le niveau de seuil, vous pouvez améliorer la netteté du texte d'un document ou réduire la transparence dans les journaux.

Cette fonction est disponible lorsque Mode Couleur est défini sur Noir et Blanc.

Dans le Mode avancé de ScanGear, cliquez sur  (Seuil).

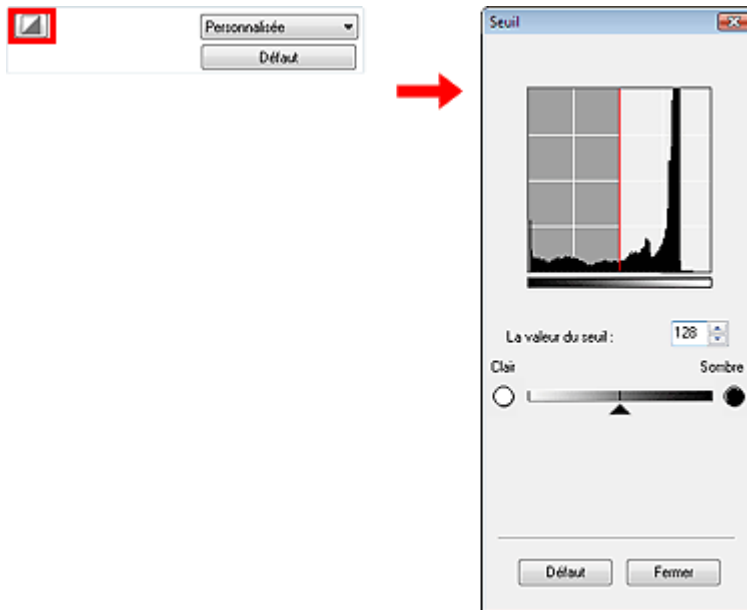

Ajustement du seuil

Déplacez  (curseur) vers la droite pour augmenter la valeur du seuil et augmenter ainsi les zones noires. Faites glisser le curseur vers la gauche pour diminuer la valeur du seuil et augmenter ainsi les zones blanches. Vous pouvez également saisir une valeur (0 à 255).



Remarque

- Cliquez sur Défaut pour réinitialiser tous les réglages de la fenêtre en cours.

Guide d'utilisation avancée

Guide d'utilisation avancée > Numérisation > Numérisation avec d'autres applications logicielles > Écrans de ScanGear (pilote du scanner)

Écrans de ScanGear (pilote du scanner)

Les sections suivantes décrivent les écrans et fonctions de ScanGear (pilote du scanner) et expliquent l'utilisation de ScanGear (pilote du scanner).

- ➔ Onglet Mode de base
- ➔ Onglet Mode avancé
 - Paramètres d'entrée
 - Paramètres de sortie
 - Paramètres d'image
 - Boutons de réglage des couleurs
- ➔ Onglet Mode de numérisation automatique
- ➔ Boîte de dialogue Préférences
 - Onglet Scanner
 - Onglet Aperçu
 - Onglet Numériser
 - Onglet Paramètres de couleur

[Haut de la page](#)↕

Guide d'utilisation avancée

Guide d'utilisation avancée > Numérisation > Numérisation avec d'autres applications logicielles > Écrans de ScanGear (pilote du scanner) > Onglet Mode de base

Onglet Mode de base

Ce mode vous permet de numériser facilement vos documents en suivant les étapes à l'écran.

Dans cette section, vous trouverez les descriptions des paramètres et fonctions du Mode de base.

Les éléments affichés dépendent du type de document et de la façon dont l'écran a été ouvert.

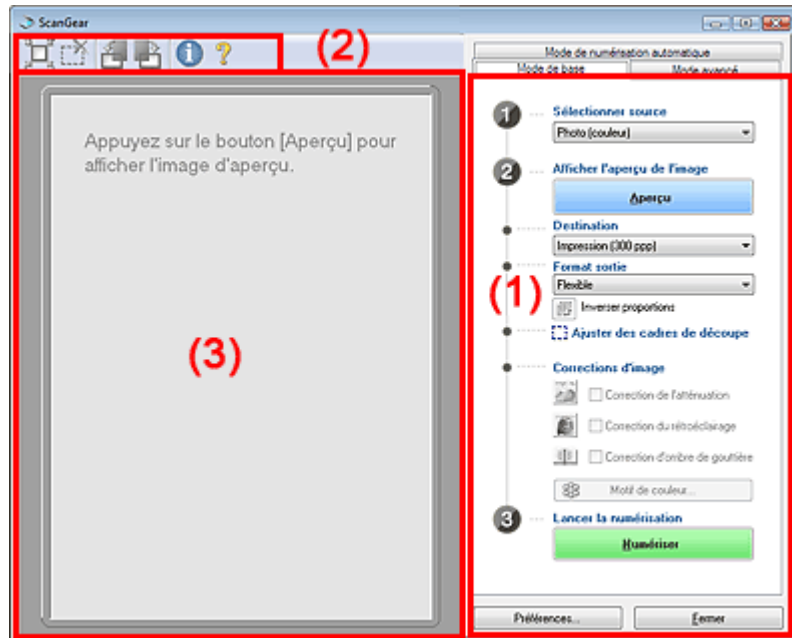

(1) Boutons et paramètres

(2) Barre d'outils

(3) Zone d'aperçu

Boutons et paramètres

- **Sélectionner source**

- **Photo (couleur)**

Numériser des photos couleur.

- **Magazine (couleur)**

Numériser des magazines couleur.

- **Journal (nuances de gris)**

Numériser en noir et blanc du texte et des dessins.

- **Document (nuances de gris)**

Numériser des photos et des documents en noir et blanc.

Ce mode permet de créer des images en noir et blanc de haute résolution.



Remarque

- Si vous sélectionnez une option autre que Journal (nuances de gris), la fonction Accentuation de la netteté est active.
- Si vous sélectionnez Photo (couleur), Magazine (couleur) ou Document (nuances de gris), la fonction Tonalité automatique est active. En revanche, si vous désactivez l'option Toujours exécuter la tonalité automatique dans l'onglet Paramètres de couleur de la boîte de dialogue Préférences, la fonction Tonalité automatique l'est aussi.
- Si vous sélectionnez Magazine (couleur), la fonction Elimination moiré est active.

- **Afficher l'aperçu de l'image**

Cliquez sur Aperçu pour effectuer une numérisation d'essai. Le document numérisé apparaît dans la zone d'aperçu. Un cadre de découpe (zone de numérisation) apparaît conformément au format du document.

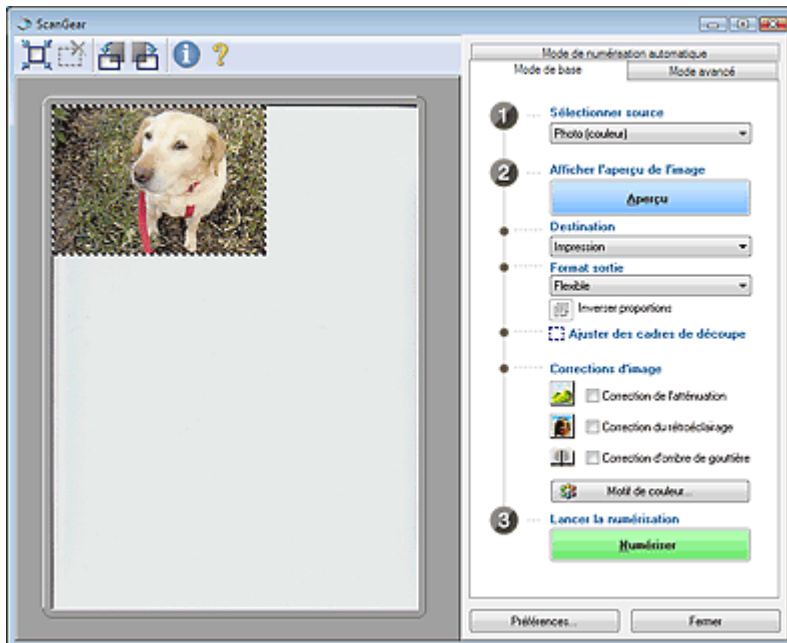

Remarque

- Si vous numérisez les documents sans afficher l'aperçu, les couleurs sont réglées selon le type de document choisi dans Sélectionner source.
- Lors de la première utilisation de la machine, l'étalonnage est automatiquement effectué. Patientez quelques instants jusqu'à ce que l'aperçu de l'image apparaisse.

• Destination

Choisissez l'action à effectuer avec l'image numérisée.

• Impression (300 ppp)

Sélectionnez cette option pour imprimer l'image numérisée.

• Affichage de l'image (150 ppp)

Sélectionnez cette option pour afficher l'image numérisée sur le moniteur.

• OCR (300 ppp)

Choisissez cette fonction pour utiliser l'image numérisée avec le logiciel d'OCR.

Le logiciel d'OCR permet de convertir un texte numérisé en données de texte que vous pouvez ensuite modifier dans un outil de traitement de texte ou un autre programme.

Remarque

- Pour numériser un document à une résolution de 301 ppp minimum, choisissez le Mode avancé après avoir défini la résolution. Consultez la section « [Numérisation en Mode avancé](#) » pour numériser en Mode avancé.

• Format sortie

Sélectionnez le format de sortie.

Les options de format de sortie varient selon l'élément sélectionné dans Destination.

• Flexible

Quand un cadre de découpe est affiché, seule la partie qu'il contient est numérisée à 100 %. Si aucun cadre de découpe n'apparaît, toute la zone d'aperçu est numérisée.

• Format papier (L, A4, etc.)

Sélectionnez le format de sortie. La partie contenue dans le cadre de découpe est numérisée à la taille du format de papier sélectionné. Vous pouvez faire glisser le cadre de découpe pour l'agrandir ou le réduire en conservant les proportions.

• Taille d'écran (1024 x 768 pixels, etc.)

Sélectionnez le format de sortie en pixels.

Un cadre de découpe de la taille d'écran sélectionnée apparaît et seule la partie à l'intérieur du cadre est numérisée. Vous pouvez faire glisser le cadre de découpe pour l'agrandir ou le réduire en conservant les proportions.

• Ajouter/Supprimer...

Ouvrez la boîte de dialogue Ajouter/supprimer le format de sortie dans laquelle enregistrer les formats de sortie personnalisés. Vous pouvez sélectionner cette option si Destination est Impression (300 ppp) ou Affichage de l'image (150 ppp).

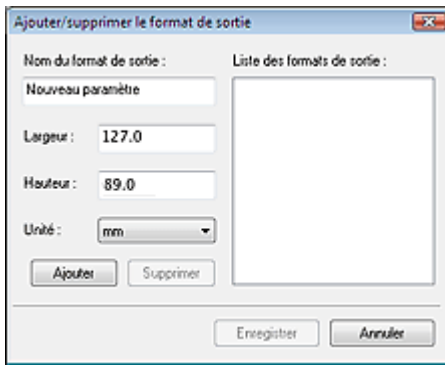

Dans la boîte de dialogue Ajouter/supprimer le format de sortie, vous pouvez spécifier plusieurs formats de sortie et les enregistrer simultanément. Les éléments enregistrés s'affichent dans la liste Format sortie avec les éléments prédéfinis.

Ajouter

Pour ajouter un format, entrez le Nom du format de sortie, la Largeur et la Hauteur, puis cliquez sur Ajouter. Dans Unité, choisissez mm ou pouces si vous sélectionnez Impression (300 ppp) dans Destination, mais vous ne pouvez sélectionner pixels que si vous sélectionnez Affichage de l'image (150 ppp) dans Destination. Le nom du format ajouté s'affiche dans la liste Format sortie. Cliquez sur Enregistrer pour enregistrer les éléments présents dans la liste Format sortie.

Supprimer

Pour supprimer un élément, sélectionnez-le dans la liste Format sortie et cliquez sur Supprimer. Cliquez sur Enregistrer pour enregistrer les éléments présents dans la liste Format sortie.



Important

- Vous ne pouvez pas supprimer des formats de sortie prédéfinis comme A4 et 1024 x 768 pixels.



Remarque

- Enregistrez jusqu'à 10 formats de sortie dans la liste Format sortie.
- Un message d'erreur s'affiche lorsque vous saisissez une valeur non comprise dans la plage du paramètre. Saisissez une valeur dans la plage acceptable.



Remarque

- Vous pouvez indiquer si le cadre de découpe est initialement affiché sur un aperçu et la manière dont il est affiché dans l'onglet Aperçu de la boîte de dialogue Préférences. Consultez la section Cadre de découpe sur les images d'aperçu dans « [Onglet Aperçu](#) ».

• Inverser proportions

Ce bouton est disponible si Format sortie est défini sur tout autre paramètre que Flexible. Cliquez sur ce bouton pour faire pivoter le cadre de découpe. Cliquez à nouveau pour lui rendre son orientation d'origine.

• Ajuster des cadres de découpe

Vous pouvez ajuster la zone de numérisation à l'intérieur de la zone d'aperçu. Si une zone n'est pas spécifiée, le document n'est pas numérisé au format de document (Ajustement automatique). Si une zone a été spécifiée, seule la partie se trouvant dans le cadre de découpe est numérisée.

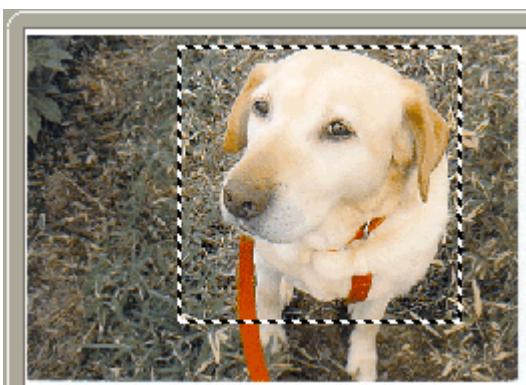

 **Remarque**

- Consultez la section « [Ajustement des cadres de découpe](#) » pour plus d'informations sur les cadres de découpe.

- **Corrections d'image**

- **Correction du ternissement**
Permet de corriger et de numériser les photos ternies par le temps ou à dominante de couleur.
- **Correction du rétroéclairage**
Corrige les photos prises en contre-jour.
- **Correction d'ombre de gouttière**
Permet de corriger les ombres qui apparaissent entre les pages lors de la numérisation de livrets ouverts.

 **Important**

- Afin d'utiliser correctement cette fonction, consultez la section Correction d'ombre de gouttière dans « [Paramètres d'image](#) » (onglet Mode avancé).

- **Motif de couleur...**

Permet d'ajuster la couleur globale de l'image. Vous pouvez corriger les couleurs ternies ou à dominante de couleur, etc. afin de reproduire leurs couleurs naturelles dans l'aperçu des modifications de couleurs.

 **Remarque**

- Consultez la section « [Ajustement des couleurs à l'aide d'un motif de couleur](#) » pour plus d'informations.

- **Lancer la numérisation**

Cliquez sur Numériser pour lancer la numérisation.

 **Remarque**

- Une fois la numérisation lancée, la barre de progression apparaît. Cliquez sur Annuler pour annuler la numérisation.

- **Préférences...**

La boîte de dialogue Préférences s'ouvre et vous pouvez y configurer les paramètres de numérisation/aperçu.

Consultez la section « [Boîte de dialogue Préférences](#) » pour plus d'informations.

- **Fermer**





Permet de fermer ScanGear (pilote du scanner).

Barre d'outils

- **Barre d'outils**

Vous pouvez faire pivoter les aperçus des images à l'aide de la barre d'outils.



-  **(Ajustement automatique)**
Affiche et ajuste automatiquement le cadre de découpe au format du document affiché dans la zone d'aperçu. La zone de numérisation est réduite chaque fois que vous cliquez sur ce bouton sur le cadre de découpe comporte une zone de découpe.
-  **(Supprimer cadre de découpe)**
Supprime le cadre de découpe sélectionné.
-  **(Pivoter à gauche)**
Fait pivoter l'aperçu de l'image de 90 degrés dans le sens inverse des aiguilles d'une montre.
- Le résultat est pris en compte dans l'image numérisée.
- Lorsque vous affichez de nouveau l'aperçu, l'état d'origine de l'image est rétabli.
-  **(Pivoter à droite)**

- Fait pivoter l'aperçu de l'image de 90 degrés dans le sens des aiguilles d'une montre.
- Le résultat est pris en compte dans l'image numérisée.
 - Lorsque vous affichez de nouveau l'aperçu, l'état d'origine de l'image est rétabli.

-  **(Informations)**

Affiche la version de ScanGear (pilote du scanner) et les paramètres actuels.

-  **(Ouvrir le guide)**

Cette page s'affiche.

Zone d'aperçu

- **Zone d'aperçu**

Voici l'endroit où une image test apparaît après que vous avez cliqué sur Aperçu.
Vous pouvez spécifier la zone de numérisation (cadre de découpe) sur l'image affichée.
Vous pouvez également créer plusieurs cadres de découpe.



Remarque

- Consultez la section « [Ajustement des cadres de découpe](#) » pour plus d'informations sur les cadres de découpe.

Rubrique connexe

- ▶ [Numérisation en Mode de base](#)

[Haut de la page](#)↑

Guide d'utilisation avancée

Guide d'utilisation avancée > Numérisation > Numérisation avec d'autres applications logicielles > Écrans de ScanGear (pilote du scanner) > Onglet Mode avancé

Onglet Mode avancé

Ce mode vous permet de définir des paramètres avancés, tels que le mode couleur, la résolution, la luminosité de l'image et le ton de couleurs.

Dans cette section, vous trouverez les descriptions des paramètres et fonctions du Mode avancé.

Les éléments affichés dépendent du type de document et de la façon dont l'écran a été ouvert.

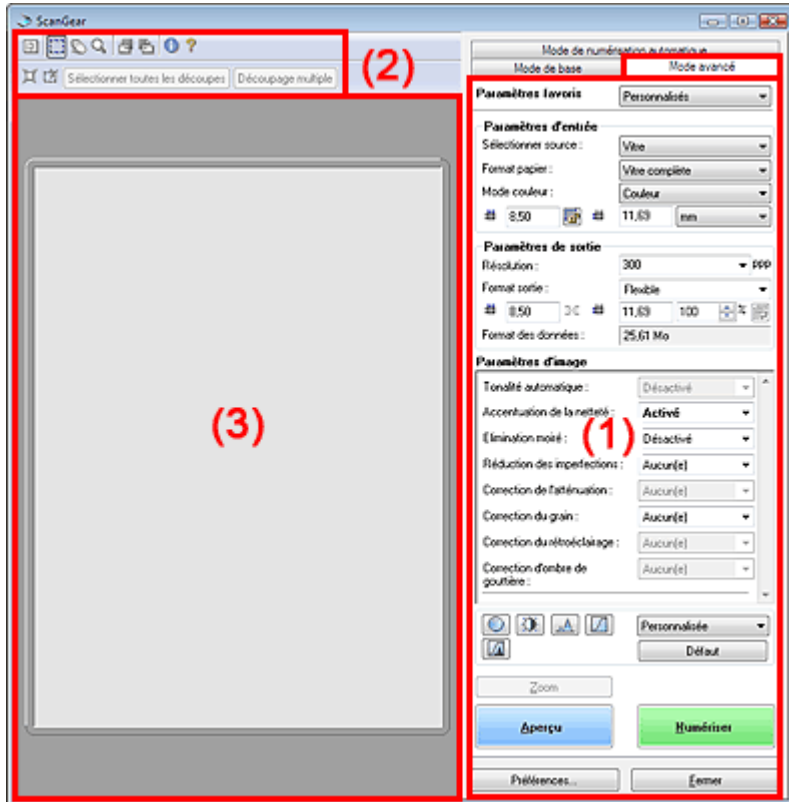

- (1) Boutons et paramètres
- (2) Barre d'outils
- (3) Zone d'aperçu

Boutons et paramètres

- **Paramètres favoris**

Vous pouvez nommer et enregistrer un ensemble de paramètres (paramètres d'entrée, paramètres de sortie, paramètres d'image et boutons de réglage des couleurs) et le charger si vous le souhaitez. Il est conseillé d'enregistrer un groupe de paramètres si vous souhaitez l'utiliser souvent. Vous pouvez également utiliser ces paramètres pour charger à nouveau les paramètres par défaut.

Sélectionnez Ajouter/Supprimer... dans le menu déroulant et la boîte de dialogue Ajouter/supprimer des paramètres favoris s'ouvre.

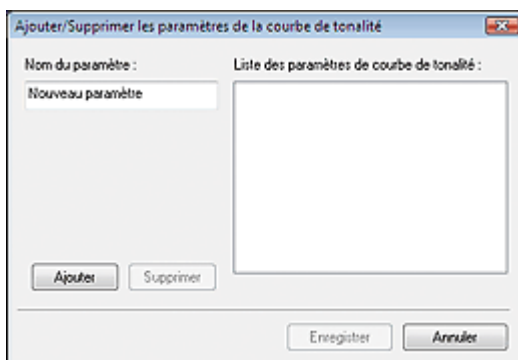

Saisissez le Nom du paramètre, puis cliquez sur Ajouter. Le nom s'affiche dans la liste des paramètres favoris.

Lorsque vous cliquez sur Enregistrer, l'élément apparaît dans la liste Paramètres favoris avec les autres paramètres prédéfinis.



Important

- Vous pouvez définir Ajouter/Supprimer... dans Paramètres favoris après avoir eu un aperçu.



Remarque

- Enregistrez jusqu'à 10 éléments dans la liste des paramètres favoris. Pour supprimer un élément, sélectionnez-le dans la liste des paramètres favoris et cliquez sur Supprimer. Cliquez sur Enregistrer pour enregistrer les paramètres affichés dans la liste des paramètres favoris.

• Paramètres d'entrée

Spécifiez les paramètres d'entrée tel que le type de document et la taille.

➔ [Paramètres d'entrée](#)

• Paramètres de sortie

Spécifiez les paramètres de sortie tels que la résolution et la taille.

➔ [Paramètres de sortie](#)

• Paramètres d'image

Activez/désactivez les différentes fonctions de correction des images.

➔ [Paramètres d'image](#)

• Boutons de réglage des couleurs

Ces boutons vous permettent d'apporter des corrections précises à la luminosité et aux tonalités de l'image. Vous pouvez régler la luminosité ou le contraste global de l'image, ainsi que les valeurs des zones de lumière et d'ombre (histogramme) ou l'équilibre (courbe de tonalité).

➔ [Boutons de réglage des couleurs](#)

• Zoom

Numérise à nouveau en haute résolution la partie située dans le cadre de découpe. Une fois le zoom avant effectué sur l'image, le bouton Zoom devient Annuler. Cliquez sur le bouton Annuler pour ramener l'affichage à son état non agrandi.



Remarque

- Le bouton Zoom permet de renumériser l'image et d'afficher son aperçu en haute résolution.
- Le bouton  (Agrandir/Réduire) dans la barre d'outils effectue un zoom avant rapide dans l'aperçu de l'image. Cependant, la résolution de l'image affichée est faible.

• Aperçu

Permet d'effectuer une numérisation d'essai.

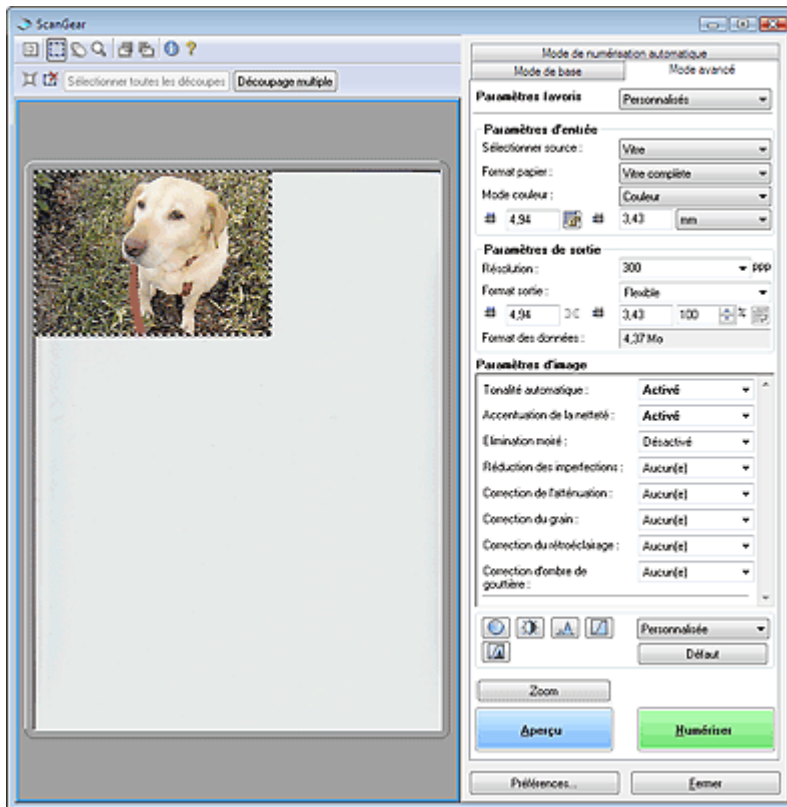

- **Numériser**

Permet de démarrer la numérisation.

Remarque

- Une fois la numérisation lancée, la barre de progression apparaît. Cliquez sur Annuler pour annuler la numérisation.
- Une fois la numérisation terminée, une boîte de dialogue qui vous invite à choisir l'action suivante peut apparaître. Suivez les instructions de l'invite. Pour plus d'informations, consultez la section État de la boîte de dialogue ScanGear après numérisation dans « [Onglet Numériser](#) » (Boîte de dialogue Préférences).
- Si la taille globale des images à numériser est supérieure à 100 Mo, un message vous avertit que le temps de numérisation risque d'être long. Cliquez sur OK pour continuer ou sur Annuler pour annuler la numérisation.

- **Préférences...**

La boîte de dialogue Préférences s'ouvre et vous pouvez y configurer les paramètres de numérisation/aperçu.

Consultez la section « [Boîte de dialogue Préférences](#) » pour plus d'informations.

- **Fermer**

Permet de fermer ScanGear (pilote du scanner).

Barre d'outils

- **Barre d'outils**

Utilisez la barre d'outils du Mode avancé pour effectuer des réglages dans l'aperçu et sélectionner une partie de l'image affichée.

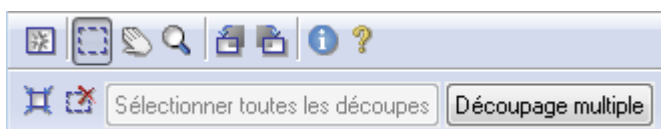









-  **(Erfacer)**

Cliquez sur ce bouton pour supprimer l'image d'aperçu.

Ce bouton réinitialise également les paramètres de barre d'outils et de tonalité.

-  **(Découper)**

Permet de spécifier la zone de numérisation en faisant glisser la souris.

-  **(Déplacer l'image)**
Si l'image agrandie ne tient pas dans la zone d'aperçu, cliquez sur ce bouton et faites glisser l'image sur l'écran jusqu'à ce que la partie voulue apparaisse. Vous pouvez également déplacer l'image à l'aide des barres de défilement.
-  **(Agrandir/Réduire)**
Cliquez sur ce bouton puis sur l'image pour l'agrandir (zoom avant). Cliquez avec le bouton droit sur l'image à réduire (zoom arrière).
-  **(Pivoter à gauche)**
Fait pivoter l'aperçu de l'image de 90 degrés dans le sens inverse des aiguilles d'une montre.
- Le résultat est pris en compte dans l'image numérisée.
- Lorsque vous affichez de nouveau l'aperçu, l'état d'origine de l'image est rétabli.
-  **(Pivoter à droite)**
Fait pivoter l'aperçu de l'image de 90 degrés dans le sens des aiguilles d'une montre.
- Le résultat est pris en compte dans l'image numérisée.
- Lorsque vous affichez de nouveau l'aperçu, l'état d'origine de l'image est rétabli.
-  **(Informations)**
Affiche la version de ScanGear (pilote du scanner) et les paramètres actuels.
-  **(Ouvrir le guide)**
Cette page s'affiche.
-  **(Ajustement automatique)**
Affiche et ajuste automatiquement le cadre de découpe au format du document affiché dans la zone d'aperçu. La zone de numérisation est réduite chaque fois que vous cliquez sur ce bouton sur le cadre de découpe comporte une zone de découpe.
-  **(Supprimer cadre de découpe)**
Supprime le cadre de découpe sélectionné.
- **Sélectionner toutes les découpes**
Ce bouton est disponible lorsqu'il y a au minimum deux cadres de découpe. Tous les cadres de découpe seront affichés en pointillés épais. Les paramètres seront appliqués à tous les cadres de découpe.
- **Découpage multiple**
Détection et découpe automatiquement plusieurs documents placés sur la vitre. Vous pouvez supprimer les cadres de découpe des images que vous ne souhaitez pas numériser.

Remarque

- Consultez la section « [Numérisation de plusieurs documents simultanément en Mode avancé](#) » pour numériser plusieurs documents en même temps.
-

Zone d'aperçu

- **Zone d'aperçu**

Voici l'endroit où une image test apparaît après que vous avez cliqué sur Aperçu. Vous pouvez spécifier la zone de numérisation (cadre de découpe) sur l'image affichée. Vous pouvez également créer plusieurs cadres de découpe.

Remarque

- Consultez la section « [Ajustement des cadres de découpe](#) » pour plus d'informations sur les cadres de découpe.
-

Rubrique connexe

► [Numérisation en Mode avancé](#)

Guide d'utilisation avancée

Guide d'utilisation avancée > Numérisation > Numérisation avec d'autres applications logicielles > Écrans de ScanGear (pilote du scanner) > Onglet Paramètres d'entrée

Paramètres d'entrée

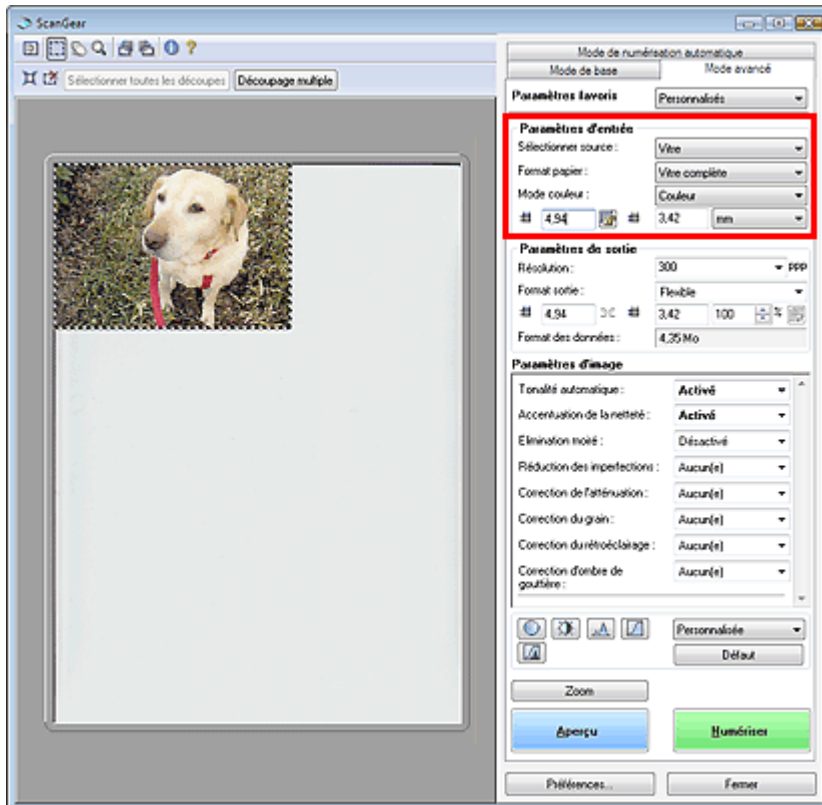

Paramètres d'entrée permet de définir les éléments suivants :

- **Sélectionner source**

Le type de document à numériser s'affiche.

- **Format de papier**



Sélectionnez le format du document à numériser.

Lorsque vous sélectionnez un format, la zone d'aperçu change.

Important

- Certaines applications sont limitées par rapport à la quantité de données numérisées qu'elles peuvent recevoir. ScanGear (pilote du scanner) peut numériser des données d'une taille équivalente à :
 - 21 000 x 30 000 pixels maximum
- Si vous modifiez le paramètre Format de papier après l'affichage de l'aperçu, l'aperçu est supprimé.

Remarque

- Si vous ne savez pas quelle taille sélectionner pour Format papier, définissez le paramètre Format papier sur Vitre complète, puis mesurez la taille du document et saisissez les valeurs dans  (Largeur) et  (Hauteur).

- **Mode couleur**

Sélectionnez le mode de numérisation du document.

- **Couleur**

Sélectionnez ce mode pour numériser des documents couleur ou pour créer des images couleur. Ce mode permet d'obtenir l'image avec 256 niveaux (8 bits) pour R(ouge), V(ert) et B(leu).

- **Niveaux de gris**



Sélectionnez ce mode pour numériser des photographies noir et blanc ou pour créer des images en noir et blanc. Ce mode permet d'obtenir l'image avec 256 niveaux (8 bits) en noir et blanc.



- **Noir et blanc**

Sélectionnez ce mode pour numériser des photos et d'autres documents en noir et blanc. Ce mode permet d'obtenir l'image en noir et blanc. À des niveaux précis (niveau de seuil), le contraste de l'image est divisé en noir et blanc, et affiché en deux couleurs. Vous pouvez définir le niveau de seuil avec le bouton  (Seuil).

- **Format d'entrée**

Le paramètre Format papier s'affiche avant l'aperçu. Après l'aperçu, le cadre de découpe Taille s'affiche..

Vous pouvez ajuster le cadre de découpe (zone de numérisation) en saisissant les valeurs dans  (Largeur) et  (Hauteur).

Cliquez sur  (Conserver proportions) et sélectionnez  (Verrouillé) pour conserver les proportions lorsque vous spécifiez la taille du cadre de découpe.

Important

- Les réglages de paramètres d'entrée sont disponibles uniquement si Format sortie dans Paramètres de sortie est défini sur Flexible. Si vous choisissez un format autre que Flexible, un cadre de découpe apparaît ; sa dimension est calculée à partir des paramètres indiqués dans Format sortie et Résolution, et ses proportions sont fixes.

Remarque

- Les valeurs que vous saisissez seront comprises dans les tailles de documents sélectionnées. Le format minimal est de 96 x 96 pixels si la Résolution est définie sur 600 ppp et si Agrandir/Réduire est défini sur 100 %.
- En cas d'ajustement automatique, les proportions sont conservées car le format est prioritaire sur les autres paramètres.
- Consultez la section « [Ajustement des cadres de découpe](#) » pour plus d'informations sur les cadres de découpe.

Guide d'utilisation avancée

Guide d'utilisation avancée > Numérisation > Numérisation avec d'autres applications logicielles > Écrans de ScanGear (pilote du scanner) > Paramètres de sortie

Paramètres de sortie

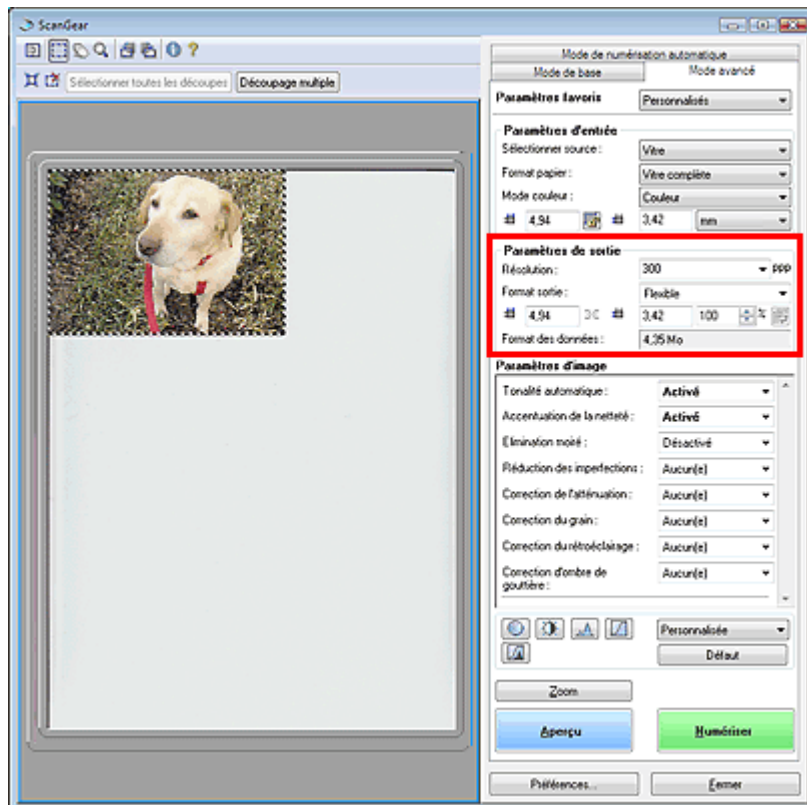

Paramètres de sortie permet de définir les éléments suivants :

- **Résolution**

Sélectionnez la résolution de la numérisation.

Plus la résolution (valeur) choisie est élevée, plus l'image est précise.

Choisissez une résolution via les options affichées en cliquant sur le bouton. Vous pouvez également saisir une valeur comprise entre 25 et 19 200 ppp (par incrément de 1 ppp).



Remarque

- Consultez la section « [Résolution](#) » pour plus d'informations.



- **Format sortie**

Sélectionnez le format de sortie.

Sélectionnez Flexible pour définir un format personnalisé ou sélectionnez un format d'impression ou d'affichage. Sélectionnez Ajouter/Supprimer... pour définir le format personnalisé et l'enregistrer comme nouvelle option de format de sortie.

- **Flexible**

Vous pouvez indiquer la résolution et l'échelle, et ajuster le cadre de découpe. Si aucun cadre de découpe n'apparaît, toute la zone d'aperçu est numérisée. Quand un cadre de découpe est affiché, seule la partie qu'il contient est numérisée.

Pour agrandir/réduire l'image numérisée, saisissez des valeurs dans  (Largeur) et  (Hauteur) dans Paramètres de sortie ou spécifiez une valeur (par 1%) pour %. La valeur maximale disponible pour % dépend de la Résolution. Le pourcentage % peut être défini jusqu'à 19 200 ppp (résolution maximum disponible).

- **Format papier (L, etc.) & Taille d'écran (1024 x 768 pixels, etc.)**

Vous ne pouvez pas spécifier la largeur, la hauteur et l'échelle. L'aperçu de l'image est découpé conformément au format de sortie et à la résolution sélectionnés. La partie contenue dans le cadre de découpe est numérisée à la taille du format de papier/de l'écran sélectionné. Vous pouvez faire glisser le cadre de découpe pour l'agrandir/le réduire ou le déplacer en conservant les proportions.

- **Ajouter/Supprimer...**

Ouvrez la boîte de dialogue Ajouter/supprimer le format de sortie dans laquelle enregistrer/supprimer les formats de sortie personnalisés.

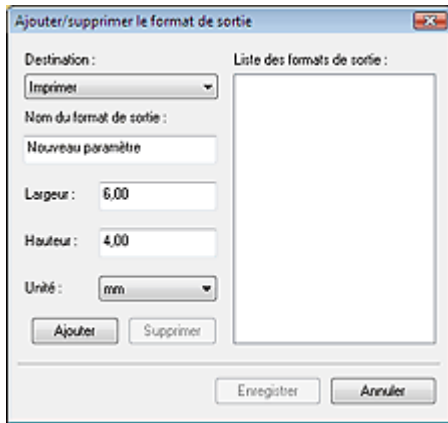

Dans la boîte de dialogue Ajouter/supprimer le format de sortie, vous pouvez spécifier plusieurs formats de sortie et les enregistrer simultanément. Les éléments enregistrés s'affichent dans la liste Format sortie avec les éléments prédéfinis.

Ajouter

Pour ajouter un format, sélectionnez Imprimer ou Affichage de l'image dans Destination, puis entrez le Nom du format de sortie, la Largeur et la Hauteur, et cliquez sur Ajouter. Le nom du format ajouté s'affiche dans la liste Format sortie.

Cliquez sur Enregistrer pour enregistrer tous les éléments ajoutés. Cliquez sur Annuler pour annuler tous les éléments ajoutés après l'ouverture de la boîte de dialogue Ajouter/supprimer le format de sortie.

Supprimer

Pour supprimer un élément, sélectionnez-le dans la liste Format sortie et cliquez sur Supprimer. Les éléments supprimés disparaissent de la liste Format sortie.

Lorsque vous cliquez sur Enregistrer, les éléments n'apparaissant plus dans la liste Format sortie sont supprimés. Lorsque vous cliquez sur Annuler, le format n'est pas supprimé.



Important

- Vous ne pouvez pas supprimer des formats de sortie prédéfinis comme A4 et 1024 x 768 pixels.



Remarque

- Enregistrez jusqu'à 10 formats de sortie dans la liste Format sortie pour chaque destination.
- Un message d'erreur s'affiche lorsque vous saisissez une valeur non comprise dans la plage du paramètre. Saisissez une valeur comprise dans la gamme affichée dans le message.
- Le paramètre Unité varie en fonction de Destination. Pour Imprimer, sélectionnez mm ou pouces. Pour Affichage de l'image, l'unité utilisée est pixels.



Remarque

- Consultez la section « [Ajustement des cadres de découpe](#) » pour plus d'informations sur les cadres de découpe.
- Vous pouvez indiquer si le cadre de découpe est initialement affiché sur un aperçu et la manière dont il est affiché dans l'onglet Aperçu de la boîte de dialogue Préférences. Consultez la section Cadre de découpe sur les images d'aperçu dans « [Onglet Aperçu](#) ».

● (Commuter les proportions)

Faites pivoter le cadre de découpe de 90 degrés. Cliquez à nouveau pour lui rendre son orientation d'origine.

● Taille des données

Un fichier d'image est créé lorsque l'écran d'aperçu est numérisé. Sa taille s'affiche lorsqu'il est enregistré au format BMP.



Remarque

- Si la taille du fichier est de 100 Mo ou plus, la valeur s'affiche en rouge. Dans ce cas, un message d'avertissement apparaît lorsque vous cliquez sur Numériser. Il vous est recommandé de modifier chaque réglage pour définir Format des données sur une valeur de 99 Mo maximum, puis scanner.

Guide d'utilisation avancée

Guide d'utilisation avancée > Numérisation > Numérisation avec d'autres applications logicielles > Écrans de ScanGear (pilote du scanner) > Paramètres d'image

Paramètres d'image

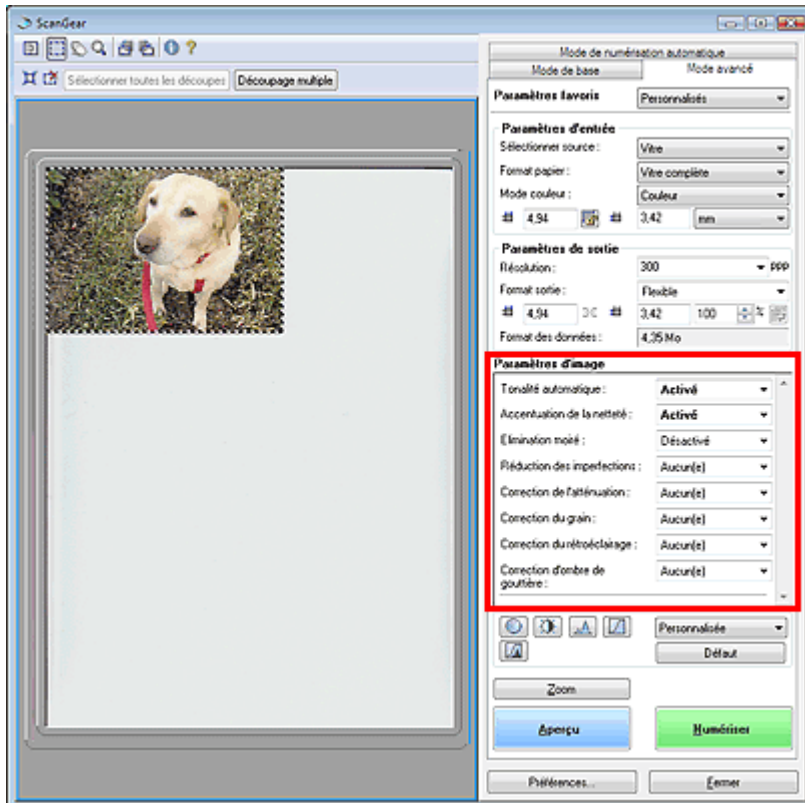

Important

- N'appliquez pas ces fonctions aux images sans moiré, imperfections ou couleurs ternies. Le ton de couleurs peut être affecté.
- Les paramètres qu'il est possible de sélectionner dépendent des paramètres du mode couleur.
- La numérisation peut prendre plus de temps lorsque vous utilisez l'option Paramètres d'image.
- Les résultats de la correction d'image peut différer de l'image de l'aperçu.

Paramètres d'image permet de définir les éléments suivants :

● Tonalité automatique

Si ce paramètre est défini sur Activé, la luminosité dans la zone spécifiée de l'image est ajustée automatiquement sur la valeur optimale. Le résultat du réglage des couleurs se reflète sur toute l'image. Ce paramètre est Activé par défaut.

Important

- Vous pouvez définir Tonalité automatique après l'aperçu.
- Vous pouvez définir ce paramètre lorsque Recommandés est sélectionné sur l'onglet Paramètres de couleur de la boîte de dialogue Préférences.
- Lorsque vous cliquez sur Découpage multiple, ce paramètre devient Activé et vous ne pouvez plus apporter de modifications.

Remarque

- Lors de l'aperçu ou de la numérisation d'images avec une tonalité de couleurs unie (comme le ciel), cette tonalité peut varier par rapport à l'image source en raison de la fonction Tonalité automatique. Dans ce cas, définissez l'option Tonalité automatique sur Désactivé.

● Accentuation de la netteté

Lorsque ce paramètre est défini sur Activé, le contour des sujets est amélioré pour augmenter la netteté de l'image. Ce paramètre est Activé par défaut.

● Élimination moiré

Les images et les photographies imprimées sont affichées sous la forme d'un ensemble de petits points. Le moiré est une interférence entre les points qui provoque des dégradés non uniformes et

l'apparition d'un motif rayé sur l'image. La fonction Elimination moiré sert à réduire cet effet de moiré. Ce paramètre est Désactivé par défaut.



Remarque

- Même si Elimination moiré est défini sur Activé, un effet de moiré risque de subsister si Accentuation de la netteté est également défini sur Activé. Dans ce cas, définissez l'option Accentuation de la netteté sur Désactivé.
- Si vous sélectionnez l'option Magazine (couleur) dans Sélectionner source en Mode de base, cela a le même effet que lorsque l'option Elimination moiré est définie sur ACTIVEE en Mode avancé.

● Réduction des imperfections

Les photographies numérisées peuvent contenir des points blancs dus à des imperfections. Cette fonction permet de réduire ces défauts. Ce paramètre est défini sur Aucun par défaut.

● Aucun

La poussière et les rayures ne seront pas réduites.

● Faible

Sélectionnez cette option pour réduire la présence de petites poussières et rayures. Des traces les plus importantes peuvent subsister.

● Moyenne

Il est généralement recommandé de sélectionner ce paramètre.

● Elevée

Sélectionnez cette option pour réduire la présence de poussières et rayures importantes. Cependant, des traces du processus de réduction peuvent subsister et des parties détaillées de l'image risquent d'être supprimées.



Important

- Cette fonction peut ne pas être efficace pour certains types de photos.



Remarque

- Il est recommandé de sélectionner Aucun lorsque vous numérisez des documents imprimés.

● Correction du ternissement

Utilisez cette fonction pour corriger les photos ternies par le temps ou qui ont une dominante de couleur. Une dominante de couleur est un phénomène par lequel une couleur spécifique affecte toute l'image à cause du temps ou de couleurs ambiantes vives. Ce paramètre est défini sur Aucun par défaut.

● Aucun

La correction du ternissement ne sera pas appliquée.

● Faible

Sélectionnez cette option pour corriger un ternissement et une dominante de couleur faibles.

● Moyenne

Il est généralement recommandé de sélectionner ce paramètre.

● Elevée

Sélectionnez cette option pour corriger un ternissement et une dominante de couleur importants. La tonalité de l'image peut être affectée.



Important

- Vous pouvez configurer le paramètre Correction du ternissement après l'aperçu.
- La correction du ternissement peut ne pas être efficace si la zone numérisée est trop petite.
- Vous pouvez définir ce paramètre lorsque Recommandés est sélectionné sur l'onglet Paramètres de couleur de la boîte de dialogue Préférences.
- Lorsque vous cliquez sur Découpage multiple, ce paramètre devient Aucun et vous ne pouvez plus apporter de modifications.

● Correction du grain

Utilisez cette fonction pour réduire l'aspect granuleux (rugosité) des photos réalisées à l'aide d'un film à haute sensibilité. Ce paramètre est défini sur Aucun par défaut.

- **Aucun**

L'aspect granuleux ne sera pas réduit.

- **Faible**

Sélectionnez cette option lorsque la photo est légèrement granuleuse.

- **Moyenne**

Il est généralement recommandé de sélectionner ce paramètre.

- **Elevée**

Sélectionnez cette option lorsque la photo est très granuleuse. Les dégradés et la netteté de l'image peuvent être affectés.

**Important**

- La correction du grain peut ne pas être efficace si la zone numérisée est trop petite.

- **Correction du rétroéclairage**

Utilisez cette fonction pour corriger les photos prises en contre-jour.

Lorsque vous modifiez le paramètre Correction du rétroéclairage, le résultat sera reflété dans l'image d'aperçu.

- **Aucun**

La correction du rétroéclairage ne sera pas appliquée.

- **Faible**

Sélectionnez ce paramètre pour corriger les photos légèrement en contre-jour. Cela n'affectera pas le contraste de l'image.

- **Moyenne**

Il est généralement recommandé de sélectionner ce paramètre.

- **Elevée**

Sélectionnez ce paramètre pour corriger les photos avec un contre-jour important. Cela peut affecter le contraste de l'image.

**Important**

- Vous pouvez configurer le paramètre Correction du rétroéclairage après l'aperçu.
- Vous pouvez définir ce paramètre lorsque Recommandés est sélectionné sur l'onglet Paramètres de couleur de la boîte de dialogue Préférences.
- La correction du rétroéclairage peut ne pas être efficace si la zone numérisée est trop petite.
- Lorsque vous cliquez sur Découpage multiple, vous ne pouvez plus modifier ce paramètre.

**Remarque**

- Des défauts peuvent apparaître lorsque le paramètre de correction du rétroéclairage est appliqué. Vous pouvez les réduire en appliquant la fonction Correction du grain et en définissant la fonction Accentuation de la netteté sur Désactivé.

- **Correction d'ombre de gouttière**

Utilisez cette fonction pour corriger les ombres qui apparaissent entre les pages lors de la numérisation de brochures.

Lorsque vous définissez l'option Correction d'ombre de gouttière dans l'image d'aperçu, le résultat est répercuté. Affichez un aperçu des effets avant la numérisation, les résultats pouvant varier en fonction du type de document et des pressions effectuées.

Le texte/ligne effacé ou flou dû à des pages courbées n'est pas corrigé.

- **Aucun**

L'ombre de gouttière ne sera pas corrigée.

- **Faible**

Sélectionnez cette option lorsque l'effet est trop élevé avec le réglage Moyenne.

- **Moyenne**

Il est généralement recommandé de sélectionner ce paramètre.

- **Elevée**

Sélectionnez cette option lorsque l'effet est trop faible avec le réglage Moyenne.

Important

- Ne placez pas d'éléments d'un poids supérieur à 2 kg sur la vitre. N'exercez pas de pression supérieure à 2 kg sur le document. Si vous appuyez trop lourdement, le scanner peut ne pas fonctionner correctement et vous risquez de casser la vitre.
- Lorsque vous cliquez sur Découpage multiple, ce paramètre n'est pas disponible. Cliquez sur Réinitialiser, puis modifiez le paramètre.
- Alignez le document avec les bords de la vitre. Dans le cas contraire, l'ombre ne sera pas corrigée correctement.



- Les ombres peuvent ne pas être corrigées correctement en fonction du document. Si l'arrière-plan de la page n'est pas blanc, des ombres peuvent ne pas être détectées correctement ou ne pas être détectées du tout.
- Lors de la numérisation, appuyez sur la reliure en exerçant la même pression que pour la réalisation de l'aperçu de la numérisation. Si la reliure n'est pas à plat, l'ombre ne sera pas corrigée correctement.



Le positionnement du document dépend du modèle du scanner et du document à numériser.

Remarque

- Couvrez le document d'un tissu sombre si des points blancs, des stries ou des motifs colorés apparaissent dans le résultat final de la numérisation à cause de la lumière environnante qui filtre entre le document et la vitre d'exposition.
- Si l'ombre n'est pas corrigée correctement, ajustez le cadre de découpe sur l'image d'aperçu.

➡ [Ajustement des cadres de découpe](#)

[Haut de la page](#) ↕

Guide d'utilisation avancée

Guide d'utilisation avancée > Numérisation > Numérisation avec d'autres applications logicielles > Écrans de ScanGear (pilote du scanner) > Boutons de réglage des couleurs

Boutons de réglage des couleurs

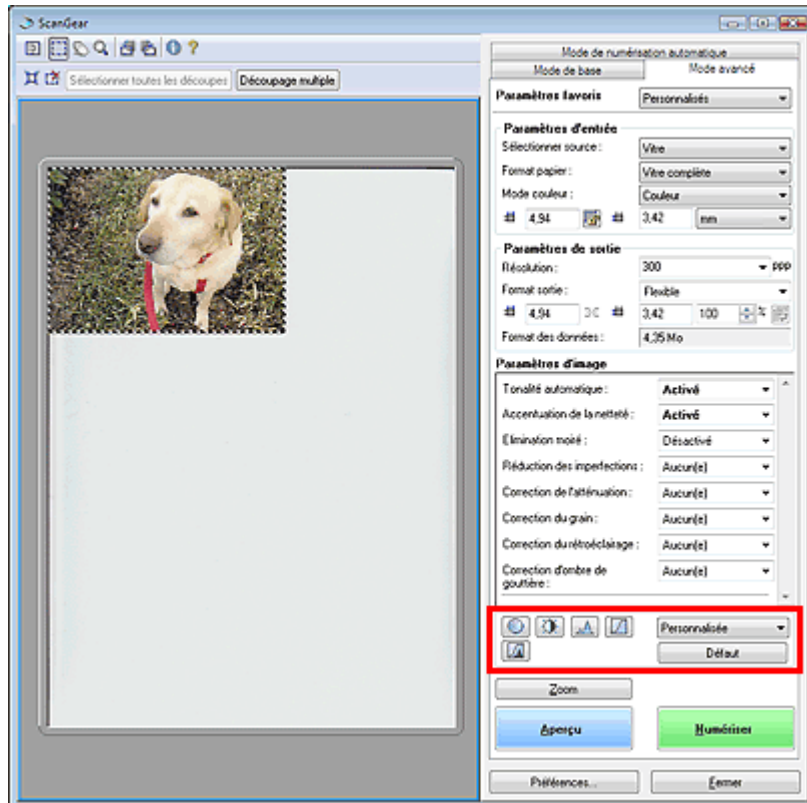

Les boutons de réglage des couleurs vous permettent de procéder à des corrections précises de la luminosité et des tons. Vous pouvez régler la luminosité ou le contraste global de l'image, ainsi que les valeurs des zones de lumière et d'ombre (histogramme) ou l'équilibre (courbe de tonalité).

Important

- Les boutons de réglage des couleurs ne sont pas disponibles si vous appliquez la fonction Découpage multiple ou si vous sélectionnez Correspondance des couleurs dans l'onglet Paramètres de couleur de la boîte de dialogue Préférences.
- Les paramètres qu'il est possible de sélectionner dépendent des paramètres du mode couleur.

Remarque

- Lorsque vous ajustez l'image grâce aux boutons de réglage des couleurs, les résultats seront reflétés dans l'image d'aperçu.

Cliquez sur le bouton de réglage des couleurs pour définir les éléments suivants :

• (Saturation/Équilibre des couleurs)

Ajustez l'éclat et le ton de l'image. Cette fonction permet d'éclaircir les couleurs qui ont été ternies par le temps ou à dominante de couleur. Une dominante de couleur est un phénomène par lequel une couleur spécifique affecte toute l'image à cause du temps ou de couleurs ambiantes vives.

➔ Ajustement de la saturation et de l'équilibre des couleurs

• (Luminosité/Contraste)

Ajustez la luminosité et le contraste de l'image. Si l'image est trop sombre ou trop claire, ou si la qualité d'image est terne à cause d'un manque de contraste, vous pouvez régler les niveaux de luminosité et de contraste.

➔ Ajustement de la luminosité et du contraste

• (Histogramme)

Un histogramme vous permet de visualiser la concentration de données à chaque niveau de luminosité d'une image. Vous pouvez spécifier le niveau le plus sombre (zone d'ombre) ou le plus clair (zone de lumière) d'une image, couper les niveaux et étendre la tonalité intermédiaire de l'image.

➔ Ajustement de l'histogramme

•  **(Paramètres de courbe de tonalité)**

Ajustez la luminosité d'une image en modifiant le graphique (courbe de tonalité) qui indique l'équilibre entre l'entrée et la sortie des tonalités. Vous pouvez régler avec précision la luminosité d'une zone spécifique.

➔ Ajustement de la courbe de tonalité

•  **(Contrôle final)**

Procédez à une vérification finale des réglages de couleur. La courbe de tonalité synthétisée finale et l'histogramme provenant du traitement d'image s'affichent. Aucun réglage n'est requis dans cet écran.

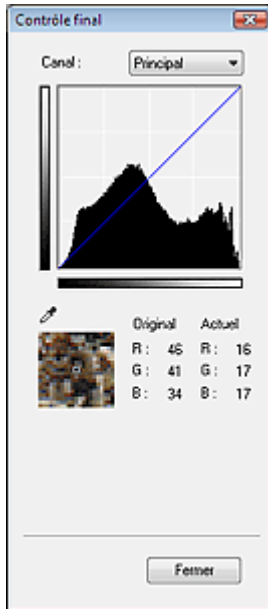

- Pour une image couleur, sélectionnez une couleur pour régler le Rouge, le Vert ou le Bleu dans Canal ou sélectionnez Principal pour sélectionner les trois couleurs en même temps.
- Si vous placez le curseur sur l'aperçu de l'image, la portion est agrandie et les valeurs RVB avant et après le réglage s'affichent (seulement la valeur N si Mode couleur est défini sur Niveaux de gris).

•  **(Seuil)**

Définissez la limite (seuil) qui sépare le blanc et le noir. En réglant le niveau de seuil, vous pouvez améliorer la netteté du texte d'un document ou réduire la transparence dans les journaux.

➔ Paramétrage du seuil

• **Perso.**

Vous pouvez nommer et enregistrer un ensemble de paramètres de courbe de tonalité et de seuil créés à l'aide des boutons de réglage des couleurs.

Sélectionnez Ajouter/Supprimer... dans le menu déroulant. Lorsque Mode couleur est défini sur un paramètre autre que Noir et blanc, la boîte de dialogue Ajouter/supprimer des param. de courbe de tonalité s'ouvre. Lorsque Mode couleur est défini sur Noir et blanc, la boîte de dialogue Ajouter/supprimer des paramètres de seuil s'ouvre.

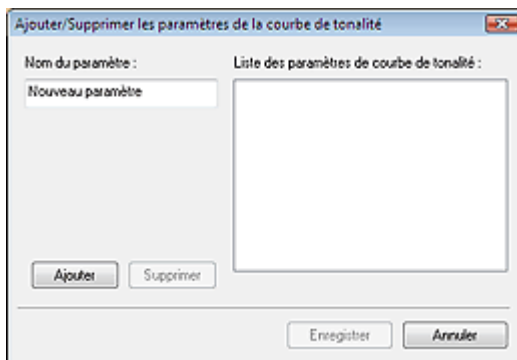

Saisissez le Nom du paramètre, puis cliquez sur Ajouter. Le nom s'affiche dans Liste des paramètres de courbe de tonalité ou Liste des paramètres de seuil.

Cliquez sur Enregistrer.

Vous pouvez également charger les paramètres de courbe de tonalité et de seuil et les appliquer à

l'aperçu de l'image. Pour charger les paramètres, sélectionnez l'élément enregistré dans le menu déroulant.

Pour supprimer un élément, sélectionnez-le dans Liste des paramètres de courbe de tonalité ou Liste des paramètres de seuil et cliquez sur Supprimer.



Remarque

- Enregistrez jusqu'à 20 éléments.
-

• Défaut

Réinitialisez tous les réglages (Saturation/Équilibre des couleurs, Luminosité et contraste, Histogramme et Courbe de tonalités

[Haut de la page](#)↑

Guide d'utilisation avancée

Guide d'utilisation avancée > Numérisation > Numérisation avec d'autres applications logicielles > Écrans de ScanGear (pilote du scanner) > Onglet Mode de numérisation automatique

Onglet Mode de numérisation automatique

Ce mode permet de numériser facilement en plaçant simplement les documents sur la vitre et en cliquant sur un bouton.

En Mode de numérisation automatique, les documents sont automatiquement détectés. Il est inutile de spécifier les cadres de découpe ou de d'apporter des corrections à l'image.



- **Documents pris en charge**

- Photos, Hagaki, cartes de visite, magazines, journaux, documents texte et CD/DVD.

- **Important**

- Les types de documents suivants ne peuvent pas être numérisés correctement. Dans ce cas, spécifiez le type de document dans l'onglet Mode de base ou Mode avancé, puis numériser à nouveau.
 - Documents autres que des photos, Hagaki, cartes de visite, magazines, journaux, documents texte et CD/DVD
 - Documents texte inférieurs à 2L (127 mm x 178 mm), tels que les livres de poche dont la reliure a été coupée
 - Documents imprimés sur du papier blanc fin
 - Documents larges tels que les photos panoramiques
 - ➔ Numérisation en Mode de base
 - ➔ Numérisation en Mode avancé
- La numérisation des étiquettes de CD/DVD réfléchissantes risque d'être incorrecte.
- Placez correctement les documents en fonction du type de document à numériser. Dans le cas contraire, le document risque de ne pas être numérisé correctement. Consultez la section « [Mise en place des documents](#) » pour plus d'informations sur la mise en place des documents.
- Numériser à partir de [l'onglet Mode de base](#) ou [Mode avancé](#) pour réduire le moiré.

- **Comment placer les documents** 

[Mise en place des documents](#) s'affiche.

- **Afficher les images numérisées**

Cochez cette case pour afficher les miniatures des images numérisées dans une autre fenêtre.

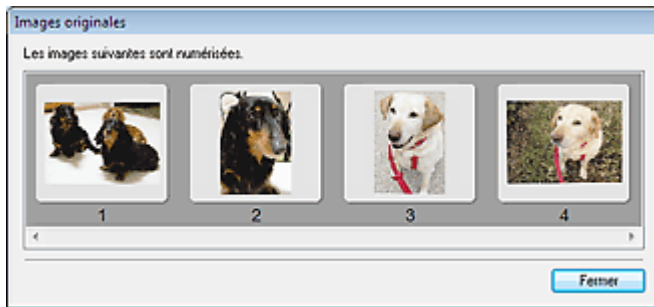

- **Numériser**

La numérisation commence.

- **Remarque**

- Une fois la numérisation lancée, la barre de progression apparaît. Cliquez sur Annuler pour annuler la numérisation.
- Une fois la numérisation terminée, une boîte de dialogue qui vous invite à choisir l'action suivante peut apparaître. Suivez les instructions de l'invite. Pour plus d'informations, consultez la section État de la boîte de dialogue ScanGear après numérisation dans « [Onglet Numériser](#) » (Boîte de dialogue Préférences).

- **Instructions** 

Cette page s'affiche.

- **Préférences...**

La boîte de dialogue Préférences s'ouvre et vous pouvez y configurer les paramètres de numérisation/aperçu.

➔ [Boîte de dialogue Préférences](#)

- **Fermer**

Permet de fermer ScanGear (pilote du scanner).

Rubrique connexe

► [Numérisation en Mode de numérisation automatique](#)

[Haut de la page](#) ↕

Guide d'utilisation avancée

Guide d'utilisation avancée > Numérisation > Numérisation avec d'autres applications logicielles > Écrans de ScanGear (pilote du scanner) > Boîte de dialogue Préférences

Boîte de dialogue Préférences

Cliquez sur Spécifier... dans l'écran ScanGear (pilote du scanner) pour ouvrir la boîte de dialogue Préférences.

Dans la boîte de dialogue Préférences, vous pouvez choisir des paramètres avancés pour les fonctions ScanGear (pilote du scanner) via les onglets Scanner, Aperçu, Numériser et Paramètres de couleur.

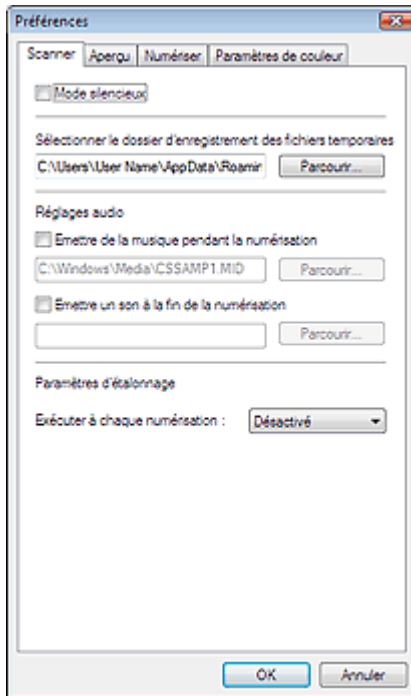

Onglet Scanner

Permet de spécifier le dossier dans lequel enregistrer temporairement les images, ainsi qu'un fichier son à lire pendant la numérisation ou à la fin de la numérisation.

➔ Onglet Scanner

Onglet Aperçu

Permet de sélectionner les opérations à effectuer dans l'aperçu lorsque ScanGear (pilote du scanner) est lancé et d'indiquer le type d'affichage des cadres de découpe après la prévisualisation des images.

➔ Onglet Aperçu

Onglet Numériser

Permet de sélectionner l'action à entreprendre avec ScanGear (pilote du scanner) après la numérisation des images.

➔ Onglet Numériser

Onglet Paramètres de couleur

Permet de sélectionner le mode d'ajustement des couleurs, d'activer/de désactiver Tonalité automatique et de spécifier la valeur gamma du moniteur.

➔ Onglet Paramètres de couleur

[Haut de la page](#) ↕

Guide d'utilisation avancée

Guide d'utilisation avancée > Numérisation > Numérisation avec d'autres applications logicielles > Écrans de ScanGear (pilote du scanner) > Onglet Scanner

Onglet Scanner

Dans l'onglet Scanner, vous pouvez spécifier les paramètres suivants.

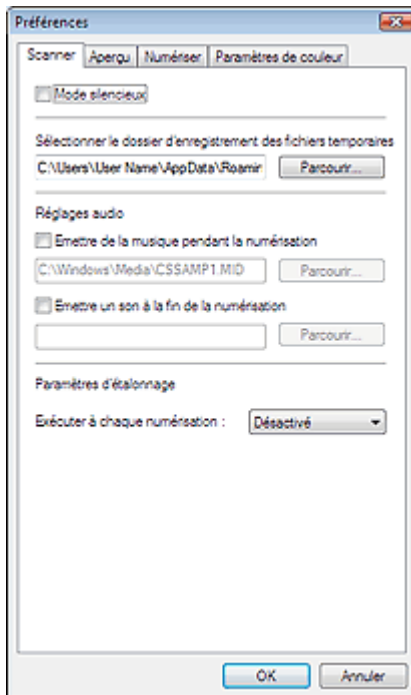

- **Mode silencieux**

Cochez cette case pour réduire le bruit du scanner en ralentissant la tête du scanner pendant la prévisualisation et la numérisation des documents. Cette case n'est pas sélectionnée par défaut.



Remarque

- La numérisation est plus longue que d'habitude lorsque vous activez cette fonction.

- **Sélectionner le dossier d'enregistrement des fichiers temporaires**

Affiche le dossier dans lequel vous souhaitez enregistrer les images de façon temporaire. Pour changer de dossier, cliquez sur Parcourir... et indiquez-en un autre.

- **Réglages audio**

Vous pouvez paramétrer la machine de manière à ce qu'un fichier son soit lu pendant la numérisation ou à la fin de la numérisation.

Sélectionnez Emettre de la musique pendant la numérisation ou Emettre un son à la fin de la numérisation, cliquez sur Parcourir..., puis spécifiez un fichier son.

Vous pouvez indiquer les fichiers suivants.

Fichier MIDI (*.mid, *.rmi, *.midi)

Fichier Audio (*.wav, *.aif, *.aiff)

Fichier MP3 (*.mp3)

- **Paramètres d'étalonnage**

Lorsque vous définissez Exécuter à chaque numérisation sur Activé, le scanner sera étalonné avant chaque prévisualisation et numérisation afin de reproduire les tons de couleurs appropriés dans les images numérisées.



Remarque

- Même si le paramètre Exécuter à chaque numérisation est défini sur Désactivé, le scanner peut parfois être automatiquement étalonné (par exemple, après la mise sous tension de la machine).
- L'étalonnage peut prendre du temps sur certains ordinateurs.

Guide d'utilisation avancée

Guide d'utilisation avancée > Numérisation > Numérisation avec d'autres applications logicielles > Écrans de ScanGear (pilote du scanner) > Onglet Aperçu

Onglet Aperçu

Dans l'onglet Aperçu, vous pouvez spécifier les paramètres suivants.

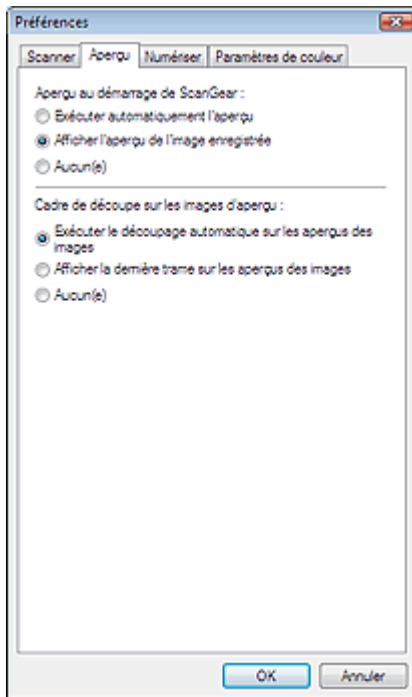

- **Aperçu au démarrage de ScanGear**

Sélectionnez les opérations à effectuer dans l'aperçu au démarrage de ScanGear (pilote du scanner). Afficher l'aperçu de l'image enregistrée est sélectionné par défaut.

- **Exécuter automatiquement l'aperçu**

ScanGear (pilote du scanner) démarre automatiquement l'aperçu au démarrage.

- **Afficher l'aperçu de l'image enregistrée**

Ce paramètre affiche l'aperçu affiché précédemment.

Les paramètres de boutons de réglage des couleurs, les paramètres de boutons de la barre d'outils ainsi que les paramètres du Mode avancé sont également enregistrés.

- **Aucun**

Aucun aperçu de l'image n'est affiché au démarrage.

Remarque

- Sélectionnez Aucun(e) si vous ne souhaitez pas enregistrer l'image de l'aperçu.

- **Cadre de découpe sur les images d'aperçu**

Sélectionnez le mode d'affichage des cadres de découpe après la prévisualisation des images. Exécuter le découpage automatique sur les aperçus des images est sélectionné par défaut.

- **Exécuter le découpage automatique sur les aperçus des images**

Le cadre de découpe apparaît automatiquement au format de document après l'affichage de l'aperçu.

- **Afficher la dernière trame sur les aperçus des images**

Un cadre de découpe de la même taille que le dernier cadre utilisé s'affiche après la prévisualisation.

- **Aucun**

Aucun cadre de découpe n'apparaît après l'affichage de l'aperçu.

Guide d'utilisation avancée

Guide d'utilisation avancée > Numérisation > Numérisation avec d'autres applications logicielles > Écrans de ScanGear (pilote du scanner) > Onglet Numériser

Onglet Numériser

Dans l'onglet Numériser, vous pouvez spécifier les paramètres suivants.

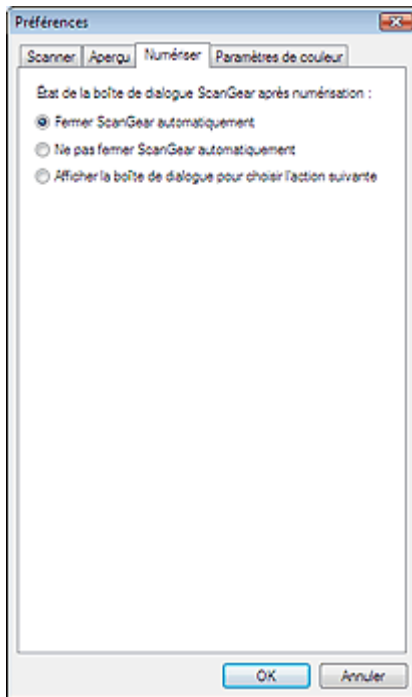

- **État de la boîte de dialogue ScanGear après numérisation**

Permet de sélectionner l'action à entreprendre avec ScanGear (pilote du scanner) après la numérisation des images. Fermer ScanGear automatiquement est sélectionné par défaut.

- **Fermer ScanGear automatiquement**

Sélectionnez cette option pour revenir à l'application d'origine une fois la numérisation terminée.

- **Ne pas fermer ScanGear automatiquement**

Sélectionnez cette option pour revenir à l'écran ScanGear (pilote du scanner) afin d'effectuer une autre numérisation une fois celle-ci terminée.

- **Afficher la boîte de dialogue pour choisir l'action suivante**

Sélectionnez cette option pour ouvrir la boîte de dialogue et sélectionner les opérations à effectuer une fois la numérisation terminée.

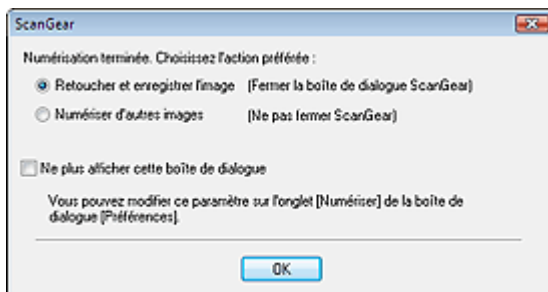

Remarque

- Certaines applications ne prennent pas en charge les options Ne pas fermer ScanGear automatiquement ou Afficher la boîte de dialogue pour choisir l'action suivante sélectionnée.

Guide d'utilisation avancée

Guide d'utilisation avancée > Numérisation > Numérisation avec d'autres applications logicielles > Écrans de ScanGear (pilote du scanner) > Onglet Paramètres de couleur

Onglet Paramètres de couleur

Dans l'onglet Paramètres de couleur, vous pouvez spécifier les paramètres suivants.

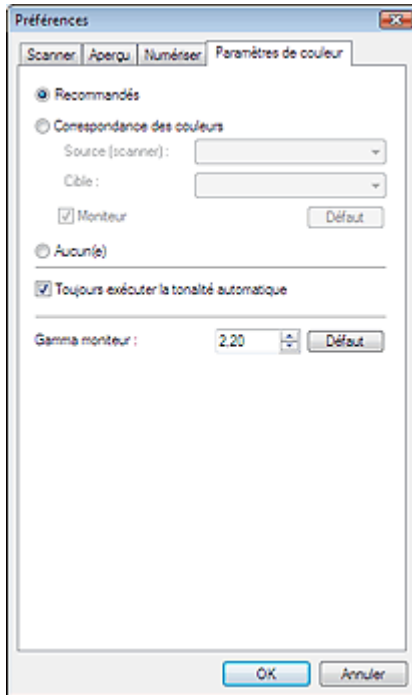

• Réglage des couleurs

Sélectionnez l'une des options suivantes. Recommandés est sélectionné par défaut. Cette fonction est disponible lorsque Mode Couleur est défini sur Couleur ou Niveaux de gris.

• Recommandés

Sélectionnez ce paramètre pour reproduire à l'écran la tonalité vive du document. Il est généralement conseillé de sélectionner ce paramètre.

• Correspondance des couleurs

Sélectionnez ce paramètre pour que les couleurs du scanner, du moniteur et de l'imprimante couleur correspondent automatiquement. Vous évitez ainsi de passer du temps à faire correspondre manuellement les couleurs du moniteur et de l'imprimante.

Les boutons de réglage des couleurs seront désactivés.

Cette fonction est disponible lorsque Mode Couleur est défini sur Couleur.

- Source (scanner) : permet de sélectionner le profil du scanner.
- Cible : permet de sélectionner le profil cible.
- Moniteur : affiche l'aperçu avec une correction optimale pour le moniteur.
- Défaut : rétablit les paramètres Correspondance des couleurs par défaut.

• Aucun

Sélectionnez ce paramètre pour désactiver la correction des couleurs de ScanGear (pilote du scanner).



Remarque

- Correspondance des couleurs est disponible lorsque ScanGear (pilote du scanner), le moniteur, l'application compatible pour la gestion des couleurs (par exemple, Photoshop) et l'imprimante sont correctement paramétrés.
Pour plus d'informations sur le paramétrage du moniteur, de l'imprimante et de l'application, reportez-vous aux manuels correspondants.

• Toujours exécuter la tonalité automatique

Cochez cette case pour toujours appliquer l'option Tonalité automatique aux images numérisées. Cette case est sélectionnée par défaut.



Important

- Cette fonction est disponible lorsque Mode Couleur est défini sur Couleur ou Niveaux de gris.
- Vous ne pouvez pas sélectionner ce paramètre si Aucun(e) ou Correspondance des couleurs est sélectionné dans l'onglet Paramètres de couleur.



Remarque

- Lors de l'aperçu ou de la numérisation d'images avec des arrière-plans unis, le ton de couleur peut varier par rapport à l'image source en raison de la fonction Tonalité automatique. Dans ce cas, désactivez la case à cocher **Toujours exécuter la tonalité automatique**.

• Gamma moniteur

En définissant la valeur gamma d'un moniteur, vous pouvez régler les données d'entrée parmi les caractéristiques de luminosité du moniteur. Ajustez la valeur si la valeur de gamma de votre moniteur ne correspond pas à la valeur par défaut paramétrée dans ScanGear (pilote du scanner) et que les couleurs de l'image originale ne sont pas exactement reflétées sur le moniteur. Cliquez sur **Défaut** pour rétablir la valeur gamma par défaut du moniteur (2,20).



Remarque

- Pour savoir comment vérifier la valeur gamma de votre moniteur, reportez-vous au manuel de ce dernier. Si vous ne trouvez aucune information dans le manuel, contactez le fabricant.

[Haut de la page](#) ↕

Guide d'utilisation avancée

[Guide d'utilisation avancée](#) > [Numérisation](#) > [Numérisation avec d'autres applications logicielles](#) > [Annexe : Informations utiles sur la numérisation](#)

Annexe : Informations utiles sur la numérisation

- **Ajustement du cadre de découpe (zone de numérisation)**
 - ➔ [Ajustement des cadres de découpe](#)
- **Choix de la meilleure résolution**
 - ➔ [Résolution](#)
- **En savoir plus sur les formats de fichier**
 - ➔ [Formats de fichier](#)
- **Comprendre la correspondance des couleurs**
 - ➔ [Correspondance des couleurs](#)
- **Correspondance des couleurs du document et du moniteur**

Consultez la partie Gamma moniteur dans la section suivante.

 - ➔ [Onglet Paramètres de couleur](#)

[Haut de la page](#)↑

Guide d'utilisation avancée

Guide d'utilisation avancée > Numérisation > Numérisation avec d'autres applications logicielles > Annexe : Informations utiles sur la numérisation > Ajustement des cadres de découpe

Ajustement des cadres de découpe

Vous pouvez spécifier la zone de numérisation en créant un cadre de découpe sur l'image affichée dans la zone d'aperçu. Lorsque vous cliquez sur Numériser, seule la portion contenue dans le cadre de découpe est numérisée et transmise à l'application.

Vous pouvez créer plusieurs cadres de découpe. Lorsque vous cliquez sur Numériser, tous les cadres de découpe sont numérisés. (La numérisation est répétée pour chaque cadre).

Important

- Vous ne pouvez pas créer de cadres de découpe supplémentaires si vous avez utilisé Découpage multiple dans le Mode avancé de ScanGear.

Types de cadres de découpe



—(1)



—(2)



—(3)

(1) Cadre de découpe mis en évidence (pointillés épais mobiles)

Les paramètres du Mode de base ou du Mode avancé sont appliqués.

(2) Cadre de découpe sélectionné (pointillés épais fixes)

Les paramètres sont appliqués au cadre de découpe mis en évidence et aux cadres de découpe sélectionnés simultanément. Pour sélectionner plusieurs cadres de découpe, cliquez dessus tout en appuyant sur la touche Ctrl.

(3) Cadre de découpe non sélectionné (pointillés fins fixes)

Les paramètres ne sont pas appliqués.

Cadre de découpe d'origine

Un cadre de découpe (cadre de découpe mis en évidence) apparaît automatiquement autour de l'aperçu de l'image conformément au format du document. Vous pouvez également créer un cadre de découpe en faisant glisser la souris dans la zone d'aperçu.



Ajustement d'un cadre de découpe

Le curseur prend la forme suivante :  lorsqu'il est positionné sur un cadre de découpe. Si vous cliquez sur le curseur et le déplacez dans le sens de la flèche, le cadre de découpe s'agrandit ou se réduit.

Le curseur prend la forme suivante :  lorsqu'il est positionné sur un cadre de découpe. Faites glisser la souris pour faire bouger l'intégralité du cadre de découpe.

Vous pouvez faire pivoter un cadre de découpe à 90 degrés en cliquant sur  (Commuter les

proportions). Cependant, le bouton  (commuter les proportions) n'est pas disponible si le Format sortie est Flexible.

En Mode avancé, vous pouvez spécifier la taille du cadre de découpe en précisant des valeurs pour  (Largeur) et  (Hauteur) dans les Paramètres d'entrée.

Remarque

- Les cadres de découpe sont définis en fonction du format de document (ajustement automatique) par défaut. Pour plus d'informations, consultez la section Cadre de découpe sur les images d'aperçu dans « Onglet Aperçu » (boîte de dialogue Préférences).

Création de plusieurs cadres de découpe

Cliquez sur le curseur de la souris à l'extérieur du cadre de découpe existant et faites-le glisser pour créer un nouveau cadre de découpe dans la zone d'aperçu. Le nouveau cadre de découpe devient le cadre de découpe mis en évidence et l'ancien cadre créé, le cadre de découpe non sélectionné.

Vous pouvez créer plusieurs cadres de découpe et appliquez différentes configurations de numérisation à chacun d'eux.

Pour sélectionner plusieurs cadres de découpe, cliquez dessus tout en appuyant sur la touche Ctrl.

Si vous sélectionnez plusieurs cadres de découpe et modifiez les paramètres d'un onglet situé du côté droit de ScanGear (pilote du scanner), les mêmes paramètres sont appliqués à tous les cadres.

Lorsque vous créez un nouveau cadre de découpe, celui-ci conserve les paramètres du cadre de découpe précédent.

Remarque

- Créez jusqu'à 10 cadres de découpe.
- La numérisation est plus longue que d'habitude lorsque plusieurs cadres de découpe sont sélectionnés.

Suppression des cadres de découpe

Pour supprimer un cadre de découpe, sélectionnez-le et cliquez sur le bouton  (Supprimer cadre de découpe) dans la barre d'outils. Vous pouvez aussi appuyer sur la touche Suppr du clavier.

Lorsqu'il y a plusieurs cadres de découpe, tous les cadres sélectionnés (cadre de découpe mis en évidence et cadres de découpe sélectionnés) sont supprimés simultanément.

[Haut de la page](#) 

Guide d'utilisation avancée

Guide d'utilisation avancée > Numérisation > Numérisation avec d'autres applications logicielles > Annexe : Informations utiles sur la numérisation > Résolution

Résolution

Qu'est-ce que la résolution ?

Les données de l'image numérisée constituent un ensemble de points qui véhiculent des informations sur la luminosité et les couleurs. La densité de ces points est appelée « résolution » ; la résolution détermine la quantité de détails contenus dans l'image. La résolution est exprimée en point par pouce (ppp). Il s'agit du nombre de points par pouce carré (2,54 cm²).

Plus la résolution (valeur) choisie est élevée, plus l'image est précise, et inversement.



Configuration de la résolution dans MP Navigator EX

Dans MP Navigator EX, vous pouvez spécifier la résolution avec l'option Résolution de la numérisation dans la boîte de dialogue Paramètres de numérisation.

Images à imprimer

Les images à imprimer doivent être numérisées avec une résolution qui correspond à la résolution de l'imprimante.



Par exemple, si vous imprimez des documents avec une imprimante noir et blanc 600 ppp, paramétrez la résolution sur 600 ppp.

Avec une imprimante couleur, choisissez une résolution correspondant à la moitié de la résolution de l'imprimante. Par exemple, si vous imprimez des photographies/documents numérisés avec une imprimante couleur 600 ppp, paramétrez la résolution sur 300 ppp. Notez qu'avec une imprimante haute résolution, l'impression est plus longue que d'habitude si vous choisissez une résolution équivalente à la moitié de la résolution de l'imprimante.

Exemple de résolution adaptée à l'impression proportionnée

Si vous imprimez un document deux fois plus grand (verticalement et horizontalement), la résolution de ce document est réduite de moitié. Si la résolution du document d'origine est de 300 ppp, la résolution du document agrandi est de 150 ppp. Si vous imprimez le document avec une imprimante couleur 600 ppp, le manque de détails de l'image peut être flagrant. Dans ce cas, si la résolution de la numérisation est définie sur 600 ppp, la résolution utilisée est de 300 ppp, vous doublez la taille du document. Vous obtenez ainsi une qualité d'impression suffisante. Inversement, si vous imprimez un document à une échelle réduite de moitié, une numérisation avec une résolution réduite de moitié doit suffire.

Impression de photos couleur à un format deux fois plus grand

		
<p>Résolution du document : 300 ppp Résolution de la numérisation : 600 ppp Échelle : 200 %</p>	<p>Impression à un format deux fois plus grand Résolution de la numérisation/ Résolution réelle de la numérisation : 600 ppp</p>	<p>Résolution de l'impression : 300 ppp</p>



Configuration de la résolution dans ScanGear (pilote du scanner)

Dans ScanGear (pilote du scanner), vous pouvez spécifier la résolution avec l'option Résolution dans Paramètres de sortie dans l'onglet Mode avancé.

Exemple de résolution adaptée à l'impression proportionnée

La résolution de numérisation est automatiquement définie de manière à ce que la valeur indiquée dans Résolution soit celle de l'image numérisée. Si vous réglez Résolution sur 300 ppp et que vous numérisez à un format deux fois plus grand que celui d'origine, le document sera automatiquement numérisé à 600 ppp et la résolution de l'image numérisée sera 300 ppp. Vous pouvez utiliser une imprimante couleur 600 ppp pour imprimer le document avec une qualité suffisante.

Impression de photographiques au format L (8,9 cm x 12,7 cm) à un format deux fois plus grand

		
Résolution du document : 300 ppp Résolution : 300 ppp Échelle : 200 %	Numériser à un format deux fois plus grand Résolution réelle de la numérisation : 600 ppp	Résolution de l'image/résolution d'impression : 300 ppp

Paramètres de résolution appropriés

Définissez la résolution en fonction de l'utilisation de l'image numérisée.

Pour l'affichage sur un moniteur : 150 ppp

Pour l'impression : 300 ppp

Lorsque Format sortie est défini sur Flexible dans le Mode avancé de ScanGear (Sélectionner source est défini sur Vitre et l'échelle est de 100 %) :

Document	Utilisation	Mode couleur	Résolution
Photo couleur	Copie (Impression de)	Couleur	300 ppp
	Création d'une carte postale	Couleur	300 ppp
	Enregistrement sur un ordinateur	Couleur	75 ppp - 300 ppp
	Utilisation sur un site Web ou insertion dans un courrier électronique	Couleur	75 ppp - 150 ppp
Photo noir et blanc	Enregistrement sur un ordinateur	Niveaux de gris	75 ppp - 300 ppp
	Utilisation sur un site Web ou insertion dans un courrier électronique	Niveaux de gris	75 ppp - 300 ppp
Document texte	Copie	Couleur, Niveaux de gris ou Noir et blanc	300 ppp
	Insertion dans un courrier électronique	Couleur, Niveaux de gris ou Noir et blanc	300 ppp

Remarque

- Bien que vous puissiez modifier la résolution dans ScanGear (pilote du scanner), il est conseillé d'utiliser la valeur par défaut.
- Si vous doublez la résolution, la taille du fichier est multipliée par quatre. Si le fichier est trop volumineux, la vitesse de traitement est considérablement ralentie et vous pouvez rencontrer des inconvénients, tels qu'une mémoire insuffisante. Définissez la résolution minimale requise en fonction de l'utilisation de l'image numérisée.

Guide d'utilisation avancée

Guide d'utilisation avancée > Numérisation > Numérisation avec d'autres applications logicielles > Annexe : Informations utiles sur la numérisation > Formats de fichier

Formats de fichier

Vous pouvez sélectionner un format de fichier pour l'enregistrement des images numérisées. Choisissez le format approprié en fonction de l'utilisation prévue pour les images mais également de l'application dans laquelle les utiliser.

Les formats de fichier disponibles varient selon les applications et ordinateurs (Windows ou Macintosh).

Les caractéristiques de chaque format de fichier d'image sont indiquées ci-dessous.

BMP (extension de fichier standard : .bmp)

Format de fichier standard pour Windows.

Le format BMP est généralement choisi pour les images devant être utilisées sous Windows uniquement.

JPEG (extension de fichier standard : .jpg)

Type de fichier souvent utilisé pour les sites Web et les images tirées d'appareils photo numériques.

Le format JPEG permet d'obtenir des taux de compression élevés. À chaque enregistrement, les images JPEG perdent de leur qualité et il est impossible de rétablir leur état d'origine.

Vous ne pouvez pas utiliser le format JPEG pour les images en noir et blanc.

Exif (extension de fichier standard : .jpeg)

Type de fichier pris en charge par de nombreux appareils photos numériques.

Ce format ajoute des informations aux fichiers JPEG, telles que la date de la prise de vue, le modèle d'appareil photo utilisé, la vitesse du diaphragme et des commentaires.

Pour utiliser une imprimante compatible avec la fonction d'impression directe, la version du format de fichier doit être Exif 2.2 ou ultérieure.

TIFF (extension de fichier standard : .tif)

Type de fichier qui assure une compatibilité plutôt élevée entre les différents ordinateurs et applications. (Certains fichiers TIFF sont incompatibles.) Le format TIFF est recommandé pour la modification d'images enregistrées.



Remarque

- MP Navigator EX prend en charge les formats de fichier TIFF suivants.
 - Binaires noir et blanc non compressés
 - Non compressés, RVB (8 bits par canal)
 - Non compressés, YCC (8 bits par composant)
 - Niveaux de gris

PDF (extension de fichier standard : .pdf)

Type de fichier développé par Adobe Systems. Il peut être utilisé sur différents ordinateurs et systèmes d'exploitation. Par conséquent, des personnes utilisant des systèmes d'exploitation, des polices, etc. différents peuvent échanger des fichiers PDF.



Remarque

- Seuls les fichiers PDF créés avec MP Navigator EX sont pris en charge. Les fichiers PDF créés ou modifiés dans d'autres applications ne sont pas pris en charge.

Guide d'utilisation avancée

Guide d'utilisation avancée > Numérisation > Numérisation avec d'autres applications logicielles > Annexe : Informations utiles sur la numérisation > Correspondance des couleurs

Correspondance des couleurs

La correspondance des couleurs permet de régler les périphériques, tel qu'illustré ci-dessous, afin que les couleurs d'une image affichée à l'écran ou d'une image imprimée soient identiques à celles de l'image d'origine.

Exemple : lorsque sRGB est sélectionné comme profil de sortie (cible)

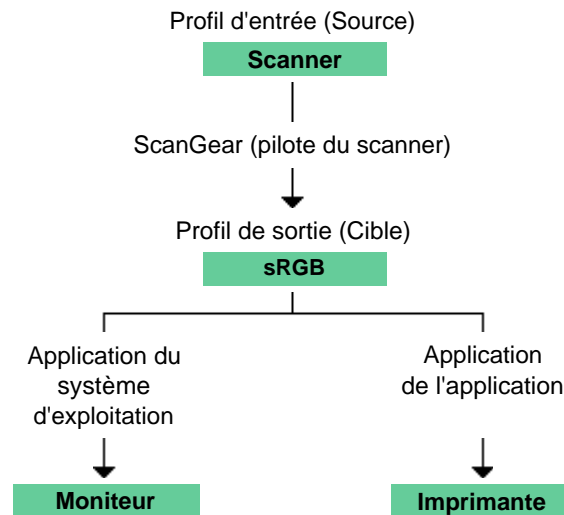

ScanGear (pilote du scanner) convertit l'espace colorimétrique de l'image en convertissant l'espace colorimétrique du scanner en sRGB.

Lorsque l'image est affichée sur l'écran, l'espace colorimétrique de l'image est converti de sRGB en espace colorimétrique du moniteur selon les paramètres d'affichage du système d'exploitation et les paramètres d'espace de travail de l'application.

Lorsque l'image est imprimée, son espace colorimétrique est converti de sRGB en espace colorimétrique de l'imprimante selon les paramètres d'impression de l'application et ceux du pilote d'imprimante.

[Haut de la page](#) ↕

Guide d'utilisation avancée

[Guide d'utilisation avancée](#) > [Numérisation](#) > [Ecrans Canon IJ Network Scan Utility](#)

Ecrans Canon IJ Network Scan Utility

➔ [Menu et boîte de dialogue Canon IJ Network Scan Utility](#)

[Haut de la page](#) ↕

Guide d'utilisation avancée

Guide d'utilisation avancée > Numérisation > Écrans de Canon IJ Network Scan Utility > Écran des paramètres et Menu de Canon IJ Network Scan Utility

Écran des paramètres et Menu de Canon IJ Network Scan Utility

Configurez Canon IJ Network Scan Utility pour numériser, via le réseau, des images vers un ordinateur en utilisant le panneau de contrôle de la machine.

Après l'installation, Canon IJ Network Scan Utility apparaît dans la zone de notification de la barre des tâches.

Remarque

- Si  n'apparaît pas dans la zone de notification de la barre des tâches, cliquez sur le menu Démarrer, sélectionnez (Tous les) Programmes > Canon IJ Network Utilities > Canon IJ Network Scan Utility > Canon IJ Network Scan Utility.

Menu

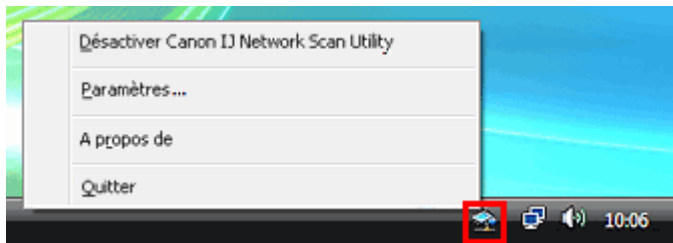

- **Désactiver Canon IJ Network Scan Utility ou Activer Canon IJ Network Scan Utility**

Permet d'activer ou de désactiver Canon IJ Network Scan Utility.

Si vous sélectionnez Désactiver Canon IJ Network Scan Utility, vous ne pouvez pas numériser via le réseau à l'aide du panneau de contrôle.

Activé :  , Désactivé : 

- **Paramètres...**

La boîte de dialogue Canon IJ Network Scan Utility s'ouvre. Sélectionnez le produit que vous souhaitez utiliser.

- **À propos de**

Affiche les informations relatives à la version.

- **Quitter**

Ferme Canon IJ Network Scan Utility.  disparaît de la zone de notification de la barre des tâches.

Boîte de dialogue Canon IJ Network Scan Utility

Vous devez sélectionner la machine avec Canon IJ Network Scan Utility avant de pouvoir numériser un document via le réseau.

Dans la zone de notification de la barre des tâches, cliquez avec le bouton droit de la souris et sélectionnez Paramètres... pour ouvrir la boîte de dialogue Canon IJ Network Scan Utility.

Normalement, la machine doit être déjà sélectionnée. Si tel est le cas, il est inutile de la sélectionner à nouveau.

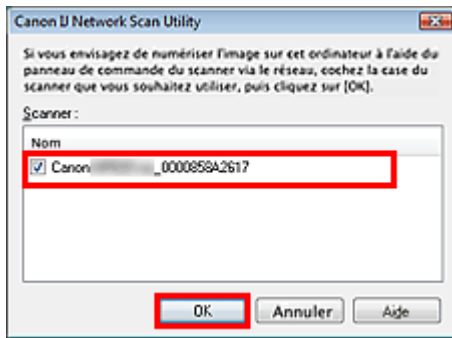

Sélectionnez le produit que vous souhaitez utiliser.

Les scanners enregistrés sur le système sont affichés. Cochez la case correspondant au produit voulu.

Vous pouvez sélectionner jusqu'à trois scanners.

Remarque

- Si le scanner voulu n'apparaît pas dans la liste, vérifiez les éléments suivants et cliquez sur OK pour fermer la boîte de dialogue, puis rouvrez-la pour sélectionner le scanner.
 - Les pilotes MP sont installés.
 - La configuration réseau a été réalisée après l'installation des pilotes MP.
 - La communication réseau entre le produit et l'ordinateur est activée.Si le scanner n'apparaît toujours pas, consultez l'Aide.
- Vous n'avez pas besoin d'utiliser ce logiciel pour la numérisation via une connexion USB ou à partir d'un ordinateur. Consultez « Désinstallation de Canon IJ Network Tool/Canon IJ Network Scan Utility » pour plus d'informations sur la suppression de ce logiciel. Vous pouvez numériser des documents via une connexion USB ou à partir d'un ordinateur même si le logiciel est installé.

[Haut de la page](#) 

Guide d'utilisation avancée

[Guide d'utilisation avancée](#) > [Numérisation](#) > [Autres méthodes de numérisation](#)

Autres méthodes de numérisation

- ➔ [Numérisation avec le pilote WIA](#)
- ➔ [Numérisation à partir du panneau de configuration \(Windows XP uniquement\)](#)

[Haut de la page](#) ↕

Guide d'utilisation avancée

Guide d'utilisation avancée > Numérisation > Autres méthodes de numérisation > Numérisation à l'aide du pilote WIA

Numérisation à l'aide du pilote WIA

Vous pouvez numériser une image à partir d'une application compatible WIA et l'utiliser dans cette application.

La procédure varie en fonction de l'application. Les procédures suivantes ne sont données qu'à titre d'exemple.

Pour plus d'informations, reportez-vous au manuel de l'application.

Important

- Sous Windows 2000, vous ne pouvez pas utiliser le pilote WIA.

Numérisation à l'aide du pilote WIA 2.0

Dans l'exemple suivant, la numérisation est effectuée à l'aide de la fonction Galerie de photographies Windows.

1. Placez le document sur la vitre.

➔ [Mise en place des documents](#)

2. Dans Fichier, cliquez sur D'un scanner ou d'un appareil photo..., puis cliquez deux fois sur Canon WIA (Modèle).

Pour une connexion réseau, sélectionnez un modèle avec l'adresse MAC indiquée après le nom du produit.

L'écran des paramètres de numérisation s'affiche.

Important

- Pour paramétrer un environnement réseau, consultez « [Paramètres de numérisation réseau](#) ».

3. Définissez les paramètres.

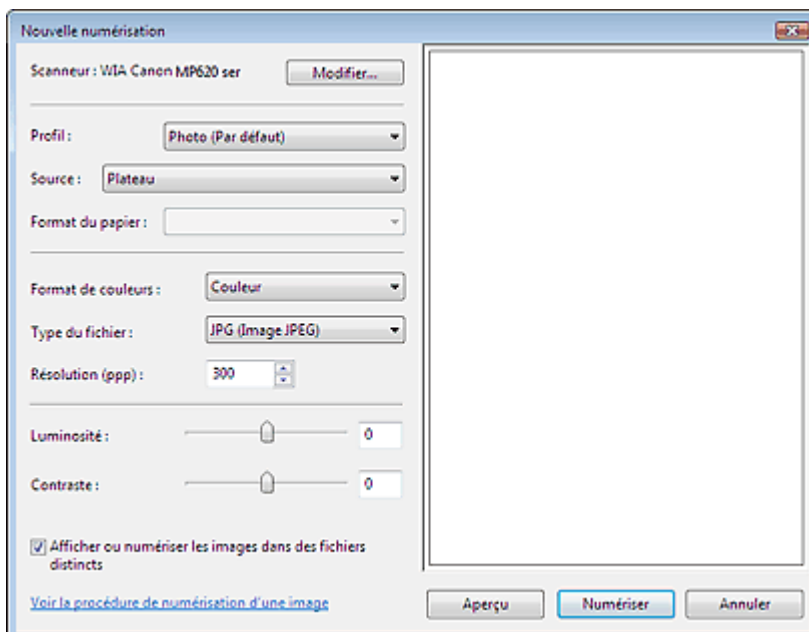

● Scanner

Le nom du produit défini apparaît. Pour changer de scanner, cliquez sur Modifier... et choisissez le scanner voulu.

● Profil

Sélectionnez Photo (Par défaut) ou Documents en fonction du document à numériser. Pour

enregistrer un nouveau Profil, choisissez Ajouter un profil.... Vous pouvez spécifier les détails dans la boîte de dialogue Ajouter un nouveau profil.

- **Source**

Sélectionnez un type de scanner.

- **Format papier**

Ce paramètre n'est pas disponible sur cette machine.

- **Format de couleurs**

Sélectionnez le mode de numérisation du document.

- **Type de fichier**

Sélectionnez l'un des formats de fichier suivants : JPEG, BMP, PNG ou TIFF.

- **Résolution (PPP)**

Entrez la résolution. Indiquez une valeur comprise entre 50 et 600 ppp. La valeur 300 ppp est définie par défaut.

➔ [Résolution](#)

- **Luminosité**

Utilisez le curseur pour régler la luminosité. Déplacez le curseur vers la gauche pour assombrir l'image et vers la droite pour l'éclaircir. Vous pouvez également saisir une valeur (-100 à 100).

- **Contraste**

Utilisez le curseur pour régler le contraste. Déplacez le curseur vers la gauche pour réduire le contraste de l'image et atténuer ainsi la netteté de l'image. Déplacez le curseur vers la droite pour augmenter le contraste de l'image et améliorer ainsi la netteté de l'image. Vous pouvez également saisir une valeur (-100 à 100).

- **Afficher ou numériser les images dans des fichiers distincts**

Cochez cette case pour afficher un aperçu ou numériser plusieurs images en tant que fichiers distincts.

- **Voir la procédure de numérisation d'une image**

Cliquez sur ce lien pour ouvrir l'Aide et support de Windows.

4. Cliquez sur Aperçu pour afficher un aperçu de l'image.

L'aperçu de l'image apparaît à droite.

5. Cliquez sur Numériser.

Une fois la numérisation terminée, l'image numérisée apparaît dans l'application.

Numérisation à l'aide du pilote WIA 1.0

L'exemple suivant illustre une numérisation effectuée avec Paint.

1. Placez le document sur la vitre.

➔ [Mise en place des documents](#)

2. Dans Fichier, cliquez sur D'un scanner ou d'un appareil photo.... (Sélectionnez la commande de numérisation de document dans l'application.)

3. Dans la boîte de dialogue Sélectionner un périphérique, sélectionnez le scanner voulu.

Pour une connexion réseau, sélectionnez un modèle avec l'adresse MAC indiquée après le nom du produit.



Important

- Pour paramétrer un environnement réseau, consultez « [Paramètres de numérisation réseau](#) ».

4. Sélectionnez un type de document selon le document à numériser.

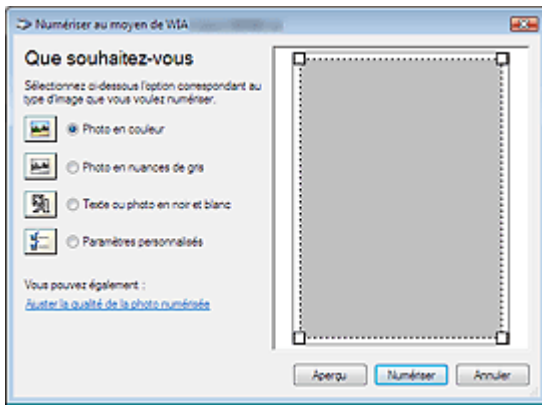

Remarque

- Pour numériser avec les valeurs définies précédemment dans Ajuster la qualité de la photo numérisée, choisissez Paramètres personnalisés.

5. Cliquez sur Ajuster la qualité de la photo numérisée et définissez vos préférences.

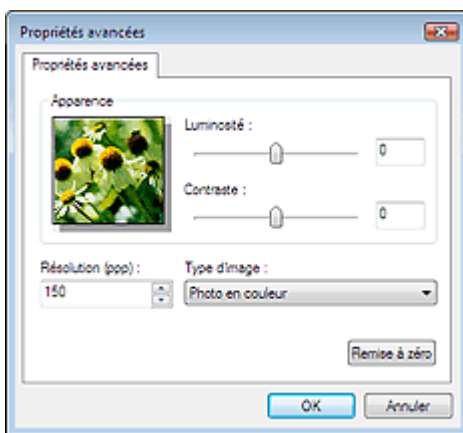

- **Luminosité**

Utilisez le curseur pour régler la luminosité. Déplacez le curseur vers la gauche pour assombrir l'image et vers la droite pour l'éclaircir. Vous pouvez également saisir une valeur (-127 à 127).

- **Contraste**

Utilisez le curseur pour régler le contraste. Déplacez le curseur vers la gauche pour réduire le contraste de l'image et atténuer ainsi la netteté de l'image. Déplacez le curseur vers la droite pour augmenter le contraste de l'image et améliorer ainsi la netteté de l'image. Vous pouvez également saisir une valeur (-127 à 127).

- **Résolution (PPP)**

Entrez la résolution. Indiquez une valeur comprise entre 50 et 600 ppp.

➔ Résolution

- **Type de photo**

Sélectionnez le type de numérisation que vous souhaitez pour le document.

- **Réinitialiser**

Cliquez sur ce bouton pour rétablir les paramètres d'origine.

6. Cliquez sur Numériser.

Une fois la numérisation terminée, l'image numérisée apparaît dans l'application.

Guide d'utilisation avancée

Guide d'utilisation avancée > Numérisation > Autres méthodes de numérisation > Numérisation avec le panneau de configuration (Windows XP seulement)

Numérisation avec le panneau de configuration (Windows XP seulement)

Vous pouvez numériser des images à l'aide du panneau de configuration de Windows XP via le pilote WIA.

Windows Image Acquisition (WIA) est un pilote intégré à Windows XP. Il vous permet de numériser des documents sans utiliser d'applications. Numérisez des documents à partir d'une application compatible TWAIN pour spécifier les paramètres avancés de numérisation.

1. À partir du menu Démarrer, sélectionnez Panneau de configuration.
2. Cliquez sur Imprimantes et autres périphériques, Scanneurs et appareils photo, puis double-cliquez sur WIA Canon (nom du modèle).

Pour une connexion réseau, sélectionnez un modèle avec l'adresse MAC indiquée après le nom du produit.

La boîte de dialogue Assist. Scanneur - appareil photo apparaît.

Important

- Pour paramétrer un environnement réseau, consultez « [Paramètres de numérisation réseau](#) ».

3. Cliquez sur Suivant.
4. Sélectionnez Type de photo selon le document à numériser.

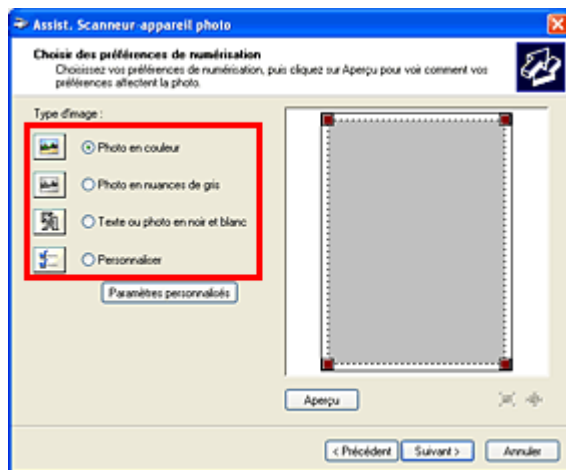

Remarque

- Pour numériser avec les valeurs définies précédemment dans Paramètres personnalisés, sélectionnez Perso..

5. Cliquez sur Paramètres personnalisés et définissez vos préférences.

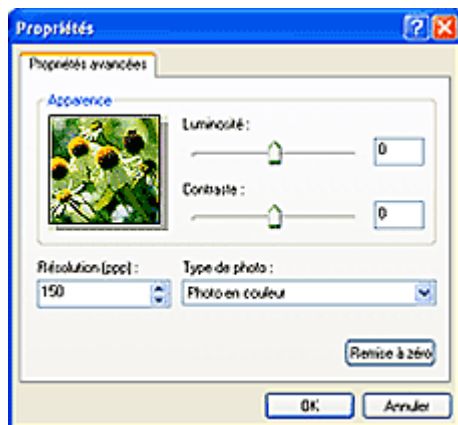

- **Luminosité**

Utilisez le curseur pour régler la luminosité. Déplacez le curseur vers la gauche pour assombrir l'image et vers la droite pour l'éclaircir. Vous pouvez également saisir une valeur (-127 à 127).

- **Contraste**

Utilisez le curseur pour régler le contraste. Déplacez le curseur vers la gauche pour réduire le contraste de l'image et atténuer ainsi la netteté de l'image. Déplacez le curseur vers la droite pour augmenter le contraste de l'image et améliorer ainsi la netteté de l'image. Vous pouvez également saisir une valeur (-127 à 127).

- **Résolution (PPP)**

Entrez la résolution. Indiquez une valeur comprise entre 50 et 600 ppp.

➔ Résolution

- **Type de photo**

Sélectionnez le type de numérisation que vous souhaitez pour le document.

- **Réinitialiser**

Cliquez sur ce bouton pour rétablir les paramètres d'origine.

6. Cliquez sur Aperçu pour afficher un aperçu de l'image.

L'aperçu de l'image apparaît à droite. Faites glisser  pour définir la zone de numérisation.

7. Cliquez sur Suivant et suivez les instructions.

[Haut de la page](#) ↕

Guide d'utilisation avancée

Guide d'utilisation avancée > Impression de photos directement à partir d'un périphérique compatible ou d'un périphérique de communication sans fil

Impression de photos directement à partir d'un périphérique compatible ou d'un périphérique de communication sans fil

- ➔ Impression de photos directement à partir d'un périphérique compatible
- ➔ Impression de photos à partir d'un périphérique de communication sans fil

[Haut de la page ↕](#)

Guide d'utilisation avancée

Guide d'utilisation avancée > Impression de photos directement à partir d'un périphérique compatible ou d'un périphérique de communication sans fil > Impression de photos directement à partir d'un périphérique compatible

Impression de photos directement à partir d'un périphérique compatible

- ➔ Impression de photos directement à partir d'un périphérique compatible
- ➔ A propos des paramètres PictBridge

[Haut de la page ↕](#)

Guide d'utilisation avancée

Guide d'utilisation avancée > Impression de photos directement à partir d'un périphérique compatible ou d'un périphérique de communication sans fil > Impression de photos directement à partir d'un périphérique compatible > Impression de photos directement à partir d'un périphérique compatible

Impression de photos directement à partir d'un périphérique compatible

Vous pouvez connecter un périphérique compatible PictBridge tels qu'un appareil photo numérique, un caméscope numérique ou un téléphone portable à l'aide du câble USB conseillé par le fabricant du périphérique, puis imprimer les images enregistrées directement, sans recourir à un ordinateur.

Remarque

- Lorsque vous imprimez des photos avec le périphérique compatible PictBridge connecté à la machine, nous recommandons d'utiliser l'adaptateur secteur fourni avec le périphérique. Si vous utilisez la batterie du périphérique, assurez-vous qu'elle est chargée complètement.
- Selon le modèle ou la marque de votre périphérique, vous devrez peut-être sélectionner un mode d'impression compatible avec PictBridge avant de le connecter à la machine. Vous devrez peut-être aussi mettre le périphérique sous tension ou sélectionner manuellement le mode lecture après l'avoir connecté à la machine.
Exécutez toutes les opérations nécessaires sur le périphérique compatible PictBridge avant de le connecter à la machine en suivant les instructions fournies dans le manuel du périphérique.

1. Assurez-vous que la machine est sous tension.
2. Chargez le papier.
3. Assurez-vous que l'alimentation papier appropriée est sélectionnée.
4. Assurez-vous que le périphérique compatible PictBridge est hors tension.
5. Connectez le périphérique compatible PictBridge à la machine à l'aide d'un câble USB (A) conseillé par le fabricant du périphérique.

Le périphérique compatible PictBridge est automatiquement mis sous tension.
Si ce n'est pas le cas, mettez-le sous tension manuellement.

 s'affiche sur l'écran LCD du périphérique si la machine est correctement connectée.



6. Spécifiez les paramètres d'impression tels que le papier et la présentation.

Vous pouvez sélectionner les paramètres à l'aide du menu sur l'écran LCD de votre périphérique compatible PictBridge. Sélectionnez la taille et le type du papier chargé dans la machine.

➔ Paramètres sur un périphérique compatible PictBridge

Si votre périphérique compatible PictBridge n'a pas de menu pour les réglages, effectuez le paramétrage sur la machine.

➔ Paramètres de la machine

7. Lancez l'impression à partir du périphérique compatible PictBridge.

Important

- Ne débranchez jamais le câble USB en cours d'impression, sauf indication expresse du périphérique compatible PictBridge. Pour déconnecter le câble USB reliant le périphérique compatible PictBridge et la machine, suivez les instructions fournies dans le manuel du périphérique.

Guide d'utilisation avancée

Guide d'utilisation avancée > Impression de photos directement à partir d'un périphérique compatible ou d'un périphérique de communication sans fil > Impression de photos directement à partir d'un périphérique compatible > A propos des paramètres PictBridge

A propos des paramètres PictBridge

- ➔ Paramètres sur un périphérique compatible PictBridge
- ➔ Paramètres de la machine

Paramètres sur un périphérique compatible PictBridge

Cette section décrit la fonction PictBridge de la machine. Pour plus d'informations sur les paramètres d'impression d'un périphérique compatible PictBridge, reportez-vous au manuel d'instructions fourni avec le périphérique.



Remarque

- Dans la description qui suit, les noms d'options indiqués correspondent à ceux utilisés sur les périphériques compatibles PictBridge de la marque Canon. Les options peuvent être différentes selon la marque ou le modèle du périphérique.
- Certaines options présentées ci-dessous peuvent ne pas être disponibles sur tous les périphériques. Dans ce cas, les paramètres définis pour la machine sont appliqués. En outre, lorsque certains éléments du périphérique compatible PictBridge sont définis sur Par défaut, ce sont les paramètres définis pour la machine qui sont appliqués pour ces éléments.

➔ Paramètres de la machine

Les formats et types de papier d'impression suivants peuvent être utilisés lorsque vous imprimez avec un périphérique compatible PictBridge.

Format papier	10 x 15 cm:4" x 6", 5" x 7"*1, 8" x 10"/ 20 x 25 cm, A4, 8.5" x 11"(Lettre), 4" x 7.1"/ 10.1 x 18 cm*2 *1 10x15 peut apparaître sur certains périphériques compatibles PictBridge. *2 La mention Hi Vision peut apparaître sur les périphériques compatibles PictBridge d'une autre marque que Canon.
Type de papier	<ul style="list-style-type: none"> ● Par défaut (sélections en fonction des paramètres de la machine) ● Photo : Papier Photo Glacé Extra II PP-201/Papier Photo Brillant Standard GP-501/ Papier Photo Glacé GP-502/Papier Photo Satiné SG-201/Autocollants Photo* * En impression sur papier autocollant, sélectionnez 10 x 15 cm/4" x 6" dans Format papier. Ne définissez pas Présentation sur Sans bordure. ● Ph. Glacé : [Photo Paper Pro/Papier Photo Professionnel] PR-201 ● Ordinaire : A4/Lettre Si le Type de papier sélectionné est Ordinaire, l'impression sans bordure est désactivée même si l'option Présentation est définie sur Sans bordure.
Présentation	Par défaut (sélections en fonction des paramètres de la machine), Index, Avec bordure, Sans bordure, N-plus (2, 4, 9, 16)*1, 20 Plus*2, 35 Plus*3 *1 Présentation compatible avec le format de papier A4 ou Lettre et l'autocollant de marque Canon ci-dessus. A4/Lettre : 4-Plus Autocollants photo : 2-Plus, 4-Plus, 9-Plus, 16-Plus. *2 Avec un périphérique compatible PictBridge de marque Canon, la sélection des éléments associés à la marque « i » permet d'imprimer les informations de la prise de vue (données Exif) sous forme de liste (20-Plus) ou dans les marges des données spécifiées (1-Plus). (Non disponible avec certains périphériques compatibles PictBridge de marque Canon.) *3 Imprimé au format de film 35 mm (Présentation d'impression contact). Disponible uniquement avec un périphérique compatible PictBridge de marque Canon. (Non disponible avec certains périphériques compatibles PictBridge de marque Canon.)
Imprimer la date et Numéro de	Défaut (Désactivé : Pas d'impression), Date, Numéro de fichier, Les deux, Désactivé

fichier	
Optimisation des images	Par défaut *1*2, Activé (Exif Print), Désactivé, NR (Réduction du bruit)*2, VIVID*2, Visage*2, Yeux rouges*2 *1 Les photos sont optimisées pour l'impression à l'aide de la fonction Photo optimizer PRO. *2 Ne peut être sélectionné que sur certains périphériques compatibles PictBridge de marque Canon. (Selon le périphérique, il est possible que cette option ne puisse être sélectionnée.)
Rognage	Défaut (Désactivé : Pas de rognage, Activé (respecte les paramètres définis sur l'appareil), Désactivé

Paramètres de la machine

Les paramètres d'impression PictBridge peuvent être modifiés à partir de l'écran Param. impr. PictBridge. Définissez les paramètres d'impression du périphérique compatible PictBridge sur Par défaut lorsque vous souhaitez effectuer une impression en fonction des paramètres définis pour la machine.

Cette section présente la procédure à suivre pour afficher l'écran Param. impr. PictBridge. Pour en savoir plus sur ces options, reportez-vous à la section [Paramètres d'impression PictBridge](#).

1. Assurez-vous que la machine est sous tension.

2. Sélectionnez  Paramètres dans l'écran ACCUEIL, puis appuyez sur le bouton OK.

3. Sélectionnez  Param. périphérique , puis appuyez sur le bouton OK.

4. Sélectionnez Param. impr. PictBridge, puis appuyez sur le bouton OK.

L'écran Param. impr. PictBridge s'affiche.

[Haut de la page](#) ↑

Guide d'utilisation avancée

Guide d'utilisation avancée > Impression de photos directement à partir d'un périphérique compatible ou d'un périphérique de communication sans fil > Impression de photos directement à partir d'un périphérique de communication sans fil

Impression de photos à partir d'un périphérique de communication sans fil

- ➔ Configuration du format de la page, du type de support et de la présentation lors d'une impression à partir d'un téléphone portable
- ➔ Impression via une communication Bluetooth

[Haut de la page ↕](#)

Guide d'utilisation avancée

Guide d'utilisation avancée > Impression de photos directement à partir d'un périphérique compatible ou d'un périphérique de communication sans fil > Impression de photos à partir d'un périphérique de communication sans fil > Configuration du format de la page, du type de support et de la présentation lors d'une impression à partir d'un téléphone portable

Configuration du format de la page, du type de support et de la présentation lors d'une impression à partir d'un téléphone portable

Lorsque vous effectuez une impression à partir d'un téléphone portable via une communication Bluetooth, sélectionnez le format de la page, le type de support, le type de présentation et l'option d'impression sans bordure à l'aide de l'écran Param. impr. tél portable. Pour plus d'informations sur les impressions à partir d'un ordinateur via une communication Bluetooth, reportez-vous à la section [A propos des communications Bluetooth](#).

* Par défaut, les paramètres d'impression sont Sans bordure, Format L et Papier Photo Glacé Extra II.

Affichage de l'écran Param. impr. tél portable.

Cette section présente la procédure à suivre pour afficher l'écran Param. impr. tél portable. Pour plus d'informations sur la configuration des paramètres, reportez-vous à la section [Param. impr. tél portable](#).

1. Assurez-vous que la machine est sous tension.

2. Connectez l'adaptateur facultatif Bluetooth BU-30.

Insérez l'adaptateur Bluetooth BU-30 dans le port d'impression directe.



3. Sélectionnez  Paramètres dans l'écran ACCUEIL, puis appuyez sur le bouton OK.

4. Sélectionnez  Param. périphérique, puis appuyez sur le bouton OK.

5. Sélectionnez Param. impr. tél portable, puis appuyez sur le bouton OK.

L'écran Param. impr. tél portable s'affiche. Pour plus d'informations sur la configuration des paramètres, reportez-vous à la section [Param. impr. tél portable](#).

[Haut de la page](#) ↕

Guide d'utilisation avancée

Guide d'utilisation avancée > Impression de photos directement à partir d'un périphérique compatible ou d'un périphérique de communication sans fil > Impression de photos à partir d'un périphérique de communication sans fil > Impression via une communication Bluetooth

Impression via une communication Bluetooth

Cette section présente la procédure à suivre pour imprimer des photos à partir d'un téléphone portable via une communication Bluetooth à l'aide de l'adaptateur al Bluetooth Unit BU-30 disponible en option.

Lorsque vous effectuez une impression à partir d'un téléphone portable via une communication Bluetooth, reportez-vous également au manuel d'utilisation de votre produit.

Pour plus d'informations sur la procédure à suivre pour effectuer des impressions à partir d'un ordinateur via une communication Bluetooth, reportez-vous à la section [A propos des communications Bluetooth](#).

Remarque

- Les téléphones portables compatibles OPP (Object Push Profile) ou BIP (Basic Image Profile) permettent d'imprimer des photos. En fonction du téléphone portable utilisé, vous risquez de ne pas pouvoir effectuer des impressions même si celui-ci prend en charge les profils énumérés ci-dessus. Pour plus d'informations sur les profils pris en charge par votre téléphone portable, reportez-vous à son manuel d'utilisation.

Impression via une communication Bluetooth

1. Assurez-vous que la machine est sous tension.

2. Chargez du papier dans le réceptacle arrière.

3. Connectez l'adaptateur facultatif Bluetooth BU-30.

Insérez l'adaptateur Bluetooth BU-30 dans le port d'impression directe.



4. Définissez le format de page et la présentation.

➡ Configuration du format de la page, du type de support et de la présentation lors d'une

impression à partir d'un téléphone portable

5. Lancez l'impression à partir du téléphone portable.

- Pour le nom du périphérique, sélectionnez la valeur par défaut Canon XXX-1 (où "XXX" représente le nom de la machine).
- Si vous devez entrer une clé d'identification, entrez la valeur par défaut 0000.

Le nom de périphérique de la machine, sa clé d'identification, etc., peuvent être modifiés à partir de l'écran Paramètres Bluetooth.

➔ [Modification des paramètres Bluetooth](#)



Remarque

- La communication est possible dans une portée d'environ 10 m / 33 pieds, dans les conditions mentionnées ci-dessous. La vitesse d'impression peut varier en fonction des facteurs suivants :
 - Présence d'obstacles entre l'équipement de communication et les conditions d'ondes radio
 - Présence de champs magnétiques, de champs d'électricité statique ou d'interférences électromagnétiques
 - Sensibilité du récepteur et performances de l'antenne du matériel de communication
 - Les fichiers vidéo ne sont pas imprimés.
 - En fonction du périphérique utilisé, il peut arriver que les données enregistrées sur une carte mémoire ne puissent pas être imprimées.
 - **A propos des données transmissibles**
 - En raison des paramètres de sécurité du téléphone portable, l'impression des contenus téléchargés ou de photos téléchargées à partir d'une adresse URL jointe à un courrier électronique est impossible.
 - En fonction de la taille des photos, le lancement de l'impression par la machine peut nécessiter un certain temps, une fois la communication sans fil établie.
 - La qualité et l'orientation (portrait ou paysage) des impressions sont déterminées automatiquement en fonction de la taille des photos.
 - Selon la taille des photos prises à l'aide du téléphone portable, il peut arriver que le bord des images soit tronqué lorsque l'option d'impression sans bordure est sélectionnée ou que la dimension des marges soit modifiée lorsque l'option d'impression avec bordure est sélectionnée.
 - Si la taille du fichier contenant les photos dépasse 1,8 Mo, l'envoi du fichier peut se révéler impossible.
-

[Haut de la page](#) ↕

Guide d'utilisation avancée

Guide d'utilisation avancée > Impression de photos directement à partir d'un périphérique compatible ou d'un périphérique de communication sans fil > Impression de photos à partir d'un périphérique de communication sans fil > Impression via une communication Bluetooth > Modification des paramètres Bluetooth



Modification des paramètres Bluetooth

Pour vous préparer à imprimer via une communication Bluetooth, vous pouvez modifier les paramètres tels que le nom de périphérique de l'imprimante ou la clé d'identification dans l'écran Paramètres Bluetooth.

Cette section présente comment procéder pour afficher l'écran Paramètres Bluetooth. Pour chaque paramètre, reportez-vous à la section [Paramètres Bluetooth](#).

1. Assurez-vous que la machine est sous tension.
2. Connectez l'adaptateur facultatif Bluetooth BU-30.
Insérez l'adaptateur Bluetooth BU-30 dans le port d'impression directe.



3. Sélectionnez  Paramètres dans l'écran ACCUEIL, puis appuyez sur le bouton **OK**.
4. Sélectionnez  Param. périphérique, puis appuyez sur le bouton **OK**.
5. Sélectionnez Paramètres Bluetooth, puis appuyez sur le bouton **OK**.
L'écran Paramètres Bluetooth s'affiche.

Guide d'utilisation avancée

Guide d'utilisation avancée > Entretien

Entretien

- ➔ Nettoyage de la machine
- ➔ Entretien à partir de votre ordinateur

[Haut de la page ↕](#)

Guide d'utilisation avancée

Guide d'utilisation avancée > Entretien > Nettoyage de la machine

Nettoyage de la machine

- ➔ Nettoyage
- ➔ Nettoyage de l'extérieur de la machine
- ➔ Nettoyage de la vitre d'exposition et du capot
- ➔ Nettoyage de l'intérieur de la machine (nettoyage de la platine inférieure)
- ➔ Nettoyage des parties saillantes à l'intérieur de la machine

Haut de la page ↕

Guide d'utilisation avancée

Guide d'utilisation avancée > Entretien > Nettoyage de la machine > Nettoyage

Nettoyage

Cette section décrit la procédure de nettoyage nécessaire à l'entretien de votre machine.

Attention

- Lors du nettoyage, n'utilisez pas de mouchoirs ou serviettes en papier, de tissus rugueux ou de matières similaires pour ne pas rayer la surface. Des particules de mouchoirs en papier risquent de se déposer à l'intérieur de la machine et de provoquer des problèmes (blocage de la tête d'impression ou mauvaise qualité d'impression, par exemple). Veillez à utiliser un chiffon doux.
- N'utilisez jamais de liquides volatils, tels que des diluants, du benzène, de l'acétone ou tout autre détergent chimique, pour nettoyer la machine, car ils pourraient provoquer un dysfonctionnement ou endommager la surface de la machine.

- ➔ Nettoyage de l'extérieur de la machine
- ➔ Nettoyage de la vitre d'exposition et du capot
- ➔ Nettoyage de l'intérieur de la machine (nettoyage de la platine inférieure)
- ➔ Nettoyage des parties saillantes à l'intérieur de la machine

[Haut de la page](#) ↕

Guide d'utilisation avancée

[Guide d'utilisation avancée](#) > [Entretien](#) > [Nettoyage de la machine](#) > [Nettoyage de l'extérieur de la machine](#)

Nettoyage de l'extérieur de la machine

Utilisez un chiffon doux tel qu'un tissu servant à nettoyer les lunettes et retirez délicatement la poussière présente sur la surface de l'imprimante. Si nécessaire, défroissez le tissu avant de procéder au nettoyage.

Attention

- Veillez à mettre la machine hors tension et à débrancher le cordon d'alimentation avant de procéder au nettoyage.
 - N'utilisez pas de mouchoirs ou serviettes en papier, de tissus rugueux ou de matières similaires pour ne pas rayer la surface.
-

[Haut de la page](#) ↕

Guide d'utilisation avancée

Guide d'utilisation avancée > Entretien > Nettoyage de la machine > Nettoyage de la vitre d'exposition et du capot

Nettoyage de la vitre d'exposition et du capot

Attention

- Veillez à mettre la machine hors tension et à débrancher le cordon d'alimentation avant de procéder au nettoyage.

A l'aide d'un tissu propre, doux et non pelucheux, essuyez délicatement la vitre d'exposition (A) et la face intérieure du capot (feuille blanche) (B). Prenez soin de ne pas laisser de résidus, en particulier sur la vitre d'exposition.

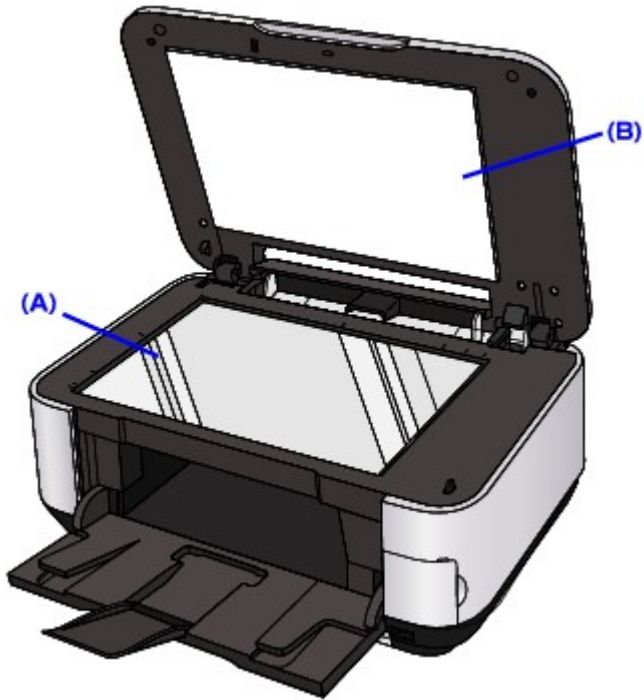

Important

- La face intérieure du capot (feuille blanche) (B) étant fragile, essuyez-la délicatement.

[Haut de la page ↕](#)

Guide d'utilisation avancée

Guide d'utilisation avancée > Entretien > Nettoyage de la machine > Nettoyage de l'intérieur de la machine (nettoyage de la platine inférieure)

Nettoyage de l'intérieur de la machine (nettoyage de la platine inférieure)

Cette section présente la procédure à suivre pour nettoyer l'intérieur de la machine. Lorsque l'intérieur de la machine s'encrasse, le support d'impression peut lui aussi s'encrasser. Nous vous conseillons dès lors de l'entretenir régulièrement.

1. Assurez-vous que la machine est sous tension.
2. Retirez toutes les feuilles de papier du réceptacle arrière.
3. Ouvrez le bac de sortie papier.
Placez vos doigts au centre de la partie supérieure du bac de sortie papier et ouvrez-le avec précaution.
4. Ouvrez l'extension du bac de sortie papier.
5. Pliez une simple feuille de papier ordinaire au format A4 ou Lettre en deux parties égales, dans le sens de la largeur, puis dépliez-la.
6. Chargez cette feuille dans le réceptacle arrière en orientant l'intérieur de la pliure vers l'avant.

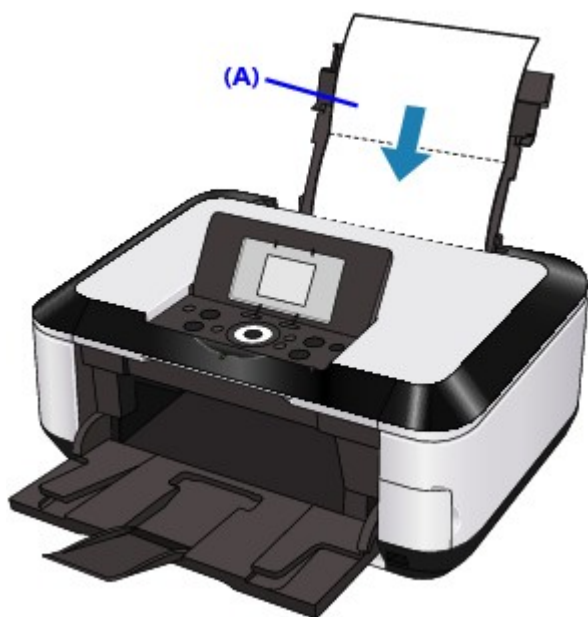

(A) Chargez le papier après l'avoir déplié.

7. Sélectionnez  Paramètres dans l'écran ACCUEIL, puis appuyez sur le bouton **OK**.
L'écran Paramètres s'affiche.
8. Sélectionnez l'option Entretien, puis appuyez sur le bouton **OK**.
L'écran Entretien s'affiche.
9. Sélectionnez l'option Nettoyage de la platine inférieure, puis appuyez sur le bouton

[OK].

Un écran de confirmation s'affiche.

10. Sélectionnez l'option Oui, puis appuyez sur le bouton **[OK]**.

Le papier nettoie l'intérieur de la machine durant son trajet dans la machine.

Vérifiez la partie pliée du papier éjecté. Si elle est tachée d'encre, recommencez le nettoyage de la platine inférieure.

Si le problème persiste après un second nettoyage de la platine inférieure, il se peut que les parties saillantes à l'intérieur de la machine soient encrassées. Dans ce cas, nettoyez-les conformément aux instructions.

➔ **Nettoyage des parties saillantes à l'intérieur de la machine**



Remarque

- Lorsque vous procédez à un nouveau nettoyage de la platine inférieure, veillez à utiliser une nouvelle feuille de papier.

[Haut de la page ↕](#)

Guide d'utilisation avancée

Guide d'utilisation avancée > Entretien > Nettoyage de la machine > Nettoyage des parties saillantes à l'intérieur de la machine

Nettoyage des parties saillantes à l'intérieur de la machine

Si les parties saillantes à l'intérieur de la machine sont encrassées, essuyez-les avec un coton-tige ou un objet similaire.

Attention

- Veillez à mettre la machine hors tension et à débrancher le cordon d'alimentation avant de procéder au nettoyage.

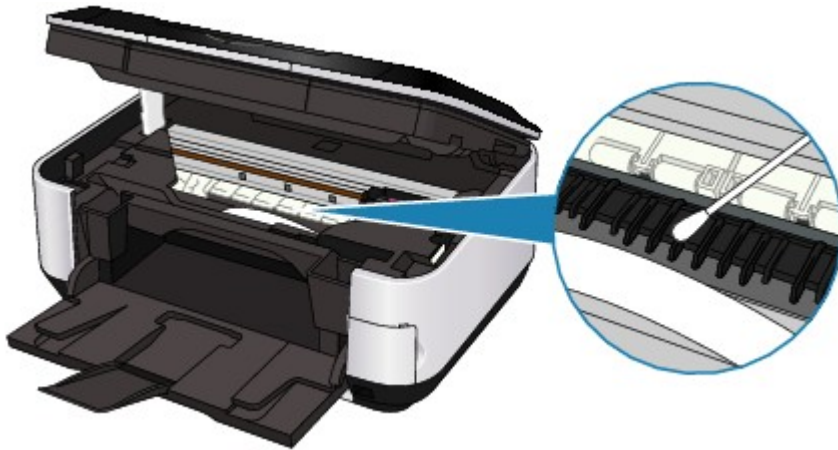

[Haut de la page ↗](#)

Guide d'utilisation avancée

Guide d'utilisation avancée > Entretien > Entretien à partir de votre ordinateur

Entretien à partir de votre ordinateur

- ➔ Nettoyage des têtes d'impression
- ➔ Nettoyage des rouleaux d'entraînement du papier
- ➔ Alignement des têtes d'impression
- ➔ Vérification des buses des têtes d'impression
- ➔ Nettoyage de l'intérieur de la machine

[Haut de la page ↕](#)

Guide d'utilisation avancée

Guide d'utilisation avancée > Entretien > Entretien à partir de votre ordinateur > Nettoyage des têtes d'impression

Nettoyage des têtes d'impression

La fonction de nettoyage des têtes d'impression permet d'éliminer les obstructions éventuelles des buses des têtes d'impression. Procédez à un nettoyage des têtes d'impression si vous remarquez que l'encre pâlit à l'impression ou qu'une couleur n'est pas imprimée, bien que l'imprimante contient suffisamment d'encre.

Pour effectuer le nettoyage des têtes d'impression, procédez comme suit :



Nettoyage

1. Ouvrez la **fenêtre de configuration du pilote d'imprimante**

2. Cliquez sur Nettoyage dans l'onglet Entretien.

La boîte de dialogue Nettoyage des têtes d'impression apparaît. Suivez les instructions de la boîte de dialogue.

Cliquez sur **Éléments initiaux à vérifier** pour afficher les éléments à vérifier avant d'effectuer un Nettoyage.

3. Procédez au nettoyage

Vérifiez que l'appareil est sous tension et cliquez sur **Exécuter**.

Le nettoyage des têtes d'impression commence.

4. Terminez le nettoyage

Cliquez sur **OK** lorsque le message de confirmation apparaît.

La boîte de dialogue **Vérification des buses** apparaît ensuite.

5. Vérifiez les résultats

Pour vérifier si la qualité d'impression s'est améliorée, cliquez sur le bouton **Imprimer le motif de vérification**. Pour annuler la procédure de contrôle, cliquez sur **Annuler**.

Si un seul nettoyage ne suffit pas à résoudre le problème des têtes d'impression, renouvelez l'opération.



Nettoyage en profondeur

Le Nettoyage en profondeur est plus complet que le Nettoyage normal. Procédez au nettoyage en profondeur lorsque deux tentatives de nettoyage normal n'ont pas permis d'éliminer le problème.

1. Ouvrez la **fenêtre de configuration du pilote d'imprimante**

2. Cliquez sur Nettoyage en profondeur dans l'onglet Entretien

La boîte de dialogue Nettoyage en profondeur apparaît. Suivez les instructions de la boîte de dialogue.

Cliquez sur **Éléments initiaux à vérifier** pour afficher les éléments à vérifier avant d'effectuer un Nettoyage en profondeur.

3. Vérifiez que l'appareil est sous tension et cliquez sur **Exécuter**.

Cliquez sur **OK** lorsque le message de confirmation apparaît.

Le nettoyage en profondeur des têtes d'impression commence.

 **Important**

- Le Nettoyage exige une faible quantité d'encre. Le Nettoyage en profondeur exige une quantité d'encre plus importante que le Nettoyage.
Le nettoyage fréquent des têtes d'impression épuise rapidement l'encre de votre imprimante. Ne procédez donc à leur nettoyage que lorsque cela est nécessaire.

 **Remarque**

- Si vous ne remarquez aucune amélioration après une opération de Nettoyage en profondeur, éteignez la machine, attendez 24 heures et recommencez le Nettoyage en profondeur. Si aucune amélioration n'est constatée, l'encre est probablement épuisée ou les têtes d'impression sont usées. Pour plus d'informations sur les mesures à prendre, reportez-vous à la section « [La machine réagit, mais l'encre ne s'écoule pas](#) ».

Rubrique connexe

➔ [Vérification des buses des têtes d'impression](#)

[Haut de la page](#) ↑

Guide d'utilisation avancée

Guide d'utilisation avancée > Entretien > Entretien à partir de votre ordinateur > Nettoyage des rouleaux d'entraînement du papier

Nettoyage des rouleaux d'entraînement du papier

Cette fonction permet de nettoyer les rouleaux d'entraînement du papier. Effectuez cette opération lorsque des particules de papier collées sur les rouleaux d'entraînement empêchent une alimentation correcte du papier.

Pour effectuer le nettoyage des rouleaux d'entraînement, procédez comme suit :

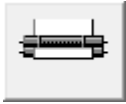

Nettoyage des cylindres

1. Préparez la machine

Retirez toutes les feuilles de papier de l'alimentation à partir de laquelle le chargement de papier ne s'est pas correctement déroulé.

2. Ouvrez la **fenêtre de configuration du pilote d'imprimante**

3. Cliquez sur Nettoyage des cylindres dans l'onglet Entretien

La boîte de dialogue Nettoyage des cylindres apparaît.

4. Sélectionnez Réceptacle arrière ou Cassette, puis cliquez sur OK.

Le message de confirmation apparaît.

5. Lancez le nettoyage des rouleaux d'entraînement du papier

Vérifiez que la machine est sous tension et cliquez sur OK.

Le nettoyage des rouleaux d'entraînement du papier commence.

6. Terminez le nettoyage des rouleaux d'entraînement du papier

Après l'arrêt des rouleaux, suivez les instructions du message, insérez trois feuilles de papier ordinaire dans la source sélectionnée et cliquez sur OK.

Le papier est alors éjecté. Le nettoyage des rouleaux d'entraînement est à présent terminé.

[Haut de la page](#) ↕

Guide d'utilisation avancée

Guide d'utilisation avancée > Entretien > Entretien à partir de votre ordinateur > Alignement des têtes d'impression

Alignement des têtes d'impression

L'alignement des têtes d'impression corrige la position de montage de chacune des têtes d'impression en réduisant les déviations de couleurs et de lignes.

Pour effectuer l'alignement des têtes d'impression, procédez comme suit :



Alignement tête d'impression

1. Ouvrez la **fenêtre de configuration du pilote d'imprimante**
2. Cliquez sur **Alignement tête d'impression** dans l'onglet **Entretien**
La boîte de dialogue **Démarrer l'alignement** de la tête d'impression apparaît.

3. Chargez le papier dans l'imprimante
Chargez trois feuilles de papier ordinaire au format A4 ou Lettre dans la cassette.

4. Exécutez l'alignement des têtes
Vérifiez que l'imprimante est sous tension et cliquez sur **Aligner tête d'impression**.
Suivez les instructions du message.



Remarque

- Pour vérifier le réglage actuel avant d'ajuster la position de la tête d'impression, cliquez sur le bouton **Valeur d'alignement d'impression**.

5. Vérifiez les motifs imprimés
Entrez les numéros de motif comportant le moins de rayures dans les champs correspondants.
Si vous cliquez, dans la fenêtre d'aperçu, sur les motifs ayant le moins de rayures, leurs numéros seront entrés automatiquement dans les champs associés.
Lorsque toutes les valeurs requises sont saisies, cliquez sur **OK**.



Remarque

- Si vous ne parvenez toujours pas à déterminer quel motif comporte le moins de rayures après avoir examiné l'impression, consultez le manuel de votre machine.

6. Vérifiez le motif d'ajustement qui s'imprime ensuite
Suivez les instructions du message.

[Haut de la page](#) ↑

Guide d'utilisation avancée

Guide d'utilisation avancée > Entretien > Entretien à partir de votre ordinateur > Vérification des buses des têtes d'impression

Vérification des buses des têtes d'impression

La fonction de vérification des buses permet de savoir si les têtes d'impression fonctionnent correctement en imprimant un motif de vérification. Imprimez un motif lorsque l'encre pâlit à l'impression ou qu'une couleur n'est pas imprimée.

Pour imprimer un motif de vérification des buses, procédez comme suit :

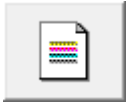

Vérification des buses

1. Ouvrez la fenêtre de configuration du pilote d'imprimante

2. Cliquez sur Vérification des buses dans l'onglet Entretien

La boîte de dialogue Vérification des buses apparaît.

Pour afficher la liste des points à contrôler avant d'imprimer le motif de vérification, cliquez sur le bouton Éléments initiaux à vérifier.

3. Chargez le papier dans l'imprimante

Chargez une feuille de papier ordinaire au format A4 ou Lettre dans la cassette.

4. Imprimez un motif de vérification des buses

Vérifiez que l'imprimante est sous tension et cliquez sur Imprimer le motif de vérification.

Le motif de vérification des buses est imprimé.

Cliquez sur OK lorsque le message de confirmation apparaît.

La boîte de dialogue Vérification de motif apparaît.

5. Vérifiez le résultat de l'impression

Vérifiez le résultat de l'impression. Si le résultat de l'impression est normal, cliquez sur Quitter.

Si le résultat de l'impression est taché ou incomplet, cliquez sur le bouton Nettoyage pour nettoyer les têtes d'impression.

Rubrique connexe

➔ Nettoyage des têtes d'impression

Haut de la page ↑

Guide d'utilisation avancée

Guide d'utilisation avancée > Entretien > Entretien à partir de votre ordinateur > Nettoyage de l'intérieur de la machine

Nettoyage de l'intérieur de la machine

La fonction de nettoyage de la platine inférieure évite les salissures au verso des feuilles. Procédez au nettoyage de la platine inférieure avant d'effectuer une impression recto/verso.

Effectuez également le nettoyage si des traces provoquées par autre chose que des données imprimées apparaissent sur la page imprimée.

Pour plus d'informations sur le chargement du papier dans l'appareil, reportez-vous à la section [Nettoyage de l'intérieur de la machine \(nettoyage de la platine inférieure\)](#).

Pour effectuer le nettoyage de la platine inférieure, procédez comme suit :



Nettoyage de la platine inférieure

1. Ouvrez la [fenêtre de configuration du pilote d'imprimante](#)
2. Cliquez sur Nettoyage de la platine inférieure dans l'onglet Entretien

La boîte de dialogue Nettoyage de la platine inférieure s'ouvre.

3. Chargez le papier dans l'imprimante

Comme indiqué dans la boîte de dialogue, pliez la feuille de papier ordinaire au format A4 ou Lettre en deux sur la longueur, puis dépliez-la.

Chargez le papier dans le réceptacle arrière en orientation portrait en pensant à orienter l'arête du pli vers le bas.

4. Effectuez le nettoyage de la platine inférieure

Vérifiez que l'appareil est sous tension et cliquez sur Exécuter.

Le nettoyage de la platine inférieure commence.

[Haut de la page](#) ↑

Guide d'utilisation avancée

Guide d'utilisation avancée > A propos des communications Bluetooth

A propos des communications Bluetooth

- ➔ Précautions de manipulation
- ➔ Préparation à l'utilisation de l'adaptateur Bluetooth
- ➔ Impression de données via une communication Bluetooth
- ➔ Procédure de base pour l'impression via une communication Bluetooth
- ➔ Paramètres Bluetooth
- ➔ Dépannage
- ➔ Spécifications

[Haut de la page ↕](#)

Guide d'utilisation avancée

[Guide d'utilisation avancée](#) > [A propos des communications Bluetooth](#) > [Précautions de manipulation](#)

Précautions de manipulation

➔ [Transport du produit](#)

[Haut de la page](#) ↕

Guide d'utilisation avancée

[Guide d'utilisation avancée](#) > [A propos des communications Bluetooth](#) > [Précautions de manipulation](#) > [Transport du produit](#)

Transport du produit

Ce produit peut ne pas être utilisable dans des pays ou régions autres que ceux dans lesquels il a été acquis en raison des lois locales et réglementations en vigueur. Veuillez noter que l'utilisation de ce produit dans lesdits pays ou régions peut entraîner des sanctions et que Canon ne peut en aucun cas être tenu responsable de cette peine.

[Haut de la page](#) ↕

Guide d'utilisation avancée

[Guide d'utilisation avancée](#) > [A propos des communications Bluetooth](#) > [Préparation à l'utilisation de l'adaptateur Bluetooth](#)

Préparation à l'utilisation de l'adaptateur Bluetooth

- ➔ [Adaptateur Bluetooth](#)
- ➔ [Connexion et retrait de l'imprimante](#)

[Haut de la page](#) ↕

Guide d'utilisation avancée

Guide d'utilisation avancée > A propos des communications Bluetooth > Préparation à l'utilisation de l'adaptateur Bluetooth > Adaptateur Bluetooth

Adaptateur Bluetooth

L'adaptateur Bluetooth BU-30 (désigné ci-après par « adaptateur Bluetooth ») peut être utilisé avec une imprimante Canon IJ dotée d'une interface Bluetooth.

La connexion de l'adaptateur Bluetooth à une imprimante Canon IJ dotée d'une interface Bluetooth permet l'impression sans fil depuis un périphérique Bluetooth tel qu'un ordinateur ou un téléphone mobile.

Remarque

- La communication est possible dans une portée d'environ 10 m / 33 pieds, dans les conditions mentionnées ci-dessous. La vitesse d'impression peut varier en fonction des facteurs suivants :
 - Présence d'obstacles entre l'équipement de communication et conditions d'ondes radio
 - Présence de champs magnétiques, d'électricité statique ou d'interférences électromagnétiques
 - Logiciel et système d'exploitation utilisés
 - Sensibilité du récepteur et performances de l'antenne du matériel de communication
-

[Haut de la page ↕](#)

Guide d'utilisation avancée

Guide d'utilisation avancée > A propos des communications Bluetooth > Préparation à l'utilisation de l'adaptateur Bluetooth > Connexion et retrait de l'imprimante

Connexion et retrait de l'imprimante

- ➔ Connexion de l'adaptateur Bluetooth à l'imprimante
- ➔ Retrait de l'adaptateur Bluetooth de l'imprimante

Connexion de l'adaptateur Bluetooth à l'imprimante

Connectez l'adaptateur Bluetooth au port d'impression directe (A) conformément aux instructions suivantes.

L'apparence externe peut varier en fonction de l'imprimante utilisée.

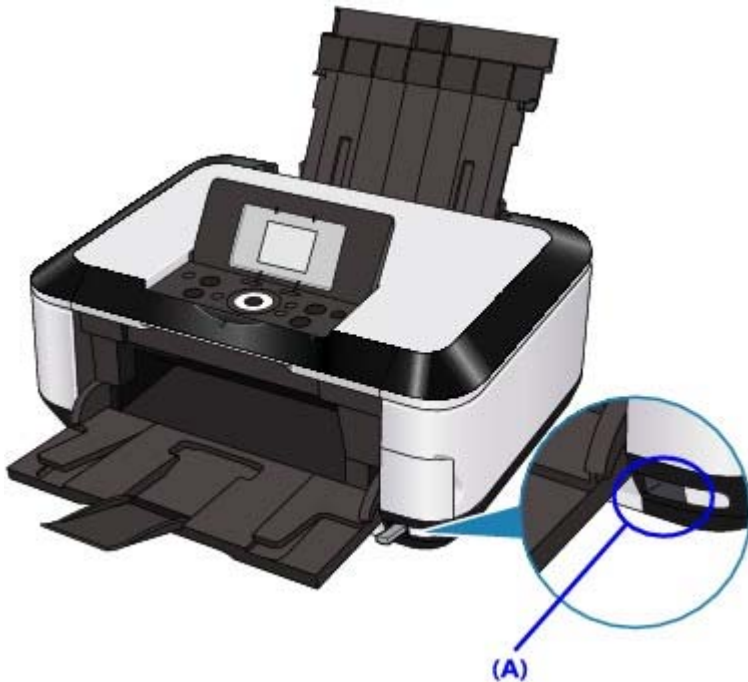

1. Vérifiez le voyant d'alimentation.

Assurez-vous que le voyant d'**alimentation** est allumé.

2. Insérez l'adaptateur Bluetooth dans le port d'impression directe de l'imprimante.

Retirez le capuchon de l'adaptateur Bluetooth. Conservez-le en lieu sûr.

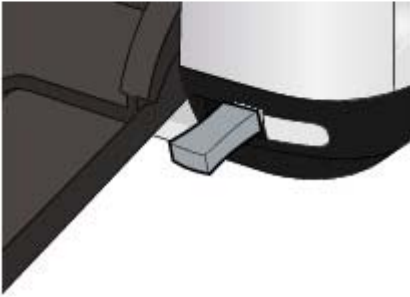
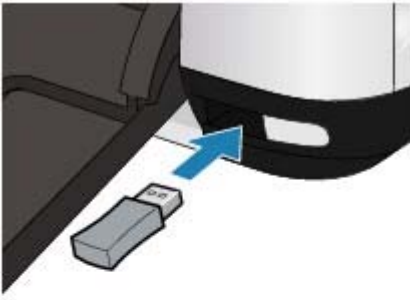

Remarque

- Lorsque l'adaptateur Bluetooth est correctement connecté à l'imprimante, le voyant d'alimentation de l'imprimante clignote deux fois.

Retrait de l'adaptateur Bluetooth de l'imprimante

Retirez l'adaptateur Bluetooth du port d'impression directe conformément aux instructions suivantes.

1. Retirez l'adaptateur Bluetooth du port d'impression directe de l'imprimante.

Attention

- Assurez-vous que le témoin de l'adaptateur Bluetooth n'est pas allumé ou ne clignote pas avant de retirer l'adaptateur Bluetooth.

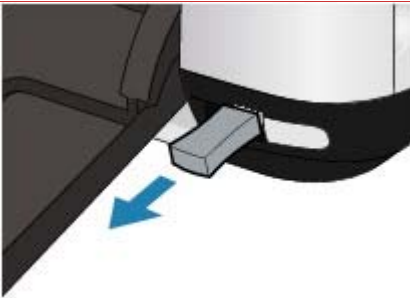

Important

- Rangez l'adaptateur Bluetooth après avoir remis en place le capuchon.

Guide d'utilisation avancée

Guide d'utilisation avancée > A propos des communications Bluetooth > Impression de données via une communication Bluetooth

Impression de données via une communication Bluetooth

- ➔ Préparation
- ➔ Installation des MP Drivers
- ➔ Configuration de l'imprimante
- ➔ Enregistrement de l'imprimante
- ➔ Suppression de l'imprimante

[Haut de la page ↕](#)

Guide d'utilisation avancée

Guide d'utilisation avancée > A propos des communications Bluetooth > Impression de données via une communication Bluetooth > Préparation

Préparation

Pour imprimer via une communication Bluetooth sous Windows, la configuration système suivante est requise.

- **Ordinateur**

Un ordinateur sur lequel un module Bluetooth interne est installé ou auquel est connecté un adaptateur Bluetooth en option (disponible auprès de nombreux fabricants).

- **Système d'exploitation**

Microsoft Windows Vista (Satisfaisant l'une ou l'autre des conditions suivantes)

- **Périphériques Bluetooth s'affiche dans le Panneau de configuration sous Matériel et audio**
- **Bluetooth Stack for Windows de Toshiba Version 5.10.04 ou ultérieure est installé**
Microsoft Windows XP (Satisfaisant l'une ou l'autre des conditions suivantes)
- **Windows XP SP2 ou ultérieur est installé et Périphériques Bluetooth s'affiche dans le Panneau de configuration sous Imprimantes et autres périphériques**
- **Bluetooth Stack for Windows de Toshiba Version 3.00.10 ou ultérieure est installé**
Pour plus d'informations sur la vérification de la version de Bluetooth Stack for Windows de Toshiba, consultez [Contrôle 2: un pilote Bluetooth non pris en charge est-il utilisé ?](#) .

Pour connecter l'adaptateur Bluetooth et imprimer via une communication Bluetooth, procédez comme suit.

1. Assurez-vous que l'adaptateur Bluetooth est correctement connecté à l'imprimante.

Voir [Connexion et retrait de l'imprimante](#) .

2. Installez MP Drivers.

Voir [Installation de MP Drivers](#).

3. Vérifiez le nom de périphérique de l'imprimante sur l'écran LCD.

Voir [Configuration de l'imprimante](#) .

4. Enregistrez l'imprimante en tant que périphérique Bluetooth à l'aide de l'option Périphériques Bluetooth.

- Sous Windows Vista, lorsque Périphériques Bluetooth s'affiche dans le Panneau de configuration sous Matériel et audio
Authentifiez l'imprimante en tant que périphérique Bluetooth dans le Panneau de configuration sous Matériel et audio, Périphériques Bluetooth.
Voir [Enregistrement de l'imprimante](#) .
- Windows XP SP2 ou version ultérieure est installé et Périphériques Bluetooth s'affiche dans le Panneau de configuration sous Imprimantes et autres périphériques
Authentifiez l'imprimante en tant que périphérique Bluetooth dans le Panneau de configuration sous Imprimantes et autres périphériques, Périphériques Bluetooth.
Voir [Enregistrement de l'imprimante](#) .
- Ordinateur Toshiba Windows XP ou Windows Vista
Enregistrez l'imprimante en tant que périphérique Bluetooth via Paramètres Bluetooth*.
* Si vous utilisez un ordinateur équipé de Bluetooth Stack for Windows de Toshiba ou du programme fourni avec l'adaptateur Bluetooth fabriqué par Toshiba, l'enregistrement de l'imprimante est aisé.
Pour ouvrir Paramètres Bluetooth, cliquez sur Démarrer, puis sélectionnez Tous les

programmes, TOSHIBA, Bluetooth et Paramètres Bluetooth.

Pour plus de détails sur les Paramètres Bluetooth, consultez le manuel de l'application.

Les procédures peuvent varier selon le système d'exploitation. Dans ce cas, consultez le guide d'utilisation de votre ordinateur.

[Haut de la page ↕](#)

Guide d'utilisation avancée

Guide d'utilisation avancée > A propos des communications Bluetooth > Impression de données via une communication Bluetooth > Installation des MP Drivers

Installation des MP Drivers

Remarque

- Si vous utilisez une imprimante connectée à un ordinateur, MP Drivers a déjà été installé. Dans ce cas, passez à l'étape suivante.
 - ➔ [Configuration de l'imprimante](#)

Avant de connecter l'adaptateur Bluetooth à l'imprimante pour l'impression sans fil, connectez d'abord le câble USB entre l'imprimante et l'ordinateur, puis installez MP Drivers à l'aide du *CD-ROM d'installation*. Installez MP Drivers en suivant le guide d'installation.

[Haut de la page](#) ↕

Guide d'utilisation avancée

Guide d'utilisation avancée > A propos des communications Bluetooth > Impression de données via une communication Bluetooth > Configuration de l'imprimante

Configuration de l'imprimante

Cette section décrit les procédures à suivre pour vérifier les paramètres de l'adaptateur Bluetooth sur l'écran LCD de l'imprimante en préparation d'une impression Bluetooth.

Les écrans peuvent varier en fonction de l'imprimante utilisée.

Pour plus d'informations sur les paramètres Bluetooth, reportez-vous à la section [Configuration de l'impression Bluetooth](#).

1. Assurez-vous que l'adaptateur Bluetooth est connecté et que l'imprimante est sous tension.

Pour plus d'informations sur la connexion de l'adaptateur Bluetooth, reportez-vous à la section [Connexion et retrait de l'imprimante](#).

2. Affichez l'écran Paramètres Bluetooth.

Pour plus d'informations sur l'affichage de l'écran Paramètres Bluetooth, reportez-vous à la section [Modification des paramètres de la machine à partir de l'écran LCD](#).

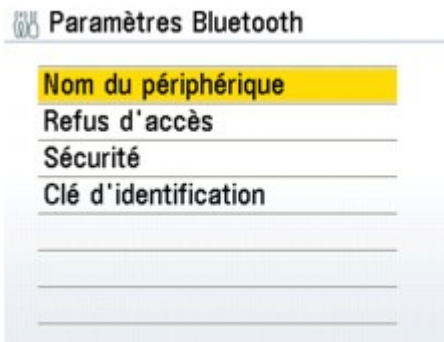

Remarque

- Si l'écran Paramètres Bluetooth n'apparaît pas, l'adaptateur Bluetooth n'est peut-être pas correctement connecté. Retirez l'adaptateur Bluetooth de l'imprimante et remettez-le en place.
- Pour plus d'informations, reportez-vous à la section [Connexion et retrait de l'imprimante](#).
- Si l'écran Paramètres Bluetooth n'apparaît toujours pas, l'adaptateur Bluetooth est peut-être défectueux. Dans ce cas, contactez un technicien du service d'assistance Canon.

3. Sélectionnez Nom du périphérique.

L'écran Nom du périphérique s'affiche.

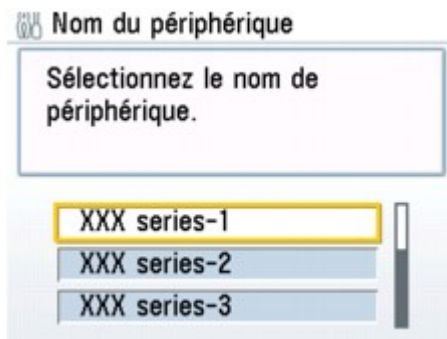

4. Vérifiez le nom du périphérique.

Le nom du périphérique est nécessaire pour enregistrer l'imprimante en tant que périphérique Bluetooth. N'oubliez pas de noter le nom du périphérique.

Remarque

- Si plusieurs imprimantes portant le même nom de modèle sont connectées au système, il est recommandé d'affecter un nom de périphérique distinct à chaque imprimante afin d'identifier

facilement l'imprimante à utiliser. Voir [Ecran Paramètres Bluetooth](#).

Après avoir vérifié le nom du périphérique, appuyez sur le bouton **OK** de l'imprimante.
Après avoir vérifié les paramètres Bluetooth sur l'écran LCD, enregistrez l'imprimante sur votre ordinateur.

➡ [Enregistrement de l'imprimante](#)

[Haut de la page](#) ↕

Guide d'utilisation avancée

Guide d'utilisation avancée > A propos des communications Bluetooth > Impression de données via une communication Bluetooth > Enregistrement de l'imprimante

Enregistrement de l'imprimante

Enregistrez l'imprimante en tant que périphérique Bluetooth à l'aide de l'option Périphériques Bluetooth sous Panneau de configuration.

Remarque

- La procédure suivante suppose que Windows Vista est installé sur votre ordinateur.
- Avant d'enregistrer l'imprimante dans le Panneau de configuration sous Périphériques Bluetooth, activez la fonction Bluetooth de votre ordinateur.
Pour plus d'informations, consultez le guide d'utilisation de votre ordinateur.
- Si vous souhaitez réenregistrer l'imprimante en tant que périphérique Bluetooth, supprimez d'abord l'imprimante enregistrée, puis enregistrez-la de nouveau.
Voir [Suppression de l'imprimante](#).

1. Connectez-vous à un compte d'utilisateur avec des privilèges d'administrateur.

2. Cliquez sur Panneau de configuration, puis sur Périphériques Bluetooth sous Matériel et audio.

Sous Windows d'une version autre que Vista, cliquez sur Panneau de configuration, sur Imprimantes et autres périphériques, puis sur Périphériques Bluetooth.

3. Cliquez sur Ajouter dans la page Périphériques.

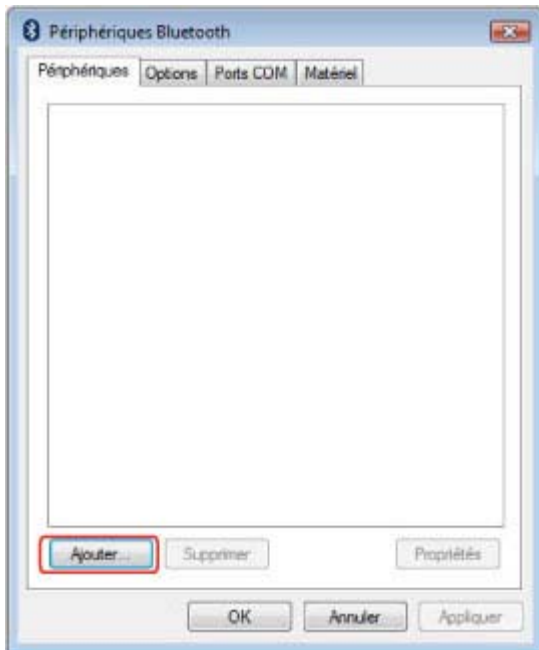

L'Assistant Ajout de périphérique Bluetooth démarre.

4. Assurez-vous que l'imprimante est sous tension, activez la case à cocher Mon périphérique est configuré et prêt à être détecté, puis cliquez sur Suivant.

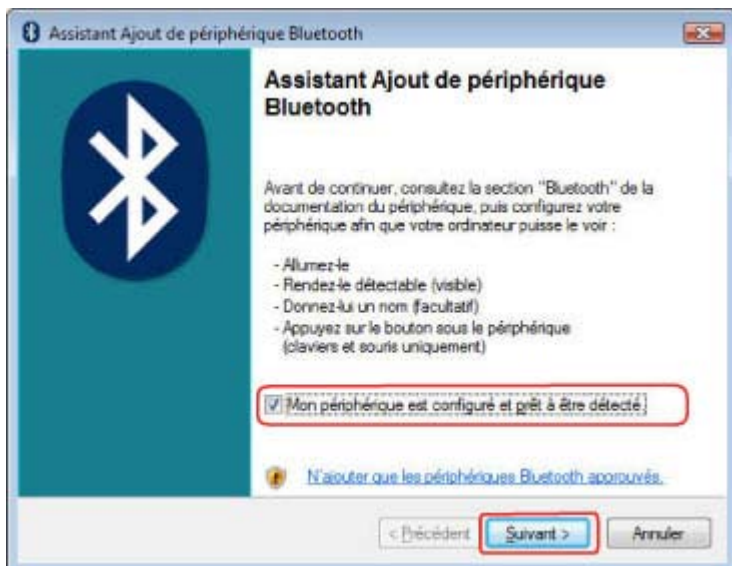

5. Sélectionnez le nom de périphérique de l'imprimante et cliquez sur Suivant.

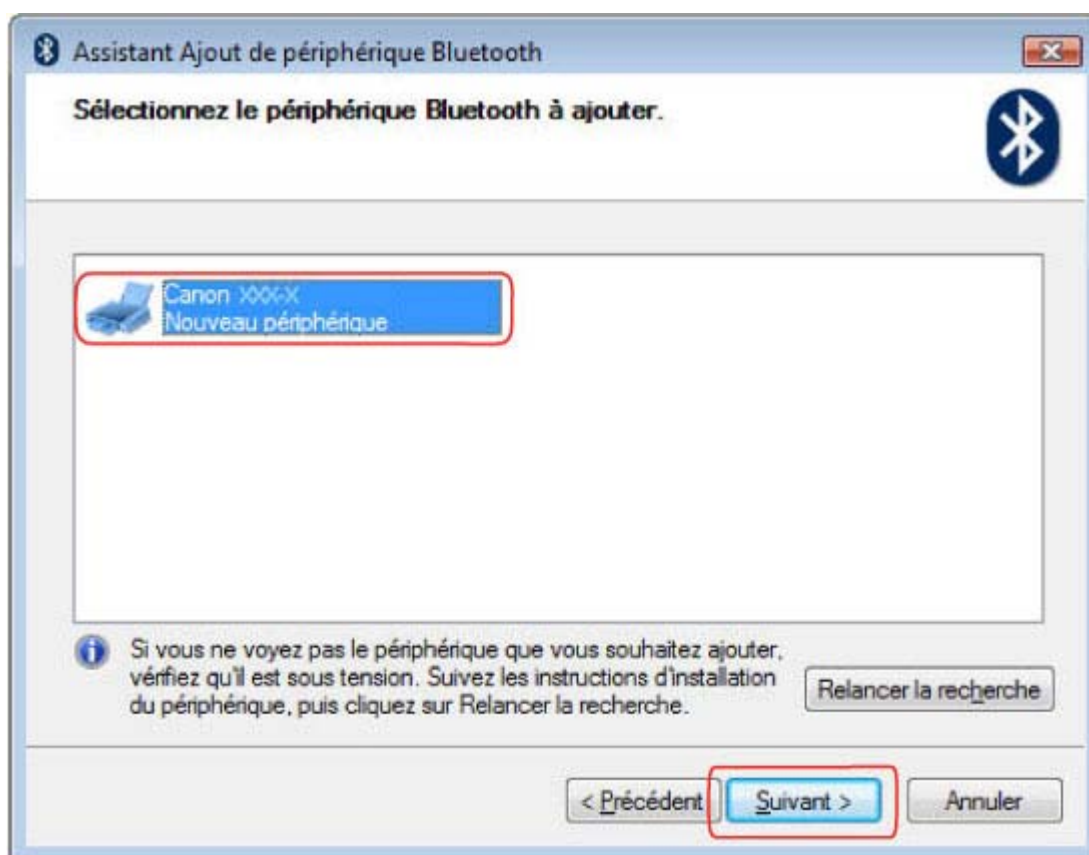

Sélectionnez le même nom de périphérique que celui vérifié sous [Configuration de l'imprimante](#).

Remarque

- Si le nom du périphérique ne s'affiche pas, voir [Contrôle 3: le nom de l'imprimante à enregistrer apparaît-il dans la liste des imprimantes ?](#).

6. Sélectionnez Ne pas utiliser de clé de sécurité, puis cliquez sur Suivant.

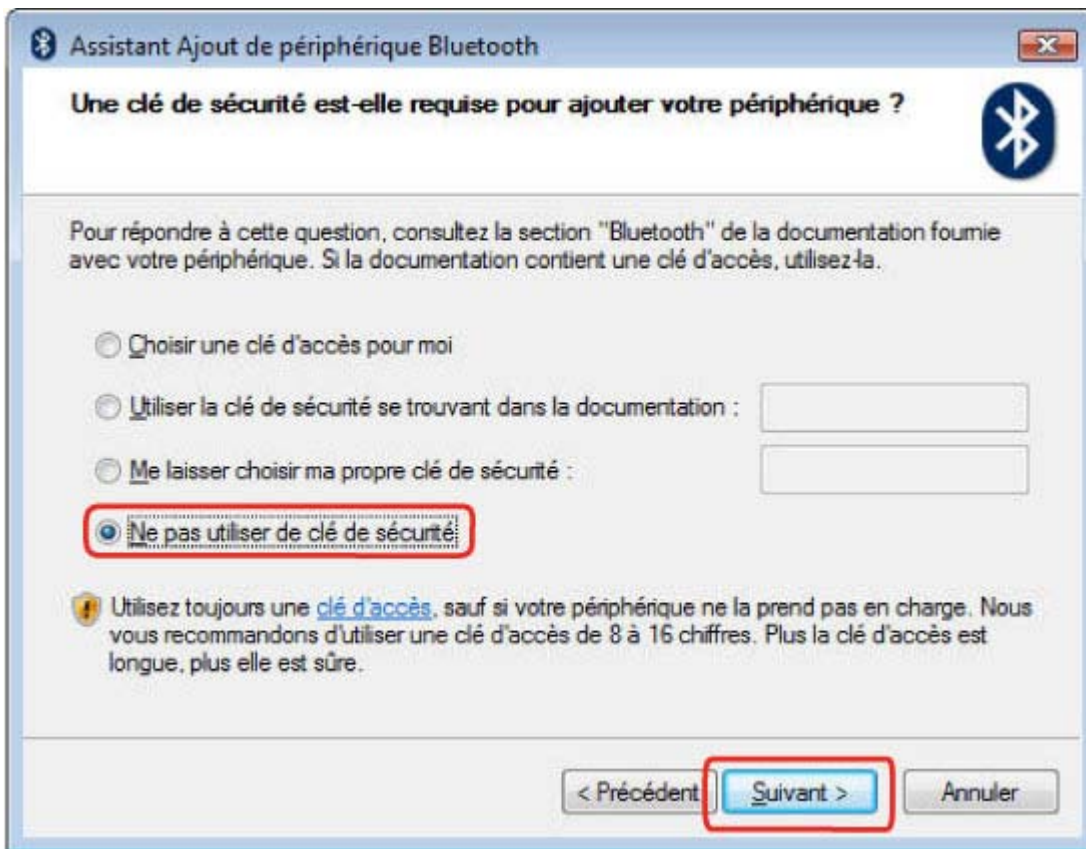

Remarque

- Si vous configurez une clé d'identification sur l'imprimante, sélectionnez Utiliser la clé de sécurité se trouvant dans la documentation, entrez la clé de sécurité, puis cliquez sur Suivant. Pour plus d'informations sur une clé d'identification, reportez-vous à la section [Ecran Paramètres Bluetooth](#).

7. Cliquez sur le bouton Terminer.

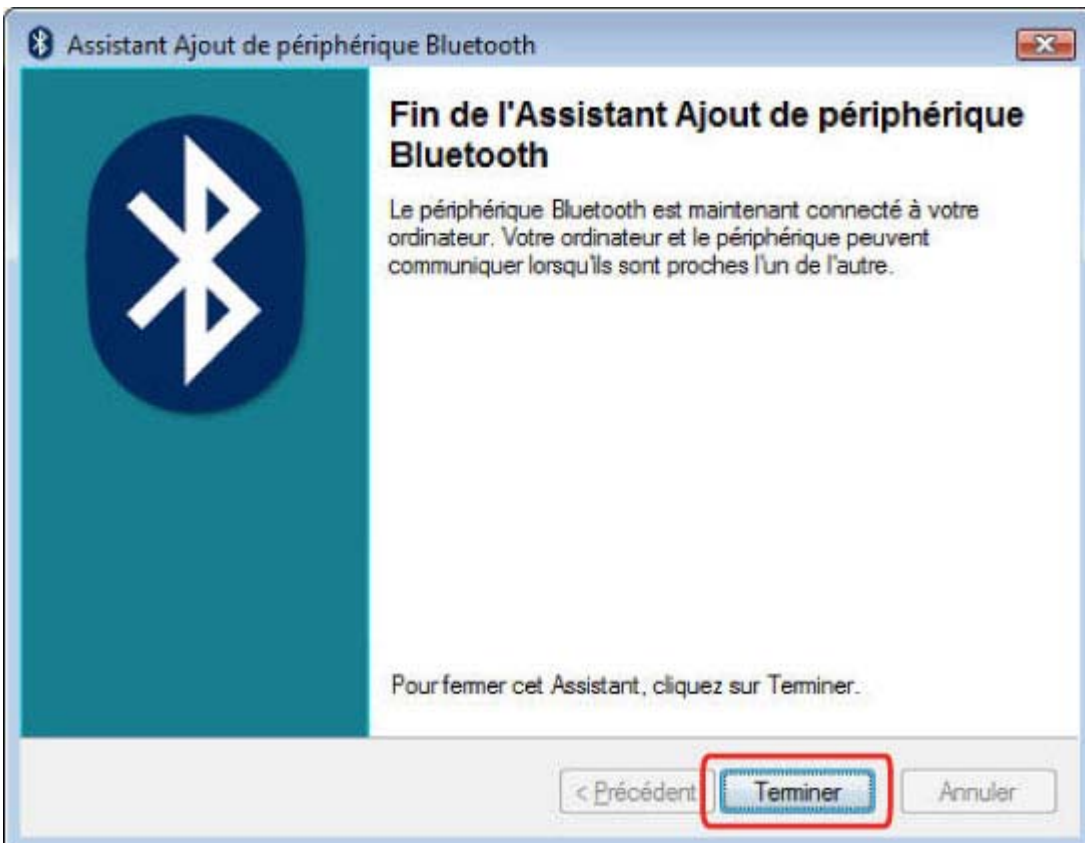

8. Vérifiez que le nom de périphérique sélectionné à l'étape 5 est enregistré dans la

page Périphériques, puis cliquez sur OK.

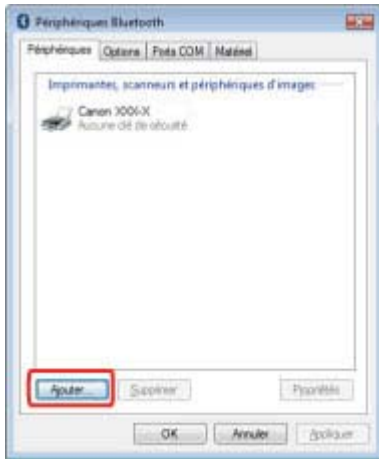

La configuration de l'impression via une communication Bluetooth est terminée.



Remarque

- Sous Windows Vista, l'écran Windows doit installer le pilote logiciel de votre périphérique Bluetooth peut s'afficher automatiquement. Dans ce cas, cliquez sur Ne plus afficher ce message pour ce périphérique.

[Haut de la page ↕](#)

Guide d'utilisation avancée

Guide d'utilisation avancée > A propos des communications Bluetooth > Impression de données via une communication Bluetooth > Suppression de l'imprimante

Suppression de l'imprimante

Cette section décrit la procédure à suivre pour supprimer l'imprimante enregistrée.

Si vous souhaitez réenregistrer l'imprimante en tant que périphérique Bluetooth, procédez comme suit pour supprimer l'imprimante enregistrée avant de l'enregistrer à nouveau.

Pour connaître la procédure à suivre pour réenregistrer l'imprimante, reportez-vous à la section [Enregistrement de l'imprimante](#).

1. Connectez-vous à un compte d'utilisateur avec des privilèges d'administrateur.
2. Cliquez sur Panneau de configuration, puis sur Imprimantes dans Matériel et audio.
Sous Windows d'une version autre que Vista, cliquez sur Panneau de configuration, puis sur Imprimantes et télécopieurs sous Imprimantes et autres périphériques.
3. Cliquez sur l'icône de l'imprimante utilisée pour imprimer via une communication Bluetooth.
4. Sélectionnez Supprimer dans le menu Organiser.
Sous Windows d'une version autre que Vista, sélectionnez Supprimer dans le menu Fichier.

[Haut de la page](#) ↕

Guide d'utilisation avancée

[Guide d'utilisation avancée](#) > [A propos des communications Bluetooth](#) > Procédure de base pour l'impression de données via une communication Bluetooth

Procédure de base pour l'impression via une communication Bluetooth

- ➔ [Impression à partir d'un ordinateur](#)
- ➔ [Impression avec des périphériques compatibles Bluetooth autres qu'un ordinateur](#)

[Haut de la page](#) ↕

Guide d'utilisation avancée

Guide d'utilisation avancée > A propos des communications Bluetooth > Procédure de base pour l'impression de données via une communication Bluetooth > Impression à partir d'un ordinateur

Impression à partir d'un ordinateur

Si vous utilisez une communication Bluetooth, consultez également le guide d'utilisation de votre ordinateur.

Lorsque vous imprimez à partir d'un périphérique compatible Bluetooth autre qu'un ordinateur, reportez-vous à la section [Impression avec des périphériques compatibles Bluetooth autres qu'un ordinateur](#).

Remarque

- Les opérations peuvent varier selon l'application utilisée. Pour plus d'informations, reportez-vous au manuel de l'utilisateur de votre logiciel d'application.
Les écrans décrits dans cette section concernent l'impression sous Windows Vista.
- Distance de communication Bluetooth : environ 10 m/33 pieds dans un environnement normal. La distance peut varier suivant les conditions d'ondes radio ou l'équipement de communication.

- Mettez l'imprimante sous tension et chargez le papier.
- Créez un document ou ouvrez un fichier pour impression à l'aide d'un logiciel d'application approprié.
- Ouvrez la boîte de dialogue des propriétés de l'imprimante.
 - Sélectionnez Imprimer dans le menu Fichier de l'application.
La boîte de dialogue Imprimer s'ouvre.
 - Sélectionnez l'imprimante à laquelle vous avez connecté l'adaptateur Bluetooth, comme Canon XXX Printer (Copie X), dans la zone Sélectionnez une imprimante.
 - Cliquez sur Préférences (ou sur Propriétés).
L'onglet Principal de la boîte de dialogue Options d'impression s'affiche.

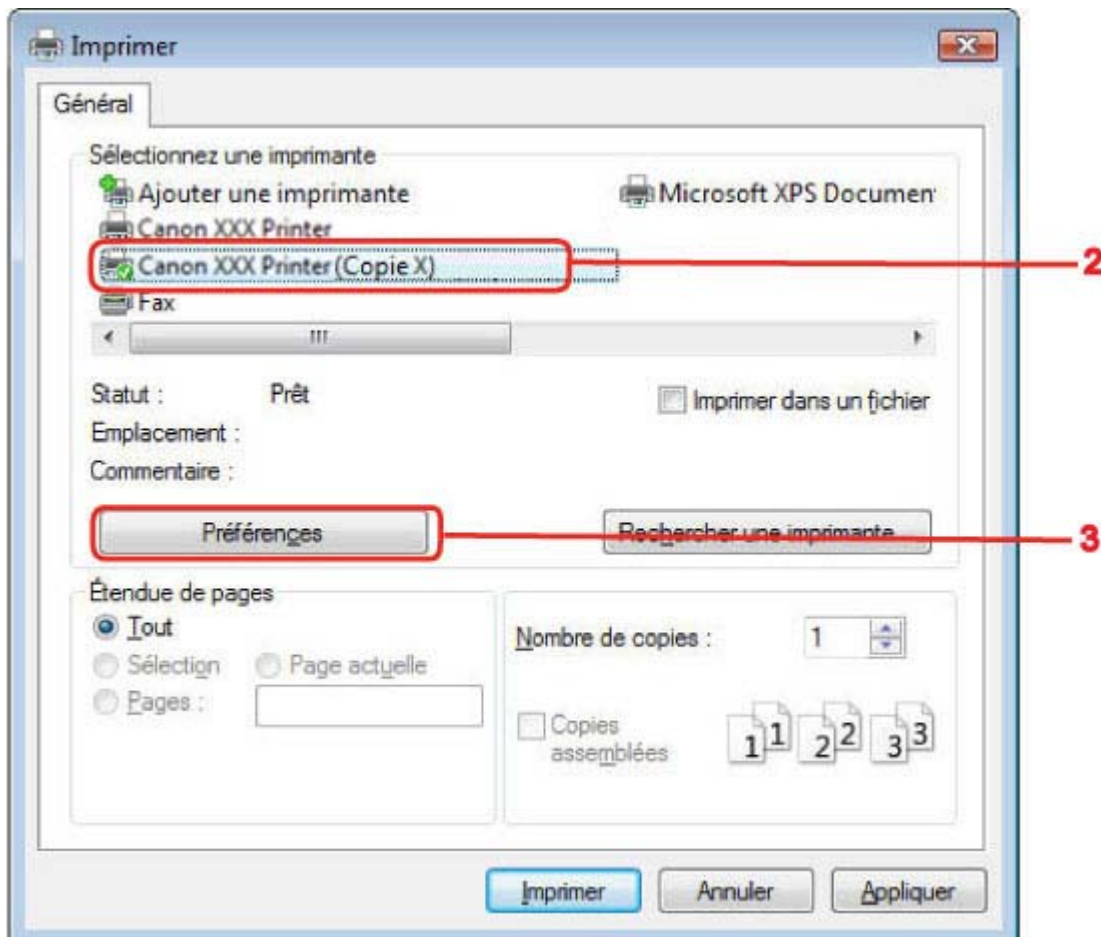

Remarque

- L'imprimante enregistrée sous Périphériques Bluetooth s'affiche en tant que Canon XXX Printer (Copy X).
- X correspond à un nom de périphérique ou à un chiffre. Le nombre de chiffres peut varier selon l'imprimante.

4. Spécifiez les paramètres requis.

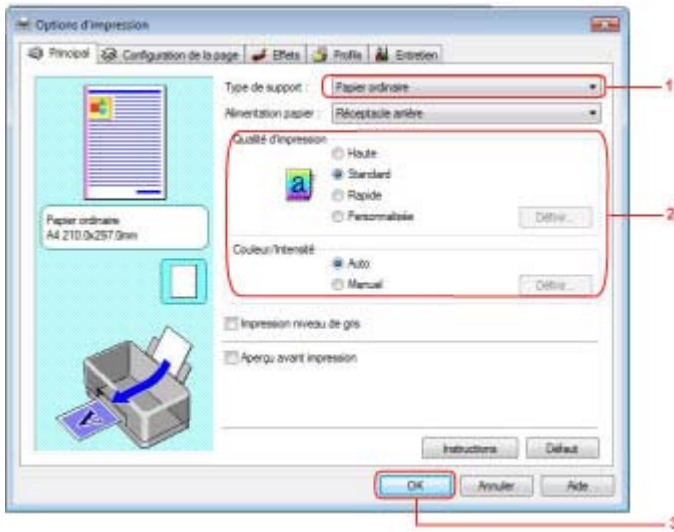

1. Sélectionnez le type du papier chargé dans Type de support.
2. Définissez les paramètres Qualité d'impression et Couleur/Intensité à votre convenance.

Remarque

- Pour plus d'informations sur les paramètres d'impression, reportez-vous à la section [Les diverses méthodes d'impression](#).

3. Cliquez sur OK.
La boîte de dialogue Imprimer s'affiche.

5. Cliquez sur Imprimer (ou sur OK) pour imprimer le document.

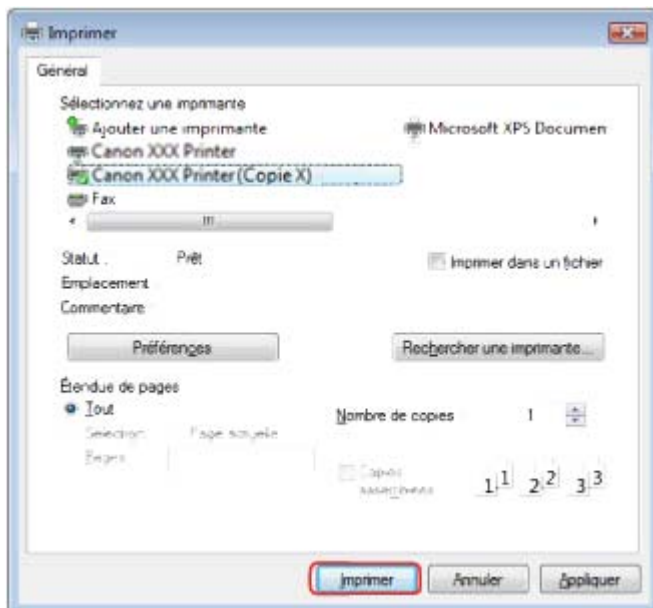

L'impression démarre.

Remarque

- Si vous utilisez un câble USB pour l'impression, sélectionnez Imprimante XXX Canon dans la zone Sélectionnez une imprimante.
- Pour annuler une impression en cours, appuyez sur le bouton **Stop** de la machine ou cliquez sur Annuler l'impression dans l'écran d'état de l'imprimante. Une fois l'impression annulée,

une feuille blanche ne contenant aucun résultat d'impression peut être éjectée.

Pour afficher l'écran d'état de l'imprimante, cliquez sur Canon XXX Printer (Copy X) dans la barre de tâches.

- X correspond à un nom de périphérique ou à un chiffre. Le nombre de chiffres peut varier selon l'imprimante.
-

[Haut de la page ↕](#)

Guide d'utilisation avancée

Guide d'utilisation avancée > A propos des communications Bluetooth > Procédure de base pour l'impression de données via une communication Bluetooth > Impression avec des périphériques compatibles Bluetooth autres qu'un ordinateur

Impression avec des périphériques compatibles Bluetooth autres qu'un ordinateur

L'écran LCD de l'imprimante permet d'effectuer les réglages pour l'impression via des périphériques compatibles Bluetooth autres qu'un ordinateur.

Lorsque vous imprimez avec l'un de ces périphériques, consultez également le manuel qui l'accompagne.

Pour l'impression depuis un ordinateur, reportez-vous à la section [Impression à partir d'un ordinateur](#).



Remarque

- Les téléphones portables, les PDA et appareils photo numériques compatibles OPP (Object Push Profile) ou BIP (Basic Image Profile) peuvent imprimer des photos. Suivant le périphérique utilisé, vous risquez de ne pas pouvoir imprimer même si les profils ci-dessus sont pris en charge. Pour plus d'informations, consultez le manuel fourni avec votre produit.

1. Mettez l'imprimante sous tension et chargez le papier.
2. Affichez l'écran Param. impr. tél portable ou Param. tél. portable et définissez le type de support et le format du papier.

Pour plus d'informations sur l'affichage de l'écran Param. impr. tél portable ou Param. tél. portable, reportez-vous à la section [Modification des paramètres de la machine à partir de l'écran LCD](#).

3. Lancez l'impression à partir du périphérique compatible Bluetooth.

Lorsque vous sélectionnez le nom du périphérique, sélectionnez la valeur initiale de l'imprimante Canon XXX-1 (où XXX est le nom de votre imprimante).

Si vous devez entrer une clé d'identification, entrez la valeur initiale 0000.

Vous pouvez modifier le nom de périphérique de l'imprimante ou la clé d'identification dans l'écran Paramètres Bluetooth de l'imprimante.

➔ [Configuration de l'impression Bluetooth](#)

[Haut de la page](#) ↕

Guide d'utilisation avancée

[Guide d'utilisation avancée](#) > [A propos des communications Bluetooth](#) > [Paramètres Bluetooth](#)

Paramètres Bluetooth

- ➔ [Configuration de l'impression Bluetooth](#)
- ➔ [Ecran des paramètres Bluetooth](#)

[Haut de la page](#) ↕

Guide d'utilisation avancée

[Guide d'utilisation avancée](#) > [A propos des communications Bluetooth](#) > [Paramètres Bluetooth](#) > Configuration de l'impression Bluetooth

Configuration de l'impression Bluetooth

1. Assurez-vous que l'imprimante est sous tension et connectez l'adaptateur Bluetooth.



Remarque

- Lorsque l'adaptateur Bluetooth est correctement connecté à l'imprimante, le voyant d'**alimentation** de l'imprimante clignote deux fois.

2. Affichez l'écran Paramètres Bluetooth.

Pour plus d'informations sur l'affichage de l'écran Paramètres Bluetooth, reportez-vous à la section [Modification des paramètres de la machine à partir de l'écran LCD](#).

3. Sélectionnez le contenu à configurer sur l'écran LCD.

➔ [Ecran Paramètres Bluetooth](#)



Remarque

- Pour plus d'informations sur la procédure à suivre pour définir un type de support et un format de papier lors de l'impression à partir d'un téléphone portable, reportez-vous à la section [Modification des paramètres de la machine à partir de l'écran LCD](#).

[Haut de la page](#) ↕

Guide d'utilisation avancée

Guide d'utilisation avancée > A propos des communications Bluetooth > Paramètres Bluetooth > Ecran Paramètres Bluetooth

Ecran Paramètres Bluetooth

Les écrans peuvent varier en fonction de l'imprimante utilisée.

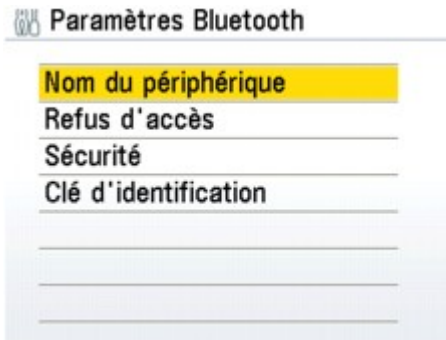

1. Nom du périphérique

Affiche le nom de périphérique de l'imprimante à laquelle l'adaptateur Bluetooth est connecté.

➔ [Ecran Nom du périphérique](#)

2. Refus d'accès

La sélection de l'option Activé ou Activerempêchera la détection de cette imprimante par un périphérique compatible Bluetooth.

➔ [Ecran Refus d'accès](#)

3. Sécurité

Sélectionnez Activer, puis spécifiez le mode de sécurité pour activer la clé d'identification définie dans l'écran Clé d'identification.

➔ [Ecran Sécurité](#)

4. Clé d'identification

Vous pouvez modifier la clé d'identification. Celle-ci fait référence à un numéro d'identification à déterminer. Elle permet d'empêcher l'accès non souhaité depuis d'autres périphériques Bluetooth. La valeur initiale est réglée sur 0000.

➔ [Ecran Clé d'identification](#)

Ecran Nom du périphérique

Permet de définir le nom de périphérique de l'imprimante sur un périphérique Bluetooth.

Exemple :

Si vous sélectionnez MP630 series-2, le nom de l'imprimante affiché sur le périphérique Bluetooth est Canon MP360 series-2.

La valeur initiale est réglée sur MP630 series-1.

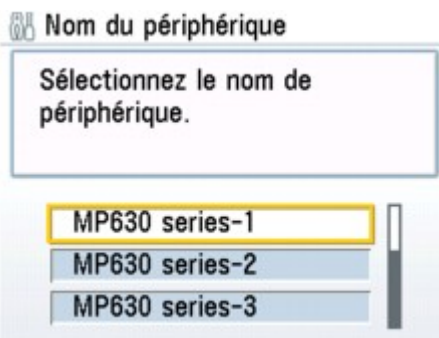

Ecran Refus d'accès

Lorsque vous effectuez une recherche à partir d'un périphérique Bluetooth, vous pouvez activer ou désactiver l'affichage du nom de l'imprimante.

Activé ou Activer

Désactive la recherche à partir d'un périphérique Bluetooth.

Désactivé ou Désactiver (réglage par défaut)

Active la recherche et l'impression à partir d'un périphérique Bluetooth.

Ecran Sécurité

- **Activer**

Sélectionner Activer vous permet de choisir l'un des modes de sécurité ci-après.

- Mode 3 (recommandé)

Ce mode est activé sur la sécurité appliquée au niveau de la liaison.

Vous devez entrer la clé d'identification lorsqu'un périphérique Bluetooth communique avec l'imprimante. Sélectionnez ce mode.

- Mode 2

Ce mode est activé sur la sécurité appliquée au niveau de service.

Vous devez entrer la clé d'identification si vous imprimez via une communication Bluetooth.

Après avoir configuré le mode de sécurité, nous vous conseillons d'effectuer un test d'impression via une communication Bluetooth. Si l'impression ne démarre pas, modifiez le mode de sécurité et réessayez.

- **Désactiver (réglage par défaut)**

Lorsque vous enregistrez l'imprimante, vous devez saisir une clé d'identification.

La clé d'identification empêche l'accès non souhaité depuis d'autres périphériques Bluetooth. Vous pouvez modifier la clé d'identification dans l'écran Clé d'identification.

Ecran Clé d'identification

Si vous sélectionnez Activer dans l'écran Sécurité, vous devez configurer une clé d'identification pour enregistrer l'imprimante sur d'autres périphériques Bluetooth.

Une fois la clé d'identification modifiée, il se peut que vous deviez l'entrer sur les périphériques Bluetooth sur lesquels vous pouviez imprimer avant cette opération. Dans ce cas, entrez la nouvelle clé d'identification.

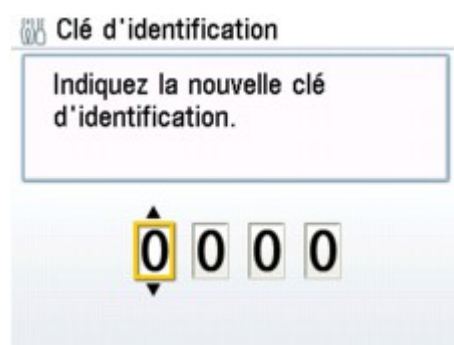

Guide d'utilisation avancée

Guide d'utilisation avancée > A propos des communications Bluetooth > Δέπáνναγέ

Δέπáνναγέ

- ➔ Δέπáνναγέ
- ➔ Impossible d'enregistrer l'imprimante
- ➔ L'impression ne démarre pas

[Haut de la page ↕](#)

Guide d'utilisation avancée

[Guide d'utilisation avancée](#) > [A propos des communications Bluetooth](#) > [Dépannage](#) > [Dépannage](#)

Dépannage

Cette section explique comment résoudre les problèmes rencontrés lors de l'utilisation de l'adaptateur Bluetooth.

Les problèmes liés au matériel de l'imprimante, à l'installation de MP Drivers, etc., sont également présentés dans la section [Dépannage](#).

[Haut de la page](#) ↕

Guide d'utilisation avancée

Guide d'utilisation avancée > A propos des communications Bluetooth > Dépannage > Impossible d'enregistrer l'imprimante

Impossible d'enregistrer l'imprimante

• Contrôle 1 : Les pilotes MP Drivers ont-ils été installés ?

Installez MP Drivers en suivant le guide d'installation.

• Contrôle 2 : un pilote Bluetooth non pris en charge est-il utilisé ?

Assurez-vous que le pilote Bluetooth installé sur votre ordinateur est pris en charge.

- Ordinateur Toshiba Windows Vista ou Windows XP
Sous Windows Vista, cliquez sur Démarrer, sélectionnez Tous les programmes, TOSHIBA, Bluetooth, puis Paramètres Bluetooth.
Dans la boîte de dialogue Paramètres Bluetooth, cliquez sur le bouton Aide, sur le numéro de version, puis assurez-vous qu'il s'agit de la version 5.10.04 ou ultérieure.
Sous Windows XP, cliquez sur Démarrer, sélectionnez Tous les programmes, TOSHIBA, Bluetooth, puis Paramètres Bluetooth.
Dans la boîte de dialogue Paramètres Bluetooth, cliquez sur le bouton Aide, sur le numéro de version, puis assurez-vous qu'il s'agit de la version 3.00.10 ou ultérieure.
- Windows Vista (à l'exception des ordinateurs Windows Vista Toshiba)
Connectez-vous à un compte d'utilisateur avec des privilèges d'administrateur, puis cliquez sur Panneau de configuration, puis sur Matériel et audio.

Assurez-vous que l'icône  Périphériques Bluetooth apparaît dans la boîte de dialogue.

- Windows XP SP2 ou version ultérieure (à l'exception des ordinateurs Windows XP Toshiba)
Connectez-vous à un compte d'utilisateur avec des privilèges d'administrateur, cliquez sur Panneau de configuration, puis sur Imprimantes et autres périphériques.

Assurez-vous que l'icône  Périphériques Bluetooth apparaît dans la boîte de dialogue.

Les procédures peuvent varier selon le système d'exploitation. Dans ce cas, consultez le guide d'utilisation de votre ordinateur.

• Contrôle 3 : le nom de l'imprimante à enregistrer apparaît-il dans la Liste des imprimantes ?

- Assurez-vous que l'imprimante est sous tension.
Assurez-vous que le voyant d'**alimentation** est allumé.
- Assurez-vous que l'imprimante ne fonctionne pas.
- Assurez-vous que l'adaptateur Bluetooth est utilisable.
Assurez-vous que l'écran Paramètres Bluetooth s'affiche sur l'écran LCD de l'imprimante. Dans le cas contraire, la communication Bluetooth est désactivée. Retirez l'adaptateur Bluetooth de l'imprimante et remettez-le en place.
➔ [Connexion et retrait de l'imprimante](#)
Assurez-vous que l'écran Paramètres Bluetooth s'affiche sur l'écran LCD de l'imprimante et essayez de nouveau d'enregistrer l'imprimante.
- Vérifiez si l'accès depuis un périphérique compatible Bluetooth est refusé.
Vérifiez le paramètre d'accès de l'imprimante en affichant l'écran Paramètres Bluetooth sur l'écran LCD de l'imprimante.

1. Affichez l'écran Paramètres Bluetooth sur l'écran LCD de l'imprimante.

Pour plus d'informations sur l'affichage de l'écran Paramètres Bluetooth, reportez-vous à la section [Modification des paramètres de la machine à partir de l'écran LCD](#).

2. Sélectionnez Refus d'accès.

3. Sélectionnez Désactivé ou Désactiver, puis appuyez sur le bouton **OK** de l'imprimante.

Guide d'utilisation avancée

Guide d'utilisation avancée > A propos des communications Bluetooth > Dépannage > L'impression ne démarre pas

L'impression ne démarre pas

• Contrôle 1 : l'adaptateur Bluetooth est-il prêt pour l'utilisation ?

Assurez-vous que l'écran Paramètres Bluetooth s'affiche sur l'écran LCD de l'imprimante. Dans le cas contraire, la communication Bluetooth est désactivée. Retirez l'adaptateur Bluetooth de l'imprimante et remettez-le en place.

→ Connexion et retrait de l'imprimante

Assurez-vous que l'écran Paramètres Bluetooth s'affiche sur l'écran LCD de l'imprimante et essayez d'imprimer de nouveau.

Si l'écran Paramètres Bluetooth n'apparaît toujours pas après avoir retiré et reconnecté l'adaptateur Bluetooth à l'imprimante, l'adaptateur Bluetooth est peut-être défectueux. Dans ce cas, contactez un technicien du service d'assistance Canon.

• Contrôle 2 : y a-t-il un problème avec l'emplacement de l'imprimante ou la distance entre l'imprimante et l'ordinateur est-elle trop grande ?

La distance de communication maximale entre l'imprimante et un ordinateur est d'environ 10 m/33 pieds, mais varie en fonction des conditions suivantes :

- Présence d'obstacles entre l'équipement de communication et conditions d'ondes radio
 - Présence de champs magnétiques, électricité statique ou interférences radio
 - Logiciel et système d'exploitation utilisés
 - Sensibilité du récepteur et performances de l'antenne de l'équipement de communication
- Modifiez l'emplacement d'installation de l'imprimante ou rapprochez l'imprimante de l'ordinateur.

• Contrôle 3 : l'imprimante sélectionnée est-elle celle à utiliser ?

Procédez comme suit pour sélectionner l'imprimante à laquelle l'adaptateur Bluetooth est connecté.

1. Connectez-vous à un compte d'utilisateur avec des privilèges d'administrateur.

2. Cliquez sur Panneau de configuration, puis sur Imprimantes dans Matériel et audio.

Sous Windows d'une version autre que Vista, cliquez sur Panneau de configuration, puis sur Imprimantes et télécopieurs sous Imprimantes et autres périphériques.

3. Cliquez sur l' icône de l'imprimante à utiliser pour imprimer via une communication Bluetooth.

Par défaut, le nom de l'icône est Canon XXX Printer (Copy X).

Remarque

- X correspond à un nom de périphérique ou à un chiffre. Le nombre de chiffres peut varier selon l'imprimante.

4. Sélectionnez Propriétés dans le menu Organiser (Fichier dans les versions de Windows autres que Windows Vista).

5. Cliquez sur l'onglet Ports et sélectionnez une imprimante dans la zone Port.

Il peut varier en fonction du mode d'authentification de l'imprimante.

Authentification de l'imprimante en tant que périphérique Bluetooth dans le Panneau de configuration

BTHnnn (Canon XXX Printer (Copy X)) (« n » est un chiffre).

Authentification de l'imprimante en tant que périphérique Bluetooth à l'aide des Paramètres Bluetooth intégrés à l'ordinateur

TPBnnn (Canon XXX Printer (Copy X)) (« n » est un chiffre)

Pour plus d'informations sur l'enregistrement de l'imprimante, reportez-vous à la section «

Enregistrez l'imprimante en tant que périphérique Bluetooth à l'aide de l'option Périphériques Bluetooth » dans « Préparation ».

6. Cliquez sur OK.

• **Contrôle 4 : Le message « Ce document n'a pas pu être imprimé »**

s'affiche-t-il ?

- N'essayez pas de relancer l'impression. Vérifiez le message qui apparaît sur l'écran LCD. Corrigez l'erreur selon les instructions de la section [Un message d'erreur s'affiche sur l'écran LCD](#).
- Si vous utilisez un pilote Bluetooth Microsoft, assurez-vous que le service Impression (HCRP) fonctionne sur votre ordinateur. Cliquez sur Panneau de configuration, sur Périphériques Bluetooth sous Matériel et audio (Imprimantes et autres périphériques dans les versions de Windows autres que Windows Vista), sélectionnez l'imprimante à utiliser pour la communication Bluetooth, puis cliquez sur Propriétés. Assurez-vous que l'option Impression (HCRP) est activée dans l'onglet Services. Si l'option Impression (HCRP) est désactivée ou si le service Impression (HCRP) n'est pas détecté, procédez comme suit et enregistrez de nouveau l'imprimante.

1. Cliquez sur Panneau de configuration, puis sur Imprimantes dans Matériel et audio.

Sous Windows d'une version autre que Vista, cliquez sur Panneau de configuration, puis sur Imprimantes et télécopieurs sous Imprimantes et autres périphériques.

2. Cliquez sur l'  icône de l'imprimante à utiliser pour imprimer via une communication Bluetooth.

3. Sélectionnez Supprimer dans le menu Organiser (Fichier dans les versions de Windows autres que Windows Vista).

4. Authentifiez l'imprimante en tant que périphérique Bluetooth dans le Panneau de configuration sous Périphériques Bluetooth.

Pour plus d'informations sur la procédure, consultez [Enregistrement de l'imprimante](#).

- Ce message s'affiche lorsque le travail d'impression est envoyé depuis le périphérique Bluetooth alors qu'un autre travail est en cours d'impression via le port USB. L'impression commence automatiquement une fois que tous les travaux de la file d'impression sont terminés.
- Il est impossible d'imprimer simultanément via une communication Bluetooth à partir de plusieurs ordinateurs. Dans ce cas, ce message s'affiche lors de la mise en veille. L'impression commence automatiquement une fois que tous les travaux de la file d'impression sont terminés.

• **Contrôle 5 : les MP Drivers ont-ils été installés après l'enregistrement de l'imprimante dans les périphériques Bluetooth ?**

Si vous avez installé les MP Drivers après avoir enregistré l'imprimante en tant que périphérique Bluetooth dans Périphériques Bluetooth, supprimez l'imprimante et enregistrez-la de nouveau.

Pour plus d'informations sur la procédure, consultez [Préparation](#).

Guide d'utilisation avancée

Guide d'utilisation avancée > A propos des communications Bluetooth > Spécifications

Spécifications

Mode de communication	Bluetooth v2.0
Vitesse maximale	1,44 Mbit/s
Sortie	Bluetooth puissance de catégorie 2
Distance de communication	Distance de visibilité directe : environ 10 m/33 pieds * * Cette distance varie en fonction de différents facteurs, notamment la présence d'obstacles entre l'équipement de communication, les conditions d'ondes radio, la présence de champs magnétiques autour des fours à micro-ondes et les emplacements où se produisent des interférences électrostatiques et radio, les types de logiciels et de systèmes d'exploitation utilisés et la sensibilité du récepteur et les performances de l'antenne de l'équipement de communication.
Profil	SPP (Serial Port Profile) OPP (Object Push Profile) BIP (Basic Imaging Profile) HCRP (Hardcopy Cable Replacement Profile)
Ordinateurs compatibles	Un ordinateur sur lequel un module Bluetooth interne est installé ou auquel est connecté un adaptateur Bluetooth en option (disponible auprès de nombreux fabricants). Système d'exploitation/Logiciel : Microsoft Windows Vista (Satisfaisant l'une ou l'autre des conditions suivantes) <ul style="list-style-type: none"> • Périphériques Bluetooth s'affiche dans le Panneau de configuration sous Matériel et audio • Bluetooth Stack for Windows de Toshiba Version 5.10.04 ou ultérieure est installé Microsoft Windows XP (Satisfaisant l'une ou l'autre des conditions suivantes) <ul style="list-style-type: none"> • Windows XP SP2 ou ultérieur est installé et Périphériques Bluetooth s'affiche dans le Panneau de configuration sous Imprimantes et autres périphériques • Bluetooth Stack for Windows de Toshiba Version 3.00.10 ou ultérieure est installé
Bande de fréquence	Bande de 2,4 GHz (2,400 GHz à 2,4835 GHz)
Alimentation	Fournie par le port d'impression directe de l'imprimante, 4,4 à 5,25 V CC
Consommation maximale	500 mW (MAX)
Température de fonctionnement	5 à 35 °C (41 à 95 °F)
Humidité	10 à 90 % HR (sans condensation)
Dimensions (Largeur x Profondeur x Hauteur)	18,5 x 47,5 x 8,7 mm (avec le capuchon) 0,73 x 1,87 x 0,35 pouces
Epaisseur	Env. 7 g (0,25 once)

[Haut de la page](#) ↑

Guide d'utilisation avancée

Guide d'utilisation avancée > Modification des paramètres de la machine

Modification des paramètres de la machine

- ➔ [Modification des paramètres de la machine sur l'écran LCD](#)
- ➔ [Modification des paramètres de la machine depuis votre ordinateur](#)

[Haut de la page](#) ↕

Guide d'utilisation avancée

Guide d'utilisation avancée > Modification des paramètres de la machine > Modification des paramètres de la machine à partir de l'écran LCD

Modification des paramètres de la machine à partir de l'écran LCD

- ➔ Modification des paramètres de la machine à partir de l'écran LCD
- ➔ Param alim papier ordinr
- ➔ Paramètres d'impression
- ➔ Paramètres réseau
- ➔ Autres paramètres
- ➔ Param. impr. tél portable
- ➔ Paramètres Bluetooth
- ➔ Param. impr. PictBridge
- ➔ Sélection de langue
- ➔ Réinitialiser paramètre

[Haut de la page ↕](#)

Guide d'utilisation avancée

Guide d'utilisation avancée > Modification des paramètres de la machine > Modification des paramètres de la machine à partir de l'écran LCD > Modification des paramètres de la machine à partir de l'écran LCD

Modification des paramètres de la machine à partir de l'écran LCD

Cette section présente la procédure à suivre pour modifier les paramètres à partir de l'écran Param. périphérique. L'option Niveau d'extension copie est utilisée comme exemple.

1. Assurez-vous que la machine est sous tension.

2. Sélectionnez  Paramètres dans l'écran ACCUEIL, puis appuyez sur le bouton **OK**.

L'écran Paramètres s'affiche.

3. Sélectionnez  Param. périphérique, puis appuyez sur le bouton **OK**.

L'écran Param. périphérique s'affiche.

4. Sélectionnez le paramètre, puis appuyez sur le bouton **OK**.

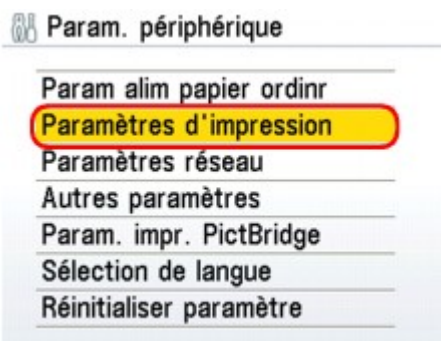

L'écran de configuration du paramètre sélectionné s'affiche.

5. Sélectionnez le menu, puis appuyez sur le bouton **OK**.

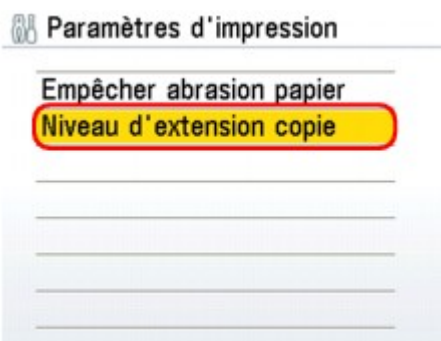

6. Sélectionnez le paramètre, puis appuyez sur le bouton **OK**.

Niveau d'extension copie



- ➔ Param alim papier ordinar
- ➔ Paramètres d'impression
- ➔ Paramètres réseau
- ➔ Autres paramètres
- ➔ Param. impr. tél portable
- ➔ Paramètres Bluetooth
- ➔ Param. impr. PictBridge
- ➔ Sélection de langue :
- ➔ Réinitialiser paramètre

Param alim papier ordinar

Indique la source du papier ordinaire de format A4, Lettre, A5 et B5.



Remarque

- Vous pouvez charger du papier ordinaire au format A4, Lettre, A5 ou B5 dans la cassette. Chargez les autres formats dans le réceptacle arrière.

Paramètres d'impression

• Empêcher l'abrasion du papier

Ce paramètre n'est utilisé que si la surface imprimée est tachée.



Important

- Pensez à réattribuer la valeur Désactivé à ce paramètre après l'impression, car il peut réduire la qualité ou la vitesse d'impression.

• Niveau d'extension copie

Sélectionne la proportion de l'image qui dépasse du papier dans le cas d'une impression sans marge (pleine page).



Important

- Ce paramètre ne peut être appliqué que lorsque le mode copie ou tirage photo facile est sélectionné.



Remarque

- Si les impressions comportent des marges même en impression sans bordure, la configuration de l'option Grand pour ce paramètre peut contribuer à résoudre le problème.

Paramètres réseau

• Changer sans fil/câblé

Active le réseau filaire ou sans fil



Remarque

- Lorsque vous modifiez la méthode de connexion (filaire ou sans fil), configurez la machine en fonction de celle utilisée. Pour plus d'informations, reportez-vous au guide d'installation.

- **Param. réseau sans fil**

Sélectionne la méthode de configuration de la connexion réseau sans fil.

- Paramètre WPS

Sélectionnez cette option lorsque vous définissez les paramètres du réseau sans fil à l'aide de WPS (Wi-Fi Protected Setup). Sélectionnez Bouton poussoir ou Code PIN selon la méthode prise en charge par le point d'accès, puis suivez les instructions affichées à l'écran.

- Paramètre WCN

Sélectionnez cette option lorsque vous définissez les paramètres du réseau sans fil à l'aide de la fonction WCN (Windows Connect Now). Vous devez disposer d'une clé USB flash sur laquelle les paramètres du réseau sans fil sont stockés.

- **Liste param. réseau ss fil**

La liste des paramètres réseau sans fil de cette machine s'affiche sur l'écran LCD.

Les paramètres suivants sont affichés :

Eléments	Paramètre(IPv4)	Paramètre (IPv6)
Connexion	Actif/Inactif	Actif/Inactif
SSID	XXXXXXXXXX	XXXXXXXXXX
BSSID	XX:XX:XX:XX	XX:XX:XX:XX:XX:XX
Mode de communication	Infrastructure	Infrastructure
Canal	XX	XX
Chiffrement des données	Désactiver/WEP/TKIP/AES	Désactiver/WEP/TKIP/AES
Authentification réseau	Auto/Système ouvert/Clé partagée/WPA-PSK/WPA2-PSK	Auto/Système ouvert/Clé partagée/WPA-PSK/WPA2-PSK
Adresse IP	XXX. XXX. XXX. XXX	XXX. XXX. XXX. XXX. XXX. XXX. XXX. XXX
Masque de sous-réseau	XXX. XXX. XXX. XXX	-
Long. préf. sous-réseau	-	XXX
Passerelle par défaut	XXX. XXX. XXX. XXX	XXX. XXX. XXX. XXX
Adresse MAC	XX:XX:XX:XX:XX:XX	XX:XX:XX:XX:XX:XX
Bit WEP	128, 64	128, 64
Destination	XX	XX
Paramètres IPsec	-	Actif/Inactif
Protocole de sécurité	-	ESP/ESP et AH/AH
Clé pré-partagée	-	XXXXXXXXXX

(X représente un caractère alphanumérique allant de 0 à 9 et de A à F.)

- **Liste param. réseau câblé**

La liste des paramètres réseau filaire de cette machine s'affiche sur l'écran LCD.

Les paramètres suivants sont affichés :

Eléments	Paramètre(IPv4)	Paramètre (IPv6)
Connexion	Actif/Inactif	Actif/Inactif
Adresse IP	XXX. XXX. XXX. XXX	XXX. XXX. XXX. XXX. XXX. XXX. XXX. XXX
Masque de sous-réseau	XXX. XXX. XXX. XXX	-
Long. préf. sous-réseau	-	XXX
Passerelle par défaut	XXX. XXX. XXX. XXX	XXX. XXX. XXX. XXX
Adresse MAC	XX:XX:XX:XX:XX:XX	XX:XX:XX:XX:XX:XX
Paramètres IPsec	-	Actif/Inactif
Protocole de sécurité	-	ESP/ESP et AH/AH

Clé pré-partagée	-	XXXXXXXXXX
------------------	---	------------

(X représente un caractère alphanumérique allant de 0 à 9 et de A à F.)

• Paramètre IPv4/IPv6

Sélectionne la version IP (IPv4 ou IPv6). Il est recommandé d'utiliser la machine avec le paramètre IPv4.

• Paramètre WSD

Permet d'activer ou de désactiver le paramètre WSD (un des protocoles réseau pris en charge par Windows Vista).



Remarque

- Lorsque vous définissez Paramètre WSD sur Actif, l'icône d'imprimante s'affiche dans l'Explorateur de réseau de Windows Vista.

• Réinit. param. réseau

Initialise les paramètres réseau de la machine.



Important

- Notez que l'initialisation efface tous les paramètres de connexion avec les ordinateurs et les opérations d'impression et de numération peuvent devenir impossibles. Pour utiliser la machine sur le réseau, reportez-vous au guide d'installation. Prenez garde lorsque vous initialisez les paramètres réseau de la machine.



Remarque

- Si vous initialisez les paramètres réseau à l'aide de Canon IJ Network Tool, reportez-vous à la section [Initialisation des paramètres réseau de la machine](#).

Autres paramètres

• Affichage de la date

Modifie le format d'affichage de la date de la prise de vue lors d'une impression.



Remarque

- Lorsque l'option Date ACTIVE est sélectionnée dans l'écran de l'écran des paramètres d'impression avancés en mode carte mémoire, la date de la prise de vue est imprimée au format d'affichage de date sélectionné. Pour en savoir plus sur les paramètres d'impression, reportez-vous à la section [Paramètres de configuration](#).
- Le format de la date de la prise de vue correspond à celui spécifié à l'aide de la fonction DPOF.

• Attribut lecture/écriture

Détermine s'il est possible d'enregistrer des données sur les cartes mémoire à partir d'un ordinateur.



Important

- Retirez la carte mémoire avant de changer ce paramètre. Pour plus d'informations, reportez-vous à la section [Configuration de l'emplacement de carte en tant que lecteur de carte mémoire de l'ordinateur](#).
- Si vous définissez ce paramètre sur Ecr. depuis USB sur PC ou Ecr. depuis LAN sur PC, vous ne pourrez pas effectuer des impressions directement à partir d'une carte. Lorsque vous avez fini d'utiliser le lecteur de carte mémoire dédié, pensez à rétablir le paramètre Lect. seule depuis PC. Lorsque vous mettez la machine hors tension, l'option Ecr. depuis USB sur PC ou Ecr. depuis LAN sur PC est désactivée. Le paramètre Lect. seule depuis PC est alors rétabli lorsque vous remettez la machine sous tension.

• Paramètre diaporama

Spécifie la qualité d'affichage de l'image dans un diaporama.



Remarque

- Lorsque l'option Qualité de l'image : Standard est sélectionnée, les images s'affichent à 5 secondes d'intervalle. Lorsque l'option Qualité de l'image : Haute est sélectionnée, les images s'affichent à des intervalles différents selon leur résolution.

• Mode silencieux

Activez ce mode pour réduire le bruit de fonctionnement (si vous imprimez la nuit, par exemple).

Cette fonction permet de réduire le bruit généré lors des opérations suivantes :

- Copie
- Impression depuis une carte mémoire
- Impression depuis un périphérique compatible PictBridge
- Impression à partir d'un périphérique de communication sans fil
- Impression à l'aide d'un modèle



Important

- Lorsque ce paramètre a la valeur Désactivé, l'impression peut être plus lente.
- Selon les paramètres de qualité d'impression sélectionnés, les effets de cette fonction peuvent être moindres. En outre, certains bruits, tels que ceux générés par la machine lorsqu'elle se prépare à l'impression, ne sont pas atténués.



Remarque

- Le bruit généré lors de la numérisation ou de l'impression à partir de l'ordinateur peut également être réduit. Pour cela, vous devez configurer les paramètres de l'ordinateur. Pour plus d'informations sur le bruit généré lors de la numérisation, reportez-vous à la section [Onglet Scanner](#).
- Pour plus d'informations sur le bruit généré lors de l'impression à partir de l'ordinateur, reportez-vous à la section [Réduction du bruit de l'appareil](#).

• Param. affichage guide

Modifie l'heure avant l'affichage des instructions sur l'écran LCD, ou permet de ne pas l'afficher.

• Répétition touche

Permet d'activer/désactiver la saisie continue en appuyant sur le bouton ▲, ▼, ◀ ou ▶ et en le maintenant enfoncé lors de la définition du nombre de copies, du coefficient de zoom, etc.

Param. impr. tél portable

Lorsque vous effectuez une impression à partir d'un téléphone portable via une communication Bluetooth, sélectionnez les paramètres d'impression tels que le format de page, le type de support, la mise en page, etc.

Pour en savoir plus sur les impressions à partir d'un téléphone portable via une communication Bluetooth, reportez-vous à la section [Impression de photos à partir d'un périphérique de communication sans fil](#).



Remarque

- Ce menu s'affiche uniquement lorsque l'adaptateur Bluetooth est connecté.



Param. impr. tél portable

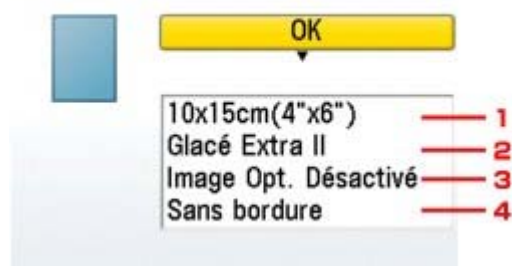

1. Sélectionnez le format de page pour imprimer les photos enregistrées sur un téléphone portable.

2. Sélectionnez le type de support pour imprimer les photos enregistrées sur un téléphone portable.

3. Activez l'option Image optimizer pour corriger et adoucir les contours irréguliers lors de l'impression.

4. Sélectionnez la mise en page des photos en fonction du papier utilisé pour leur impression.

Impression sur autocollants :

Autocollants x16, Autocollants x9, Autocollants x4, Autocollants x2, Autocoll. format 1, Autocoll. format 2, Autocoll. format 3, Autocoll. format 4

Impression sur papier autre que des autocollants :

Avec bordure x 1, x 2, x 4, x 8

Sans bordure x 1, x 2, x 4, x 8

Mixte 1, 2, 3



Remarque

- L'option Mixte 1, Mixte 2 ou Mixte 3 peut être sélectionnée uniquement lorsque le format de page est défini sur A4 ou LTR(8,5"x11").

Paramètres Bluetooth

Vous pouvez modifier le nom de périphérique de la machine, sa clé d'identification, etc., à l'aide des paramètres Bluetooth.

Pour en savoir plus sur les impressions à partir d'un téléphone portable via une communication Bluetooth, reportez-vous à la section [Impression de photos à partir d'un périphérique de communication sans fil](#).

Pour plus d'informations sur les impressions à partir d'un ordinateur via une communication Bluetooth, reportez-vous à la section [A propos des communications Bluetooth](#).



Remarque

- L'option Param. Bluetooth s'affiche uniquement lorsque l'adaptateur Bluetooth en option est raccordé.

• Nom du périphérique :

Permet de définir le nom de la machine tel qu'il s'affiche sur le périphérique Bluetooth compatible.

Par exemple, si vous attribuez le XXX-2 à la machine, la mention qui apparaîtra sur le périphérique Bluetooth est "Canon XXX-2". Le nom par défaut de la machine est XXX-1 (où "XXX" représente le nom de la machine).

• Refus d'accès :

La sélection de l'option ON empêchera la détection de cette machine par un périphérique compatible Bluetooth.

• Sécurité :

La sélection de l'option Activer active la clé d'identification définie à partir de l'écran Clé d'identification. La définition d'une clé d'identification empêche l'accès non souhaité depuis d'autres périphériques Bluetooth. Vous pouvez sélectionner l'un ou l'autre des modes de sécurité présentés ci-dessous.

• Mode 2

Ce mode est activé sur la sécurité appliquée au niveau de service.

Vous devez entrer la clé d'identification si vous imprimez via une communication Bluetooth.

Après avoir configuré le mode de sécurité, nous vous conseillons d'effectuer un test d'impression via une communication Bluetooth.

Si l'impression ne démarre pas, modifiez le mode de sécurité et réessayez.

• Mode 3 (recommandé)

Ce mode est activé sur la sécurité appliquée au niveau de la liaison.

Vous devez entrer la clé d'identification lorsqu'un périphérique Bluetooth communique avec la machine.

Sélectionnez ce mode.

• Clé d'identification

Permet de modifier la clé d'identification. Une clé d'identification est un nombre à quatre chiffres qui permet d'empêcher l'accès non souhaité depuis d'autres périphériques Bluetooth.

La valeur initiale de cette clé est 0000.

Une fois la clé d'identification modifiée, la saisie de cette clé peut se révéler nécessaire sur des périphériques Bluetooth qui pouvaient auparavant accéder librement à la machine. Dans ce cas, entrez la nouvelle clé d'identification à partir du périphérique.

Param. impr. PictBridge

Permet de modifier les paramètres d'impression lorsque vous effectuez des impressions à partir d'un périphérique PictBridge compatible.

Définissez les paramètres d'impression du périphérique compatible PictBridge sur Par défaut lorsque vous souhaitez effectuer une impression en fonction des paramètres définis pour la machine.

Pour modifier les paramètres d'impression à partir d'un périphérique PictBridge compatible, reportez-vous à la section [Paramètres d'un périphérique compatible PictBridge](#).

• Param. impres. photo

Lorsque vous effectuez des impressions directement à partir d'un périphérique compatible PictBridge, vous devez sélectionner la qualité d'impression des impressions.

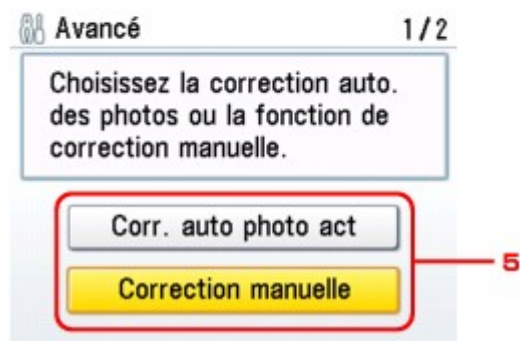
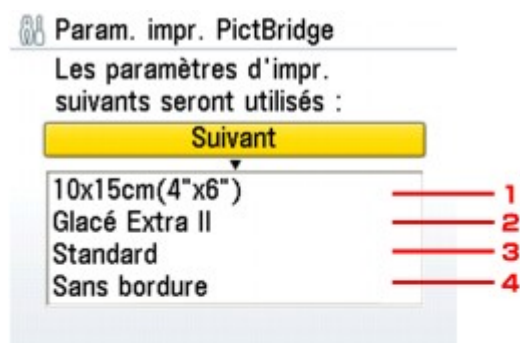

1. Sélectionnez le format de papier lorsque vous effectuez des impressions directement à partir d'un périphérique compatible PictBridge.

Lorsque vous exécutez les paramètres PictBridge à partir de la machine, définissez l'option Format papier du périphérique compatible PictBridge sur Par défaut.

2. Lorsque vous effectuez des impressions directement à partir d'un périphérique compatible PictBridge, vous devez sélectionner le type de support des impressions.

Lorsque vous exécutez les paramètres PictBridge à partir de la machine, définissez l'option Type de papier du périphérique compatible PictBridge sur Par défaut.

3. Lorsque vous effectuez des impressions directement à partir d'un périphérique compatible PictBridge, vous devez sélectionner la qualité d'impression des impressions.

4. Sélectionnez l'impression avec ou sans bordure.

Lorsque vous exécutez les paramètres PictBridge à partir de la machine, définissez l'option Mise en page du périphérique compatible PictBridge sur Par défaut.

5. Sélectionnez la correction automatique ou manuelle d'image.

Lorsque Corr. auto photo act est sélectionné, la scène ou le visage figurant sur la photo

est repéré et la correction la mieux adaptée à chaque photo est appliquée automatiquement. Cette fonction permet d'éclaircir l'impression des visages assombris par un contre-jour. Elle analyse également une scène (paysage, nocturne, portrait, etc.), puis la corrige en adaptant automatiquement la couleur, la luminosité ou le contraste pour impression.

Remarque

- Après avoir sélectionné Corr. auto photo act, sélectionnez Corr. yeux rges act. ON ou Corr. yeux rges dés..

Lorsque Correction manuelle est sélectionné, vous pouvez spécifier les paramètres 6 à 15 ci-dessous. Définissez le paramètre Optimisation des images sur Défaut sur le périphérique compatible PictBridge.

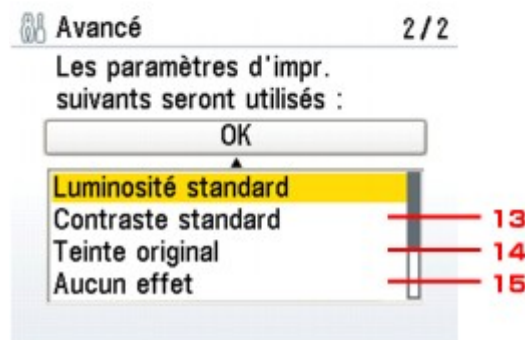
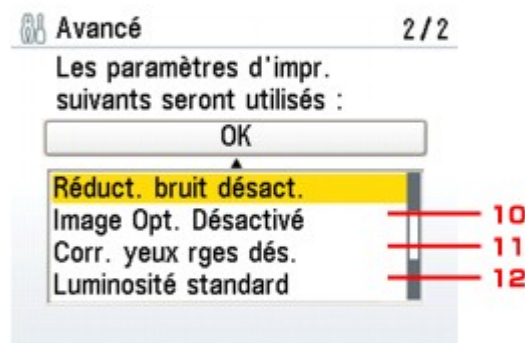
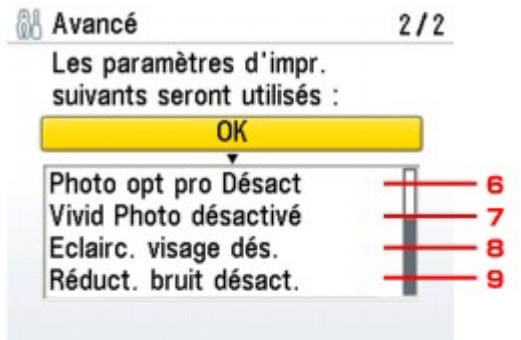

6. Photo opt pro

Optimise automatiquement la luminosité et la teinte d'une photo.

7. Vivid Photo

Fait ressortir plus intensément les verts et les bleus.

8. Éclaircisseur de visage

Illumine un visage sombre sur une photo prise en contre-jour.

9. Réduction du bruit

Réduit le bruit dans les zones bleues comme le ciel, ainsi que dans les zones sombres.

10. Image Optimizer

Corrige et adoucit les contours irréguliers en vue de l'impression.

11. Corr. yeux rouges

Corrige l'effet « yeux rouges » dû à la prise de vue au flash dans les portraits.

12. Luminosité

Réglez la luminosité.

13. Contraste

Réglez le contraste.

14. Nuance couleur

Ajustez la couleur. Par exemple, vous pouvez augmenter le rouge ou le jaune pour modifier un teint de peau.

15. Effets

Permet d'appliquer des effets spéciaux à la photo, comme l'impression en sépia ou un effet d'esquisse.

Sélection de langue :

Permet de changer la langue des messages et menus affichés sur l'écran LCD.

Réinitialiser paramètre

Permet de restaurer les paramètres par défaut de la machine, sauf pour la langue de l'écran LCD et les valeurs d'alignement de la tête d'impression.

[Haut de la page ↕](#)

Guide d'utilisation avancée

Guide d'utilisation avancée > Modification des paramètres de la machine > Modification des paramètres de la machine depuis votre ordinateur

Modification des paramètres de la machine depuis votre ordinateur

- ➔ Changement des options d'impression
- ➔ Enregistrement d'un profil d'impression modifié
- ➔ Définition de la source en papier ordinaire
- ➔ Gestion de l'alimentation de l'appareil
- ➔ Réduction du bruit de l'appareil
- ➔ Changement du mode de fonctionnement de l'appareil

[Haut de la page ↕](#)

Guide d'utilisation avancée

Guide d'utilisation avancée > Modification des paramètres de l'imprimante > Modification des paramètres de l'imprimante depuis votre ordinateur > Changement des options d'impression

Changement des options d'impression

Vous modifiez les paramètres détaillés du pilote pour les données d'impression transmises à partir d'un programme.

Avec certaines applications, il arrive qu'une partie des données d'image soit tronquée, que l'alimentation papier utilisée lors de l'impression soit différente des paramètres définis dans le pilote ou que l'impression échoue. Les cas de figure énoncés ci-dessus sont les seuls cas dans lesquels vous aurez éventuellement besoin de cocher cette case.

Pour modifier les options d'impression, procédez comme suit :

1. Ouvrez la **fenêtre de configuration du pilote d'imprimante**
2. Cliquez sur **Options d'impression...** dans l'onglet **Configuration de la page**

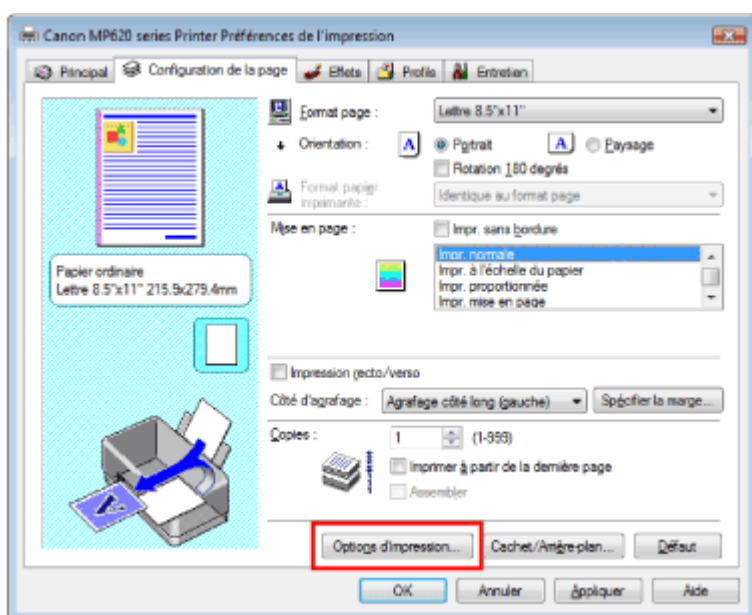

La boîte de dialogue Options d'impression apparaît.

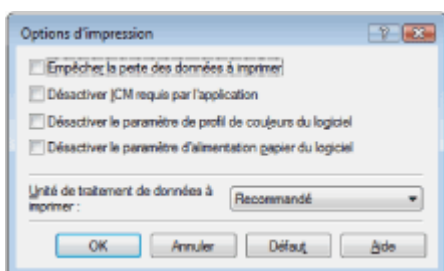

3. Modifiez les paramètres individuels

Si nécessaire, modifiez le paramètre de chaque élément, puis cliquez sur OK.

L'onglet Configuration de la page réapparaît.

Guide d'utilisation avancée

Guide d'utilisation avancée > Modification des paramètres de l'imprimante > Modification des paramètres de l'imprimante depuis votre ordinateur > Enregistrement d'un profil d'impression modifié

Enregistrement d'un profil d'impression modifié

Vous pouvez attribuer un nom aux paramètres définis dans les onglets Principal, Configuration de la page et Effets, puis les enregistrer dans un profil d'impression. Le profil d'impression enregistré peut être récupéré à tout moment depuis l'onglet Profils. Les profils d'impression que vous ne souhaitez pas conserver peuvent être supprimés à n'importe quel moment.

Pour enregistrer un profil d'impression, procédez comme suit :

Enregistrement d'un profil d'impression

1. Ouvrez la **fenêtre de configuration du pilote d'imprimante**
2. Définissez les éléments nécessaires
Définissez les paramètres de votre choix dans les onglets Principal, Configuration de la page et Effets.
3. Cliquez sur **Créer profils...** dans l'onglet Profils.

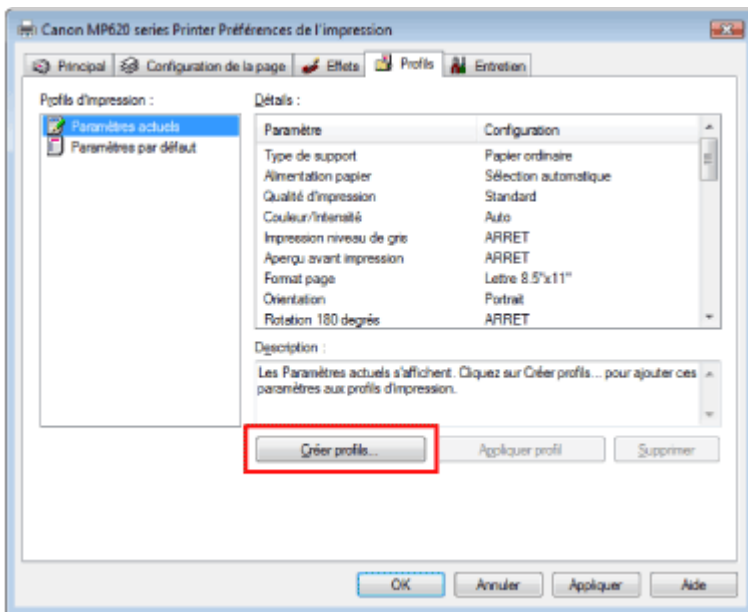

La boîte de dialogue **Créer profils** apparaît.

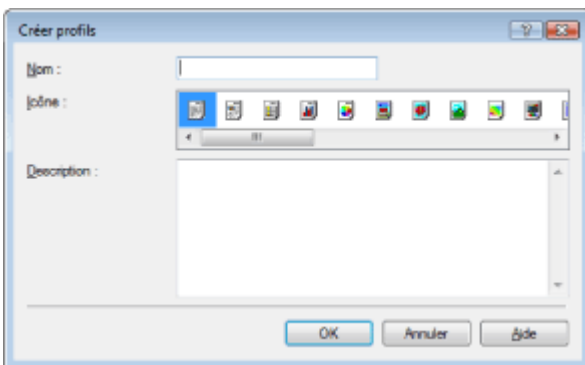

4. Enregistrez les paramètres

Définissez les zones Nom, Icône et Description, puis cliquez sur OK. Le profil est enregistré et l'onglet Profils réapparaît. Le nom et l'icône sont ajoutés à la liste des Profils d'impression.

 **Remarque**

- Si vous réinstallez le pilote d'imprimante ou si vous procédez à sa mise à niveau, les paramètres d'impression enregistrés sont supprimés des Profils d'impression. Les paramètres d'impression enregistrés ne peuvent pas être enregistrés et conservés. Dans ce cas, vous devez enregistrer de nouveau les paramètres d'impression ultérieurement.

Utilisation de paramètres d'impression enregistrés**1. Sélectionnez les paramètres d'impression à utiliser**

Sélectionnez un profil d'impression dans la liste Profils d'impression dans l'onglet Profils. Les paramètres et réglages du profil apparaissent dans la zone Détails.

2. Appliquer profil

Cliquez sur Appliquer profil.

Cliquez sur OK dans la fenêtre du message qui apparaît.

Les paramètres du profil sélectionné sont appliqués dans les onglets Principal, Configuration de la page et Effets.

 **Remarque**

- Pour rétablir les paramètres par défaut du profil, sélectionnez Paramètres par défaut dans la liste Profils d'impression et cliquez sur Appliquer profil. Cliquez sur OK dans la fenêtre du message de confirmation. Vous rétablissez ainsi les valeurs par défaut des paramètres définis dans les onglets Principal, Configuration de la page et Effets.

Suppression des profils d'impression inutiles**1. Sélectionnez le profil d'impression à supprimer**

Sélectionnez le profil d'impression à supprimer dans la liste Profils d'impression dans l'onglet Profils.

2. Supprimez le profil d'impression

Cliquez sur Supprimer. Cliquez sur OK lorsque le message de confirmation apparaît.

Le profil d'impression sélectionné est supprimé de la liste Profils d'impression.

 **Remarque**

- Les profils Paramètres actuels et Paramètres par défaut ne peuvent pas être supprimés.

Guide d'utilisation avancée

Guide d'utilisation avancée > Modification des paramètres de l'imprimante > Modification des paramètres de l'imprimante depuis votre ordinateur > Définition de la source en papier ordinaire

Définition de la source en papier ordinaire

Lorsque vous sélectionnez Sélection automatique pour l'Alimentation papier, vous pouvez utiliser le pilote d'imprimante pour sélectionner la source du papier ordinaire.

Pour configurer l'alimentation papier, procédez comme suit :



Paramètre d'alimentation pour papier ordinaire

1. Ouvrez la **fenêtre de configuration du pilote d'imprimante**
2. Cliquez sur Paramètre d'alimentation pour papier ordinaire dans l'onglet Entretien
La boîte de dialogue Paramètre d'alimentation pour papier ordinaire s'ouvre.
3. Appliquez les paramètres
Sélectionnez la source du papier ordinaire, puis cliquez sur le bouton Envoyer.
Les paramètres sélectionnés sont désormais activés.

Important

- Les descriptions du manuel de la machine supposent que le papier ordinaire est fourni par la cassette. Si vous modifiez le paramètre d'alimentation du papier, remplacez toutes les instances de « cassette » par la nouvelle source.

[Haut de la page](#) ↑

Guide d'utilisation avancée

Guide d'utilisation avancée > Modification des paramètres de l'imprimante > Modification des paramètres de l'imprimante depuis votre ordinateur > Gestion de l'alimentation de l'appareil

Gestion de l'alimentation de l'appareil

Cette fonction permet de gérer l'alimentation de l'appareil à partir du pilote d'imprimante.

Pour gérer l'alimentation de l'imprimante, procédez comme suit :



Alim. désactivée

La fonction Alim. désactivée met l'appareil hors tension. Si vous utilisez cette fonction, vous ne pouvez pas mettre la machine sous tension à partir du pilote d'imprimante.

1. Ouvrez la **fenêtre de configuration du pilote d'imprimante**
2. Désactivez l'alimentation

Cliquez sur Alim. désactivée dans l'onglet Entretien. Lorsque le message de confirmation apparaît, cliquez sur OK.

L'alimentation de l'appareil est coupée et l'onglet Entretien apparaît de nouveau.

[Haut de la page](#) ↑

Guide d'utilisation avancée

Guide d'utilisation avancée > Modification des paramètres de l'imprimante > Modification des paramètres de l'imprimante depuis votre ordinateur > Réduction du bruit de l'appareil

Réduction du bruit de l'appareil

Cette fonction permet de réduire le bruit de fonctionnement de l'appareil. Sélectionnez le mode silencieux pour réduire le bruit de fonctionnement de l'imprimante pendant la nuit, par exemple. L'utilisation de cette fonction peut ralentir la vitesse d'impression.

Pour modifier les paramètres du mode silencieux, procédez comme suit :



Mode silencieux

1. Ouvrez la fenêtre de configuration du pilote d'imprimante

2. Cliquez sur Mode silencieux dans l'onglet Entretien

La boîte de dialogue Mode silencieux apparaît.

3. Configurez le mode silencieux

Si nécessaire, choisissez l'une des options suivantes :

Désactiver le mode silencieux

Le bruit de fonctionnement de l'appareil est au niveau normal.

Toujours activer le mode silencieux

Sélectionnez cette option pour réduire le bruit de fonctionnement de l'appareil.

Activer le mode silencieux pour une durée spécifiée

Le bruit de fonctionnement de l'appareil peut être réduit pendant la période indiquée.

Définissez la période d'activation du mode silencieux avec les paramètres Heure de début et Heure de fin.



Important

- L'heure indiquée dans Heure de début et celle indiquée dans Heure de fin doivent être différentes.

4. Appliquez les paramètres

Vérifiez que l'imprimante est sous tension et cliquez sur Envoyer.

Cliquez sur OK lorsque le message de confirmation apparaît.

Les paramètres sélectionnés sont désormais activés.



Remarque

- Selon les paramètres de qualité d'impression et le type d'alimentation, les effets du mode silencieux peuvent être moindres.

Guide d'utilisation avancée

Guide d'utilisation avancée > Modification des paramètres de l'imprimante > Modification des paramètres de l'imprimante depuis votre ordinateur > Changement du mode de fonctionnement de l'appareil

Changement du mode de fonctionnement de l'appareil

Cette fonction permet de passer d'un mode de fonctionnement à un autre.

Pour modifier les paramètres de l'imprimante, procédez comme suit :



Paramètres personnalisés

1. Ouvrez la **fenêtre de configuration du pilote d'imprimante**
2. Vérifiez que l'imprimante est sous tension et cliquez sur **Paramètres personnalisés** dans l'onglet **Entretien**.

La boîte de dialogue **Paramètres personnalisés** apparaît.



Remarque

- Si l'appareil est hors tension ou que la communication bidirectionnelle est désactivée, un message apparaît indiquant que l'ordinateur ne peut pas obtenir l'état de l'appareil. If this happens, click OK to display the most recent settings specified on your computer.

3. Si nécessaire, effectuez les réglages suivants :

Empêcher l'abrasion du papier

Lors d'une impression haute densité, l'imprimante peut augmenter l'intervalle entre la tête d'impression et le papier pour empêcher l'abrasion du papier.

Pour activer cette fonction, cochez cette case.

Temps d'attente pour le séchage d'encre

Vous pouvez définir la durée pendant laquelle l'imprimante fait une pause avant de démarrer l'impression de la page suivante. Faites glisser le curseur vers la droite pour augmenter la durée de la pause et vers la gauche pour la diminuer.

Si la page qui vient d'être imprimée est tachée parce que la page suivante est éjectée avant que l'encre de la première page ne soit sèche, augmentez le temps d'attente entre les impressions. La réduction du temps d'attente augmente la vitesse d'impression.

4. Appliquez les paramètres

Cliquez sur **Envoyer**. Cliquez sur **OK** lorsque le message de confirmation apparaît.

A partir de ce moment, l'appareil fonctionne dans le nouveau mode.

[Haut de la page](#) ↑

Guide d'utilisation avancée

Guide d'utilisation avancée > Dépannage

Dépannage

- ➔ Dépannage
- ➔ En cas d'erreur
- ➔ Impossible de mettre la machine sous tension
- ➔ Un message d'erreur s'affiche sur l'écran LCD
- ➔ L'écran LCD n'est pas du tout visible
- ➔ Une langue inattendue est affichée sur l'écran LCD
- ➔ Impossible d'installer les pilotes MP Drivers
- ➔ Impossible de se connecter correctement à l'ordinateur avec un câble USB
- ➔ Résultats de l'impression insatisfaisants
- ➔ L'impression ne démarre pas
- ➔ La copie/l'impression s'interrompt avant la fin
- ➔ La machine réagit, mais l'encre ne s'écoule pas
- ➔ L'impression n'est pas aussi rapide que prévu
- ➔ Le support de la tête d'impression n'est pas à l'emplacement correct pour le remplacement
- ➔ L'alimentation du papier ne se fait pas normalement
- ➔ Le papier n'est pas alimenté par la source indiquée dans le pilote de l'imprimante
- ➔ Bourrages papier
- ➔ Un message s'affiche sur l'écran de l'ordinateur
- ➔ Utilisateurs Windows
- ➔ Un message d'erreur s'affiche sur un périphérique compatible PictBridge
- ➔ Impossible d'imprimer correctement à partir d'un périphérique de communication sans fil
- ➔ Impossible d'imprimer correctement un index photo
- ➔ Impossible de retirer une carte mémoire
- ➔ Problèmes de numérisation
- ➔ Problèmes logiciels
- ➔ Problèmes avec MP Navigator EX
- ➔ Forum aux questions
- ➔ Si vous ne pouvez pas résoudre le problème
- ➔ Instructions d'utilisation (pilote d'imprimante)
- ➔ Remarques générales (pilote du scanner)

Haut de la page ↕

Guide d'utilisation avancée

[Guide d'utilisation avancée](#) > [Dépannage](#) > [Dépannage](#)

Dépannage

Cette section propose des conseils de dépannage concernant des problèmes que vous pouvez rencontrer lors de l'utilisation de la machine. Pour des conseils de dépannage relatifs à la configuration, reportez-vous au *Guide de dépannage réseau*.

[Haut de la page](#) ↕

Guide d'utilisation avancée

Guide d'utilisation avancée > Dépannage > En cas d'erreur

En cas d'erreur

Lorsqu'une erreur survient pendant l'impression (s'il n'y a plus de papier ou si un bourrage papier survient, par exemple), un message de dépannage s'affiche automatiquement. Suivez la procédure adéquate décrite dans le message. Le message peut varier selon la version de votre système d'exploitation.

Windows

Canon MP620 series Printer - USB001

Le papier suivant est épuisé :
Type de support : Papier ordinaire
Format page : A4



1. Chargez du papier dans la cassette.
2. Appuyez sur le bouton OK de l'imprimante.

* Le papier ordinaire aux formats A4, Lettre, B5 et A5 est alimenté à partir de la cassette car l'option Sélection automatique est définie dans Alimentation papier dans le pilote d'imprimante.

Annuler l'impression

Macintosh

- Sous Mac OS X v.10.5.x :



Canon MP620 series (1 tâche)

Supprimer Suspendre Reprendre Mettre l'imprimante en pause Informations Utilitaire Niveau des fournitures

Impression de « Sans titre ».

Impression

Numéro d'erreur : 1003 Le papier suivant est épuisé. "Type de support :Papier ordinaire" "Format papier :A4" 1. Chargez du papier dans la cassette. 2. Appuyez sur le bouton OK de l'imprimante. Du papier ordinaire au format A4, Lettre, B5 et A5 est chargé depuis la cassette car l'Sélection automatique est spécifié pour l'Alimentation

État	Nom	Utilisateur	Quand	Terminé
Impression en cours	Sans titre	vous	06/02/08 17:52	

- Sous Mac OS X v.10.4.x ou Mac OS X v.10.3.9 :



Numéro d'erreur : 1003

Le papier suivant est épuisé.

"Type de support :Papier ordinaire"

"Format papier :A4"

1. Chargez du papier dans la cassette. 2. Appuyez sur le bouton OK de l'imprimante.

Du papier ordinaire au format A4, Lettre, B5 et A5 est chargé depuis la cassette car [Sélection automatique] est spécifié pour [Alimentation papier] dans la boîte de dialogue Imprimer.

Effacer la tâche

Arrêter toutes les tâches

Arrêter la tâche

[Haut de la page](#) ↕

Guide d'utilisation avancée

[Guide d'utilisation avancée](#) > [Dépannage](#) > Impossible de mettre la machine sous tension

Impossible de mettre la machine sous tension

- **Contrôle 1 : appuyez sur le bouton [ON] (MARCHE).**
- **Contrôle 2 : assurez-vous que le câble d'alimentation est correctement branché au connecteur du cordon d'alimentation de la machine, puis remettez-la sous tension.**
- **Contrôle 3 : débranchez le cordon d'alimentation de la machine, puis rebranchez-le et remettez la machine sous tension après 5 minutes.**

Si le problème persiste, contactez un technicien du service d'assistance Canon.



[Haut de la page](#) ↕

Guide d'utilisation avancée

Guide d'utilisation avancée > Dépannage > Un message d'erreur s'affiche sur l'écran LCD

Un message d'erreur s'affiche sur l'écran LCD

Si un message d'erreur s'affiche sur l'écran LCD, prenez les mesures décrites ci-dessous.

Message	Action
<p>L'encre suivante est peut-être épuisée. Il est conseillé de remplacer le réservoir d'encre. U041</p>	<p>Si le voyant du réservoir d'encre clignote, cela peut signifier qu'il n'y a plus d'encre. Il est conseillé de remplacer le réservoir d'encre. Si une impression est en cours et que vous souhaitez la continuer, appuyez sur le bouton [OK] avec le réservoir d'encre installé. L'impression peut ainsi continuer. Il est conseillé de remplacer le réservoir d'encre après l'impression. L'appareil risque d'être endommagé si l'impression se poursuit dans des conditions d'encre insuffisante.</p> <p>➔ Procédures d'entretien</p> <hr/> <p> Remarque</p> <ul style="list-style-type: none"> Si les témoins de plusieurs réservoirs d'encre clignent en rouge, reportez-vous à la section Procédures d'entretien et vérifiez le niveau de chaque réservoir d'encre.
<p>La tête d'impression n'est pas installée. Installez la tête d'impression. U051/ Le type de tête d'impression est incorrect. Installez la tête d'impression adéquate. U052</p>	<p>Suivez les indications fournies dans les Instructions d'installation simplifiée pour installer la tête d'impression. Si la tête d'impression est déjà installée, retirez-la et réinstallez-la. Si le problème persiste, cela signifie que la tête d'impression est peut-être endommagée. Contactez un technicien du service d'assistance Canon.</p>
<p>Certains réservoirs d'encre ne sont pas en place. U072/ Plusieurs réservoirs d'encre de la couleur suivante sont installés. U071</p>	<ul style="list-style-type: none"> Certains réservoirs d'encre ne sont pas installés correctement. (Le voyant du réservoir d'encre clignote.) Plusieurs réservoirs d'encre de la même couleur sont installés. (Le voyant du réservoir d'encre clignote.) <p>Vérifiez que les réservoirs d'encre sont installés aux endroits appropriés.</p> <p>➔ Procédures d'entretien</p>
<p>Le niveau restant de l'encre suivante ne peut pas être correctement détecté. Remplacez le réservoir d'encre. U130</p>	<p>Le niveau restant d'encre ne peut pas être détecté correctement. (Le voyant du réservoir d'encre clignote.) Remplacez le réservoir d'encre et fermez l'unité de numérisation (capot). Imprimer avec un réservoir d'encre qui a déjà été vide risque d'endommager l'appareil. Si vous souhaitez poursuivre l'impression dans ces conditions, vous devez désactiver la fonction de détection du niveau restant d'encre. Appuyez sur le bouton [Stop] (Arrêt) et maintenez-le enfoncé pendant 5 secondes minimum, puis relâchez-le. La désactivation de la fonction de détection du niveau restant d'encre est ainsi mémorisée. Notez que Canon ne sera pas tenu pour responsable de tout dysfonctionnement ou problème dû à des réservoirs d'encre rechargés.</p> <p>➔ Procédures d'entretien</p> <hr/> <p> Remarque</p> <ul style="list-style-type: none"> Si la fonction de détection du niveau d'encre restant est désactivée, le réservoir d'encre s'affiche en gris sur l'écran LCD lors de la vérification du niveau d'encre. <p>➔ Procédures d'entretien</p>

<p>Le réservoir d'encre suivant ne peut pas être identifié. U043 U140 U150</p>	<ul style="list-style-type: none"> Le réservoir d'encre n'est pas installé. Installez le réservoir d'encre. ➔ Procédures d'entretien Le réservoir d'encre n'est pas compatible avec cette machine. (Le témoin du réservoir d'encre est éteint.) Installez un réservoir d'encre approprié. ➔ Procédures d'entretien Une erreur est survenue au niveau du réservoir d'encre. (Le témoin du réservoir d'encre est éteint.) Remplacez le réservoir d'encre. ➔ Procédures d'entretien
<p>L'encre suivante est épuisée. Remplacez le réservoir d'encre. U163</p>	<p>L'encre est épuisée. (Le voyant du réservoir d'encre clignote.) Remplacez le réservoir d'encre et fermez l'unité de numérisation (capot). L'appareil risque d'être endommagé si l'impression se poursuit dans les conditions actuelles. Si vous souhaitez poursuivre l'impression dans ces conditions, vous devez désactiver la fonction de détection du niveau restant d'encre. Appuyez sur le bouton [Stop] (Arrêt) et maintenez-le enfoncé pendant 5 secondes minimum, puis relâchez-le. La désactivation de la fonction de détection du niveau restant d'encre est ainsi mémorisée. Notez que Canon ne sera pas tenu pour responsable de tout dysfonctionnement ou problème dû à la poursuite de l'impression dans des conditions d'encre épuisée. ➔ Procédures d'entretien</p> <p> Remarque</p> <ul style="list-style-type: none"> Si la fonction de détection du niveau d'encre restant est désactivée, le réservoir d'encre s'affiche en gris sur l'écran LCD lors de la vérification du niveau d'encre. ➔ Procédures d'entretien
<p>Pas d'image dans la carte mémoire.</p>	<ul style="list-style-type: none"> La carte mémoire ne contient aucune donnée d'image lisible par cette machine. Dans certains cas (lorsque le nom de fichier ou le chemin d'accès contient certains caractères, par exemple), la machine ne reconnaît pas le fichier. Utilisez uniquement des caractères alphanumériques. Les données des photos modifiées ou traitées sur un ordinateur doivent être imprimées à partir de l'ordinateur.
<p>Contactez le centre de support ou le centre de service pour faire remplacer l'absorbeur d'encre. Appuyez sur OK pour poursuivre l'impression.</p>	<p>L'absorbeur d'encre est presque plein. La machine possède un absorbeur d'encre intégré destiné à recueillir l'encre utilisée pendant le nettoyage de la tête d'impression, par exemple. Appuyez sur le bouton [OK] pour supprimer le message d'erreur et poursuivre l'impression. Contactez un technicien du service d'assistance Canon avant que l'absorbeur d'encre soit entièrement plein. (Une pièce spécifique de la machine doit être remplacée.)</p>
<p>L'absorbeur d'encre est plein. Intervention requise.</p>	<p>L'absorbeur d'encre est plein. La machine possède un absorbeur d'encre intégré destiné à recueillir l'encre utilisée pendant le nettoyage de la tête d'impression, par exemple. Lorsque l'absorbeur d'encre est entièrement plein, contactez un technicien du service d'assistance Canon. (Une pièce spécifique de la machine doit être remplacée.)</p>
<p>Une erreur de temporisation s'est produite.</p>	<p>Lors du processus de copie et à échéance d'un certain délai, des erreurs peuvent se produire. Appuyez sur le bouton [OK] pour supprimer le message d'erreur, puis relancez le processus de copie.</p>
<p>Le périphérique est peut-être</p>	<ul style="list-style-type: none"> Contrôlez le périphérique connecté au port d'impression

incompatible.
Retirez le périphérique et consultez le manuel fourni avec le périphérique connecté.

directe. Il est possible d'imprimer directement des photos à l'aide d'un périphérique compatible PictBridge ou l'adaptateur Bluetooth Unit BU-30 disponible en option.

- Si une opération ou une transmission de données est trop longue, la communication s'interrompt. Cette erreur peut annuler l'impression. Dans ce cas, déconnectez et reconnectez le câble USB.

Lorsque vous imprimez à partir d'un périphérique compatible PictBridge, vous devrez peut-être, selon le modèle ou la marque de votre périphérique, sélectionner sur ce dernier un mode d'impression compatible avec PictBridge avant de le connecter à la machine. Vous devrez peut-être aussi mettre le périphérique sous tension ou sélectionner manuellement le mode lecture après l'avoir connecté à la machine. Avant de connecter le périphérique, reportez-vous à son mode d'emploi pour effectuer toutes les opérations nécessaires.
Si le problème persiste, essayez d'imprimer une autre photo.

Un concentrateur USB non pris en charge est connecté.
Déconnectez le concentrateur.

Si un périphérique compatible PictBridge est connecté via un concentrateur USB, retirez ce dernier et connectez directement le périphérique à la machine.

B200
Une erreur s'est produite au niveau de l'imprimante.
Voir le manuel d'utilisation.

Mettez la machine hors tension et débranchez le cordon d'alimentation de la prise.
Si le problème persiste, contactez un technicien du service d'assistance Canon.

Une erreur s'est produite au niveau de l'imprimante.
Mettez la machine hors tension, puis à nouveau sous tension.
Si le problème persiste, reportez-vous au manuel d'utilisation.

Le code "****" est affiché dans des caractères alphanumériques et varie en fonction de la nature de l'erreur.

- Lorsque le code d'erreur 5100/5110 s'affiche :
Annulez l'impression et mettez la machine hors tension. Retirez ensuite le papier coincé ou l'objet indésirable qui bloque le support de la tête d'impression.

Attention

- Veillez à ne pas toucher les composants à l'intérieur de la machine. La machine risquerait de ne plus imprimer correctement.

Remettez la machine sous tension.
Si le problème persiste, contactez un technicien du service d'assistance Canon.

- Dans les autres situations :
Mettez la machine hors tension et débranchez le cordon d'alimentation de la prise.
Rebranchez la machine, puis remettez-la sous tension.
Si le problème persiste, contactez un technicien du service d'assistance Canon.

Fonctionnement du scanner incorrect.

Mettez la machine hors tension et débranchez le cordon d'alimentation de la prise.
Attendez quelques instants, rebranchez le cordon d'alimentation et mettez la machine sous tension. Si la même erreur se reproduit, contactez le technicien du service d'assistance Canon.

La lecture et l'écriture depuis PC sont possibles sur la carte.
Option choisie: [Lect. seule depuis PC].

L'emplacement de carte est défini sur Ecr. depuis USB sur PC ou Ecr. depuis LAN sur PC.
Lorsque l'option de l'emplacement de carte est définie sur Lect./écrit. depuis PC, vous ne pouvez pas imprimer à partir de la carte mémoire ou enregistrer de données numérisées sur la carte mémoire. Après avoir écrit sur la carte mémoire, redéfinissez le paramètre sur Lect. seule depuis PC.

Guide d'utilisation avancée

Guide d'utilisation avancée > Dépannage > L'écran LCD n'est pas du tout visible

L'écran LCD n'est pas du tout visible

- **Si le voyant Alimentation est allumé :**

La machine n'est pas sous tension. Branchez le cordon d'alimentation et appuyez sur le bouton **[ON]** (MARCHE).

- **Si le voyant Alimentation est allumé :**

L'écran LCD est peut-être en mode économie d'énergie. Sur le panneau de contrôle, appuyez sur un bouton autre que **[ON]** (MARCHE).



[Haut de la page](#) ↕

Guide d'utilisation avancée

Guide d'utilisation avancée > Dépannage > Une langue inattendue est affichée sur l'écran LCD

Une langue inattendue est affichée sur l'écran LCD

Sélectionnez la langue souhaitée en procédant comme suit.

1. Appuyez sur le bouton **ACCUEIL** et attendez environ 5 secondes.
2. Sélectionnez , puis appuyez sur le bouton **OK**.
3. Appuyez sur le bouton ► (Droite) pour sélectionner , puis appuyez sur le bouton **OK**.
4. Appuyez cinq fois sur le bouton ▼ (Bas), puis appuyez sur le bouton **OK**.
Si l'adaptateur Bluetooth Unit est connecté à la machine, appuyez sur le bouton ▼ (Bas) à sept reprises, puis appuyez sur le bouton OK.
5. Utilisez les boutons ▲ ▼ (Bas/ Haut) pour sélectionner la langue d'interface de l'écran LCD, puis appuyez sur le bouton **OK**.

[Haut de la page ↕](#)

Guide d'utilisation avancée

Guide d'utilisation avancée > Dépannage > Impossible d'installer les pilotes MP Drivers

Impossible d'installer les pilotes MP Drivers

Important

- Si vous ne parvenez pas à installer les MP Drivers lorsque vous utilisez la machine sur le réseau, reportez-vous au guide d'installation.

- **Si l'installation ne démarre pas même lorsque le *CD-ROM d'installation* est inséré dans le lecteur de votre ordinateur :**



Lancez l'installation en procédant comme suit.

1. Cliquez sur Démarrer, puis sur Ordinateur.

Sous Windows XP, cliquez sur Démarrer, puis sur Poste de travail.

Sous Windows 2000, double-cliquez sur l'icône  Poste de travail du bureau.

2. Double-cliquez sur l'icône CD-ROM  affichée à l'écran.

Si le contenu du CD-ROM s'affiche, double-cliquez sur MSETUP4.EXE.

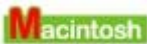

Double-cliquez sur l'icône du CD-ROM  affichée sur votre bureau pour lancer l'installation.



Remarque

- Si l'icône n'apparaît pas, procédez comme suit :
 - Retirez le CD-ROM du lecteur, puis réintroduisez-le.
 - Redémarrez l'ordinateur.
- Si le problème persiste, insérez un autre disque et regardez si son icône apparaît. Si l'icône d'autres disques apparaît, cela signifie qu'il y a un problème avec le *CD-ROM d'installation*. Dans ce cas, contactez un technicien du service d'assistance Canon.

- **Si vous ne pouvez pas aller au-delà de l'écran Connexion de l'imprimante :**



Si vous ne parvenez pas à aller au-delà de l'écran Connexion de l'imprimante, vérifiez que le câble USB est bien connecté au port USB de la machine et à l'ordinateur, puis procédez comme suit pour réinstaller les pilotes MP Drivers.

Remarque

- Sous Windows Vista, le message L'imprimante n'est pas détectée. Vérifiez la connexion. peut s'afficher en fonction de l'ordinateur que vous utilisez. Dans ce cas, patientez quelques instants. Si vous ne parvenez toujours pas à passer à l'étape suivante, suivez la procédure décrite ci-dessous pour réinstaller les pilotes MP Drivers.

1. Cliquez sur Annuler dans l'écran Connexion de l'imprimante.
2. Cliquez sur Recommencer dans l'écran échec de l'installation.
3. Cliquez sur Précédent dans l'écran suivant.
4. Cliquez sur Quitter dans l'écran PIXMA XXX, puis retirez le CD-ROM.
5. Mettez la machine hors tension.
6. Redémarrez l'ordinateur.
7. Assurez-vous d'avoir fermé toutes les applications ouvertes.
8. Suivez la procédure décrite dans le guide d'installation pour réinstaller le pilote MP Drivers.

• Dans les autres situations :

Suivez la procédure décrite dans le guide d'installation pour réinstaller le pilote MP Drivers. Si les pilotes MP Drivers n'ont pas été installés correctement, désinstallez-les, redémarrez l'ordinateur, puis réinstallez-les.

➔ Désinstallation des MP Drivers

Pour réinstaller le pilote MP Drivers, sélectionnez Installation personnalisée sur le *CD-ROM d'installation*.



 **Remarque**

- Si le programme d'installation a été interrompu en raison d'une erreur Windows, le système est peut-être instable. Dans ce cas, vous ne pourrez peut-être pas installer les pilotes. Redémarrez votre ordinateur avant de le réinstaller.

[Haut de la page ↕](#)

Impossible de se connecter correctement à l'ordinateur avec un câble USB

Vitesse d'impression ou de numérisation lente/La connexion USB Hi-Speed ne fonctionne pas/

 "This device can perform faster/Cet appareil peut fonctionner plus rapidement" s'affiche

Si votre environnement système n'est pas entièrement compatible avec la connexion USB Hi-Speed, l'appareil fonctionne à une vitesse inférieure, sous USB 1.1. Le périphérique fonctionne alors correctement, mais la vitesse d'impression risque d'être ralentie du fait de la vitesse de communication.

- **Contrôle: vérifiez les points suivants pour être sûr que votre environnement système prend en charge une connexion USB Hi-Speed.**
 - Le port USB de votre ordinateur prend-il en charge la connexion USB Hi-Speed ?
 - Le câble USB, ainsi que le concentrateur USB (le cas échéant), prennent-ils en charge la connexion USB Hi-Speed ?
Assurez-vous d'utiliser un câble USB Hi-Speed agréé. Il est vivement recommandé d'utiliser un câble d'une longueur maximale de 10 pieds/3 mètres.
 - Le système d'exploitation de votre ordinateur prend-il en charge la connexion USB Hi-Speed ?
Procurez-vous la dernière mise à jour pour votre ordinateur et installez-la.
 - Le pilote USB Hi-Speed fonctionne-t-il correctement ?
Procurez-vous la version la plus récente du pilote USB Hi-Speed (compatible avec votre matériel) et installez-la sur votre ordinateur.



Important

- Pour plus d'informations sur la connexion USB Hi-Speed de votre environnement système, contactez le fabricant de votre ordinateur, de votre câble USB ou de votre concentrateur USB.

Guide d'utilisation avancée

Guide d'utilisation avancée > Dépannage > Résultats de l'impression insatisfaisants

Résultats de l'impression insatisfaisants

Si les résultats de l'impression ne sont pas satisfaisants (traces blanches, lignes mal alignées, couleurs inégales, etc.), commencez par vérifier les paramètres de qualité du papier et de l'impression.

- **Contrôle 1 : les paramètres définissant le format de page et le type de support correspondent-ils au format et au type du papier chargé ?**

Si ces paramètres ne sont pas correctement configurés, vous n'obtiendrez pas de résultats d'impression satisfaisants.

Si vous imprimez une photo ou une illustration, des paramètres de type de papier incorrects peuvent réduire la qualité des couleurs.

De plus, la surface d'impression risque d'être rayée.

Pour les impressions sans bordure, les couleurs peuvent s'imprimer de façon inégale selon le paramètre de type de papier associé au papier chargé.

La méthode utilisée pour vérifier les paramètres de qualité d'impression et de papier diffère selon l'usage que vous faites de la machine.

Copie à l'aide de la machine	Procédez aux vérifications nécessaires à l'aide du panneau de contrôle de la machine. ➔ Paramètres de configuration
Impression à partir de votre carte mémoire à l'aide de la machine	Procédez aux vérifications nécessaires à l'aide du panneau de contrôle de la machine. ➔ Paramètres de configuration
Impression à partir de tirages papier à l'aide de la machine	Procédez aux vérifications nécessaires à l'aide du panneau de contrôle de la machine. ➔ Paramètres de configuration
Impression à partir d'un périphérique compatible PictBridge	Procédez aux vérifications nécessaires à l'aide du périphérique compatible PictBridge. ➔ Impression de photos directement à partir d'un périphérique compatible Procédez aux vérifications nécessaires à l'aide du panneau de contrôle de la machine. ➔ Modification des paramètres de la machine à partir de l'écran LCD
Impression à partir d'un périphérique de communication sans fil	Procédez aux vérifications nécessaires à l'aide du panneau de contrôle de la machine. ➔ Modification des paramètres de la machine à partir de l'écran LCD
Impression à partir d'un ordinateur	Procédez aux vérifications nécessaires à l'aide du pilote d'imprimante. ➔ Impression avec les instructions d'installation simplifiée

- **Contrôle 2 : assurez-vous que la qualité d'impression choisie est adaptée au type de support et aux données d'impression en vous reportant au tableau du Contrôle 1.**

Sélectionnez une qualité d'impression adaptée au papier choisi et à l'image à imprimer. Si vous remarquez des bavures ou des couleurs irrégulières, affinez le paramètre de qualité de l'impression et recommencez l'impression.



Remarque

- Lorsque vous effectuez une impression à partir d'un périphérique compatible PictBridge, définissez le paramètre de qualité d'impression à l'aide du panneau de contrôle de la machine.
Vous ne pouvez pas configurer ce paramètre à partir d'un périphérique compatible PictBridge.
- Vous ne pouvez pas modifier la qualité d'impression lorsque vous effectuez des impressions à partir d'un périphérique de communication sans fil.

- **Contrôle 3 : si le problème persiste, l'erreur peut avoir une autre origine.**

Consultez également les rubriques suivantes :

- ➔ Impossible de terminer l'impression d'un travail
- ➔ Aucun résultat d'impression/L'impression est floue/Les couleurs ne sont pas fidèles/Traces blanches
- ➔ Les lignes ne sont pas alignées
- ➔ Le papier est gondolé ou présente des taches d'encre
- ➔ Le papier est taché/La surface imprimée est rayée
- ➔ Le recto du papier est taché
- ➔ Des lignes verticales sont imprimées sur les côtés du document imprimé
- ➔ Les couleurs sont inégales ou striées

[Haut de la page ↕](#)

Guide d'utilisation avancée

Guide d'utilisation avancée > Dépannage > Résultats de l'impression insatisfaisants > Impossible de terminer l'impression d'un travail

Impossible de terminer l'impression d'un travail

- **Contrôle 1 : la taille des données d'impression sont-elles particulièrement volumineuses ?**



Cliquez sur Options d'impression sous l'onglet Configuration de la page. Cochez ensuite la case Empêcher la perte des données à imprimer dans la boîte de dialogue qui s'affiche.

- **Contrôle 2 : l'espace sur le disque dur de votre ordinateur est-il suffisant ?**

Supprimez des fichiers inutiles afin de libérer de l'espace.

[Haut de la page ↕](#)

Guide d'utilisation avancée

Guide d'utilisation avancée > Dépannage > Résultats de l'impression insatisfaisants > Aucun résultat d'impression/
L'impression est floue/Les couleurs ne sont pas fidèles/Traces blanches

Aucun résultat d'impression/L'impression est floue/Les couleurs ne sont pas fidèles/Traces blanches

❖ Aucun résultat d'impression



❖ L'impression est floue



❖ Les couleurs ne sont pas fidèles



❖ Traces blanches

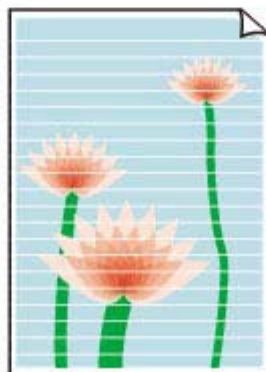

- **Contrôle 1 : avez-vous configuré les paramètres de qualité d'impression et de papier ?**

➔ Résultats de l'impression insatisfaisants

- **Contrôle 2 : Vérifiez le niveau des réservoirs d'encre. Remplacez le réservoir d'encre s'il est vide.**

➔ Procédures d'entretien

- **Contrôle 3 : Le ruban orange ou le film protecteur est-il toujours en place ?**

Vérifiez que tous les films protecteurs sont retirés et que le trou d'arrivée d'air n'est pas obstrué, tel qu'illustré dans (A).

Si le ruban orange est toujours présent, tel qu'illustré dans (B), tirez dessus pour le retirer.

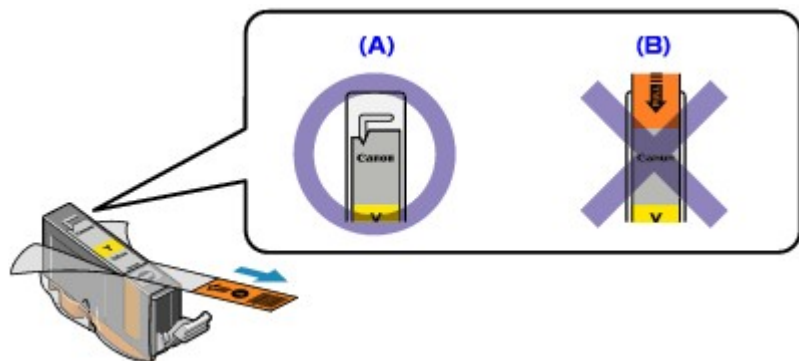

- **Contrôle 4 : imprimez un motif de vérification des buses et effectuez les opérations d'entretien nécessaires telles que le nettoyage de la tête d'impression.**

Imprimez le motif de vérification des buses afin de déterminer si l'encre s'écoule correctement des buses de la tête d'impression.

Reportez-vous aux [Procédures d'entretien](#) de l'impression d'un motif de vérification des buses, du nettoyage de la tête d'impression et du nettoyage en profondeur de la tête d'impression.

- Si le motif de vérification des buses ne s'imprime pas correctement :
Vérifiez le niveau d'un réservoir d'encre couleur.
Si le motif de la vérification des buses ne s'imprime pas correctement du fait d'un niveau d'encre insuffisant, effectuez un nettoyage de la tête d'impression, puis essayez à nouveau d'imprimer le motif de vérification des buses.
- Si le problème persiste après deux nettoyages de la tête d'impression :
Procédez à un nettoyage en profondeur de la tête d'impression.
Si le problème persiste après le nettoyage en profondeur de la tête d'impression, mettez la machine hors tension et effectuez un autre nettoyage en profondeur de la tête d'impression 24 heures plus tard.
- Si le problème persiste après deux nettoyages en profondeur de la tête d'impression :
Si le problème persiste après le nettoyage en profondeur de la tête d'impression, la tête d'impression est peut-être endommagée. Contactez un technicien du service d'assistance Canon.

- **Contrôle 5 : lorsque vous utilisez du papier dont une seule face est imprimable, assurez-vous qu'il est chargé face à imprimer vers le haut.**

En cas d'impression sur l'autre face, le résultat peut apparaître flou ou de mauvaise qualité.

Reportez-vous au mode d'emploi fourni avec le papier pour de plus amples informations concernant la face imprimable.

- **Pour la copie, consultez également les rubriques suivantes :**

- **Contrôle 6 : Vérifiez que l'original est chargé correctement sur la vitre d'exposition.**

➔ Chargement du papier / des originaux

- **Contrôle 7 : l'original est-il chargé sur la vitre d'exposition avec la face à**

copier tourné vers le bas ?

- **Contrôle 8 : copiez-vous une impression réalisée sur cette machine ?**

Imprimez directement l'original à partir de la carte mémoire ou de l'appareil photo numérique, ou relancez l'impression à partir de votre ordinateur.

Lors de la copie d'une impression réalisée sur cette machine, la qualité du document peut être affectée.

[Haut de la page](#) ↕

Guide d'utilisation avancée

Guide d'utilisation avancée > Dépannage > Résultats de l'impression insatisfaisants > Les lignes ne sont pas alignées

Les lignes ne sont pas alignées



- **Contrôle 1 : avez-vous configuré les paramètres de qualité d'impression et de papier ?**

➔ [Résultats de l'impression insatisfaisants](#)

- **Contrôle 2 : effectuez un alignement de la tête d'impression.**

Si des lignes imprimées sont mal alignées ou si les résultats de l'impression ne vous donnent pas satisfaction, vous devez régler la position de la tête d'impression.

➔ [Procédures d'entretien](#)



- **Contrôle 3 : la taille des données d'impression sont-elles particulièrement volumineuses ?**

Cliquez sur Options d'impression sous l'onglet Configuration de la page. Cochez ensuite la case Empêcher la perte des données à imprimer dans la boîte de dialogue qui s'affiche.

- **Contrôle 4 : utilisez-vous la fonction d'impression avec mise en page ou de marge de reliure ?**

Lorsque vous utilisez la fonction d'impression avec mise en page ou de marge de reliure, les lignes fines peuvent ne pas être imprimées. Essayez d'épaissir les lignes du document.

[Haut de la page](#) ↕

Guide d'utilisation avancée

Guide d'utilisation avancée > Dépannage > Résultats de l'impression insatisfaisants > Le papier est gondolé ou présente des taches d'encre

Le papier est gondolé ou présente des taches d'encre

➤ Le papier est gondolé



➤ Le papier présente des taches d'encre



- **Contrôle 1 : avez-vous configuré les paramètres de qualité d'impression et de papier ?**

➔ Résultats de l'impression insatisfaisants

- **Contrôle 2 : si l'intensité définie est élevée, réduisez la valeur du paramètre Intensité dans le pilote d'imprimante, puis relancez**

l'impression.

Si vous utilisez du papier ordinaire pour imprimer des images avec une intensité élevée, le papier peut absorber une trop grande quantité d'encre. Il risque alors d'onduler, provoquant une abrasion du papier.

- Impression depuis l'ordinateur
Réglez l'intensité à l'aide du pilote d'imprimante.

➔ Réglage de l'intensité

- Lors de la copie

➔ Paramètres de configuration

- **Contrôle 3 : utilisez-vous du papier photo pour l'impression de photographies ?**

En cas de saturation des couleurs élevée (lors de l'impression de photos ou d'images fortement saturées, par exemple), il est recommandé d'utiliser le [Photo Paper Plus Glossy II/Papier Photo Glacé Extra II] ou un papier photo Canon spécial.

➔ Chargement du papier / des originaux

[Haut de la page ↕](#)

Guide d'utilisation avancée

Guide d'utilisation avancée > Dépannage > Résultats de l'impression insatisfaisants > Le papier est taché/La surface imprimée est rayée

Le papier est taché/La surface imprimée est rayée

Le papier est taché



Les bords du papier sont tachés



La surface imprimée est tachée

La surface imprimée est rayée

- **Contrôle 1 : avez-vous configuré les paramètres de qualité d'impression et de papier ?**

➔ Résultats de l'impression insatisfaisants

- **Contrôle 2 : utilisez-vous un type de papier adéquat ? Vérifiez les points suivants :**

- Assurez-vous que le papier utilisé est adapté au type d'impression souhaité.
➔ Chargement du papier / des originaux
- Lorsque vous effectuez une impression sans bordure, assurez-vous que le papier utilisé est adéquat.
Si le papier utilisé n'est pas adapté à l'impression sans bordure, la qualité peut être réduite au niveau des bords supérieur et inférieur du papier.
➔ Zone d'impression

- **Contrôle 3 : chargez le papier après l'avoir aplani.**

- **Papier ordinaire**

Retournez le papier et chargez-le de manière à imprimer sur l'autre face.

Si vous laissez le papier chargé dans le réceptacle arrière pendant une période prolongée, le papier risque de gondoler. Dans ce cas, placez le papier avec l'autre face vers le haut. Cela peut résoudre le problème.

Il est recommandé de replacer le papier non utilisé dans son emballage et de le stocker sur une surface plane.

- **Autre papier**

1. Orientez la face à imprimer (A) vers le haut, puis couvrez le papier à l'aide d'une feuille ordinaire afin d'éviter les taches ou les rayures sur la surface.
2. Roulez le papier dans la direction opposée au gondolage, comme illustré ci-dessous.

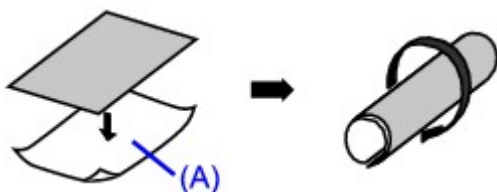

3. Assurez-vous que le gondolage a une hauteur approximative de 0,08 à 0,2 pouce / 2 à 5 mm (B).

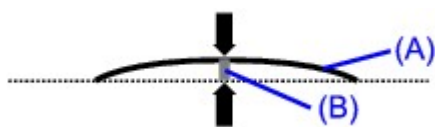

Lorsque le papier est gondolé, il est conseillé d'imprimer une seule feuille à la fois.

Remarque

- Selon le type de support, il est possible que le papier soit taché ou ne soit pas entraîné correctement, et ce, même s'il n'est pas gondolé. Dans ce cas, suivez la procédure décrite ci-dessus afin de gondoler le papier avant l'impression. Cela peut améliorer la qualité de l'impression.

• **Contrôle 4 : Si vous imprimez sur du papier épais, sélectionnez le paramètre Empêcher l'abrasion du papier.**

Le paramètre Empêcher l'abrasion du papier permet d'augmenter l'espace entre la tête d'impression et le papier chargé. Si la surface d'impression est usée alors que le type de support défini correspond au papier chargé, réglez la machine de manière à éviter l'abrasion du papier à l'aide du panneau de contrôle de la machine ou du pilote d'imprimante.

La vitesse d'impression est réduite lorsque vous sélectionnez le paramètre Empêcher l'abrasion du papier.

* Désactivez le paramètre Empêcher l'abrasion du papier à la fin de l'impression. Sinon, ce paramètre restera activé pour tous les travaux d'impression ultérieurs.

• **Pour paramétrer à l'aide du panneau de contrôle**

Dans l'écran **ACCUEIL**, sélectionnez successivement Paramètres, Param. périphérique, puis Paramètres d'impression, puis définissez Empêcher abrasion papier sur Activé.

➔ [Modification des paramètres de la machine à partir de l'écran LCD](#)

• **Pour paramétrer à l'aide du pilote d'imprimante**

Windows

Ouvrez la boîte de dialogue des propriétés de l'imprimante puis, dans Paramètres personnalisés dans la feuille Entretien, cochez la case Empêcher l'abrasion du papier, puis cliquez sur Envoyer.

Pour ouvrir la boîte de dialogue des propriétés de l'imprimante, reportez-vous à la section [Ouverture de la boîte de dialogue des propriétés de l'imprimante \(Windows\)](#).

Macintosh

Dans Canon IJ Printer Utility, sélectionnez Paramètres personnalisés dans le menu contextuel, cochez la case Empêcher l'abrasion du papier, puis cliquez sur Envoyer.

Pour ouvrir Canon IJ Printer Utility, reportez-vous à la section [Ouverture de l'utilitaire Canon IJ Printer Utility \(Macintosh\)](#).

• **Contrôle 5 : si l'intensité définie est élevée, réduisez la valeur du paramètre Intensité dans le pilote d'imprimante, puis relancez l'impression.**

Si vous utilisez du papier ordinaire pour imprimer des images avec une intensité élevée, le papier peut absorber une trop grande quantité d'encre. Il risque alors d'onduler, provoquant une abrasion du papier.

- Impression depuis l'ordinateur

Réduisez la valeur du paramètre Intensité dans le pilote d'imprimante, puis relancez l'impression.

Windows

1. Ouvrez la boîte de dialogue des propriétés de l'imprimante.

➔ [Ouverture de la boîte de dialogue des propriétés de l'imprimante \(Windows\)](#)



Cliquez ici : [Pilote d'imprimante](#)

* Avant de cliquer ici pour ouvrir la boîte de dialogue des propriétés de l'imprimante, quittez l'application ouverte.

2. Sous l'onglet Principal, sélectionnez l'option Manuel pour Couleur/Intensité, puis cliquez sur Définir.
3. Faites glisser le curseur Intensité de l'onglet Réglage des couleurs sur la valeur souhaitée.



1. Ouvrez la boîte de dialogue Imprimer.
 - ➔ Ouverture des boîtes de dialogue Configuration de la page et Imprimer (Macintosh)
2. Sélectionnez Options couleur dans le menu contextuel.
3. Faites glisser le curseur du paramètre Intensité pour définir l'intensité.
 - Lors de la copie
 - ➔ Paramètres de configuration

• **Contrôle 6 : l'impression est-elle effectuée hors de la zone imprimable recommandée ?**

Si vous imprimez hors de la zone imprimable recommandée de votre papier, des taches d'encre peuvent apparaître sur le bord inférieur de celui-ci.

Redimensionnez le document original dans votre application.

➔ Zone d'impression

• **Contrôle 7 : la vitre d'exposition est-elle sale ?**

Nettoyez la vitre d'exposition.

➔ Nettoyage de la vitre d'exposition et du capot

• **Contrôle 8 : le rouleau d'entraînement du papier est-il sale ?**

Nettoyez le rouleau d'entraînement du papier.

➔ Procédures d'entretien



Remarque

- Dans la mesure où ce nettoyage use le rouleau, ne le faites qu'en cas de nécessité.

• **Contrôle 9 : l'intérieur de la machine est-il sale ?**

L'impression recto verso peut laisser de l'encre à l'intérieur de la machine, ce qui risque de tacher le papier.

Procédez au nettoyage de la platine inférieure pour nettoyer l'intérieur de la machine.

➔ Nettoyage de l'intérieur de la machine (nettoyage de la platine inférieure)



Remarque

- Pour éviter que l'intérieur de la machine ne se salisse, définissez un format de page correct.

• **Contrôle 10 : réglez le paramètre Temps d'attente pour le séchage d'encre sur une valeur supérieure.**

Cela laisse suffisamment de temps pour le séchage de la surface d'impression, ce qui permet d'éviter que le papier soit taché ou rayé.



1. Assurez-vous que la machine est sous tension.

2. Ouvrez la boîte de dialogue des propriétés de l'imprimante.
➔ Ouverture de la boîte de dialogue des propriétés de l'imprimante (Windows)
3. Cliquez sur l'onglet Entretien, puis sur Paramètres personnalisés.
4. Faites glisser le curseur Temps d'attente pour le séchage d'encre afin de définir le temps d'attente, puis cliquez sur Envoyer.
5. Validez le message et cliquez sur OK.

Macintosh

1. Assurez-vous que la machine est sous tension.
 2. Ouvrez l'utilitaire Canon IJ Printer Utility.
➔ Ouverture de l'utilitaire Canon IJ Printer Utility (Macintosh)
 3. Sélectionnez Paramètres personnalisés dans le menu contextuel.
 4. Faites glisser le curseur Temps d'attente pour le séchage d'encre afin de définir le temps d'attente, puis cliquez sur Envoyer.
 5. Validez le message et cliquez sur OK.
- **Contrôle 11 : le papier est-il rayé par un autre papier chargé ?**

Selon le type de support, il est possible que le papier soit rayé par un autre papier chargé lorsqu'il est entraîné par le réceptacle arrière. Pour y remédier, chargez une feuille à la fois.

Guide d'utilisation avancée

Guide d'utilisation avancée > Dépannage > Résultats de l'impression insatisfaisants > Le recto du papier est taché

Le recto du papier est taché

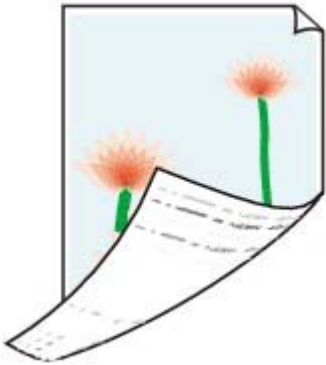

- **Contrôle 1 : avez-vous configuré les paramètres de qualité d'impression et de papier ?**

➔ Résultats de l'impression insatisfaisants

- **Contrôle 2 : procédez au nettoyage de la platine inférieure pour nettoyer l'intérieur de la machine.**

➔ Nettoyage de l'intérieur de la machine (nettoyage de la platine inférieure)



Remarque

- En cas d'utilisation de l'impression recto verso ou d'une impression trop importante, l'intérieur de la machine peut être tachée d'encre.

[Haut de la page ↕](#)

Guide d'utilisation avancée

Guide d'utilisation avancée > Dépannage > Résultats de l'impression insatisfaisants > Des lignes verticales sont imprimées sur les côtés du document imprimé

Des lignes verticales sont imprimées sur les côtés du document imprimé



- **Contrôle 1 : avez-vous configuré les paramètres de qualité d'impression et de type de papier ?**

➔ [Résultats de l'impression insatisfaisants](#)

- **Contrôle 2 : le format de papier chargé est-il correct ?**

Il est possible que la marge soit tachée si la taille du papier chargé est supérieure à celle spécifiée dans le pilote d'imprimante.

Définissez la taille du papier appropriée en fonction du papier chargé.

➔ [Résultats de l'impression insatisfaisants](#)



Remarque

- Cette machine effectue un nettoyage automatique lorsque le besoin s'en fait sentir pour conserver des impressions propres. Une petite quantité d'encre est éjectée lors du nettoyage. Bien que l'encre soit généralement éjectée sur l'absorbant d'encre, il est possible qu'elle soit projetée sur le papier si la largeur du papier chargé est supérieure à celle définie à l'aide du pilote d'imprimante.

[Haut de la page](#) ↕

Guide d'utilisation avancée

Guide d'utilisation avancée > Dépannage > Résultats de l'impression insatisfaisants > Les couleurs sont inégales ou striées

Les couleurs sont inégales ou striées

Les couleurs sont inégales



Les couleurs sont striées



- **Contrôle 1 : avez-vous configuré les paramètres de qualité d'impression et de papier ?**

➔ [Résultats de l'impression insatisfaisants](#)

- **Contrôle 2 : imprimez un motif de vérification des buses et effectuez les opérations d'entretien nécessaires telles que le nettoyage de la tête**

d'impression.

Imprimez le motif de vérification des buses afin de déterminer si l'encre s'écoule correctement des buses de la tête d'impression.

Reportez-vous aux [Procédures d'entretien](#) de l'impression d'un motif de vérification des buses, du nettoyage de la tête d'impression et du nettoyage en profondeur de la tête d'impression.

- Si le motif de vérification des buses ne s'imprime pas correctement :
Vérifiez le niveau d'un réservoir d'encre couleur.
Si le motif de la vérification des buses ne s'imprime pas correctement du fait d'un niveau d'encre insuffisant, effectuez un nettoyage de la tête d'impression, puis essayez à nouveau d'imprimer le motif de vérification des buses.
- Si le problème persiste après deux nettoyages de la tête d'impression :
Procédez à un nettoyage en profondeur de la tête d'impression.
Si le problème persiste après le nettoyage en profondeur de la tête d'impression, mettez la machine hors tension et effectuez un autre nettoyage en profondeur de la tête d'impression 24 heures plus tard.
- Si le problème persiste après deux nettoyages en profondeur de la tête d'impression :
Si le problème persiste après le nettoyage en profondeur de la tête d'impression, la tête d'impression est peut-être endommagée. Contactez un technicien du service d'assistance Canon.

- **Contrôle 3 : effectuez un alignement de la tête d'impression.**

➡ Procédures d'entretien

[Haut de la page ↕](#)

Guide d'utilisation avancée

Guide d'utilisation avancée > Dépannage > L'impression ne démarre pas

L'impression ne démarre pas

- **Contrôle 1 : assurez-vous que le câble d'alimentation est correctement branché, puis mettez la machine sous tension.**

Si le témoin d'**alimentation** clignote vert, cela signifie que la machine est en cours d'initialisation. Attendez que le témoin cesse de clignoter et reste allumé en vert.



Remarque

- En cas d'impression de documents volumineux, tels que des photos ou des graphiques, l'impression peut être plus longue à démarrer. Si le témoin d'**alimentation** clignote vert, cela signifie que l'ordinateur traite les données pour les envoyer à la machine. Attendez que l'impression démarre.

- **Contrôle 2 : Vérifiez le niveau des réservoirs d'encre. Remplacez le réservoir d'encre s'il est vide.**
- **Contrôle 3 : Ouvrez l'unité de numérisation (capot) et assurez-vous que tous les témoins correspondant aux réservoirs d'encre clignotent en rouge.**

Si le réservoir contient encore de l'encre mais que son témoin clignote en rouge, cela signifie qu'il est peut-être mal installé.

➔ [Procédures d'entretien](#)

- **Contrôle 4 : Ouvrez l'unité de numérisation (capot) et assurez-vous que le voyant correspondant aux réservoirs d'encre sont rouges.**

Si le témoin est éteint, appuyez sur le symbole  situé sur le réservoir d'encre jusqu'à ce qu'il s'enclenche.

- **Contrôle 5 : assurez-vous que la machine est correctement connectée à l'ordinateur.**

Si la machine est connectée à l'ordinateur à l'aide d'un câble USB, assurez-vous que le câble USB est correctement connecté à la machine et à l'ordinateur, puis vérifiez les points suivants :

- Si vous utilisez un périphérique relais, tel qu'un concentrateur USB, débranchez-le, connectez la machine directement à l'ordinateur, puis relancez l'impression. Si l'impression démarre normalement, le problème vient du périphérique relais. Contactez le revendeur du périphérique relais pour plus d'informations.
- Il peut également y avoir un problème avec le câble USB. Remplacez le câble USB et relancez l'impression.

Si vous utilisez la machine sur un réseau câblé, vérifiez qu'elle est connectée à l'aide d'un câble réseau ou qu'elle est correctement configurée. Pour plus d'informations, reportez-vous au guide d'installation.

- **Contrôle 6 : si vous imprimez à partir de l'ordinateur, redémarrez-le.**

En cas de tâches d'impression inutiles, supprimez-les.

➔ [Suppression d'une tâche d'impression](#)

- **Contrôle 7 : assurez-vous que le nom de votre machine est sélectionné dans la boîte de dialogue Imprimer.**

Si vous utilisez un pilote destiné à une autre imprimante, la machine risque de ne pas imprimer correctement.

Sous Windows, assurez-vous que le nom de votre machine est sélectionné dans la boîte de

dialogue Imprimer.

Sous Macintosh, assurez-vous que le nom de votre machine est sélectionné dans la zone Imprimante de la boîte de dialogue Imprimer.



Remarque

- Pour que votre machine soit sélectionnée par défaut, sélectionnez Définir comme imprimante par défaut (Windows), Imprimante par défaut ou Définir par défaut (Macintosh).



• Contrôle 8 : configurez correctement le port de l'imprimante.

assurez-vous que le port de l'imprimante est correctement configuré dans le pilote d'imprimante.

1. Connectez-vous à l'aide d'un compte utilisateur bénéficiant de privilèges administrateur.

2. Cliquez sur Panneau de configuration, puis sur Imprimante dans Matériel et audio.

Sous Windows XP, cliquez sur Panneau de configuration, Imprimantes et autres périphériques, puis Imprimantes et télécopieurs.

Sous Windows 2000, cliquez sur Panneau de configuration, puis sur Imprimantes.

3. Cliquez sur l'icône Imprimante Canon XXX avec le bouton droit de la souris, puis sélectionnez Propriétés.

4. Cliquez sur l'onglet Ports afin de vérifier les paramètres du port.

Vérifiez qu'un port appelé USBnnn (où "n" est un nombre), accompagné de la mention Imprimante Canon XXX dans la colonne Imprimante, est sélectionné pour Impression sur les ports suivants.

Si le paramètre est incorrect, réinstallez les MP Drivers ou remplacez le port de l'imprimante par le port correct.



Remarque

- Si vous utilisez la machine sur un réseau, son nom de port est affiché sous la forme CNBJNP_XXXXXXXXX.
* XXXXXXXXXXX est la chaîne de caractères générée à partir de l'adresse MAC ou une chaîne de caractères spécifiée par l'utilisateur lors de la configuration de la machine.

Guide d'utilisation avancée

Guide d'utilisation avancée > Dépannage > La copie/l'impression s'interrompt avant la fin

La copie/l'impression s'interrompt avant la fin

• Contrôle 1 : la machine a-t-elle imprimé en continu pendant une période prolongée ?

En cas d'impression en continu pendant une période prolongée, la tête d'impression risque de surchauffer. Pour protéger la tête d'impression, la machine peut interrompre l'impression au niveau d'un saut de ligne avant de reprendre.

Dans ce cas, suspendez la session d'impression à un moment opportun et mettez la machine hors tension pendant au moins 15 minutes.

En outre, si vous imprimez souvent des graphiques ou des photos aux couleurs vives, la machine peut s'interrompre afin de protéger la tête d'impression. Dans ce cas, l'impression ne redémarre pas automatiquement. Mettez la machine hors tension pendant au moins 15 minutes.

Attention

- La tête d'impression et les pièces environnantes se trouvant à l'intérieur de la machine peuvent devenir extrêmement chaudes. Ne touchez jamais la tête d'impression ni les composants qui se trouvent à proximité.

• Contrôle 2 : le papier est-il chargé ?

Assurez-vous que du papier est chargé dans le réceptacle arrière ou la cassette.

Vérifiez la source du papier, puis rechargez le papier.

• Contrôle 3 : les documents à imprimer contiennent-ils de nombreuses photos ou illustrations ?

L'impression de documents volumineux, comme des photos ou des graphiques, nécessite un temps de traitement important au niveau de la machine et de l'ordinateur, pendant lequel, la machine semble à l'arrêt.

De plus, lorsque vous imprimez des données utilisant une grande quantité d'encre sur du papier ordinaire, la machine peut s'arrêter provisoirement. Dans les deux cas, attendez la fin du processus.

Remarque

- Si vous imprimez un document contenant une zone imprimable étendue ou si vous l'imprimez en de nombreux exemplaires, l'impression peut s'interrompre afin de laisser le temps à l'encre de sécher.

Guide d'utilisation avancée

Guide d'utilisation avancée > Dépannage > La machine réagit, mais l'encre ne s'écoule pas

La machine réagit, mais l'encre ne s'écoule pas

• Contrôle 1 : les buses des têtes d'impression sont-elles obstruées ?

Imprimez le motif de vérification des buses afin de déterminer si l'encre s'écoule correctement des buses de la tête d'impression.

Reportez-vous aux [Procédures d'entretien](#) de l'impression d'un motif de vérification des buses, du nettoyage de la tête d'impression et du nettoyage en profondeur de la tête d'impression.

- Si le motif de vérification des buses ne s'imprime pas correctement :
Vérifiez le niveau d'un réservoir d'encre couleur.
Si le motif de la vérification des buses ne s'imprime pas correctement du fait d'un niveau d'encre insuffisant, effectuez un nettoyage de la tête d'impression, puis essayez à nouveau d'imprimer le motif de vérification des buses.
- Si le problème persiste après deux nettoyages de la tête d'impression :
Procédez à un nettoyage en profondeur de la tête d'impression.
Si le problème persiste après le nettoyage en profondeur de la tête d'impression, mettez la machine hors tension et effectuez un autre nettoyage en profondeur de la tête d'impression 24 heures plus tard.
- Si le problème persiste après deux nettoyages en profondeur de la tête d'impression :
Si le problème persiste après le nettoyage en profondeur de la tête d'impression, la tête d'impression est peut-être endommagée. Contactez un technicien du service d'assistance Canon.

• Contrôle 2 : l'encre est-elle épuisée ?

Reportez-vous à la section [Un message d'erreur s'affiche sur l'écran LCD](#) pour identifier l'erreur relative à l'encre et prendre les mesures appropriées.

• Contrôle 3 : Le ruban orange ou le film protecteur est-il toujours en place ?

Vérifiez que tous les films protecteurs sont retirés et que le trou d'arrivée d'air n'est pas obstrué, tel qu'illustré dans (A).

Si le ruban orange est toujours présent, tel qu'illustré dans (B), tirez dessus pour le retirer.

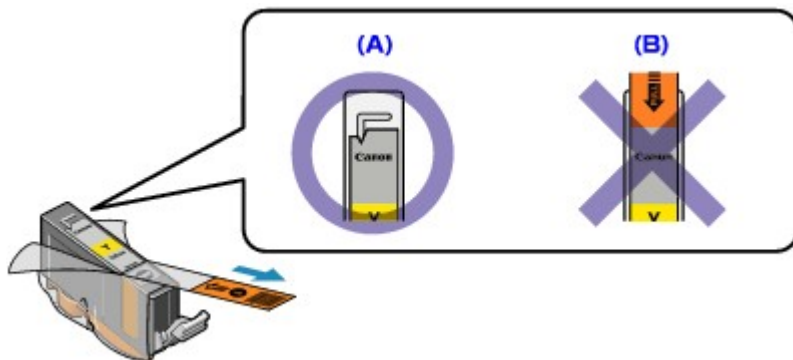

[Haut de la page](#) ↕

Guide d'utilisation avancée

Guide d'utilisation avancée > Dépannage > L'impression n'est pas aussi rapide que prévu

L'impression n'est pas aussi rapide que prévu

• Contrôle 1 : utilisez-vous l'impression en Mode silencieux ?

L'activation du paramètre Mode silencieux à partir du pilote de l'imprimante ou du panneau de contrôle ralentit la vitesse d'impression. Pour imprimer plus rapidement, désactivez le Mode silencieux.

Pour plus d'informations sur les paramètres du pilote de l'imprimante, reportez-vous à la section [Réduction du bruit de l'appareil](#).

Pour plus d'informations sur la procédure à suivre pour effectuer des réglages à partir du panneau de contrôle, reportez-vous à la section [Modification des paramètres de la machine sur l'écran LCD](#).

• Contrôle 2 : la qualité d'impression définie est-elle trop élevée ?

Augmentez la vitesse d'impression dans le pilote d'imprimante. Une vitesse prioritaire permet d'accélérer l'impression.



1. Ouvrez la boîte de dialogue des propriétés de l'imprimante.

→ Ouverture de la boîte de dialogue des propriétés de l'imprimante (Windows)



Cliquez ici : [Pilote d'imprimante](#)

* Avant de cliquer ici pour ouvrir la boîte de dialogue des propriétés de l'imprimante, quittez l'application ouverte.

2. Dans l'onglet Principal, définissez le paramètre Qualité d'impression sur Rapide.

Pour certains types de support, l'option Rapide n'est pas disponible.



1. Ouvrez la boîte de dialogue Imprimer.

→ Ouverture des boîtes de dialogue Configuration de la page et Imprimer (Macintosh)

2. Sélectionnez Qualité et support dans le menu contextuel, puis définissez le paramètre Qualité d'impression sur Rapide.

Pour certains types de support, l'option Rapide n'est pas disponible.

Remarque

- Selon votre environnement système, vous pouvez améliorer sensiblement la vitesse d'impression en procédant comme indiqué ci-dessus.

Guide d'utilisation avancée

Guide d'utilisation avancée > Dépannage > Le support de la tête d'impression n'est pas à l'emplacement correct pour le remplacement

Le support de la tête d'impression n'est pas à l'emplacement correct pour le remplacement

• Contrôle 1 : le témoin d'alimentation est-il éteint ?

Vérifiez que le témoin d'**alimentation** est vert.

Le support de la tête d'impression se déplace uniquement lorsque la machine est sous tension. Si le témoin d'**alimentation** est éteint, fermez le capot de l'unité de numérisation et mettez la machine sous tension.

Si le témoin d'**alimentation** clignote vert, cela signifie que la machine est en cours d'initialisation. Attendez que le témoin d'**alimentation** cesse de clignoter et reste allumé en vert, puis rouvrez ensuite le capot de l'unité de numérisation.

• Contrôle 2 : est-ce qu'un message d'erreur s'affiche sur l'écran LCD ?

Fermez le capot de l'unité de numérisation, comptez le nombre de clignotements du témoin **alarme**, prenez les mesures appropriées pour résoudre le problème, puis rouvrez-le. Pour plus d'information sur la procédure à suivre pour résoudre une erreur, reportez-vous à la section [Une message d'erreur s'affiche sur l'écran LCD](#).

• Contrôle 3 : le capot de l'unité de numérisation est-il resté ouvert pendant 10 minutes ou plus ?

Si le capot de l'unité de numérisation reste ouvert pendant plus de 10 minutes, le support de la tête d'impression se déplace vers la droite afin d'empêcher que la tête d'impression ne sèche. Fermez et ouvrez à nouveau le capot de l'unité de numérisation pour ramener le support de la tête d'impression vers le centre.

• Contrôle 4 : la machine a-t-elle imprimé en continu pendant une période prolongée ?

Fermez le capot de l'unité de numérisation, patientez quelques instants, puis rouvrez-le.

En cas d'impression continue pendant une période prolongée, le support de la tête d'impression risque de ne pas revenir au centre du fait de la surchauffe de la tête d'impression.



Remarque

- Lorsque vous ouvrez le capot de l'unité de numérisation en cours d'impression, le support de la tête d'impression se déplace vers la droite. Fermez l'unité de numérisation (capot), puis rouvrez-le une fois l'impression terminée.

Guide d'utilisation avancée

Guide d'utilisation avancée > Dépannage > L'alimentation du papier ne se fait pas normalement

L'alimentation du papier ne se fait pas normalement

- **Contrôle 1 : procédez comme suit lorsque vous chargez du papier.**

- Lorsque vous placez deux feuilles ou plus, alignez les bords des feuilles avant de les charger.
- Lorsque vous placez deux feuilles ou plus, vérifiez que la pile de papier ne dépasse pas la limite de chargement du support papier.
Notez que le chargement de papier jusqu'à la capacité maximale peut, dans certains cas, s'avérer impossible en fonction du type de papier ou des conditions ambiantes (température et humidité très élevées ou très basses). Dans ce cas, réduisez le nombre de feuilles de papier chargées à un nombre inférieur à la moitié de la limite de chargement.
- Chargez toujours le papier en orientation portrait, soit dans le réceptacle arrière, soit dans la cassette, quelle que soit l'orientation choisie pour l'impression.
- Lorsque vous chargez du papier dans le réceptacle arrière, placez le papier face à imprimer vers le HAUT et faites coulisser les guides papier pour les aligner avec les deux côtés du papier.
- Dans le cas de la cassette, placez le papier face à imprimer vers le BAS. Alignez le bord droit de la pile de papier contre le bord droit de la cassette, puis faites glisser les guides papier jusqu'à ce qu'ils touchent les bords gauche et inférieur de la pile.

➔ [Chargement du papier / des originaux](#)

- **Contrôle 2 : vérifiez si le papier n'est pas trop épais ou gondolé.**

➔ [Chargement du papier / des originaux](#)

- **Contrôle 3 : procédez comme suit lorsque vous chargez des enveloppes.**

Pour l'impression sur des enveloppes, reportez-vous à la section [Chargement du papier / des originaux](#), et préparez les enveloppes avant de commencer l'impression.

Une fois les enveloppes prêtes, chargez-les dans l'imprimante en orientation portrait. Si les enveloppes sont placées en orientation paysage, elles ne seront pas entraînées correctement.

- **Contrôle 4 : Vérifiez la source du papier.**

* Si l'alimentation en papier n'a pas été modifiée depuis l'acquisition de cette machine, l'alimentation en papier ordinaire est la cassette.

- Réglage à partir du panneau de contrôle de l'appareil :
 - ➔ [Modification des paramètres de la machine à partir de l'écran LCD](#)
- Réglage à partir du pilote de l'imprimante :
 - ➔ [Commutation de l'alimentation papier en fonction de l'utilité](#)
- Pour plus d'informations sur la source du papier ordinaire lorsque la Source papier du pilote de l'imprimante est définie sur Sélection automatique :
 - ➔ [Définition de la source en papier ordinaire](#)

- **Contrôle 5 : retirez tout objet extérieur du réceptacle arrière ou de la cassette.**

- **Contrôle 6 : nettoyez le rouleau d'entraînement du papier.**

➔ [Procédures d'entretien](#)



Remarque

- Dans la mesure où ce nettoyage use le rouleau, ne le faites qu'en cas de nécessité.

- **Contrôle 7 : si deux feuilles de papier ou plus sont alimentées en même temps depuis la cassette, nettoyez l'intérieur de cette dernière.**

Pour plus d'informations sur le nettoyage de l'intérieur de la cassette, reportez-vous à la section [Procédures d'entretien](#).

- **Contrôle 8 : le capot arrière est-il complètement fermé ?**

Un bourrage papier peut se produire si le capot arrière n'est pas complètement fermé. Poussez le capot arrière de manière à le fermer complètement.

Reportez-vous à la section [Présentation de la machine](#) pour connaître la position du capot arrière.

[Haut de la page](#) ↕

Guide d'utilisation avancée

Guide d'utilisation avancée > Dépannage > Le papier n'est pas alimenté par la source indiquée dans le pilote de l'imprimante

Le papier n'est pas alimenté par la source indiquée dans le pilote de l'imprimante.



- **Contrôle: le réglage de la source de papier diffère t'il dans le programme**

d'application et le pilote d'imprimante ?

Définissez le réglage du logiciel d'application sur le réglage du pilote d'imprimante ou cliquez sur Options d'impression sur l'onglet Configuration de la page dans le pilote d'imprimante et sélectionnez Désactiver le paramètre d'alimentation papier du logiciel sur l'écran Options d'impression.

Lorsque le réglage de la source de papier diffère dans le programme d'application et le pilote d'imprimante, le réglage du logiciel est prioritaire.

➔ [Définition de la source en papier ordinaire](#)

[Haut de la page](#) ↕

Guide d'utilisation avancée

Guide d'utilisation avancée > Dépannage > Bourrages papier

Bourrages papier

Remarque

- Si vous devez mettre la machine hors tension pour retirer du papier coincé lors de l'impression, appuyez sur le bouton **[Stop]** (Arrêt) pour annuler les travaux en cours d'impression avant de couper son alimentation.

En cas de bourrage papier au niveau de l'emplacement de la sortie papier ou du réceptacle arrière :

Pour extraire le papier, procédez comme suit.

- 1. Retirez lentement le papier par le réceptacle arrière ou par l'emplacement de sortie papier, selon le moyen le plus facile.**



Remarque

- Si le papier se déchire et qu'il en reste un morceau dans la machine, mettez la machine hors tension, ouvrez le capot de l'unité de numérisation, puis retirez le papier. Veillez à ne pas toucher les composants à l'intérieur de la machine. Une fois le papier extrait, refermez le capot de l'unité de numérisation et remettez la machine sous tension.
- Si vous ne parvenez pas à extraire le papier, mettez la machine hors tension, puis à nouveau sous tension. Il est possible que le papier soit éjecté automatiquement.

- 2. Rechargez du papier, puis appuyez sur le bouton [OK] de la machine.**

Si vous avez mis la machine hors tension à l'étape 1, toutes les tâches d'impression présentes dans la file d'attente sont annulées. Relancez l'impression si nécessaire.

Remarque

- Lors du rechargement du papier, vérifiez que vous utilisez le papier adéquat et que vous le placez correctement.
➡ **Chargement du papier / des originaux**
- Le papier au format A5 convient à l'impression de documents constitués essentiellement de texte. Il est déconseillé d'utiliser ce format pour l'impression de documents contenant des photos ou des graphiques. En effet, le papier imprimé peut gondoler et provoquer des bourrages papier.

Si vous ne parvenez pas à enlever le papier, si le papier se déchire à l'intérieur de la machine ou si le bourrage papier continue, contactez un technicien du service assistance Canon.

Bourrage papier à l'intérieur de la machine au niveau de l'unité d'entraînement :

Pour extraire le papier, procédez comme suit.

- 1. Retirez le capot arrière.**

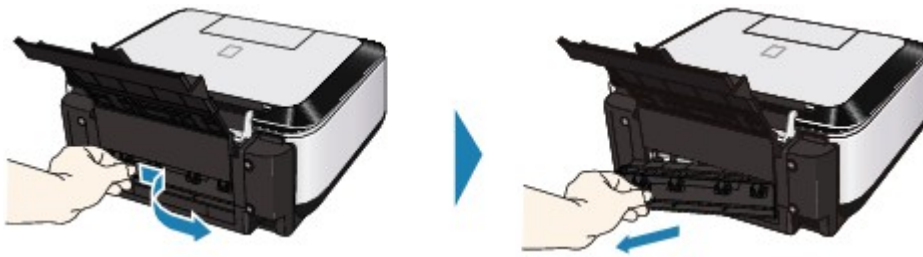

2. Retirez doucement le papier.



Remarque

- Veillez à ne pas toucher les composants à l'intérieur de la machine.
- Si vous ne parvenez pas à extraire le papier, mettez la machine hors tension, puis à nouveau sous tension. Il est possible que le papier soit éjecté automatiquement.

3. Remplacez le capot arrière.

Appuyez sur le côté gauche du capot arrière de manière à le fermer complètement.

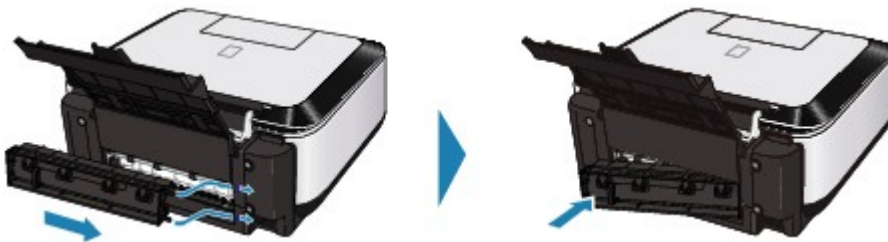

Si vous n'êtes pas parvenu à retirer le papier à l'étape 2 :

4. Retirez la cassette.

5. Retirez doucement le papier.



6. Si du papier dépasse de la cassette, retirez-le, alignez-le et remettez-le papier en place.

Remarque

- Lors du rechargement du papier dans la machine, vérifiez que vous utilisez le papier adéquat et que vous le placez correctement.
- ➡ **Chargement du papier / des originaux**

- 7.** Introduisez à nouveau la cassette dans la machine, puis appuyez sur le bouton **OK** sur la machine.

Si vous avez mis la machine hors tension à l'étape 2, toutes les tâches d'impression présentes dans la file d'attente sont annulées. Relancez l'impression si nécessaire.

Si vous ne parvenez pas à retirer le papier, si le papier se déchire à l'intérieur de la machine ou si le bourrage papier continue, contactez un technicien du service assistance de Canon.

Dans les autres situations :

Procédez comme suit :









- **Contrôle 1 : un objet se trouve-t-il dans le réceptacle arrière ou près de l'emplacement de sortie papier ?**
- **Contrôle 2 : le capot arrière est-il complètement fermé ?**
- **Contrôle 3 : le papier est-il gondolé ?**
➡ Contrôle 3 : chargez le papier après l'avoir aplani.

[Haut de la page ↕](#)

Guide d'utilisation avancée

Guide d'utilisation avancée > Dépannage > Un message s'affiche sur l'écran de l'ordinateur

Un message s'affiche sur l'écran de l'ordinateur

- ➔ Erreur de service 5100 s'affiche
- ➔  Erreur d'écriture/Erreur de sortie/Erreur de communication
- ➔  Erreur n°: 300 s'affiche
- ➔  Erreur n°: 1700 s'affiche
- ➔  Numéro d'information sur l'encre : 1600 s'affiche
- ➔  Numéro d'information sur l'encre : 1683 s'affiche
- ➔  Numéro d'information sur l'encre : 1688 s'affiche
- ➔  Erreur n°: 2001 s'affiche
- ➔  Erreur n°: 2002 s'affiche
- ➔  Autres messages d'erreur

Erreur de service 5100 s'affiche

- **Contrôle: le support de la tête d'impression est-il bloqué ?**

Annulez l'impression à partir de votre ordinateur et mettez la machine hors tension. Retirez ensuite le papier coincé ou le matériel de protection qui bloque le support de la tête d'impression.



Important

- Veillez à ne pas toucher les composants à l'intérieur de la machine. La machine risquerait de ne plus imprimer correctement.

Remettez la machine sous tension.

Si le problème persiste, contactez un technicien du service d'assistance Canon.



Erreur d'écriture/Erreur de sortie/Erreur de communication

- **Contrôle 1 : si le témoin d'alimentation est éteint, assurez-vous que le câble d'alimentation est branché, puis mettez la machine sous tension.**

Si le témoin d'alimentation clignote vert, cela signifie que la machine est en cours d'initialisation. Attendez que le témoin cesse de clignoter et reste allumé en vert.

- **Contrôle 2 : assurez-vous que le port de l'imprimante est correctement configuré dans les MP Drivers.**

* Dans les instructions suivantes, "XXX" correspond au nom de votre machine.

- 1. Connectez-vous à l'aide d'un compte utilisateur bénéficiant de privilèges administrateur.**
- 2. Cliquez sur Panneau de configuration, puis sur Imprimante dans Matériel et audio.**

Sous Windows XP, cliquez sur Panneau de configuration, Imprimantes et autres périphériques, puis Imprimantes et télécopieurs.
Sous Windows 2000, cliquez sur Panneau de configuration, puis sur Imprimantes.
- 3. Cliquez sur l'icône Imprimante Canon XXX avec le bouton droit de la souris, puis sélectionnez Propriétés.**
- 4. Cliquez sur l'onglet Ports afin de vérifier les paramètres du port.**

Vérifiez qu'un port appelé USBnnn (où "n" est un nombre), accompagné de la mention

Imprimante Canon XXX dans la colonne Imprimante, est sélectionné pour Impression sur les ports suivants.

Si le port défini est incorrect, réinstallez les MP Drivers ou modifiez les paramètres du port en fonction de l'interface utilisée.



Remarque

- Si vous utilisez la machine sur un réseau, son nom de port est affiché sous la forme CNBJNP_XXXXXXXXXX.
* XXXXXXXXXXXX est la chaîne de caractères générée à partir de l'adresse MAC ou une chaîne de caractères spécifiée par l'utilisateur lors de la configuration de la machine.

• **Contrôle 3 : assurez-vous que la machine est correctement connectée à l'ordinateur.**

Si la machine est connectée à l'ordinateur à l'aide d'un câble USB, assurez-vous que le câble USB est correctement connecté à la machine et à l'ordinateur, puis vérifiez les points suivants :

- Si vous utilisez un périphérique relais, tel qu'un concentrateur USB, débranchez-le, connectez la machine directement à l'ordinateur, puis relancez l'impression. Si l'impression démarre normalement, le problème vient du périphérique relais. Contactez le revendeur du périphérique relais pour plus d'informations.
- Il peut également y avoir un problème avec le câble USB. Remplacez le câble USB et relancez l'impression.

Si vous utilisez la machine sur un réseau câblé, vérifiez qu'elle est connectée à l'aide d'un câble réseau ou qu'elle est correctement configurée. Pour plus d'informations, reportez-vous au guide d'installation.

• **Contrôle 4 : vérifiez que les MP Drivers sont installés correctement.**

Désinstallez les MP Drivers en suivant la procédure décrite dans la section [Désinstallation des MP Drivers](#), puis réinstallez-les à l'aide de la procédure décrite dans votre guide d'installation.

• **Contrôle 5 : Si la machine est connectée à l'ordinateur à l'aide d'un câble USB, vérifiez l'état du périphérique sur l'ordinateur.**

Procédez comme suit pour vérifier l'état du périphérique.

1. Cliquez sur Panneau de configuration, Matériel et audio, puis Gestionnaire de périphériques.

Si l'écran Contrôle de compte d'utilisateur s'affiche, suivez les instructions à l'écran. Sous Windows XP, cliquez sur Panneau de configuration, Performances et maintenance, Système, puis sur Gestionnaire de périphériques dans Matériel. Sous Windows 2000, cliquez sur Panneau de configuration, Système, puis sur Gestionnaire de périphériques sous Matériel.

2. Double-cliquez sur Contrôleurs de bus USB, puis sur Prise en charge d'impression USB.

Lorsque la mention Prise en charge d'impression USB ne s'affiche pas, assurez-vous que la machine est correctement connectée à l'ordinateur.

➔ [Contrôle 3 : assurez-vous que la machine est correctement connectée à l'ordinateur.](#)

3. Cliquez sur l'onglet Général et assurez-vous qu'aucun périphérique n'est signalé comme défaillant.

Si une erreur de périphérique s'affiche, reportez-vous à l'aide Windows pour résoudre l'erreur.



Erreur n°: 300 s'affiche

• **Contrôle 1 : si le témoin d'alimentation est éteint, assurez-vous que le câble d'alimentation est branché, puis mettez la machine sous tension.**

Si le témoin d'alimentation clignote vert, cela signifie que la machine est en cours d'initialisation. Attendez que le témoin cesse de clignoter et reste allumé en vert.

• **Contrôle 2 : assurez-vous que la machine est correctement connectée à**

l'ordinateur.

Si la machine est connectée à l'ordinateur à l'aide d'un câble USB, assurez-vous que le câble USB est correctement connecté à la machine et à l'ordinateur, puis vérifiez les points suivants :

- Si vous utilisez un périphérique relais, tel qu'un concentrateur USB, débranchez-le, connectez la machine directement à l'ordinateur, puis relancez l'impression. Si l'impression démarre normalement, le problème vient du périphérique relais. Contactez le revendeur du périphérique relais pour plus d'informations.
- Il peut également y avoir un problème avec le câble USB. Remplacez le câble USB et relancez l'impression.

Si vous utilisez la machine sur un réseau câblé, vérifiez qu'elle est connectée à l'aide d'un câble réseau ou qu'elle est correctement configurée. Pour plus d'informations, reportez-vous au guide d'installation.

- **Contrôle 3 : assurez-vous que le nom de votre machine est sélectionné dans la boîte de dialogue Imprimer.**

➔ Ouverture des boîtes de dialogue Configuration de la page et Imprimer (Macintosh)

Macintosh Erreur n°: 1700 s'affiche

- **Contrôle:** reportez-vous à la rubrique **Contactez le centre de support ou le centre de service pour faire remplacer l'absorbant d'encre.** de la section **Un message d'erreur s'affiche sur l'écran LCD** pour identifier l'origine de l'erreur et prendre les mesures qui s'imposent.

Macintosh Numéro d'information sur l'encre : 1600 s'affiche

- **Contrôle:** reportez-vous à la rubrique **L'encre est peut-être épuisée.** de la section **Un message d'erreur s'affiche sur l'écran LCD** pour identifier l'origine de l'erreur et prendre les mesures qui s'imposent.

Macintosh Numéro d'information sur l'encre : 1683 s'affiche

- **Contrôle:** reportez-vous à la rubrique **Le niveau d'encre ne peut pas être détecté correctement.** de la section **Un message d'erreur s'affiche sur l'écran LCD** pour identifier l'origine de l'erreur et prendre les mesures qui s'imposent.

Macintosh Numéro d'information sur l'encre : 1688 s'affiche

- **Contrôle:** reportez-vous à la rubrique **L'encre est épuisée.** de la section **Un message d'erreur s'affiche sur l'écran LCD** pour identifier l'origine de l'erreur et prendre les mesures qui s'imposent.

Macintosh Erreur n°: 2001 s'affiche

- **Contrôle:** reportez-vous à la rubrique **Le périphérique est peut-être incompatible** de la section **Un message d'erreur s'affiche sur l'écran LCD** pour identifier l'origine de l'erreur et prendre les mesures qui s'imposent.

Macintosh Erreur n°: 2002 s'affiche

- **Contrôle:** reportez-vous à la rubrique **Un concentrateur USB non pris en charge est connecté.** de la section **Un message d'erreur s'affiche sur l'écran LCD** pour identifier l'origine de l'erreur et prendre les mesures qui s'imposent.

Autres messages d'erreur

- **Contrôle: si un message d'erreur apparaît en dehors de l'écran d'état de l'imprimante, procédez comme suit :**
 - Traitement impossible : espace disque insuffisant
Supprimez les fichiers inutiles pour augmenter la quantité d'espace libre sur le disque.
 - Traitement impossible : mémoire insuffisante
Fermez les autres applications en cours d'exécution pour augmenter la mémoire disponible.
Si vous ne parvenez toujours pas à imprimer, redémarrez l'ordinateur et relancez l'impression.
 - "Pilote d'imprimante introuvable"
Désinstallez le pilote d'imprimante en suivant la procédure décrite dans la section [Désinstallation des MP Drivers](#), puis réinstallez-les.
 - "Impossible d'imprimer nom de l'application - nom du fichier"
Relancez l'impression une fois le travail en cours terminé.

[Haut de la page](#) ↕

Guide d'utilisation avancée

Guide d'utilisation avancée > Dépannage > Utilisateurs Windows

Utilisateurs Windows

L'écran d'état de l'imprimante ne s'affiche pas

- **Contrôle: l'écran d'état de l'imprimante est-il activé ?**

Assurez-vous que l'option Démarrer écran d'état est sélectionnée dans le menu Option de l'écran d'état de l'imprimante.

1. **Ouvrez la boîte de dialogue des propriétés de l'imprimante.**

➔ Ouverture de la boîte de dialogue des propriétés de l'imprimante (Windows)

2. **Cliquez sur l'onglet Entretien, puis sur Afficher l'état de l'imprimante.**

3. **Le cas échéant, sélectionnez l'option Démarrer écran d'état dans le menu Option.**

L'écran Inkjet Printer/Scanner Extended Survey Program/Programme d'enquête étendue Imprimante à jet d'encre/Scanner s'affiche

Si le [Inkjet Printer/Scanner Extended Survey Program/Programme d'enquête étendue Imprimante à jet d'encre/Scanner] est installé, l'écran de confirmation vous invitant à saisir les informations relatives à l'utilisation de l'imprimante s'affiche trois mois et six mois après l'installation. Il s'affichera ensuite tous les six mois pendant environ quatre ans.

Lisez les instructions affichées à l'écran et suivez la procédure décrite ci-dessous.

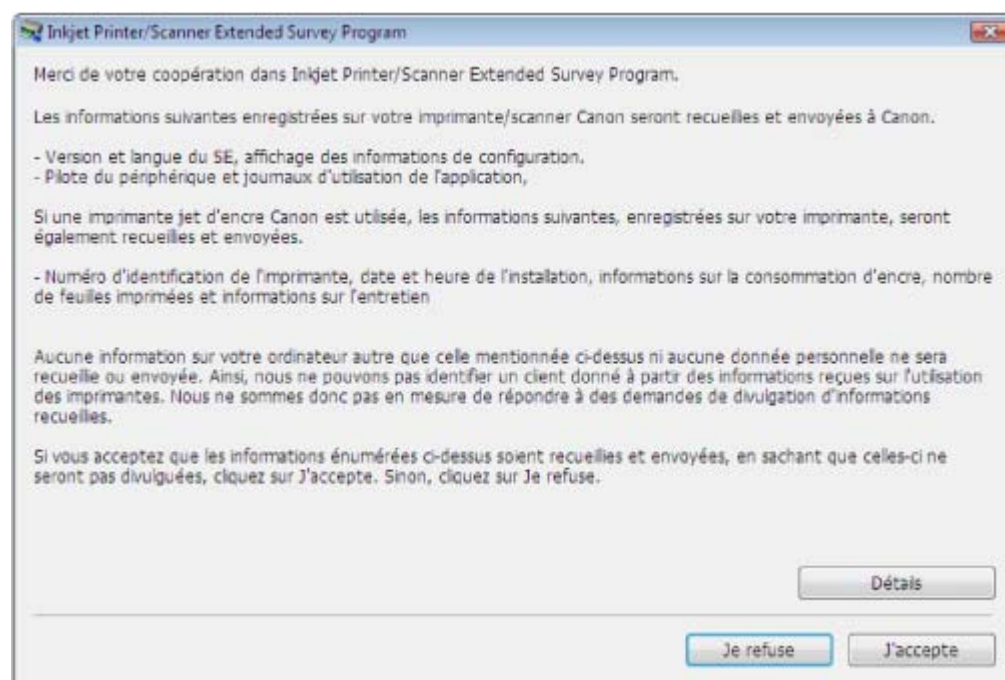

- **Si vous acceptez de participer au programme d'enquête :**

Cliquez sur J'accepte, puis suivez les instructions à l'écran. Les informations relatives à l'utilisation de l'imprimante seront alors envoyées à Canon via Internet.

Remarque

- Lors de l'envoi des informations, il se peut qu'un écran d'avertissement, tel qu'un écran de sécurité Internet, s'affiche. Dans ce cas, vérifiez que le nom du programme est bien IJPLMUI.exe, puis autorisez-le.

- **Si vous ne voulez pas participer au programme d'enquête :**

Cliquez sur Je n'accepte pas. L'écran de confirmation se ferme et le programme d'enquête

est ignoré. L'écran de confirmation s'affichera à nouveau dans trois mois.

- **Pour désinstaller le [Inkjet Printer/Scanner Extended Survey Program/ Programme d'enquête étendue Imprimante à jet d'encre/Scanner] :**

Pour désinstaller le [Inkjet Printer/Scanner Extended Survey Program/Programme d'enquête étendue Imprimante à jet d'encre/Scanner], cliquez sur Détails, puis sur Désinstaller dans l'écran des détails. Une fois le programme désinstallé, aucune enquête n'a lieu et aucune information sur l'utilisation de l'imprimante n'est transmise.

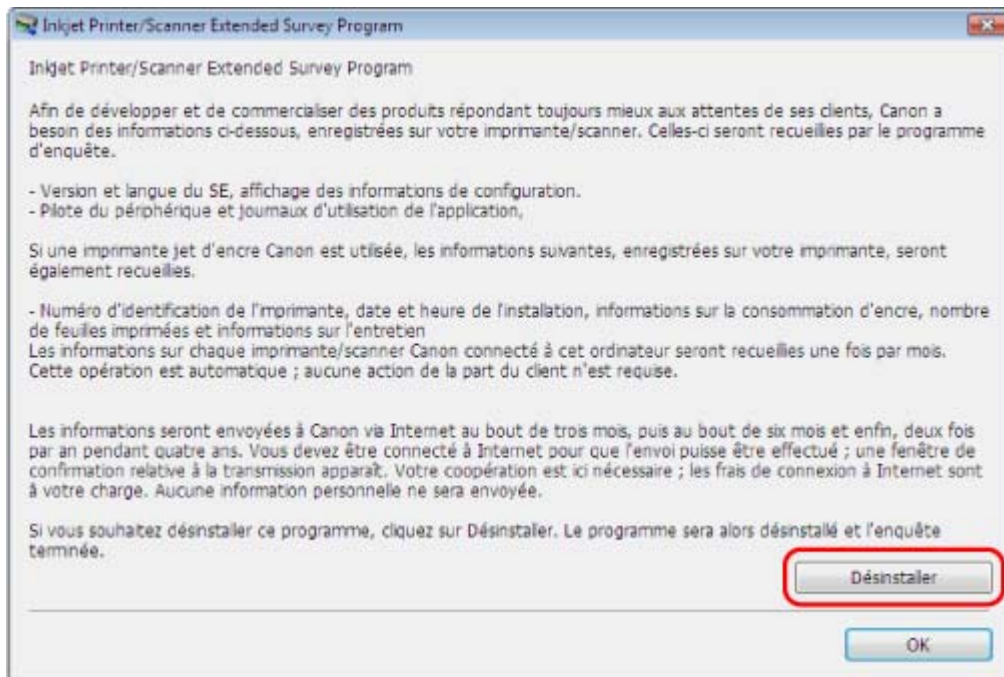

[Haut de la page ↕](#)

Guide d'utilisation avancée

Guide d'utilisation avancée > Dépannage > Un message d'erreur s'affiche sur un périphérique compatible PictBridge

Un message d'erreur s'affiche sur un périphérique compatible PictBridge

Voici la liste des erreurs pouvant se produire lorsque vous imprimez directement à partir d'un périphérique compatible PictBridge, ainsi que les mesures à prendre pour éliminer ces erreurs.

Remarque

- Cette section décrit les erreurs qui peuvent apparaître sur les périphériques compatibles PictBridge de marque Canon. Les messages d'erreur et les solutions proposées peuvent varier en fonction du périphérique utilisé. Pour les erreurs survenant sur les périphériques compatibles PictBridge de marque autre que Canon, consultez les messages d'erreur correspondant qui s'affichent sur l'écran LCD, puis prenez les mesures qui s'imposent pour y remédier. Pour plus d'informations, reportez-vous à la section [Un message d'erreur s'affiche sur l'écran LCD](#).
- Pour obtenir des informations sur les erreurs qui s'affichent sur les périphériques PictBridge compatibles et leurs solutions, reportez-vous également au mode d'emploi de ces derniers. Pour tout autre problème relatif à ces périphériques, contactez le fabricant.

Message d'erreur sur les périphériques compatibles PictBridge	Action
[Printer in use/Impression en cours]	Si la machine imprime à partir de l'ordinateur ou est en cours d'initialisation, attendez qu'elle ait terminé. Lorsqu'elle est prête, la machine commence automatiquement à imprimer.
[No paper/Pas de papier]	Chargez du papier dans le réceptacle arrière, et sélectionnez Continuer* dans l'écran de votre périphérique compatible PictBridge. * Pour reprendre l'impression, vous pouvez également appuyer sur le bouton [OK] de la machine au lieu de sélectionner le paramètre Continuer du périphérique.
[Paper jam/Bourrage papier]	Sélectionnez Stop sur l'écran de votre périphérique compatible PictBridge pour arrêter l'impression. Retirez le papier coincé, placez du nouveau papier, appuyez sur le bouton [OK] de la machine, puis essayez de relancer l'impression.
[Printer cover open/Capot ouvert]	Fermez le capot de l'unité de numérisation de la machine.
[No Print Head/Tête d'impression absente]	La tête d'impression est défectueuse ou n'a pas été installée. Contrôle: reportez-vous à la rubrique La tête d'impression n'est pas installée de la section Un message d'erreur s'affiche sur l'écran LCD pour identifier l'origine de l'erreur et prendre les mesures qui s'imposent.
[Waste tank full/Collecteur d'encre plein] /[Ink absorber full/Absorbeur d'encre plein]	L'absorbeur d'encre est presque plein. Contrôle: reportez-vous à la rubrique Contactez le centre de support ou le centre de service pour faire remplacer l'absorbeur d'encre de la section Un message d'erreur s'affiche sur l'écran LCD pour identifier l'origine de l'erreur et prendre les mesures qui s'imposent.
[No ink/Manque d'encre]/ [Ink cassette error/Erreur cartouche encre]	Le réservoir d'encre est mal installé ou est vide. Vérifiez le message d'erreur affiché sur l'écran LCD, puis prenez les mesures qui s'imposent pour résoudre le problème. ➔ Un message d'erreur s'affiche sur l'écran LCD
« Erreur encre »	Un réservoir d'encre qui a déjà été vide est installé. Contrôle: reportez-vous à la rubrique Le niveau d'encre ne peut pas être détecté correctement de la section Un message d'erreur s'affiche sur l'écran LCD pour identifier l'origine de l'erreur et prendre les mesures qui s'imposent.

[Hardware Error/Erreur matériel]	Des erreurs sont survenues au niveau du réservoir d'encre. Remplacez le réservoir d'encre. ➔ Procédures d'entretien
[Printer error/Erreur imprimante]	Une erreur qui nécessite une réparation s'est peut-être produite. (Le voyant d'alimentation clignote vert et le témoin d'alarme clignote orange alternativement.) Déconnectez le câble USB entre la machine et le périphérique compatible PictBridge, mettez la machine hors tension et débranchez le câble d'alimentation de la prise. Rebranchez le cordon d'alimentation de la machine, mettez-la sous tension et reconnectez le périphérique compatible PictBridge à la machine. Si la même erreur se reproduit, contactez le technicien du service d'assistance Canon.

[Haut de la page ↕](#)

Guide d'utilisation avancée

[Guide d'utilisation avancée](#) > [Dépannage](#) > Impossible d'imprimer correctement à partir d'un périphérique de communication sans fil

Impossible d'imprimer correctement à partir d'un périphérique de communication sans fil

- **Contrôle: est-il possible d'effectuer une impression via une communication Bluetooth ?**

➔ [Dépannage](#)

[Haut de la page](#) ↕

Guide d'utilisation avancée

Guide d'utilisation avancée > Dépannage > Impossible d'imprimer correctement un index photo

Impossible d'imprimer correctement un index photo

- **Vérifiez que la condition ci-dessous est respectée lorsque le message d'erreur **Échec numérisat. index photo. s'affiche sur l'écran LCD. Appuyez ensuite sur le bouton [OK], puis sélectionnez à nouveau le menu Num. feuille et impr.****
 - La position et l'orientation de l'index photo sont-elles correctes sur la vitre d'exposition ?
 - La vitre d'exposition et l'index photo sont-ils sales ?
 - Tous les cercles appropriés sont-ils remplis dans l'index photo ?



Remarque

- Si les cercles noircis sur l'index photo ne sont pas assez foncés ou larges, la machine risque de ne pas numériser correctement l'index photo.

[Haut de la page](#) ↕

Guide d'utilisation avancée

Guide d'utilisation avancée > Dépannage > Impossible de retirer une carte mémoire

Impossible de retirer une carte mémoire

Contactez un technicien du service d'assistance Canon.

Important

- N'essayez jamais de retirer une carte mémoire à l'aide d'une tige fine ou d'une pince. Vous risqueriez d'endommager la machine.

Remarque

- Les cartes mémoire suivantes nécessitent l'utilisation d'adaptateurs spéciaux. Insérez ces cartes dans la machine avec les adaptateurs.
miniSD Card/miniSDHC Card/microSD Card/microSDHC Card/xD-Picture Card/xD-Picture Card
Type M/xD-Picture Card Type H/Memory Stick Micro/RS-MMC (ver.4.1)

[Haut de la page](#) ↕

Guide d'utilisation avancée

Guide d'utilisation avancée > Dépannage > Problèmes liés à la numérisation

Problèmes liés à la numérisation

- ➔ Le scanner ne fonctionne pas
- ➔ ScanGear (pilote du scanner) ne démarre pas
- ➔ Un message d'erreur s'affiche et l'écran ScanGear (pilote du scanner) n'apparaît pas
- ➔ La qualité de la numérisation (image affichée sur le moniteur) est médiocre
- ➔ Des zones blanches entourent l'image numérisée
- ➔ Impossible de numériser correctement avec le découpage multiple
- ➔ Impossible de numériser correctement en Mode de numérisation automatique
- ➔ La vitesse de numérisation est lente
- ➔ Le message « Mémoire insuffisante. » s'affiche.
- ➔ Le fonctionnement de l'ordinateur est interrompu pendant la numérisation
- ➔ Le scanner ne fonctionne pas après une mise à niveau Windows

[Haut de la page](#)↑

Guide d'utilisation avancée

[Guide d'utilisation avancée](#) > [Dépannage](#) > [Problèmes liés à la numérisation](#) > [Le scanner ne fonctionne pas](#)

Le scanner ne fonctionne pas

Vérification : Redémarrez l'ordinateur.

[Haut de la page](#)↑

Guide d'utilisation avancée

Guide d'utilisation avancée > Dépannage > Problèmes liés à la numérisation > ScanGear (pilote du scanner) ne démarre pas

ScanGear (pilote du scanner) ne démarre pas

1re vérification : Vérifiez que les MP Drivers sont installés.

Insérez le *CD-ROM d'installation* dans le lecteur de l'ordinateur, puis sélectionnez Installation personnalisée et installez les MP Drivers.

2e vérification : Dans le menu Fichier de l'application, sélectionnez Sélectionner source et sélectionnez la machine.



Important

- Ne sélectionnez pas le nom de modèle dans lequel figure WIA.



Remarque

- Cette opération peut être légèrement différente selon l'application utilisée.

3e vérification : Démarrez l'application compatible TWAIN.

[Haut de la page](#)↑

Guide d'utilisation avancée

Guide d'utilisation avancée > Dépannage > Problèmes liés à la numérisation > Un message d'erreur s'affiche et l'écran ScanGear (pilote du scanner) n'apparaît pas

Un message d'erreur s'affiche et l'écran ScanGear (pilote du scanner) n'apparaît pas

1re vérification : Vérifiez que la machine est sous tension.

2e vérification : Connectez le câble USB à un autre port USB de l'ordinateur.

3e vérification : Si le câble USB est connecté à un concentrateur, débranchez le câble et connectez-le à un port USB de l'ordinateur.

4e vérification : Vérifiez que les MP Drivers sont installés.

S'il n'est pas installé, insérez le *CD-ROM d'installation* dans le lecteur de CD de l'ordinateur, puis sélectionnez Installation personnalisée et installez les Pilotes MP.

5e vérification : Dans le menu Fichier de l'application, sélectionnez Sélectionner source et sélectionnez la machine.



Remarque

- Cette opération peut être légèrement différente selon l'application utilisée.

6e vérification : assurez-vous que l'application est compatible TWAIN.

Vous ne pouvez pas ouvrir ScanGear (pilote du scanner) à partir des applications non compatibles TWAIN.

7e vérification : quittez ScanGear (pilote du scanner) s'il n'est pas en cours d'exécution dans une autre application.

[Haut de la page](#)↑

Guide d'utilisation avancée

Guide d'utilisation avancée > Dépannage > Problèmes liés à la numérisation > La qualité de la numérisation (image affichée sur le moniteur) est médiocre

La qualité de la numérisation (image affichée sur le moniteur) est médiocre

1re vérification : augmentez la résolution de la numérisation.

➔ Résolution

2e vérification : définissez l'échelle sur 100 %.

Certaines applications n'affichent pas les images correctement si ces dernières sont trop petites.

3e vérification : si du moiré (motif rayé) s'affiche, effectuez les opérations suivantes, puis numérisez à nouveau.

- Dans l'onglet Mode de base de ScanGear (pilote du scanner), sélectionnez Magazine (couleur) dans Sélectionner source.
- Dans l'onglet Mode avancé de ScanGear (pilote du scanner), définissez Elimination moiré dans Paramètres d'image sur ACTIVEE.

➔ Paramètres d'image



Important

- Si du moiré apparaît lors de la numérisation d'une photo numérique, procédez de la façon suivante et relancez la numérisation.

- Si vous utilisez MP Navigator EX, configurez Type de document sur Magazine (couleur) ou activez Elimination moiré dans la boîte de dialogue Paramètres de numérisation et relancez la numérisation.

➔ Boîte de dialogue Paramètres de numérisation (Photos/Documents)

4e vérification : vérifiez le nombre de couleurs du moniteur.

Dans le menu Démarrer, sélectionnez Panneau de configuration > Apparence et personnalisation > Ajuster la résolution de l'écran pour ouvrir la boîte de dialogue Paramètres d'affichage. Définissez le nombre de couleurs sur Moyenne (16 bits) ou Optimale (32 bits).

• Windows XP :

Dans le menu Démarrer, sélectionnez Panneau de configuration > Affichage pour ouvrir la boîte de dialogue Propriétés de Affichage. Dans l'onglet Paramètres, paramétrez la profondeur de couleur sur Moyenne (16 bits) ou Optimale (32 bits).

• Windows 2000 :

Dans le menu Démarrer, sélectionnez Paramètres > Panneau de configuration > Affichage pour ouvrir la boîte de dialogue Propriétés de Affichage. Dans l'onglet Paramètres, configurez le paramètre Couleurs sur Optimale (16 bits) ou Couleurs vraies (32 bits).

5e vérification : La vitre ou le couvercle peuvent être sales.

Nettoyez les pièces en suivant les indications de la section « [Nettoyage de l'extérieur de l'imprimante](#) ».

6e vérification : Si le document est en mauvais état (sale, terni, etc.), utilisez les options Réduction des imperfections, Correction du ternissement, Correction du grain, etc. dans Paramètres d'image, dans l'onglet Mode avancé de ScanGear (pilote du scanner).

➔ Paramètres d'image

7e vérification : si le ton des images aux couleurs cohérentes (le ciel, par exemple) diffère du document original, procédez de la façon suivante et numérisez à nouveau.

- Dans l'onglet Mode avancé de ScanGear (pilote du scanner), définissez Tonalité automatique dans Paramètres d'image sur DESACTIVEE.

➡ Paramètres d'image

- Ouvrez la boîte de dialogue Préférences du Mode avancé de ScanGear (pilote du scanner) et configurez Correspondance des couleurs dans l'onglet Paramètres de couleur.

➡ Onglet Paramètres de couleur

[Haut de la page](#)↑

Guide d'utilisation avancée

[Guide d'utilisation avancée](#) > [Dépannage](#) > [Problèmes liés à la numérisation](#) > [Des zones blanches entourent l'image numérisée](#)

Des zones blanches entourent l'image numérisée

Vérification : spécifiez la zone de numérisation.

Cliquez  sur (Ajustement automatique) dans ScanGear (pilote du scanner) pour définir automatiquement la zone de numérisation du document. Vous pouvez également spécifier manuellement la zone de numérisation, par exemple lorsqu'il y a des marges blanches autour du document.

➔ [Ajustement des cadres de découpe](#)

[Haut de la page](#)↑

Guide d'utilisation avancée

[Guide d'utilisation avancée](#) > [Dépannage](#) > [Problèmes liés à la numérisation](#) > Impossible de numériser correctement avec le découpage multiple

Impossible de numériser correctement avec le découpage multiple

1re vérification : assurez-vous que les documents sont placés correctement sur la vitre.

➔ [Mise en place des documents](#)

2e vérification : numérisez chaque élément individuellement sans utiliser le découpage multiple.

Certaines applications ne prennent pas en charge la numérisation de plusieurs images.

[Haut de la page](#)↑

Guide d'utilisation avancée

Guide d'utilisation avancée > Dépannage > Problèmes liés à la numérisation > Numérisation correcte impossible en Mode de numérisation automatique

Impossible de numériser correctement en Mode de numérisation automatique

1re vérification : assurez-vous que les documents sont placés correctement sur la vitre.

➔ [Mise en place des documents](#)

2e vérification : il est possible que la numérisation de plusieurs images ne soit pas prise en charge.

Certaines applications ne prennent pas en charge la numérisation de plusieurs images. Dans ce cas, numérisez chaque élément individuellement.

[Haut de la page](#)↑

Guide d'utilisation avancée

Guide d'utilisation avancée > Dépannage > Problèmes liés à la numérisation > La vitesse de numérisation est lente

La vitesse de numérisation est lente

1re vérification : pour afficher l'image à l'écran, réglez la résolution sur 150 ppp. Pour imprimer, configurez la résolution sur 300 ppp.

➔ Résolution

2e vérification : désactivez Correction du ternissement, Correction du grain, etc.

➔ Paramètres d'image

3e vérification : Dans MP Navigator EX, désactivez la case à cocher Corriger l'inclinaison des documents texte et relancez la numérisation.

➔ Boîte de dialogue Paramètres de numérisation

4e vérification : Dans MP Navigator EX, désactivez la case à cocher Détecter l'orientation des documents texte et faire pivoter les images et relancez la numérisation.

➔ Boîte de dialogue Paramètres de numérisation

[Haut de la page](#)↑

Guide d'utilisation avancée

Guide d'utilisation avancée > Dépannage > Problèmes liés à la numérisation > Le message « Mémoire insuffisante. » s'affiche.

Le message « Mémoire insuffisante. » s'affiche.

1re vérification : quittez les autres applications et réessayez.

2e vérification : réduisez la résolution ou le format de sortie et lancez à nouveau la numérisation.

➡ Résolution

[Haut de la page](#)↑

Guide d'utilisation avancée

Guide d'utilisation avancée > Dépannage > Problèmes liés à la numérisation > Le fonctionnement de l'ordinateur est interrompu pendant la numérisation

Le fonctionnement de l'ordinateur est interrompu pendant la numérisation

1re vérification : redémarrez l'ordinateur, réduisez la résolution dans ScanGear (pilote du scanner) et numérisez à nouveau.

2e vérification : supprimez les fichiers inutiles afin de gagner de l'espace sur le disque, puis relancez la numérisation.

Le message d'erreur peut apparaître lors de la numérisation d'un grand document avec une résolution élevée.

3e vérification : Pour Emplacement des fichiers temporaires dans MP Navigator EX, spécifiez un dossier sur un disque ayant suffisamment d'espace libre.

Consultez la section « [Onglet Général](#) » pour plus d'informations.

4e vérification : plusieurs périphériques peuvent être connectés à des ports USB.

Déconnectez les autres périphériques.

[Haut de la page](#)↑

Guide d'utilisation avancée

Guide d'utilisation avancée > Dépannage > Problèmes liés à la numérisation > Le scanner ne fonctionne pas après une mise à niveau Windows

Le scanner ne fonctionne pas après une mise à niveau Windows

Vérification : déconnectez la machine de l'ordinateur, puis désinstallez et réinstallez les MP Drivers et MP Navigator EX.

- **Étape 1 : Désinstallez les MP Drivers.**

Consultez la section « [Désinstallation des MP Drivers](#) » pour plus d'informations.

- **Étape 2 : Désinstallez MP Navigator.**

1. Cliquez sur le menu Démarrer, sélectionnez Programmes, Canon Utilities, MP Navigator EX 2.0, puis Désinstallation de MP Navigator EX.

2. Lorsqu'une confirmation s'affiche, cliquez sur Oui.

3. Une fois la désinstallation terminée, cliquez sur OK.

MP Navigator EX est désinstallé.

- **Étape 3 : Réinstallez les MP Drivers et MP Navigator EX.**

Insérez le *CD-ROM d'installation* dans le lecteur de l'ordinateur, puis sélectionnez Installation personnalisée. Réinstallez les MP Drivers et MP Navigator EX.

[Haut de la page](#)↑

Guide d'utilisation avancée

Guide d'utilisation avancée > Dépannage > Problèmes logiciels

Problèmes logiciels

- ➔ Le programme de messagerie électronique que vous souhaitez utiliser n'apparaît pas dans l'écran de sélection du programme de messagerie
- ➔ L'image numérisée est imprimée dans un format plus grand (ou plus petit)
- ➔ L'image numérisée est agrandie (ou réduite) sur le moniteur
- ➔ L'image numérisée ne s'ouvre pas

[Haut de la page](#)↑

Guide d'utilisation avancée

[Guide d'utilisation avancée](#) > [Dépannage](#) > [Problèmes logiciels](#) > Le programme de messagerie électronique que vous souhaitez utiliser n'apparaît pas dans l'écran de sélection du programme de messagerie

Le programme de messagerie électronique que vous souhaitez utiliser n'apparaît pas dans l'écran de sélection du programme de messagerie

1re vérification : MP Navigator EX peut ne pas prendre en charge le programme de messagerie.

Les programmes de messagerie suivants sont pris en charge. (Les images sont jointes automatiquement au message.)

- Windows Mail (Windows Vista)
- Outlook Express (Windows XP/Windows 2000)
- Microsoft Outlook
- EUDORA
- Netscape Mail

2e vérification : si un programme de messagerie ne fonctionne pas correctement, vérifiez que la MAPI du programme est activée.

Pour l'activer, reportez-vous au manuel d'instructions du programme de messagerie.)

3e vérification : si le programme de messagerie que vous utilisez ne figure pas dans la liste ci-dessus, sélectionnez Aucun(e) (Joindre manuellement) lorsque le système vous invite à choisir une application, puis joignez l'image numérisée manuellement.

[Haut de la page](#)↑

Guide d'utilisation avancée

[Guide d'utilisation avancée](#) > [Dépannage](#) > [Problèmes logiciels](#) > L'image numérisée est imprimée dans un format plus grand (ou plus petit)

L'image numérisée est imprimée dans un format plus grand (ou plus petit)

Vérification : réglez le format d'impression dans l'application.

[Haut de la page](#)↑

Guide d'utilisation avancée

[Guide d'utilisation avancée](#) > [Dépannage](#) > [Problèmes logiciels](#) > L'image numérisée est agrandie (ou réduite) sur le moniteur

L'image numérisée est agrandie (ou réduite) sur le moniteur

1e vérification : modifiez le réglage de l'affichage dans l'application.

Il n'est pas possible de réduire le format d'affichage dans Paint. Pour réduire le format d'affichage, ouvrez les images dans une application fournie avec la machine.

Pour plus d'informations, reportez-vous au manuel de l'application. Pour toutes questions, contactez le fabricant de l'application.

2e vérification : modifiez la résolution dans ScanGear (pilote du scanner) et effectuez à nouveau la numérisation.

Plus la résolution est élevée, plus l'image sera grande.

➡ [Résolution](#)

[Haut de la page](#)↑

Guide d'utilisation avancée

[Guide d'utilisation avancée](#) > [Dépannage](#) > [Problèmes logiciels](#) > [L'image numérisée ne s'ouvre pas](#)

L'image numérisée ne s'ouvre pas

Vérification : si le type de fichier n'est pas pris en charge par l'application, numérisez à nouveau l'image et enregistrez-la dans un format de fichier standard, tel que JPEG.

Pour plus d'informations, reportez-vous au manuel de l'application. Pour toutes questions, contactez le fabricant de l'application.

[Haut de la page](#)↑

Guide d'utilisation avancée

Guide d'utilisation avancée > Dépannage > Problèmes liés à MP Navigator EX

Problèmes liés à MP Navigator EX

- ➡ Numérisation impossible au format approprié
- ➡ Impossible de détecter correctement la position ou le format de l'image lors de la numérisation avec le panneau de contrôle
- ➡ Le document est placé correctement, mais l'image numérisée est inclinée
- ➡ Le document est placé correctement, mais l'orientation est différente sur l'image numérisée

[Haut de la page](#)↑

Guide d'utilisation avancée

[Guide d'utilisation avancée](#) > [Dépannage](#) > [Problèmes liés à MP Navigator EX](#) > Numérisation impossible au format approprié

Numérisation impossible au format approprié

1re vérification : assurez-vous que les documents sont placés correctement sur la vitre.

➔ [Mise en place des documents](#)

2e vérification : définissez le Format de document sur la taille du document réel et relancez la numérisation.

Si vous ne trouvez pas le format correspondant, numérisez dans un format plus grand puis rognez l'image.

Reportez-vous à Barre d'outils (Rognage) dans la section « [Fenêtre Corriger/Améliorer les images](#) » pour plus d'informations.

[Haut de la page](#)↑

Guide d'utilisation avancée

Guide d'utilisation avancée > Dépannage > Problèmes liés à MP Navigator EX > La position ou le format de l'image n'est pas correctement détecté(e) lors de la numérisation à l'aide du panneau de contrôle

Impossible de détecter correctement la position ou le format de l'image lors de la numérisation avec le panneau de contrôle

1re vérification : assurez-vous que les documents sont placés correctement sur la vitre.

➔ Mise en place des documents

2e vérification : vérifiez que les paramètres de MP Navigator EX sont correctement configurés en fonction du document.

➔ Numérisation de photos et de documents

[Haut de la page](#)↑

Guide d'utilisation avancée

[Guide d'utilisation avancée](#) > [Dépannage](#) > [Problèmes liés à MP Navigator EX](#) > Le document est placé correctement, mais l'image numérisée est inclinée

Le document est placé correctement, mais l'image numérisée est inclinée

Vérification : dans MP Navigator EX, désactivez la case à cocher Corriger l'inclinaison des documents texte et relancez la numérisation.

➔ [Boîte de dialogue Paramètres de numérisation \(Photos/Documents\)](#)

[Haut de la page](#)↑

Guide d'utilisation avancée

[Guide d'utilisation avancée](#) > [Dépannage](#) > [Problèmes liés à MP Navigator EX](#) > Le document est placé correctement, mais l'orientation est différente sur l'image numérisée

Le document est placé correctement, mais l'orientation est différente sur l'image numérisée

Vérification : Dans MP Navigator EX, désactivez la case à cocher Détecter l'orientation des documents texte et faire pivoter les images et relancez la numérisation.

➔ [Boîte de dialogue Paramètres de numérisation \(Photos/Documents\)](#)

[Haut de la page](#) ↕

Guide d'utilisation avancée

Guide d'utilisation avancée > Dépannage > Forum aux questions

Forum aux questions

- ➔ Aucun résultat d'impression/L'impression est floue/Les couleurs ne sont pas fidèles/Traces blanches
- ➔ La machine réagit, mais l'encre ne s'écoule pas
- ➔ Impossible d'installer les pilotes MP Drivers
- ➔ L'impression ne démarre pas
- ➔ La copie/l'impression s'interrompt avant la fin
- ➔  Erreur d'écriture/Erreur de sortie/Erreur de communication
- ➔ Résultats de l'impression insatisfaisants
- ➔ Bourrages papier
- ➔ L'alimentation du papier ne se fait pas normalement

[Haut de la page](#) ↕

Guide d'utilisation avancée

Guide d'utilisation avancée > Dépannage > Si vous ne pouvez pas résoudre le problème

Si vous ne pouvez pas résoudre le problème

Contactez le revendeur de votre machine ou un représentant du service d'assistance Canon si vous n'arrivez pas à résoudre le problème à l'aide des explications de ce chapitre.

L'équipe du service d'assistance Canon est formée pour offrir un support technique répondant aux besoins des clients.

Attention

- Si la machine émet des bruits inhabituels, de la fumée ou des odeurs, vous devez la mettre immédiatement hors tension. Débranchez le cordon d'alimentation de la prise murale et contactez le revendeur ou un technicien du service d'assistance Canon. Ne tentez jamais de réparer ou démonter la machine vous-même.
- Toute tentative de réparation ou de démontage de la machine par les clients entraînera la nullité de la garantie, qu'elle soit arrivée à terme ou non.

Rassemblez les informations suivantes avant de prendre contact avec un technicien du service assistance de Canon :

- Nom du produit :
* Le nom de votre machine est indiqué sur la couverture du guide d'installation.
- Numéro de série : reportez-vous au guide d'installation
- Détails du problème
- Étapes suivies pour tenter de résoudre le problème et résultat obtenu

[Haut de la page](#) ↕

Guide d'utilisation avancée

Guide d'utilisation avancée > Dépannage > Instructions d'utilisation (pilote d'imprimante)

Instructions d'utilisation (pilote d'imprimante)

Ce pilote d'imprimante est sujet aux restrictions suivantes. Gardez les points suivants à l'esprit lorsque vous utilisez le pilote d'imprimante.

Restrictions relatives au pilote d'imprimante

- Selon le type de document à imprimer, la méthode d'alimentation définie dans le pilote d'imprimante peut ne pas fonctionner correctement.
Dans ce cas, ouvrez l'écran de configuration du pilote d'imprimante à partir de la boîte de dialogue Imprimer, puis vérifiez le paramètre dans le champ Source papier sur l'onglet Principal.
- Dans certaines applications, il se peut que le paramètre Copies de l'onglet Configuration de la page du pilote d'imprimante ne soit pas activé.
Dans ce cas, utilisez le paramètre de copies de la boîte de dialogue Imprimer de l'application.
- Si la Langue sélectionnée dans la boîte de dialogue A propos de ne correspond pas à la langue de l'interface du système d'exploitation, il se peut que l'écran du pilote ne fonctionne pas correctement.
- Ne modifiez pas les éléments de l'onglet Avancé des propriétés de l'imprimante. Si vous modifiez l'un de ces éléments, vous ne pourrez pas utiliser les fonctions suivantes correctement.
De plus, si l'option Imprimer dans un fichier est sélectionnée dans la boîte de dialogue Imprimer de l'application ainsi qu'avec les applications empêchant la mise en attente EMF, comme Adobe Photoshop LE et MS Photo Editor, vous ne pourrez pas utiliser les fonctions suivantes.
 - Aperçu avant impression de l'onglet Principal
 - Option Empêcher la perte des données à imprimer dans la boîte de dialogue Options d'impression
 - Options Impr. mise en page, Impr. d'affiche, Impr. de brochure, Impression recto/verso, Spécifier la marge..., Imprimer à partir de la dernière page, Assembler, et Cachet/Arrière-plan... de l'onglet Configuration de la page
- Etant donné que la résolution de l'aperçu diffère de la résolution d'impression, le texte et les lignes de l'aperçu peuvent sembler différents du résultat imprimé réel.
- Dans certaines applications, l'impression est séparée en plusieurs tâches.
Pour annuler l'impression, supprimez toutes les tâches divisées.
- Si l'impression des données d'image est incorrecte, affichez la boîte de dialogue Options d'impression depuis l'onglet Configuration de la page et modifiez le paramètre du champ Désactiver ICM requis par l'application. Cela peut permettre de résoudre le problème.
- Si vous utilisez l'option Bluetooth et que vous effectuez l'une des actions indiquées ci-dessous, la tâche d'impression peut ne pas arriver à son terme et la mention Impression peut rester affichée sur l'écran d'état même une fois l'impression terminée et le résultat de l'impression éjecté. Dans ce cas, cliquez sur le bouton Annuler l'impression de l'écran d'état ou annulez la tâche d'impression dans la file d'attente de l'imprimante.
 - Si vous déplacez l'imprimante pendant l'impression vers un emplacement où la réception des ondes radio est mauvaise ou inexistante.
 - Si vous mettez l'imprimante hors tension.
- Si vous utilisez une imprimante Bluetooth et que vous annulez l'impression après une erreur, il se peut que vous ne puissiez pas exécuter d'autres tâches d'impression. Dans ce cas, mettez l'imprimante hors tension puis de nouveau sous tension.
- Si vous utilisez la technologie Bluetooth, vous ne pouvez pas utiliser le panneau de commande de l'imprimante tandis que l'écran d'état est affiché dans Afficher l'état de l'imprimante... de l'onglet Entretien.
- Les fenêtres du logiciel risquent de ne pas s'afficher correctement sous Windows Vista lorsque l'option de police est définie sur Echelle plus grande. Si vous souhaitez que le paramètre Echelle plus grande soit appliqué aux polices des fenêtres, choisissez le thème de bureau Windows Classique. Voici comment procéder :
 1. Sélectionnez Panneau de configuration dans le menu Démarrer.
 2. Sélectionnez Apparence et personnalisation -> Personnalisation -> Thème.
La boîte de dialogue Paramètres du thème apparaît.
 3. Dans cette boîte de dialogue, cliquez sur l'onglet Thèmes et sélectionnez Windows Classique dans la zone Thème.

4. Cliquez sur OK.

Le thème Windows Classique est appliqué au bureau.

- L'emplacement de carte (mémoire) de l'appareil risque de ne plus être accessible. Le cas échéant, redémarrez l'appareil ou mettez-le hors tension et reconnectez le câble USB.

Points à noter concernant les applications

- Restrictions applicables à Microsoft Word (Microsoft Corporation)
 - Si Microsoft Word propose les mêmes fonctions d'impression que le pilote d'imprimante, utilisez Word pour les spécifier.
 - Lorsque vous sélectionnez Impr. proportionnée, Impr. à l'échelle du papier ou Impr. mise en page dans la liste Mise en page de l'onglet Configuration de la page, il se peut que la fonction d'impression sélectionnée ne soit pas efficace, selon la version de Word utilisée.
Si cela se produit, procédez comme suit.
 1. Ouvrez la boîte de dialogue Imprimer de Word.
 2. Ouvrez la fenêtre de configuration du pilote d'imprimante, spécifiez Mise en page sur l'onglet Configuration de la page et cliquez sur OK.
 3. Sans lancer l'impression, fermez la boîte de dialogue Imprimer.
 4. Ouvrez de nouveau la boîte de dialogue Imprimer de Word.
 5. Ouvrez la fenêtre de configuration du pilote d'imprimante et cliquez de nouveau sur OK.
 6. Lancez l'impression.
- Illustrator/Adobe Systems Inc.
Si l'option Bitmap est activée, il se peut que l'impression soit longue ou que quelques données ne soient pas imprimées. Lancez l'impression après avoir décoché la case Bitmap de la boîte de dialogue Imprimer.

[Haut de la page](#) ↕

Guide d'utilisation avancée

Guide d'utilisation avancée > Dépannage > Remarques générales (pilote du scanner)

Remarques générales (pilote du scanner)

ScanGear (pilote du scanner) est soumis aux limitations suivantes. N'oubliez pas ces informations lors de son utilisation.

Limitations du pilote du scanner

- Si vous utilisez le système de fichiers NTFS, il se peut que la source de données TWAIN ne soit pas invoquée. En effet, il est impossible d'écrire dans le module TWAIN dans le répertoire winnt pour des raisons de sécurité. Pour obtenir de l'aide, contactez l'administrateur de l'ordinateur.
- Certains ordinateurs (y compris les ordinateurs portables) connectés à la machine ne redémarrent pas correctement depuis le mode veille. Dans ce cas, redémarrez l'ordinateur.
- Ne branchez pas plus d'une machine ou une imprimante multifonction dotée d'une fonction de numérisation sur le même ordinateur. La connexion simultanée de plusieurs périphériques rend impossible la numérisation à partir du panneau de contrôle des machines et des erreurs peuvent se produire lors de l'accès aux périphériques.
- Les écrans du logiciel peuvent ne pas apparaître correctement sous Windows Vista si la taille de police est paramétrée sur Échelle plus grande. Pour afficher les écrans avec une police plus grande, choisissez le thème de bureau Windows Classique dans Apparence et personnalisation en procédant comme suit :
 1. À partir du menu Démarrer, sélectionnez Panneau de configuration.
 2. Sélectionnez Apparence et personnalisation > Personnalisée > Thème.La boîte de dialogue Paramètres du thème s'ouvre.
 3. Dans l'onglet Thème de la boîte de dialogue Paramètres du thème, sélectionnez Windows Classique sous Thème.
 4. Cliquez sur OK.Le bureau affiche alors le thème Windows Classique.
- Utilisez la taille de police par défaut de votre système d'exploitation. Sinon, les écrans du logiciel pourront ne pas s'afficher correctement.
- La numérisation peut échouer si l'ordinateur est sorti du mode veille ou du mode Attente. Si tel est le cas, suivez les étapes ci-dessous et relancez la numérisation.
 1. Mettez la machine hors tension.
 2. Fermez ScanGear (pilote du scanner), déconnectez le câble USB de l'ordinateur, puis reconnectez-le.
 3. Mettez la machine sous tension.
- ScanGear (pilote du scanner) ne peut pas être ouvert dans plusieurs applications simultanément. ScanGear (pilote du scanner) ne peut pas être ouvert deux fois au sein d'une même application.
- Veillez à fermer la fenêtre de ScanGear (pilote du scanner) avant de fermer l'application.
- Avec une connexion réseau, il est impossible d'accéder à la machine à partir de plusieurs ordinateurs en même temps.
- Avec une connexion réseau, le temps de numérisation est plus long que d'habitude.
- Lors de la numérisation d'images volumineuses à des résolutions élevées, assurez-vous que l'espace disque disponible est suffisant. Par exemple, la numérisation d'un document A4 à 600 ppp en quadrichromie nécessite au moins 300 Mo d'espace libre.
- Vous ne pouvez pas utiliser simultanément ScanGear (pilote de scanner) et le pilote WIA.
- Ne mettez pas l'ordinateur en veille ou en veille prolongée pendant la numérisation.
- Le calibrage peut prendre du temps si la machine est raccordée à un port USB 1.1.

Applications avec des restrictions d'utilisation

- Si vous démarrez Media Center, inclus dans Windows XP Édition Media Center 2005, il est possible que vous ne puissiez pas effectuer de numérisation à partir du panneau de contrôle de la machine. Dans ce cas, redémarrez l'ordinateur.
- Vous ne pouvez pas numériser d'images avec la version de Media Center incluse dans Windows

Vista™ et Windows XP Édition Media Center 2005. Effectuez la numérisation à l'aide d'autres applications, telles que MP Navigator EX.

- Dans certaines applications, vous pouvez rencontrer un problème en utilisant la fonction Découpage multiple de l'onglet de ScanGear (pilote du scanner) en Mode avancé. Si c'est le cas, numérisez chaque document séparément en modifiant le Format papier en fonction des documents.
- Dans certaines applications, si vous activez la case à cocher Afficher les images numérisées de l'onglet de ScanGear (pilote du scanner) en Mode de numérisation automatique, la fenêtre affichant les miniatures des images numérisées peut se fermer automatiquement.
- Certaines applications n'affichent pas l'interface utilisateur TWAIN. Dans ce cas, reportez-vous au manuel de l'application et modifiez les paramètres en conséquence.
- Certaines applications ne prennent pas en charge la numérisation continue de plusieurs images. Dans certains cas, seule la première image numérisée est acceptée ou plusieurs images sont numérisées sous la forme d'une image unique.
- Lorsque vous numérisez des images au Format vitre complète dans une application Microsoft Office (par exemple Word, Excel ou PowerPoint), cliquez sur Insertion personnalisée dans la boîte de dialogue Insérer une image numérisée. Dans le cas contraire, l'image risque de ne pas être numérisée correctement.
- Les images peuvent ne pas être numérisées correctement dans certaines applications. Si tel est le cas, augmentez la mémoire virtuelle du système d'exploitation, puis répétez l'opération.
- Si la taille de l'image est trop grande (par exemple, pour les numérisations d'images volumineuses à une résolution élevée), l'ordinateur peut ne pas répondre ou la barre de progression peut ne pas dépasser 0 % pendant l'opération. Si tel est le cas, annulez l'action en cours (par exemple, en cliquant sur le bouton Annuler de la barre de progression), augmentez la mémoire virtuelle disponible ou réduisez la résolution/taille de l'image, puis répétez l'opération. Vous pouvez également numériser l'image via MP Navigator EX, puis l'enregistrer et l'importer dans l'application.

[Haut de la page](#)↑

Guide d'utilisation avancée

Guide d'utilisation avancée > Annexe

Annexe

- ➔ Zone d'impression
- ➔ Suppression d'une tâche d'impression
- ➔ Mise à jour des MP Drivers
- ➔ Désinstallation des manuels en ligne
- ➔ Transport de la machine
- ➔ Ouverture de la boîte de dialogue des propriétés de l'imprimante (Windows)
- ➔ Ouverture des boîtes de dialogue Configuration de la page et Imprimer (Macintosh)
- ➔ Ouverture de Canon IJ Printer Utility (Macintosh)

[Haut de la page ↕](#)

Guide d'utilisation avancée

Guide d'utilisation avancée > Annexe > Zone d'impression

Zone d'impression

Pour offrir la meilleure qualité d'impression possible, la machine laisse une marge le long des bords du support. La zone d'impression effective est donc la zone située à l'intérieur de ces marges.

Zone d'impression recommandée  : Canon vous recommande d'imprimer à l'intérieur de cette zone.

Zone d'impression  : zone à l'intérieur de laquelle il est possible d'imprimer.

L'impression dans cette zone risque toutefois d'affecter la qualité d'impression ou la précision du chargement du papier.

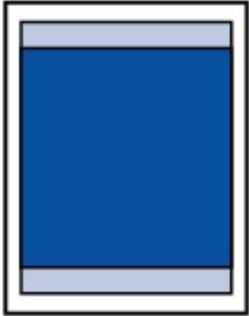

Remarque

■ Impression sans bordure

- En sélectionnant l'option d'impression sans bordure, vous pouvez réaliser des impressions sans marge.
- Lors d'une impression sans bordure, un léger rognage peut se produire au niveau des bords, car l'image imprimée est agrandie pour remplir intégralement la page.

Pour une impression sans bordure, utilisez le papier suivant.

- [Glossy Photo Paper "Everyday Use"/Papier Photo Glacé Standard] GP-501
- [Photo Paper Glossy/Papier Photo Brillant] GP-502
- [Photo Paper Plus Semi-Gloss/Papier Photo Satiné] SG-201
- [Photo Paper Pro Platinum/Papier Photo Professionnel Platine] PT-101
- [Photo Paper Plus Glossy II/Papier Photo Glacé Extra II] PP-201
- [Photo Paper Pro II/Papier Photo Professionnel II] PR-201
- [Matte Photo Paper/Papier Photo Mat] MP-101

L'utilisation d'autres types de papier pour des impressions sans bordure peut réduire sensiblement la qualité d'impression et/ou altérer la restitution des couleurs.

L'impression sans bordure sur du papier ordinaire peut produire des résultats médiocres. Utilisez ce papier uniquement à des fins de test. Vous pouvez réaliser une impression sans bordure sur du papier ordinaire uniquement lorsque vous imprimez depuis votre ordinateur.

- Selon le type de papier, ce type d'impression peut produire une qualité d'impression réduite sur les bords supérieur et inférieur du papier ou laisser des traces à ces emplacements.
- Lors d'une impression sans bordure en mode Copie ou Retirage photo facile, vous avez la possibilité de définir la partie des images qui dépasse de la feuille en sélectionnant l'option Niveau d'extension copie dans Paramètres d'impression sous Param. périphérique.

➡ [Modification des paramètres de la machine à partir de l'écran LCD](#)

➡ [Lettre, Légal](#)

➡ [Enveloppes](#)

➡ [Formats autre que Lettre, Légal ou Enveloppes](#)

[Haut de la page](#) ↕

Guide d'utilisation avancée

Guide d'utilisation avancée > Annexe > Zone d'impression > Formats autre que Lettre, Légal ou Enveloppes

Formats autre que Lettre, Légal ou Enveloppes

Taille	Zone d'impression (largeur x hauteur)
A5	5,56 x 7,95 pouces / 141,2 x 202,0 mm
A4	8,00 x 11,38 pouces / 203,2 x 289,0 mm
B5	6,90 x 9,80 pouces / 175,2 x 249,0 mm
4 x 6 pouces / 10 x 15 cm	3,73 x 5,69 pouces / 94,8 x 144,4 mm
4 x 8 pouces / 10 x 20 cm*	3,73 x 7,69 pouces / 94,8 x 195,2 mm
5 x 7 pouces / 13 x 18 cm*	4,73 x 6,69 pouces / 120,2 x 169,8 mm
8 x 10 pouces / 20 x 25 cm	7,73 x 9,69 pouces / 196,4 x 246,0 mm
Large	3,73 x 6,80 pouces / 94,8 x 172,6 mm

* Ce format de page ne peut être utilisé que pour les impressions lancées depuis un ordinateur.

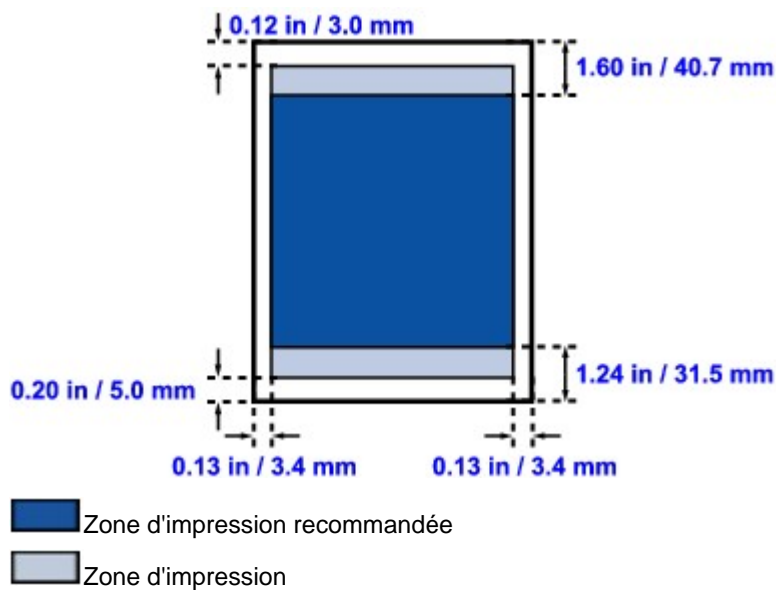

[Haut de la page ↕](#)

Guide d'utilisation avancée

Guide d'utilisation avancée > Annexe > Zone d'impression > Lettre, Légal

Lettre, Légal

Taille	Zone d'impression (largeur x hauteur)
Lettre	8,00 x 10,69 pouces / 203,2 x 271,4 mm
Légal*	8,00 x 13,69 pouces / 203,2 x 347,6 mm

* Ce format de page ne peut être utilisé que pour les impressions lancées depuis un ordinateur.

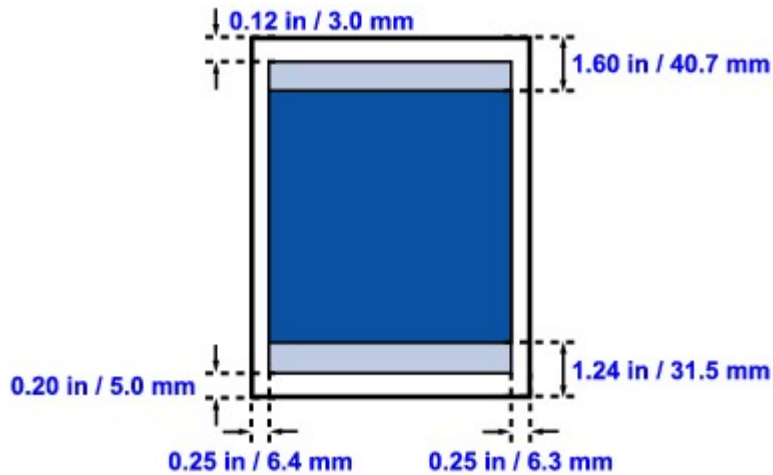

 Zone d'impression recommandée

 Zone d'impression

[Haut de la page ↕](#)

Guide d'utilisation avancée

Guide d'utilisation avancée > Annexe > Zone d'impression > Enveloppes

Enveloppes

Taille	Zone d'impression recommandée (largeur x longueur)
DL format européen*	4,06 x 7,50 pouces / 103,2 x 190,5 mm
Env. comm. #10*	3,86 x 8,34 pouces / 98,0 x 211,8 mm

* Ce format de page ne peut être utilisé que pour les impressions lancées depuis un ordinateur.

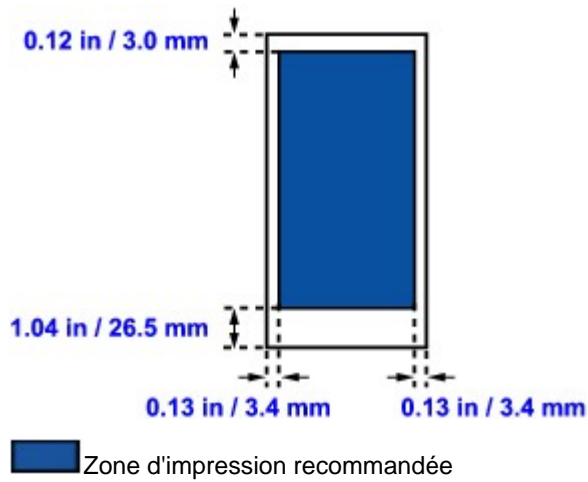
[Haut de la page ↕](#)

Guide d'utilisation avancée

Guide d'utilisation avancée > Annexe > Suppression d'une tâche d'impression

Suppression d'une tâche d'impression

Si l'impression ne démarre pas, il se peut que des données d'une tâche d'impression ayant été annulée ou ayant échoué subsistent.

Supprimez dans ce cas la tâche d'impression à l'aide de l'Ecran d'état Canon IJ.

1. Affichez l'Ecran d'état Canon IJ

Cliquez sur le bouton de l'écran d'état dans la barre des tâches.
L'écran d'état d'imprimante Canon IJ apparaît.

2. Affichez les tâches d'impression

Cliquez sur Afficher la file d'attente d'impression....
La fenêtre File d'attente d'impression apparaît.

3. Supprimez les tâches d'impression

Sélectionnez Annuler tous les documents dans le menu Imprimante.
Lorsque le message de confirmation apparaît, cliquez sur Oui.

La tâche d'impression est supprimée.

Important

- Les utilisateurs qui ne sont pas autorisés à accéder à la gestion de l'imprimante ne peuvent pas supprimer la tâche d'impression d'un autre utilisateur.

[Haut de la page](#) ↑

Guide d'utilisation avancée

[Guide d'utilisation avancée](#) > [Annexe](#) > [Mise à jour des MP Drivers](#)

Mise à jour des MP Drivers

- ➔ [Obtention des derniers MP Drivers](#)
- ➔ [Désinstallation des MP Drivers](#)
- ➔ [Avant l'installation des MP Drivers](#)
- ➔ [Installation des MP Drivers](#)

[Haut de la page](#) ↕

Guide d'utilisation avancée

[Guide d'utilisation avancée](#) > [Annexe](#) > [Mise à jour des MP Drivers](#) > [Obtention des derniers MP Drivers](#)

Obtention des derniers MP Drivers

Les MP Drivers comprennent un pilote d'imprimante et un pilote de scanner (ScanGear).

La mise à jour des MP Drivers vers la version la plus récente peut permettre de résoudre certains problèmes.

Accédez à notre site Web via Internet et téléchargez les MP Drivers les plus récents correspondant à votre modèle.



Important

- Vous pouvez télécharger gratuitement les MP Drivers, mais les frais d'accès à Internet restent à votre charge.
- Avant d'installer les derniers MP Drivers, supprimez la version précédente installée. Pour obtenir des informations sur la suppression des MP Drivers, reportez-vous à la rubrique [Désinstallation des MP Drivers](#).

Rubriques connexes

- ➔ [Avant l'installation des MP Drivers](#)
- ➔ [Installation des MP Drivers](#)

[Haut de la page](#) ↑

Guide d'utilisation avancée

Guide d'utilisation avancée > Annexe > Mise à jour des MP Drivers > Désinstallation des MP Drivers

Désinstallation des MP Drivers

Vous pouvez supprimer les MP Drivers que vous n'utilisez plus.
Avant de supprimer les MP Drivers, quittez tous les programmes en cours d'exécution.

Voici la procédure de suppression des MP Drivers inutiles :

Si vous disposez d'un programme de désinstallation

1. Lancez le programme de désinstallation

- Sous Windows Vista ou Windows XP, cliquez sur Démarrer -> Tous les programmes -> (nom du modèle de votre imprimante) -> Programme de désinstallation de MP Drivers.
- Sous Windows 2000, cliquez sur Démarrer -> Programmes -> (nom du modèle de votre imprimante) -> Programme de désinstallation de MP Drivers.

La boîte de dialogue Programme de désinstallation de MP Drivers s'affiche.

Important

- Sous Windows Vista, un message de confirmation ou d'avertissement peut apparaître lors de l'installation, de la désinstallation ou du lancement du logiciel.
Ce message s'affiche lorsque des droits d'administration sont nécessaires pour effectuer une tâche.
Si vous avez ouvert une session en tant qu'administrateur, cliquez sur Continuer ou Autoriser pour poursuivre.
Avec certaines applications, vous devez disposer d'un compte d'administrateur pour pouvoir continuer. Si vous êtes connecté en tant qu'utilisateur standard, ouvrez une session d'administrateur et recommencez l'opération depuis le début.

2. Exécutez le programme de désinstallation

Cliquez sur Exécuter. Lorsque le message de confirmation apparaît, cliquez sur Oui.
Une fois tous les fichiers supprimés, cliquez sur Terminer.

La suppression de MP Drivers est terminée.

Important

- Les pilotes de l'imprimante et du scanner (ScanGear) seront supprimés si vous désinstallez MP Drivers.

Si vous ne disposez pas d'un programme de désinstallation

Si vous ne disposez pas d'un programme de désinstallation dans le menu Démarrer de Windows Vista, procédez comme suit :

1. Sélectionnez l'imprimante à supprimer

Cliquez sur le menu Démarrer -> Panneau de configuration -> Matériel et audio -> Imprimantes.
Cliquez sur le modèle à supprimer, puis appuyez sur la touche Alt de votre clavier. Dans le menu Fichier, cliquez sur Supprimer.

2. Supprimez l'imprimante

Si la boîte de dialogue Contrôle de compte d'utilisateur apparaît, cliquez sur Continuer. Lorsque le message de confirmation s'affiche, cliquez sur Oui.
L'icône est supprimée.

3. Sélectionnez le pilote d'imprimante à supprimer

Appuyez sur la touche Alt. Dans le menu Fichier, sélectionnez Exécuter en tant qu'administrateur, puis cliquez sur Propriétés du serveur...
Si la boîte de dialogue Contrôle de compte d'utilisateur apparaît, cliquez sur Continuer.
Cliquez sur l'onglet Pilotes. Dans la liste Pilotes d'imprimante installés, cliquez sur l'imprimante à

supprimer.

4. Supprimez le pilote d'imprimante

Lorsque vous cliquez sur Supprimer..., la boîte de dialogue Supprimer le pilote et le package apparaît.

Sélectionnez Supprimer le pilote et le package de pilotes, puis cliquez sur OK.

Dans le message de confirmation, cliquez sur Oui.

Lorsque la collecte des données est terminée dans la boîte de dialogue Supprimer le package de pilotes, cliquez sur Supprimer.

5. Cliquez sur OK.

La suppression du pilote d'imprimante est terminée.

Important

- Il se peut que vous ne puissiez pas supprimer correctement le pilote d'imprimante de la liste Pilotes d'imprimante installés.
Dans ce cas, redémarrez l'ordinateur et réessayez.

[Haut de la page](#) ↑

Guide d'utilisation avancée

Guide d'utilisation avancée > Annexe > Mise à jour des MP Drivers > Avant l'installation des MP Drivers

Avant l'installation des MP Drivers

Cette rubrique décrit les éléments à vérifier avant d'installer les MP Drivers. Il est également conseillé de se reporter à cette rubrique si vous ne parvenez pas à installer les MP Drivers.

Vérification de l'état de l'appareil

- Connectez correctement l'ordinateur personnel et l'imprimante. Pour plus d'informations sur les instructions de connexion, reportez-vous à la section concernant la configuration de la machine et de l'ordinateur dans le manuel : Démarrage.
- Mettez l'appareil hors tension.

Vérification des paramètres de l'ordinateur

- Fermez toutes les applications en cours.
- Sous Windows Vista, ouvrez une session avec un compte disposant de droits d'administration. Sous Windows XP, ouvrez une session en tant qu'administrateur de l'ordinateur. Sous Windows 2000, ouvrez une session en tant que membre du groupe des administrateurs.



Remarque

- Si une ancienne version des MP Drivers est déjà installée, commencez par supprimer (désinstaller) cette version. Pour obtenir des instructions sur la suppression des MP Drivers, consultez la rubrique [Désinstallation des MP Drivers](#).
-

Rubriques connexes

- ➔ [Obtention des derniers MP Drivers](#)
- ➔ [Installation des MP Drivers](#)

[Haut de la page](#) ↑

Guide d'utilisation avancée

Guide d'utilisation avancée > Annexe > Mise à jour des MP Drivers > Installation des MP Drivers

Installation des MP Drivers

Accédez à notre site Web via Internet et téléchargez les MP Drivers les plus récents correspondant à votre modèle.

La procédure d'installation des MP Drivers téléchargés est décrite ci-dessous :

1. Mettez l'appareil hors tension.

Important

- Si vous mettez l'ordinateur sous tension alors que l'imprimante est allumée, la fonction Plug-and-Play de Windows s'exécute automatiquement et la fenêtre Nouveau matériel détecté (Windows Vista) ou Assistant matériel détecté (Windows XP, Windows 2000) s'affiche. Dans ce cas, cliquez sur Annuler.

2. Lancez le programme d'installation

Double-cliquez sur l'icône du fichier téléchargé.
Le programme d'installation démarre.

Important

- Sous Windows Vista, un message de confirmation ou d'avertissement peut apparaître lors de l'installation, de la désinstallation ou du lancement du logiciel. Ce message s'affiche lorsque des droits d'administration sont nécessaires pour effectuer une tâche. Si vous avez ouvert une session en tant qu'administrateur, cliquez sur Continuer ou Autoriser pour poursuivre. Avec certaines applications, vous devez disposer d'un compte d'administrateur pour pouvoir continuer. Si vous êtes connecté en tant qu'utilisateur standard, ouvrez une session d'administrateur et recommencez l'opération depuis le début.

3. Installez le pilote

Dans la fenêtre Bienvenue, cliquez sur Suivant.
Lisez le contenu de la fenêtre Contrat de licence. Après en avoir vérifié le contenu, cliquez sur Oui.
L'installation des MP Drivers commence.

Lorsque la fenêtre Installation terminée apparaît, vérifiez que l'imprimante et l'ordinateur sont reliés par un câble.

Si la machine est connectée directement au réseau, suivez la procédure ci-dessous pour sélectionner la destination de la connexion.

- Cochez la case Sélectionner le port de l'imprimante et cliquez sur Sélection manuelle.
- Dans la fenêtre Sélectionner le port de l'imprimante, sélectionnez CNBJNP_XXXXX comme la destination de la connexion, puis cliquez sur OK.

4. Terminez l'installation

Cliquez sur Terminer.
Mettez l'imprimante sous tension, puis attendez que la connexion soit reconnue.

Si vous utilisez une connexion USB, l'installation des pilotes MP Drivers est terminée.

Selon l'environnement utilisé, il se peut qu'un message vous demandant de redémarrer l'ordinateur s'affiche. Pour que l'installation se termine correctement, redémarrez l'ordinateur.

Pour utiliser la machine dans un environnement réseau, réinstallez Canon IJ Network Tool. Pour connaître la procédure de configuration, reportez-vous au Guide d'Utilisation.

Important

- Vous pouvez télécharger gratuitement les MP Drivers, mais les frais d'accès à Internet restent à votre charge.

Rubriques connexes

- ➡ Obtention des derniers MP Drivers
- ➡ Avant l'installation des MP Drivers

[Haut de la page ↕](#)

Guide d'utilisation avancée

Guide d'utilisation avancée > Annexe > Désinstallation des manuels en ligne

Désinstallation des manuels en ligne

Suivez la procédure décrite ci-dessous pour désinstaller les manuels en ligne précédemment installés sur votre ordinateur.



Tous les manuels en ligne installés seront supprimés simultanément.

1. Cliquez sur Démarrer > Tous les programmes (Programmes sous Windows 2000) > Manuel Canon XXX (où "XXX" est le nom de votre machine) > Désinstaller.
2. Cliquez sur OK lorsque le message de confirmation apparaît.



Remarque

- Lorsque le message vous demandant de redémarrer l'ordinateur s'affiche, cliquez sur OK pour le redémarrer.



Les manuels en ligne autres que l'aide du pilote d'imprimante et l'aide du pilote de scanner peuvent être désinstallés à tout moment.

1. Sélectionnez Applications dans le menu Aller.
2. Double-cliquez sur le dossier Canon Utilities, puis sur le dossier Manuel IJ.
3. Faites glisser le dossier portant le nom de votre machine dans la corbeille.

4. Faites glisser l'icône  Manuel en ligne XXX (XXX représente le nom de votre machine) de votre bureau dans la corbeille.

[Haut de la page](#) ↕

Guide d'utilisation avancée

Guide d'utilisation avancée > Annexe > Transport de la machine

Transport de la machine

Si vous devez déplacer la machine, utilisez le matériel d'emballage d'origine.

Si vous n'avez plus ce matériel, emballez soigneusement la machine avec du matériel de protection et placez-la dans un carton solide.

Attention

- Ne transportez pas et ne posez pas la machine sur un plan incliné, à la verticale ou à l'envers, car l'encre pourrait s'écouler et endommager la machine.

1. Mettez la machine hors tension.
2. Vérifiez que le témoin d'**alimentation** est éteint et débranchez la machine.

Important

- Ne débranchez pas la machine si le témoin d'**alimentation** est allumé ou clignote en vert, car cela pourrait endommager la machine ou perturber son fonctionnement.

3. Repliez le support papier et le bac de sortie papier, puis fermez le bac de sortie papier, ainsi que le panneau de contrôle.
4. Déconnectez le câble reliant l'ordinateur à la machine, puis débranchez le cordon d'alimentation.
5. Utilisez du rouleau adhésif pour protéger tous les panneaux de la machine et empêcher leur ouverture pendant le transport. Emballez ensuite la machine dans du plastique résistant.
6. Fixez le matériel de protection à la machine lors de l'emballage.

Important

- Emballez la machine en laissant en place la tête d'impression et les réservoirs d'encre.

Remarque

- Apposez lisiblement sur le carton la mention FRAGILE ou MANIPULER AVEC PRECAUTION.

[Haut de la page](#) ↕

Guide d'utilisation avancée

Guide d'utilisation avancée > Annexe > Ouverture de la boîte de dialogue des propriétés de l'imprimante (Windows)

Ouverture de la boîte de dialogue des propriétés de l'imprimante (Windows)

Vous pouvez afficher la fenêtre de configuration du pilote d'imprimante par le biais du logiciel d'application que vous utilisez ou du menu Démarrer de Windows.

Ouverture de la boîte de dialogue des propriétés de l'imprimante par le biais du logiciel d'application

Pour configurer les paramètres d'impression avant d'imprimer, suivez la procédure ci-dessous.

1. Sélectionnez la commande d'impression de votre logiciel d'application.

En général, sélectionnez Imprimer dans le menu Fichier pour ouvrir la boîte de dialogue Imprimer.

2. Sélectionnez le nom de votre modèle d'imprimante et cliquez sur Préférences (ou Propriétés).

La boîte de dialogue des propriétés de l'imprimante s'ouvre.



Remarque

- L'ouverture de la boîte de dialogue des propriétés de l'imprimante par l'intermédiaire de l'option Propriétés affiche des onglets concernant des fonctions Windows, comme l'onglet Ports (ou Avancé). Ces onglets n'apparaissent pas si vous ouvrez la fenêtre avec l'option Options d'impression ou à partir d'une application. Pour des informations sur les onglets concernant les fonctions Windows, reportez-vous au manuel de l'utilisateur Windows.

Ouverture de la boîte de dialogue des propriétés de l'imprimante par le biais du menu Démarrer

Pour effectuer les opérations d'entretien (nettoyage des têtes d'impression, par exemple) ou pour configurer les paramètres d'impression communs à tous les logiciels d'application, suivez la procédure ci-dessous.

1. Sélectionnez les éléments suivants à partir du menu Démarrer, comme indiqué ci-dessous :

- Sous Windows Vista, sélectionnez Démarrer > Panneau de configuration > Matériel et audio > Imprimantes.
- Sous Windows XP, sélectionnez le menu Démarrer > Panneau de configuration > Imprimantes et autres périphériques > Imprimantes et télécopieurs.
- Sous Windows 2000, sélectionnez le menu Démarrer > Paramètres > Imprimantes.

2. Cliquez avec le bouton droit de la souris sur l'icône du nom de modèle, puis sélectionnez Options d'impression dans le menu affiché.

La boîte de dialogue des propriétés de l'imprimante s'ouvre.



Important

- Selon le logiciel d'application que vous utilisez, les noms de commande ou de menu peuvent varier et il peut y avoir des étapes supplémentaires. Pour plus d'informations, reportez-vous au manuel de l'utilisateur de votre logiciel d'application.

Guide d'utilisation avancée

Guide d'utilisation avancée > Annexe > Ouverture des boîtes de dialogue Configuration de la page et Imprimer (Macintosh)

Ouverture des boîtes de dialogue Configuration de la page et Imprimer (Macintosh)

Les boîtes de dialogue Configuration de la page et Imprimer sont accessibles à partir de votre application.

Ouverture de la boîte de dialogue Configuration de la page

Ouvrez la boîte de dialogue Configuration de la page afin de préciser les paramètres (papier) de la page avant l'impression.

- 1. Sélectionnez Configuration de la page... dans le menu Fichier de votre application.**

La boîte de dialogue Configuration de la page s'ouvre.

Ouverture de la boîte de dialogue Imprimer

Ouvrez la boîte de dialogue Imprimer afin de préciser les paramètres d'impression avant l'impression.

- 1. Sélectionnez Imprimer... dans le menu Fichier de votre application.**

La boîte de dialogue Imprimer s'ouvre.

[Haut de la page ↕](#)

1. Sélectionnez Applications dans le menu Aller.
2. Double-cliquez sur le dossier Utilitaires, puis sur l'icône Printer Setup Utility.
La Liste des imprimantes s'ouvre.
3. Sélectionnez le nom de votre machine dans la liste Nom, puis cliquez sur Utilitaire.

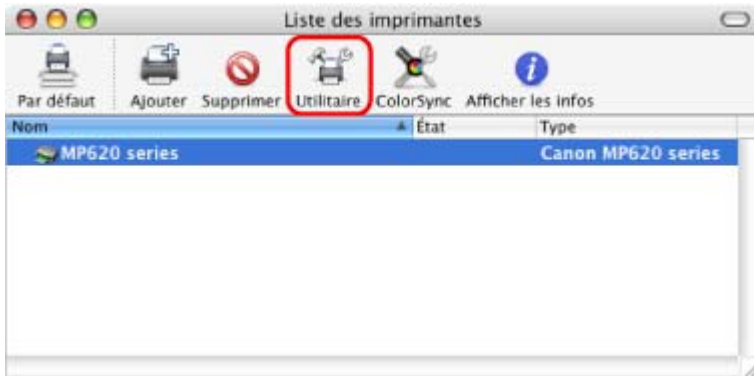

4. Sélectionnez le nom de votre machine dans la liste Produit, puis cliquez sur Entretien.

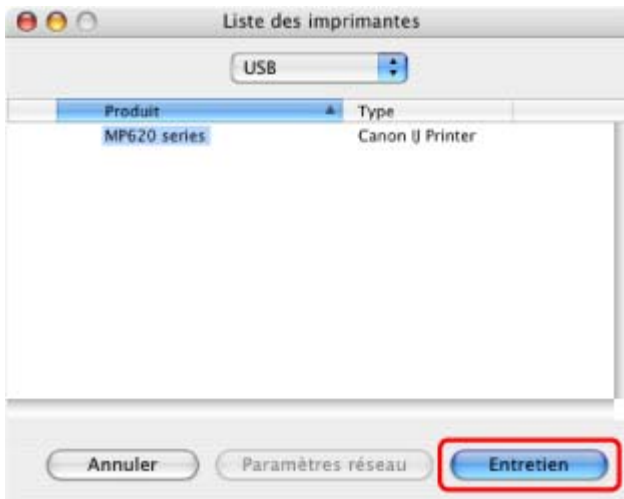

L'utilitaire Canon IJ Printer Utility démarre.

Guide d'utilisation avancée

Guide d'utilisation avancée > Utilisation d'Easy-PhotoPrint EX

Utilisation d'Easy-PhotoPrint EX

--- Transformation de vos photos en œuvres d'art créatives ---

Easy-PhotoPrint EX permet de créer en toute simplicité des albums, des calendriers et des autocollants avec des photos prises à l'aide d'un appareil photo numérique.

Vous pouvez aussi imprimer facilement des photos sans bordure.

Démarrage d'Easy-PhotoPrint EX



Cliquez ici : [Easy-PhotoPrint EX](#)



Remarque

- Pour savoir comment utiliser Easy-PhotoPrint EX, reportez-vous à la section suivante.
➔ [Impression avec les logiciels d'application fournis](#)

Création d'un album photo personnalisé

Il est facile de créer un album photo personnalisé avec Easy-PhotoPrint EX !

Il suffit de sélectionner les photos à utiliser, de choisir une présentation, puis de charger le papier dans votre imprimante. Une fois les feuilles imprimées reliées, vous aurez un seul et unique album de souvenirs!



Vous pouvez modifier la présentation et l'arrière-plan, ou ajouter des commentaires à vos photos.



Vous pouvez également sélectionner la taille et l'orientation.

Vous pouvez disposer une photo à cheval sur les pages de gauche et de droite.

CONTROLE !

Sélectionnez un thème (motif d'arrière-plan) pour créer un album à motif unique.

Décoration d'éléments avec du texte et des cadres

Vous pouvez ajouter du texte à vos photos et les encadrer. Rédigez une description de la photo d'un album, puis encadrez-la pour la mettre en valeur.



CONTROLE !

Sélectionnez Album pour ajouter du texte et des cadres. Il est impossible de décorer vos photos avec Impression photo.

Création d'un calendrier avec vos photos préférées

Créez des calendriers facilement avec Easy-PhotoPrint EX. Créez un calendrier avec vos photos préférées ! Ce sera palpitant d'en tourner les pages.



Vous pouvez utiliser n'importe quel type de photo.

Vous pouvez également créer des calendriers couvrant une période de 2, 6 ou 12 mois.

Création d'autocollants

Créez des autocollants facilement avec Easy-PhotoPrint EX !

Créez des autocollants de vos photos préférées et partagez-les avec vos amis !



CONTROLE !

Vous pouvez ajouter du texte à des photos.

Guide d'utilisation avancée

Guide d'utilisation avancée > Utilisation de MP Navigator EX

Utilisation de MP Navigator EX

MP Navigator EX est une application qui permet de numériser facilement des photos et des documents. Elle est très facile à utiliser même pour les utilisateurs peu expérimentés.

Démarrer MP Navigator EX

 Cliquez ici : [MP Navigator EX](#)

Remarque

- Consultez la section « [Comment numériser](#) » pour plus d'informations sur la numérisation d'images à l'aide de MP Navigator EX.

Numériser des photos et des documents

Vous pouvez effectuer facilement des numérisations à partir des écrans de MP Navigator EX. Vous pouvez enregistrer et imprimer des images numérisées à l'aide de MP Navigator EX.

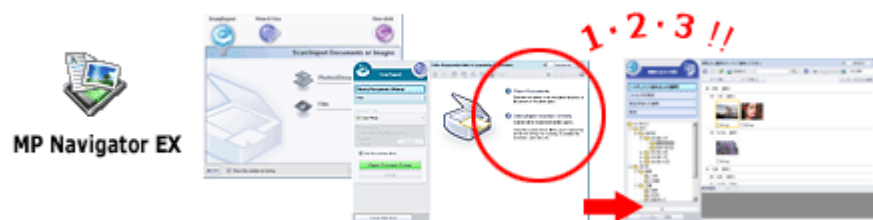

Numériser de petits documents simultanément

Vous pouvez numériser plusieurs petits documents (photos, cartes, etc.) simultanément. Cette fonction est utile car elle vous évite de procéder à plusieurs numérisations.

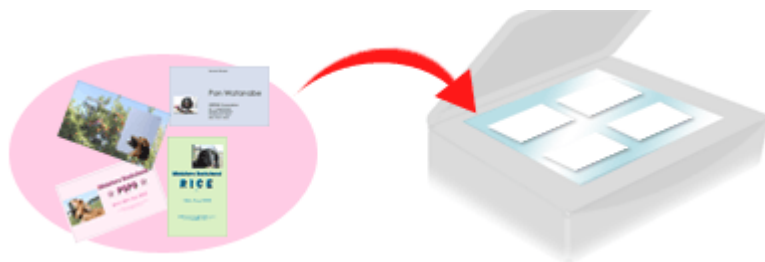

Numériser de grands documents

MP Navigator EX vous permet de numériser facilement des documents dont la taille est plus grande que la vitre. Il vous permet de numériser séparément la moitié gauche et la moitié droite d'une image et de les combiner ensuite pour former une seule image.



Numériser en un clic

En mode Un clic, il vous suffit de cliquer sur une icône pour que MP Navigator EX effectue toutes les

opérations, de la numérisation à l'enregistrement. Le mode Un clic permet également de numériser et d'enregistrer des images sous forme de fichiers PDF ou de les joindre automatiquement à un courrier électronique.

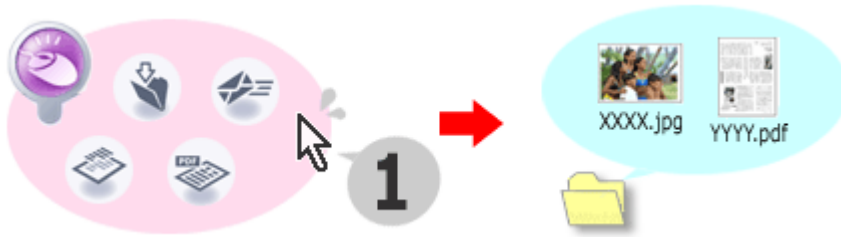

Numériser et corriger/améliorer des photos

Vous pouvez facilement corriger/améliorer des photos numérisées à l'aide de MP Navigator EX. Il n'est pas nécessaire, pour cela, d'avoir recours à d'autres applications.

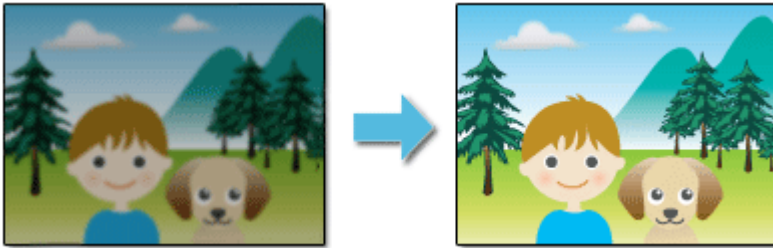

Pour plus d'informations sur l'utilisation de MP Navigator EX, consultez la section « [Numérisation avec l'application qui accompagne le produit](#) ».

[Haut de la page](#)↑

Guide d'utilisation avancée

Guide d'utilisation avancée > A propos de Solution Menu

A propos de Solution Menu

Raccourci ! Solution Menu

Solution Menu est une fenêtre de menu donnant accès, à partir du bureau, aux applications, manuels et informations en ligne sur les produits Canon.



Important

- Le nombre et le type de boutons affichés dans la fenêtre peuvent varier selon l'imprimante et la région.

Démarrage de Solution Menu

 Cliquez ici : [Solution Menu](#)

Pour effectuer un démarrage à partir du bureau, voir ci-dessous.

Double-cliquez sur l'icône Solution Menu sur le bureau. Vous pouvez également sélectionner (Tous les) Programmes > Canon Utilities > Solution Menu > Solution Menu dans le menu Démarrer.



La prochaine fois, Solution Menu sera lancé au démarrage de Windows.

Si la case Lancer Solution Menu quand Windows démarre, en bas à gauche de la fenêtre, n'est pas cochée, Solution Menu ne sera pas lancé au démarrage de Windows.

Important

- Solution Menu sera lancé automatiquement lorsque vous l'installerez à partir du CD-ROM d'installation fourni avec l'imprimante.

Modification de la taille de la fenêtre

Cliquez sur le bouton  (taille de fenêtre : grande) ou  (taille de fenêtre : petite) de la barre de titre pour modifier la taille de la fenêtre (grande ou petite).

Au prochain démarrage, Solution Menu reprendra la dernière taille de fenêtre utilisée.

- Petit écran

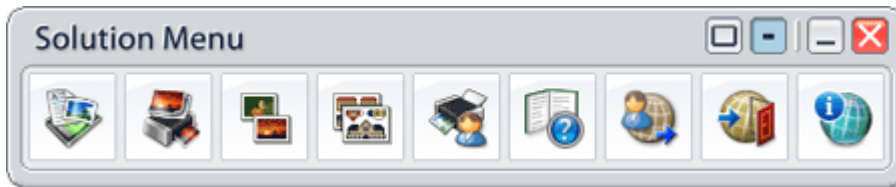

Démarrage d'une application

1. Pointez sur un bouton de la fenêtre pour afficher la description de chaque application.
2. Le fait de cliquer sur un bouton permet de démarrer l'application correspondante. Suivez les mêmes étapes pour consulter les manuels ou les informations en ligne sur le produit.

Important

- Une connexion à Internet est obligatoire pour accéder aux informations en ligne. Frais de connexion à Internet applicables.

Quitter Solution Menu

Cliquez sur le bouton  (Fermer) sur la barre de titre.

Restriction à l'utilisation de Solution Menu

Ce logiciel est soumis à la restriction suivante. Ne l'oubliez pas lors de son utilisation.

- Toutes les icônes des applications installées prenant Solution Menu en charge sont affichées dans la fenêtre. Une fois l'installation réalisée, vous ne pourrez pas modifier la disposition des icônes ou les supprimer.

[Haut de la page](#) 

Guide d'utilisation avancée

[Guide d'utilisation avancée](#) > [A propos des communications réseau](#)

A propos des communications réseau

- ➔ [Modification et confirmation des paramètres réseau](#)
- ➔ [Dépannage](#)
- ➔ [Annexe](#)
- ➔ [Glossaire](#)

[Haut de la page](#) ↕

Guide d'utilisation avancée

Guide d'utilisation avancée > A propos des communications réseau > Modification et confirmation des paramètres réseau

Modification et confirmation des paramètres réseau

- ➔ Canon IJ Network Tool
- ➔ Boîte de dialogue Canon IJ Network Tool
- ➔ Menus Canon IJ Network Tool
- ➔ Modification des paramètres de la feuille Réseau sans fil
- ➔ Modification des paramètres détaillés WPA ou WPA2
- ➔ Modification des paramètres de la feuille Réseau filaire
- ➔ Modification des paramètres de la feuille Mot de passe d'administrateur
- ➔ Surveillance de l'état du réseau sans fil
- ➔ Initialisation des paramètres réseau de la machine
- ➔ Affichage des paramètres modifiés

Haut de la page ↕

Guide d'utilisation avancée

Guide d'utilisation avancée > A propos des communications réseau > Modification et confirmation des paramètres réseau > Canon IJ Network Tool

Canon IJ Network Tool

Canon IJ Network Tool est un utilitaire qui vous permet d'afficher et de modifier les paramètres réseau de la machine. Il est installé en même temps que la machine.

Important

- Ne démarrez pas Canon IJ Network Tool pendant une impression.
- Ne lancez pas d'impression lorsque Canon IJ Network Tool est exécuté.
- Si la fonction de pare-feu de votre logiciel de sécurité est activée, un message peut apparaître avertissant que le logiciel Canon essaie d'accéder au réseau. Si c'est le cas, paramétrez le logiciel de sécurité pour qu'il autorise toujours l'accès.

Démarrage de Canon IJ Network Tool

- 1. Double-cliquez sur l'icône de raccourci  Canon IJ Network Tool sur le bureau.**

Cliquez sur Démarrer et sélectionnez Tous les programmes (ou Programmes), Canon IJ Network Tool, puis Canon IJ Network Tool.

[Haut de la page](#) ↕

Guide d'utilisation avancée

Guide d'utilisation avancée > A propos des communications réseau > Modification et confirmation des paramètres réseau > Boîte de dialogue Canon IJ Network Tool

Boîte de dialogue Canon IJ Network Tool

Cette section décrit les éléments affichés dans la boîte de dialogue Canon IJ Network Tool.

Important

- Pour utiliser la machine sur un réseau, vérifiez que vous disposez de l'équipement nécessaire en fonction du type de connexion, tel qu'un point d'accès ou un câble réseau.

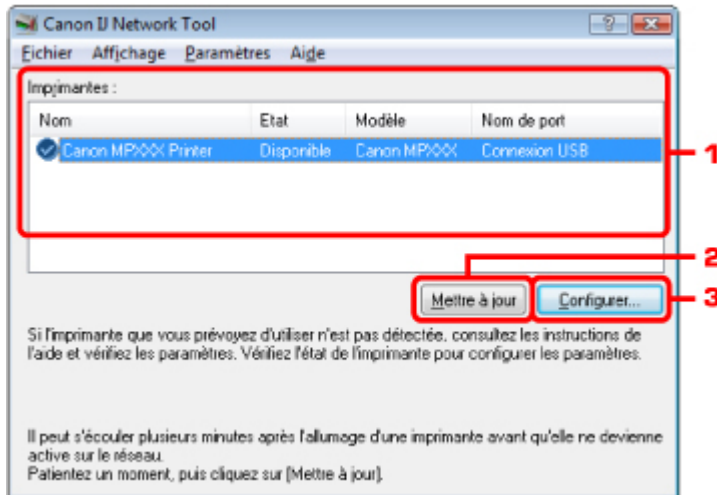

1. Imprimantes

Le nom, l'état, le modèle et le nom de port de l'imprimante s'affichent.

Une coche en regard de l'imprimante dans la liste Nom indique qu'il s'agit de l'imprimante par défaut.

Les modifications de configuration sont appliquées à l'imprimante sélectionnée.

2. Mettre à jour

Exécute de nouveau la détection d'imprimante. Cliquez sur ce bouton si l'imprimante cible ne s'affiche pas.

Important

- Pour qu'une imprimante puisse être détectée avec Canon IJ Network Tool, elle doit être connectée via USB ou un réseau.
- Si Aucun pilote s'affiche pour le nom, associez le port à l'imprimante.
- Si Non détecté s'affiche pour l'état, vérifiez l'emplacement de l'imprimante et le point d'accès.
- Si l'imprimante d'un réseau n'est pas détectée, vérifiez que l'imprimante est sous tension, puis cliquez sur Mettre à jour. La détection des imprimantes peut prendre quelques minutes. Si l'imprimante est toujours détectée, raccordez la machine et l'ordinateur avec un câble USB, puis cliquez sur Mettre à jour.
- Si l'imprimante est utilisée depuis un autre ordinateur, une boîte de dialogue s'affiche vous informant de son état.

Remarque

- Cet élément a la même fonction que l'option Actualiser du menu Affichage.

3. Configuration

Permet de configurer les paramètres de l'imprimante sélectionnée.

Remarque

- Il est impossible de configurer une imprimante dont l'état est Non détecté.
- Cet élément a la même fonction que l'option Configuration du menu Paramètres.

Guide d'utilisation avancée

Guide d'utilisation avancée > A propos des communications réseau > Modification et confirmation des paramètres réseau > Menus Canon IJ Network Tool

Menus Canon IJ Network Tool

Cette section décrit les menus de la boîte de dialogue Canon IJ Network Tool.

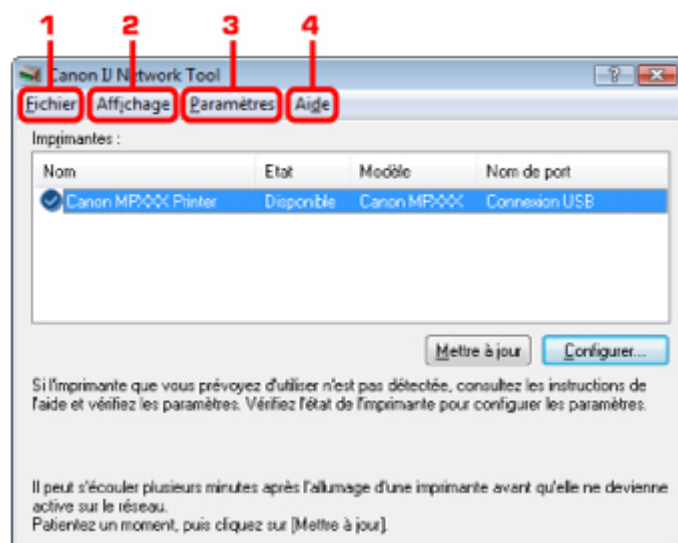

1. Menu Fichier

Quitter

Permet de fermer Canon IJ Network Tool.

2. Menu Affichage

État

Permet d'afficher la boîte de dialogue État pour confirmer l'état de la connexion de l'imprimante et l'état de la communication sans fil.

Rafraîchir

Met à jour et affiche les dernières informations des Imprimantes.

Important

- Pour qu'une imprimante puisse être détectée avec Canon IJ Network Tool, elle doit être connectée via USB ou un réseau.
- Si Aucun pilote s'affiche pour le nom, associez le port à l'imprimante.
- Si Non détecté s'affiche pour l'état, vérifiez l'emplacement de l'imprimante et le point d'accès.
- Si l'imprimante d'un réseau n'est pas détectée, vérifiez que l'imprimante est sous tension, puis cliquez sur Mettre à jour. La détection des imprimantes peut prendre quelques minutes. Si l'imprimante est toujours détectée, raccordez la machine et l'ordinateur avec un câble USB, puis cliquez sur Mettre à jour.
- Si l'imprimante est utilisée depuis un autre ordinateur, une boîte de dialogue s'affiche vous informant de son état.

Remarque

- Cet élément a la même fonction que l'option Mettre à jour de la boîte de dialogue Canon IJ Network Tool.

Informations réseau

Affiche la boîte de dialogue Informations réseau pour confirmer les paramètres réseau de l'imprimante et de l'ordinateur.

Afficher l'avertissement automatiquement

Active ou désactive l'affichage automatique des avertissements.

Lorsque ce menu est sélectionné, un avertissement s'affiche lorsqu'un ou plusieurs ports sont indisponibles pour l'impression.

3. Menu Paramètres

Configuration

Affiche la boîte de dialogue Configuration pour configurer les paramètres de l'imprimante sélectionnée.

**Remarque**

- Cet élément a la même fonction que l'option Configuration de la boîte de dialogue Canon IJ Network Tool.

Associer un port

Permet d'afficher la boîte de dialogue Associer un port afin que vous puissiez associer un port à l'imprimante.

Ce menu est disponible lorsque l'option Aucun pilote s'affiche pour l'imprimante sélectionnée. L'association d'un port à l'imprimante vous permet de l'utiliser.

Entretien

Affiche la boîte de dialogue Entretien pour rétablir les paramètres réseau de l'imprimante sur les valeurs d'usine par défaut et pour monter le logement pour carte en tant que lecteur réseau.

4. Menu Aide**Rubriques d'aide**

Affiche l'aide en ligne de l'application.

À propos de...

Affiche la version de Canon IJ Network Tool.

[Haut de la page ↕](#)

Guide d'utilisation avancée

Guide d'utilisation avancée > A propos des communications réseau > Modification et confirmation des paramètres réseau > Modification des paramètres de la feuille Réseau sans fil

Modification des paramètres de la feuille Réseau sans fil

Pour modifier les paramètres réseau sans fil de l'imprimante, connectez temporairement l'imprimante à l'ordinateur à l'aide d'un câble USB. Si vous modifiez les paramètres réseau sans fil de l'ordinateur sur une connexion sans fil sans connexion USB, votre ordinateur risque de ne pas pouvoir communiquer avec la machine après la modification des paramètres.

Remarque

- Sélectionnez Réseau sans fil actif dans Changer sans fil/câblé du panneau de commande pour modifier les paramètres de la feuille Réseau sans fil.
➔ Modification des paramètres de la machine à partir de l'écran LCD

1. Démarrez Canon IJ Network Tool.

➔ Démarrage de Canon IJ Network Tool

2. Sélectionnez l'imprimante dans Imprimantes.

3. Sélectionnez Configuration dans le menu Paramètres.

4. Cliquez sur l'onglet Réseau sans fil.

Cliquez sur OK une fois la configuration modifiée. Une boîte de dialogue s'affiche vous demandant confirmation avant l'envoi des paramètres à l'imprimante. Si vous cliquez sur Oui, les paramètres sont envoyés à l'imprimante et la boîte de dialogue Paramètres transmis s'affiche.

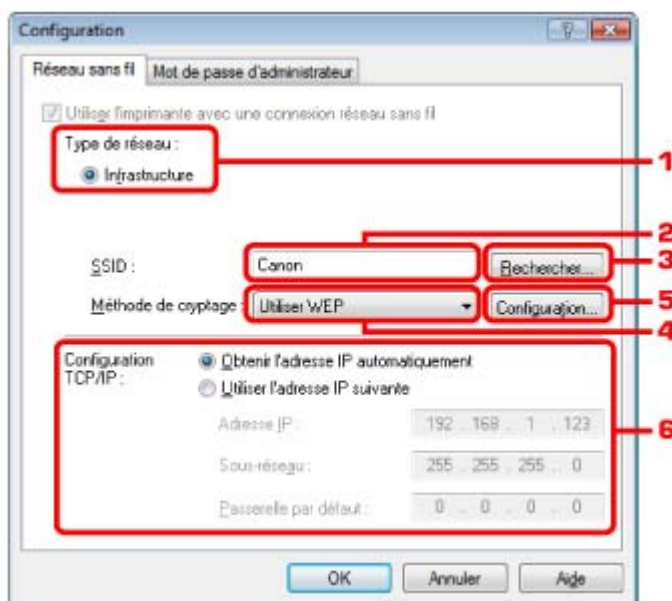

1. Type de réseau

Infrastructure

Connecte l'imprimante au réseau sans fil avec un point d'accès.

2. SSID

Le SSID du réseau sans fil s'affiche.

Remarque

- Entrez le même SSID que celui utilisé par le point d'accès. Le SSID est sensible à la casse.

3. Chercher

La boîte de dialogue Rechercher s'affiche pour la sélection d'un point d'accès auquel se connecter.

➔ Boîte de dialogue Rechercher



Remarque

- Si Canon IJ Network Tool est exécuté sur un réseau, le bouton est grisé et ne peut pas être sélectionné. Pour modifier les paramètres, connectez temporairement l'imprimante à l'ordinateur à l'aide d'un câble USB.

4. Méthode de cryptage

Sélectionnez la méthode de cryptage utilisée sur le réseau sans fil.



Important

- Si aucun des types de chiffrement du point d'accès, de l'imprimante ou de l'ordinateur ne correspondent, l'imprimante ne peut pas communiquer avec l'ordinateur. Si l'imprimante ne peut pas communiquer avec l'ordinateur après modification du type de chiffrement de l'imprimante, assurez-vous que les types de chiffrement de l'ordinateur et du point d'accès correspondent à celui défini pour l'imprimante.
➔ [Comment définir une clé WEP/WPA/WPA2](#)
- Si vous vous connectez à un réseau non protégé par des mesures de sécurité, des données risquent d'être divulguées, telles que vos informations personnelles à une tierce partie.

Ne pas utiliser

Sélectionnez cette option pour désactiver le chiffrement.

Utiliser WEP

La transmission est chiffrée à l'aide d'une clé WEP que vous avez spécifiée.

En l'absence de clé WEP définie, la boîte de dialogue Détails WEP s'affiche automatiquement.

Pour modifier les paramètres WEP définis auparavant, cliquez sur Configuration pour afficher la boîte de dialogue.

➔ [Boîte de dialogue Détails WEP](#)

Utiliser WPA/Utiliser WPA2

La transmission est chiffrée à l'aide d'une clé WPA ou WPA2 que vous avez spécifiée.

La sécurité a été renforcée au-delà de celle proposée par WEP.

En l'absence de clé WPA ou WPA2 définie, la boîte de dialogue Confirmation du type d'authentification s'affiche automatiquement. Pour modifier les paramètres WPA ou WPA2 définis auparavant, cliquez sur Configuration pour afficher la boîte de dialogue Détails WPA ou Détails WPA2.

➔ [Modification des paramètres détaillés WPA ou WPA2](#)

5. Configuration

La boîte de dialogue des paramètres détaillés s'affiche. La clé WEP, WPA ou WPA2 sélectionnée dans Méthode de cryptage peut être confirmée et modifiée.

Pour plus d'informations sur les paramètres WEP :

➔ [Boîte de dialogue Détails WEP](#)

Pour plus d'informations sur les paramètres WPA ou WPA2 :

➔ [Modification des paramètres détaillés WPA ou WPA2](#)

6. Configuration TCP/IP

Permet de définir l'adresse IP de l'imprimante à utiliser sur le réseau. Définissez une valeur appropriée pour votre environnement réseau.

Obtenir l'adresse IP automatiquement

Sélectionnez cette option pour utiliser une adresse IP automatiquement attribuée par un serveur DHCP. La fonctionnalité du serveur DHCP doit être activée sur votre routeur de réseau sans fil ou sur le point d'accès.

Utiliser l'adresse IP suivante

Si aucune fonctionnalité du serveur DHCP n'est disponible dans l'installation d'utilisation de l'imprimante ou si vous souhaitez utiliser une adresse IP en particulier, sélectionnez cette option pour utiliser une adresse IP fixe.

• Boîte de dialogue Rechercher

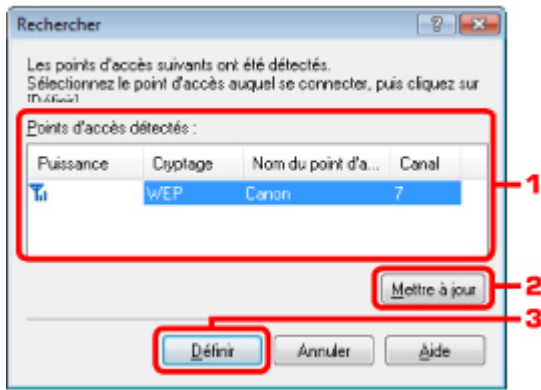

1. Points d'accès détectés

La puissance du signal en provenance du point d'accès, le type de cryptage, le nom du point d'accès et le canal radio peuvent être confirmés.

Important

- Si vous vous connectez à un réseau non protégé par des mesures de sécurité, des données risquent d'être divulguées, telles que vos informations personnelles à une tierce partie.

Remarque

- La puissance du signal s'affiche comme suit.



: Bonne



: Correcte



: Médiocre

- Le type de cryptage s'affiche comme suit.

Vide : Aucun cryptage

WEP : WEP est défini

WPA : WPA est défini

WPA2 : WPA2 est défini

2. Mettre à jour

Cliquez sur cette option pour mettre à jour la liste des points d'accès lorsque votre point d'accès cible n'est pas détecté.

Si le point d'accès cible est défini en mode furtif, cliquez sur Annuler pour revenir à l'écran précédent et entrez l'identificateur SSID (Service Set Identifier) du point d'accès dans SSID.

Remarque

- Assurez-vous que le point d'accès est sous tension.

3. Définir

Permet de définir le SSID du point d'accès dans SSID sur la feuille Réseau sans fil.

Remarque

- Selon vos paramètres, la boîte de dialogue Détails WEP, Détails WPA ou Détails WPA2 s'affiche lorsque vous cliquez sur le bouton Définir. Dans la boîte de dialogue, configurez les détails pour utiliser les mêmes paramètres de chiffrement que ceux définis pour le point d'accès.
- Les points d'accès ne pouvant pas être utilisés par cette machine (y compris ceux configurés pour utiliser différentes méthodes de cryptage) s'affichent en grisé et ne peuvent pas être configurés.

• Boîte de dialogue Détails WEP

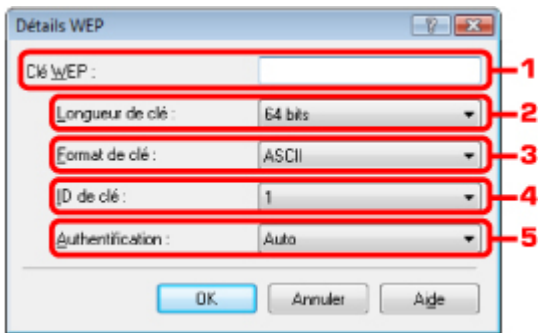

Spécifiez les paramètres WEP de l'imprimante. En cas de modification de mot de passe (clé WEP), la même modification doit être effectuée au mot de passe (clé WEP) du point d'accès.

1. Clé WEP

Entrez la même clé que celle définie pour le point d'accès.

Le nombre et le type de caractères qui peuvent être saisis dépendent de la longueur et du format de la clé.

		Longueur de clé	
		64 bits	128 bits
Format de clé	ASCII	5 caractères	13 caractères
	Hexadécimal (Hex)	10 chiffres	26 chiffres

2. Longueur de clé

Sélectionnez 64 bits ou 128 bits.

3. Format de clé

Sélectionnez ASCII ou Hex.

4. ID de clé

Sélectionnez l'ID de clé (index) défini pour le point d'accès.

5. Authentification

Sélectionnez la méthode d'authentification permettant d'authentifier l'accès de l'imprimante au point d'accès .

Normalement, sélectionnez Auto. Si vous souhaitez spécifier la méthode manuellement, sélectionnez Système ouvert ou Clé partagée selon le paramètre du point d'accès.

Important

- Si l'imprimante ne peut pas communiquer avec l'ordinateur après modification du type de chiffrement de l'imprimante, assurez-vous que les types de chiffrement de l'ordinateur et du point d'accès correspondent à celui défini pour l'imprimante.

➔ [Comment définir une clé WEP/WPA/WPA2](#)

Guide d'utilisation avancée

Guide d'utilisation avancée > A propos des communications réseau > Modification et confirmation des paramètres réseau > Modification des paramètres détaillés WPA ou WPA2

Modification des paramètres détaillés WPA ou WPA2

Pour modifier les paramètres réseau sans fil de l'imprimante, connectez temporairement l'imprimante à l'ordinateur à l'aide d'un câble USB. Si vous modifiez les paramètres réseau sans fil de l'ordinateur sur une connexion sans fil sans connexion USB, votre ordinateur risque de ne pas pouvoir communiquer avec la machine après la modification des paramètres.

Les écrans illustrés dans la présente section font référence aux paramètres détaillés WPA.

1. Démarrez Canon IJ Network Tool.

➔ Démarrage de Canon IJ Network Tool

2. Sélectionnez l'imprimante dans Imprimantes.

3. Sélectionnez Configuration dans le menu Paramètres.

4. Cliquez sur l'onglet Réseau sans fil.

5. Sélectionnez Utiliser WPA ou Utiliser WPA2 dans Méthode de cryptage et cliquez sur Configuration.

Passez à l'étape 7 si le cryptage n'est pas défini pour l'imprimante.

6. Cliquez sur Modifier les paramètres.

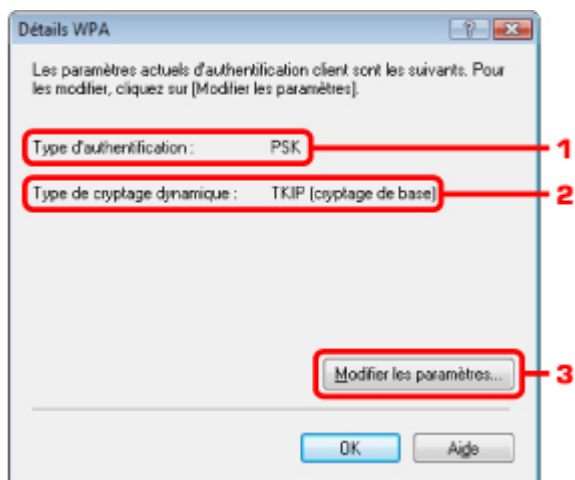

1. Type d'authentification

Affiche le type d'authentification utilisé pour l'authentification du client.
Cette machine prend en charge la méthode d'authentification PSK.

2. Type de cryptage dynamique

Affiche la méthode de cryptage dynamique comme étant TKIP (cryptage de base) ou AES (cryptage sécurisé).

3. Modifier les paramètres

Affiche une boîte de dialogue pour modifier les paramètres WPA ou WPA2.

7. Vérifiez le type d'authentification du client et cliquez sur Suivant.

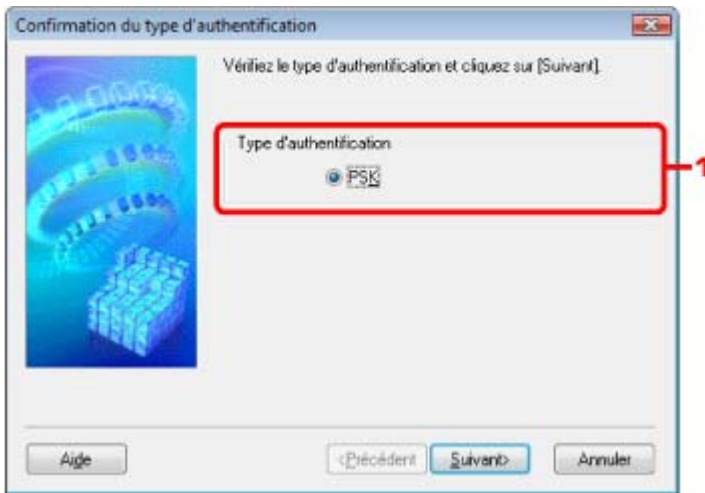

1. Type d'authentification

Le type d'authentification utilisé pour l'authentification du client s'affiche. Cette machine prend en charge la méthode d'authentification PSK.

PSK

Ce type d'authentification utilise une phrase de passe saisie dans l'écran suivant.

8. Entrez la phrase de passe, confirmez le type de cryptage dynamique et cliquez sur Suivant.



1. Phrase de passe

Entrez la phrase de passe définie pour le point d'accès. Il convient que la phrase de passe soit une chaîne comportant 8 à 63 caractères alphanumériques ou une valeur hexadécimale à 64 chiffres.

Si vous ne connaissez pas la phrase de passe du point d'accès, reportez-vous au manuel fourni avec le point d'accès ou contactez le fabricant.

2. Type de cryptage dynamique

Sélectionnez la méthode de cryptage dynamique entre TKIP (cryptage de base) et AES (cryptage sécurisé).

9. Cliquez sur le bouton Terminer.

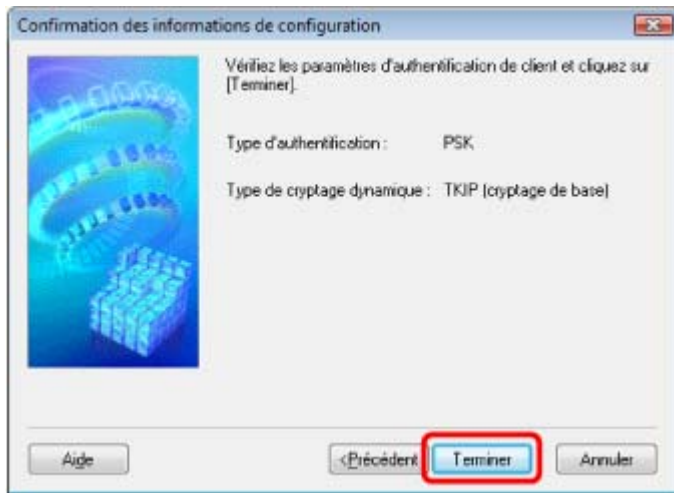

Important

- Si l'imprimante ne peut pas communiquer avec l'ordinateur après modification du type de chiffrement de l'imprimante, assurez-vous que les types de chiffrement de l'ordinateur et du point d'accès correspondent à celui défini pour l'imprimante.
➔ [Comment définir une clé WEP/WPA/WPA2](#)

[Haut de la page ↕](#)

Guide d'utilisation avancée

Guide d'utilisation avancée > A propos des communications réseau > Modification et confirmation des paramètres réseau > Modification des paramètres de la feuille Réseau filaire

Modification des paramètres de la feuille Réseau filaire

Remarque

- Sélectionnez Réseau câblé actif dans Changer sans fil/câblé du panneau de commande pour modifier les paramètres de la feuille Réseau filaire.
➔ Modification des paramètres de la machine à partir de l'écran LCD

1. Démarrez Canon IJ Network Tool.
➔ Démarrage de Canon IJ Network Tool
2. Sélectionnez l'imprimante dans Imprimantes.
3. Sélectionnez Configuration dans le menu Paramètres.
4. Cliquez sur l'onglet Réseau filaire.

Cliquez sur OK une fois la configuration modifiée. Une boîte de dialogue s'affiche vous demandant confirmation avant l'envoi des paramètres à l'imprimante. Si vous cliquez sur Oui, les paramètres sont envoyés à l'imprimante et la boîte de dialogue Paramètres transmis s'affiche.

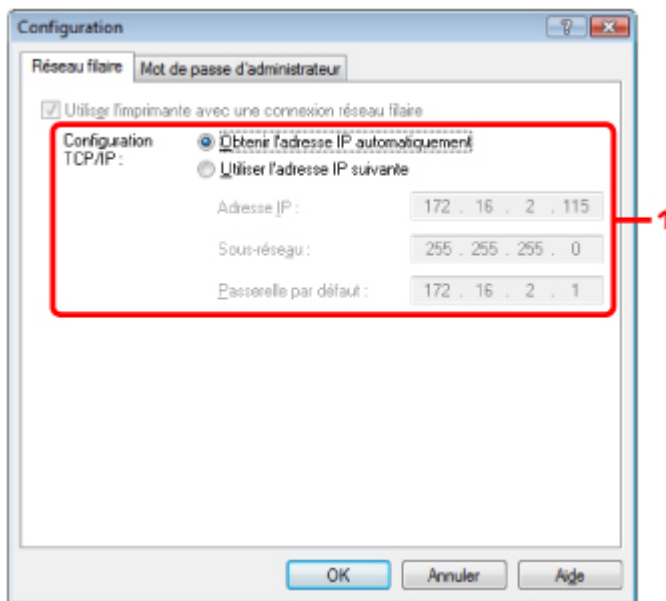

1. Configuration TCP/IP

Permet de définir l'adresse IP de l'imprimante à utiliser sur le réseau. Définissez une valeur appropriée pour votre environnement réseau.

Obtenir l'adresse IP automatiquement

Sélectionnez cette option pour utiliser une adresse IP automatiquement attribuée par un serveur DHCP. La fonctionnalité du serveur DHCP doit être activée sur votre routeur de réseau sans fil ou sur le point d'accès.

Utiliser l'adresse IP suivante

Si aucune fonctionnalité du serveur DHCP n'est disponible dans l'installation d'utilisation de l'imprimante ou si vous souhaitez utiliser une adresse IP en particulier, sélectionnez cette option pour utiliser une adresse IP fixe.

Guide d'utilisation avancée

Guide d'utilisation avancée > A propos des communications réseau > Modification et confirmation des paramètres réseau > Modification des paramètres de la feuille Mot de passe d'administrateur

Modification des paramètres de la feuille Mot de passe d'administrateur

1. Démarrez Canon IJ Network Tool.
➔ Démarrage de Canon IJ Network Tool
2. Sélectionnez l'imprimante dans Imprimantes.
3. Sélectionnez Configuration dans le menu Paramètres.
4. Cliquez sur l'onglet Mot de passe d'administrateur.

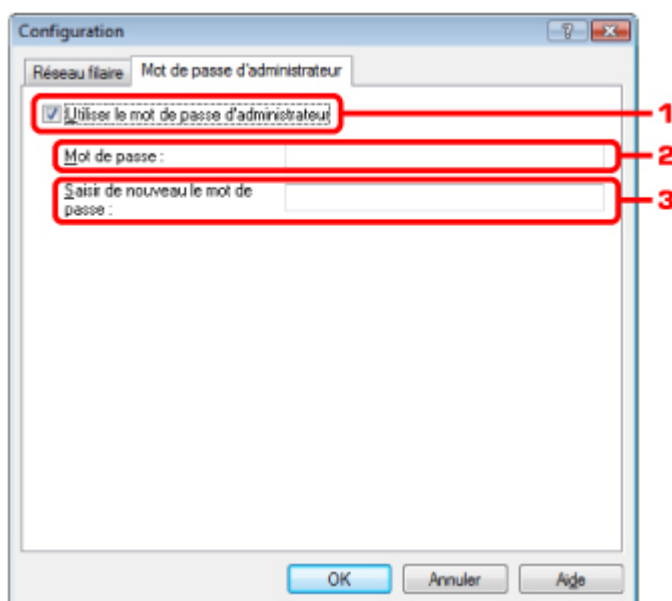

1. Utiliser le mot de passe d'administrateur

Définissez un mot de passe pour l'administrateur avec des privilèges lui permettant de configurer et de modifier les options détaillées. Pour utiliser cette fonction, cochez cette case et entrez un mot de passe.

Important

- Le mot de passe doit être composé de caractères alphanumériques et ne pas excéder 32 caractères. Le mot de passe est sensible à la casse. N'oubliez pas le mot de passe défini.

2. Mot de passe

Entrez le mot de passe à définir.

3. Confirmation de mot de passe

Entrez de nouveau le mot de passe pour confirmation.

5. Cliquez sur OK.

Une boîte de dialogue s'affiche vous demandant confirmation avant l'envoi des paramètres à l'imprimante. Si vous cliquez sur Oui, les paramètres sont envoyés à l'imprimante et la boîte de dialogue Paramètres transmis s'affiche.

Guide d'utilisation avancée

Guide d'utilisation avancée > A propos des communications réseau > Modification et confirmation des paramètres réseau > Surveillance de l'état du réseau sans fil

Surveillance de l'état du réseau sans fil

Remarque

- Lors de l'utilisation de l'imprimante sur le réseau filaire, la Puissance du signal, la Qualité de la liaison ou la Mesure avancée ne sont pas disponibles.

1. Démarrez Canon IJ Network Tool.
➔ Démarrage de Canon IJ Network Tool
2. Sélectionnez l'imprimante dans Imprimantes.
3. Sélectionnez État dans le menu Affichage.

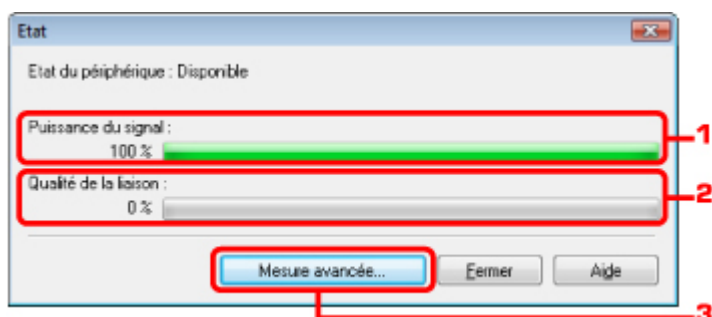

1. Puissance du signal
Indique la puissance du signal reçu par l'imprimante, comprise entre 0 % et 100 %.
2. Qualité de la liaison
Indique la qualité du signal, sans tenir compte des interférences pendant la communication, comprise entre 0 % et 100 %.

Important

- Si la valeur indiquée est faible, rapprochez l'imprimante du périphérique réseau sans fil.

3. Mesure avancée
Permet d'examiner les performances de la connexion entre l'imprimante et le point d'accès. Suivez les instructions à l'écran pour lancer la mesure et affichez l'état. La mesure prend quelques minutes.
Lorsqu'une coche  s'affiche dans Performances de la connexion entre l'imprimante et le point d'accès, l'imprimante peut communiquer avec le point d'accès. Sinon, reportez-vous aux commentaires affichés et à l'aide pour améliorer l'état de la communication.

Remarque

- Si des messages s'affichent sur Performances globales du réseau, déplacez la machine et le point d'accès selon les instructions afin d'améliorer les performances.

Guide d'utilisation avancée

Guide d'utilisation avancée > A propos des communications réseau > Modification et confirmation des paramètres réseau > Initialisation des paramètres réseau de la machine

Initialisation des paramètres réseau de la machine

1. Démarrez Canon IJ Network Tool.
➔ Démarrage de Canon IJ Network Tool
2. Sélectionnez l'imprimante dans Imprimantes.
3. Sélectionnez Entretien dans le menu Paramètres.

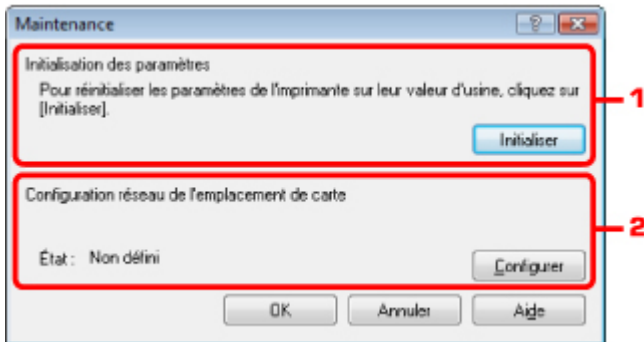

1. Initialisation des paramètres

Initialiser

Rétablit la valeur usine par défaut de tous les paramètres réseau. Cliquez sur Initialiser pour afficher la boîte de dialogue Initialiser les paramètres et cliquez sur Oui pour initialiser les paramètres réseau de l'imprimante. N'éteignez pas l'imprimante pendant ce temps. Cliquez sur OK lorsque l'initialisation est terminée.

Si vous procédez à l'initialisation en étant connecté sur un réseau sans fil, la connexion sera interrompue. Il vous faut donc raccorder l'ordinateur et l'imprimante via un câble USB et recommencer la configuration ou redémarrer Canon IJ Network Tool.

Important

- Notez que l'initialisation efface tous les paramètres de connexion avec les ordinateurs, désactivant l'impression ou la numérisation.

2. Configuration réseau de l'emplacement de carte

Affiche l'état du logement pour carte. Pour plus d'informations sur le montage du logement pour carte en tant que lecteur réseau, reportez-vous à la section [Utilisation du logement pour carte sur un réseau](#).

[Haut de la page](#) ↕

Guide d'utilisation avancée

Guide d'utilisation avancée > A propos des communications réseau > Modification et confirmation des paramètres réseau > Affichage des paramètres modifiés

Affichage des paramètres modifiés

La boîte de dialogue Confirmation s'affiche lorsque vous avez modifié les paramètres de l'imprimante dans la boîte de dialogue Configuration. Lorsque vous cliquez sur Oui dans la boîte de dialogue Confirmation, l'écran suivant s'affiche pour confirmer les paramètres modifiés.

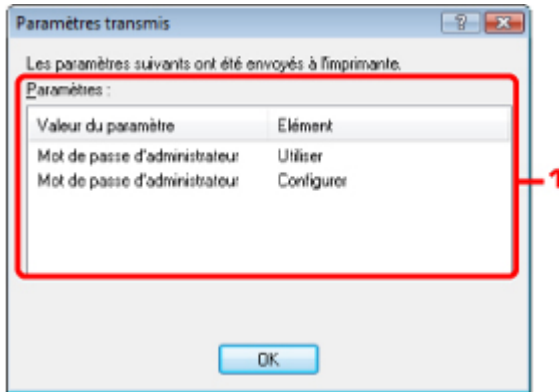

1. Paramètres

Une liste des modifications apportées dans la boîte de dialogue Configuration s'affiche.

[Haut de la page ↕](#)

Guide d'utilisation avancée

Guide d'utilisation avancée > A propos des communications réseau > Dépannage

Dépannage

- ➔ Dépannage
- ➔ Comment définir une clé réseau/un mot de passe réseau
- ➔ Impossible de communiquer avec la machine/Impossible d'imprimer depuis la machine
- ➔ L'écran suivant s'affiche pendant la configuration
- ➔ L'écran d'état de l'imprimante ne fonctionne pas
- ➔ Impossible d'imprimer, de numériser ou d'accéder au logement pour carte à partir d'un ordinateur connecté au réseau
- ➔ L'impression met du temps à démarrer
- ➔ Le mot de passe d'administrateur défini pour la machine a été oublié
- ➔ Vérification des informations de réseau
- ➔ Restauration des paramètres réseau par défaut définis en usine de la machine
- ➔ Mise à jour des MP Drivers
- ➔ Désinstallation de Canon IJ Network Tool/Canon IJ Network Scan Utility
- ➔ Impossible de monter le logement pour carte
- ➔ Impossible d'utiliser le logement pour carte
- ➔ Impossible d'accéder à la carte mémoire insérée dans le logement pour carte à l'aide de MP Navigator EX
- ➔ Impossible d'accéder au logement pour carte en raison de certains paramètres de sécurité définis sur l'ordinateur
- ➔ La date de modification des fichiers change lors de leur enregistrement sur la carte mémoire via le réseau

Haut de la page ↕

Guide d'utilisation avancée

[Guide d'utilisation avancée](#) > [A propos des communications réseau](#) > [Dépannage](#) > [Dépannage](#)

Dépannage

Cette section propose des conseils de dépannage concernant des problèmes que vous pouvez rencontrer lors de l'utilisation de la machine. Pour des conseils de dépannage relatifs à la configuration, reportez-vous au *Guide de dépannage réseau*.

[Haut de la page](#) ↕

Guide d'utilisation avancée

Guide d'utilisation avancée > A propos des communications réseau > Dépannage > Comment définir une clé réseau/un mot de passe réseau

Comment définir une clé réseau/un mot de passe réseau

- ➔ Connexion impossible avec un point d'accès sur lequel une clé WEP/WPA/WPA2 est définie (vous avez oublié la clé WEP/WPA/WPA2)
- ➔ Comment définir une clé WEP/WPA/WPA2

Connexion impossible avec un point d'accès sur lequel une clé WEP/WPA/WPA2 est définie (vous avez oublié la clé WEP/WPA/WPA2)

Pour plus d'informations sur la configuration du point d'accès, reportez-vous au manuel fourni avec le point d'accès ou contactez le fabricant. Assurez-vous que l'ordinateur et le point d'accès peuvent communiquer ensemble, puis configurez la machine de sorte que ses paramètres correspondent à ceux du point d'accès.

Comment définir une clé WEP/WPA/WPA2

Reportez-vous au manuel fourni avec le point d'accès ou contactez le fabricant et vérifiez les paramètres du point d'accès. Assurez-vous que l'ordinateur et le point d'accès peuvent communiquer ensemble, puis configurez la machine de sorte que ses paramètres correspondent à ceux du point d'accès.

• Lors de l'utilisation de WEP

La longueur de clé, le format de clé, la clé à utiliser (entre 1 et 4) ainsi que la méthode d'authentification doivent correspondre entre le point d'accès, l'imprimante et l'ordinateur.

Pour les points d'accès utilisant des clés WEP générées automatiquement, utilisez le format de clé hexadécimal pour la machine.

Exemple :

Avec une longueur de clé de 64 bits, lorsque la chaîne "canon" est entrée, un point d'accès génère les codes suivants.

Clé 1 : C9 42 28 B8 AE

Clé 2 : 87 C0 FB 05 6B

Clé 3 : 9A 15 FB F6 F3

Clé 4 : 62 56 67 58 44

Pour communiquer avec un point d'accès de ce type, vous devez configurer la machine afin qu'elle utilise la clé générée par le point d'accès en l'entrant au format hexadécimal.

Normalement, sélectionnez Auto pour la méthode d'authentification. Sinon, sélectionnez Système ouvert ou Clé partagée selon le paramètre du point d'accès.

Lorsque la boîte de dialogue Détails WEP apparaît une fois que vous avez cliqué sur Définir dans la boîte de dialogue Rechercher, suivez les instructions à l'écran et définissez la longueur de clé, le format, le numéro et l'authentification pour entrer une clé WEP.

Pour plus d'informations, reportez-vous à la section [Boîte de dialogue Détails WEP](#).

• Lors de l'utilisation de WPA ou WPA2

La méthode d'authentification, la phrase de passe et le type de cryptage dynamique doivent correspondre au niveau du point d'accès, de la machine et de l'ordinateur.

Entrez la phrase de passe configurée sur le point d'accès (une séquence de 8 à 63 caractères alphanumériques ou un nombre hexadécimal de 64 caractères).

Sélectionnez TKIP (cryptage de base) ou AES (cryptage sécurisé) comme méthode de cryptage dynamique.

Pour plus d'informations, reportez-vous à la section [Modification des paramètres détaillés WPA ou WPA2](#).



Remarque

- Cette machine prend en charge WPA-PSK (WPA-Personal) et WPA2-PSK (WPA2-Personal). WPA-Enterprise et WPA2-Enterprise ne sont pas pris en charge.

Guide d'utilisation avancée

Guide d'utilisation avancée > A propos des communications réseau > Dépannage > Impossible de communiquer avec la machine/Impossible d'imprimer depuis la machine

Impossible de communiquer avec la machine/Impossible d'imprimer depuis la machine

- ➔ Impossible de communiquer avec la machine après application d'un filtre d'adresses MAC/IP ou la saisie d'une clé WEP/WPA/WPA2 sur le point d'accès
- ➔ Impossible de communiquer avec la machine après modification des paramètres réseau
- ➔ Connexion impossible au point d'accès cible
- ➔ Lorsque le cryptage est activé, impossible de communiquer avec la machine après changement du type de cryptage sur le point d'accès
- ➔ Impossible de communiquer avec la machine via une connexion USB
- ➔ Impossible de communiquer avec la machine sur le réseau
- ➔ Impossible de détecter la machine sur le réseau

Impossible de communiquer avec la machine après application d'un filtre d'adresses MAC /IP ou la saisie d'une clé WEP/WPA/WPA2 sur le point d'accès

- **Contrôle 1 : vérifiez le point d'accès.**

Reportez-vous au manuel fourni avec le point d'accès ou contactez le fabricant pour vérifier le point d'accès. Assurez-vous que l'ordinateur et le point d'accès peuvent communiquer ensemble avec ce paramétrage.

- **Contrôle 2 : si vous procédez à un filtrage des adresses MAC au niveau du point d'accès, confirmez que les adresses MAC de l'ordinateur ou du périphérique réseau et de l'ordinateur sont enregistrées.**

- **Contrôle 3 : si vous utilisez une clé WEP/WPA/WPA2, assurez-vous que la clé de l'ordinateur ou du périphérique réseau et de l'imprimante correspond à celle définie au point d'accès.**

Outre la clé WEP elle-même, la longueur de clé, le format de clé, l'ID de clé à utiliser ainsi que la méthode d'authentification doivent correspondre entre la machine, le point d'accès et l'ordinateur.

Normalement, sélectionnez Auto pour la méthode d'authentification. Si vous souhaitez spécifier la méthode manuellement, sélectionnez Système ouvert ou Clé partagée selon le paramètre du point d'accès.

➔ [Comment définir une clé WEP/WPA/WPA2](#)

Impossible de communiquer avec la machine après modification des paramètres réseau

Attendez que l'adresse IP soit affectée à l'ordinateur. Il se peut que le redémarrage de votre ordinateur soit nécessaire.

Faites une nouvelle recherche de l'imprimante après confirmation qu'une adresse IP valide a été affectée à l'ordinateur.

Connexion impossible au point d'accès cible

- **Contrôle 1 : veillez à ce que le SSID/nom réseau du point d'accès cible et de la machine soient identiques.**

Pour connaître les procédures de connexion et de configuration d'un point d'accès, reportez-vous au manuel du point d'accès ou contactez le fabricant.

Pour plus d'informations sur les procédures de configuration de l'imprimante, reportez-vous à la section [Modification des paramètres de la feuille Réseau sans fil](#).

- **Contrôle 2 : assurez-vous que Réseau sans fil actif est sélectionné dans Changer sans fil/câblé du panneau de commande.**

➔ [Modification des paramètres de la machine à partir de l'écran LCD](#)

- **Contrôle 3 : si une clé réseau est définie pour le point d'accès, définissez la même clé pour la machine.**

➡ Comment définir une clé WEP/WPA/WPA2

- **Contrôle 4 : assurez-vous que le canal sans fil valide est utilisé.**

Le canal sans fil à utiliser peut être limité selon les périphériques réseau sans fil installés sur l'ordinateur. Reportez-vous au manuel fourni avec votre ordinateur ou votre périphérique réseau sans fil afin de spécifier le canal sans fil valide.

- **Contrôle 5 : assurez-vous que le canal défini sur le point d'accès est en mesure de communiquer avec l'ordinateur, ce qui fait l'objet du Contrôle 4.**

Si ce n'est pas le cas, modifiez le canal défini sur le point d'accès.

- **Placement :**

veillez à ce qu'aucune cloison ou qu'aucun autre obstacle ne se trouve entre le point d'accès et la machine.

- **Lors de l'utilisation de l'imprimante dans une configuration à plusieurs points d'accès, assurez-vous que le point d'accès à utiliser peut communiquer avec la machine et l'ordinateur.**

Assurez-vous que le canal sans fil du point d'accès se trouve à une distance suffisante des canaux des autres points d'accès.

Windows XP peut se connecter automatiquement à un mauvais point d'accès. Procédez aux étapes suivantes pour accorder à votre point d'accès la priorité la plus élevée.

1. Sélectionnez Démarrer et Connecter.
2. Cliquez avec le bouton droit de la souris sur Connexion réseau sans fil et sélectionnez Propriétés.
3. Cliquez sur l'onglet Réseaux sans fil et vérifiez que la case Utiliser Windows pour configurer mon réseau sans fil est cochée.
4. Vérifiez que le point d'accès est affiché dans la liste Réseaux favoris.

Lorsque le cryptage est activé, impossible de communiquer avec la machine après changement du type de cryptage sur le point d'accès

Si l'imprimante ne peut pas communiquer avec l'ordinateur après modification du type de chiffrement de l'imprimante, assurez-vous que les types de chiffrement de l'ordinateur et du point d'accès correspondent à celui défini pour l'imprimante.

➡ Impossible de communiquer avec la machine après application d'un filtre d'adresses MAC/IP ou la saisie d'une clé WEP/WPA/WPA2 sur le point d'accès

Impossible de communiquer avec la machine via une connexion USB

- **Contrôle 1 : Assurez-vous que la machine est sous tension.**
- **Contrôle 2 : vérifiez que le câble USB est correctement raccordé.**
Reportez-vous au manuel d'installation de la machine pour raccorder correctement le câble USB.
- **Contrôle 3 : ne démarrez pas Canon IJ Network Tool pendant une impression.**
- **Contrôle 4 : Ne lancez pas d'impression lorsque Canon IJ Network Tool est exécuté.**
- **Contrôle 5 : assurez-vous que Activer le support bidirectionnel est sélectionné dans la feuille Ports de la boîte de dialogue des propriétés du pilote d'imprimante.**

➡ Ouverture de la boîte de dialogue des propriétés de l'imprimante (Windows)

Impossible de communiquer avec la machine sur le réseau

- **Contrôle 1 : Assurez-vous que la machine est sous tension.**
- **Contrôle 2 : Lors de l'utilisation d'un réseau filaire, vérifiez que le câble réseau est correctement raccordé.**

- **Contrôle 3 : lorsque vous utilisez un réseau sans fil, assurez-vous que les paramètres réseau de la machine sont identiques à ceux du point d'accès.**

Reportez-vous au manuel fourni avec le point d'accès ou contactez le fabricant pour vérifier les paramètres du point d'accès et modifier les paramètres de la machine en conséquence.

➡ [Comment définir une clé WEP/WPA/WPA2](#)

- **Contrôle 4 : lorsque vous utilisez un réseau sans fil, assurez-vous que la machine n'est pas trop éloignée du point d'accès.**

Le point d'accès est situé à l'intérieur, dans les limites de la portée d'émission pour la communication sans fil. Placez la machine à 50 m du point d'accès.

- **Contrôle 5 : lorsque vous utilisez un réseau sans fil, vérifiez l'absence de toute obstruction.**

La communication sans fil d'une pièce à une autre ou entre différents étages est généralement médiocre. Changez les périphériques de place.

- **Contrôle 6 : lorsque vous utilisez un réseau sans fil, assurez-vous qu'il n'y a pas de source d'interférences d'ondes radio à proximité.**

Un appareil tel qu'un four à micro-ondes peut utiliser la même bande de fréquence que la station sans fil. Placez les périphériques sans fil le plus loin possible de la source d'interférences.

- **Contrôle 7 : assurez-vous que les paramètres réseau de l'ordinateur sont corrects.**

Pour connaître les procédures de configuration et de connexion d'un périphérique réseau à un ordinateur, reportez-vous au manuel du périphérique réseau ou contactez le fabricant.

- **Contrôle 8 : assurez-vous que l'état de la radio est bon et modifiez l'installation tout en surveillant l'état à l'aide de Canon IJ Network Tool.**

➡ [Surveillance de l'état du réseau sans fil](#)

- **Contrôle 9 : assurez-vous que le canal sans fil valide est utilisé.**

Le canal sans fil à utiliser peut être limité selon les périphériques réseau sans fil installés sur l'ordinateur. Reportez-vous au manuel fourni avec votre ordinateur ou votre périphérique réseau sans fil afin de spécifier le canal sans fil valide.

- **Contrôle 10 : assurez-vous que le canal défini sur le point d'accès est en mesure de communiquer avec l'ordinateur, ce qui fait l'objet du Contrôle 9.**

Si ce n'est pas le cas, modifiez le canal défini sur le point d'accès.

- **Contrôle 11 : assurez-vous que le pare-feu du logiciel de sécurité est désactivé.**

Si la fonction de pare-feu de votre logiciel de sécurité est activée, un message peut apparaître avertissant que le logiciel Canon essaie d'accéder au réseau. Si c'est le cas, paramétrez le logiciel de sécurité pour qu'il autorise toujours l'accès.

Si vous utilisez des programmes qui changent l'environnement réseau, vérifiez leurs paramètres. Certains programmes activeront un pare-feu par défaut.

- **Contrôle 12 : si vous utilisez un routeur, connectez l'imprimante et l'ordinateur côté réseau (même segment réseau).**

- **Placement :**

Si vous utilisez un réseau sans fil, veillez à ce qu'aucune cloison ou qu'aucun autre obstacle ne se trouve entre le point d'accès et la machine.

Impossible de détecter la machine sur le réseau

- **Contrôle 1 : Assurez-vous que la machine est sous tension.**

- **Contrôle 2 : vérifiez que le câble USB est correctement raccordé.**

Reportez-vous au manuel d'installation de la machine pour raccorder correctement le câble USB.

- **Contrôle 3 : assurez-vous que la configuration de la machine est terminée.**

Si ce n'est pas le cas, reportez-vous au manuel d'installation de la machine pour terminer sa configuration.

- **Contrôle 4 : Lors de l'utilisation d'un réseau filaire, vérifiez que le câble réseau est correctement raccordé.**

- **Contrôle 5 : si vous utilisez Canon IJ Network Tool, cliquez sur Mettre à jour pour effectuer une nouvelle recherche de l'imprimante.**

➔ [Boîte de dialogue Canon IJ Network Tool](#)

- **Contrôle 6 : si vous recherchez une imprimante sur un réseau, vérifiez qu'elle est associée au pilote du port.**

Lorsque Aucun pilote s'affiche sous Nom dans Canon IJ Network Tool, il n'y a pas d'association. Sélectionnez Associer un port dans le menu Paramètres, puis associez le port à l'imprimante.

➔ [Menus Canon IJ Network Tool](#)

- **Contrôle 7 : si vous utilisez un réseau sans fil, assurez-vous que les paramètres réseau de l'imprimante sont identiques à ceux du point d'accès.**

Reportez-vous au manuel fourni avec le point d'accès ou contactez le fabricant pour vérifier les paramètres du point d'accès et modifier les paramètres de la machine en conséquence.

➔ [Comment définir une clé WEP/WPA/WPA2](#)

- **Contrôle 8 : si vous utilisez un réseau sans fil, vérifiez l'absence de toute obstruction.**

La communication sans fil d'une pièce à une autre ou entre différents étages est généralement médiocre. Changez les périphériques de place.

- **Contrôle 9 : lorsque vous utilisez un réseau sans fil, assurez-vous que la machine n'est pas trop éloignée du point d'accès.**

Le point d'accès est situé à l'intérieur, dans les limites de la portée d'émission pour la communication sans fil. Placez la machine à 50 m du point d'accès.

- **Contrôle 10 : lorsque vous utilisez un réseau sans fil, assurez-vous qu'il n'y a pas de source d'interférences d'ondes radio à proximité.**

Un appareil tel qu'un four à micro-ondes peut utiliser la même bande de fréquence que la station sans fil. Placez les périphériques sans fil le plus loin possible de la source d'interférences.

- **Contrôle 11 : assurez-vous que les paramètres réseau de l'ordinateur sont corrects.**

Assurez-vous que l'ordinateur peut communiquer avec l'imprimante et le point d'accès sur le réseau sans fil.

- **Contrôle 12 : assurez-vous que Activer le support bidirectionnel est sélectionné dans la feuille Ports de la boîte de dialogue des propriétés du pilote d'imprimante.**

➔ [Ouverture de la boîte de dialogue des propriétés de l'imprimante \(Windows\)](#)

- **Contrôle 13 : assurez-vous que le pare-feu du logiciel de sécurité est désactivé.**

Si la fonction de pare-feu de votre logiciel de sécurité est activée, un message peut apparaître avertissant que le logiciel Canon essaie d'accéder au réseau. Si c'est le cas, paramétrez le logiciel de sécurité pour qu'il autorise toujours l'accès.

Si vous utilisez des programmes qui changent l'environnement réseau, vérifiez leurs paramètres. Certains programmes activeront un pare-feu par défaut.

- **Contrôle 14 : si vous utilisez un routeur, connectez l'imprimante et l'ordinateur côté réseau (même segment réseau).**

[Haut de la page ↕](#)

Guide d'utilisation avancée

Guide d'utilisation avancée > A propos des communications réseau > Dépannage > L'écran suivant s'affiche pendant la configuration

L'écran suivant s'affiche pendant la configuration

- ➔ La boîte de dialogue Saisir le mot de passe s'affiche pendant la configuration
- ➔ La boîte de dialogue de définition du cryptage s'affiche après sélection du point d'accès dans la boîte de dialogue Rechercher.
- ➔ Le message "Vous êtes en train de connecter la machine au réseau sans fil non crypté" s'affiche

La boîte de dialogue Saisir le mot de passe s'affiche pendant la configuration

La boîte de dialogue s'affiche si un mot de passe d'administrateur est défini sur la machine qui a déjà été configurée.

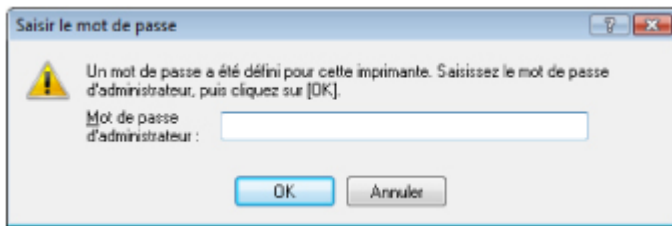

Entrez le mot de passe d'administrateur que vous avez défini.

- ➔ [Modification des paramètres de la feuille Mot de passe d'administrateur](#)

La boîte de dialogue de définition du cryptage s'affiche après sélection du point d'accès dans la boîte de dialogue Rechercher

Cette boîte de dialogue s'affiche automatiquement si les paramètres de cryptage ont été modifiés sur le point d'accès. Vous devez modifier les paramètres de cryptage de la machine pour qu'ils correspondent à ceux du point d'accès.

Pour plus d'informations sur les paramètres de cryptage, reportez-vous à la section [Modification des paramètres de la feuille Réseau sans fil](#).

Le message "Vous êtes en train de connecter la machine au réseau sans fil non crypté" s'affiche

La sécurité n'est pas configurée sur le point d'accès. La machine peut toujours être utilisée, vous pouvez donc terminer la procédure de configuration.

Important

- Si vous vous connectez à un réseau non protégé par des mesures de sécurité, des données risquent d'être divulguées, telles que vos informations personnelles à une tierce partie.

Guide d'utilisation avancée

[Guide d'utilisation avancée](#) > [A propos des communications réseau](#) > [Dépannage](#) > [L'écran d'état de l'imprimante ne fonctionne pas](#)

L'écran d'état de l'imprimante ne fonctionne pas

Utilisez le pilote d'imprimante doté de la communication bidirectionnelle.

Sélectionnez Activer le support bidirectionnel dans la feuille Ports de la boîte de dialogue des propriétés du pilote d'imprimante.

➡ [Ouverture de la boîte de dialogue des propriétés de l'imprimante \(Windows\)](#)

[Haut de la page](#) ↕

Guide d'utilisation avancée

Guide d'utilisation avancée > A propos des communications réseau > Dépannage > Impossible d'imprimer, de numériser ou d'accéder à l'emplacement de carte à partir d'un ordinateur connecté au réseau

Impossible d'imprimer, de numériser ou d'accéder à l'emplacement de carte à partir d'un ordinateur connecté au réseau

- **Contrôle 1 : assurez-vous que les paramètres réseau de l'ordinateur sont corrects.**

Pour connaître les procédures de configuration de l'ordinateur, reportez-vous au manuel qui l'accompagne ou contactez le fabricant.

- **Contrôle 2 : si les pilotes MP Drivers ne sont pas installés, reportez-vous au guide d'installation de la machine pour les installer.**

- **Contrôle 3 : lorsque vous utilisez un réseau sans fil, assurez-vous que le contrôle d'accès n'est pas défini pour le point d'accès.**

Pour connaître les procédures de connexion et de configuration d'un point d'accès, reportez-vous au manuel du point d'accès ou contactez le fabricant.



Remarque

- Imprimez les informations de configuration réseau de l'ordinateur pour vérifier si l'adresse MAC ou l'adresse IP est enregistrée. Pour plus de détails, reportez-vous à la section [Vérification de l'adresse IP ou MAC de l'ordinateur](#).

Guide d'utilisation avancée

[Guide d'utilisation avancée](#) > [A propos des communications réseau](#) > [Dépannage](#) > [L'impression met du temps à démarrer](#)

L'impression met du temps à démarrer

- **Contrôle 1 : il est possible qu'une tâche importante lancée depuis un autre ordinateur soit en cours d'impression ou de numérisation.**

- **Contrôle 2 : assurez-vous que l'état de la radio est bon et modifiez**

l'installation tout en surveillant l'état à l'aide de Canon IJ Network Tool.

➔ [Surveillance de l'état du réseau sans fil](#)

Veillez à ce qu'aucune cloison ou qu'aucun autre obstacle ne se trouve entre le point d'accès et la machine. La communication sans fil d'une pièce à une autre ou entre différents étages est généralement médiocre. Le métal, le béton ou le bois avec matériaux métalliques, les murs en argile ou les isolants peuvent interrompre une communication sans fil. Si la machine ne peut pas communiquer avec l'ordinateur sur un réseau sans fil en raison des matériaux de construction du mur, placez-les dans la même pièce ou au même étage.

- **Contrôle 3 : lorsque vous utilisez un réseau sans fil, assurez-vous qu'il n'y a pas de source d'interférences à proximité.**

Un appareil tel qu'un four à micro-ondes utilisant la même bande de fréquence peut provoquer des interférences. Placez les périphériques sans fil le plus loin possible de la source d'interférences.

[Haut de la page](#) ↕

Guide d'utilisation avancée

[Guide d'utilisation avancée](#) > [A propos des communications réseau](#) > [Dépannage](#) > [Le mot de passe d'administrateur défini pour la machine a été oublié](#)

Le mot de passe d'administrateur défini pour la machine a été oublié

Initialisez les paramètres réseau.

➔ [Restauration des paramètres réseau par défaut définis en usine de la machine](#)

Après avoir initialisé les paramètres réseau, reportez-vous au guide d'installation de la machine pour la reconfigurer.

[Haut de la page](#) ↕

Guide d'utilisation avancée

Guide d'utilisation avancée > A propos des communications réseau > Dépannage > Vérification des informations de réseau

Vérification des informations de réseau

- ➔ Vérification de l'adresse IP ou MAC de la machine
- ➔ Vérification de l'adresse IP ou MAC de l'ordinateur
- ➔ Vérification de la disponibilité de la communication entre l'ordinateur et la machine ou l'ordinateur et le point d'accès
- ➔ Vérification des informations de configuration réseau

Vérification de l'adresse IP ou MAC de la machine

Pour vérifier l'adresse IP ou MAC de la machine, affichez les informations de configuration réseau à l'aide du panneau de contrôle de la machine.

- ➔ [Modification des paramètres de la machine à partir de l'écran LCD](#)

Pour afficher les informations de configuration réseau à l'aide de Canon IJ Network Tool, sélectionnez Informations réseau dans le menu Affichage.

- ➔ [Menus Canon IJ Network Tool](#)

Vérification de l'adresse IP ou MAC de l'ordinateur

Pour vérifier l'adresse IP ou MAC attribuée à l'ordinateur, suivez la procédure ci-dessous.

- 1. Cliquez sur Démarrer > Tous les programmes (ou Programmes) > Accessoires > Invite de commandes.**
- 2. Saisissez « ipconfig/all » et appuyez sur la touche Entrée.**

Les adresses IP et MAC des périphériques réseau installés sur votre ordinateur s'affichent. Lorsque le périphérique réseau n'est pas connecté au réseau, l'adresse IP ne s'affiche pas.

Vérification de la disponibilité de la communication entre l'ordinateur et la machine ou l'ordinateur et le point d'accès

Pour vérifier que la communication est disponible, effectuez le test Ping.

- 1. Affichez l'invite de commandes.**

Windows Vista ou Windows XP

A partir du menu Démarrer, sélectionnez Tous les programmes, Accessoires, puis Invite de commandes.

Windows 2000

A partir du menu Démarrer, sélectionnez Programmes, Accessoires, puis Invite de commandes.

- 2. Entrez la commande ping et l'adresse IP de l'imprimante ou du point d'accès cible, puis appuyez sur la touche Entrée.**

ping XXX.XXX.XXX.XXX

XXX.XXX.XXX.XXX correspond à l'adresse IP du périphérique cible.

Si la communication est disponible, un message similaire à celui-ci s'affiche.

Reply from XXX.XXX.XXX.XXX: bytes=32 time=10ms TTL=255

Lorsque Délai d'attente de la demande dépassé s'affiche, la communication n'est pas disponible.

Vérification des informations de configuration réseau

Vérifiez les informations de configuration réseau de la machine à l'aide du panneau de contrôle de celle-ci.

- ➔ [Modification des paramètres de la machine à partir de l'écran LCD](#)

Guide d'utilisation avancée

[Guide d'utilisation avancée](#) > [A propos des communications réseau](#) > [Dépannage](#) > [Restauration des paramètres réseau par défaut définis en usine de la machine](#)

Restauration des paramètres réseau par défaut définis en usine de la machine

Important

- Notez que l'initialisation efface tous les paramètres réseau de la machine et que les opérations d'impression ou de numérisation à partir d'un ordinateur sur le réseau peuvent devenir impossibles. Pour utiliser la machine sur le réseau, reportez-vous au guide d'installation de la machine pour la reconfigurer.

Sélectionnez Réinit. param. réseau dans le panneau de contrôle de la machine pour initialiser le paramètre réseau.

➔ [Modification des paramètres de la machine à partir de l'écran LCD](#)

[Haut de la page](#) ↕

Guide d'utilisation avancée

[Guide d'utilisation avancée](#) > [A propos des communications réseau](#) > [Dépannage](#) > [Mise à jour des MP Drivers](#)

Mise à jour des MP Drivers

Téléchargez les derniers pilotes MP Drivers et Canon IJ Network Tool à l'avance.

Désinstallez les pilotes MP Drivers, puis installez les plus récents selon la procédure habituelle.

➡ [Mise à jour des MP Drivers](#)

Une fois les derniers pilotes MP Drivers installés, installez Canon IJ Network Tool.

Vous pouvez utiliser la machine sur un réseau sans avoir à reconfigurer l'ordinateur.

[Haut de la page](#) ↕

Guide d'utilisation avancée

Guide d'utilisation avancée > A propos des communications réseau > Dépannage > Désinstallation de Canon IJ Network Tool/Canon IJ Network Scan Utility

Désinstallation de Canon IJ Network Tool/Canon IJ Network Scan Utility

• Désinstallation de [Canon IJ Network Tool]

Suivez les étapes ci-dessous pour désinstaller [Canon IJ Network Tool] de votre ordinateur.

Important

- Même si Canon IJ Network Tool est désinstallé, vous pouvez imprimer sur le réseau et numériser depuis un ordinateur. Vous ne pouvez toutefois pas modifier les paramètres réseau ni utiliser l'emplacement de carte sur le réseau.
- Connectez-vous à un compte utilisateur bénéficiant de privilèges administrateur.

1. Cliquez sur Démarrer > Tous les programmes (ou Programmes) > Canon IJ Network Utilities > Canon IJ Network Tool > Programme de désinstallation.

2. Cliquez sur Oui lorsque le message de confirmation apparaît.

Lorsque le message vous demandant de redémarrer l'ordinateur s'affiche, cliquez sur OK pour le redémarrer.

Remarque

- Pour réinstaller Canon IJ Network Tool, désinstallez-le ainsi que Canon IJ Network Scan Utility, puis effectuez une Installation personnalisée à l'aide du *CD-ROM d'installation* et sélectionnez Canon IJ Network Tool pour les réinstaller.
- Vous pouvez également désinstaller Canon IJ Network Tool en double-cliquant sur le fichier CNMNUU.exe présent sur le *CD-ROM d'installation* ou dans le dossier où vous avez enregistré le programme d'installation téléchargé.
- Vous pouvez aussi utiliser la fonction Désinstaller un programme (ou Ajout/Suppression de programmes ou Ajout/Suppression d'applications) dans le Panneau de configuration pour désinstaller Canon IJ Network Tool.

• Désinstallation de Canon IJ Network Scan Utility

Suivez la procédure ci-dessous pour désinstaller Canon IJ Network Scan Utility de votre ordinateur.

Important

- Vous pouvez imprimer et numériser sur le réseau à partir d'un ordinateur même si Canon IJ Network Scan Utility est désinstallé. Toutefois, vous ne pouvez pas numériser sur le réseau à l'aide du panneau de contrôle de la machine.
- Connectez-vous à un compte utilisateur bénéficiant de privilèges administrateur.

1. Cliquez sur Démarrer > Tous les programmes (ou Programmes) > Canon IJ Network Utilities > Canon IJ Network Scan Utility > Programme de désinstallation.

2. Cliquez sur Oui lorsque le message de confirmation apparaît.

Lorsque le message vous demandant de redémarrer l'ordinateur s'affiche, cliquez sur OK pour le redémarrer.

Remarque

- Pour réinstaller Canon IJ Network Scan Utility, désinstallez-le ainsi que Canon IJ Network Tool, puis effectuez une Installation personnalisée à l'aide du *CD-ROM d'installation* et sélectionnez Canon IJ Network Tool pour les réinstaller.
- Vous pouvez également désinstaller Canon IJ Network Scan Utility en double-cliquant sur le fichier CNMNSU.exe présent sur le *CD-ROM d'installation* ou dans le dossier où vous avez enregistré le programme d'installation téléchargé.
- Vous pouvez aussi utiliser la fonction Désinstaller un programme (ou Ajout/Suppression de programmes ou Ajout/Suppression d'applications) dans le Panneau de configuration

pour désinstaller Canon IJ Network Scan Utility.

[Haut de la page ↕](#)

Guide d'utilisation avancée

Guide d'utilisation avancée > A propos des communications réseau > Dépannage > Impossible de monter l'emplacement de carte

Impossible de monter l'emplacement de carte

- ➔ La lettre du lecteur disponible ne peut pas être sélectionnée dans la boîte de dialogue Configuration réseau de l'emplacement de carte.
- ➔ Impossible de monter l'emplacement de carte à l'aide de Canon IJ Network Tool

La lettre du lecteur disponible ne peut pas être sélectionnée dans la boîte de dialogue Configuration réseau de l'emplacement de carte.

Dans cette boîte de dialogue, seules les lettres D à Z peuvent être sélectionnées en tant que lecteur réseau de l'emplacement de carte.

Lorsque l'emplacement de carte a été configuré pour être utilisé sur le réseau, vous ne pouvez pas sélectionner de lettre de lecteur. Si vous souhaitez affecter une autre lettre au lecteur réseau correspondant à l'emplacement de carte, vous devez le déconnecter du réseau, puis reconfigurer l'emplacement de carte à l'aide de Canon IJ Network Tool.

- ➔ Utilisation du logement pour carte sur un réseau

Impossible de monter l'emplacement de carte à l'aide de Canon IJ Network Tool

Si vous ne parvenez pas à monter l'emplacement de carte en vue de l'utiliser sur le réseau via Canon IJ Network Tool, suivez la procédure ci-dessous pour le monter manuellement.

- 1. Vérifiez le nom par défaut de la machine via l'option Informations réseau du menu Affichage de Canon IJ Network Tool.**

- 2. Cliquez sur Démarrer > Tous les programmes > Accessoires > Exécuter.**

Sous Windows XP et Windows 2000, cliquez sur Démarrer > Exécuter.

- 3. Saisissez « \\\xxxxxxx\ », puis cliquez sur OK.**

« xxxxxxxx » représente la chaîne de 12 caractères alphanumériques correspondant au nom par défaut. Par exemple, si le nom par défaut est « 000000847B6\canon_memory », il ne faudra saisir que « \\000000847B6\ ».



Remarque

- S'il est toujours impossible de monter l'emplacement de carte avec la méthode ci-dessus, saisissez l'adresse IP du périphérique au lieu des 12 caractères alphanumériques du nom par défaut et essayez à nouveau. Par exemple, tapez « \\192.168.1.1\ ». Si vous montez l'emplacement de carte avec l'adresse IP, vous devrez le refaire à chaque modification de l'adresse IP de la machine.

- 4. Lorsque l'icône  canon_memory s'affiche, cliquez dessus avec le bouton droit de la souris, puis sélectionnez Mapper le lecteur réseau.**

- 5. Sélectionnez la lettre du lecteur, puis cliquez sur Terminer.**

[Haut de la page](#) ↕

Guide d'utilisation avancée

Guide d'utilisation avancée > A propos des communications réseau > Dépannage > Impossible d'utiliser l'emplacement de carte

Impossible d'utiliser l'emplacement de carte

• Contrôle 1 : l'icône de l'emplacement de carte s'affiche-t-elle ?

Pour utiliser l'emplacement de carte sur le réseau, vous devez le monter en tant que lecteur réseau de l'ordinateur.

L'icône canon_memory (\\xxxxxxxxxxxx) (ou canon_memory sur 'xxxxxxxxxxxx'), accompagnée de la lettre d'unité, apparaît dans Ordinateur (ou Poste de travail).

- « xxxxxxxxxxxx » représente 12 caractères alphanumériques.
- Le nom de l'icône peut varier selon la version de langue de Windows que vous utilisez.

Si l'icône n'apparaît pas, montez l'emplacement de carte.

➔ [Montage du logement pour carte en tant que lecteur réseau](#)

• Contrôle 2 : la carte mémoire est-elle insérée dans l'emplacement de carte ?

Vérifiez qu'une carte mémoire est bien insérée dans l'emplacement de carte. Si ce n'est pas le cas, insérez-la.

Pour plus d'informations sur la procédure à suivre pour insérer une carte mémoire, reportez-vous à la section [Impression à partir d'une carte mémoire](#).

• Contrôle 3 : l'option Attribut lecture/écriture est-elle définie sur Ecr. depuis USB sur PC ?

Lorsque le paramètre Attribut lecture/écriture sous Param. périphérique est défini sur Ecr. depuis USB sur PC, vous ne pouvez pas accéder à la carte mémoire sur le réseau. Définissez le paramètre Attribut lecture/écriture sur Ecr. depuis USB sur PC pour écrire des données sur la carte mémoire sur le réseau.

➔ [Modification des paramètres de la machine à partir de l'écran LCD](#)

• Contrôle 4 : l'option Attribut lecture/écriture est-elle définie sur Lect. seule depuis PC ?

Lorsque le paramètre Attribut lecture/écriture sous Param. périphérique est défini sur Lect. seule depuis PC, vous pouvez lire mais pas écrire des données sur la carte mémoire. Pour pouvoir écrire des données sur la carte mémoire insérée dans l'emplacement de carte sur le réseau, définissez le paramètre Attribut lecture/écriture sur Ecr. depuis LAN sur PC.

➔ [Modification des paramètres de la machine à partir de l'écran LCD](#)

• Contrôle 5 : un autre ordinateur écrit-il des données sur la carte mémoire ?

Lorsqu'un ordinateur écrit un fichier sur la carte mémoire, il est impossible pour d'autres ordinateurs d'y accéder. Patientez un instant, puis essayez à nouveau.

[Haut de la page](#) ↕

Guide d'utilisation avancée

[Guide d'utilisation avancée](#) > [A propos des communications réseau](#) > [Dépannage](#) > Impossible d'accéder à la carte mémoire insérée dans l'emplacement de carte à l'aide de MP Navigator EX

Impossible d'accéder à la carte mémoire insérée dans l'emplacement de carte à l'aide de MP Navigator EX

Si le message « Impossible d'accéder à la carte mémoire » s'affiche lorsque vous cliquez sur Carte mémoire sous Numériser/Importer documents ou images dans MP Navigator EX, validez le message et cliquez sur Réessayer. Si ce message s'affiche à nouveau, montez l'emplacement de carte en tant que lecteur réseau. Pour plus d'informations sur le montage de l'emplacement de carte, reportez-vous à la section [Montage de l'emplacement de carte en tant que lecteur réseau](#). Vérifiez que l'icône de l'emplacement de carte s'affiche dans Ordinateur (ou Poste de travail), et essayez d'y accéder à l'aide de MP Navigator EX.

[Haut de la page](#) ↕

Guide d'utilisation avancée

Guide d'utilisation avancée > A propos des communications réseau > Dépannage > Impossible d'accéder à l'emplacement de carte en raison de certains paramètres de sécurité définis sur l'ordinateur

Impossible d'accéder à l'emplacement de carte en raison de certains paramètres de sécurité définis sur l'ordinateur

- **Contrôle 1 : Assurez-vous que le paramètre Attribut lecture/écriture sous Param. périphérique est défini sur Ecr. depuis LAN sur PC.**
➔ [Modification des paramètres de la machine à partir de l'écran LCD](#)
- **Contrôle 2 : vérifiez que la carte mémoire est bien insérée dans l'emplacement de carte.**
- **Contrôle 3 : Désactivez la fonction de pare-feu Windows ou ouvrez le port 137:139 afin d'autoriser les communications avec la machine en suivant la procédure décrite ci-après.**

Pour plus d'informations sur les autres logiciels de sécurité, consultez les manuels d'instructions correspondants ou les instructions fournies par les fabricants respectifs.

Important

- Si vous désactivez la fonction de pare-feu, déconnectez le réseau d'Internet. Vous pouvez réaliser cette opération en configurant le point d'accès ou le routeur de sorte qu'il ne se connecte pas à Internet ou à un réseau étendu.

• **Pour désactiver le pare-feu Windows :**

1. Cliquez sur Démarrer > Panneau de configuration > Sécurité > Pare-feu Windows > Modifier les paramètres.

Sous Windows XP, cliquez sur Démarrer > Panneau de configuration > Centre de sécurité > Pare-feu Windows.

2. Sélectionnez Désactivé et cliquez sur OK.

• **Pour ouvrir le port 137:139 :**

1. Cliquez sur Démarrer > Panneau de configuration > Sécurité > Pare-feu Windows > Modifier les paramètres.

Sous Windows XP, cliquez sur Démarrer > Panneau de configuration > Centre de sécurité > Pare-feu Windows.

2. Cliquez sur l'onglet Exceptions, puis sur Ajouter un port.

3. Dans la boîte de dialogue Ajouter un port, saisissez les informations suivantes et cliquez sur OK.

Nom : entrez le nom de port de votre choix.

Numéro du port : saisissez 137.

Protocole : sélectionnez TCP.

4. Répétez les étapes 2 et 3.

Dans la boîte de dialogue Ajouter un port, entrez les mêmes informations qu'à l'étape 3 mais en sélectionnant UDP dans Protocole.

5. Suivez la même procédure pour ouvrir les autres ports (138UDP, 139TCP,

139TCP et 139UDP).

6. Vérifiez que les noms de ports ont été ajoutés sur la feuille Exceptions et cliquez sur OK.

- **Contrôle 4 : Attribuez au groupe de travail le nom WORKGROUP en suivant la procédure décrite ci-dessous.**

1. Cliquez avec le bouton droit de la souris sur Ordinateur ou (Poste de travail), sélectionnez Propriétés, puis cliquez sur Modifier les paramètres.

Sous Windows XP, cliquez avec le bouton droit de la souris sur Poste de travail, puis sélectionnez Propriétés.

2. Cliquez sur l'onglet Nom de l'ordinateur, puis sur Modifier.

3. Attribuez au groupe de travail le nom WORKGROUP, puis cliquez sur OK.

- **Contrôle 5 : Déconnectez le lecteur réseau de l'emplacement de carte et montez-le à nouveau en suivant la procédure ci-après.**

1. Cliquez avec le bouton droit sur Ordinateur (ou Poste de travail) et sélectionnez Déconnecter un lecteur réseau.

2. Sélectionnez le lecteur réseau à déconnecter et cliquez sur OK.

3. Remontez l'emplacement de carte à l'aide de Canon IJ Network Tool.

➡ Utilisation du logement pour carte sur un réseau

[Haut de la page ↕](#)

Guide d'utilisation avancée

[Guide d'utilisation avancée](#) > [A propos des communications réseau](#) > [Dépannage](#) > La date de modification des fichiers change lors de leur enregistrement sur la carte mémoire via le réseau

La date de modification des fichiers change lors de leur enregistrement sur la carte mémoire via le réseau

- **Contrôle: Canon IJ Network Scan Utility s'exécute-t-il ?**

Si vous enregistrez des fichiers sur une carte mémoire via un réseau alors que Canon IJ Network Scan Utility n'est pas en cours d'exécution, la date modifiée des fichiers sera modifiée. Veillez à lancer Canon IJ Network Scan Utility avant d'écrire les fichiers sur une carte mémoire via le réseau.

[Haut de la page](#) ↕

Guide d'utilisation avancée

[Guide d'utilisation avancée](#) > [A propos des communications réseau](#) > [Annexe](#)

Annexe

- ➔ [Restrictions](#)
- ➔ [Valeurs initiales réglées en usine \(réseau\)](#)
- ➔ [Utilisation du logement pour carte sur un réseau](#)

[Haut de la page](#) ↕

Guide d'utilisation avancée

[Guide d'utilisation avancée](#) > [A propos des communications réseau](#) > [Annexe](#) > [Restrictions](#)

Restrictions

Si vous utilisez une imprimante sur le réseau sans fil, l'imprimante peut reconnaître les systèmes sans fil voisins et il convient que vous définissiez une clé réseau (WEP ou WPA) au point d'accès pour chiffrer la transmission sans fil.

La communication sans fil avec un produit non conforme à la norme Wi-Fi ne peut pas être garantie.

La connexion d'un trop grand nombre d'ordinateurs risque de nuire aux performances de l'imprimante, telles que la vitesse d'impression.

Lorsque vous numérisez le document sur le réseau à l'aide du panneau de contrôle de la machine, jusqu'à cinq noms d'ordinateur s'affichent sur l'écran LCD de la machine. Si la machine est connectée à six ordinateurs ou plus, procédez à la numérisation à partir de l'ordinateur.

[Haut de la page](#) ↕

Guide d'utilisation avancée

Guide d'utilisation avancée > A propos des communications réseau > Annexe > Valeurs initiales réglées en usine (réseau)

Valeurs initiales réglées en usine (réseau)

Réseau sans fil	Actif
Mode de communication	Infrastructure
SSID	BJNPSETUP
Chiffrement des données	Désactiver
Paramètres TCP/IP	Obtenir l'adresse IP automatiquement
Réseau filaire	Inactif
Paramètres TCP/IP	Obtenir l'adresse IP automatiquement

[Haut de la page](#) ↕

Guide d'utilisation avancée

Guide d'utilisation avancée > A propos des communications réseau > Annexe > Utilisation du logement pour carte sur un réseau

Utilisation du logement pour carte sur un réseau

- ➔ Vérification du montage du logement pour carte
- ➔ Montage du logement pour carte en tant que lecteur réseau
- ➔ Restrictions concernant l'utilisation du logement pour carte sur un réseau

Vérification du montage du logement pour carte

Le logement pour carte doit être monté pour une utilisation en réseau.

Lorsque le logement pour carte est monté, l'icône suivante s'affiche dans Ordinateur (ou Poste de travail). Si l'icône n'apparaît pas, reportez-vous à la section [Impossible d'utiliser le logement pour carte](#).

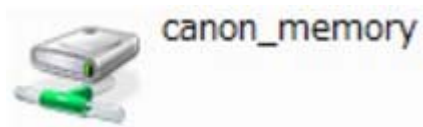

Si ces icônes n'apparaissent pas, cela signifie que le lecteur réseau du logement pour carte n'a pas encore été monté. Pour plus d'informations sur le montage du logement pour carte, reportez-vous à la section [Montage du logement pour carte en tant que lecteur réseau](#).

Montage du logement pour carte en tant que lecteur réseau

1. Démarrez Canon IJ Network Tool.

Double-cliquez sur l'icône  Canon IJ Network Tool sur le bureau. Vous pouvez également cliquer sur Démarrer > Tous les programmes (ou Programmes) > Canon IJ Network Utilities > Canon IJ Network Tool > Canon IJ Network Tool pour démarrer l'outil.

2. Sélectionnez la machine.

3. Sélectionnez Entretien dans le menu Paramètres.

4. Cliquez sur Installation.

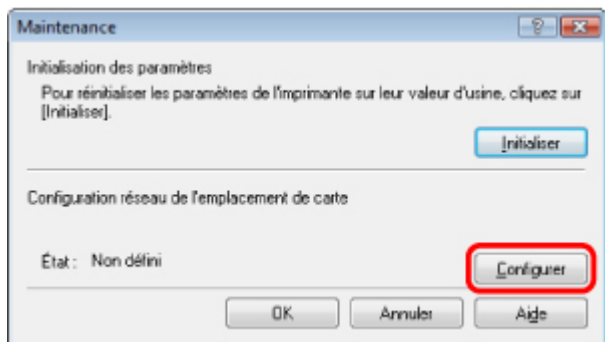

5. Indiquez la lettre du lecteur, puis cliquez sur OK.

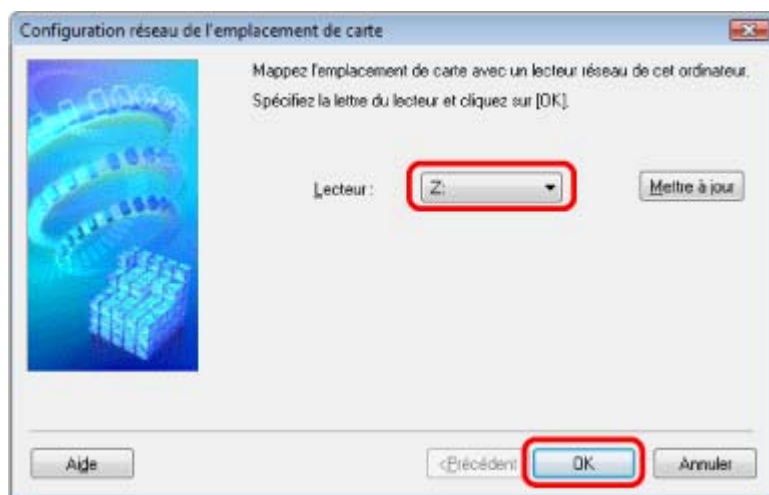

6. Vérifiez que l'icône  canon_memory de l'emplacement de carte apparaît sur Ordinateur (ou Poste de travail).

Remarque

- Si vous ne parvenez pas à monter le logement pour carte correctement, reportez-vous à la section [Impossible de monter le logement pour carte](#).

Restrictions concernant l'utilisation du logement pour carte sur un réseau

- Le logement pour carte peut être partagé par plusieurs ordinateurs si la machine est connectée à un réseau. Plusieurs ordinateurs peuvent lire simultanément les fichiers stockés sur une carte mémoire insérée dans le logement pour carte. Cependant, lorsqu'un ordinateur écrit sur un fichier dans la carte mémoire, il est impossible pour d'autres ordinateurs d'y accéder.
- Si votre ordinateur rejoint un domaine, le logement pour carte peut ne pas être monté en tant que lecteur réseau.
- Si vous utilisez la carte mémoire qui a stocké de gros fichiers ou de nombreux fichiers, une grande quantité d'accès à la carte peut être généré. Dans ce cas, le fonctionnement de la carte mémoire peut être impossible ou ralenti. Procédez une fois que le voyant d'accès de la machine est allumé.
- Lorsque vous accédez au lecteur réseau correspondant à l'emplacement de carte sur le réseau, les noms de fichier comprenant moins de huit lettres minuscules (sans compter l'extension) peuvent s'afficher en majuscules. Par exemple, le nom de fichier "abcdefg.doc" peut devenir "ABCDEFGG.DOC", tandis que "AbcdeFG.doc" restera identique. Le fichier n'est pas renommé, il est seulement identifié différemment.
- Lorsque le paramètre Attribut lecture/écriture de la machine est défini sur Ecr. depuis USB sur PC, vous ne pouvez pas accéder au lecteur réseau du logement pour carte. En revanche, lorsque ce paramètre est défini sur Ecr. depuis LAN sur PC, le logement pour carte n'est pas détecté via USB. Assurez-vous que le paramètre Attribut lecture/écriture est défini correctement selon votre type de connexion. Sélectionnez Lect. seule depuis PC pour lire des fichiers d'une carte mémoire via USB ou sur un réseau. Ce paramètre ne permet toutefois pas d'enregistrer des fichiers sur une carte mémoire. Pour plus d'informations sur la modification des paramètres de la machine, reportez-vous à la section [Modification des paramètres de la machine à partir de l'écran LCD](#).
- Lorsque le paramètre Attribut lecture/écriture de la machine est défini sur Ecr. depuis LAN sur PC, vous pouvez enregistrer des fichiers sur une carte mémoire à partir d'un ordinateur connecté au réseau. Notez toutefois que cela peut augmenter le risque d'infection virale ou d'accès non autorisé à la carte mémoire.

Il est conseillé d'utiliser la fonction de contrôle d'accès de la machine ou d'établir une connexion à Internet via un routeur. Pour plus d'informations sur l'utilisation d'un routeur, contactez votre fournisseur d'accès Internet ou le fabricant du périphérique réseau.

- **Si vous enregistrez des fichiers sur une carte mémoire via un réseau alors que Canon IJ Network Scan Utility n'est pas en cours d'exécution, la date modifiée des fichiers risque de ne pas être correcte. Veillez à lancer Canon IJ Network Scan Utility avant d'écrire les fichiers sur une carte mémoire via le réseau. Pour plus d'informations sur l'utilisation de Canon IJ Network Scan Utility, consultez l'aide en ligne de l'utilitaire.**



Remarque

- Si un des problèmes suivants se produit lors de l'utilisation du logement pour carte en tant que lecteur réseau sur un réseau, reportez-vous à la section [Impossible d'utiliser le logement pour carte](#).
 - Impossible d'accéder au logement pour carte après validation de la configuration réseau du logement
 - Le logement pour carte autorise la lecture, mais pas l'écriture de la carte mémoire
 - Le logement pour carte est déconnecté
 - La date de modification des fichiers change lors de leur sauvegarde sur le logement pour carte utilisé comme lecteur réseau
-

Guide d'utilisation avancée

[Guide d'utilisation avancée](#) > [A propos des communications réseau](#) > [Glossaire](#)

Glossaire

[➔ A propos des termes techniques](#)

[➔ A](#)

[➔ C](#)

[➔ D](#)

[➔ F](#)

[➔ I](#)

[➔ K](#)

[➔ L](#)

[➔ M](#)

[➔ O](#)

[➔ P](#)

[➔ R](#)

[➔ S](#)

[➔ T](#)

[➔ U](#)

[➔ W](#)

[Haut de la page ↕](#)

Guide d'utilisation avancée

Guide d'utilisation avancée > A propos des communications réseau > Glossaire > A propos des termes techniques

A propos des termes techniques

Cette section décrit les termes techniques utilisés dans ce manuel.

- ➔ A
- ➔ C
- ➔ D
- ➔ F
- ➔ I
- ➔ K
- ➔ L
- ➔ M
- ➔ O
- ➔ P
- ➔ R
- ➔ S
- ➔ T
- ➔ U
- ➔ W

A

- **Point d'accès (Access Point)**

Émetteur-récepteur ou station de base sans fil recevant des informations de la part de clients /de la machine sans fil et les retransmettant. Indispensable dans un réseau de type infrastructure.

- **Ad-hoc**

Configuration de l'ordinateur client et de la machine dans laquelle la communication sans fil intervient d'homologue à homologue, c'est-à-dire que tous les clients ayant le même SSID/nom réseau communiquent directement entre eux. Aucun point d'accès n'est requis. Cette machine ne prend pas en charge la communication ad-hoc.

- **Mot de passe d'administrateur (Admin Password)**

Mot de passe d'administration permettant de limiter l'accès aux utilisateurs réseau. Il est nécessaire pour accéder à l'imprimante et modifier ses paramètres.

- **AES**

Méthode de chiffrement rendue obligatoire par WPA2, mais facultative pour WPA. Algorithme de chiffrement fort adopté par les organisations gouvernementales américaines pour le traitement des données.

- **Refus du nom ANY (ANY-rejection)**

Caractéristique d'un point d'accès lui permettant de se soustraire à et/ou de refuser la connexion avec des clients dont le SSID/nom de réseau est défini sur "ANY".

- **Méthode d'authentification (Authentication Method)**

Méthode utilisée par un point d'accès pour authentifier une imprimante avant qu'il ne communique avec par le biais d'un réseau sans fil.

Pour WPA/WPA2, la méthode d'authentification est PSK.

La méthode peut être sélectionnée dans Auto, Système ouvert ou Clé partagée. Les mêmes paramètres doivent être spécifiés entre le point d'accès et la machine.

- Auto
 - L'imprimante change automatiquement de méthode d'authentification pour que celle-ci corresponde à celle du point d'accès.
- Système ouvert

Dans cette méthode d'authentification, le partenaire de communication est authentifié sans clé WEP même si Utiliser WEP est sélectionné.

- **Clé partagée**

Dans cette méthode d'authentification, le partenaire de communication est authentifié à l'aide de la clé WEP définie pour le chiffrement.

C

- **Canal**

Canal de fréquence pour la communication sans fil. En mode infrastructure, le canal est automatiquement réglé pour correspondre à celui défini pour le point d'accès. Cette machine prend en charge les canaux 1 à 13. Il est à noter que le nombre de canaux pouvant être utilisés pour un réseau sans fil varie d'une région ou d'un pays à l'autre.

D

- **Passerelle par défaut (Default Gateway)**

Passerelle d'un réseau qu'un ordinateur utilise pour entrer dans un autre réseau si aucune passerelle n'est spécifiée. Une passerelle retransmet les données entre les terminaux et achemine les données transférées vers le terminal cible.

- **Fonctionnalité du serveur DHCP (DHCP server functionality)**

Le routeur ou le point d'accès attribue automatiquement une adresse IP à chaque démarrage de l'imprimante ou d'un ordinateur sur un réseau.

F

- **Pare-feu (Firewall)**

Système empêchant l'accès illégal d'un ordinateur n'appartenant pas au réseau. Pour profiter de cette fonction, vous pouvez utiliser le pare-feu d'un routeur haut débit ou le logiciel de sécurité de l'ordinateur.

I

- **IEEE 802.11b**

Norme internationale relative aux réseaux sans fil utilisant la gamme de fréquence 2,4 GHz avec un débit de plus de 11 Mbps.

- **IEEE 802.11g**

Norme internationale relative aux réseaux sans fil utilisant la gamme de fréquence 2,4 GHz avec un débit de plus de 54 Mbps. Elle est compatible avec la norme 802.11b.

- **Infrastructure**

Configuration d'un ordinateur client et de la machine dans laquelle toutes les communications sans fil passent par un point d'accès.

- **Adresse IP (IP Address)**

Numéro unique composé de quatre parties séparées par des points. Chaque périphérique réseau connecté à Internet possède une adresse IP. Exemple : 192.168.0.1

- **IPv4/IPv6**

Protocoles interréseau/intercouche utilisés sur Internet. IPv4 utilise des adresses 32 bits tandis que IPv6 utilise des adresses 128 bits.

K

- **Format de clé (Key Format)**

Sélectionnez ASCII ou Hexa comme format de clé WEP. Le caractère pouvant être utilisé pour la clé WEP varie selon les formats de clé sélectionnés.

- ASCII

Spécifiez une chaîne de 5 à 13 caractères alphanumériques, y compris le trait de soulignement "_". Le format est sensible à la casse.

- **Hexa**

Spécifiez une chaîne de 10 ou 26 chiffres contenant des caractères hexadécimaux (0 à 9, A à F et a à f).

- **ID de clé (Key ID)**

Si plusieurs clés de chiffrement sont définies pour un point d'accès, sélectionnez un numéro de clé (index) utilisé pour la transmission à partir d'un point d'accès compris entre 1 et 4.

- **Longueur de clé (Key Length)**

Longueur de la clé WEP. Sélectionnez 64 bits ou 128 bits. Plus une clé est longue, plus elle est complexe.

L

- **Qualité de la liaison (Link Quality)**

L'état de la connexion entre le point d'accès et l'imprimante (à l'exclusion des interférences) est indiquée sous forme d'une valeur comprise entre 0 et 100 %.

M

- **Adresse MAC (MAC Address)**

Egalement appelée adresse physique. Identificateur matériel unique et permanent attribué aux périphériques réseau par leur constructeur. Les adresses MAC ont une longueur de 48 bits et sont sous forme de numéro hexadécimal séparé par des deux-points. Ex. : 11:22:33:44:55:66. Pour vérifier l'adresse MAC de cette machine, reportez-vous à la section [Vérification de l'adresse IP ou MAC de la machine](#).

O

- **Etat de fonctionnement (Operation Status)**

Indique si l'imprimante peut être utilisée.

P

- **PSK**

Méthode de chiffrement de WPA/WPA2, utilisant une clé pré-partagée.

R

- **Routeur**

Passerelle d'un réseau qu'un ordinateur utilise pour entrer dans un autre réseau si aucune passerelle n'est spécifiée. Une passerelle retransmet les données entre les terminaux et achemine les données transférées vers le terminal cible.

S

- **Puissance du signal (Signal Strength)**

La puissance du signal reçu par l'imprimante depuis le point d'accès est indiquée par une valeur comprise entre 0 et 100 %.

- **SSID**

Etiquette unique permettant de faire la distinction entre les réseaux sans fil. La machine et tous les clients d'un réseau sans fil doivent utiliser le même SSID afin de communiquer entre eux. Le SSID peut contenir jusqu'à 32 caractères alphanumériques. Le SSID peut également être désigné par son nom réseau.

- **Furtif (Stealth)**

En mode furtif, un point d'accès se cache en ne diffusant pas son SSID. Le client doit indiquer le SSID défini sur le point d'accès pour le détecter.

- **Masque de sous-réseau (Subnet Mask)**

Numéro utilisé pour indiquer quelle partie de l'adresse IP fait référence au réseau et quelle partie désigne l'hôte.

Exemple :

Adresse IP : 192.168.127.123

Masque de sous-réseau : 255.255.255.0

Adresse du masque de sous-réseau : 192.168.127.0

T

- **TCP/IP**

Suite de protocoles de communication utilisée pour connecter des hôtes à Internet. Ce protocole permet à différents terminaux de communiquer entre eux.

- **TKIP**

Méthode de chiffrement utilisée par WPA/WPA2. Utilise le chiffrement et modifie automatiquement les clés cryptographiques à intervalles fixes.

U

- **USB**

Interface série conçue pour vous permettre de permuter à chaud des périphériques, par exemple, en les branchant et les débranchant sans mise hors tension.

W

- **WCN (Windows Connect Now)**

Les utilisateurs exécutant Windows Vista peuvent facilement créer des paramètres de configuration réseau et les transmettre au point d'accès à l'aide de la mémoire flash USB.

- **WEP**

La transmission est chiffrée à l'aide d'une clé WEP que vous avez spécifiée.

- **Clé WEP (WEP Key)**

Clé de sécurité partagée utilisée pour chiffrer et déchiffrer les données envoyées sur des réseaux sans fil. Cette imprimante prend en charge une longueur de clé de 64 bits ou 128 bits, un format de clé ASCII ou Hexadécimal et un numéro de clé compris entre 1 et 4.

- **Wi-Fi**

Association internationale certifiant l'interopérabilité des produits de réseau sans fil en s'appuyant sur la spécification IEEE 802.11.

Cette machine est un produit agréé Wi-Fi.

- **Réseau sans fil (Wireless LAN)**

Réseau, qui au lieu d'être raccordé par des câbles physiques, est connecté grâce à une technologie sans fil, telle que Wi-Fi.

- **WPA**

Infrastructure de sécurité annoncée par Wi-Fi Alliance en octobre 2002. Permet aux clés cryptographiques d'être modifiées automatiquement à intervalles réguliers et aux points d'accès de procéder à l'authentification utilisateur.

- **Authentification**

WPA définit les méthodes d'authentification suivantes : PSK pouvant être utilisé sans serveur d'authentification, plus WPA-802.1x, ne nécessitant pas de serveur d'authentification.

Cette machine prend en charge WPA-PSK.

- **Phrase de passe**

Cette clé chiffrée est utilisée pour effectuer l'authentification WPA-PSK.

Il convient que la phrase de passe soit une chaîne comportant 8 à 63 caractères alphanumériques ou une valeur hexadécimale à 64 chiffres.

- **WPA2**

Infrastructure de sécurité conçue par Wi-Fi Alliance en septembre 2004 en tant que version ultérieure de WPA. Propose un mécanisme de chiffrement plus fort par le biais de la méthode Advanced Encryption Standard (AES).

- **Authentification**

WPA définit les méthodes d'authentification suivantes : PSK pouvant être utilisé sans serveur d'authentification, plus WPA2-802.1x, ne nécessitant pas de serveur d'authentification.

Cette machine prend en charge WPA2-PSK.

- **Phrase de passe**

Cette clé chiffrée est utilisée pour effectuer l'authentification WPA2-PSK.

Il convient que la phrase de passe soit une chaîne comportant 8 à 63 caractères alphanumériques ou une valeur hexadécimale à 64 chiffres.

- **WPS (Wi-Fi Protected Setup)**

WPS est une norme permettant de mettre en place facilement et de manière sécurisée un réseau sans fil.

Deux principales méthodes sont utilisées dans Wi-Fi Protected Setup :

Saisie de PIN : méthode d'installation obligatoire de tous les périphériques certifiés WPS

Bouton poussoir (PBC) : bouton poussoir réel présent sur le matériel ou bouton poussoir simulé dans le logiciel.

[Haut de la page ↕](#)