

Canon

CANON INC.

30-2 Shimomaruko 3-chome, Ohta-ku, Tokyo 146-8501, Japan

Europe, Afrique et Moyen-Orient

CANON EUROPA N.V.

PO Box 2262, 1180 EG Amstelveen, The Netherlands

CANON (UK) LTD

For technical support, please contact the Canon Help Desk:
P.O. Box 431, Wallington, Surrey, SM6 0XU, UK
Tel: (08705) 143723 Fax: (08705) 143340
email: customer.services@cbs.canon.co.uk

CANON COMMUNICATION & IMAGE FRANCE S.A.

102 Avenue du Général de Gaulle,
92257 LA GARENNE COLOMBES CEDEX, France
Tél : 01.41.99.70.70 Fax : 01.41.99.79.50
<http://www.canon.fr>

CANON DEUTSCHLAND GMBH

Postfach 100401, 47704 Krefeld, Germany
Customer Hotline: (02151) 349-555
www.canon.de

CANON ITALIA S.P.A.

Palazzo L, Strada 6, 20089 Milanofiori - Rozzano (MI), Italy
Tel: 02/8248.1 Fax: 02/8248.4604
Pronto Canon: 02/8249.2000
E-mail: supporto@canon.it
<http://www.canon.it>

CANON ESPAÑA S.A.

C/Joaquin Costa, 41 - 28002 Madrid, Spain
Tel: (91) 538 4500 Fax: (91) 411 5448
Tel. Atención al Cliente: 901.301.301
Help Desk: 906.30.12.55
E-mail: helpdesk1@btlink.net

CANON BELGIUM N.V. / S.A.

Bessenveldstraat 7, B - 1831 Diegem, Belgium
Tel.: (02) 722.04.11 Fax: (02) 721.32.74
Helpdesk : 0900-10627
<http://www.canon.be>

CANON LUXEMBOURG S.A.

Rue des Joncs 21, L-1818 Howald, Luxembourg
Tel.: (352) 48 47 961 Fax: (352) 48 47 96232
Helpdesk : 900-74100
<http://www.canon.lu>

CANON NEDERLAND N.V.

Neptunusstraat 1, 2132 JA Hoofddorp, The Netherlands
Tel.: 023 - 5 670 123 Fax: 023 - 5 670 124
Helpdesk: 023 - 5 681 681
<http://www.canon.nl>

CANON DANMARK A/S

1, Knud Høeigaards Vej, DK-2860 Soeborg, Denmark
Phone: +45 44 88 26 66
E-mail: helpdesk@canon.dk
<http://www.canon.dk>

CANON NORGE as

Hallagerbakken 110, Postboks 33, Holmlia, 1201 Oslo, Norway
Tlf: 22 62 93 21 Faks: 22 62 06 15
E-mail: helpdesk@canon.no
<http://www.canon.no>

Finlande

CANON OY

Huopalahdentie 24, 00350 Helsinki, Finland
Puhelin: 010 54420 Fax 010 544 4382
HelpDesk 0600 0 22606 (1,67 euroa/min + pvm)
Sähköposti: helpdesk@canon.fi
<http://www.canon.fi>

CANON SVENSKA AB

Gustav III:s Boulevard 26, S-169 88 Solna, Sweden
Helpdesk: 08-744 86 20 Fax 08-744 8527
<http://www.canon.se>

CANON (SCHWEIZ) AG

Industriestrasse 12, 8305 Dietlikon, Switzerland
Consumer Imaging Group
Tel. 01-835-61 61 Fax 01-835-64 68
Hotline 0900 57 55 20 (CHF 2.13/min)
<http://www.canon.ch>

Autriche

CANON GES.M.B.H.

Zetschegasse 11, A - 1230 Wien, Austria
Helpdesk Tel.: 01 66 146 412
Fax: 01 66 146 308
<http://www.canon.at>

Portugal

SEQUE SOC.NAC.EQUIP., LDA.

Pr. Alegria, 58-2° C, 1269-149 Lisboa, Portugal
Tel: +0121 324 28 30 Fax: +0121 347 27 51
<http://www.seque.pt>

FRANÇAIS

Canon

Canon

DIGITAL CAMERA

PowerShot S45

Guide d'utilisation de l'appareil photo

PowerShot S45

DIGITAL CAMERA

Guide d'utilisation de l'appareil photo



- Veuillez commencer par lire la section « Consignes de sécurité » à la page 4 de ce manuel.
- Pour plus d'informations sur l'installation des logiciels et le téléchargement d'images, veuillez vous reporter au *Guide de démarrage des logiciels*.
- Veuillez également lire le guide d'utilisation de l'imprimante fourni avec votre imprimante Canon.

Exif Print



BUBBLE JET DIRECT

Diagramme et guides de référence

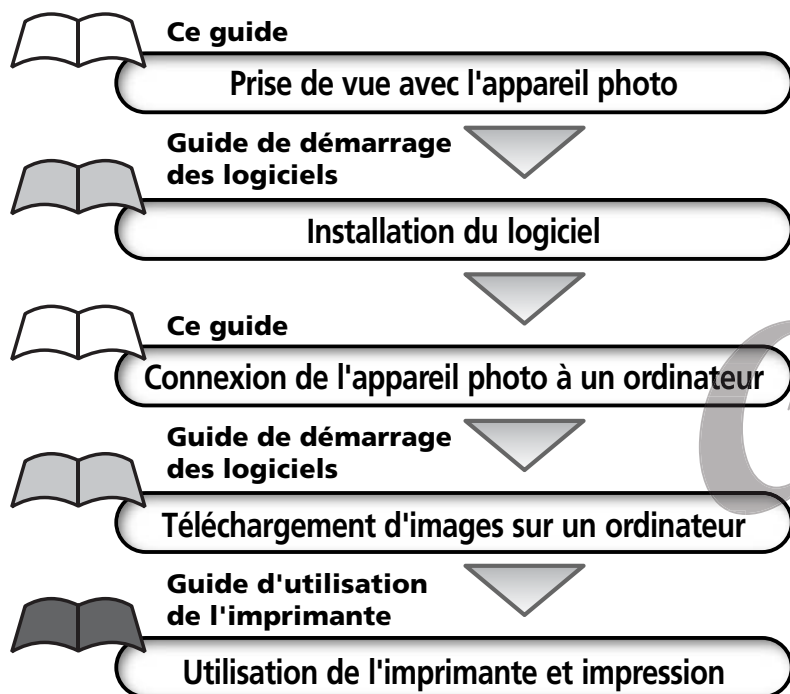

		AUTO											Page de référence
Cadre AF	Auto	● ⁽¹⁾	● ⁽¹⁾	● [*]	● ⁽¹⁾	● ⁽¹⁾	● ⁽¹⁾	● ⁽¹⁾	● ⁽¹⁾	● ⁽¹⁾	● ⁽¹⁾	● ⁽¹⁾	74
	Point de centrage	●	●	●	●	●	●	●	●	●	●	●	
	Manuel	–	–	–	–	–	–	–	–	●	●	●	
Mise au point manuelle	MF	–	●	●	●	●	●	●	●	●	●	●	100
Mode Macro		●	●	–	●	●	●	●	●	●	●	●	63
Zoom numérique	On	●	●	●	●	●	●	●	●	●	●	●	65
	Off	● [*]	● [*]	● [*]	● [*]	● [*]	● [*]	● [*]	● [*]	● [*]	● [*]	● [*]	
Compensation d'exposition		–	●	●	●	●	●	▲	●	●	●	–	79
Système de mesure de lumière	Mesure évaluative	●	●	●	●	●	●	●	●	●	●	● ⁽⁸⁾	77
	Prédominance centrale	–	–	–	–	–	–	–	–	●	●	● ⁽⁸⁾	
	Mesure spot	–	–	–	–	–	–	–	–	●	●	● ⁽⁸⁾	
	Centre	–	–	–	–	–	–	–	–	● [*]	● [*]	● [*]	
	Zone AF	–	–	–	–	–	–	–	–	●	●	●	
Mémor. d'exp. auto/Mémor. d'exp. du flash		–	–	–	–	–	–	–	–	●	●	●	90/92
Bracketing	AEB	–	–	–	–	–	–	–	–	●	●	●	86/88
	Focus-BKT	–	–	–	–	–	–	–	–	● ⁽²⁾	● ⁽²⁾	● ⁽²⁾	
Balance Blancs ⁽³⁾	WB	– ⁽⁴⁾	●	●	●	●	●	▲	● ⁽⁵⁾	●	●	●	80
Effet photo		–	●	●	●	●	●	▲	●	●	●	●	83
	Contraste/ Netteté/Saturation	–	–	–	–	–	–	–	–	●	●	●	
Vitesse ISO	ISO	– ⁽⁶⁾	– ⁽⁶⁾	– ⁽⁶⁾	– ⁽⁶⁾	– ⁽⁶⁾	– ⁽⁶⁾	– ⁽⁶⁾	– ⁽⁶⁾	●	●	●	85
Rotation	On	● [*]	● [*]	● [*]	● [*]	● [*]	● [*]	▲ [*]	–	● [*]	● [*]	● [*]	103
	Off	●	●	●	●	●	●	▲	–	●	●	●	

- * Paramètre par défaut.
- La sélection du paramètre est possible.
- ▲ Le paramètre peut uniquement être sélectionné pour la première image.
- La sélection du paramètre est impossible.
- (Zone grisée) Le paramètre reste effectif même lorsque l'appareil est mis hors tension.

Les valeurs par défaut des paramètres modifiés par l'utilisation des menus et des boutons peuvent être restaurées toutes en même temps, à l'exception de [Date/Heure], [Langue] et [Système vidéo] (p. 141).

- (1) En mode Macro, le cadre AF est réglé sur le centre.
- (2) Ne peut être défini qu'en mode de mise au point manuelle.
- (3) Les effets photo [Sepia] et [Noir et blanc] ne peuvent pas être sélectionnés.
- (4) La balance des blancs est réglée sur [AUTO].
- (5) Il est impossible de définir le flash pour la balance des blancs.
- (6) La vitesse ISO est automatiquement définie par l'appareil.
- (7) ISO [AUTO] ne peut pas être sélectionné.
- (8) Il est impossible de définir le système de mesure de la lumière en mode M. En mode P, Tv ou Av, le dernier système de mesure de la lumière sélectionné est pris en compte.

Précautions

Cet appareil photo numérique est conçu pour fonctionner de façon optimale lorsqu'il est utilisé avec des accessoires d'appareil photo numérique de marque Canon authentiques (« Accessoires de marque Canon »). Vous pouvez utiliser des accessoires d'une marque autre que Canon avec cet appareil photo numérique. Toutefois, Canon n'offre aucune garantie et n'est pas responsable pour les dommages causés par l'utilisation d'accessoires d'une marque autre que Canon.

Température du boîtier de l'appareil photo

Si vous utilisez l'appareil pendant un temps assez long, son boîtier risque de chauffer. Tenez compte de cette remarque et prenez les précautions nécessaires lorsque vous utilisez l'appareil de façon prolongée.

A propos de l'écran LCD

L'écran LCD est produit grâce à des techniques de fabrication de très haute précision. Plus de 99,99 % des pixels répondent à la spécification demandée. Moins de 0,01 % des pixels peuvent parfois ne pas fonctionner ou s'afficher sous la forme de points noirs ou rouges. Cela n'a aucune incidence sur l'image prise et ne constitue nullement un défaut de fonctionnement.

Format vidéo

Veuillez régler le format du signal vidéo de l'appareil photo en fonction de celui utilisé dans votre région avant de l'utiliser avec un écran de télévision (p. 154).

Paramètres de langue

Veuillez vous reporter à la page 23 pour modifier les paramètres de langue.

Veuillez lire la section « A lire en priorité » (p. 4) avant d'utiliser l'appareil photo.

Chargement de la pile de sauvegarde de Date/Heure

- L'appareil photo comporte une pile intégrée rechargeable au lithium qui sauvegarde la date, l'heure et d'autres réglages de l'appareil. Cette pile se recharge lorsque la batterie principale est insérée dans l'appareil photo. Lorsque vous venez d'acquérir l'appareil photo, insérez-y une batterie chargée ou utilisez le Kit adaptateur secteur (vendu séparément) pendant au moins 4 heures pour charger la pile de sauvegarde de la date et de l'heure. Elle se chargera même lorsque l'appareil photo est mis hors tension.
- Si le menu Réglage Date et Heure apparaît lorsque l'appareil photo est mis sous tension, cela signifie que la charge de la pile de sauvegarde de date/heure est insuffisante. Rechargez-la selon la description ci-dessus.

Avertissement

- Canon s'est efforcé de garantir au maximum l'exactitude et l'exhaustivité des informations contenues dans ce manuel, mais ne peut être tenu responsable des éventuelles erreurs ou omissions.
- Canon Inc. se réserve le droit de modifier à tout moment les caractéristiques du matériel et des logiciels décrits, sans avis préalable.
- Ce manuel ne peut être reproduit, transmis, transcrit, enregistré sur un système de stockage ou traduit dans une langue quelconque, sous quelque forme et par quelque moyen que ce soit, sans l'autorisation écrite préalable de Canon Inc.
- Canon Inc. n'offre aucune garantie pour les dommages résultant de la perte ou de l'altération de données par suite d'une erreur d'utilisation ou d'un dysfonctionnement de l'appareil, du logiciel, des cartes mémoire flash compacte (Cartes CF), des ordinateurs personnels, des périphériques, ou de l'utilisation de cartes mémoire flash compacte provenant d'autres fabricants que Canon.

Marques déposées

- Canon, PowerShot et Bubble Jet sont des marques commerciales de Canon Inc.
- CompactFlash est une marque déposée de SanDisk Corporation.
- iBook et iMac sont des marques déposées d'Apple Computer Inc.
- Macintosh, PowerBook, Power Macintosh et QuickTime sont des marques déposées d'Apple Computer Inc. aux Etats-Unis et dans d'autres pays.
- Microsoft, Windows et Windows NT sont des marques déposées ou des marques de Microsoft Corporation aux Etats-Unis et/ou dans d'autres pays.
- Les autres noms et produits non mentionnés ci-dessus sont des marques ou des marques déposées appartenant à leurs propriétaires respectifs.

A propos de ce guide d'utilisation de l'appareil photo

Symboles utilisés



: Ce signe indique des problèmes pouvant affecter le fonctionnement de l'appareil photo.



: Ce signe indique des rubriques supplémentaires pouvant vous aider pour les procédures de fonctionnement de base.

Vous avez des questions ? Consultez d'abord cette rubrique.

- Comment parcourir les menus ?

Sélection des menus et des paramètres (p. 36)

- Quels paramètres sont disponibles sous chaque fonction ?

et

Mes paramètres seront-ils conservés une fois l'appareil photo hors tension ?

Fonctions disponibles dans chaque mode de prise de vue (p. 180)

- Qu'en est-il de l'impression ?

A propos de l'impression (p. 122)

- Quelles sont les fonctions disponibles via les menus ?

Menu Enreg. (p. 148)

Menu Lecture (p. 150)

Menu Configurer (p. 151)

Menu Mon profil (p. 155)

A propos de l'index à encoches

Introduction succincte destinée aux nouveaux utilisateurs qui veulent prendre des photos dans un premier temps, puis approfondir leurs connaissances plus tard. Cette section explique comment faire fonctionner l'appareil photo et commencer à prendre des photos et à les lire.

Guide de démarrage rapide

Présente tous les composants de l'appareil photo et explique comment charger les batteries, utiliser le déclencheur et d'autres fonctions de base. Cette section indique également comment définir la première image, le son de départ et de son du déclencheur de l'appareil photo.

Préparation de l'appareil photo, Fonctions de base

Décrit comment prendre des photos avec l'appareil, en détaillant chaque mode de prise de vue et l'utilisation des diverses fonctions de prise de vue de l'appareil.

Prise de vue

Explique comment visualiser des photos prises ou sélectionner des paramètres de lecture, comment protéger les images ou les effacer et comment modifier des vidéos.

Lecture, Effacement

Explique comment effectuer une impression et définir les paramètres d'impression, ainsi que comment sélectionner des images pour les transférer dans un message électronique.

Impression, Transfert

Explique comment transférer des images vers un ordinateur. Cette section indique également comment utiliser un téléviseur pour réaliser des prises de vue et visualiser des images. **Vous devez lire cette section avant de connecter votre appareil photo à un ordinateur.**

Connexion

Présente globalement les menus Enreg. et Lecture, Configurer et Mon profil, ainsi que les messages d'erreur. Cette section explique également comment utiliser le kit batteries et chargeur.

Annexe



















Canon

COPY

Table des matières

■ : Tables de fonctions et d'opérations. Ces pages comportent une bordure grisée sur la droite pour faciliter leur repérage.

A lire en priorité	4
Guide de démarrage rapide	8
Guide des composants	10
Vue avant	10
Vue arrière / du dessous	11
Commandes	12
Molette de sélection des modes de prise de vue	13
Utilisation du multicontrôleur	14
Préparation de l'appareil photo	15
Chargement de la batterie	15
Installation de la batterie	17
Installation d'une carte mémoire flash compacte	19
Réglage de la date et de l'heure	21
Réglage de la langue	23
Fonctions de base	24
Mise sous / hors tension	24
Permutation entre les modes de prise de vue et de lecture	26
Utilisation de l'écran LCD	28
Utilisation de l'écran de visée pour réaliser une prise de vue	32
Activation du déclencheur	33
Utilisation du zoom (longueur de la focale)	35
Sélection des menus et des paramètres	36
Personnalisation de l'appareil photo (paramètres de Mon profil) ..	40
Modification des paramètres de Mon profil	40
Enregistrement des paramètres de Mon profil	42
Prise de vue - L'appareil photo sélectionne les paramètres	45
 Mode Auto	45
Visualisation d'une image immédiatement après la prise de vue	47
Modification de la résolution et de la compression	49
Modification du format des fichiers	52
 Utilisation du flash	54
 Mode Portrait	56
 Mode Paysage	56
 Mode Nocturne	57

	Mode rapide	57
	Vitesse lente	58
	Mode Assemblage	59
	Mode Vidéo	62
	Mode Macro	63
	Retardateur	64
	Zoom numérique	65
	Mode de prise de vue Continu	66
Prise de vue - Sélection d'effets particuliers		67
P	Programme d'exposition automatique	67
Tv	Réglage de la vitesse d'obturation	69
Av	Réglage de l'ouverture	71
M	Réglage manuel de la vitesse d'obturation et de l'ouverture ...	73
	Sélection d'un cadre d'autofocus	74
	Passage d'un mode de mesure de la lumière à un autre	77
	Réglage de l'exposition	79
WB	Réglage de la balance des blancs	80
	Modification de l'effet photo	83
ISO	Modification de la vitesse ISO	85
	Mode Bracketing (bracketing avec exposition automatique) ...	86
	Mode Focus-BKT (bracketing avec mise au point)	88
	Mémorisation du paramètre d'exposition (mémorisation d'exposition automatique)	90
	Mémorisation de l'exposition du flash	92
	Permutation entre les paramètres d'ajustement du flash intégré ..	93
	Commande du moment du déclenchement du flash	95
	Prises de vue à intervalles définis (Intervalomètre)	96
	Prise de vue de sujets problématiques pour l'autofocus	98
C	Enregistrement des paramètres personnalisés	102
	Configuration de la fonction Rotation auto	103
	Réinitialisation des numéros de fichier	104
Lecture		105
	Affichage d'images individuelles	105
	Agrandissement des images	106
	Visualisation des images par séries de neuf (lecture d'index) ...	107
JUMP	Saut entre les images	108
	Lecture de vidéos	109
	Modification des vidéos	110
	Rotation des images dans l'affichage	112
	Ajout d'accompagnements sonores aux images	113

Lecture automatique (diaporama)	114
Protection des images	118
Effacement	119
Effacement d'images individuelles	119
Effacement de toutes les images	120
Formatage d'une carte mémoire flash compacte	121
Impression	122
A propos de l'impression	122
Sélection dans le menu Impression	124
Connexion de l'appareil photo à une imprimante	126
Impression	129
Définition des paramètres d'impression (fonction d'impression directe)	131
Paramètres d'impression (paramètres d'impression DPOF)	135
Impression avec paramètres d'impression DPOF	140
Paramètres de transfert d'image (ordre de transfert DPOF)	142
Sélection des images pour le transfert	142
Affichage d'images sur une télévision	144
Téléchargement d'images sur un ordinateur	145
Téléchargement direct depuis une carte mémoire flash compacte ...	145
Connexion de l'appareil photo à un ordinateur à l'aide du câble USB ..	146
Listes des options de menu et des messages	148
Menu Enreg.	148
Menu Lecture	150
Menu Configurer	151
Menu Mon profil	155
Réinitialisation des valeurs par défaut pour les paramètres	157
Liste des messages	158
Annexes	162
Utilisation d'un kit adaptateur secteur (en option)	162
Utilisation d'un chargeur allume-cigare (en option)	164
Utilisation du boîtier étanche (en option)	165
Soins et entretien de l'appareil photo	166
Guide de dépannage	167
Spécifications	170
Index	176
Fonctions disponibles dans chaque mode de prise de vue	180

Prises de vues test

Avant d'envisager de prendre en photo des sujets importants, nous vous recommandons vivement de faire des essais de prise de vue pour être sûr que l'appareil photo fonctionne et que vous le faites fonctionner correctement. Veuillez noter que Canon Inc., ses filiales et ses revendeurs ne peuvent être tenus responsables des dommages consécutifs au dysfonctionnement d'un appareil photo numérique ou d'un accessoire, y compris les cartes mémoire flash compacte, se traduisant par l'impossibilité d'enregistrer une image ou l'enregistrement de celle-ci dans un format non lisible par le système.

Avertissement contre l'atteinte aux droits d'auteur

Veillez noter que les appareils photo numériques Canon sont conçus pour un usage privé. Ils ne pourront en aucun cas être utilisés d'une façon susceptible d'enfreindre ou de contrevenir aux lois et règlements internationaux et nationaux en matière de droits d'auteur. Il convient de signaler que, dans certains cas, la copie d'images issues de spectacles, expositions ou d'autres biens à usage commercial au moyen d'un appareil photo ou de tout autre dispositif peut contrevenir à des lois en matière de droits d'auteur ou autres droits légaux, même si lesdites prises de vues ont été effectuées à des fins privées.

Limites de garantie

Pour plus d'informations sur la garantie de votre appareil photo, veuillez vous reporter à la brochure sur le système de garantie européenne de Canon, qui accompagne votre appareil photo.

Pour obtenir la liste des centres d'assistance Canon, veuillez vous reporter au verso de cette brochure ou à la brochure sur le système de garantie européenne.

Consignes de sécurité

- Avant d'utiliser l'appareil photo numérique, veuillez lire attentivement les consignes de sécurité exposées ci-après. Veillez à toujours utiliser l'appareil photo de manière appropriée.
- Les consignes de sécurité décrites dans les pages suivantes ont pour but de vous présenter le fonctionnement adéquat de l'appareil et de ses accessoires, et ce en vue d'éviter tout risque de dommages corporels ou matériels.
- Dans les pages suivantes, le terme « équipement » fait essentiellement référence à l'appareil photo numérique, à ses accessoires d'alimentation et à un adaptateur secteur compact en option.

Avertissements

- N'orientez pas l'appareil photo en direction du soleil ou d'une autre source de lumière intense qui pourrait endommager votre vue.
- Ne déclenchez pas le flash à proximité des yeux d'une personne ou d'un animal. La lumière intense générée par le flash pourrait en effet endommager la vue. Si le sujet est un enfant en bas âge, respectez une distance d'au moins un mètre (39 pouces).
- Rangez cet équipement hors de portée des enfants. Tout dommage accidentel occasionné par un enfant sur l'appareil photo ou les piles risque d'entraîner des blessures graves chez cet enfant. De plus, placée autour du cou de l'enfant, la dragonne présente un risque de strangulation.
- N'essayez pas de démonter ou de modifier une pièce de l'équipement qui n'est pas expressément décrite dans ce guide. Tout démontage ou modification peut provoquer une décharge électrique haute tension. Les inspections, modifications et réparations internes doivent être effectuées par un personnel agréé par votre revendeur ou par un centre d'assistance Canon.
- Pour éviter tout risque de décharge électrique haute tension, ne touchez pas au flash de l'appareil s'il a été endommagé. De même, ne touchez jamais aux parties internes de l'équipement qui seraient exposées suite à des dommages. Vous risquez de recevoir une décharge électrique haute tension. Contactez dès que possible votre revendeur ou un centre d'assistance Canon.
- Arrêtez immédiatement d'utiliser votre équipement s'il émet de la fumée ou des émanations nocives. Le non-respect de cette consigne risque de provoquer un incendie ou une décharge électrique. Procédez à l'arrêt immédiat de l'appareil photo, retirez la batterie et débranchez le cordon d'alimentation de la prise électrique. Assurez-vous que l'équipement cesse d'émettre de la fumée ou de dégager des émanations nocives. Veuillez contacter votre revendeur ou le centre d'assistance Canon le plus proche.
- Arrêtez immédiatement d'utiliser votre équipement à la suite d'une chute ou si le boîtier est endommagé. Le non-respect de cette consigne risque de provoquer un incendie ou une décharge électrique. Procédez à l'arrêt immédiat de l'appareil photo, retirez la batterie et débranchez le cordon d'alimentation de la prise électrique. Veuillez contacter votre revendeur ou le centre d'assistance Canon le plus proche.
- Ne laissez pas l'équipement entrer en contact avec de l'eau ou être immergé dans de l'eau ou tout autre liquide. Evitez également toute infiltration de liquides dans l'appareil. Cet appareil photo n'est pas étanche. Si le boîtier a été en contact avec des liquides ou de l'air salin, essuyez-le avec un chiffon doux et absorbant. Si de l'eau ou d'autres substances étrangères ont pénétré dans l'appareil photo, éteignez-le immédiatement et retirez la batterie ou débranchez le cordon d'alimentation de la prise électrique. En continuant à utiliser l'appareil, vous vous exposez à des risques d'incendie ou de décharge électrique. Veuillez contacter votre revendeur ou le centre d'assistance Canon le plus proche.
- N'utilisez pas de substances contenant de l'alcool, du benzène, des diluants ou autres substances inflammables pour nettoyer l'équipement ou assurer son entretien. L'utilisation de telles substances est de nature à provoquer un incendie.
- Retirez régulièrement le cordon d'alimentation et nettoyez la poussière et la saleté qui s'accumulent sur la prise, l'extérieur de la prise électrique et les zones environnantes. Dans des environnements poussiéreux, humide ou gras, la poussière qui s'accumule autour de la prise sur une longue période de temps peut devenir saturée d'humidité et court-circuiter, avec des risques d'incendie.

-
- Il est totalement déconseillé de couper, d'endommager ou de modifier le cordon d'alimentation de l'adaptateur ou de poser des objets lourds dessus. Le non-respect de ces consignes risque d'occasionner un court-circuit et de provoquer un incendie ou une décharge électrique.
-
- Ne manipulez pas le cordon d'alimentation lorsque vos mains sont humides, car cela risque de provoquer une décharge électrique. Lorsque vous débranchez le cordon, prenez bien soin de tenir la partie rigide de la fiche. En tirant sur la partie flexible du cordon, vous risquez d'endommager ou de dénuder le fil ou l'isolant, ce qui peut provoquer un incendie ou une décharge électrique.
-
- L'utilisation de sources d'alimentation non recommandées explicitement dans le présent guide peut provoquer une surchauffe, une déformation de l'équipement, un incendie, une décharge électrique ou d'autres incidents. N'utilisez que les accessoires électriques recommandés.
-
- Ne placez pas les piles près d'une source de chaleur. Ne les exposez pas à une flamme ou à une source de chaleur directe. Ne les plongez en aucun cas dans l'eau. Une telle exposition pourrait endommager les piles et provoquer la fuite de liquides corrosifs, déclencher un incendie, une décharge électrique, une explosion, ou occasionner des blessures graves.
-
- N'essayez pas de démonter, transformer ou chauffer les piles. Cela risque d'entraîner une explosion provoquant des blessures graves. En cas de problème, nettoyez immédiatement à grande eau toute partie du corps, y compris les yeux et la bouche, ou vêtement, ayant été en contact avec les composants internes d'un module batterie. En cas de contact des yeux ou de la bouche avec ces substances, rincez immédiatement et abondamment et consultez un médecin.
-
- Evitez de faire tomber les batteries ou de leur faire subir des chocs violents susceptibles d'endommager les boîtiers. Cela risque d'entraîner des fuites et des blessures.
-
- Ne court-circuitiez pas les bornes de la batterie avec des objets métalliques, tels qu'un porte-clés. Cela risque d'entraîner une surchauffe, des brûlures ou autres blessures. Pour transporter ou ranger la batterie, utilisez le couvercle des bornes fourni à cet effet.
-
- Avant de jeter une pile, recouvrez les bornes avec de l'adhésif ou un autre type d'isolant afin d'éviter tout contact direct avec d'autres objets. Tout contact avec les composants métalliques d'autres objets présents dans le conteneur à déchets peut entraîner un incendie ou une explosion. Débarrassez-vous de vos piles dans des centres de traitement de déchets spécialisés, s'il en existe dans votre région.
-
- N'utilisez que la batterie NB-2L. L'utilisation d'autres batteries peut entraîner des explosions ou des fuites et, par conséquent, présenter des risques d'incendie, de blessure et de détérioration de l'environnement.
-
- Utilisez le chargeur de batterie fourni pour charger la batterie NB-2L. L'utilisation d'autres chargeurs de batterie peut entraîner une surchauffe et une distorsion de la batterie, et, par conséquent, présenter des risques d'incendie ou de choc électrique.
-
- Déconnectez le chargeur de batterie ou l'adaptateur secteur compact de l'appareil et de la prise électrique une fois le rechargement terminé et lorsque l'appareil n'est pas utilisé, afin d'éviter tout risque d'incendie ou tout autre danger.
-
- Le chargeur de batterie et la borne d'appareil photo de l'adaptateur secteur compact en option sont conçus exclusivement pour cet appareil photo. Ne l'utilisez pas avec d'autres produits. Le non-respect de cette consigne pourrait notamment entraîner un incendie.
-

- Faites en sorte que les bornes du chargeur de batterie soient toujours propres. Ne placez pas d'objets métalliques sur les bornes. Le non-respect de cette consigne pourrait notamment entraîner un incendie.

Attention

- Evitez d'utiliser, de placer ou d'entreposer l'équipement dans des endroits exposés directement aux rayons solaires ou à des températures élevées, tels que le tableau de bord ou le coffre d'une voiture. L'exposition à la lumière solaire ou à une chaleur intense peut causer des fuites de substances des piles, leur surchauffe ou leur explosion et par conséquent, provoquer un incendie, des brûlures ou des blessures graves. Des températures élevées risquent également de déformer le boîtier. Lorsque vous utilisez l'adaptateur secteur compact, assurez-vous que l'endroit dans lequel vous rechargez la batterie est bien aéré.
- Ne conservez pas l'appareil dans un endroit humide ou poussiéreux. Le non-respect de cette consigne peut occasionner des incendies, des décharges électriques ou d'autres dommages.
- Prenez soin de ne pas cogner l'appareil photo ou de l'exposer à des chocs violents susceptibles de provoquer des blessures ou d'endommager l'équipement lorsque vous le tenez par la dragonne.
- Prenez soin de ne pas placer vos doigts devant le flash lorsque vous prenez une photo. Evitez également de toucher le flash après avoir pris plusieurs photos successives. Vous risqueriez de vous brûler.
- Si vous utilisez l'appareil photo pendant un temps assez long, son boîtier risque de chauffer. Soyez prudent lorsque vous utilisez l'appareil pendant une période assez longue, car vos mains sont susceptibles de ressentir une sensation de brûlure.

Pour éviter les dysfonctionnements

■ Evitez les champs magnétiques puissants

Ne posez jamais l'appareil à proximité de moteurs électriques ou de tout autre équipement générant un champ électromagnétique puissant. L'exposition à des champs magnétiques puissants risque d'entraîner des dysfonctionnements ou d'altérer des données d'image.

■ Pour éviter les problèmes liés à la condensation

Le fait de passer subitement d'un environnement chaud à un environnement froid peut entraîner la formation de condensation (gouttelettes d'eau) sur les surfaces internes et externes de l'appareil photo. Pour éviter cela, placez l'équipement dans un sac plastique hermétique et n'y touchez pas jusqu'à ce qu'il soit à la même température que le milieu ambiant, puis sortez-le du sac.

■ Si de la condensation se forme à l'intérieur de l'appareil photo

Si vous constatez la présence de condensation, arrêtez immédiatement d'utiliser l'appareil photo. Le non-respect de cette précaution risque d'endommager l'équipement. Enlevez la carte mémoire flash compacte et la batterie ou débranchez la source d'alimentation secteur de l'appareil, puis attendez que toute trace d'humidité ait disparu avant de le réutiliser.

Guide de démarrage rapide

1

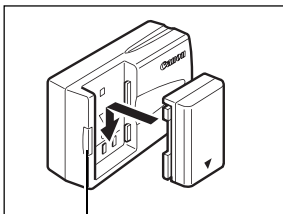

Témoin de charge

Chargez la batterie (p. 15).

Chargez la batterie avec le chargeur de batterie fourni. Le chargement est terminé lorsque le témoin de charge passe du rouge au vert.

- Sachez que la forme du chargeur de batterie varie selon les pays.

2

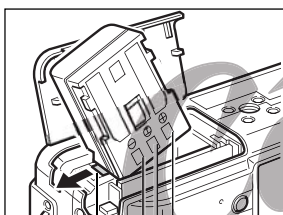

Verrou de la batterie — Bornes

Installez la batterie (p. 17).

Ouvrez le couvercle du logement de la carte mémoire flash compacte et de la batterie. Maintenez le verrou de la batterie dans la direction de la flèche en vous aidant du coin de la batterie, puis insérez cette dernière dans le compartiment jusqu'au verrouillage.

3

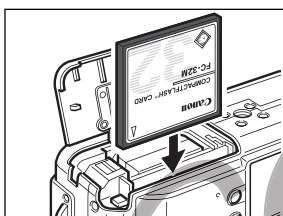

Installez la carte mémoire flash compacte (p. 19).

4

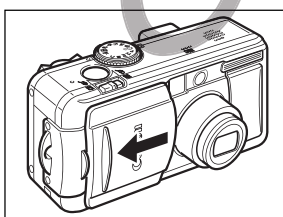

Ouvrez le protège-objectif (p. 24).

L'appareil photo se met sous tension en mode de prise de vue.

- Si le menu [Réglage Date et Heure] apparaît sur l'écran LCD, réglez la date et l'heure (p. 21).
- Pour plus d'informations sur la modification de la langue, reportez-vous à la section *Réglage de la langue* (p. 23).

5

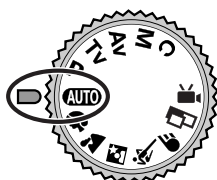

Positionnez la molette de sélection des modes de prise de vue sur **AUTO** (p. 45).

6

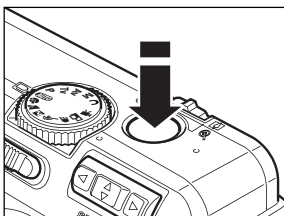

Procédez à la mise au point (p. 33).

Visiez le sujet avec l'appareil photo et appuyez en douceur sur le déclencheur jusqu'à mi-course. Deux signaux sonores se produisent lors du réglage de l'autofocus.

7

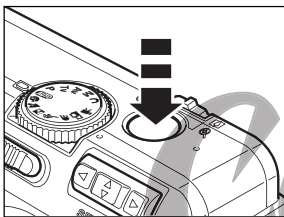

Prenez la photo (p. 33).

Appuyez à fond sur le déclencheur. Vous devez entendre le bruit que fait l'obturateur lorsqu'il se ferme et que la prise de vue est terminée.

8



Visualisez l'image enregistrée (p. 47).

L'image enregistrée s'affiche sur l'écran LCD pendant environ 2 secondes. Gardez votre doigt sur le déclencheur ou appuyez sur **SET** (Réglage) sur le multicontrôleur lorsque l'image est affichée pour continuer de la visualiser une fois que vous avez relâché le déclencheur.



Pour supprimer immédiatement l'image affichée

1. Appuyez sur le bouton  lorsque l'image est affichée.
2. Confirmez la sélection de [Effacer] et appuyez sur **SET** sur le multicontrôleur.



Vue avant

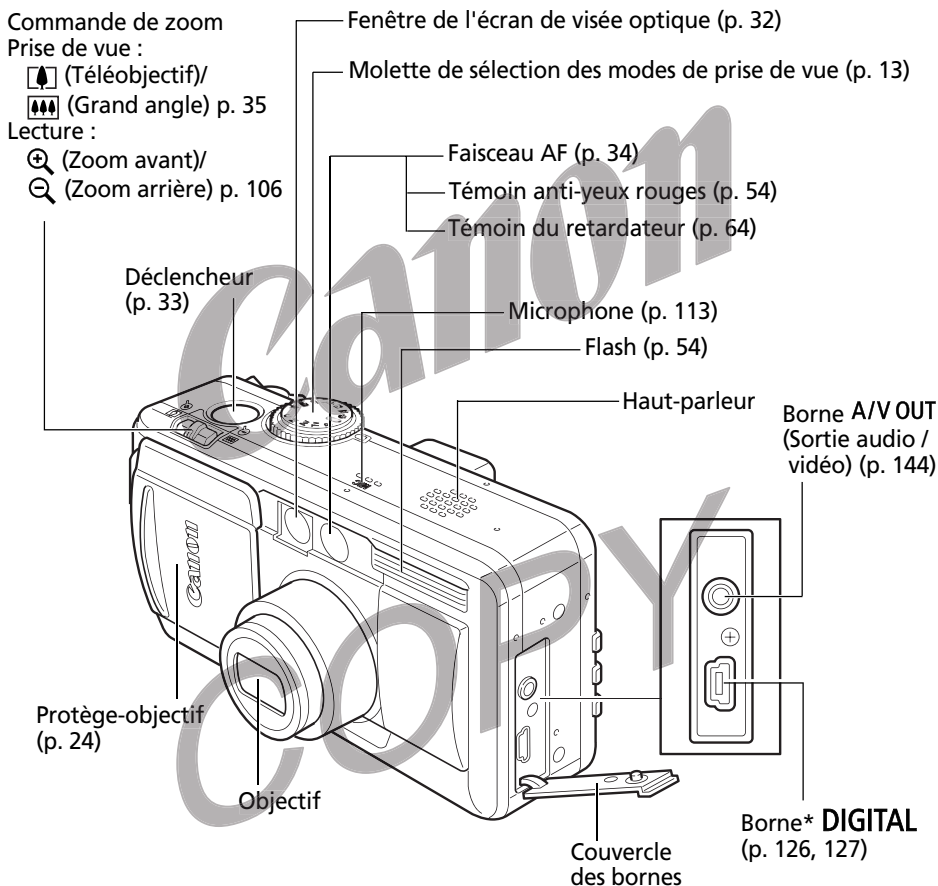

* Pour connecter l'appareil photo à un ordinateur ou une imprimante, utilisez un des câbles suivants.

- Ordinateur : câble d'interface USB IFC-300PCU (fourni avec cet appareil)
- Imprimante compatible avec la fonction d'impression directe (en option) : câble de liaison directe DIF-100 (fourni avec les imprimantes compatibles avec la fonction d'impression directe)
- Imprimante Bubble Jet avec fonction d'impression directe (en option) : veuillez vous reporter au guide d'utilisation de l'imprimante Bubble Jet.

Veuillez vous reporter à la *Carte du système* pour connaître les imprimantes compatibles avec la fonction d'impression directe pouvant être utilisées avec cet appareil photo.

Vue arrière / du dessous

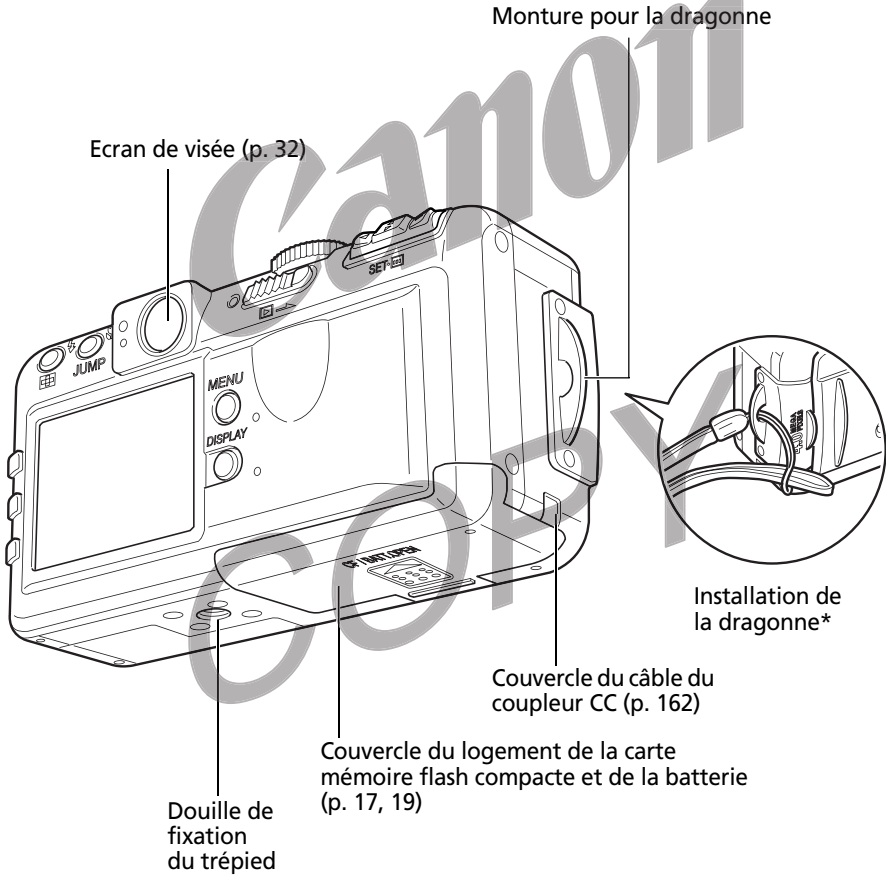

* Prenez garde à ne pas faire de mouvements brusques avec l'appareil photo et à ne pas heurter d'autres objets lorsque vous le tenez par la dragonne.





- L'écran LCD est recouvert d'un film de plastique pour le protéger des éraflures pendant le transport. Enlevez-le avant d'utiliser l'appareil photo.

Commandes

Bouton  (Exposition) / WB (Balance Blancs) / FUNC. (Fonction) (p. 36, 79, 80)

Témoin Alimentation / Mode (p. 24)

Bouton  (Flash) /  (Index) (p. 54, 107)

Commande Alimentation / Lecture (p. 24, 26)

Bouton  (Macro) / JUMP (Saut) (p. 63, 108)

Multicôntroleur (p. 14, 74)

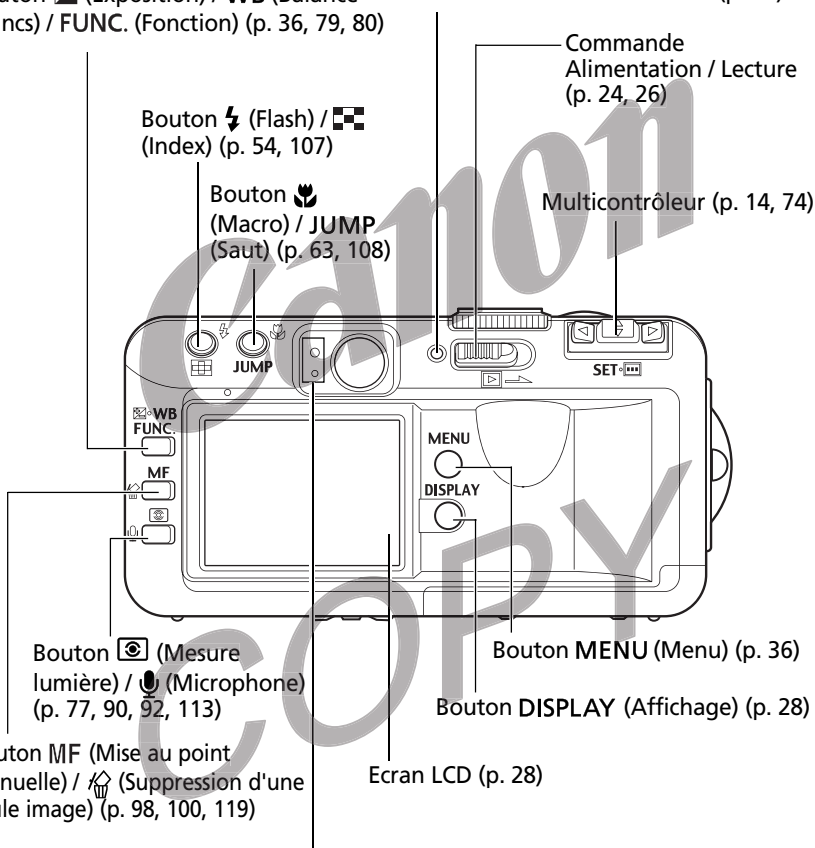

Bouton MF (Mise au point manuelle) /  (Suppression d'une seule image) (p. 98, 100, 119)

● Témoin supérieur

Les témoins sont allumés ou clignotent lorsque vous appuyez sur le déclencheur ou que les opérations suivantes sont en cours.

- Vert : Prêt à enregistrer / prêt à communiquer (pendant la connexion à un ordinateur)
- Vert clignotant : Enregistrement sur la carte mémoire flash compacte / Lecture de la carte mémoire flash compacte / Effacement de la carte mémoire flash compacte / Transmission de données (lors d'une connexion à un ordinateur)
- Orange : Prêt à enregistrer (flash activé, position On)
- Orange clignotant : Prêt à enregistrer (avertissement de mouvement de l'appareil photo)

● Témoin inférieur

- Jaune : Mode Macro / mode de mise au point manuelle
- Jaune clignotant : Mise au point difficile (bien qu'il soit possible d'appuyer sur le déclencheur, essayez d'utiliser une mémorisation de la mise au point ou d'ajuster la mise au point manuellement, p. 100)

Molette de sélection des modes de prise de vue

Utilisez la molette de sélection des modes de prise de vue pour passer d'un mode de prise de vue à l'autre.

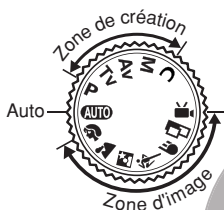







- **AUTO : Auto (p. 45)**

L'appareil photo sélectionne automatiquement les réglages.

- **Zone d'image**

L'appareil photo sélectionne automatiquement les réglages en fonction du type de composition de l'image.

-  : Portrait (p. 56)
-  : Paysage (p. 56)
-  : Nocturne (p. 57)
-  : Mode rapide (p. 57)
-  : Vitesse lente (p. 58)
-  : Assemblage (p. 59)
-  : Vidéo (p. 62)

- **Zone de création**

L'exposition, l'ouverture ou d'autres réglages sont sélectionnés par l'utilisateur pour obtenir des effets spéciaux.

- **P** : Programme d'exposition automatique (p. 67)
- **Tv** : Exposition automatique avec priorité à la vitesse d'obturation (p. 69)
- **Av** : Exposition automatique avec priorité à l'ouverture (p. 71)
- **M** : Exposition manuelle (p. 73)
- **C** : Personnalisé (p. 102)

Utilisation du multicontrôleur

Le multicontrôleur est utilisé pour faire des choix, sélectionner des images et des menus sur l'écran LCD et confirmer la sélection.

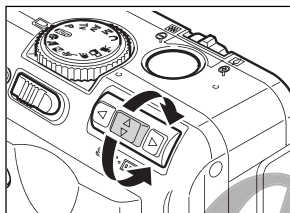

Déplacement du curseur sur l'écran LCD vers le haut et vers le bas.

Utilisez ▲ ou ▼ pour sélectionner un élément du menu sur l'écran LCD.

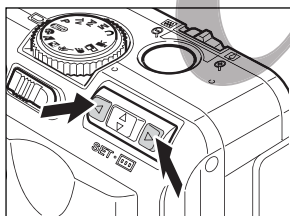

Déplacement du curseur sur l'écran LCD vers la gauche et vers la droite.

Utilisez ◀ ou ▶ pour sélectionner un élément du menu sur l'écran LCD.

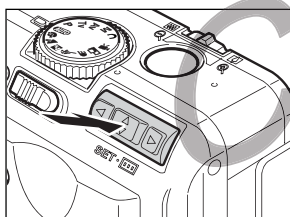

Confirmation d'une sélection de menu ou déplacement du cadre d'autofocus (AF).

Appuyez sur SET (Réglage) ou sur .

Chargement de la batterie

Rechargez la batterie NB-2L (fournie) avec le chargeur de batterie CB-2LT ou CB-2LTE avant d'utiliser l'appareil photo pour la première fois et par la suite, lorsque le message « Changer la batterie » s'affiche.

1

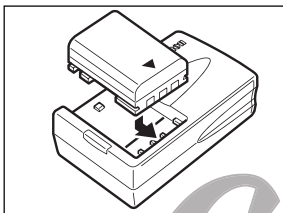

Alignez le bord de la batterie avec la ligne sur le chargeur de batterie, puis faites glisser la batterie en direction de la flèche.

2

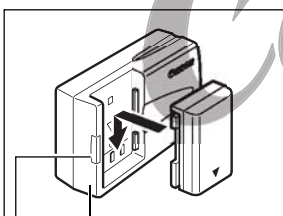

CB-2LT
Témoin de charge

Les noms et les types de modèles de chargeur de batterie varient selon les régions.

(Pour CB-2LT)

Branchez le chargeur de batterie dans une prise électrique.

(Pour CB-2LTE)

Reliez le cordon d'alimentation au chargeur de batterie et branchez-le dans une prise électrique.

(Pour CB-2LT et CB-2LTE)

- Le témoin de charge émet une lumière rouge pendant le chargement de la batterie. Il passe au vert continu lorsque le chargement est terminé.
- Une fois le chargement terminé, débranchez le chargeur de batterie et retirez-en la batterie.

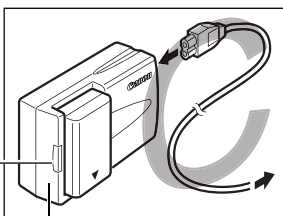

CB-2LTE
Témoin de charge



- Pour protéger la batterie et prolonger sa durée de vie, il est conseillé de ne pas la laisser se charger pendant plus de 24 heures.



- La batterie est constituée d'une pile au lithium qu'il n'est pas nécessaire d'utiliser complètement ou de décharger avant de la recharger. Elle peut être chargée à tout moment.
- Comptez environ 80 minutes pour charger complètement une batterie entièrement déchargée (estimation basée sur le standard de test Canon). La mise en charge doit se faire à une température comprise entre 5° C et 40° C (32° F et 104° F).
- Les temps de chargement varient en fonction de l'humidité ambiante et de l'état de charge de la batterie.
- Il se peut que vous entendiez du bruit pendant le chargement. Il ne s'agit pas d'un dysfonctionnement.

Chargement de la batterie (suite)

Précautions de manipulation de la batterie

- Veillez à ce que les bornes de la batterie et de l'appareil photo (⊕ ⊕ ⊖) soient propres en permanence ; si les bornes sont sales, il peut y avoir un mauvais contact entre la batterie et l'appareil photo. Essayez les bornes avec un mouchoir ou un chiffon sec avant de charger ou d'utiliser la batterie.
- Ne recouvrez pas le chargeur de batterie avec un torchon, un tissu, une couverture ou quoi que ce soit lorsqu'un chargement est effectué. La chaleur risque de s'accumuler à l'intérieur et de provoquer un incendie.
- Ne chargez pas de batteries autres que la batterie NB-2L avec le chargeur de batterie fourni.
- La batterie continue de se décharger un peu lorsqu'elle est laissée dans l'appareil photo (même si ce dernier n'est pas sous tension) ou dans le chargeur de batterie. Cela réduit l'autonomie de la batterie. Retirez la batterie lorsque vous n'utilisez pas l'appareil photo.
- Ne laissez aucun objet métallique tel qu'un porte-clés toucher les bornes « + » et « - » (Fig. A), car cela peut endommager la batterie. Pour transporter la batterie ou la stocker pendant les périodes où elle n'est pas utilisée, replacez toujours le couvercle des bornes (Fig. B) ou conservez-la dans l'étui spécialement fourni à cet effet dans un endroit sec et frais. Rechargez-la complètement avant de l'utiliser à nouveau.

Fig.A



Fig.B

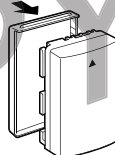

- Même les batteries chargées continuent de se décharger de façon naturelle. Il est conseillé de charger la batterie le jour de son utilisation ou un jour avant pour garantir qu'elle soit complètement chargée.
- Dans la mesure où le stockage d'une batterie complètement chargée pendant de longues périodes (environ un an) peut réduire sa durée de vie ou affecter ses performances, il est recommandé de l'utiliser dans l'appareil photo jusqu'à déchargement complet, puis de la stocker à température normale (23° C / 73° F au maximum). Si vous n'utilisez pas la batterie pendant de longues périodes, chargez-la puis déchargez-la entièrement dans l'appareil photo au moins une fois par an avant de la stocker de nouveau.
- L'appareil photo consomme la charge de la batterie lorsqu'il est sous tension, même si aucune fonction n'est utilisée. Pour conserver la charge de la batterie, n'oubliez pas de mettre l'appareil photo hors tension.
- Bien que les températures maximales de fonctionnement de la batterie soient comprises entre 0 et 40° C (32 et 104° F), la plage optimale se trouve entre 10 et 30° C (50 et 86° F). A basses températures, comme par exemple au ski, les performances déclinent momentanément, réduisant ainsi la durée d'utilisation avant la nouvelle recharge.
- Si la durée d'utilisation d'une batterie diminue de façon importante, même lorsqu'elle est complètement chargée, cela signifie que vous devez la remplacer.

Installation de la batterie

Installez la batterie NB-2L (fournie) dans l'appareil photo de la façon suivante. Il est conseillé d'utiliser le kit adaptateur secteur ACK700 pour alimenter l'appareil photo pendant des périodes prolongées (p. 162).

1 Mettez l'appareil photo hors tension (p. 24).

- Vérifiez que le témoin alimentation / mode n'est pas allumé.

2

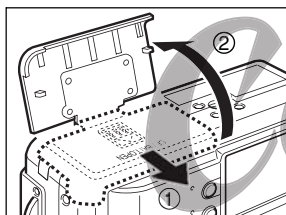

Faites glisser le couvercle du logement de la carte mémoire flash compacte et de la batterie dans le sens de la flèche pour l'ouvrir.

3

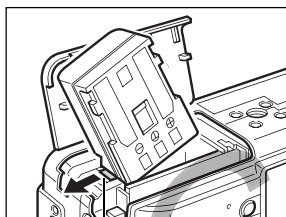

Verrou de la batterie

Maintenez le verrou de la batterie dans la direction de la flèche en vous aidant du coin de la batterie, puis insérez cette dernière dans le compartiment jusqu'au verrouillage.

- Pour retirer la batterie, libérez le verrou.

4

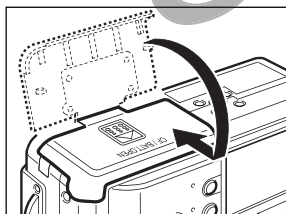

Fermez le couvercle du logement de la carte mémoire flash compacte et de la batterie et faites-le glisser dans la position d'origine jusqu'à l'enclenchement.



- Chargez la batterie avant la première utilisation (p. 15).
- Lorsque le témoin supérieur situé sur le côté gauche de l'écran de visée clignote en vert, une opération d'écriture, de lecture, d'effacement ou de transmission est en cours sur la carte mémoire flash compacte. De ce fait, ne mettez jamais l'appareil photo hors tension et n'ouvrez jamais le couvercle du logement de la carte mémoire flash compacte et de la batterie lorsque ce témoin clignote en vert.
- Retirez la batterie lorsque vous n'utilisez pas l'appareil photo.

Installation de la batterie (suite)

Etat de batterie faible

L'icône et / ou le message suivant apparaissent quand la batterie devient faible.

	La charge de la batterie est faible. Rechargez-la dès que possible avant d'en avoir besoin pour une période prolongée. Quand l'écran LCD est éteint, cette icône s'affiche lorsque vous appuyez sur le bouton DISPLAY ,  ,  ou  .
Changer la batterie	La charge de la batterie est insuffisante pour faire fonctionner l'appareil photo. Remplacez immédiatement la batterie.



- Reportez-vous à la section *Performances de la batterie* (p. 172).

Installation d'une carte mémoire flash compacte

1 Mettez l'appareil photo hors tension (p. 24).

- Vérifiez que le témoin alimentation / mode n'est pas allumé.

2

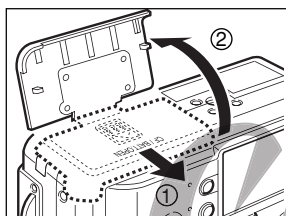

Faites glisser le couvercle du logement de la carte mémoire flash compacte et de la batterie dans le sens de la flèche pour l'ouvrir.

3

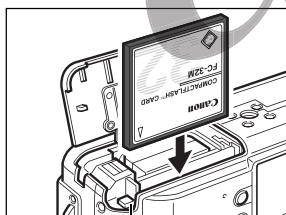

Bouton d'éjection des cartes mémoire flash compacte

Insérez la carte mémoire flash compacte avec l'étiquette vers l'extérieur et la flèche dirigée vers l'intérieur.

- Poussez la carte jusqu'à ce que le bouton d'éjection des cartes mémoire flash compacte soit complètement sorti.
- Pour retirer la carte mémoire flash compacte, poussez le bouton d'éjection des cartes mémoire flash compacte et tirez celle-ci vers vous.



- Lorsque le témoin situé sur le côté gauche de l'écran de visée clignote en vert, l'appareil procède à une opération d'écriture, de lecture, d'effacement ou de transmission d'une image sur la carte. Respectez les consignes suivantes, sans quoi vous risquez de perdre ou d'endommager les données de l'image :
 - Ne secouez pas l'appareil photo.
 - Ne mettez pas l'appareil hors tension et n'ouvrez pas le couvercle du logement de la carte mémoire flash compacte et de la batterie.
- Veuillez noter que des cartes mémoire flash compacte formatées ou modifiées avec des ordinateurs, des appareils photo ou des programmes d'application d'un autre fabricant risquent de ne pas fonctionner correctement sur cet appareil photo.



- Reportez-vous à la section *Cartes mémoire flash compacte et performances estimées* (p. 173).

Installation d'une carte mémoire flash compacte (suite)

Précautions de manipulation des cartes mémoire flash compacte

- Les cartes mémoire flash compacte sont des appareils électroniques de haute précision. Ne les pliez pas, n'exercez aucune pression sur elles et évitez de leur faire subir des chocs ou des vibrations.
- N'essayez pas de démonter ni de modifier une carte mémoire flash compacte.
- Les cartes mémoire flash compacte supportent mal les brusques variations de température. Cela peut en effet entraîner la formation de condensation sur la carte et d'éventuels dysfonctionnements. Pour éviter tout risque de condensation, placez la carte dans un sac plastique scellé avant de changer d'environnement thermique et laissez-la s'accommoder progressivement à la nouvelle température. En cas de formation de condensation sur la carte mémoire flash compacte, mettez-la de côté jusqu'à ce que les gouttelettes d'eau s'évaporent complètement.
- Rangez la carte mémoire flash compacte dans l'étui prévu à cet effet.
- N'utilisez pas ou n'entreposez pas de cartes mémoire flash compacte dans les types d'endroits mentionnés ci-dessous.
 - Environnements sujets à la poussière ou au sable
 - Environnements où peuvent régner une humidité et des températures élevées

Les microdisques sont des supports d'enregistrement avec un disque dur. Ils se distinguent par une grande capacité de stockage et un prix réduit par mégaoctet. Ils peuvent toutefois être plus sensibles aux vibrations et aux chocs que les cartes mémoire flash compacte, qui utilisent des mémoires flash durables. Veuillez par conséquent prendre garde à ne pas soumettre l'appareil photo aux vibrations ou aux chocs lors de l'utilisation d'un microdisque, notamment pendant l'enregistrement ou la lecture.

Utilisation de l'étui souple (en option)

Utilisez l'étui souple SC-PS900 (en option) pour ranger l'appareil photo, les batteries et la carte mémoire flash compacte.

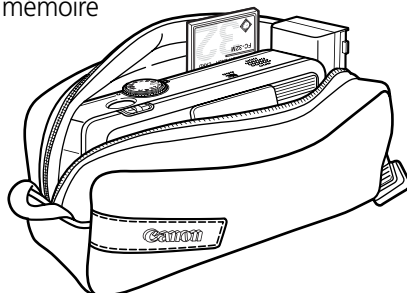

- Le modèle d'étui souple peut varier en fonction des pays.

Réglage de la date et de l'heure

Le menu Réglage Date et Heure apparaît la première fois que vous mettez l'appareil sous tension ou lorsque la charge de la pile intégrée rechargeable au lithium est faible. Commencez à partir de l'étape 5 pour régler la date et l'heure.

1 Mettez l'appareil photo sous tension (p. 24).

2 Appuyez sur le bouton **MENU**.

- Le menu [] (Enreg.) ou [] (Lecture) apparaît.



[] Menu (Enreg.).

3 Sélectionnez le menu [] (Configurer) à l'aide de ► sur le multicontrôleur.

- Pour passer d'un menu à un autre, vous pouvez également appuyer sur le bouton **JUMP** (Saut).

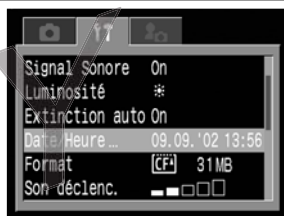

4 Sélectionnez [Date/Heure] à l'aide de ▲ ou ▼ sur le multicontrôleur, puis appuyez sur **SET** (Réglage).

- Les paramètres d'usine par défaut pour le format de date peuvent être différents selon les régions.

5 Réglez la date et l'heure.

- Sélectionnez l'élément à l'aide de ◀ ou ▶ sur le multicontrôleur.
- Définissez les valeurs à l'aide de ▲ ou ▼ sur le multicontrôleur.
- La date peut être réglée jusqu'en 2030.

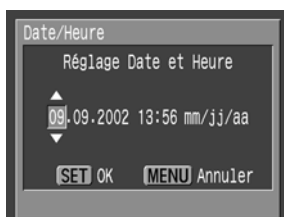

6 Appuyez sur **SET** (Réglage).

- Après avoir réglé les paramètres, appuyez sur le bouton **MENU** pour fermer la fenêtre du menu.

Réglage de la date et de l'heure (suite)



- Il peut être nécessaire de régler de nouveau la date et l'heure si la batterie est retirée pendant environ trois semaines.
- Il est impossible d'insérer la date et l'heure dans l'image réelle même si le paramètre de Date/Heure a été défini.





- **Chargement de la pile de sauvegarde de Date/Heure**
 - L'appareil photo comporte une pile intégrée rechargeable au lithium qui sauvegarde la date, l'heure et d'autres réglages de l'appareil. Cette pile se recharge lorsque la batterie principale est insérée dans l'appareil photo. Lorsque vous venez d'acquérir l'appareil photo, insérez-y une batterie chargée ou utilisez le kit adaptateur secteur ACK700 (vendu séparément) pendant au moins 4 heures pour charger la pile de sauvegarde de la date et de l'heure. Elle se chargera même lorsque l'appareil photo est mis hors tension.
 - Si le menu Réglage Date et Heure apparaît lorsque l'appareil photo est mis sous tension, cela signifie que la charge de la pile de sauvegarde de date/heure est insuffisante. Rechargez-la selon la description ci-dessus.
- Pour imprimer des images sur lesquelles figure la date, reportez-vous à la page 131.

Réglage de la langue

1 Mettez l'appareil photo sous tension (p. 24).

2 Appuyez sur le bouton **MENU**.

- Le menu  (Enreg.) ou  (Lecture) apparaît.









 Menu (Enreg.).

3 Sélectionnez le menu  (Configurer) à l'aide de  sur le multicontrôle.

- Pour passer d'un menu à un autre, vous pouvez également appuyer sur le bouton **JUMP** (Saut).



4 Sélectionnez [Langue] à l'aide de  ou  sur le multicontrôle, puis appuyez sur **SET** (Réglage).

5 Sélectionnez une langue à l'aide de , ,  ou  sur le multicontrôle.



6 Appuyez sur **SET** (Réglage).

- Après avoir réglé les paramètres, appuyez sur le bouton **MENU** pour fermer la fenêtre du menu.



- En mode Lecture, vous pouvez changer la langue en maintenant le bouton **SET** (Réglage) enfoncé alors que vous appuyez sur le bouton **JUMP** (Saut). (Cette fonction ne peut pas être utilisée lorsqu'une imprimante compatible avec la fonction d'impression directe (en option) ou l'imprimante Bubble Jet compatible avec la fonction d'impression directe est connectée à l'appareil photo ; il en est de même lors de la lecture de vidéos.)

Mise sous / hors tension

Le témoin alimentation / mode est allumé lorsque l'appareil photo est sous tension. Le témoin alimentation / mode indique l'état de l'appareil photo comme suit.

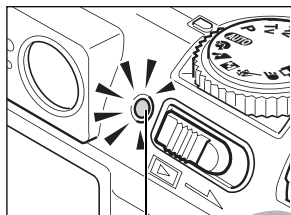

Témoin alimentation / mode

Orange : Mode de prise de vue

Vert : Mode de lecture / mode de connexion à l'imprimante*

Jaune : Mode de connexion à l'ordinateur*

Eteint : L'appareil photo est hors tension.

* Pour le mode de connexion à l'imprimante, reportez-vous à la section *Connexion de l'appareil photo à une imprimante* (p. 126). Pour le mode de connexion à l'ordinateur, reportez-vous au *Guide de démarrage des logiciels* fourni avec l'appareil photo.

Mise sous / hors tension de l'appareil photo en mode de prise de vue

1

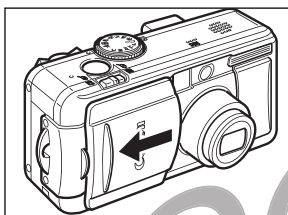

Ouvrez le protège-objectif.

- L'appareil photo se met sous tension en mode de prise de vue.
- Le témoin alimentation / mode émet une lumière orange.

Fermez le protège-objectif.

- L'appareil est hors tension.

Mise sous / hors tension de l'appareil photo en mode de lecture

1

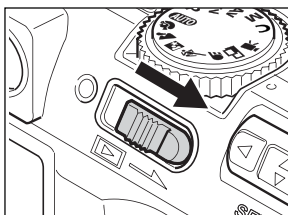

Actionnez la commande alimentation / lecture vers la droite et maintenez-la en position jusqu'à ce qu'une image apparaisse sur l'écran LCD, puis relâchez-la.

- L'appareil photo se met sous tension en mode de lecture.
- Le témoin alimentation / mode émet une lumière verte.

Actionnez de nouveau la commande alimentation / lecture vers la droite.

- L'appareil est hors tension.



- Vous entendrez un son de départ et verrez une première image lors de la mise sous tension. (Pour modifier le son de départ et la première image, voir ci-dessous et les pages 40 et 156.)
- La première image n'apparaît pas lorsque l'écran LCD est éteint ou lorsque la borne A/V OUT (Sortie audio / vidéo) est connectée à un téléviseur.

Mise sous tension de l'appareil photo sans le son de départ et la première image

Appuyez sur le bouton  et maintenez-le enfoncé, puis mettez l'appareil sous tension.

Fonction d'économie d'énergie

L'appareil photo est équipé d'une fonction d'économie d'énergie. Si [Extinction auto] est réglé sur [On], l'appareil photo est mis hors tension en fonction des conditions suivantes.

Mode de prise de vue : Mise hors tension environ trois minutes après le dernier accès à une commande de l'appareil. L'écran LCD s'éteint environ trois minutes après le dernier accès à une commande de l'appareil même si la fonction d'économie d'énergie est désactivée.

Mode de lecture : Mise hors tension environ cinq minutes après le dernier accès à une commande de l'appareil.

Mode de connexion à l'imprimante :

Mise hors tension environ cinq minutes après le dernier accès à une commande sur l'appareil ou après une impression sur l'imprimante.

Mode de connexion à un ordinateur :

Affiche un message d'avertissement sur l'écran de l'ordinateur environ 5 minutes après le dernier accès à une commande.

L'appareil photo se met hors tension si aucune commande n'est utilisée après l'écoulement d'une minute supplémentaire.

La fonction n'est pas activée lorsque les paramètres de communication sont réglés sur [PTP] (p. 147).

- L'alimentation peut être rétablie comme suit.
 - Si la fonction d'économie d'énergie est activée alors que l'appareil photo est en mode de prise de vue, appuyez sur le déclencheur à mi-course.
 - Si la fonction d'économie d'énergie est activée alors que l'appareil photo est en mode de lecture, actionnez de nouveau la commande alimentation / lecture vers la droite.
- Veuillez noter que l'appareil photo continue de consommer une petite quantité d'énergie même lorsque la fonction d'économie d'énergie provoque sa mise hors tension.
- La fonction d'économie d'énergie est désactivée lors de la lecture d'un diaporama sur l'appareil photo (p. 114).
- Vous pouvez désactiver la fonction d'économie d'énergie dans le menu  (Configurer)] (p. 151).

Permutation entre les modes de prise de vue et de lecture

Vous pouvez rapidement permuter entre les modes de prise de vue et de lecture. Cette manipulation est pratique lorsque vous envisagez de réaliser une prise de vue après avoir vérifié ou effacé une image immédiatement après l'avoir prise.

● Mode de prise de vue

- 1** Actionnez la commande alimentation / lecture vers la droite (p. 24).
 - L'appareil photo passe en mode de lecture. Dans ce cas, l'objectif ne se rétracte pas.
 - Pour repasser en mode de prise de vue, actionnez de nouveau la commande alimentation / lecture vers la droite ou appuyez à mi-course sur le déclencheur.

● Mode de lecture (avec le protège-objectif fermé)

- 1** Ouvrez le protège-objectif (p. 24).
 - L'appareil photo passe en mode de prise de vue.



Relation entre les trois états (hors tension / mode de prise de vue / mode de lecture) de l'appareil photo

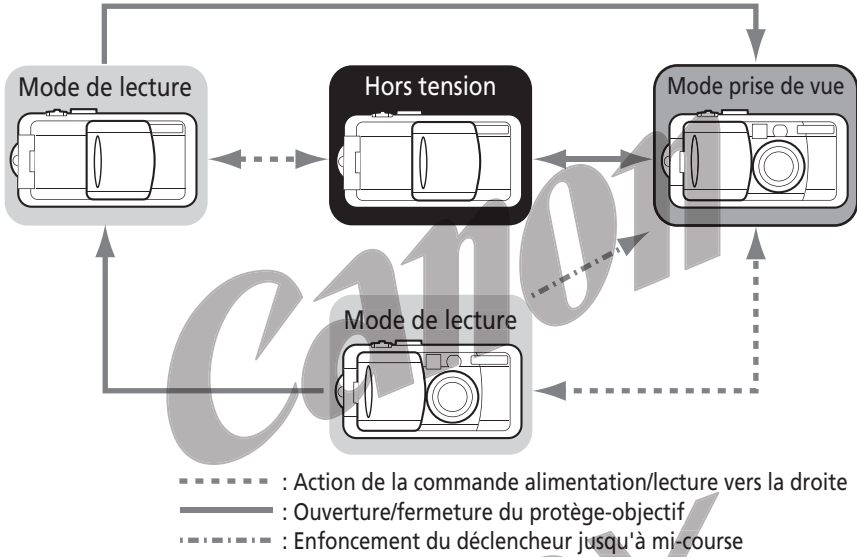

COPY

Utilisation de l'écran LCD









L'écran LCD peut servir à confirmer une image lors de la prise de vue, pour lire les images enregistrées ou régler les paramètres de menu. Une pression sur le bouton **DISPLAY** (Affichage) fait permuter le mode d'affichage de l'écran LCD.

● Mode de prise de vue

- Chaque fois que vous appuyez sur le bouton **DISPLAY** (Affichage), l'écran LCD passe au mode suivant.

On (pas d'informations) → On (affichage des informations) → Off



- Le réglage On/Off (activé / désactivé) du mode d'affichage de l'écran LCD est mémorisé lorsque l'appareil photo est mis hors tension. Lorsque vous allumez à nouveau l'appareil photo, il revient au dernier mode sélectionné. Cependant, lorsque l'écran LCD est allumé et que le message « Changer la batterie » apparaît, il se peut que l'écran LCD ne s'allume pas automatiquement au prochain démarrage de l'appareil photo.
- Lorsque l'écran LCD est réglé sur On (pas d'informations) ou Off, les informations de prise de vue s'affichent pendant environ 6 secondes lorsque vous effectuez l'une des actions suivantes.
 - L'appareil photo est mis sous tension.
 - Vous appuyez sur le bouton ,  ou .
 - La mise au point est réglée sur une mise au point manuelle.
 - La valeur d'ouverture et la vitesse d'obturation ont été réglées à l'aide des boutons     du multicontrôleur.
 - Le mode de prise de vue est modifié.
- Le positionnement de la molette de sélection des modes sur  ou  entraîne l'activation de l'écran LCD, qu'il soit réglé sur On ou Off.



- L'icône d'avertissement de mouvement de l'appareil photo  apparaît sur l'écran LCD dans des conditions de faible luminosité quand l'appareil se prépare à prendre une photo. Lorsque cette icône apparaît, réglez le flash sur la position On ou Auto ou fixez l'appareil sur un trépied pour réaliser la prise de vue.

● Mode de lecture

- L'écran LCD s'allume lorsque vous mettez l'appareil photo sous tension en mode de lecture.
- Chaque fois que vous appuyez sur le bouton **DISPLAY** (Affichage), l'écran LCD passe au mode d'affichage des informations suivant.

Lecture simple (p. 105) : Affichage simple → Affichage détaillé → Aucun affichage



Lecture d'index (p. 107) : Affichage simple ↔ Aucun affichage

Informations affichées sur l'écran LCD

L'écran LCD affiche des informations en mode de prise de vue ou de lecture, telles que les paramètres de l'appareil photo, la capacité d'images disponible et les date et heure de prise de vue.

● Mode de prise de vue

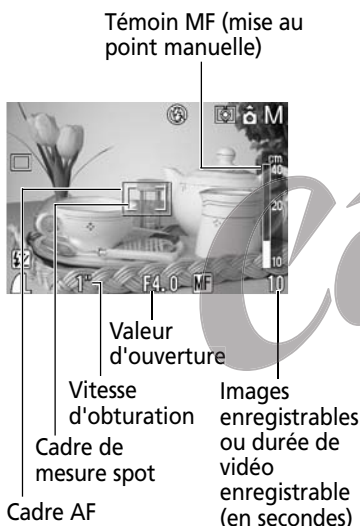

Ce qui suit apparaît dans l'affichage des informations.

-2 ... ±0 ... +2	Compensation d'exposition	p. 79
AWB [icônes]	Balance Blancs	p. 80
[icônes]	Mode drive	p. 64, 66
ISO 50 100 200 400	Vitesse ISO	p. 85
[icônes]	Effets photo	p. 83
[icônes]	Bracketing	p. 86, 88
[icônes]	Compensation d'exposition du flash / Sortie Flash	p. 93
[icônes]	Paramètres de compression	p. 49
L M1 M2 S [icônes]	Paramètres de résolution	p. 49
RAW	Format fichier	p. 52
x4.3 x5.3 x6.7 x8.2 x11	Paramètre du zoom numérique*	p. 65
[icône]	Batterie faible	p. 18
[icônes]	Flash	p. 54
[icône]	Mode Macro	p. 63
[icônes]	Mode Mesure lumière	p. 77
[icônes]	Rotation auto	p. 103
[icônes]	Mode de prise de vue	p. 13
[icône]	Avertis. de mov. de l'appareil	p.28
*	Mémo. d'expo. auto. / du flash	p. 90, 92
MF	Mise au point manuelle	p. 100, 101
● (Rouge)	Mode d'enregistrement Vidéo	p.62

- Les icônes dans les cases grisées ci-dessus apparaissent même lorsque l'affichage des informations est désactivé.
- Hormis ce qui est décrit ci-dessus, le message, la vitesse d'obturation, le cadre d'autofocus (AF), le cadre de mesure spot, la valeur d'ouverture et le témoin MF (lorsque la mise au point manuelle est sélectionnée) sont affichés, comme dans l'exemple en haut à gauche.

* La puissance du zoom reflète les effets combinés du zoom optique et numérique. Cette valeur apparaît lorsque le zoom numérique est activé.

Utilisation de l'écran LCD (suite)

● Mode de lecture

Numéro de fichier



Numéro d'image et total (image affichée / total)

Date / heure de prise de vue

En mode d'affichage simple, les informations suivantes apparaissent.

	Paramètres de compression	p. 49
L M1 M2 S	Paramètres de résolution (image fixe)	p. 49
RAW	Format fichier	p. 52
	Accompagnement sonore (fichier Wave)	p. 113
AVI	Vidéo	p. 109
	Etat de protection	p. 118



Valeur d'ouverture

Vitesse d'obturation

Histogramme

En mode d'affichage détaillé, les informations suivantes apparaissent également.

ISO 50 100 200 400	Vitesse ISO	p. 85
	Effets photo	p. 83
	Mode de prise de vue	p. 13
	Paramètres de résolution (vidéo)	p. 49
	Niveau d'exposition	p. 79
	Compensation d'expo. du flash	p. 93
	Balance Blancs	p. 80
	Mode Mesure lumière	p. 77
	Mode Macro	p. 63
MF	Mise au point manuelle	p. 100, 101

- Hormis ce qui est décrit ci-dessus, la vitesse ISO, la vitesse d'obturation, le paramètre d'ouverture, la durée de la vidéo, l'histogramme et l'avertissement de surexposition sont affichés.

Les informations suivantes peuvent aussi apparaître avec certains fichiers d'images.

	Un fichier audio autre qu'un fichier son Wave ou d'un format non reconnu est attaché.
	Fichier JPEG dont le format ne respecte pas la norme de conception pour le système de fichiers de l'appareil photo.
	Format de fichier non reconnu.



- Veuillez noter que les informations relatives aux images enregistrées par cet appareil photo risquent de ne pas s'afficher correctement sur d'autres appareils et que les informations concernant les images enregistrées par d'autres appareils photo peuvent ne pas s'afficher correctement sur cet appareil.



A propos de l'histogramme

L'histogramme est un graphique qui permet de connaître la luminosité de l'image enregistrée. L'image est d'autant plus sombre que la tendance du graphique est à gauche. L'image est d'autant plus lumineuse que la tendance est à droite. Si l'image est sombre, réglez la compensation d'exposition sur une valeur positive. De même, ajustez la compensation d'exposition sur une valeur négative si l'image est lumineuse (p. 79).

Exemples d'histogramme



Image sombre

Image équilibrée

Image lumineuse

Avertissement de surexposition

En mode d'affichage détaillé, les parties surexposées de l'image clignotent.

Avis concernant la prise de vue

Lors de l'utilisation de cet appareil photo pour photographier de scènes comprenant des sujets très lumineux, une barre verticale de lumière rouge peut apparaître sur l'écran LCD. Ce phénomène est normal sur les appareils de technologie CCD et cela ne constitue pas une anomalie de fonctionnement. Cette barre de lumière rouge ne sera pas enregistrée lors de la prise de photos fixes, mais elle le sera lors de la prise de vidéos.

Utilisation de l'écran de visée pour réaliser une prise de vue

Si vous réglez l'écran LCD en position Off (p. 28) et que vous utilisez l'écran de visée optique, vous pouvez économiser de l'énergie lors des prises de vue.

- L'écran de visée a un champ de vision d'environ 82 % de l'image réellement prise.

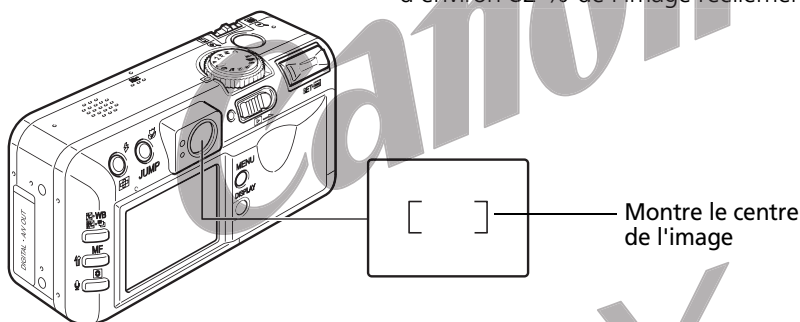

Image visualisée dans l'écran de visée et image enregistrée

Veillez noter que l'image réelle peut être différente de l'image vue dans l'écran de visée optique, en raison de la séparation physique entre l'écran de visée et l'objectif. On appelle ceci le phénomène de parallaxe. Il est d'autant plus perceptible que le sujet est proche de l'objectif. Il arrive que certaines parties des images prises rapprochées et s'affichant dans l'écran de visée n'apparaissent pas dans l'image enregistrée. Il est recommandé d'utiliser l'écran LCD pour la prise de vue rapprochée.

Prise de vue avec la sélection d'un cadre d'autofocus excentré

Utilisez toujours l'écran LCD pour composer les images lorsque vous avez sélectionné un cadre d'autofocus (AF) excentré. Veuillez utiliser l'écran LCD lorsque vous réglez le cadre AF sur la position voulue pour réaliser une prise de vue (reportez-vous à la section *Sélection d'un cadre d'autofocus*, p. 74).

Activation du déclencheur

Le déclencheur a deux positions.

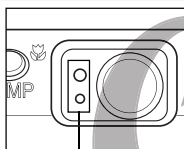
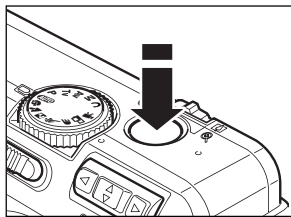

Témoins



Cadre AF

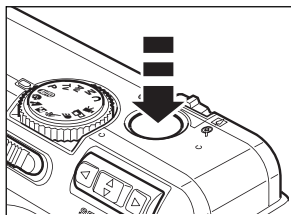

● Enclenchement à mi-course

En enfonçant le déclencheur à mi-course, vous réglez automatiquement l'exposition, la mise au point et la balance des blancs.

- Les témoins émettent les lumières ou les clignotements ci-après.

Témoin supérieur

- Vert : prise de mesure terminée (deux signaux sonores)
- Orange : le flash va se déclencher
- Orange clignotant : avertissement de mouvement de l'appareil photo / exposition insuffisante

Témoin inférieur

- Jaune : mode macro / mode de mise au point manuelle
- Jaune clignotant : mise au point difficile* (un seul signal sonore)

* Utilisez la mémorisation de la mise au point ou effectuez une mise au point manuelle pour la prise de vue lorsque le témoin est jaune clignotant (p. 98).

- Le cadre AF apparaît comme suit lorsque l'écran LCD est allumé.

- Vert : prise de mesure terminée
- Jaune : mise au point difficile*

* Le cadre AF n'apparaît pas sur l'écran LCD lorsque la sélection automatique est définie.

● Enclenchement à fond

Un enclenchement complet active l'obturateur.

- Le témoin supérieur est vert clignotant pendant l'enregistrement de l'image sur la carte mémoire flash compacte.
- Vous devez entendre le son du déclencheur lorsque la prise de vue est terminée. Ne bougez pas l'appareil photo avant d'entendre ce son.

Activation du déclencheur (suite)



- Si le témoin orange ou jaune clignote lorsque vous appuyez sur le déclencheur à mi-course, vous pouvez tout de même appuyer à fond pour prendre la photo.
- Les images sont enregistrées dans la mémoire interne de l'appareil photo avant d'être enregistrées sur la carte mémoire flash compacte, ce qui permet de prendre immédiatement les images suivantes tant que vous disposez de place suffisante dans la mémoire interne.
- Le signal sonore et le son du déclencheur peuvent être réglés sur la position On / Off dans le menu Configurer (p. 151).
- Lorsque le son du déclencheur est en position Off, mais que le signal sonore est en position On, un seul signal sonore est émis lorsque le déclencheur est enfoncé à fond.
- Il n'y a pas de son de déclencheur en mode Vidéo.

Faisceau AF



- Le faisceau AF est parfois émis lorsque le déclencheur est enfoncé à mi-course pour vous aider à faire la mise au point dans certaines circonstances, par exemple dans la pénombre.
- Le faisceau AF peut être désactivé (p. 149).
Si vous photographiez des animaux, désactivez le faisceau lors des prises de vue dans la pénombre pour éviter de les effrayer (la mise au point de l'appareil photo peut cependant être plus difficile).

Utilisation du zoom (longueur de la focale)

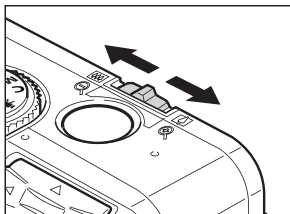
Le zoom peut être réglé entre 35 et 105 mm (équivalent du format de pellicule 35 mm).



Téléobjectif / Grand angle

- Déplacez la commande de zoom vers  pour effectuer un zoom avant (téléobjectif).
- Déplacez la commande de zoom vers  pour effectuer un zoom arrière (grand angle).

Zoom numérique

- Une image zoomée à l'aide de l'objectif du zoom optique peut l'être encore davantage à l'aide du zoom numérique jusqu'à un facteur d'environ 11 fois (p. 65).



- Le zoom numérique ne peut pas être utilisé avec certains modes de prise de vue (p.180).



- La résolution de l'image diminue en fonction du facteur de zoom numérique.

Sélection des menus et des paramètres

Les menus sont utilisés pour régler les paramètres de prise de vue, lecture, date / heure et son électronique. Vous pouvez afficher les menus en appuyant sur le bouton **☒** / **WB** / **FUNC.** ou sur le bouton **MENU**. Contrôlez l'écran LCD lorsque vous effectuez les procédures qui suivent.

Sélection des paramètres en appuyant sur le bouton FUNC. (uniquement en mode de prise de vue)

1 Appuyez sur le bouton **☒** / **WB** / **FUNC.**

- Les icônes des paramètres qui peuvent être sélectionnés s'affichent sur le côté gauche de l'écran LCD.
- Les icônes des paramètres actuels s'affichent.



2 Sélectionnez un élément du menu à l'aide de **▲** ou **▼** sur le multicontrôleur.

3 Sélectionnez le contenu du paramètre à l'aide de **◀** ou **▶** sur le multicontrôleur.

- Vous ne pouvez sélectionner certains éléments de menu qu'une fois que vous avez appuyé sur le bouton **☑** et avez affiché le menu suivant. Appuyez à nouveau sur le bouton **☑** pour valider le paramètre.



4 Appuyez sur le bouton **SET** (Réglage) ou le bouton **☒** / **WB** / **FUNC.**

- Le menu se ferme.
- Vous pouvez immédiatement prendre des photos avec les paramètres sélectionnés après l'étape 3 en appuyant sur le déclencheur.

Sélection des paramètres en appuyant sur le bouton MENU

1 Appuyez sur le bouton MENU.

- En mode de prise de vue, le menu [📷] (Enreg.) apparaît. En mode de lecture, le menu [📺] (Lecture) apparaît.

2 Permutez les onglets de menu à l'aide de ◀ ou ▶ sur le multicontrôle.

- Les onglets de menu permutent comme suit : [📷] (Enreg.) ou [📺] (Lecture) ↔ [⚙️] (Configurer) ↔ [👤] (Mon profil)
- Pour passer d'un onglet de menu à un autre, vous pouvez également appuyer sur le bouton JUMP (Saut) ou sur la commande de zoom.



3 Sélectionnez un élément du menu à l'aide de ▲ ou ▼ sur le multicontrôle.

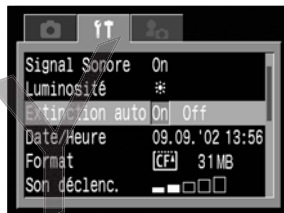

4 Sélectionnez le contenu du paramètre à l'aide de ◀ ou ▶ sur le multicontrôle.

- Appuyez sur SET (Réglage) pour les éléments suivis de points de suspension (...), puis sélectionnez un paramètre. Appuyez de nouveau sur SET pour valider le paramètre.



5 Appuyez sur le bouton MENU.

- Le menu se ferme.
- En mode de prise de vue, le menu peut être fermé en appuyant à mi-course sur le déclencheur. (En mode de lecture, le menu se ferme lorsque vous appuyez à mi-course sur le déclencheur et que l'appareil photo passe en mode de prise de vue si le protège-objectif est ouvert.)

Sélection des menus et des paramètres (suite)

Paramètres du menu et paramètres d'usine par défaut

Ce diagramme présente les options disponibles pour chaque menu et les paramètres par défaut.

Éléments de menu pouvant être sélectionnés avec le bouton FUNC.

Élément de menu	Paramètres disponibles	Page de référence
Compensation d'exposition	-2 à +2	79
Balance Blancs		80
Mode drive		64, 66
Vitesse ISO	AUTO / 50 / 100 / 200 / 400	85
Effet photo		83
Bracketing		86, 88
Exposition du flash/Sortie Flash	-2 à +2 1 ~ 3 (FULL) (plein)	93
Résolution, Format fichier, Compression	(Image fixe) L* / M1 / M2 / S / RAW (Vidéo) (Compression)	49, 52

Éléments de menu pouvant être sélectionnés avec le bouton MENU

Élément de menu	Paramètres disponibles	Page de référence
Synch Flash	1er rideau*, 2nd rideau	95
Synchro lente	On / Off*	55
Ajust. Flash	Auto* / Manuel	93
Yeux Rouges	On* / Off	54
Menu Enreg. (rouge) Mesure spot	Centre* / Zone AF	77
Point Zoom MF	On* / Off	100
Faisceau AF	On* / Off	149
Zoom numérique	On / Off*	65
Affichage	Off / 2* à 10 s	47
Intervalomètre	Permet des photos auto. à des intervalles de temps définis	96
Enr. Réglage...	Permet d'enregistrer les paramètres personnalisés	102
Protéger	Permet d'activer et de désactiver la protection de l'image	118
Menu Lecture (bleu) Rotation	Permet de faire pivoter l'image dans l'affichage	112
Effacer tout	Permet d'effacer toutes les images de la carte mémoire flash compacte	120
Diaporama	Permet de lire les images sélectionnées en diaporama	114
Impression	Permet de régler les paramètres d'impression	135
Ordre transfer	Permet de régler les paramètres de transfert	142

	Elément de menu	Paramètres disponibles	Page de référence
ff Menu Configurer (jaune)	Signal Sonore	On* / Off	151
	Luminosité	* /	151
	Extinction auto	On* / Off	151
	Date/Heure	Permet de régler la date et l'heure	21
	Format	Permet de formater la carte mémoire flash compacte	121
	Son déclenc.	Off / 1 / 2* / 3 / 4 / 5	152
	Vol. Lecture	Off / 1 / 2* / 3 / 4 / 5	152
	Vol. Démarrage	Off / 1 / 2* / 3 / 4 / 5	152
	Vol. Opération	Off / 1 / 2* / 3 / 4 / 5	153
	Vol. Retard.	Off / 1 / 2* / 3 / 4 / 5	153
	Réinit.fich.No.	On / Off*	104
	Rotation auto	On* / Off	103
	Unité distance	m/cm* / pied/pouce	153
	Langue	English* / Deutsch / Français / Nederlands / Dansk / Suomi / Italiano / Norsk / Svenska / Español / Chinois / Japonais	23
	Système vidéo	NTSC / PAL	154
	Communication	Normal* / PTP	147
👤 Menu Mon profil (violet)	Thème	/ 1* / /	40, 155
	Première image	/ 1* / /	40, 155
	Son départ	/ 1* / /	40, 155
	Signal sonore	/ 1* / /	40, 155
	Son retardateur	/ 1* / /	40, 156
	Son déclenc.	/ 1* / /	40, 156

* Valeurs par défaut. Les paramètres par défaut du système vidéo varient en fonction des pays.

- Certains éléments de menu ne sont pas disponibles dans des modes de prise de vue spécifiques (p. 180).
- Vous pouvez appliquer une image et un son de votre choix à et à dans le menu Mon profil. Pour plus d'informations, reportez-vous à la section *Enregistrement des paramètres de Mon profil* (p. 42) ou au *Guide de démarrage des logiciels*.
- Les valeurs par défaut des paramètres modifiés par l'utilisation des menus et des boutons peuvent être restaurées toutes en même temps, à l'exception de [Date/Heure], [Langue] et [Système vidéo] (p. 157).

Personnalisation de l'appareil photo (paramètres de Mon profil)

Mon profil vous permet de personnaliser la première image et le son de départ, le son du déclencheur, le signal sonore et le son du retardateur. Chaque élément du menu possède trois choix.

ex. Première image

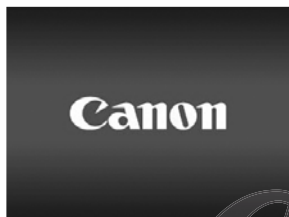

[1]



[2]



[3]

Le paramètre par défaut de Mon profil pour [2] est un thème de science fiction ; celui pour [3] est un thème animalier (un oiseau).

Modification des paramètres de Mon profil

1 Mettez l'appareil photo sous tension (p. 24).

2 Appuyez sur le bouton **MENU**.

- Le menu [] (Enreg.) ou [] (Lecture) apparaît.



3 Sélectionnez le menu [] (Mon profil) à l'aide de ► sur le multicontrôleur.

- Pour passer d'un onglet de menu à un autre, vous pouvez également appuyer sur le bouton JUMP (Saut).



4 Sélectionnez un élément du menu à l'aide de ▲ ou ▼ sur le multicontrôleur.

5 Sélectionnez le contenu du paramètre à l'aide de ◀ ou ▶ sur le multicontrôleur.



6 Appuyez sur le bouton **MENU**.

- En appuyant sur le bouton **MENU**, vous fermez le menu et appliquez les paramètres.
- En mode de prise de vue, le menu peut être fermé en appuyant à mi-course sur le déclencheur. (En mode de lecture, le menu se ferme lorsque vous appuyez à mi-course sur le déclencheur et que l'appareil photo passe en mode de prise de vue si le protège-objectif est ouvert.)

COPY



- Si vous sélectionnez [Thème] à l'étape 4, vous pouvez choisir un thème uniforme pour chacun des paramètres de Mon profil.
- Si [Signal Sonore] est réglé sur la position [On] dans le menu [T] (Configurer), le signal retentit même si chacun des éléments sonores, tels que [Son départ], [Signal sonore], [Son retardateur] et [Son déclenc.], du menu [M] (Mon profil) est réglé sur [X] (Off) (p. 151).

Enregistrement des paramètres de Mon profil

Il est facile d'ajouter des images et des sons récemment enregistrés, qui sont sauvegardés sur la carte mémoire flash compacte, en tant que paramètres de Mon profil aux éléments de menu [L2] et [L3] de l'appareil photo. Vous pouvez également vous servir du logiciel fourni pour télécharger sur l'appareil photo les images et les sons de votre ordinateur.

Les éléments de menu suivants peuvent être enregistrés sur l'appareil photo.

- Première image
- Son départ
- Signal sonore
- Son retardateur
- Son déclenc.

Enregistrement des images et des sons de la carte mémoire flash compacte

1 Mettez l'appareil photo sous tension (p. 24).

2 Actionnez la commande alimentation / lecture.

- L'appareil photo passe en mode de lecture.

3 Appuyez sur le bouton **MENU**.

- Le menu [▶] (Lecture) apparaît.

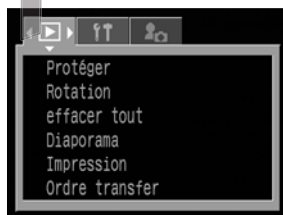

4 Sélectionnez le menu [L2] (Mon profil) à l'aide de ▶ sur le multicontrôleur.

- Pour passer d'un onglet de menu à un autre, vous pouvez également appuyer sur le bouton JUMP (Saut).



5 Sélectionnez l'élément de menu que vous voulez enregistrer à l'aide de ▲ ou ▼ sur le multicontrôleur.

6 Sélectionnez [L2] ou [L3] à l'aide de ◀ ou ▶ sur le multicontrôle.

- [DISPLAY]  apparaît.

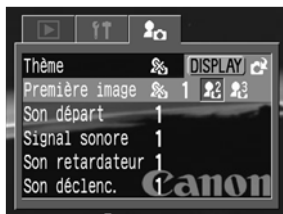

7 Appuyez sur le bouton **DISPLAY** (Affichage).

- Une image apparaît.
[Première image] → Etape 8a, 9a
[Son départ], [Son déclenc.], [Son retardateur] → Etape 8b, 9b



8a Sélectionnez l'image que vous voulez enregistrer à l'aide de ◀ ou ▶ ou sur le multicontrôle.



9a Appuyez sur **SET** (Réglage).

8b Sélectionnez [] (Enregistrement) à l'aide de ◀ ou ▶ sur le multicontrôle et appuyez sur **SET**.

- L'enregistrement commence.
- L'enregistrement s'arrête lorsque la durée définie est écoulée.
Son départ : 1 seconde, Signal sonore : 0,3 seconde, Son retardateur : 2 secondes, Son déclenc. : 0,3 seconde.



9b Sélectionnez [] (Enregistrer) à l'aide de ◀ ou ▶ ou sur le multicontrôle.

10 Sélectionnez [OK] à l'aide de ◀ ou ▶ ou sur le multicontrôle, puis appuyez sur **SET**.



Enregistrement des paramètres de Mon profil (suite)



- Il est impossible d'enregistrer les sons d'images vidéo et RAW enregistrés avec la fonction d'accompagnement sonore (p. 113).
- Lorsque vous enregistrez de nouveaux paramètres de Mon profil, ceux précédemment enregistrés sont effacés.

Format de fichier des paramètres de Mon profil

Les formats de fichier ci-dessous doivent être respectés pour les paramètres de Mon profil. Les images sur la carte mémoire flash compacte prises avec cet appareil photo peuvent toutefois être enregistrées en tant que paramètres de Mon profil, sans devoir se conformer à ces formats.

● Première image

- Format d'enregistrement des images JPEG (JPEG de référence)
- Taux d'échantillonnage 4:2:0 ou 4:2:2
- Taille de l'image 320 x 240 pixels
- Capacité du fichier 20 Ko au maximum

● Son départ, Signal sonore, Son retardateur et Son déclenc.

- Format d'enregistrement WAVE (monophonique)
- Bits standard 8 bits
- Fréquence d'échantillonnage 11.025 kHz et 8.000 kHz
- Durée d'enregistrement

	11.025 kHz	8.000 kHz
Son départ	1,0 s ou moins	1,3 s ou moins
Signal sonore	0,3 s ou moins	0,4 s ou moins
Son retardateur	2,0 s ou moins	2,0 s ou moins
Son déclenc.	0,3 s ou moins	0,4 s ou moins

Aucun format de fichier autre que ceux décrits ci-dessus ne peut être utilisé avec cet appareil photo.

Un exemple de cette fonction consiste à enregistrer « Dites ouistiti » en tant que son du retardateur de façon à ce que l'appareil photo lise ce son deux secondes avant de prendre la photo.

Reportez-vous au *Guide de démarrage des logiciels* fourni pour plus d'informations sur la création et l'ajout de fichiers de paramètres de Mon profil.

Prise de vue - L'appareil photo sélectionne les paramètres

Reportez-vous à la section *Fonctions disponibles dans chaque mode de prise de vue* (p. 180) à la fin de ce manuel pour connaître les paramètres que vous pouvez changer dans chaque mode de prise de vue.

AUTO Mode Auto

Dans ce mode, il suffit d'appuyer sur le déclencheur et de laisser l'appareil photo faire tout le reste.

1 Vérifiez que l'appareil photo est en mode de prise de vue (p. 24).

2 Positionnez la molette de sélection des modes de prise de vue sur **AUTO**.

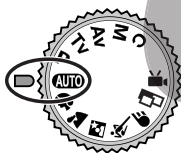

3 Visez le sujet avec l'appareil photo.

4 Utilisez la commande de zoom pour obtenir la composition souhaitée (taille du sujet relative dans l'écran de visée).

5 Appuyez sur le déclencheur à mi-course (p. 33).

- Deux signaux sonores sont émis lorsque l'appareil a terminé les mesures et le témoin situé à côté de l'écran de visée émet une lumière verte ou orange. Si l'écran LCD est allumé, le cadre d'autofocus (AF) apparaît en vert.
- La vitesse d'obturation et la valeur d'ouverture sont déterminées automatiquement et affichés sur l'écran LCD s'il est allumé.
- Le témoin jaune clignote et un signal sonore est émis en cas de difficulté de mise au point sur le sujet. Le cadre AF apparaît également en jaune (il n'apparaît pas lorsque la sélection automatique est définie).



Cadre d'autofocus

6 Appuyez à fond sur le déclencheur (p. 33).

- Vous allez entendre le son du déclencheur lorsque ce dernier s'active.
- L'image apparaît pendant deux secondes sur l'écran LCD, s'il est allumé.



- Fonctions disponibles dans chaque mode de prise de vue (p. 180)
- La fonction Affichage vous permet de modifier la durée d'affichage des images sur l'écran LCD après la prise de vue ou de définir cette durée de manière à ne pas afficher du tout les images (p. 47).

Canon
COPY

Visualisation d'une image immédiatement après la prise de vue

Affichage de l'image

Après la prise de vue, l'image apparaît pendant deux secondes sur l'écran LCD. Il existe deux manières d'afficher les images plus longtemps.

● Garder le déclencheur enfoncé

L'image continue d'être affichée sur l'écran LCD tant que vous gardez le déclencheur enfoncé à fond.

● Appuyer sur SET (Réglage) lorsque l'image est affichée

Si vous appuyez sur SET lorsque l'image est affichée sur l'écran LCD, celle-ci reste affichée même si le déclencheur est relâché. Appuyez à nouveau sur le déclencheur à mi-course pour arrêter l'affichage.



- Pendant que les images sont affichées, vous pouvez effectuer les opérations ci-dessous.
 - Effacement d'images individuelles (p. 9, 119)
 - Affichage des images en mode d'affichage détaillé (p. 28)
 - Agrandissement des images (p. 106)
 - Modification du format d'enregistrement (p. 52)
 - Ajout d'accompagnements sonores (p. 113)

Modification du format d'enregistrement juste après la prise de vue

Les instructions ci-dessous vous permettent d'enregistrer au format RAW (p. 52) des images prises au format JPEG juste après la prise de vue, si l'appareil photo est réglé sur **P**, **Tv**, **Av**, **M** ou **C***. Il est facile de traiter à l'aide d'un ordinateur des images enregistrées au format RAW, afin d'en modifier la résolution, l'effet photo et la balance des blancs, sans engendrer de baisse de qualité.

* L'image au format JPEG ne sera pas enregistrée.

1 Juste après avoir réalisé la prise de vue, appuyez sur le bouton  / **WB / FUNC.** pendant que l'image est affichée sur l'écran LCD.

2 Sélectionnez [OK] à l'aide de ◀ ou ▶ sur le multicontrôleur, puis appuyez sur **SET** (Réglage).

- L'image est enregistrée au format RAW.
- Lorsque vous appuyez sur le déclencheur à mi-course, l'appareil photo retourne à l'écran de prise de vue.



Visualisation d'une image immédiatement après la prise de vue (suite)



- Les opérations indiquées ci-dessus ne peuvent pas être effectuées si l'image a été prise en utilisant le zoom numérique ou lorsque **RAW** est déjà sélectionné en tant que format d'enregistrement.

Modification de la durée d'affichage de l'image

La durée d'affichage des images après la prise de vue peut être modifiée de 2 secondes à 10 secondes ou désactivée.

1 Dans le menu [] (Enreg.), sélectionnez [Affichage].

- Reportez-vous à la section *Sélection des menus et des paramètres* (p. 36).

2 Sélectionnez un paramètre d'affichage et appuyez sur le bouton **MENU**.



- Avec l'option [Off] (désactivé), l'image n'est pas affichée automatiquement.
- Avec les options [2 sec.] à [10 sec.], l'image apparaîtra pendant la durée sélectionnée même si vous relâchez le déclencheur.
- Vous pouvez continuer à afficher l'image tant que le déclencheur est appuyé à fond, quel que soit le paramètre d'affichage.
- Une autre photo peut être prise même si la dernière image est encore affichée.





Modification de la résolution et de la compression

Vous pouvez modifier les paramètres de résolution et de compression pour les adapter à votre prise de vue (cela ne fonctionne pas pour les vidéos). Pour enregistrer la sortie du capteur CCD sans compression, sélectionnez le format de fichier RAW (p. 52).

Résolution			But
L (Haute)	2272 x 1704 pixels	Élevée ↑ ↓ Basse	<ul style="list-style-type: none"> • Impressions sur des grand format • Envoyer des images attachées à vos courriers électroniques • Prendre un plus grand nombre de photos • Impressions sur des petites étiquettes
M1 (Moyenne 1)	1600 x 1200 pixels		
M2 (Moyenne 2)	1024 x 768 pixels		
S (Basse)	640 x 480 pixels		



Compression			But
	Superfin	Qualité élevée ↑ ↓ Normal	<ul style="list-style-type: none"> • Prendre des photos de qualité supérieure • Prendre des photos de qualité normale • Prendre un plus grand nombre de photos
	Fin		
	Normal		

- Les vidéos peuvent être prises avec les résolutions suivantes.

Résolution	
	320 x 240 pixels
	160 x 120 pixels

1 Positionnez la molette de sélection des modes de prise de vue sur le mode voulu.

2 Appuyez sur le bouton  / **WB / FUNC**.

3 Sélectionnez  **L*** (2272 x 1704) à l'aide de  ou  sur le multicontrôle.

* Le paramètre actuel est affiché.



Modification de la résolution et de la compression (suite)

- 4 Sélectionnez la résolution que vous voulez définir à l'aide de ◀ ou ▶ sur le multicontrôleur.

A l'exception de 



Nombre d'images enregistrables (affiché seulement lorsque la résolution, la compression ou le format de fichier est sélectionné)

- 5 Appuyez sur le bouton .

- 6 Sélectionnez la compression que vous voulez définir à l'aide de ◀ ou ▶ sur le multicontrôleur.

- Vous pouvez prendre la photo immédiatement après avoir sélectionné les paramètres en appuyant sur le déclencheur. Cet écran apparaît une nouvelle fois lorsque la photo est prise.



- 7 Appuyez sur **SET** ou sur le bouton  / **WB** / **FUNC.**

- 8 Prenez la photo.



- Certains paramètres ne sont pas disponibles avec des modes de prise de vue spécifiques. Veuillez vous reporter à la section *Fonctions disponibles dans chaque mode de prise de vue* (p. 180)
- Taille d'un fichier image (approximatif) (p. 173)
- Types de cartes mémoire flash compacte et résolution (p. 173)
- Les paramètres de résolution et de compression sont affectés par le choix du mode de prise de vue, comme suit (uniquement pour la résolution en mode 'A').

Mode de prise de vue initial	Mode de prise de vue suivant	Résolution et compression après changement
AUTO C	AUTO	Les paramètres prennent les valeurs du mode suivant
		Les paramètres ne changent pas
	AUTO	Les paramètres prennent les valeurs du mode suivant
P Tv Av M	P Tv Av M	Les paramètres ne changent pas
	AUTO	Les paramètres prennent les valeurs du mode suivant

Modification du format des fichiers

Le format du fichier d'enregistrement peut être changé en format RAW avant de prendre la photo.

Avec le format de fichier JPEG standard, l'appareil photo traite les images après leur capture afin d'obtenir des résultats optimaux. Le format JPEG compresse les images de façon à pouvoir en stocker plus sur une seule carte mémoire flash compacte.

Cependant, la compression est irréversible ce qui signifie que les données de l'image d'origine ne peuvent pas être récupérées après le traitement. Par opposition, le format RAW enregistre les données de l'image comme elle a été capturée par le capteur CCD de l'appareil photo, sans autre traitement. Les images au format RAW sont compressées, mais leur compression est réversible* et une image de grande qualité peut être obtenue depuis le fichier décompressé sans perte de qualité. En outre, bien qu'un fichier au format RAW soit plus volumineux qu'un fichier équivalent au format JPEG, sa taille ne fait que 25 % de plus environ que la taille* d'un fichier au format RVB TIFF non compressé, ce qui le rend particulièrement compact.



Avec les formats de fichiers standards non compressés, tels que RVB TIFF, les images sont d'abord traitées dans l'appareil photo, puis les paramètres de l'image sont réglés à l'aide d'un logiciel de montage, ce qui réduit la qualité de l'image. Avec le format RAW en revanche, les données d'origine peuvent être utilisées dans des logiciels spécifiques** pour régler les paramètres de l'image (balance des blancs, contraste, netteté et saturation), ce qui permet de conserver la qualité de l'image tout en réalisant des modifications. Les paramètres de résolution (2272 x 1704) et de compression ne peuvent pas être réglés pour ces images.

* Mesure effectuée selon le standard de test Canon.

** Vous pouvez utiliser le logiciel fourni pour ouvrir ou régler les paramètres des images enregistrées au format de fichier RAW. Veuillez vous reporter au *Guide de démarrage des logiciels* pour plus de détails.

1 Positionnez la molette de sélection des modes de prise de vue sur **P**, **Tv**, **Av**, **M** ou **C**.

2 Appuyez sur le bouton  / **WB** / **FUNC**.

3 Sélectionnez  **L*** (2272 x 1704) à l'aide de  ou  sur le multicontrôle.

* Le paramètre actuel est affiché.



-
- 4** Sélectionnez RAW à l'aide de ◀ ou ▶ sur le multicontrôle.
- Vous pouvez prendre la photo immédiatement après avoir sélectionné les paramètres en appuyant sur le déclencheur. L'écran précédent apparaît une nouvelle fois lorsque la photo est prise.

5 Appuyez sur **SET** ou sur le bouton  / **WB** / **FUNC.**

6 Prenez la photo.

Canon
COPY



- Les images prises au format JPEG peuvent également être changées au format RAW lorsqu'elles sont affichées juste après la prise de vue (p. 47).

⚡ Utilisation du flash

Utilisez le flash conformément aux consignes ci-dessous.

👁	Anti-yeux rouges, Auto	Le flash se déclenche automatiquement en fonction du niveau d'éclairage et la lampe anti-yeux rouges se déclenche à chaque déclenchement du flash principal.
⚡ ^A	Auto	Le flash se déclenche automatiquement en fonction du niveau d'éclairage.
👁⚡	Anti-yeux rouges, flash activé (On)	La lampe anti-yeux rouges et le flash se déclenchent toujours.
⚡	Flash activé (On)	Le flash se déclenche toujours.
🚫⚡	Flash désactivé (Off)	Le flash ne se déclenche pas.

1 Appuyez sur le bouton ⚡ pour passer d'un mode de flash à un autre.

- Le mode de flash sélectionné apparaît sur l'écran LCD.
- Vous pouvez passer d'un paramètre à un autre en appuyant sur le bouton ⚡.



Lorsque la fonction anti-yeux rouges est activée



Lorsque la fonction anti-yeux rouges est désactivée

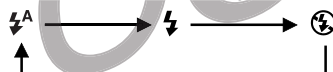

2 Prenez la photo.

- Le flash se déclenche si le témoin à côté de l'écran de visée est orange lorsque le déclencheur est enfoncé à mi-course.
- Les procédures de prise de vue sont les mêmes que pour le mode **AUTO** (p. 45).

Réglage de la fonction anti-yeux rouges

La lampe anti-yeux rouges se déclenche lorsque le flash est utilisé dans des zones sombres. Elle permet d'empêcher que la lumière du flash ne se reflète dans les yeux des sujets, ce qui les fait apparaître rouges.

1 Dans le menu [] (Enreg.), réglez [Yeux Rouges] sur [On].



- Lorsque vous prenez des photos avec cette fonction activée, les sujets doivent bien regarder en direction de la lampe anti-yeux rouges pour garantir de bons résultats. Demandez-leur de regarder la lampe bien en face. Vous pouvez obtenir de meilleurs résultats en prenant les vues en mode grand angle, en augmentant l'éclairage en intérieur ou en vous rapprochant du sujet.

Réglage du paramètre Synchro lente

Vous pouvez prendre des photos en utilisant le flash avec une vitesse d'obturation lente. Vous éviterez ainsi les arrière-plans sombres lorsque vous prenez des photos de nuit ou dans des conditions d'éclairage intérieur.

1 Dans le menu [] (Enreg.), réglez [Synchro lente] sur [On].



- Lors de la prise de vue avec une sensibilité ISO élevée et l'utilisation du flash intégré, les chances de surexposition sont d'autant plus grandes que vous êtes plus près du sujet.



- Certains paramètres ne sont pas disponibles avec des modes de prise de vue spécifiques. Veuillez vous reporter à la section *Fonctions disponibles dans chaque mode de prise de vue* (p. 180)
- Le flash se déclenche deux fois. Un flash préalable se déclenche, suivi par le flash principal. Le flash préalable fournit à l'appareil photo les données d'exposition du sujet afin que le flash principal puisse se régler sur l'intensité optimale pour la prise de vue.
- La vitesse d'obturation la plus rapide pour la synchronisation du flash est de 1/250ème de seconde. L'appareil photo règle automatiquement la vitesse d'obturation sur 1/250ème de seconde si une vitesse plus élevée est sélectionnée.
- Le flash peut prendre jusqu'à 10 secondes environ pour se charger dans certains cas. Les durées varient selon l'utilisation et la charge de la batterie.
- Le flash se déclenche en utilisant des réglages automatiques lorsque [Ajust. Flash] est réglé sur [Auto] dans le menu [] (Enreg.). Lors de prises de vue en mode **M** ou avec le paramètre [Ajust. Flash] réglé sur [Manuel], le flash se déclenche complètement ou avec des réglages définis manuellement.
- Il est possible de changer les paramètres [] (Flash) (exposition du flash) et [Sortie Flash] (p. 93).
- Le paramètre du flash est enregistré lorsque l'appareil photo est mis hors tension dans les modes de prise de vue **P**, **Tv**, **Av**, **M** et **C**.
- Lorsque vous prenez des photos avec le paramètre [Synchro lente] réglé sur [On], il est recommandé d'utiliser un trépied pour éviter tout mouvement de l'appareil photo.
- Lorsque vous prenez des photos avec le flash, sa lumière peut refléter des particules de poussière ou des insectes dans l'air, qui apparaissent sous la forme de points ou d'astérisques blancs sur les photos. Ce phénomène est plus fréquent dans les conditions suivantes :
 - Prise de vue en grand angle.
 - Prise de vue avec une valeur d'ouverture élevée en mode d'exposition automatique avec priorité à l'ouverture.Il s'agit d'un phénomène se produisant avec les appareils photos numériques, qui ne constitue pas un dysfonctionnement.



Mode Portrait

Utilisez ce mode lorsque vous souhaitez que le sujet apparaisse très nettement sur un arrière-plan flou.

1



Positionnez la molette de sélection des modes de prise de vue sur .

- Les procédures de prise de vue sont les mêmes que pour le mode **AUTO** (p. 45).

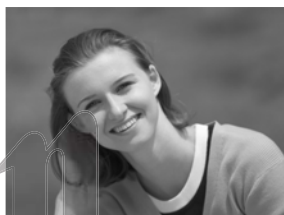

- *Fonctions disponibles dans chaque mode de prise de vue* (p. 180)
- Pour améliorer l'effet de l'arrière-plan qui disparaît progressivement en fondu, composez l'image de façon à ce que la partie supérieure du corps du sujet remplisse presque complètement l'écran de visée ou l'écran LCD.
- L'arrière-plan devient de moins en moins distinct au fur et à mesure de l'ajustement de la longueur de focale vers le téléobjectif.



Mode Paysage

Utilisez ce mode pour réaliser des prises de vue de grands paysages.

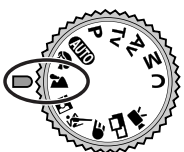

1



Positionnez la molette de sélection des modes de prise de vue sur .

- Les procédures de prise de vue sont les mêmes que pour le mode **AUTO** (p. 45).



- *Fonctions disponibles dans chaque mode de prise de vue* (p. 180)
- Dans la mesure où le mode  utilise souvent une vitesse d'obturation lente, servez-vous d'un trépied pour réaliser la prise de vue si l'icône  (avertissement de mouvement de l'appareil photo) apparaît sur l'écran LCD.

Mode Nocturne

Utilisez ce mode pour capturer les sujets humains avec en toile de fond un ciel du soir ou scène nocturne. Les personnages sont éclairés par la lumière du flash alors que la toile de fond est capturée à une vitesse d'obturation lente de sorte que tous les éléments de la photo soient suffisamment exposés.

1

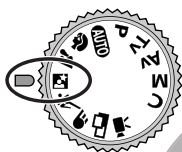



Positionnez la molette de sélection des modes de prise de vue sur .

- Les procédures de prise de vue sont les mêmes que pour le mode **AUTO** (p. 45).



- Utilisez toujours un trépied pour éviter que l'appareil photo ne bouge dans ce mode.





- *Fonctions disponibles dans chaque mode de prise de vue* (p. 180)
- Veillez à ce que les sujets restent immobiles quelques secondes après le déclenchement du flash en raison de la faible vitesse d'obturation.
- L'utilisation du mode  en plein jour produit un effet similaire à celui du mode **AUTO**.
- Avec le mode , la fonction de synchro lente est automatiquement activée.

Mode rapide

Utilisez ce mode pour prendre en photo des objets dont le mouvement est rapide.

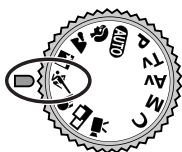
1



Positionnez la molette de sélection des modes de prise de vue sur .

- Les procédures de prise de vue sont les mêmes que pour le mode **AUTO** (p. 45).



- *Fonctions disponibles dans chaque mode de prise de vue* (p. 180)
- Les parasites risquent d'augmenter dans l'image enregistrée lors d'une prise de vue de sujets sombres.

Vitesse lente

Utilisez ce mode pour la prise de vue d'éléments mobiles, comme par exemple l'eau d'un torrent, pour produire un effet de flou.



1

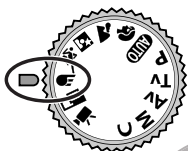

Positionnez la molette de sélection des modes de prise de vue sur **S**.

- Les procédures de prise de vue sont les mêmes que pour le mode **AUTO** (p. 45).



- *Fonctions disponibles dans chaque mode de prise de vue* (p. 180)
- Utilisez toujours un trépied pour éviter que l'appareil photo ne bouge dans ce mode.



Mode Assemblage

Utilisez ce mode pour réaliser des prises de séries de vues qui se chevauchent pour les fusionner (assembler) en une image panoramique plus grande à l'aide d'un ordinateur.

Horizontal



Vertical

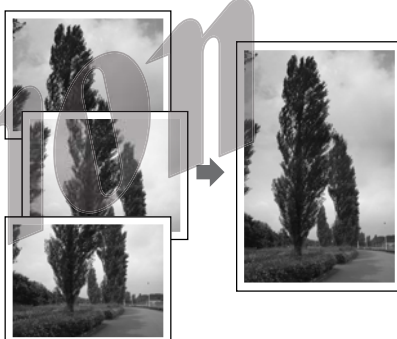

2 x 2

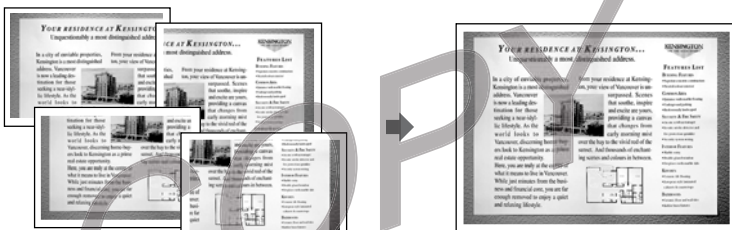

- Veuillez utiliser le logiciel PhotoStitch fourni pour fusionner les images sur un ordinateur.

Encadrement d'un sujet

PhotoStitch détecte les portions d'images contiguës qui se chevauchent et les fusionne. Au moment des prises de vue, essayez d'inclure un élément distinctif (repère, etc.) dans les portions qui se chevauchent.







Mode Assemblage (suite)



- Composez chaque image de sorte qu'elle chevauche l'image contiguë à hauteur de 30 % à 50 %. Essayez de limiter le décalage vertical à moins de 10 % de la hauteur d'image.
- N'incluez pas d'éléments mobiles dans la zone de chevauchement.
- Ne tentez pas d'assembler des images comportant à la fois des sujets proches et lointains. Les objets peuvent apparaître dédoublés ou distordus.
- Faites en sorte que la luminosité soit aussi consistante que possible. L'image finale n'aura pas l'air naturelle si la différence de luminosité est trop importante.
- Pour obtenir de bons résultats, faites pivoter l'appareil photo autour de son axe vertical pour prendre plusieurs prises de vue successives.
- Pour photographier des gros plans, déplacez l'appareil au-dessus du sujet, parallèlement à sa surface.

Prise de vue

En mode d'assemblage, les images peuvent être prises dans les 5 séquences suivantes.

	Horizontalement, de gauche à droite
	Horizontalement, de droite à gauche
	Verticalement, de bas en haut
	Verticalement, de haut en bas
	Dans le sens des aiguilles d'une montre en commençant par le côté supérieur gauche

1

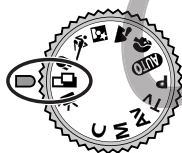

Positionnez la molette de sélection des modes de prise de vue sur .

- L'écran LCD sera activé.

2

Sélectionnez la séquence de prise de vue à l'aide de ◀ ou ▶ sur le multicontrôle, puis appuyez sur **SET** (Réglage).

- Vous pouvez également appuyer directement sur le déclencheur pour réaliser une prise de vue sans appuyer sur **SET**.



3

Prenez la première photo.

- Les paramètres d'exposition et de balance des blancs sont réglés et mémorisés avec la première photo.

4 Composez et prenez la seconde photo de telle sorte qu'elle chevauche la première.

- Les différences mineures de chevauchement peuvent être corrigées par le logiciel.
- Il est possible de refaire une prise de vue. Appuyez sur ◀ ou ▶ sur le multicontrôleur pour y revenir.



Séquence



Séquence

5 Utilisez les mêmes procédures pour réaliser la prise de vue des images restantes.

- Il est possible d'enregistrer un nombre maximal de 26 images, horizontalement ou verticalement.

6 Appuyez sur **SET** (Réglage) après la dernière prise de vue.



- Il est impossible de définir un paramètre de balance des blancs (p. 80) personnalisé en mode . Pour utiliser un paramètre de balance des blancs personnalisé, définissez-le d'abord dans un autre mode de prise de vue.
- Les paramètres utilisés pour la première photo sont mémorisés et ne peuvent pas être changés pour les prises suivantes.
- Il est impossible d'utiliser un téléviseur comme écran pour les prises de vue effectuées dans ce mode.



- *Fonctions disponibles dans chaque mode de prise de vue (p. 180)*

Mode Vidéo

Utilisez ce mode pour réaliser des prises de vue vidéo. La résolution peut être réglée sur [320] (320 × 240 (paramètre par défaut)) ou [160] (160 × 120) (p. 49).

1



Positionnez la molette de sélection des modes de prise de vue sur .

- L'écran LCD s'allume et affiche la durée maximale d'enregistrement (en secondes).

2

Appuyez à fond sur le déclencheur.

- La prise de vue et l'enregistrement sonore démarrent en même temps.
- Pendant la prise de vue, un cercle rouge apparaît dans le coin supérieur droit de l'écran LCD.

3

Appuyez sur le déclencheur à fond pour arrêter l'enregistrement de la vidéo.

- La durée maximale d'un clip vidéo individuel (environ 15 images par seconde) est de l'ordre de 3 minutes* avec le réglage (320 × 240) et de l'ordre de 3 minutes* avec le réglage (160 × 120). Le clip se termine automatiquement à la fin de ce temps ou lorsque la carte mémoire flash compacte est pleine.

* Les données reflètent le standard de test Canon. Les valeurs réelles peuvent varier en fonction des objets et des conditions de prise de vue.



- Veillez à ne pas toucher le microphone lors de la prise de vue.
- Les paramètres d'exposition automatique, d'autofocus (AF), de balance des blancs et de zoom sont réglés et mémorisés sur ceux de la première photo.
- Si le témoin situé sur la gauche de l'écran de visée est vert clignotant après une prise de vue, cela signifie que la vidéo est en cours d'écriture sur la carte mémoire flash compacte. Vous ne pouvez pas réaliser d'autres prises de vue tant que le clignotement ne s'est pas arrêté.





- *Fonctions disponibles dans chaque mode de prise de vue* (p. 180).
- Le son est enregistré en mode monophonique.
- Il n'y a pas de son de déclencheur en mode Vidéo.
- QuickTime 3.0 ou version supérieure est nécessaire pour lire les fichiers vidéo (AVI / Motion JPEG) sur un ordinateur. (QuickTime (pour Windows) est contenu dans le CD-ROM Digital Camera Solution Disk fourni. Sur la plate-forme Macintosh, QuickTime 3.0 ou version ultérieure est généralement intégré au système d'exploitation Mac OS 8.5 ou version ultérieure.)

Mode Macro

Utilisez le mode macro pour réaliser des prises de vue en gros plan de sujets se trouvant entre 10 et 50 cm (entre 3,9 pouces et 1,6 pied) en grand angle et entre 30 et 50 cm (entre 1,0 et 1,6 pied) au téléobjectif.

1 Appuyez sur le bouton **DISPLAY** (Affichage) pour allumer l'écran LCD.

2 Appuyez sur le bouton .

- L'icône  apparaît sur l'écran LCD.
- Appuyez à nouveau sur le bouton  pour annuler le mode macro.



3 Prenez la photo.

- Le témoin situé à côté de l'écran de visée émet une lumière jaune lorsque le déclencheur est enfoncé à mi-course.
- Les procédures de prise de vue sont les mêmes que pour le mode **AUTO** (p. 45).





- Certains paramètres ne sont pas disponibles avec des modes de prise de vue spécifiques. Veuillez vous reporter à la section *Fonctions disponibles dans chaque mode de prise de vue* (p. 180).
- Utilisez toujours l'écran LCD pour composer des images en mode macro. Il est possible d'effectuer des prises de vue avec l'écran de visée ; toutefois, le phénomène de parallaxe risque de provoquer un mauvais centrage des images ainsi composées (p. 32).
- Lorsque l'objectif est mis en position de zoom arrière, en grand angle, la zone enregistrable est de 110 × 80 mm (4,33 × 3,15 pouces) pour la distance focale la plus proche ; au téléobjectif, elle est de 113 × 83 mm (4,45 × 3,27 pouces).
- L'exposition risque de ne pas être optimale lors de l'utilisation du flash en mode macro.





Retardateur

Vous pouvez prendre des photos avec le retardateur dans n'importe quel mode de prise de vue.



1 Appuyez sur le bouton  / **WB / FUNC**.

2 Sélectionnez * (mode drive) à l'aide de  ou  sur le multicontrolleur.



* Le paramètre actuel est affiché.

3 Sélectionnez  ou  à l'aide de  ou  sur le multicontrolleur, puis appuyez sur **SET (Réglage)**.



- Lorsque  est sélectionné, l'activation du déclencheur est retardée de 10 secondes, et lorsque  est sélectionné, elle est retardée de 2 secondes, une fois que vous avez appuyé sur le déclencheur.

4 Prenez la photo.

- Lorsque  est sélectionné, le témoin du retardateur commence à clignoter une fois que le déclencheur est enfoncé à fond. Le retardateur émet un son et le clignotement s'accélère deux secondes avant l'activation du déclencheur.
- Lorsque  est sélectionné, le témoin du retardateur clignote rapidement dès le début. Le déclencheur est activé au bout de deux secondes.
- Les procédures de prise de vue sont les mêmes que pour le mode **AUTO** (p. 45).



- Certains paramètres ne sont pas disponibles avec des modes de prise de vue spécifiques. Veuillez vous reporter à la section *Fonctions disponibles dans chaque mode de prise de vue* (p. 180).
- Vous pouvez modifier le son du retardateur en changeant le paramètre [Son retardateur] dans le menu [ (Mon profil)] (p. 156).

Zoom numérique

En combinant les fonctions de zoom optique et numérique, les images peuvent être agrandies comme suit.

4,3 fois, 5,3 fois, 6,7 fois, 8,2 fois et 11 fois

- 1 Appuyez sur le bouton **DISPLAY** pour allumer l'écran LCD.
- 2 Positionnez la molette de sélection des modes de prise de vue sur n'importe quel mode à l'exception de  ou .



- 3 Dans le menu [ (Enreg.)], sélectionnez [Zoom numérique].

- Reportez-vous à la section *Sélection des menus et des paramètres* (p. 36).

- 4 Sélectionnez [On] et appuyez sur le bouton **MENU**.



- 5 Déplacez la commande de zoom vers  et maintenez-la.

- L'objectif effectue un zoom jusqu'au maximum du réglage téléobjectif optique et s'arrête. Libérez la commande et déplacez-la vers  de nouveau pour agrandir encore l'image numériquement.
- Déplacez la commande vers  pour effectuer un zoom arrière.



Les agrandissements combinés du zoom optique et du zoom numérique sont affichés.

- 6 Prenez la photo.

- Les procédures de prise de vue sont les mêmes que pour le mode **AUTO** (p. 45).



- Le zoom numérique ne peut pas être utilisé lorsque l'écran LCD est éteint ou avec le format de fichier RAW.



- Certains paramètres ne sont pas disponibles avec des modes de prise de vue spécifiques. Veuillez vous reporter à la section *Fonctions disponibles dans chaque mode de prise de vue* (p. 180).
- Plus l'image est agrandie avec le zoom numérique, plus sa résolution diminue.



Mode de prise de vue Continu

Utilisez ce mode pour réaliser des prises de vue successives tant que le déclencheur est entièrement enfoncé.

	Prise de vue Continu standard	Utilisez ce mode pour visualiser les images pendant la prise de vue en continu. L'intervalle entre les prises de vue est plus long dans ce mode que dans le mode
	Prise de vue Continu à vitesse élevée	Utilisez ce mode pour prendre des vues en continu avec un court intervalle entre les prises. Il est impossible de vérifier les photos lorsque vous réalisez des prises de vue en continu.

1 Appuyez sur le bouton / **WB / FUNC**.

2 Sélectionnez * (mode drive) à l'aide de ou sur le multicontrôle.

* Le paramètre actuel est affiché.



3 Sélectionnez ou et appuyez sur **SET (Réglage)**.

4 Appuyez sur le déclencheur à mi-course pour mémoriser la mise au point.

5 Appuyez sur le déclencheur à fond pour réaliser la prise de vue.

- La prise de vue s'arrête lorsque vous relâchez le déclencheur.
- La vitesse de prise de vue est comme suit.*

Lorsque est sélectionné : Environ 1,5 images par seconde

Lorsque est sélectionné : Environ 2,5 images par seconde

* Mode haute / fine avec écran LCD désactivé. (Ces données reflètent le standard de test Canon. Les données varient en fonction des conditions et paramètres de prise de vue.)



- Certains paramètres ne sont pas disponibles avec des modes de prise de vue spécifiques. Veuillez vous reporter à la section *Fonctions disponibles dans chaque mode de prise de vue* (p. 180).
- L'intervalle entre les prises est susceptible de s'allonger quelque peu lorsque la mémoire interne parvient à saturation.
- Le flash peut être utilisé, mais l'intervalle entre les prises s'allonge du fait du rechargement du flash.

Prise de vue - Sélection d'effets particuliers

Les réglages de l'appareil, comme la vitesse d'obturation et l'ouverture, peuvent être modifiés comme bon vous semble pour la prise de vue.

Reportez-vous à la section *Fonctions disponibles dans chaque mode de prise de vue* (p. 180) à la fin de ce manuel pour connaître les paramètres que vous pouvez changer dans chaque mode de prise de vue.



- Veuillez vous reporter au mode **AUTO** (p. 45) pour connaître les procédures de prise de vue à suivre une fois que vous avez modifié un paramètre.

P Programme d'exposition automatique

Utilisez le mode de programme d'exposition automatique pour que l'appareil photo règle automatiquement la vitesse d'obturation et la valeur d'ouverture en fonction de la luminosité de la scène.

1

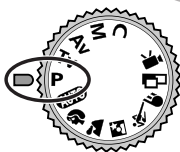

Positionnez la molette de sélection des modes de prise de vue sur **P**.

2

Prenez la photo.

- La vitesse d'obturation et la valeur d'ouverture sont réglées automatiquement. Elles apparaissent sur l'écran LCD s'il est allumé.
- Lorsque l'exposition est correctement réglée, la vitesse d'obturation et la valeur d'ouverture s'affichent en blanc.

P Programme d'exposition automatique (suite)



- Fonctions disponibles dans chaque mode de prise de vue (p. 180)
- S'il est impossible d'obtenir une exposition correcte, la vitesse d'obturation et la valeur d'ouverture apparaissent en rouge sur l'écran LCD. Utilisez les méthodes suivantes pour régler l'exposition correcte et les faire apparaître en blanc.
 - Utilisez le flash.
 - Modifiez le paramètre de vitesse ISO.
 - Modifiez le mode de mesure de la lumière.

Différences et ressemblances entre les modes P et AUTO.

- Les deux modes sélectionnent automatiquement la vitesse d'obturation et la valeur d'ouverture.
- Les paramètres suivants peuvent être réglés en mode **P**, mais pas en mode **AUTO**.
 - Compensation d'exposition
 - Vitesse ISO
 - Compensation d'exposition du flash
 - Flash (Flash activé (On), Synchro lente, flash 2nd rideau)
 - Mode de prise de vue Continu
 - Mode de mesure lumière
 - Cadre AF (sélection manuelle)
 - Mémorisation d'exposition du flash
 - Balance Blancs
 - Bracketing
 - Paramètres de Sortie Flash
 - Effets photo
 - Paramètres de format fichier
 - Mise au point manuelle
 - Mémorisation d'exposition auto.
- Pour le rapport entre la valeur d'ouverture et la vitesse d'obturation, reportez-vous à la page 70.

Tv Réglage de la vitesse d'obturation

Lorsque vous définissez la vitesse d'obturation en mode d'exposition automatique avec priorité à la vitesse d'obturation, l'appareil photo sélectionne automatiquement une valeur d'ouverture en fonction de la luminosité. Des vitesses d'obturation plus rapides vous donnent la possibilité de capturer une image instantanée d'un sujet en mouvement tandis que des vitesses plus lentes permettent de créer un effet de flou ou d'effectuer des prises de vue sans flash dans des zones sombres.

1

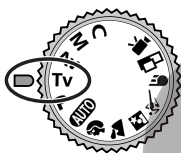

Positionnez la molette de sélection des modes de prise de vue sur Tv.

- La vitesse d'obturation apparaît sur l'écran LCD s'il est allumé.

2

Sélectionnez une vitesse à l'aide de ◀ ou ▶ sur le multicontrôle.



3

Prenez la photo.

- Lorsque l'exposition est correctement réglée, la vitesse d'obturation et la valeur d'ouverture s'affichent en blanc.



- Si la valeur d'ouverture est affichée en rouge, l'image est sous-exposée (lumière insuffisante) ou surexposée (lumière trop importante). Ajustez la vitesse d'obturation à l'aide de ◀ ou ▶ sur le multicontrôle jusqu'à ce que la valeur d'ouverture affichée apparaisse en blanc.
- La nature des capteurs d'image CCD fait que les parasites de l'image enregistrée augmentent à des vitesses d'obturation lentes. Cependant, cet appareil photo applique un traitement spécial aux images prises à des vitesses d'obturation inférieures à 1,3 seconde afin d'éliminer le bruit et de produire des images de grande qualité. Un certain laps de temps peut être néanmoins nécessaire avant de pouvoir effectuer la prise de vue de l'image suivante.

Tv Réglage de la vitesse d'obturation (suite)



- Fonctions disponibles dans chaque mode de prise de vue (p. 180)
- Evitez de faire bouger l'appareil lorsque la vitesse d'obturation est lente. Si l'appareil photo bouge, un avertissement  apparaît au centre de l'écran LCD. Fixez l'appareil à un trépied avant d'effectuer la prise de vue.
- La valeur d'ouverture et la vitesse d'obturation changent selon l'état du zoom comme suit.

	Ouverture	Vitesse d'obturation (en secondes)
Grand angle	F 2,8 à 3,5	jusqu'à 1/1000
	F 4,0 à 8,0	jusqu'à 1/1500
Téléobjectif	F 4,9 à 6,3	jusqu'à 1/1000
	F 7,1 à 8,0	jusqu'à 1/1500

- La vitesse d'obturation la plus rapide pour la synchronisation du flash est de 1/250ème de seconde. L'appareil photo redéfinit automatiquement la vitesse d'obturation à 1/250ème de seconde si une vitesse plus élevée est sélectionnée (p. 55).

Affichage de la vitesse d'obturation

Les nombres du tableau ci-dessous indiquent la vitesse d'obturation en secondes. Pour les vitesses plus lentes, les guillemets indiquent la place de la décimale. 0"3 équivaut à 0,3 seconde et 2" à 2 secondes.

1/1500	1/1250	1/1000	1/800	1/640	1/500	1/400	1/320				
1/250	1/200	1/160	1/125	1/100	1/80	1/60	1/50	1/40			
1/30	1/25	1/20	1/15	1/13	1/10	1/8	1/6	1/5	1/4		
0"3	0"4	0"5	0"6	0"8	1"	1"3	1"6	2"	2"5	3"2	4"
5"	6"	8"	10"	13"	15"						

Av Réglage de l'ouverture

Lorsque vous définissez l'ouverture en mode d'exposition automatique avec priorité à l'ouverture, l'appareil photo sélectionne automatiquement une vitesse d'obturation en fonction de la luminosité. La sélection d'une valeur d'ouverture basse (qui ouvre l'obturateur) vous permet d'atténuer l'arrière-plan et de créer un portrait superbe. Une valeur d'ouverture supérieure (qui ferme l'obturateur) rapproche la plage totale de l'avant-plan à l'arrière-plan dans la mise au point. Plus la valeur d'ouverture est grande et plus la plage de l'image est clairement mise au point.

1

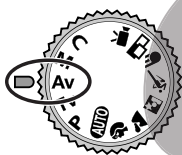

Positionnez la molette de sélection des modes de prise de vue sur **Av**.

- La valeur d'ouverture apparaît sur l'écran LCD s'il est allumé.

2

Sélectionnez une valeur à l'aide de ◀ ou ▶ sur le multicontrôleur.



3

Prenez la photo.

- Lorsque l'exposition est correctement réglée, la vitesse d'obturation et la valeur d'ouverture s'affichent en blanc.



Av Réglage de l'ouverture (suite)



- Si la vitesse d'obturation est affichée en rouge sur l'écran LCD, l'image est sous-exposée (lumière insuffisante) ou surexposée (lumière trop importante). Ajustez la valeur d'ouverture à l'aide de ◀ ou ▶ sur le multicontrôleur jusqu'à ce que la vitesse d'obturation affichée apparaisse en blanc.
- Certaines valeurs d'ouverture ne sont pas disponibles avec des positions de zoom spécifiques.



- *Fonctions disponibles dans chaque mode de prise de vue* (p. 180)
- Évitez de faire bouger l'appareil lorsque la vitesse d'obturation est lente. Si l'avertissement de mouvement de l'appareil  apparaît sur l'écran LCD, fixez-le à un trépied avant d'effectuer la prise de vue.
- Dans ce mode, la vitesse d'obturation avec le flash synchronisé est comprise entre 1/60^{ème} de seconde et 1/250^{ème} de seconde. Le paramètre de valeur d'ouverture peut par conséquent être changé automatiquement pour correspondre à la vitesse du flash synchronisé, même si sa valeur a été précédemment définie.

Affichage de la valeur d'ouverture

Plus la valeur d'ouverture est grande et plus l'ouverture de l'objectif est petite.

F2,8	F3,2	F3,5	F4,0	F4,5	F5,0	F5,6	F6,3	F7,1	F8,0
------	------	------	------	------	------	------	------	------	------

- Pour le rapport entre la valeur d'ouverture et la vitesse d'obturation, reportez-vous à la page 70.

M Réglage manuel de la vitesse d'obturation et de l'ouverture

Vous pouvez définir manuellement la vitesse d'obturation et l'ouverture pour obtenir un effet spécial. Cette méthode vous permet de prendre des feux d'artifice et d'autres photos lorsqu'il est difficile de définir l'exposition correcte automatiquement.

1

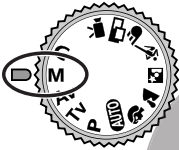

Positionnez la molette de sélection des modes de prise de vue sur **M**.

- La vitesse d'obturation et la valeur d'ouverture apparaissent sur l'écran LCD s'il est allumé.

2

Sélectionnez une vitesse d'obturation à l'aide de ◀ ou ▶ sur le multicontrôle.

3

Sélectionnez une valeur d'ouverture à l'aide de ▲ ou ▼ sur le multicontrôle.





4

Prenez la photo.

- Lorsque vous appuyez à mi-course sur le déclencheur, un nombre indiquant la différence entre l'exposition standard* et l'exposition sélectionnée apparaît sur l'écran LCD. Si la différence est supérieure à ± 2 pas, « -2 » ou « +2 » apparaît en rouge.

* L'exposition standard est calculée par la fonction d'exposition automatique en fonction du mode de mesure choisi.



- Fonctions disponibles dans chaque mode de prise de vue (p. 180)
- Si vous voulez modifier l'exposition, réglez la vitesse d'obturation à l'aide de ◀ ou ▶ sur le multicontrôle, ou réglez l'ouverture à l'aide de ▲ ou ▼ sur le multicontrôle.
- La luminosité sur l'écran LCD correspond à la vitesse d'obturation et à la valeur d'ouverture sélectionnées. Lorsque vous sélectionnez une vitesse d'obturation rapide ou que vous photographiez un sujet dans un endroit sombre et que vous réglez le flash sur  (Anti-yeux rouges, flash activé (On)) ou sur  (Flash activé (On)), l'écran LCD s'éclaire toujours.
- Pour le rapport entre la valeur d'ouverture et la vitesse d'obturation, reportez-vous à la page 70.



Sélection d'un cadre d'autofocus

Le cadre d'autofocus (AF) indique la zone sur laquelle l'appareil photo doit effectuer la mise au point. L'appareil propose trois cadres AF comme suit.

Lorsque la molette de sélection des modes de prise de vue est positionnée sur **AUTO**, , , ou .

Vous pouvez régler le cadre AF sur la position de sélection automatique (AiAF) ou de point de centrage. Avec la sélection automatique (AiAF), l'appareil photo sélectionne automatiquement un cadre AF à partir de 9 points pour effectuer la mise au point en fonction des conditions de prise de vue. Avec le zoom numérique, le cadre AF avec point de centrage est toujours sélectionné.

1

Appuyez sur .

- Le cadre AF apparaît en vert sur l'écran LCD.

2

Sélectionnez le cadre AF avec sélection automatique ou point de centrage à l'aide de    ou  sur le multicontrôleur.





ex. Sélection automatique



ex. Point de centrage

3

Appuyez sur .

- Vous pouvez prendre immédiatement la photo avec le cadre AF sélectionné en appuyant sur le déclencheur au lieu d'appuyer sur .

4

Prenez la photo.

Lorsque la molette de sélection des modes de prise de vue est positionnée sur P, Tv, Av ou M

Vous pouvez régler manuellement le cadre de mise au point sur la position voulue (sélection manuelle). Vous pouvez ainsi effectuer avec précision la mise au point sur le sujet de votre choix et obtenir la composition que vous souhaitez. Lorsqu'une photo est prise à l'aide de l'écran de visée et que l'écran LCD est éteint ou lorsque vous utilisez le zoom numérique, le cadre AF est réglé sur la position de point de centrage, même si vous aviez précédemment défini la position de votre choix.

1 Appuyez sur .

- Le cadre AF apparaît en vert sur l'écran LCD.

2 Déplacez le cadre de mise au point vers la position de votre choix à l'aide de ▲▼◀ ou ▶ sur le multicontrôleur.



3 Appuyez sur .

- Vous pouvez prendre immédiatement la photo avec le cadre AF sélectionné en appuyant sur le déclencheur au lieu d'appuyer sur .

4 Prenez la photo.

☰ Sélection d'un cadre d'autofocus (suite)



- Certains paramètres ne sont pas disponibles avec des modes de prise de vue spécifiques. Veuillez vous reporter à la section *Fonctions disponibles dans chaque mode de prise de vue* (p. 180).
- Allumez l'écran LCD pour régler le cadre AF sur la position voulue avec d'effectuer la prise de vue.
- Le cadre AF est verrouillé sur la position de point de centrage lors de l'utilisation du zoom numérique.
- Lorsque le paramètre Mesure spot est sélectionné en tant que mode de mesure de la lumière, vous pouvez utiliser le cadre AF sélectionné comme mesure spot (p. 77).
- Lorsque le cadre AF est réglé sur la position de sélection manuelle, il se déplace au centre si vous appuyez en continu sur ☰.
- Pour avoir des explications sur les couleurs du cadre AF, veuillez vous reporter à la page 33.
- En cas de changement du mode de prise de vue, le cadre AF peut également changer selon le mode choisi. Reportez-vous au tableau ci-dessous.

Mode de prise de vue initial	Mode de prise de vue suivant	Cadres AF après changement
 P Tv Av M	 P Tv Av M	Pas de changement
P Tv Av M	 P Tv Av M	Sélection auto.* ¹
 P Tv Av M	P Tv Av M	Point de centrage

Si vous passez au mode **C**, le cadre AF change et adopte le paramètre précédemment enregistré avec la fonction [Enr. Réglage]. Lorsque vous passez à n'importe quel autre mode de prise de vue, les paramètres de cadre AF changent et adoptent les paramètres du mode choisi.

*¹ En mode macro, le cadre AF est toujours réglé sur la position de point de centrage.

A propos du cadre AF

AiAF* propose un large éventail de mesures pour permettre une mise au point précise. AiAF effectue une mise au point sur l'objet même s'il n'est pas exactement au centre du cadre.

* « Ai » est l'acronyme de « Artificial intelligence » (intelligence artificielle) et « AF » est l'acronyme de « Auto Focus ».



Passage d'un mode de mesure de la lumière à un autre

Le mode de mesure de la lumière par défaut est le mode de mesure évaluative. Il est possible de passer à un autre mode de mesure.

	Mesure de la lumière évaluative	Approprié pour des conditions de prise de vue standard, y compris les scènes en contre-jour. L'appareil photo divise les images en plusieurs zones pour les mesures de la lumière. L'appareil photo évalue les conditions de luminosité complexes, telles que la position du sujet, la luminosité, l'arrière-plan, la lumière directe, et le contre-jour, et ajuste les paramètres pour une exposition correcte du sujet principal.
	Prédominance centrale	Fait la moyenne de l'exposition pour l'image entière, mais place l'accent sur le sujet au centre. Utilisez cette option lorsque le sujet est éclairé à contre-jour ou entouré d'une forte lumière.
	Centre	Mesure la zone à l'intérieur du cadre de mesure spot au centre de l'écran LCD.
	Zone AF	Mesure la zone AF correspondant au cadre d'autofocus (AF) sélectionné.

1 Appuyez sur le bouton **DISPLAY** (Affichage) pour activer l'écran LCD.

2 Appuyez sur le bouton pour sélectionner le mode de mesure.

- Chaque fois que vous appuyez sur le bouton , vous modifiez le mode de mesure comme suit.

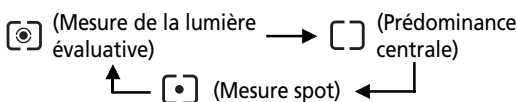

- L'icône du mode de mesure de la lumière actuellement sélectionné apparaît sur l'écran LCD.

Si vous avez sélectionné (Mesure spot), allez à l'étape 3.

Si vous avez sélectionné (Mesure de lumière évaluative) ou (Prédominance centrale), allez à l'étape 5.

Passage d'un mode de mesure de la lumière à un autre (suite)

3 Dans le menu [ (Enreg.)], sélectionnez [Mesure spot].

- Reportez-vous à la section *Sélection des menus et des paramètres* (p. 36).



4 Sélectionnez l'option [Centre] ou l'option [Zone AF], puis appuyez sur le bouton **MENU**.

- Lorsque le paramètre [Mesure spot] est réglé sur [Centre], le cadre de mesure spot apparaît au centre de l'écran LCD, alors qu'il s'affiche à l'intérieur du cadre AF sélectionné quand le paramètre [Mesure spot] est réglé sur [Zone AF].

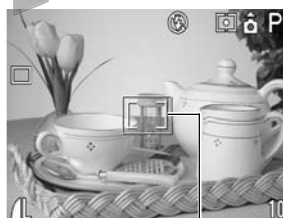

ex. Centre

Cadre de mesure spot

5 Prenez la photo.





- Certains paramètres ne sont pas disponibles avec des modes de prise de vue spécifiques. Veuillez vous reporter à la section *Fonctions disponibles dans chaque mode de prise de vue* (p. 180).

Réglage de l'exposition

Ajustez le paramètre de compensation d'exposition pour éviter de réaliser un sujet trop foncé lorsqu'il est à contre-jour ou prendre une photo face à un arrière-plan lumineux.

1 Appuyez sur le bouton  / **WB / FUNC.**

2 Sélectionnez * (+/- (Exp.)) à l'aide de  ou  sur le multicontrôleur.

- Le paramètre actuel est affiché.





3 Sélectionnez un réglage à l'aide de  ou  sur le multicontrôleur.

- Les paramètres peuvent être ajustés par paliers de 1/3 dans la plage de -2EV à +2EV.
- Vous pouvez prendre la photo immédiatement après avoir sélectionné les paramètres en appuyant sur le déclencheur. Cet écran apparaît une nouvelle fois lorsque la photo est prise.



4 Appuyez sur **SET** ou sur le bouton  / **WB / FUNC.**

- Pour annuler la compensation d'exposition, rétablissez la valeur  pour le paramètre à l'aide de  ou  sur le multicontrôleur.









5 Prenez la photo.



- Certains paramètres ne sont pas disponibles avec des modes de prise de vue spécifiques. Veuillez vous reporter à la section *Fonctions disponibles dans chaque mode de prise de vue* (p. 180).

WB Réglage de la balance des blancs

Lorsque le mode de balance des blancs est défini pour correspondre à la source lumineuse, l'appareil photo reproduit les couleurs de façon plus précise.

	Auto	Les paramètres sont définis automatiquement par l'appareil photo
	Lum.Naturel.	Pour des prises de vue en extérieur par beau temps
	Ombagé	Pour des prises de vue par temps couvert, ciel ombragé ou pénombre
	Lum.Tungsten	Pour des prises de vue sous éclairage par lumière artificielle et éclairage fluorescent à longueur d'ondes de type 3
	Lum.Fluo	Pour des prises de vue sous éclairage fluorescent blanc chaud, blanc froid ou blanc chaud (à longueur d'ondes de type 3)
	Lum.Fluo H	Pour des prises de vue sous éclairage fluorescent lumière du jour, ou éclairage fluorescent lumière du jour à longueur d'ondes de type 3
	Flash	Pour la photographie avec flash
	Personnalisé1	Pour le réglage d'une valeur personnalisée avec une feuille de papier blanc, etc., afin d'obtenir la meilleure balance des blancs pour les conditions données. Il existe deux valeurs personnalisées : Personnalisé1 et Personnalisé2.
	Personnalisé2	

1 Appuyez sur le bouton  / **WB / FUNC**.

2 Sélectionnez **AWB*** (Auto) à l'aide de  ou  sur le multicontrôleur.
* Le paramètre actuel est affiché.





3 Sélectionnez le paramètre voulu à l'aide de  ou  sur le multicontrôleur.

- Veuillez vous reporter à la page suivante pour le paramètre personnalisé .
- Vous pouvez prendre la photo immédiatement après avoir sélectionné les paramètres en appuyant sur le déclencheur. Cet écran apparaît une nouvelle fois lorsque la photo est prise.

4 Appuyez sur **SET** ou sur le bouton  / **WB / FUNC**.

5 Prenez la photo.

-
- La balance des blancs ne peut pas être réglée lorsque l'effet photo est positionné sur  (Sepia) ou  (Noir et blanc).

Réglage d'une balance des blancs personnalisée





Vous pouvez définir une balance des blancs personnalisée pour obtenir le réglage optimal pour les conditions de prise de vue, en présentant à l'appareil photo une feuille de papier blanc, un tissu blanc ou une carte grise de qualité photo afin qu'il puisse l'évaluer. Vous pouvez définir deux types de réglage.

1 Appuyez sur le bouton  / **WB / FUNC**.

2 Sélectionnez **AWB*** (Auto) à l'aide de  ou  sur le multicontrôle.



* Le paramètre actuel est affiché.



3 Sélectionnez ¹ (Personnalisé1) ou ² (Personnalisé2) à l'aide de  ou  sur le multicontrôle.







4 Visez la feuille de papier, le tissu blanc ou la carte grise avec l'appareil photo et appuyez sur le bouton .

- Visez la feuille de papier blanc, le tissu blanc ou le carton gris avec l'appareil photo de sorte qu'ils remplissent complètement le cadre de l'écran LCD ou l'écran de visée avant d'appuyer sur le bouton . Si vous appuyez sur le bouton , l'appareil photo lit les données de balance des blancs.
- Vous pouvez prendre la photo immédiatement après avoir sélectionné les paramètres en appuyant sur le déclencheur. Cet écran apparaît une nouvelle fois lorsque la photo est prise.

5 Appuyez sur **SET** (Réglage) ou sur le bouton  / **WB / FUNC**.

6 Prenez la photo.



- Certains paramètres ne sont pas disponibles avec des modes de prise de vue spécifiques. Veuillez vous reporter à la section *Fonctions disponibles dans chaque mode de prise de vue* (p. 180).
- Pour régler et utiliser un paramètre personnalisé pour la balance des blancs, il est conseillé de sélectionner le mode de prise de vue **P** et de régler la compensation d'exposition et la compensation d'exposition du flash sur zéro (± 0). Il peut être impossible de parvenir à une balance des blancs correcte lorsque l'exposition est incorrecte (l'image sera totalement noire ou blanche).
- Il est également conseillé d'utiliser l'écran LCD pour composer la prise de vue et changer de plan avec le paramètre de téléobjectif maximum.
- Dans la mesure où les données de la balance des blancs ne peuvent pas être lues en mode , vous devez d'abord régler la balance des blancs dans un autre mode de prise de vue, puis sélectionner le mode .
- Réglez le flash sur la position On (activé) ou Off (désactivé) lorsque vous définissez une balance des blancs personnalisée. La balance des blancs risque de manquer de précision si les conditions de réglage et de prise de vue ne sont pas identiques. Si le flash se déclenche lorsque vous définissez une balance des blancs personnalisée avec le flash en position  ou , veuillez également à utiliser le flash lorsque vous prenez la photo.
- Le paramètre de balance des blancs personnalisé n'est pas annulé, même en cas de rétablissement des valeurs par défaut pour les paramètres (p. 157).



Modification de l'effet photo

Vous pouvez effectuer des prises de vue avec des effets photo différents.

	Effet Off	Prend des photos dépourvues d'effet.
	Eclatant	Souligne le contraste et la saturation des couleurs pour les prises de vue en couleurs vives.
	Neutre	Atténue le contraste et la saturation des couleurs pour les prises de vue en nuances neutres.
	Contraste bas	Prend les sujets en photo avec des contours adoucis.
	Sepia	Prend les photos dans les tons sépia.
	Noir et blanc	Prend les photos en noir et blanc.
	Effet perso.	Vous pouvez régler comme bon vous semble le contraste, la netteté et la saturation des couleurs.

1 Appuyez sur le bouton / **WB / FUNC**.

2 Sélectionnez * (Effet Off) à l'aide de **▲** ou **▼** sur le multicontrôle.

* Le paramètre actuel est affiché.



3 Sélectionnez le paramètre voulu à l'aide de **◀** ou **▶** sur le multicontrôle.

Lorsque est sélectionné

- Un écran vous permettant de régler le contraste, la netteté et la saturation des couleurs s'affiche lorsque vous appuyez sur le bouton .

Dans cet écran, sélectionnez l'élément que vous voulez régler à l'aide des boutons **▲▼**, puis réglez-le à l'aide des boutons **◀▶**.



Modification de l'effet photo (suite)

Contraste

- Sélectionnez entre - (Faible), 0 (Neutre) et + (Fort).
- Cette fonction permet de régler le degré de luminosité.



Netteté

- Sélectionnez entre - (Faible), 0 (Neutre) et + (Fort).
- Cette fonction permet de régler la netteté des contours.

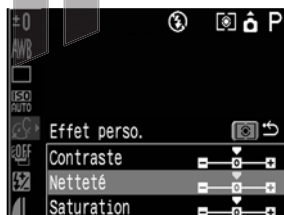

Saturation



- Sélectionnez entre - (Faible), 0 (Neutre) et + (Fort).
- Cette fonction permet de régler le degré de couleur.
- Vous pouvez prendre la photo immédiatement après avoir sélectionné les paramètres en appuyant sur le déclencheur. Cet écran apparaît une nouvelle fois lorsque la photo est prise.



4 Appuyez sur **SET** ou sur le bouton  / **WB** / **FUNC**.

5 Prenez la photo.



- Il n'est pas possible de régler la balance des blancs lorsque le mode  (Sepia) ou  (Noir et blanc) est sélectionné.



- Certains paramètres ne sont pas disponibles avec des modes de prise de vue spécifiques. Veuillez vous reporter à la section *Fonctions disponibles dans chaque mode de prise de vue* (p. 180).

ISO Modification de la vitesse ISO

Changez la vitesse ISO lorsque vous prenez des photos dans des endroits sombres ou lorsque vous voulez utiliser une vitesse d'obturation plus rapide pour les prises de vue. Vous avez le choix entre les vitesses suivantes : Auto, 50, 100, 200 et 400.

1 Appuyez sur le bouton  / **WB / FUNC**.

2 Sélectionnez * (Vitesse ISO) à l'aide de **▲** ou **▼** sur le multicontrôle.

* Le paramètre actuel est affiché.

3 Sélectionnez le paramètre voulu à l'aide de **◀** ou **▶** sur le multicontrôle.

- Vous pouvez prendre la photo immédiatement après avoir sélectionné les paramètres en appuyant sur le déclencheur. Cet écran apparaît une nouvelle fois lorsque la photo est prise.



4 Appuyez sur **SET** ou sur le bouton  / **WB / FUNC**.

5 Prenez la photo.



- Des vitesses ISO plus élevées augmentent les parasites sur l'image. Pour prendre des images nettes, utilisez la vitesse ISO la plus faible possible.



- Certains paramètres ne sont pas disponibles avec des modes de prise de vue spécifiques. Veuillez vous reporter à la section *Fonctions disponibles dans chaque mode de prise de vue* (p. 180).
- La vitesse ISO est automatiquement réglée entre l'équivalent de 50 et 150 ISO lorsque [AUTO] est sélectionné.



Mode Bracketing (bracketing avec exposition automatique)

Dans ce mode, l'appareil photo modifie automatiquement l'exposition dans une gamme de réglage définie de façon à prendre trois prises de vue après avoir appuyé une fois sur le déclencheur. Vous pouvez ajuster les paramètres de bracketing en étapes de 1/3EV dans la plage de -2EV à +2EV du paramètre d'exposition standard. Les paramètres de bracketing peuvent être combinés avec les paramètres de compensation d'exposition (p. 79) pour augmenter la plage de réglages. Les images sont photographiées dans l'ordre suivant : exposition standard, sous-exposition et surexposition.

1 Appuyez sur le bouton / **WB / FUNC.**

2 Sélectionnez * (BKT-Off) à l'aide de ▲ ou ▼ sur le multicontrôle.

* Le paramètre actuel est affiché.



3 Sélectionnez (Bracketing) à l'aide de ◀ ou ▶ sur le multicontrôle et appuyez sur le bouton .



4 Augmentez ou diminuez la plage à l'aide de ◀ ou ▶ sur le multicontrôle.

- Utilisez ▶ pour augmenter la plage et ◀ pour la réduire.
- Vous pouvez prendre la photo immédiatement après avoir sélectionné les paramètres en appuyant sur le déclencheur. Cet écran apparaît une nouvelle fois lorsque la photo est prise.



5 Appuyez sur **SET (Réglage)**, le bouton ou le bouton / **WB / FUNC.**

- Sélectionnez (BKT-Off) à l'étape 3 pour annuler le mode Bracketing.

6 Prenez la photo.

Canon
COPY

Prise de vue - Sélection d'effets particuliers



- Le mode Bracketing ne peut pas être utilisé pour la photographie au flash. Si le flash se déclenche, seule une image peut être prise.



- Certains paramètres ne sont pas disponibles avec des modes de prise de vue spécifiques. Veuillez vous reporter à la section *Fonctions disponibles dans chaque mode de prise de vue* (p. 180).

Mode Focus-BKT (bracketing avec mise au point)

Vous pouvez réaliser trois prises de vue alors que la mise au point change automatiquement lorsque vous prenez des photos avec la mise au point manuelle. Vous avez le choix entre trois plages : petite, moyenne ou grande. Les photos sont prises avec une position de mise au point changeant dans l'ordre suivant : position actuelle, en arrière et en avant.

1 Appuyez sur le bouton  / **WB** / **FUNC**.

2 Sélectionnez * (BKT-Off) à l'aide de ▲ ou ▼ sur le multicontrôleur.

* Le paramètre actuel est affiché.





3 Sélectionnez  (Focus-BKT) à l'aide de ◀ ou ▶ sur le multicontrôleur et appuyez sur le bouton .



4 Sélectionnez une plage à l'aide de ◀ ou ▶ sur le multicontrôleur.

- Vous pouvez prendre la photo immédiatement après avoir sélectionné les paramètres en appuyant sur le déclencheur. Cet écran apparaît une nouvelle fois lorsque la photo est prise.



5 Appuyez sur **SET** (Réglage), le bouton  ou le bouton  / **WB** / **FUNC**.

- Le réglage sélectionné est enregistré.

6 Prenez la photo en utilisant la mise au point manuelle (p. 100).

Canon
COPY

Prise de vue - Sélection d'effets particuliers



- Le mode Focus-BKT n'est pas disponible lors de prises de vue avec le flash activé. Lorsque le flash est activé, l'appareil photo repasse en mode de prise de vue unique.



- Certains paramètres ne sont pas disponibles avec des modes de prise de vue spécifiques. Veuillez vous reporter à la section *Fonctions disponibles dans chaque mode de prise de vue* (p. 180).



Mémorisation du paramètre d'exposition (mémorisation d'exposition automatique)





Vous pouvez régler l'exposition et la mise au point séparément. Ces réglages sont possibles lorsque le contraste est trop fort entre le sujet et l'arrière-plan ou lorsqu'un sujet est à contre-jour.

1 Appuyez sur le bouton **DISPLAY** (Affichage) pour activer l'écran LCD.

2 Faites la mise au point du cadre AF ou du cadre de mesure spot sur le sujet pour lequel vous voulez mémoriser le paramètre d'exposition et appuyez à mi-course sur le déclencheur.

- Sélection d'un cadre d'autofocus (p. 74)
- Passage d'un mode de mesure de la lumière à un autre (p. 77)

3 Tout en appuyant sur le déclencheur à mi-course, appuyez sur le bouton .

- Le paramètre d'exposition est mémorisé (mémorisation d'exposition automatique) et l'icône  s'affiche sur l'écran LCD.
- Vous pouvez utiliser n'importe quel bouton, commutateur ou n'importe quelle commande autre que , ,  ou  sur le multicontrôleur pour annuler la mémorisation d'exposition automatique.



— Icône de mémorisation d'exposition automatique

4 Recomposez l'image et prenez la vue.





- La fonction de mémorisation d'exposition automatique ne peut pas être utilisée lorsque l'écran LCD est éteint.



- Certains paramètres ne sont pas disponibles avec des modes de prise de vue spécifiques. Veuillez vous reporter à la section *Fonctions disponibles dans chaque mode de prise de vue* (p. 180).
- Les combinaisons automatiques de vitesse d'obturation et de valeurs d'ouverture peuvent être modifiées à l'aide des procédures suivantes sans que cela altère la valeur d'exposition.
 - 1 Positionnez la molette de sélection des modes sur **P**, **Tv** ou **Av**.
 - 2 Appuyez sur le bouton **DISPLAY** (Affichage) pour activer l'écran LCD.
 - 3 Faites la mise au point sur le sujet pour lequel vous voulez mémoriser l'exposition.
 - Appuyez sur le déclencheur à mi-course.
 - 4 Appuyez sur le bouton .
 - Le paramètre d'exposition est mémorisé et l'icône ***** s'affiche sur l'écran d'affichage et l'écran LCD.
 - 5 Appuyez sur **◀** ou **▶** sur le multicontrôleur jusqu'à ce que vous ayez atteint la vitesse d'obturation ou la valeur d'ouverture voulue.
 - 6 Recomposez l'image et prenez la photo.
Ce paramètre s'efface dès que la photo est prise.



Mémorisation de l'exposition du flash

Vous pouvez obtenir l'exposition adéquate quel que soit l'endroit où se trouve votre sujet dans la composition.

1 Appuyez sur le bouton **DISPLAY** (Affichage) pour activer l'écran LCD.

2 Appuyez sur le bouton **⚡** (Flash) et définissez le déclenchement du flash (p. 54).

3 Faites la mise au point du cadre AF ou du cadre de mesure spot sur le sujet pour lequel vous voulez mémoriser le paramètre d'exposition du flash et appuyez à mi-course sur le déclencheur.

4 Tout en appuyant sur le déclencheur à mi-course, appuyez sur le bouton .

- Le paramètre de compensation d'exposition du flash est mémorisé (mémorisation d'exposition du flash) et l'icône **✱** s'affiche sur l'écran LCD.
- Le flash se déclenche une première fois et mémorise l'exposition nécessaire pour éclairer le sujet. (À chaque fois que vous appuyez sur le bouton , l'exposition du flash est mémorisée par rapport à l'intensité nécessaire pour la composition.)
- Vous pouvez utiliser n'importe quel bouton, commutateur ou n'importe quelle commande autre que **◀**, **▶**, **▲** ou **▼** sur le multicontrôle pour annuler la mémorisation d'exposition du flash.

5 Recomposez l'image et prenez la vue.



- Certains paramètres ne sont pas disponibles avec des modes de prise de vue spécifiques. Veuillez vous reporter à la section *Fonctions disponibles dans chaque mode de prise de vue* (p. 180).
- La fonction de mémorisation d'exposition du flash n'est pas disponible lorsque le paramètre [Ajust. Flash] est réglé sur [Manuel].



Permutation entre les paramètres d'ajustement du flash intégré

Le flash se déclenche avec des réglages automatiques (sauf avec le mode **M**), mais il est possible de le paramétrer pour qu'il se déclenche sans réglage.

- 1 Sélectionnez [Ajust. Flash] dans le menu [☑ (Enreg.)].
 - Reportez-vous à la section *Sélection des menus et des paramètres* (p. 36).
- 2 Sélectionnez [Auto] ou [Manuel] et appuyez sur le bouton **MENU**.

Compensation de l'ajustement du flash (+/- (Flash))

Il est possible de modifier l'ajustement du flash lorsque [Ajust. Flash] est réglé sur [Auto]. Les paramètres peuvent être ajustés par incréments de paliers de 1/3 dans la plage de -2EV à +2EV. Vous pouvez bénéficier de la photographie au flash tout en pouvant procéder à des réglages d'exposition en utilisant conjointement la fonction de compensation d'exposition de l'appareil photo.

- 1 Appuyez sur le bouton / **WB / FUNC**.
- 2 Sélectionnez (+/- (Flash)) à l'aide de ▲ ou ▼ sur le multicontrôle.
- 3 Réglez la compensation à l'aide de ◀ ou ▶ sur le multicontrôle.

- Vous pouvez prendre la photo immédiatement après avoir sélectionné les paramètres en appuyant sur le déclencheur. Cet écran apparaît une nouvelle fois lorsque la photo est prise.



ex. Paramètres d'ajustement du flash

- 4 Appuyez sur **SET** (Réglage) ou sur le bouton / **WB / FUNC**.
- 5 Prenez la photo.

Compensation de la sortie du flash.

En mode **M** ou lorsque [Ajust. Flash] est réglé sur [Manuel], la sortie du flash peut être contrôlée en trois paliers, en commençant par FULL (plein), lors des prises de vue. Ce paramètre est également actif avec la photographie au flash asservi, lorsque plusieurs flashes sont déclenchés en direction du sujet à partir de différents emplacements, en raison de l'absence de déclenchement du flash préalable.

1 Appuyez sur le bouton  / **WB** / **FUNC.**

2 Sélectionnez  (Sortie Flash) à l'aide de ▲ ou ▼ sur le multicontrôleur.

3 Réglez la compensation à l'aide de ◀ ou ▶ sur le multicontrôleur.

- Vous pouvez prendre la photo immédiatement après avoir sélectionné les paramètres en appuyant sur le déclencheur. Cet écran apparaît une nouvelle fois lorsque la photo est prise.

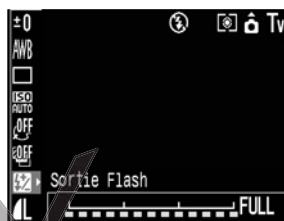

ex. Sortie Flash

4 Appuyez sur **SET** (Réglage) ou sur le bouton  / **WB** / **FUNC.**

5 Prenez la photo.



- Certains paramètres ne sont pas disponibles avec des modes de prise de vue spécifiques. Veuillez vous reporter à la section *Fonctions disponibles dans chaque mode de prise de vue* (p. 180).

Commande du moment du déclenchement du flash

1er rideau	Le flash se déclenche juste après l'ouverture de l'obturateur, quelle que soit la vitesse d'obturation. Le paramètre de 1er rideau est généralement utilisé lors des prises de vue.
2nd rideau	Le flash se déclenche juste avant la fermeture de l'obturateur, quelle que soit la vitesse d'obturation. Par rapport au 1er rideau, le flash se déclenche plus tard ; vous pouvez ainsi prendre des photos dans lesquelles, par exemple, les feux arrière d'une voiture semblent émettre une traînée.



Image prise avec le paramètre 1er rideau



Image prise avec le paramètre 2nd rideau

- 1 Dans le menu [ (Enreg.)], sélectionnez [1er rideau] ou [2nd rideau] dans [Synch Flash].



- Certains paramètres ne sont pas disponibles avec des modes de prise de vue spécifiques. Veuillez vous reporter à la section *Fonctions disponibles dans chaque mode de prise de vue* (p. 180).

Prises de vue à intervalles définis (Intervalomètre)

Vous pouvez prendre des photos à intervalles de temps définis. Cette fonction peut être utilisée pour l'observation de plantes et des fleurs en épanouissement à point fixe. L'intervalle de prise de vue peut être réglé entre 1 et 60 minutes et vous pouvez prendre entre 2 et 100 photos.



- Dans la mesure où l'appareil photo peut effectuer des prises en continu pendant une période prolongée, il est recommandé d'utiliser le Kit adaptateur secteur ACK700 (en option) (p. 162).

1 Sélectionnez [Intervalomètre] dans le menu [] (Enreg.).

- Reportez-vous à la section *Sélection des menus et des paramètres* (p. 36).

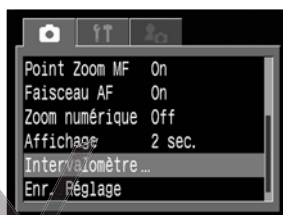

2 Sélectionnez un intervalle à l'aide de ◀ ou ▶ sur le multicontrôleur.

- Si vous appuyez en continu sur le multicontrôleur, l'intervalle de temps augmente par incrément de 5 minutes à chaque fois.

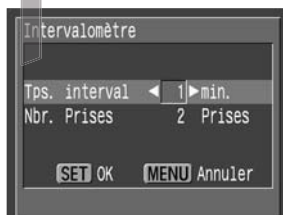

3 Appuyez sur ▼ sur le multicontrôleur.

4 Sélectionnez le nombre de prise à l'aide de ◀ ou ▶ sur le multicontrôleur.

- Si vous appuyez en continu sur le multicontrôleur, le nombre de prises augmente par incrément de 5 prises à chaque fois.
- Le nombre maximal de prises dépend de la capacité restante sur la carte mémoire flash compacte.

5 Appuyez sur SET.

6 Appuyez sur le déclencheur.

- La première photo est prise et la session de prises de vue à intervalles commence.
- Une fois que le nombre défini de photos est pris, l'appareil photo se met automatiquement hors tension, quels que soient les paramètres de la fonction d'économie d'énergie.
- Si les opérations ci-dessous sont effectuées alors que la session de prises de vue à intervalles est en cours, cette dernière est annulée.
 - Utilisation de la molette de sélection des modes lorsque l'appareil photo est en attente pour effectuer la prise suivante
 - Utilisation du déclencheur, en l'appuyant à mi-course, lorsque l'appareil photo est en attente pour effectuer la prise suivante
 - Ouverture du couvercle du logement de la carte **CF** et de la batterie.
 - Passage en mode de lecture
 - Mise hors tension



- Une fois que la session de prises de vue à intervalles est commencée, tous les boutons d'opération deviennent inactifs. L'utilisation de la molette de sélection des modes de prise de vue annule la session de prises de vue à intervalles.
- L'objectif reste ouvert jusqu'à la prise de vue suivante.
- Les photos ne sont pas affichées sur l'écran LCD juste après la prise.
- Le mode de prises de vue à intervalles n'est pas disponible lorsque la date et l'heure ne sont pas réglées.
- Le mode de prise de vue Continu (vitesse normale et élevée) et le retardateur ne sont pas disponibles.
- Les paramètres des modes Bracketing et Focus-BKT ne peuvent pas être définis.



- Certains paramètres ne sont pas disponibles avec des modes de prise de vue spécifiques. Veuillez vous reporter à la section *Fonctions disponibles dans chaque mode de prise de vue* (p. 180).

Prise de vue de sujets problématiques pour l'autofocus

L'autofocus risque de ne pas fonctionner correctement sur les types de sujets suivants.

- Sujets entourés d'un très faible contraste
- Sujets avec objets proches et lointains
- Sujets avec des objets très lumineux au centre de la composition
- Sujets se déplaçant rapidement

Pour prendre ces sujets, visez tout d'abord avec l'appareil photo un objet situé à la même distance, mémorisez la mise au point et recomposez l'image avec le sujet souhaité (ou faites une mise au point manuelle).

Prise de vue avec mémorisation de la mise au point

Méthode n° 1 de mémorisation de mise au point

- 1** Appuyez sur le bouton **DISPLAY** (Affichage) pour activer l'écran LCD.
- 2** Visez un objet avec le cadre AF qui se trouve à la même distance que le sujet que vous souhaitez prendre.
- 3** Appuyez sur le déclencheur à mi-course pour mémoriser la mise au point.
 - Le paramètre d'exposition automatique est également mémorisé dans ce cas. L'exposition peut être parfois incorrecte si la différence entre les deux éléments est trop grande. Utilisez la méthode n° 2 ou la procédure de mémorisation d'exposition le cas échéant.
- 4** Maintenez le déclencheur enfoncé lorsque vous recomposez l'image et appuyez sur le déclencheur à fond pour prendre la photo.

Méthode n° 2 de mémorisation de mise au point

1 Appuyez sur le bouton **DISPLAY** (Affichage) pour activer l'écran LCD.

2 Appuyez sur le déclencheur à mi-course pour mémoriser la mise au point. Maintenez-le enfoncé et appuyez sur le bouton **MF**.

- L'icône **Mf** apparaît sur l'écran LCD.
- Le paramètre de mise au point est mémorisé même si le déclencheur et le bouton **MF** sont relâchés.
- Le paramètre de mise au point manuelle s'annule si vous appuyez de nouveau sur le bouton **MF**.

3 Recomposez l'image et appuyez complètement sur le déclencheur pour prendre la photo.



- La mémorisation de la mise au point ne peut pas être utilisée quand le mode de prise de vue est réglé sur **AUTO**.



- Certains paramètres ne sont pas disponibles avec des modes de prise de vue spécifiques. Veuillez vous reporter à la section *Fonctions disponibles dans chaque mode de prise de vue* (p. 180).
- La méthode n°2 est très pratique, car vous pouvez recomposer l'image sans toucher au déclencheur.
- Lors d'une prise de vue à travers du verre, approchez-vous le plus possible pour éviter les reflets.

Prise de vue en mode de mise au point manuelle

La mise au point peut être réglée manuellement.

1 Appuyez sur le bouton **DISPLAY** (Affichage) pour activer l'écran LCD.

2 Maintenez le bouton **MF** enfoncé, puis utilisez **▲** ou **▼** sur le multicontrôleur.

- La mise au point est mémorisée et l'icône **MF** ainsi que le témoin de mise au point manuelle (MF) apparaissent sur l'écran LCD.
- Lorsque le paramètre [Point Zoom MF] est réglé sur [On] dans le menu [Enreg.], si un cadre AF particulier a été sélectionné manuellement, la partie de l'image située dans ce cadre apparaît agrandie.*

* Sauf en mode  et , lorsque le zoom numérique est activé ou qu'un téléviseur est utilisé en tant qu'écran.

* Possibilité de paramétrage pour que l'image affichée ne soit pas agrandie.

- Le centre de l'écran LCD est agrandi lorsque le cadre AF est réglé sur la sélection automatique.
- Les chiffres donnés par le témoin de mise au point manuelle (MF) sont approximatifs. Ils ne constituent qu'une indication.
- Ajustez la mise au point à l'aide de **▲** ou **▼** sur le multicontrôleur, jusqu'à ce que l'image soit mise au point sur l'écran LCD.
- Pour annuler le mode de mise au point manuelle, appuyez de nouveau sur le bouton **MF**.



Indicateur de mise au point manuelle

3 Prenez la photo.

- Le témoin situé à côté de l'écran de visée émet une lumière jaune lorsque le déclencheur est enfoncé à mi-course.

Utilisation de la mise au point manuelle combinée à la mise au point automatique

L'appareil photo recherche automatiquement un point mieux adapté pour la mise au point, à partir de l'emplacement actuel mis en point manuellement.

1 Effectuez la mise au point de l'appareil photo avec la mise au point manuelle.

2 Appuyez sur **SET (Réglage)**.

- L'appareil effectue automatiquement une mise au point vers un point plus précis, situé à côté du point actuel.



- Vous ne pouvez pas modifier le paramètre du cadre d'autofocus (AF) lors de la mise au point manuelle. Annulez le mode de mise au point manuelle, puis modifiez le paramètre du cadre AF. Le paramètre du cadre AF étant modifié, vous pouvez retourner au mode de mise au point manuelle.



- Certains paramètres ne sont pas disponibles avec des modes de prise de vue spécifiques. Veuillez vous reporter à la section *Fonctions disponibles dans chaque mode de prise de vue* (p. 180).
- Vous pouvez utiliser la mise au point manuelle dans la distance de focale macro de 10 à 50 cm (3,9 pouces à 1,6 pied) en grand angle et de 30 à 50 cm (11,8 pouces à 1,6 pied) au téléobjectif. Dans ce cas, l'échelle fine est utilisée.
- Vous pouvez modifier les unités de distance affichées pour le témoin MF (p. 153).

C Enregistrement des paramètres perso.

Vous pouvez enregistrer les modes et les différents paramètres de prise de vue que vous utilisez fréquemment dans le mode **C** (Personnalisé). Au moment voulu, vous pouvez alors prendre des photos en utilisant des paramètres précédemment enregistrés en positionnant simplement la molette de sélection des modes de prise de vue sur **C**. Les paramètres qui sont généralement oubliés lors du changement du mode de prise de vue ou lors de la mise hors tension de l'appareil (comme le mode macro ou drive) sont également conservés.

Paramètres pouvant être enregistrés dans le mode C

- Mode de prise de vue (**P**, **Tv**, **Av**, **M**)
- Éléments des modes **P**, **Tv**, **Av** et **M** qui peuvent être enregistrés (p. 180)
- Paramètres des menus de prise de vue
- Emplacement du zoom • Emplacement de la mise au point manuelle

1 Positionnez la molette de sélection des modes de prise de vue sur **P**, **Tv**, **Av**, **M** ou **C**.

2 Définissez le contenu des paramètres que vous voulez enregistrer.

3 Sélectionnez [Enr. Réglage] dans le menu [Enreg.].

- Reportez-vous à la section *Sélection des menus et des paramètres* (p. 36).



4 Sélectionnez [OK] et appuyez sur **SET** (Réglage).



5 Appuyez sur le bouton **MENU**.



- Lorsque vous voulez réenregistrer des paramètres partiellement modifiés (à l'exception du mode de prise de vue) qui étaient précédemment enregistrés dans le mode **C**, sélectionnez **C** à l'étape 1.
- Le contenu des paramètres n'a aucune influence sur les autres modes de prise de vue.
- Les paramètres enregistrés peuvent être redéfinis (p. 157).

Configuration de la fonction Rotation auto

Cet appareil photo est équipé d'un détecteur d'inclinaison qui détecte l'orientation d'une image prise avec l'appareil incliné et la fait pivoter automatiquement de sorte qu'elle soit correctement affichée à l'écran. Vous pouvez régler cette fonction sur On ou Off.

1 Sélectionnez [Rotation auto] dans le menu [M] (Configurer).

- Reportez-vous à la section *Sélection des menus et des paramètres* (p. 36).



2 Sélectionnez [On] et appuyez sur le bouton MENU.

- Lorsque cette fonction est activée (On), une icône affichant l'orientation de l'appareil photo s'affiche dans l'angle supérieur droit de l'écran LCD (lorsque l'affichage des informations est activé).

	Position normale
	Appareil incliné du côté droit
	Appareil incliné du côté gauche



- Elle peut ne pas fonctionner correctement lorsque vous pointez l'appareil photo directement vers le haut ou vers le bas. Vérifiez que la flèche pointe dans la direction appropriée et, dans le cas contraire, réglez la fonction Rotation auto sur Off (désactivée).
- Même si la fonction Rotation auto est activée (On), l'orientation des images téléchargées sur un ordinateur dépend du logiciel utilisé pour le téléchargement des images.



- Lorsque vous orientez l'appareil lors de la prise de vue, le détecteur d'inclinaison identifie la partie supérieure comme étant le « haut » et la partie inférieure comme étant le « bas ». Il règle alors la balance des blancs, l'exposition et la mise au point optimales pour une photo verticale. Cette fonction est opérationnelle, quel que soit l'état On/Off de la fonction Rotation auto.
- Lorsque vous changez l'orientation de l'appareil et passez d'une position horizontale à verticale et inversement, vous pouvez entendre un bruit provenant du mécanisme de détection de l'inclinaison. Il ne s'agit pas d'un dysfonctionnement.

Réinitialisation des numéros de fichier

Vous pouvez sélectionner la méthode d'attribution des numéros de fichier.

On	Les numéros de fichier sont réinitialisés au début (100-0001) à chaque nouvelle insertion d'une carte mémoire flash compacte. Les nouvelles images enregistrées sur les cartes mémoire flash compacte déjà dotées de fichiers se voient attribuer le prochain numéro disponible.
Off	Le numéro de fichier de la dernière image prise est mémorisé afin que les images enregistrées sur une nouvelle carte mémoire flash compacte commencent au numéro suivant.

1 Dans le menu [F7] (Configurer), sélectionnez [Réinit.fich.No.].

- Reportez-vous à la section *Sélection des menus et des paramètres* (p. 36).

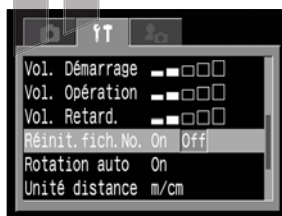

2 Sélectionnez [On] ou [Off] et appuyez sur le bouton MENU.



- Le réglage de [Réinit.fich.No.] sur [Off] est utile pour éviter la duplication de noms de fichier lorsque les images sont téléchargées sur un ordinateur.

A propos des numéros de fichier

- Les images reçoivent des numéros de fichier de 0001 à 9900 et sont classées dans des dossiers contenant généralement jusqu'à 100 images. Les numéros attribués aux dossiers vont de 100 à 998.

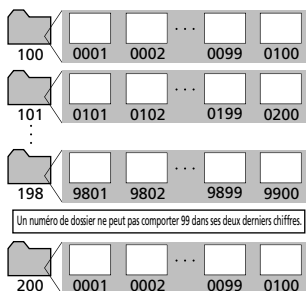

Dans la mesure où les images prises en mode Continu ou Assemblage sont toujours enregistrées dans le même dossier, certains dossiers peuvent contenir plus de 101 images.

Affichage d'images individuelles

Vous pouvez afficher les images enregistrées sur l'écran LCD.

1

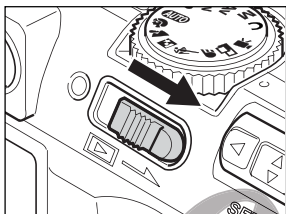

Actionnez la commande alimentation / lecture vers la droite.

- La dernière image enregistrée apparaît (lecture d'une seule image).

2

Passez d'une image à une autre à l'aide de ◀ ou ▶ sur le multicontrôleur.

- Utilisez ◀ pour passer à l'image précédente et ▶ pour passer à la suivante. Pour se déplacer plus rapidement entre les images, maintenez enfoncé ◀ ou ▶ mais les images n'apparaîtront pas aussi nettement.
- Lorsque vous appuyez sur ◀ ou ▶ sur le multicontrôleur après avoir appuyé sur le bouton **JUMP** (Saut), l'appareil photo avance ou recule de 10 images. Si vous appuyez sur le bouton **JUMP** une fois de plus, l'appareil retourne à l'écran de lecture d'une seule image.



- Appuyez sur le bouton **DISPLAY** (Affichage) pour afficher les données relatives à l'image affichée (p. 28).
- Appuyez sur le bouton  pour supprimer rapidement l'image affichée (p. 119).
- Vous pouvez modifier la langue d'affichage sur l'écran LCD en appuyant sur le bouton **SET** (Réglage) et en le maintenant enfoncé, puis en appuyant sur le bouton **JUMP** (Saut) (p. 23). (Cette fonction ne peut pas être utilisée lorsqu'une imprimante compatible avec la fonction d'impression directe (en option) ou l'imprimante Bubble Jet compatible avec la fonction d'impression directe (en option) est connectée à l'appareil photo.)

Agrandissement des images

Les images peuvent être agrandies jusqu'à 10 fois environ.

1 Actionnez la commande alimentation / lecture vers la droite.

2 Déplacez la commande de zoom vers .



Agrandie
d'environ 5 fois

Position
approximative



Agrandie
d'environ 10 fois

Position
approximative

- Vous pouvez vous déplacer dans l'image agrandie à l'aide de ◀, ▶, ▲ ou ▼ sur le multicontrôleur.
- Maintenez le bouton **SET** (Réglage) enfoncé et déplacez la commande de zoom vers  pour passer d'un paramètre d'agrandissement à l'autre, à savoir environ 2,5 fois à environ 5 et 10 fois.

Annulation de l'affichage agrandi

1 Déplacez la commande de zoom vers .

- Lorsque vous appuyez sur le bouton , l'image retrouve sa taille d'origine.

.....



- Il est impossible d'agrandir les images vidéo et les images en mode de lecture d'index.

.....



- Vous pouvez agrandir une image pendant qu'elle est affichée sur l'écran LCD en mode de prise de vue immédiatement après la prise (p. 47).

Visualisation des images par séries de neuf (lecture d'index)

Il est possible de visualiser jusqu'à neuf images à la fois en mode de lecture d'index.

1 Actionnez la commande alimentation / lecture vers la droite.

2 Appuyez sur le bouton .

- Neuf images apparaissent en même temps (lecture d'index).
- Le même affichage apparaît, même si vous déplacez la commande de zoom une fois vers .



Image vidéo

Image sélectionnée

3 Modifiez les images sélectionnées en utilisant , ,  ou  sur le multicontrôleur.



← L'utilisation de  dans cette rangée affiche l'ensemble des neuf images précédentes.

← L'utilisation de  dans cette rangée affiche l'ensemble des neuf images suivantes.

4 Appuyez sur le bouton .

- La lecture d'index est annulée et l'affichage revient au mode de lecture d'une seule image.
- Le même affichage apparaît, même si vous déplacez la commande de zoom une fois vers .



- Appuyez sur le bouton **DISPLAY** (Affichage) pour afficher les données relatives à l'image affichée (p. 28).

JUMP Saut entre les images

Vous pouvez avancer et reculer de 9 images en mode de lecture d'image unique ou en mode de lecture d'index.

1 Appuyez sur le bouton **JUMP** (Saut) en lecture d'image unique (p. 105) ou en lecture d'index (p. 107).

- La barre de saut apparaît.

2 Les images affichées changent.

Lecture d'une seule image

- Reculez ou avancez de 10 images à l'aide de ◀ ou ▶ sur le multicontrôle.

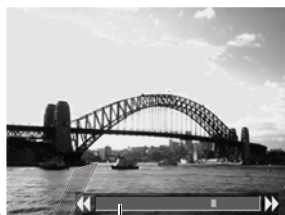

Barre de saut

Lecture d'index

- Reculez vers la série précédente de neuf images ou avancez vers la série suivante à l'aide de ◀ ou ▶ sur le multicontrôle.



Barre de saut

3 Appuyez sur le bouton **JUMP** (Saut).

- La barre de saut disparaît et le mode de saut est annulé.

Lecture de vidéos

Vous pouvez lire les images prises en mode .

1 Actionnez la commande alimentation / lecture vers la droite.

- Il est impossible de visualiser les vidéos en mode de lecture d'index.

2 Sélectionnez une vidéo à l'aide de ◀ ou ▶ sur le multicontrôle, puis appuyez sur SET (Réglage).

- Une vidéo s'affiche avec l'instruction .
- L'écran de lecture vidéo apparaît.



3 Sélectionnez à l'aide de ◀ ou ▶ sur le multicontrôle, puis appuyez sur SET (Réglage).

- La lecture des images et du son de la vidéo commence.
- Vous pouvez ajuster le volume à l'aide de ▲ ou ▼ sur le multicontrôle.
- A la fin de la lecture d'une vidéo, la dernière image s'affiche. Si vous appuyez sur SET (Réglage) à ce stade, l'appareil photo affiche de nouveau l'écran de lecture vidéo. Si vous appuyez de nouveau sur SET, la lecture de la vidéo recommence à partir de la première image.



Interruption et reprise de la lecture

- Appuyez sur SET (Réglage) pour interrompre la lecture de la vidéo. Appuyez à nouveau dessus pour reprendre la lecture.

Avance / Retour rapide

- Sélectionnez une des opérations suivantes à l'aide de ◀ ou ▶ sur le multicontrôle, puis appuyez sur SET (Réglage).

 : Revenir à l'affichage d'une seule image

 : Première image

 : Image précédente (effectue un retour rapide si SET est maintenu enfoncé)

 : Image suivante (effectue une avance rapide si SET est maintenu enfoncé)

 : Dernière image



- Vous pouvez éventuellement constater des défauts d'image et de son si vous lisez une vidéo sur un ordinateur dont les ressources système sont insuffisantes.



- Il est également possible de régler le volume de lecture des vidéos dans le menu Lecture (p. 152).
- Veuillez régler le niveau sonore sur la télévision lors de la visualisation de fichiers vidéo sur une télévision.

Modification des vidéos

Vous pouvez supprimer des parties indésirables de la première ou la seconde moitié de séquences vidéo.

- 1** Sélectionnez la vidéo à modifier et appuyez sur **SET** (Réglage).
 - Reportez-vous à la section *Lecture de vidéos* (p. 109).

- 2** Sélectionnez **⏮** (Modifier) à l'aide de ◀ ou ▶ sur le multicontrôleur, puis appuyez sur **SET** (Réglage).
 - L'écran de modification des vidéos ainsi que la barre correspondante s'affichent.



- 3** Sélectionnez une méthode de modification à l'aide de ▲ ou ▼ sur le multicontrôleur.
 - **⏮** : Supprime les images de la première moitié de la vidéo
 - **⏭** : Supprime les images de la seconde moitié de la vidéo
 - **↶** : Retourne à l'écran de lecture vidéo



- 4** Sélectionnez la plage à modifier à l'aide de ◀ ou ▶ sur le multicontrôleur.



- 5** Sélectionnez **▶** (Lecture) à l'aide de ▲ ou ▼ sur le multicontrôleur, puis appuyez sur **SET** (Réglage).
 - La lecture de la vidéo temporairement modifiée commence.
 - La lecture de la vidéo sera interrompue si vous appuyez sur **SET** pendant la lecture.

6 Sélectionnez (Enregistrer) à l'aide de ▲ ou ▼ sur le multicontrôleur.

- Lorsque  est sélectionné, la vidéo modifiée n'est pas enregistrée et l'appareil photo retourne au mode de lecture.



7 Sélectionnez [Ecraser] ou [Nouv. Fichier] à l'aide de ◀ ou ▶ sur le multicontrôleur.

- [Ecraser] : Enregistre la vidéo modifiée sous le même nom de fichier que celle d'origine. Les données d'origine sont supprimées.
- [Nouv. Fichier] : Enregistre la vidéo modifiée sous un nouveau nom de fichier. Les données d'origine ne sont pas supprimées.
- Lorsqu'il ne reste plus assez de place sur la carte mémoire flash compacte, seule la fonction Ecraser est disponible. Dans ce cas, ▲ apparaît sur le compteur de la barre de modification des vidéos.



- Il est impossible de modifier les vidéos protégées.
- L'enregistrement d'une vidéo modifiée nécessite approximativement 3 minutes. Si la batterie est en partie déchargée, les séquences vidéo modifiées ne peuvent pas être enregistrées. Lors de la modification de vidéos, utilisez une batterie complètement chargée ou le Kit adaptateur secteur ACK700 en option (p. 162).



- Il est possible de modifier les vidéos dont la durée d'origine est de deux secondes ou plus.
- La durée minimale d'une séquence vidéo est d'une seconde.

Rotation des images dans l'affichage

Il est possible de faire pivoter les images selon des angles de 90° et 270° dans le sens des aiguilles d'une montre sur l'écran LCD.

Original



90°



270°



1 Sélectionnez [Rotation] dans le menu [▣] (Lecture).

- Reportez-vous à la section *Sélection des menus et des paramètres* (p. 36).



2 Sélectionnez une image que vous voulez faire pivoter à l'aide de ◀ ou ▶ sur le multicontrôleur, puis appuyez sur SET (Réglage).

- L'image passe d'une orientation à la suivante (90° → 270° → original) chaque fois que vous appuyez sur SET.



3 Appuyez sur le bouton MENU.

- Le menu Lecture apparaît de nouveau. Appuyez de nouveau sur le bouton MENU pour fermer le menu.



- Il est impossible de faire pivoter les images d'une vidéo.
- Lorsque les images sont téléchargées sur un ordinateur, l'orientation des images pivotées par l'appareil photo dépend du logiciel utilisé pour le téléchargement.



- Il est possible d'agrandir les images lorsqu'elles font l'objet d'une rotation (p. 106).
- Les images prises verticalement avec la fonction Rotation auto (p. 103) réglée sur [On] pivoteront automatiquement en position verticale lors de leur affichage sur l'écran LCD.

Ajout d'accompagnements sonores aux images

En mode de lecture (y compris la lecture d'une seule image, la lecture d'index, la lecture agrandie et la lecture immédiate après la prise de vue en mode de prise de vue), vous pouvez ajouter à une image jusqu'à 60 secondes d'accompagnement sonore. Les données sonores sont enregistrées au format WAVE.

1 Appuyez sur le bouton pendant la lecture des images.

- L'écran audio / vidéo apparaît.







2 Sélectionnez (Enregistrement) à l'aide de ou sur le multicontrôle, puis appuyez sur **SET** (Réglage).

- L'enregistrement commence et la durée écoulée s'affiche. Parlez en direction du microphone de l'appareil photo.
- Pour arrêter l'enregistrement, appuyez sur **SET** (Réglage). Pour reprendre l'enregistrement, appuyez sur **SET** de nouveau.
- Vous pouvez ajouter autant d'accompagnements sonores que vous le souhaitez jusqu'à une durée totale de 60 secondes.



Lecture des accompagnements sonores

Sélectionnez  (Lecture) à l'étape 2 ci-dessus. Les images avec des accompagnements sonores s'affichent avec la marque  (affichage simple ou détaillé). Pour commencer la lecture, appuyez sur **SET** (Réglage). Pour arrêter la lecture, appuyez de nouveau sur **SET**. Vous pouvez ajuster le volume à l'aide de  ou  sur le multicontrôle.

Suppression des accompagnements sonores

Sélectionnez  (Effacer) à l'étape 2 ci-dessus.



- Il n'est pas possible d'ajouter des accompagnements sonores aux vidéos.
- Vous ne pouvez pas enregistrer ni lire des notes vocales pour des images qui possèdent déjà un fichier son incompatible. Si vous tentez d'enregistrer ou de lire une image dotée de l'icône , le message « Fichier son non identifié » s'affiche. Les fichiers son non compatibles peuvent être supprimés avec cet appareil photo.
- Les accompagnements sonores des images protégées ne peuvent pas être effacés. (p. 119).



- Il est possible de régler le volume dans le menu Configurer (p. 152).

Lecture automatique (diaporama)

Début d'un diaporama

Les paramètres des images de diaporama sont basés sur les normes DPOF (p. 122).

toutes vues	Lit dans l'ordre toutes les images de la carte mémoire flash compacte
Montrer 1 - 3	Lit dans l'ordre les images sélectionnées pour chaque diaporama (p. 115)

- 1 Dans le menu [] (Lecture)], sélectionnez [Diaporama], puis appuyez sur **SET** (Réglage).

- Reportez-vous à la section *Sélection des menus et des paramètres* (p. 36).

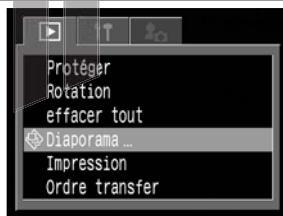

- 2 Sélectionnez [Programme] à l'aide de ▲ ou ▼ sur le multicontrôleur. Choisissez ensuite entre [toutes vues] ou [Montrer 1], [Montrer 2] et [Montrer 3] à l'aide de ◀ ou ▶ sur le multicontrôleur.

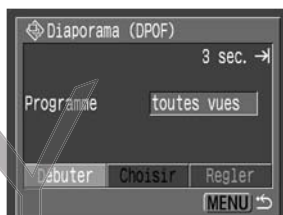

- 3 Sélectionnez [Débuter] à l'aide de ▲ ou ▼ sur le multicontrôleur, puis appuyez sur **SET** (Réglage).

- Le diaporama démarre et s'arrête automatiquement à la fin.

Interruption et reprise d'un diaporama

- Appuyez sur **SET** (Réglage) pour interrompre le diaporama. Appuyez à nouveau dessus pour reprendre la lecture.

Avance / Retour rapide d'un diaporama

- Utilisez ◀ ou ▶ sur le multicontrôleur pour passer à l'image précédente ou à la suivante.

Arrêt d'un diaporama

- Appuyez sur le bouton **MENU** lors d'un diaporama pour l'arrêter et afficher le menu Diaporama.

- 4 Lorsque le diaporama est terminé, appuyez sur le bouton **MENU**.

- Le menu Diaporama apparaît de nouveau. Appuyez de nouveau sur le bouton **MENU** pour fermer le menu.

.....



- Les images des vidéos sont lues pendant la durée correspondant à celle de leur enregistrement, quelle que soit la durée définie dans les paramètres du diaporama.
- La fonction d'économie d'énergie est désactivée lors de la lecture d'un diaporama sur l'appareil photo (p. 25).

Sélection d'images pour les diaporamas

Vous pouvez marquer (annoter) des images de façon à les inclure dans les diaporamas 1 à 3. Il est possible de marquer jusqu'à 100 images par diaporama. La lecture des images se fait dans l'ordre de leur sélection.

1 Affichez le menu Diaporama (p. 114).

2 Sélectionnez [Programme] à l'aide de ▲ sur le multicontrôleur. Sélectionnez ensuite [Montrer 1], [Montrer 2] ou [Montrer 3] à l'aide de ◀ ou ▶ sur le multicontrôleur.

- Une marque apparaît à côté du diaporama qui contient déjà des images.

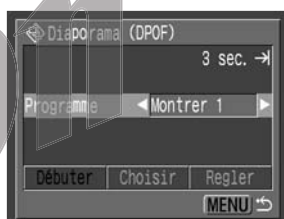

3 Sélectionnez [Choisir] à l'aide de ▼, et ◀ ou ▶ sur le multicontrôleur, puis appuyez sur **SET** (Réglage).

4 Marquez les images à inclure dans le diaporama.

Lecture d'une seule image

- Déplacez-vous entre les images à l'aide de ◀ ou ▶ sur le multicontrôleur et ajoutez ou supprimez les marquages d'image à l'aide de ▲ ou ▼ sur le multicontrôleur.
- Le numéro de sélection et une marque apparaissent en haut des images sélectionnées.

Lecture d'index

- Appuyez sur le bouton  pour passer en mode de lecture d'index (3 images).
- Sélectionnez une image à l'aide de ◀ ou ▶ sur le multicontrôleur et ajoutez ou supprimez les marquages d'image à l'aide de ▲ ou ▼ sur le multicontrôleur.
- Une marque apparaît au bas des images sélectionnées.
- Vous pouvez désélectionner toutes les images d'un diaporama en appuyant sur **SET** (Réglage), en sélectionnant [effacer tout] à l'aide de ▲ ou ▼ sur le multicontrôleur, puis en appuyant de nouveau sur **SET**.



5 Appuyez sur le bouton **MENU**.

- L'écran de sélection des images se ferme.

Lecture automatique (diaporama) (suite)

Ajustement des paramètres de durée de lecture et répétition

Vous pouvez modifier la durée de lecture pour toutes les images d'un diaporama et faire en sorte que le diaporama se répète en continu.

Durée lecture	Définit la durée d'affichage de chaque image dans un diaporama. Les options sont : 3 à 10 secondes, 15 secondes, 30 secondes et une option manuelle.
Répéter	Définit si le diaporama s'arrête une fois que toutes les images ont été affichées ou si la lecture continue jusqu'à ce que vous l'arrêtiez.

1 Affichez le menu Diaporama.

2 Sélectionnez [Régler] à l'aide de ◀ ou ▶ sur le multicontrôle, puis appuyez sur SET (Réglage).

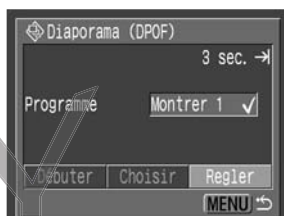

3 Sélectionnez [Durée lecture] ou [Répéter] à l'aide de ▲ or ▼ sur le multicontrôle.

4 Sélectionnez un réglage à l'aide de ◀ ou ▶ sur le multicontrôle.

Durée lecture

- Sélectionnez une durée de lecture.

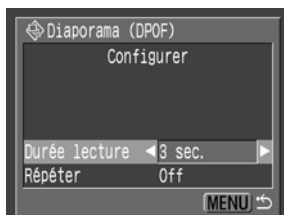

Répéter

- Sélectionnez [On] ou [Off].

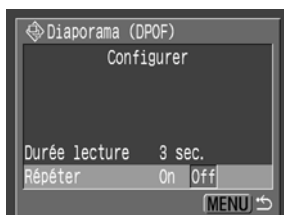

-
- 5** Appuyez sur le bouton **MENU**.
- Le menu Configurer se ferme.

Canon
COPY



- L'intervalle d'affichage peut varier quelque peu d'une image à une autre.
- Il est facile de modifier les diaporamas sur un ordinateur à l'aide du logiciel fourni. Reportez-vous au *Guide de démarrage des logiciels*.

Protection des images

Vous pouvez protéger les images d'un effacement accidentel.

1 Dans le menu [] (Lecture), sélectionnez [Protéger] et appuyez sur **SET** (Réglage).

- Reportez-vous à la section *Sélection des menus et des paramètres* (p. 36).



2 Sélectionnez une image que vous voulez protéger à l'aide de ◀ ou ▶ sur le multicontrôleur, puis appuyez sur **SET** (Réglage).

- L'icône [] apparaît sur les images protégées.
- Pour retirer la protection, appuyez de nouveau sur **SET** (Réglage) (en mode de protection).
- Il est possible de sélectionner les images plus facilement en passant de la lecture d'une seule image à la lecture d'index à l'aide du bouton [].



3 Appuyez sur le bouton **MENU**.

- La fenêtre Protéger se ferme.



- Veuillez noter que le formatage (initialisation) d'une carte mémoire flash compacte efface toutes les données, y compris les images protégées (p. 121) et les autres types de fichier. Veuillez vérifier le contenu des cartes mémoire flash compacte avant de les formater.

Effacement d'images individuelles



- Veuillez noter qu'il n'est pas possible de récupérer les images effacées. Avant d'effacer un fichier, assurez-vous que vous souhaitez vraiment le supprimer.

1

Réglez l'appareil photo sur le mode de lecture (p. 26).

2

Sélectionnez l'image que vous désirez effacer à l'aide de ◀ ou ▶ sur le multicontrôle, puis appuyez sur  (Réglage).

3

Sélectionnez [effacer] à l'aide de ◀ ou ▶ sur le multicontrôle, puis appuyez sur **SET** (Réglage).

- Pour annuler au lieu d'effacer, sélectionnez [Annuler], puis appuyez sur **SET** (Réglage).



- Les images protégées ne peuvent pas être effacées avec la fonction d'effacement (p. 118).

Effacement de toutes les images



- Veuillez noter qu'il n'est pas possible de récupérer les images effacées. Avant d'effacer un fichier, assurez-vous que vous souhaitez vraiment le supprimer.

1 Dans le menu [] (Lecture), sélectionnez [Effacer tout] et appuyez sur **SET** (Réglage).

- Reportez-vous à la section *Sélection des menus et des paramètres* (p. 36).

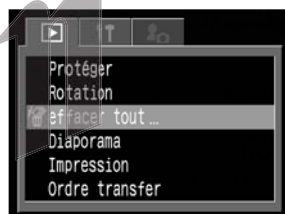

2 Sélectionnez [OK] à l'aide de ◀ ou ▶ sur le multicontrôleur, puis appuyez sur **SET** (Réglage).

- Pour annuler au lieu d'effacer, sélectionnez [Annuler], puis appuyez sur **SET** (Réglage).



- Les images protégées ne peuvent pas être effacées avec la fonction d'effacement (p. 118).

Formatage d'une carte mémoire flash compacte

Ne formatez que les cartes mémoire flash compacte neuves ou celles dont vous voulez effacer tout le contenu (images et données).



- Veuillez noter que le formatage (l'initialisation) d'une carte mémoire flash compacte efface toutes les données, y compris les images protégées et les autres types de fichier. Veuillez vérifier le contenu de la carte mémoire flash compacte avant de la formater.

1 Dans le menu [F1] (Configurer), sélectionnez [Format], puis appuyez sur **SET** (Réglage).

- Reportez-vous à la section *Sélection des menus et des paramètres* (p. 36).

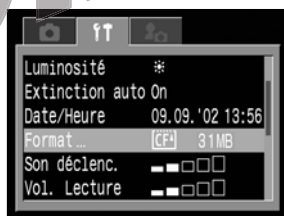

2 Sélectionnez [OK] à l'aide de ◀ ou ▶ sur le multicontrôleur, puis appuyez sur **SET** (Réglage).

- Pour annuler au lieu de formater, sélectionnez [Annuler], puis appuyez sur **SET** (Réglage).



Lecture, Effacement



- Si l'appareil photo ne fonctionne pas correctement, ceci peut être dû à un mauvais fonctionnement de la carte mémoire flash compacte insérée. Un reformatage de la carte mémoire flash compacte peut résoudre le problème.
- Lorsqu'une carte mémoire flash compacte d'une autre marque que Canon fonctionne mal, reformatez-la pour tenter de résoudre le problème.
- Les cartes mémoire flash compacte formatées dans un autre appareil photo, ordinateur ou périphérique risquent de ne pas fonctionner correctement. Dans ce cas, reformatez la carte mémoire flash compacte avec cet appareil photo.

A propos de l'impression

Cet appareil photo prend en charge l'impression directe. En connectant l'appareil photo à une imprimante en option ou Bubble Jet (vendue séparément) qui prend en charge la fonction d'impression directe, vous pouvez envoyer les images à partir de la carte mémoire flash compacte directement à l'imprimante, à l'aide des boutons de l'appareil photo. Vous avez aussi la possibilité de spécifier les images se trouvant sur la carte mémoire flash compacte que vous voulez imprimer et d'indiquer le nombre d'exemplaires (unités) voulu (paramètres d'impression DPOF*), puis d'emmener la carte mémoire flash compacte à un laboratoire photo spécialisé pour les faire imprimer plus tard.

* Format d'impression numérique (DPOF, Digital Print Order Format)

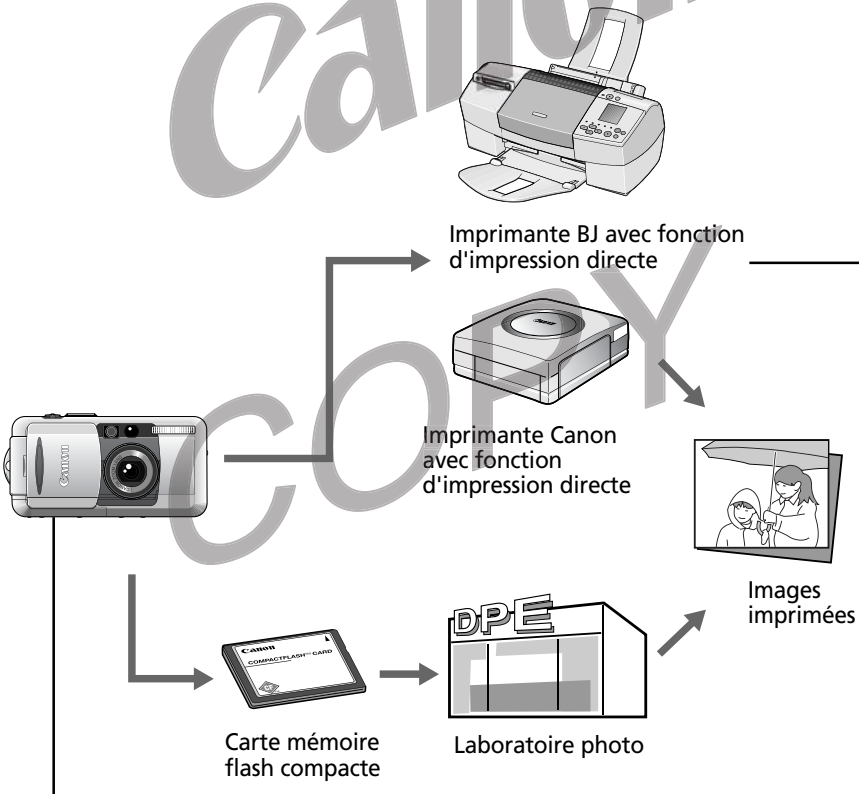

Veillez vous reporter à la *Carte du système* fournie avec l'appareil photo pour plus d'informations sur les imprimantes compatibles avec la fonction d'impression directe.

Paramètres d'impression pour la fonction d'impression directe

- Sélectionner le nombre d'unités voulu (p. 131)
↓
- Sélectionner le style d'impression (p. 131)
 - Standard / Multiple
 - Avec bords / Sans bords
 - Date On / Off↓
- Sélectionner la zone d'impression (Rogner) (p. 133)

Paramètres d'impression DPOF

- Sélectionner l'image à imprimer (p. 135)
↓
- Sélectionner le nombre d'unités voulu (p. 135)
↓
- Sélectionner le style d'impression (p. 137)
 - Standard / Index
 - Date On / Off
 - Fichier No On / Off

Paramètres de transfert

- Sélectionner l'image à envoyer par la messagerie électronique* (p. 142)
* Le logiciel compatible DPOF est nécessaire pour le transfert en pratique des images.

Sélection dans le menu Impression

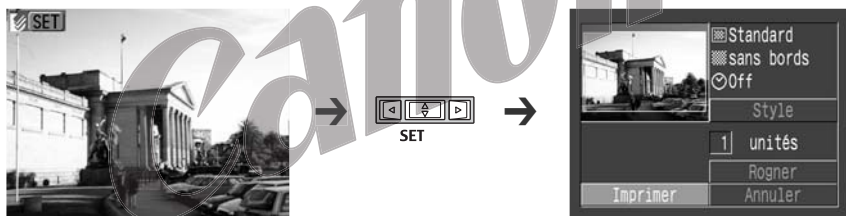

Utilisez le menu Impression comme illustré ci-dessous pour sélectionner l'ensemble des paramètres d'impression. Vous devez auparavant mettre l'appareil photo en mode lecture.

Fonction d'impression directe

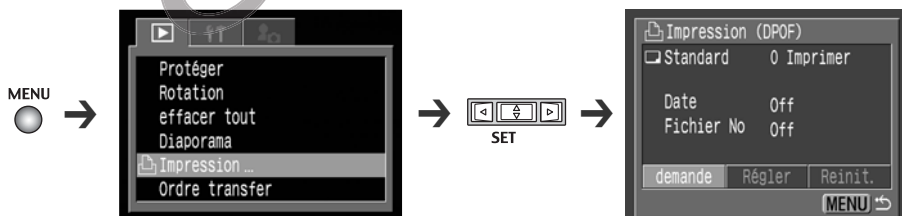

Paramètres DPOF



- MENU  : Active ou désactive le menu
-  : Sélectionne des éléments et des paramètres
-  : Définit des éléments et des paramètres
- SET

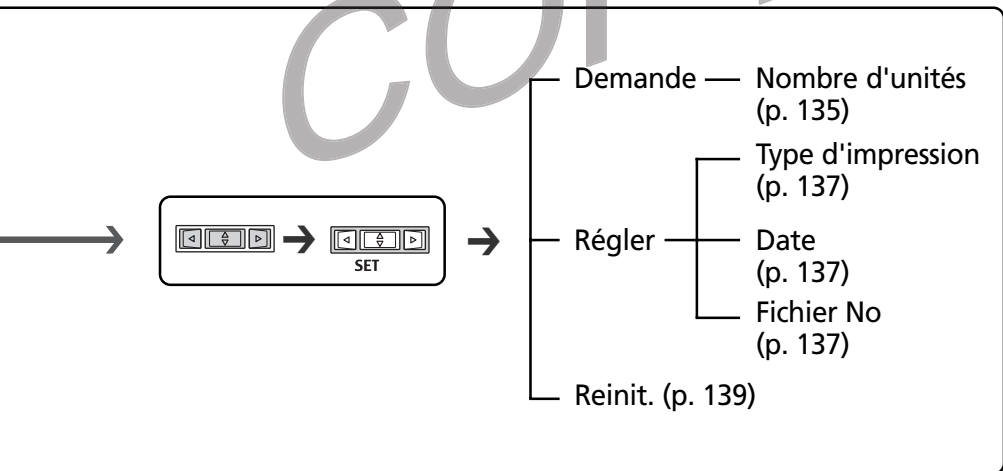
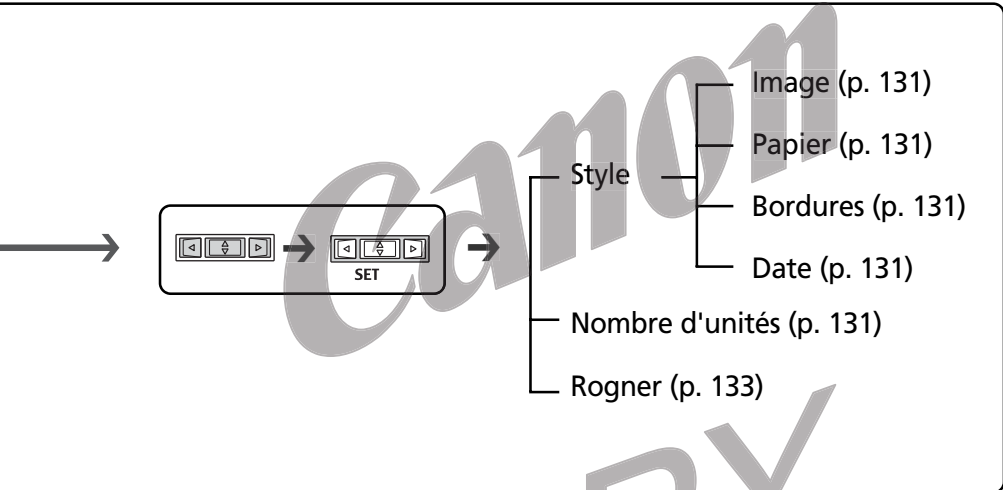

Connexion de l'appareil photo à une imprimante

Vous pouvez réaliser de bonnes impressions facilement et rapidement lorsque vous connectez l'appareil photo à une imprimante compatible avec la fonction d'impression directe (en option) ou une imprimante Bubble Jet compatible avec la fonction d'impression directe (en option). Cette imprimante peut également être utilisée avec les paramètres d'impression DPOF.



- Il est recommandé d'utiliser le Kit adaptateur secteur ACK700 en option pour alimenter l'appareil photo lorsqu'il est connecté à l'imprimante. Si vous utilisez une batterie, veillez à ce qu'elle soit à pleine charge.



- Reportez-vous à la *Carte du système* incluse dans ce kit d'appareil photo pour avoir des informations sur l'imprimante.
- Veuillez vous reporter au guide d'utilisation de votre imprimante pour connaître les instructions à suivre pour charger le papier et installer les cartouches d'encre.

Connexion à une imprimante compatible avec la fonction d'impression directe

Deux câbles de liaison directe sont fournis avec l'imprimante. Pour la connecter à l'appareil photo, utilisez le câble (DIF-100) dont le connecteur porte le symbole ⇄.

1 Mettez l'appareil photo hors tension (p. 24).

2 Connectez le câble d'alimentation à l'imprimante et branchez l'autre extrémité au secteur ou installez la batterie rechargeable de l'imprimante.

- Selon le type d'imprimante, des batteries rechargeables peuvent ou non être utilisées. Reportez-vous au guide d'utilisation de votre imprimante.

3

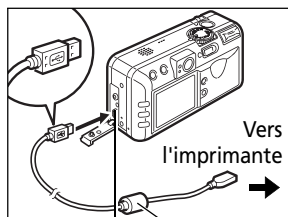

Borne DIGITAL

Câble de liaison directe DIF-100

Connectez l'appareil photo à l'imprimante avec le câble de liaison directe.

- Lorsque vous insérez le câble, veillez à ce que la marque ⇄ du câble soit dirigée vers l'arrière de l'appareil photo (côté écran).

4 Appuyez sur le bouton ON/OFF de l'imprimante pour la mettre sous tension.

- Lorsque l'imprimante est correctement connectée à l'appareil photo, elle se met sous tension,  apparaît sur l'écran LCD de l'appareil photo et le témoin alimentation / mode est allumé en vert.
- Avec l'imprimante photo format carte de crédit CP-10, la mise sous tension se fait lorsque le cordon d'alimentation est connecté à l'imprimante, comme illustré à l'étape 2.



Connexion d'une imprimante Bubble Jet à l'appareil photo



- Veuillez lire le guide d'utilisation fourni avec votre imprimante Bubble Jet pour savoir si elle est compatible avec la fonction d'impression directe et pour obtenir des informations sur les câbles de connexion et les opérations d'ordre général.

1 Mettez l'appareil photo hors tension (p. 24).

2 Mettez l'imprimante Bubble Jet sous tension après avoir connecté le cordon d'alimentation à l'imprimante et branché l'autre extrémité dans une prise électrique.



3

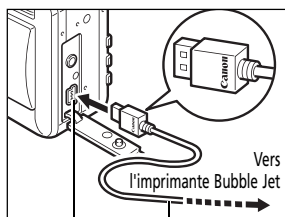

Borne
DIGITAL

Câble
d'interface

Connectez l'appareil photo à l'imprimante avec le câble.



- Lorsque vous insérez le câble, veillez à ce que le logo « Canon » du câble soit dirigé vers l'avant de l'appareil photo (côté objectif).
-  apparaît sur l'écran LCD de l'appareil photo et le témoin alimentation / mode est allumé en vert lorsque l'imprimante est correctement connectée à l'appareil photo.

Connexion de l'appareil photo à une imprimante (suite)



- Tenez toujours le câble par sa prise lorsque vous le détachez de l'appareil photo, ne tirez pas par le câble.



- Les opérations suivantes sont impossibles tant que l'imprimante est connectée.
 - Lecture de vidéos
 - Paramétrage de la langue à l'aide de la combinaison des boutons **SET** (Réglage) et **JUMP** (Saut).
- Lorsque l'imprimante est déconnectée, le symbole  ou  disparaît de l'écran LCD et l'appareil photo repasse en mode de lecture standard.

Impression

* Les illustrations suivantes montrent des exemples à partir d'une imprimante compatible avec la fonction d'impression directe. Les options de la catégorie Style sont légèrement différentes pour les imprimantes BJ.

Une image peut être imprimée lorsqu'elle s'affiche en mode de lecture d'une seule image ou qu'elle est sélectionnée en lecture d'index.

1 Choisissez une image à l'aide de ◀ ou ▶ sur le multicontrôleur, puis appuyez sur **SET** (Réglage).

2 Définissez le nombre de copies, le style d'impression et les paramètres de découpe (rognage) souhaités.

- *Sélection du nombre d'unités* (p. 131)
- *Définition du style d'impression* (p. 131)
- *Rogner (impression d'une partie d'une image)* (p. 133)

3 Choisissez [Imprimer] à l'aide de ▲, ▼, ◀ ou ▶ sur le multicontrôleur, puis appuyez sur **SET** (Réglage).

- Vous pouvez également sélectionner [Imprimer] en appuyant sur le bouton **JUMP** (Saut).
- L'impression de l'image commence. Lorsqu'elle est terminée, l'écran retourne au mode de lecture standard.





- Il est impossible d'imprimer les images ou les vidéos enregistrées au format RAW.



Annuler l'impression

- Pour annuler l'impression entre des images, appuyez sur **SET** (Réglage). Une boîte de dialogue de confirmation apparaît. Sélectionnez [OK] à l'aide de ◀ ou ▶ sur le multicontrolleur, puis appuyez sur **SET** (Réglage).
 - Imprimantes compatibles avec la fonction d'impression directe
Une fois lancée, l'impression ne peut pas être arrêtée. L'imprimante s'arrête une fois l'impression en cours terminée et l'appareil photo affiche son écran de lecture à ce stade.
 - Imprimantes Bubble Jet
L'imprimante arrête l'impression de l'image en cours et éjecte le papier.

Erreurs d'impression

- Un message d'erreur s'affiche si une erreur se produit pour une raison quelconque au cours de l'impression (p. 158). Utilisez ◀ ou ▶ sur le multicontrolleur pour sélectionner [Stop] ou [Reprise], puis appuyez sur **SET** (Réglage) (avec une imprimante Bubble Jet, l'impression reprend automatiquement si l'erreur est résolue).
 - Imprimantes compatibles avec la fonction d'impression directe
L'option [Reprise] peut ne pas s'afficher avec certains types d'erreur. Dans ce cas, sélectionnez [Stop].
 - Imprimantes Bubble Jet
 - Les options [Continuer] et [Stop] peuvent s'afficher avec certains messages d'erreur.
 - Le numéro de l'erreur est affiché sur le panneau de commandes de l'imprimante Bubble Jet. Pour des solutions correspondant aux numéros des erreurs signalées, veuillez vous reporter au Guide de démarrage rapide de l'imprimante Bubble Jet.

Définition des paramètres d'impression (fonction d'impression directe)

Sélection du nombre d'unités

- 1** En mode de lecture, appuyez sur **SET** (Réglage) et sélectionnez l'option [unités] à l'aide de ▲ ou ▼ sur le multicontrôleur.

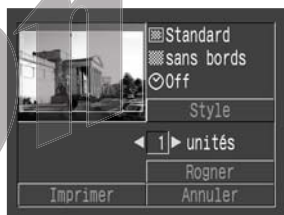

- 2** Spécifiez le nombre d'unités à imprimer souhaité à l'aide de ◀ ou ▶ sur le multicontrôleur.
- Vous pouvez spécifier l'impression de 1 à 99 exemplaires.

Définition du style d'impression

Vous avez le choix entre les styles d'impression indiqués ci-dessous.

Imprimante compatible avec la fonction d'impression directe

Image	Standard	Imprime une image par page.
	Multiple*	Imprime huit exemplaires de la même image sur une même page.
Bordures	sans bords	Imprime l'image jusqu'aux bords de la page.
	avec bords	Imprime avec une bordure.
Date		Imprime la date de création de l'image.

* Possibilité de sélection uniquement lors de l'impression sur du papier au format carte de crédit.

Imprimante Bubble Jet compatible avec la fonction d'impression directe

Papier		Sélectionnez le format de papier parmi les suivants : [carte 1], [carte 2], [carte 3], [LTR] ou [A4] Pour connaître le type de papier pouvant être utilisé, veuillez vous reporter au guide d'utilisation de l'imprimante Bubble Jet.
Bordures	sans bords	Imprime l'image jusqu'aux bords de la page.
	avec bords	Imprime avec une bordure.
Date		Imprime la date de création de l'image.

Définition des paramètres d'impression (fonction d'impression directe) (suite)

- 1** Dans le menu des paramètres d'impression, choisissez [Style] à l'aide de ▲ ou ▼ sur le multicontrôleur, puis appuyez de nouveau sur **SET** (Réglage).

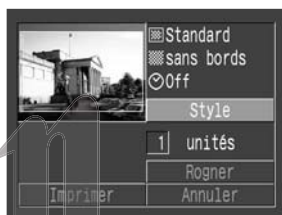

- 2** Choisissez [Image] (ou [Papier], [Bordures] ou [Date]) à l'aide de ▲ ou ▼ sur le multicontrôleur.



- 3** Sélectionnez les paramètres à l'aide de ◀ ou ▶ sur le multicontrôleur.

 Paramètres Image
(Imprimante compatible avec la fonction d'impression directe)

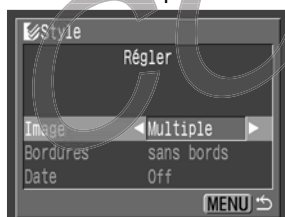

Sélectionnez [Standard] ou [Multiple].

 Papier
(Imprimante Bubble Jet)



Sélectionnez [carte 1], [carte 2], [carte 3], [LTR] ou [A4].

 Bordures



Choisissez [sans bords] ou [avec bords].

 Date



Choisissez [On] ou [Off].

4 Appuyez sur le bouton **MENU**.

- Dans le cas des impressions sans bords ou multiples, les côtés supérieur, inférieur et latéraux de l'image peuvent être légèrement rognés. Si aucun paramètre de rognage n'a été spécifié, un cadre apparaît autour de l'image imprimable, permettant de vérifier ce qui sera rogné.



Cadre de la zone d'impression



- Les paramètres de date sont remplacés par les paramètres DPOF si vous utilisez ces derniers pour effectuer l'impression (p. 135).
- Lorsque vous imprimez plusieurs exemplaires, il est impossible de définir les bordures et la date (les images sont imprimées sans date ni bordure).
- Avec l'option [avec bords], la bordure est imprimée pratiquement dans le même espace que l'image enregistrée.

Définition de la zone d'impression (Rogner)

Vous pouvez spécifier quelle partie de l'image vous voulez imprimer.



Avant de rogner les images

Veillez définir le style d'impression (paramètres Image, Papier, Bordures et Date) avant de spécifier les paramètres de rognage (p. 131).

- 1 En mode de lecture, appuyez sur **SET** (Réglage) et choisissez [Rogner] à l'aide de ▲ ou ▼ sur le multicontrôleur, puis appuyez de nouveau sur **SET**.

- Le cadre de rognage apparaît au centre de l'image. Si un paramètre de rognage est déjà attribué à l'image, le cadre s'inscrit autour de la partie sélectionnée.







2 Rognez l'image.

Modification de la taille du cadre de rognage

- Déplacez la commande de zoom vers  ou .
- La plage de variation du cadre de rognage va approximativement de la moitié de l'image affichée (sélection minimale) à pratiquement la totalité de l'image (sélection maximale).
- Vous pouvez annuler le paramètre de rognage en déplaçant de nouveau la commande de zoom vers  lorsque la taille du cadre de rognage est déjà à son maximum.
- Lorsque vous imprimez une image qui a été agrandie à l'aide de l'option de rognage, sa qualité peut diminuer et le grain être moins fin selon le taux d'agrandissement. Avec les imprimantes compatibles avec la fonction d'impression directe, le cadre de rognage est affiché en rouge.



Définition de la taille du cadre de rognage

- Déplacez le cadre de rognage à l'aide de , ,  ou  sur le multicontrôleur.

Rotation du cadre de rognage

- Vous pouvez faire pivoter le cadre de rognage en appuyant sur le bouton **DISPLAY** (Affichage).

3 Appuyez sur le bouton **MENU** pour fermer le menu des paramètres.



Cadre de rognage



- Le paramètre de rognage ne s'applique qu'à une seule image.
- Le paramètre de rognage est annulé lorsque les opérations suivantes sont effectuées.
 - Définition de paramètres de rognage pour une autre image.
 - Fermeture du mode d'impression (mise hors tension de l'appareil photo, changement de mode de l'appareil ou déconnexion du câble de liaison directe).
 - Tentative d'extension du cadre de rognage au-delà de sa taille maximale.



- Les paramètres Image, Papier et Bordures sélectionnés déterminent la forme du cadre de rognage.
- Veuillez utiliser l'écran LCD pour définir les paramètres de rognage. Le cadre de rognage peut ne pas s'afficher correctement sur un écran de télévision.

Paramètres d'impression (paramètres d'impression DPOF)

Vous pouvez sélectionner les images à imprimer sur une carte mémoire flash compacte et indiquer le nombre d'unités à imprimer au préalable à l'aide de l'appareil photo. Cette procédure vous permet d'envoyer les images à un laboratoire photo ou d'imprimer sur une imprimante, BJ ou autre, compatible avec la fonction d'impression directe.



- La marque  apparaît sur les images comportant des marquages d'impression définis par un autre appareil photo compatible DPOF. Ces paramètres seront remplacés par les marquages de votre appareil photo.
- Les paramètres d'impression ne peuvent pas être définis pour les images de vidéos ou au format RAW.
- La sortie de certaines imprimantes numériques ou services de laboratoires de photo risque de ne pas refléter les paramètres d'impression spécifiés.

Sélection des images pour l'impression

1 Dans le menu [] (Lecture)], sélectionnez [Impression] et appuyez sur **SET** (Réglage).

- Reportez-vous à la section *Sélection des menus et des paramètres* (p. 36).



2 Sélectionnez [demande] à l'aide de ◀ ou ▶ sur le multicontrôle, puis appuyez sur **SET** (Réglage).



3 Sélectionnez des images pour l'impression. Images individuelles

- Lorsque le type d'impression (p. 137) est réglé sur [Standard] ou [Toutes], sélectionnez une image à l'aide de ◀ ou ▶ sur le multicontrôleur. Vous pouvez définir le nombre d'unités à imprimer (jusqu'à 99) à l'aide de ▲ ou ▼ sur le multicontrôleur.
- Lorsque le type d'impression (p. 137) est réglé sur [Index], sélectionnez une image à l'aide de ◀ ou ▶ sur le multicontrôleur, puis ajoutez ou supprimez les marquages d'image à l'aide de ▲ ou ▼ sur le multicontrôleur.
- Vous pouvez utiliser les mêmes procédures pour sélectionner les images en mode de lecture d'index (3 images). Appuyez sur le bouton  pour passer du mode de lecture d'une seule image à la lecture d'index.



Toutes les images d'une carte mémoire flash compacte

- Appuyez sur le bouton  pour passer en mode de lecture d'index (trois images).
- Vous pouvez définir l'impression d'un exemplaire de chaque image en appuyant sur **SET** (Réglage), en sélectionnant [Annoter tout] à l'aide de ▲ ou ▼ sur le multicontrôleur, puis en appuyant de nouveau sur **SET**.
- Lorsque le type d'impression est réglé sur [Standard] ou [Toutes], le paramètre relatif au nombre d'unités à imprimer peut être modifié pour chaque image. Lorsque [Index] est sélectionné, les paramètres d'impression peuvent être supprimés. Pour obtenir des instructions sur la modification des paramètres, veuillez relire l'étape 3 depuis le début.
- Vous pouvez annuler tous les paramètres en sélectionnant [Effacer tout].



4 Appuyez sur le bouton **MENU**.

- Le mode de sélection se désactive et le menu Impression apparaît de nouveau.





- Les images sont imprimées dans l'ordre des dates de prise de vue, de la plus ancienne à la plus récente.
- Il est possible de marquer 998 images au maximum par carte mémoire flash compacte.
- Lorsque [Type d'impres.] est réglé sur [Toutes], le nombre d'unités à imprimer peut être défini. Lorsqu'il est réglé sur [Index], il ne peut pas être défini (seul un exemplaire peut être imprimé).
- Les paramètres d'impression peuvent également être affectés aux images à l'aide des logiciels fournis sur un ordinateur.

Définition du style d'impression

Sélectionnez toujours un style d'impression après avoir sélectionné l'image à imprimer.

Les paramètres d'impression suivants peuvent être sélectionnés.

Type d'impres.	 Standard	Imprime une image par page
	 Index	Imprime les images sélectionnées ensemble à taille réduite sous la forme d'index
	 Toutes	Imprime les images dans les deux formats, standard et index
Date		Ajoute la date à l'impression
Fichier No		Ajoute le numéro de fichier à l'impression

1 Dans le menu [ (Lecture)], sélectionnez [Impression] et appuyez sur **SET (Réglage)**.

- Reportez-vous à la section *Sélection des menus et des paramètres* (p. 36).



2 Sélectionnez [Régler] à l'aide de ◀ ou ▶ sur le multicontrôle, puis appuyez sur **SET (Réglage)**.



3 Sélectionnez [Type d'impres.], [Date] ou [Fichier No] à l'aide de ▲ ou ▼ sur le multicontrôle.

4 Sélectionnez un paramètre à l'aide de ◀ ou ▶ sur le multicontrôle.

Type d'impres.

- Sélectionnez [Standard], [Index] ou [Toutes].

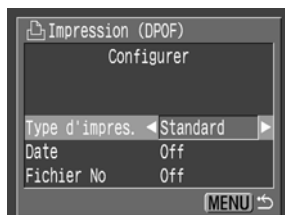

Paramètres d'impression (paramètres d'impression DPOF) (suite)

Date

- Sélectionnez [On] ou [Off].

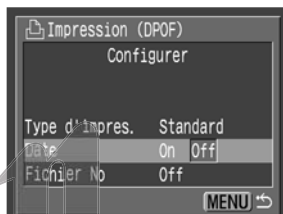

Fichier No

- Sélectionnez [On] ou [Off].

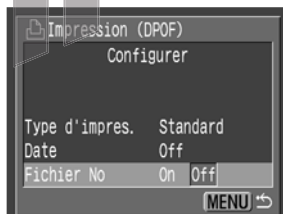

5 Appuyez sur le bouton **MENU**.

- Le menu Configurer se ferme et le menu Impression apparaît de nouveau.



- Lorsque [Type d'impres.] est réglé sur [Index], les paramètres [Date] et [Fichier No] ne peuvent pas être réglés sur [On].
- Si [Type d'impres.] est réglé sur [Toutes], les paramètres [Date] et [Fichier No] peuvent être réglés sur [On] ; toutefois, seul le numéro de fichier est imprimé pour l'impression d'index.



- La date s'imprime selon le format de date et heure spécifié dans le menu Réglage Date et Heure (p. 21).

Réinitialisation des paramètres d'impression

Les paramètres d'impression peuvent être supprimés tous à la fois. Le type d'impression est réinitialisé à la valeur [Standard] et les options de date et de numéro de fichier sont réglées sur [Off].

- 1 Dans le menu [] (Lecture), sélectionnez [Impression] et appuyez sur **SET** (Réglage).

- Reportez-vous à la section *Sélection des menus et des paramètres* (p. 36).



- 2 Sélectionnez [Reinit.] à l'aide de ◀ ou ▶ sur le multicontrôleur, puis appuyez sur **SET** (Réglage).



- 3 Sélectionnez [OK] à l'aide de ◀ ou ▶ sur le multicontrôleur, puis appuyez sur **SET** (Réglage).



Impression avec paramètres d'impression DPOF

Vous pouvez utiliser les paramètres d'impression DPOF pour effectuer des impressions avec une imprimante compatible avec la fonction d'impression directe (en option) ou avec une imprimante Bubble Jet compatible avec la fonction d'impression directe.

1 Dans le menu [] (Lecture), sélectionnez [Impression] et appuyez sur **SET** (Réglage).

- Reportez-vous à la section *Sélection des menus et des paramètres* (p. 36).



2 Sélectionnez [Imprimer] à l'aide de ▲, ▼, ◀ ou ▶ sur le multicontrôle, puis appuyez sur **SET** (Réglage).



3 Définissez les paramètres de style d'impression souhaités.

- Reportez-vous à la section *Définition des paramètres d'impression* (p. 131).
- Si le type d'impression est réglé sur [Index] dans les paramètres d'impression DPOF, il est impossible de définir un style d'impression. (Vous pouvez également sélectionner le type de papier lors d'une impression avec une imprimante Bubble Jet.)

4 Sélectionnez [OK] à l'aide de ▲, ▼, ◀ ou ▶ sur le multicontrôle, puis appuyez sur **SET** (Réglage).

- L'impression de l'image commence. Lorsqu'elle est terminée, l'écran retourne au mode de lecture standard.

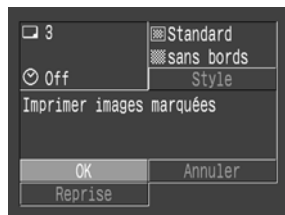



- Pour imprimer la date, réglez le paramètre [Date] sur [On] dans le menu Impression (à l'étape 2 de la page précédente). Il est impossible de spécifier l'impression de la date avec le menu [Style] à l'étape 3 de la page précédente. Si le type d'impression est réglé sur [Index], la date n'est pas imprimée (même si le paramètre [Date] a été réglé sur [On] à l'étape 2).
- Lorsque le type d'impression est réglé sur [Toutes], il est possible de régler à la fois les options [Date] et [Fichier No] sur [On], mais seul le numéro du fichier s'imprimera sur l'impression d'index. (Avec une imprimante Bubble Jet, le numéro de fichier et la date ne peuvent pas être imprimés avec l'option [Index].)
- Lorsque la valeur du type d'impression est [Standard], les numéros de fichier ne s'impriment pas, même si le paramètre correspondant est réglé sur [On].



- Le nombre maximal d'images imprimées sur une page avec le type d'impression Index dépend du format de papier sélectionné.
 - Format carte : 20 images
 - Format L : 42 images
 - Format carte postale : 63 images(Veuillez vous reporter au guide d'utilisation de votre imprimante Bubble Jet pour en savoir plus sur le nombre d'images imprimées avec une imprimante Bubble Jet.)
- Annuler l'impression (p. 130)

Reprise de l'impression

- Dans le menu Impression, sélectionnez [Reprise] à l'aide de ◀ ou ▶ sur le multicontrôleur, puis appuyez sur **SET** (Réglage). Les images restantes peuvent alors être imprimées.
- L'impression ne peut pas être reprise dans les conditions suivantes.
 - Modification des paramètres d'impression avant la reprise.
 - Suppression de l'image pour laquelle les paramètres d'impression ont été définis, avant la reprise.
 - Manque d'espace libre sur la carte mémoire flash compacte lors de l'annulation de l'impression.

Dans tous ces cas de figure, vous pouvez sélectionner [OK] dans le menu Impression et recommencer l'impression à partir de la première image. Si l'impression a été annulée en raison du déchargement de la batterie de l'appareil photo, il est recommandé d'alimenter l'appareil avec le Kit adaptateur secteur ACK700. Si vous devez utiliser une batterie, veillez à ce qu'elle soit à pleine charge pour l'impression. Après avoir remplacé la batterie, remettez l'appareil photo sous tension.

- Erreurs d'impression (p. 130)

Paramètres de transfert d'image (ordre de transfert DPOF)

Avec l'appareil photo, vous pouvez marquer (annoter) les images que vous souhaitez transférer et joindre à des messages électroniques. (Veuillez utiliser le logiciel fourni pour transférer en pratique les images. Reportez-vous au *Guide de démarrage des logiciels* pour obtenir des instructions sur le transfert d'images.). Ces paramètres sont compatibles avec les standards DPOF (Digital Print Order Format).



- La marque  apparaît sur les images comportant des marquages de transfert définis par un autre appareil photo compatible DPOF. Ces paramètres seront remplacés par les marquages de votre appareil photo.

Sélection des images pour le transfert

1 Dans le menu [ (Lecture)], sélectionnez [Ordre transfer] et appuyez sur **SET** (Réglage).

- Reportez-vous à la section *Sélection des menus et des paramètres* (p. 36).



2 Sélectionnez [demande] à l'aide de ◀ ou ▶ sur le multicontrôleur, puis appuyez sur **SET** (Réglage).

- Si vous appuyez sur [Reinit.], les paramètres de transfert sont annulés pour toutes les images de la carte mémoire flash compacte.

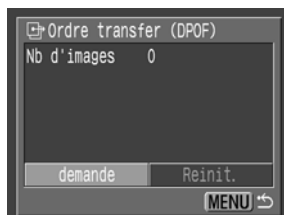

3 Sélectionnez des images pour le transfert.

Images individuelles

- Sélectionnez une image à l'aide de ◀ ou ▶ sur le multicontrôleur, puis ajoutez ou supprimez les marquages d'image à l'aide de ▲ ou ▼ sur le multicontrôleur.
- Vous pouvez utiliser les mêmes procédures pour sélectionner les images en mode de lecture d'index (3 images). Appuyez sur le bouton  pour passer du mode de lecture d'une seule image à la lecture d'index.



Toutes les images d'une carte mémoire flash compacte

- Appuyez sur le bouton  pour passer en mode de lecture d'index (trois images).
- Appuyez ensuite sur **SET** (Réglage), sélectionnez [Annoter tout] à l'aide de ▲ ou ▼ sur le multicontrôleur, puis appuyez de nouveau sur **SET**. (Si vous sélectionnez [Effacer tout] au lieu de [Annoter tout], vous pouvez supprimer le marquage de toutes les images.)
- Vous pouvez ajouter un marquage à chaque image ou en supprimer un après avoir ajouté ou supprimé les marquages de toutes les images.



4 Appuyez sur le bouton **MENU**.

- Le mode de sélection se désactive et le menu Ordre transfer apparaît de nouveau.



- Les images sont transférées dans l'ordre des dates de prise de vue, de la plus ancienne à la plus récente.
- Il est possible de marquer 998 images au maximum par carte mémoire flash compacte.
- Les paramètres de transfert peuvent également être attribués aux images à l'aide des logiciels fournis sur l'ordinateur.

Affichage d'images sur une télévision

Une télévision compatible vidéo, branchée par l'intermédiaire du câble AV fourni (AVC-DC100), peut être utilisée pour visualiser les images lors de leur prise de vue ou de leur lecture.

1 Mettez l'appareil photo hors tension (p. 24).

2

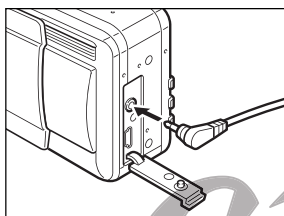

Reliez le câble AV ACV-DC100 sur la borne **A/V OUT** (Sortie A / V) de l'appareil photo.

3

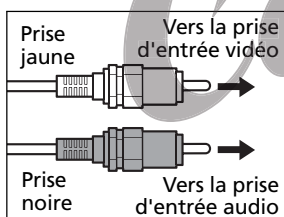

Branchez les autres extrémités du câble AV dans les prises d'entrée vidéo et audio du téléviseur.

4 Allumez le téléviseur et passez en mode vidéo.

5 Mettez l'appareil photo sous tension en mode de prise de vue ou de lecture (p. 24).

- L'image apparaît sur le téléviseur. Effectuez des prises de vue ou lisez les images comme d'habitude.
- Si les images n'apparaissent pas sur le téléviseur lors de la prise de vue, appuyez sur le bouton **DISPLAY** (Affichage).



- Aucune image n'apparaît sur l'écran LCD lorsque l'appareil photo est connecté à un écran de télévision.
- Le signal de sortie vidéo peut être modifié (NTSC ou PAL) afin de s'adapter aux différentes normes nationales (p. 154). Le réglage par défaut varie en fonction des pays.
NTSC : Japon, Etats-Unis, Canada, Taiwan, etc.
PAL : Europe, Asie (sauf Taiwan), Océanie, etc.
Si le mauvais système vidéo est choisi, l'image de sortie ne s'affichera pas correctement.
- Si le téléviseur est un modèle stéréo, vous pouvez brancher la prise audio dans la prise d'entrée audio gauche ou droite. Veuillez vous reporter au manuel de votre téléviseur pour plus de détails.
- Un téléviseur ne peut pas être utilisé en mode .

Téléchargement d'images sur un ordinateur

Téléchargez les images prises avec l'appareil photo sur un ordinateur de l'une des façons suivantes :

- Directement à partir de la carte mémoire flash compacte
- Par connexion de l'appareil photo à un ordinateur à l'aide du câble USB

Vous devez installer le logiciel et le pilote inclus dans le CD-ROM Canon Digital Camera Solution Disk avant de connecter l'appareil photo à l'ordinateur.

Après l'installation du logiciel fourni, téléchargez automatiquement les images en connectant simplement l'appareil photo à un ordinateur à l'aide du câble USB fourni.

* Pour plus d'informations sur la configuration système requise et sur le mode de téléchargement des images, reportez-vous au *Guide de démarrage des logiciels*.

Téléchargement direct depuis une carte mémoire flash compacte

1

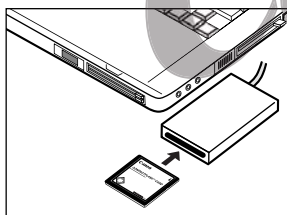

Ejectez la carte mémoire flash compacte de l'appareil photo et insérez-la dans un lecteur de carte mémoire flash compacte connecté à l'ordinateur.

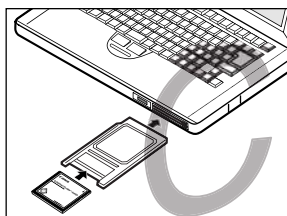

- Si vous utilisez un lecteur de carte PC, insérez d'abord la carte mémoire flash compacte dans un adaptateur de carte PC (en option), puis insérez l'adaptateur dans le lecteur de carte PC de l'ordinateur.

2

Double-cliquez sur l'icône du lecteur dans lequel se trouve la carte mémoire flash compacte.

3

Copiez les images de la carte mémoire flash compacte dans le dossier de votre choix sur le disque dur.

- Les images sont stockées dans des dossiers [xxxCANON] situés sous le dossier [DCIM] (où xxx correspond à un nombre à trois chiffres compris entre 100 et 998).



- Certains ordinateurs ou lecteurs de carte PC nécessitent d'être hors tension lors de l'insertion de la carte mémoire flash compacte ou de l'adaptateur de carte PC. Comme cette contrainte varie selon les modèles, veuillez vous reporter au manuel de votre équipement.

Connexion de l'appareil photo à un ordinateur à l'aide du câble USB

IMPORTANT

Vous devez installer le logiciel et le pilote USB inclus dans le CD-ROM Canon Digital Camera Solution Disk avant de connecter l'appareil photo à l'ordinateur. Veuillez vous reporter au *Guide de démarrage des logiciels* pour obtenir des instructions d'installation et de téléchargement d'images, ainsi que pour avoir des informations sur la configuration système requise.

1 Connectez le câble d'interface USB fourni au port USB de l'ordinateur et à la borne DIGITAL de l'appareil photo.

- Il n'est pas nécessaire de mettre l'ordinateur ou l'appareil hors tension lors de cette connexion.
- Veuillez vous reporter au manuel de votre ordinateur pour connaître l'emplacement du port USB.
- L'écran LCD se désactive lorsque la connexion à l'ordinateur est établie et le témoin alimentation / mode émet une lumière jaune.

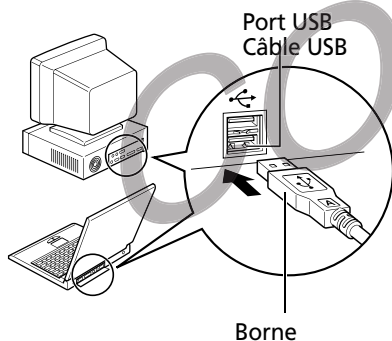

DIGITAL

1. Ouvrez le couvercle des bornes à l'aide d'un ongle.
2. Insérez le connecteur jusqu'à enclenchement.

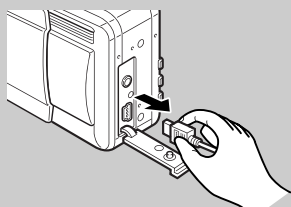
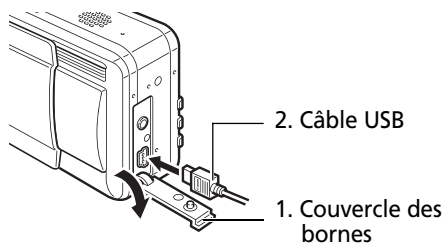

Pour déconnecter le câble de l'appareil photo :
Tenez fermement le connecteur de câble des deux côtés et tirez-le vers vous.

Définition du mode de communication

Permet de définir le mode de communication lors du téléchargement d'images avec l'appareil photo connecté à l'ordinateur.

Normal (valeur par défaut)	Paramètre habituel. Vous devez installer le pilote USB inclus dans le CD-ROM Canon Digital Camera Solution Disk avant d'utiliser ce mode.
PTP (Picture Transfer Protocol)	Les fonctions ci-dessous sont disponibles même si le logiciel et le pilote USB inclus dans le CD-ROM Canon Digital Camera Solution Disk n'ont pas été installés. <ul style="list-style-type: none">• Visualisation des images de l'appareil photo• Téléchargement des images de l'appareil photo sur un ordinateur• Suppression des images de l'appareil photo Ces fonctions sont disponibles avec les systèmes d'exploitation Windows XP ou Mac OS X (10.1)*.

* Avec n'importe quel autre système d'exploitation, [PTP] ne peut pas être utilisé. Veuillez sélectionner [Normal].

1 Vérifiez que l'appareil photo n'est pas connecté à l'ordinateur.

2 Dans le menu **[M] (Configurer)**, sélectionnez **[Communication]**.

- Reportez-vous à la section *Sélection des menus et des paramètres* (p. 36).

3 Sélectionnez **[Normal]** ou **[PTP]** à l'aide de **◀** ou **▶** sur le multicontrôle et appuyez sur le bouton **MENU**.



- Avec certains types de fichier, vous pouvez être confronté à des problèmes lors du téléchargement d'images sur un ordinateur en mode PTP. Veuillez vous reporter à la brochure *Mode PTP (Picture Transfer Protocol) fournie*.



- Lorsque l'appareil photo est connecté à un ordinateur, il est recommandé de l'alimenter avec le Kit adaptateur secteur ACK700 en option (p. 162).
- Si vous déconnectez le câble USB alors que l'appareil photo est sous tension, ce dernier se mettra automatiquement hors tension.
- Si vous n'utilisez pas l'appareil photo pendant approximativement 5 minutes alors qu'il est connecté à l'ordinateur, l'écran de l'ordinateur affiche un message d'avertissement. Si vous n'effectuez aucune opération dans la minute qui suit, l'appareil photo est mis hors tension. Vous pouvez remettre l'appareil photo sous tension en actionnant la commande alimentation / lecture à nouveau vers la droite. La fonction d'économie d'énergie n'est toutefois pas active lorsque les paramètres de communication sont réglés sur [PTP].
- Toutes les procédures effectuées avec une connexion à une carte compatible USB 2.0 ne sont pas garanties.





Pour plus d'informations sur les opérations à effectuer après l'établissement de la connexion, veuillez vous reporter au *Guide de démarrage des logiciels*.



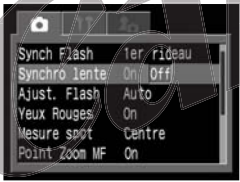
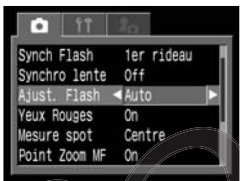

Listes des options de menu et des messages

Menu Enreg.

* Certains éléments peuvent ne pas apparaître dans des modes de prise de vue spécifiques (p. 180).



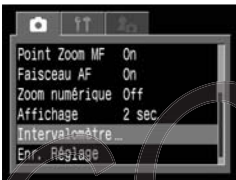





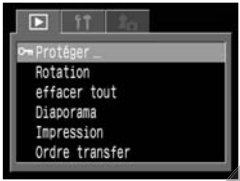

*Paramètre par défaut

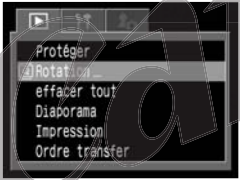
Élément	Ecran de menu	Contenu des paramètres	Page de référence
Synch Flash		Définit le moment où le flash se déclenche. <ul style="list-style-type: none"> • 1er rideau* • 2nd rideau 	95
Synchro lente		Définit la synchronisation lente. <ul style="list-style-type: none"> • On • Off* 	55
Ajust. Flash		Définit l'ajustement automatique ou non du flash. <ul style="list-style-type: none"> • Auto* • Manuel 	93
Yeux Rouges		Définit le déclenchement ou non de la lampe anti-yeux rouges. <ul style="list-style-type: none"> • On* • Off 	54
Mesure spot		Définit l'option de mesure spot, Centre (le point de mesure est fixé au centre) ou Zone AF (le point de mesure correspond à la zone AF). <ul style="list-style-type: none"> • Centre* • Zone AF 	77
Point Zoom MF		Définit l'agrandissement ou non du point pour la mise au point lors de l'utilisation de la mise au point manuelle. <ul style="list-style-type: none"> • On* • Off 	100

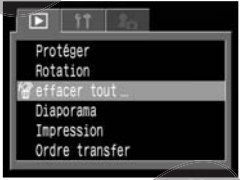
Élément	Ecran de menu	Contenu des paramètres	Page de référence
Faisceau AF		Définit la sortie du faisceau AF en fonction des conditions de prise de vue lors de l'utilisation de la mise au point automatique. <ul style="list-style-type: none"> • On* • Off 	34
Zoom numérique		Définit l'utilisation combinée ou non du zoom numérique et du zoom optique pour effectuer un zoom sur les images. <ul style="list-style-type: none"> • On • Off* 	65
Affichage		Définit la durée d'affichage des images sur l'écran LCD une fois que vous avez relâché le déclencheur. <ul style="list-style-type: none"> • Off • 2 sec.* à 10 sec. 	48
Intervalomètre		Permet de prendre automatiquement des photos à intervalles définis.	96
Enr. Réglage		Enregistre, dans le mode C de la molette de sélection des modes de prise de vue, les paramètres sélectionnés dans le menu de prise de vue et le menu de fonction.	102

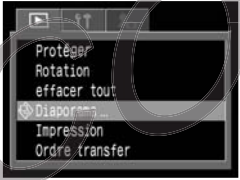

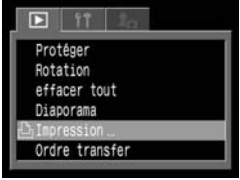
Menu Lecture

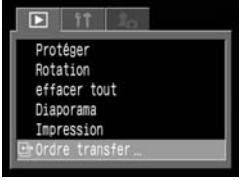
*Paramètre par défaut

Elément	Ecran de menu	Contenu des paramètres	Page de référence
 Protéger		Protège les images de tout effacement accidentel.	118
 Rotation		Fait pivoter les images à 90° ou 270° dans le sens des aiguilles d'une montre dans l'affichage.	112
 Effacer tout		Efface toutes les images d'une carte mémoire flash compacte (sauf les images protégées).	120
 Diaporama		Lit les images dans un diaporama automatique.	114
 Impression		Définit les images à imprimer sur une imprimante compatible DPOF ou dans un laboratoire photographique, le nombre d'unités à imprimer et d'autres paramètres.	135
 Ordre transfer		Définit les images qui seront transférées avec votre logiciel de courrier électronique.	142

Menu Configurer

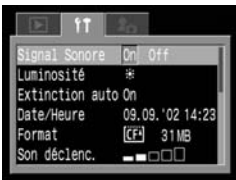
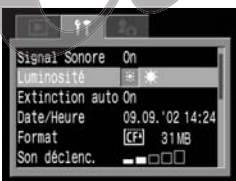
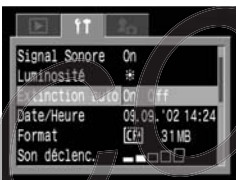
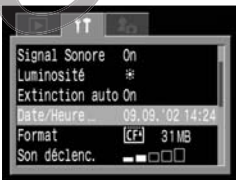



*Paramètre par défaut

Élément	Ecran de menu	Contenu des paramètres	Page de référence
Signal Sonore		Définit si le signal sonore est émis ou non lorsque vous appuyez sur le déclencheur ou en cas d'exécution d'une opération du menu. Reportez-vous également à la section « Relation entre le paramètre [Signal Sonore] du menu [F1] (Configurer) et les paramètres de son du menu [F2] (Mon profil) » à la page 156. <ul style="list-style-type: none"> • On* • Off (signal sonore toujours émis pour avertir d'une erreur, même en position Off) 	33
Luminosité		Définit le niveau de luminosité de l'écran LCD. <ul style="list-style-type: none"> • ☀️ (Normal)* • 🌟 (Lumineux) 	–
Extinction auto		Définit si l'appareil photo s'éteint automatiquement ou non après écoulement d'une durée spécifiée sans avoir appuyé sur aucun bouton. <ul style="list-style-type: none"> • On* • Off 	25
Date/Heure		Règle la date, l'heure et le format de la date.	21
Format		Formate (initialise) une carte mémoire flash compacte.	121

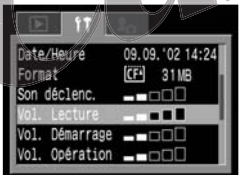
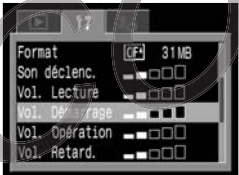
Menu Configurer (suite)

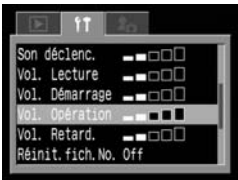
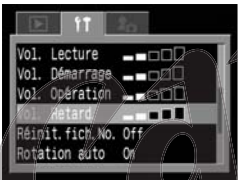

*Paramètre par défaut

Élément	Ecran de menu	Contenu des paramètres	Page de référence
Son déclenc.		<p>Règle le volume sonore une fois que vous avez appuyé complètement sur le déclencheur. Il n'y a pas de son de déclencheur en mode Vidéo.</p> <ul style="list-style-type: none"> • <input type="checkbox"/> <input type="checkbox"/> <input type="checkbox"/> <input type="checkbox"/> (Off) • <input type="checkbox"/> <input type="checkbox"/> <input type="checkbox"/> <input type="checkbox"/> (1) • <input type="checkbox"/> <input type="checkbox"/> <input type="checkbox"/> <input type="checkbox"/> (2)* • <input type="checkbox"/> <input type="checkbox"/> <input type="checkbox"/> <input type="checkbox"/> (3) • <input type="checkbox"/> <input type="checkbox"/> <input type="checkbox"/> <input type="checkbox"/> (4) • <input type="checkbox"/> <input type="checkbox"/> <input type="checkbox"/> <input type="checkbox"/> (5) 	33
Vol. Lecture (Lecture)		<p>Règle le volume sonore lors de la lecture d'un accompagnement sonore ou d'une vidéo.</p> <ul style="list-style-type: none"> • <input type="checkbox"/> <input type="checkbox"/> <input type="checkbox"/> <input type="checkbox"/> (Off) • <input type="checkbox"/> <input type="checkbox"/> <input type="checkbox"/> <input type="checkbox"/> (1) • <input type="checkbox"/> <input type="checkbox"/> <input type="checkbox"/> <input type="checkbox"/> (2)* • <input type="checkbox"/> <input type="checkbox"/> <input type="checkbox"/> <input type="checkbox"/> (3) • <input type="checkbox"/> <input type="checkbox"/> <input type="checkbox"/> <input type="checkbox"/> (4) • <input type="checkbox"/> <input type="checkbox"/> <input type="checkbox"/> <input type="checkbox"/> (5) 	109, 113
Vol. Démarrage		<p>Règle le volume sonore lors du démarrage de l'appareil photo.</p> <ul style="list-style-type: none"> • <input type="checkbox"/> <input type="checkbox"/> <input type="checkbox"/> <input type="checkbox"/> (Off) • <input type="checkbox"/> <input type="checkbox"/> <input type="checkbox"/> <input type="checkbox"/> (1) • <input type="checkbox"/> <input type="checkbox"/> <input type="checkbox"/> <input type="checkbox"/> (2)* • <input type="checkbox"/> <input type="checkbox"/> <input type="checkbox"/> <input type="checkbox"/> (3) • <input type="checkbox"/> <input type="checkbox"/> <input type="checkbox"/> <input type="checkbox"/> (4) • <input type="checkbox"/> <input type="checkbox"/> <input type="checkbox"/> <input type="checkbox"/> (5) 	25

Élément	Ecran de menu	Contenu des paramètres	Page de référence
Vol. Opération		Règle le volume sonore du Signal sonore. <ul style="list-style-type: none"> • □□□□ (Off) • ■□□□ (1) • ■■□□ (2)* • ■■■□□ (3) • ■■■■□ (4) • ■■■■■ (5) 	33
Vol. Retard.		Règle le volume sonore du Son retardateur. <ul style="list-style-type: none"> • □□□□ (Off) • ■□□□ (1) • ■■□□ (2)* • ■■■□□ (3) • ■■■■□ (4) • ■■■■■ (5) 	64
Réinit.fich.No.		Définit l'affectation des numéros de fichier aux images lors de l'insertion de nouvelles cartes mémoire flash compacte. <ul style="list-style-type: none"> • On • Off* 	104
Rotation auto		Définit si les images prises avec l'appareil photo incliné pivotent ou non automatiquement dans l'affichage. <ul style="list-style-type: none"> • On* • Off 	103
Unité distance		Définit le format des unités de distance affichées du témoin MF. <ul style="list-style-type: none"> • m / cm* • pied / pouce 	100

Menu Configurer (suite)

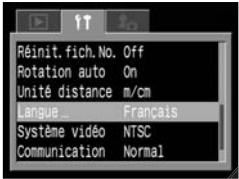

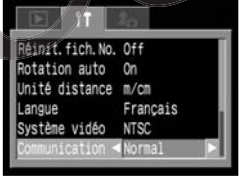







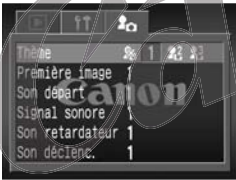



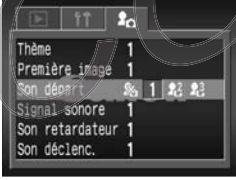

*Paramètre par défaut

Élément	Ecran de menu	Contenu des paramètres	Page de référence
Langue		<p>Définit la langue utilisée dans les menus et les messages sur l'écran LCD. Le menu peut être différent dans certaines régions.</p> <ul style="list-style-type: none"> • English* • Deutsch • Français • Nederlands • Dansk • Suomi • Italiano • Norsk • Svenska • Español • Chinois • Japonais <p>Il est possible de modifier la langue lors de la lecture d'une image en maintenant le bouton SET (Réglage) enfoncé et en appuyant sur le bouton JUMP (Saut) (sauf lorsque l'appareil photo est connecté à une imprimante).</p>	23
Système vidéo		<p>Définit la norme du signal de sortie vidéo.</p> <ul style="list-style-type: none"> • NTSC* • PAL 	144
Communication		<p>Définit les paramètres de communication de l'appareil photo et de l'ordinateur.</p> <ul style="list-style-type: none"> • Normal* • PTP 	147

Menu Mon profil

Vous pouvez sélectionner le thème, la première image, le son de départ, le son du déclencheur, le signal sonore et le son du retardateur utilisés sur cet appareil photo. Il s'agit des paramètres de Mon profil. Vous pouvez également personnaliser les options [P2] et [P3] de chaque élément avec des sons et des images enregistrés sur la carte mémoire flash compacte ou à l'aide du logiciel fourni. Pour plus d'informations, reportez-vous au *Guide de démarrage des logiciels*.

*Paramètre par défaut

Item	Menu Screen	Settings Content	Reference Page
Thème		Sélectionne un thème commun pour chaque élément des paramètres de Mon profil. * ¹ <ul style="list-style-type: none"> •  (Off) • 1 * •  •  	40
Première image		Définit la première image lors de la mise sous tension de l'appareil photo. <ul style="list-style-type: none"> •  (Off) • 1 * •  •  	40
Son départ		Définit le son de départ lors de la mise sous tension de l'appareil photo.* ¹ <ul style="list-style-type: none"> •  (Off) • 1 * •  •  	40
Signal sonore		Définit le son émis lorsque le multicontrôle ou tout autre bouton que le déclencheur est utilisé.* ¹ <ul style="list-style-type: none"> •  (Off) • 1 * •  •  	40

Menu Mon profil (suite)

*Paramètre par défaut

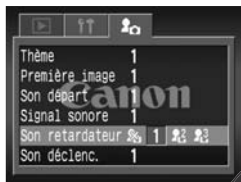
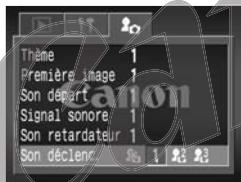
Élément	Ecran de menu	Contenu des paramètres	Page de référence
Son retardateur		Définit le son qui vous informe que la photo sera prise dans 2 secondes.* ¹ <ul style="list-style-type: none"> • [Off] • [1] * • [2] • [3] 	40
Son déclenc.		Définit le son du déclencheur lorsque vous appuyez sur le déclencheur. Il n'y a pas de son de déclencheur pendant la prise d'une vidéo.* ¹ <ul style="list-style-type: none"> • [Off] • [1] * • [2] • [3] 	40

*¹ Relation entre le paramètre [Signal Sonore] du menu [11] (Configurer) et les paramètres de son du menu [2] (Mon profil)

- Pour pouvoir désactiver réellement les paramètres de son de départ, de son du déclencheur, de signal sonore et de son du retardateur individuellement, le paramètre [Signal Sonore] du menu [11] (Configurer) doit être réglé sur [Off]. Si [Signal Sonore] est réglé sur [On], le signal sonore est émis, même si chaque élément sonore du menu [2] (Mon profil) est réglé sur [Off]. Reportez-vous au tableau ci-dessous pour plus de détails.

	Paramètres de [Signal Sonore] dans le menu [11] (Configurer)	
	[On]	[Off]
Paramètres de chaque élément sonore dans le menu [2] (Mon profil) ([Son départ]/[Son déclenc.]/[Signal sonore]/[Son retardateur])	[Off] ● [Signal Sonore]	–
[1]	● [1]	● [1]
[2]	● [2]	● [2]
[3]	● [3]	● [3]

● : Le son spécifié en [] sons.

– : Pas de son

Réinitialisation des valeurs par défaut pour les paramètres

Les paramètres des menus et des boutons peuvent être réinitialisés à leurs valeurs par défaut, à l'exception des paramètres [Date/Heure], [Langue] et [Système vidéo].

1 Mettez l'appareil photo sous tension.

- L'appareil photo peut être mis sous tension en mode de prise de vue ou de lecture.

2 Appuyez sur le bouton **MENU** pendant plus de 5 secondes.

- Le message « Réinit. paramètres ? » apparaît sur l'écran LCD.



3 Sélectionnez [OK] à l'aide de ◀ ou ▶ sur le multicontrôleur, puis appuyez sur **SET** (Réglage).

- L'écran à droite apparaît pendant la réinitialisation. L'écran normal réapparaît lorsque la réinitialisation est terminée.
- Pour annuler la réinitialisation, sélectionnez [Annuler] au lieu de [OK].



- Les paramètres ne peuvent pas être réinitialisés lorsque l'appareil photo est connecté à un ordinateur, à une imprimante compatible avec la fonction d'impression directe (en option) ou à une imprimante Bubble Jet compatible avec la fonction d'impression directe (en option).



- Lorsque l'appareil photo est en mode de prise de vue, seuls les paramètres du mode **C** sont réinitialisés à leurs valeurs par défaut lorsque la molette de sélection des modes de prise de vue est réglée sur **C**.

Liste des messages

Les messages suivants peuvent s'afficher sur l'écran LCD.

Réinit. paramètres ? :	Voulez-vous réinitialiser les valeurs par défaut de tous les paramètres de l'appareil photo et des menus ?
Réinitialisation :	Réinitialisation des valeurs par défaut de tous les paramètres de l'appareil photo et des menus
Occupé... :	L'image est enregistrée sur une carte mémoire flash compacte ou est lue depuis cette dernière. Réinitialisation des valeurs par défaut des paramètres.
Pas de carte mémoire flash compacte :	Vous avez essayé de prendre une photo ou de lire des images alors qu'aucune carte mémoire flash compacte n'est installée.
Enregistrement impossible ! :	Vous avez essayé de prendre une photo alors qu'aucune carte mémoire flash compacte n'est installée.
Erreur sur carte mémoire flash compacte ! :	La carte mémoire flash compacte présente une anomalie.
Carte mémoire flash compacte pleine :	L'espace libre est insuffisant sur la carte mémoire flash compacte pour enregistrer d'autres images ou paramètres d'impression.
Nom incorrect ! :	Le fichier n'a pas pu être créé, car le répertoire contient déjà un fichier du même nom, ou le nombre maximal de fichiers a été atteint. Dans le menu Enreg., veuillez régler [Fichier No] sur [On]. Après avoir enregistré toutes les images que vous souhaitez conserver sur un ordinateur, formatez la carte mémoire flash compacte (p. 121). Veuillez noter que le formatage va effacer toutes les images existantes et toutes les autres données.
Changer la batterie :	La charge de la batterie est insuffisante pour pouvoir faire fonctionner l'appareil photo. Remplacez-la immédiatement par une batterie chargée ou rechargez-la.
Aucune image :	Aucune image n'est enregistrée sur la carte mémoire flash compacte.
Image trop grande :	Vous avez essayé de lire une image dont la taille est supérieure à 3 200 x 2 400 pixels.
Format JPEG incompatible :	Vous avez essayé de lire un fichier au format JPEG non compatible.

Données corrompues :	L'image que vous avez essayé de lire contient des données corrompues.
RAW :	L'image que vous avez essayé de lire est enregistrée au format RAW non compatible.
Agrandissement impossible ! :	Vous avez essayé d'agrandir une image prise avec un autre appareil photo, enregistrée dans un format différent ou modifiée sur un ordinateur.
Rotation impossible :	Vous avez essayé de faire pivoter une image prise avec un autre appareil photo, enregistrée dans un format différent ou modifiée sur un ordinateur.
Image inconnue :	Vous avez essayé de lire une image enregistrée sous un format spécial (format propriétaire utilisé par un appareil provenant d'un autre fabricant, etc.).
Format WAVE incompatible :	Impossible d'ajouter un accompagnement sonore à l'image, car elle possède un fichier son enregistré dans un format non approprié.
Protégée ! :	Vous avez essayé d'effacer une image protégée.
Trop d'annotations :	Trop d'images ont été marquées (annotées) pour l'impression ou pour l'inclusion dans un diaporama. Plus aucun traitement n'est possible.
Impossible d'annoter l'image :	Vous avez essayé de définir les paramètres d'impression pour un fichier non-JPEG.
Clôture impossible ! :	Impossible d'enregistrer les paramètres du diaporama ou d'impression.
Edition impossible :	Le fichier des paramètres du diaporama est corrompu.
Enreg. image impossible :	Vous avez essayé d'enregistrer en tant que première image une image prise avec un autre appareil photo.
Changement impossible ! :	Vous avez essayé de changer en format RAW une image qui a été prise avec le zoom numérique ou qui a déjà été enregistrée au format RAW.

Liste des messages (suite)

Les messages suivants peuvent s'afficher sur l'écran LCD de l'appareil photo lors de l'impression sur une imprimante compatible avec la fonction d'impression directe. Selon le modèle d'imprimante, certains messages peuvent ne pas s'afficher.

Manque papier :	La cassette papier est mal enclenchée ou est vide. Il est également possible que le système d'alimentation du papier fonctionne mal.
Manque encre :	La cartouche d'encre n'a pas été insérée ou est vide.
Format papier incompatible :	Le format du papier chargé dans l'imprimante n'est pas approprié.
Cartouche incompatible :	La cartouche d'encre chargée dans l'imprimante n'est pas de taille appropriée.
Erreur cartouche encre :	Problème au niveau de la cartouche d'encre.
Papier / encre incompatibles :	Le papier et l'encre proviennent de jeux différents.
Bourrage papier :	Bourrage de papier au cours de l'impression.
Le papier a été changé :	Le papier a été changé après l'affichage du menu d'impression.
Charger batterie imprimante :	La batterie de l'imprimante est déchargée.
Erreur communication :	Erreur de transmission des données au niveau de l'imprimante.
Ajuster cadrage :	Vous avez essayé d'imprimer l'image avec un style différent de celui utilisé lorsque les paramètres de rognage ont été définis.
Impossible d'imprimer ! :	Vous avez essayé d'imprimer une image provenant d'un autre appareil photo, enregistrée dans un format différent ou modifiée sur un ordinateur.
xx images non imprimées :	Vous avez essayé d'utiliser les paramètres d'impression DPOF pour imprimer xx images provenant d'un autre appareil photo, enregistrées dans un format différent ou modifiées sur un ordinateur.

Les messages suivants peuvent s'afficher lorsque l'appareil photo est connecté à l'imprimante Bubble Jet compatible avec la fonction d'impression directe.

Vérifiez le numéro d'erreur affiché sur le panneau de commandes de l'imprimante Bubble Jet et reportez-vous au Guide de démarrage rapide de l'imprimante Bubble Jet.

Impression en cours :	Impression en cours des données à partir de la carte mémoire insérée dans l'ordinateur ou l'imprimante. L'imprimante commence automatiquement l'impression des images de l'appareil photo après avoir terminé l'impression en cours.
Préchauffage imprimante :	L'imprimante est en phase de préchauffage. Lorsqu'elle est prête, l'imprimante commence automatiquement l'impression.
Tête d'impression absente :	Aucune tête d'impression n'est installée dans l'imprimante.
Capot ouvert :	Fermez bien le capot de l'imprimante.
Erreur support papier :	Vous avez sélectionné un type de papier qui n'est pas compatible avec l'imprimante. Sélectionnez un type de papier compatible dans le menu de style d'impression.
Erreur prise papier :	Régalez le levier d'épaisseur du papier à la position appropriée.
Niveau d'encre faible :	Le réservoir d'encre doit bientôt être remplacé. Préparez un nouveau réservoir d'encre. Si vous sélectionnez [Continuer] dans l'écran d'erreur, vous pouvez reprendre l'impression.
Collecteur d'encre plein :	Vous pouvez reprendre l'impression en appuyant sur le bouton RESUME/CANCEL (Reprendre / Annuler) de l'imprimante Bubble Jet. Veuillez demander le remplacement du collecteur d'encre au magasin où vous avez acheté l'imprimante ou au centre d'assistance Canon le plus proche répertorié dans la liste des adresses fournie avec l'imprimante Bubble Jet ou dans le Guide de démarrage rapide de l'imprimante Bubble Jet.
Erreur imprimante :	Mettez l'imprimante hors tension, puis remettez-la sous tension. Si le problème persiste, veuillez contacter le centre d'assistance Canon le plus proche répertorié dans la liste des adresses fournie avec l'imprimante Bubble Jet ou dans le Guide de démarrage rapide de l'imprimante Bubble Jet.

Utilisation d'un Kit adaptateur secteur (en option)

Il est conseillé d'utiliser le Kit adaptateur secteur ACK700* (en option) pour de longues périodes d'utilisation ou lors de la connexion à un ordinateur ou une imprimante.

* Composé de l'adaptateur secteur compact CA-PS700, du coupleur CC DR-700 et d'un cordon d'alimentation.

1

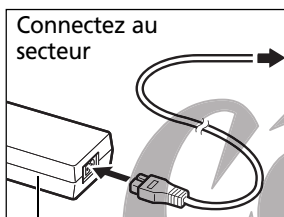

Adaptateur secteur compact CA-PS700

Reliez le cordon d'alimentation à l'adaptateur secteur compact et branchez-le dans une prise électrique.

2

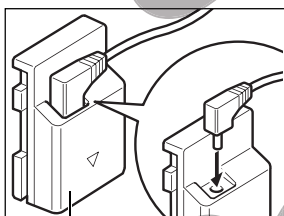

Coupleur CC DR-700

Reliez la prise CC du câble de l'adaptateur secteur compact à la prise du coupleur CC DR-700.

3

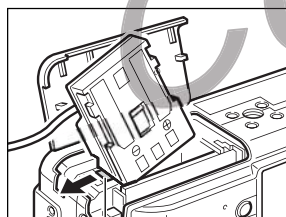

Verrou de la batterie

Ouvrez le couvercle du logement de la carte mémoire flash compacte et de la batterie, puis insérez le coupleur CC jusqu'à son verrouillage.

4

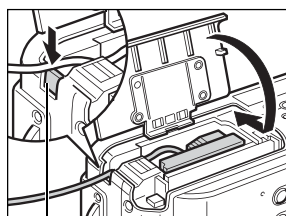

Couvercle du câble du coupleur CC

Appuyez et maintenez le couvercle du câble du coupleur CC avec le câble, puis fermez le couvercle du logement de la carte mémoire flash compacte et de la batterie.

- Débranchez toujours le cordon d'alimentation du secteur après utilisation.



- Mettez toujours l'appareil photo hors tension avant de connecter ou de déconnecter l'adaptateur secteur compact (p. 24).
- L'utilisation de tout autre adaptateur que le Kit adaptateur secteur ACK700 peut entraîner un dysfonctionnement de l'appareil photo ou du Kit adaptateur secteur.

Canon

COPY

Utilisation d'un chargeur allume-cigare (en option)

Le chargeur allume-cigare CBC-NB2 (vendu séparément) permet de charger les batteries à partir de la prise allume-cigare d'une voiture.

Vérifiez toujours que le moteur de la voiture tourne lorsque vous utilisez le chargeur allume-cigare. Son utilisation risque de décharger la batterie de certaines voitures si le moteur est à l'arrêt. Débranchez toujours le chargeur allume-cigare avant d'arrêter le moteur.

1

Vers la prise de l'allume-cigare

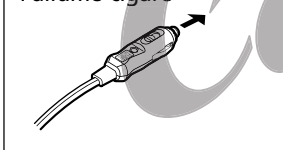

Une fois le moteur en marche, branchez le câble de batterie de voiture dans la prise allume-cigare et le chargeur de batterie.

2

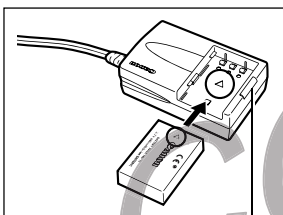

Insérez complètement la batterie dans le chargeur de batterie, comme le montre l'illustration.

Alignez les flèches de la batterie et du chargeur de batterie pour insérer correctement la batterie dans le chargeur.

Témoin de charge



- Le témoin de charge émet une lumière rouge pendant le chargement de la batterie. Il passe au vert lorsque le chargement est terminé.
- Après le chargement, débranchez le câble de batterie de voiture de la prise allume-cigare et retirez la batterie.



- La batterie ne se chargeant plus lorsque le moteur s'arrête, vérifiez que vous avez débranché le câble de batterie de voiture de la prise allume-cigare.
- Attendez que le moteur tourne à nouveau pour brancher le câble de batterie de voiture dans la prise allume-cigare.
- Le chargeur allume-cigare ne peut être utilisé que dans une voiture avec prise à la terre négative. Il ne peut pas être utilisé dans une voiture avec prise à la terre positive.

Utilisation du boîtier étanche (en option)

Certaines actions de l'appareil photo diffèrent légèrement lorsqu'il est utilisé dans le boîtier étanche WP-DC300 (vendu séparément). Veuillez faire fonctionner l'appareil en vous conformant aux informations ci-dessous.

Actions de l'appareil (sans boîtier étanche)	Actions de l'appareil avec le boîtier étanche	Numéro de page
Mise hors tension de l'appareil	Appuyez sur le bouton  / WB / FUNC. et maintenez-le enfoncé pendant plus de 5 secondes. (Appuyez sur le déclencheur à mi-course lors de la mise sous tension de l'appareil pour la seconde fois.)	24
Sélection des menus à l'aide du bouton MENU ou du bouton  / WB / FUNC.	Appuyez sur ◀ ou ▶ sur le multicontrôleur pendant que vous maintenez le bouton MF enfoncé.	36, 37
Mise au point manuelle de l'appareil photo		
Changement de la valeur d'ouverture en mode M	Appuyez sur ◀ ou ▶ sur le multicontrôleur pendant que vous maintenez le bouton  (Mesure lumière) enfoncé.	73





- L'emplacement de l'affichage ne peut pas être déplacé vers le haut et le bas en mode de lecture agrandie.
- Veuillez vous reporter au guide d'utilisation du boîtier étanche pour plus de détails sur les spécifications et les précautions de manipulation.

Guide de dépannage

Problème	Cause	Solution
L'appareil photo ne fonctionne pas	Appareil hors tension	<ul style="list-style-type: none"> • Mettez l'appareil photo sous tension. ➔ Reportez-vous à la section <i>Mise sous / hors tension</i> (p. 24).
	Couvercle du logement de la carte mémoire flash compacte et de la batterie ouvert	<ul style="list-style-type: none"> • Vérifiez la fermeture du couvercle du logement de la carte mémoire flash compacte et de la batterie.
	Tension insuffisante de la batterie	<ul style="list-style-type: none"> • Chargez complètement la batterie ou utilisez une source d'alimentation secteur.
	Mauvais contact entre l'appareil photo et les bornes de la batterie	<ul style="list-style-type: none"> • Nettoyez les bornes de la batterie avec un chiffon propre et sec.
L'appareil photo n'enregistre pas	L'appareil est en mode de lecture ou en mode ordinateur / imprimante	<ul style="list-style-type: none"> • Passez en mode de prise de vue. ➔ Reportez-vous à la section <i>Permutation entre les modes de prise de vue et de lecture</i> (p. 26).
	Le flash se charge (témoin orange clignotant)	<ul style="list-style-type: none"> • Attendez que le témoin orange cesse de clignoter et s'allume en continu, ce qui signifie que le flash est chargé, puis appuyez sur le déclencheur.
	Carte mémoire flash compacte pleine	<ul style="list-style-type: none"> • Insérez une nouvelle carte mémoire flash compacte. • Si nécessaire, téléchargez les images sur un ordinateur et effacez-les de la carte mémoire flash compacte pour libérer de l'espace.
	Carte mémoire flash compacte mal formatée	<ul style="list-style-type: none"> • Formatez la carte mémoire flash compacte. ➔ Reportez-vous à la section <i>Formatage d'une carte mémoire flash compacte</i> (p. 121). • Si un nouveau formatage ne fonctionne pas, il se peut que les circuits logiques de la carte mémoire flash compacte soient endommagés. Dans ce cas, veuillez vous adresser au centre d'assistance Canon le plus proche.
L'objectif ne se rétracte pas	Couvercle de carte mémoire flash compacte/batterie ouvert alors que l'appareil est ON	<ul style="list-style-type: none"> • Fermez le couvercle du logement de la carte mémoire flash compacte et de la batterie, puis mettez l'appareil hors tension.
	Couvercle de carte mémoire flash compacte/batterie ouvert alors que l'appareil procède à un enregistrement sur la carte mémoire flash compacte (signal d'avertissement)	<ul style="list-style-type: none"> • Fermez le couvercle du logement de la carte mémoire flash compacte et de la batterie, puis fermez le protège-objectif.
	Passage en mode de lecture depuis le mode de prise de vue	<ul style="list-style-type: none"> • L'objectif ne se rétracte pas dans ce cas. Pour qu'il se rétracte, fermez le protège-objectif.

Guide de dépannage (suite)

Problème	Cause	Solution
Déchargement rapide de la batterie	La capacité de la batterie a réduit, car elle n'a pas été utilisée pendant un an ou plus après son chargement complet	<ul style="list-style-type: none"> Remplacez la batterie par une nouvelle.
	Durée de vie de la batterie dépassée	<ul style="list-style-type: none"> Remplacez la batterie par une nouvelle.
La batterie ne se charge pas	Durée de vie de la batterie dépassée	<ul style="list-style-type: none"> Remplacez la batterie par une nouvelle.
	Mauvais contact entre le chargeur de batterie et la batterie	<ul style="list-style-type: none"> Nettoyez les bornes de la batterie avec un chiffon propre et sec. Branchez correctement la prise du chargeur dans la prise électrique.
L'image est floue ou la mise au point est mauvaise	L'appareil a bougé	<ul style="list-style-type: none"> Veillez à ne pas faire bouger l'appareil photo lorsque vous appuyez sur le déclencheur. Avec des vitesses d'obturation lentes, utilisez un trépied lorsque l'avertissement de mouvement de l'appareil photo  s'affiche.
	La fonction d'autofocus est gênée par un objet obstruant le faisceau de lumière auxiliaire AF	<ul style="list-style-type: none"> Veillez à ne pas faire obstruction au faisceau de lumière auxiliaire AF avec votre doigt ou tout autre objet.
	Le faisceau AF est désactivé	<ul style="list-style-type: none"> Réglez le faisceau AF sur la position [On]. ➔ Reportez-vous à la section <i>Menu Enreg.</i> (p. 148)
	Le sujet n'est plus dans le champ focal	<ul style="list-style-type: none"> Vérifiez que 50 cm (1,6 pied) au moins séparent l'objectif de l'appareil photo du sujet. Utilisez le mode macro pour réaliser des plans rapprochés entre 10 cm et 50 cm (3,9 pouces et 1,6 pied) en grand angle maximum et entre 30 cm et 50 cm (12 pouces et 1,6 pied) au téléobjectif maximum.
Le sujet de l'image est trop sombre	Lumière insuffisante pour la prise de vue	<ul style="list-style-type: none"> Réglez le flash sur la position [On].
	Sujet sombre par rapport à l'arrière-plan	<ul style="list-style-type: none"> Réglez la compensation d'exposition sur une valeur positive (+). Utilisez la fonction de mémorisation d'exposition automatique ou de mesure spot. ➔ Reportez-vous à la section <i>Mémorisation du paramètre d'exposition (mémorisation d'exposition automatique)</i> (p. 90) et à la section <i>Passage d'un mode de mesure de la lumière à un autre</i> (p. 77)
	Sujet trop loin pour le flash	<ul style="list-style-type: none"> Pour utiliser le flash intégré, réalisez des prises de vue en respectant les plages ci-dessous : Lorsque la sensibilité est réglée sur AUTO : 35 cm - 4,8 m (1,1 pied - 15,7 pieds) (G) 35 cm - 3,0 m (1,1 pied - 9,8 pieds) (T) Lorsque la sensibilité est réglée sur l'équivalent de 100 ISO : 55 cm - 4,0 m (1,8 pied - 13,1 pieds) (G) 55 cm - 2,5 m (1,8 pied - 8,2 pieds) (T) Augmentez la sensibilité ISO, puis effectuez la prise de vue. Reportez-vous à la section <i>Modification de la vitesse ISO</i> (p. 85)

Problème	Cause	Solution
Le sujet de l'image est trop lumineux	Sujet trop près	<ul style="list-style-type: none"> • Ajustez la sortie du flash avec la fonction de compensation d'exposition du flash (p. 93).
	Sujet lumineux par rapport à l'arrière-plan	<ul style="list-style-type: none"> • Réglez la compensation d'exposition sur une valeur négative (-). • Utilisez la fonction de mémorisation d'exposition automatique ou de mesure spot. <ul style="list-style-type: none"> ➔ Reportez-vous à la section <i>Mémorisation du paramètre d'exposition (mémorisation d'exposition automatique)</i> (p. 90) et à la section <i>Passage d'un mode de mesure de la lumière à un autre</i> (p. 77)
	Lumière brillant directement sur le sujet ou se reflétant dans l'appareil photo	<ul style="list-style-type: none"> • Modifiez l'angle de prise de vue.
	Flash réglé sur On	<ul style="list-style-type: none"> • Réglez le flash sur la position Auto ou Off.
Le flash ne se déclenche pas	Flash réglé sur Off	<ul style="list-style-type: none"> • Réglez le flash sur la position Auto ou On.
L'image ne s'affiche pas sur la TV	Paramètre du système vidéo incorrect	<ul style="list-style-type: none"> • Définissez le paramètre approprié de système vidéo, NTSC ou PAL, pour le téléviseur (p. 154).
	Mode de prise de vue réglé sur  (Assemblage)	<ul style="list-style-type: none"> • La sortie n'apparaît pas sur un écran de télévision en mode  (Assemblage). Prenez la photo en utilisant un mode différent.
Le zoom ne fonctionne pas	Commande de zoom actionnée lors de la prise de vue en mode Vidéo	<ul style="list-style-type: none"> • Faites fonctionner le zoom avant les prises de vue en mode Vidéo.
La lecture d'images sur la carte mémoire flash compacte est lente	La carte mémoire flash compacte actuellement utilisée a été formatée dans un appareil différent	<ul style="list-style-type: none"> • Utilisez une carte mémoire flash compacte formatée avec cet appareil photo. <ul style="list-style-type: none"> ➔ Reportez-vous à la section <i>Formatage d'une carte mémoire flash compacte</i> (p. 121)
L'enregistrement d'images sur la carte mémoire flash compacte prend trop de temps		

Spécifications

Toutes les données sont basées sur le standard de test Canon. Elles peuvent faire l'objet de modifications sans avis préalable.

PowerShot S45

Résolution effective de l'appareil photo :	Environ 4 millions de pixels
Capteur d'images :	CCD 1/1,8 pouce (nombre total de pixels : environ 4,1 millions)
Objectif :	7,1 (G) - 21,3 (T) mm (équivalent au format 35-105 mm des pellicules 35 mm) F 2,8 (G) - 4,9 (T)
Convertisseur télé numérique :	Max. environ 3,6 x (zoom numérique maximum 11x disponible lorsqu'il est combiné avec le zoom optique)
Ecran de visée optique :	Ecran de visée à zoom à image réelle, couverture de l'image = environ 82 %
Ecran LCD :	LCD couleur TFT en silicium polycristallin faible température de 1,8 pouce d'épaisseur, couverture de l'image = 100 %
Méthode d'autofocus :	A travers l'objectif (TTL), autofocus par intelligence artificielle (AiAF) utilisant 9 points de référence (mesure d'un point possible) La mémorisation de la mise au point et la mise au point manuelle sont disponibles
Distance de prise de vue (à partir du barillet de l'objectif) :	Autofocus normal : 50 cm (1,6 pied) – ∞ Autofocus macro : 10 cm (G) / 30 cm (T) – 50 cm (3,9 pouces (G) / 11,8 pouces (T) – 1,6 pied) Mise au point manuelle : 10 cm (G) / 30 cm (T) – ∞ (3,9 pouces (G) / 11,8 pouces (T) – ∞)
Obturbateur :	Obturbateur mécanique + obturbateur électronique
Vitesses d'obturation :	15 secondes – 1/1500ème de seconde La vitesse d'obturation de 1,3 seconde ou plus est disponible en mode avec priorité à la vitesse d'obturation ou en mode manuel Les vitesses d'obturation lentes de 15 secondes à 1/3 de seconde fonctionnent avec la réduction des parasites
Système de mesure de la lumière :	Mesure évaluative, prédominance centrale ou mesure spot (Centre ou Zone AF)
Méthode de contrôle de l'exposition :	Programme d'exposition automatique, exposition automatique avec priorité à la vitesse d'obturation, exposition automatique avec priorité à l'ouverture ou contrôle de l'exposition manuelle La mémorisation d'exposition automatique est disponible
Compensation d'exposition :	+/- 2 arrêts par incréments d'arrêt de 1/3 Le mode Bracketing (bracketing avec exposition automatique) est disponible
Sensibilité (vitesse de film équivalente) :	Auto, équivalent de 50 ISO, 100 ISO, 200 ISO, 400 ISO
Balance Blancs :	TTL auto avec balance des blancs, balance des blancs prédéfinie (paramètres disponibles : Lum.Naturel., Ombragé, Lum.Tungsten, Lum.Fluo, Lum.Fluo H ou Flash) ou balance des blancs personnalisée (Personnalisé1 / Personnalisé2)
Flash :	Auto, On, Off Anti-yeux rouges On (activé) : Anti-yeux rouges auto / Anti-yeux rouges On / flash Off Anti-yeux rouges Off : On / Off

Portée du flash :	(Lorsque la sensibilité est réglée sur AUTO) 35 cm – 4,8 m (1,1 pied – 15,7 pieds) (G), 35 cm – 3 m (1,15 pied – 9,8 pieds) (T) (Lorsque la sensibilité est réglée sur l'équivalent de 100 ISO) 55 cm – 4 m (1,8 pied – 13,1 pieds) (G), 55 cm – 2,5 m (1,8 pied – 8,2 pieds) (T)
Compensation d'exposition du flash :	+/- 2 arrêts par incréments d'arrêt de 1/3, la mémorisation d'exposition du flash est disponible
Modes de prise de vue :	Auto Zone de création : Programme d'exposition automatique, Exposition automatique avec priorité à la vitesse d'obturation, Exposition automatique avec priorité à l'ouverture, Exposition manuelle et Personnalisée Zone d'image : Portrait, Paysage, Nocturne, Mode rapide, Vitesse lente, Assemblage et Vidéo
Mode de prise de vue Continu :	Prise de vue en continu à haute vitesse : environ 2,5 images/s Prise de vue en continu standard : environ 1,5 image/s (Mode Haute / Fine avec l'écran de visée LCD désactivé)
Retardateur :	Retardement d'activation du déclencheur d'environ 2 s / 10 s
Prise de vue avec connexion au PC :	Possible (uniquement par connexion USB ; utilisez le logiciel RemoteCapture fourni)
Support de stockage :	Carte mémoire flash compacte (CF) (type I ou type II)
Format de fichier :	Norme de conception pour le système de fichiers de l'appareil photo, conforme à DPOF
Format d'enregistrement des images	Images fixes : JPEG (Exif 2.2)* ou RAW Vidéos : AVI (données image : motion JPEG, données audio : WAVE [monophonique])
Mode de compression JPEG :	Superfin, Fin ou Normal
Nombre de pixels d'enregistrement :	Images fixes : Haute : 2 272 x 1 704 pixels Moyenne 1 : 1 600 x 1 200 pixels Moyenne 2 : 1 024 x 768 pixels Basse : 640 x 480 pixels Vidéos : 320 x 240 pixels (environ 3 minutes)** 160 x 120 pixels (environ 3 minutes)** Environ 15 images/s ** Les données entre parenthèses font référence à la durée vidéo maximale par prise de vue
Modes de lecture :	Une seule image (possibilité d'affichage de l'histogramme), Index (9 images en miniature), Agrandi (environ 10x (max.) dans l'écran LCD) Diaporama Accompagnements sonores (jusqu'à 60 secondes) Impression des images sur une imprimante photo format carte de crédit CP-100 / CP-10 et une imprimante Bubble Jet avec la fonction d'impression directe
Langues d'affichage	English, Deutsch, Français, Nederlands, Dansk, Suomi, Italiano, Norsk, Svenska, Español, Chinois et Japonais
Paramètres de Mon profil (personnalisation) :	Les paramètres Première image, Son départ, Son déclenc., Signal sonore et Son retardateur peuvent être personnalisés à l'aide des méthodes suivantes. 1. Utilisation des images et son enregistrés sur l'appareil photo. 2. Utilisation de données téléchargées à partir de votre ordinateur à l'aide du logiciel fourni.

Spécifications (suite)

Interface :	USB (Universal Serial Bus) (Possibilité de sélection de Normal ou PTP), sortie audio / vidéo (choix de NTSC ou PAL, audio en mode monophonique)
Source d'alimentation :	1. Batterie au lithium rechargeable (type : NB-2L) (fournie) 2. Kit adaptateur secteur ACK700 (en option) 3. Chargeur allume-cigare CBC-NB2 (en option)
Températures de fonctionnement :	0 – 40°C
Taux d'humidité :	10 – 90 %
Dimensions (L × H × P) :	112 × 58 × 42 mm (4,4 × 2,3 × 1,7 pouces) (avec objectif rétracté)
Poids :	Environ 260 g (9,2 onces) (boîtier de l'appareil photo uniquement)
(G) : grand angle (T) : téléobjectif	

- * Cet appareil photo numérique prend en charge Exif 2.2 (également appelé « Exif Print »). Exif Print est une norme permettant d'améliorer la communication entre les appareils photo numériques et les imprimantes. En se connectant à une imprimante compatible Exif Print, les données d'images de l'appareil photo au moment de la prise de vue sont utilisées et optimisées, ce qui permet de produire des impressions d'une qualité extrêmement élevée.

Performances de la batterie (batterie NB-2L à pleine charge)















	Nombre de prises de vue		Durée de lecture
	Ecran LCD activé	Ecran LCD désactivé	
PowerShot S45	Environ 210 images	Environ 460 images	Environ 180 minutes







- * Les données ci-dessus reflètent les conditions de test standard Canon. Les valeurs réelles peuvent varier en fonction des conditions et paramètres de prise de vue.
- * Les données vidéo sont exclues.
- * A basses températures, les performances de la batterie peuvent diminuer et l'icône de batterie faible peut apparaître très rapidement. Dans ce cas, les performances peuvent être améliorées en chauffant la batterie dans votre poche avant de l'utiliser.

<Conditions de test>





- Prise de vue :** Température normale (23° C, 73° F), en alternant les prises de vue en grand angle et au téléobjectif à des intervalles de 20 secondes avec déclenchement du flash toutes les 4 prises de vue et mise hors tension / sous tension de l'appareil photo toutes les 8 prises de vue. La carte mémoire flash compacte est utilisée.
- Lecture :** Température normale (23° C, 73° F), lecture continue d'une image toutes les 5 secondes. La carte mémoire flash compacte est utilisée.

Cartes mémoire flash compacte et performances estimées (images enregistrables)

		FC-16M	FC-32M	FC-64M	FC-128M	FC-256MH*	
L (Haute)	2272 x 1704 pixels		7	14	30	61	123
			13	27	54	110	222
			26	54	110	220	443
M 1 (Moyenne)	1600 x 1200 pixels		14	30	61	122	246
			26	54	109	219	440
			52	108	217	435	868
M 2 (Moyenne)	1024 x 768 pixels		25	53	107	215	431
			46	94	189	379	762
			84	174	349	700	1390
S (Basse)	640 x 480 pixels		58	120	241	482	962
			94	196	393	788	1563
			165	337	676	1355	2720
RAW	2272 x 1704 pixels		3	7	15	31	65
Vidéos	320 x 240 pixels		44 s	91 s	183 s	368 s	735 s
	160 x 120 pixels		118	242 s	486 s	973 s	1954 s

- Les chiffres donnés ici reflètent des conditions de prise de vue standard établies par Canon. Les données réelles peuvent varier en fonction du sujet et des conditions et modes de prises de vue.
 - Ce qui suit est la durée maximale approximative des enregistrements des séquences vidéo :
 : 3 minutes,  : 3 minutes. Les valeurs maximales du tableau correspondent à une prise en continu.
 - **L** (Haute), **M1** (Moyenne), **M2** (Moyenne), **S** (Basse) et ,  indiquent la résolution.
 -  (Superfin),  (Fin) et  (Normal) indiquent le taux de compression relatif.
- * La carte mémoire flash compacte FC-256MH Canon n'est pas vendue dans certains pays.

Tailles approximatives des fichiers d'image (estimation)

Résolution	Compression		
			
L (2272 x 1704 pixels)	2002 KB	1116 KB	556 KB
M1 (1600 x 1200 pixels)	1002 KB	558 KB	278 KB
M2 (1024 x 768 pixels)	570 KB	320 KB	170 KB
S (640 x 480 pixels)	249 KB	150 KB	84 KB
RAW	3780 KB		
Vidéos	 (320 x 240 pixels)	330 KB/s	
	 (160 x 120 pixels)	120 KB/s	

Batterie NB-2L

Type :	Pile au lithium rechargeable
Tension nominale :	7,4 V
Ampérage nominal :	570 mAh
Cycles de charge :	Environ 300
Températures de fonctionnement :	0° C - 40° C (32° F - 104° F)
Dimensions :	33,3 × 45,2 × 16,2 mm (1,3 × 1,8 × 0,6 pouce)
Poids :	environ 40 g (0,4 once)

Chargeur de batterie CB-2LT / CB-2LTE

Tension d'entrée :	CA 100 à 240 V (50/60 Hz) 0,17 A (100 V) - 0,10 A (240 V)
Puissance nominale :	CC 8,4 V ; 0,5 A
Durée de chargement :	Environ 80 minutes*
Températures de fonctionnement :	0° C - 40° C (32° F - 104° F)
Dimensions :	91 × 29,5 × 56 mm (3,6 × 1,2 × 2,2 pouces)
Poids :	CB-2LT : environ 86 g (3,0 onces) / CB-2LTE : environ 82 g (2,9 onces)

* Lors du chargement de la batterie CB-2LT

Adaptateur secteur compact CA-PS700

(Fourni avec le Kit adaptateur secteur ACK700 en option)

Tension d'entrée :	CA 100 à 240 V (50/60 Hz) 0,32 A
Puissance nominale :	CC 7,4 V / 2,0 A
Températures de fonctionnement :	0° C - 40° C (32° F - 104° F)
Dimensions :	112 × 29 × 45 mm (4,4 × 1,1 × 1,8 pouces)
Poids :	Environ 186 g (6,6 onces)

Chargeur allume-cigare CBC-NB2 (en option)

Puissance nominale en entrée :	CC 12 V / 24 V
Puissance nominale en sortie :	CC 8,4 V / 0,55 A
Températures de fonctionnement :	0° C - 40° C (32° F - 104° F)
Dimensions :	91 × 56 × 29,5 mm (3,58 × 2,2 × 1,16 pouces)
Poids :	Environ 145 g (5,1 onces)

Carte mémoire flash compacte

Type de logement de carte :	Type I
Dimensions :	36,4 × 42,8 × 3,3 mm (1,4 × 1,7 × 0,1 pouce)
Poids :	Environ 10 g (0,4 once)

Canon
COPY

Index

A

- Accompagnements sonores 113
- Adaptateur secteur compact 162
- Affichage des informations 29 à 30
- Agrandissement des images 106
- Avertissement de surexposition 31

B

- Balance Blancs 80
- Batterie
 - Chargement 15
 - Etat de batterie faible 18
 - Installation 17
 - Performances 172
 - Précautions de manipulation 16
- Borne DIGITAL 10, 126, 144
- Borne Sortie audio / vidéo 10, 144

C

- Cadre AF
 - Sélection automatique 74
 - Sélection manuelle 74
- Caractéristiques de l'image 83
 - Contraste 83
 - Netteté 83
 - Saturation 83
- Carte mémoire flash compacte
 - Capacité d'enregistrement 173
 - Formatage 121
 - Installation 19
 - Manipulation 20
- Chargeur de batterie 15
- Communication 147, 154
- Compensation d'exposition 79
- Compensation d'exposition du flash 93
- Compression 49, 173
- Contraste 83
- Coupleur CC 162

D

- Date /Heure 21, 151
- Déclencheur 33
 - Enfoncer à fond 33
 - Enfoncer à mi-course 33
- Démarrage
 - Première image 24, 40 à 41, 155
 - Son départ 24, 40 à 41, 155
- Dépannage 167 à 169
- Diaporama 114, 150
 - Démarrage 114
 - Durée lecture 116
 - Répéter 116
 - Sélection d'images 115

DPOF

- Ordre transfert 142
- Paramètres d'impression 135, 140
- Dragonne 11

E

- Economie d'énergie 25, 151
- Ecran de visée
 - Ecran LCD 12, 28
 - Optique 11, 32
- Ecran LCD 28 à 31
 - Luminosité 151
- Effacement
 - Images affichées 9
 - Images individuelles 119
 - Toutes les images 120
- Effet photo 83
- Etui souple 20
- Exposition automatique avec priorité à l'ouverture (**Av**) 71
- Exposition
 - Balance Blancs 80
 - Bracketing 86
 - Compensation 79
 - Compensation d'exposition du flash 93
 - Exposition automatique avec priorité à la vitesse d'obturation (**Tv**) 69
 - Exposition automatique avec priorité à l'ouverture (**Av**) 71
 - Mémorisation d'exposition automatique 90

F

- Fichiers WAVE 30, 44, 113
- Flash 54
- Fonction Anti-yeux rouges 54
- Format 121
- Format de fichier d'enregistrement 47, 52
- Format de fichier RAW 47, 52
- Format fichier 47, 52

G

- Grand angle 35
- Guide des composants 10

H

- Haut-parleur 10
- Histogramme 31

I

- Impression 122, 129, 140
 - Paramètres 131
 - Réinitialisation 139
 - Sélection d'images 135
 - Style d'impression 137

- Interface
 - Câbles 10, 126, 144
- Intervalomètre 96, 149
- K**
- Kit adaptateur secteur 162
- L**
- Lecture 105
- Lecture automatique (Diaporama) 114
- Lecture d'index 107
- Lecture d'une seule image 105
- Lecture
 - Agrandissement des images 106
 - Diaporama 114
 - Ecran LCD 28
 - Lecture d'index 107
 - Lecture d'une seule image 105
 - Passage d'un mode de prise de vue à un autre 26
 - Rotation 112
 - Saut 108
 - TV 144
 - Vidéos 109
 - Volume 152
- Longueur de la focale 35
- Luminosité
 - Ecran LCD 151
- M**
- Manuel
 - Exposition (**M**) 73
 - Mise au point (**MF**) 100
 - Mode de prise de vue 73
 - Réglage des caractéristiques de l'image 83
- Mémoire d'exposition automatique 90
- Mémorisation d'exposition du flash 92
- Menu
 - Configurer 152 à 154
 - Enreg. 148
 - Lecture 150
 - Liste des options 148
 - Sélection des menus et des paramètres 36
- Messages 158
- Mesure lumière
 - Evaluative 77
 - Mesure spot (Centre) 77
 - Mesure spot (Zone AF) 77
 - Prédominance centrale 77
- Mesure spot de la lumière 77
- Mise au point
 - Manuelle 100
 - Mémorisation 98
- Mise sous / hors tension 24 à 25
- Mode Assemblage (**C**) 59
 - Cadrer les sujets 59
 - Prise de vue 60
- Mode Auto (**AUTO**) 45
- Mode Bracketing 86
- Mode Bracketing (bracketing avec exposition automatique) 86
- Mode de connexion au PC 147, 154
- Mode de prise de vue 180
 - Fonctions disponibles 180
 - Molette de sélection 13
- Mode de prise de vue Continu (**C**) 66
- Mode Macro (**M**) 63
- Mode Nocturne (**N**) 57
- Mode Noir et blanc 83
- Mode Paysage (**P**) 56
- Mode Portrait (**P**) 56
- Mode rapide 57
- Modes d'affichage 28 à 31
 - Détaillé 29, 30
 - Simple 29, 30
- Mon profil
 - Enregistrement 42
 - Menu 155
 - Paramètres 40
- N**
- Netteté 83
- Nettoyage 166
- Numéros de fichier 104
- O**
- Obturateur
 - Exposition automatique avec priorité à la vitesse d'obturation (**Tv**) 69
 - Son 40 à 41, 156
 - Vitesse 67, 69, 71, 73
 - Volume 152
- Ordre transfert
 - Réinitialisation 142
 - Sélection d'images 142
- P**
- Paramètres de langue 23, 154
- Paramètres DPOF (Digital Print Order Format)
 - Ordre transfert 142
 - Paramètres d'impression 135, 140
- Prise de vue 24, 26, 33
 - Contrôle des images 47
 - Passage d'un mode de lecture à un autre 26
 - Téléviseur 144
- Programme d'exposition automatique (**P**) 67
- Protection 118, 150

R

Réinit.fich.No. 104
Réinitialisation des valeurs par défaut pour les
paramètres 157
Résolution 49
Retardateur 64
Son 40 à 41, 156
Rotation 112

S

Saturation 83
Saut 108
Signal Sonore 151, 152, 153
Signal sonore 40 à 41, 155
Soins et maintenance de l'appareil photo 166
Source d'alimentation secteur 162
Spécifications 170 à 175
Système vidéo 144, 154

T

Téléobjectif 35
Témoin alimentation / mode 24
Témoins 12

V

Valeur d'ouverture 67, 69, 71, 73
Vidéo (●) (■)
Lecture 109
Modification 110
Prise de vue 62
Vitesse ISO 85
Vitesse lente 58
Volume
Lecture 152
Prise de vue 152

Z

Zone de création 13
Zone d'image 13
Zoom 35, 65, 106
Zoom numérique 35, 65, 149

Canon

COPY

Fonctions disponibles dans chaque mode de prise de vue

Ce graphique présente les fonctions disponibles dans chaque mode de prise de vue. Vous pouvez réaliser des prises de vue avec les paramètres enregistrés dans le mode **C**.

		AUTO								P	Tv	Av	M	Page de référence	
Résolution	Haute	L	●*	●*	●*	●*	●*	●*	▲*	-	●*	●*	●*	●*	49
	Moyenne 1	M1	●	●	●	●	●	●	▲	-	●	●	●	●	
	Moyenne 2	M2	●	●	●	●	●	●	▲	-	●	●	●	●	
	Basse	S	●	●	●	●	●	●	▲	-	●	●	●	●	
Résolution	Vidéo		-	-	-	-	-	-	●*	-	-	-	-	49	
	Vidéo		-	-	-	-	-	-	●	-	-	-	-		
Compression	Superfin	S	●	●	●	●	●	●	▲	-	●	●	●	49	
	Fin		●*	●*	●*	●*	●*	●*	▲*	-	●*	●*	●*		●*
	Normal		●	●	●	●	●	●	▲	-	●	●	●		●
Format de fichier	JPEG		●	●	●	●	●	●	-	-	●*	●*	●*	52	
	RAW	RAW	-	-	-	-	-	-	-	-	●	●	●		
Flash	Auto		●*	●*	●	●*	●*	●	-	-	●	-	-	54	
	On		-	●	●	●	●	●	▲	-	●	●	●		●
	Off		●	●	●*	●	●	●*	▲*	-	●*	●*	●*		●*
Anti-yeux rouges, Flash activé (On)			●	●	●	●	●	●	▲	-	●	●	●	●	54
Synchro lente	On		-	-	●	●	-	●	▲	-	●	-	●	-	55
	Off		●	●	-	-	●	-	▲*	-	●*	●*	●*	●*	
Ajust. Flash	Auto		●	●	●	●	●	●	●	-	●	●*	●*	-	93
	Manuel		-	-	-	-	-	-	-	-	●	●	●		
Synch Flash	1er rideau		●	●	●	●	●	-	●	-	●*	●*	●*	●*	95
	2nd rideau		-	-	-	-	●	-	-	●	●	●	●		
Faisceau AF			●	●	●	●	●	●	▲	●	●	●	●	149	
Mode drive	Prise de vue unique		●*	●*	●*	●*	●*	●*	▲*	●*	●*	●*	●*	-	
	Mode Continu normal		-	●	●	●	●	●	-	-	●	●	●	●	66
	Mode Continu vitesse élevée		-	●	●	●	●	●	-	-	●	●	●	●	
	Retardateur (10 sec.)		●	●	●	●	●	●	●	▲	●	●	●	●	64
	Retardateur (2 sec.)		●	●	●	●	●	●	●	▲	●	●	●	●	
Intervalomètre			-	-	-	-	-	-	-	-	●	●	●	●	96