

FRANÇAIS

Canon

DIGITAL
IXUS 65



Avant d'utiliser l'appareil photo

Prise de vue

Lecture/Effacement

Paramètres d'impression/
de transfert

Visualisation des images
sur un écran de télévision

Personnalisation
de l'appareil photo

Dépannage

Liste des messages

Annexes

Détaillé

Guide d'utilisation de l'appareil photo

Ce guide décrit les fonctions et les procédures de l'appareil photo en détail.

DiGiC II



PictBridge



DIRECT
PRINT



BUBBLE JET
DIRECT

Exif Print



DPOF



HI-SPEED
CERTIFIED
USB

Principales fonctions



Prise de vue

- Ajustement automatique des paramètres de prise de vue en fonction de conditions particulières (mode Scène)
- Pas d'effets de bougé de l'appareil photo ou de sujets flous lors de la prise de vue grâce à la fonction Vitesse ISO élevée
- Détection automatique de l'orientation de l'appareil photo grâce à un détecteur d'inclinaison
- Modification des couleurs de l'image pour créer des effets spéciaux (Couleur contrastée, Permuter couleur)

Lecture

- Lecture de vidéos avec son
- Lecture automatique de diaporamas

Édition

- Ajout d'effets aux images fixes avec la fonction Mes couleurs
- Enregistrement de mém. vocaux pour des images fixes
- Édition de vidéos

Impression

- Impression simple grâce à la touche Imprimer/Partager
- Prise en charge des imprimantes compatibles *PictBridge* de marque autre que Canon

Utilisation des images enregistrées

- Transfert d'images simple vers un ordinateur grâce à la touche Imprimer/Partager
- Personnalisation libre de la première image ou du son de départ à l'aide des paramètres Mon profil

Conventions utilisées dans ce guide

Les icônes figurant sous les titres indiquent les modes dans lesquels la procédure peut être utilisée.

Sélecteur de mode



Reportez-vous à la section *Fonctions disponibles dans chaque mode de prise de vue* (p. 133).

Dans ce guide, le *Guide d'utilisation en bref de l'appareil photo* est appelé *Guide en bref* et le *Guide d'utilisation détaillé de l'appareil photo* est appelé *Guide détaillé*.



Ce symbole indique des problèmes pouvant affecter le fonctionnement de l'appareil photo.



Ce symbole indique des rubriques supplémentaires complétant les procédures de fonctionnement de base.

Avec cet appareil photo, vous pouvez utiliser des cartes mémoire SD* et des MultiMediaCards. Dans le présent guide, ces cartes sont désignées collectivement par le terme « carte mémoire ».

* SD signifie « Secure Digital » (système de protection des droits d'auteur).

L'utilisation d'accessoires Canon d'origine est recommandée.

Ce produit est conçu pour offrir des performances optimales avec des accessoires Canon authentiques. Canon décline toute responsabilité en cas de dommage subi par ce produit et/ou d'accidents (incendie, etc.) causés par le dysfonctionnement d'un accessoire d'une marque autre que Canon (fuite et/ou explosion d'une batterie, par exemple). Veuillez noter que cette garantie ne s'applique pas aux réparations découlant du dysfonctionnement d'un accessoire d'une marque autre que Canon, même si vous demandez que ces réparations soient effectuées à votre charge.

Table des matières

Les éléments marqués d'une ☆ sont des listes ou des tableaux qui résument les fonctions ou procédures de l'appareil photo.

Conventions utilisées dans ce guide	1
Précautions de manipulation	5
Veillez lire ce qui suit	5
Précautions de sécurité	6
Prévention des dysfonctionnements	11
Avant d'utiliser l'appareil photo — Guide des composants	12
Avant d'utiliser l'appareil photo — Opérations de base	16
Utilisation de l'écran LCD	16
Luminosité de l'écran LCD	17
Informations affichées sur l'écran LCD	18
Témoin	22
Fonction d'économie d'énergie	22
Réglage du fuseau horaire	23
Menus et paramètres	25
Liste des menus	27
Rétablissement des valeurs par défaut des paramètres	31
Formatage des cartes mémoire	32
Prise de vue	33
Modification des pixels d'enregistrement et de la compression (images fixes)	33
Prise de vue en gros plan agrandi (Macro numérique)	34
Utilisation du zoom numérique	35
📄 Prise de vue en continu	36
Mode d'impression de date de carte postale	37
🕒 Utilisation du retardateur	38
📹 Prise de vidéos	40
Prise d'images panoramiques (Assemblage)	44



Passage d'un mode de mise au point à un autre	46
Prise de sujets à mise au point difficile (verrouillage de la mise au point, mémorisation de l'autofocus)	47
Mémorisation du paramètre d'exposition (Mem. Expo)	48
Mémorisation du paramètre d'exposition au flash (Mémorisation d'exposition au flash)	49
Passage d'un mode de mesure à un autre	50
Réglage de la correction d'exposition	51
Prise de vue en mode Obtur. Lent	52
Réglage du ton (Balance Blancs)	54
Prise de vue dans un mode Mes couleurs	57
Modification des couleurs	59
ISO Réglage de la vitesse ISO	64
Configuration de la fonction Rotation auto	65
Vérification de la mise au point directement après la prise d'une photo	66
Création d'une destination d'images (Dossier)	68
Réinitialisation du numéro des fichiers	69
Lecture/Effacement	71
🔍 Agrandissement des images	71
🗒️ Affichage des images par séries de neuf (lecture d'index)	72
🏠 Saut de plusieurs images	73
Lecture de vidéos	74
Édition de vidéos	75
Rotation des images à l'écran	77
Lecture avec des effets de transition	78
Ajout d'effets avec la fonction Mes couleurs	79
Ajout de mém. vocaux aux images	81
Lecture automatique (diaporamas)	83
Protection des images	88
Effacement de toutes les images	89
Paramètres d'impression/de transfert	90
Réglage des paramètres d'impression DPOF	90
Réglage des paramètres de transfert DPOF	94

Visualisation des images sur un écran de télévision	96
Personnalisation de l'appareil photo (paramètres Mon profil)	97
Modification des paramètres Mon profil	97
Enregistrement des paramètres Mon profil	98
Dépannage	100
Appareil photo	100
Lors de la mise sous tension	100
Écran LCD	101
Prise de vue	102
Réalisation de vidéos	106
Lecture	107
Batterie/Chargeur de batterie	108
Sortie sur le téléviseur	108
Impression sur des imprimantes compatibles avec la fonction d'impression directe	109
Liste des messages	110
Annexes	113
Manipulation de la batterie	113
Manipulation de la carte mémoire	115
Utilisation d'un kit adaptateur secteur (vendu séparément)	117
Utilisation d'un flash monté en externe (vendu séparément)	118
Soins et entretien de l'appareil photo	120
Caractéristiques	121
INDEX	129

☆ Fonctions disponibles dans chaque mode de prise de vue 133

Précautions de manipulation

Veillez lire ce qui suit

Prises de vue test

Avant d'envisager de prendre en photo des sujets importants, nous vous recommandons vivement de faire plusieurs essais de prise de vue pour vous assurer que l'appareil photo fonctionne et que vous l'utilisez correctement.

Veillez noter que Canon Inc., ses filiales et ses revendeurs ne peuvent être tenus pour responsables de dommages consécutifs au dysfonctionnement d'un appareil photo ou d'un accessoire, y compris les cartes mémoire, entraînant l'échec de l'enregistrement d'une image ou son enregistrement de manière illisible par le système.

Avertissement contre l'atteinte aux droits d'auteur

Veillez noter que les appareils photo numériques Canon sont destinés à un usage privé. Ils ne pourront en aucun cas être utilisés d'une façon susceptible d'enfreindre ou de contrevenir aux lois et règlements internationaux ou nationaux en matière de droits d'auteur. Il convient de signaler que, dans certains cas, la copie d'images issues de spectacles, expositions ou de biens à usage commercial au moyen d'un appareil photo ou de tout autre dispositif peut contrevenir à des lois en matière de droits d'auteur ou autres droits légaux, même si lesdites prises de vue ont été effectuées à des fins privées.

Limites de garantie

Pour plus d'informations sur la garantie de votre appareil photo, veuillez consulter la brochure sur le système de garantie européenne (EWS) de Canon, qui accompagne votre appareil photo.

Pour obtenir la liste des centres d'assistance Canon, veuillez vous reporter au verso de la brochure sur le système de garantie européenne (EWS).

Température du boîtier de l'appareil photo

Si vous utilisez l'appareil photo pendant une durée prolongée, son boîtier risque de chauffer. Gardez cela à l'esprit et prenez les précautions nécessaires lorsque vous utilisez l'appareil photo de façon prolongée.

À propos de l'écran LCD

L'écran LCD fait appel à des techniques de fabrication de très haute précision. Plus de 99,99 % des pixels répondent à la spécification demandée. Moins de 0,01 % des pixels peuvent parfois ne pas fonctionner ou s'afficher sous la forme de points noirs ou rouges. Cela n'a aucune incidence sur l'image enregistrée et ne constitue nullement un défaut de fonctionnement.

Format vidéo

Veillez régler le format du signal vidéo de l'appareil photo en fonction de celui utilisé dans votre région avant de l'utiliser avec un écran de télévision (p. 96).

Paramètre de langue

Veillez vous reporter au *Guide en bref* (p. 4) pour modifier le paramètre de langue.

Précautions de sécurité

- Avant d'utiliser l'appareil photo, prenez soin de lire les précautions de sécurité stipulées ci-dessous ainsi que dans la section « Précautions de sécurité » du *Guide d'utilisation en bref de l'appareil photo*. Veillez à toujours utiliser l'appareil photo de manière appropriée.
- Les précautions de sécurité reprises aux pages suivantes ont pour but de vous présenter le fonctionnement adéquat de l'appareil photo et de ses accessoires, afin d'éviter tout risque de dommages corporels et matériels. Assurez-vous de bien les avoir comprises avant de poursuivre la lecture du manuel.
- Le terme « équipement » fait référence à l'appareil photo, au chargeur de batterie ou à l'adaptateur secteur compact vendu séparément.

▲ Avertissements

Équipement

- **Ne regardez pas directement le soleil ou des sources de lumière intense avec l'appareil photo.**
- **Rangez cet équipement hors de portée des enfants.**
 - Dragonne : placée autour du cou d'un enfant, la dragonne présente un risque de strangulation.
 - Carte mémoire : présente un danger si elle est avalée accidentellement. En cas d'ingestion, contactez immédiatement un médecin.
- **N'essayez pas de démonter ou de modifier une pièce de l'équipement qui n'est pas expressément décrite dans ce guide.**
- **Pour éviter tout risque de décharge électrique haute tension, ne touchez pas le flash de l'appareil photo s'il a été endommagé.**
- **Arrêtez immédiatement d'utiliser l'équipement si de la fumée ou des émanations nocives s'en dégagent.**
- **Évitez tout contact de l'équipement avec de l'eau ou tout autre liquide, par simple éclaboussure ou immersion. Si le boîtier a été en contact avec des liquides ou de l'air salin, essuyez-le avec un chiffon doux et absorbant.**

En continuant à utiliser l'équipement, vous vous exposez à des risques d'incendie ou de décharge électrique. Mettez immédiatement l'appareil photo hors tension et retirez la batterie ou débranchez le cordon d'alimentation secteur de la prise de courant. Veuillez contacter votre revendeur ou le centre d'assistance Canon le plus proche.
- **N'utilisez pas de substances contenant de l'alcool, de la benzine, des diluants ou autres substances inflammables pour nettoyer l'équipement ou assurer son entretien.**
- **Veillez à ne pas couper, endommager, ni modifier le cordon d'alimentation et à ne pas déposer d'objets lourds dessus.**
- **Utilisez uniquement des accessoires d'alimentation recommandés.**
- **Débranchez régulièrement le cordon d'alimentation et retirez la poussière et la saleté qui s'accumulent sur la prise, l'extérieur de la prise de courant et les zones environnantes.**
- **Ne manipulez pas le cordon d'alimentation secteur lorsque vos mains sont humides.**

En continuant à utiliser l'équipement, vous vous exposez à des risques d'incendie ou de décharge électrique.

Batterie

- **Ne placez pas la batterie près d'une source de chaleur. Ne l'exposez pas à une flamme ni à une source de chaleur directe.**
- **La batterie ne doit en aucun cas être immergée dans de l'eau claire ou de l'eau de mer.**
- **N'essayez pas de démonter, transformer ou chauffer la batterie.**
- **Évitez de faire tomber la batterie ou de lui faire subir des chocs violents susceptibles d'endommager le boîtier.**
- **Utilisez uniquement la batterie et les accessoires recommandés.**

L'utilisation d'une batterie non recommandée expressément pour ce type d'équipement peut entraîner des explosions ou des fuites, provoquant ainsi un risque d'incendie, de blessure et de détérioration de l'environnement. En cas de fuite du liquide de la batterie et de contact entre ce liquide et les yeux, la bouche, la peau ou les vêtements, rincez immédiatement avec de l'eau et consultez un médecin.

- **Débranchez le chargeur de batterie et l'adaptateur secteur compact de l'appareil photo et de la prise de courant après la recharge ou lorsqu'ils ne sont pas utilisés afin d'éviter tout risque d'incendie ou autre danger.**
- **Ne placez aucun objet tel que des nappes, des tapis, des oreillers ou des coussins sur le chargeur de batterie en cours de charge.**

Une utilisation continue sur une longue durée peut provoquer une surchauffe et une déformation de l'unité et, ce faisant, un risque d'incendie.

- **Utilisez uniquement le chargeur spécifié pour recharger la batterie.**
- **Le chargeur de batterie et l'adaptateur secteur compact sont conçus exclusivement pour cet appareil photo. Ne les utilisez pas avec d'autres produits ou batteries.**

Cela risque de provoquer une surchauffe et une déformation pouvant entraîner un incendie ou une décharge électrique.

- **Avant de jeter une batterie, recouvrez les bornes avec de l'adhésif ou un autre type d'isolant afin d'éviter tout contact direct avec d'autres objets.**

Tout contact avec les composants métalliques d'autres objets présents dans le conteneur à déchets peut entraîner un incendie ou une explosion.

Autres

- **Ne déclenchez pas le flash à proximité des yeux d'une personne ou d'un animal. La lumière intense générée par le flash pourrait endommager la vue.**

Si le sujet est un enfant en bas âge, respectez une distance d'au moins un mètre (39 pouces) lors de l'utilisation du flash.

- **Les objets sensibles aux champs magnétiques (par exemple les cartes de crédit) doivent être tenus à distance du haut-parleur de l'appareil photo.**

Ces objets risquent en effet de perdre des données ou de cesser de fonctionner.

⚠ Précautions

Équipement

- **Prenez soin de ne pas cogner l'appareil photo ni de l'exposer à des chocs violents susceptibles de provoquer des blessures ou d'endommager l'équipement lorsque vous le tenez par la dragonne.**

- **Ne placez pas l'équipement dans un endroit humide ou poussiéreux.**
- **Évitez tout contact d'objets métalliques (aiguilles ou clés par exemple) ou de saleté avec les bornes ou la prise du chargeur.**

Un tel contact risque de provoquer un incendie, une décharge électrique ou d'autres dégâts.

- **Évitez d'utiliser, de placer ou d'entreposer l'équipement dans des endroits exposés directement aux rayons solaires ou à des températures élevées, tels que le tableau de bord ou le coffre d'une voiture.**
- **N'utilisez pas l'équipement d'une façon qui lui ferait dépasser la capacité nominale de la prise de courant ou des accessoires de câblage. Ne l'utilisez pas si le cordon d'alimentation ou la prise sont endommagés ou si cette dernière n'est pas bien insérée dans la prise de courant.**
- **Ne l'utilisez pas dans des endroits mal aérés.**

Les conditions mentionnées ci-dessus peuvent provoquer une fuite, une surchauffe ou une explosion, avec pour conséquence un risque d'incendie, de brûlures ou d'autres blessures. Des températures élevées risquent également de déformer le boîtier.

- **Si vous ne comptez pas utiliser l'appareil photo pendant une période prolongée, retirez la batterie de l'appareil photo ou du chargeur de batterie, puis rangez l'équipement dans un endroit sûr.**

Il est possible que la batterie se décharge.

Équipement

- **Ne connectez pas les adaptateurs secteur compacts ou les chargeurs de batteries à des périphériques tels que des transformateurs électriques de voyage au risque de provoquer des dysfonctionnements, une production excessive de chaleur, un incendie, une décharge électrique ou des blessures.**

Flash

- **Ne déclenchez pas le flash lorsque sa surface n'est pas propre (présence de poussières, de saleté ou de corps étrangers).**
- **Prenez soin de ne pas placer vos doigts ou un vêtement devant le flash lorsque vous prenez une photo.**

Le flash pourrait être endommagé et émettre de la fumée ou des bruits. L'accumulation de chaleur qui résulterait d'une telle utilisation pourrait l'endommager.

- **Évitez de toucher le flash après avoir pris plusieurs photos successives.**

Vous pourriez en effet vous brûler.

Prévention des dysfonctionnements

Évitez les champs magnétiques puissants

- **Ne placez jamais l'appareil photo à proximité de moteurs électriques ou de tout autre équipement générant des champs électromagnétiques puissants.**

L'exposition à des champs magnétiques puissants risque d'entraîner des dysfonctionnements ou d'altérer des données d'image.

Évitez les problèmes liés à la condensation

- **Lorsque l'équipement est transféré rapidement entre des endroits chauds et froids, vous pouvez éviter la formation de condensation en le plaçant dans un sac plastique hermétique et en le laissant s'adapter lentement aux variations de température avant de le sortir du sac.**

Les brusques variations de température imposées à l'équipement peuvent entraîner la formation de condensation (gouttelettes d'eau) sur les surfaces internes et externes.

Si de la condensation se forme à l'intérieur de l'appareil photo

- **Arrêtez immédiatement d'utiliser l'appareil photo.**

Si vous continuez de l'utiliser, vous risquez de l'endommager. Retirez la carte mémoire et la batterie ou l'adaptateur secteur compact de l'appareil photo et attendez que la condensation se soit complètement évaporée avant de le réutiliser.

Vue avant

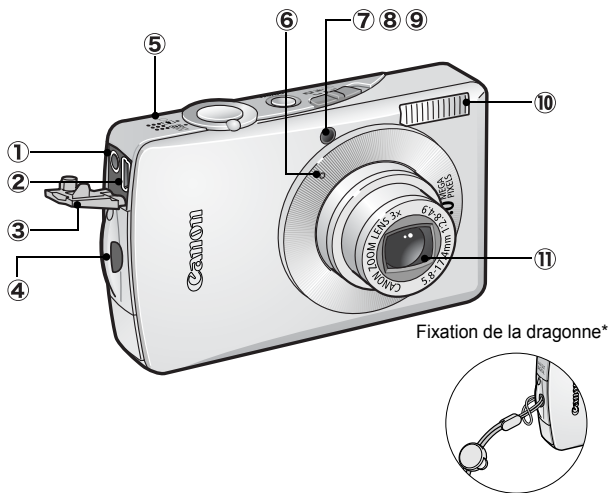

- ① Borne AV OUT (Sortie audio/vidéo) (p. 96)
- ② Borne DIGITAL (Guide en bref p. 20)
- ③ Couvre-bornes (Guide en bref p. 20)
- ④ Dispositif de fixation de la dragonne
- ⑤ Haut-parleur
- ⑥ Microphone (p. 81)
- ⑦ Faisceau AF (p. 27)
- ⑧ Lampe atténuateur d'yeux rouges (Guide en bref p. 9)
- ⑨ Indicateur du mode retardateur (p. 38)
- ⑩ Flash (Guide en bref p. 9)
- ⑪ Objectif



Il est impossible de connecter en même temps le câble d'interface et le câble AV.

* Lorsque vous transportez l'appareil photo par la dragonne, prenez soin de ne pas le balancer ni de le heurter contre d'autres objets.

Vue arrière

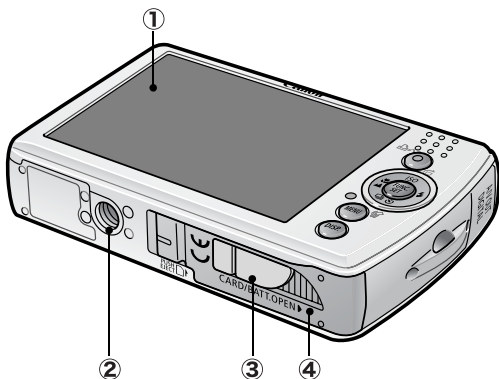

- ① Écran LCD (p. 16)
- ② Filetage pour trépied
- ③ Couvre-bornes du connecteur DC (p. 117)
- ④ Couvercle du logement de la carte mémoire/compartiment de la batterie (*Guide en bref* p. 2)

Panneau de commandes

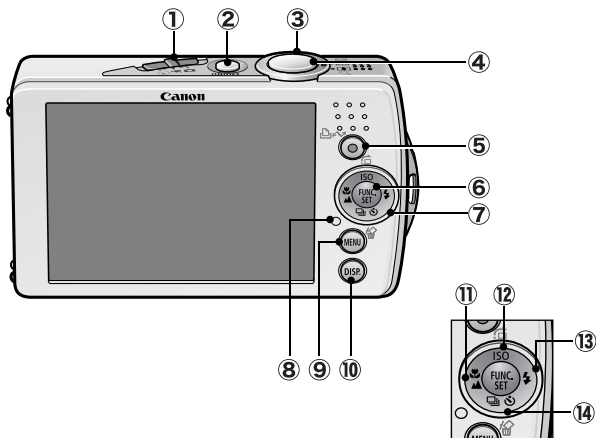

- ① Sélecteur de mode (*Guide en bref* p. 5, 6)
- ② Touche ON/OFF (*Guide en bref* p. 5)
- ③ Commande de zoom ([p. 71](#), *Guide en bref* p. 9)
Prise de vue : (Grand angle) / (Téléobjectif)
Lecture : (Index) / (Agrandissement)
- ④ Déclencheur (*Guide en bref* p. 5)
- ⑤ Touche (Imprimer/Partager) (*Guide en bref* p. 15, 23)
- ⑥ Touche **FUNC./SET** (Fonction/Définir) ([p. 25](#))
- ⑦ Molette de sélection tactile ([p. 15](#))
- ⑧ Témoïn ([p. 22](#))
- ⑨ Touche **MENU** ([p. 26](#))
- ⑩ Touche **DISP.** (Affichage) ([p. 16](#))
- ⑪ Touche (Macro) / (Infini) / (*Guide en bref* p. 10)
- ⑫ Touche ISO (Vitesse ISO) / (Saut) / ([p. 64, 73](#))
- ⑬ Touche (Flash) / (*Guide en bref* p. 9)
- ⑭ Touche (Effacer une seule image) / (En rafale) / (Retardateur) / ([p. 36, 38](#), *Guide en bref* p. 12)

Molette de sélection tactile

Utilisez la molette de sélection tactile pour afficher les icônes de sélection du mode de lecture et du mode de prise de vue sur l'écran LCD et valider les fonctions affectées à chaque touche.

- Les touches non disponibles sont grisées.
- Appuyez sur la molette de sélection tactile pour agrandir sur l'écran LCD l'icône de la fonction que vous souhaitez définir.
- La molette de sélection tactile vous permet de sélectionner facilement l'image de votre choix. (Reportez-vous au *Guide en bref*, p. 11.)
- La molette de sélection tactile vous permet de sélectionner facilement les paramètres régionaux du fuseau horaire (p. 23).
- Vous pouvez définir les icônes de sélection sur Marche/Arrêt dans le menu **[[** (Configurer) (p. 29).



Icônes de sélection

Exemple de mode de prise de vue

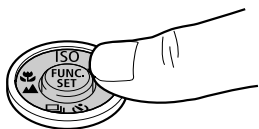

Affichage de l'heure

Vous pouvez afficher la date et l'heure actuelles pendant une durée de 5 secondes* à l'aide des deux méthodes suivantes.

* Paramètre par défaut

Méthode 1

Appuyez sur la touche **FUNC./SET** et maintenez-la enfoncée pendant que vous mettez l'appareil sous tension.

Méthode 2

Dans un des modes de prise de vue, appuyez sur la touche **FUNC./SET** et maintenez-la enfoncée.

Si vous tenez l'appareil photo horizontalement, l'heure s'affiche. Si vous le tenez verticalement, la date et l'heure s'affichent.

Cependant, si vous tenez l'appareil photo verticalement et utilisez la méthode 1 pour afficher la date et l'heure, seule l'heure sera affichée au départ, tout comme si vous teniez l'appareil à l'horizontale.

- Vous pouvez modifier la couleur de l'affichage en appuyant sur la touche **←** ou **→**.
- L'heure disparaît une fois que la durée d'affichage est écoulée ou lorsque vous appuyez sur la touche **FUNC./SET** ou **MENU**, sur le déclencheur ou sur le sélecteur de mode.
- La durée d'affichage de l'heure peut être modifiée dans le menu **[[** (Configurer) (p. 29).



Utilisation de l'écran LCD

1 Appuyez sur la touche .

- Le mode d'affichage change à chaque pression sur la touche, comme suit.

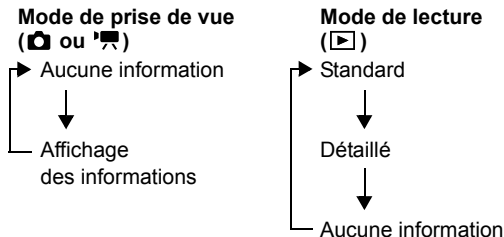

- Dans les modes de prise de vue, les informations de prise de vue s'affichent pendant environ 6 secondes lors de la modification d'un paramètre et ce, quel que soit le mode d'affichage sélectionné.



L'écran LCD ne bascule pas vers l'affichage détaillé en mode de lecture d'index (p. 72).

Luminosité de l'écran LCD

Paramètres de luminosité de l'écran LCD

La luminosité de l'écran LCD peut être modifiée des deux façons suivantes.

- Modification des paramètres à l'aide du menu Configurer (p. 29)
- Modification des paramètres à l'aide de la touche **DISP.** (fonction Luminosité LCD rapide)

Quelle que soit l'option sélectionnée dans le menu Configurer, vous pouvez régler l'écran LCD sur la luminosité maximale en appuyant sur la touche **DISP.** pendant plus d'une seconde*.

- Pour restaurer le précédent réglage de luminosité, appuyez de nouveau sur la touche **DISP.** pendant plus d'une seconde.
- La prochaine fois que vous allumerez l'appareil photo, la luminosité de l'écran LCD sera celle sélectionnée dans le menu Configurer.

* Vous ne pouvez pas changer la luminosité de l'écran LCD avec cette fonction si vous l'avez déjà réglée sur la valeur la plus élevée dans le menu Configurer.

Affichage nocturne

Lorsque vous prenez des photos dans des endroits sombres, l'appareil photo éclaircit automatiquement l'écran LCD en fonction de la luminosité du sujet*, ce qui permet de le cadrer plus facilement.

* Le mouvement du sujet affiché sur l'écran LCD sera saccadé, mais les images enregistrées ne seront pas affectées. La luminosité de l'image affichée sur l'écran et celle de l'image réellement enregistrée sont différentes.

Informations affichées sur l'écran LCD

Informations sur la prise de vue (mode Prise de vue)

[] * Cadre de mesure au centre

* Zone AF (p. 46)

* Batterie faible (p. 113)

Coefficient du zoom* (p. 35)

Quadrillage* (p. 27)

• Photos : prises de vue enregistrables
• Vidéos : temps restant/écoulé

ISO 80 ISO 100 ISO 200 ISO 400 ISO 800 HI

Vitesse ISO (p. 64)

Méthode de prise de vue (p. 36, 38)

Macro/Infini (Guide en bref p. 10)

Flash (Guide en bref p. 9)

Rotation auto (p. 65)

● ENR*
Enregistrement vidéo (p. 40)

AEL * Mem. Expo (p. 48)

FEL * Mémorisation d'exposition au flash (p. 49)

AFL * Mem. AF (p. 47)

Fuseau horaire (p. 23)

* Créer dossier (p. 68)

Mode de mesure (p. 50)

Compression (images fixes) (p. 33)

Nb im./sec. (vidéo) (p. 43)

Pixels d'enregistrement (p. 33, 43)

(rouge)* Avertissement de bougé de l'appareil photo (p. 101)
(La vitesse d'obturation s'affiche également lorsque apparaît.)

* Barre de décalage d'exposition (vidéo) (p. 42)

Mode de prise de vue (p. 34, 40, 44, 59 – 62, Guide en bref, p. 6 – 8)



-2 ... +2
Correction d'exposition (p. 51)

1" ... 15"
Mode Obtur. Lent (p. 52)

Balance Blancs (p. 54)

Mes couleurs (p. 57)



Si le témoin est orange clignotant et que l'icône de bougé de l'appareil photo  apparaît, cela signifie que l'éclairage est insuffisant et qu'une vitesse d'obturation lente va être sélectionnée. Augmentez la vitesse ISO (p. 64), sélectionnez un réglage autre que  (flash désactivé) ou fixez l'appareil photo sur un trépied ou un autre dispositif.

Informations sur la lecture (mode de lecture)

Standard











 Son au format WAVE (p. 81)

Numéro de dossier-Numéro de fichier

Date/Heure de prise de vue

 État de protection (p. 88)

   Compression (images fixes) (p. 33)

     Pixels d'enregistrement (images fixes) (p. 33)

 Vidéo (p. 74)

1/10

03/03/'06 10:00

[N] 100-0001

Nombre total d'images

Numéro de l'image affichée

Détaillées

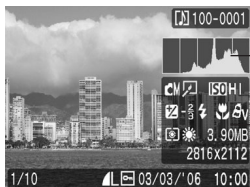

Histogramme



Mode de prise de vue (p. 34, 40, 44, 59 – 62, *Guide en bref*, p. 6 – 8)



Image avec effet Mes couleurs (p. 79)



Mode Obtur. Lent (p. 52)



Vitesse ISO (p. 64)



Pixels d'enregistrement (vidéos) (p. 43)

Nb im./sec. (vidéos) (p. 43)



Correction d'exposition (p. 51)



Flash (*Guide en bref* p. 9)



Macro/Infini (*Guide en bref* p. 10)



Mes couleurs (prise de vue) (p. 57)



Mes couleurs (lecture) (p. 79)



Mode de mesure (p. 50)



Balance Blancs (p. 54)

Taille de fichier

Pixels d'enregistrement (images fixes) (p. 33)

Durée de la vidéo (vidéos) (p. 40)

Les informations suivantes peuvent aussi être affichées avec certaines images.

	Un fichier son d'un format autre que WAVE est joint ou le format de fichier n'est pas reconnu
	Image JPEG non conforme aux normes DCF (Design rule for Camera File system)
	Image RAW
	Type de données non reconnu



Il est possible que les informations relatives aux images prises sur d'autres appareils photo ne s'affichent pas correctement.

Fonction Histogramme

L'histogramme est un graphique qui vous permet d'évaluer la luminosité de l'image. Plus la tendance est à gauche, plus l'image est sombre. Plus la tendance est à droite, plus l'image est claire.

Si l'image est trop sombre, réglez la correction d'exposition sur une valeur positive. De la même manière, si l'image est trop claire, réglez la correction d'exposition sur une valeur négative (p. 51).

Exemples d'histogramme



Image sombre



Image équilibrée

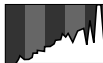

Image claire

Témoin

Le témoin de l'appareil photo s'allume ou clignote dans les situations indiquées ci-dessous.



Ne faites jamais ce qui suit lorsqu'un témoin vert clignote. Ces actions risquent en effet de corrompre les données de l'image.

- Agiter ou secouer l'appareil photo
- Mettre l'appareil photo hors tension ou ouvrir le couvercle du logement de la carte mémoire/compartiment de la batterie

Vert :	Prêt à prendre la photo/Connecté à un ordinateur/ Affichage désactivé (OFF) (p. 29)
Vert clignotant :	Démarrage de l'appareil photo/Enregistrement/ lecture/effacement/transfert (en cas de connexion à un ordinateur) de l'image
Orange :	Prêt à prendre la photo (flash allumé)
Orange clignotant :	Prêt à prendre la photo (avertissement de bougé de l'appareil photo) * L'appareil photo émet un signal sonore si la mise au point est difficile.

Fonction d'économie d'énergie

Cet appareil photo est équipé d'une fonction d'économie d'énergie (Mode éco). Il est mis hors tension dans les cas décrits ci-dessous. Appuyez à nouveau sur la touche ON/OFF pour restaurer l'alimentation.

Mode de prise de vue	Se met hors tension environ 3 minutes après le dernier accès à une commande de l'appareil photo. L'écran LCD s'éteint automatiquement 1 minute* après le dernier accès à une commande, même si la fonction [Extinction auto] est réglée sur [Arrêt]. Appuyez sur une touche autre que ON/OFF ou modifiez l'orientation de l'appareil photo pour rallumer l'écran LCD.
Mode de lecture Connexion à une imprimante	Se met hors tension environ 5 minutes après le dernier accès à une commande de l'appareil photo.

* Ce délai peut être modifié.



- La fonction Mode éco ne s'active pas pendant un diaporama ou lorsque l'appareil photo est connecté à un ordinateur.
- Il est possible de modifier les paramètres de la fonction Mode éco (p. 29).

Réglage du fuseau horaire

Lorsque vous voyagez à l'étranger, vous pouvez enregistrer des images en utilisant la date et l'heure locales simplement en modifiant le paramètre de fuseau horaire si vous avez pré-enregistré les fuseaux horaires de destination. L'avantage de cette fonction est que vous ne devez pas modifier les paramètres Date/Heure.

Réglage des fuseaux horaires nationaux/mondiaux

1 Menu (Configurer)

▶ **[Fuseau horaire]** ▶  .

Reportez-vous à la section *Menus et paramètres* (p. 26).



2 ▶ .



3 Utilisez la touche **←** ou **→** pour sélectionner un fuseau horaire du pays ▶ .

- Vous pouvez également sélectionner un pays à l'aide de la molette de sélection tactile.
- Pour définir l'option *Heure avancée*, utilisez la touche **↑** ou **↓** pour afficher . L'heure est avancée d'1 heure.



4 ▶ .



5 Utilisez la touche ← ou → pour sélectionner un fuseau horaire de destination ►

- Vous pouvez également sélectionner un pays à l'aide de la molette de sélection tactile. En outre, de même qu'à l'étape 3, vous pouvez définir l'heure avancée.

Décalage horaire par rapport au fuseau horaire national



6 Utilisez la touche ↑ ou ↓ pour sélectionner [Pays/monde] et la touche ← ou → pour sélectionner ►

Passage au fuseau horaire de destination

1 Menu (Configurer) ► [Fuseau horaire] ►

Reportez-vous à la section *Menus et paramètres* (p. 26).

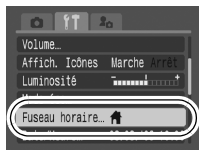

2 Utilisez la touche ← ou → pour sélectionner

► 

- Pour modifier le fuseau horaire de destination, utilisez la touche **FUNC./SET**.

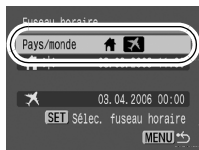

Si vous modifiez la date et l'heure alors que l'option Monde est sélectionnée, la date et l'heure du pays sont également changées automatiquement.

Menus et paramètres

Les menus sont utilisés pour définir les paramètres de prise de vue, de lecture et d'impression, ainsi que divers paramètres de l'appareil photo tels que la date/l'heure et le signal sonore électronique. Les menus suivants sont disponibles.

● Menu FUNC.

● Menus Enreg., Lecture, Imprimer, Configurer et Mon profil

Menu FUNC.

Ce menu permet de régler de nombreuses fonctions de prise de vue courantes.

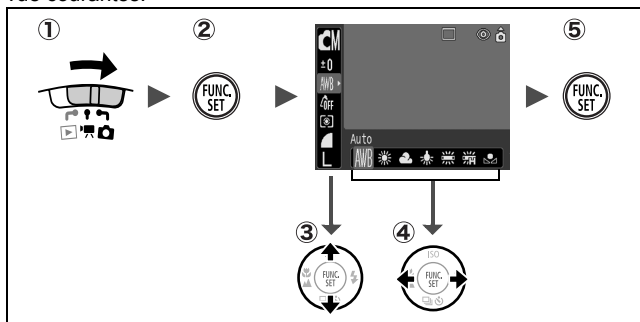

- ① Positionnez le sélecteur de mode sur ou .
- ② Appuyez sur la touche FUNC./SET.
- ③ Utilisez la touche ou pour sélectionner un élément de menu.

Il peut arriver que certains éléments ne soient pas disponibles dans certains modes de prise de vue.

- ④ Utilisez la touche ou pour sélectionner une option pour l'élément de menu.

Pour certaines options, la touche **MENU** vous permet de sélectionner des options supplémentaires.

Après avoir sélectionné une option, vous pouvez appuyer sur le déclencheur pour prendre une photo immédiatement. Après la prise de vue, le menu réapparaît pour vous permettre de modifier facilement les paramètres.

- ⑤ Appuyez sur la touche FUNC./SET.

Menus Enreg., Lecture, Imprimer, Configurer et Mon profil

Ces menus permettent de régler des paramètres pratiques pour la prise de vue, la lecture ou l'impression.

Menu (Enreg.)

Menu (Configurer)

Menu (Mon profil)

① (MENU) →

② Vous pouvez passer d'un menu à l'autre à l'aide de la touche ← ou → lorsque cette partie est sélectionnée.

③

④

⑤ (MENU)

- Cet exemple illustre le menu Enreg.
- Les menus Lecture, Imprimer, Configurer et Mon profil s'affichent en mode de lecture.

① Appuyez sur la touche **MENU**.

② Utilisez la touche ← ou → pour passer d'un menu à l'autre.

Vous pouvez également utiliser la commande de zoom pour naviguer entre les menus.

③ Utilisez la touche ↑ ou ↓ pour sélectionner les éléments de menu.

Il peut arriver que certains éléments ne soient pas disponibles dans certains modes de prise de vue.

④ Utilisez la touche ← ou → pour sélectionner une option.

Les éléments de menu suivis de (...) ne peuvent être paramétrés qu'après avoir appuyé sur la touche **FUNC./SET** pour afficher le menu suivant.











Appuyez de nouveau sur la touche **FUNC./SET** pour valider le paramètre.

⑤ Appuyez sur la touche **MENU**.

Liste des menus



Menu FUNC.



Les icônes affichées ci-dessous correspondent aux paramètres par défaut.

Élément de menu	Page	Élément de menu	Page
 Mode de prise de vue	<i>Guide en bref</i> p. 5	 Mode de mesure	p. 50
 Mode vidéo	p. 40	 Compression (image fixe)	p. 33
 Correction d'exposition	p. 51	 Nb im./sec. (vidéo)	p. 43
 Mode Obtur. Lent	p. 52	 Pixels d'enregistrement (image fixe)	p. 33
 Balance Blancs	p. 54	 Pixels d'enregistrement (vidéo)	p. 43
 Mes couleurs	p. 57		









Menu Enreg.

*Paramètre par défaut

Élément de menu	Options	Page/Section
AiAF	Marche*/Arrêt	p. 46
Retardateur	 10 secondes*/  2 secondes/  Au choix (Intervalle : 0–10*, 15, 20, 30 sec.) (Nb de vues : 1–3*–10)	p. 38
Faisceau AF	Marche*/Arrêt	–
Zoom numérique	Marche/Arrêt* (Marche en mode vidéo standard.)	p. 35
Affichage	Arrêt/2*–10 secondes/ Maintien	<i>Guide en bref</i> p. 6
Enreg. Origin.	Marche/Arrêt*	p. 63
Quadrillage	Marche/Arrêt*	Vous pouvez afficher le quadrillage (écran divisé en neuf parties) afin de vérifier l'alignement horizontal et vertical du sujet photographié et d'effectuer la composition plus facilement. Le quadrillage n'est pas enregistré dans les images.

Cachet date	Arrêt*/Date/Date/heure	p. 37
Obtur. Lent	Marche/Arrêt*	p. 52
Assemblage	 De gauche à droite*/  De droite à gauche	p. 44

Menu Lecture

Élément de menu	Page	Élément de menu	Page
 Transition	p. 78	 Protéger	p. 88
 Diaporama	p. 83	 Rotation	p. 77
 Mes couleurs	p. 79	 Effacer tout	p. 89
 Mém. vocal	p. 81	 Ordre transfer	p. 94

Menu Imprimer

Élément de menu	Page	Élément de menu	Page
Imprimer	p. 90	Annuler tout	p. 92
Sél. vues & quantité		Réglages impression	
Sél. toutes vues			



Menu Configurer

*Paramètre par défaut

Élément de menu	Options	Page/Section
Muet	Marche/Arrêt*	Réglez ce paramètre sur [Marche] pour désactiver tous les sons, sauf les signaux d'avertissement. (<i>Guide en bref</i> p. 5)
Volume	Arrêt/1/2*/3/4/5	Permet de régler le volume du son de départ, du signal sonore, du son du retardateur, du son du déclencheur et du son de lecture. Le volume ne peut pas être réglé lorsque l'option [Muet] est réglée sur [Marche].
Vol. Démarrage		Permet de régler le volume du son de départ lorsque l'appareil photo est mis sous tension.
Vol. Opération		Permet de régler le volume du signal sonore émis lors de l'utilisation de la molette de sélection tactile ou d'une touche quelconque, à l'exception du déclencheur.
Vol. Retard.		Permet de régler le volume du son du retardateur émis 2 secondes avant l'activation du déclencheur.





Son déclenc.		Permet de régler le volume du son émis lors de l'activation du déclencheur. Ce son n'est pas émis lors de l'enregistrement d'une vidéo.
Vol. Lecture		Permet de régler le volume sonore pour les vidéos et les mém. vocaux.
Icônes de sélection	Marche*/Arrêt	Permet de définir si les icônes de sélection s'affichent sur l'écran LCD lors de l'utilisation de la molette de sélection tactile.
Luminosité	-7 à 0* à +7	Utilisez la touche ◀ ou ▶ pour régler la luminosité. Si vous appuyez sur la touche ▲ ou ▼, le menu Configurer réapparaît. Vous pouvez régler la luminosité tout en vérifiant l'image sur l'écran LCD.
Mode éco		p. 22
Extinction auto	Marche*/Arrêt	Permet de définir si l'appareil photo s'éteint automatiquement ou non après une période d'inactivité déterminée.
Affichage OFF	10 sec./20 sec./ 30 sec./1 min.*/ 2 min./3 min.	Permet de régler le délai qui doit s'écouler avant que l'écran LCD ne s'éteigne si aucune fonction de l'appareil photo n'est utilisée.
Fuseau horaire	Pays*/monde	p. 23
Date/Heure		<i>Guide en bref</i> p. 4
Afficher heure	0–5*–10 sec./ 20 sec./30 sec./ 1 min./2 min./ 3 min.	p. 15
Formater		p. 32
N° fichiers	Continue*/ Réinit. Auto	p. 69
Créer dossier		p. 68
Créer nouveau dossier	Marque (Marche)/ Pas de marque (Arrêt)	Permet de créer un dossier pour la prochaine session de prises de vue.
Création auto	Arrêt*/TLJ/ Lundi– Dimanche/ Mensuel	Vous pouvez également définir une heure de création.

Rotation auto	Marche*/Arrêt	p. 65
Rétract. obj.	1 min.*/0 sec.	Permet de définir le délai de rétraction de l'objectif lorsque vous passez du mode de prise en vue au mode de lecture.
Langue		Guide en bref p. 4
Système vidéo	NTSC/PAL	p. 96
Méthode impr.	Auto*/ 	Voir ci-dessous.* ¹
Réinit. tout		p. 31

*1 Vous pouvez modifier le mode de connexion de l'imprimante. Il n'est généralement pas nécessaire de modifier les réglages, mais sélectionnez  lorsque vous imprimez une image enregistrée en mode  (Écran large) avec le paramètre de page entière pour du papier de format large à l'aide d'une imprimante Photo Compacte Canon SELPHY CP710/CP510. Dans la mesure où ce réglage est enregistré même lorsque l'appareil est hors tension, prenez soin de rétablir le réglage [Auto] pour imprimer des images avec d'autres tailles.

Menu Mon profil

*Paramètre par défaut

Élément de menu	Paramètres disponibles	Page
Thème	Permet de sélectionner un thème commun pour chacun des paramètres Mon profil.	p. 97
Première image	Permet de définir l'image qui s'affiche lorsque l'appareil photo est mis sous tension.	
Son départ	Permet de définir le son émis lors de la mise sous tension de l'appareil photo.	
Signal sonore	Permet de définir le son émis lorsque vous appuyez sur une touche autre que le déclencheur.	
Son retardateur	Permet de définir le son émis 2 secondes avant l'activation du déclencheur en mode Retardateur.	
Son déclenc.	Permet de définir le son émis lorsque vous appuyez sur le déclencheur. Il n'y a pas de son de déclencheur pour les vidéos.	
Contenu du menu Mon profil	 (Arrêt) /  */  / 	

Rétablissement des valeurs par défaut des paramètres

1 Menu **[F1]** (Configurer)

► [Réinit. tout].

Reportez-vous à la section *Menus et paramètres* (p. 26).



2 Sélectionnez [OK] et appuyez sur .



- Les paramètres ne peuvent pas être réinitialisés lorsque l'appareil photo est connecté à un ordinateur ou à une imprimante.
- Il est impossible de réinitialiser les paramètres suivants :
 - Le mode de prise de vue
 - Les options [Fuseau horaire], [Date/Heure], [Langue] et [Système vidéo] du menu **[F1]** (Configurer) (p. 29, 30)
 - Les données de balance des blancs enregistrées avec la fonction de balance des blancs personnalisée (p. 55)
 - Les couleurs spécifiées dans les modes [Couleur contrastée] (p. 60) ou [Permuter couleur] (p. 61)
 - Les paramètres Mon profil récemment ajoutés (p. 98)

Formatage des cartes mémoire

Vous devez formater toute nouvelle carte mémoire, de même que les cartes dont vous voulez effacer toutes les images et autres données.



Veuillez noter que le formatage (l'initialisation) d'une carte mémoire efface toutes les données, y compris les images protégées et les autres types de fichier.

1 Menu **[F1]** (Configurer) ► [Formater].

Reportez-vous à la section *Menus et paramètres* (p. 26).

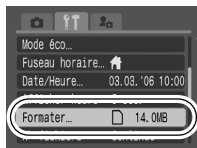

2 Sélectionnez [OK] et appuyez sur **[FUNC./SET]**.

- Pour effectuer un formatage simple, utilisez la touche **↑** pour sélectionner [Formatage simple] et la touche **←** ou **→** pour ajouter une marque.

- Lorsque l'option [Formatage simple] est sélectionnée, vous pouvez interrompre le formatage d'une carte en appuyant sur la touche **FUNC./SET**. Vous pouvez continuer à utiliser une carte sans problème lorsque le formatage est interrompu, mais les données qu'elle contient seront effacées.

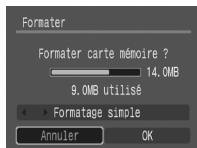

Formatage simple

Nous vous conseillons d'utiliser l'option [Formatage simple] lorsque vous pensez que la vitesse d'enregistrement/de lecture d'une carte mémoire a diminué. Un formatage simple peut prendre 2 à 3 minutes avec certaines cartes mémoire.

Modification des pixels d'enregistrement et de la compression (images fixes)

Mode de prise de vue              

1 Menu FUNC. ► **L*** (Pixels d'enregistrement)/ **□*** (Compression).



Reportez-vous à la section *Menus et paramètres* (p. 25).

* Paramètre par défaut.

- Utilisez la touche **←** ou **→** pour sélectionner les paramètres relatifs aux pixels d'enregistrement et à la compression, puis appuyez sur la touche **FUNC./SET**.





Valeurs approximatives des pixels d'enregistrement

Pixels d'enregistrement		But	
L (Haute)	2816 x 2112 pixels	Résolution élevée	Imprimer sur un format environ égal à A3* 297 x 420 mm (11,7 x 16,5 pouces)
M1 (Moyenne 1)	2272 x 1704 pixels	↑ ↓	Imprimer sur un format environ égal à A4* 210 x 297 mm (8,3 x 11,7 pouces) Imprimer sur un format environ égal à Lettre* 216 x 279 mm (8,5 x 11 pouces)
M2 (Moyenne 2)	1600 x 1200 pixels		Imprimer au format carte postale 148 x 100 mm (6 x 4 pouces) Imprimer au format L (Large) 119 x 89 mm (4,7 x 3,5 pouces)
S (Basse)	640 x 480 pixels		Basse résolution Envoyer des images par messagerie électronique sous la forme de pièces jointes ou prendre un plus grand nombre de photos
  (Mode d'impression de date de carte postale)	1600 x 1200 pixels	En cas d'impression sur des cartes postales (p. 37).	
W (Écran large)	2816 x 1584 pixels	Imprimer sur du papier de format large (Enregistrements avec un rapport largeur-hauteur 16:9. Les parties non enregistrées restent noires.)	

* Les formats papier varient selon les pays.

Valeurs approximatives des paramètres de compression

Compression		But
 Super-Fin	Haute qualité ↑ ↓ Normale	Prendre des photos de qualité supérieure
 Fin		Prendre des photos de qualité normale
 Normal		Prendre un plus grand nombre de photos



- Reportez-vous à la section *Tailles des données d'image (estimation)* (p. 126).
- Reportez-vous à la section *Cartes mémoire et performances estimées* (p. 125).

Prise de vue en gros plan agrandi (Macro numérique)

Mode de prise de vue 

Vous pouvez photographier un sujet placé à une distance de 3 à 10 cm (1,2 à 3,9 pouces) à partir de l'extrémité de l'objectif avec le grand angle maximum. Avec le zoom numérique, la zone de l'image est de 9 x 7 mm (0,35 x 0,28 pouce) pour l'agrandissement maximal (environ 4 fois).

1 Menu FUNC. ► * (Auto) ► (Macro numérique).

Reportez-vous à la section *Menus et paramètres* (p. 25).

*Paramètre par défaut.



2 Choisissez l'angle de vue à l'aide de la commande de zoom et prenez la photo.



Vous pouvez photographier des images agrandies en combinant les zooms optique et numérique.



- Photos : agrandissement jusqu'à environ 12 fois
- Vidéos (Standard) : agrandissement jusqu'à environ 12 fois

1 Menu (Enreg.) ► [Zoom numérique] ► [Marche].

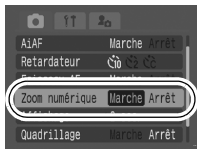

Reportez-vous à la section *Menus et paramètres* (p. 26).



2 Déplacez la commande de zoom vers et prenez une photo.

- Le paramètre des zooms numérique et optique combinés s'affiche sur l'écran LCD.
- Lorsque vous déplacez la commande de zoom vers  , le zoom s'arrête dès que l'objectif atteint le paramètre de téléobjectif optique maximal (lorsque vous photographiez des images fixes).
Déplacez de nouveau la commande de zoom vers  pour activer le zoom numérique et augmenter le facteur d'agrandissement.
- Déplacez la commande de zoom vers  pour effectuer un zoom arrière.



Le zoom numérique ne peut pas être utilisé en mode  (Mode d'impression de date de carte postale) ou  (Écran large).



Plus les images sont agrandies avec le zoom numérique, plus elles perdent en finesse.



- Assurez-vous au préalable que la date et l'heure ont été réglées sur l'appareil photo (p. 29).
- Le cachet de date ne peut pas être supprimé des données d'image une fois qu'il a été défini.

Utilisation du retardateur

Mode de prise de vue



Après avoir appuyé sur le déclencheur, vous pouvez définir un intervalle de 10 s () ou de 2 s (), ou encore un intervalle personnalisé et le nombre de prises () Au choix).

1 Appuyez sur la touche pour afficher , ou .

2 Prenez une photo.

- Lorsque vous appuyez à fond sur le déclencheur, le retardateur s'active et son témoin clignote. Lorsque vous utilisez l'atténuateur d'yeux rouges, le témoin du retardateur clignote, puis reste allumé les 2 dernières secondes.

Pour annuler le retardateur

Appuyez sur la touche pour afficher .



Vous pouvez modifier le son du retardateur (p. 97).

Modification du compte à rebours du retardateur () ()

1 Menu (Enreg.) ► [Retardateur] ► ou .

Reportez-vous à la section *Menus et paramètres* (p. 26).

- Les opérations suivantes s'exécutent avec chacune des options.
 - : 2 secondes avant l'activation du déclencheur, le son du retardateur et le témoin s'accélèrent*.
 - : le son du retardateur est émis lorsque le déclencheur est enfoncé et le déclencheur est activé 2 secondes plus tard.
- * Il peut y avoir des différences en fonction des paramètres Mon profil définis (p. 97).



Modification de l'intervalle et du nombre de vues

Vous pouvez modifier l'intervalle (0–10, 15, 20, 30 sec.) et le nombre de vues (1–10). Il est toutefois impossible de définir ces paramètres pour le mode Couleur contrastée, Permuter couleur, Assemblage ou vidéo.

1

Menu (Enreg.)

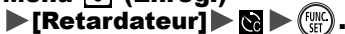

Reportez-vous à la section
Menus et paramètres (p. 26).



2

Modifiez les paramètres [Intervalle]/[Nb de vues]

- Le son du retardateur se comporte comme suit.
 - Le son du retardateur sera émis dans les 2 dernières secondes lorsque l'intervalle est réglé sur 2 secondes ou plus.

- Si plusieurs prises de vue ont été définies pour l'option [Nb de vues], le son est émis pour la première uniquement.

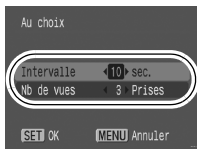

Si l'option [Nb de vues] est réglée sur 2 prises de vue ou plus, ce qui suit se produit.

- Les paramètres d'exposition et de balance des blancs sont mémorisés en fonction de ceux sélectionnés pour la première prise.
- Si vous utilisez le flash, l'intervalle entre les prises de vue s'allonge, car le flash doit se charger.
- L'intervalle entre les prises de vue s'allonge à mesure que la mémoire intégrée de l'appareil photo se remplit.
- La prise de vue s'interrompt automatiquement lorsque la carte mémoire est pleine.



Les modes vidéo suivants sont disponibles.



Standard



Vous pouvez sélectionner les pixels d'enregistrement et la cadence, et enregistrer jusqu'à saturation de la carte mémoire (sous réserve d'utiliser une carte mémoire à vitesse très élevée, telle que le modèle recommandé SDC-512MSH). Le zoom numérique peut être utilisé pour les prises de vue effectuées dans ce mode (p. 35).

- Pixels d'enregistrement :  (640 x 480),  (320 x 240)
- Nb im./sec. :  (30 images/s),  (15 images/s)
- Taille maximale : 1 Go*/vidéo



Cadence élevée



Utilisez ce mode pour filmer des sujets en mouvement rapide, en photographie sportive, par exemple.

- Pixels d'enregistrement :  (320 x 240)
- Nb im./sec. :  (60 images/s)
- Durée maximale de la séquence : 1 minute



Compact





Le nombre de pixels d'enregistrement et le volume de données étant faibles, ce mode est idéal pour l'envoi de films sous forme de pièces jointes ou lorsque la capacité de la carte mémoire est faible.

- Pixels d'enregistrement :  (160 x 120)
- Nb im./sec. :  (15 images/s)
- Durée maximale de la séquence : 3 minutes



Couleur contrastée Permuter couleur

Vous pouvez prendre des photos et changer toutes les couleurs en noir et blanc, à l'exception d'une couleur donnée, ou prendre des photos et remplacer une couleur donnée par une autre (p. 60, 61). De même qu'avec le mode Standard, vous pouvez sélectionner les pixels d'enregistrement et la cadence et enregistrer jusqu'à saturation de la carte mémoire (sous réserve d'utiliser une carte mémoire à vitesse très élevée, telle que le modèle SDC-512MSH recommandé).

- Pixels d'enregistrement :  (640 x 480),  (320 x 240)
- Nb im./sec. :  (30 images/s),  (15 images/s)
- Taille maximale : 1 Go*/vidéo

- La durée d'enregistrement varie en fonction de la capacité de la carte mémoire utilisée (p. 125).
- * L'enregistrement s'arrête après une heure d'enregistrement en continu même si le volume de données enregistrées n'a pas atteint 1 Go.





1 Menu FUNC. ► * (Standard).

Reportez-vous à la section *Menus et paramètres* (p. 25).

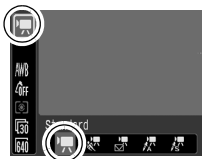
*Paramètre par défaut.

- Utilisez la touche ← ou → pour sélectionner un mode vidéo, puis appuyez sur la touche **FUNC./SET**.



- En mode ,  ou , vous pouvez modifier les pixels d'enregistrement ainsi que la cadence (p. 43).
- Reportez-vous à la section *Modification des couleurs* (p. 59) pour connaître les procédures d'utilisation des modes  et .

2 Prenez une photo.

- Si vous appuyez sur le déclencheur jusqu'à mi-course, les paramètres d'exposition, de mise au point et de balance des blancs sont automatiquement réglés.
- Si vous enfoncez entièrement le déclencheur, l'enregistrement simultané de la vidéo et du son démarre.
- Lors de la prise de vue, la durée d'enregistrement et [●ENR] s'affichent sur l'écran LCD.
- Appuyez à nouveau à fond sur le déclencheur pour arrêter l'enregistrement.
L'enregistrement s'interrompt automatiquement dans les cas suivants.
 - Lorsque la durée maximale d'enregistrement est écoulée.
 - Lorsque la mémoire intégrée ou la carte mémoire est pleine.





- Pour enregistrer des vidéos, il est conseillé d'utiliser une carte mémoire formatée dans votre appareil photo (p. 32). La carte fournie avec l'appareil photo peut être utilisée sans formatage supplémentaire.
- Prenez garde aux points suivants lors de l'enregistrement.
 - Essayez de ne pas toucher le microphone.
 - N'appuyez sur aucune touche autre que le déclencheur. Le son émis par les touches sera en effet enregistré dans la vidéo.
 - L'appareil photo règle automatiquement l'exposition et la balance des blancs en fonction des conditions de prise de vue pendant l'enregistrement. Notez cependant que les sons émis lors du réglage automatique de l'exposition par l'appareil photo risquent également d'être enregistrés.
- Les réglages de la mise au point et du zoom optique conservent, pour les images suivantes, les valeurs sélectionnées pour la première image.



- Avant d'enregistrer, vous pouvez définir la mémorisation de l'exposition (p. 48) et le réglage de l'exposition.
 1. Appuyez sur la touche ISO.
L'exposition est mémorisée (Mem. Expo) et la barre de décalage d'exposition apparaît sur l'écran LCD.
 2. Utilisez la touche ← ou → pour régler l'exposition.
 - Appuyez à nouveau sur la touche ISO pour désactiver le réglage. Ce paramètre sera également annulé si vous appuyez sur la touche **MENU** ou si vous modifiez les paramètres de balance des blancs, Mes couleurs ou de mode de prise de vue.
 - En mode de prise de vidéos avec mémorisation d'exposition activée, même si [Affich. Icônes] est défini sur [Marche] (p. 29), les icônes de sélection ne s'affichent pas sur l'écran LCD.
- QuickTime 3.0 ou version ultérieure est requis pour lire les vidéos (type de données : AVI/méthode de compression : Motion JPEG) sur un ordinateur. QuickTime (pour Windows) est fourni sur le CD-ROM Canon Digital Camera Solution Disk. Sur Macintosh, ce programme est fourni avec Mac OS X ou version ultérieure.



Modification des pixels d'enregistrement et des cadences

Vous pouvez modifier les pixels d'enregistrement et la cadence lorsque le mode vidéo est réglé sur  (Standard),  (Couleur contrastée) ou  (Permuter couleur).

1 Menu FUNC. * (Pixels d'enregistrement) / * Nb im./sec.

Reportez-vous à la section *Menus et paramètres* (p. 25).













*Paramètre par défaut.

- Utilisez la touche  ou  pour sélectionner les paramètres relatifs aux pixels d'enregistrement et à la cadence, puis appuyez sur la touche **FUNC./SET**.



Pixels d'enregistrement et cadences

La cadence indique le nombre d'images enregistrées ou lues chaque seconde. Plus la cadence est élevée, plus le mouvement semble fluide.

	Pixels d'enregistrement	Cadence (images/s)		
				
 Standard	 640 x 480 pixels	–	○*1	○
 Couleur contrastée	 640 x 480 pixels	–	○	○
 Permuter couleur	 320 x 240 pixels	–	○	○
 Cadence élevée *2	 320 x 240 pixels	○	–	–
 Compact *2	 160 x 120 pixels	–	–	○

*1 Paramètre par défaut

*2 Les pixels d'enregistrement et la cadence sont réglés



- Reportez-vous à la section *Tailles des données d'image (estimation)* (p. 126).
- Reportez-vous à la section *Cartes mémoire et performances estimées* (p. 125).

Prise d'images panoramiques (Assemblage)

Mode de prise de vue 

Le mode Assemblage permet de prendre des images qui se chevauchent, puis de les fusionner (assembler) afin de créer une image panoramique sur un ordinateur.



Les bordures de plusieurs images adjacentes qui se chevauchent peuvent être assemblées afin de produire une seule image panoramique.



1 Menu FUNC. * (Auto)

▶  (Manuel).

Reportez-vous à la section *Menus et paramètres* (p. 25).

*Paramètre par défaut.





2 Menu (Enreg.)

▶ [Assemblage].

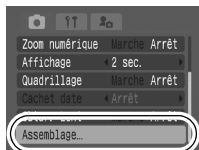
Reportez-vous à la section *Menus et paramètres* (p. 26).



3 Sélectionnez un sens de prise de vue

- Vous pouvez choisir parmi les deux sens de prise de vue suivants.
 -  Horizontalement, de gauche à droite
 -  Horizontalement, de droite à gauche



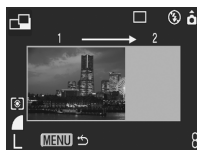

4 Prenez la première image de la séquence.

- Les paramètres d'exposition et de balance des blancs sont réglés et mémorisés avec la première image.



5 Composez la seconde image de telle sorte qu'elle chevauche une portion de la première et prenez la photo.

- Vous pouvez reprendre une vue en appuyant sur la touche  ou  et en revenant sur l'écran de la précédente image enregistrée.
- Des différences mineures dans les parties qui se chevauchent peuvent être corrigées au moment de l'assemblage des images.

6 Répétez la procédure pour les autres images.

- Une séquence peut comporter jusqu'à 26 images.
- Appuyez sur la touche **MENU** après la dernière prise de vue.



- Vous ne pouvez pas afficher les images sur un téléviseur lorsque vous effectuez des prises de vue en mode Assemblage.
- Les paramètres de la première image sont appliqués à la deuxième et aux suivantes.



Utilisez le logiciel PhotoStitch fourni avec l'appareil pour fusionner les images sur un ordinateur.

Prise de sujets à mise au point difficile (verrouillage de la mise au point, mémorisation de l'autofocus)



Mode de prise de vue



La mise au point peut s'avérer difficile sur les types de sujets suivants.

- Sujets dans un environnement à faible contraste
- Scènes comprenant à la fois des sujets proches et éloignés
- Sujets avec des objets très lumineux au centre de la composition
- Sujets se déplaçant rapidement
- Sujets photographiés à travers une vitre : prenez la photo le plus près possible de la vitre pour minimiser le risque de réflexion de la lumière

Prise de vue avec verrouillage de la mise au point

Le verrouillage de la mise au point peut être utilisé avec n'importe quel mode de prise de vue.

- 1** Visez avec l'appareil photo de telle sorte qu'un objet situé à la même distance focale que le sujet principal apparaisse au centre de la zone AF.
- 2** Appuyez sur le déclencheur jusqu'à mi-course.
- 3** Visez à nouveau avec l'appareil photo afin de composer la vue comme vous le souhaitez et appuyez à fond sur le déclencheur.

Prise de vue avec mémorisation de l'autofocus

La mémorisation de l'autofocus (Mem. AF) peut être utilisée en mode , , , ou .

- 1** Visez avec l'appareil photo de telle sorte qu'un objet situé à la même distance focale que le sujet principal apparaisse au centre de la zone AF.
- 2** Enfoncez le déclencheur jusqu'à mi-course et appuyez sur la touche .
 - L'icône s'affiche et le témoin inférieur devient jaune.
- 3** Visez à nouveau avec l'appareil photo afin de composer la vue comme vous le souhaitez et effectuez la prise de vue.

Pour désactiver la mémorisation de l'autofocus

Appuyez sur la touche / .



- Lorsque vous réalisez des prises de vue avec le verrouillage de la mise au point ou la mémorisation de l'autofocus en utilisant l'écran LCD, il est conseillé de paramétrer [AiAF] sur [Arrêt] (p. 46) dans la mesure où il est plus facile pour l'appareil photo d'effectuer la mise au point uniquement à l'aide de la zone AF centrale.
- La mémorisation de l'autofocus est très pratique, car vous pouvez composer l'image sans toucher au déclencheur. En outre, la mémorisation de l'autofocus est conservée une fois l'image prise, ce qui vous permet de prendre une deuxième photo avec la même mise au point.

Mémorisation du paramètre d'exposition (Mem. Expo)



Mode de prise de vue

Vous pouvez régler l'exposition et la mise au point séparément, ce qui s'avère utile lorsque le contraste est trop fort entre le sujet et l'arrière-plan ou lorsqu'un sujet est à contre-jour.



Vous devez régler le flash en position []. La mémorisation d'exposition ne peut pas être réglée si le flash se déclenche.

- 1 Faites la mise au point sur la partie du sujet sur laquelle vous voulez mémoriser le paramètre d'exposition.**
- 2 Enfoncez le déclencheur jusqu'à mi-course et appuyez sur la touche ISO.**
 - L'icône s'affiche.
- 3 Visez à nouveau avec l'appareil photo afin de composer la vue comme vous le souhaitez et appuyez à fond sur le déclencheur.**

Pour désactiver la mémorisation d'exposition

Appuyez sur la touche ISO.



- La mémorisation d'exposition peut également être réglée et désactivée en mode (p. 42).
- Lorsque vous employez le flash, vous pouvez utiliser la mémorisation d'exposition au flash.

Mémorisation du paramètre d'exposition au flash (Mémorisation d'exposition au flash)



Mode de prise de vue



Vous pouvez mémoriser l'exposition au flash de sorte que les paramètres d'exposition soient réglés correctement quelle que soit la composition de votre sujet.

- 1 Appuyez sur la touche et réglez-la sur (flash activé).**
- 2 Faites la mise au point sur la partie du sujet sur laquelle vous voulez mémoriser le paramètre d'exposition au flash.**
- 3 Enfoncez le déclencheur jusqu'à mi-course et appuyez sur la touche ISO.**
 - Le flash se déclenche une première fois et s'affiche.
- 4 Visez à nouveau avec l'appareil photo afin de composer la vue comme vous le souhaitez et appuyez à fond sur le déclencheur.**

Pour désactiver la mémorisation d'exposition au flash Appuyez sur la touche ISO.

Passage d'un mode de mesure à un autre





Mode de prise de vue  

1 Menu FUNC. * (Evaluative).



Reportez-vous à la section *Menus et paramètres* (p. 25).

*Paramètre par défaut.

- Utilisez la touche  ou  pour sélectionner le mode de mesure, puis appuyez sur la touche **FUNC./SET**.



Modes de mesure

	Evaluative	Ce mode est adapté aux conditions de prise de vue standard, y compris les scènes éclairées à contre-jour. L'appareil photo divise les images en plusieurs zones afin d'effectuer la mesure. Il évalue les conditions d'éclairage complexes, telles que la position du sujet, la luminosité, la lumière directe et le contre-jour, puis ajuste les paramètres pour une exposition correcte du sujet principal.
	Prédominance centrale	Avec ce mode, la moyenne de la mesure de la lumière pour l'image entière est calculée, mais l'accent est placé sur le sujet au centre.
	Spot	Mesure la zone à l'intérieur du cadre de mesure spot au centre de l'écran LCD. Utilisez ce paramètre pour régler l'exposition sur le sujet placé au centre de l'écran.

Vous pouvez définir une vitesse d'obturation lente pour éclaircir les sujets sombres.

1 Menu (Enreg.) ► [Obtur. Lent] ► [Marche].

Reportez-vous à la section *Menus et paramètres* (p. 26).

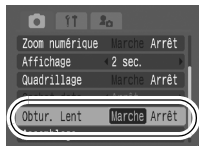

2 Menu FUNC. ► * (Correction d'exposition). ►

Reportez-vous à la section *Menus et paramètres* (p. 25).

*Paramètre par défaut.



3 Utilisez la touche ← ou → pour sélectionner la vitesse d'obturation ►

- Plus la valeur est élevée, plus l'image est lumineuse et inversement.
- Si vous appuyez sur la touche **MENU** à ce stade, vous revenez à l'écran de réglage de la correction d'exposition.





La nature des capteurs d'image CCD est telle que les parasites présents dans l'image enregistrée augmentent à des vitesses d'obturation lentes. Toutefois, cet appareil photo applique un traitement spécial aux images prises à des vitesses d'obturation inférieures à 1,3 seconde afin d'éliminer les parasites et de produire des images de grande qualité. Un certain laps de temps peut néanmoins être nécessaire avant de pouvoir prendre l'image suivante.



- Utilisez l'écran LCD pour vérifier que l'image a été enregistrée avec la luminosité souhaitée.
- Évitez de faire bouger l'appareil photo lorsque la vitesse d'obturation est lente. Fixez l'appareil sur un trépied pour prendre les photos.
- L'utilisation du flash peut entraîner une surexposition de l'image. Dans ce cas, réglez le flash en position .
- Les options suivantes ne sont pas disponibles :
 - Correction d'exposition
 - Mesure
 - Mem. Expo
 - Mémorisation d'exposition au flash
 - Vitesse ISO : Auto, Sens. ISO élevée auto
 - Flash : Auto, Réduc auto yeux rouges



En principe, le paramètre de balance des blancs **AWB** (Auto) sélectionne la balance optimale. Si le paramètre **AWB** ne parvient pas à produire des couleurs naturelles, modifiez la balance des blancs à l'aide d'un paramètre adapté à la source de lumière.

1 Menu FUNC. ► **AWB** * (Auto).

Reportez-vous à la section *Menus et paramètres* (p. 25).

*Paramètre par défaut.

- Utilisez la touche ◀ ou ▶ pour sélectionner un paramètre de balance des blancs, puis appuyez sur la touche **FUNC./SET**.



Paramètres de balance des blancs

	Auto	Les paramètres sont définis automatiquement par l'appareil photo
	Lum. Naturel.	Pour des prises de vue en extérieur par beau temps
	Ombragé	Pour des prises de vue par temps couvert, sous un ciel ombragé ou dans la pénombre
	Lum.Tungsten	Pour des prises de vue sous un éclairage par lampes à incandescence ou par ampoules fluorescentes de longueur d'onde 3
	Lum.Fluo	Pour des prises de vue sous un éclairage fluorescent blanc-chaud, blanc-froid ou blanc-chaud (longueur d'onde 3)
	Lum.Fluo H	Pour des prises de vue sous un éclairage fluorescent de type lumière du jour ou sous un éclairage fluorescent de type lumière du jour de longueur d'onde 3
	Personnalisé	Pour des prises de vue avec les données de balance des blancs optimales mémorisées dans l'appareil photo pour un objet de couleur blanche, tel qu'une feuille de papier ou un tissu blanc



Utilisation de la balance des blancs personnalisée

Vous pouvez définir une balance des blancs personnalisée afin d'obtenir le réglage optimal pour les conditions de prise de vue en faisant en sorte que l'appareil photo évalue un objet (tel qu'une feuille de papier ou un tissu blanc) ou une carte grise de qualité photo que vous souhaitez définir comme couleur blanche standard.

Il est notamment recommandé d'effectuer une mesure de balance des blancs personnalisée dans les cas suivants, que le paramètre **AWB** (Auto) a du mal de détecter correctement.

- Prise de vue en gros plan
- Prise de vue de sujets de couleur monotone (tels que le ciel, la mer ou une forêt)
- Prise de vue avec une source lumineuse spéciale (telle qu'une lampe à vapeur de mercure)

1 Menu FUNC. ► **AWB** * (Auto) ► **AWB** (Personnalisé).

Reportez-vous à la section
Menus et paramètres (p. 25).

* Paramètre par défaut.



2 Visez une feuille de papier blanc ou un tissu blanc avec l'appareil photo et appuyez sur **(MENU)**.

- Assurez-vous que l'image blanche remplit entièrement le cadre central.





- Il est recommandé de régler le mode de prise de vue sur  et le paramètre de correction d'exposition sur $[\pm 0]$ avant de définir une balance des blancs personnalisée.

La balance des blancs correcte risque de ne pas être obtenue lorsque le paramètre d'exposition est incorrect (les images apparaissent entièrement noires ou blanches).

- Effectuez la prise de vue avec les mêmes paramètres que lors de la lecture des données de balance des blancs. Si les paramètres diffèrent, il se peut que la balance des blancs optimale ne soit pas définie.

Veillez plus particulièrement à ne pas modifier les éléments suivants.

- Vitesse ISO
- Flash

Il est recommandé d'activer ou de désactiver le flash. Si le flash se déclenche lors de la lecture des données de balance des blancs et qu'il est réglé sur  (Auto) ou  (Réduc auto yeux rouges), prenez soin d'utiliser également le flash lors de la prise de vue.

- Dans la mesure où les données de balance des blancs ne peuvent pas être lues en mode Assemblage, définissez préalablement la balance des blancs dans un autre mode de prise de vue.
- L'appareil photo conservera le paramètre de balance des blancs personnalisé enregistré même si vous rétablissez ses paramètres par défaut (p. 31).

Prise de vue dans un mode Mes couleurs



Mode de prise de vue



Vous pouvez changer l'aspect des photos que vous prenez.

Paramètres Mes couleurs

	Sans Mes coul.	Effectue un enregistrement normal.
	Eclatant	Souligne le contraste et la saturation des couleurs pour des prises de vue en couleurs vives.
	Neutre	Atténue le contraste et la saturation des couleurs pour des prises de vue en nuances neutres.
	Sepia	Enregistre des images avec des tons sépia.
	Noir et blanc	Enregistre des photos en noir et blanc.
	Film positif	Cette option vous permet de rendre les couleurs rouge, verte ou bleue plus intenses comme les effets Rouge vif, Vert vif ou Bleu vif. Elle peut produire des couleurs naturelles et intenses comme celles obtenues sur un film positif.
	Ton chair + clair*	Cette option permet d'éclaircir les tons chair.
	Ton chair + sombre*	Cette option permet d'assombrir les tons chair.
	Bleu vif	Utilisez cette option pour accentuer les teintes bleues. Les sujets de couleur bleue, tels que le ciel ou l'océan, sont ainsi plus vifs.
	Vert vif	Utilisez cette option pour accentuer les teintes vertes. Les sujets de couleur verte, tels que les montagnes, les nouvelles pousses, les fleurs et les pelouses, sont ainsi plus vifs.
	Rouge vif	Utilisez cette option pour accentuer les teintes rouges. Les sujets de couleur rouge, tels que les fleurs ou voitures, sont ainsi plus vifs.
	Couleur perso.	Utilisez cette option pour régler le contraste, la netteté, la saturation ou la balance des couleurs entre les tons rouge, vert, bleu et chair*. Elle permet d'effectuer des ajustements subtils, par exemple en rendant les couleurs bleues plus vives ou celles des visages plus lumineuses.

* Si l'image contient des couleurs proches de la couleur chair, celles-ci sont également changées.

* Il est possible que vous n'obteniez pas les résultats attendus en fonction de la couleur de la peau.

1 Menu FUNC. ► * (Sans Mes coul.).

Reportez-vous à la section *Menus et paramètres* (p. 25).

* Paramètre par défaut.

- Utilisez la touche ◀ ou ▶ pour sélectionner un mode Mes couleurs.

● En mode

Reportez-vous à la section *Réglage de l'appareil photo sur le mode Couleur perso.* (p. 58).

● Lorsque vous n'êtes pas en mode

Appuyez sur la touche **FUNC./SET** pour revenir à l'écran de prise de vue.



2 Prenez une photo.

Réglage de l'appareil photo sur le mode Couleur perso.

Ce mode permet de régler le contraste, la netteté, la saturation et la balance des couleurs pour les tons rouge, vert, bleu et chair.

1 Menu FUNC. ► * (Sans Mes coul.)

► (Couleur perso.)

► -

Reportez-vous à la section *Menus et paramètres* (p. 25).

* Paramètre par défaut.



2 Utilisez la touche ▲ ou ▼ pour sélectionner [Contraste], [Netteté], [Saturation], [Rouge], [Vert], [Bleu] ou [Ton chair] et la touche ◀ ou ▶ pour régler le paramètre.

- La couleur modifiée s'affiche.



Sélectionnez Réglez-la une catégorie





3



- Le réglage est ainsi terminé.
- Si vous appuyez sur la touche **MENU** à ce stade, vous revenez à l'écran dans lequel vous pouvez sélectionner un mode Mes couleurs.

Modification des couleurs







Mode de prise de vue    

Vous pouvez prendre des photos avec les couleurs d'origine transformées. Cette opération est possible sur les vidéos ainsi que les images fixes, ce qui vous permet de bénéficier d'effets vidéo ou photo pour la photographie.

Toutefois, selon les conditions de prise de vue, les images peuvent avoir l'air de manquer de netteté ou ne pas présenter la couleur attendue. Avant de prendre en photo des sujets importants, nous vous conseillons vivement de faire des essais de prise de vue et de vérifier les résultats.

Si vous réglez [Enreg. Origin.] (p. 63) sur [Marche] lorsque vous photographiez une image fixe, vous pouvez enregistrer l'image d'origine ainsi que celle transformée.

 	<p>Couleur contrastée</p>	<p>Utilisez cette option pour conserver uniquement la couleur spécifiée sur l'écran LCD et transformer toutes les autres en noir et blanc.</p>
 	<p>Permuter couleur</p>	<p>Utilisez cette option pour remplacer une couleur donnée de l'écran LCD par une autre. La couleur spécifiée ne peut être remplacée que par une seule autre couleur ; vous ne pouvez pas choisir plusieurs couleurs.</p>



La vitesse ISO augmente avec certains paramètres, ce qui peut accroître les « parasites » dans l'image.

Prise de vue en mode Couleur contrastée

1 Photos : Menu FUNC. ► * (Auto) ►

 * (Enfants & animaux) ► 

►  (Couleur contrastée).

Vidéos : Menu FUNC. ► * (Standard)

►  (Couleur contrastée).

Reportez-vous à la section *Menus et paramètres* (p. 25).

*Paramètre par défaut.



Photos



Vidéos

2 .

- Le mode Couleur contrastée est activé.

3 .

- L'appareil photo passe en mode d'entrée couleur et l'écran alterne entre l'image d'origine et l'image en mode Couleur contrastée (en utilisant la couleur définie auparavant).



4 **Visez le sujet avec l'appareil photo de façon à ce que la couleur que vous voulez conserver s'affiche au centre de l'écran LCD et appuyez sur la touche ◀.**

- Vous ne pouvez spécifier qu'une seule couleur.
- Vous pouvez utiliser la touche ▲ ou ▼ pour spécifier la gamme de couleurs à conserver.
 - -5 : prend uniquement la couleur que vous voulez conserver.
 - +5 : prend également les couleurs proches de celle que vous voulez conserver.

5 **Appuyez sur pour terminer le réglage, puis prenez la photo.**



- La couleur contrastée par défaut est le vert.
- Il est possible que vous n'obteniez pas les résultats attendus si, après avoir sélectionné le mode d'entrée couleur, vous utilisez le flash ou changez les paramètres de balance des blancs ou de mesure.
- La couleur contrastée choisie est conservée même si l'appareil photo est mis hors tension.

Prise de vue en mode Permuter couleur

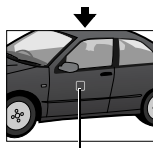
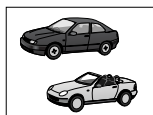

Couleur d'origine
(Avant permutation)

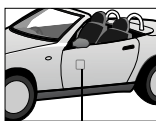

Couleur souhaitée
(Après permutation)

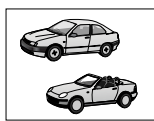

1 Photos : Menu FUNC. ► * (Auto)

► * (Enfants & animaux) / ►

► (Permuter couleur).

Vidéos : Menu FUNC. ► * (Standard)

► (Permuter couleur).

Reportez-vous à la section *Menus et paramètres* (p. 25).

*Paramètre par défaut.



Photos



Vidéos

2

- Le mode Permuter couleur est activé.

3

- L'appareil photo passe en mode d'entrée couleur et l'écran alterne entre l'image d'origine et l'image en mode Permuter couleur (en utilisant la couleur définie auparavant).

**4**

Visez le sujet avec l'appareil photo de façon à ce que la couleur d'origine s'affiche au centre de l'écran LCD et appuyez sur la touche ← .

- Vous ne pouvez spécifier qu'une seule couleur.
- Vous pouvez utiliser la touche ↑ ou ↓ pour spécifier la gamme de couleurs à permuter.
 - -5 : prend uniquement la couleur que vous voulez permuter.
 - +5 : prend également les couleurs proches de celle que vous voulez permuter.

5

Visez le sujet avec l'appareil photo de façon à ce que la couleur souhaitée s'affiche au centre de l'écran LCD et appuyez sur la touche → .

- Vous ne pouvez spécifier qu'une seule couleur.

6

Appuyez sur  pour terminer le réglage, puis prenez la photo.



- Le paramètre par défaut du mode Permuter couleur transforme le vert en blanc.
- Il est possible que vous n'obteniez pas les résultats attendus si vous utilisez le flash.
- Les couleurs spécifiées dans le mode Permuter couleur sont conservées même si l'appareil photo est mis hors tension.

Modification de la méthode d'enregistrement de l'image d'origine

Lorsque vous photographiez des images fixes en mode Couleur contrastée ou Permuter couleur, vous pouvez définir si vous voulez ou non enregistrer l'image d'origine (avant transformation) et celle transformée.

1 Menu (Enreg.) ► [Enreg. Origin.] ► [Marche]/[Arrêt].

Reportez-vous à la section *Menus et paramètres* (p. 26).

- Si vous sélectionnez [Marche], les deux images sont numérotées consécutivement, en commençant par l'image d'origine.

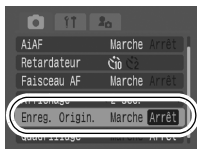















Lorsque [Enreg. Origin.] est réglé sur [Marche]

- Seule l'image transformée s'affiche sur l'écran LCD lorsque vous prenez une photo en mode Couleur contrastée ou Permuter couleur.
- L'image transformée est affichée sur l'écran LCD une fois que vous avez pris une photo en mode Couleur contrastée ou Permuter couleur. Si, à ce stade, vous effacez l'image, l'image d'origine ainsi que celle transformée sont effacées. Avant d'effacer un fichier, assurez-vous que vous souhaitez vraiment le supprimer.
- Dans la mesure où deux images sont enregistrées à chaque prise, le nombre de prises restant est à peu près égal à la moitié du nombre affiché lorsque cette fonction est réglée sur [Arrêt].



Augmentez la vitesse ISO pour utiliser une vitesse d'obturation en mode rapide lorsque vous voulez réduire l'impact des mouvements de l'appareil photo ou éviter d'avoir des sujets flous ou pour désactiver le flash lors de prises de vue dans des endroits sombres.

1 Appuyez sur la touche ISO et modifiez les paramètres.

- Faites défiler les vitesses  /  /  /  /  /  /  en appuyant chaque fois sur la touche ISO.
- Sélectionnez  (Auto) pour définir la vitesse ISO optimale en fonction du niveau de luminosité lors de la prise de vue. Dans la mesure où le paramètre de vitesse ISO est automatiquement augmenté dans les endroits sombres, l'appareil photo sélectionne une vitesse d'obturation plus rapide, ce qui diminue la probabilité de mouvement de l'appareil.
- Sélectionnez  (Sens. ISO élevée auto)* pour définir la sensibilité sur une valeur supérieure à celle du paramètre . Une vitesse d'obturation plus rapide est alors définie, ce qui diminue le risque de bougé de l'appareil photo ou les sujets flous, comparé au paramètre .
- * Il peut y avoir plus de parasites présents dans l'image enregistrée qu'avec le paramètre .
- Lorsque vous utilisez le mode de prise de vue  (Auto), vous pouvez uniquement sélectionner  ou .



Configuration de la fonction Rotation auto

Mode de prise de vue              

Votre appareil photo est équipé d'un détecteur d'inclinaison qui détecte l'orientation d'une vue prise avec l'appareil photo en position verticale et la fait pivoter automatiquement afin de rétablir l'orientation correcte sur l'écran LCD.

1 Menu **[Ff] (Configurer)** ► **[Rotation auto]** ► **[Marche]/[Arrêt]**.

Reportez-vous à la section *Menus et paramètres* (p. 26).

- Lors de la prise de vue, lorsque la fonction Rotation auto est réglée sur [Marche] et que l'écran LCD est en mode d'affichage détaillé, l'icône  (normal),  (l'extrémité droite est en bas) ou  (l'extrémité gauche est en bas) apparaît à l'écran.

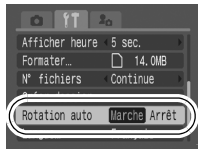

- Le bon fonctionnement de la rotation automatique n'est pas garanti lorsque l'appareil photo est orienté directement vers le haut ou le bas. Vérifiez que la flèche  pointe dans la bonne direction ; si ce n'est pas le cas, réglez la fonction Rotation auto sur [Arrêt].
- Même si la fonction Rotation auto est réglée sur [Marche], l'orientation des images téléchargées sur un ordinateur dépendra du logiciel utilisé pour le téléchargement.



- Lorsque vous tenez l'appareil en position verticale lors de la prise de vue, le détecteur d'inclinaison identifie la partie supérieure comme étant le « haut » et la partie inférieure comme étant le « bas ». Il règle ensuite les paramètres optimaux de balance des blancs, d'exposition et de mise au point pour la photographie verticale. Cette fonction est active quel que soit le réglage (Marche/Arrêt) de la fonction Rotation auto.
- Vous pouvez définir séparément la fonction Rotation auto pour les modes de prise de vue et de lecture.
 - Lorsque la fonction Rotation auto est réglée sur [Marche] en mode de prise de vue, l'orientation de l'appareil photo est enregistrée et l'orientation adéquate de l'image est automatiquement sélectionnée en mode de lecture.
 - Lorsque la fonction Rotation auto est réglée sur [Marche] en mode de lecture, les images sont pivotées en fonction de leur orientation adéquate sur l'écran LCD, selon l'orientation de l'appareil photo.

Vérification de la mise au point directement après la prise d'une photo



Mode de prise de vue



Vous pouvez vérifier la mise au point d'une image dès qu'elle est enregistrée.

1 Prenez une photo.

- L'image enregistrée s'affiche pendant environ 2 secondes (ou l'intervalle défini via la fonction Affichage p. 27).

2 Appuyez sur (ou) lorsque l'image est affichée.

- Le nombre de pressions sur la touche **DISP.** dépend des paramètres d'affichage de l'écran LCD (p. 67). Appuyez sur la touche **DISP.** plusieurs fois jusqu'à ce que l'écran ci-contre s'affiche.
- Éléments affichés.

- Mise au point activée : la zone AF de l'image prise s'affiche en vert et un cadre orange apparaît à l'intérieur du cadre auquel s'applique la mise au point.
- Mise au point désactivée : l'image prise s'affiche et un cadre orange apparaît au centre de l'image.
- Le contenu du cadre orange peut être vérifié en bas à droite.

Image enregistrée



Contenu du cadre orange

- Pour passer d'une zone AF à l'autre et changer la position d'affichage (p. 67), utilisez la touche **MENU** ou **FUNC./SET**.

Pour annuler : appuyez sur le déclencheur jusqu'à mi-course.





Passage d'une zone AF à une autre/ modification de la position d'affichage

1 Appuyez sur la touche .

- Si vous prenez une photo tandis que le mode AiAF est réglé sur [Marche] (p. 46) et que vous avez sélectionné une image contenant plusieurs zones AF, vous pouvez appliquer la mise au point à une zone AF différente chaque fois que vous appuyez sur la touche MENU.



2 Appuyez sur la touche et modifiez la position d'affichage à l'aide de la touche , , ou .

- L'appareil passe en mode de modification de la position d'affichage. Modifiez cette position à l'aide de la touche , ,  ou .
- Appuyez sur la touche **MENU** pour rétablir la position d'affichage standard. Si plusieurs zones AF sont sélectionnées dans une image, la mise au point passera d'une zone AF à l'autre.
- Appuyez à nouveau sur la touche **FUNC./SET** pour quitter le mode de modification de la position d'affichage.



- Vous pouvez supprimer une image en appuyant sur la touche  lorsque l'image est affichée, sauf en mode de modification de la position d'affichage (reportez-vous au *Guide en bref*, p. 12).
- Appuyez sur la touche **DISP.** pour modifier l'affichage de l'écran LCD comme suit.
Confirmation de la mise au point → Détaillé → Aucune information

Création d'une destination d'images (Dossier)



Mode de prise de vue



Vous pouvez créer à tout moment un nouveau dossier, dans lequel les images enregistrées seront automatiquement sauvegardées.

Créer nouveau dossier	Crée un nouveau dossier la prochaine fois que vous prenez des photos. Pour créer un dossier supplémentaire, insérez une autre marque.
Création auto	Vous pouvez également spécifier une date et une heure si vous voulez créer un nouveau dossier à l'aide d'une heure de prise de vue postérieure à la date et à l'heure spécifiées (p. 29).

Crée un dossier la prochaine fois que vous prenez des photos

1 Menu (Configurer)

► [Créer dossier].

Reportez-vous à la section *Menus et paramètres* (p. 26).



2 Utilisez la touche ← ou → pour ajouter une marque à côté de [Créer nouveau dossier] ► .

-  s'affiche sur l'écran LCD. Le symbole disparaît après la création du nouveau dossier.

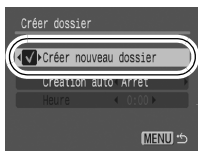

Réglage de la date ou de l'heure pour la création automatique d'un dossier

1 Menu (Configurer)

► [Créer dossier].

Reportez-vous à la section *Menus et paramètres* (p. 26).



2 Sélectionnez un jour pour l'option [Création auto] et une heure pour l'option

[Heure] ► (MENU).

-  s'affiche lorsque l'heure spécifiée arrive. Le symbole disparaît après la création du nouveau dossier.

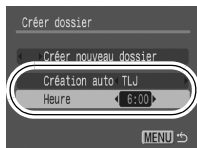

Il est possible d'enregistrer jusqu'à 2 000 images dans un dossier. Un nouveau dossier est automatiquement créé lorsque vous enregistrez davantage de photos, même si vous n'êtes pas en train de créer de nouveaux dossiers.

Réinitialisation du numéro des fichiers

Mode de prise de vue



Un numéro de fichier est automatiquement attribué à chaque image enregistrée. Vous pouvez sélectionner la façon dont les numéros de fichiers sont attribués.

1 Menu (Configurer) ► [N° fichiers] ► [Continue]/[Réinit. Auto].

Reportez-vous à la section *Menus et paramètres* (p. 26).







Fonction de réinitialisation des numéros de fichiers

Continue	Un numéro supérieur d'une unité au dernier numéro enregistré est attribué à l'image suivante. Cette option est pratique pour gérer toutes les images ensemble sur un ordinateur, car vous évitez la duplication du nom du fichier lorsque vous changez de dossier ou de carte mémoire.*
Réinit. Auto	Le numéro du dossier et de l'image est réinitialisé sur la valeur initiale (100-0001).* Cette option est utile pour gérer les images dossier par dossier.

*Lorsqu'une carte mémoire vierge est utilisée. Lorsqu'une carte mémoire contenant des données enregistrées est utilisée, le numéro à 7 chiffres du dernier dossier et de la dernière image enregistrés est comparé au dernier numéro de la carte et le plus grand des deux sert de base à la numérotation des nouvelles images.

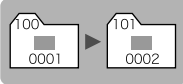
Numéros de fichier et de dossier

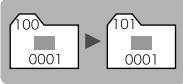
Les images enregistrées se voient attribuer des numéros de fichier consécutifs, de 0001 à 9 999, et les dossiers des numéros compris entre 100 et 999. Il est possible d'enregistrer jusqu'à 2 000 images dans un même dossier.

	Nouveau dossier créé	Carte mémoire remplacée par une autre
Continue	<p>Carte mémoire 1</p> 	<p>Carte mémoire 1 Carte mémoire 2</p> 
Réinit. Auto	<p>Carte mémoire 1</p> 	<p>Carte mémoire 1 Carte mémoire 2</p> 

- Il est possible que des images soient enregistrées dans un nouveau dossier lorsque l'espace disponible est insuffisant et ce, même si le nombre total d'images dans le dossier est inférieur à 2 000 dans la mesure où les types d'image suivants sont toujours enregistrés dans le même dossier.
 - Images d'une prise de vue en continu
 - Images prises à l'aide du retardateur (personnalisé)
 - Images prises en mode Assemblage
 - Images fixes prises en mode Couleur contrastée/Permuter couleur avec la catégorie [Enreg. Origin.] réglée sur [Marche]
- Il est impossible de lire les images lorsque les numéros de dossiers sont dupliqués ou que des numéros d'images apparaissent deux fois dans un dossier.
- Veuillez vous reporter au *Guide de démarrage des logiciels* pour obtenir des informations sur la structure des dossiers ou les types d'images.

Veillez également consulter le *Guide d'utilisation en bref de l'appareil photo* (p. 11).

🔍 Agrandissement des images

1 Déplacez la commande de zoom vers 🔍.

- **SET**  apparaît et une partie agrandie de l'image s'affiche.
- Les images peuvent être agrandies jusqu'à 10x environ.



Emplacement approximatif de la zone affichée

2 Utilisez la touche **←**, **→**, **↑** ou **↓** pour vous déplacer dans l'image.

- Si vous appuyez sur la touche **FUNC./SET** dans un affichage agrandi, l'appareil photo passe en mode de déplacement entre les images et l'icône **SET**  s'affiche. Vous pouvez utiliser la touche **←** ou **→** pour passer à l'image suivante ou précédente au même facteur d'agrandissement. Le mode de déplacement entre les images est annulé lorsque vous appuyez à nouveau sur la touche **FUNC./SET**.
- Vous pouvez modifier le facteur d'agrandissement à l'aide de la commande de zoom.

Pour annuler l'affichage agrandi

Déplacez la commande de zoom vers . (Vous pouvez également l'annuler immédiatement en appuyant sur la touche **MENU**.)



Les images de séquences vidéo et les images en mode de lecture d'index ne peuvent pas être agrandies.

Affichage des images par séries de neuf (lecture d'index)

1 Déplacez la commande de zoom vers .





- Il est possible de visualiser jusqu'à neuf images à la fois.
- Utilisez les touches , ,  ou  pour changer la sélection d'images.

Image sélectionnée



Vidéo

Passage d'une série de neuf images à une autre

La barre de saut apparaît lorsque vous déplacez la commande de zoom vers  en mode de lecture d'index et vous permet de passer d'une série de neuf images à une autre.

- Utilisez la touche  ou  pour afficher la série de neuf images précédente ou suivante.
- Maintenez la touche **FUNC./SET** enfoncée et appuyez sur  ou  pour passer à la première ou à la dernière série.







Barre de saut

Pour revenir au mode de lecture image par image

Déplacez la commande de zoom vers .

Saut de plusieurs images

Lorsque de nombreuses images sont enregistrées sur la carte mémoire, l'utilisation des cinq touches de recherche ci-dessous est pratique pour sauter des images et trouver l'objet recherché.

	Saut 10 images	Saute 10 images à la fois.
	Saut 100 images	Saute 100 images à la fois.
	Saut par date	Passes à la première image de chaque date de prise de vue.
	Aller à Vidéo	Passes à une vidéo.
	Aller à Dossier	Affiche la première image de chaque dossier.

1 **En mode de lecture image par image, appuyez sur la touche .**

- L'appareil photo passe en mode de recherche par saut.
- L'exemple affiché à l'écran varie légèrement en fonction de la touche de recherche.



Emplacement de l'image actuellement affichée.

Nombre d'images correspondant à la touche de recherche.

2 **Utilisez la touche ou pour sélectionner une touche de recherche, puis appuyez sur la touche ou .**

Pour revenir au mode de lecture image par image

Appuyez sur la touche **MENU**.

Lecture de vidéos



Il est impossible de lire des vidéos en mode de lecture d'index.



1 Affichez une vidéo et appuyez sur .

- Les images accompagnées d'une icône  sont des vidéos.



Panneau de commandes vidéo











Volume _____

(Réglez-le avec la touche  ou )

2 Sélectionnez (Lecture) et appuyez sur .

- La vidéo est interrompue si vous appuyez sur la touche **FUNC./SET** pendant la lecture. Elle reprend dès que vous appuyez à nouveau sur la touche.
- Lorsque la lecture est terminée, la vidéo s'arrête sur la dernière image affichée. Appuyez sur la touche **FUNC./SET** pour afficher le panneau de commandes vidéo.

Utilisation du panneau de commandes vidéo

	Arrête la lecture et retourne au mode de lecture image par image
	Imprimer (Une icône apparaît lorsqu'une imprimante est connectée. Reportez-vous au <i>Guide d'utilisation de l'impression directe</i> pour plus de détails.)
	Lire
	Lecture au ralenti (Vous pouvez utiliser la touche  pour ralentir la lecture ou la touche  pour l'accélérer.)
	Affiche la première image
	Image précédente (Déclenchement du retour rapide si vous maintenez la touche FUNC./SET enfoncée.)
	Image suivante (Déclenchement de l'avance rapide si vous maintenez la touche FUNC./SET enfoncée.)
	Affiche la dernière image
	Editer (Passage en mode d'édition vidéo.) (p. 75)



- Lorsque vous lisez une vidéo sur un téléviseur, utilisez les commandes de ce dernier pour régler le volume (p. 96).
- Le son ne peut pas être lu pendant la lecture au ralenti.

Édition de vidéos

Vous pouvez supprimer des parties des vidéos enregistrées.



Il est impossible de modifier les vidéos protégées et celles qui durent une seconde ou moins.







1 Sélectionnez  (Editer) dans le panneau de commandes vidéo et appuyez sur .



- Le panneau d'édition vidéo ainsi que la barre correspondante s'affichent.

Panneau d'édition vidéo



Barre d'édition vidéo

2 Utilisez la touche  ou  pour sélectionner  (Couper le début) ou  (Couper la fin) et la touche  ou  pour spécifier le point de coupure ().

- Pour vérifier une vidéo temporairement modifiée, sélectionnez  (Lire) et appuyez sur la touche **FUNC./SET**.
- Si vous sélectionnez  (Sortir), les modifications sont annulées et le panneau de commandes vidéo réapparaît.

3 Sélectionnez  (Sauvegarder) et appuyez sur .

4 Sélectionnez [**Nouv. Fichier**] ou [**Ecraser**] et appuyez sur .

- [Nouv. Fichier] enregistre la vidéo modifiée sous un nouveau nom de fichier. Les données d'origine demeurent inchangées.

Notez que si vous appuyez sur la touche **FUNC./SET** pendant la sauvegarde de la vidéo, cette dernière est annulée.

- [Ecraser] enregistre la vidéo modifiée sous son nom d'origine. Les données d'origine sont supprimées.
- S'il n'y a pas assez d'espace libre sur la carte mémoire, seule l'option [Ecraser] peut être sélectionnée.



L'enregistrement d'une vidéo modifiée peut nécessiter environ 3 minutes. Si la batterie se décharge au cours de l'opération, les séquences vidéo modifiées ne pourront pas être enregistrées. Lorsque vous modifiez des vidéos, il est conseillé d'utiliser une batterie complètement chargée ou le kit adaptateur secteur ACK-DC10 vendu séparément (p. 117).

Rotation des images à l'écran

Vous pouvez faire pivoter les images à l'écran dans le sens des aiguilles d'une montre selon un angle de 90° ou 270°.

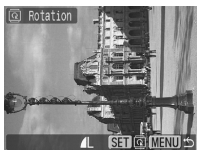

Original



90°



270°

1 Menu (Lecture) .

Reportez-vous à la section *Menus et paramètres* (p. 26).



2 Utilisez la touche **←** ou **→** pour sélectionner l'image à faire pivoter et appuyez sur pour la faire tourner.



- Faites défiler les orientations 90°/270° par rapport à la position initiale en appuyant chaque fois sur la touche **FUNC./SET**.
- Vous pouvez également sélectionner une image à l'aide de la molette de sélection tactile.
- Cette fonction peut également être définie en mode de lecture d'index.



- Il est impossible de faire pivoter les vidéos.
- Lorsque des images sont téléchargées sur un ordinateur, l'orientation des images pivotées par l'appareil photo dépend du logiciel utilisé pour le téléchargement.

Lecture avec des effets de transition

Vous pouvez sélectionner l'effet de transition affiché lorsque vous passez d'une image à l'autre.

 Off	Affichage standard.
	L'image affichée s'assombrit et l'image suivante s'éclaircit progressivement jusqu'à ce qu'elle soit affichée.
	Appuyez sur la touche ← pour afficher l'image précédente depuis la gauche et sur la touche → pour afficher l'image suivante depuis la droite.

1 Menu (Lecture) / .











Reportez-vous à la section *Menus et paramètres* (p. 26).



L'effet de transition ne s'affiche pas lorsque vous changez d'image lorsque la lecture des photos se fait depuis la carte mémoire.

Ajout d'effets avec la fonction Mes couleurs

Vous pouvez ajouter des effets aux images enregistrées (photos uniquement) à l'aide de la fonction Mes couleurs. Il est possible de sélectionner les effets Mes couleurs ci-dessous. Pour plus d'informations, reportez-vous à la [p. 57](#).

 Eclatant	 Ton chair + clair
 Neutre	 Ton chair + sombre
 Sepia	 Bleu vif
 Noir et blanc	 Vert vif
 Film positif	 Rouge vif

1 Menu (Lecture) .

Reportez-vous à la section *Menus et paramètres* ([p. 26](#)).



2 Utilisez la touche ou pour sélectionner une image, puis appuyez sur la touche .

- Vous pouvez également sélectionner une image à l'aide de la molette de sélection tactile.



3 Utilisez la touche ou pour sélectionner le type Mes couleurs, puis appuyez sur .

- L'image affichée prend en compte l'effet Mes couleurs.
- Vous pouvez déplacer la commande de zoom vers  pour vérifier l'image en lui appliquant un facteur d'agrandissement plus élevé. Pendant que l'image est agrandie, vous pouvez appuyer sur la touche **FUNC./SET** pour passer de l'image transformée avec l'effet Mes couleurs à l'image d'origine non transformée.



4 Sélectionnez [OK] et

appuyez sur .

- La nouvelle image enregistrée, transformée avec l'effet Mes couleurs, sera la dernière de la liste.
- Pour continuer d'ajouter des effets à d'autres images, répétez les procédures à partir de l'étape 2.



5 Appuyez sur et sélectionnez [Oui] ou [Non], puis appuyez sur



- Si vous sélectionnez [Oui], l'image transformée avec l'effet Mes couleurs est affichée. Si vous sélectionnez [Non], vous revenez au menu Lecture.



- La fonction Mes couleurs ne marche pas si l'espace est insuffisant sur la carte mémoire.
- Bien que les effets Mes couleurs puissent être ajoutés autant de fois que vous le voulez à une image, la qualité de l'image se dégradera progressivement à chaque application et vous risquez de ne pas obtenir les couleurs voulues.
- Les couleurs des images prises avec la fonction Mes couleurs (p. 57) en mode de prise de vue et des images éditées avec cette fonction en mode de lecture peuvent différer légèrement.

Ajout de mém. vocaux aux images

Vous pouvez ajouter des mém. vocaux (d'une durée maximale d'une minute) à une image en mode de lecture (y compris en mode de lecture image par image et lecture d'index). Les données audio sont enregistrées au format WAVE.

1 Menu (Lecture) .

Reportez-vous à la section *Menus et paramètres* (p. 26).



2 Utilisez la touche **←** ou **→** pour sélectionner l'image à laquelle joindre un mém. vocal et appuyez sur .

- Vous pouvez également sélectionner une image à l'aide de la molette de sélection tactile.
- Le panneau de commandes des mém. vocaux s'affiche.

3 Sélectionnez (Enregistrer) et appuyez sur



- Le temps écoulé et le temps restant s'affichent.
- Appuyez sur la touche **FUNC./SET** pour interrompre l'enregistrement. Appuyez de nouveau sur cette touche pour le reprendre.
- Il est possible d'ajouter jusqu'à une minute d'enregistrement à chaque image.







Panneau de commandes des mém. vocaux

Temps écoulé/
Temps restant

Volume _____
(Réglez-le avec la
touche **↑** ou **↓**)

Panneau de commandes des mém. vocaux

	Sortir
	Enregistrer
	Pause
	Lire
	Effacer
	Sélectionnez [Effacer] dans l'écran de confirmation et appuyez sur la touche FUNC./SET .



- Il n'est pas possible d'ajouter des mém. vocaux à des vidéos.
- Les mém. vocaux des images protégées ne peuvent pas être effacés.

Lecture automatique (diaporamas)

Lecture automatique d'images de la carte mémoire.

*Les paramètres des images des diaporamas reposent sur la norme DPOF (Digital Print Order Format) (p. 90).

	Toutes vues	Lit toutes les images de la carte mémoire dans l'ordre.
	Date	Lit les images portant une date spécifique dans l'ordre.
	Dossier	Lit les images d'un dossier spécifique dans l'ordre.
	Vidéos	Lit uniquement les fichiers vidéo dans l'ordre.
	Photos	Lit uniquement les photos dans l'ordre.
	Perso. 1-3	Lit les images sélectionnées pour chaque diaporama, Personnalisé 1, Personnalisé 2 ou Personnalisé 3, dans l'ordre (p. 86).

1 Menu (Lecture) .

Reportez-vous à la section *Menus et paramètres* (p. 26).

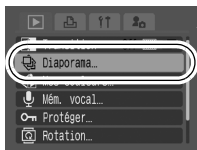

2 Sélectionnez , , , , ou - - .

● Dans le cas de ou , sélectionnez la date ou le dossier des images à lire (p. 85).

● Dans le cas de , ou , sélectionnez les images à lire (p. 86).

● Si vous voulez ajouter un effet de transition aux images lues, utilisez la touche pour sélectionner [Effet] et sélectionnez le type d'effet à l'aide de la touche ou (voir page suivante).







3 Sélectionnez [Débuter] et appuyez sur .

- Les fonctions suivantes sont disponibles pendant les diaporamas.
 - Interruption et reprise du diaporama : appuyez sur la touche **FUNC./SET**.
 - Avance et retour rapide du diaporama : appuyez sur la touche **←** ou **→** (maintenez la touche enfoncée pour passer plus rapidement d'une image à l'autre).
 - Arrêt du diaporama : appuyez sur la touche **MENU**.



Effets de transition

Vous pouvez sélectionner l'effet de transition utilisé lors du remplacement d'une image par une autre.

	Affichage standard.
	La nouvelle image s'éclaircit progressivement et se déplace de bas en haut.
	La nouvelle image apparaît d'abord sous la forme d'une croix, puis s'élargit progressivement pour s'afficher entièrement.
	Des parties de l'image se déplacent horizontalement, puis l'image s'élargit pour s'afficher entièrement.



En mode de lecture image par image (affichage d'une image fixe), vous pouvez démarrer un diaporama à partir de l'image affichée en maintenant la touche **FUNC./SET** enfoncée tout en appuyant sur la touche . Veuillez noter que si vous le faites alors que la dernière image prise est affichée, le diaporama démarre à partir de la première image portant la même date.

Sélection d'une date ou d'un dossier d'images pour la lecture (/)

1 Sélectionnez  ou , puis appuyez sur .

2 Utilisez la touche  ou  pour sélectionner la date ou le dossier à lire et appuyez sur .



Date



Dossier

Sélection d'images pour la lecture (1-3)

Sélectionnez uniquement les images que vous souhaitez lire et enregistrez-les sous la forme d'un diaporama (Perso 1, 2 ou 3). Vous pouvez sélectionner jusqu'à 998 images. Celles-ci seront lues dans l'ordre de sélection.

1 Sélectionnez 1, 2 ou 3 et appuyez sur .

- Au départ, seule l'icône 1 s'affiche. Lorsque vous sélectionnez 1, l'icône est remplacée par 1 et 2 s'affiche. Les icônes 2 et 3 changent de la même manière lorsqu'elles sont sélectionnées.

2 Utilisez la touche ← ou → pour vous déplacer entre les images à lire et la touche pour les sélectionner ou les désélectionner.

- Vous pouvez également sélectionner une image à l'aide de la molette de sélection tactile.
- Vous pouvez également sélectionner des images en mode de lecture d'index.
- En appuyant sur la touche **MENU**, vous annulez le paramètre.

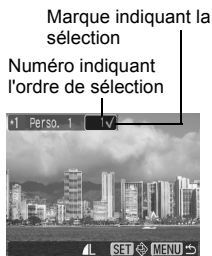

Sélection de toutes les images

- 1 Après avoir sélectionné 1-3 à l'étape 1 (p. 86), utilisez la touche ↑ pour sélectionner [Marquer], puis appuyez sur la touche **FUNC./SET**.
 - 2 Utilisez la touche ↑ pour sélectionner [Marquer], puis appuyez sur la touche **FUNC./SET**.
 - 3 Utilisez la touche → pour sélectionner [OK], puis appuyez sur la touche **FUNC./SET**.
- Pour désélectionner toutes les images, sélectionnez [Réinit.].

Ajustement des paramètres de durée de lecture et de répétition

●Durée lecture

Permet de définir la durée d'affichage de chaque image. Vous avez le choix entre 3*-10 sec., 15 sec. et 30 sec. La durée d'affichage peut varier légèrement en fonction de l'image.

* Paramètre par défaut.

●Répéter

Permet de définir si le diaporama s'arrête une fois que toutes les images ont été affichées ou continue jusqu'à ce que vous l'arrêtez.

1 Sélectionnez **[Régler]** et appuyez sur .

2 Sélectionnez **[Durée lecture]** ou **[Répéter]**, puis l'option souhaitée.

- En appuyant sur la touche **MENU**, vous annulez le paramètre.

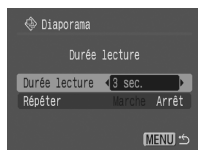

Protection des images

Vous pouvez protéger les images et les vidéos importantes contre un effacement accidentel.

1 Menu (Lecture) .

Reportez-vous à la section *Menus et paramètres* (p. 26).



2 Utilisez la touche ou pour sélectionner une image à protéger, puis appuyez sur .

- Appuyez à nouveau sur la touche **FUNC./SET** pour annuler le paramètre.
- Vous pouvez également sélectionner une image à l'aide de la molette de sélection tactile.
- Vous pouvez également protéger des images en mode de lecture d'index.



icône de protection

Effacement de toutes les images



- Notez qu'il est impossible de récupérer une image une fois qu'elle a été effacée. Avant d'effacer une image, assurez-vous que vous souhaitez vraiment la supprimer.
- Cette fonction ne permet pas d'effacer des images protégées.

1 Menu (Lecture) .

Reportez-vous à la section *Menus et paramètres* (p. 26).

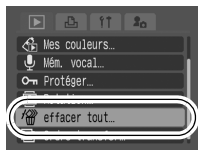

2 Sélectionnez [OK] et appuyez sur .

- Pour sortir au lieu de procéder à l'effacement, sélectionnez [Annuler].



Formatez la carte mémoire si vous souhaitez effacer non seulement les images, mais également toutes les données contenues sur la carte (p. 32).

Réglage des paramètres d'impression DPOF

Vous pouvez sélectionner les images à imprimer sur une carte mémoire et spécifier préalablement le nombre d'unités à imprimer à l'aide de l'appareil photo. Les paramètres utilisés sur l'appareil photo sont compatibles avec les normes DPOF (Digital Print Order Format). C'est extrêmement pratique pour imprimer sur une imprimante compatible avec la fonction d'impression directe ou pour envoyer des photos à un laboratoire de développement prenant en charge la norme DPOF.

Il est possible que l'icône  s'affiche pour une carte mémoire dont les paramètres d'impression ont été définis par un autre appareil photo compatible DPOF. Ces paramètres seront remplacés par ceux de votre appareil photo.

Sélection individuelle

- 1 Placez le sélecteur de mode en position (lecture) ► Menu  (Imprimer) ► [Sél. vues & quantité].**

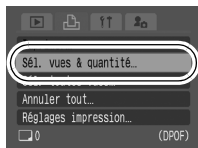

Reportez-vous à la section *Menus et paramètres* (p. 26).

- Sélectionnez [Annuler tout] pour annuler tous les paramètres d'impression des images.



- 2 Utilisez la touche ← ou → pour sélectionner les images à imprimer.**

- Les méthodes de sélection varient pour les paramètres Type d'impres. (p. 92).

-  (Standard) /  (Toutes)

Sélectionnez une image, appuyez sur la touche **FUNC./**

SET, puis sélectionnez le nombre de copies à imprimer (maximum 99) à l'aide de la touche **▲** ou **▼**.

Nombre de copies à imprimer



- (Index)

Sélectionnez une image, puis appuyez sur la touche **FUNC./SET** pour la sélectionner ou la désélectionner.

- Vous pouvez également sélectionner une image à l'aide de la molette de sélection tactile.
- Vous pouvez également sélectionner des images en mode de lecture d'index.
- Si une imprimante est connectée, la touche  s'allume en bleu lorsque vous sélectionnez les images. Vous pouvez commencer à imprimer à ce stade en appuyant sur la touche , en vérifiant que [Imprimer] est sélectionné et en appuyant sur la touche **FUNC./SET**.

Sélection de l'impression de l'index



Toutes les images d'une carte mémoire

1 Placez le sélecteur de mode en position (lecture) ► Menu (Imprimer) ► [Sél. toutes vues].

Reportez-vous à la section *Menus et paramètres* (p. 26).

- L'impression d'un exemplaire de chaque image est définie.
- Sélectionnez [Annuler tout] pour annuler tous les paramètres d'impression des images.
- Si une imprimante est connectée, la touche  s'allume en bleu une fois que vous avez appuyé sur la touche **FUNC./SET**. Vous pouvez commencer à imprimer à ce stade en appuyant sur la touche , en vérifiant que [Imprimer] est sélectionné et en appuyant sur la touche **FUNC./SET**.

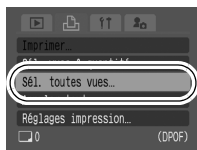

2 Sélectionnez [OK] et appuyez sur .



- Il est possible que les tirages obtenus avec certaines imprimantes ou effectués par certains laboratoires photo ne reflètent pas les paramètres d'impression spécifiés.
- Il est impossible de définir des paramètres d'impression pour les vidéos.



- Les images sont imprimées dans l'ordre en fonction du numéro du fichier.
- Il est possible de sélectionner jusqu'à 998 images.
- Lorsque [Type d'impres.] est réglé sur [Toutes], le nombre d'exemplaires à imprimer peut être défini. Lorsqu'il est réglé sur [Index], il ne peut pas être défini (un seul exemplaire est imprimé).

Réglage du style d'impression

Après avoir défini le style d'impression, sélectionnez les images à imprimer. Vous pouvez sélectionner les paramètres d'impression suivants.

*Paramètre par défaut

Type d'impres.	<input checked="" type="checkbox"/> Standard*	Imprime une image par page.
	<input type="checkbox"/> Index	Imprime les images sélectionnées ensemble à taille réduite sous la forme d'un index.
	<input checked="" type="checkbox"/> Toutes	Imprime les images dans les deux formats, standard et index.
<input checked="" type="checkbox"/> Date (Marche/Arrêt*)	Ajoute la date à l'impression.	
<input checked="" type="checkbox"/> Fichier No (Marche/Arrêt*)	Ajoute le numéro du fichier à l'impression.	
Réinit. DPOF (Marche*/Arrêt)	Efface tous les paramètres d'impression une fois les images imprimées.	

1 Placez le sélecteur de mode en position (lecture) ► Menu (Imprimer) ► [Réglages impression].

Reportez-vous à la section *Menus et paramètres* (p. 26).

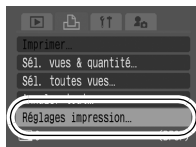

2 Sélectionnez [Type d'impres.], [Date], [Fichier No] ou [Réinit. DPOF], puis définissez les paramètres.



- Les paramètres Date et Fichier No varient en fonction du type d'impression sélectionné comme suit.
 - Index
Les paramètres [Date] et [Fichier No] ne peuvent pas être réglés sur [Marche] en même temps.
 - Standard ou Toutes
Les paramètres [Date] et [Fichier No] peuvent être réglés sur [Marche] en même temps. Les informations imprimables peuvent toutefois varier d'une imprimante à l'autre.
- Les dates intégrées dans  (mode d'impression de date de carte postale) (p. 37) sont imprimées même si le paramètre [Date] est réglé sur [Arrêt].
- Ne définissez pas la date dans les paramètres d'impression DPOF lorsque vous imprimez des images dont la date a été intégrée avec la fonction [Cachet date]. La date risque en effet d'être imprimée deux fois.
- La date s'imprime dans le style spécifié dans le menu [Date/Heure] (p. 29).

Réglage des paramètres de transfert DPOF

Vous pouvez utiliser l'appareil photo pour définir des paramètres pour les images avant de les télécharger sur un ordinateur. Pour obtenir des instructions sur le transfert d'images sur votre ordinateur, reportez-vous au *Guide de démarrage des logiciels*. Les paramètres utilisés sur l'appareil photo sont compatibles avec les normes DPOF (Digital Print Order Format).

Il est possible que l'icône  s'affiche pour une carte mémoire dont les paramètres de transfert ont été définis par un autre appareil photo compatible DPOF. Ces paramètres seront remplacés par ceux de votre appareil photo.

Sélection individuelle

1 Menu (Lecture) .

Reportez-vous à la section *Menus et paramètres* (p. 26).



2 Sélectionnez [demande] et appuyez sur .

- Sélectionnez [Réinit.] pour annuler tous les paramètres de l'ordre de transfert.

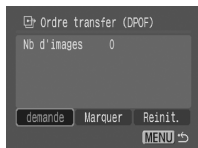

3

Utilisez la touche ← ou → pour sélectionner une image à transférer, puis appuyez sur la touche .

- Appuyez à nouveau sur la touche **FUNC./SET** pour désélectionner le paramètre.
- Vous pouvez également sélectionner une image à l'aide de la molette de sélection tactile.
- Vous pouvez également sélectionner des images en mode de lecture d'index.

Sélection du transfert



Toutes les images d'une carte mémoire

1 Menu  (Lecture) .

Reportez-vous à la section *Menus et paramètres* (p. 26).



2 Sélectionnez [Marquer] et appuyez sur .

- Sélectionnez [Réinit.] pour annuler tous les paramètres de l'ordre de transfert.



3 Sélectionnez [OK] et appuyez sur .



- Les images sont transférées dans l'ordre en fonction du numéro de fichier.
- Il est possible de sélectionner jusqu'à 998 images.

Visualisation des images sur un écran de télévision

Vous pouvez utiliser un téléviseur compatible vidéo en guise d'écran pour les prises de vue ou la lecture des images à condition qu'il soit connecté à l'appareil photo à l'aide du câble AV fourni.

1 Mettez l'appareil photo et le téléviseur hors tension.

2 Connectez le câble AV à la borne A/V OUT de l'appareil photo.

- Avec un ongle, ouvrez le couvercle de la borne DIGITAL par son bord supérieur et insérez complètement le câble AV.

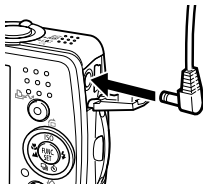

3 Branchez les autres extrémités du câble AV dans les prises d'entrée vidéo et audio du téléviseur.

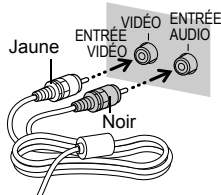

4 Allumez le téléviseur et passez en mode vidéo.

5 Mettez l'appareil photo sous tension.



Le signal de sortie vidéo peut être modifié (NTSC ou PAL) en fonction des normes des différents pays (p. 30). Le réglage par défaut varie selon les pays.

- NTSC : Japon, États-Unis, Canada, Taïwan et autres
- PAL : Europe, Asie (sauf Taïwan), Océanie et autres

Si le système vidéo est mal réglé, la sortie de l'appareil photo risque de ne pas s'afficher correctement.

Le menu Mon profil vous permet de personnaliser la première image et le son de départ, le son du déclencheur, le signal sonore et le son du retardateur. Vous pouvez modifier et enregistrer ces réglages de manière à personnaliser l'appareil photo en fonction de vos goûts personnels.

Modification des paramètres Mon profil

1 Menu (Mon profil) ► élément de menu.

Reportez-vous à la section *Menus et paramètres* (p. 26).



2 Sélectionnez les éléments que vous souhaitez définir.

- Sélectionnez [Thème] pour régler les mêmes paramètres pour tous.



Enregistrement des paramètres Mon profil

Il est possible d'ajouter les images enregistrées sur la carte mémoire et les nouveaux sons enregistrés en tant que paramètres Mon profil aux éléments de menu **[2]** et **[3]**. Vous pouvez également utiliser le logiciel fourni pour transférer sur votre appareil photo des images et des sons stockés sur votre ordinateur.



La restauration des paramètres Mon profil par défaut nécessite l'utilisation d'un ordinateur. Utilisez les logiciels fournis (ZoomBrowser EX/ImageBrowser) pour restaurer les paramètres par défaut de l'appareil photo.

- 1 Placez le sélecteur de mode en position (lecture) ► Menu **[2]** (Mon Profil) ► élément de menu à enregistrer.**

Reportez-vous à la section *Menus et paramètres* (p. 26).



- 2 Sélectionnez **[2]** ou **[3]** et appuyez sur **(DISP.)**.**



3 Sélectionnez une image ou enregistrez un son.

● Première image

Utilisez la touche ◀ ou ▶ ou la molette de sélection tactile pour sélectionner l'image à enregistrer et appuyez sur la touche **FUNC./SET**.



● Son départ, Signal sonore, Son retardateur et Son déclenc.

Sélectionnez (Enregistrer) et appuyez sur la touche **FUNC./SET**.

À la fin de l'enregistrement, sélectionnez (Enregistrer) et appuyez sur la touche **FUNC./SET**.

- L'enregistrement s'arrête automatiquement lorsque la durée d'enregistrement est écoulée.
- Pour le lire, sélectionnez (Lecture).
- Pour quitter au lieu d'enregistrer, appuyez sur (Sortir).



4 Sélectionnez [OK] et appuyez sur .

● Pour annuler l'enregistrement, sélectionnez [Annuler].



- Les éléments suivants ne peuvent pas être enregistrés en tant que paramètres Mon profil.
 - Vidéos
 - Sons enregistrés avec la fonction de mém. vocal (p. 81)
- Lorsqu'un nouveau paramètre Mon profil est ajouté, il efface le paramètre précédent.



Pour plus d'informations sur la création de données et leur ajout au menu Mon profil, reportez-vous au *Guide de démarrage des logiciels* fourni.

Appareil photo

L'appareil photo ne fonctionne pas.

L'appareil photo est hors tension.	● Appuyez sur la touche ON/OFF (<i>Guide en bref</i> p. 5).
Le couvercle du logement de la carte mémoire/ compartiment de la batterie est ouvert.	● Assurez-vous que le couvercle du logement de la carte mémoire/ compartiment de la batterie est bien fermé (<i>Guide en bref</i> p. 2).
La tension de la batterie est insuffisante (le message « Changer la batterie » s'affiche).	● Insérez une batterie entièrement chargée dans l'appareil photo (<i>Guide en bref</i> p. 2). ● Utilisez le kit adaptateur secteur ACK-DC10 (vendu séparément) (p. 117).
Mauvais contact entre l'appareil photo et les bornes de la batterie.	● Essuyez les bornes avec un chiffon doux avant de charger ou d'utiliser la batterie (p. 113).

L'appareil photo émet des sons.

L'orientation horizontale/ verticale de l'appareil photo a été modifiée.	● Le mécanisme d'orientation de l'appareil photo est en cours de fonctionnement. Il ne s'agit pas d'un dysfonctionnement.
--	---

Lors de la mise sous tension

Le message « Carte protégée » s'affiche.

La languette de protection contre l'écriture de la carte mémoire SD est en position « Protection contre l'écriture ».	● Faites glisser la languette vers le haut lorsque vous procédez à un enregistrement ou à un effacement sur la carte mémoire SD ou que vous la formatez (p. 115).
---	---

Le menu Date/Heure s'affiche.

La charge de la batterie lithium rechargeable intégrée est faible.	● Rechargez immédiatement la batterie intégrée (<i>Guide en bref</i> p. 4).
--	--

L'écran s'assombrit.

L'image affichée sur l'écran LCD s'assombrit lorsque le soleil ou une lumière vive donne directement dessus.

- Ce phénomène est normal sur les appareils de technologie CCD et ne constitue pas un dysfonctionnement. (Cette image n'est pas enregistrée lors de la prise d'images fixes, mais bien pour celle de vidéos.)

L'affichage tremblote.

L'affichage tremblote lors d'une prise de vue sous un éclairage fluorescent.

- Il ne s'agit pas d'un dysfonctionnement de l'appareil photo (le tremblement est enregistré dans les vidéos, mais pas dans les images fixes).

Une barre de lumière (rouge ou violette) s'affiche sur l'écran LCD.

Le sujet est trop clair.

- Ce phénomène est normal sur les appareils de technologie CCD et ne constitue pas un dysfonctionnement. Cette barre de lumière n'est pas enregistrée lors de la prise d'images fixes, mais bien pour celle de vidéos.



apparaît.

Une vitesse d'obturation lente a probablement été sélectionnée en raison d'un éclairage insuffisant.

- Augmentez la vitesse ISO (p. 64), réglez le flash sur un paramètre autre que  (flash désactivé) ou posez l'appareil photo sur un support (trépied, par exemple) (Guide en bref p. 9).



apparaît.

Cette icône s'affiche lors de l'utilisation d'une carte mémoire dont les paramètres d'impression ou de transfert ou la sélection des images du diaporama ont été définis par un autre appareil photo compatible DPOF.

- Notez que ces paramètres seront remplacés par ceux de votre appareil photo (p. 86, 90).

Des parasites apparaissent./Les mouvements du sujet sont irréguliers.



L'appareil photo éclaircit automatiquement l'image affichée sur l'écran LCD pour la rendre plus visible lors de prises de vue dans des endroits sombres (p. 17).

- Cela n'a aucune incidence sur l'image prise.

Prise de vue

L'appareil photo n'enregistre pas.

Le sélecteur de mode est en position  (lecture).

- Placez le sélecteur de mode en position  ou  (*Guide en bref* p. 6).

Le flash est en train de se charger.

- Le témoin devient orange une fois le flash chargé. Vous pouvez alors prendre la photo (p. 22).

La carte mémoire est pleine.

- Insérez une nouvelle carte mémoire (*Guide en bref* p. 2).
- Si nécessaire, téléchargez les images sur un ordinateur et effacez-les de la carte mémoire pour libérer de l'espace.

La carte mémoire n'est pas formatée correctement.

- Formatez la carte mémoire (p. 32).
- Si le reformatage ne résout pas le problème, il se peut que les circuits logiques de la carte mémoire soient endommagés. Dans ce cas, veuillez vous adresser au centre d'assistance Canon le plus proche.

La carte mémoire SD est protégée contre l'écriture.

- Faites glisser la languette de protection contre l'écriture de la carte mémoire SD vers le haut (p. 115).

L'image est floue ou la mise au point est mauvaise.

Le paramètre Faisceau AF est réglé sur [Arrêt].

- Dans les endroits sombres où il est difficile pour l'appareil photo d'effectuer la mise au point, le faisceau AF s'allume pour vous aider à faire la mise au point. Dans la mesure où il ne se déclenche pas lorsqu'il est désactivé, réglez-le sur [Marche] pour l'activer (p. 27). Prenez soin de ne pas obstruer le faisceau AF avec la main lorsque vous l'utilisez.

L'appareil photo bouge lorsque vous appuyez sur le déclencheur.

- Le réglage du retardateur sur  (2 secondes) retarde le relâchement du déclencheur de 2 secondes, ce qui laisse à l'appareil photo le temps de se stabiliser et permet d'éviter les images floues (p. 38). Vous pouvez obtenir des résultats encore meilleurs en plaçant l'appareil photo sur une surface stable ou en utilisant un trépied.

Le sujet est en dehors de la plage de mise au point.

- Prenez le sujet en photo à la distance de prise de vue correcte (p. 121).

La mise au point sur le sujet est difficile.

- Utilisez le verrouillage de la mise au point ou la mémorisation de l'autofocus pour prendre la photo (p. 47).

Le sujet de l'image enregistrée est trop sombre.

La lumière est insuffisante pour la prise de vue.

- Réglez le flash sur  (flash activé) (*Guide en bref* p. 9).

Le sujet est en sous-exposition, car l'environnement est trop clair.

- Réglez la correction d'exposition sur une valeur positive (+) (p. 51).
- Utilisez la fonction de mémorisation d'exposition automatique ou de mesure spot (p. 48, 50).









Le flash n'atteint pas le sujet, qui est trop éloigné.

- Lorsque vous utilisez le flash intégré, prenez le sujet en photo à une distance de prise de vue correcte (p. 122).
- Augmentez la vitesse ISO, puis prenez la photo (p. 64).

Le sujet sur l'image enregistrée est trop clair ou l'image clignote en blanc.

Le sujet est trop près, ce qui rend le flash trop puissant.	● Lorsque vous utilisez le flash intégré, prenez le sujet en photo à une distance de prise de vue correcte (p. 122).
Le sujet est en surexposition, car l'environnement est trop sombre.	● Réglez la correction d'exposition sur une valeur négative (-) (p. 51). ● Utilisez la fonction de mémorisation d'exposition automatique ou de mesure spot (p. 48, 50).
La lumière donnant directement sur l'appareil photo ou réfléchi par le sujet est trop forte.	● Modifiez l'angle de prise de vue.
Le flash est activé.	● Réglez le flash sur  (flash désactivé) (Guide en bref p. 9).

L'image contient des parasites.



La vitesse ISO est trop élevée.	● Des vitesses ISO plus élevées et le paramètre  (Sens. ISO élevée auto) peuvent augmenter les parasites. Pour une meilleure qualité d'image, sélectionnez une vitesse ISO aussi faible que possible (p. 64). ● Dans les modes  ,  ,  ,  ,  ,  ,  et  , la vitesse ISO augmente, ce qui peut provoquer l'apparition de parasites.
---------------------------------	---

Des points blancs apparaissent sur l'image.

La lumière du flash a mis en évidence des particules de poussière ou des insectes en suspension dans l'air. Cela se remarque plus particulièrement en cas de prise de vue avec le grand angle.	● Il s'agit d'un phénomène se produisant avec les appareils photo numériques, qui ne constitue pas un dysfonctionnement.
--	--

Les yeux sont rouges.

Les yeux reflètent la lumière lorsque le flash est utilisé dans des endroits sombres.

- Utilisez le mode  (Réduc auto yeux rouges) ou  (Réduction yeux rouges) (*Guide en bref* p. 9). Pour que ce mode soit efficace, les sujets doivent directement faire face à la lampe atténuateur d'yeux rouges. Demandez-leur de regarder la lampe bien en face.
- Les résultats seront encore meilleurs en augmentant l'éclairage intérieur ou en vous rapprochant des sujets. L'obturateur ne s'active qu'environ 1 seconde après la lampe atténuateur d'yeux rouges afin d'améliorer l'effet obtenu.

La prise de vue en continu ralentit.

Les performances de la carte mémoire ont diminué.

- Pour améliorer les performances de la prise de vue en continu, il est conseillé de formater la carte mémoire dans l'appareil photo après avoir enregistré toutes les images sur un ordinateur (p. 32).

L'enregistrement des images sur la carte mémoire prend du temps.

La carte mémoire a été formatée dans un autre appareil photo.

- Utilisez une carte mémoire formatée dans votre appareil photo (p. 32).

L'objectif ne se rétracte pas.

Le couvercle du logement de la carte mémoire/ compartiment de la batterie a été ouvert alors que l'appareil photo était sous tension.

- Fermez d'abord le couvercle du logement de la carte mémoire/ compartiment de la batterie, puis mettez l'appareil photo sous tension, puis à nouveau hors tension (*Guide en bref* p. 2).

Réalisation de vidéos

Il arrive que la durée d'enregistrement ne s'affiche pas correctement ou que la prise de vue s'interrompe de manière imprévue.

Les types de cartes mémoire suivants sont utilisés.

- Cartes à enregistrement lent
- Cartes formatées sur un ordinateur ou sur un autre appareil photo
- Cartes sur lesquelles des images ont été enregistrées et effacées à de nombreuses reprises

● Même si la durée d'enregistrement ne s'affiche pas correctement pendant la prise, la vidéo sera bien enregistrée sur la carte mémoire. La durée d'enregistrement s'affichera correctement si vous formatez la carte mémoire dans cet appareil (sauf s'il s'agit d'une carte mémoire à enregistrement lent) (p. 32).

"!" s'est affiché sur l'écran LCD en rouge et la prise de vue s'est automatiquement arrêtée.

La mémoire intégrée de l'appareil photo ne contient pas assez d'espace.

- Essayez les procédures suivantes.
 - Formatez la carte avec un formatage simple avant de prendre la photo (p. 32).
 - Diminuez le nombre de pixels d'enregistrement ou la cadence (Nb im./sec.) (p. 43).
 - Utilisez une carte mémoire à vitesse élevée (SDC-512MSH, etc.).

Le zoom ne fonctionne pas.

La commande de zoom a été actionnée pendant une prise de vue en mode vidéo.

- Actionnez le zoom avant la prise de vue en mode Vidéo (*Guide en bref* p. 9). Notez que le zoom numérique est disponible pendant la prise de vue, mais uniquement en mode vidéo Standard (p. 35).

Lecture impossible.

Vous avez tenté de lire des images prises avec un autre appareil photo ou des images modifiées avec un ordinateur.

- Les images en provenance d'un ordinateur ne peuvent être lues que si elles sont introduites dans l'appareil photo à l'aide du logiciel ZoomBrowser EX ou ImageBrowser fourni.

Le nom de fichier a été modifié avec un ordinateur ou l'emplacement du fichier a changé.

- Définissez le nom ou l'emplacement du fichier conformément au format/à la structure des fichiers de l'appareil photo. (Pour plus d'informations, reportez-vous au *Guide de démarrage des logiciels*.)

Les vidéos ne peuvent pas être éditées.

Certaines vidéos prises avec un autre appareil photo ne peuvent pas être éditées.

Les vidéos ne sont pas lues correctement.

Les vidéos enregistrées avec un nombre élevé de pixels d'enregistrement et des cadences élevées peuvent s'interrompre momentanément lorsqu'elles sont lues sur des cartes mémoire à lecture lente.

Vous pouvez éventuellement constater des défauts d'image et de son si vous lisez une vidéo sur un ordinateur qui n'est pas assez puissant.

Il est possible que les vidéos enregistrées avec le paramètre  Cadence élevée et le format de signal vidéo PAL soient lues sur un téléviseur ou un magnétoscope à une cadence inférieure à celle de l'enregistrement. Vous pouvez lire chaque image à l'aide de la lecture au ralenti.

- Pour vérifier les images à la cadence d'origine, il est recommandé de lire la vidéo sur l'écran LCD de l'appareil photo ou sur un ordinateur.

La lecture des images de la carte mémoire est lente.

La carte mémoire a été formatée dans un autre appareil photo.

- Utilisez une carte mémoire formatée dans votre appareil photo (p. 32).

Batterie/Chargeur de batterie

La batterie se décharge rapidement.

La durée de vie de la batterie est dépassée si celle-ci se décharge rapidement à température normale (23 °C/73 °F)

- Remplacez la batterie usagée par une neuve (*Guide en bref* p. 2).

La batterie ne se charge pas.

La durée de vie de la batterie est dépassée.

- Remplacez la batterie usagée par une neuve (*Guide en bref* p. 2).

Sortie sur le téléviseur

L'image ne s'affiche pas sur l'écran du téléviseur.

Le paramètre du système vidéo est incorrect.

- Réglez le système vidéo sur le paramètre approprié pour votre téléviseur, NTSC ou PAL (p. 30).

Prise de vue en mode Assemblage.

- La sortie ne s'affiche pas sur un téléviseur en mode Assemblage. Annulez le mode Assemblage (*Guide en bref* p. 6).

Impression sur des imprimantes compatibles avec la fonction d'impression directe

Impossible d'imprimer.

L'appareil photo et l'imprimante ne sont pas correctement connectés.

● Connectez correctement l'appareil photo à l'imprimante à l'aide du câble fourni.

L'imprimante est hors tension.

● Mettez l'imprimante sous tension.

La connexion d'impression n'est pas correcte.

● Dans le menu  (Configurer), sélectionnez [Méthode impr.], puis [Auto] ([p. 30](#)).

Liste des messages

Les messages suivants peuvent s'afficher sur l'écran LCD lors de la prise de vue ou de la lecture. Pour consulter les messages qui s'affichent lors de la connexion d'une imprimante, reportez-vous au *Guide d'utilisation de l'impression directe*.

Occupé...

- L'image est enregistrée sur la carte mémoire ou lue depuis cette dernière. Le mode de lecture est en cours de démarrage.

Carte mémoire absente

- Vous avez mis l'appareil photo sous tension sans avoir installé de carte mémoire.

Carte protégée

- La carte mémoire SD est protégée contre l'écriture.

Enregistrement impossible

- Vous avez tenté de prendre une photo sans carte mémoire installée ou de joindre un mém. vocal à une vidéo.

Erreur carte mémoire

- La carte mémoire présente une anomalie.

Carte mémoire pleine

- La carte mémoire est pleine et aucune image supplémentaire ne peut être enregistrée ou sauvegardée. Il est également impossible d'enregistrer d'autres paramètres d'image ou mém. vocaux.

Nom incorrect!

- Le nom de fichier n'a pas pu être créé, car le dossier contient déjà un fichier du même nom, ou le nombre maximal de fichiers a été atteint. Dans le menu Configurer, paramétrez l'option N° fichiers sur [Réinit. Auto]. Sauvegardez toutes les images que vous souhaitez conserver sur un ordinateur, puis reformatez la carte mémoire. Veuillez noter que le formatage efface toutes les images existantes et autres données.

Changer la batterie

- La charge de la batterie est insuffisante pour pouvoir faire fonctionner l'appareil photo. Remplacez-la immédiatement par une batterie chargée ou rechargez-la.

Aucune image.

- Aucune image n'est enregistrée sur la carte mémoire.

Image trop grande.

- Vous avez essayé de lire une image d'une taille supérieure à 4992 x 3328 pixels ou contenant un gros volume de données.

Format JPEG incompatible

- Vous avez essayé de lire une image JPEG non compatible.

Données corrompues

- L'image que vous avez essayé de lire contient des données corrompues.

RAW

- Vous avez essayé de lire une image RAW.

Image inconnue

- Vous avez essayé de lire une image enregistrée dans un type de données spécial (type de données de marque déposée utilisé par l'appareil photo d'un autre fabricant, etc.) ou une séquence vidéo enregistrée par un autre appareil photo.

Agrandissement impossible

- Vous avez tenté d'agrandir une image enregistrée dans un appareil photo ou un type de données différent, une image modifiée avec un ordinateur ou une vidéo.

Rotation Impossible

- Vous avez tenté de faire pivoter une image enregistrée dans un appareil photo ou un type de données différent, une image modifiée avec un ordinateur ou une vidéo.

Format WAVE incompatible

- Un mém. vocal ne peut pas être ajouté à cette image, car le type de données du mém. vocal est incorrect.

Enreg. image impossible

- Vous avez tenté d'enregistrer une image enregistrée sur un appareil photo différent ou une vidéo en tant que première image.

Impossible modifier image

- Vous avez tenté d'appliquer un effet Mes couleurs à une vidéo ou à une image enregistrée sur un autre appareil photo.

Transfert impossible!

- Lors du transfert d'images vers votre ordinateur à l'aide du menu Transfert direct, vous avez tenté de sélectionner une image comportant des données corrompues ou une image prise avec un autre appareil photo ou un type de données différent. Il se peut aussi que vous ayez tenté de sélectionner une vidéo lorsque l'option [Papier peint] était sélectionnée dans le menu Transfert direct.

Protégée!

- Vous avez tenté d'effacer ou d'éditer une image, une vidéo ou un mém. vocal protégés.

Trop d'annotation

- Trop d'images ont été marquées avec des paramètres d'impression, de transfert ou de diaporama. Plus aucun traitement n'est possible.

Clôture impossible

- Impossible d'enregistrer les paramètres d'impression, de transfert ou de diaporama.

Image indisponible

- Vous avez essayé de définir des paramètres d'impression pour une image non-JPEG.

Erreur communication

- L'ordinateur n'a pas pu télécharger l'image, en raison de la grande quantité d'images (environ 1 000) stockées dans la carte mémoire.

Erreur objectif, redémarrer

- L'appareil photo a détecté une erreur lors du déplacement de l'objectif et a coupé automatiquement l'alimentation. Ce message d'erreur peut s'afficher si vous appuyez sur l'objectif en déplacement ou si vous mettez l'appareil photo sous tension dans un environnement poussiéreux ou sableux. Remettez l'appareil photo sous tension et prenez ou lisez des photos. Si ce message s'affiche fréquemment, apportez l'appareil photo à un centre d'assistance, car l'objectif peut poser problème.

Exx

- (xx : numéro) L'appareil photo a détecté une erreur. Mettez l'appareil photo hors tension, puis de nouveau sous tension et prenez ou lisez une photo. Si le code d'erreur s'affiche à nouveau, cela signifie qu'un problème a été détecté. Notez le numéro et contactez le centre d'assistance Canon. Si un code d'erreur s'affiche immédiatement après une prise de vue, il est possible que l'image n'ait pas été enregistrée. Vérifiez l'image en mode de lecture.

Manipulation de la batterie

Charge de la batterie

L'icône et le message suivants s'affichent.



La charge de la batterie est faible. Rechargez-la dès que possible si vous devez l'utiliser pendant une période prolongée.

Changer la batterie

La charge de la batterie est insuffisante pour pouvoir faire fonctionner l'appareil photo. Remplacez immédiatement la batterie.

Précautions de manipulation de la batterie

- **Veillez à ce que les bornes de la batterie soient en permanence propres.**

Des bornes sales risquent de provoquer un mauvais contact entre la batterie et l'appareil photo. Essuyez les bornes avec un chiffon doux avant de charger ou d'utiliser la batterie.

- **À basses températures, les performances de la batterie peuvent diminuer et l'icône de batterie faible (🔋) peut s'afficher plus tôt que d'habitude.**

Dans ces conditions, réchauffez la batterie en la plaçant dans une poche immédiatement avant de l'utiliser.

- **Vérifiez toutefois que la poche ne contient aucun objet métallique susceptible d'entraîner un court-circuit, tel qu'un porte-clés, etc.**

La batterie peut être court-circuitée.

- **Ne laissez aucun objet métallique, tel qu'un porte-clés, entrer en contact avec les bornes (+) et (-) (figure A). Pour transporter la batterie ou la stocker durant des périodes de non-utilisation, replacez toujours le couvre-bornes (figure B).**

De telles conditions peuvent endommager la batterie.

Figure A



Figure B

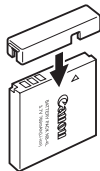

Le positionnement du couvre-bornes peut vous permettre de vérifier la charge de la batterie utilisée (figures C et D).

Figure C



Batterie chargée
Positionnez-le de sorte que le symbole ▲ soit visible

Figure D



Batterie déchargée
Positionnez-le dans le sens inverse à celui illustré à la figure C.

- **Il est conseillé de l'utiliser dans l'appareil photo jusqu'à ce qu'elle soit totalement déchargée et de la conserver à l'intérieur, dans un endroit présentant une humidité relative faible et à des températures comprises entre 0 et 30 °C (32 et 86 °F).**

Le stockage d'une batterie entièrement chargée pendant des périodes prolongées (environ un an) peut raccourcir sa durée de vie ou affecter ses performances. Si vous n'utilisez pas la batterie pendant de longues périodes, chargez-la, puis déchargez-la entièrement dans l'appareil photo environ une fois par an avant de la stocker de nouveau.

Chargement de la batterie

- **Dans la mesure où il s'agit d'une batterie lithium-ion, il n'est pas nécessaire de la décharger complètement avant de la recharger.**
- **Comptez environ 1 heure et 30 minutes pour recharger complètement la batterie lorsqu'elle est totalement déchargée (d'après les normes de test Canon).**
 - Il est conseillé d'effectuer la charge à une température comprise entre 5 et 40 °C (41 et 104 °F).
 - Le temps de charge peut varier en fonction de la température ambiante et de l'état de charge de la batterie.
- **Il est conseillé de charger la batterie le jour où vous souhaitez l'utiliser, ou la veille, pour bénéficier d'une charge complète.**

Même les batteries chargées continuent de se décharger de façon naturelle.
- **Si les performances de la batterie diminuent considérablement même lorsqu'elle est chargée entièrement, sa durée de vie est dépassée et elle doit être remplacée.**

Manipulation de la carte mémoire

Languelette de protection contre l'écriture de la carte mémoire SD

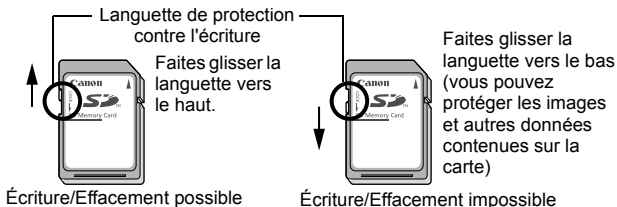

Précautions à prendre lors de la manipulation

- Les cartes mémoire sont des dispositifs électroniques de haute précision. Ne les pliez pas, n'exercez aucune pression sur elles et évitez-leur tout choc ou vibration.
- N'essayez pas de démonter ni de modifier la carte mémoire.
- Ne laissez pas de la poussière, de l'eau ou des corps étrangers entrer en contact avec les bornes situées à l'arrière de la carte. Ne touchez pas les bornes avec les mains ou des objets métalliques.
- N'enlevez pas l'étiquette d'origine de la carte mémoire et ne la recouvrez pas avec une autre étiquette ou un autocollant.
- Lorsque vous écrivez sur la carte mémoire, n'utilisez pas un crayon ou un stylo à bille. Utilisez uniquement un stylo à pointe souple (un feutre, par exemple).
- N'utilisez pas et n'entreposez pas les cartes mémoire dans les endroits mentionnés ci-dessous :
 - endroits exposés à la poussière ou au sable ;
 - endroits exposés à une humidité et des températures élevées.
- Dans la mesure où les données enregistrées sur la carte mémoire peuvent être endommagées ou effacées, en tout ou en partie, du fait de parasites électriques, de l'électricité statique ou d'un dysfonctionnement de l'appareil photo ou de la carte, il est conseillé d'effectuer une copie de sauvegarde des données importantes.

Formatage

- **Veillez noter que le formatage (l'initialisation) d'une carte mémoire efface toutes les données, y compris les images protégées.**
- **Il est conseillé d'utiliser des cartes mémoire qui ont été formatées dans votre appareil photo.**
 - La carte fournie avec l'appareil photo peut être utilisée sans formatage supplémentaire.
 - Une carte mémoire défectueuse peut être à l'origine d'un mauvais fonctionnement de l'appareil photo. Un reformatage de la carte mémoire peut résoudre le problème.
 - Lorsqu'une carte mémoire d'une autre marque que Canon fonctionne mal, son reformatage peut résoudre le problème.
 - Des cartes mémoire formatées sur d'autres appareils photo, ordinateurs ou périphériques risquent de ne pas fonctionner correctement dans cet appareil photo. Dans ce cas, reformatez la carte mémoire avec le présent appareil.
- **Si l'appareil photo n'effectue pas le formatage correctement, mettez l'appareil hors tension et réinsérez la carte mémoire. Remettez ensuite l'appareil photo sous tension et formatez à nouveau la carte.**

Utilisation d'un kit adaptateur secteur (vendu séparément)

Il est préférable d'alimenter l'appareil photo avec le Kit adaptateur secteur ACK-DC10 (vendu séparément) lorsque vous l'utilisez pendant des périodes prolongées ou que vous le connectez à un ordinateur.



Mettez l'appareil photo hors tension avant de brancher ou de débrancher l'adaptateur secteur.

- 1 Raccordez le cordon d'alimentation à l'adaptateur secteur compact avant de brancher l'autre extrémité dans la prise secteur.**

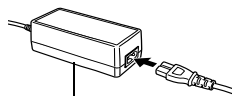

Adaptateur secteur compact
CA-DC10

- 2 Ouvrez le couvercle du logement de la carte mémoire/compartiment de la batterie, puis insérez le connecteur DC jusqu'à son verrouillage.**

- Faites glisser le couvercle du logement de la carte mémoire/compartiment de la batterie pour le refermer.

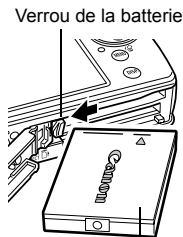

Connecteur DC DR-10

- 3 Ouvrez le couvre-bornes du connecteur DC et branchez le cordon au connecteur DC.**

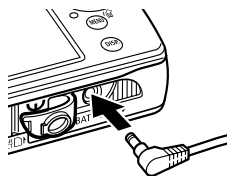

Utilisation d'un flash monté en externe (vendu séparément)

Flash haute puissance HF-DC1

Ce flash vient en complément du flash intégré de l'appareil photo lorsque le sujet est trop éloigné pour être correctement éclairé. Procédez comme suit pour fixer l'appareil photo et le flash haute puissance au support.

Veillez lire les instructions fournies avec le flash ainsi que l'explication suivante.

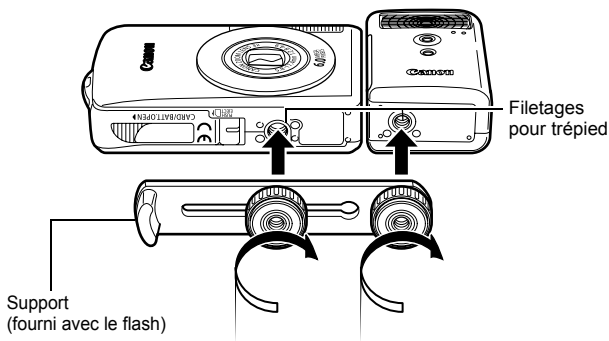

- Le temps de charge du flash augmente à mesure que la charge de la pile diminue. Réglez toujours le commutateur d'alimentation/sélecteur de mode sur la position [OFF] lorsque vous n'utilisez plus le flash.
- Veillez à ne pas toucher la fenêtre du flash ou du capteur avec les doigts pendant que vous utilisez le flash.
- Le flash peut se déclencher si un autre flash est utilisé à proximité.
- Il arrive que le flash haute puissance ne se déclenche pas à l'extérieur lorsqu'il fait plein jour ou lorsqu'il n'y a pas d'éléments réfléchissant la lumière.
- Pour les prises de vue en continu, même si le flash se déclenche pour la première prise, il ne se déclenche pas pour les suivantes.
- Serrez les vis de fixation de façon à ce qu'elles ne se dévissent pas. Sinon, l'appareil photo et le flash risquent de tomber et, ce faisant, d'être endommagés.



- Avant de fixer le support au flash, vérifiez que la pile lithium (CR123A ou DL123) est installée.
- Pour éclairer correctement les sujets, installez le flash de façon à ce qu'il soit à la verticale sur le côté de l'appareil photo et parallèle au panneau avant de celui-ci.
- Vous pouvez utiliser un trépied même lorsque le flash est fixé.

Batteries

● La charge est considérablement réduite

Si la durée d'utilisation de la batterie a diminué considérablement, essuyez les bornes avec un chiffon sec. Les bornes ont peut-être été salies avec les doigts.

● Utilisation à basses températures (moins de 0 °C/32 °F)

Achetez une batterie lithium générique de rechange (CR123A ou DL123). Il est conseillé de mettre la batterie de rechange dans la poche afin de la réchauffer avant de remplacer la batterie du flash.

● Absence d'utilisation pendant une période prolongée

Le fait de laisser les batteries dans le flash haute puissance risque de provoquer une fuite du liquide et d'endommager le produit. Retirez-les du flash haute puissance et stockez-les dans un endroit frais et sec.

Soins et entretien de l'appareil photo

N'utilisez jamais de solvants, de benzine, de nettoyeurs synthétiques ou d'eau pour nettoyer l'appareil photo. Ces substances risquent de le déformer ou de l'endommager.

Boîtier de l'appareil photo

Essayez doucement le boîtier de l'appareil photo pour enlever les saletés à l'aide d'un chiffon doux ou d'un essuie-lunettes.

Objectif

Retirez tout d'abord la poussière et la saleté à l'aide d'un soufflet, puis essuyez doucement l'objectif avec un chiffon doux pour enlever toute poussière restante.



N'utilisez jamais de nettoyeurs synthétiques sur le boîtier ou l'objectif de l'appareil photo. S'il reste de la poussière, contactez le centre d'assistance Canon le plus proche répertorié au verso de la Brochure sur le système de garantie européenne (EWS).

Écran LCD

Utilisez un soufflet pour objectif pour enlever la poussière et la saleté. Si nécessaire, essuyez-le doucement à l'aide d'un chiffon doux ou d'un essuie-lunettes pour enlever la saleté tenace.



Veillez à ne pas frotter ni appuyer trop fort sur l'écran LCD, vous risqueriez de l'endommager ou de provoquer d'autres problèmes.

Caractéristiques

Toutes les données sont basées sur les méthodes de test standard de Canon. Elles peuvent faire l'objet de modifications sans avis préalable.

DIGITAL IXUS 65

(GA) : grand angle maximum (T) : téléobjectif maximum

Pixels effectifs de l'appareil photo	Environ 6 millions
Capteur d'images	CCD 1/2,5 pouces (nombre total de pixels : environ 6,2 millions)
Objectif	5,8 (GA) – 17,4 (T) mm (équivalent en format 35 mm : 35 (GA) – 105 (T) mm) f/2,8 (GA) – f/4,9 (T)
Zoom numérique	Environ 4,0x (jusqu'à environ 12x en combinaison avec le zoom optique)
Écran LCD	3,0 pouces, couleur TFT en silicium polycristallin basse température, environ 173 000 pixels (couverture de l'image 100 %)
Système autofocus (AF)	Autofocus TTL Zone de mise au point : AiAF 9 collimateurs/AF central 1 collimateur
Distance de prise de vue (depuis l'avant de l'objectif)	Normal : 30 cm (12 pouces) – infini Macro : 3 – 50 cm (GA)/30 – 50 cm (T) (1,2 pouce – 1,6 pied (GA)/ 12 pouces – 1,6 pied (T)) Infini : 3 m (9,8 pieds) – infini
Obturbateur	Obturbateur mécanique + obturbateur électronique
Vitesses d'obturation	15 à 1/1500 s La vitesse d'obturation varie en fonction du mode de prise de vue. Traitement de réduction des parasites pour les vitesses d'obturation lentes de 1,3 s ou inférieures.
Système de mesure	Evaluative, Prédominance centrale ou Spot (fixé au centre)
Correction d'exposition	± 2 arrêts par incréments de 1/3 d'arrêt
Vitesse ISO	Auto*, Sens. ISO élevée auto*, équivalent 80/100/200/400/800 ISO * L'appareil photo définit automatiquement la vitesse optimale.

Balance Blancs	Auto, Lum.Naturel., Ombragé, Lum.Tungsten, Lum.Fluo ou Lum.Fluo H, ou Personnalisé
Flash intégré	Auto, Auto avec atténuateur d'yeux rouges, flash activé avec atténuateur d'yeux rouges, flash activé, flash désactivé, Synchro lente
Portée du flash	Normal : 50 cm – 3,5 m (1,6 – 11 pieds) (GA), 50 cm – 2,0 m (1,6 – 6,6 pieds) (T) (Lorsque la vitesse ISO est réglée sur AUTO.)
Modes de prise de vue (Images fixes)	Auto, Manuel ¹ , Macro numérique, Portrait, Mode Nuit, Scène ² , Assemblage ³ 1 Mode Obtur. Lent disponible 2 Enfants & animaux, Intérieur, Feuillages, Neige, Plage, Feu d'artifice, Sous-marin, Couleur contrastée, Permuter couleur 3 Disponible en mode Manuel
(Vidéos)	Standard, Cadence élevée, Compact, Couleur contrastée, Permuter couleur
Prise de vue en continu	Environ 2,1 photos/s (mode Haut/Fin)
Retardateur	Déclencheur activé après 2 s/10 s environ et fonction Au choix
Support d'enregistrement	Carte mémoire SD/MultiMediaCard Cet appareil photo a été testé avec des cartes mémoire allant jusqu'à 2 Go. L'utilisation de toutes les cartes mémoire n'est pas garantie.
Format de fichier	DCF (Design rule for Camera File system, norme de conception pour les systèmes de fichiers d'appareils photo numériques), compatible DPOF
Type de données (Images fixes)	Exif 2.2 (JPEG)* ¹
(Vidéos)	Mém. vocaux : WAVE (mono) AVI (données d'image : Motion JPEG ; données audio : WAVE (mono))
Compression	Super-Fin, Fin, Normal
Nombre de pixels d'enregistrement (Images fixes)	Haute : 2816 x 2112 pixels Moyenne 1 : 2272 x 1704 pixels Moyenne 2 : 1600 x 1200 pixels Basse : 640 x 480 pixels Mode d'impression de date de carte postale : 1600 x 1200 pixels Écran large : 2816 x 1584 pixels

Nombre de pixels d'enregistrement (Vidéos)	<p>Standard, Couleur contrastée, Permuter couleur : 640 x 480 pixels (30 images/s, 15 images/s) 320 x 240 pixels (30 images/s, 15 images/s)</p> <p>L'enregistrement peut continuer jusqu'à ce que la carte mémoire soit saturée* (peut enregistrer jusqu'à 1 Go** à la fois)</p> <p>Cadence élevée : (enregistrement possible pendant 1 min) 320 x 240 pixels (60 images/s)</p> <p>Compact : (enregistrement possible pendant 3 min) 160 x 120 pixels (15 images/s)</p> <p>* Avec des cartes mémoire à vitesse très élevée (SDC-512MSH recommandée).</p> <p>**Même si la taille de la séquence vidéo n'a pas atteint 1 Go, l'enregistrement s'arrêtera au moment où la durée de la séquence atteint 1 heure. Selon le volume de données et la vitesse d'écriture des données sur la carte mémoire, l'enregistrement peut s'arrêter avant 1 heure ou avant que le volume de données enregistrées n'ait atteint 1 Go.</p>
Modes de lecture	<p>Vue par vue (histogramme disponible), index (9 miniatures), avec agrandissement (environ 10x (max.) dans l'écran LCD, possibilité de défilement avant ou arrière sur une séquence d'images agrandies), saut (saute 10 ou 100 images, à la première image prise à une date de prise de vue donnée, à des vidéos ou à la première image d'un dossier. En mode de lecture d'index, il affiche 9 images à la fois.), mém. vocaux (jusqu'à 1 min), diaporama, Mes couleurs ou vidéo (édition/lecture au ralenti possibles).</p>
Impression directe	<p>Compatible <i>PictBridge</i>, <i>Canon Direct Print</i> et <i>Bubble Jet Direct</i></p>
Paramètres Mon profil	<p>Première image, son de départ, signal sonore, son du retardateur et son du déclencheur</p>
Interface	<p>USB 2.0 Hi-Speed (mini-B), PTP (Picture Transfer Protocol) Sortie audio/vidéo (NTSC ou PAL, audio mono)</p>
Source d'alimentation	<p>Batterie NB-4L (batterie lithium-ion rechargeable) Kit adaptateur secteur ACK-DC10</p>
Températures de fonctionnement	<p>0 – 40 °C (32 – 104 °F)</p>

Taux d'humidité en fonctionnement	10 – 90%
Dimensions	90,3 x 56,8 x 20,2 mm (3,56 x 2,24 x 0,80 pouces)
Poids (boîtier de l'appareil photo uniquement)	environ 145 g (5,11 onces)

*1 Cet appareil photo numérique prend en charge Exif 2.2 (également appelé « ExifPrint »). ExifPrint est une norme permettant d'améliorer la communication entre les appareils photo numériques et les imprimantes. Si l'appareil photo est connecté à une imprimante compatible ExifPrint, les données d'image des prises de vue d'origine sont utilisées et optimisées, ce qui permet de générer des tirages d'une qualité extrêmement élevée.

Capacité de la batterie (Batterie NB-4L (complètement chargée))

Nombre de prises de vue (Données basées sur la norme CIPA)	Durée de lecture
Environ 160 images	Environ 3 heures 30 minutes

- Les chiffres réels varieront en fonction des paramètres et des conditions de prise de vue.
- Les données vidéo ne sont pas comprises.
- À basses températures, les performances de la batterie peuvent diminuer et l'icône de batterie faible peut apparaître très rapidement. Dans ces cas-là, vous pouvez améliorer les performances de la batterie en la réchauffant dans votre poche avant de l'utiliser.

Conditions de test

Prise de vue :

température normale (23 °C ± 2 °C/73 °F ± 3,6 °F), humidité relative normale (50 % ± 20 %), en alternant les prises de vue en grand angle et au téléobjectif à des intervalles de 30 secondes avec déclenchement du flash toutes les deux prises de vue et mise hors tension de l'appareil photo toutes les dix prises. L'appareil photo est laissé hors tension pendant un laps de temps suffisant*, puis est rallumé et la procédure de test répétée.

● Une carte mémoire de marque Canon est utilisée.

*Jusqu'à ce que la batterie retrouve une température normale

















Lecture : température normale (23 °C ± 2 °C/73 °F ± 3,6 °F), humidité relative normale (50 % ± 20 %), lecture en continu à raison de 3 secondes par image.



Reportez-vous à la section *Précautions de manipulation de la batterie* (p.113).









Cartes mémoire et performances estimées

 : carte fournie avec l'appareil photo



Pixels d'enregistrement	Compression	16 Mo	SDC-128M	SDC-512MSH
L (Haute) 2816 x 2112 pixels		4	45	176*
		8	75	292
		17	156	603
M1 (Moyenne 1) 2272 x 1704 pixels		6	61	237
		12	109	425
		24	217	839
M2 (Moyenne 2) 1600 x 1200 pixels		13	121	471
		24	217*	839
		46	411	1590
S (Basse) 640 x 480 pixels		52	460	1777
		80	711	2747
		127	1118	4317
 (Mode d'impression de date de carte postale) 1600 x 1200 pixels		24	217*	839
W (Écran large) 2816 x 1584 pixels		6	60	235
		11	101	392
		23	205	794

-  Possibilité de prise de vue en continu fluide (p. 36) (*Disponible uniquement si la carte a subi un formatage simple).
- Ce réglage reflète les critères de prise de vue standard établis par Canon. Les résultats réels peuvent varier en fonction du sujet et des conditions de prise de vue.





Vidéo















	Pixels d'enregistrement	Nb im./sec.	16 Mo	SDC-128M	SDC-512MSH
 Standard	 640 x 480 pixels		6 s	1 min 4 s	4 min 9 s
			14 s	2 min 7 s	8 min 14 s
 Couleur contrastée	 320 x 240 pixels		20 s	3 min 1 s	11 min 42 s
 Permuter couleur			40 s	5 min 55 s	22 min 53 s

 Cadence élevée	 320 x 240 pixels		10 s	1 min 32 s	5 min 59 s
 Compact	 160 x 120 pixels		1 min 39 s	14 min 29 s	55 min 57 s

* Durée maximale d'une séquence vidéo à  : 1 min, à  : 3 min. Les chiffres indiquent la durée d'enregistrement maximale en continu.

Tailles des données d'image (estimation)

Pixels d'enregistrement	Compression		
			
L (2816 x 2112 pixels)	2 720 Ko	1 620 Ko	780 Ko
M1 (2272 x 1704 pixels)	2 002 Ko	1 116 Ko	556 Ko
M2 (1600 x 1200 pixels)	1 002 Ko	558 Ko	278 Ko
S (640 x 480 pixels)	249 Ko	150 Ko	84 Ko
 (1600 x 1200 pixels)	–	558 Ko	–
W (2816 x 1584 pixels)	2 026 Ko	1 210 Ko	585 Ko

	Pixels d'enregistrement	Nb im./sec.	Taille de fichier
 Standard	 (640 x 480 pixels)		1 920 Ko/s
 Couleur contrastée			960 Ko/s
 Permuter couleur	 (320 x 240 pixels)		660 Ko/s
			330 Ko/s
 Cadence élevée	 (320 x 240 pixels)		1 320 Ko/s
 Compact	 (160 x 120 pixels)		120 Ko/s

Carte mémoire SD

Interface	Compatible avec les normes de carte mémoire SD
Dimensions	32,0 x 24,0 x 2,1 mm (1,3 x 0,9 x 0,1 pouce)
Poids	Environ 2 g (0,07 once)

MultiMediaCard

Interface	Compatible avec les normes MultiMediaCard
Dimensions	32,0 x 24,0 x 1,4 mm (1,3 x 0,9 x 0,06 pouce)
Poids	Environ 1,5 g (0,05 once)

Batterie NB-4L

Type	Batterie lithium-ion rechargeable
Tension nominale	3,7 V CC
Capacité habituelle	760 mAh
Cycle de vie	Environ 300 fois
Températures de fonctionnement	0 – 40 °C (32 – 104 °F)
Dimensions	35,4 x 40,3 x 5,9 mm (1,4 x 1,6 x 0,23 pouce)
Poids	Environ 17 g (0,6 once)

Chargeur de Batterie CB-2LV/CB-2LVE

Puissance nominale en entrée	100 – 240 V CA (50/60 Hz) 10 VA (100 V) – 14 VA (240 V) (CB-2LV) 0,1 A (100 V) – 0,06 A (240 V) (CB-2LVE)
Puissance nominale en sortie	4,2 V CC, 0,65 A
Durée de charge	Environ 1 heure 30 minutes
Températures de fonctionnement	0 – 40 °C (32 – 104 °F)
Dimensions	53,0 x 86,0 x 19,5 mm (2,1 x 3,4 x 0,77 pouces)
Poids	Environ 60 g (2,1 onces) (CB-2LV) Environ 55 g (1,9 once) (CB-2LVE) (hors cordon d'alimentation)

Adaptateur secteur compact CA-DC10

(Inclus dans le Kit adaptateur secteur ACK-DC10, vendu séparément)

Puissance nominale en entrée	100 – 240 V CA (50/60 Hz) 16 VA (100 V) – 26 VA (240 V)
-------------------------------------	--

Puissance nominale en sortie	4,3 V CC, 1,5 A
-------------------------------------	-----------------

Températures de fonctionnement	0 – 40 °C (32 – 104 °F)
---------------------------------------	-------------------------

Dimensions	42,6 x 104,4 x 31,4 mm (1,7 x 4,1 x 1,2 pouces)
-------------------	--

Poids (hors cordon d'alimentation)	Environ 180 g (6,3 onces)
---	---------------------------

INDEX

A

- Afficher heure 15
- Agrandissement 71
- AiAF 46

B

- Balance Blancs 54
- Balance des blancs
personnalisée 55
- Batterie
 - Capacité de la batterie 124
 - Charge 114, *En bref* 1
 - Installation *En bref* 2
 - Manipulation 113
- Borne DIGITAL 12, *En bref* 20

C

- Câble AV 96
- Câble d'interface.. *En bref* 15, 19
- Cadre de mesure au centre.... 18
- Carte mémoire
 - Formatage 32, 116
 - Insertion..... *En bref* 2
 - Manipulation 115
 - Performances estimées.... 125
- Compression 33
- Configuration système
requise..... *En bref* 18
- Configurer, menu 28
- Créer dossier 68

D

- Date/Heure
 - Affichage de l'heure 15
 - Fuseau horaire 23
 - Réglage *En bref* 4
- Décalage d'exposition 42
- Déclencheur 14
 - À fond *En bref* 6
 - Mi-course..... *En bref* 5
- Diaporama 83
 - Effets de transition..... 84
 - Répéter, paramètres 87
 - Sélection..... 86
- Dragonne..... 12

E

- Écran LCD
 - Affichage nocturne 17
 - Information sur la prise
de vue 18
 - Informations affichées..... 18
 - Informations sur la lecture . 19
 - Luminosité LCD rapide 17
 - Utilisation de l'écran LCD... 16
- Effacement
 - Image
sélectionnée..... *En bref* 12
 - Images individuelles 14
 - Toutes les images..... 89
- Effets de transition
 - Diaporama 84
 - Lecture 78
- Exposition 51

F

- Faisceau AF 27
- Flash 14, *En bref* 9
- FUNC., menu 25
- FUNC./SET, touche 14
- Fuseau horaire 23, 29

G

- Grand angle *En bref* 9

H

- HF-DC1 118
- Histogramme..... 21

I

- Impression *En bref* 15
- Impression DPOF
 - Sélection d'images..... 90
 - Style d'impression..... 92
- Infini 14, *En bref* 10

K

- Kit adaptateur secteur
- ACK-DC10 117

L

Langue.....	<i>En bref 4</i>
Lecture.....	<i>En bref 11</i>
Lecture automatique (diaporama).....	83
Lecture d'index.....	72

M

Macro.....	14, <i>En bref 10</i>
Macro numérique.....	34
Mem. Expo.....	48
Mém. vocal.....	81
Mémorisation d'exposition au flash.....	49
Mémorisation de l'autofocus (Mem. AF).....	47
Menu	
Configurer, menu.....	28
Enreg., menu.....	27
FUNC., menu.....	25, 27
Imprimer, menu.....	28
Lecture, menu.....	28
Liste des menus.....	27
Menus et paramètres.....	25
Mon profil, menu.....	30
MENU, touche.....	14
Mes couleurs (lecture).....	79
Mes couleurs (prise de vue)...	57
Messages.....	110
Mise au point.....	46
Mode d'impression de date de carte postale.....	37
Mode de prise de vue	
Assemblage.....	44
Auto.....	<i>En bref 7</i>
Macro numérique.....	34
Manuel.....	<i>En bref 7</i>
Mode Scène.....	<i>En bref 7</i>
Couleur	
contrastée.....	60, <i>En bref 8</i>
Enfants & animaux.....	<i>En bref 7</i>
Feu d'artifice.....	<i>En bref 8</i>
Feuillages.....	<i>En bref 7</i>
Intérieur.....	<i>En bref 7</i>
Neige.....	<i>En bref 7</i>
Permuter	
couleur.....	61, <i>En bref 8</i>

Plage.....	<i>En bref 8</i>
Sous-marin.....	<i>En bref 8</i>
Sélection.....	<i>En bref 6</i>
Vidéo.....	40, <i>En bref 8</i>
Mode éco.....	22, 29
Modes de mesure.....	50
Molette de sélection tactile.....	15, <i>En bref 11</i>
Mon profil, menu.....	30
Mon profil, paramètres.....	97
Muet.....	28, <i>En bref 5</i>

N

Nb im./sec.....	43
Numéro du fichier.....	69

O

Ordre de transfert DPOF.....	94
------------------------------	----

P

Pixels d'enregistrement....	33, 43
Prise de vue en continu.....	36
Prise de vue en continu de manière fluide.....	36
Protéger.....	88

Q

Quadrillage.....	27
------------------	----

R

Réduction yeux rouges.....	12, <i>En bref 9</i>
Réinit. tout.....	31
Retardateur.....	38
Rotation.....	77
Rotation auto, fonction.....	65

S

Saut (recherche d'images)....	73
Sélecteur	
de mode.....	14, <i>En bref 5, 6</i>
Système vidéo.....	96

T

Tailles des données d'image (estimation).....	126
Téléchargement d'images sur un ordinateur.....	<i>En bref 17</i>

Téléobjectif	<i>En bref</i> 9
Témoin.....	22
Touche Imprimer/	
Partager.....	14, <i>En bref</i> 15, 23
Touche ON/OFF	14, <i>En bref</i> 5
Transfert direct	<i>En bref</i> 23

V

Verrouillage de la mise	
au point.....	47
Vidéo	
Édition	75
Lecture	74
Prise de vue	40
Vitesse d'obturation	52
Vitesse ISO.....	64

Z

Zone AF.....	18, 46
Zone de mesure spot.....	50
Zoom	<i>En bref</i> 9
Zoom numérique	35

Limitation de la responsabilité































- Canon s'est efforcé de garantir au maximum l'exactitude et l'exhaustivité des informations contenues dans ce guide, mais ne peut être tenu pour responsable des éventuelles erreurs ou omissions.
- Canon se réserve le droit de modifier à tout moment les caractéristiques du matériel et des logiciels décrits, sans avis préalable.
- Ce guide ne peut être reproduit, transmis, transcrit, enregistré sur un système de stockage ou traduit dans toute autre langue, sous quelque forme et par quelque moyen que ce soit, en totalité ou en partie, sans l'autorisation écrite préalable de Canon.
- Canon n'offre aucune garantie pour les dommages résultant de la perte ou de l'altération de données par suite d'une erreur d'utilisation ou d'un dysfonctionnement de l'appareil photo, du logiciel, des cartes mémoire SD (cartes SD), des ordinateurs personnels, des périphériques ou de l'utilisation de cartes SD d'une marque autre que Canon.

Marques déposées

- Macintosh, Mac OS et QuickTime sont des marques déposées de Apple Computer Inc. aux États-Unis et/ou dans d'autres pays.
- Microsoft® et Windows® sont des marques déposées ou des marques commerciales de Microsoft Corporation aux États-Unis et/ou dans d'autres pays.
- SD est une marque commerciale.
- Les autres noms et produits non mentionnés ci-dessus sont des marques déposées ou des marques commerciales de leurs propriétaires respectifs.

Fonctions disponibles dans chaque mode de prise de vue

Le tableau ci-dessous répertorie les paramètres disponibles pour les différentes conditions de prise de vue. Les paramètres sélectionnés dans chaque mode de prise de vue sont enregistrés à l'issue de la prise de vue.

Fonction										Page
					   	 				
Pixels d'enregistrement	Haute	L	●	●	●	●	●	▲	–	p. 33
	Moyenne 1	M1	○	○	○	○	○	△	–	
	Moyenne 2	M2	○	○	○	○	○	△	–	
	Basse	S	○	○	○	○	○	△	–	
	Carte postale		○	○	–	○	○	–	–	
	Écran large	W	○	○	–	○	○	–	–	
	Vidéo	–	–	–	–	–	–	○ ⁽¹⁾	p. 43	
Compression	Super-Fin		○	○	○	○	○	△	–	p. 34
	Fin		●	●	●	●	●	▲	–	
	Normal		○	○	○	○	○	△	–	
Nb im./sec.		–	–	–	–	–	–	○ ⁽²⁾	p. 43	
Flash ⁽³⁾	Auto		○	○	–	○	○	–	–	Guide en bref p. 9
	Réduc auto yeux rouges		●	●	–	○	○	–	–	
	Réduction yeux rouges		–	–	–	○	–	–	–	
	Marche		–	○	–	○	○	△	–	
	Arrêt		○	○	●	○	●	▲	–	
	Synchro lente		–	○	–	–	○	△	–	
Mode Macro			○	○	–	○ ⁽⁴⁾	○	△	○	Guide en bref p. 10
Mode Infini			–	○	–	○ ⁽⁴⁾	○	△	○	
Mem. AF		AFL	–	○	○	–	–	–	○ ⁽⁵⁾	p. 47
Mem. Expo		AEL	–	○	○	–	–	–	○	p. 48
Mémorisation d'exposition au flash		FEL	–	○	–	–	–	–	–	p. 49
Méthode de prise de vue	Vue simple		●	●	●	●	●	●	●	–
	Prise de vue en continu		–	○	○	○	–	–	–	p. 36
	Retardateur 10 sec		○	○	○	○	○	○	○	p. 38
	Retardateur 2 sec		○	○	○	○	○	○	○	
	Retardat. personnalisé		○	○	○	○	–	–	–	
Modes autofocus		–	–	○	○	○ ⁽⁶⁾	○	–	–	p. 46



Canon