

Mode d'emploi

SCX-472x Series
SCX-470x Series

BASIQUE

Ce guide fournit des informations concernant l'installation, le fonctionnement de base et le dépannage, sous Windows.

AVANCÉS

Ce guide donne des informations sur l'installation, la configuration avancée, le fonctionnement et le dépannage dans différents systèmes d'exploitation. Certaines fonctions peuvent ne pas être disponibles selon le modèle ou le pays.



1. Introduction

Principaux avantages	5
Fonctionnalités par modèle	7
Informations utiles à connaître	14
A propos de ce mode d'emploi	15
Informations en matière de sécurité	16
Description de l'appareil	22
Vue d'ensemble du panneau de commande	26
Mise en marche de l'appareil	30
Installation locale du pilote	31
Réinstallation du pilote	32



2. Présentation des menus et configuration de base

Présentation des menus	34
Modification de la langue d'affichage	43
Supports et bacs	44
Impression de base	59
Copie de base	64
Numérisation de base	69

Options de base de la fonction Télécopie 70



3. Maintenance

Commande de consommables et d'accessoires	76
Consommables disponibles	77
Pièces de rechange disponibles	78
Redistribution du toner	79
Remplacement de la cartouche de toner	80
Suivi de la durée de vie des consommables	81
Configuration de l'alerte de toner faible	82
Nettoyage de l'appareil	83



4. Dépannage

Astuces pour éviter les brouillages papier	90
Suppression des brouillages d'original	91
Résolution des brouillages papier	95
Présentation du voyant d'état	100
Signification des messages d'erreur	102



5. Annexe

Caractéristiques techniques	108
Informations légales	118
Copyright	132



1. Introduction

Ce chapitre fournit les informations que vous devez connaître avant d'utiliser l'appareil.

- **Principaux avantages** 5
- **Fonctionnalités par modèle** 7
- **Informations utiles à connaître** 14
- **A propos de ce mode d'emploi** 15
- **Informations en matière de sécurité** 16
- **Description de l'appareil** 22
- **Vue d'ensemble du panneau de commande** 26
- **Mise en marche de l'appareil** 30
- **Installation locale du pilote** 31
- **Réinstallation du pilote** 32



Principaux avantages

Respectueux de l'environnement



- Pour économiser du toner et du papier, cet appareil prend en charge la fonction Éco.
- Pour économiser du papier, vous pouvez imprimer plusieurs pages sur une seule feuille (voir « Utilisation des options d'impression avancées » à la page 231).
- Afin d'économiser le papier, vous pouvez imprimer sur les deux faces de chaque feuille (impression recto verso) (voir « Utilisation des options d'impression avancées » à la page 231).
- Pour économiser l'énergie, cet appareil économise l'électricité en réduisant considérablement la consommation électrique lorsqu'il n'est pas utilisé.

Impression en haute résolution rapide



- Vous pouvez imprimer jusqu'à une résolution effective de 1,200 x 1,200 points par pouce.
- Impression rapide, à la demande.
SCX-472x Series, SCX-470x Series :
 - En impression sur une seule face, 28 pages par minute (A4) ou 29 pages par minute (Letter).
 - En impression recto/verso, 14 pages par minute (A4) ou 15 pages par minute (Letter).

Principaux avantages

Facilité



- Easy Capture Manager vous permet de modifier et d'imprimer facilement ce que vous avez capturé à l'aide de la touche Imp écr du clavier (voir « Présentation de Easy Capture Manager » à la page 275).
- Etat d'impression (ou Smart Panel) est un programme qui surveille et vous informe du statut de l'appareil, et qui vous permettent de personnaliser les paramètres de l'appareil (voir « Utilisation des options d'impression avancées » à la page 231).
- AnyWeb Print vous aide à effectuer une capture d'écran, prévisualiser, supprimer et imprimer l'écran de Windows Internet Explorer plus facilement que lorsque vous utilisez le programme habituel (voir « Samsung AnyWeb Print » à la page 276).
- Le programme Mise à jour intelligente vous permet de rechercher la dernière version des logiciels et de les installer au cours de la procédure d'installation du pilote d'impression. Cette fonctionnalité n'est disponible que sous Windows.

Une large gamme de fonctions et le support des applications



- Prend en charge différentes tailles de papier (voir « Spécifications des supports d'impression » à la page 110).
- Impression de filigranes : Vous pouvez personnaliser vos documents avec des mots tels que « Confidentiel » (voir « Utilisation des options d'impression avancées » à la page 231).
- Impression d'affiches : Le texte et les images de chaque page de votre document sont agrandis et imprimés sur plusieurs feuilles de papier qui peuvent être collées ensemble pour former une affiche (voir « Utilisation des options d'impression avancées » à la page 231).
- Vous pouvez effectuer des impressions sur divers systèmes d'exploitations (voir « Configuration requise » à la page 113).
- Votre appareil est équipé d'une interface USB et/ou d'une interface réseau.

Fonctionnalités par modèle

Certains composants et fonctions en option peuvent être indisponibles en fonction du modèle ou du pays.

Systeme d'exploitation

Systeme d'exploitation	SCX-472xFD Series SCX-472xHD Series SCX-472xHN Series	SCX-472xFW Series SCX-472xHW Series	SCX-470x ND Series
Windows	•	•	•
Macintosh	•	•	•
Linux	•	•	•
Unix	•	•	•

(• : inclus, espace vide : non disponible)

Logiciel

Logiciel	SCX-472xFD Series SCX-472xHD Series SCX-472xHN Series	SCX-472xFW Series SCX-472xHW Series	SCX-470x ND Series
Pilote d'impression PCL / SPL ^a	•	•	•
Pilote d'impression PS			
Pilote d'impression XPS			
Utilitaire d'impression directe			

Fonctionnalités par modèle

Logiciel		SCX-472xFD Series SCX-472xHD Series SCX-472xHN Series	SCX-472xFW Series SCX-472xHW Series	SCX-470x ND Series
Gestionnaire simple d'imprimantes Samsung	Paramètres Numériser vers PC	•	•	•
	Paramètres Fax vers PC	•	•	
	Paramètres du périphérique	•	•	•
Etat de l'imprimante Samsung		•	•	•
Smart Panel		•	•	•
AnyWeb Print		•	•	•
SyncThru™ Web Service		•	•	•
SyncThru Admin Web Service		•	•	•
Easy Eco Driver		•	•	•
Télécopie	Samsung Network PC Fax	•	•	

Fonctionnalités par modèle

Logiciel		SCX-472xFD Series SCX-472xHD Series SCX-472xHN Series	SCX-472xFW Series SCX-472xHW Series	SCX-470x ND Series
Numérisation	Pilote de numérisation Twain	•	•	•
	Pilote de numérisation WIA	•	•	•
	Assistant de numérisation Samsung	•	•	•
	SmarThru 4			
	SmarThru Office	•	•	•

a. Le pilote d'impression installé peut différer en fonction du système d'exploitation que vous utilisez.

(• : inclus, espace vide : non disponible)

Fonctionnalités par modèle

Fonctionnalités diverses

Caractéristiques	SCX-472xFD Series SCX-472xHD Series SCX-472xHN Series	SCX-472xFW Series SCX-472xHW Series	SCX-470xND Series
USB 2.0 haut débit	•	•	•
Carte LAN filaire Ethernet 10/100 Base TX	•	•	•
Interface réseau LAN sans fil 802.11b/g/n		•	
Impression économique	•	•	•
Impression recto verso	•	•	•
Interface mémoire USB			
DADF (chargeur automatique de documents recto verso)			
Le chargeur automatique de documents (CAD)	•	•	•
Combiné	• (SCX-472xHD Series, SCX-472xHN Series uniquement)	• (SCX-472xHW Series uniquement)	

Fonctionnalités par modèle

Caractéristiques		SCX-472xFD Series SCX-472xHD Series SCX-472xHN Series	SCX-472xFW Series SCX-472xHW Series	SCX-470xND Series
Télécopie	Envoi multiple	•	•	
	Envoi différé	•	•	
	Envoi prioritaire	•	•	
	Envoi recto-verso			
	Réception protégée	•	•	
	Impression recto-verso	•	•	
	Envoi / Renvoi de réception - télécopie	•	•	
	Envoi / Renvoi de réception - e-mail			
	Envoi / Renvoi de réception - serveur			

Fonctionnalités par modèle

Caractéristiques		SCX-472xFD Series SCX-472xHD Series SCX-472xHN Series	SCX-472xFW Series SCX-472xHW Series	SCX-470xND Series
Numérisation	Numérisation vers un e-mail			
	Numérisation vers un serveur SMB			
	Numérisation vers un serveur FTP			
	Numérisation recto-verso			
	Numérisation vers PC	•	•	•
Copie	Copie de type Carte d'identité	•	•	•
	Assemblage	•	•	•
	Affiche	•	•	•
	Clone	•	•	•
	Livre			

Fonctionnalités par modèle

Caractéristiques		SCX-472xFD Series SCX-472xHD Series SCX-472xHN Series	SCX-472xFW Series SCX-472xHW Series	SCX-470xND Series
Copie (suite)	2 en 1, 4 en 1	•	•	•
	Réglage du fond	•	•	•
	Déplacement de la marge			
	Effacement du bord			
	Amélioration des gris			
	Copie recto-verso	•	•	•

(• : inclus, espace vide : non disponible)

Informations utiles à connaître



L'appareil n'imprime pas.

- Ouvrez la liste des impressions en attente et supprimer le document de la liste (voir « Annulation d'une impression » à la page 60).
- Désinstallez le pilote et réinstallez-le (voir « Installation locale du pilote » à la page 31).
- Réglez votre appareil comme appareil par défaut pour Windows.



Où puis-je acheter des accessoires ou des fournitures?

- Renseignez-vous auprès d'un distributeur Samsung ou de votre détaillant.
- Rendez-vous sur www.samsung.com/supplies. Sélectionnez votre pays/région pour afficher les informations sur la réparation du produit.



Le voyant d'état clignote ou reste constamment allumé.

- Mettez l'appareil hors tension, puis sous tension.
- Vérifiez la signification des indications du voyant dans ce manuel et résolvez le problème en conséquence (voir « Présentation du voyant d'état » à la page 100).



Un bourrage papier s'est produit.

- Ouvrez et fermez le capot avant.
- Consultez les instructions de ce manuel pour retirer un papier coincé et résolvez le problème en conséquence (voir « Résolution des bourrages papier » à la page 95).



Les impressions sont floues.

- Le niveau de toner peut être faible ou mal réparti. Secouez la cartouche de toner.
- Essayez une résolution d'impression différente.
- Remplacez la cartouche de toner.



Où puis-je télécharger le pilote de l'appareil ?

- Rendez-vous sur www.samsung.com pour télécharger le dernier pilote de l'appareil, puis installez-le sur votre système.

A propos de ce mode d'emploi

Ce mode d'emploi vous offre une description succincte de l'appareil, ainsi que des explications détaillées sur chaque étape de son fonctionnement.

- Lisez les informations de sécurité avant d'utiliser l'appareil.
- Si vous rencontrez un problème d'utilisation de l'appareil, reportez-vous au chapitre de dépannage.
- Les termes utilisés dans ce mode d'emploi sont expliqués dans le chapitre du glossaire.
- Toutes les illustrations de ce mode d'emploi peuvent être différentes de votre appareil en fonction de ses options ou du modèle que vous avez acheté.
- Les captures d'écran de ce guide de l'administrateur peuvent différer de votre appareil en fonction de la version du microprogramme/pilote de l'appareil.
- Les procédures de ce guide de l'utilisateur sont principalement basées sur Windows 7.



Conventions

Certains termes sont utilisés de manière interchangeable dans ce mode d'emploi, comme ci-dessous:

- « Document » est synonyme de « original ».
- « Papier » est synonyme de « support » ou de « support d'impression ».

- « Appareil » se rapporte à une imprimante ou une imprimante multifonctions.

Icônes générales



Icône	Texte	Description
	Mise en garde	Informe les utilisateurs des risques éventuels de dommages mécaniques ou de dysfonctionnements de l'imprimante.
	Remarque	Donne des informations supplémentaires ou des spécifications détaillées des fonctions et fonctionnalités de l'appareil.

Informations en matière de sécurité

Ces avertissements et précautions sont inclus afin d'éviter des blessures pour vous et d'autres personnes, ainsi que pour éviter des dommages potentiels à votre appareil. Veuillez à lire et à comprendre toutes ces instructions avant d'utiliser l'appareil. Une fois que vous avez lu cette section, conservez-la pour pouvoir vous y reporter par la suite.

Symboles de sécurité importants

Explication de l'ensemble des icônes et des signes utilisés dans ce chapitre

	Avertissement	Situations dangereuses ou à risques pouvant entraîner des blessures graves ou la mort.
	Mise en garde	Situations dangereuses ou à risques pouvant entraîner des blessures légères ou des dommages matériels.
		Ne pas essayer.

Environnement d'exploitation

Avertissement



Ne pas utiliser si le câble d'alimentation électrique est endommagé ou si la prise électrique n'est pas reliée à la terre.
Risque de décharge électrique ou d'incendie.



Ne rien poser sur l'appareil (eau, objets métalliques, objets lourds, bougies, cigarettes allumées, etc.).
Risque de décharge électrique ou d'incendie.

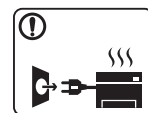

- Si l'appareil surchauffe, libère de la fumée, émet des bruits étranges, ou produit une odeur bizarre: coupez immédiatement l'interrupteur d'alimentation et débranchez l'appareil.
 - L'utilisateur doit pouvoir accéder à la prise en cas d'urgences nécessitant de l'utilisateur qu'il débranche la prise.
- Risque de décharge électrique ou d'incendie.



Ne pliez pas le câble d'alimentation électrique et ne placez pas d'objets lourds dessus.
Le fait de marcher sur le câble d'alimentation électrique ou de l'écraser avec un objet lourd peut occasionner une décharge électrique ou un incendie.

Informations en matière de sécurité



Ne retirez pas la fiche en tirant sur le câble; ne manipulez pas la prise avec des mains mouillées.

Risque de décharge électrique ou d'incendie.

Mise en garde

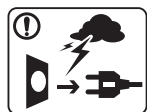

Pendant un orage ou pendant une période de non-fonctionnement, retirez la fiche d'alimentation de la prise de courant.

Risque de décharge électrique ou d'incendie.



Faites attention, la zone de sortie papier est chaude.
Vous pouvez vous brûler.



Si on a laissé tomber l'appareil, ou si le boîtier semble endommagé, débranchez toutes les connexions de l'appareil et demandez une assistance auprès du personnel de service qualifié.

Dans le cas contraire, il y a un risque de décharge électrique ou d'incendie.



Si l'appareil ne fonctionne pas correctement après avoir suivi ces instructions, débranchez toutes les connexions de l'appareil et demandez une assistance auprès du personnel de service qualifié.

Dans le cas contraire, il y a un risque de décharge électrique ou d'incendie.



Si la fiche n'entre pas facilement dans la prise, ne forcez pas pour l'insérer.

Appelez un électricien pour changer la prise de courant, sous peine de décharge électrique possible.



Veillez à ce qu'aucun animal domestique ne ronge les cordons d'alimentation, de téléphone et d'interface PC.

Risque de décharge électrique ou d'incendie et/ou de blessure pour votre animal domestique.

Méthode d'utilisation



Mise en garde









Ne tirez pas avec force sur la feuille durant l'impression.
Vous risquez d'endommager l'appareil.

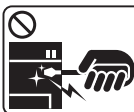

Faites attention de ne pas mettre la main entre l'appareil et le bac d'alimentation papier.

Vous pourriez vous blesser.

Informations en matière de sécurité

	<p>Le dispositif d'alimentation de cet appareil est son câble d'alimentation électrique.</p> <p>Pour couper l'alimentation, retirez le câble d'alimentation électrique de la prise électrique.</p>
	<p>Faites attention lorsque vous remplacez du papier ou que vous retirez du papier coincé.</p> <p>Les bords d'une feuille neuve sont tranchants et peuvent provoquer des coupures douloureuses.</p>
	<p>Lors de l'impression de grandes quantités, la partie inférieure de la zone de sortie papier peut devenir chaude. Ne laissez pas des enfants y toucher.</p> <p>Vous pouvez vous brûler.</p>
	<p>Lorsque vous retirez du papier coincé, évitez d'utiliser des objets métalliques pointus.</p> <p>Cela pourrait endommager l'appareil.</p>
	<p>Ne laissez pas le papier s'empiler sur le réceptacle de sortie.</p> <p>Cela pourrait endommager l'appareil.</p>
	<p>N'obstruez pas l'orifice de ventilation et n'y poussez pas d'objets.</p> <p>La température des composants risquerait d'augmenter et pourrait provoquer des dommages ou un incendie.</p>
	<p>L'utilisation de fonctions, ou la configuration ou l'exécution de procédures autres que celles indiquées dans ce manuel risque d'entraîner une exposition à des radiations potentiellement dangereuses.</p>

Installation/déplacement

Avertissement



Ne placez pas l'appareil dans un endroit poussiéreux, humide ou sujet à des fuites d'eau.

Risque de décharge électrique ou d'incendie.

Mise en garde









Avant de déplacer l'appareil, éteignez-le et débranchez tous les cordons.

Puis levez l'appareil:

- si le poids de l'appareil est inférieur à 20 kg, une seule personne suffit;
- si le poids de l'appareil est de 20 kg à 40 kg, deux personnes sont nécessaires;
- si le poids de l'appareil est supérieur à 40 kg, 4 personnes sont nécessaires.

L'appareil pourrait tomber et être endommagé ou blesser quelqu'un.

Informations en matière de sécurité



	<p>Ne placez pas l'appareil sur une surface instable. L'appareil pourrait tomber et être endommagé ou blesser quelqu'un.</p>
	<p>Utilisez exclusivement du câble AWG N°26^a ou un câble de téléphone plus grand, si nécessaire. Dans le cas contraire, vous risquez d'endommager l'appareil.</p>
	<p>Branchez directement le câble d'alimentation électrique dans une prise de courant correctement reliée à la terre. Dans le cas contraire, il y a un risque de décharge électrique ou d'incendie.</p>
	<p>Pour un fonctionnement sûr, utilisez le câble d'alimentation électrique fourni avec votre appareil. Si vous utilisez un câble de plus de 2 mètres avec un appareil 110 V, le calibre doit être 16 AWG ou plus grand. Dans le cas contraire, l'appareil peut être endommagé et il y a un risque de décharge électrique ou d'incendie.</p>
	<p>L'appareil doit être connecté au niveau de puissance indiqué sur l'étiquette. En cas de doute et si vous voulez vérifier le niveau de puissance utilisé, contactez le service d'électricité.</p>
	<p>Ne couvrez pas l'appareil et ne le placez pas dans un endroit confiné comme un placard. Si l'appareil n'est pas bien ventilé, il y a un risque d'incendie.</p>

	<p>Ne branchez pas un trop grand nombre d'appareils électriques sur une même prise murale ou sur une même rallonge. Une prise surchargée réduit les performances et constitue une source potentielle d'incendie et de décharges électriques.</p>
---	--

a. AWG : American Wire Gauge, calibrage américain normalisé des fils.

Entretien/contrôle

Mise en garde

	<p>Débranchez l'appareil de la prise secteur avant de nettoyer l'intérieur. Ne nettoyez pas l'appareil avec du benzène, du diluant pour peinture ou de l'alcool ; ne pulvérisez pas de l'eau directement dans l'appareil. Risque de décharge électrique ou d'incendie.</p>
	<p>Lorsque vous effectuez une tâche dans l'appareil pour remplacer des consommables ou nettoyer l'intérieur, ne le faites pas fonctionner. Vous pourriez vous blesser.</p>
	<p>Gardez les produits de nettoyage hors de portée des enfants. Ils peuvent se blesser.</p>

Informations en matière de sécurité



Ne démontez pas, ne réparez pas et ne remontez pas l'appareil vous-même.

Cela pourrait endommager l'appareil. Appelez un technicien agréé lorsque l'appareil doit être réparé.



Gardez le câble d'alimentation et la surface de contact de la fiche exempts de poussière ou d'eau.

Dans le cas contraire, il y a un risque de décharge électrique ou d'incendie.



Pour nettoyer et faire fonctionner l'appareil, respectez à la lettre le guide d'utilisateur fourni avec l'appareil.

Dans le cas contraire, vous pourriez endommager l'appareil.



- Ne retirez jamais les couvercles ou protections fixés avec des vis.
- Les unités de chauffe doivent exclusivement être réparées par un technicien de maintenance agréé. Les réparations effectuées par des techniciens non agréés pourraient causer des incendies ou des chocs électriques.
- L'appareil doit exclusivement être réparé par un technicien de maintenance Samsung.

Utilisation des consommables



Mise en garde



Ne démontez pas la cartouche de toner.

Les particules de toner peuvent être dangereuses si vous les inhalez ou les ingérez.



Ne brûlez aucun consommable comme une cartouche de toner ou une unité de chauffe.

Cela pourrait provoquer une explosion ou déclencher un incendie incontrôlable.



Lorsque vous rangez les consommables comme les cartouches de toner, gardez-les hors de portées de enfants. Les particules de toner peuvent être dangereuses si vous les inhalez ou les ingérez.



Lorsque vous changez la cartouche de toner ou que vous retirez un papier bloqué, faites attention de ne pas vous salir ou salir vos vêtements avec le toner.

Les particules de toner peuvent être dangereuses si vous les inhalez ou les ingérez.



Si du toner se dépose sur vos vêtements, n'utilisez pas d'eau chaude pour les laver.

L'eau chaude fixe le toner sur le tissu. Utilisez de l'eau froide.

Informations en matière de sécurité



L'utilisation de consommables recyclés, comme le toner, peut endommager l'appareil.

En cas de dommage lié à l'utilisation de consommables recyclés, des frais seront imputés.

Description de l'appareil

Accessoires

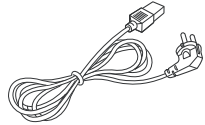

Cordon d'alimentation



Guide d'installation rapide

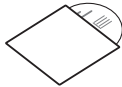

Cd du logiciel^a

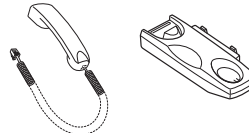

Combiné^b

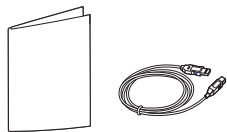

Accessoires divers^c

a. Le CD du logiciel contient les pilotes d'impression et des logiciels.

b. Modèle possédant un combiné uniquement (voir « Fonctionnalités par modèle » à la page 7).

c. Les différents accessoires inclus avec votre appareil peuvent varier selon le pays d'achat et le modèle spécifique.

Description de l'appareil

Vue avant



- Selon le modèle, cette illustration peut différer de votre appareil.
- Certains composants et fonctions en option peuvent être indisponibles en fonction du modèle ou du pays (voir « Fonctionnalités par modèle » à la page 7).

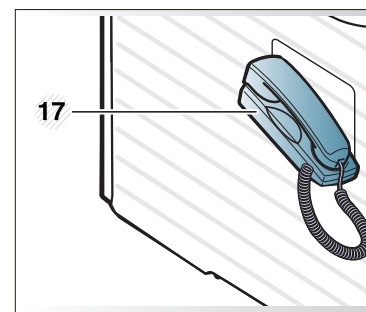
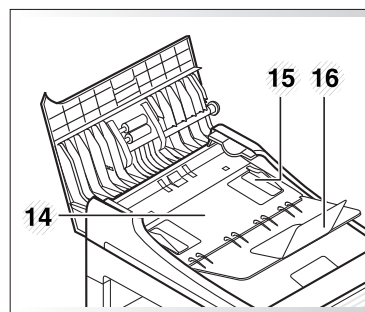
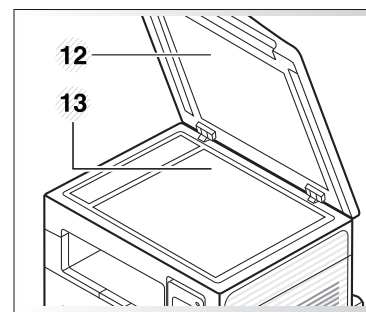
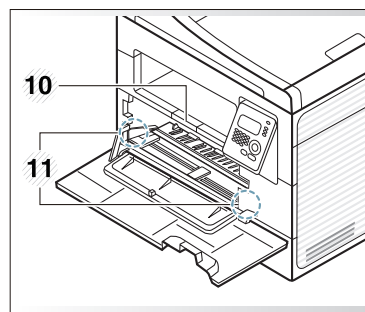
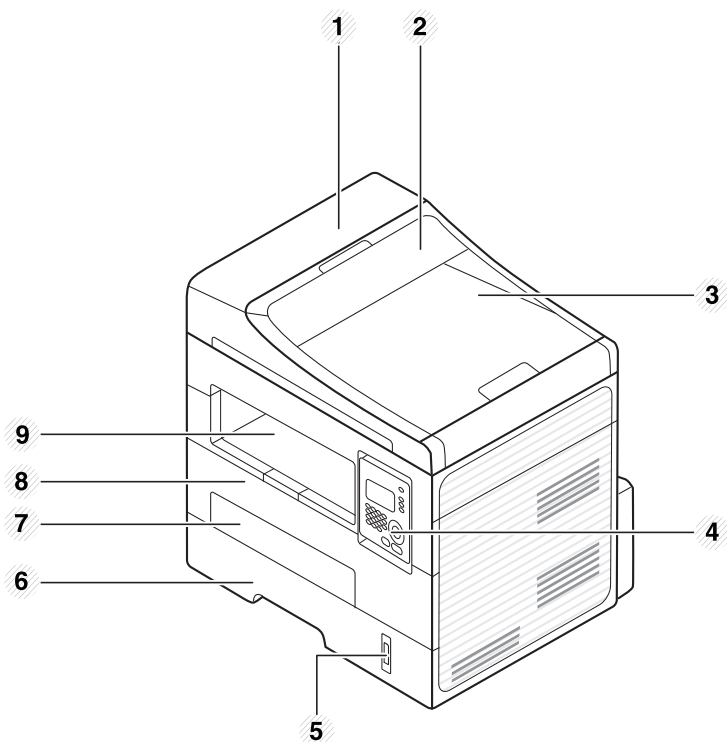

Description de l'appareil

1	Capot du chargeur de documents	7	Bac de chargement manuel	13	Vitre d'exposition
2	Capot des guides du chargeur de documents	8	Capot avant	14	Bac d'alimentation du chargeur de documents
3	Réceptacle de sortie du chargeur de documents	9	Bac de sortie	15	Guide de largeur du papier du chargeur de documents
4	Panneau de commande	10	Support de sortie papier	16	Réceptacle de sortie du chargeur de documents
5	Indicateurs de niveau de papier	11	Guide de largeur du papier du chargeur manuel	17	Combiné ^a
6	Bac	12	Capot du scanner		

a. Modèle possédant un combiné uniquement (voir « Fonctionnalités par modèle » à la page 7).

Description de l'appareil

Vue arrière



- Selon le modèle, cette illustration peut différer de votre appareil.
- Certains composants et fonctions en option peuvent être indisponibles en fonction du modèle ou du pays (voir « Fonctionnalités par modèle » à la page 7).

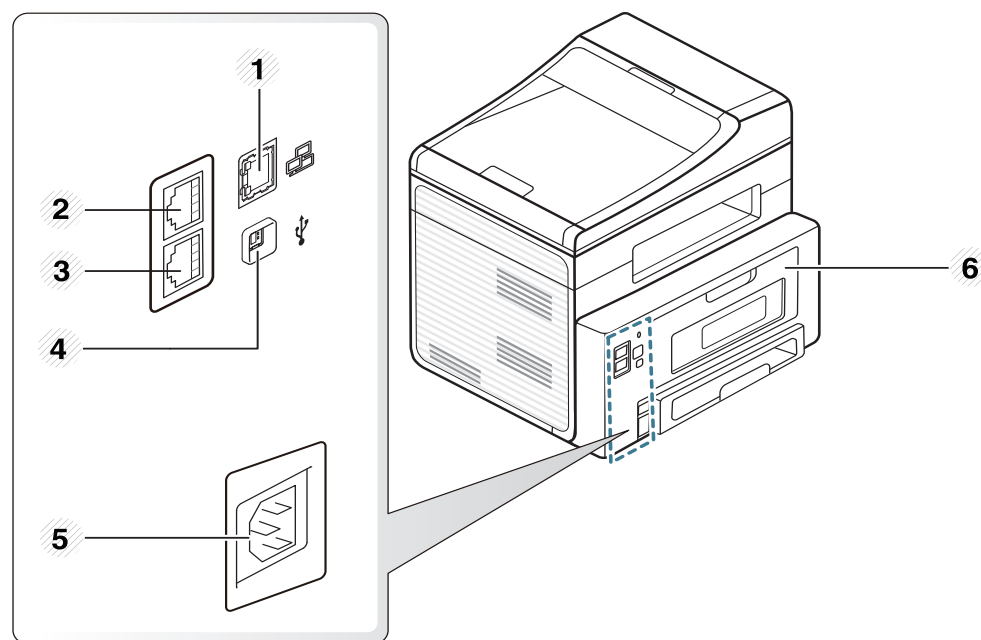

1	Port réseau	3	Prise de ligne téléphonique (Ligne) (SCX-472x Series uniquement)	5	Prise d'alimentation
2	Prise gigogne (EXT) (SCX-472x Series uniquement)	4	Port USB	6	Capot arrière





Vue d'ensemble du panneau de commande



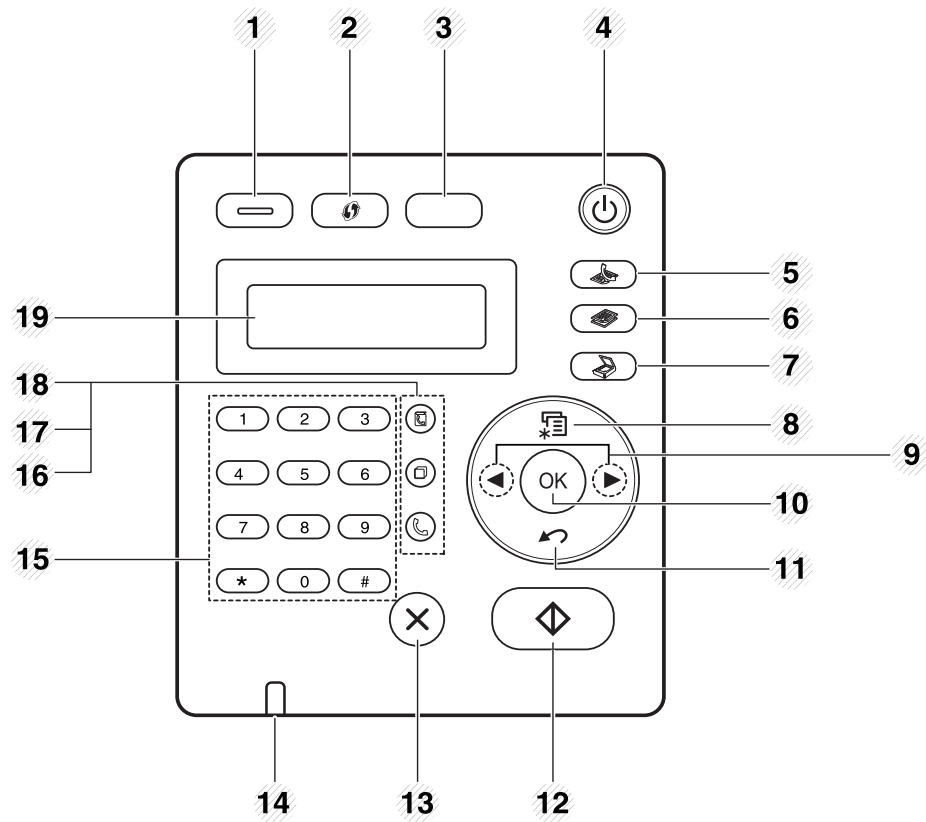





Selon le modèle, ce panneau de commande peut différer de celui de votre appareil. Il existe différents types de panneaux de commandes.

Type A (SCX-472x Series)



1	Eco	Permet d'activer le mode économique pour réduire la consommation de toner et de papier (voir « Impression économique » à la page 61).
2	 (WPS)	Permet de configurer facilement la connexion au réseau sans ordinateur (voir le Guide Avancé).
	Contraste	Permet de régler la luminosité de manière à obtenir une copie plus lisible lorsque l'original comporte des inscriptions claires ou des images sombres.
3	Duo Copie	Vous permet de copier les deux faces d'un document officiel, par exemple un permis de conduire, sur une même page (voir « Copie de type carte d'identité » à la page 67).
4	 (Alimentation)	Permet d'allumer ou d'éteindre l'appareil, ou de le rallumer lorsqu'il se trouve en mode d'économie d'énergie. Si vous devez éteindre l'appareil, appuyez sur ce bouton pendant plus de 3 secondes.
5	 (Fax)	Permet de passer au mode Télécopie.
6	 (Copie)	Permet de passer au mode Copie.
7	 (Numériser)	Permet de passer au mode Numérisation.

Vue d'ensemble du panneau de commande

8	 (Menu)	Permet d'accéder aux menus et de les faire défiler.
9	Flèches gauche/ droite	Permet de faire défiler les options disponibles dans le menu sélectionné et d'augmenter ou de diminuer des valeurs.
10	OK	Permet de confirmer la sélection à l'écran.
11	 (Retour)	Permet de revenir au menu supérieur.
12	 (Départ)	Permet de lancer une tâche.
13	 (Arrêter/Suppr.)	Permet d'interrompre les opérations à tout moment.
14	Voyant Statut	Permet d'afficher l'état de l'appareil (voir « Présentation du voyant d'état » à la page 100).
15	Clavier numérique	Permet de composer un numéro ou de saisir des caractères alphanumériques.
16	 (Ligne)	Lorsque vous appuyez sur cette touche, vous pouvez entendre la tonalité. Saisissez un numéro de télécopie. Ceci est similaire à l'utilisation du haut-parleur pour effectuer un appel.
17	 Bis/Pause(-)	En mode prêt, cette touche permet de recomposer le dernier numéro ; en mode édition, elle permet d'insérer une pause (-) dans un numéro de télécopie.



18	 (Répertoire)	Vous permet d'enregistrer les numéros de télécopie fréquemment utilisés ou de rechercher des numéros de télécopie enregistrés.
19	Écran d'affichage	Permet d'afficher l'état de la tâche en cours et des messages affichés.

Vue d'ensemble du panneau de commande

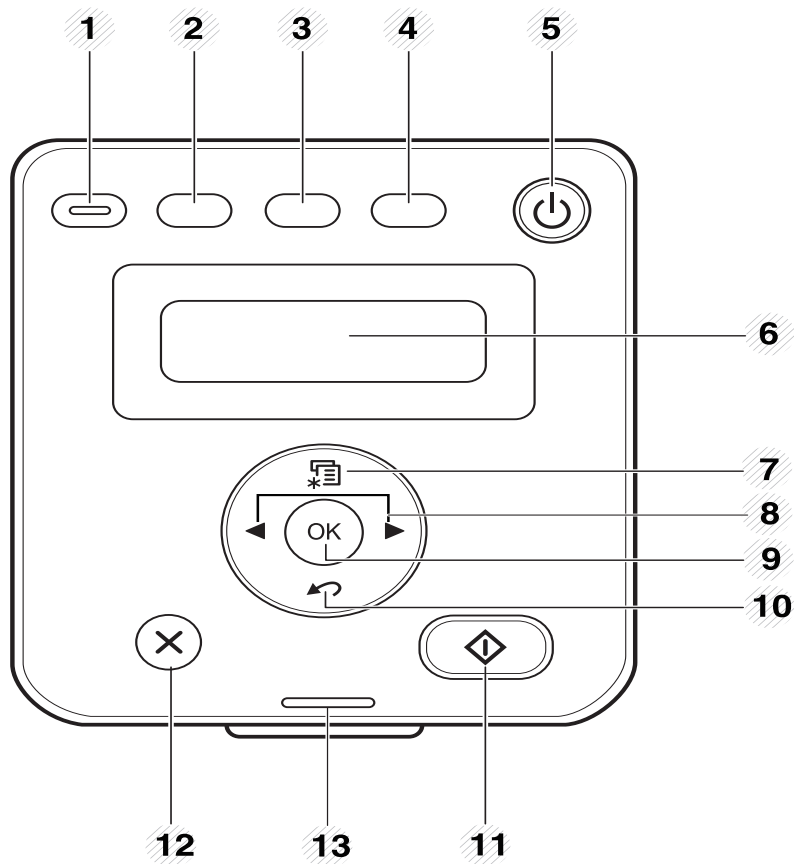

Type B (SCX-470x Series)



1	Eco	Permet d'activer le mode économique pour réduire la consommation de toner et de papier (voir « Impression économique » à la page 61).
---	------------	---

2	Contraste	Permet de régler la luminosité de manière à obtenir une copie plus lisible lorsque l'original comporte des inscriptions claires ou des images sombres.
3	Duo Copie	Vous permet de copier les deux faces d'un document officiel, par exemple un permis de conduire, sur une même page (voir « Copie de type carte d'identité » à la page 67).
4	Numériser vers	Permet d'envoyer des données numérisées (voir « Numérisation de base » à la page 69).
5	 (Alimentation)	Permet d'allumer ou d'éteindre l'appareil, ou de le rallumer lorsqu'il se trouve en mode d'économie d'énergie. Si vous devez éteindre l'appareil, appuyez sur ce bouton pendant plus de 3 secondes.
6	Écran d'affichage	Permet d'afficher l'état de la tâche en cours et des messages affichés.
7	 (Menu)	Permet d'accéder aux menus et de les faire défiler.
8	Flèches gauche/ droite	Permet de faire défiler les options disponibles dans le menu sélectionné et d'augmenter ou de diminuer des valeurs.
9	OK	Permet de confirmer la sélection à l'écran.
10	 (Retour)	Permet de revenir au menu supérieur.

Vue d'ensemble du panneau de commande

11	 (Départ)	Permet de lancer une tâche.
12	 (Arrêter/Suppr.)	Permet d'interrompre les opérations à tout moment.
13	Voyant Statut	Permet d'afficher l'état de l'appareil (voir « Présentation du voyant d'état » à la page 100).

Ajustement du panneau de commande

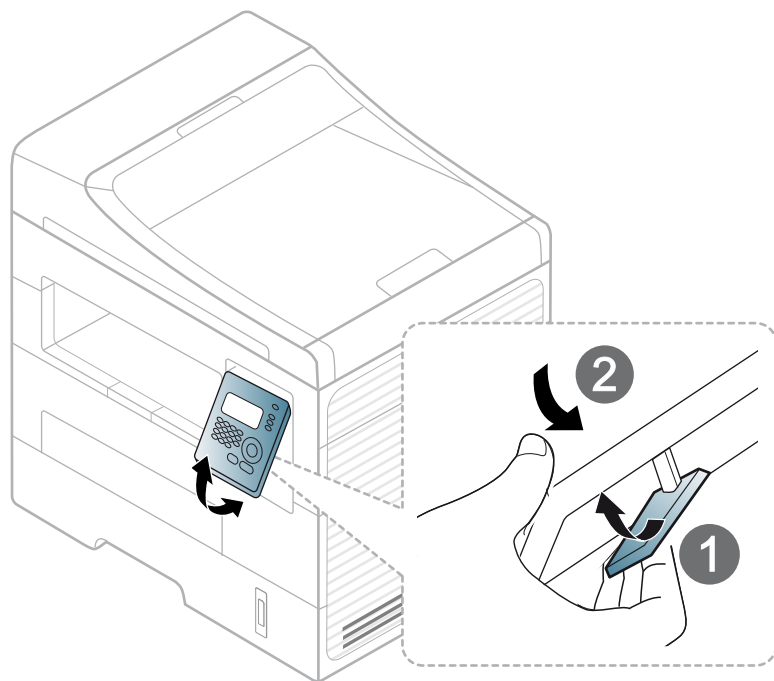

Mise en marche de l'appareil

- 1 Commencez par brancher l'appareil sur une prise de courant.
Appuyez sur l'interrupteur d'alimentation si l'appareil en possède un.

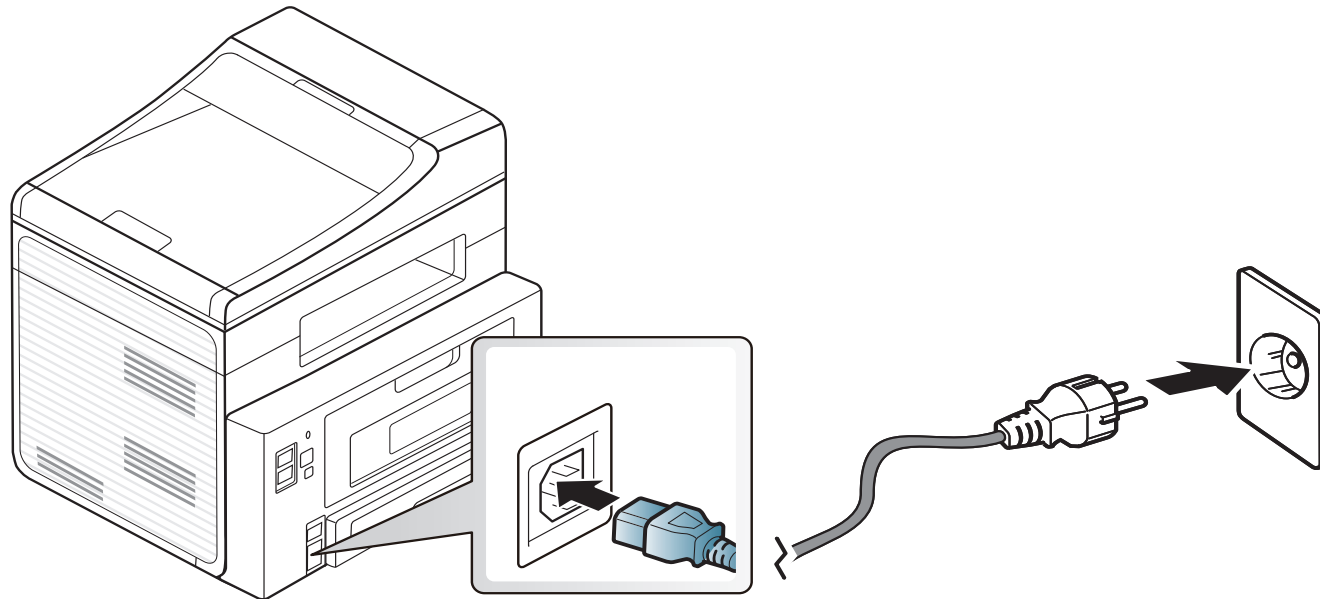

Installation locale du pilote

Un appareil local est un appareil directement connecté à votre ordinateur à l'aide du câble. Si votre appareil est relié à un réseau, ignorez les étapes suivantes et passez à l'installation du pilote de l'appareil connecté à un réseau (voir le guide Avancé).



- Si vous utilisez un système d'exploitation Macintosh, Linux, ou Unix, reportez-vous au guide Avancé.
- La fenêtre d'installation présentée dans ce Mode d'emploi peut différer de celle qui apparaît sur votre écran. Cela dépend de l'appareil et de l'interface utilisés.
- **Installation personnalisée** vous permet de choisir les programmes à installer.
- Utilisez uniquement un câble USB ne dépassant pas 3 m.

Windows

- 1 Assurez-vous que l'appareil est connecté à votre ordinateur et qu'il est sous tension.



Si la fenêtre « **Assistant Matériel détecté** » s'affiche durant la procédure d'installation, cliquez sur **Annuler** pour fermer la fenêtre.

- 2 Insérez le CD de logiciels fourni dans le lecteur.

Cliquez sur **Démarrer > Tous les programmes > Accessoires > exéc.**

Entrez X:\Setup.exe, en remplaçant « X » par la lettre représentant le lecteur, puis cliquez sur **OK**.

- 3 Sélectionnez **Installer maintenant**.

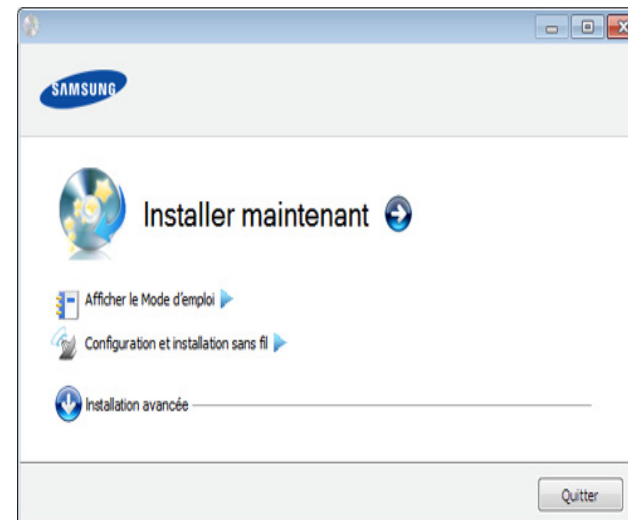

(La série SCX-470x Series ne prend pas en charge le menu **Configuration et installation sans fil** menu)

- 4 Lisez le **Contrat de licence** et sélectionnez **J'accepte les dispositions du contrat de licence**. Ensuite, cliquez sur **Suivant**.
- 5 Suivez les instructions affichées dans la fenêtre d'installation.

Réinstallation du pilote

Si le pilote d'impression ne fonctionne pas correctement, procédez comme suit pour le réinstaller.

Windows

- 1 Assurez-vous que l'appareil est connecté à votre ordinateur et qu'il est sous tension.
- 2 Dans le menu **Démarrer**, sélectionnez **Programmes** ou **Tous les programmes** > **Samsung Printers** > **le nom de votre pilote d'impression** > **Désinstaller**.
- 3 Suivez les instructions affichées dans la fenêtre d'installation.
- 4 Insérez le CD du logiciel dans le lecteur de CD-ROM et réinstallez le pilote (voir « Installation locale du pilote » à la page 31).



2. Présentation des menus et configuration de base

Ce chapitre donne des informations sur la structure générale du menu et les options de configuration de base.

- **Présentation des menus** 34
- **Modification de la langue d'affichage** 43
- **Supports et bacs** 44
- **Impression de base** 59
- **Copie de base** 64
- **Numérisation de base** 69
- **Options de base de la fonction Télécopie** 70

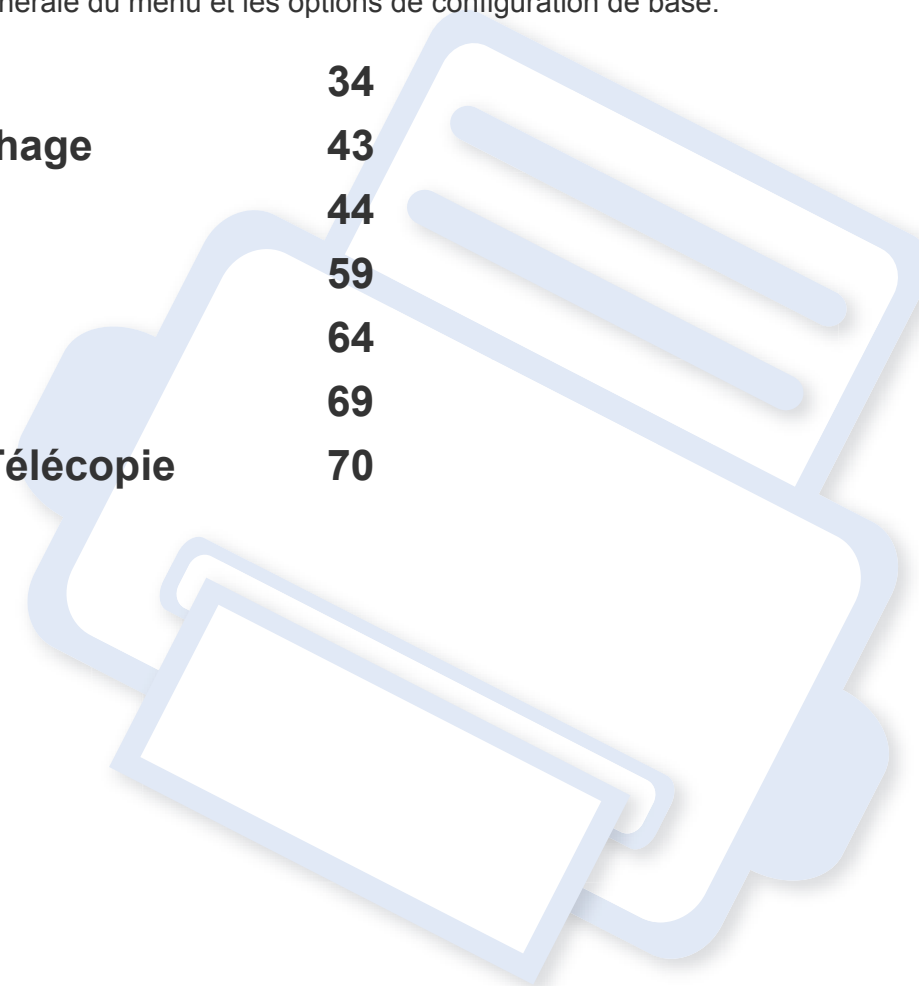

Présentation des menus

Le panneau de commande permet d'accéder à différents menus pour configurer l'appareil ou utiliser ses fonctions.



- Un astérisque (*) apparaît à côté du menu actuellement sélectionné.
- Selon les options ou le modèle de votre appareil, il est possible que certains menus ne s'affichent pas à l'écran. Dans ce cas, votre appareil ne les prend pas en charge.
- Certains noms de menus peuvent différer de ceux de votre appareil, selon les options et les modèles.
- La série SCX-470x Series ne prend pas en charge les fonctions de télécopie.

Accès au menu

- 1 Appuyez sur la touche Fax, Copier, ou Num sur le panneau de commande selon la fonction à utiliser.
- 2 Appuyez sur  (**Menu**) jusqu'à ce que le menu souhaité apparaisse sur la dernière ligne de l'écran, puis appuyez sur **OK**.
- 3 Appuyez sur les flèches gauche/droite jusqu'à ce que l'élément de menu souhaité apparaisse et appuyez sur **OK**.
- 4 Si l'option inclut des sous-menus, répétez l'étape 3.

- 5 Appuyez sur les flèches gauche/droite pour accéder à la valeur souhaitée.
- 6 Appuyez sur **OK** pour valider votre choix.
- 7 Appuyez sur  (**Arrêter/Suppr.**) pour revenir au mode prêt.

Présentation des menus

SCX-472x Series

Eléments	Options	
FAX ^a	LUMINOSITE	CLAIR+5- CLAIR+1 NORMAL SOMBRE+1- SOMBRE+5
	CONTRASTE	CLAIR+5- CLAIR+1 NORMAL SOMBRE+1- SOMBRE+5
	RESOLUTION	STANDARD SUPERIEURE OPTIMALE FAX PHOTO FAX COULEUR
	TAILLE NUMER.	
	ENVOI MULTIPLE	
	ENV. DIFFERE	

Eléments	Options	
FAX ^a	ENVOI PRIORIT.	
	TRANSF.	FAX PC
	RECEP PROTEGEE	ACTIVE DESACTIVE IMPRIMER
	AJOUTER PAGE	
	ANNULER TACHE	
CONFIG. FAX ^a	ENVOI	DELAIS RECOMP. INTERV RECOMPO PREFIXE RECOMP MODE ECM ENVOI JOURNAL IMAGE TCR MODE COMPOS. ^b

Présentation des menus

Eléments	Options	
CONFIG. FAX ^a	RECEPTION	MODE RECEPTION NB. SONNERIES DONNEES RECEP. CODE DEM. REC. REDUCTION AUTO EFFACER TAILLE CFG FAX INDES. MODE DRPD IMP. REC. VER.
	MODIF. DEFAULT	RESOLUTION LUMINOSITE CONTRASTE TAILLE NUMER.
	JOURNAL AUTO	ACTIVE DESACTIVE
FONCT. COPIE	TAILLE NUMER.	
	RED./AGRAND.	
	LUMINOSITE	CLAIR+5- CLAIR+1 NORMAL SOMBRE+1- SOMBRE+5

Eléments	Options	
FONCT. COPIE	CONTRASTE	CLAIR+5- CLAIR+1 NORMAL SOMBRE+1- SOMBRE+5
	TYPE DOC.	TEXTE TEXTE/PHOTO PHOTO
	MISE EN PAGE	NORMAL 2 PAGES/1 4 PAGES/1 ID copie COPIE AFFICHE DUPLICATION
REGLER LE FOND	DESACTIVE AUTO Amélior niv.1 Amélior niv.2 EFFACER NIV.1- EFFACER NIV.4	
RECTO-VERSO	DESACTIVE 1->2FACE LONG 1->2FACE COURT	

Présentation des menus

Eléments	Options			
CONFIG. COPIE	MODIF. DEFAUT	TAILLE NUMER. COPIES COPIES ASSEMB. RED./AGRAND. RECTO-VERSO LUMINOSITE CONTRASTE TYPE DOC. REGLER LE FOND		
Config impress	ORIENTATION	PORTRAIT PAYSAGE		
			RECTO-VERSO	DESACTIVE 1->2FACE LONG 1->2FACE COURT
	COPIES	[1-999]:1		
	RESOLUTION	600DPI-NORMAL 1200DPI-OPTIM		
	LUMINOSITE	NORMAL CLAIR SOMBRE		

Eléments	Options	
Config impress	Clarté texte	DESACTIVE Minimum SUPPORT Maximum
	EMULATION	TYPE EMULATION CONFIG

Présentation des menus

Eléments	Options	
CONFIG SYSTEME	CONFIG MACHINE	ID MACHINE Numero de fax ^a DATE & HEURE MODE HORLOGE LANGUE ECO ENERGIE EVENMT. REVEIL Temporis syst. EXPIR. IMPR. ALTITUDE CONTINUER AUTO ^c Mélange papier Substit papier ^c Imprimer pages blanches ECO TONER Parametres Eco
	CONFIG PAPIER	FORMAT PAPIER TYPE PAPIER ALIM. PAPIER Marge

Eléments	Options	
CONFIG SYSTEME	SON/VOLUME	TONAL. CLAVIER TONAL. ALARME HAUT-PARLEUR SONNERIE
	JOURNAL	JOURNAL GEN. CONFIGURATION INFOS CONSO. CARNET ADRES. ENVOI DE FAX ^a Fax envoyé ^a FAX REÇU ^a TRAV. PROGRAM. FAX INDESIR. ^a CONFIG RESEAU Compteur util. OPTIONS DE FAX ^a
	MAINTENANCE	EFF. MES. VIDE ^d DUR VIE CONSO NUMERO SERIE Alert ton faib

Présentation des menus

Eléments	Options	
CONFIG SYSTEME	EFFACER REGL.	TOUS REGLAGES Config impress CONFIG. FAX ^a CONFIG. COPIE CONFIG SYSTEME CONFIG RESEAU CARNET ADRES. Fax envoyé ^a FAX REÇU ^a
Réseau	TCP/IP (IPv4)	DHCP BOOTP STATIQUE
	TCP/IP (IPv6)	IPv6 activé Config. DHCPv6
	VIT. ETHERNET	IMMEDIAT 10Mbit/s Semi 10Mbit/s Int 100Mbit/s Sem 100Mbit/s Int

Eléments	Options	
Réseau	EFFACER REGL.	
	CONFIG RESEAU	
	SANS FIL ^a	WI-FI ACT/DES PARAMÈTRE WPS PARAMÈTRE WLAN DEFAULT WLAN Signal WLAN

a. SCX-472x Series uniquement.

b. Ce paramètre n'est peut-être pas disponible en fonction du pays dans lequel vous résidez.

c. Cette option n'apparaît que si l'option "disparité" est activée.

d. Cette option n'apparaît que lorsqu'il ne reste qu'une petite quantité de toner dans la cartouche.

SCX-470x Series

Eléments	Options	
FONCT. COPIE	TAILLE NUMER.	
	RED./AGRAND.	
	LUMINOSITE	CLAIR+5- CLAIR+1 NORMAL SOMBRE+1- SOMBRE+5

Présentation des menus

Eléments	Options	
FONCT. COPIE	CONTRASTE	CLAIR+5- CLAIR+1 NORMAL SOMBRE+1- SOMBRE+5
	TYPE DOC.	TEXTE TEXTE/PHOTO PHOTO
	MISE EN PAGE	NORMAL 2 PAGES/1 4 PAGES/1 ID copie COPIE AFFICHE DUPLICATION
	REGLER LE FOND	DESACTIVE AUTO Amélior niv.1 Amélior niv.2 EFFACER NIV.1- EFFACER NIV.4
	RECTO-VERSO	DESACTIVE 1->2FACE LONG 1->2FACE COURT

Eléments	Options	
CONFIG. COPIE	MODIF. DEFAULT	TAILLE NUMER. COPIES COPIES ASSEMB. RED./AGRAND. RECTO-VERSO LUMINOSITE CONTRASTE TYPE DOC. REGLER LE FOND
	Config impress	ORIENTATION PORTRAIT PAYSAGE
	RECTO-VERSO	DESACTIVE 1->2FACE LONG 1->2FACE COURT
	COPIES	[1-999]:1
	RESOLUTION	600DPI-NORMAL 1200DPI-OPTIM
	LUMINOSITE	NORMAL CLAIR SOMBRE

Présentation des menus

Eléments	Options	
Config impress	Clarté texte	DEACTIVE Minimum SUPPORT Maximum
	RC AUTO	LF LF+CR
	EMULATION	TYPE EMULATION CONFIG

Eléments	Options	
CONFIG SYSTEME	CONFIG MACHINE	ID MACHINE DATE & HEURE MODE HORLOGE LANGUE ECO ENERGIE EVENMT. REVEIL Temporis syst. EXPIR. IMPR. ALTITUDE CONTINUER AUTO ^a Mélange papier Substit papier ^c Imprimer pages blanches ECO TONER Parametres Eco
	CONFIG PAPIER	FORMAT PAPIER TYPE PAPIER ALIM. PAPIER Marge

Présentation des menus

Eléments	Options	
CONFIG SYSTEME	Journal	JOURNAL GEN. CONFIGURATION INFOS CONSO. TRAV. PROGRAM. CONFIG RESEAU Compteur util.
	MAINTENANCE	EFF. MES. VIDE ^b DUR VIE CONSO NUMERO SERIE Alert ton faib
CONFIG SYSTEME	EFFACER REGL.	TOUS REGLAGES Config impress CONFIG. COPIE CONFIG SYSTEME CONFIG RESEAU

Eléments	Options	
Réseau	TCP/IP (IPv4)	DHCP BOOTP STATIQUE
	TCP/IP (IPv6)	IPv6 activé Config. DHCPv6
	VIT. ETHERNET	IMMEDIAT 10Mbit/s Semi 10Mbit/s Int 100Mbit/s Sem 100Mbit/s Int
Réseau	EFFACER REGL.	
	CONFIG RESEAU	

a. Cette option n'apparaît que si l'option "disparité" est activée.

b. Cette option n'apparaît que lorsqu'il ne reste qu'une petite quantité de toner dans la cartouche.

Modification de la langue d'affichage

Pour changer la langue du panneau de commande, procédez comme suit:

- 1 Sélectionnez  (Menu) > **CONFIG SYSTEME** > **CONFIG MACHINE** > **LANGUE** sur le panneau de commande.

 Il peut être nécessaire d'appuyer sur **OK** pour accéder aux sous-menus, pour certains modèles.

- 2 Sélectionnez la langue d'affichage souhaitée sur le panneau de commande.
- 3 Appuyez sur **OK** pour valider votre choix.

Supports et bacs

Ce chapitre vous explique comment charger les supports d'impression dans votre appareil.



- L'utilisation d'un support d'impression non conforme peut causer des problèmes ou endommager l'appareil, qui devra être réparé. Cette réparation n'est pas couverte par les contrats de garantie ou de réparation de Samsung.
- Veuillez ne pas utiliser de papier photo jet d'encre avec cet appareil. Vous risquez d'endommager l'appareil.
- L'utilisation d'un support d'impression inflammable peut entraîner un incendie.
- Utilisez uniquement les supports d'impression indiqués (voir « Spécifications des supports d'impression » à la page 110).



L'utilisation de supports inflammables ou des corps étrangers laissés dans l'imprimante peuvent entraîner une surchauffe de l'appareil, et dans de rares cas, un incendie.

Vue d'ensemble du bac

Pour changer le format, vous devez régler les guides-papier.

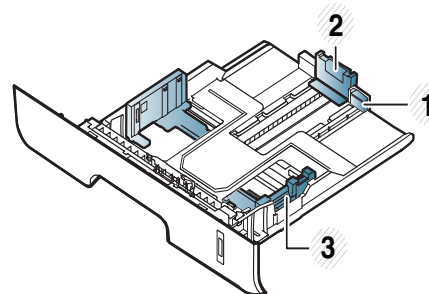

- 1 Guide d'extension du bac
- 2 Guide de longueur du papier
- 3 Guide de largeur du papier



Si vous n'ajustez pas les guides, ceci peut causer un mauvais cadrage du papier, une impression oblique des images, ou un bourrage papier.

Supports et bacs



L'indicateur de quantité de papier indique la quantité de papier dans le bac.

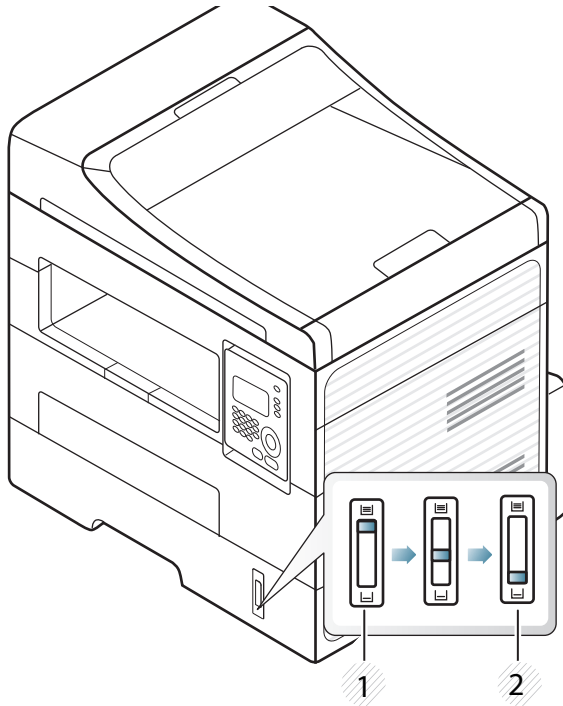

- 1 Plein
- 2 Vide

Types de papier disponibles pour l'impression recto/verso

Selon le voltage de votre appareil, les types de papier disponibles pour l'impression recto/verso diffèrent. Reportez-vous au tableau suivant :

Tension d'alimentation	Papier disponible
110V	Letter, Legal, US Folio, Oficio
220V	A4

Supports et bacs

Chargement de papier dans le bac



Lorsque vous effectuez une impression à partir du bac, ne chargez pas de papier dans le chargeur manuel, car cela peut entraîner un bourrage papier.

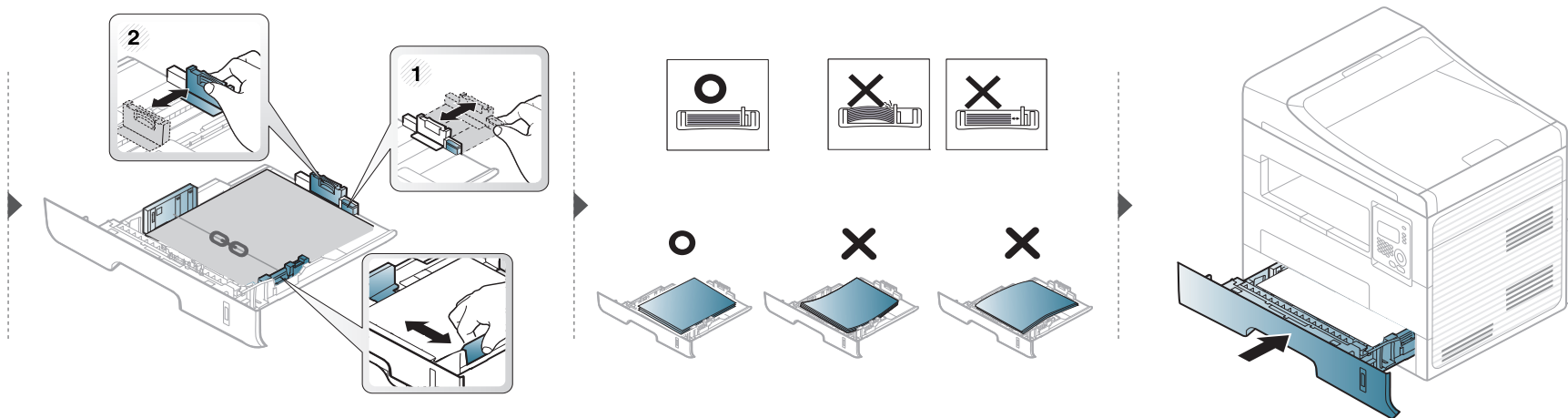
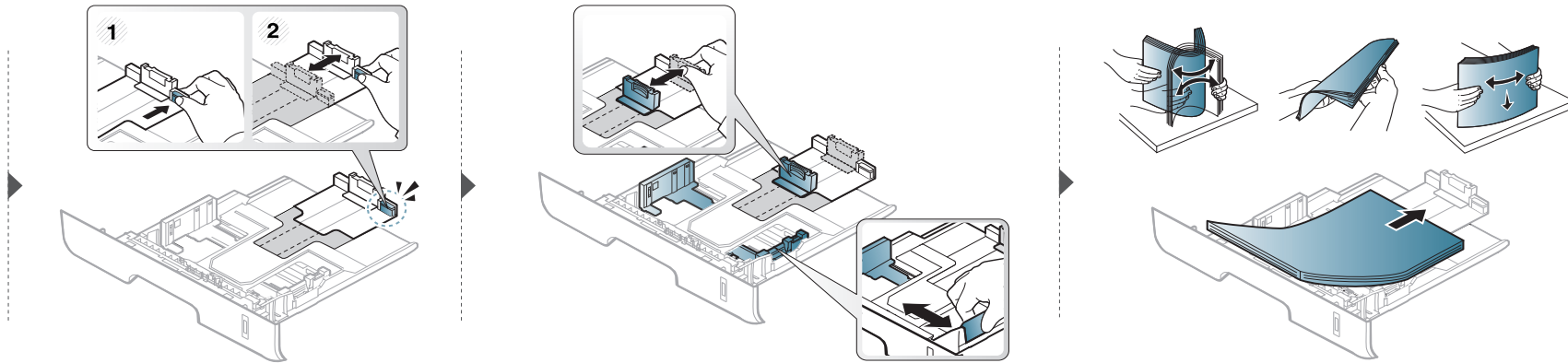

Chargement dans le chargeur manuel

Le chargeur manuel peut contenir des supports de types et de formats spéciaux, tels que des cartes postales, des cartes de correspondance et des enveloppes (« Spécifications des supports d'impression » à la page 110).



Conseils d'utilisation pour le chargeur manuel

- Chargez uniquement des supports d'impression de même type, de même format et de même poids dans le chargeur manuel.
- Pour éviter les bourrages papier, n'ajoutez pas de papier pendant l'impression tant que le chargeur manuel n'est pas vide.
- Les supports doivent être chargés face à imprimer vers le haut, le bord supérieur étant introduit en premier dans le chargeur manuel, et être placés au centre du bac.
- Pour garantir une impression de qualité et pour éviter les bourrages papier, ne chargez que le papier disponible (voir « Spécifications des supports d'impression » à la page 110).
- Aplatissez tout plissement visible sur les cartes, les enveloppes et les étiquettes avant de les insérer dans le chargeur manuel.
- Lors de l'impression sur support spécial, suivez les recommandations de chargement (voir « Impression sur supports spéciaux » à la page 48).
- Lorsque des feuilles se chevauchent lors de l'impression avec le chargeur manuel, ouvrez le bac et retirez les feuilles ; recommencez l'impression.
- Lorsque le papier ne s'alimente pas correctement pendant l'impression, poussez manuellement le papier jusqu'à ce qu'il commence à s'alimenter automatiquement.
- Lorsque l'appareil est en mode d'économie d'énergie, celui-ci ne charge pas de papier à partir du chargeur manuel. Faites sortir l'appareil du mode Veille en appuyant sur le bouton d'alimentation avant d'utiliser le chargeur manuel.

Supports et bacs

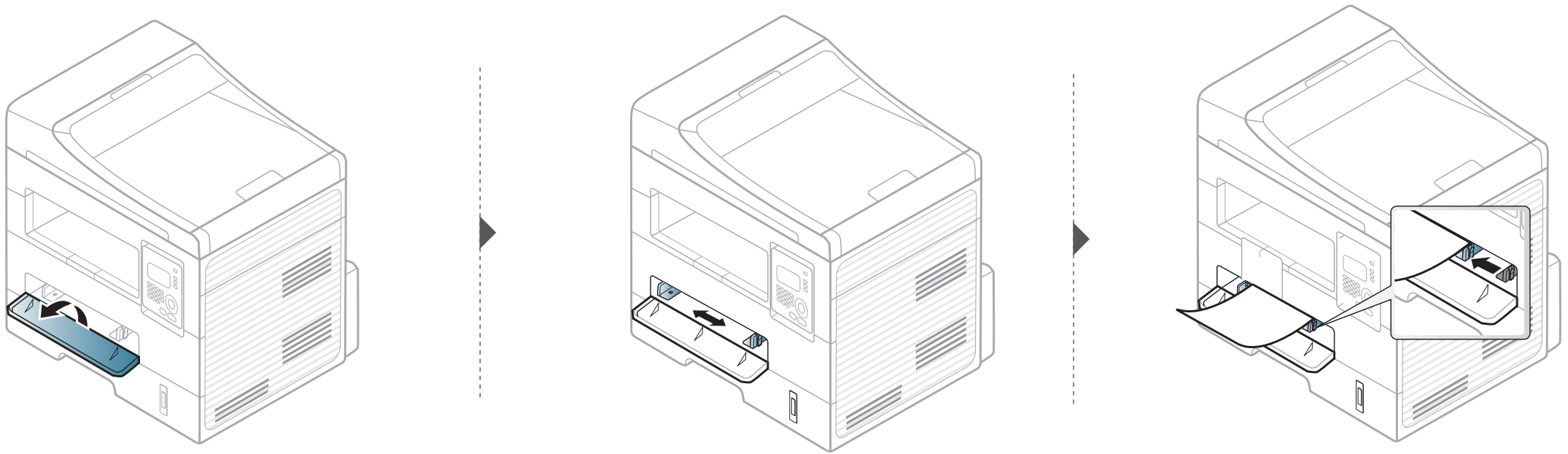

Impression sur supports spéciaux

Le tableau ci-dessous montre les supports spéciaux disponibles pour chaque bac.

Ces types de support sont également affichés dans **Options d'impression**. Pour obtenir la meilleure qualité d'impression, sélectionnez le type de support adéquat dans la fenêtre **Options d'impression** > onglet **Papier** > **Type de papier** (voir « Ouverture des préférences d'impression » à la page 60).

Par exemple, si vous souhaitez imprimer des étiquettes, sélectionnez **Étiquettes** comme **Type de papier**.

Supports et bacs



- Lors de l'utilisation d'un support spécial, nous vous recommandons d'alimenter une feuille à la fois (voir « Spécifications des supports d'impression » à la page 110).
- **Impression sur le support spécial (face à imprimer vers le haut)**
Si le support spécial présente des ondulations, des froissements ou des lignes noires grasses, ouvrez le capot arrière, puis réessayez d'imprimer. Maintenez le capot arrière ouvert pendant l'impression.

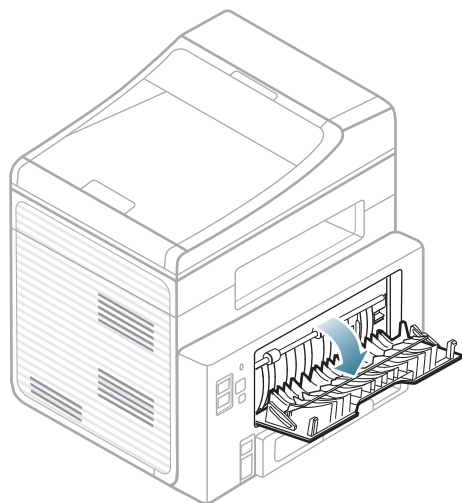

Pour connaître le grammage de chaque feuille, reportez-vous à « Spécifications des supports d'impression » à la page 110.

Types	Bac	Chargeur manuel
Ordinaire	•	•
Papier épais	•	•

Types	Bac	Chargeur manuel
Plus épais		•
Papier fin	•	•
Papier de luxe	•	•
Couleur		•
Cartonné	•	•
Étiquettes		•
Transparent		•
ENVELOPPE		•
Enveloppe épaisse		•
Pré-imprimé		•
Papier en coton		•
Papier recyclé	•	•
Papier archive	•	•

(• : inclus, espace vide : non disponible)

Supports et bacs

Enveloppe

La qualité d'impression sur les enveloppes dépend de la qualité des enveloppes.

Pour imprimer une enveloppe, placez-la comme indiqué dans la figure suivante.

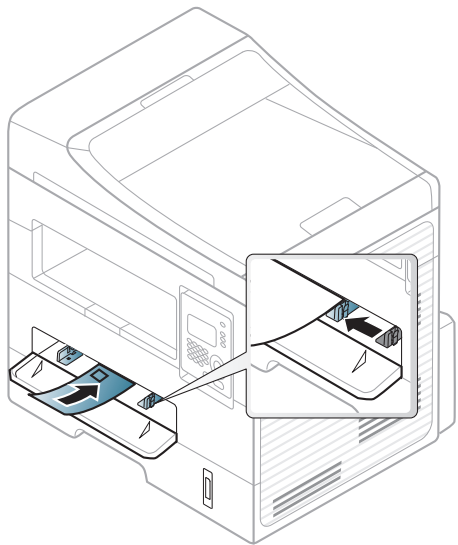

Si les enveloppes sont imprimées avec des ondulations, des froissements ou des lignes noires grasses, ouvrez le capot arrière, puis réessayez d'imprimer. Maintenez le capot arrière ouvert pendant l'impression.

- Lorsque vous choisissez des enveloppes, tenez compte des facteurs suivants:
 - **Poids:** elles ne doivent pas excéder 90 g/m², sinon un bourrage papier pourrait se produire.

- **Qualité de fabrication:** elles doivent être plates, présenter une ondulation de moins de 6 mm et ne doivent pas contenir d'air.
 - **Problème:** elles ne doivent pas être froissées, éraflées ni endommagées.
 - **Température:** elles doivent résister à la chaleur et à la pression de l'appareil pendant son fonctionnement.
- Utilisez uniquement des enveloppes de bonne qualité, dotées de rabats bien découpés et bien pliés.
 - N'utilisez pas d'enveloppes affranchies.
 - N'utilisez pas d'enveloppes à fermoir, à soufflet, à fenêtre, préencollées, adhésives, ou comportant d'autres matériaux synthétiques.
 - Évitez d'utiliser des enveloppes endommagées ou non conformes.
 - Vérifiez que la bande collée aux deux extrémités de l'enveloppe se termine bien aux coins de l'enveloppe.

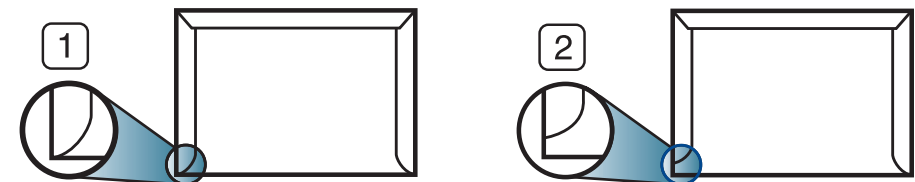

- 1 Acceptable
2 Inacceptable

Supports et bacs

- Les enveloppes à fermeture autocollante avec une bande adhésive ou celles à rabats dont l'un se replie sur l'autre doivent résister à la température de fusion de l'imprimante de 170 °C pendant 0,1 seconde. Les rabats et les bandes risquent de se plier, de se froisser, de provoquer des brouillages ou même d'endommager le four.
- Pour une meilleure qualité d'impression, laissez une marge d'au moins 15 mm à partir du bord de l'enveloppe.
- Évitez d'imprimer sur les pliures de l'enveloppe.

Transparence

Pour ne pas endommager l'appareil, utilisez uniquement des transparents conçus pour les imprimantes laser.

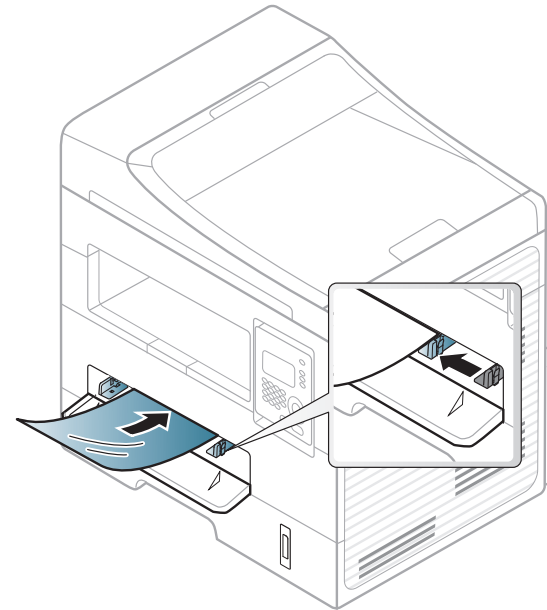

- Ils doivent supporter la température de fusion de l'appareil.
- Placez les transparents sur une surface plane après les avoir retirés de l'appareil.
- Ne laissez pas les transparents inutilisés trop longtemps dans le bac d'alimentation papier. Il se peut que de la poussière s'accumule sur les transparents et provoque des taches sur les impressions.
- Pour éviter les taches dues aux traces de doigts, manipulez-les délicatement.

Supports et bacs

- Pour que les transparents imprimés ne se décolorent pas, évitez de les exposer de façon prolongée à la lumière du soleil.
- Assurez-vous que les transparents ne sont pas froissés ou ondulés et qu'ils ne sont pas déchirés sur les bords.
- N'utilisez pas de transparents qui se séparent de la feuille de support.
- Pour éviter que les transparents se collent les uns aux autres, retirez au fur et à mesure les feuilles imprimées du bac de sortie.
- Supports recommandés : transparents pour imprimante laser couleur par Xerox, par exemple 3R 91331 (A4), 3R 2780 (Letter).

Étiquettes

Pour ne pas endommager l'appareil, utilisez uniquement des étiquettes conçues pour les imprimantes laser.

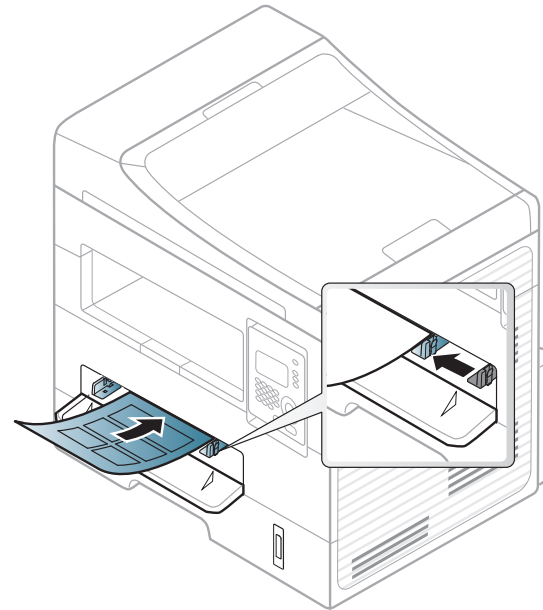

- Lorsque vous choisissez des étiquettes, tenez compte des facteurs suivants :
 - **Substance adhésive:** elle doit rester stable à la température de fusion de l'appareil. Vérifiez les spécifications de votre appareil pour connaître sa température de fusion (environ 170 °C).
 - **Disposition:** n'utilisez pas de planches partiellement décollées où le fond de la planche est visible. Les étiquettes pourraient se décoller et provoquer des bourrages importants.

Supports et bacs

- **Ondulation:** elles doivent être à plat avec moins de 13 mm d'ondulation dans n'importe quelle direction.
- **Problème:** n'utilisez pas d'étiquettes froissées, présentant des bulles d'air ou d'autres signes de décollement.
- Vérifiez que la substance adhésive ne dépasse pas des étiquettes. Les zones exposées risqueraient de provoquer le détachement des étiquettes durant l'impression, entraînant des bourrages papier. De plus, la substance adhésive pourrait endommager certains composants de l'appareil.
- N'utilisez pas plusieurs fois la même planche d'étiquettes. Le revêtement adhésif n'est prévu que pour un seul passage dans l'imprimante.
- N'utilisez pas d'étiquettes se décollant de la planche ou encore froissées, gondolées ou abîmées.

Papier cartonné ou au format personnalisé

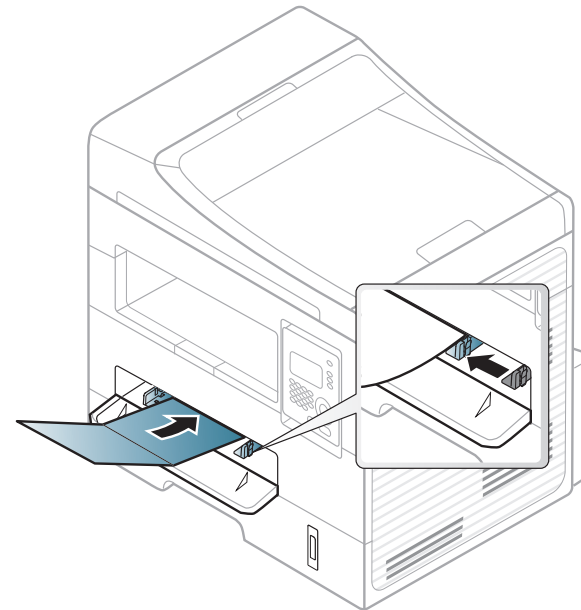

- Dans l'application, définissez des marges d'au moins 6,4 mm par rapport aux bords du support.

Supports et bacs

Papier préimprimé

Lors du chargement de papier préimprimé, la face imprimée doit être face vers le haut avec et le côté introduit en premier doit être parfaitement plat. Si vous rencontrez des problèmes d'alimentation papier, retournez la pile. Nous ne garantissons pas la qualité d'impression.

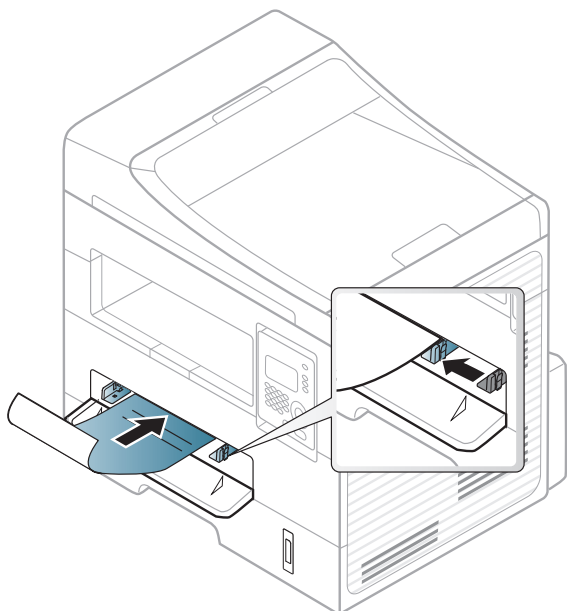

- Les encres utilisées sur le papier à en-tête doivent être thermostables; elles ne doivent ni fondre, ni s'évaporer, ni émettre de substances toxiques lorsqu'elles sont soumises à la température de fusion (environ 170 °C) pendant un dixième de seconde.
- Ces encres ne doivent pas être inflammables ni endommager les rouleaux de l'appareil.

- Avant de charger le papier préimprimé, assurez-vous que l'encre sur le papier est sèche. Durant le processus de fusion, une encre encore humide risquerait de s'effacer du support préimprimé, diminuant ainsi la qualité de l'impression.

Réglage du type et du format de papier

Après avoir inséré du papier dans le bac papier, configurez l'appareil en fonction du format utilisé à l'aide des touches du panneau de commande.



Il peut être nécessaire d'appuyer sur **OK** pour accéder aux sous-menus, pour certains modèles.

- 1 Sélectionnez  (**Menu**) > **CONFIG SYSTEME** > **CONFIG PAPIER** > **FORMAT PAPIER** ou **TYPE PAPIER** sur le panneau de commande.
- 2 Sélectionnez le bac et l'option souhaités.
- 3 Appuyez sur **OK** pour valider votre choix.

Supports et bacs



- Les paramètres définis sous le pilote de l'appareil prennent autorité sur ceux qui sont définis à partir du panneau de configuration.
 - a Pour imprimer à partir d'une application, ouvrez-la et démarrez le menu d'impression.
 - b Ouvrez les **Options d'impression** (voir « Ouverture des préférences d'impression » à la page 60).
 - c Appuyez sur l'onglet **Papier** et sélectionnez un type de papier approprié.
- Si vous souhaitez utiliser du papier de format spécial comme du papier à facture, sélectionnez l'onglet **Papier > Format > Modifier...** et définissez l'option **Paramètres du format de papier personnalisé** dans **Options d'impression** (voir « Ouverture des préférences d'impression » à la page 60).

Préparation des originaux

- N'insérez pas du papier dont le format est inférieur à 142 x 148 mm ou supérieur à 216 x 356 mm.
- N'essayez pas de charger les types de papier suivants au risque de provoquer un bouchage, une impression de mauvaise qualité et un endommagement de l'appareil.
 - Papier carbone ou papier autocopiant.
 - Papier couché.
 - Papier bible ou trop fin.
 - Papier froissé ou plié.

- Papier ondulé ou en rouleau.
- Papier déchiré.
- Retirez tout trombone ou agrafe avant de charger des documents.
- Si vous avez utilisé du correcteur, de la colle ou de l'encre, vérifiez que le papier est entièrement sec avant de charger les documents.
- Ne chargez que des originaux de même format ou grammage.
- Ne chargez pas de documents reliés, de livrets, de transparents ou de documents non standard.

Chargement des originaux

Vous pouvez utiliser la vitre d'exposition ou le chargeur de documents pour charger un document original à copier, à numériser, ou pour envoyer une télécopie (SCX-472x Series uniquement).

Sur la vitre d'exposition

Avec la vitre d'exposition, vous pouvez copier ou numériser des originaux. Vous pouvez obtenir une qualité de numérisation optimale, notamment pour les images en couleur ou en niveaux de gris. Assurez-vous qu'aucun document ne se trouve dans le chargeur de documents. Si un original est détecté dans le chargeur de documents, il devient prioritaire par rapport à l'original placé sur la vitre d'exposition.

Supports et bacs

- 1 Soulevez et ouvrez le capot du scanner.

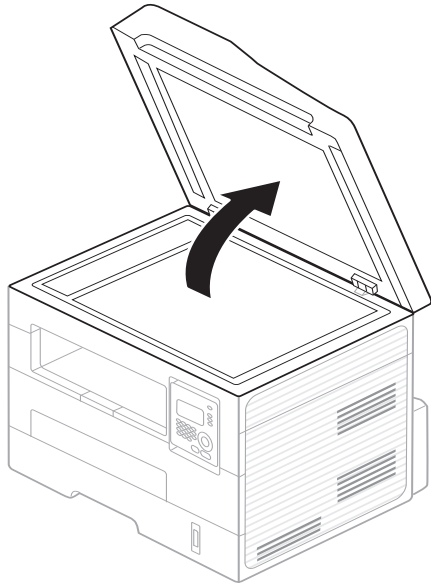

- 2 Placez les originaux, face imprimée vers le bas, sur la vitre d'exposition. Alignez-le sur le guide situé dans l'angle supérieur gauche de la vitre.

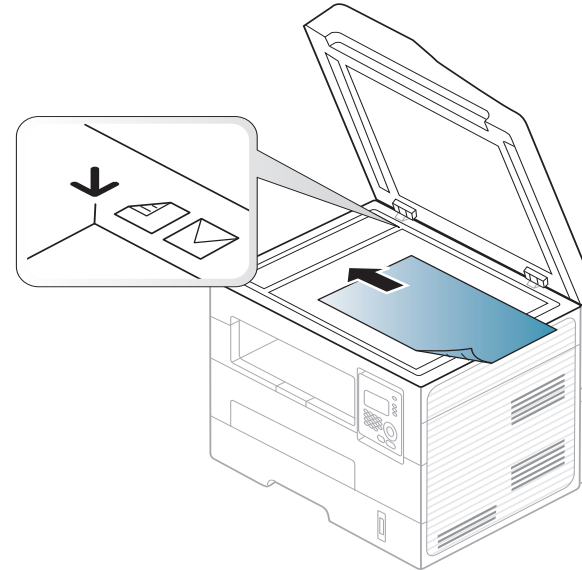

- 3 Fermez le capot du scanner.

Supports et bacs



- Refermez toujours le capot du scanner pour obtenir une qualité d'impression optimale et réduire la consommation de toner.
- La présence de poussière sur la vitre d'exposition peut entraîner l'apparition de taches noires sur le document imprimé. Veillez à ce que cette vitre soit toujours propre (voir « Nettoyage de l'appareil » à la page 83).
- Lorsque vous numérisez une page d'un livre ou d'un magazine, ouvrez complètement le capot du scanner, puis refermez-le. Si le livre ou le magazine fait plus de 30 mm d'épaisseur, laissez le chargeur ouvert pour effectuer la numérisation.



- Faites attention à ne pas casser la vitre d'exposition. Vous pourriez vous blesser.
- Ne la touchez pas avec vos doigts en refermant le capot du scanner. Le capot du scanner pourrait tomber et être endommagé.
- Ne regardez pas la lumière qui vient de l'intérieur du scanner lorsque vous copiez ou numérisez un document. Cela est dangereux pour vos yeux.

Dans le chargeur de documents

Le chargeur automatique de documents peut recevoir jusqu'à 40 feuilles de papier (75 g/m²) pour une tâche.

- 1 Courbez ou déramez la pile de papier afin de séparer les feuilles avant de charger les originaux.

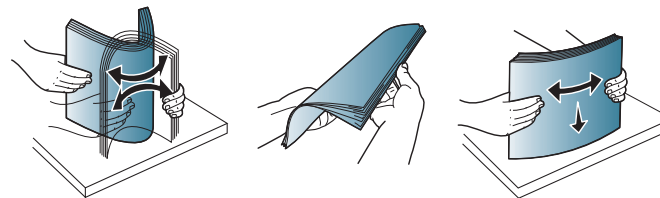

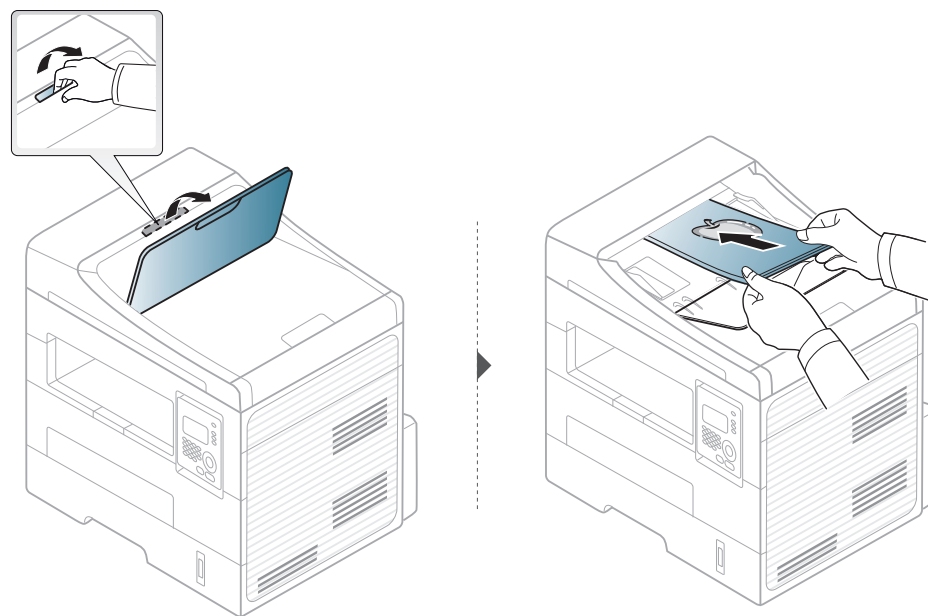

- 2 Placez l'original, face imprimée vers le haut, dans le bac d'alimentation du chargeur de documents. Assurez-vous que la partie inférieure de la pile d'originaux est alignée avec la marque de format de papier présente sur le bac d'alimentation.

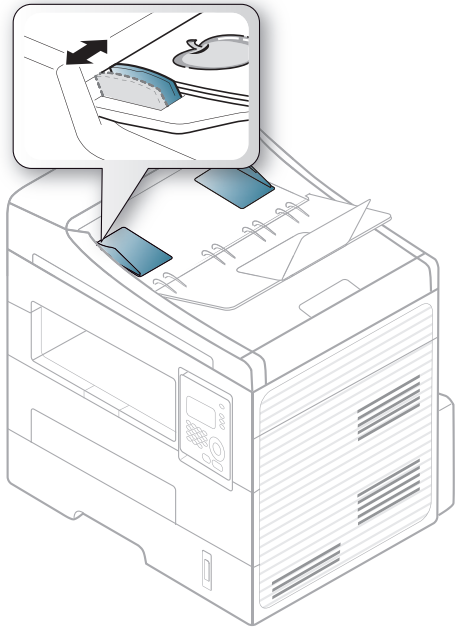

Supports et bacs

- 3 Ajustez le guide de largeur du chargeur de documents en fonction du format du papier.



- Des particules de poussière sur la vitre du chargeur de documents peuvent créer des taches noires sur le document imprimé. Veillez à ce que cette vitre soit toujours propre (voir « Nettoyage de l'appareil » à la page 83).
- Pour imprimer des pages en recto-verso à l'aide de l'ADF, appuyez sur  (Copier) >  (Menu) > **FONCT. COPIE > RECTO-VERSO > 1->2FACE LONG** ou **1->2FACE COURT** sur le panneau de commande et effectuez l'impression sur une face, puis rechargez la feuille sur laquelle imprimer en la retournant.

Impression de base



Pour en savoir plus sur les fonctions spéciales d'impression, reportez-vous au guide Avancé (voir « Utilisation des options d'impression avancées » à la page 231).

Impression



Si vous utilisez Macintosh ou Linux, reportez-vous à « Impression Macintosh » à la page 241 ou « Impression Linux » à la page 243.

La fenêtre **Options d'impression** suivante s'adresse au Bloc-notes dans Windows 7.

- 1 Ouvrez le document à imprimer.
- 2 Sélectionnez **Imprimer** dans le menu **Fichier**.

- 3 Sélectionnez votre appareil dans la liste **Sélectionnez une imprimante**.

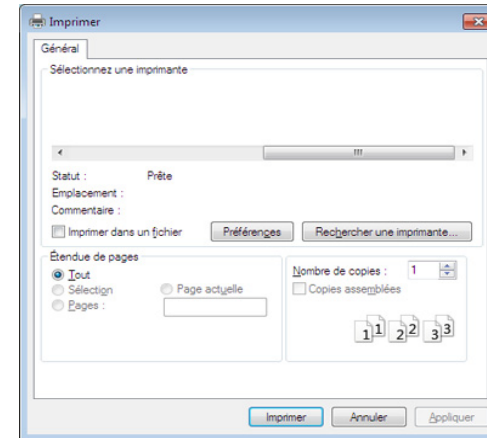

- 4 Les paramètres d'impression de base, notamment le nombre de copies et le nombre de pages sont sélectionnés dans la fenêtre **Imprimer**.





Pour exploiter pleinement les fonctions avancées d'impression, cliquez sur **Propriétés** ou **Préférences** dans la fenêtre Imprimer (voir « Ouverture des préférences d'impression » à la page 60).

- 5 Pour lancer l'impression, cliquez sur **OK** ou sur **Imprimer** dans la fenêtre **Imprimer**.

Impression de base





Annulation d'une impression

Si la tâche d'impression est en attente dans la liste ou la file d'attente d'impression, annulez-la comme suit:

- Vous pouvez accéder à cette fenêtre en double-cliquant simplement sur l'icône de l'appareil () dans la barre des tâches de Windows.
- Vous pouvez également annuler la tâche en cours en appuyant sur  (**Arrêter/Suppr.**) sur le panneau de commande.

Ouverture des préférences d'impression



- La fenêtre **Options d'impression** présentée dans ce guide de l'utilisateur peut être différente de l'appareil utilisé.
- Lorsque vous sélectionnez une option dans **Options d'impression**, vous pouvez voir une marque d'avertissement,  ou . Un  signifie que vous pouvez sélectionner cette option, mais qu'elle n'est pas recommandée, et une  signifie que vous ne pouvez pas sélectionner cette option à cause de la configuration ou de l'environnement de votre machine.

- 1 Ouvrez le document à imprimer.
- 2 Sélectionnez l'option **Imprimer** dans le menu Fichier. La fenêtre **Imprimer** s'ouvre.
- 3 Sélectionnez votre appareil dans la liste **Sélectionnez une imprimante**.
- 4 Cliquez sur **Propriétés** ou **Préférences**.

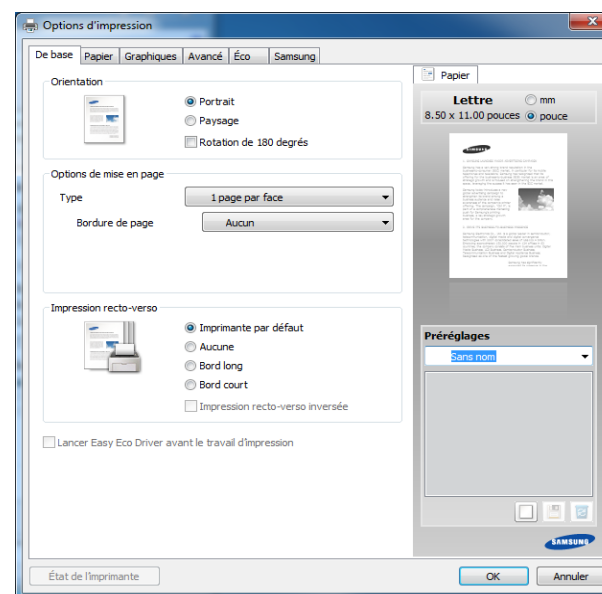

Vous pouvez vérifier le statut actuel de l'appareil à l'aide du bouton **État de l'imprimante** (voir « Utilisation de l'état de l'imprimante Samsung » à la page 286).

Impression de base

Utilisation d'un réglage favori

L'option **Préréglages**, visible sur chaque de préférences à l'exception de l'onglet **Samsung**, vous permet d'enregistrer vos préférences actuelles en vue d'une utilisation future.

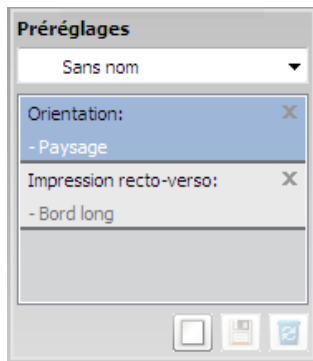

Pour enregistrer un élément **Préréglages**, procédez comme suit :

- 1 Dans chaque onglet, modifiez les paramètres selon vos préférences.
- 2 Saisissez un nom dans la zone de saisie **Préréglages**.



- 3 Cliquez sur  (**Ajouter**). Quand vous enregistrez les **Préréglages**, tous les paramètres actuels du pilote sont sauvegardés.



Sélectionnez d'autres options et cliquez sur  (**Mettre à jour**), les paramètres s'ajouteront aux préréglages effectués. Pour utiliser un paramétrage enregistré, sélectionnez le nom correspondant dans la liste déroulante **Préréglages**. L'appareil est maintenant prêt à imprimer en fonction des paramètres que vous avez sélectionnés. Pour supprimer des paramètres enregistrés, sélectionnez-les dans la liste déroulante **Préréglages**, puis cliquez sur  (**Supprimer**).

Vous pouvez également restaurer les réglages par défaut du pilote d'impression en sélectionnant **Préréglage par défaut** dans la liste déroulante **Préréglages**.

Utilisation de l'aide

Cliquez sur l'option que vous souhaitez connaître dans la fenêtre **Options d'impression**, puis appuyez sur **F1** sur votre clavier.

Impression économique

La fonction **Eco** réduit la consommation de toner et l'utilisation du papier. La fonction **Eco** vous permet d'économiser des ressources d'impression et vous permet d'effectuer une impression respectueuse de l'environnement.

Impression de base

Si vous appuyez sur la touche **Éco** du panneau de commande, ceci active le mode économique. Le réglage par défaut en mode Économie d'énergie est **Impression recto-verso (Bord long)**, **Plusieurs pages par feuille (2)**, **Ignorer les pages blanches** et **Économie de toner**.



Selon le pilote d'impression que vous utilisez, l'option **Ignorer les pages blanches** peut ne pas fonctionner correctement. Si l'option **Ignorer les pages blanches** ne fonctionne pas correctement, configurez l'option dans le Easy Eco Driver (voir « Easy Eco Driver » à la page 277).

Configuration du mode économique sur le panneau de commande



- Les paramètres définis sous le pilote de l'appareil prennent autorité sur ceux qui sont définis à partir du panneau de configuration.
- L'accès aux menus peut varier d'un modèle à l'autre (voir « Accès au menu » à la page 34).
- Il peut être nécessaire d'appuyer sur **OK** pour accéder aux sous-menus, pour certains modèles.

1 Sélectionnez  (**Menu**) > **CONFIG SYSTEME** > **CONFIG MACHINE** > **Paramètres Eco** sur le panneau de commande.

2 Sélectionnez l'option désirée, puis appuyez sur **OK**.

- **MODE PAR DEF.:** Sélectionnez cette option pour activer ou désactiver le mode économique. (Recto/verso (bord long)/Économiser le toner/2 pages par feuille/Ignorer les pages vierges)
 - **DESACTIVE** : désactive le mode économique.
 - **ACTIVE** : active le mode économique.



Si vous avez configuré le mode économique avec un mot de passe dans SyncThru™ Web Service (onglet **Paramètres** > **Config. appareil** > **Système** > **Éco** > **Paramètres**), le message **Forçage** apparaît. Vous devez entrer le mot de passe pour modifier l'état du mode économique.

- **CHANG TEMPÉRAT:** Suivez les paramètres de SyncThru™ Web Service. Avant de sélectionner cet élément, vous devez configurer la fonction économique dans SyncThru™ Web Service > onglet **Paramètres** > **Config. appareil** > **Système** > **Éco** > **Paramètres**.

3 Appuyez sur **OK** pour valider votre choix.

Impression de base

Configuration du mode économique dans le pilote

Ouvrez l'onglet Éco pour configurer le mode économique. Lorsque vous voyez l'image économique (), ceci signifie que le mode économique est actuellement activé.

Options économiques

- **Imprimante par défaut:** Suivez les paramètres du panneau de commande de l'appareil.
- **Aucun:** Désactive le mode économique.
- **Impression éco:** Active le mode économique. Active les différents éléments économiques que vous souhaitez utiliser.
- **Mot de passe:** Si l'administrateur a activé le mode économique, vous devez saisir le mot de passe pour modifier l'état.

Simulateur du résultat

Simulateur du résultat indique les résultats de l'émission réduite de dioxyde de carbone, l'électricité utilisée, et la quantité de papier économisée pour les paramètres que vous avez sélectionnés.



- Les résultats sont calculés sur la base que le nombre total de feuilles de papier imprimées est cent sans page vierge lorsque le mode économique est désactivé.
- Consultez le coefficient de calcul du CO₂, de l'énergie et du papier dans l'**IEA**, l'indice du ministère des Affaires internes et de la Communication du Japon et sur www.remanufacturing.org.uk. Chaque modèle comporte un indice différent.
- La consommation électrique en mode d'impression se réfère à la consommation électrique moyenne pendant l'impression de cet appareil.
- La quantité réellement économisée peut être différente, en fonction du système d'exploitation utilisé, des performances de l'ordinateur, du logiciel, de la méthode de connexion, du type de support, du format du support, de la complexité de la tâche, etc.

Copie de base



Pour en savoir plus sur les fonctions spéciales d'impression, reportez-vous au guide Avancé (voir « Menu Copier » à la page 189).

Copie de base

- 1 Appuyez sur la touche  (Copie) du panneau de commande.
- 2 Placez un document individuel sur la vitre d'exposition, ou chargez les documents face imprimée vers le haut dans le chargeur de documents (voir « Chargement des originaux » à la page 55).
- 3 Si vous souhaitez personnaliser les paramètres de copie, comme **RED./AGRAND.**, **LUMINOSITE**, **CONTRASTE**, **TYPE DOC.**, etc., en utilisant les touches du panneau de commande (voir « Changer les réglages pour chaque copie » à la page 64).
- 4 Si nécessaire, saisissez le nombre de copies à réaliser à l'aide de la flèche ou du pavé numérique.
- 5 Appuyez sur  (**Départ**).



Si vous devez annuler la copie en cours d'exécution, appuyez sur le bouton  (**Arrêter/Suppr.**) et la copie est interrompue.

Changer les réglages pour chaque copie

Votre appareil propose des paramètres par défaut pour la copie, afin que vous puissiez effectuer rapidement et facilement une copie. Cependant, si vous souhaitez modifier les options pour chaque copie, utilisez les touches de fonction de copie situées sur le panneau de commande.





- Si vous appuyez sur  (**Arrêter/Suppr.**) lors du paramétrage des options de copie, toutes les options définies pour la tâche en cours sont annulées et réinitialisées à leurs valeurs par défaut. Dans le cas contraire, elles ne reprennent leur état par défaut qu'une fois la copie terminée.
- L'accès aux menus peut varier d'un modèle à l'autre (voir « Accès au menu » à la page 34).
- Il peut être nécessaire d'appuyer sur **OK** pour accéder aux sous-menus, pour certains modèles.

Copie de base

Luminosité

Si votre original comporte des marques atténuées ou des images sombres, vous pouvez régler la luminosité pour obtenir une copie plus facile à lire.

- 1 Sélectionnez  (copier) >  (**Menu**) > **FONCT. COPIE** > **LUMINOSITE** sur le panneau de commande.

Ou bien appuyez sur le bouton Luminosité du panneau de commande.



- 2 Sélectionnez l'option désirée, puis appuyez sur **OK**.

Par exemple, l'option **CLAIR+5** est la plus claire et l'option **SOMBRE+5** est la plus sombre.

- 3 Appuyez sur  (**Arrêter/Suppr.**) pour revenir au mode prêt.

Contraste

Le menu Contraste vous permet d'augmenter ou de diminuer la différence entre les zones claires et sombres d'une image.

- 1 Sélectionnez  (copier) >  (**Menu**) > **FONCT. COPIE** > **CONTRASTE** sur le panneau de commande.

- 2 Sélectionnez l'option souhaitée, puis appuyez sur **OK**. Sélectionnez **SOMBRE** pour augmenter le contraste, ou **CLAIR** pour le diminuer.

- 3 Appuyez sur  (**Arrêter/Suppr.**) pour revenir au mode prêt.

Type de document

Le réglage du type de document permet d'améliorer la qualité de la copie en sélectionnant le type de document utilisé.

- 1 Sélectionnez  (copier) >  (**Menu**) > **FONCT. COPIE** > **TYPE DOC.** sur le panneau de commande.

- 2 Sélectionnez l'option désirée, puis appuyez sur **OK**.

- **TEXTE** : adapté aux documents contenant essentiellement du texte.
- **TEXTE/PHOTO** : adapté aux originaux contenant à la fois du texte et des photographies.



Si le texte de l'impression est flou, sélectionnez **TEXTE** pour obtenir des textes plus nets.

- **PHOTO** : adapté aux originaux de type photographies.

- 3 Appuyez sur  (**Arrêter/Suppr.**) pour revenir au mode prêt.

Copie de base



Copie réduite ou agrandie

Vous pouvez réduire ou agrandir la taille d'une image copiée de 25 % à 400 % par rapport au document original lorsque vous utilisez la vitre d'exposition.





- Cette fonction peut être indisponible en fonction du modèle ou des composants en option (voir « Fonctionnalités diverses » à la page 10).
- Si l'appareil est en mode économique, les fonctions de réduction et d'agrandissement ne sont pas disponibles.

Pour sélectionner des formats de copie prédéfinis

- 1 Sélectionnez  (copier) >  (**Menu**) > **FONCT. COPIE** > **RED./ AGRAND.** sur le panneau de commande.
- 2 Sélectionnez l'option désirée, puis appuyez sur **OK**.
- 3 Appuyez sur  (**Arrêter/Suppr.**) pour revenir au mode prêt.

Mettre à l'échelle la copie en introduisant directement le pourcentage

- 1 Sélectionnez  (copier) >  (**Menu**) > **FONCT. COPIE** > **RED./ AGRAND.** > **PERSO** sur le panneau de commande.
- 2 Entrez la taille de copie de votre choix à l'aide du clavier numérique.
- 3 Appuyez sur **OK** pour valider votre choix.
- 4 Appuyez sur  (**Arrêter/Suppr.**) pour revenir au mode prêt.



Lors d'une réduction d'échelle, des lignes noires peuvent apparaître dans la partie inférieure de votre copie.



Copie de base

Copie de type carte d'identité

Votre appareil peut imprimer des originaux à 2 faces sur une feuille.

L'appareil imprime le recto sur la moitié supérieure de la feuille et le verso sur la moitié inférieure de la feuille, sans réduire le format de l'original. Cette fonction est particulièrement adaptée aux documents de format réduit, tels qu'une carte de visite.



- Vous devez placer l'original sur la vitre d'exposition pour pouvoir utiliser cette fonction.
- Si l'appareil est en mode économique, cette fonction n'est pas disponible.
- Sélectionnez  (copier) >  (Menu) > **FONCT. COPIE** > **TYPE DOC.** > **PHOTO** sur le panneau de commande.

- 1 Appuyez sur le bouton **Duo Copie** du panneau de commande.
- 2 Placez la face avant d'un original face vers le bas sur la vitre d'exposition, à l'endroit indiqué par la flèche. Fermez ensuite le capot du scanner.

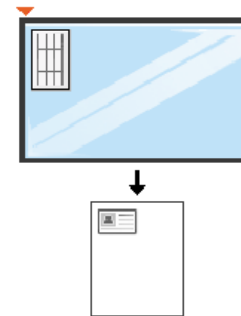

- 3 **Placer recto et app. sur [Départ]** s'affiche sur l'écran.
- 4 Appuyez sur **Départ**.
Votre appareil commence la numérisation de la face avant et indique **Placer verso et app. sur [Départ]**.

Copie de base

- 5 Retournez l'original et placez-le sur la vitre d'exposition, à l'endroit indiqué par la flèche. Fermez ensuite le capot du scanner.

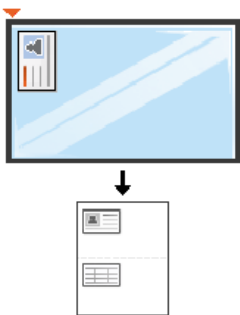

- 6 Appuyez sur **Départ**.



- Si vous n'appuyez pas sur la touche  (**Départ**), seul le recto est copié.
- Si l'original est plus grand que la zone imprimable, certaines parties risquent de ne pas apparaître à l'impression.

Numérisation de base



Pour en savoir plus sur les fonctions spéciales de numérisation, reportez-vous au guide Avancé (voir « Fonctions de numérisation » à la page 248).

Numérisation de base

Vous trouverez ci-dessous la procédure normale de numérisation d'originaux.

Voici une méthode de numérisation de base pour un appareil connecté par le port USB.



- Il peut être nécessaire d'appuyer sur **OK** pour accéder aux sous-menus, pour certains modèles.
- Si vous souhaitez numériser en utilisant le réseau, consultez le guide Avancé (voir « Numérisation à partir d'un appareil connecté au réseau » à la page 256).

- 1 Placez un document individuel sur la vitre d'exposition, ou chargez les documents face imprimée vers le haut dans le chargeur de documents (voir « Chargement des originaux » à la page 55).
- 2 Sélectionnez  (numériser) > **NUMER. VERS PC** > **PC LOCAL** sur le panneau de commande.



Si vous voyez le message **INDISPONBLE**, vérifiez la connexion du port, ou sélectionnez **Activer** dans **Samsung Easy Printer Manager** >



Basculer en mode avancé > **Paramètres Numériser vers PC**.

- 3 Sélectionnez l'application désirée, puis appuyez sur **OK**.
Le paramètre par défaut est **MES DOCUMENTS**.



Vous pouvez ajouter ou supprimer le dossier dans lequel le fichier numérisé est sauvegardé dans **Samsung Easy Printer Manager** >



Basculer en mode avancé. > **Paramètres Numériser vers PC**.

- 4 Sélectionnez l'option désirée, puis appuyez sur **OK**.
- 5 La numérisation commence.



L'image numérisée est sauvegardée sous **C:\Utilisateurs\nom d'utilisateur\Mes documents**. Le dossier de sauvegarde peut varier suivant votre système d'exploitation ou l'application utilisée.

Options de base de la fonction Télécopie



- Cette fonction n'est pas prise en charge par la série SCX-470X Series (voir « Vue d'ensemble du panneau de commande » à la page 26).
- Pour en savoir plus sur les fonctions spéciales de télécopie, reportez-vous au guide Guive avancé (voir « Fonctions de télécopie » à la page 260).



- Vous ne pouvez pas utiliser cet appareil comme télécopieur via le téléphone par Internet. Pour plus d'informations, consultez votre fournisseur d'accès à Internet.
- Nous vous recommandons d'utiliser des services téléphoniques analogiques classiques (PSTN : réseau téléphonique public commuté) lors de la connexion des lignes téléphoniques pour utiliser le télécopieur. Si vous utilisez d'autres services Internet (DSL, ISDN, VoIP), vous pouvez améliorer la qualité de connexion en utilisant le Micro-filtre. Le microfiltre élimine les signaux de bruit inutiles et améliore la qualité de la connexion ou d'Internet. Étant donné que le Micro-filtre DSL n'est pas fourni avec l'appareil, contactez votre fournisseur de services Internet pour l'utilisation sur le Micro-filtre DSL.

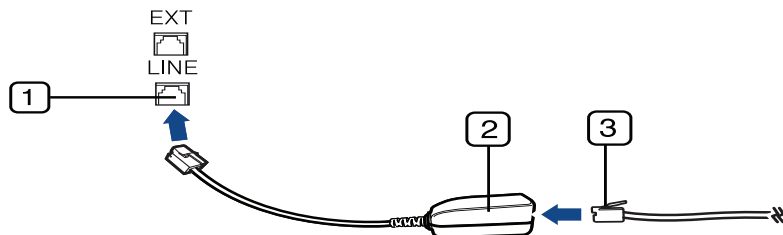

- 1 Port de ligne
- 2 Microfiltre
- 3 Modem DSL/Ligne téléphonique (voir « Vue arrière » à la page 25).

- La série SCX-470x Series ne prend pas en charge les fonctions de télécopie.

Préparation à l'envoi de télécopie



- La série SCX-470x Series ne prend pas en charge les fonctions de télécopie.



Avant d'envoyer ou de recevoir un fax, vous devez raccorder le cordon fourni à la prise téléphonique murale (voir « Vue arrière » à la page 25). Reportez-vous au Guide d'installation rapide pour la procédure de connexion. La mise en place d'une connexion téléphonique varie d'un pays à un autre.

Options de base de la fonction Télécopie

Envoi d'une télécopie



- Vous pouvez utiliser le chargeur de documents tout comme la vitre d'exposition pour charger les originaux. Si les originaux sont placés à la fois dans le chargeur de documents et sur la vitre d'exposition, l'appareil lit d'abord les documents du chargeur de documents, qui est prioritaire en matière de numérisation.
- La série SCX-470x Series ne prend pas en charge les fonctions de télécopie.

- 1 Placez un document individuel sur la vitre d'exposition, ou chargez les documents face imprimée vers le haut dans le chargeur de documents (voir « Chargement des originaux » à la page 55).
- 2 Appuyez sur la touche  (fax) du panneau de commande.
- 3 Vous pouvez ajuster la résolution et le contraste de l'original (voir « Configuration des paramètres de document » à la page 73).
- 4 Saisissez le numéro de télécopie du destinataire.
- 5 Appuyez sur le bouton  (**Départ**) du panneau de commande. L'appareil lance la numérisation et envoie le fax aux destinataires.



- Si vous souhaitez envoyer une télécopie directement à partir de votre ordinateur, utilisez Samsung Network PC Fax (voir « Envoi d'une télécopie depuis l'ordinateur » à la page 261).
- Lorsque vous souhaitez annuler un fax, appuyez sur  (**Arrêter/Suppr.**) avant que l'appareil ne lance la transmission.
- Si vous avez utilisé la vitre d'exposition, un message vous invite à charger une autre page.

Envoi manuel d'une télécopie

Cette méthode envoie une télécopie à l'aide de  (**Ligne**) sur le panneau de commande. Si votre appareil comporte un combiné, vous pouvez l'utiliser pour envoyer un fax (voir « Fonctionnalités par modèle » à la page 7).

- 1 Placez un document individuel sur la vitre d'exposition, ou chargez les documents face imprimée vers le haut dans le chargeur de documents (voir « Chargement des originaux » à la page 55).
- 2 Appuyez sur la touche  (fax) du panneau de commande.
- 3 Vous pouvez ajuster la résolution et le contraste de l'original (voir « Configuration des paramètres de document » à la page 73).
- 4 Appuyez sur le bouton **Ligne** du panneau de commande ou soulevez le combiné.

Options de base de la fonction Télécopie

- 5 Saisissez un numéro de télécopie à l'aide du clavier numérique du panneau de configuration.
- 6 Appuyez sur  (**Départ**) sur le panneau de commande lorsque vous percevez le signal sonore aigu du télécopieur distant.



Envoi d'une télécopie vers plusieurs destinataires

Vous pouvez utiliser la fonction d'envoi multiple pour envoyer une télécopie vers plusieurs destinataires. Les originaux sont automatiquement enregistrés dans la mémoire et envoyés à un système distant. Une fois transmis, les documents sont automatiquement effacés de la mémoire (voir « Fonctionnalités par modèle » à la page 7).



Vous ne pouvez pas envoyer de télécopie avec cette fonction si vous avez choisi l'option Optimale ou si la télécopie est en couleur.

- 1 Placez un document individuel sur la vitre d'exposition, ou chargez les documents face imprimée vers le haut dans le chargeur de documents (voir « Chargement des originaux » à la page 55).
- 2 Appuyez sur la touche  (fax) du panneau de commande.
- 3 Vous pouvez ajuster la résolution et le contraste de l'original (voir « Configuration des paramètres de document » à la page 73).

- 4 Appuyez sur  (**Menu**) > **FAX** > **ENVOI MULTIPLE** sur le panneau de commande.
- 5 Introduisez le numéro du premier télécopieur de réception, puis appuyez sur **OK**.
Vous pouvez appuyer sur les numéros de composition abrégée ou sélectionner un numéro de composition de groupe à l'aide de la touche  (**Répertoire**) (voir le guide Avancé Guide).
- 6 Saisissez le deuxième numéro de télécopie, puis appuyez sur **OK**.
Un message vous invite à saisir un autre numéro de télécopie auquel envoyer le document.
- 7 Pour saisir d'autres numéros de télécopie, appuyez sur **OK** lorsque **OUI** s'affiche, puis répétez les étapes 5 et 6. Vous pouvez ajouter jusqu'à 10 destinataires.



Dès que vous aurez saisi un numéro de composition de groupe, vous ne pourrez plus saisir d'autres numéros de composition de groupe.

- 8 Lorsque vous avez terminé la saisie des numéros de télécopie, appuyez sur **NON** à l'invite **AUTRE NO.?**, puis appuyez sur **OK**.
L'appareil commence à envoyer la télécopie aux numéros indiqués, en suivant l'ordre dans lequel vous les avez saisis.

Options de base de la fonction Télécopie

Réception d'une télécopie



La série SCX-470x Series ne prend pas en charge les fonctions de télécopie.

Votre appareil est programmé sur le mode Fax en usine. Lorsque vous recevez une télécopie, l'appareil répond à l'appel au bout d'un certain nombre de sonneries et la réception a lieu de façon automatique.

Configuration des paramètres de document



La série SCX-470x Series ne prend pas en charge les fonctions de télécopie.



Avant d'envoyer une télécopie, modifiez les paramètres suivants en fonction de votre document original, afin d'obtenir la meilleure qualité.



Il peut être nécessaire d'appuyer sur **OK** pour accéder aux sous-menus, pour certains modèles.

RESOLUTION

Les paramètres par défaut donnent de très bons résultats avec les documents originaux classiques contenant du texte. Cependant, si vous envoyez des originaux de mauvaise qualité ou contenant des photographies, vous pouvez régler la résolution pour obtenir une télécopie de qualité supérieure.

- 1 Sélectionnez  (fax) >  (**Menu**) > **FAX** > **RESOLUTION** sur le panneau de commande.
- 2 Sélectionnez l'option désirée, puis appuyez sur **OK**.
 - **STANDARD** : originaux comportant des caractères de taille normale.
 - **SUPERIEURE** : originaux contenant de petits caractères ou des lignes fines ou originaux imprimés à l'aide d'une imprimante matricielle.
 - **OPTIMALE** : originaux contenant des détails extrêmement fins. Le mode **OPTIMALE** n'est activé que si l'appareil avec lequel vous communiquez prend également en charge la résolution de type super fin.

Options de base de la fonction Télécopie



- Le mode **OPTIMALE** n'est pas disponible lors de l'envoi de documents mémorisés. La résolution est automatiquement réglée sur **SUPERIEURE**.
- Si la résolution de votre appareil est réglée sur **OPTIMALE** et que le télécopieur avec lequel vous communiquez ne prend pas en charge la résolution **OPTIMALE**, l'appareil transmet les données en appliquant la résolution la plus élevée acceptée par ce télécopieur.

- **FAX PHOTO** : originaux contenant des niveaux de gris ou des photographies.
- **FAX COULEUR** : originaux comportant des couleurs.



- La multidiffusion n'est pas disponible dans ce mode.
- Vous ne pouvez envoyer un fax couleur que si l'appareil avec lequel vous communiquez prend également en charge la réception de fax couleurs et que vous envoyez le fax manuellement.



3 Appuyez sur  (**Arrêter/Suppr.**) pour revenir au mode prêt.

LUMINOSITE

Vous pouvez sélectionner le niveau de contraste du document original.



Le paramètre de contraste est appliqué à la tâche de télécopie en cours. Pour modifier le paramètre par défaut (voir « Menu Télécopier » à la page 196).

- 1** Sélectionnez  (fax) >  (**Menu**) > **FAX** > **LUMINOSITE** sur le panneau de commande.
- 2** Sélectionnez le niveau de luminosité souhaité.
- 3** Appuyez sur  (**Arrêter/Suppr.**) pour revenir au mode prêt.



3. Maintenance

Ce chapitre fournit des informations sur l'achat des consommables, des accessoires et des pièces de rechange disponibles pour votre appareil.

- **Commande de consommables et d'accessoires** 76
- **Consommables disponibles** 77
- **Pièces de rechange disponibles** 78
- **Redistribution du toner** 79
- **Remplacement de la cartouche de toner** 80
- **Suivi de la durée de vie des consommables** 81
- **Configuration de l'alerte de toner faible** 82
- **Nettoyage de l'appareil** 83

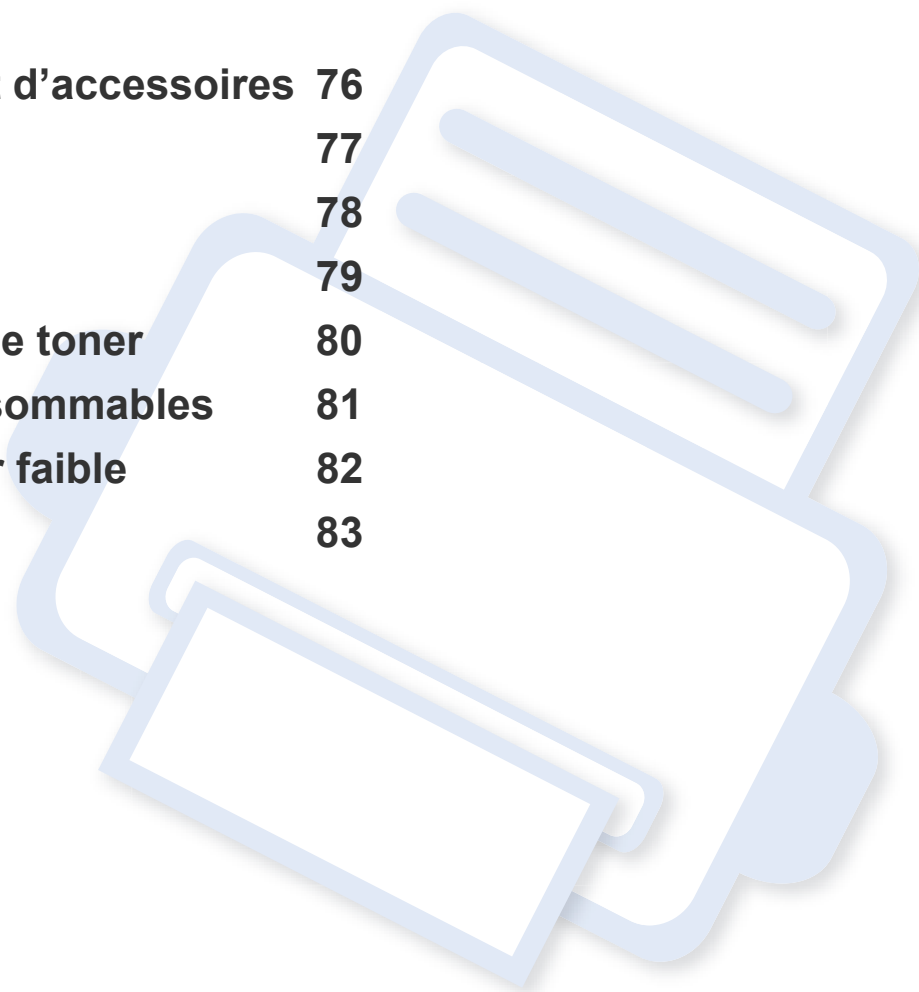

Commande de consommables et d'accessoires



Les accessoires disponibles peuvent varier d'un pays à l'autre. Contactez votre représentant commercial pour obtenir la liste des consommables et pièces de rechange disponibles.

Pour commander des accessoires, consommables et pièces de rechange agréées par Samsung, contactez le distributeur ou revendeur Samsung auprès duquel vous avez acheté l'appareil. Vous pouvez également visiter le site www.samsung.com/supplies. Sélectionnez votre pays/région, pour trouver les informations de contact pour bénéficier de nos services.

Consommables disponibles

Lorsque les consommables arrivent à épuisement, vous pouvez commander les types suivants de consommables pour votre appareil :

Type	Nombre de pages (moyenne) ^a	Nom de pièce
Cartouche de toner capacité standard	Environ 1 500 pages	MLT-D103S
Cartouche de toner haute capacité	Environ 2 500 pages	MLT-D103L

a. Capacité moyenne d'une cartouche conformément à la norme ISO/IEC 19752.



La durée de vie de la cartouche peut varier selon les options, le pourcentage de zone d'image et le mode de tâches utilisés.



Lorsque vous achetez de nouveaux consommables ou cartouches d'impression, vous devez vous les procurer dans le pays d'achat de l'appareil. Sinon, les cartouches d'impression ou autres consommables ne seront pas compatibles avec votre appareil étant donné que leur configuration varie en fonction des pays.



Samsung ne recommande pas l'utilisation de cartouches de toner Samsung non authentiques, comme des cartouches rechargées ou reconditionnées. Samsung ne peut pas garantir la qualité d'une cartouche non authentique Samsung. Tout entretien ou réparation requis suite à l'utilisation de cartouches de toner non-Samsung ne sera pas couvert par la garantie de l'appareil.

Pièces de rechange disponibles

Pour acheter des pièces de rechange, contactez la source où vous avez acheté l'appareil. Il est recommandé de faire effectuer ces opérations de maintenance par un fournisseur agréé, un distributeur ou le revendeur auprès duquel vous avez acquis l'appareil. La garantie ne couvre pas le remplacement de toutes pièces de rechange qui ont atteint leur nombre de pages moyen.

Les pièces de rechange sont remplacées à des intervalles spécifiques afin d'éviter des problèmes de qualité d'impression et d'alimentation papier résultant de pièces usées; voir le tableau ci-dessous. L'objet de celui-ci est de maintenir votre appareil en parfait état de marche. Les pièces de rechange ci-dessous doivent être remplacées lorsque le nombre de pages prévu de chaque élément a été atteint.

Pièces	Nombre de pages (moyenne) ^a
Patin du chargeur de documents	Environ 20 000 pages
Rouleau transf	Environ 100 000 pages
Nouveau four	Environ 50 000 pages
Rouleau d'entraînement	Environ 50 000 pages
Rouleau de décalage	Environ 50 000 pages
Rouleau de transfert	Environ 50 000 pages
Rouleau d'alimentation	Environ 50 000 pages

a. Peut varier en fonction du système d'exploitation utilisé, du fonctionnement de votre ordinateur, logiciel d'application, méthode de connexion, support, format du support et complexité du travail.

Redistribution du toner

Lorsque la cartouche de toner approche de la fin de sa durée de vie:

- Des bandes blanches ou l'impression devient plus claire et/ou la densité varie d'un côté à un autre.
- Le voyant **Statut** clignote en rouge.

Dans ce cas, vous pouvez améliorer temporairement la qualité d'impression en répartissant le toner restant dans la cartouche. Parfois, des bandes blanches ou une impression plus claire peuvent persister même après la redistribution du toner.



Si vous recevez du toner sur vos vêtements, essuyez-les avec un chiffon sec et lavez-les à l'eau froide. L'eau chaude fixe le toner sur le tissu.



Ne touchez pas la partie inférieure verte de la cartouche de toner. Utilisez la poignée de la cartouche pour éviter de toucher la zone en question.

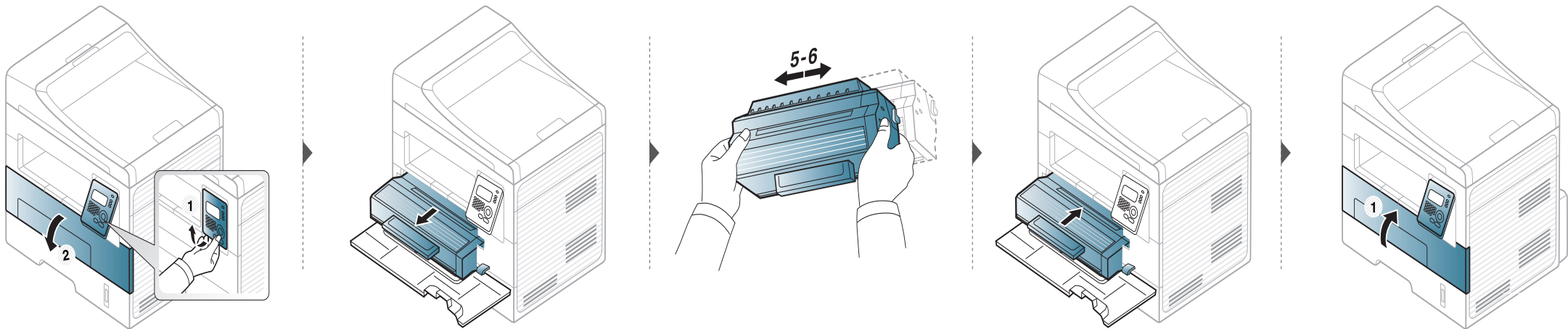

Remplacement de la cartouche de toner



- N'utilisez pas d'objets pointus, comme un couteau ou des ciseaux, pour ouvrir l'emballage de la cartouche de toner. Ils peuvent rayer le tambour de la cartouche.
- Si vous recevez du toner sur vos vêtements, essuyez-les avec un chiffon sec et lavez-les à l'eau froide. L'eau chaude fixe le toner sur le tissu.
- Secouez bien la cartouche de toner, afin d'améliorer la qualité de l'impression initiale.
- Ne touchez pas la partie inférieure verte de la cartouche de toner. Utilisez la poignée de la cartouche pour éviter de toucher la zone en question.

Lorsque la cartouche de toner a atteint sa fin de vie, l'appareil arrêtera d'imprimer.

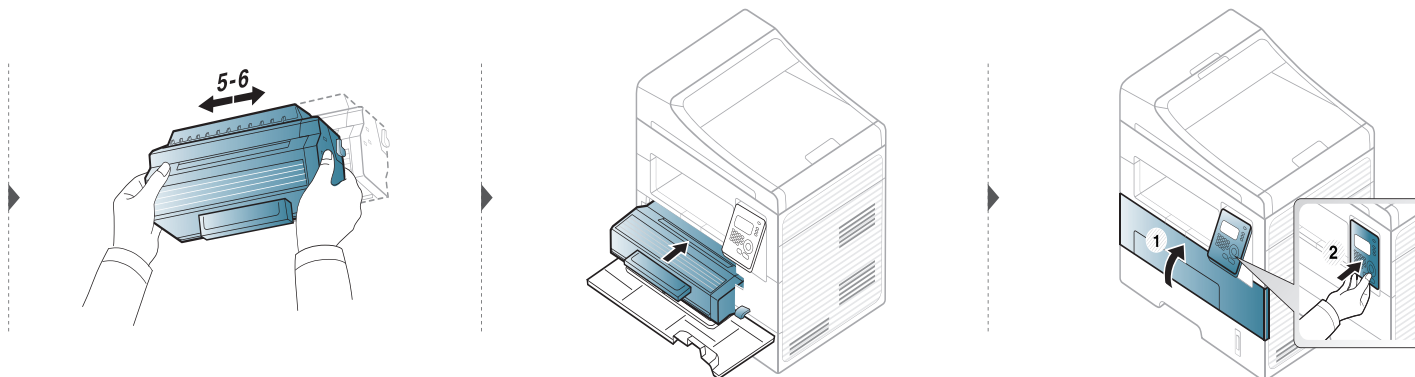
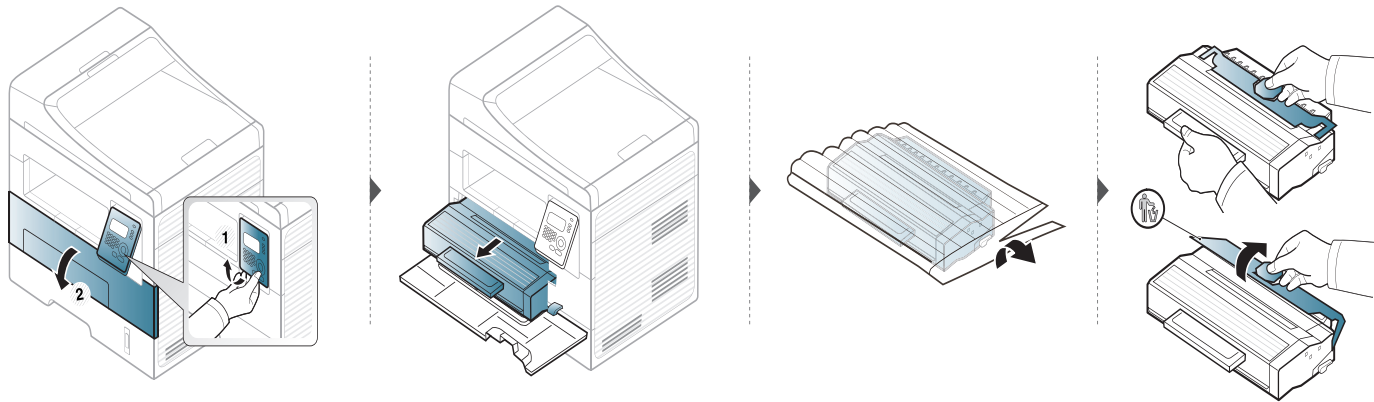



Suivi de la durée de vie des consommables

Si vous rencontrez de fréquents problèmes de bourrage papier ou d'impression, vérifiez le nombre de pages que l'appareil a imprimé ou numérisé. Remplacez si nécessaire les pièces correspondantes.



Il peut être nécessaire d'appuyer sur **OK** pour accéder aux sous-menus, pour certains modèles.

- 1 Sélectionnez  (**Menu**) > **CONFIG SYSTEME** > **MAINTENANCE** > **DUR VIE CONSO** sur le panneau de commande.
- 2 Sélectionnez l'option désirée, puis appuyez sur **OK**.
 - **INFOS CONSO.** : imprime la page d'informations concernant les consommables.
 - **TOTAL**: affiche le nombre total de pages imprimées.
 - **NUMÉRIS. ADF**: affiche le nombre de pages imprimées à l'aide du chargeur automatique.
 - **NUMERIS. VITRE**: affiche le nombre de pages numérisées à l'aide de la vitre d'exposition.
- 3 Appuyez sur  (**Arrêter/Suppr.**) pour revenir au mode prêt.

Configuration de l'alerte de toner faible

Si la cartouche du toner est presque épuisée, un message apparaît (ou un voyant s'allume) informant l'utilisateur qu'il doit la changer. Vous pouvez choisir de faire apparaître ou non ce message (ou de faire s'allumer ou non ce voyant).

- 1 Sélectionnez  (Menu) > **CONFIG SYSTEME** > **MAINTENANCE** > **Alert ton faib** sur le panneau de commande.
- 2 Sélectionnez l'option de votre choix.
- 3 Appuyez sur **OK** pour valider votre choix.

Nettoyage de l'appareil

Si des problèmes de qualité d'impression surviennent, ou si vous utilisez votre appareil dans un environnement poussiéreux, vous devez nettoyer votre appareil régulièrement afin de préserver des conditions d'impression optimale et augmenter la durée de vie de votre appareil.



- Le nettoyage du boîtier de l'appareil avec des produits d'entretien contenant une forte teneur en alcool, solvant ou autre substance puissante peut décolorer ou endommager le boîtier.
- Si votre appareil ou son environnement proche est souillé par du toner, nous vous recommandons d'utiliser un tissu ou un chiffon humidifié avec de l'eau pour le nettoyer. Avec un aspirateur, vous risquez de faire voler le toner et d'être incommodé par le nuage ainsi formé.
- Lors de l'impression, des particules de poussière, de toner et de papier peuvent s'accumuler à l'intérieur de l'appareil. Cette accumulation risque d'entraîner des problèmes de qualité d'impression, tels que la présence de taches ou de traînées de toner. Le fait de nettoyer l'intérieur de l'appareil permet de supprimer et de diminuer ce genre de problèmes.

Nettoyage de l'extérieur

Nettoyez le boîtier de l'imprimante avec un chiffon doux non pelucheux. Humidifiez légèrement le chiffon avec de l'eau, mais faites attention à ne pas laisser couler de liquide sur l'appareil ou à l'intérieur.

Nettoyage de l'appareil

Nettoyage de l'intérieur



- Utilisez un chiffon sec et non pelucheux pour nettoyer l'appareil.
- Si votre appareil possède un interrupteur d'alimentation, éteignez l'appareil avant de le nettoyer.
- Avant d'ouvrir le capot avant, fermez tout d'abord le support de sortie papier.

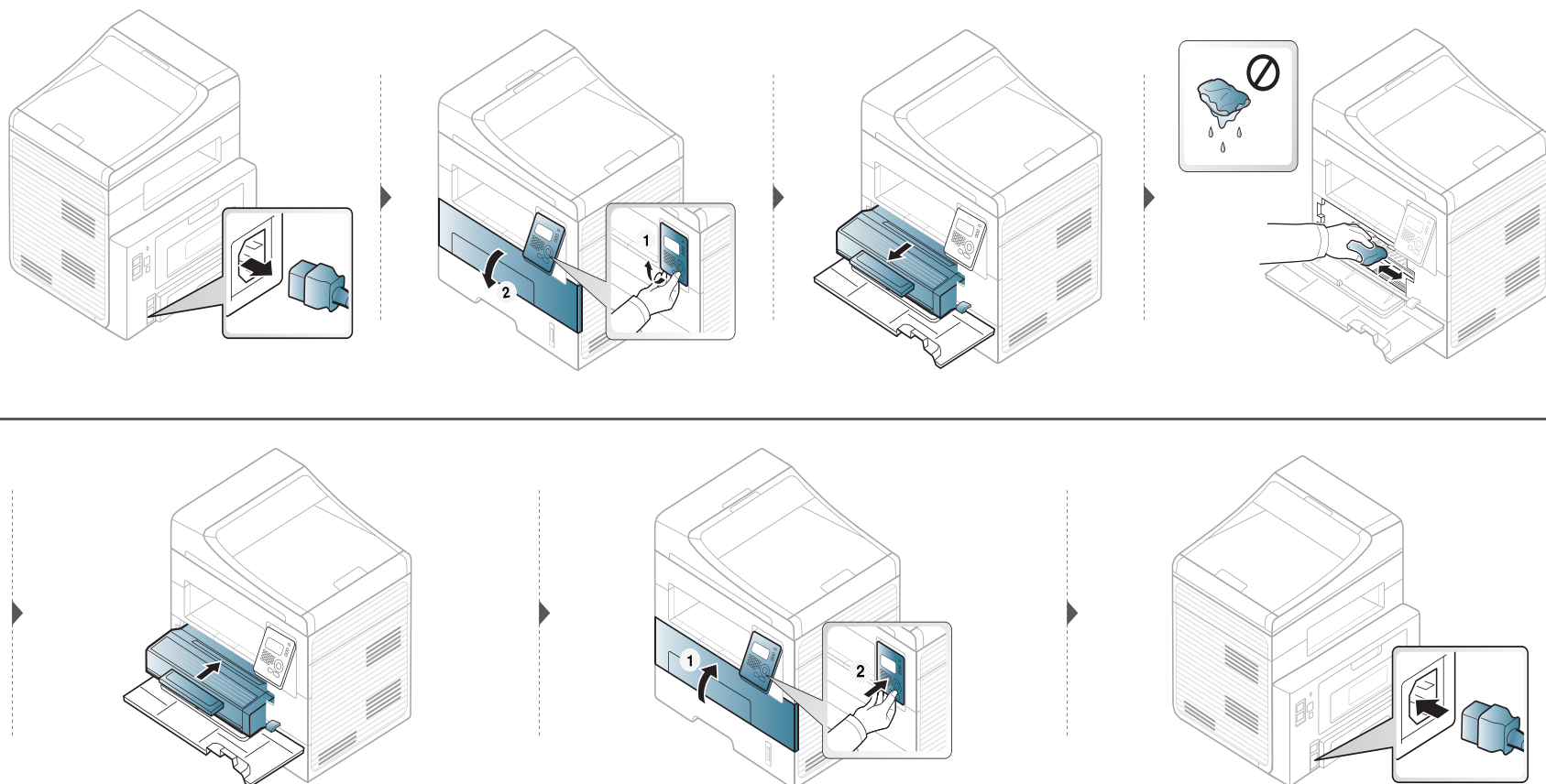

Nettoyage de l'appareil

Nettoyage du rouleau d'entraînement



- Avant d'ouvrir le capot avant, fermez tout d'abord le support de sortie papier.
- Si votre appareil possède un interrupteur d'alimentation, éteignez l'appareil avant de le nettoyer.

Nettoyage de l'appareil

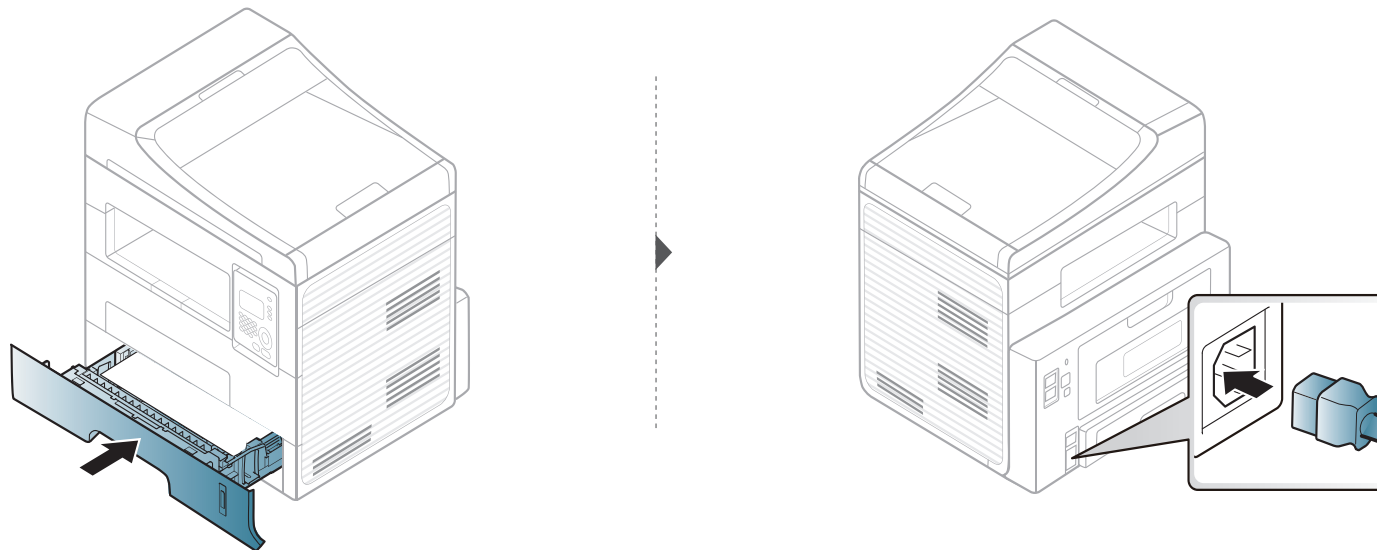
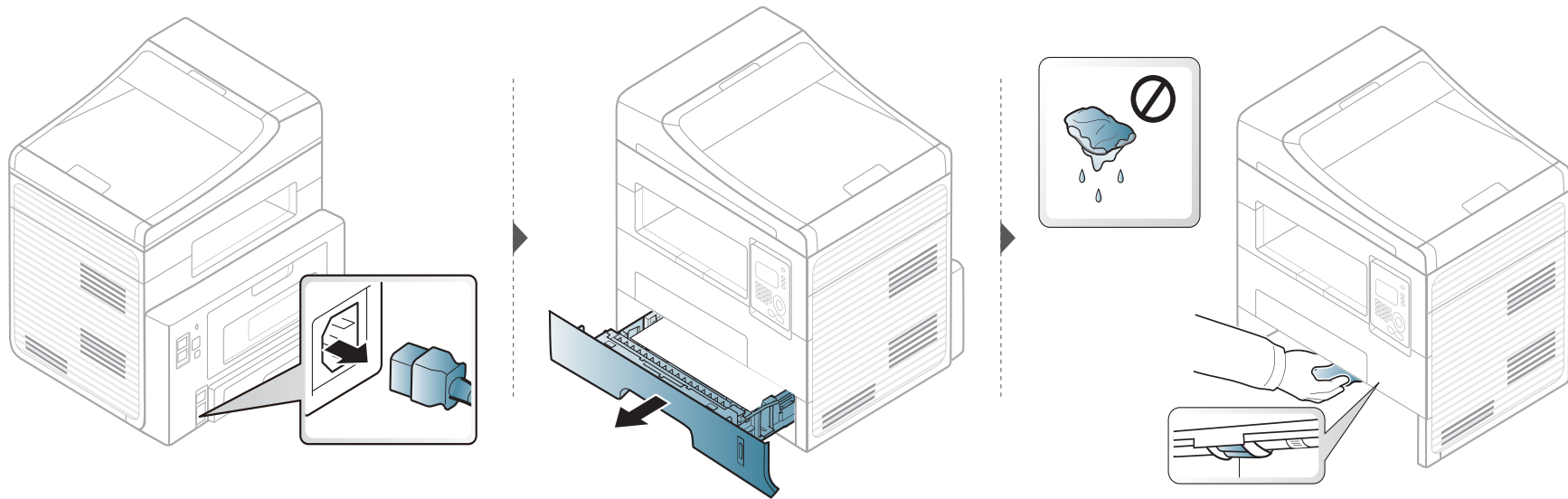

Nettoyage de l'appareil

Nettoyage du scanner

En nettoyant régulièrement le module de numérisation, vous aurez l'assurance d'obtenir une qualité de copie optimale. Nous vous conseillons de nettoyer le module tous les matins et dans la journée, si besoin est.

- 1 Humidifiez légèrement un chiffon doux non pelucheux ou une serviette en papier avec de l'eau.
- 2 Soulevez et ouvrez le capot du scanner.
- 3 Essuyez la vitre d'exposition jusqu'à ce qu'elle soit propre et sèche.

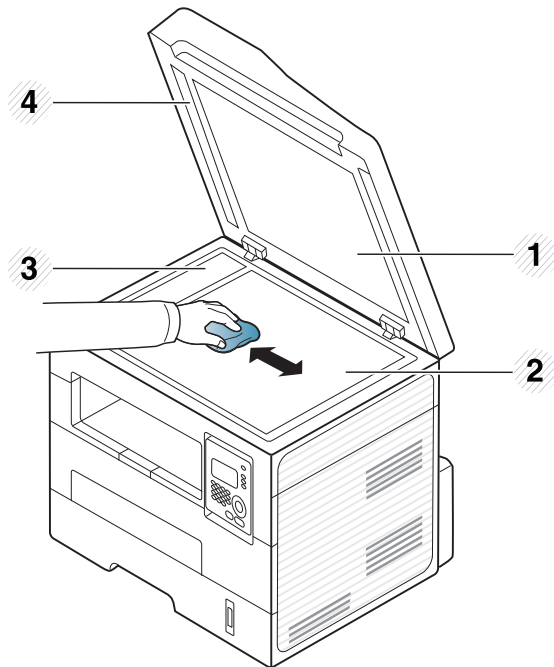

- 1 Capot du scanner
- 2 Vitre d'exposition
- 3 Vitre du chargeur de documents
- 4 Barre blanche

Nettoyage de l'appareil

- 4 Nettoyez la face intérieure du cache de la vitre d'exposition et le fond blanc jusqu'à ce qu'ils soient propres et secs.
- 5 Fermez le capot du scanner.



4. Dépannage

Ce chapitre fournit des informations utiles en cas de dysfonctionnement.

- **Astuces pour éviter les brouillages papier** 90
- **Suppression des brouillages d'original** 91
- **Résolution des brouillages papier** 95
- **Présentation du voyant d'état** 100
- **Signification des messages d'erreur** 102



Ce chapitre fournit des informations utiles en cas de dysfonctionnement. Si votre machine comporte un écran d'affichage, vérifiez tout d'abord le message affiché afin de résoudre l'erreur. Si vous ne trouvez pas de solution à votre problème dans ce chapitre, reportez-vous au chapitre **Dépannage** du Mode d'emploi Avancé. Si vous ne trouvez pas de solution dans le Mode d'emploi, ou si le problème persiste, appelez le service technique.

Astuces pour éviter les bourrages papier

La plupart des bourrages papier peuvent être évités en sélectionnant des types de support adaptés. Pour éviter les bourrages papier, suivez les instructions suivantes:

- Assurez-vous que les guides papier ajustables sont correctement positionnés (voir « Vue d'ensemble du bac » à la page 44).
- Ne surchargez pas le bac d'alimentation. Vérifiez que le niveau de papier ne dépasse pas le trait indiquant la capacité de papier à l'intérieur du bac.
- Évitez de retirer le papier du bac pendant une impression.
- Courbez le papier, déramez-le puis remettez-le bien à plat avant de le charger dans le bac.
- N'utilisez pas de papier froissé, humide ou ondulé.
- Ne mélangez pas différents types de papier dans le bac.
- Utilisez uniquement les supports d'impression recommandés (voir « Spécifications des supports d'impression » à la page 110).

Suppression des brouillages d'original

Lorsqu'un original se bloque en passant dans le chargeur de documents, un message d'avertissement s'affiche à l'écran.

 Pour ne pas déchirer le document bloqué, retirez-le avec délicatesse et précaution.

 Pour éviter les brouillages de document, utilisez la vitre d'exposition pour les originaux en papier épais, fin ou de différents types.

Suppression des brouillages d'original

Bouffrage du papier d'origine devant le scanner

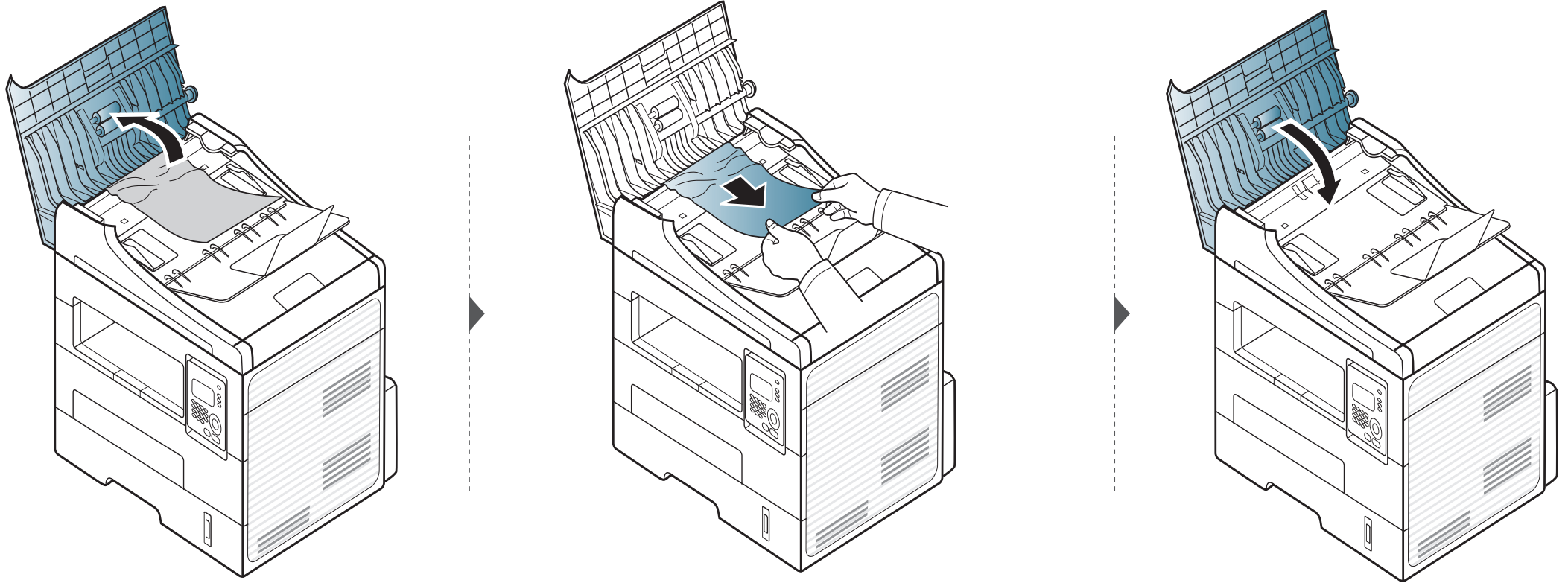

Suppression des brouillages d'original

Bouffrage du papier d'origine dans le scanner

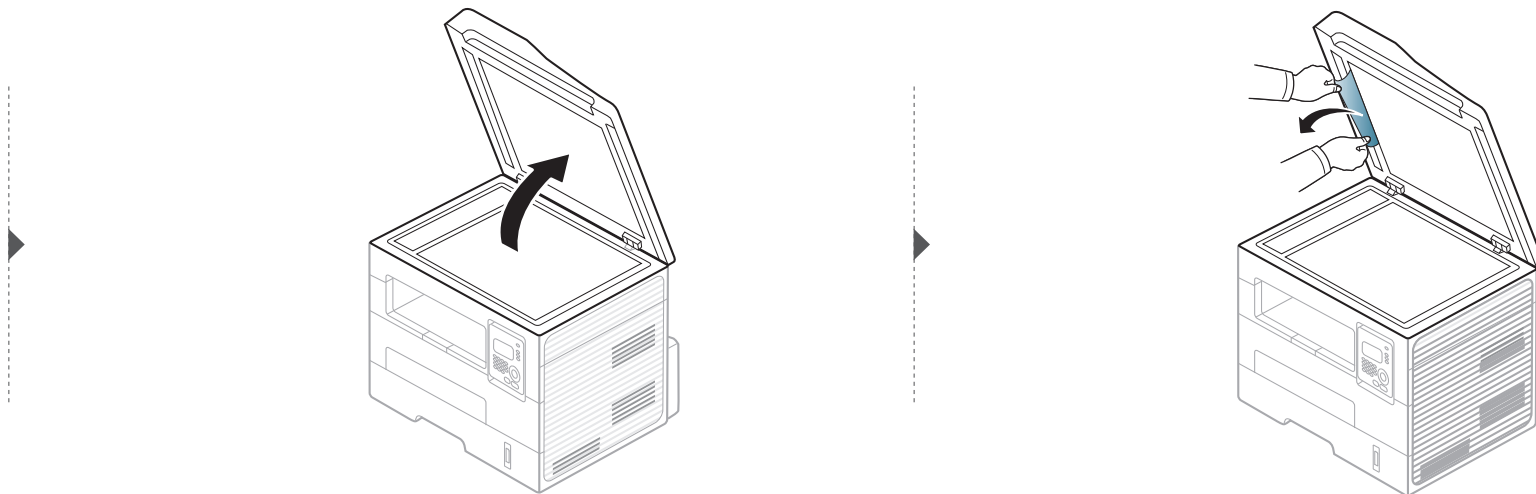
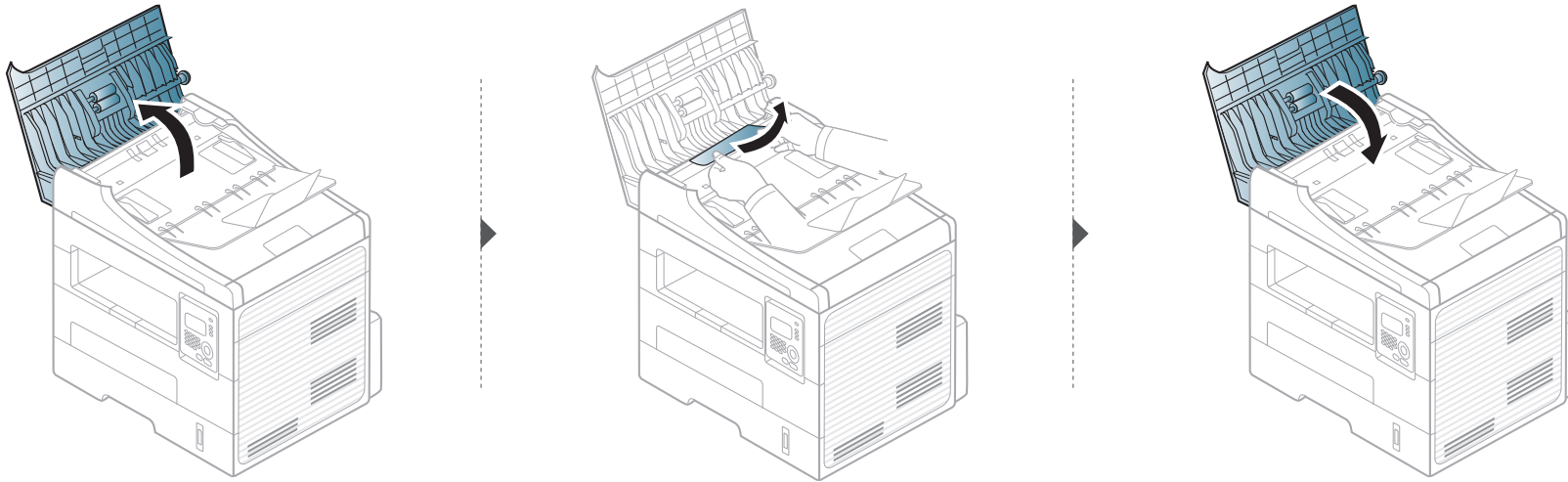

Suppression des brouillages d'original

Bouffrage du papier d'origine dans la zone de sortie du scanner.

- 1 Retirez toutes les pages restantes du chargeur de documents.
- 2 Retirez délicatement le papier bloqué du chargeur de documents.

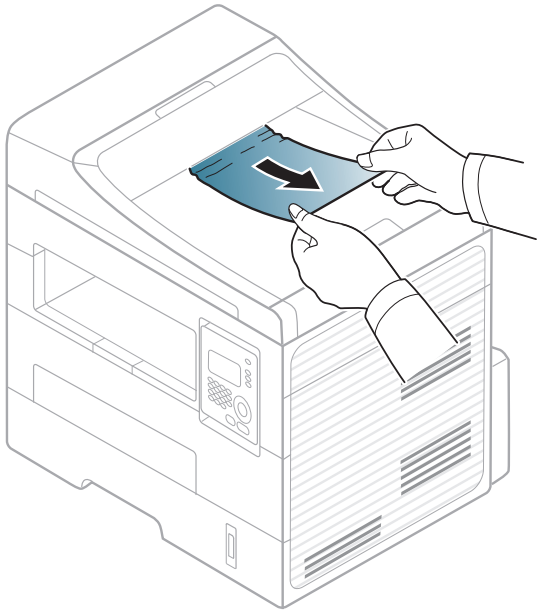

Résolution des bourrages papier

 Pour éviter que le papier ne se déchire, tirez dessus avec précaution et lentement.

Dans le bac

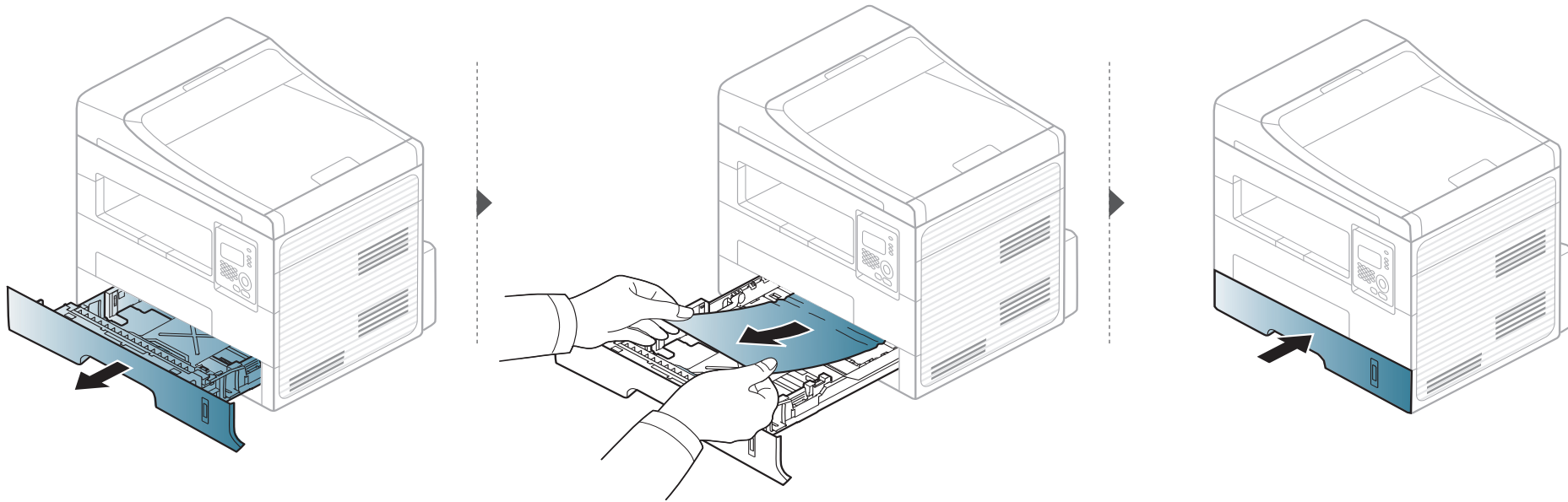

Résolution des brouillages papier

Dans le bac d'alimentation manuel

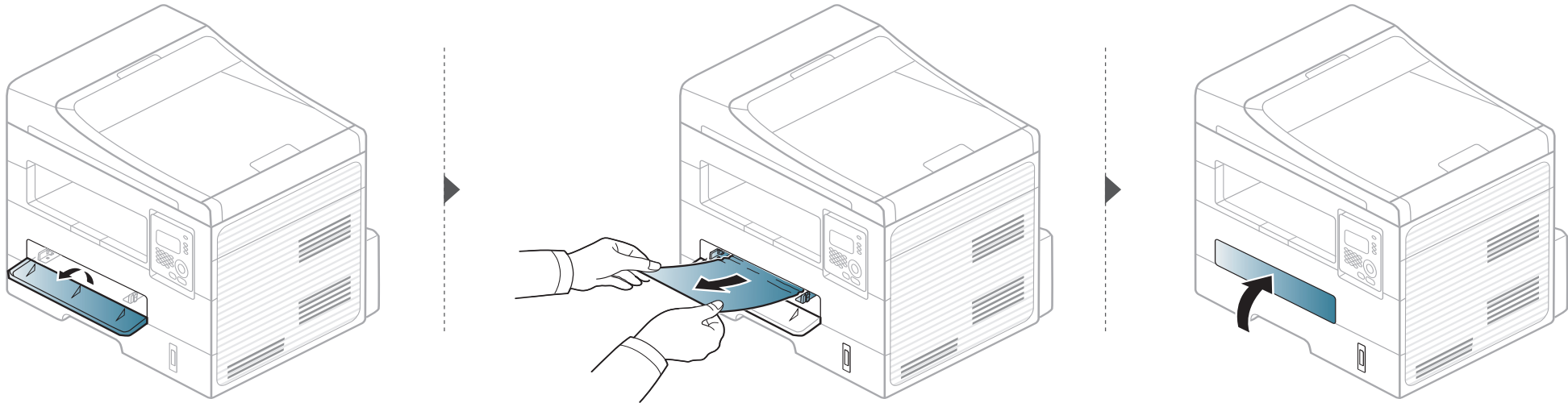

Résolution des brouillages papier

À l'intérieur de l'appareil



La zone de fusion est extrêmement chaude. Procédez avec prudence lorsque vous retirez le papier bloqué dans l'appareil.

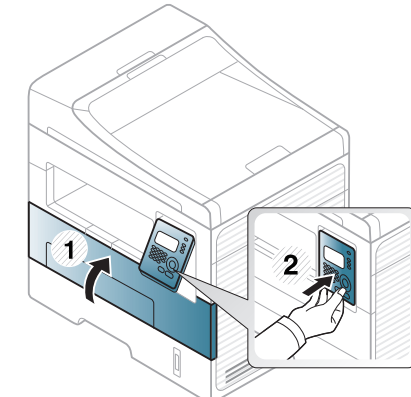
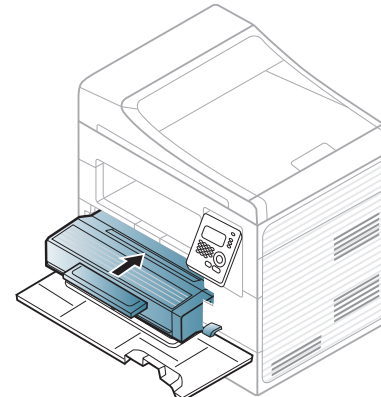
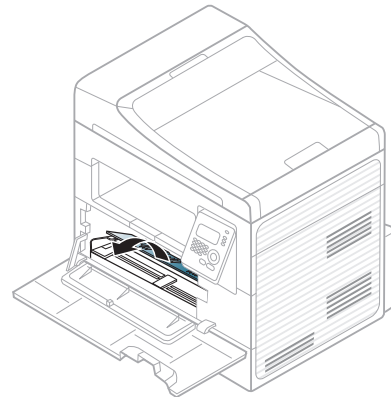
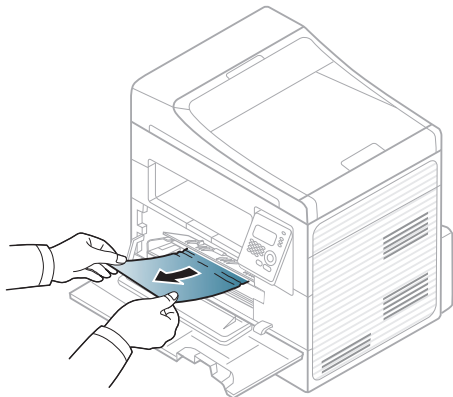
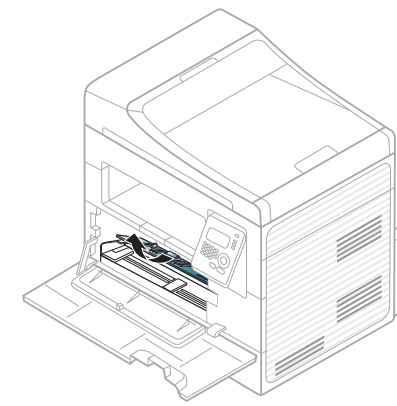
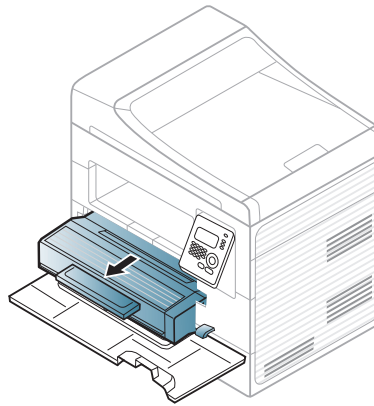
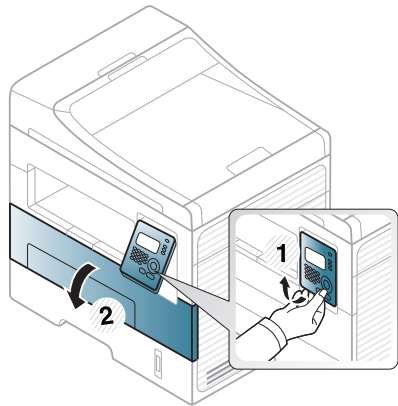

Résolution des brouillages papier

Au niveau du bac de sortie

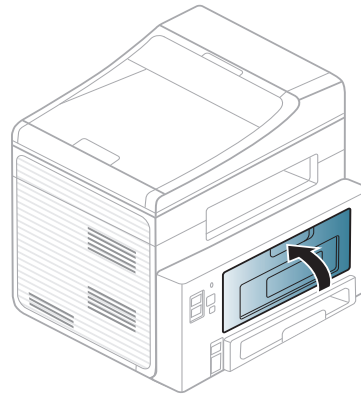
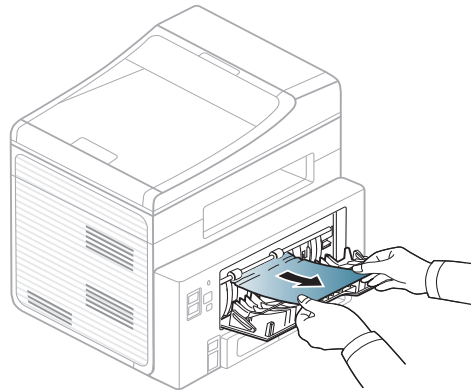
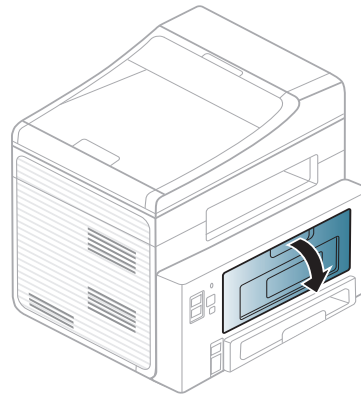
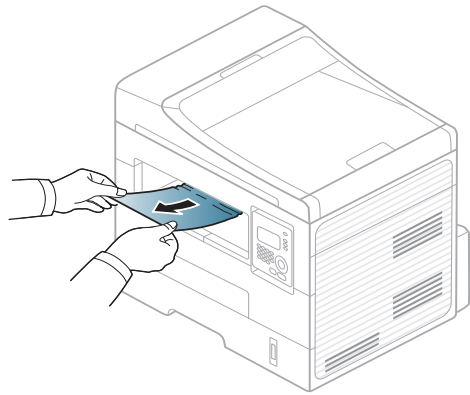

Résolution des brouillages papier

Dans la zone de l'unité recto/verso

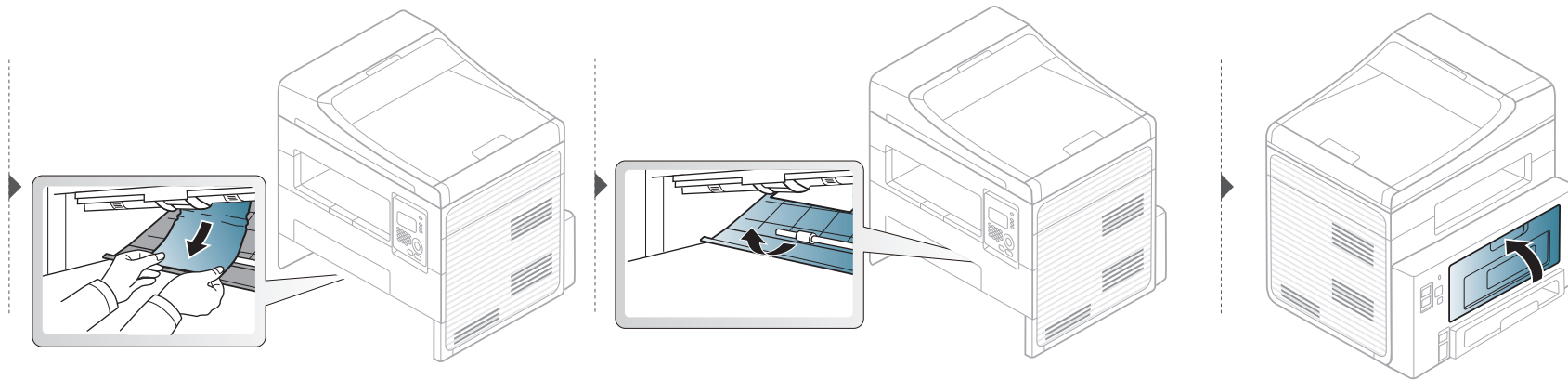
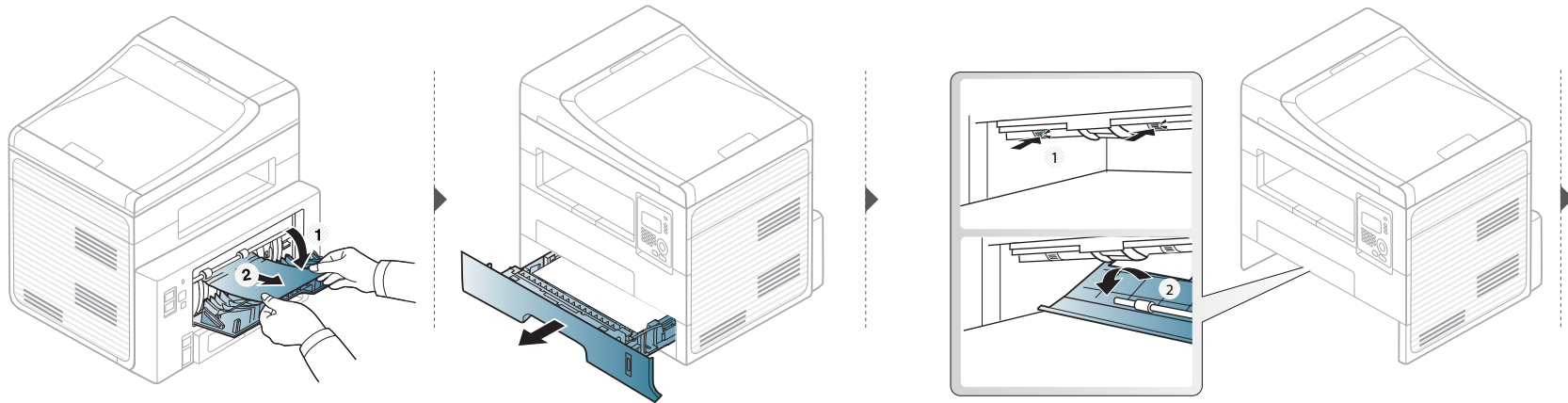

Présentation du voyant d'état

La couleur du voyant indique l'état actuel de l'appareil.



- Certains voyants peuvent ne pas être disponibles selon le modèle ou le pays.
- Pour résoudre l'erreur, consultez le message d'erreur et ses instructions dans la partie consacrée au dépannage.
- Vous pouvez également résoudre l'erreur en suivant les instructions de l'Etat d'impression de l'ordinateur ou la fenêtre du programme Smart Panel.
- Si le problème persiste, contactez un technicien de maintenance.

État		Description	
Voyant Statut	Désactivé	L'appareil est déconnecté.	
	Vert	Clignotant	Un clignotement indique que l'appareil imprime ou reçoit des données.
		Activé	<ul style="list-style-type: none">• L'appareil est connecté et il est prêt à être utilisé.
	Rouge	Clignotant	<ul style="list-style-type: none">• Un léger dysfonctionnement est survenu et l'appareil est en attente jusqu'à ce qu'il soit corrigé. Consultez le message d'erreur. Dès que le problème est résolu, l'appareil reprend la tâche interrompue. Pour les modèles ne possédant pas d'écran d'affichage sur le panneau de commande, cette fonction n'est pas applicable.• Une petite quantité de toner reste dans la cartouche. L'autonomie estimée de la cartouche est presque atteinte. Préparez une nouvelle cartouche de remplacement. Vous pouvez améliorer provisoirement la qualité d'impression en redistribuant le reste du toner (voir « Redistribution du toner » à la page 79).
Activé		<ul style="list-style-type: none">• Une cartouche de toner a pratiquement atteint sa durée de vie estimée^a. Il est recommandé de remplacer la cartouche de toner (voir « Remplacement de la cartouche de toner » à la page 80).• Le capot est ouvert. Fermez le capot.• Le bac est vide. Insérez du papier dans le bac.• L'appareil s'est arrêté à la suite d'une erreur sévère. Consultez le message d'erreur (voir « Signification des messages d'erreur » à la page 102).	

Présentation du voyant d'état

État		Description
Voyant WPS^b	Bleu	Activé Lorsque l'appareil est connecté à un réseau sans fil, le voyant WPS est allumé en bleu.
 Voyant Alimentation	Bleu	Activé L'appareil est en mode Économie d'énergie.
		Désactivé L'appareil est en mode Prêt ou éteint.
Touche Eco	Vert	Activé Le mode d'économie d'énergie est activé. Les fonctions recto/verso, 2 pages par feuille, économiser le toner, ignorer les pages vierges seront automatiquement activées pour l'impression (voir « Impression économique » à la page 61).
		Désactivé Le mode d'économie d'énergie est désactivé.

a. L'autonomie estimée de la cartouche signifie l'autonomie attendue ou estimée de la cartouche de toner, ce qui indique la capacité moyenne d'impression. Elle est définie conformément à la norme ISO/IEC 19752. Le nombre de pages peut varier en fonction de l'environnement d'exploitation, du pourcentage de zone d'image, du délai entre chaque impression, des graphiques ainsi que du type et du format des supports. Un peu de toner peut rester dans la cartouche, même lorsque le voyant rouge est allumé et que l'imprimante s'arrête d'imprimer.

b. SCX-472x Series uniquement.

Signification des messages d'erreur

Des messages apparaissent sur le panneau de commande pour indiquer l'état de l'appareil ou des erreurs éventuelles. Reportez-vous aux tableaux ci-dessous pour connaître la signification de ces messages et, le cas échéant, résoudre le problème.



- Si le message ne figure pas dans le tableau, redémarrez l'appareil, puis essayez de lancer de nouveau la tâche d'impression. Si le problème persiste, contactez un technicien de maintenance.
- Notez le contenu du message à l'écran afin de pouvoir l'indiquer si vous appelez le service de maintenance.
- Certains messages peuvent ne pas apparaître à l'écran en fonction des options ou des modèles.
- [numéro d'erreur] indique le numéro d'erreur.
- [numéro de bac] indique le numéro de bac.

Messages concernant le bourrage papier

Message	Signification	Solutions proposées
• Bourrage de doc. Suppr. bourrage	L'original chargé est coincé dans le chargeur automatique.	Supprimez le bourrage (voir « Suppression des bourrages d'original » à la page 91).



Message	Signification	Solutions proposées
• Bourrage papier dans le bac	Un bourrage papier est survenu au niveau du bac d'alimentation.	Supprimez le bourrage (voir « Dans le bac » à la page 95).
• Bourrage papier chargeur manuel	Un bourrage papier est survenu dans le chargeur manuel.	Supprimez le bourrage (voir « Dans le bac d'alimentation manuel » à la page 96).
• Bourrage papier dans la machine	Du papier est coincé à l'intérieur de l'appareil.	Supprimez le bourrage (voir « À l'intérieur de l'appareil » à la page 97).
• Bourrage papier dans zone sortie	Un bourrage papier est survenu au niveau du bac de sortie.	Supprimez le bourrage (voir « Au niveau du bac de sortie » à la page 98).
• Bourrage papier bas recto verso • Bourr haut rect vers	Un bourrage papier est survenu au niveau du module recto verso.	Supprimez le bourrage (voir « Dans la zone de l'unité recto/verso » à la page 99).

Signification des messages d'erreur

Messages relatifs à la cartouche de toner

Message	Signification	Solutions proposées
<ul style="list-style-type: none">• Installez la cartouche de toner	Il n'y a pas de cartouche de toner.	Mettez une cartouche de toner en place.
<ul style="list-style-type: none">• Cartouche toner non compatible	La cartouche de toner que vous avez installée n'est pas adaptée à votre appareil.	Installez une véritable cartouche de toner Samsung conçue pour votre appareil.
<ul style="list-style-type: none">• Préparez nouv. Cartouche	Il reste une petite quantité de toner dans la cartouche indiquée. L'autonomie estimée de la cartouche est presque atteinte.	Préparez une nouvelle cartouche en vue de son remplacement. Vous pouvez améliorer provisoirement la qualité d'impression en redistribuant le reste du toner (voir « Redistribution du toner » à la page 79).

Signification des messages d'erreur

Message	Signification	Solutions proposées
<ul style="list-style-type: none">• Remplacez par nouv. cartouche• Toner épuisé	<p>Une cartouche de toner a atteint son autonomie estimée. L'impression est interrompue.</p> <p> L'autonomie estimée de la cartouche signifie l'autonomie attendue ou estimée de la cartouche de toner, ce qui indique la capacité moyenne d'impression et est défini conformément à la norme ISO/IEC 19752 (voir « Consommables disponibles » à la page 77). Le nombre de pages peut varier en fonction de l'environnement d'exploitation, du pourcentage de zone d'image, du délai entre chaque impression, du type et du format des supports. Une certaine quantité de toner peut rester dans la cartouche, même lorsque le message « Mettre une nouvelle cartouche » s'affiche et que l'impression cesse.</p>	<ul style="list-style-type: none">• Vous pouvez choisir STOP ou CONTINUER comme indiqué sur le panneau de commande. Si vous sélectionnez STOP, l'imprimante arrête l'impression et vous ne pouvez plus imprimer avant d'avoir changé la cartouche. Si vous sélectionnez CONTINUER, l'imprimante continue l'impression, mais la qualité d'impression ne peut pas être garantie.• Pour garantir la meilleure qualité d'impression, remplacez la cartouche de toner lorsque ce message apparaît. L'utilisation d'une cartouche au-delà de ce point peut entraîner des problèmes de qualité d'impression (voir « Remplacement de la cartouche de toner » à la page 80). <p> Samsung ne recommande pas l'utilisation de cartouches de toner non-Samsung, telles que les cartouches rechargées ou réusinées. Samsung ne peut pas garantir la qualité d'une cartouche non authentique Samsung. Tout entretien ou réparation requis suite à l'utilisation de cartouches de toner non authentiques Samsung ne sera pas couvert par la garantie de l'appareil.</p> <ul style="list-style-type: none">• Si l'appareil arrête l'impression, remplacez la cartouche de toner (voir « Remplacement de la cartouche de toner » à la page 80).

Signification des messages d'erreur

Messages relatifs au bac

Message	Signification	Solutions proposées
<ul style="list-style-type: none">• Bac sortie plein Retirez papier	Le bac à papier est plein.	Videz le bac de sortie, l'impression reprend.
<ul style="list-style-type: none">• BAC VIDE dans [type de bac]	Il n'y a plus de papier dans le bac ou dans le chargeur manuel.	Chargez du papier dans le bac (voir « Chargement de papier dans le bac » à la page 46, « Chargement de papier dans le bac » à la page 46).
<ul style="list-style-type: none">• Disparité papier/ bac• Disparité papier/ manuel	Le format de papier spécifié dans les propriétés de l'imprimante ne correspond pas au papier que vous chargez dans l'imprimante.	Chargez le format de papier requis.

Messages relatifs au réseau

Message	Signification	Solutions proposées
<ul style="list-style-type: none">• Problème réseau : CONFLIT IP	L'adresse IP réseau que vous avez définie est utilisée par quelqu'un d'autre.	Vérifiez l'adresse IP et réinitialisez-la si nécessaire (voir le guide Avancé).
<ul style="list-style-type: none">• SANS FIL ERREUR RESEAU	Le module sans fil n'est pas installé.	Appelez le service de maintenance.

Messages divers

Message	Signification	Solutions proposées
<ul style="list-style-type: none">• Capot scanner ouvert.	Le capot du chargeur automatique n'est pas fermé correctement.	Refermez le capot jusqu'à entendre un déclic.
<ul style="list-style-type: none">• Erreur [numéro de l'erreur] Éteignez, rallum	L'appareil ne peut pas être contrôlé.	Redémarrez l'appareil et réessayez la tâche d'impression. Si le problème persiste, contactez le service de maintenance.

Signification des messages d'erreur

Message	Signification	Solutions proposées
<ul style="list-style-type: none">• Mémoire pleine Retirez tâche	La mémoire est saturée.	Imprimez ou supprimez les données de télécopie reçues dans RECEP PROTEGEE (voir le guide Avancé).
<ul style="list-style-type: none">• SCANNER VERR.	Le scanner est verrouillé.	Redémarrez l'appareil. Si le problème persiste, contactez le service de maintenance.



5. Annexe

Ce chapitre indique les caractéristiques techniques du produit et des informations relatives aux réglementations applicables.

- **Caractéristiques techniques** 108
- **Informations légales** 118
- **Copyright** 132

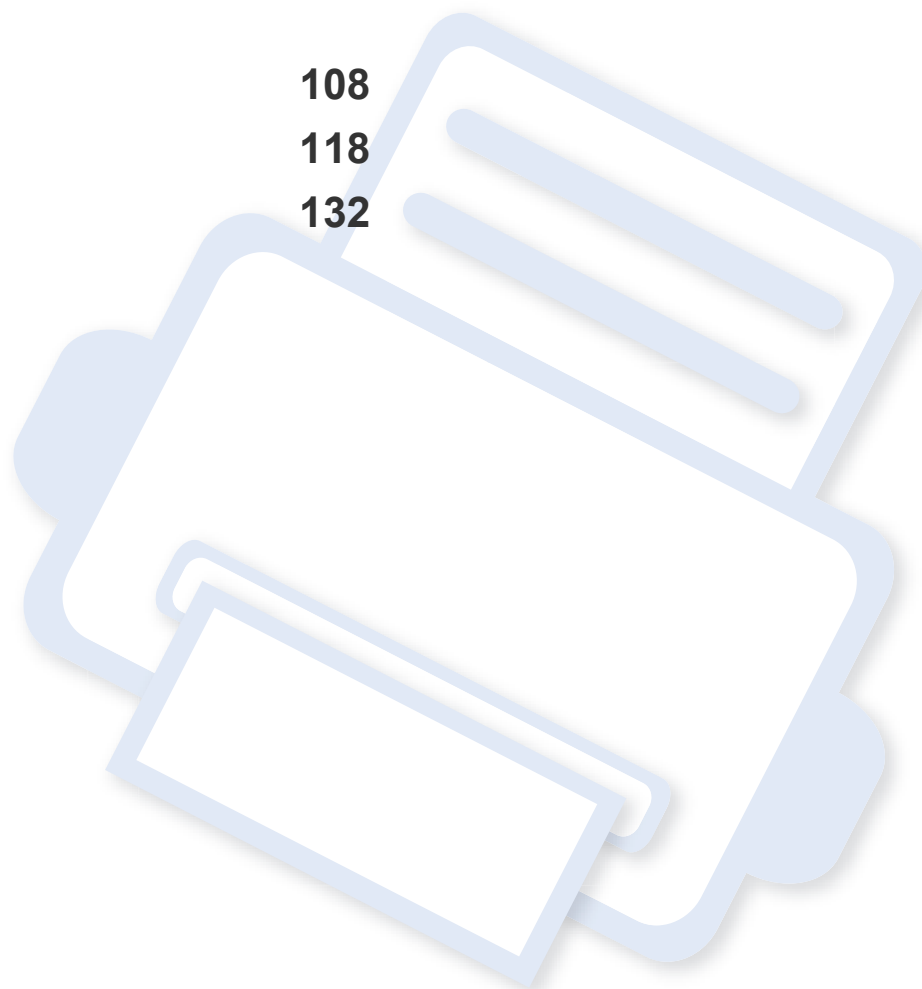

Caractéristiques techniques

Caractéristiques générales



Les caractéristiques techniques indiquées ci-dessous sont susceptibles d'être modifiées sans préavis. Voir le site www.samsung.com pour les informations à jour.

Éléments		Description
Dimensions^a	Largeur x Longueur x Hauteur	406 x 338 x 384 mm
Poids^a	Appareil et consommables inclus	10,98 Kg
Niveau sonore^b	Mode prêt	26 dB (A)
	Mode d'impression	Moins de 50 dB(A)
	Mode copie	Moins de 53 dB (A)
	Mode de numérisation (vitre de numérisation)	52 dB(A)
	Mode de copie (chargeur de documents)	53 dB(A)
Température	Opération	10 à 32 °C
	Stockage (emballé)	-20 à 40 °C

Caractéristiques techniques

Éléments		Description
Humidité	Opération	20 à 80 % HR
	Stockage (emballé)	10 à 90% HR
Alimentation ^c	Modèles 110 volts	CA 110 – 127 V
	Modèles 220 volts	CA 220 – 240 V
Consommation électrique	Mode de fonctionnement moyen:	inférieure à 400 W
	Mode prêt	inférieure à 50 W
	Mode économie d'énergie	inférieure à 3,0 W
	Mode hors tension:	inférieure à 0,2 W (0,1 W ^d)
Sans fil ^e	Module	U98Z058

a. Les dimensions et le poids sont mesurés sans combiné.

b. Pression sonore, ISO 7779. Configuration testée installation de base de l'appareil, papier A4, impression simple face.

c. Pour plus d'informations sur la tension (V), la fréquence (Hertz) et le courant (A) appropriés pour l'appareil, reportez-vous à l'étiquette de spécifications sur l'appareil.

d. pour l'appareil possédant un interrupteur marche/arrêt.

e. Modèles sans fil uniquement (voir « Fonctionnalités par modèle » à la page 7).

Caractéristiques techniques

Spécifications des supports d'impression

Type	Taille	Dimensions	Grammage du support d'impression/capacité ^a	
			Bac	Chargeur manuel ^b
Papier ordinaire	Letter	216 x 279 mm	60 à 163 g/m ² • 250 feuilles de 80 g/m ²	60 à 220 g/m ² • 1 feuille de 80 g/m ²
	Legal	216 x 356 mm		
	US Folio	216 x 330 mm		
	A4	210 x 297 mm		
	Oficio	216 x 343 mm		
	JIS B5	182 x 257 mm		
	ISO B5	176 x 250 mm		
	Executive	184 x 267 mm		
	A5	148 x 210 mm		
	A6	105 x 148 mm		

Caractéristiques techniques

Type	Taille	Dimensions	Grammage du support d'impression/capacité ^a	
			Bac	Chargeur manuel ^b
Enveloppe	Enveloppe Monarch	98 x 191 mm	Non disponible dans le bac	60 à 220 g/m ²
	Enveloppe No.10	105 x 241 mm		
	Enveloppe DL	110 x 220 mm		
	Enveloppe C5	162 x 229 mm		
	Enveloppe C6	114 x 162 mm		
Papier épais	Reportez-vous à la section Papier ordinaire	Reportez-vous à la section Papier ordinaire	91 à 105 g/m ²	91 à 105 g/m ²
Papier plus épais	Reportez-vous à la section Papier ordinaire	Reportez-vous à la section Papier ordinaire	Non disponible dans le bac	164 à 220 g/m ²
Papier fin	Reportez-vous à la section Papier ordinaire	Reportez-vous à la section Papier ordinaire	60 à 70 g/m ²	60 à 70 g/m ²
Transparence	Letter, A4	Reportez-vous à la section Papier ordinaire	Non disponible dans le bac	138 à 146 g/m ²

Caractéristiques techniques

Type	Taille	Dimensions	Grammage du support d'impression/capacité ^a	
			Bac	Chargeur manuel ^b
Étiquettes ^c	Letter US, Legal US, US Folio, A4, JIS B5, ISO B5, Executive US, A5	Reportez-vous à la section Papier ordinaire	Non disponible dans le bac	120 à 150 g/m ²
Papier cartonné	Letter, Legal, US Folio, A4, JIS B5, ISO B5, Executive, A5, Carte postale 4x6	Reportez-vous à la section Papier ordinaire	121 à 163 g/m ²	121 à 163 g/m ²
Papier de luxe	Reportez-vous à la section Papier ordinaire	Reportez-vous à la section Papier ordinaire	106 à 120 g/m ²	106 à 120 g/m ²
Format minimal (personnalisé)		<ul style="list-style-type: none"> • Chargeur manuel: 76 x 127 mm • Bac : 105 x 148,5 mm 	60 à 163 g/m ² ^{d, e}	
Format maximal (personnalisé)	216 x 356 mm			

a. La capacité des bacs peut varier en fonction du grammage et de l'épaisseur des supports, ainsi que de l'environnement d'utilisation.

b. 1 feuille pour l'alimentation manuelle.

c. Le satinage des étiquettes utilisées dans cette machine est de 100 à 250 (sheffield). Cela équivaut au niveau numérique de satinage.

d. Types de papier disponibles dans le chargeur manuel : papier ordinaire, épais, très épais, fin, coton, coloré, préimprimé, recyclé, cartonné, de luxe, archive, enveloppes, transparents, étiquettes

e. Types de papier disponibles dans le bac 1 : papier ordinaire, épais, fin, recyclé, cartonné, de luxe, archive

Caractéristiques techniques

Configuration requise

Microsoft® Windows®

Système d'exploitation	Configuration (recommandée)		
	Processeur	Mémoire vive (RAM)	Espace disque disponible
Windows® 2000	Intel® Pentium® II 400 MHz (Pentium III 933 MHz)	64 Mo (128 Mo)	600 Mo
Windows® XP	Intel® Pentium® III 933 MHz (Pentium IV 1 GHz)	128 Mo (256 Mo)	1,5 Go
Windows Server® 2003	Intel® Pentium® III 933 MHz (Pentium IV 1 GHz)	128 Mo (512 Mo)	1,25 Go à 2 Go
Windows Server® 2008	Intel® Pentium® IV 1 GHz (Pentium IV 2 GHz)	512 Mo (2 Go)	10 Go
Windows Vista®	Intel® Pentium® IV 3 GHz	512 Mo (1 Go)	15 Go
Windows® 7	Processeur Intel® Pentium® IV 1 GHz 32 bits ou 64 bits ou supérieur	1 Go (2 Go)	16 Go
	<ul style="list-style-type: none">• Prise en charge DirectX® 9 avec 128 Mo de mémoire (pour activer le thème Aero)• Lecteur de DVD-R/W		
Windows Server® 2008 R2	Processeurs Intel® Pentium® IV 1 GHz (x86) ou 1,4 GHz (x64) (2 GHz ou plus)	512 Mo (2 Go)	10 Go

Caractéristiques techniques



- Pour tous les systèmes d'exploitation Windows, Internet Explorer 6.0 ou supérieur doit être installé sur l'ordinateur.
- Les utilisateurs qui disposent des droits d'administrateur peuvent installer le logiciel.
- **Windows Terminal Services** est compatible avec votre appareil.
- Pour **Windows 2000**, le **Services Pack 4** ou version ultérieure est requis.

Mac OS

Système d'exploitation	Configuration (recommandée)		
	Processeur	Mémoire vive (RAM)	Espace disque disponible
Mac OS X 10.4	<ul style="list-style-type: none">• Processeurs Intel®• PowerPC G4/G5	<ul style="list-style-type: none">• 128 Mo pour un Mac équipé d'un processeur PowerPC (512 Mo)• 512 Mo pour un Mac équipé d'un processeur Intel (1 Go)	1 Go
Mac OS X 10.5	<ul style="list-style-type: none">• Processeurs Intel®• Processeur PowerPC G4/G5 867 MHz ou plus rapide	512 Mo (1 Go)	1 Go
Mac OS X 10.6	<ul style="list-style-type: none">• Processeurs Intel®	1 Go (2 Go)	1 Go
Mac OS X 10.7	<ul style="list-style-type: none">• Processeurs Intel®	2 Go	4 Go

Caractéristiques techniques

Linux

Éléments	Configuration requise
Système d'exploitation	Redhat® Enterprise Linux WS 4, 5 (32/64 bits) Fedora 5 à 13 (32/64 bits) SuSE Linux 10.1 (32 bits) OpenSuSE® 10.2, 10.3, 11.0, 11.1, 11.2 (32/64 bits) Mandriva 2007, 2008, 2009, 2009.1, 2010 (32/64 bits) Ubuntu 6.06, 6.10, 7.04, 7.10, 8.04, 8.10, 9.04, 9.10, 10.04 (32/64 bits) SuSE Linux Enterprise Desktop 10, 11 (32/64 bits) Debian 4.0, 5.0 (32/64 bits)
Processeur	Pentium IV 2.4GHz (Intel Core™2)
Mémoire vive (RAM)	512 Mo (1 Go)
Espace disque disponible	1 Go (2 Go)

Caractéristiques techniques

Unix

Éléments	Configuration requise
Système d'exploitation	Sun Solaris 9, 10 (x86, SPARC) HP-UX 11.0, 11i v1, 11i v2, 11i v3 (PA-RISC, Itanium) IBM AIX 5.1, 5.2, 5.3, 5.4
Espace disque disponible	Jusqu'à 100 Mo

Environnement réseau



Modèle avec carte réseau et sans fil uniquement (cf. « Fonctionnalités par modèle » à la page 7).

Vous devez configurer les protocoles réseau de l'appareil pour pouvoir l'utiliser comme appareil réseau. Le tableau suivant indique les environnements réseau pris en charge par l'appareil.

Éléments	Caractéristiques techniques
Interface réseau	<ul style="list-style-type: none">• Réseau local câblé Ethernet 10/100 Base TX• Réseau local sans fil 802.11 b/g/n (SCX-472x Series uniquement)

Caractéristiques techniques

Éléments	Caractéristiques techniques
Système d'exploitation réseau	<ul style="list-style-type: none">• Windows 2000/Server 2003/Server 2008/XP/Vista/7/Server 2008 R2• Différents systèmes d'exploitation Linux• Mac OS X 10.4 ~ 10.7• Unix
Protocoles réseau	<ul style="list-style-type: none">• TCP/IPv4• DHCP, BOOTP• DNS, WINS, Bonjour, SLP, UPnP• Impression TCP/IP standard (RAW), LPR, IPP, WSD• SNMPv 1/2/3, HTTP, IPSec• TCP/IPv6 (DHCP, DNS, RAW, LPR, SNMPv 1/2/3, HTTP, IPSec)
Sécurité sans fil	<ul style="list-style-type: none">• Authentification: Système ouvert, clé partagée, WPA Personal, WPA2 Personal (PSK)• Cryptage: WEP64, WEP128, TKIP, AES

Informations légales

Cet appareil est conçu pour un environnement de travail normal et certifié avec plusieurs déclarations légales.

Avertissement relatif à la sécurité laser

Cette imprimante est certifiée conforme aux spécifications DHHS 21 CFR, chapitre 1, sous-chapitre J pour les produits laser de classe I(1) aux États-Unis, et certifiée dans les autres pays comme un produit laser de classe I, conformément aux spécifications IEC 60825-1: 2007.

Les produits laser de classe I ne sont pas considérés comme dangereux. Le système laser et l'imprimante sont conçus de manière à interdire tout accès aux rayonnements laser au-dessus d'un niveau de classe I pendant l'exploitation normale, les interventions de maintenance utilisateur, dans les conditions d'utilisation spécifiées.

Avertissement

N'utilisez jamais l'imprimante après avoir retiré le capot protecteur du module laser/scanner. Le faisceau lumineux, bien qu'invisible, pourrait endommager vos yeux.

Lors de l'utilisation de ce produit, vous devez toujours respecter les recommandations de sécurité de base afin de réduire les risques d'incendie, de choc électrique et de blessures corporelles:



CAUTION - CLASS 3B LASER RADIATION WHEN OPEN
AVOID EXPOSURE TO THE BEAM.
DANGER - LASER RADIATION AVOID DIRECT
EXPOSURE TO BEAM.
DANGER - RADIATIONS INVISIBLES DU LASER EN CAS
D'OUVERTURE. EVITER TOUTE EXPOSITION
DIRECTE AU FAISCEAU.
VORSICHT - UNSICHTBARE LASERSTRAHLUNG, WENN
ABDECKUNG GEÖFFNET.
NICHT DEM STRAHL AUSSETZEN.
ATTENZIONE - RADIAZIONE LASER INVISIBILE IN CASO DI
APERTURA. EVITARE L'ESPOSIZIONE AL FASCIO.
PRECAUCIÓN - RADIACIÓN LASER INVISIBLE CUANDO SE ABRE.
EVITAR EXPONERSE AL RAYO.
PERIGO - RADIAÇÃO LASER INVISÍVEL AO ABRIR. EVITE
EXPOSIÇÃO DIRECTA AO FEIXE.
GEVAAR - ONZICHTBARE LASERSTRALLEN BIJ GEOPENDE
KLEP. DEZE KLEP NIET OPENEN.
ADVARSEL - OSYNLIG LASERSTRÅLNING VED ÅBNING.
UNNGÅ UDSAETTELSE FOR STRÅLNING.
ADVARSEL - OSYNLIG LASERSTRÅLNING NÅR DEKSEL
ÅPNES. UNNGÅ EKSPONERING FOR STRÅLEN.
VARNING - OSYNLIG LASERSTRÅLNING NÅR DENNA DEL
ÄR ÖPPEN. STRÅLEN ÄR FARLIG.
VAROITUS - NÄKYMÄTÖNTÄ LASERSÄTEILYÄ AVATTAESSA.
VARO SUORAA ALTISTUMISTA SÄTEELLE.
注 意 - 严禁揭开此盖, 以免激光泄露灼伤
주의 - 이 덮개를 열면 레이저광에 노출될 수 있으므로
주의하십시오.

Consignes de sécurité relatives à l'ozone



Le taux d'émission d'ozone de ce produit est inférieur à 0,1 ppm. L'ozone étant plus lourd que l'air, conservez le produit dans un endroit bien ventilé.

Informations légales

Consignes de sécurité liées au mercure



Contient du mercure. Éliminer conformément aux réglementations locales, nationales ou fédérales (États-Unis uniquement).

Économiseur d'énergie



Cette imprimante est dotée d'un dispositif perfectionné d'économie d'énergie réduisant la consommation électrique en période d'inactivité.

Lorsque l'imprimante ne reçoit pas de données pendant un certain temps, la consommation électrique est réduite automatiquement.

ENERGY STAR et la marque ENERGY STAR sont des marques déposées aux États-Unis.

Pour plus d'informations sur le programme ENERGY STAR, reportez-vous au site <http://www.energystar.gov>

Les modèles certifiés ENERGY STAR comporteront une étiquette ENERGY STAR. Vérifiez si votre ordinateur est certifié ENERGY STAR.

Recyclage



Veillez recycler ou jeter les emballages de ce produit en respectant l'environnement.

Chine uniquement

回收和再循环

为了保护环境，我们公司已经为废弃的产品建立了回收和再循环系统。我们会为您无偿提供回收同类废旧产品的服务。当您要废弃您正在使用的产品时，请您及时与授权耗材更换中心取得联系，我们会及时为您提供服务。

Informations légales

Les bons gestes de mise au rebut de ce produit (déchets d'équipements électriques et électroniques)

**(Applicable dans les pays de l'Union européenne
et d'autres pays européens disposant d'un
système de ramassage séparé)**



Ce symbole sur le produit, ses accessoires ou sa documentation indique que ni le produit, ni ses accessoires électroniques usagés (chargeur, casque audio, câble USB, etc.) ne peuvent être jetés avec les autres déchets ménagers. Pour éviter toute atteinte à l'environnement ou à la santé des personnes due à une mise au rebut non contrôlée, veuillez séparer ces éléments des autres déchets et les recycler afin de promouvoir une réutilisation durable des ressources matérielles.

Les particuliers doivent contacter le revendeur chez qui ils ont acheté le produit ou l'administration appropriée pour s'informer sur le lieu et le moyen de recycler ces éléments tout en préservant l'environnement.

Les utilisateurs professionnels doivent contacter leur fournisseur et vérifier les conditions figurant dans le contrat d'achat. Cet appareil et ses accessoires électroniques ne doivent pas être mélangés avec d'autres déchets commerciaux lors de leur mise au rebut.

(États-Unis uniquement)

Mettez les appareils électroniques au rebut via la filière de recyclage approuvée. Pour trouver le centre de recyclage le plus proche, consultez notre site Internet : www.samsung.com/recyclingdirect ou appelez le (877) 278 - 0799

Élimination des batteries de ce produit

**(Applicable aux pays de l'Union européenne et
aux autres pays européens dans lesquels des
systèmes de collecte sélective sont mis en place)**



Le symbole sur la batterie, le manuel ou l'emballage indique que les batteries de ce produit ne doivent pas être éliminées en fin de vie avec les autres déchets ménagers. Lorsqu'ils sont inscrits, les symboles chimiques Hg, Cd ou Pb indiquent que la batterie contient une dose de mercure, de cadmium ou de plomb supérieure à ce que prévoit la directive européenne 2006/66. Si les batteries en question ne sont pas éliminées correctement, ces substances peuvent être nocives pour la santé humaine et pour l'environnement. Afin de protéger les ressources naturelles et d'encourager la réutilisation du matériel, veuillez à séparer les batteries des autres types de déchets et à les recycler via votre système local de collecte gratuite des batteries.

Informations légales

Taiwan uniquement

警告

本電池如果更換不正確會有爆炸的危險
請依製造商說明書處理用過之電池

Émissions radioélectriques

Réglementation FCC

Cet appareil est conforme à l'alinéa 15 de la réglementation FCC. Son exploitation ou utilisation est sujette aux deux conditions suivantes:

- Cet appareil ne doit pas provoquer d'interférences nuisibles.
- Cet appareil doit accepter toute interférence reçue, y compris celles pouvant provoquer un fonctionnement indésirable.

Ce matériel a été testé et satisfait aux limites s'appliquant aux appareils numériques de classe B, en vertu des dispositions de l'alinéa 15 de la réglementation FCC. Ces limites visent à assurer une protection raisonnable contre les interférences nuisibles en zone résidentielle. Cet appareil génère, utilise et peut émettre de hautes fréquences radio et, s'il n'est pas installé et utilisé conformément aux instructions, peut provoquer des interférences dans les communications radio. Il est toutefois possible que son utilisation dans une installation particulière génère des interférences. Le cas échéant, l'utilisateur devra faire le nécessaire pour les éliminer et prendra toutes les dépenses afférentes à sa charge. Si cet appareil provoque des interférences sur la réception radio ou télévision lors de sa mise sous tension et hors tension, essayez de résoudre le problème en adoptant l'une des mesures suivantes:

- Réorientez ou repositionnez l'antenne de réception.
- Éloignez l'équipement du récepteur.
- Branchez l'appareil sur une prise différente de celle du récepteur.
- Consultez votre distributeur ou un technicien radio/télévision qualifié pour obtenir de l'aide.



Tout changement ou modification effectué sans l'accord exprès du fabricant pourrait annuler la capacité de l'utilisateur à utiliser cet équipement.

Informations légales

Réglementations canadiennes relatives aux interférences radio

Cet appareil numérique ne dépasse pas les limites de Classe B pour les émissions de parasites radio par des appareils numériques, telles que définies dans la norme sur les équipements provoquant des interférences intitulée « Digital Apparatus », ICES-003 de l'Industry and Science Canada.

Cet appareil numérique respecte les limites de bruits radioélectriques applicables aux appareils numériques de Classe B prescrites dans la norme sur le matériel brouilleur : "Appareils Numériques", ICES-003 édictée par l'Industrie et Sciences Canada.

États-Unis

Commission Fédérale des Télécommunications (Federal Communications Commission, FCC)

Réglementation FCC alinéa 15 sur les émetteurs intentionnels

Votre imprimante est susceptible de comporter des équipements à radiofréquences basse puissance (pour les communications sans fil) fonctionnant dans la bande des 2,4 GHz et destinés aux réseaux locaux radioélectriques. Cette section est applicable uniquement en présence de ces appareils. Reportez-vous à l'étiquette des spécifications techniques pour vérifier la présence de tels équipements sans fil.

Les périphériques sans fil de votre système sont homologués uniquement pour être utilisés aux États-Unis d'Amérique si un numéro d'ID FCC se trouve sur l'étiquette du système.

La FCC conseille de conserver un écart minimal de 20 cm entre l'équipement sans fil et l'utilisateur (membres non inclus). Cette distance de 20 cm doit être respectée lorsque l'équipement sans fil est sous tension. La puissance d'émission du (ou des) périphérique(s) sans fil éventuellement intégrés à votre imprimante est largement inférieure aux limites d'exposition aux champs RF définies par la FCC.

Informations légales

Cet émetteur ne doit pas être installé ou utilisé conjointement avec tout autre type d'antenne ou d'émetteur.

L'utilisation de cet équipement est soumise aux deux conditions suivantes:

(1) il ne doit pas occasionner d'interférences susceptibles de présenter un danger, et (2) il doit pouvoir capter toutes les interférences reçues, même si celles-ci sont de nature à entraîner son dysfonctionnement.



Les appareils sans fil ne peuvent pas être réparés par l'utilisateur. Ne leur apportez aucune sorte de modification. Toute modification apportée à un appareil sans fil annule l'autorisation de l'utiliser. Contactez le fabricant pour toute modification.

Déclaration de la FCC pour l'utilisation du réseau sans fil :



Lors de l'installation et de l'utilisation du transmetteur et de l'antenne, la limite d'exposition aux radiofréquences fixée à 1 mW/cm² peut être dépassée à proximité de l'antenne. Par conséquent, l'utilisateur doit en permanence garder une distance minimale de 20 cm entre lui et l'antenne. Cet équipement ne doit pas être installé à proximité d'un autre émetteur ou d'une autre antenne émettrice.

Russie uniquement

AB57



Минсвязи России



Allemagne uniquement

Das Gerät ist nicht für die Benutzung am Bildschirmarbeitsplatz gemäß BildschirmarbeitsV vorgesehen.

Informations légales

Turquie uniquement

- **RoHS**
EEE Yönetmeliğine Uygundur.
This EEE is compliant with RoHS.
- Bu ürünün ortalama yaşam süresi 7 yıl, garanti süresi 2 yıldır.

Canada uniquement

Cet appareil est conforme aux spécifications techniques en vigueur au Canada. / Le present materiel est conforme aux specifications techniques applicables d'Industrie Canada.

Le REN (Ringer Equivalence Number - Indice d'équivalence de la sonnerie) indique le nombre maximum d'appareils pouvant être branchés simultanément sur une interface téléphonique. Une interface peut comporter un nombre quelconque d'appareils, pourvu que la somme des REN des appareils soit inférieure ou égale à cinq. / L'indice d'équivalence de la sonnerie (IES) sert à indiquer le nombre maximal de terminaux qui peuvent être raccordés à une interface téléphonique. La terminaison d'une interface peut consister en une combinaison quelconque de dispositifs, à la seule condition que la somme d'indices d'équivalence de la sonnerie de tous les dispositifs n'excède pas cinq.

Marquage des télécopies

Le Telephone Consumer Protection Act de 1991 rend illégal l'utilisation par quiconque d'un ordinateur ou de tout autre appareil électronique pour envoyer des messages via un télécopieur, sans qu'ils ne stipulent clairement dans la marge haute ou basse de chaque page, ou sur la première page transmise les informations suivantes :

- 1 La date et l'heure de transmission.
- 2 Le nom de l'entreprise, de l'entité commerciale ou du particulier qui envoie le message.
- 3 le numéro de téléphone de la machine émettrice, de l'entreprise, de l'entité commerciale ou du particulier.

Votre opérateur télécom peut modifier ses équipements de communication, leur fonctionnement ou certaines procédures lorsqu'il l'estime nécessaire dans la limite du raisonnable et tant que cela n'est pas en contradiction avec l'alinéa 68 de la réglementation FCC. Si, pour un client, il est logique de penser que de telles modifications risquent d'entraîner l'incompatibilité de certains de ses terminaux avec les équipements de communication de l'opérateur, de rendre nécessaire leur modification ou leur altération, ou d'avoir des conséquences matérielles quelconques sur leur utilisation ou leurs performances, ce client est en droit d'en être informé par écrit de façon adéquate, afin de lui permettre de prendre les mesures visant à une utilisation ininterrompue des terminaux en question.

Informations légales

Indice REN

Le Ringer Equivalence Number et le numéro d'enregistrement FCC de cet appareil se trouvent sur l'étiquette placée dessous ou derrière la machine. Dans certains cas, vous pouvez être amené à fournir ces numéros à l'opérateur télécom.

L'indice REN indique la charge électrique placée sur la ligne téléphonique. Il permet de déterminer les éventuelles surcharges. L'installation de plusieurs types d'équipement sur la même ligne téléphonique peut causer des problèmes pour les appels téléphoniques entrants et sortants, en particulier la sonnerie en cas d'appel. Pour un service optimal de l'opérateur télécom, la somme des indices REN de tous ces équipements doit être inférieure à cinq. Dans certains cas, la somme de cinq équipements peut ne pas permettre l'utilisation de la ligne. Si l'un de vos équipements téléphoniques ne fonctionne pas correctement, débranchez-le immédiatement de la ligne téléphonique car il peut endommager le réseau téléphonique.

L'équipement est conforme à la Partie 68 des règles de la FCC et aux exigences adoptées par l'ACTA. La partie arrière de cet équipement présente une étiquette mentionnant, entre autres, l'identifiant du produit au format américain : AAAEQ##TXXXX. En cas de besoin, vous devez indiquer ce numéro à l'opérateur télécom.



La réglementation FCC indique que les changements ou modifications de cet équipement qui n'auraient pas pu être expressément approuvés par le fabricant peuvent priver l'utilisateur du droit de l'utiliser. Si un terminal endommage le réseau téléphonique, l'opérateur télécom doit prévenir le client que le service risque d'être interrompu. Toutefois, lorsqu'il n'est pas possible de donner un préavis, l'opérateur peut interrompre temporairement le service s'il :

- a Prévient rapidement le client.
- b Donne au client la possibilité de remédier au problème d'équipement.
- c Informe le client de son droit à porter plainte auprès de la commission fédérale de la communication conformément aux procédures définies dans la sous-partie E de l'alinéa 68 de la réglementation FCC.

Vous devez aussi savoir que :

- Votre télécopieur Samsung n'est pas conçu pour être connecté à un système PBX (autocommutateur privé) numérique.
- Si vous envisagez d'utiliser un modem d'ordinateur ou de télécopieur sur la même ligne téléphonique que votre télécopieur, tous les appareils peuvent présenter des problèmes de transmission et de réception. À part un téléphone, il est recommandé de ne pas installer d'autre appareil sur la même ligne que le télécopieur.

Informations légales

- Si la foudre affecte souvent une région ou que les surtensions y sont fréquentes, il est recommandé d'installer des parasurtenseurs pour les lignes électrique et téléphonique. Vous pouvez les acheter auprès de votre revendeur ou dans des magasins spécialisés dans la téléphonie ou l'électronique.
- Avant de programmer les numéros d'urgence et/ou de les tester, prévenez le régulateur de ces services en l'appelant sur un numéro autre que les numéros d'urgence. Il vous donnera des instructions sur la façon de tester le numéro d'urgence.
- Cet appareil ne peut pas être utilisé avec les services payants ou sur des lignes partagées.
- Ce téléphone dispose de couplage magnétique avec les appareils de correction auditive.

Vous pouvez connecter cet appareil au réseau téléphonique en toute sécurité à l'aide d'une prise modulaire standard de type USOC RJ-11C.

Remplacement de la prise (Royaume-Uni uniquement)

Important

Les fils électriques de cet appareil sont équipés d'une fiche électrique standard de 13 A (BS 1363) et d'un fusible de 13 A. Lorsque vous changez ou examinez le fusible, vous devez remplacer le fusible de 13 A approprié. Vous devez ensuite replacer le capuchon du fusible. Si vous avez perdu le capuchon du fusible, n'utilisez pas la prise avant d'avoir remplacé un autre capuchon.

Prenez contact avec le détaillant qui vous a vendu l'appareil.

La fiche électrique la plus utilisée au Royaume-Uni est la prise de 13 A. Cependant, certains bâtiments (particulièrement les plus anciens) ne disposent pas de prises de courant de 13 A. Vous devez alors vous procurer un adaptateur approprié. Ne retirez pas la fiche moulée d'origine.



Si la fiche monocoque est sectionnée, débarrassez-vous en immédiatement. Il n'est pas possible de la réparer et vous risqueriez de recevoir une décharge électrique si vous la branchez dans une prise.

Informations légales

Avertissement important:



Cet appareil doit être mis à la terre.

Le code de couleurs suivant est appliqué aux fils des branchements électriques:

- **Vert et jaune:** terre
- **Bleu:** Neutre
- **Brun:** Phase

Si les fils de votre système électrique ne correspondent pas aux couleurs indiquées sur la fiche, procédez comme suit:

Connectez le fil vert et jaune à la broche portant la lettre « E », le symbole de mise à la terre, la couleur verte ou les couleurs jaune et verte.

Connectez le fil bleu à la broche signalée par la lettre « N » (neutre) ou par la couleur noire.

Connectez le fil marron à la broche signalée par la lettre « L » ou par la couleur rouge.

Un fusible de 13 A doit être présent dans la fiche, dans l'adaptateur ou sur le tableau électrique.

Déclaration de conformité (pays de la CE)

Approbations et certifications

Par la présente, Samsung Electronics déclare que cet appareil [SCX-470xND Series] est conforme aux exigences essentielles et aux autres dispositions pertinentes de la Directive basse tension (2006/95/EC), Directive EMC (2004/108/EC).

Par la présente, Samsung Electronics déclare que cet appareil [SCX-472xFW Series, SCX-472xHW Series, SCX-472xFD Series, SCX-472xHD Series, SCX-472xHN Series, SCX-470xDN Series] est conforme aux exigences essentielles et aux autres dispositions pertinentes de la directive R&TTE 1999/5/EC.

Vous pouvez consulter la déclaration de conformité sur www.samsung.com. Accédez à Assistance > Téléchargements et entrez le nom de votre imprimante (MFP) pour parcourir cette déclaration.

01.01.1995: directive 2006/95/EC du Conseil de l'UE, harmonisation des lois des États membres relatives aux équipements basse tension.

01.01.1996: directive 2004/108/EC du Conseil de l'UE, harmonisation des lois des États membres relatives à la compatibilité électromagnétique.



Informations légales

09.03.1999: directive 1999/5/EC relative à la conformité des équipements radios et des terminaux de télécommunications. Vous pouvez vous procurer le texte complet de la déclaration, décrivant en détail ces différentes directives et les normes correspondantes, auprès de votre distributeur Samsung Electronics Co., Ltd.

Certification EC

Certification conforme à la directive 1999/5/EC relative aux équipements radios et aux terminaux de télécommunications (FAX)

Cet appareil Samsung a été auto-certifié par Samsung pour une connexion à un terminal unique pan-européenne au réseau téléphonique commuté public réseau téléphonique public (RTCP) analogique, conformément à la directive 1999/5/EC. Cet appareil a été conçu pour fonctionner avec les RTCP nationaux et les PBX des pays européens :

si vous rencontrez des problèmes, contactez tout d'abord le laboratoire qualité européen de Samsung Electronics Co., Ltd.

Cet appareil a été testé pour s'assurer de sa conformité avec la norme TBR21. Pour aider à l'utilisation d'un terminal conforme à cette norme, le European Telecommunication Standards Institute (ETSI) a publié un document consultatif (EG 201 121) qui contient des notes et des exigences supplémentaires pour assurer la compatibilité du réseau avec les terminaux utilisant la norme TBR21. L'appareil a été conçu en suivant toutes les notes consultatives pertinentes de ce document et il est parfaitement conforme avec ces dernières.

Approbation européenne relative aux équipements radioélectriques (pour les produits comportant des équipements radio homologués par l'UE)

Cette imprimante est susceptible de comporter des équipements à radiofréquences basse puissance (pour les communications sans fil) fonctionnant dans la bande des 2,4/5 GHz et destinés à un usage personnel ou professionnel. Cette section est applicable uniquement en présence de ces appareils. Reportez-vous à l'étiquette des spécifications techniques pour vérifier la présence de tels équipements sans fil.



Les équipements sans fil dont dispose votre imprimante peuvent être utilisés dans l'Union Européenne et les pays associés si la marque CE accompagnée d'un numéro d'enregistrement délivré par l'organisme compétent et un symbole d'avertissement figurent sur l'étiquette des spécifications techniques.

La puissance d'émission du ou des périphériques sans fil éventuellement intégrés à votre imprimante est largement inférieure aux limites d'exposition aux champs RF définies par la directive R&TTE de la Commission européenne.

Informations légales

États européens ayant obtenu l'approbation pour la technologie sans-fil:

Membres de l'Union européenne

Pays européens ayant émis des restrictions:

EU

En France, la plage de fréquences autorisée est fixée entre 2454 et 2483,5 MHz pour les équipements dont la puissance d'émission est supérieure à 10 mW, comme les équipements sans fil

Pays de l'AELE et de l'EEE

Pas de limitations à l'heure actuelle

Israël uniquement

מס' אישור אלחוטי של משרד התקשורת הוא 51-28466
אסור להחליף את האנטנה המקורית של המכשיר,
ולא לעשות בו כל שינוי טכני אחר.

Règles de conformité

Conseils relatifs à l'utilisation d'équipements sans fil

Votre imprimante est susceptible de comporter des équipements à radiofréquences basse puissance (pour les communications sans fil) fonctionnant dans la bande des 2,4 GHz et destinés aux réseaux locaux radioélectriques. La section ci-dessous donne un aperçu général des éléments à prendre en considération lors de l'utilisation d'équipements sans fil.

Les limitations supplémentaires, les avertissements et les mesures de précaution spécifiques à certains pays sont indiquées dans les sections de ces pays (ou les sections de leur groupe de pays). Les périphériques sans fil de votre système sont homologués uniquement pour être utilisés dans les pays identifiés par la marque d'homologation pour les fréquences radio sur l'étiquette d'évaluation du système. Si le pays dans lequel vous allez utiliser le périphérique sans fil n'est pas répertorié, contactez l'agence d'homologation des fréquences radio la plus proche pour satisfaire aux normes imposées. Les appareils sans fil font l'objet d'une réglementation stricte, et leur utilisation peut ne pas être autorisée.

Informations légales

La puissance d'émission du ou des périphériques sans fil éventuellement intégrés à votre imprimante est largement inférieure aux limites actuelles d'exposition aux champs RF. Les équipements sans fil (susceptibles de figurer dans votre imprimante) émettant beaucoup moins d'énergie que ce que les normes et les recommandations en matière de sécurité n'exigent, le fabricant estime que ces équipements ne présentent aucun danger pour l'utilisateur. Quel que soit le niveau de puissance, il convient d'éviter au maximum les contacts humains pendant l'utilisation normale de l'appareil.

Il est conseillé de conserver un écart minimal de 20 cm entre l'équipement sans fil et l'utilisateur (membres non inclus). Cette distance de 20 cm doit être respectée lorsque l'équipement sans fil est sous tension et émet.

Cet émetteur ne doit pas être installé ou utilisé conjointement avec tout autre type d'antenne ou d'émetteur.

Dans certains cas, les équipements sans fil font l'objet de restrictions. Des exemples de restrictions fréquentes sont indiqués ci-dessous:



Les communications sans fil par fréquence radio peuvent créer des interférences avec les équipements des avions commerciaux. Actuellement, les règlements en vigueur dans les compagnies aériennes imposent d'éteindre les équipements sans fil pendant les vols. Les périphériques de communication IEEE 802.11 (également connu sous le nom Ethernet sans fil) et Bluetooth sont des exemples de périphériques permettant la communication sans fil.



Dans les environnements où le risque d'interférences avec d'autres équipements ou services est néfaste ou considéré comme néfaste, l'utilisation d'appareils sans fil peut être limitée ou interdite. Parmi ces environnements, on compte notamment les aéroports, les hôpitaux et les lieux dont l'atmosphère est chargée d'oxygène ou de gaz inflammable. Lorsque vous vous trouvez dans un environnement où vous n'êtes pas sûr de pouvoir utiliser un appareil sans fil, demandez aux autorités compétentes l'autorisation d'allumer ou d'utiliser votre appareil sans fil.



Chaque pays a mis en place des restrictions différentes pour l'utilisation d'appareils sans fil. Étant donné que votre système est équipé d'un appareil sans fil, vérifiez avant votre départ auprès de l'autorité d'approbation des fréquences radio la plus proche s'il existe des restrictions d'utilisation pour les appareils sans fil dans le pays de destination.



Si votre système vous a été fourni avec un appareil sans fil intégré, n'utilisez pas cet appareil sans fil tant que tous les capots et protections ne sont pas installés, et que l'appareil n'est pas complètement assemblé.



Les appareils sans fil ne peuvent pas être réparés par l'utilisateur. Ne leur apportez aucune sorte de modification. Toute modification apportée à un appareil sans fil annule l'autorisation de l'utiliser. Contactez le fabricant pour toute modification.



Utilisez uniquement les pilotes autorisés pour le pays dans lequel l'appareil sera utilisé. Pour plus d'informations, reportez-vous au kit de restauration système du fabricant ou contactez le support technique du fabricant.

Informations légales

Chine uniquement

产品中有毒有害物质或元素的名称及含量

部件名称	有毒有害物质或元素					
	铅 (Pb)	汞 (Hg)	镉 (Cd)	六价铬 (Cr ⁶⁺)	多溴联苯 (PBB)	多溴联苯醚 (PBDE)
塑料	○	○	○	○	○	○
金属 (机箱)	X	○	○	○	○	○
印刷电路部件 (PCA)	X	○	○	○	○	○
电缆 / 连接器	X	○	○	○	○	○
电源设备	X	○	○	○	○	○
电源线	X	○	○	○	○	○
机械部件	X	○	○	○	○	○
卡盒部件	X	○	○	○	○	○
定影部件	X	○	○	○	○	○
扫描仪部件 - CCD (如果有)	X	X	○	○	○	○
扫描仪部件 - 其它 (如果有)	X	○	○	○	○	○
印刷电路板部件 (PBA)	X	○	○	○	○	○
墨粉	○	○	○	○	○	○
滚筒	○	○	○	○	○	○

○：表示该有毒有害物质在该部件所有均质材料中的含量均在 SJ/T 11363-2006 标准规定的限量要求以下。

×：表示该有毒有害物质至少在该部件的某一均质材料中的含量超出 SJ/T 11363-2006 标准规定的限量要求。

以上表为目前本产品含有有毒有害物质的信息。本信息由本公司的配套厂家提供，经本公司审核后而做成，本产品的部分部件含有有毒有害物质，这些部件是在现有科学技术水平下暂时无可替代物质，但三星电子将会一直为满足 SJ/T 11363-2006 标准而做不懈的努力。

Copyright

© 2011 Samsung Electronics Co., Ltd. Tous droits réservés.

Le présent Mode d'emploi n'est fourni qu'à titre informatif. Toutes les informations communiquées ci-après sont susceptibles d'être modifiées sans préavis.

Samsung Electronics ne saurait être tenu responsable des dommages, directs ou indirects, consécutifs ou relatifs à l'utilisation de ce mode d'emploi.

- Samsung et le logo Samsung sont des marques commerciales de Samsung Electronics Co., Ltd.
- Microsoft, Windows, Windows Vista, Windows 7, et Windows Server 2008 R2 sont soit des marques déposées soit des marques commerciales de Microsoft Corporation.
- True, LaserWriter et Macintosh sont des marques commerciales d'Apple Computer, Inc.
- Les autres noms de produit et de marque sont des marques commerciales de leurs propriétaires respectifs (sociétés ou organisations).

Reportez-vous au fichier « **LICENSE.txt** » sur le CD-ROM fourni pour les informations de licence open source.

REV. 1.1

Mode d'emploi

SCX-472x Series
SCX-470x Series

AVANCÉS

Ce guide donne des informations sur l'installation, la configuration avancée, le fonctionnement et le dépannage dans différents systèmes d'exploitation.

Certaines fonctions peuvent ne pas être disponibles selon le modèle ou le pays.

BASIQUE

Ce guide fournit des informations concernant l'installation, le fonctionnement de base et le dépannage, sous Windows.



1. Installation des logiciels

Installation sur un Macintosh	137
Réinstallation pour Macintosh	139
Installation sous Linux	140
Réinstallation sous Linux	142



2. Utilisation d'un appareil connecté au réseau

Programmes réseau utiles	144
Configuration d'un réseau câblé	145
Installation du pilote sur le réseau	148
Configuration IPv6	158
Configuration du réseau sans fil	161



3. Menus de configuration utiles

Avant de commencer à lire un chapitre	187
Menu Imprimer	188
Menu Copier	189
Menu Télécopier	196

Menu Numérisation	200
Configuration du système	202
Configuration de l'administration	217
Configuration personnalisée	218



4. Fonctions spéciales

Réglage de l'altitude	220
Enregistrement d'adresses électroniques	221
Saisie de différents caractères	223
Configuration du carnet d'adresses de télécopie	225
Enregistrement des utilisateurs autorisés	229
Fonctions d'impression	230
Fonctions de numérisation	248
Fonctions de télécopie	260
Utilisation des fonctions de dossiers partagés	272
Utilisation des fonctions de la mémoire/du disque dur	273



5. Outils de gestion utiles

Présentation de Easy Capture Manager	275
--------------------------------------	-----

Samsung AnyWeb Print	276
Easy Eco Driver	277
Utilisation de l'alerte SyncThru™ Web Service	278
Utilisation de Samsung Easy Printer Manager	282
Utilisation de Etat de l'imprimante Samsung	286
Utilisation de Smart Panel	288
Utilisation du programme Unified Driver Configurator de Linux	290



6. Dépannage

Problèmes d'alimentation papier	295
Problèmes d'alimentation et de connexion des câbles	296
Problèmes d'impression	297
Problèmes de qualité d'impression	302
Problèmes de copie	310
Problèmes de numérisation	312
Problèmes de fax	314
Problèmes concernant le système d'exploitation	316



1. Installation des logiciels

Ce chapitre donne des instructions pour l'installation de logiciels essentiels et utiles pour l'utilisation dans l'environnement où l'appareil est connecté via un câble. Un appareil local est un appareil directement connecté à votre ordinateur à l'aide du câble. Si votre appareil est relié à un réseau, ignorez les étapes suivantes et passez à l'installation du pilote de l'appareil connecté à un réseau (voir « Installation du pilote sur le réseau » à la page 148).

- **Installation sur un Macintosh** 137
- **Réinstallation pour Macintosh** 139
- **Installation sous Linux** 140
- **Réinstallation sous Linux** 142



- Si vous utilisez un système d'exploitation Windows, reportez-vous au guide de base pour installer le pilote de l'appareil (voir « Installation locale du pilote » à la page 31).
- Utilisez uniquement un câble USB ne dépassant pas 3 m.

Installation sur un Macintosh

- 1 Assurez-vous que l'appareil est connecté à votre ordinateur et qu'il est sous tension.
- 2 Insérez le CD de logiciels fourni dans le lecteur.
- 3 Double-cliquez sur l'icône CD-ROM qui apparaît sur le bureau du Macintosh.
- 4 Double-cliquez sur le dossier **MAC_Installer** > icône **Installer OS X**.
- 5 Cliquez sur **Continuer**.
- 6 Lisez le contrat de licence et cliquez sur **Continuer**.
- 7 Cliquez sur **Accepter** pour accepter le contrat de licence.
- 8 Lorsqu'un message avertissant de la fermeture de toutes les applications en cours d'exécution sur votre ordinateur apparaît, cliquez sur **Continuer**.
- 9 Cliquez sur **Continuer** on the **Volet des options d'utilisateur**.
- 10 Cliquez sur **Installer**. Tous les composants nécessaires aux opérations de l'appareil seront installés.

Si vous sélectionnez **Personnaliser**, vous pouvez choisir les composants individuels à installer.
- 11 Saisissez le mot de passe et cliquez sur **OK**.
- 12 L'installation de logiciels nécessite un redémarrage de votre ordinateur. Cliquez sur **Poursuivre l'installation**.
- 13 Une fois l'installation terminée, cliquez sur **Redémarrer**.
- 14 Ouvrez le dossier **Applications** > **Utilitaires** > **Configuration d'imprimante**.
 - Sous Mac OS X 10.5 à 10.7, ouvrez le dossier **Applications** > **Préférences Système** et cliquez sur **Imprimantes et fax**.
- 15 Cliquez sur **Ajouter** dans **Liste des imprimantes**.
 - Sous Mac OS X 10.5 à 10.7, cliquez sur l'icône du dossier « + » ; une fenêtre d'affichage apparaît.
- 16 Cliquez sur **Navigateur par défaut** et recherchez la connexion USB.
 - Sous Mac OS X 10.5 à 10.7, cliquez sur **Par défaut** et recherchez la connexion USB.
- 17 Sous Mac OS X 10.4, si la sélection automatique ne fonctionne pas correctement, sélectionnez **Samsung** dans **Imprimer via** et votre nom d'appareil dans **Modèle**.
 - Sous Mac OS X 10.5 à 10.7, si la sélection automatique ne fonctionne pas correctement, sélectionnez **Sélectionner un gestionnaire à utiliser...**, puis le nom de votre imprimante dans **Imprimer via**.

Votre appareil apparaît dans **Liste des imprimantes** et est défini comme imprimante par défaut.

Installation sur un Macintosh

18 Cliquez sur **Ajouter**.



Pour installer le pilote de télécopie :

- a** Ouvrez le dossier **Applications** > **Samsung** > **Fax Queue Creator**.
- b** Votre appareil apparaît dans la **Liste des imprimantes**
- c** Sélectionnez un appareil à utiliser, puis cliquez sur le bouton **Créer**.

Réinstallation pour Macintosh

Si le pilote d'impression ne fonctionne pas correctement, désinstallez-le et réinstallez-le.

- 1 Assurez-vous que l'appareil est connecté à votre ordinateur et qu'il est sous tension.
- 2 Insérez le CD de logiciels fourni dans le lecteur.
- 3 Double-cliquez sur l'icône CD-ROM qui apparaît sur le bureau du Macintosh.
- 4 Double-cliquez sur le dossier **MAC_Installer** > icône **Uninstaller OS X**.
- 5 Saisissez le mot de passe et cliquez sur **OK**.
- 6 Lorsque la désinstallation est terminée, cliquez sur **OK**.



Si un appareil a déjà été ajouté, supprimez-le dans **Configuration d'imprimante** ou **Imprimantes et fax**.

Installation sous Linux

Vous devez télécharger les logiciels Linux sur le site Web Samsung pour installer le logiciel d'impression (<http://www.samsung.com> > rechercher votre produit > assistance ou téléchargements).

Installation du Unified Linux Driver

- 1 Assurez-vous que l'appareil est connecté à votre ordinateur et qu'il est sous tension.
- 2 Lorsque la fenêtre **Administrator Login** apparaît, tapez « root » dans le champ **Login** et saisissez le mot de passe système.



Vous devez vous connecter en tant que super-utilisateur (root) pour installer le pilote de l'appareil. Si vous ne disposez pas du statut de super-utilisateur, contactez votre administrateur système.

- 3 Sur le site de Samsung, téléchargez le package Unified Linux Driver et sauvegardez-le sur votre ordinateur.
- 4 Cliquez avec le bouton droit de la souris sur le package **Unified Linux Driver** et extrayez-le.
- 5 Double-cliquez sur **cdroot** > **autorun**.
- 6 Lorsque l'écran de bienvenue s'affiche, cliquez sur **Next**.

- 7 Une fois l'installation terminée, cliquez sur **Finish**.

Pour des raisons pratiques, le programme d'installation a ajouté l'icône de bureau du configurateur de pilote unifié et le groupe de pilotes unifiés au menu système. Si vous rencontrez la moindre difficulté, consultez l'aide à l'écran, accessible via le menu système ou via les applications Windows du package du pilote, telles que **Unified Driver Configurator** ou **Image Manager**.

Installation de Smart Panel

- 1 Assurez-vous que l'appareil est connecté à votre ordinateur et qu'il est sous tension.
- 2 Lorsque la fenêtre **Administrator Login** apparaît, entrez root dans le champ **Login** et entrez le mot de passe système.



Vous devez vous connecter en tant que super-utilisateur (root) pour installer le pilote de l'appareil. Si vous ne disposez pas du statut de super-utilisateur, contactez votre administrateur système.

- 3 Depuis le site Web de Samsung, téléchargez le package **Smart Panel** sur votre ordinateur.
- 4 Cliquez avec le bouton droit de la souris sur le package Smart Panel et extrayez-le.

Installation sous Linux

- 5 Double-cliquez sur **cdroot** > **Linux** > **smartpanel** > **install.sh**.

Installation de Printer Settings Utility

- 1 Assurez-vous que l'appareil est connecté à votre ordinateur et qu'il est sous tension.
- 2 Lorsque la fenêtre **Administrator Login** apparaît, tapez « root » dans le champ **Login** et saisissez le mot de passe système.



Vous devez vous connecter en tant que super-utilisateur (root) pour installer le pilote de l'appareil. Si vous ne disposez pas du statut de super-utilisateur, contactez votre administrateur système.

- 3 Depuis le site Web de Samsung, téléchargez le package Utilitaire de paramétrage d'imprimante sur votre ordinateur.
- 4 Cliquez avec le bouton droit de la souris sur le package **Printer Settings Utility** et extrayez-le.
- 5 Double-cliquez sur **cdroot** > **Linux** > **psu** > **install.sh**.

Réinstallation sous Linux

Si le pilote d'impression ne fonctionne pas correctement, désinstallez-le et réinstallez-le.

1 Assurez-vous que l'appareil est connecté à votre ordinateur et qu'il est sous tension.

2 Lorsque la fenêtre **Administrator Login** apparaît, tapez « root » dans le champ **Login** et saisissez le mot de passe système.

Vous devez vous connecter en tant que super-utilisateur (root) pour désinstaller le pilote d'impression. Si vous ne disposez pas du statut de super-utilisateur, contactez votre administrateur système.

3 Cliquez deux fois sur l'icône située dans la partie inférieure du bureau. Lorsque l'écran Terminal apparaît, tapez:

```
[root@localhost root]#cd /opt/Samsung/mfp/uninstall/  
[root@localhost uninstall]#./uninstall.sh
```

4 Cliquez sur **Uninstall**.

5 Cliquez sur **Next**.

6 Cliquez sur **Finish**.



2. Utilisation d'un appareil connecté au réseau

Ce chapitre vous guide pas à pas dans la procédure de paramétrage d'un appareil connecté à un réseau et du logiciel.

- **Programmes réseau utiles** 144
- **Configuration d'un réseau câblé** 145
- **Installation du pilote sur le réseau** 148
- **Configuration IPv6** 158
- **Configuration du réseau sans fil** 161



Les fonctions et les périphériques optionnels pris en charge peuvent varier selon le modèle (voir « Fonctionnalités par modèle » à la page 7).

Programmes réseau utiles

Il existe plusieurs programmes disponibles pour configurer facilement les paramètres réseau dans un environnement réseau. Pour l'administrateur réseau particulièrement, il est possible de gérer plusieurs appareils sur le réseau.



- Avant d'utiliser les programmes ci-dessous, définissez d'abord l'adresse IP.
- Certains composants et fonctions en option peuvent être indisponibles en fonction du modèle ou du pays (voir « Fonctionnalités par modèle » à la page 7).

SyncThru™ Web Service

Le serveur Web intégré à votre périphérique réseau, vous permettant d'effectuer les tâches suivantes (voir « Utilisation de l'alerte SyncThru™ Web Service » à la page 278).

- Vérifier les informations et l'état des consommables.
- Personnaliser les paramètres de l'appareil.
- Définir l'option de notification par e-mail. Lorsque vous configurez cette option, l'état de l'appareil (cartouche de toner vide ou erreur de l'appareil) sera envoyé automatiquement à l'e-mail d'un individu défini.
- Définir les paramètres réseau nécessaires à la connexion de l'appareil à divers environnements réseau.

SyncThru™ Web Admin Service

Solution Web de gestion de parc d'appareils destinée aux administrateurs réseau. SyncThru™ Web Admin Service permet de gérer efficacement les périphériques réseau, de les surveiller à distance et de les dépanner depuis n'importe quel site disposant d'un accès au réseau Intranet de l'entreprise.

- Téléchargez ce programme sur <http://solution.samsungprinter.com>.

Configuration d'un réseau câblé SetIP

Cet utilitaire vous permet de sélectionner une interface réseau et de configurer manuellement les adresses IP à utiliser avec le protocole TCP/IP.

- voir « Définition d'adresse IPv4 à l'aide du programme SetIP (Windows) » à la page 145.
- voir « Définition d'adresse IPv4 à l'aide du programme SetIP (Macintosh) » à la page 146.
- voir « Définition d'adresse IPv4 à l'aide du programme SetIP (Linux) » à la page 147.





- Si l'appareil ne prend pas en charge l'interface réseau, il ne pourra pas utiliser cette fonction (voir « Vue arrière » à la page 25).
- TCP/IPv6 n'est pas pris en charge par ce programme.

Configuration d'un réseau câblé

Impression d'un rapport de configuration réseau

Vous pouvez imprimer un **Rapport de configuration réseau** avec les paramètres réseau actuels de l'appareil à partir du panneau de commande. Cela vous aidera à configurer un réseau.

- **Si la machine possède un écran d'affichage:** Appuyez sur la touche  (**Menu**) sur le panneau de commande, puis sélectionnez **Réseau > CONFIG RESEAU (Configuration réseau)**.
- **Si la machine possède un écran tactile:** Appuyez sur **Configuration** dans l'écran **principal > Réseau > Suite > Configuration réseau**.
- **Si l'appareil ne possède pas d'écran d'affichage:** Appuyez sur la touche  (**Annuler** ou **Arrêter/Suppr.**) du panneau de commande pendant 4 à 5 secondes.

Ce **Journal de configuration réseau** permet de déterminer l'adresse MAC et l'adresse IP de votre appareil.

Par exemple :

- Adresse MAC: 00:15:99:41:A2:78
- Adresse IP: 192.0.0.192

Création d'une adresse IP



- Si l'appareil ne prend pas en charge l'interface réseau, il ne pourra pas utiliser cette fonction (voir « Vue arrière » à la page 25).
- TCP/IPv6 n'est pas pris en charge par ce programme.

Commencez par créer une adresse IP pour l'impression et la gestion réseau. Dans la plupart des cas, une nouvelle adresse IP est attribuée automatiquement par un serveur DHCP (serveur de protocole DHCP) situé sur le réseau.

Définition d'adresse IPv4 à l'aide du programme SetIP (Windows)

Avant d'utiliser le programme SetIP, désactivez le pare-feu de l'ordinateur dans **Panneau de configuration > Centre de sécurité > Pare-feu Windows**.

- 1 Installez ce programme à partir du CD-ROM fourni en double-cliquant sur **Application > SetIP > Setup.exe**.
- 2 Suivez les instructions affichées dans la fenêtre d'installation.
- 3 Connectez l'appareil au réseau avec un câble réseau.

Configuration d'un réseau câblé

- 4 Mettez l'appareil sous tension.
- 5 À partir du menu **Démarrer** de Windows, sélectionnez **Tous les programmes > Samsung Printers > SetIP > SetIP**.
- 6 Cliquez sur l'icône  (la troisième en partant de la gauche) dans la fenêtre SetIP pour ouvrir la fenêtre de configuration TCP/IP.
- 7 Saisissez les nouvelles informations de l'appareil dans la fenêtre de configuration, de la manière suivante. Dans un intranet d'entreprise, ces informations peuvent devoir être affectées par un gestionnaire du réseau avant de poursuivre.

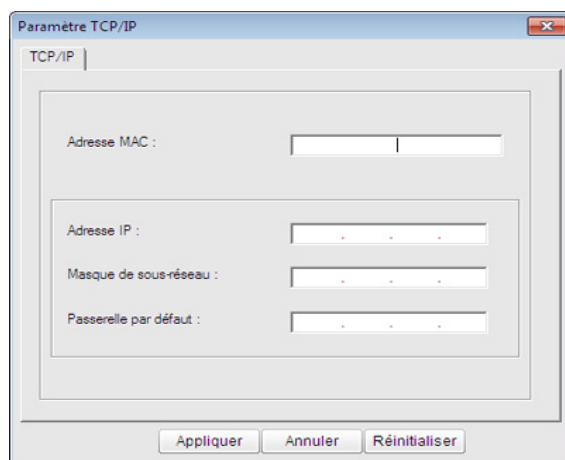

-  Recherchez l'adresse MAC de l'appareil dans le **Rapport de configuration réseau** (voir « Impression d'un rapport de configuration réseau » à la page 145) et saisissez-la sans les deux-points (:). Par exemple, 00:15:99:29:51:A8 devient 0015992951A8.

- 8 Cliquez sur **Appliquer**, puis cliquez sur **OK**. L'appareil imprimera automatiquement le **rapport de configuration réseau**. Vérifiez que tous les paramètres sont corrects.

Définition d'adresse IPv4 à l'aide du programme SetIP (Macintosh)

Avant d'utiliser le programme SetIP, désactivez le pare-feu de l'ordinateur dans **Préférences Système > Sécurité > Coupe-feu**.



Les instructions suivantes peuvent varier selon le modèle.

- 1 Connectez l'appareil au réseau avec un câble réseau.
- 2 Insérez le CD d'installation, et ouvrez la fenêtre disque, puis sélectionnez **MAC_Installer > MAC_Printer > SetIP > SetIP.ppplet.html**.
- 3 Double-cliquez sur le fichier; **Safari** s'ouvre alors automatiquement. Sélectionnez ensuite **Se fier**. Le navigateur ouvrira la page **SetIP.ppplet.html** indiquant le nom et l'adresse IP de l'imprimante.
- 4 Cliquez sur l'icône  (la troisième en partant de la gauche) dans la fenêtre SetIP pour ouvrir la fenêtre de configuration TCP/IP.

Configuration d'un réseau câblé

- 5 Saisissez les nouvelles informations de l'appareil dans la fenêtre de configuration. dans un intranet d'entreprise, ces informations peuvent devoir être affectées par un gestionnaire du réseau avant de poursuivre.



Recherchez l'adresse MAC de l'appareil dans le **Rapport de configuration réseau** (voir « Impression d'un rapport de configuration réseau » à la page 145) et saisissez-la sans les deux-points (:). Par exemple, 00:15:99:29:51:A8 devient 0015992951A8.

- 6 Sélectionnez **Appliquer**, puis **OK** et **OK** de nouveau.

- 7 Quittez **Safari**.

Définition d'adresse IPv4 à l'aide du programme SetIP (Linux)

Avant d'utiliser le programme SetIP, désactivez le pare-feu de l'ordinateur dans **System Preferences** ou **Administrator**.



Les instructions suivantes peuvent varier selon le modèle ou les systèmes d'exploitation.

- 1 Ouvrez `/opt/Samsung/mfp/share/utils/`.
- 2 Double-cliquez sur le fichier **SetIPApplet.html**.
- 3 Cliquez pour ouvrir la fenêtre de configuration TCP/IP.
- 4 Saisissez les nouvelles informations de l'appareil dans la fenêtre de configuration. dans un intranet d'entreprise, ces informations peuvent devoir être affectées par un gestionnaire du réseau avant de poursuivre.



Recherchez l'adresse MAC de l'appareil dans le **Rapport de configuration réseau** (voir « Impression d'un rapport de configuration réseau » à la page 145) et saisissez-la sans les deux-points (:). Par exemple, 00:15:99:29:51:A8 devient 0015992951A8.

- 5 L'appareil imprimera automatiquement le **rapport de configuration réseau**.

Installation du pilote sur le réseau



- Certains composants et fonctions en option peuvent être indisponibles en fonction du modèle ou du pays (voir « Fonctionnalités par modèle » à la page 7).
- Si l'appareil ne prend pas en charge l'interface réseau, il ne pourra pas utiliser cette fonction (voir « Vue arrière » à la page 25).

Windows

- 1 Assurez-vous que l'appareil est connecté au réseau et qu'il est sous tension. L'adresse IP de votre appareil doit également avoir été définie (voir « Création d'une adresse IP » à la page 145).



Si la fenêtre « **Assistant Matériel détecté** » s'affiche durant la procédure d'installation, cliquez sur **Annuler** pour fermer la fenêtre.

- 2 Insérez le CD de logiciels fourni dans le lecteur.

- 3 Sélectionnez **Installer maintenant**.

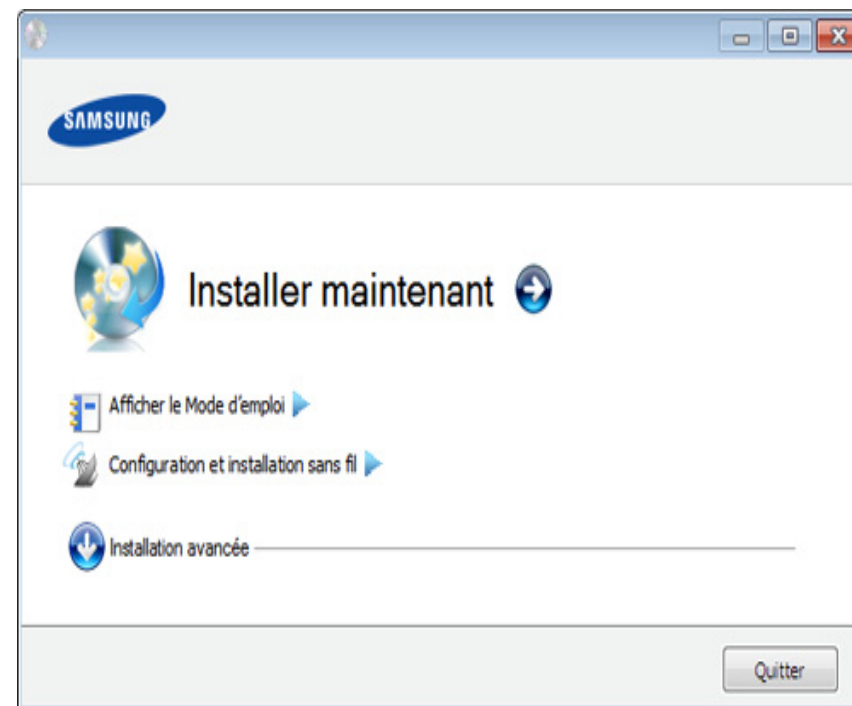

- L'**Installation personnalisée** vous permet de sélectionner la connexion de l'appareil et de choisir les composants individuels à installer. Suivez les instructions qui s'affichent.
- La série SCX-470x Series ne prend pas en charge le menu **Configuration et installation sans fil** menu.

- 4 Lisez le **Contrat de licence** et sélectionnez **J'accepte les dispositions du contrat de licence**. Ensuite, cliquez sur **Suivant**.
Le programme recherche l'appareil.

Installation du pilote sur le réseau



Si l'appareil n'est pas détecté dans le réseau ou localement, un message d'erreur s'affiche. Sélectionnez le port à utiliser, puis cliquez sur **Suivant**.

5 Les appareils détectés s'afficheront à l'écran. Sélectionnez celui que vous souhaitez utiliser, puis cliquez sur **OK**.



Si le pilote n'a trouvé qu'un seul appareil, la fenêtre de confirmation s'affiche.

6 Suivez les instructions affichées dans la fenêtre d'installation.

Installation en mode silencieux

L'installation en mode silencieux est une méthode d'installation qui n'exige pas d'intervention de l'utilisateur. Une fois l'installation démarrée, le pilote et le logiciel de l'appareil sont automatiquement installés sur votre ordinateur. Vous pouvez démarrer l'installation en mode silencieux en saisissant **/s** ou **/S** dans la fenêtre de commande.

Paramètres de ligne de commande



Le tableau suivant indique les commandes pouvant être utilisées dans la fenêtre de commande.





Les paramètres de ligne de commande suivants sont effectifs et utilisables lorsque la commande est utilisée avec **/s** ou **/S**. Mais **/h**, **/H** ou **/?** sont des commandes exceptionnelles qui peuvent être utilisées seules.

Ligne de commande	Définition	Description
/s ou /S	Démarre l'installation en mode silencieux.	Installe les pilotes de l'appareil sans présenter d'interface ou demander d'intervention de l'utilisateur.

Installation du pilote sur le réseau

Ligne de commande	Définition	Description
/p« <nom de port> » ou /P« <nom de port> »	<p>Spécifie le port d'imprimante.</p> <div data-bbox="344 437 698 967">  <p>Le port réseau sera créé en utilisant un moniteur de port TCP/IP standard. Pour un port local, ce port doit exister sur le système avant d'être spécifié par la commande.</p> </div>	<p>Le nom du port d'imprimante peut être spécifié sous forme d'adresse IP, de nom d'hôte, de nom de port local USB ou de nom de port IEEE1284.</p> <p>Par exemple :</p> <ul style="list-style-type: none"> • /p« xxx.xxx.xxx.xxx » où, « xxx.xxx.xxx.xxx » signifie l'adresse IP de l'imprimante réseau. /p« USB001 », /P« LPT1: », /p« nom d'hôte »
/a« <chemin_dest> » ou /A« <chemin_dest> »	<p>Spécifie le chemin d'accès de destination pour l'installation.</p> <div data-bbox="344 1171 698 1407">  <p>Le chemin d'accès de destination doit être un chemin d'accès complet.</p> </div>	<p>Comme les pilotes de l'appareil doivent être installés à l'emplacement spécifique du système d'exploitation, cette commande s'applique uniquement au logiciel.</p>

Ligne de commande	Définition	Description
/i« <nom de fichier script> » ou /l« <nom de fichier script> »	<p>Spécifie le fichier script d'installation personnalisé pour une opération personnalisée.</p> <div data-bbox="1456 520 1809 756">  <p>Le nom de fichier script doit être un nom de fichier complet.</p> </div>	<p>Le fichier script personnalisé peut être affecté à une installation en mode silencieux personnalisée. Ce fichier script peut être créé ou modifié au moyen de l'utilitaire de personnalisation de programme d'installation fourni ou au moyen d'un éditeur de texte.</p> <div data-bbox="1836 852 2213 1423">  <p>ce fichier script personnalisé est prioritaire sur les paramètres du programme d'installation par défaut du package d'installation, mais n'est pas prioritaire sur les paramètres de ligne de commande.</p> </div>

Installation du pilote sur le réseau

Ligne de commande	Définition	Description
/n« <Nom d'imprimante> » ou /N« <Nom d'imprimante> »	Spécifie le nom d'imprimante. L'instance d'imprimante sera créée sous le nom d'imprimante spécifié.	Avec ce paramètre, vous pouvez ajouter des instances d'imprimante comme vous souhaitez.
/nd ou /ND	Commandes pour ne pas définir le pilote installé comme pilote de l'appareil par défaut.	Indique que le pilote installé de l'appareil ne sera pas le pilote de l'appareil par défaut sur votre système, s'il y a un ou plusieurs pilotes d'impression installés. S'il n'y a pas de pilote de l'appareil installé sur votre système, cette option ne sera pas appliquée parce que Windows définira le pilote d'impression installé comme pilote par défaut.
/x ou /X	Utilise les fichiers de pilote de l'appareil existants pour créer une instance d'imprimante si elle est déjà installée.	Cette commande permet d'installer une instance d'imprimante qui utilise les fichiers de pilote d'impression installés sans installer de pilote supplémentaire.

Ligne de commande	Définition	Description
/up« <nom d'imprimante> » ou /UP« <nom d'imprimante> »	Supprime uniquement l'instance d'imprimante spécifiée et pas les fichiers de pilote.	Cette commande permet de supprimer uniquement l'instance d'imprimante spécifiée de votre système sans toucher aux autres pilotes d'impression. Elle ne supprimera pas les fichiers de pilote d'impression de votre système.
/d ou /D	Désinstalle tous les pilotes de périphérique et toutes les applications de votre système.	Cette commande supprimera tous les pilotes de périphérique installés et le logiciel d'application de votre système.
/v« <nom de partage> » ou /V« <nom de partage> »	Partage l'appareil installé et ajoute d'autres pilotes de plate-forme disponibles pour Point & Print.	Elle installera tous les pilotes d'appareil pris en charge de la plate-forme Windows au système et les partagera avec un <nom de partage> spécifié pour point and print.

Installation du pilote sur le réseau

Ligne de commande	Définition	Description
/o ou /O	Ouvre le dossier Imprimantes et télécopieurs après l'installation.	Cette commande permet d'ouvrir le dossier Imprimantes et télécopieurs après l'installation en mode silencieux.
/f« <nom de fichier journal> » ou /F« <nom de fichier journal> »	Spécifie le nom de fichier journal. Le fichier journal par défaut est créé dans le dossier temp du système s'il n'est pas spécifié.	Elle créera un fichier journal dans un dossier spécifié.
/h, /H ou /?	Indique l'utilisation de la ligne de commande.	

Mac OS

- 1 Assurez-vous que l'appareil est connecté à votre réseau et qu'il est sous tension.
- 2 Insérez le CD de logiciels fourni dans le lecteur.
- 3 Double-cliquez sur l'icône CD-ROM qui apparaît sur le bureau du Macintosh.

- 4 Double-cliquez sur le dossier **MAC_Installer** > icône **Installer OS X**.
- 5 Cliquez sur **Continuer**.
- 6 Lisez le contrat de licence et cliquez sur **Continuer**.
- 7 Cliquez sur **Accepter** pour accepter le contrat de licence.
- 8 Lorsqu'un message avertissant de la fermeture de toutes les applications en cours d'exécution sur votre ordinateur apparaît, cliquez sur **Continuer**.
- 9 Cliquez sur **Continuer** on the **Volet des options d'utilisateur**.



Si vous n'avez pas encore défini l'adresse IP, cliquez sur Définir l'adresse IP et consultez « Définition d'adresse IPv4 à l'aide du programme SetIP (Macintosh) » à la page 146. Si vous souhaitez procéder à la configuration du réseau sans fil, consultez « Configuration sous Macintosh » à la page 175.

- 10 Cliquez sur **Installer**. Tous les composants nécessaires aux opérations de l'appareil seront installés.
Si vous sélectionnez **Personnaliser**, vous pouvez choisir les composants individuels à installer.
- 11 Saisissez le mot de passe et cliquez sur **OK**.

Installation du pilote sur le réseau

12 L'installation de logiciels nécessite un redémarrage de votre ordinateur. Cliquez sur **Poursuivre l'installation**.

13 Une fois l'installation terminée, cliquez sur **Redémarrer**.

14 Ouvrez le dossier **Applications > Utilitaires > Configuration d'imprimante**.

- Sous Mac OS X 10.5 à 10.7, ouvrez le dossier **Applications > Préférences Système** et cliquez sur **Imprimantes et fax**.

15 Cliquez sur **Ajouter** dans **Liste des imprimantes**.

- Sous Mac OS X 10.5 à 10.7, appuyez sur l'icône « + ». Une fenêtre d'affichage s'ouvre.

16 Sous Mac OS X 10.4, cliquez sur **IP de l'imprimante**.

- Sous Mac OS X 10.5 à 10.7, cliquez sur **IP**.

17 Sélectionnez **HP Jetdirect - Socket** dans **Protocole**.



Lors de l'impression d'un document contenant de nombreuses pages, vous pouvez améliorer le niveau de performance d'impression en choisissant **Socket** pour l'option **Type**.

18 Saisissez l'adresse IP de l'appareil dans le champ de saisie **Adresse**.

19 Saisissez le nom de la file d'attente dans le champ de saisie **File d'attente**. Si vous n'arrivez pas à déterminer le nom de la file d'attente du serveur de votre appareil, commencez par essayer d'utiliser la file d'attente par défaut.

20 Sous Mac OS X 10.4, si la sélection automatique ne fonctionne pas correctement, sélectionnez **Samsung** dans **Imprimer via** et votre nom d'appareil dans **Modèle**.

- Sous Mac OS X 10.5 à 10.7, si la sélection automatique ne fonctionne pas correctement, sélectionnez dans **Sélectionner le logiciel d'imprimante** et votre nom d'appareil dans **Imprimer via**.

21 Cliquez sur **Ajouter**.

Votre appareil apparaît dans **Liste des imprimantes** et est défini comme imprimante par défaut.



Pour installer le pilote de télécopie :

- a** Ouvrez le dossier **Applications > Samsung > Fax Queue Creator**.
- b** Votre appareil apparaît dans la **Liste des imprimantes**.
- c** Sélectionnez un appareil à utiliser, puis cliquez sur le bouton **Créer**.

Installation du pilote sur le réseau

Linux

Vous devez télécharger les progiciels Linux sur le site Web Samsung pour installer le logiciel d'impression (<http://www.samsung.com> > rechercher votre produit > assistance ou téléchargements).



Pour installer un autre logiciel:

- voir « Installation de Smart Panel » à la page 140.
- voir « Installation de Printer Settings Utility » à la page 141.

Installation du pilote Linux et ajout d'une imprimante réseau

- 1 Assurez-vous que l'appareil est connecté à votre réseau et qu'il est sous tension. L'adresse IP de votre appareil doit également avoir été définie.
- 2 Téléchargez le package Unified Linux Driver du site Web de Samsung.
- 3 Extrayez le fichier UnifiedLinuxDriver.tar.gz et ouvrez le nouveau répertoire.
- 4 Double-cliquez sur le dossier **Linux** > icône **install.sh**.

- 5 La fenêtre du programme d'installation Samsung s'ouvre. Cliquez sur **Continuer**.
- 6 La fenêtre de l'assistant d'ajout d'imprimante s'ouvre. Cliquez sur **Next**.
- 7 Sélectionnez imprimante réseau et cliquez sur le bouton **Search**.
- 8 L'adresse IP et le nom de modèle de l'appareil apparaissent dans le champ de liste.
- 9 Sélectionnez l'appareil, puis cliquez sur **Next**.
- 10 Saisissez la description de l'imprimante et **Next**.
- 11 Une fois l'appareil ajouté, cliquez sur **Finish**.
- 12 Une fois l'installation terminée, cliquez sur **Finish**.

Ajout d'une imprimante réseau

- 1 Double-cliquez sur **Unified Driver Configurator**.
- 2 Cliquez sur **Add Printer**.
- 3 La fenêtre **Add printer wizard** s'ouvre. Cliquez sur **Next**.
- 4 Sélectionnez **Network printer** et cliquez sur le bouton **Search**.

Installation du pilote sur le réseau

- 5 L'adresse IP et le nom de modèle de l'imprimante apparaissent dans le champ de liste.
- 6 Sélectionnez l'appareil, puis cliquez sur **Next**.
- 7 Saisissez la description de l'imprimante et cliquez sur **Next**.
- 8 Une fois l'appareil ajouté, cliquez sur **Finish**.

UNIX



- Assurez-vous que votre appareil est compatible avec le système d'exploitation UNIX avant d'installer le pilote d'impression UNIX (voir « Système d'exploitation » à la page 7).
- Les commandes sont indiquées par "", mais lors de la saisie des commandes, ne tapez pas "".
- Certains composants et fonctions en option peuvent être indisponibles en fonction du modèle ou du pays (voir « Système d'exploitation » à la page 7).

Pour utiliser le pilote d'impression UNIX, vous devez tout d'abord installer le package du pilote d'impression UNIX, puis configurer l'appareil. Vous pouvez télécharger les pilotes d'impression UNIX sur le site Web Samsung (<http://www.samsung.com> > rechercher votre produit > assistance ou téléchargements).

Installation du package du pilote d'impression UNIX

La procédure d'installation est commune pour toutes les variantes de système d'exploitation UNIX mentionné.

- 1 Sur le site Web Samsung, téléchargez et décompressez le package du pilote d'impression UNIX sur votre ordinateur.
- 2 Effectuez l'acquisition des privilèges de racine.
"su -"
- 3 Copiez l'archive de pilote appropriée vers l'ordinateur UNIX cible.



Voir le guide d'administration de votre système d'exploitation UNIX pour plus de détails.

- 4 Extraire le package du pilote d'impression UNIX.
Par exemple, sur IBM AIX, utilisez les commandes suivantes.
"gzip -d < saisissez le nom du package | tar xf -"
- 5 Accédez au répertoire non décompilé.

Installation du pilote sur le réseau

- 6 Exécutez le script d'installation.
“./install”

install est le fichier script du programme d'installation qui est utilisé pour installer ou désinstaller le package du pilote d'impression UNIX.

Utilisez la commande « **chmod 755 install** » pour donner l'autorisation au script du programme d'installation.

- 7 Exécutez la commande « **./install -c** » pour vérifier le résultat de l'installation.

- 8 Exécutez “**installprinter**” à partir de la ligne de commande. Ceci fait apparaître la fenêtre **Add Printer Wizard**. Configurez l'appareil dans cette fenêtre en exécutant les étapes suivantes.



Sur certains systèmes d'exploitation UNIX, par exemple Solaris 10, les appareils qui viennent d'être ajoutés peuvent ne pas être activés et/ou ne pas accepter des travaux. Dans ce cas, exécutez les commandes suivantes sur le terminal racine :

“**accept <printer_name>**”

“**enable <printer_name>**”

Désinstallation du package du pilote d'impression



L'utilitaire doit être utilisé pour supprimer l'imprimante installée sur le système.

- a Exécutez la commande « **uninstallprinter** » depuis le terminal. Ceci ouvre l'**Uninstall Printer Wizard**. Les imprimantes installées sont indiquées dans la liste déroulante.
- b Sélectionnez l'imprimante à supprimer.
- c Cliquez sur **Delete** pour supprimer l'imprimante du système.
- d Exécutez la commande « **./install -d** » pour désinstaller le package complet.
- e Pour vérifier le résultat de la désinstallation, exécutez la commande « **./install -c** ».

Pour le réinstaller, utilisez la commande « **./install** » pour réinstaller les binaires.

Configuration de l'imprimante

Pour ajouter l'imprimante à votre système UNIX, exécutez « **installprinter** » depuis la ligne de commande. Ceci fait apparaître la fenêtre Add Printer Wizard. Configurez l'imprimante dans cette fenêtre en exécutant les étapes suivantes :

Installation du pilote sur le réseau

- 1 Saisissez le nom de l'imprimante.
- 2 Sélectionnez le modèle d'imprimante approprié dans la liste des modèles.
- 3 Saisissez une description éventuelle correspondant au type de l'imprimante dans le champ **Type**. Cette option est facultative.
- 4 Spécifiez une description éventuelle de l'imprimante dans le champ **Description**. Cette option est facultative.
- 5 Spécifiez l'emplacement de l'imprimante dans le champ **Location**.
- 6 Saisissez l'adresse IP ou le nom de DNS de l'imprimante dans la zone de texte **Device** pour les imprimantes connectées au réseau. Sous IBM AIX avec **jetdirect Queue type**, seul le nom d'hôte est possible, une adresse IP numérique n'est pas permise.
- 7 **Queue type** indique la connexion en tant que **lpd** ou **jetdirect** dans la liste déroulante correspondante. En outre, le type **usb** est disponible sous Sun Solaris OS.
- 8 Sélectionnez **Copies** pour définir le nombre de copies.
- 9 Cochez l'option **Collate** pour recevoir les copies déjà triées.
- 10 Cochez l'option **Reverse Order** pour recevoir les copies dans l'ordre inverse.
- 11 Cochez l'option **Make Default** pour définir cette imprimante comme imprimante par défaut.
- 12 Cliquez sur **OK** pour ajouter l'imprimante.

Configuration IPv6



IPv6 n'est correctement pris en charge que sous Windows Vista ou version ultérieure.



- Certains composants et fonctions en option peuvent être indisponibles en fonction du modèle ou du pays (voir « Fonctionnalités par modèle » à la page 7 ou « Présentation des menus » à la page 34).
- Si le réseau IPv6 ne semble pas fonctionner correctement, réinitialisez tous les paramètres réseau par défaut et réessayez à l'aide de l'option **EFFACER REGL..**

Dans l'environnement réseau IPv6, procédez comme suit afin d'utiliser l'adresse IPv6:

À partir du panneau de commande

- 1 Connectez l'appareil au réseau avec un câble réseau.
- 2 Mettez l'appareil sous tension.
- 3 Imprimez un **rapport de configuration du réseau** qui vérifiera les adresses IPv6 (voir « Impression d'un rapport de configuration réseau » à la page 145).

4

Sélectionnez **Démarrer > Panneau de configuration > Imprimantes et télécopieurs**.

5

Cliquez sur **Ajouter une imprimante** dans le volet de gauche de la fenêtre **Imprimantes et télécopieurs**.

6

Cliquez sur **Ajouter une imprimante locale** dans la fenêtre **Ajouter une imprimante**.

7

La fenêtre **Assistant Ajout d'imprimante** s'ouvre. Suivez les instructions affichées dans la fenêtre.



Si l'appareil ne fonctionne pas dans l'environnement réseau, activez IPv6. Reportez-vous à section suivante.

Activation d'IPv6

- 1 Appuyez sur la touche  (**Menu**) sur le panneau de configuration.
- 2 Appuyez sur **Réseau > TCP/IP (IPv6) > IPv6 activé**.
- 3 Sélectionnez **ACTIVE** et appuyez sur **OK**.
- 4 Mettez l'appareil hors tension puis sous tension.
- 5 Réinstallez le pilote d'impression.

Configuration IPv6

Paramétrage des adresses IPv6

L'appareil prend en charge les adresses IPv6 suivantes pour l'impression et la gestion réseau.

- **Link-local Address**: adresse IPv6 locale configurée automatiquement (l'adresse commence par FE80).
- **Stateless Address**: adresse IPv6 configurée automatiquement par un routeur réseau.
- **Stateful Address**: adresse IPv6 configurée par un serveur DHCPv6.
- **Manual Address**: adresse IPv6 configurée manuellement par un utilisateur.

Configuration d'adresse DHCPv6 (Stateful)

Si vous possédez sur votre réseau un serveur DHCPv6, vous pouvez définir une des options suivantes pour la configuration dynamique de l'hôte par défaut.

- 1 Appuyez sur la touche  (**Menu**) sur le panneau de configuration.
- 2 Appuyez sur **Réseau > TCP/IP (IPv6) > Config. DHCPv6**.

3 Appuyez sur **OK** pour choisir la valeur désirée.

- **Adr. DHCPv6** : utilisation exclusive de DHCPv6 quelle que soit la demande du routeur.
- **DHCPv6 désact** : utilisation proscrite de DHCPv6 quelle que soit la demande du routeur.
- **Routeur**: utilisation de DHCPv6 uniquement sur demande d'un routeur.

À partir de SyncThru™ Web Service



Pour les modèles ne comportant pas d'écran d'affichage sur le panneau de commande, vous devez tout d'abord accéder à **SyncThru™ Web Service** à l'aide de l'adresse IPv4, puis suivre la procédure ci-dessous pour utiliser l'IPv6.

Configuration IPv6

- 1 Lancez un navigateur Web, comme Internet Explorer, depuis Windows. Entrez l'adresse IP de l'appareil (`http://xxx.xxx.xxx.xxx`) dans la zone d'adresse et appuyez sur la touche Entrée ou cliquez sur **Atteindre**.
- 2 S'il s'agit de votre première connexion à **SyncThru™ Web Service**, vous devez vous connecter en tant qu'administrateur. Saisissez l'ID et le mot de passe par défaut suivants.
 - **ID: admin**
 - **Mot de passe: sec00000**
- 3 Lorsque la fenêtre **SyncThru™ Web Service** s'ouvre, déplacez le pointeur de la souris sur les **Paramètres** de la barre de menu supérieure, puis cliquez sur **Config. réseau**.
- 4 Cliquez sur **TCP/IPv6** dans le volet de gauche du site Web.
- 5 Cochez la case **Protocole IPv6** pour activer l'IPv6.
- 6 Cochez la case **Adresse manuelle**. Ensuite, la zone de texte **Adresse/préfixe** est activée.
- 7 Saisissez le reste de l'adresse (par ex.: `3FFE:10:88:194::AAAA`. « A » est le chiffre hexadécimal 0 à 9, A à F).
- 8 Choisissez la configuration DHCPv6.
- 9 Cliquez sur le bouton **Appliquer**.

Utilisation de l'alerte SyncThru™ Web Service

- 1 Ouvrez un navigateur Web qui prend en charge l'adressage IPV6 comme URL, par exemple Internet Explorer.
- 2 Sélectionnez une des adresses IPV6 (**Link-local Address**, **Stateless Address**, **Stateful Address**, **Manual Address**) du **rapport de configuration réseau** (voir « Impression d'un rapport de configuration réseau » à la page 145).
- 3 Saisissez les adresses IPV6 (par ex.: `http://[FE80::215:99FF:FE66:7701]`).



L'adresse doit être placée entre crochets « [] ».

Configuration du réseau sans fil



- Assurez-vous que votre appareil prend en charge le réseau sans fil. Le réseau sans fil peut ne pas être disponible selon le modèle. (voir « Fonctionnalités par modèle » à la page 7).
- Cette fonction n'est disponible que pour la série SCX-472xW Series uniquement.

Instructions de démarrage

Présentation de votre type de réseau

En règle générale, vous ne pouvez avoir qu'une connexion à la fois entre votre ordinateur et l'appareil.

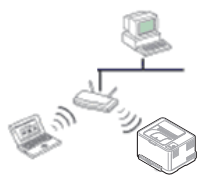

Mode Infrastructure

Il s'agit d'un environnement généralement utilisé pour les particuliers, les bureaux à domicile et les petites entreprises. Ce mode utilise un point d'accès pour communiquer avec l'appareil sans fil.



Mode Ad-hoc

Ce mode n'utilise pas de point d'accès. L'ordinateur sans fil et l'appareil sans fil communiquent directement.

Nom du réseau sans fil et clé réseau

Les réseaux sans fil exigent une sécurité plus élevée et c'est pourquoi, lors de la création d'un point d'accès, on crée un nom de réseau (SSID), le type de sécurité utilisé, et une clé réseau pour le réseau. Recherchez ces informations avant de commencer l'installation de l'appareil.

Sélection du type d'installation.

Vous pouvez installer un réseau sans fil depuis le panneau de commande de l'appareil ou depuis l'ordinateur.

À partir du panneau de commande

Vous pouvez configurer les paramètres sans fil à partir du panneau de commande.

- Voir « Utilisation de la touche WPS » à la page 162.
- Voir « Utilisation de la touche Menu » à la page 166.

Configuration du réseau sans fil

Depuis l'ordinateur

À partir de l'ordinateur, nous recommandons l'utilisation d'un câble USB avec le programme fourni sur le CD du logiciel.

- Voir « Configuration à l'aide de Windows » à la page 168.
- Voir « Configuration sous Macintosh » à la page 175.
- **Avec un câble USB:** Vous pouvez configurer aisément un réseau sans fil en utilisant le programme fourni dans le CD de logiciels. Seuls les systèmes d'exploitation Windows et Macintosh sont pris en charge (voir « Configuration à l'aide de Windows » à la page 168 ou « Configuration sous Macintosh » à la page 175).



Vous pouvez également installer un réseau sans fil dans Utilitaire de paramètres d'imprimante avec un câble USB après installation du pilote (les systèmes d'exploitation Windows et Macintosh sont pris en charge).

- **Avec un câble réseau:** Vous pouvez configurer un réseau sans fil en utilisant le programme SyncThru™ Web Service (voir « Utilisation d'un câble réseau » à la page 180).

Utilisation de la touche WPS

Si votre appareil et un point d'accès (ou un routeur sans fil) prennent en charge le mode WPS (Wi-Fi Protected Setup™), vous pouvez facilement configurer les paramètres du réseau sans fil sans ordinateur, en appuyant sur la touche  (WPS) sur le panneau de commande.



Si vous souhaitez utiliser le réseau sans fil en mode Infrastructure, assurez-vous que le câble réseau est déconnecté de l'appareil. L'utilisation de la touche **WPS (PBC)** ou la saisie du code PIN depuis l'ordinateur pour la connexion au point d'accès (ou au routeur sans fil) varie selon le point d'accès (ou le routeur sans fil) que vous utilisez. Reportez-vous au mode d'emploi du point d'accès (ou du routeur sans fil) que vous utilisez.

Éléments à préparer

- Vérifiez si le point d'accès (ou le routeur sans fil) prend en charge le WPS (Wi-Fi Protected Setup™).
- Vérifiez si votre appareil prend en charge le WPS (Wi-Fi Protected Setup™).
- Ordinateur en réseau (mode PIN uniquement).

Configuration du réseau sans fil

Sélection du type

Il existe deux méthodes permettant de connecter votre appareil à un réseau sans fil à l'aide de la touche  (WPS) du panneau de commande.

La méthode **PBC (Push Button Configuration)** vous permet de connecter votre appareil à un réseau sans fil en appuyant à la fois sur la touche  (WPS) du panneau de commande de votre appareil et sur la touche WPS (PBC) d'un point d'accès (ou routeur sans fil) compatible WPS (Wi-Fi Protected Setup™), respectivement.

La méthode **numéro d'identification personnel (PIN)** vous aide à connecter votre appareil à un réseau sans fil en entrant les informations PIN fournies sur un point d'accès (ou routeur sans fil) compatible WPS (Wi-Fi Protected Setup™).

Le mode **PBC** est le mode utilisé par défaut sur votre appareil ; il s'agit du mode recommandé pour un environnement de réseau sans fil classique.



Pour modifier le mode WPS, appuyez sur  (**Menu**) > **Réseau** > **SANS FIL** > **OK** > **PARAMÈTRE WPS**.

Appareils possédant un écran d'affichage

Connexion en mode PBC

- 1 Appuyez sur la touche  (WPS) du panneau de commande pendant plus de deux secondes.

L'appareil attend jusqu'à deux minutes que vous appuyiez sur la touche WPS (PBC) du point d'accès (ou du routeur sans fil).

- 2 Appuyez sur la touche **WPS (PBC)** du point d'accès (ou du routeur sans fil).

Les messages s'affichent sur l'écran d'affichage dans l'ordre indiqué ci-dessous:

- a **CONNEXION:** L'appareil se connecte au point d'accès (ou au routeur sans fil).
- b **Connecté:** Lorsque l'appareil est connecté au réseau sans fil, le voyant du mode WPS reste allumé.
- c **SSID PA:** Une fois le processus de connexion au réseau sans fil terminé, les informations SSIP du point d'accès s'affichent sur l'écran.

Configuration du réseau sans fil

Connexion en mode PIN

- 1 Appuyez sur la touche  (WPS) du panneau de commande pendant plus de deux secondes.
- 2 Le code PIN à huit chiffres s'affiche à l'écran.
Vous disposez de deux minutes pour entrer le code PIN à huit chiffres sur l'ordinateur connecté au point d'accès (ou au routeur sans fil).
Les messages s'affichent sur l'écran d'affichage dans l'ordre indiqué ci-dessous:
 - a **CONNEXION:** L'appareil se connecte au réseau sans fil.
 - b **Connecté:** Lorsque l'appareil est connecté au réseau sans fil, le voyant du mode WPS reste allumé.
 - c **SSID PA:** Une fois le processus de connexion au réseau sans fil terminé, les informations SSID du point d'accès s'affichent sur l'écran LCD.

Appareils ne possédant pas d'écran d'affichage

Connexion en mode PBC

- 1 Maintenez le bouton  (WPS) enfoncé sur le panneau de commande pendant deux à quatre secondes jusqu'à ce que le voyant d'état clignote rapidement.
L'appareil essaie de se connecter au réseau sans fil. Le voyant clignote lentement pendant deux minutes jusqu'à ce que vous appuyiez sur le bouton PBC du point d'accès (ou du routeur sans fil).
- 2 Appuyez sur la touche **WPS (PBC)** du point d'accès (ou du routeur sans fil).
 - a Le voyant du mode WPS clignote rapidement. L'appareil se connecte au point d'accès (ou au routeur sans fil).
 - b Lorsque l'appareil est connecté au réseau sans fil, le voyant du mode WPS reste allumé.

Configuration du réseau sans fil

Connexion en mode PIN

- 1 Le rapport de configuration du réseau, y compris le numéro PIN, doit être imprimé.

En mode prêt, appuyez sur la touche  (**Annuler** ou **Arrêter/Suppr.**) du panneau de commande et maintenez-la enfoncée pendant environ 5 secondes. Vous pouvez accéder au code PIN de votre appareil.

- 2 Maintenez la touche  (WPS) enfoncée sur le panneau de commande pendant plus de quatre secondes jusqu'à ce que le voyant d'état reste allumé.

L'appareil commence à se connecter au point d'accès (ou au routeur sans fil).

- 3 Vous disposez de deux minutes pour entrer le code PIN à huit chiffres sur l'ordinateur connecté au point d'accès (ou au routeur sans fil).

Le voyant clignote lentement pendant deux minutes maximum jusqu'à ce que vous saisissiez le numéro à huit caractères du PIN.

Le voyant du mode WPS clignote dans l'ordre affiché ci-dessous:

- a Le voyant du mode WPS clignote rapidement. L'appareil se connecte au point d'accès (ou au routeur sans fil).
- b Lorsque l'appareil est connecté au réseau sans fil, le voyant du mode WPS reste allumé.

Reconnexion à un réseau

Lorsque la fonction sans fil est désactivée, l'appareil essaie automatiquement de se reconnecter au point d'accès (ou au routeur sans fil) avec les paramètres et l'adresse de connexion sans fil utilisés précédemment.



Dans les cas suivants, l'appareil se reconnecte automatiquement au réseau sans fil:

- L'appareil est à nouveau éteint puis rallumé.
- Le point d'accès (ou le routeur sans fil) est à nouveau éteint puis rallumé.

Annulation du processus de connexion

Pour annuler la connexion à un réseau sans fil lorsque l'appareil se connecte au réseau sans fil, appuyez sur la touche  (**Annuler** ou **Arrêter/Suppr.**) sur le panneau de commande. **Vous devez attendre deux minutes avant de vous reconnecter au réseau sans fil.**

Configuration du réseau sans fil

Déconnexion d'un réseau

Pour se déconnecter au réseau sans fil, appuyez sur la touche  (WPS) du panneau de commande pendant plus de deux secondes.

- **Lorsque le réseau Wi-Fi est en mode veille:** L'appareil est immédiatement déconnecté du réseau sans fil et le voyant du mode WPS est éteint.
- **Lorsque le réseau Wi-Fi est en cours d'utilisation:** Pendant que l'appareil attend que la tâche actuelle se termine, le voyant du mode WPS clignote rapidement. La connexion au réseau sans fil est alors automatiquement arrêtée. Le voyant du mode WPS est éteint.

Utilisation de la touche Menu

Avant de démarrer, vous devez connaître le nom (SSID) de votre réseau sans fil et la clé réseau, le cas échéant. Ces informations ont été définies lors de l'installation du point d'accès (ou du routeur sans fil). Si vous ne connaissez pas votre environnement sans fil, consultez la personne qui a installé le réseau.



Une fois connecté au réseau sans fil, vous devez installer le pilote d'un appareil afin de procéder à l'impression depuis une application (voir « Installation du pilote sur le réseau » à la page 148).

- 1 Sélectionnez  (Menu) > Réseau > OK > SANS FIL > OK > PARAMÈTRE WLAN > OK sur le panneau de commande.
- 2 Appuyez sur OK pour choisir la méthode de configuration désirée.
 - **Assistant:** La carte d'interface réseau sans fil de l'appareil recherche les réseaux sans fil de la zone et affiche les résultats.
 - **PERSO:** Vous pouvez définir les paramètres selon vos besoins.

Mode Assistant

- 1 La carte d'interface réseau sans fil de l'imprimante recherche les réseaux sans fil de la zone et affiche les résultats.
- 2 Appuyez sur LISTE RECH. > OK > sélectionnez le réseau > OK. Vous pouvez sélectionner un réseau à l'aide du SSID.
- 3 Appuyez sur SECURITE WLAN > OK > AUCUNE > OK. Si un autre message s'affiche, passez à l'étape suivante.

Configuration du réseau sans fil

4 Selon le réseau sélectionné, le type de chiffrement WLAN sera **WEP** ou **WPA**.

- Dans le cas du **WEP**, appuyez sur **SYST. OUVERT** ou **CLE PARTAGEE**.
 - **SYST. OUVERT: L'AUTHENTICAT.** n'est pas utilisée, et le **CRYPTAGE** peut être ou non utilisé, en fonction du besoin de sécurité des données. Saisissez la **Clé WEP** après avoir sélectionné **SYST. OUVERT**.
 - **CLE PARTAGEE : l'AUTHENTICAT.** est utilisée. Un appareil disposant de la bonne clé WEP peut accéder au réseau. Saisissez la **Clé WEP** après avoir sélectionné **CLE PARTAGEE**.
- Pour le type **WPA**, entrez la clé WPA. La clé doit comprendre entre 8 et 63 caractères.

5 Appuyez sur **OK**.

Mode Personnalisé

1 Entrez le SSID lorsque **MODIF. SSID** apparaît sur la ligne supérieure de l'écran ; il s'agit du nom qui identifie un réseau sans fil. Le SSID étant sensible à la casse, soyez attentif lorsque vous le saisissez. Appuyez sur **OK**.

2 Sélectionnez le type de connexion sans fil.

3 Appuyez sur **OK** pour sélectionner la méthode de **MODE FONCT.**

- **Ad-hoc:** permet à des périphériques sans fil de communiquer directement entre eux dans un environnement peer-to-peer (poste à poste). Passez à l'étape 4.
- **INFRASTRUCT.:** Permet aux périphériques sans fil de communiquer entre eux via un point d'accès. Passez à l'étape 5.

4 Appuyez sur **OK** pour sélectionner la méthode de **CANAL**.

Si vous sélectionnez **AUTO**, la carte d'interface réseau de l'appareil réglera automatiquement les canaux.

5 Appuyez sur **OK** pour sélectionner la méthode de **SECURITE WLAN**.

- **AUCUNE :** ce mode est utilisé lorsqu'il n'est pas nécessaire de valider un cryptage de données ou d'identité de périphérique sans fil sur votre réseau. Le système ouvert est utilisé pour l'authentification IEEE 802.11.
- **WEP STATIQUE :** ce mode utilise l'algorithme de sécurité WEP (Wired Equivalent Privacy) préconisé par la norme IEEE 802.11. Le mode de sécurité WEP statique implique l'utilisation d'une clé WEP appropriée pour le cryptage et le décryptage de données et l'authentification IEEE 802.11. Appuyez sur **OK** pour sélectionner la méthode de configuration dans **AUTHENTICAT.**
 - **SYST. OUVERT: l'AUTHENTICAT.** n'est pas utilisée, et le cryptage peut être ou non utilisé, en fonction du besoin de sécurité des données. Entrez la **Clé WEP**.

Configuration du réseau sans fil

- **CLE PARTAGEE** : l'**AUTHENTICAT.** est utilisée. Saisissez la **Clé WEP** après avoir sélectionné **CLE PARTAGEE**.
- **WPA-PSK ou WPA2-PSK**: Vous pouvez sélectionner **WPA-PSK** ou **WPA2-PSK** pour authentifier le serveur d'impression en vous basant sur une clé WPA pré-partagée. Cela active une clé secrète partagée (généralement appelée clé secrète pré-partagée) qui est configurée manuellement sur le point d'accès et sur chacun de ses clients.
 - a Appuyez sur **OK** lorsque **WPA-PSK** ou **WPA2-PSK** s'affiche sur l'écran.
 - b Appuyez sur **OK** pour sélectionner **TKIP** ou **AES** dans **CRYPTAGE**. Si vous sélectionnez **WPA2-PSK**, appuyez sur **OK** pour sélectionner **AES** ou **TKIP + AES** dans **CRYPTAGE**.
 - c Entrez la **WPA Key**.

6 Appuyez sur **OK**.



Débranchez le câble réseau (standard ou simulateur de modem). Votre appareil doit ensuite commencer à communiquer sans fil avec le réseau. Dans le cas du mode Ad-Hoc, vous pouvez utiliser simultanément un LAN sans fil et un LAN câblé.

Configuration à l'aide de Windows



Raccourci vers le programme **Configuration sans fil** sans CD: Si vous avez déjà installé le pilote d'impression une fois, alors vous pouvez accéder au programme **Configuration sans fil** sans CD. Dans le menu Démarrer, sélectionnez **Programmes** ou **Tous les programmes** > **Samsung Printers** > **le nom de votre pilote d'impression** > **Programme de configuration sans fil**.

Point d'accès via un câble USB

Éléments à préparer

- Point d'accès.
- Ordinateur connecté au réseau
- CD de logiciels fourni avec votre appareil
- L'appareil installé avec une interface réseau sans fil
- Câble USB

Configuration du réseau sans fil

Création d'un réseau en infrastructure

- 1 Vérifiez si le câble USB est correctement raccordé à l'appareil.
- 2 Mettez votre ordinateur, votre point d'accès et votre appareil sous tension.
- 3 Insérez le CD de logiciels fourni dans le lecteur.
Cliquez sur **Démarrer > Tous les programmes > Accessoires > exéc.**

Saisissez X:\Setup.exe en remplaçant « X » par la lettre représentant le lecteur de CD-ROM, et cliquez sur **OK**.

- 4 Sélectionnez l'option **Configuration et installation sans fil**.

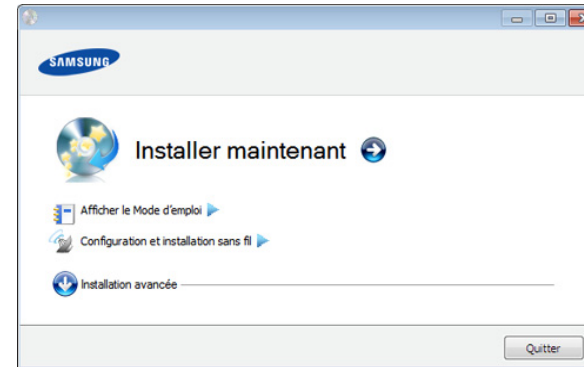

- **Installer maintenant:** Si vous avez défini le réseau sans fil, cliquez sur ce bouton pour installer le pilote de l'appareil et utiliser l'appareil réseau sans fil. Si vous n'avez pas défini le réseau sans fil, cliquez sur le bouton **Configuration et installation sans fil** pour définir le réseau sans fil avant de cliquer sur ce bouton.
- **Configuration et installation sans fil:** Configurez les paramètres de réseau sans fil de votre appareil avec un câble USB, puis installez le pilote de l'appareil. Cette opération est uniquement destinée aux utilisateurs qui n'ont pas encore configuré la connexion sans fil.

- 5 Lisez le **Contrat de licence** et sélectionnez **J'accepte les dispositions du contrat de licence**. Ensuite, cliquez sur **Suivant**.
- 6 Le logiciel recherche le réseau sans fil.

Configuration du réseau sans fil



Si la recherche a échoué, vous pouvez vérifier si le câble USB est correctement raccordé entre l'ordinateur et l'appareil et suivre les instructions affichées dans la fenêtre.

7 Lorsque la recherche est terminée, la fenêtre affiche les périphériques connectés au réseau sans fil. Sélectionnez le nom (SSID) du point d'accès que vous utilisez et cliquez sur **Suivant**.



Si vous ne pouvez pas trouver le nom du réseau que vous voulez sélectionner, ou si vous voulez définir manuellement la configuration sans fil, cliquez sur **Réglage avancé**.

- **Entrez le nom du réseau sans fil:** Saisissez le SSID du point d'accès souhaité (le SSID est sensible à la casse).
- **Mode de fonctionnement:** Sélectionnez **Infrastructure**.
- **Authentification:** Sélectionnez un type d'authentification.
Sys. ouvert: L'authentification n'est pas utilisée et le cryptage peut l'être ou non, en fonction de l'enjeu de sécurité des données.
Clé part.: L'authentification est utilisée. Un appareil disposant de la bonne clé WEP peut accéder au réseau.
WPA Personal ou WPA2 Personal: sélectionnez cette option pour authentifier le serveur d'impression à partir d'une clé pré-partagée WPA. Cela active une clé secrète partagée (généralement appelée clé secrète pré-partagée) qui est configurée manuellement sur le point d'accès et sur chacun de ses clients.
- **Cryptage:** Sélectionnez le cryptage (Aucun, WEP64, WEP128, TKIP, AES, TKIP AES).
- **clé réseau:** Saisissez la valeur de clé de cryptage réseau.

- **Confirmez la clé réseau:** Confirmez la valeur de la clé de cryptage réseau.
- **Indice de clé WEP:** Si vous utilisez le cryptage WEP, sélectionnez l'**Indice de clé WEP** approprié.



La fenêtre de la sécurité du réseau sans fil s'affiche lorsque des paramètres de sécurité sont définis pour le point d'accès.

La fenêtre de la sécurité du réseau sans fil s'affiche. La fenêtre peut varier suivant son mode de sécurité: WEP, ou WPA.

- **WEP**
Sélectionnez **Sys. ouvert** ou **Clé part.** pour l'authentification et saisissez la clé de sécurité WEP. Cliquez sur **Suivant**.
Le WEP (Wired Equivalent Privacy) est un protocole de sécurité destiné à empêcher tout accès non autorisé à votre réseau sans fil. Ce protocole crypte les données de chaque paquet échangé sur un réseau sans fil à l'aide d'une clé de cryptage WEP 64 ou 128 bits.
- **WPA**
Saisissez la clé WPA partagée et cliquez sur **Suivant**.
Le WPA identifie et octroie une autorisation aux utilisateurs au moyen d'une clé secrète qui se renouvelle automatiquement à intervalles réguliers. Le WPA utilise également les normes TKIP (Temporal Key Integrity Protocol, Protocole d'intégrité de clé temporelle) et AES (Advanced Encryption Standard, Norme de cryptage avancée) pour crypter les données.

Configuration du réseau sans fil

8 La fenêtre affiche les paramètres du réseau sans fil; l'exactitude des paramètres est vérifiée. Cliquez sur **Suivant**.

- Dans le cas de la méthode DHCP.

Si la méthode d'attribution de l'adresse IP est DHCP, vérifiez si la fenêtre affiche DHCP. Si la fenêtre affiche Statique, cliquez sur **Modifier TCP/IP** pour modifier la méthode d'affectation en DHCP.

- Dans le cas de la méthode statique.

Si la méthode utilisée pour l'affectation de l'adresse IP est la méthode Statique, vérifiez que Statique apparaît bien dans la fenêtre. Si la fenêtre affiche DHCP, cliquez sur **Modifier TCP/IP** pour saisir l'adresse IP et d'autres valeurs de configuration réseau pour l'appareil. Avant de saisir l'adresse IP de l'appareil, vous devez disposer des informations de configuration réseau de l'ordinateur. Si l'ordinateur est défini sur DHCP, vous devez contacter l'administrateur réseau pour obtenir l'adresse IP statique.

Par exemple :

Si les informations réseau de l'ordinateur sont les suivantes:

- Adresse IP: 169.254.133.42
- Masque de sous-réseau: 255.255.0.0

Les informations réseau de l'appareil doivent alors être les suivantes:

- Adresse IP: 169.254.133.**43**
- Masque de sous-réseau: 255.255.0.0 (utilisez le masque de sous-réseau de l'ordinateur.)

- Passerelle: 169.254.133.1

9 Lorsque le paramétrage du réseau sans fil est terminé, débranchez le câble USB entre l'ordinateur et l'appareil. Cliquez sur **Suivant**.

10 La fenêtre **Configuration du réseau sans fil terminée** s'ouvre.

Sélectionnez **Oui** si vous acceptez les paramètres actuels et souhaitez poursuivre la procédure de configuration.

Sélectionnez **Non** pour revenir à l'écran de départ.

Ensuite, cliquez sur **Suivant**.

11 Cliquez sur **Suivant** lorsque la fenêtre **Confirmer la connexion de l'imprimante** s'affiche.

12 Sélectionnez les composants à installer. Cliquez sur **Suivant**.

13 Une fois les composants sélectionnés, vous pouvez aussi modifier le nom de l'appareil, définir l'appareil à partager sur le réseau, définir l'appareil en tant qu'appareil par défaut et modifier le nom de port de chaque appareil. Cliquez sur **Suivant**.

14 Une fois l'installation terminée, une fenêtre vous demandant d'imprimer une page de test apparaît. Si vous souhaitez imprimer une page de test, cliquez sur **Imprimer une page de test**.
Sinon, contentez-vous de cliquer sur **Suivant** et passez à l'étape 16.

15 Si la page s'imprime correctement, cliquez sur **Oui**.
Sinon, cliquez sur **Non** pour relancer l'impression.

Configuration du réseau sans fil

16 Pour vous inscrire en tant qu'utilisateur de l'appareil et recevoir des informations de Samsung, cliquez sur **Inscription en ligne**.

17 Cliquez sur **Terminer**.

Réseau ad-hoc via un câble USB

Si vous ne possédez pas de point d'accès (AP), vous pouvez toujours connecter l'appareil sans fil à votre ordinateur en configurant un réseau sans fil ad-hoc en suivant les étapes simples ci-dessous.

Éléments à préparer

- Ordinateur connecté au réseau
- CD de logiciels fourni avec votre appareil
- L'appareil installé avec une interface réseau sans fil
- Câble USB

Création du réseau ad-Hoc sous Windows

1 Vérifiez si le câble USB est correctement raccordé à l'appareil.

2 Mettez l'ordinateur et l'appareil réseau sans fil sous tension.

3 Insérez le CD de logiciels fourni dans le lecteur.

Cliquez sur **Démarrer > Tous les programmes > Accessoires > exéc.**

Saisissez X:\Setup.exe en remplaçant « X » par la lettre représentant le lecteur de CD-ROM, et cliquez sur **OK**.

4 Sélectionnez l'option **Configuration et installation sans fil**.

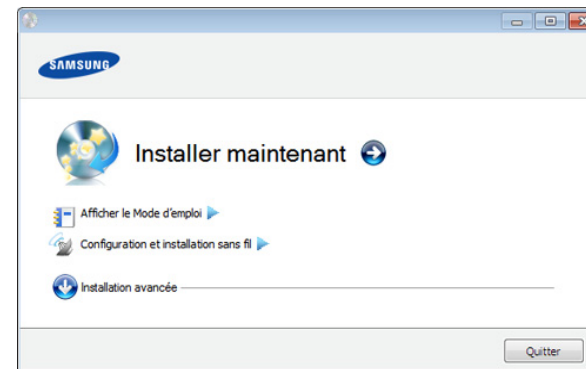

- **Installer maintenant:** Si vous avez défini le réseau sans fil, cliquez sur ce bouton pour installer le pilote de l'appareil et utiliser l'appareil réseau sans fil. Si vous n'avez pas défini le réseau sans fil, cliquez au préalable sur le bouton **Configuration et installation sans fil**.
- **Configuration et installation sans fil:** Configurez les paramètres de réseau sans fil de votre appareil avec un câble USB, puis installez le pilote de l'appareil. Cette opération est uniquement destinée aux utilisateurs qui n'ont pas encore configuré la connexion sans fil.

Configuration du réseau sans fil

5 Lisez le **Contrat de licence** et sélectionnez **J'accepte les dispositions du contrat de licence**. Ensuite, cliquez sur **Suivant**.

6 Le logiciel recherche le réseau sans fil.

 Si le logiciel ne parvient pas à détecter le réseau, vérifiez si le câble USB est correctement raccordé entre l'ordinateur et l'appareil et suivez les instructions affichées dans la fenêtre.

7 Une fois la recherche des réseaux sans fil terminée, la liste des réseaux sans fil détectés par votre appareil s'affiche.

Si vous souhaitez utiliser le paramètre ad-hoc Samsung par défaut, sélectionnez le dernier réseau sans fil de la liste, dont le **Nom du réseau (SSID)** est **portthru** et le **Signal** est **Réseau auto impr..**

Ensuite, cliquez sur **Suivant**.

Si vous souhaitez utiliser d'autres paramètres ad-hoc, sélectionnez un autre réseau sans fil dans la liste.

 Si vous souhaitez changer les paramètres ad-hoc, cliquez sur le bouton **Réglage avancé**.

- **Entrez le nom du réseau sans fil:** Saisissez le nom de SSID souhaité (le SSID est sensible à la casse).
- **Mode de fonctionnement:** Sélectionnez Ad-hoc.
- **Canal:** Sélectionnez le canal. (**Régl. auto** ou 2 412 MHz à 2 467 MHz).

- **Authentification:** sélectionnez un type d'authentification.
Sys. ouvert: L'authentification n'est pas utilisée et le cryptage peut l'être ou non, en fonction de l'enjeu de sécurité des données.
Clé part.: L'authentification est utilisée. Un appareil disposant de la bonne clé WEP peut accéder au réseau.
- **Cryptage:** Sélectionnez le cryptage (Aucun, WEP64, WEP128).
- **clé réseau:** Saisissez la valeur de clé de cryptage réseau.
- **Confirmez la clé réseau:** Confirmez la valeur de la clé de cryptage réseau.
- **Indice de clé WEP:** Si vous utilisez le cryptage WEP, sélectionnez l'**Indice de clé WEP** approprié.

La fenêtre de la sécurité du réseau sans fil s'affiche lorsque des paramètres de sécurité ont été définis pour le réseau ad-hoc.

La fenêtre de la sécurité du réseau sans fil s'affiche. Sélectionnez **Sys. ouvert** ou **Clé part.** pour l'authentification et cliquez sur **Suivant**.

- Le WEP (Wired Equivalent Privacy) est un protocole de sécurité destiné à empêcher tout accès non autorisé à votre réseau sans fil. Ce protocole crypte les données de chaque paquet échangé sur un réseau sans fil à l'aide d'une clé de cryptage WEP 64 ou 128 bits.

8 La fenêtre regroupant les paramètres du réseau sans fil s'affiche. Vérifiez les paramètres et cliquez sur **Suivant**.

Configuration du réseau sans fil



Avant de saisir l'adresse IP de l'appareil, vous devez disposer des informations de configuration réseau de l'ordinateur. Si la configuration réseau de l'ordinateur est définie sur DHCP, les paramètres du réseau doivent également l'être. De même, si la configuration réseau de l'ordinateur est définie sur Statique, les paramètres du réseau doivent également l'être.

Si votre ordinateur est défini sur DHCP et que vous souhaitez utiliser le paramètre Statique pour le réseau sans fil, vous devez contacter l'administrateur réseau pour obtenir l'adresse IP statique.

- **Dans le cas de la méthode DHCP.**

Si la méthode d'allocation d'adresses IP est DHCP, vérifiez que DHCP apparaît bien dans la fenêtre **Confirmation de la configuration d'un réseau sans fil**. Si la fenêtre affiche Statique, cliquez sur **Modifier TCP/IP** pour modifier la méthode d'attribution en **Recevoir automatiquement l'adresse IP (DHCP)**.

- **Dans le cas de la méthode statique.**

Si la méthode d'affectation d'adresses IP est Statique, vérifiez que Statique apparaît bien dans la fenêtre **Confirmation de la configuration d'un réseau sans fil**. Si la fenêtre affiche DHCP, cliquez sur **Modifier TCP/IP** pour saisir l'adresse IP et d'autres valeurs de configuration réseau pour l'appareil.

Par exemple:

Si les informations réseau de l'ordinateur sont les suivantes :

- Adresse IP: 169.254.133.42
- Masque de sous-réseau: 255.255.0.0

Les informations réseau de l'appareil doivent alors être les suivantes:

- Adresse IP: 169.254.133.43

- Masque de sous-réseau: 255.255.0.0 (utilisez le masque de sous-réseau de l'ordinateur.)
- Passerelle: 169.254.133.1

9 Lorsque le paramétrage du réseau sans fil est terminé, débranchez le câble USB entre l'ordinateur et la machine. Cliquez sur **Suivant**.



Si la fenêtre **Modifier les paramètres réseau du PC** s'affiche, suivez les étapes indiquées dans la fenêtre.

Cliquez sur **Suivant** une fois que vous avez terminé de définir les paramètres de réseau sans fil de l'ordinateur.

Si vous définissez le réseau sans fil de l'ordinateur sur DHCP, il faudra plusieurs minutes pour recevoir l'adresse IP.

10 La fenêtre **Configuration du réseau sans fil terminée** s'ouvre.

Sélectionnez **Oui** si vous acceptez les paramètres actuels et souhaitez poursuivre la procédure de configuration.

Sélectionnez **Non** pour revenir à l'écran de départ.

Ensuite, cliquez sur **Suivant**.

11 Cliquez sur **Suivant** lorsque la fenêtre **Confirmer la connexion de l'imprimante** s'affiche.

Configuration du réseau sans fil

- 12** Sélectionnez les composants à installer. Cliquez sur **Suivant**.
Une fois les composants sélectionnés, vous pouvez aussi modifier le nom de l'appareil, définir l'appareil à partager sur le réseau, définir l'appareil en tant qu'appareil par défaut et modifier le nom de port de chaque appareil. Cliquez sur **Suivant**.
- 13** Une fois l'installation terminée, une fenêtre vous demandant d'imprimer une page de test apparaît. Si vous souhaitez imprimer une page de test, cliquez sur **Imprimer une page de test**.
Sinon, contentez-vous de cliquer sur **Suivant** et passez à l'étape 15.
- 14** Si la page s'imprime correctement, cliquez sur **Oui**.
Sinon, cliquez sur **Non** pour relancer l'impression.
- 15** Pour vous inscrire en tant qu'utilisateur de l'appareil et recevoir des informations de Samsung, cliquez sur **Inscription en ligne**.
- 16** Cliquez sur **Terminer**.

Configuration sous Macintosh

Éléments à préparer

- Point d'accès.
- Ordinateur connecté au réseau

- CD de logiciels fourni avec votre appareil
- L'appareil installé avec une interface réseau sans fil
- Câble USB

Point d'accès via un câble USB

- 1** Vérifiez si le câble USB est correctement raccordé à l'appareil.
- 2** Mettez votre ordinateur, votre point d'accès et votre appareil sous tension.
- 3** Insérez le CD de logiciels fourni dans le lecteur.
- 4** Double-cliquez sur l'icône CD-ROM qui apparaît sur le bureau du Macintosh.
- 5** Double-cliquez sur le dossier **MAC_Installer**.
- 6** Double-cliquez sur l'icône **Installer OS X**.
- 7** Cliquez sur **Continuer**.
- 8** Lisez le contrat de licence et cliquez sur **Continuer**.
- 9** Cliquez sur **Accepter** pour accepter le contrat de licence.

Configuration du réseau sans fil

10 Lorsqu'un message avertissant de la fermeture de toutes les applications en cours d'exécution sur votre ordinateur apparaît, cliquez sur **Continuer**.

11 Sélectionnez la **configuration du réseau sans fil**.

12 Le logiciel recherche le réseau sans fil.



Si la recherche a échoué, vous pouvez vérifier si le câble USB est correctement raccordé entre l'ordinateur et l'appareil et suivre les instructions affichées dans la fenêtre.

13 Lorsque la recherche est terminée, la fenêtre affiche les périphériques connectés au réseau sans fil. Sélectionnez le nom (SSID) du point d'accès que vous utilisez et cliquez sur **Suivant**.



Lorsque vous définissez manuellement la configuration de réseau sans fil, cliquez sur **Réglage avancé**.

- **Entrez le nom du réseau sans fil:** Saisissez le SSID du point d'accès souhaité (le SSID est sensible à la casse).
- **Mode de fonctionnement:** Sélectionnez **Infrastructure**.
- **Authentification:** Sélectionnez un type d'authentification.

Sys. ouvert: L'authentification n'est pas utilisée et le cryptage peut l'être ou non, en fonction de l'enjeu de sécurité des données.

Clé partagée: L'authentification est utilisée. Un appareil disposant de la bonne clé WEP peut accéder au réseau.

WPA personnel ou WPA2 personnel: Sélectionnez cette option pour authentifier le serveur d'impression à partir d'une clé pré-partagée WPA. Cela active une clé secrète partagée (généralement appelée clé secrète pré-partagée) qui est configurée manuellement sur le point d'accès et sur chacun de ses clients.

- **Cryptage:** Sélectionnez le cryptage. (aucun, WEP64, WEP128, TKIP, AES, TKIP, AES)
- **Clé réseau:** saisissez la valeur de clé de cryptage réseau.
- **Confirmez la clé réseau:** confirmez la valeur de la clé de cryptage réseau.
- **Indice de clé WEP:** Si vous utilisez le cryptage WEP, sélectionnez l'**Indice de clé WEP** approprié.

La fenêtre de la sécurité du réseau sans fil s'affiche lorsque des paramètres de sécurité sont définis pour le point d'accès.

La fenêtre de la sécurité du réseau sans fil s'affiche. La fenêtre peut varier suivant son mode de sécurité: WEP ou WPA.

• WEP

Sélectionnez **Sys. ouvert** ou **Clé partagée** pour l'authentification et saisissez la clé de sécurité WEP. Cliquez sur **Suivant**.

Le WEP (Wired Equivalent Privacy) est un protocole de sécurité destiné à empêcher tout accès non autorisé à votre réseau sans fil. Ce protocole crypte les données de chaque paquet échangé sur un réseau sans fil à l'aide d'une clé de cryptage WEP 64 ou 128 bits.

Configuration du réseau sans fil

- **WPA**

Saisissez la clé WPA partagée et cliquez sur **Suivant**.

Le WPA identifie et octroie une autorisation aux utilisateurs au moyen d'une clé secrète qui se renouvelle automatiquement à intervalles réguliers. Le WPA utilise également les normes TKIP (Temporal Key Integrity Protocol, Protocole d'intégrité de clé temporelle) et AES (Advanced Encryption Standard, Norme de cryptage avancée) pour crypter les données.

14 La fenêtre affiche les paramètres du réseau sans fil; l'exactitude des paramètres est vérifiée. Cliquez sur **Suivant**.

- **Dans le cas de la méthode DHCP.**

Si la méthode d'attribution de l'adresse IP est DHCP, vérifiez si la fenêtre affiche DHCP. Si la fenêtre affiche Statique, cliquez sur **Modifier TCP/IP** pour modifier la méthode d'affectation en DHCP.

- **Dans le cas de la méthode statique.**

Si la méthode utilisée pour l'affectation de l'adresse IP est la méthode Statique, vérifiez que Statique apparaît bien dans la fenêtre. Si la fenêtre affiche DHCP, cliquez sur **Modifier TCP/IP** pour saisir l'adresse IP et d'autres valeurs de configuration réseau pour l'appareil. Avant de saisir l'adresse IP de l'appareil, vous devez disposer des informations de configuration réseau de l'ordinateur. Si l'ordinateur est défini sur DHCP, vous devez contacter l'administrateur réseau pour obtenir l'adresse IP statique.

Par exemple:

Si les informations réseau de l'ordinateur sont les suivantes:

- Adresse IP: 169.254.133.42
- Masque de sous-réseau: 255.255.0.0

Les informations réseau de l'appareil doivent alors être les suivantes:

- Adresse IP: 169.254.133.**43**
- Masque de sous-réseau: 255.255.0.0 (utilisez le masque de sous-réseau de l'ordinateur.)
- Passerelle: 169.254.133.1

15 La connexion au réseau sans fil s'effectue en fonction de la configuration réseau.

16 Lorsque le paramétrage du réseau sans fil est terminé, débranchez le câble USB entre l'ordinateur et la machine.

17 Suivez les instructions qui s'affichent à l'écran pour terminer l'installation. Une fois l'installation terminée, cliquez sur **Quitter** ou sur **Redémarrer**.

Réseau ad-hoc via un câble USB

Si vous ne possédez pas de point d'accès (AP), vous pouvez toujours connecter l'appareil sans fil à votre ordinateur en configurant un réseau sans fil ad-hoc en suivant les indications simples suivantes.

Configuration du réseau sans fil

Éléments à préparer

- Ordinateur connecté au réseau
- CD de logiciels fourni avec votre appareil
- L'appareil installé avec une interface réseau sans fil
- Câble USB

Création du réseau ad-hoc sous Macintosh

- 1 Vérifiez si le câble USB est correctement raccordé à l'appareil.
- 2 Mettez l'ordinateur et l'appareil sous tension.
- 3 Insérez le CD de logiciels fourni dans le lecteur.
- 4 Double-cliquez sur l'icône CD-ROM qui apparaît sur le bureau du Macintosh.
- 5 Double-cliquez sur le dossier **MAC_Installer** > icône **Installer OS X**.
- 6 Cliquez sur **Continuer**.
- 7 Lisez le contrat de licence et cliquez sur **Continuer**.
- 8 Cliquez sur **Accepter** pour accepter le contrat de licence.
- 9 Lorsqu'un message avertissant de la fermeture de toutes les applications en cours d'exécution sur votre ordinateur apparaît, cliquez sur **Continuer**.

10 Cliquez sur **Configuration et installation sans fil**.

11 Le logiciel recherche les périphériques connectés au réseau sans fil.



Si la recherche a échoué, vérifiez si le câble USB est correctement raccordé entre l'ordinateur et l'appareil et suivre les instructions affichées dans la fenêtre.

12 Une fois la recherche des réseaux sans fil terminée, la liste des réseaux sans fil détectés par votre appareil s'affiche.

Si vous souhaitez utiliser le paramètre ad-hoc Samsung par défaut, sélectionnez le dernier réseau sans fil de la liste, dont le **Nom du réseau (SSID)** est **portthru** et le **Signal** est **Réseau auto impr.**

Ensuite, cliquez sur **Suivant**.

Si vous souhaitez utiliser d'autres paramètres ad-hoc, sélectionnez un autre réseau sans fil dans la liste.



Si vous souhaitez changer les paramètres ad-hoc, cliquez sur le bouton **Réglage avancé**.

- **Entrez le nom du réseau sans fil:** Saisissez le nom de SSID souhaité (le SSID est sensible à la casse).
- **Mode de fonctionnement:** Sélectionnez Ad-hoc.
- **Canal:** Sélectionnez le canal (**Régl. auto** ou 2412 MHz à 2467 MHz).

Configuration du réseau sans fil

- **Authentification:** Sélectionnez un type d'authentification.
Sys. ouvert: L'authentification n'est pas utilisée et le cryptage peut l'être ou non, en fonction de l'enjeu de sécurité des données.
Clé partagée: L'authentification est utilisée. Un appareil disposant de la bonne clé WEP peut accéder au réseau.
- **Cryptage:** Sélectionnez le cryptage (Aucun, WEP64, WEP128).
- **Clé réseau:** saisissez la valeur de clé de cryptage réseau.
- **Confirmez la clé réseau:** confirmez la valeur de la clé de cryptage réseau.
- **Indice de clé WEP:** Si vous utilisez le cryptage WEP, sélectionnez l'**Indice de clé WEP** approprié.



La fenêtre de la sécurité du réseau sans fil s'affiche lorsque des paramètres de sécurité ont été définis pour le réseau ad-hoc.

La fenêtre de la sécurité du réseau sans fil s'affiche. Sélectionnez **Sys. ouvert** ou **Clé partagée** pour l'authentification et cliquez sur **Suivant**.

- Le WEP (Wired Equivalent Privacy) est un protocole de sécurité destiné à empêcher tout accès non autorisé à votre réseau sans fil. Ce protocole crypte les données de chaque paquet échangé sur un réseau sans fil à l'aide d'une clé de cryptage WEP 64 ou 128 bits.

- 13** La fenêtre regroupant les paramètres du réseau sans fil s'affiche. Vérifiez les paramètres et cliquez sur **Suivant**.



Avant de saisir l'adresse IP de l'appareil, vous devez disposer des informations de configuration réseau de l'ordinateur. Si la configuration réseau de l'ordinateur est définie sur DHCP, les paramètres du réseau doivent également l'être. De même, si la configuration réseau de l'ordinateur est définie sur Statique, les paramètres du réseau doivent également l'être.

Si votre ordinateur est défini sur DHCP et que vous souhaitez utiliser le paramètre Statique pour le réseau sans fil, vous devez contacter l'administrateur réseau pour obtenir l'adresse IP statique.

- **Dans le cas de la méthode DHCP.**

Si la méthode d'allocation d'adresses IP est DHCP, vérifiez que DHCP apparaît bien dans la fenêtre **Confirmation de la configuration d'un réseau sans fil**. Si la fenêtre affiche Statique, cliquez sur **Modifier TCP/IP** pour modifier la méthode d'attribution en **Recevoir automatiquement l'adresse IP (DHCP)**.

- **Dans le cas de la méthode statique.**

Si la méthode d'affectation d'adresses IP est Statique, vérifiez que Statique apparaît bien dans la fenêtre **Confirmation de la configuration d'un réseau sans fil**. Si la fenêtre affiche DHCP, cliquez sur **Modifier TCP/IP** pour saisir l'adresse IP et d'autres valeurs de configuration réseau pour l'appareil.

Par exemple:

Si les informations réseau de l'ordinateur sont les suivantes:

- Adresse IP: 169.254.133.42
- Masque de sous-réseau: 255.255.0.0

Les informations réseau de l'appareil doivent alors être les suivantes:

- Adresse IP: 169.254.133.**43**

Configuration du réseau sans fil

- Masque de sous-réseau: 255.255.0.0 (utilisez le masque de sous-réseau de l'ordinateur.)
- Passerelle: 169.254.133.1

- 14** La connexion au réseau sans fil s'effectue en fonction de la configuration réseau.
- 15** Lorsque le paramétrage du réseau sans fil est terminé, débranchez le câble USB entre l'ordinateur et l'appareil.
- 16** Suivez les instructions qui s'affichent à l'écran pour terminer l'installation. Une fois l'installation terminée, cliquez sur **Quitter** ou sur **Redémarrer**.

Utilisation d'un câble réseau

Votre appareil est compatible réseau. Quelques procédures de configuration sont néanmoins nécessaires pour qu'il puisse fonctionner avec votre réseau.



- Une fois connecté au réseau sans fil, vous devez installer le pilote d'un appareil afin de procéder à l'impression depuis une application (voir « Installation du pilote sur le réseau » à la page 148).
- Consultez votre administrateur réseau ou la personne ayant configuré votre réseau sans fil pour plus d'informations concernant votre configuration réseau.

Éléments à préparer

- Point d'accès.
- Ordinateur connecté au réseau
- CD de logiciels fourni avec votre appareil
- L'appareil installé avec une interface réseau sans fil
- Câble réseau

Impression d'un rapport de configuration réseau

Vous pouvez identifier les paramètres réseau de votre appareil en imprimant un rapport de configuration réseau.

Voir « Impression d'un rapport de configuration réseau » à la page 145.

Configuration du réseau sans fil

Définition d'adresse IP à l'aide du programme SetIP (Windows)

Ce programme permet de configurer manuellement l'adresse réseau IP de votre appareil à l'aide de son adresse MAC pour communiquer avec l'appareil. L'adresse MAC est le numéro de série matériel de l'interface réseau et peut être trouvé sur le **Rapport de configuration réseau**.

Voir « Création d'une adresse IP » à la page 145.

Configuration du réseau sans fil de l'appareil

Avant de démarrer, vous devez connaître le nom réseau (SSID) de votre réseau sans fil et la clé réseau, le cas échéant. Ces informations ont été définies lors de l'installation du point d'accès (ou du routeur sans fil). Si vous ne connaissez pas votre environnement sans fil, consultez la personne qui a installé le réseau.

Pour configurer les paramètres sans fil, vous pouvez utiliser **SyncThru™ Web Service**.

Utilisation du SyncThru™ Web Service

Avant de procéder à la configuration sans fil des paramètres, vérifiez l'état de connexion du câble.

1 Vérifiez si le câble réseau est connecté à l'appareil. Si ce n'est pas le cas, connectez l'appareil avec un câble réseau standard.

2 Démarrez un navigateur Web, comme Internet Explorer, Safari ou Firefox, et entrez la nouvelle adresse IP de votre appareil dans la fenêtre du navigateur.

Par exemple:



3 Cliquez sur **Ouverture de session** en haut à droite du site Web SyncThru™ Web Service.

4 Saisissez l'**ID** et le **Mot de passe**, puis cliquez sur **Ouverture de session**.

- **ID: admin**
- **Mot de passe: sec00000**

5 Lorsque la fenêtre **SyncThru™ Web Service** s'ouvre, cliquez sur **Config. réseau**.

6 Cliquez sur **Sans fil > Assistant**.



Assistant vous aidera à configurer le réseau sans fil. Cependant, si vous souhaitez configurer directement le réseau sans fil, sélectionnez **Perso**.

Configuration du réseau sans fil

7 Sélectionnez **Nom du réseau (SSID)** dans la liste.

- **SSID:** SSID (Service Set Identifier) est le nom qui permet d'identifier un réseau sans fil. Les points d'accès et périphériques sans fil qui tentent de se connecter à un réseau sans fil donné doivent utiliser le même SSID. Le SSID fait la distinction entre les majuscules et les minuscules.
- **Mode de fonctionnement:** le **Mode de fonctionnement** se rapporte au type de connexion sans fil (voir « Nom du réseau sans fil et clé réseau » à la page 161).
 - **Ad-hoc:** permet à des périphériques sans fil de communiquer directement entre eux dans un environnement peer-to-peer (poste à poste).
 - **Infrastructure:** Permet aux périphériques sans fil de communiquer entre eux via un point d'accès.



Si le **Mode de fonctionnement** de votre réseau est **Infrastructure**, sélectionnez le SSID du point d'accès. Si l'**Mode de fonctionnement** est **Ad-hoc**, sélectionnez le SSID de l'appareil. Notez que « portthru » est le SSID par défaut de votre appareil.

8 Cliquez sur **Suivant**.

Si une fenêtre de paramètre de sécurité sans fil s'affiche, saisissez le mot de passe enregistré (clé réseau) et cliquez sur **Suivant**.

9 Dans la fenêtre de confirmation qui s'affiche, vérifiez votre configuration sans fil. Si la configuration est correcte, cliquez sur **Appliquer**.



Déconnectez le câble réseau (standard ou réseau). Votre appareil doit ensuite commencer à communiquer sans fil avec le réseau. Dans le cas du mode Ad-Hoc, vous pouvez utiliser simultanément un LAN sans fil et un LAN câblé.

Activation/désactivation du réseau Wi-Fi



Vous pouvez également activer/désactiver le réseau Wi-Fi à partir du panneau de contrôle de l'appareil à l'aide du menu **Réseau**.

- 1 Vérifiez si le câble réseau est correctement raccordé à l'appareil. Si ce n'est pas le cas, connectez l'appareil avec un câble réseau standard.
- 2 Démarrez un navigateur Web, comme Internet Explorer, Safari ou Firefox, et entrez la nouvelle adresse IP de votre appareil dans la fenêtre du navigateur.

Par exemple:

 http://192.168.1.133/

Configuration du réseau sans fil

- 3 Cliquez sur **Ouverture de session** en haut à droite du site Web SyncThru™ Web Service.
- 4 Saisissez l'**ID** et le **Mot de passe**, puis cliquez sur **Ouverture de session**.
 - **ID:** admin
 - **Mot de passe:** sec00000
- 5 Lorsque la fenêtre **SyncThru™ Web Service** s'ouvre, cliquez sur **Config. réseau**.
- 6 Cliquez sur **Sans fil > Perso**.
Vous pouvez également activer ou désactiver le réseau Wi-Fi.

Dépannage

Problèmes pendant la configuration ou l'installation du pilote

Imprimantes introuvables

- Votre appareil n'est peut-être pas allumé. Mettez l'ordinateur et l'appareil sous tension.
- Le câble USB n'est pas raccordé entre l'ordinateur et l'appareil. Raccordez votre appareil à votre ordinateur à l'aide du câble USB.
- L'appareil ne prend pas en charge le réseau sans fil. Consultez le mode d'emploi du CD de logiciels fourni avec votre appareil et préparez un appareil réseau sans fil.

Échec de la connexion - Nom de réseau sans fil introuvable

- L'appareil ne parvient pas à trouver le nom du réseau (SSID) que vous avez sélectionné ou saisi. Vérifiez le nom de réseau (SSID) sur votre point d'accès et essayez de vous connecter à nouveau.
- Le point d'accès n'est pas allumé. Mettez le point d'accès sous tension.

Configuration du réseau sans fil

Échec de la connexion - Sécurité incorrecte

- Vous avez configuré la sécurité de manière incorrecte. Vérifiez la sécurité configurée au niveau de votre point d'accès et de votre appareil.

Échec de la connexion - Erreur de connexion générale

- Votre ordinateur ne reçoit pas de signal de votre appareil. Vérifiez le câble USB et l'alimentation de l'appareil.

Échec de la connexion - Réseau câblé connecté

- L'appareil est raccordé avec un câble de réseau câblé. Déconnectez le câble de réseau câblé de votre appareil.

Erreur de connexion à l'ordinateur

- L'adresse réseau configurée ne permet pas d'établir la connexion entre l'ordinateur et l'appareil.
 - Dans le cas d'un environnement réseau DHCP
L'appareil reçoit automatiquement l'adresse IP (DHCP) lorsque l'ordinateur est configuré sur DHCP.
 - Dans le cas d'un environnement réseau statique
L'appareil utilise l'adresse statique lorsque l'ordinateur est configuré sur adresse statique.

Par exemple :

Si les informations réseau de l'ordinateur sont les suivantes:

- Adresse IP: 169.254.133.42
- Masque de sous-réseau: 255.255.0.0

Les informations réseau de l'appareil doivent alors être les suivantes:

- Adresse IP: 169.254.133.**43**
- Masque de sous-réseau: 255.255.0.0 (utilisez le masque de sous-réseau de l'ordinateur.)
- Passerelle: 169.254.133.1

Autres problèmes

Si des problèmes surviennent alors que vous utilisez l'appareil sur un réseau, vérifiez les éléments suivants:



Pour obtenir des informations sur le point d'accès (ou le routeur sans fil), consultez son propre mode d'emploi.

- Il est possible que votre ordinateur, votre point d'accès (ou routeur sans fil) ou votre appareil ne soit pas sous tension.
- Vérifiez la réception sans fil autour de l'appareil. Si le routeur est éloigné de l'appareil ou s'il y a un obstacle, vous pourriez avoir des difficultés à recevoir le signal.

Configuration du réseau sans fil

- Éteignez, puis rallumez le point d'accès (ou le routeur sans fil), l'appareil et l'ordinateur. Cela peut parfois permettre de récupérer la communication réseau.
- Vérifiez si le pare-feu logiciel (V3 ou Norton) bloque la communication. Si l'ordinateur et l'appareil raccordés sur un même réseau ne peuvent pas se trouver, un pare-feu peut bloquer la communication. Reportez-vous au mode d'emploi du pare-feu pour le désactiver, puis relancez la recherche de l'appareil.
- Vérifiez si l'adresse IP de l'appareil est correctement affectée. Vous pouvez vérifier l'adresse IP en imprimant le rapport de configuration réseau.
- Vérifiez si le point d'accès (ou le routeur sans fil) possède une sécurité configurée (mot de passe). S'il possède un mot de passe, consultez l'administrateur du point d'accès (ou routeur sans fil).
- Vérifiez l'adresse IP de l'appareil. Réinstallez le pilote de l'appareil et modifiez les paramètres pour connecter l'appareil au réseau. En raison des caractéristiques de DHCP, l'adresse IP affectée peut changer si l'appareil n'est pas utilisé pendant une longue période ou si le point d'accès a été redéfini.
- Vérifiez l'environnement sans fil. Vous pourriez ne pas être en mesure de vous connecter au réseau dans l'environnement d'infrastructure, au sein duquel vous devez saisir les informations d'un utilisateur avant de vous connecter au point d'accès (ou au routeur sans fil).
- Cet appareil ne prend en charge que les normes IEEE 802.11 b/g/n et Wi-Fi. Les autres types de communication sans fil (par exemple, Bluetooth), ne sont pas pris en charge.
- Lorsque vous utilisez le mode Ad-hoc, pour les systèmes d'exploitation tels que Windows Vista, vous pourriez avoir à définir les paramètres de connexion réseau à chaque fois que vous utilisez l'appareil sans fil.
- Vous ne pouvez pas utiliser simultanément le mode Infrastructure et le mode Ad-hoc pour un appareil réseau sans fil Samsung.
- L'appareil se trouve à portée du réseau sans fil.
- L'appareil ne se trouve pas à proximité d'obstacles susceptibles de bloquer le signal sans fil.
Retirez tout objet métallique de grande taille placé entre le point d'accès (ou le routeur sans fil) et l'appareil.
Assurez-vous que l'appareil et le point d'accès sans fil (ou le routeur sans fil) ne sont pas séparés par des poteaux, des murs ou des colonnes de support contenant du métal ou du béton.
- L'appareil ne se trouve pas à proximité d'autres appareils électroniques qui pourraient provoquer des interférences avec le signal sans fil.
De nombreux appareils peuvent provoquer des interférences avec le signal sans fil, et notamment les fours à micro-ondes et certains périphériques Bluetooth.



3. Menus de configuration utiles

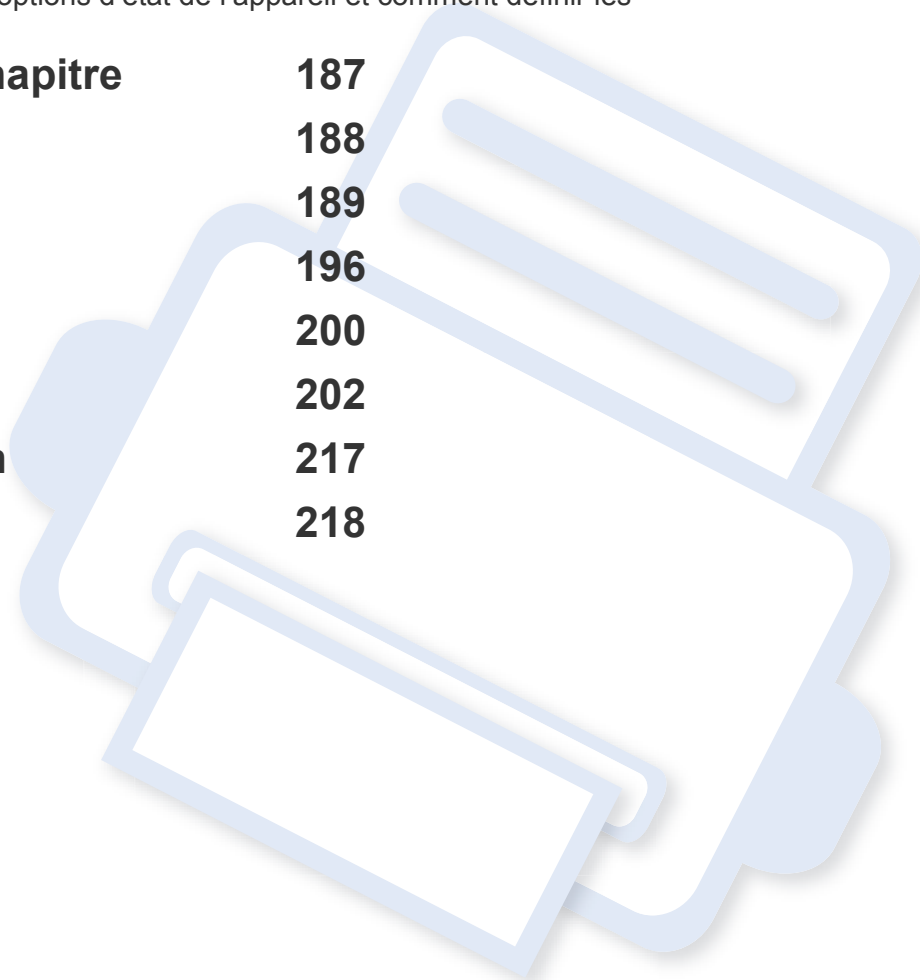

Ce chapitre vous explique comment naviguer dans les options d'état de l'appareil et comment définir les paramètres de configuration avancée.

- **Avant de commencer à lire un chapitre** 187
- **Menu Imprimer** 188
- **Menu Copier** 189
- **Menu Télécopier** 196
- **Menu Numérisation** 200
- **Configuration du système** 202
- **Configuration de l'administration** 217
- **Configuration personnalisée** 218



Avant de commencer à lire un chapitre

Ce chapitre détaille toutes les fonctions proposées par les modèles de cette série, afin de permettre aux utilisateurs de les comprendre facilement. Vous pouvez consulter le Guide basique pour connaître les fonctions de chaque modèle (voir « Présentation des menus » à la page 34). Voici des conseils pour l'utilisation du présent chapitre :

- Le panneau de commande permet d'accéder à différents menus pour configurer l'appareil ou utiliser ses fonctions. Ces menus sont accessibles en appuyant sur  (**Menu**).
- Selon les options ou le modèle de votre appareil, il est possible que certains menus ne s'affichent pas à l'écran. Dans ce cas, votre appareil ne les prend pas en charge.
- Pour les modèles ne possédant pas de touche  (**Menu**) sur le panneau de commande, cette fonction n'est pas applicable (voir « Vue d'ensemble du panneau de commande » à la page 26).
- Certains noms de menus peuvent différer de ceux de votre appareil, selon les options et les modèles.

Menu Imprimer



Selon les options ou le modèle de votre appareil, il est possible que certains menus ne s'affichent pas à l'écran. Dans ce cas, votre appareil ne les prend pas en charge (voir « Présentation des menus » à la page 34).

Pour modifier les options des menus :

- Appuyez sur  (**Menu**) > **Config impress** sur le panneau de commande.
- Ou sélectionnez **Configurat** > **Configuration de la machine** > **Conf. impr.** sur l'écran tactile.

Élément	Description
ORIENTATION	Permet de sélectionner le sens d'impression.
COPIES	Vous pouvez saisir le nombre de copies à réaliser sur le pavé numérique.
RESOLUTION	Permet de spécifier le nombre de points par pouce (ppp). Plus la valeur est élevée, plus les caractères et les graphiques imprimés sont nets.
LUMINOSITE	Permet d'éclaircir ou de foncer l'impression. Le réglage NORMAL permet généralement d'obtenir les meilleurs résultats. Utilisez le réglage de contraste de la cartouche CLAIR pour économiser du toner.
Foncer texte	Permet d'imprimer un texte plus foncé que pour un document normal.

Élément	Description
EMULATION	Permet de définir le type et les options d'émulation.



Menu Copier

Fonction de copie



Selon les options ou le modèle de votre appareil, il est possible que certains menus ne s'affichent pas à l'écran. Dans ce cas, votre appareil ne les prend pas en charge (voir « Présentation des menus » à la page 34).

Pour modifier les options des menus :



- Appuyez sur  (copier) >  (**Menu**) > **FONCT. COPIE** sur le panneau de commande.
- Ou sélectionnez **Configurat** > **Configuration de la machine** > **Paramètre par défaut** > **Copie par défaut** sur l'écran tactile.
- Ou appuyez sur **Copier** > sélectionnez l'élément du menu que vous souhaitez sur l'écran tactile.

Élément	Description
<ul style="list-style-type: none">• TAILLE NUMER.• Format d'origine	Définit la taille de l'image.
COPIES	Vous pouvez saisir le nombre de copies à réaliser sur le pavé numérique.

Élément	Description
RED./AGRAND.	Permet de réduire ou d'agrandir le format de l'image copiée (voir « Copie réduite ou agrandie » à la page 66).  Si l'appareil est en mode économique, les fonctions de réduction et d'agrandissement ne sont pas disponibles.
LUMINOSITE	Permet de régler la luminosité de manière à obtenir une copie plus lisible lorsque l'original comporte des inscriptions claires ou des images sombres (voir « Luminosité » à la page 65).
CONTRASTE	Permet de régler le niveau de contraste, afin de numériser un original plus lisible lorsque celui-ci contient des éléments trop clairs ou trop foncés (voir « Contraste » à la page 65).
TYPE DOC.	Permet d'améliorer la qualité de copie grâce à la sélection du type de document en cours (voir « Type de document » à la page 65).
Orientation d'origine	Permet de définir l'orientation d'origine de l'image.
MISE EN PAGE	Permet de régler le format de mise en page, tel que poster, clone, copie d'identité, 2/4 par feuille, document relié, etc.

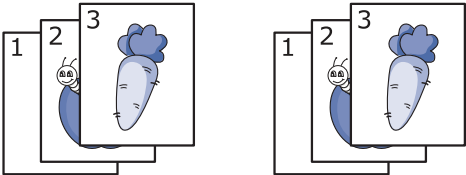
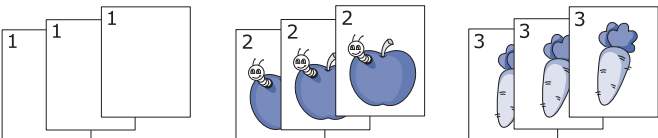
Menu Copier

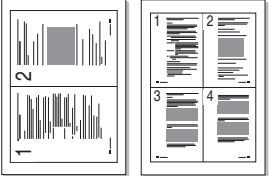
Élément	Description
<ul style="list-style-type: none">• COPIES ASSEMB.• Copie assemblée	<p>Permet de paramétrer l'appareil afin qu'il trie les tirages d'une tâche de copie. Par exemple, si vous effectuez 2 copies d'un original de 3 pages, vous obtiendrez un premier jeu de 3 pages, suivi d'un deuxième.</p> <ul style="list-style-type: none">• ACTIVE: permet d'imprimer des jeux de copie respectant l'ordre des originaux.  <ul style="list-style-type: none">• DEACTIVE: permet d'imprimer des jeux de copie triés par page. 

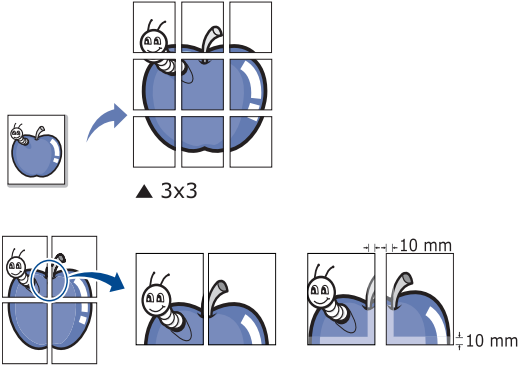

Élément	Description
<ul style="list-style-type: none">• 2 PAGES/1 ou 4 PAGES/1• Copie N pages sur 1	<p>Permet de réduire le format des images originales et d'imprimer deux ou quatre pages sur une seule feuille.</p>  <p> Cette fonctionnalité est disponible uniquement lorsque vous placez les originaux dans le chargeur de documents.</p>

Menu Copier

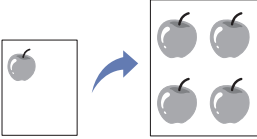
Élément	Description									
COPIE AFFICHE	<p>Permet d'imprimer un document d'une seule page sur 4 (poster 2x2), 9 (poster 3x3) ou 16 (poster 4x4) pages que vous pouvez coller ensemble pour former un poster.</p>  <ul style="list-style-type: none">• Cette fonctionnalité est disponible uniquement lorsque vous placez les originaux sur la vitre d'exposition.• Votre original est divisé en 9 parties. Chaque partie est numérisée et imprimée une par une dans l'ordre suivant : <table border="1" data-bbox="517 1187 712 1422"><tbody><tr><td>1</td><td>2</td><td>3</td></tr><tr><td>4</td><td>5</td><td>6</td></tr><tr><td>7</td><td>8</td><td>9</td></tr></tbody></table>	1	2	3	4	5	6	7	8	9
1	2	3								
4	5	6								
7	8	9								

Élément	Description
DUPLICATION	<p>Permet d'imprimer plusieurs images d'origine sur une seule page. Le nombre d'images est automatiquement déterminé en fonction de l'image d'origine et du format de papier.</p>  <ul style="list-style-type: none">• Cette fonctionnalité est disponible uniquement lorsque vous placez les originaux sur la vitre d'exposition.• Vous ne pouvez pas définir la taille de copie en utilisant l'option Réduire/Agrandir de la fonction DUPLICATION.

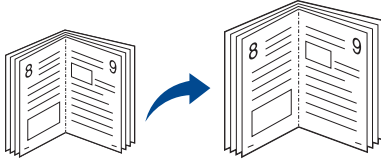
Menu Copier

Élément	Description
COPIE LIVRE	<p>L'option Copie de livres permet de copier un livre entier. Si le livre est trop épais, dépliez les charnières du cache jusqu'aux butées, puis refermez le cache. Si le livre ou le magazine fait plus de 30 mm d'épaisseur, laissez le couvercle ouvert pour effectuer la numérisation.</p>  <ul style="list-style-type: none">• DESACTIVE: permet de ne pas utiliser cette fonction.• PAGE GAUCHE: permet d'imprimer la page de gauche du livre.• PAGE DROITE: permet d'imprimer la page de droite du livre.• DEUX A LA FOIS: permet d'imprimer les deux pages du livre. <div style="border: 1px solid gray; padding: 5px;"> Cette fonctionnalité est disponible uniquement lorsque vous placez les originaux sur la vitre d'exposition.</div>

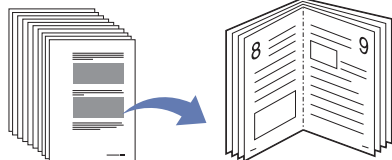

Élément	Description
BROCHURE	<p>L'appareil imprime automatiquement sur les deux côtés du papier, qui sont ensuite pliés pour produire une brochure dont les pages sont triées dans le bon ordre.</p> <p>L'appareil réduit le format des images et les ajuste au papier sélectionné.</p> 
REGLER LE FOND	<p>Permet d'imprimer une image sans arrière-plan. Cette fonctionnalité supprime la couleur en arrière-plan et peut être utile lorsque vous copiez un original avec un arrière-plan coloré, comme un journal ou un catalogue.</p> <ul style="list-style-type: none">• DESACTIVE: permet de ne pas utiliser cette fonction.• AUTO: permet d'optimiser l'arrière-plan.• Amélior niv.1~2: plus le chiffre est élevé, plus l'arrière-plan sera de couleur vive.• EFFACER NIV.1~4: plus le chiffre est élevé, plus l'arrière-plan sera clair.

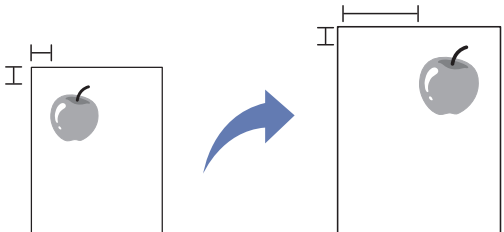

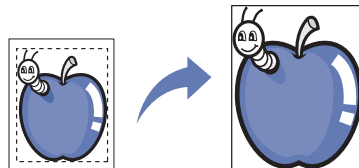
Menu Copier

Élément	Description
Copie DEPL. MARGE	<p>Permet de créer un bord relié. Il est possible de déplacer l'image vers le haut ou le bas de la page et/ou de droite à gauche.</p>  <ul style="list-style-type: none">• DESACTIVE: permet de ne pas utiliser cette fonction.• CENTRER AUTO: copie automatique au centre du papier. Cette fonctionnalité est disponible uniquement lorsque vous placez les originaux sur la vitre d'exposition.• MARGE PERSO.: Saisissez la marge gauche, droite, supérieure, inférieure à l'aide du clavier numérique.

Élément	Description
Copie EFFACE.DU BORD	<p>Permet de supprimer des points, perforations, pliures et marques d'agrafes le long de l'un des quatre bords du document.</p>  <ul style="list-style-type: none">• DESACTIVE: permet de ne pas utiliser cette fonction.• Petit original: permet d'effacer le bord de l'original s'il est petit. Cette fonctionnalité est disponible uniquement lorsque vous placez les originaux sur la vitre d'exposition.• PERFORATION: efface les marques des orifices de reliure.• CENTRE LIVRE: efface la partie centrale du papier, qui est noire et horizontale lorsque vous copiez un livre. Cette fonctionnalité est disponible uniquement lorsque vous placez les originaux sur la vitre d'exposition.• EFFACER BORD: Saisissez la marge gauche, droite, supérieure, inférieure à l'aide du clavier numérique.
Copie AMELIOR. GRIS	<p>Lorsque vous effectuez une copie en niveaux de gris, utilisez cette fonction pour améliorer la qualité de la copie.</p>

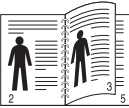
Menu Copier

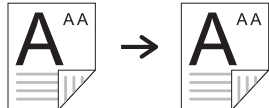
Élément	Description
Copie Filigrane	<p>L'option Filigrane vous permet d'imprimer du texte sur un document existant. Par exemple, vous l'utilisez lorsque vous souhaitez imprimer le texte « BROUILLON » ou « CONFIDENTIEL » en diagonale sur la première page ou sur toutes les pages d'un document.</p> 
RECTO-VERSO	<p>Vous pouvez configurer l'imprimante pour qu'elle effectue les impressions sur les deux côtés des feuilles.</p> <ul style="list-style-type: none"> • Désactivé: Imprime en mode normal. • 1->2FACE CO.  <ul style="list-style-type: none"> • 1->2FACE LONG 

Élément	Description
RECTO-VERSO (suite)	<ul style="list-style-type: none"> • 2 -> 1  <ul style="list-style-type: none"> • 2 -> 2  <ul style="list-style-type: none"> • 2->1 face rotation 2 



Menu Copier

CONFIG. COPIE



Selon les options ou le modèle de votre appareil, il est possible que certains menus ne s'affichent pas à l'écran. Dans ce cas, votre appareil ne les prend pas en charge (voir « Présentation des menus » à la page 34).

Pour modifier les options des menus :

Appuyez sur  (copier) >  (**Menu**) > **CONFIG. COPIE** sur le panneau de commande.

Élément	Description
MODIF. DEFAULT	Permet de réinitialiser la valeur ou le réglage de l'imprimante en état de sortie d'usine.



Menu Télécopier

Fonction de télécopie



- Selon les options ou le modèle de votre appareil, il est possible que certains menus ne s'affichent pas à l'écran. Dans ce cas, votre appareil ne les prend pas en charge (voir « Présentation des menus » à la page 34).
- Certains composants et fonctions en option peuvent être indisponibles en fonction du modèle ou du pays (voir « Fonctionnalités par modèle » à la page 7).

Pour modifier les options des menus :

- Appuyez sur  (télécopier) >  (**Menu**) > **FAX** sur le panneau de commande.
- Ou sélectionnez **Configurat** > **Configuration de la machine** > **Paramètre par défaut** > **Fax par défaut** sur l'écran tactile.
- Ou appuyez sur **Fax** > sélectionnez l'élément du menu que vous souhaitez sur l'écran tactile.

Élément	Description
• TAILLE NUMER.	Définit la taille de l'image.
• Format d'origine	

Élément	Description
CONTRASTE	Permet de régler le niveau de contraste, afin de numériser un original plus lisible lorsque celui-ci contient des éléments trop clairs ou trop foncés.
LUMINOSITE	Permet de régler la luminosité, afin de numériser un original plus lisible lorsque celui-ci contient des inscriptions claires ou des images sombres (voir « Luminosité » à la page 65).
RESOLUTION	Les paramètres par défaut donnent de très bons résultats avec les originaux classiques contenant du texte. Cependant, si vous envoyez des originaux de mauvaise qualité ou contenant des photographies, vous pouvez régler la résolution pour obtenir une télécopie de qualité supérieure (voir « RESOLUTION » à la page 73).
RECTO-VERSO	Permet d'imprimer les télécopies reçues en recto verso.
ENVOI MULTIPLE	Permet d'envoyer une télécopie à plusieurs destinataires (voir « Envoi d'une télécopie vers plusieurs destinataires » à la page 72).  Vous ne pouvez pas envoyer de télécopie couleur avec cette fonction.

Menu Télécopier

Élément	Description
ENV. DIFFERE	<p>Permet de configurer votre appareil pour qu'il envoie un fax en votre absence (voir « Envoi d'une télécopie différée » à la page 262).</p> <div style="border: 1px solid gray; padding: 5px;"> Vous ne pouvez pas envoyer de télécopie couleur avec cette fonction.</div>
ENVOI PRIORIT.	<p>Permet de mémoriser l'original, puis de l'envoyer immédiatement dès la fin de l'opération en cours. Les envois prioritaires interrompent les opérations d'envoi multiple entre deux envois (par exemple, à la fin de l'envoi au poste A et avant le début de l'envoi au poste B) ou deux tentatives de recomposition (voir « Envoi d'un fax prioritaire » à la page 263).</p>
TRANSF.	<p>Permet de transférer le fax reçu ou envoyé à un autre destinataire, par fax, ou sur un PC. Cette fonction peut être utile si vous n'êtes pas au bureau et que vous attendez une télécopie.</p> <ul style="list-style-type: none">• Voir « Transfert d'une télécopie envoyée vers une autre destination » à la page 264.• Voir « Transfert d'une télécopie reçue » à la page 264.

Élément	Description
RECEP PROTEGEE	<p>Permet de stocker les fax reçus dans la mémoire sans les imprimer. Pour imprimer les documents reçus, vous devez entrer le mot de passe. Vous pouvez empêcher les personnes non autorisées d'accéder à vos fax reçus (voir « Réception en mode de réception sécurisée » à la page 269).</p>
AJOUTER PAGE	<p>Permet d'ajouter des documents à une tâche de télécopie différée et programmée (voir « Ajout de documents à une télécopie programmée » à la page 263).</p>
ANNULER TACHE	<p>Permet d'annuler la tâche de télécopie différée enregistrée en mémoire (voir « Annulation d'une tâche de télécopie programmée » à la page 263).</p>



Configuration de l'envoi



Selon les options ou le modèle de votre appareil, il est possible que certains menus ne s'affichent pas à l'écran. Dans ce cas, votre appareil ne les prend pas en charge (voir « Présentation des menus » à la page 34).

Menu Télécopier

Pour modifier les options des menus :

- Appuyez sur  (télécopier) >  (**Menu**) > **CONFIG. FAX** > **ENVOI** sur le panneau de commande.
- Ou sélectionnez **Configurat** > **Configuration de la machine** > **Paramètre par défaut** > **Fax par défaut** sur l'écran tactile.

Élément	Description
DELAIS RECOMP.	Permet de définir le nombre de tentatives de recomposition. Si vous saisissez la valeur 0, l'appareil ne recompose pas le numéro.
INTERV RECOMPO	Permet de définir le délai avant une recomposition automatique.
PREFIXE RECOMP	Permet de définir un préfixe comportant jusqu'à cinq chiffres. Ce numéro est composé devant tout numéro automatique. Cette option s'avère pratique pour accéder aux autocommutateurs privés.
MODE ECM	Permet d'envoyer des fax à l'aide du mode de correction des erreurs (ECM), afin de s'assurer que les fax sont envoyés correctement sans erreur. Cela peut prendre plus de temps.
ENVOI JOURNAL	Configure l'appareil pour qu'il imprime un rapport indiquant si l'envoi de la télécopie a bien été effectué ou non. Si vous sélectionnez Erreur , l'appareil n'imprime un rapport que lorsque la transmission a échoué.

Élément	Description
IMAGE TCR	Permet d'imprimer un rapport de transmission comportant une miniature de la première page du fax envoyé.
MODE COMPOS.	Permet de définir le mode de numérotation, soit par tonalités, soit par impulsions. Ce paramètre n'est peut-être pas disponible en fonction du pays dans lequel vous résidez.
APPEL ECO	Permet d'envoyer des fax à une heure de tarif réduit prédéfinie, afin de réduire les coûts des appels. Ce paramètre n'est peut-être pas disponible en fonction du pays dans lequel vous résidez.
Assistant config	Permet de faciliter la configuration des options de télécopie nécessaires, comme l'identifiant de l'appareil, le numéro de fax, etc.



Configuration de la réception



Selon les options ou le modèle de votre appareil, il est possible que certains menus ne s'affichent pas à l'écran. Dans ce cas, votre appareil ne les prend pas en charge (voir « Présentation des menus » à la page 34).

Menu Télécopier

Pour modifier les options des menus :

- Appuyez sur  (télécopier) >  (**Menu**) > **CONFIG. FAX** > **RECEPTION** sur le panneau de commande.
- Ou sélectionnez **Configurat** > **Configuration de la machine** > **Paramètre par défaut** > **Fax par défaut** sur l'écran tactile.

Élément	Description
MODE RECEPTION	Permet de sélectionner le mode de réception de télécopie par défaut.
NB. SONNERIES	Permet de spécifier le nombre de sonneries au bout duquel l'appareil répond à un appel.
DONNEES RECEP.	Permet d'imprimer automatiquement le numéro de page ainsi que la date et l'heure de réception en bas de chaque page d'un fax reçu.
CODE DEM. REC.	Permet de recevoir une télécopie à partir d'un téléphone auxiliaire relié à la prise gigogne de votre télécopieur. Si vous décrochez le téléphone auxiliaire et percevez une tonalité de télécopie, saisissez le code. Il est pré-réglé sur *9*.
REDUCTION AUTO	Permet de réduire automatiquement la page d'un fax reçu pour qu'elle corresponde au format du papier chargé dans l'appareil.
EFFACER TAILLE	Permet d'éliminer une longueur spécifique en bas de la télécopie reçue.

Élément	Description
CFG FAX INDES.	Permet de bloquer certaines télécopies non désirées que vous avez stockées dans la mémoire comme étant des numéros de télécopie non désirés. Ce paramètre n'est peut-être pas disponible en fonction du pays dans lequel vous résidez.
MODE DRPD	Permet à un usager d'utiliser une même ligne téléphonique pour répondre à différents numéros de téléphone. Vous pouvez configurer l'appareil pour qu'il reconnaisse les différents types de sonnerie pour chaque numéro. Ce paramètre n'est peut-être pas disponible en fonction du pays dans lequel vous résidez (voir « Réception des télécopies en mode DRPD » à la page 268).
IMP. REC. VER.	Permet d'imprimer des télécopies reçues en recto-verso. Vous pouvez alors économiser du papier.
<ul style="list-style-type: none">• Enregistr dossier doc• Enreg. de doss. de doc.	Permet de stocker des télécopies reçues dans la boîte commune. Ce menu ne s'affiche que si le système dispose d'un périphérique de stockage de masse optionnel (disque dur) (voir « Fonctionnalités diverses » à la page 10).



Menu Numérisation

Fonction de numérisation



Selon les options ou le modèle de votre appareil, il est possible que certains menus ne s'affichent pas à l'écran. Dans ce cas, votre appareil ne les prend pas en charge (voir « Présentation des menus » à la page 34).

Pour modifier les options des menus :

- Appuyez sur  (numériser) >  (**Menu**) > **Fction de num.** sur le panneau de commande.
- Ou appuyez sur **Configurat** > **Configuration de la machine** > **Paramètre par défaut** > **Numérisation par défaut** sur l'écran tactile.
- Ou appuyez sur **Num** > sélectionnez l'élément du menu que vous souhaitez sur l'écran tactile.

Élément	Description
<ul style="list-style-type: none">• PAR DÉFAUT USB• USB	Permet de définir un périphérique USB comme destination d'une numérisation. Vous numérisez les originaux et vous sauvegardez l'image numérisée sur un périphérique USB.

Élément	Description
<ul style="list-style-type: none">• PAR DÉFT EMAIL• Envoy e-mail• E-mail personnalisé	Permet de définir un e-mail comme destination d'une numérisation. Vous numérisez les originaux et vous envoyez par e-mail l'image numérisée (voir « Numérisation vers un e-mail » à la page 250).
<ul style="list-style-type: none">• PAR DÉFAUT FTP• FTP	Permet de définir un serveur FTP comme destination d'une numérisation. Vous numérisez les originaux et vous envoyez l'image numérisée vers un serveur FTP (voir « Numérisation vers un serveur FTP/SMB » à la page 251).
<ul style="list-style-type: none">• PAR DÉFAUT SMB• SMB	Permet de définir un serveur SMB comme destination d'une numérisation. Vous numérisez les originaux et vous envoyez l'image numérisée vers un serveur SMB (voir « Numérisation vers un serveur FTP/SMB » à la page 251).
ENVOI JOURNAL	Permet d'imprimer un rapport de confirmation indiquant si l'envoi de l'image numérisée a bien été effectué.
PC local	Permet de définir un ordinateur connecté par USB comme destination d'une numérisation. Vous pouvez numériser les documents originaux et enregistrer l'image numérisée dans un répertoire comme Mes documents (voir « Numérisation de base » à la page 69).

Menu Numérisation

Élément	Description
PC réseau	Permet de définir un ordinateur connecté au réseau comme destination d'une numérisation. Vous pouvez numériser les documents originaux et enregistrer l'image numérisée dans un répertoire comme Mes documents (voir « Numérisation à partir d'un appareil connecté au réseau » à la page 249).
Dossier de doc.	Permet de définir un Dossier de doc. comme destination d'une numérisation. Vous numérisez les documents originaux et envoyez l'image numérisées vers l'emplacement de stockage qui a appelé le Dossier de doc. dans l'appareil.
Doss. partag.	Permet de définir des dossiers partagés comme destination d'une numérisation. Vous pouvez créer et utiliser les dossiers partagés (voir « Utilisation des fonctions de dossiers partagés » à la page 272).

Configuration de la numérisation



Selon les options ou le modèle de votre appareil, il est possible que certains menus ne s'affichent pas à l'écran. Dans ce cas, votre appareil ne les prend pas en charge (voir « Présentation des menus » à la page 34).

Pour modifier les options des menus :

- Appuyez sur (numériser) > (**Menu**) > **CONFIG NUMER.** sur le panneau de commande.
- Ou appuyez sur **Configurat** > **Configuration de la machine** > **Paramètre par défaut** > **Numérisation par défaut** sur l'écran tactile.

Élément	Description
<ul style="list-style-type: none">TAILLE NUMER.Format d'origine	Définit la taille de l'image.
TYPE DOC.	Définit le type du document original.
RESOLUTION	Définit la résolution de l'image.
Mode couleur	Définit le mode couleur.
Format fichier	Définit le format de fichier sous lequel l'image sera enregistrée. Si vous sélectionnez BMP, JPEG, TIFF ou PDF, vous pourrez choisir de numériser plusieurs pages.
LUMINOSITE	Permet de régler le niveau de luminosité de la numérisation.
CONTRASTE	Réglez le contraste pour que la numérisation soit plus claire ou plus foncée que l'original.

Configuration du système

Configuration de l'appareil



Selon les options ou le modèle de votre appareil, il est possible que certains menus ne s'affichent pas à l'écran. Dans ce cas, votre appareil ne les prend pas en charge (voir « Présentation des menus » à la page 34).

Pour modifier les options des menus :

- Appuyez sur  (**Menu**) > **CONFIG SYSTEME** > **CONFIG MACHINE** sur le panneau de commande.
- Ou sélectionnez **Configurat** > **Configuration de la machine** > **Configuration initiale** sur l'écran tactile.

Élément	Description
ID MACHINE	Permet de définir l'identifiant de l'appareil imprimé en haut de chaque page de télécopie que vous envoyez.
Numero de fax	Permet de définir le numéro de télécopie imprimé en haut de chaque page de télécopie que vous envoyez.
DATE & HEURE	Permet de régler la date et l'heure.
MODE HORLOGE	Permet de sélectionner le format d'affichage de l'heure, 12 heures ou 24 heures.

Élément	Description
MENU FORMUL.	<ul style="list-style-type: none">• DESACTIVE: Imprime en mode normal.• FORM. UNIQUE: imprime la page entière à l'aide du premier formulaire.• FORM. DOUBLE : imprime le recto à l'aide du premier formulaire et le verso à l'aide du deuxième formulaire.
SEL. FORMUL.	Une surimpression de formulaire consiste en des images enregistrées sur le périphérique de stockage de masse (disque dur) de l'imprimante sous un format spécial et qui peuvent être imprimées sur n'importe quel document.
Mise en file d'attente DD	Lorsque cette option est réglée sur ACTIVE , les documents sont stockés sur le périphérique de stockage de masse (disque dur) pour une impression en réseau.
LANGUE	Permet de définir la langue du texte qui apparaît sur l'affichage du panneau de commande.
MODE PAR DEF.	Permet de définir le mode par défaut de l'appareil, parmi mode télécopie, mode copie ou mode numérisation.
Format papier pr défaut	Vous pouvez définir le format de papier à utiliser par défaut.

Configuration du système

Élément	Description
ECO ENERGIE	<p>Permet de définir le délai d'attente avant que l'appareil ne passe en mode d'économie d'énergie.</p> <p>Lorsque l'appareil ne reçoit pas de données pendant un certain temps, la consommation électrique est réduite automatiquement.</p>
ECO ENERG. NUM	<p>Permet de définir le délai d'attente du scanner avant que l'appareil ne passe en mode d'économie d'énergie.</p> <p>Lorsque le scanner ne reçoit pas de données pendant un certain temps, la consommation électrique est réduite automatiquement.</p>
Temporis syst.	<p>Permet de définir la durée durant laquelle l'appareil se souvient des réglages de copie précédemment utilisés. Lorsque le délai d'attente est écoulé, l'appareil passe aux paramètres de copie par défaut.</p>
EXPIR. IMPR.	<p>Permet de spécifier le délai avant que l'imprimante n'imprime la dernière page d'un document ne comportant pas de commande d'impression.</p>

Élément	Description
EVENMT. REVEIL	<p>Vous pouvez définir les conditions de sortie du mode d'économie d'énergie. Allumez l'appareil.</p> <ul style="list-style-type: none">• APPUI BOUTON: lorsque vous appuyez sur une touche, sauf la touche d'alimentation, l'appareil sort du mode d'économie d'énergie.• Scanner: Lorsque vous insérez du papier dans le chargeur de documents, l'appareil sort du mode d'économie d'énergie.• IMPRIMANTE: Lorsque vous ouvrez ou vous fermez le module de numérisation, l'appareil sort du mode d'économie d'énergie.
CONTINUER AUTO	<p>Permet de déterminer si l'appareil doit poursuivre l'impression si elle détecte que le papier ne correspond pas aux paramètres définis pour le papier.</p> <ul style="list-style-type: none">• DESACTIVE: Si le papier ne correspond pas, l'appareil attend que vous introduisiez le bon papier.• ACTIVE: En cas de disparité, un message d'erreur s'affiche. L'appareil attend 30 secondes au bout desquelles le message d'erreur disparaît et l'impression reprend automatiquement.
<ul style="list-style-type: none">• ALTITUDE• Réglage de l'altitude	<p>Permet d'optimiser la qualité d'impression en fonction de l'altitude de l'appareil.</p>

Configuration du système

Élément	Description
RC AUTO	Permet d'ajouter le retour chariot nécessaire à chaque saut de ligne, ce qui est utile pour les utilisateurs Unix ou DOS.
Vers microprogr	Permet d'afficher la version du microprogramme du produit.
Saisie semi-automatique	Propose des suggestions au fur et à mesure que vous entrez une adresse électronique ou un numéro de télécopie. Ceci vous permet de trouver et de sélectionner les données sans devoir les entrer complètement.
<ul style="list-style-type: none">• Chainage Bacs• Commut. bacs auto	<p>Permet de déterminer si l'appareil doit poursuivre l'impression si elle détecte que le papier ne correspond pas aux paramètres définis. Par exemple, si le même format de papier se trouve dans les bacs 1 et 2, l'appareil imprime automatiquement à partir du bac 2 lorsque le bac 1 est vide.</p> <div data-bbox="353 1050 1084 1251" style="border: 1px solid #ccc; padding: 5px;"> Cette option n'est pas proposée si vous sélectionnez Auto sous Alimentation papier dans le pilote d'impression.</div>

Élément	Description
Substitution de papier	Permet de substituer automatiquement le format de papier du pilote d'impression afin d'éviter d'utiliser un format de papier ne correspondant pas à Letter ou A4. Par exemple, si vous avez du papier A4 dans le magasin, mais que vous réglez le format de papier sur Letter US dans le pilote d'impression, l'appareil imprime sur papier A4 et vice-versa.
Mélange papier	Déterminez s'il faut ignorer ou non l'erreur de mélange de papier. Si vous sélectionnez DESACTIVE , l'appareil n'interrompt pas l'impression même en cas de mélange de papier.
Imprimer pages blanches	L'imprimante détecte les données d'impression de l'ordinateur, que la page soit vide ou non. Vous pouvez configurer l'appareil pour qu'il imprime ou passe la page vide.
Bacs multiples	<ul style="list-style-type: none">• MODE: permet de sélectionner le mode Bacs multiples que vous souhaitez utiliser.• Bac par défaut: permet de sélectionner le bac utilisé par défaut.
Source par défaut	Permet de sélectionner le bac utilisé par défaut.
Carnet adress	Permet de consulter ou d'imprimer le répertoire ou la liste des adresses électroniques.

Configuration du système

Élément	Description
MAINTENANCE	<ul style="list-style-type: none">• NETT. TAMBOUR: permet de nettoyer le tambour OPC de la cartouche en imprimant sur une feuille.• NETT. FOUR: permet de nettoyer le four en imprimant sur une feuille.• EFF. MES. VIDE: cette option n'apparaît que lorsque la cartouche de toner est vide.• INFOS CONSO.: permet de vérifier le nombre de pages imprimées et la quantité de toner restant dans la cartouche.• Alert ton faib: si la cartouche du toner est épuisée, un message apparaît informant l'utilisateur qu'il doit la changer. Vous pouvez choisir de faire apparaître ou non ce message.• Empil. papier: si vous utilisez un appareil dans un endroit humide, ou si vous utilisez un support d'impression humide à cause d'une humidité élevée, les feuilles imprimées présentes sur le bac de sortie pourraient être voilées et pourraient ne pas s'empiler correctement. Dans ce cas, vous pouvez dire à l'appareil d'utiliser cette fonction pour laisser les impressions s'empiler fermement. Toutefois, l'utilisation de cette fonction ralentira l'impression.
CONFIG IMPORT.	Permet d'importer les données stockées sur une clé USB vers l'appareil.
CONFIG EXPORT.	Permet d'exporter les données stockées sur une clé USB vers l'appareil.

Élément	Description
ECO TONER	L'activation de ce mode prolonge l'autonomie de la cartouche de toner et permet d'obtenir un coût à la page inférieur à celui obtenu en mode normal en réduisant néanmoins la qualité d'impression.
Mode silencieux	Vous pouvez réduire le bruit d'impression en activant ce menu. Toutefois, la vitesse et la qualité d'impression peuvent être réduites.
Parametres Eco	<p>Permet d'économiser des ressources d'impression et active le mode d'impression respectueuse de l'environnement.</p> <ul style="list-style-type: none">• MODE PAR DEF.: permet d'activer ou de désactiver le mode économique. <div style="border: 1px solid #ccc; padding: 5px; margin: 5px 0;"> Forçage (Activé-forcé) : permet d'activer le mode économique en utilisant un mot de passe. Si un utilisateur souhaite activer/désactiver le mode économique, il doit entrer le mot de passe.</div> <ul style="list-style-type: none">• Sélectionner modèle (Select mod.): permet de sélectionner le mode économique défini dans SyncThru™ Web Service.
EFFACER REGL.	Permet de restaurer les paramètres par défaut de sortie d'usine de l'appareil.

Configuration du système

Configuration du papier



Selon les options ou le modèle de votre appareil, il est possible que certains menus ne s'affichent pas à l'écran. Dans ce cas, votre appareil ne les prend pas en charge (voir « Présentation des menus » à la page 34).

Pour modifier les options des menus :

- Appuyez sur  (**Menu**) > **CONFIG SYSTEME** > **CONFIG PAPIER** sur le panneau de commande.
- Ou sélectionnez **Configurat** > **Configuration de la machine** > **Configuration du papier** sur l'écran tactile.

Élément	Description
FORMAT PAPIER	Permet de définir le format de papier en A4, Letter US ou d'autres formats de papier, selon vos besoins.
TYPE PAPIER	Permet de choisir le format de papier de chaque bac.
ALIM. PAPIER	Permet de sélectionner le bac d'alimentation à utiliser.
Marge	Permet de définir les marges pour le document.

Élément

Description

Confirmation de bac

Permet d'activer le message de confirmation de bac. Si vous ouvrez puis fermez un bac, une fenêtre vous demandant s'il faut définir le format et le type de papier pour le bac que vous venez d'ouvrir apparaît.

Son / Volume



Selon les options ou le modèle de votre appareil, il est possible que certains menus ne s'affichent pas à l'écran. Dans ce cas, votre appareil ne les prend pas en charge (voir « Présentation des menus » à la page 34).

Pour modifier les options des menus :

- Appuyez sur  (**Menu**) > **CONFIG SYSTEME** > **SON/VOLUME** sur le panneau de commande.
- Ou sélectionnez **Configurat** > **Configuration de la machine** > **Configuration initiale** > **SON/VOLUME** sur l'écran tactile.



Élément

Description

TONAL. CLAVIER

Active ou désactive les bips des touches. Si cette option est activée, un bip est émis chaque fois que vous appuyez sur une touche.

Configuration du système

Élément	Description
TONAL. ALARME	Active ou désactive la tonalité d'alarme. Lorsque cette option est activée, une alarme retentit en cas d'erreur ou en fin de transmission d'un fax.
HAUT-PARLEUR	<p>Active ou désactive les sons de la ligne téléphonique diffusés par le haut-parleur, comme la tonalité de composition ou la tonalité de télécopie. Lorsque cette option est en mode COM. le haut-parleur reste activé jusqu'à ce que l'appareil distant réponde.</p> <div style="border: 1px solid #ccc; padding: 5px;"><p> Vous pouvez ajuster le niveau du volume à l'aide de Ligne. Vous ne pouvez ajuster le volume du haut-parleur que lorsque le câble téléphonique est branché.</p><ul style="list-style-type: none">a Appuyez sur  (télécopier) sur le panneau de commande.b Appuyez sur Ligne. Le haut-parleur émet une tonalité de composition.c Appuyez sur les flèches jusqu'à ce que vous obteniez le volume sonore souhaité.d Appuyez sur Ligne pour valider la modification et revenir au mode prêt.</div>
SONNERIE	Ajuste le volume de la sonnerie. Pour le volume de sonnerie, vous pouvez choisir entre DESACTIVE, FAIBLE, MOYEN et ELEVEE.

Journal



Selon les options ou le modèle de votre appareil, il est possible que certains menus ne s'affichent pas à l'écran. Dans ce cas, votre appareil ne les prend pas en charge (voir « Présentation des menus » à la page 34).

Pour modifier les options des menus :

- Appuyez sur  (**Menu**) > **CONFIG SYSTEME** > **JOURNAL** sur le panneau de commande.
- Ou sélectionnez **Configurat** > **Configuration de la machine** > **Journaux** sur l'écran tactile.

Élément	Description
STRUCT. MENUS	Permet d'imprimer la structure des menus qui présente la disposition et les paramètres en cours de cet appareil.
JOURNAL GEN.	Permet d'imprimer toutes sortes de rapports fournis par l'appareil.
CONFIGURATION	Permet d'imprimer un journal sur la configuration générale de l'appareil.

Configuration du système

Élément	Description
<ul style="list-style-type: none">• INFOS CONSO.• Infos sur consommables	Permet d'imprimer la page d'informations concernant les fournitures.
CARNET ADRES.	Permet d'imprimer toutes les adresses e-mail actuellement enregistrées dans la mémoire de l'appareil.
PAGE DEMO	Permet d'imprimer la page démo pour vérifier l'impression correcte ou non de votre appareil.
ENVOI DE FAX	Permet d'imprimer un rapport de transmission indiquant le numéro de télécopie, le nombre de pages, la durée totale, le mode de communication et le résultat de la transmission. Vous pouvez paramétrer votre appareil pour imprimer automatiquement un journal de confirmation de transmission après chaque tâche fax.
Fax envoyé	Permet d'imprimer des informations sur les dernières télécopies envoyées.
FAX REÇU	Permet d'imprimer des informations sur les dernières télécopies reçues.
E-mail envoyé	Permet d'imprimer des informations sur les derniers e-mails envoyés.

Élément	Description
<ul style="list-style-type: none">• TRAV. PROGRAM.• Tâches de fax programmées	Permet d'imprimer la liste des documents actuellement stockés correspondant à des télécopies différées, avec l'heure de début et le type de chaque opération.
FAX INDESIR.	Permet d'imprimer les numéros de télécopie désignés comme numéros de télécopie indésirables.
<ul style="list-style-type: none">• CONFIG RESEAU• Configuration réseau	Permet d'imprimer des informations sur la connexion réseau et la configuration de votre appareil.
<ul style="list-style-type: none">• AUTH. UTIL.• Authentification de l'utilisateur local	Permet d'imprimer les utilisateurs autorisés à utiliser la fonction e-mail.
POLICE PCL	Permet d'imprimer la liste des polices PCL.
<ul style="list-style-type: none">• POLICE PS• Police PS3	Permet d'imprimer la liste des polices PS/PS3.
POLICE EPSON	Permet d'imprimer la liste des polices EPSON.
POLICE KSC5843	Permet d'imprimer la liste des polices KS5843.
POLICE KSC5895	Permet d'imprimer la liste des polices KS5895.
Police KSSM	Permet d'imprimer la liste des polices KSSM.

Configuration du système

Élément	Description
<ul style="list-style-type: none">• AUT UTILIS RES• Authentification de l'utilisateur réseau	Permet d'imprimer les utilisateurs, ainsi que leurs identifiants, qui se sont connectés sur le domaine.
Compteur util.	Permet d'imprimer une page d'utilisation. La page Utilisation contient le nombre total de pages imprimées.
OPTIONS DE FAX	Permet d'imprimer des informations des rapports de télécopie.
<ul style="list-style-type: none">• Tâche enreg.• Tâches enregistrées	Permet d'imprimer les tâches actuellement stockées dans la mémoire optionnelle ou sur un périphérique de stockage de masse (disque dur).
<ul style="list-style-type: none">• TACHE TERMINEE• Tâches terminées	Permet d'imprimer la liste des tâches terminées.
<ul style="list-style-type: none">• Journal comptable• CONNEXION	Ceci n'est disponible que lorsque l'option Gestion des tâches est activée dans SyncThru™ Web Admin Service. Vous pouvez imprimer un rapport du nombre d'impressions pour chaque utilisateur.

Maintenance



Selon les options ou le modèle de votre appareil, il est possible que certains menus ne s'affichent pas à l'écran. Dans ce cas, votre appareil ne les prend pas en charge (voir « Présentation des menus » à la page 34).

Pour modifier les options des menus :

- Appuyez sur  (**Menu**) > **CONFIG SYSTEME** > **MAINTENANCE** sur le panneau de commande.
- Ou sélectionnez **Configurat** > **Configuration de la machine** > **Configuration initiale** sur l'écran tactile.

Élément	Description
EFF. MES. VIDE	Lorsque la cartouche de toner sera vide, ce message apparaîtra. Vous pouvez l'effacer.
IGNORER TONER	Vous pouvez forcer l'appareil à ignorer le message indiquant que la cartouche de toner est vide et à continuer d'imprimer les télécopies entrantes.
DUR VIE CONSO	Indique la durée de vie des consommables (voir « Suivi de la durée de vie des consommables » à la page 81).

Configuration du système

Élément	Description
Alert ton faib	Permet de personnaliser le niveau d'alerte, à toner faible ou à fin de toner (voir « Configuration de l'alerte de toner faible » à la page 82).
<ul style="list-style-type: none">• NUMERO SERIE• NUMERO SERIE	Permet d'afficher le numéro de série de l'appareil. Si vous appelez pour une réparation ou si vous vous enregistrez comme utilisateur sur le site de Samsung, vous aurez besoin de ce numéro.
Empil. papier	Permet d'activer la fonction de lien automatique des bacs. Si un bac n'est pas disponible, parce qu'il est vide ou que le piper ne correspond pas, cette option permet à l'imprimante d'utiliser le papier d'un autre bac.
PAP. COULEUR	Permet de régler les paramètres de couleur, comme le contraste, le calage des couleurs, la densité des couleurs, etc.
DISQUE RAM	Permet de définir certaines portions du disque RAM comme espace de stockage des tâches. L'utilisation de l'espace de stockage active le menu de gestion des tâches (voir « Gestion des tâches » à la page 211). Ceci permet d'envoyer dans la file d'attente d'impression du disque RAM les données stockées par l'ordinateur.

Effacer les réglages



Selon les options ou le modèle de votre appareil, il est possible que certains menus ne s'affichent pas à l'écran. Dans ce cas, votre appareil ne les prend pas en charge (voir « Présentation des menus » à la page 34).

Pour modifier les options des menus :

- Appuyez sur  (**Menu**) > **CONFIG SYSTEME** > **EFFACER REGL.** sur le panneau de commande.
- Ou sélectionnez **Configurat** > **Configuration de la machine** > **Restaurer les options** sur l'écran tactile.

Élément	Description
TOUS REGLAGES	Efface toutes les données stockées dans la mémoire et réinitialise tous vos paramètres aux valeurs par défaut d'origine.
Configuration de l'imprimante	Permet de restaurer toutes les options d'impression à leurs valeurs par défaut d'origine.
Configuration du papier	Permet de rétablir les valeurs par défaut de toutes les options du papier.

Configuration du système

Élément	Description
<ul style="list-style-type: none">• CONFIG. FAX• Fax par défaut	Restaure toutes les options de télécopie à leurs valeurs par défaut d'origine.
<ul style="list-style-type: none">• CONFIG. COPIE• Copie par défaut	Restaure toutes les options de copie à leurs valeurs par défaut d'origine.
<ul style="list-style-type: none">• CONFIG NUMER.• Numérisation par défaut	Restaure toutes les options de numérisation à leurs valeurs par défaut d'origine.
CONFIG SYSTEME	Restaure toutes les options système à leurs valeurs par défaut d'origine.
CONFIG RESEAU	Restaure toutes les options réseau à leurs valeurs par défaut d'origine. (Redémarrage nécessaire)
CARNET ADRES.	Efface toutes les entrées d'adresse électronique enregistrées en mémoire.
<ul style="list-style-type: none">• Fax envoyé• Journal des envois	Efface toutes les données concernant les télécopies envoyées.
E-mail envoyé	Efface toutes les données concernant les emails envoyés.
<ul style="list-style-type: none">• FAX REÇU• Journal récept fax• Journal de réception	Efface tous les enregistrements concernant les télécopies reçues.

Gestion des tâches



Selon les options ou le modèle de votre appareil, il est possible que certains menus ne s'affichent pas à l'écran. Dans ce cas, votre appareil ne les prend pas en charge (voir « Présentation des menus » à la page 34).

Pour modifier les options des menus :

- Appuyez sur  (**Menu**) > **CONFIG SYSTEME** > **GESTION TÂCHE** sur le panneau de commande.

Élément	Description
ACTIV. TACHE	Permet d'afficher les liste des tâches d'impression en attente.
ENREG. TACHE	Permet d'afficher les liste des tâches d'impression stockées sur le disque.
POL FICH	Si la mémoire comporte déjà un nom identique à celui saisi pour un nouveau nom de fichier, vous pouvez le renommer ou le remplacer.

Configuration du système

Écrasement d'image



Selon les options ou le modèle de votre appareil, il est possible que certains menus ne s'affichent pas à l'écran. Dans ce cas, votre appareil ne les prend pas en charge (voir « Présentation des menus » à la page 34).

- Appuyez sur  (**Menu**) > **CONFIG SYSTEME** > **ECRASERIMAGE** sur le panneau de commande.

Élément	Description
MANUEL	Vous pouvez écraser la mémoire USB intégrée pour effacer toutes les données qui y sont stockées.

Configuration USB



Selon les options ou le modèle de votre appareil, il est possible que certains menus ne s'affichent pas à l'écran. Dans ce cas, votre appareil ne les prend pas en charge (voir « Présentation des menus » à la page 34).

- Appuyez sur **USB** sur l'écran tactile.

Option	Description
Imprimer depuis	Permet d'afficher la liste des fichiers de la Navigation dans les fichiers . Sélectionnez un fichier à imprimer.
NUM. VS USB	Permet de définir un périphérique USB comme destination d'une numérisation. Vous numérisez les originaux et vous sauvegardez l'image numérisée sur un périphérique USB.
Gestion fichiers	Permet d'afficher la liste des fichiers de la Navigation dans les fichiers . Sélectionnez un fichier à supprimer. Vous pouvez formater le périphérique USB.
Afficher l'espace	Permet d'afficher l'espace restant.

Configuration du système

Configuration de l'émulation



Selon les options ou le modèle de votre appareil, il est possible que certains menus ne s'affichent pas à l'écran. Dans ce cas, votre appareil ne les prend pas en charge (voir « Présentation des menus » à la page 34).

- Appuyez sur  (**Menu**) > **Config impress EMULATION** sur le panneau de commande.

Élément	Description
TYPE EMULATION	La langue de l'appareil détermine le mode de communication entre l'ordinateur et l'imprimante.
CONFIG	Permet de définir des paramètres détaillés pour le type d'émulation sélectionné.

Configuration des e-mails



Selon les options ou le modèle de votre appareil, il est possible que certains menus ne s'affichent pas à l'écran. Dans ce cas, votre appareil ne les prend pas en charge (voir « Présentation des menus » à la page 34).

- Sélectionnez **Configurat** > **Configuration de la machine** > **Configuration de l'e-mail** sur l'écran tactile.

Option	Description
Serveur SMTP	Permet de configurer le serveur SMTP.
Auto-envoi	Permet de vous envoyer l'e-mail afin que vous puissiez en effectuer une sauvegarde ou l'utiliser comme rappel.
Adresse À par défaut	Permet de définir une adresse électronique de destinataire par défaut.
Expéditeur par défaut	Permet de définir une adresse électronique d'expéditeur par défaut.
Objet par défaut	Permet de définir un objet d'e-mail par défaut.

Configuration du système

Configuration du carnet d'adresses



Selon les options ou le modèle de votre appareil, il est possible que certains menus ne s'affichent pas à l'écran. Dans ce cas, votre appareil ne les prend pas en charge (voir « Présentation des menus » à la page 34).

- Sélectionnez **Configurat > Configuration de la machine > Carnet adress** sur l'écran tactile.

Option	Description
Répertoire	Permet d'ajouter, de consulter, d'imprimer, ou de supprimer des entrées du répertoire. Vous pouvez également créer un groupe.
E-mail	Permet d'ajouter, de consulter, d'imprimer, ou de supprimer des e-mails. Vous pouvez également créer un groupe.

Configuration du dossier de documents



Selon les options ou le modèle de votre appareil, il est possible que certains menus ne s'affichent pas à l'écran. Dans ce cas, votre appareil ne les prend pas en charge (voir « Présentation des menus » à la page 34).

Fonction dossier doc

- Appuyez sur  (**Menu**) > **Dossier de doc.** > **Caractéristiques du dossier de documents** sur le panneau de commande.

Option	Description
Ajout du scanner	Permet de stocker des documents numérisés dans une boîte. Le fichier stocké sera nommé automatiquement « AnnéeMoisJourHeureMinuteSeconde ».
Tâche du dossier	Permet d'imprimer un document contenu dans une boîte.

Configuration du système

Config dossier doc

- Appuyez sur  (**Menu**) > **Dossier de doc.** > **Caractéristiques du dossier de documents** sur le panneau de commande.

Option	Description
Ajout du scanner	Permet de définir les options par défaut pour le stockage du document dans une boîte.
Tâche du dossier	Permet de définir les options par défaut pour l'impression du document à partir d'une boîte.

Configuration du réseau



Selon les options ou le modèle de votre appareil, il est possible que certains menus ne s'affichent pas à l'écran. Dans ce cas, votre appareil ne les prend pas en charge (voir « Présentation des menus » à la page 34).

- Appuyez sur  (**Menu**) > **Réseau** sur le panneau de commande.
- Ou sélectionnez **Configurat** > **Configuration de la machine** > **Configuration réseau** sur l'écran tactile.

Option	Description
TCP/IP (IPv4)	Permet de sélectionner le protocole approprié et de configurer les paramètres à utiliser dans l'environnement réseau.  De nombreux paramètres doivent être définis. Si vous n'êtes pas sûr de vous, laissez-les en l'état ou consultez l'administrateur du réseau.
TCP/IP (IPv6)	Sélectionnez cette option pour utiliser l'environnement réseau via IPv6 (voir « Configuration IPv6 » à la page 158).
VIT. ETHERNET	Permet de configurer la vitesse de transmission du réseau.
802.1x	Vous pouvez sélectionner l'authentification d'utilisateur pour la communication de réseau. Pour des informations détaillées, consultez l'administrateur réseau.
SANS FIL	Sélectionnez cette option pour utiliser le réseau sans fil.
EFFACER REGL.	Permet de restaurer les paramètres réseau à leurs valeurs par défaut. (Redémarrage nécessaire)

Configuration du système

Option	Description
<ul style="list-style-type: none">• CONFIG RESEAU• Configuration réseau	Cette liste donne des informations sur la connexion réseau et la configuration de votre appareil.
Activat réseau	Vous pouvez définir s'il faut activer ou désactiver l'éthernet.
Activat HTTP	Vous pouvez indiquer s'il faut utiliser SyncThru™ Web Service ou non.

Configuration de l'administration

Élément	Description
Protect mot de passe	Permet de définir le mot de passe pour accéder au menu Config administration . Sélectionnez ACTIVE pour utiliser cette option et entrez le mot de passe.
Mod. mot passe	Permet de modifier le mot de passe de l'appareil pour accéder à Config administration .
Maintenance	<ul style="list-style-type: none">• Nettoyage du four: Permet de nettoyer le four en imprimant sur une feuille. Des particules de toner sont fixées sur la feuille imprimée.• Eff. mess toner vide: Empêche l'affichage du message Alerte toner faible.• Infos conso.: Permet de vérifier le nombre de pages imprimées et la quantité de toner restant dans la cartouche.• Alerte toner faible: Si la cartouche du toner est épuisée, un message apparaît informant l'utilisateur qu'il doit la changer. Vous pouvez choisir de faire apparaître ou non ce message.• Disque RAM: Active/désactive la gestion des tâches par le disque RAM. Selon la taille de la mémoire optionnelle installée, vous pouvez définir la taille du disque RAM entre 32 et 64 Mo. Cette option n'apparaît pas si vous avez installé un périphérique de stockage de masse (disque dur).

Configuration personnalisée

Ce menu ne s'affiche que lorsque l'application web **XOA** (eXtensible Open Architecture) est installée. Contactez l'administrateur pour utiliser ce menu.



Selon les options ou le modèle de votre appareil, il est possible que certains menus ne s'affichent pas à l'écran. Dans ce cas, votre appareil ne les prend pas en charge (voir « Présentation des menus » à la page 34).

- Appuyez sur  (**Menu**) > **PERSO** sur le panneau de commande.



4

Fonctions spéciales

Ce chapitre décrit les fonctions spéciales de copie, de numérisation, de télécopie et d'impression.

- **Réglage de l'altitude** 220
- **Enregistrement d'adresses électroniques** 221
- **Saisie de différents caractères** 223
- **Configuration du carnet d'adresses de télécopie** 225
- **Enregistrement des utilisateurs autorisés** 229
- **Fonctions d'impression** 230
- **Fonctions de numérisation** 248
- **Fonctions de télécopie** 260
- **Utilisation des fonctions de dossiers partagés** 272
- **Utilisation des fonctions de la mémoire/du disque dur** 273



- Les procédures de ce chapitre sont principalement basées sur Windows 7.
- Il peut être nécessaire d'appuyer sur **OK** pour accéder aux sous-menus, pour certains modèles.

Réglage de l'altitude

La qualité d'impression est affectée par la pression atmosphérique, celle-ci étant déterminée par la position de l'appareil par rapport au niveau de la mer. Les informations suivantes vous indiqueront comment paramétrer votre appareil de façon à obtenir une qualité d'impression optimale.

Avant de définir les paramètres d'altitude, déterminez l'altitude à laquelle vous trouvez.

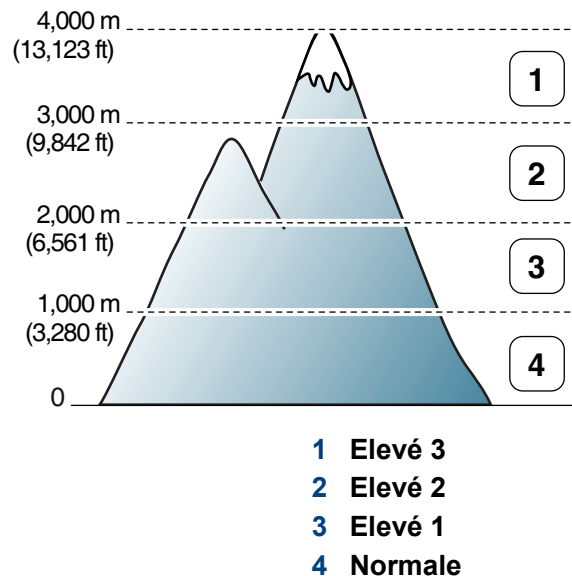

Vous pouvez définir les paramètres d'altitude dans la section **Paramètres du périphérique** du programme Gestionnaire simple d'imprimantes Samsung ou dans la section **Machine** du programme Utilitaire de paramètres d'imprimante.

- Si vous utilisez Windows ou Macintosh, voir « Paramètres du périphérique » à la page 284.
- Si vous utilisez Linux, voir « Utilisation de Smart Panel » à la page 288.



- Si votre appareil est connecté au réseau, vous pouvez définir l'altitude via le SyncThru™ Web Service (voir « Utilisation de l'alerte SyncThru™ Web Service » à la page 278).
- Vous pouvez également définir l'altitude dans l'option **CONFIG SYSTEME** sur l'écran de l'appareil (voir « Présentation des menus » à la page 34).

Enregistrement d'adresses électroniques

Vous pouvez configurer le carnet d'adresses avec les adresses de messagerie que vous utilisez fréquemment avec SyncThru™ Web Service, puis vous pouvez saisir facilement et rapidement les adresses de messagerie en entrant les numéros d'emplacement qui leur sont attribués dans le carnet d'adresses.

Enregistrement sur votre appareil

Pour numériser et envoyer une image en tant que document joint à un e-mail, vous devez configurer l'e-mail à l'aide de SyncThru™ Web Service.

- 1 Accès à SyncThru™ Web Service (voir « Utilisation de l'alerte SyncThru™ Web Service » à la page 278).
- 2 Cliquez sur **Ouverture de session** en haut à droite du site Web SyncThru™ Web Service.
- 3 Saisissez l'**ID** et le **Mot de passe**, puis cliquez sur **Ouverture de session**.
 - **ID** : admin
 - **Mot de passe** : sec00000
- 4 Cliquez sur **Carnet d'adresses > Personne > Ajouter**.
- 5 Sélectionnez le **Num vitesse** et entrez l'e-mail et le numéro de télécopie.



Si vous devez définir les informations de serveur SMB or FTP, cochez SMB ou FTP et définissez les informations.

- 6 Cliquez sur **Appliquer**.
- 7 Si vous avez créé un groupe **Carnet d'adresses > Groupe d'emails > Ajouter le groupe**.
- 8 Sélectionnez le **Num vitesse** et saisissez le **Nom du groupe**.





Vous pouvez ajouter facilement une adresse individuelle si vous cochez **Oui** pour **Ajouter personne(s) après création de ce groupe**.

- 9 Cliquez sur **Appliquer**.

Enregistrement d'adresses électroniques



Recherche d'un e-mail

Recherche séquentielle dans la mémoire

- 1 Sélectionnez  (numériser) >  (**Répertoire**) > **RECH.&ENVOYER** > sélectionnez un groupe d'adresses > **TOUS** sur le panneau de commande.

Ou sélectionnez **Configurat** > **Configuration de la machine** > **Suite** > **Carnet adress** > **E-mail** > **Afficher la liste** > **Individuel** ou **Groupe** sur l'écran tactile.
- 2 Recherchez dans la mémoire entière par ordre d'index (numérique), puis sélectionnez le nom et l'adresse que vous désirez.

Recherche par la première lettre

- 1 Appuyez sur la touche  (numériser) du panneau de commande.
- 2 Appuyez sur  (**Répertoire**) > **RECH.&ENVOYER** > sélectionnez un groupe d'adresses > **ID** sur le panneau de commande.
- 3 Saisissez les premières lettres du nom que vous recherchez.
- 4 Appuyez sur les flèches jusqu'à ce que le nom et le numéro souhaités apparaissent.

Saisie de différents caractères

Lors de l'exécution de diverses tâches, vous devrez indiquer différents noms et numéros. Par exemple, lorsque vous configurez votre appareil, vous indiquez votre nom ou le nom de la société et le numéro de télécopie. Quand vous enregistrez des numéros de fax ou des adresses e-mail, vous pouvez également saisir les noms correspondants.

Saisie de caractères alphanumériques

Appuyez sur la touche jusqu'à ce que la lettre souhaitée s'affiche à l'écran. Par exemple, pour taper la lettre O, appuyez sur la touche 6, sur laquelle figurent les lettres « MNO ». À chaque pression sur la touche 6, l'écran affiche une lettre différente, M, N, O, m, n, o et finalement 6. Pour trouver la lettre que vous souhaitez saisir, voir « Lettres et chiffres du clavier » à la page 223.



- Vous pouvez saisir un espace en appuyant deux fois sur la touche 1.
- Pour effacer le dernier chiffre ou la dernière lettre, appuyez sur les touches directionnelles gauche/droite ou haut/bas.

Lettres et chiffres du clavier



- Certains ensembles de caractères spéciaux peuvent différer de ceux de votre appareil, selon les options et les modèles.
- Certaines valeurs des touches ci-dessous peuvent ne pas apparaître selon la tâche que vous effectuez.

Touche	Chiffres, lettres ou caractères associés
1	@ / . ' 1
2	A B C a b c 2
3	D E F d e f 3
4	G H I g h i 4
5	J K L j k l 5
6	M N O m n o 6
7	P Q R S p q r s 7
8	T U V t u v 8
9	W X Y Z w x y z 9
0	& + - , 0



Saisie de différents caractères

Touche	Chiffres, lettres ou caractères associés
*	* % _ ~ ! # \$ () [] (Ces symboles sont disponibles lorsque vous saisissez l'authentification réseau)
#	# = ? " : { } < > ; (Ces symboles sont disponibles lorsque vous saisissez l'authentification réseau)



Configuration du carnet d'adresses de télécopie

Vous pouvez associer les numéros abrégés aux numéros de télécopie que vous utilisez fréquemment avec le SyncThru™ Web Service, puis vous pouvez saisir facilement et rapidement les numéros de télécopie en entrant les numéros d'emplacement qui leur sont attribués dans le carnet d'adresses.

Enregistrement d'un numéro abrégé

- 1 Sélectionnez  (télécopier) >  (**Répertoire**) > **NOUVEAU&MODIF.** > **COMP. ABREGEE** sur le panneau de commande.
Ou sélectionnez **Configurat** > **Configuration de la machine** > **Suite** > **Carnet adress** > **Répertoire** > **Afficher la liste** > **Individuel** >  (options) > **Ajouter** sur l'écran tactile.

- 2 Saisissez un numéro abrégé et appuyez sur **OK**.

 Si une entrée est déjà enregistrée dans le numéro choisi, l'écran affiche le message afin de vous permettre de le modifier. Pour mémoriser le numéro à un autre emplacement mémoire, appuyez sur  (**Retour**).

- 3 Introduisez le nom que vous souhaitez, puis appuyez sur **OK**.



- 4 Saisissez le numéro de télécopie que vous souhaitez enregistrer, puis appuyez sur **OK**.

- 5 Appuyez sur la touche  (**Annuler** ou **Arrêter/Suppr.**) pour revenir au mode prêt.

Utilisation de numéros abrégés



Lorsque vous êtes invité à introduire un numéro de destination lors de l'envoi d'une télécopie, saisissez le numéro abrégé auquel vous avez affecté le numéro souhaité.





- Pour un numéro abrégé à un chiffre (0-9), appuyez sur la touche numérique correspondante sur le pavé numérique et maintenez-la enfoncée pendant plus de 2 secondes.
- Pour composer un numéro abrégé à deux ou trois chiffres, appuyez sur la ou les premières touches appropriées maintenez la dernière touche enfoncée pendant plus de 2 secondes.
- Vous pouvez imprimer le carnet d'adresses en sélectionnant  (télécopier) >  (**Répertoire**) > **IMPRIMER**.

Configuration du carnet d'adresses de télécopie

Modification de numéros abrégés

- 1 Sélectionnez  (télécopier) >  (**Répertoire**) > **NOUVEAU&MODIF.** > **COMP. ABREGEE** sur le panneau de commande.
Ou sélectionnez **Configurat** > **Configuration de la machine** > **Suite** > **Carnet adress** > **Répertoire** > **Afficher la liste** > **Individuel** sur l'écran tactile.
- 2 Saisissez le numéro abrégé que vous souhaitez modifier et appuyez sur **OK**.
- 3 Modifiez le nom et appuyez sur **OK**.
- 4 Modifiez le numéro de télécopie et appuyez sur **OK**.
- 5 Appuyez sur  (**Annuler** ou **Arrêter/Suppr.**) pour revenir au mode prêt.

Enregistrement d'un numéro de composition de groupe

- 1 Sélectionnez  (télécopier) >  (**Répertoire**) > **NOUVEAU&MODIF.** > **COMP. GROUPE** sur le panneau de commande.
Ou sélectionnez **Configurat** > **Configuration de la machine** > **Suite** > **Carnet adress** > **Répertoire** > **Afficher la liste** > **Groupe** >  (options) > **Ajouter** sur l'écran tactile.
- 2 Saisissez un numéro de composition de groupe et appuyez sur **OK**.



Si une entrée est déjà enregistrée dans le numéro choisi, l'écran affiche le message afin de vous permettre de la modifier. Pour mémoriser le numéro à un autre emplacement mémoire, appuyez sur  (**Retour**).



- 3 Recherchez en entrant les premières lettres du nom du numéro abrégé à inclure dans le groupe.
- 4 Sélectionnez le nom et le numéro que vous désirez, puis appuyez sur **OK**.
- 5 Sélectionnez **OUI** lorsque **AUTRE NO.?** s'affiche.
- 6 Répétez l'étape 3 pour inclure d'autres numéros abrégés dans le groupe.

Configuration du carnet d'adresses de télécopie

- 7 Lorsque vous avez terminé, sélectionnez **NON** lorsque **AUTRE NO.?** s'affiche, puis appuyez sur **OK**.
- 8 Appuyez sur  (**Annuler** ou **Arrêter/Suppr.**) pour revenir au mode prêt.



- 6 Sélectionnez **NON** lorsque s'affiche **AUTRE NO.?**, puis appuyez sur **OK**.
- 7 Appuyez sur  (**Annuler** ou **Arrêter/Suppr.**) pour revenir au mode prêt.

Modification des numéros d'appel de groupe

- 1 Sélectionnez  (télécopier) >  (**Répertoire**) > **NOUVEAU&MODIF.** > **COMP. GROUPE** sur le panneau de commande.
Ou sélectionnez **Configurat** > **Configuration de la machine** > **Suite** > **Carnet adress** > **Répertoire** > **Afficher la liste** > **Groupe** sur l'écran tactile.
- 2 Saisissez le numéro de groupe à modifier et appuyez sur **OK**.
- 3 Entrez un nouveau numéro abrégé, puis appuyez sur **OK**: **AJOUTER ?** s'affiche alors.
Entrez un numéro abrégé enregistré dans le groupe, puis appuyez sur **OK**: **SUPPRIMER ?** s'affiche.
- 4 Appuyez sur **OK** pour ajouter ou supprimer le numéro.
- 5 Pour ajouter ou supprimer d'autres numéros, répétez le processus à partir de l'étape 3.

Recherche d'une entrée dans le carnet d'adresses



Il existe deux possibilités pour rechercher un numéro en mémoire. Vous pouvez soit effectuer une recherche alphabétique séquentielle, soit saisir les premières lettres du nom associé au numéro.

- 1 Sélectionnez  (télécopier) >  (**Répertoire**) > **Rechercher et composer** > **COMP. ABREGEE** ou **COMP. GROUPE** sur le panneau de commande.
- 2 Entrez **TOUS** ou **ID**, puis appuyez sur **OK**.
- 3 Appuyez sur le nom et le numéro, ou sur la touche du clavier comportant la lettre que vous souhaitez rechercher.
Par exemple, si vous souhaitez rechercher le nom « MOBILE », appuyez sur la touche **6**, laquelle comporte les lettres « MNO ».
- 4 Appuyez sur  (**Annuler** ou **Arrêter/Suppr.**) pour revenir au mode prêt.

Configuration du carnet d'adresses de télécopie

Impression du carnet d'adresses

Vous pouvez consulter les paramètres de votre  (**Répertoire**) en imprimant une liste.

- 1 Sélectionnez  (télécopier) >  (**Répertoire**) > **IMPRIMER** > sur le panneau de commande.
- 2 L'appareil commence à imprimer.

Enregistrement des utilisateurs autorisés

Si vous avez connecté votre appareil à un réseau et défini correctement les paramètres réseau, vous pouvez numériser et envoyer des images via le réseau. Pour envoyer en toute sécurité une image numérisée par e-mail ou par le serveur réseau, vous devez enregistrer les informations sur le compte des utilisateurs autorisés de votre machine locale avec SyncThru™ Web Service.

- 1 Accès à SyncThru™ Web Service (voir « Utilisation de l'alerte SyncThru™ Web Service » à la page 278).
- 2 Cliquez sur **Ouverture de session** en haut à droite du site Web SyncThru™ Web Service.
- 3 Saisissez l'**ID** et le **Mot de passe**, puis cliquez sur **Ouverture de session**.
 - **ID** : admin
 - **Mot de passe** : sec00000
- 4 Cliquez sur **Sécurité > Contrôle d'accès utilisateur > Authentification**.
- 5 Sélectionnez **Authentification locale** dans la section **Méthode d'authentification**, puis cliquez sur **Appliquer**.
- 6 Cliquez sur **OK** dans la fenêtre indépendante de confirmation de modification.
- 7 Cliquez sur **Profil utilisateur > Ajouter**.

- 8 Complétez les champs **Nom Utilisateur**, **ID de connexion**, **Mot de passe**, **Confirmer le mot de passe**, **Adresse électronique** et **Numéro de télécopie**.



Vous pouvez ajouter facilement une adresse individuelle si vous cochez **Oui** pour **Ajouter personne(s) après création de ce groupe**.

- 9 Cliquez sur **Appliquer**.

Fonctions d'impression



- Pour en savoir plus sur les fonctions basiques d'impression, reportez-vous au Guide basique (voir « Impression de base » à la page 59).
- Cette fonction peut être indisponible en fonction du modèle ou des composants en option (voir « Fonctionnalités par modèle » à la page 7).

Modification des réglages d'impression par défaut

- 1 Cliquez sur le menu Windows **Démarrer**.
- 2 Sélectionnez **Panneau de configuration > Périphériques et imprimantes**.
- 3 Cliquez avec le bouton droit sur votre appareil.
- 4 Ouvrez **Options d'impression**.



Si la marque ► accompagne l'élément **Options d'impression**, vous pouvez sélectionner les autres pilotes d'impression reliés à l'imprimante sélectionnée.

- 5 Dans chaque onglet, modifiez les paramètres.

- 6 Cliquez sur **OK**.



Si vous souhaitez modifier les réglages pour chaque tâche d'impression, changez les dans les **Options d'impression**.

Paramétrer votre appareil comme appareil par défaut

- 1 Cliquez sur le menu Windows **Démarrer**.
- 2 Sélectionnez **Panneau de configuration > Périphériques et imprimantes**.
- 3 Sélectionnez votre appareil.
- 4 Cliquez avec le bouton droit sur votre appareil et sélectionnez **Définir comme imprimante par défaut**.



Si la marque ► accompagne l'élément **Options d'impression**, vous pouvez sélectionner les autres pilotes d'impression reliés à l'imprimante sélectionnée.

Fonctions d'impression

Utilisation des options d'impression avancées



Pilote d'impression XPS : utilisé pour effectuer des impressions au format de fichier XPS.

- Voir « Fonctionnalités par modèle » à la page 7.
- Le pilote d'impression XPS ne peut être installé que sur le système d'exploitation Windows Vista ou supérieur.
- Installez la mémoire optionnelle lorsqu'une tâche XPS ne s'imprime pas, car cela signifie que la mémoire est insuffisante dans l'imprimante.
- Pour les modèles dont le pilote XPS se trouve sur le CD du logiciel :
 - Vous pouvez installer le pilote d'impression XPS lorsque vous insérez le CD du logiciel dans votre lecteur de CD-ROM. Lorsque la fenêtre d'installation s'affiche, sélectionnez **Installation avancée** > **Installation personnalisée**. Vous pouvez sélectionner le pilote d'impression XPS dans la fenêtre **Sélectionnez les logiciels et utilitaires à installer**.
- Pour les modèles dont le pilote XPS se trouve sur le site Web de Samsung website, www.samsung.com > rechercher votre produit > Assistance ou téléchargements.

Impression dans un fichier (PRN)

Vous devrez parfois sauvegarder les données d'impression en tant que fichier.

- 1 Dans la fenêtre **Imprimer**, cochez la case **Imprimer dans un fichier**.

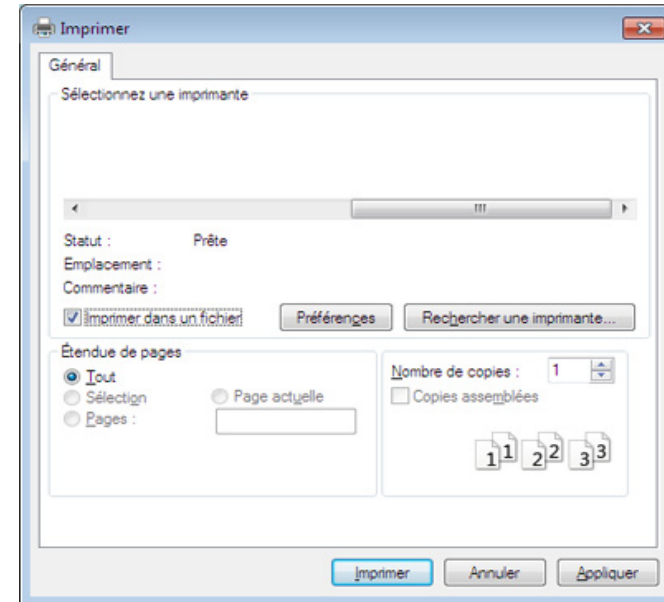

- 2 Cliquez sur **Imprimer**.
- 3 Saisissez le chemin d'accès et le nom du fichier de destination, et cliquez ensuite sur **OK**.

Par exemple, **c:\Temp\nom de fichier**.



Si vous ne saisissez que le nom de fichier, le fichier est automatiquement enregistré dans **Mes documents**, **Documents et paramètres**, ou **Utilisateurs**. Le dossier enregistré peut varier suivant votre système d'exploitation ou l'application utilisée.

Fonctions d'impression

Présentation des fonctions spéciales d'impression

Lorsque vous imprimez, vous pouvez utiliser des options d'impression avancées.





Pour exploiter pleinement les fonctions de votre pilote d'impression, cliquez sur **Propriétés** ou **Préférences** dans la fenêtre **Imprimer** de l'application pour changer les paramètres d'impression. Le nom d'appareil qui apparaît dans la fenêtre des propriétés de l'imprimante peut varier en fonction de l'appareil utilisé.



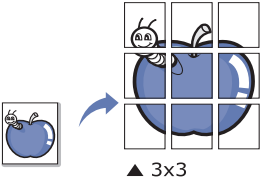
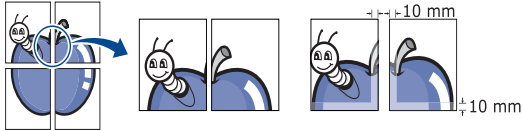

- Selon les options ou le modèle de votre appareil, il est possible que certains menus ne s'affichent pas à l'écran. Dans ce cas, votre appareil ne les prend pas en charge.
- Sélectionnez le menu **Aide** ou cliquez sur le bouton  dans la fenêtre, ou appuyez sur la touche **F1** de votre clavier, puis cliquez sur l'option que vous souhaitez connaître (voir « Utilisation de l'aide » à la page 61).

Élément	Description
<p data-bbox="53 900 353 970">Plusieurs pages par feuille</p> 	<p data-bbox="380 900 2192 970">Permet de sélectionner le nombre de pages à imprimer sur une même feuille. Si vous choisissez d'imprimer plusieurs pages par feuille, les pages sont réduites et organisées dans l'ordre indiqué. Vous pouvez imprimer jusqu'à 16 pages par feuille.</p>

Fonctions d'impression

Élément	Description
<p data-bbox="53 316 159 341">Affiche</p> 	<p data-bbox="380 272 2184 347">Permet d'imprimer un document d'une seule page sur 4 (poster 2x2), 9 (poster 3x3) ou 16 (poster 4x4) pages que vous pouvez coller ensemble pour former un poster.</p> <p data-bbox="380 368 2184 443">Sélectionnez la valeur Chevauchement. Spécifiez Chevauchement en millimètres ou pouces en sélectionnant la case d'option en haut à droite de l'onglet De base pour faciliter le collage des feuilles ensemble.</p> 
<p data-bbox="53 719 219 799">Impression brochure^a</p> 	<p data-bbox="380 643 2161 718">Permet d'imprimer votre document en recto-verso et d'organiser les pages imprimées afin de pouvoir les relier en les pliant par leur milieu.</p> <div data-bbox="380 770 2197 1058" style="background-color: #f0f0f0; padding: 10px;"><ul data-bbox="477 799 2184 1018" style="list-style-type: none">• Si vous souhaitez réaliser une brochure, vous devez imprimer sur un support au format Letter, Legal, A4, US Folio ou Oficio.• L'option Impression brochure n'est pas disponible pour tous les formats papier. Sélectionnez l'option de Format de papier disponible dans l'onglet Papier pour vérifier quels formats de papier sont disponibles.• Si vous sélectionnez un format de papier non disponible, cette option peut être automatiquement annulée. Sélectionnez uniquement du papier disponible (du papier sans la marque ⚠ ou ✖).</div>
<ul data-bbox="53 1098 353 1265" style="list-style-type: none">• Impression recto-verso• Impression recto-verso (manuelle)^a	<p data-bbox="380 1098 2184 1123">Permet d'imprimer sur les deux faces d'une feuille de papier (recto/verso). Avant d'imprimer, décidez de l'orientation de vos documents.</p> <div data-bbox="380 1177 2197 1433" style="background-color: #f0f0f0; padding: 10px;"><ul data-bbox="477 1206 2094 1385" style="list-style-type: none">• Vous pouvez utiliser cette fonctionnalité avec du papier au format Letter, Legal, A4, Folio ou Oficio.• Si votre appareil ne dispose pas d'un module recto verso, vous devez terminer le travail d'impression manuellement. L'appareil imprime d'abord toutes les autres pages du document. Ensuite, un message s'affiche sur votre ordinateur.• La fonction Ignorer les pages blanches n'est pas disponible lorsque vous sélectionnez l'option recto-verso.</div>

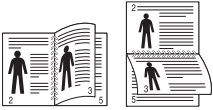
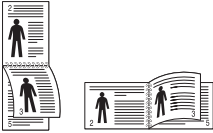
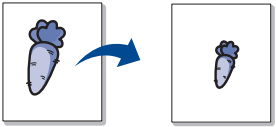

Fonctions d'impression

Élément	Description
<ul style="list-style-type: none">• Impression recto-verso• Impression recto-verso (manuelle)^a	<ul style="list-style-type: none">• Imprimante par défaut: Si vous sélectionnez cette option, cette fonction est déterminée par les paramètres définis via le panneau de commande de l'appareil. Cette option n'est disponible que si vous utilisez le pilote d'impression PCL/XPS.• Aucun: Permet de désactiver cette fonction.• Bord long: Cette option est la mise en page traditionnelle utilisée pour la reliure des livres. Ces icônes illustrent la mise en page à bord long, montrant des pages avec des marges plus larges et des illustrations de personnes.• Bord court: Cette option est la mise en page traditionnelle utilisée pour les calendriers. Ces icônes illustrent la mise en page à bord court, montrant des pages avec des marges plus étroites et des illustrations de personnes.• Impression recto-verso inversée: Cochez cette option pour inverser l'ordre d'impression lors d'une impression en recto/verso. Cette option n'est pas disponible si vous utilisez la fonction Impression recto-verso (manuelle).
Options du papier  Ces icônes illustrent les options de réduction et d'agrandissement, montrant une image qui passe d'une taille plus grande à une taille plus petite.	Permet de modifier la taille d'un document, pour apparaître plus grand ou plus petit sur la page imprimée, en entrant le pourcentage d'agrandissement ou de réduction du document.
Filigrane  Ces icônes illustrent la fonction de filigrane, montrant un document avec le mot « CONFIDENTIAL » imprimé en diagonale sur la page.	L'option Filigrane vous permet d'imprimer du texte sur un document existant. Par exemple, vous l'utilisez lorsque vous souhaitez imprimer le texte « DRAFT » ou « CONFIDENTIAL » en diagonale sur la première page ou sur toutes les pages d'un document.

Fonctions d'impression

Élément	Description
Filigrane (Création d'un filigrane)	<p>a Pour changer les paramètres d'impression à partir de votre application, accédez à Options d'impression.</p> <p>b Cliquez sur l'onglet Avancé, sélectionnez Modifier dans la liste déroulante Filigrane. La fenêtre Modifier filigranes s'ouvre.</p> <p>c Saisissez le texte voulu dans le champ Texte du filigrane. Vous pouvez entrer jusqu'à 256 caractères. Le texte s'affiche dans la fenêtre d'aperçu.</p>
Filigrane (Modification d'un filigrane)	<p>a Pour changer les paramètres d'impression à partir de votre application, accédez à Options d'impression.</p> <p>b Cliquez sur l'onglet Avancé, sélectionnez Modifier dans la liste déroulante Filigrane. La fenêtre Modifier filigranes s'ouvre.</p> <p>c Sélectionnez le filigrane à modifier dans la liste Filigranes actuels, puis modifiez le message et les options du filigrane.</p> <p>d Cliquez sur Mettre à jour pour enregistrer les modifications.</p> <p>e Cliquez sur OK ou Imprimer jusqu'à ce que vous quittiez la fenêtre Imprimer.</p>
Filigrane (Suppression d'un filigrane)	<p>a Pour changer les paramètres d'impression à partir de votre application, accédez à Options d'impression.</p> <p>b Cliquez sur l'onglet Avancé, sélectionnez Modifier dans la liste déroulante Filigrane. La fenêtre Modifier filigranes s'ouvre.</p> <p>c Sélectionnez le filigrane à supprimer dans la liste Filigranes actuels, puis cliquez sur Supprimer.</p> <p>d Cliquez sur OK ou Imprimer jusqu'à ce que vous quittiez la fenêtre Imprimer.</p>

Fonctions d'impression

Élément	Description
<p data-bbox="53 440 282 475">Surimpression^a</p>  <p>The diagram shows a square containing the letter 'A' on the left. An arrow points to a document page on the right, which also contains the letter 'A' in the same position, illustrating the concept of a surimpression (overprint).</p>	<p data-bbox="380 272 1877 304">Cette option n'est disponible que si vous utilisez le pilote d'impression PCL/XPS (voir « Logiciel » à la page 7).</p> <p data-bbox="380 328 2190 520">Les surimpressions consistent en du texte et/ou en des images enregistrés sur le disque dur de l'ordinateur sous un format spécial et qui peuvent être imprimés sur n'importe quel document. Elles remplacent souvent les papiers à en-tête. Plutôt que d'avoir recours à un en-tête préimprimé, vous pouvez créer une surimpression comportant les mêmes informations que cet en-tête. Vous n'avez donc plus à charger votre papier à en-tête habituel pour imprimer une lettre à l'en-tête de votre entreprise: imprimez simplement la surimpression d'en-tête sur votre document.</p> <p data-bbox="380 552 1939 584">Pour utiliser une surimpression de page, vous devez préalablement la créer, et y insérer votre logo ou votre image.</p> <div data-bbox="380 632 2197 831" style="background-color: #f0f0f0; padding: 10px;"><ul data-bbox="479 663 2168 783" style="list-style-type: none">• Le format du document de surimpression doit être identique à celui du document imprimé avec la surimpression. Vous ne pouvez pas créer de surimpression comportant un filigrane.• Le fichier de surimpression et le document à imprimer doivent avoir la même résolution.</div>
<p data-bbox="53 927 315 1142">Surimpression^a (Création d'une nouvelle surimpression de page)</p>	<p data-bbox="380 863 1697 895">a Pour enregistrer le document en tant que surimpression, accédez aux Options d'impression.</p> <p data-bbox="380 903 2190 935">b Cliquez sur l'onglet Avancé, sélectionnez Modifier dans la liste déroulante Texte. La fenêtre Modifier les surimpressions apparaît.</p> <p data-bbox="380 943 1301 975">c Dans la fenêtre Modifier les surimpressions, cliquez sur Créer.</p> <p data-bbox="380 983 2190 1062">d Dans la fenêtre Enregistrer sous, saisissez un nom comportant jusqu'à huit caractères dans la case Nom du travail. Sélectionnez le chemin de destination, si nécessaire (le chemin par défaut est C:\Formover).</p> <p data-bbox="380 1070 1518 1102">e Cliquez sur enregistrer Le nom choisi apparaît dans Liste des surimpressions.</p> <p data-bbox="380 1110 1480 1198">f Cliquez sur OK ou Imprimer jusqu'à ce que vous quittiez la fenêtre Imprimer. Le fichier n'est pas imprimé. Il est enregistré sur le disque dur de votre ordinateur.</p>

Fonctions d'impression

Élément	Description
Surimpression^a (Utilisation d'une surimpression de page)	<p>a Cliquez sur l'onglet Avancé.</p> <p>b Sélectionnez la surimpression désirée dans la liste déroulante Texte.</p> <p>c Si le fichier de surimpression souhaité n'apparaît pas dans la liste déroulante Texte, sélectionnez Modifier... dans la liste et cliquez sur Charger. Sélectionnez le fichier de surimpression que vous souhaitez utiliser.</p> <p>Si vous avez enregistré le fichier de surimpression à utiliser dans une source externe, vous pouvez le charger à partir de la fenêtre Ouvrir.</p> <p>Après avoir sélectionné le fichier, cliquez sur Ouvrir. Le fichier apparaît dans la zone Liste des surimpressions et vous pouvez donc l'imprimer. Sélectionnez la surimpression dans la zone Liste des surimpressions.</p> <p>d Si nécessaire, cochez la case Confirmer la surimpression. Si cette case est cochée, un message vous demande de confirmer l'application de la surimpression, chaque fois que vous imprimez un document.</p> <p>Si cette case n'est pas cochée et qu'une surimpression est sélectionnée, cette dernière est automatiquement imprimée avec le document.</p> <p>e Cliquez sur OK ou Imprimer jusqu'à ce que vous quittiez la fenêtre Imprimer.</p>
Surimpression^a (Suppression d'une surimpression)	<p>a Dans la fenêtre Options d'impression, cliquez sur l'onglet Avancé.</p> <p>b Sélectionnez Modifier dans la liste déroulante Texte.</p> <p>c Sélectionnez la surimpression à supprimer dans la boîte Liste des surimpressions.</p> <p>d Cliquez sur Supprimer.</p> <p>e Lorsque le message de confirmation apparaît, cliquez sur Oui.</p> <p>f Cliquez sur OK ou Imprimer jusqu'à ce que vous quittiez la fenêtre Imprimer. Vous pouvez supprimer les surimpressions de page dont vous ne vous servez plus.</p>

Fonctions d'impression

Élément	Description
Mode d'impression	<div data-bbox="398 284 2197 518" style="background-color: #f0f0f0; padding: 10px;"><ul style="list-style-type: none">• Cette fonction n'est disponible que si vous avez installé la mémoire ou le périphérique de stockage de masse optionnel(e) (disque dur) (voir « Fonctionnalités diverses » à la page 10).• Selon les options ou le modèle de votre appareil, il est possible que certains menus ne s'affichent pas à l'écran. Dans ce cas, votre appareil ne les prend pas en charge.</div> <ul style="list-style-type: none">• Mode d'impression: Le Mode d'impression par défaut est Normale qui concerne l'impression sans enregistrer le fichier d'impression en mémoire.<ul style="list-style-type: none">- Normale: Ce mode imprime sans enregistrer le document dans la mémoire en option.- Épreuve: Ce mode est utile lors de l'impression de plusieurs copies. Vous pouvez imprimer une première copie pour contrôle, puis imprimer plus tard le reste des copies.- Confidentiel: Ce mode sert à l'Impression de documents confidentiels. L'impression nécessite la saisie d'un mot de passe.- Enregistrer: Sélectionnez ce paramètre pour enregistrer un document sur le périphérique de stockage de masse (disque dur) sans impression.- Stocker et imprimer: Ce mode est utilisé lorsque l'impression et le stockage des documents se font en même temps.- Désynchronisation: Cette option peut être utile pour traiter une quantité importante de données. Si vous sélectionnez ce paramètre, l'imprimante met le document en attente sur le périphérique de stockage de masse (disque dur) puis l'imprime de la file d'attente du périphérique de stockage de masse (disque dur), ce qui diminue la charge de travail de l'ordinateur.- Planificat impression: Sélectionnez ce paramètre pour imprimer le document à un moment spécifié.• ID d'utilisateur: Cette option est utilisée lorsque vous devez trouver un fichier enregistré en utilisant le panneau de commande.• Nom du travail: Cette option est utilisée lorsque vous devez trouver un fichier enregistré en utilisant le panneau de commande.

Fonctions d'impression

Élément	Description
Cryptage des tâches	<p>Permet de crypter tout d'abord les données d'impression, puis les transmet à l'appareil. Cette fonction protège les informations d'impression même si les données sont volées sur un réseau.</p> <p> La fonction Cryptage des tâches n'est activée que lorsqu'il existe un périphérique de stockage de masse (disque dur). Le périphérique de stockage de masse (disque dur) est utilisé pour décrypter les données d'impression (voir « Fonctionnalités diverses » à la page 10).</p>

a. Cette option n'est pas disponible si vous utilisez le pilote XPS.

Fonctions d'impression

Utilisation de l'Utilitaire d'impression directe



- L'Utilitaire d'impression directe peut être indisponible en fonction du modèle ou des composants en option (voir « Logiciel » à la page 7).
- Uniquement disponible pour les utilisateurs du système d'exploitation Windows.

Qu'est-ce que l'Utilitaire d'impression directe?

L'Utilitaire d'impression directe est un programme qui envoie un fichier PDF directement sur votre appareil pour l'imprimer sans devoir ouvrir le fichier.

Pour installer ce programme, sélectionnez **Installation avancée** > **Installation personnalisée** et cochez ce programme lors de l'installation du pilote d'imprimante.



- Pour imprimer des fichiers avec ce programme, un périphérique de stockage de masse (disque dur) doit être installé sur l'appareil (voir « Fonctionnalités diverses » à la page 10).
- Il est impossible d'imprimer des fichiers PDF dont l'utilisation est restreinte. Désactivez la fonction d'interdiction d'impression, puis essayez à nouveau d'imprimer.
- Il est impossible d'imprimer des fichiers PDF protégés par mot de passe. Désactivez la fonction de mot de passe, puis essayez à nouveau d'imprimer.

- La possibilité d'imprimer ou non un fichier PDF avec le programme Utilitaire d'impression directe dépend de la façon dont le fichier PDF a été créé.
- Utilitaire d'impression directe est compatible avec les fichiers PDF version 1.7 ou inférieure. Pour les versions supérieures, vous devez d'abord ouvrir le fichier avant de l'imprimer.

Impression

L'Utilitaire d'impression directe offre plusieurs possibilités d'impression.

- 1** Dans le menu **Démarrer**, sélectionnez **Programmes** ou **Tous les programmes** > **Samsung Printers** > **Utilitaire d'impression directe** > **Utilitaire d'impression directe**.
La fenêtre Utilitaire d'impression directe s'ouvre.
- 2** Sélectionnez votre appareil dans la liste déroulante **Sélectionner l'imprimante** et cliquez sur **Parcourir**.
- 3** Sélectionnez le fichier à imprimer, puis cliquez sur **Ouvrir**.
Le fichier est ajouté à la section **Recyclé**.
- 4** Personnalisez le paramétrage de l'appareil selon vos besoins.
- 5** Cliquez sur **Imprimer**. Le fichier PDF sélectionné est transmis à l'appareil.

Fonctions d'impression

Utilisation du menu contextuel

- 1 Cliquez avec le bouton droit sur le fichier PDF à imprimer et sélectionnez **Impression directe**.
La fenêtre Utilitaire d'impression directe s'ouvre avec le fichier PDF ajouté.
- 2 Sélectionnez l'imprimante à utiliser.
- 3 Personnalisez les paramètres de l'appareil.
- 4 Cliquez sur **Imprimer**. Le fichier PDF sélectionné est transmis à l'appareil.

Impression Macintosh



Certaines fonctions peuvent ne pas être disponibles selon le modèle ou les options. Ceci signifie que les fonctions ne sont pas prises en charge.

Impression d'un document

Lorsque vous imprimez à partir d'un Macintosh, vous devez vérifier la configuration du pilote d'impression dans chaque application utilisée. Pour imprimer à partir d'un Macintosh, procédez comme suit:

- 1 Ouvrez le document à imprimer.
- 2 Ouvrez le menu **Fichier** et cliquez sur **Format d'impression** ou **Mise en page du document** dans certaines applications.
- 3 Choisissez votre format papier, l'orientation, la mise à l'échelle, les autres options, et assurez-vous que votre appareil est sélectionné. Cliquez sur **OK**.
- 4 Ouvrez le menu **Fichier** et cliquez sur **Imprimer**.
- 5 Sélectionnez le nombre de copies et indiquez les numéros de pages à imprimer.
- 6 Cliquez sur **Imprimer**.

Changer les paramètres d'imprimante

Lorsque vous imprimez, vous pouvez utiliser des options d'impression avancées.

Ouvrez une application et sélectionnez **Imprimer** dans le menu **Fichier**. Le nom d'appareil qui apparaît dans la fenêtre des propriétés de l'imprimante peut varier en fonction de l'appareil utilisé. Le reste des éléments de la fenêtre des propriétés de l'imprimante est toujours identique aux éléments suivants.

Fonctions d'impression

Impression de plusieurs pages par feuille

Vous pouvez imprimer plusieurs pages sur une seule feuille de papier. Cette option vous permet d'imprimer les brouillons en mode économique.

- 1 Ouvrez une application et sélectionnez **Imprimer** dans le menu **Fichier**.
- 2 Sélectionnez **Mise en page** dans la liste déroulante **Ausrichtung**. Dans la liste déroulante **Page(s) par feuille**, sélectionnez le nombre de pages que vous souhaitez imprimer sur une feuille de papier.
- 3 Sélectionnez les autres options à utiliser.
- 4 Cliquez sur **Imprimer**.
L'appareil imprime le nombre de pages sélectionné sur une seule feuille de papier.

Impression recto verso



Certaines fonctions peuvent ne pas être disponibles selon le modèle ou les options. Ceci signifie que les fonctions ne sont pas prises en charge (voir « Fonctionnalités diverses » à la page 10).

Avant d'imprimer en mode recto verso, vous devez sélectionner le bord de reliure de votre document final. Les options de reliure sont les suivantes:

- **Reliure bord long:** cette option est la mise en page traditionnelle utilisée pour la reliure des livres.
- **Reliure bord court:** cette option est le type souvent utilisé pour les documents de type calendrier.

- 1 Sélectionnez la commande **Imprimer** du menu **Fichier** dans l'application Macintosh.
- 2 Sélectionnez **Mise en page** dans la liste déroulante **Ausrichtung**.
- 3 Sélectionnez une orientation de reliure dans l'option **Recto verso**.
- 4 Sélectionnez les autres options à utiliser.
- 5 Cliquez sur **Imprimer**; l'appareil imprime sur les deux faces du papier.



Si vous imprimez plus de deux copies, la première et la deuxième peuvent s'imprimer sur la même feuille de papier. Évitez d'imprimer sur les deux faces d'une feuille lorsque vous imprimez plus d'une copie.

Fonctions d'impression

Utilisation de l'aide

Cliquez sur le point d'interrogation en bas à gauche de la fenêtre, puis sur le sujet pour lequel vous souhaitez obtenir des informations. Une fenêtre contextuelle apparaît alors, comportant des informations à propos des fonctionnalités de cette option du pilote.

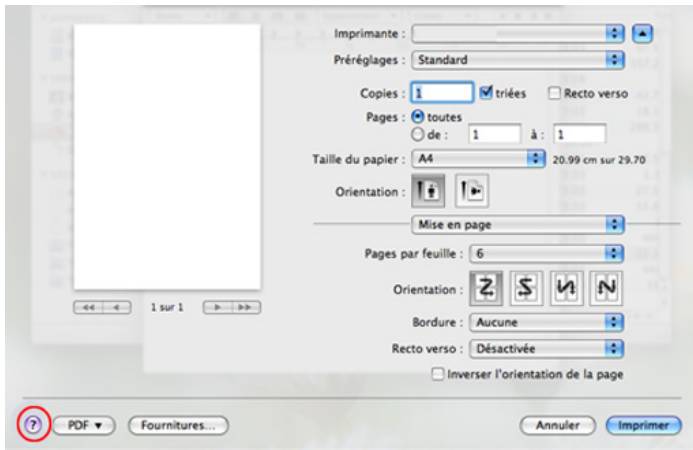

Impression Linux



Certaines fonctions peuvent ne pas être disponibles selon le modèle ou les options. Ceci signifie que les fonctions ne sont pas prises en charge.

Impression à partir d'applications

Vous pouvez réaliser des impressions à partir de nombreuses applications Linux, à l'aide du système CUPS (Common UNIX Printing System). Vous pouvez ainsi procéder à des impressions sur votre appareil à partir de n'importe quelle application de ce type.

- 1 Ouvrez une application et sélectionnez **Print** dans le menu **File**.
- 2 Sélectionnez **Print** directement à l'aide de la fonction lpr.
- 3 Dans la fenêtre LPR GUI, sélectionnez le nom de modèle de votre appareil dans la liste des imprimantes, puis cliquez sur **Properties**.
- 4 Modifiez les propriétés de la tâche d'impression en utilisant les quatre onglets suivants affichés en haut de la fenêtre.

- **General:** Permet de modifier le format et le type de papier, ainsi que l'orientation des documents. Elle permet la fonctionnalité recto verso, ajoute des bannières de début et de fin, et change le nombre de pages par feuille.



L'impression recto verso automatique/manuelle peut ne pas être disponible selon le modèle. Vous pouvez également utiliser le système d'impression « lpr » ou d'autres applications pour l'impression des pages paires-impaires.

- **Text:** Permet de spécifier les marges de la page et de définir des options de texte, comme l'espacement ou des colonnes.

Fonctions d'impression

- **Graphics:** Permet de déterminer les options d'image appliquées lors de l'impression de fichiers d'image, telles que les couleurs, la taille ou la position de l'image.
- **Advanced:** Permet de définir la résolution d'impression, la source de papier et la destination.

- 5 Cliquez sur **Apply** pour appliquer les modifications et fermer la fenêtre **Properties**.
- 6 Cliquez sur **OK** dans la fenêtre **LPR GUI** pour lancer l'impression.
- 7 La fenêtre d'impression s'ouvre : elle vous permet de surveiller l'état de la tâche d'impression.

Pour annuler la tâche actuelle, cliquez sur **Cancel**.

Impression de fichiers

Vous pouvez imprimer de nombreux types de fichier différents sur l'appareil à l'aide de CUPS (de la manière habituelle, c'est-à-dire directement à partir de l'interface de ligne de commande). L'utilitaire CUPS lpr permet de le faire, toutefois le package du pilote remplace l'outil lpr classique par un programme LPR GUI beaucoup plus convivial

Pour imprimer un fichier :

- 1 Entrez lpr <file_name> dans la ligne de commande Linux et appuyez sur Entrée. La fenêtre **LPR GUI** s'ouvre.
Lorsque vous tapez uniquement lpr et que vous appuyez sur **Enter**, la fenêtre **Select file(s) to print** s'affiche d'abord. Sélectionnez les fichiers à imprimer, puis cliquez sur **Open**.
- 2 Dans la fenêtre **LPR GUI**, sélectionnez l'appareil dans la liste, puis modifiez les propriétés des tâches d'impression.
- 3 Cliquez sur **OK** pour démarrer l'impression.

Configuration des propriétés de l'imprimante

La fenêtre **Printer Properties**, proposée par les **Printers configuration**, permet de modifier les propriétés de votre appareil dans son rôle d'imprimante.

- 1 Ouvrez le **Unified Driver Configurator**.
Si nécessaire, passez en mode **Printers configuration**.
- 2 Dans la liste des imprimantes disponibles, sélectionnez l'appareil voulu, puis cliquez sur **Properties**.

Fonctions d'impression

3 La fenêtre **Printer Properties** apparaît.

Les cinq onglets suivants apparaissent en haut de la fenêtre:

- **General:** Permet de modifier l'emplacement et le nom de l'imprimante. Le nom entré dans cet onglet s'affiche dans la liste des imprimantes de la fenêtre **Printers configuration**.
- **Connection:** Permet d'afficher ou de sélectionner un autre port. Si vous changez le port de l'appareil (passage d'un port USB à un port parallèle et réciproquement) en cours d'utilisation, vous devez reconfigurer le port de l'appareil dans cet onglet.
- **Driver:** Permet d'afficher ou de sélectionner un autre pilote d'impression. Cliquez sur **Options** pour définir les options par défaut du périphérique.
- **Jobs:** Affiche la liste des tâches d'impression. Cliquez sur **Cancel job** pour annuler la tâche sélectionnée et cochez la case **Show completed jobs** pour afficher les tâches précédentes dans la liste des tâches.
- **Classes:** Permet d'afficher la catégorie dans laquelle figure votre appareil. Cliquez sur **Add to Class** pour ajouter l'appareil à une catégorie précise ou sur **Remove from Class** pour supprimer l'appareil de la catégorie sélectionnée.

4 Cliquez sur **OK** pour appliquer les modifications et fermer la fenêtre **Printer Properties**.

Impression Unix



Certaines fonctions peuvent ne pas être disponibles selon le modèle ou les options. Ceci signifie que les fonctions ne sont pas prises en charge (voir « Fonctionnalités par modèle » à la page 7).

Exécuter le travail d'impression

Après installation de l'imprimante, choisissez un des fichiers image/texte/PS/HPGL à imprimer.

1 Exécutez la commande « **printui <file_name_to_print>** ».

Par exemple, si vous imprimez « **document1** »

```
printui document1
```

Ceci permet d'ouvrir le **Print Job Manager** du pilote d'impression UNIX, où l'utilisateur peut sélectionner diverses options d'impression.

2 Sélectionnez une imprimante qui a déjà été ajoutée.

3 Sélectionnez les options d'impression dans la fenêtre, par exemple **Page Selection**.

Fonctions d'impression

- 4 Sélectionnez le nombre de copies nécessaires dans **Number of Copies**.



Pour tirer parti des fonctionnalités d'imprimante offertes par votre pilote d'impression, appuyez sur **Properties**.

- 5 Appuyez sur **OK** pour démarrer le travail d'impression.

Modification des paramètres de l'appareil

Les **Print Job Manager** (Gestionnaire de travail d'impression) du pilote d'impression UNIX, où l'utilisateur peut sélectionner diverses options d'impression dans les **Properties** d'imprimante.

Les touches de raccourcis suivantes peuvent également être utilisées :
« H » pour **Help**, « O » pour **OK**, « A » pour **Apply** et « C » pour **Cancel**.

Onglet General

- **Paper Size**: Définissez le format de papier en A4, Letter US ou d'autres formats de papier, selon vos besoins.
- **Paper Type**: Choisissez le type du papier. Les options disponibles dans la zone de liste sont **Printer Default**, **Plain**, et **Thick**.
- **Paper Source**: Sélectionnez le bac d'alimentation à utiliser. Par défaut, c'est **Auto Selection**.
- **Orientation**: Sélectionnez le sens d'impression.

- **Duplex**: Imprimez sur les deux faces de chaque feuille.



L'impression recto verso automatique/manuelle peut ne pas être disponible selon le modèle. Vous pouvez également utiliser le système d'impression « lpr » ou d'autres applications pour l'impression des pages paires-impaires.

- **Multiple pages**: Imprimez plusieurs pages sur une face de la feuille.
- **Page Border**: Choisissez l'un des styles de bordure (par exemple, **Single-line hairline**, **Double-line hairline**)

Onglet Image

Dans cet onglet, vous pouvez changer la luminosité, la résolution ou la position de l'image de votre document.

Onglet Text

Définissez la marge des caractères, l'espacement des lignes ou les colonnes de l'impression réelle.

Onglet HPGL/2

- **Use only black pen**: Pour imprimer tous les graphiques en noir.
- **Fit plot to page**: Faire tenir le graphique entier sur une seule page.

Fonctions d'impression

Onglet Margins

- **Use Margins:** Définissez les marges pour le document. Par défaut, les marges ne sont pas activées. L'utilisateur peut changer les réglages de marges en changeant les valeurs dans les champs respectifs. Définies par défaut, ces valeurs dépendent du format de page sélectionné.
- **Unit:** Changez les unités en points, pouces ou centimètres.

Onglet Printer-Specific Settings

Sélectionnez diverses options dans les cadres **JCL** et **General** pour personnaliser divers paramètres. Ces options sont spécifiques de l'imprimante et dépendent du fichier PPD.

Fonctions de numérisation



- Pour en savoir plus sur les fonctions basiques de numérisation, reportez-vous au Guide basique (voir « Numérisation de base » à la page 69).
- Cette fonction peut être indisponible en fonction du modèle ou des composants en option (voir « Fonctionnalités par modèle » à la page 7).
- La résolution maximale pouvant être obtenue dépend de différents facteurs, incluant la rapidité de l'ordinateur, l'espace disque disponible, la mémoire, la taille de l'image numérisée et les paramètres de profondeur de bit. Aussi, en fonction de votre système et de ce que vous numérisez, vous pourriez ne pas être en mesure de numériser à certaines résolutions, en particulier en utilisant un nombre accru de ppp.

Méthode de numérisation de base



Cette fonction peut être indisponible en fonction du modèle ou des composants en option (voir « Fonctionnalités diverses » à la page 10).

Vous pouvez numériser des documents à l'aide de votre appareil par connexion par câble USB ou réseau. Les méthodes suivantes peuvent être utilisées pour numériser vos documents :

- **NUMER. VERS PC:** Numérisez les documents à partir du panneau de commande. Ensuite, les données numérisées seront stockées dans le dossier **Mes documents** des ordinateurs connectés (voir « Numérisation de base » à la page 69).
- **TWAIN:** TWAIN est l'une des applications d'imagerie prédéfinies. La numérisation d'une image lance l'application sélectionnée, ce qui vous permet de contrôler le processus de numérisation. Cette fonction peut être utilisée via la connexion locale ou en réseau (voir « Numérisation à partir d'un programme de retouche d'images » à la page 253).
- **Assistant de numérisation Samsung/SmarThru 4/SmarThru Office:** Vous pouvez utiliser ce programme pour numériser des images ou des documents.
 - Voir « Numérisation avec l'Assistant de numérisation Samsung » à la page 254.
 - Voir « Numérisation avec SmarThru 4 » à la page 254.
 - Voir « Numérisation avec SmarThru Office » à la page 255.
- **WIA:** WIA signifie Windows Images Acquisition (acquisition d'images Windows). Pour utiliser cette fonction, votre ordinateur doit être connecté directement à l'appareil à l'aide d'un câble USB (voir « Numérisation avec le pilote WIA » à la page 253).
- **Mémoire USB:** Vous pouvez scanner un document et enregistrer l'image numérisée sur un support de stockage USB.

Fonctions de numérisation

- **E-mail:** Vous pouvez envoyer l'image numérisée en tant que pièce jointe à un e-mail (voir « Numérisation vers un e-mail » à la page 250).
- **FTP/SMB:** Vous pouvez numériser une image et la télécharger sur un serveur FTP/SMB (voir « Numérisation vers un serveur FTP/SMB » à la page 251).

Configuration des paramètres de numérisation de l'ordinateur



Cette fonction peut être indisponible en fonction du modèle ou des composants en option (voir « Fonctionnalités par modèle » à la page 7).

- 1 Ouvrez le **Gestionnaire simple d'imprimantes Samsung** (voir « Utilisation de Samsung Easy Printer Manager » à la page 282).
- 2 Sélectionnez l'appareil approprié à partir de la **Liste des imprimantes**.
- 3 Sélectionnez le menu **Paramètres Numériser vers PC**.

- 4 Sélectionnez l'option de votre choix.
 - **Activation du scanner:** détermine si la numérisation est activée ou non sur l'appareil.
 - **Profil:** affiche les profils de numérisation sauvegardés sur le périphérique sélectionné.
- Onglet **Standard:** contient les paramètres concernant les réglages généraux de numérisation et des périphériques.
- Onglet **Image:** contient les paramètres concernant la modification des images.

- 5 Appuyez sur **OK**.

Numérisation à partir d'un appareil connecté au réseau

Vérifiez que le pilote d'impression a été installé sur votre ordinateur à l'aide du CD de logiciels fourni, le pilote d'impression incluant le programme de numérisation (voir « Installation locale du pilote » à la page 31).

Fonctions de numérisation



1 Placez un document individuel sur la vitre d'exposition, ou chargez les documents face imprimée vers le haut dans le chargeur de documents (voir « Chargement des originaux » à la page 55).

2 Sélectionnez  (**Numériser**) > **NUMER. VERS PC** > **PC RESEAU** sur le panneau de commande.

Ou sélectionnez **Num** > **PC réseau** sur l'écran tactile.

 Si vous voyez le message **INDISPONBLE**, vérifiez la connexion du port.

3 Sélectionnez l'**ID** de votre ordinateur enregistré et, au besoin, saisissez le **MOT DE PASSE**.

-  • **ID** est le même identifiant que l'identifiant de numérisation du **Gestionnaire simple d'imprimantes Samsung** >  Basculer en mode avancé > **Paramètres Numériser vers PC**.
- **MOT DE PASSE** est le mot de passe à 4 chiffres enregistré pour le **Gestionnaire simple d'imprimantes Samsung** >  Basculer en mode avancé > **Paramètres Numériser vers PC**.

4 Sélectionnez l'option désirée, puis appuyez sur **OK**.

5 La numérisation commence.



L'image numérisée est sauvegardée sous **C:\Utilisateurs\nom d'utilisateur\Mes images**. Le dossier enregistré peut varier suivant votre système d'exploitation ou l'application utilisée.

Numérisation vers un e-mail



Cette fonction peut être indisponible en fonction du modèle ou des composants en option (voir « Fonctionnalités par modèle » à la page 7).

Configuration d'un compte e-mail

- 1 Accédez à SyncThru™ Web Service (voir « Utilisation de l'alerte SyncThru™ Web Service » à la page 278).
- 2 Sélectionnez **Paramètres** > **Config. réseau** et **Serveur de messagerie pour courrier sortant(SMTP)**.
- 3 Saisissez l'adresse IP en notation décimale séparée par des points ou sous la forme d'un nom d'hôte.
- 4 Saisissez le numéro de port du serveur, compris entre 1 et 65535.

Fonctions de numérisation

- 5 Cochez la case à côté de **SMTP requiert une authentification** pour exiger une authentification.
- 6 Saisissez le nom de connexion et le mot de passe du serveur SMTP.
- 7 Appuyez sur **Appliquer**.



- Si la méthode d'authentification du serveur est POP3 avant SMTP, cochez **SMTP requiert POP avant l'authentification SMTP**.
- Entrez l'adresse IP et le numéro de port.

Numérisation et envoi d'un e-mail

- 1 Placez un document individuel sur la vitre d'exposition, ou chargez les documents face imprimée vers le haut dans le chargeur de documents (voir « Chargement des originaux » à la page 55).
- 2 Sélectionnez  (numériser) > **NUM. -> E-MAIL** sur le panneau de commande.
Ou sélectionnez **Num > Envoy e-mail** sur l'écran tactile.
- 3 Entrez le nom de connexion et le mot de passe si vous avez configuré le Service Web SyncThru™ (voir « Utilisation de l'alerte SyncThru™ Web Service » à la page 278).
- 4 Saisissez l'adresse électronique de l'expéditeur et du destinataire.



Vous pouvez vous envoyer un e-mail en activant l'option **Envoi auto à soi-même** dans **Paramètres > Numériser > Numériser vers E-mail** sur le Service Web SyncThru™.

- 5 Saisissez un objet, puis appuyez sur **OK**.
- 6 Sélectionnez le format du fichier de numérisation, puis appuyez sur **OK**.
- 7 Saisissez le nom de connexion et le mot de passe du serveur SMTP.
- 8 L'appareil commence la numérisation et envoie ensuite l'e-mail.

Numérisation vers un serveur FTP/SMB



Cette fonction peut être indisponible en fonction du modèle ou des composants en option (voir « Fonctionnalités par modèle » à la page 7).

Fonctions de numérisation

Configuration d'un serveur FTP/SMB

- 1 Accédez à SyncThru™ Web Service (voir « Utilisation de l'alerte SyncThru™ Web Service » à la page 278).
- 2 Cliquez sur **Carnet d'adresses > Personne > Ajouter**.
- 3 Cochez la case située en regard du champ **Ajouter FTP** ou **Ajouter SMB**.
- 4 Saisissez l'adresse IP en notation décimale séparée par des points ou sous la forme d'un nom d'hôte.
- 5 Saisissez le numéro de port du serveur, compris entre 1 et 65535.
- 6 Cochez la case en regard de **Anonyme** : le serveur autorise alors l'accès aux personnes non autorisées.
- 7 Saisissez le nom de connexion et le mot de passe.
- 8 Entrez le nom de domaine si votre serveur est lié à un certain domaine, sinon entrez simplement le nom de votre ordinateur, enregistré sur le serveur SMB.
- 9 Saisissez le chemin de sauvegarde de l'image numérisée.



- Le dossier dans lequel l'image numérisée sera sauvegardée doit être à la racine.
- Les propriétés du dossier doivent être réglées sur Partagé.
- Votre nom d'utilisateur doit avoir l'autorisation de lire et d'écrire dans le dossier.

- 10 Appuyez sur **Appliquer**.

Numérisation et envoi vers un serveur FTP/SMB

- 1 Vérifiez que votre appareil est connecté à un réseau.
- 2 Placez un document individuel sur la vitre d'exposition, ou chargez les documents face imprimée vers le haut dans le chargeur de documents (voir « Chargement des originaux » à la page 55).
- 3 Sélectionnez  (numériser) > **NUM. VS SMB** ou **NUM. VS FTP** sur le panneau de commande.
Ou sélectionnez **Num > SMB** ou **FTP** sur l'écran tactile.
- 4 Sélectionnez un serveur et le format de numérisation souhaité.
- 5 L'appareil lance la numérisation puis envoie l'image numérisée vers le serveur spécifié.

Fonctions de numérisation

Numérisation à partir d'un programme de retouche d'images

Vous pouvez numériser et importer des documents dans un logiciel de retouche d'images comme Adobe Photoshop, si le logiciel est compatible TWAIN. Procédez comme suit pour numériser avec un logiciel compatible TWAIN :

- 1 Assurez-vous que l'appareil est connecté à votre ordinateur et qu'il est sous tension.
- 2 Placez un document individuel sur la vitre d'exposition, ou chargez les documents face imprimée vers le haut dans le chargeur de documents (voir « Chargement des originaux » à la page 55).
- 3 Ouvrez une application, par exemple Adobe Photoshop.
- 4 Cliquez sur **Fichier > Importer**, puis sélectionnez le scanner.
- 5 Définissez les paramètres de numérisation.
- 6 Numérisez et sauvegardez votre image numérisée.

Numérisation avec le pilote WIA

L'appareil prend en charge le pilote WIA (Windows Image Acquisition) de numérisation d'images. WIA est l'un des composants standard fournis par Microsoft Windows 7 ; il fonctionne avec les appareils photo numériques et les scanners. Contrairement au pilote TWAIN, le pilote WIA permet de numériser des images et de les ajuster facilement sans avoir recours à d'autres logiciels.



Le pilote WIA fonctionne uniquement sous Windows (sauf Windows 2000), sur le port USB.

- 1 Assurez-vous que l'appareil est connecté à votre ordinateur et qu'il est sous tension.
- 2 Placez un document individuel sur la vitre d'exposition, ou chargez les documents face imprimée vers le haut dans le chargeur de documents (voir « Chargement des originaux » à la page 55).
- 3 Sélectionnez **Démarrer > Panneau de configuration > Matériel et audio > Périphériques et imprimantes**.
- 4 Cliquez avec le bouton droit de la souris sur l'icône du pilote de l'appareil dans **Imprimantes et télécopieurs > Démarrer l'analyse**.

Fonctions de numérisation

- 5 L'application **Nouvelle numérisation** apparaît.
- 6 Choisissez des options de numérisation et cliquez sur **Aperçu** pour obtenir un aperçu de votre image en fonction des options choisies.
- 7 Numérisez et sauvegardez votre image numérisée.

Numérisation avec l'Assistant de numérisation Samsung



- Cette fonction peut être indisponible en fonction du modèle ou des composants en option (voir « Fonctionnalités par modèle » à la page 7).
- Vous pouvez utiliser la fonction de ROC (reconnaissance optique de caractères) du programme l'assistant de numérisation Samsung.

- 1 Assurez-vous que l'appareil est connecté à votre ordinateur et qu'il est sous tension.
- 2 Placez un document individuel sur la vitre d'exposition, ou chargez les documents face imprimée vers le haut dans le chargeur de documents (voir « Chargement des originaux » à la page 55).
- 3 Cliquez sur **Démarrer > Tous les programmes > Imprimante Samsung**, puis lancez l'**assistant de numérisation Samsung**.



Sélectionnez le menu **Aide** ou cliquez sur le bouton  dans la fenêtre, puis cliquez sur l'option que vous souhaitez connaître.

- 4 Définissez les paramètres de numérisation.
- 5 Cliquez sur **Numériser**.

Numérisation avec SmarThru 4



- Cette fonction peut être indisponible en fonction du modèle ou des composants en option (voir « Fonctionnalités par modèle » à la page 7).
- Vous pouvez utiliser la fonction de ROC (reconnaissance optique de caractères) du programme SmarThru 4.

- 1 Assurez-vous que l'appareil est connecté à votre ordinateur et qu'il est sous tension.
- 2 Placez un document individuel sur la vitre d'exposition, ou chargez les documents face imprimée vers le haut dans le chargeur de documents (voir « Chargement des originaux » à la page 55).
- 3 Double-cliquez sur l'icône **SmarThru 4**.

Fonctions de numérisation

4 SmarThru s'affiche.

- **Numériser vers:** Vous pouvez numériser une image et l'enregistrer dans une application ou un dossier, l'envoyer par messagerie électronique ou la publier sur un site Web.
- **Image:** Vous pouvez modifier une image et l'envoyer vers une application ou un dossier, l'envoyer par messagerie électronique ou la publier sur un site Web.
- **Imprimer:** pour imprimer des images enregistrées.



Sélectionnez le menu **Aide** ou cliquez sur le bouton  dans la fenêtre, puis cliquez sur l'option que vous souhaitez connaître.

5 Cliquez sur **Numériser vers**.

6 Sélectionnez la destination parmi **Application**, **E-mail**, **Dossier**, **OCR**, ou **Web**.

7 Si besoin, cliquez sur **Paramètres** pour personnaliser les réglages.

8 Cliquez sur **Numériser**.

Numérisation avec SmarThru Office



- Cette fonction peut être indisponible en fonction du modèle ou des composants en option (voir « Fonctionnalités par modèle » à la page 7).
- Pour utiliser SmarThru Office, vous devez installer le programme manuellement à partir du CD fourni. Sélectionnez **Installation avancée** > **Installation personnalisée**, puis choisissez l'option SmarThru Office pour installer ce programme.
- Vous pouvez utiliser la fonction de ROC (reconnaissance optique de caractères) du programme SmarThru Office.

1 Assurez-vous que l'appareil est connecté à votre ordinateur et qu'il est sous tension.

2 Placez un document individuel sur la vitre d'exposition, ou chargez les documents face imprimée vers le haut dans le chargeur de documents (voir « Chargement des originaux » à la page 55).



3 Double-cliquez sur l'icône **SmarThru Office**.

4 **SmarThru Office** apparaît.



Cliquez sur le bouton **Aide** ou  dans la fenêtre, puis cliquez sur l'option que vous souhaitez connaître.

Fonctions de numérisation

- 5 Cliquez sur l'icône **SmarThru** () dans la barre d'état système de la barre des tâches Windows pour activer le lanceur **SmarThru Office**.
- 6 Cliquez sur l'icône de numérisation () pour ouvrir la fenêtre de numérisation.
- 7 La fenêtre **Paramètres de numérisation** s'ouvre.
- 8 Définissez les paramètres de numérisation et cliquez sur **Numériser**.

Numérisation sous Macintosh

Numérisation à partir d'un appareil connecté au port USB

- 1 Assurez-vous que l'appareil est connecté à votre ordinateur et qu'il est sous tension.
- 2 Placez un document individuel sur la vitre d'exposition, ou chargez les documents face imprimée vers le haut dans le chargeur de documents (voir « Chargement des originaux » à la page 55).
- 3 Démarrez **Applications** et cliquez sur **Transfert d'images**.



Si le message **Aucun appareil de transfert d'images** apparaît, déconnectez le câble USB et reconnectez-le. Si le problème persiste, reportez-vous à l'aide de **Transfert d'images**.

4

Sélectionnez l'option de votre choix.

5

Numérisez et sauvegardez votre image numérisée.



Si la numérisation ne fonctionne pas dans **Transfert d'images**, mettez à jour le système Mac OS à la dernière version. **Transfert d'images** fonctionne correctement dans Mac OS X 10.4.7 ou ultérieur.

Numérisation à partir d'un appareil connecté au réseau



Modèle avec carte réseau ou sans fil uniquement (voir « Fonctionnalités par modèle » à la page 7).

1

Vérifiez que votre appareil est connecté à un réseau.

2

Placez un document individuel sur la vitre d'exposition, ou chargez les documents face imprimée vers le haut dans le chargeur de documents (voir « Chargement des originaux » à la page 55).

Fonctions de numérisation

- 3 Démarrez **Applications** et cliquez sur **Transfert d'images**.
- 4 Selon le système d'exploitation, suivez les instructions ci-dessous.
 - Version 10.4
 - Cliquez sur **Périphériques > Parcourir le contenu des appareils** sur la barre de menu.
 - Sélectionnez votre appareil dans l'option des périphériques Twain. Assurez-vous que la case **Utiliser le logiciel TWAIN** est cochée.
 - Cliquez sur **Se connecter**.
Si un message d'avertissement apparaît, cliquez sur **Modifier port** pour sélectionner le port, ou si l'IU TWAIN apparaît, cliquez sur **Modifier port** dans l'onglet **Préférences**, puis sélectionnez un nouveau port.
 - Version 10.5
 - Cliquez sur **Périphériques > Parcourir le contenu des appareils** sur la barre de menu.
 - Vérifiez que la case **Connecté** est cochée en regard de votre appareil dans **Appareils Bonjour**.
 - Si vous souhaitez numériser à l'aide de TWAIN, reportez-vous à la procédure ci-dessus pour MAC OS X 10.4.
 - Sous la version 10.7, sélectionnez votre appareil sous **PARTAGÉS**.
- 5 Définissez les options de numérisation sur ce programme.

- 6 Numérisez et sauvegardez votre image numérisée.



- Si la numérisation ne fonctionne pas dans Transfert d'image, mettez à jour le système Mac OS à la dernière version. Transfert d'images fonctionne correctement sur Mac OS X 10.4.7 ou ultérieur.
- Pour plus d'informations, consultez l'aide de **Transfert d'images**.
- Vous pouvez également numériser avec un logiciel compatible TWAIN, comme Adobe Photoshop.

Numérisation sous Linux

Numérisation

- 1 Assurez-vous que l'appareil est connecté à votre ordinateur et qu'il est sous tension.
- 2 Double-cliquez sur l'icône **Unified Driver Configurator** du bureau.
- 3 Cliquez sur le bouton  pour passer en mode Scanners configuration.

Fonctions de numérisation

- 4 Sélectionnez le scanner dans la liste.

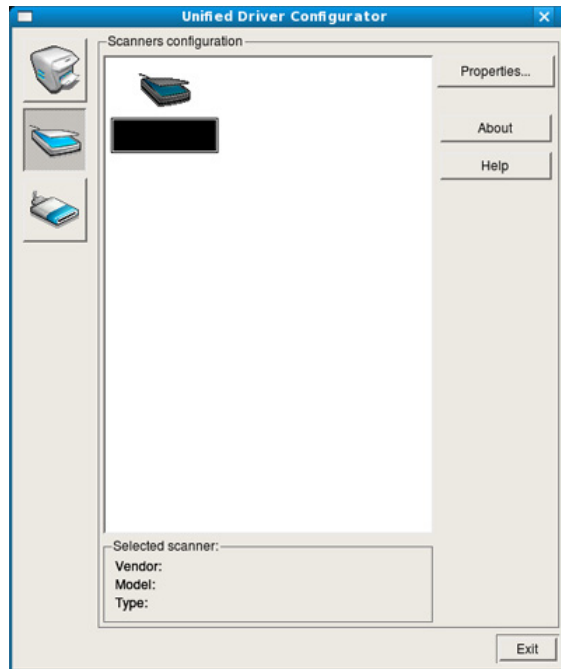

- 5 Cliquez sur **Properties**.

- 6 Placez un document individuel sur la vitre d'exposition, ou chargez les documents face imprimée vers le haut dans le chargeur de documents (voir « Chargement des originaux » à la page 55).

- 7 Dans la fenêtre **Scanner Properties**, cliquez sur **Preview**.

- 8 Le document est numérisé et l'aperçu de l'image apparaît dans le **Preview Pane**.

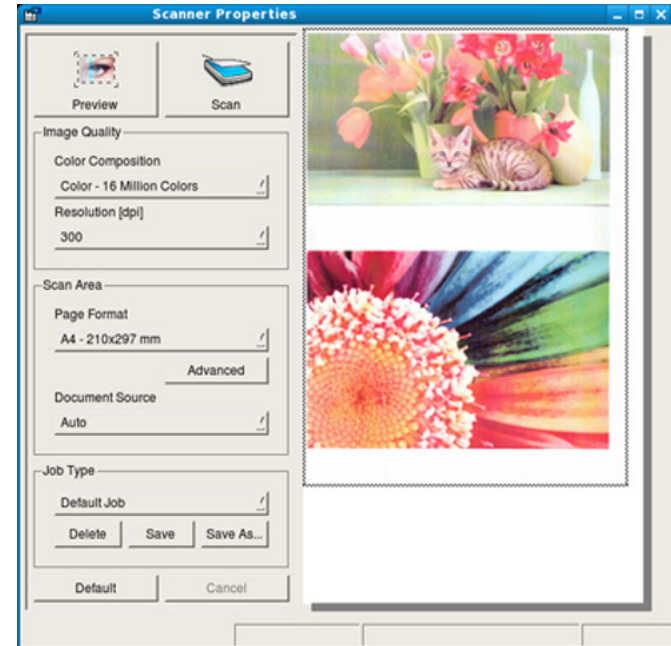

- 9 Faites glisser le pointeur afin de définir la zone de l'image à numériser dans le **Preview Pane**.

- 10 Sélectionnez l'option de votre choix.

- 11 Numérisez et sauvegardez votre image numérisée.



Pour un usage ultérieur, vous pouvez enregistrer ces paramètres de numérisation et les ajouter à la liste déroulante **Job Type**.

Fonctions de numérisation

Modification d'une image à l'aide du Gestionnaire d'images

Le gestionnaire d'image permet de modifier les images numérisées, à l'aide de commandes de menu et d'outils.

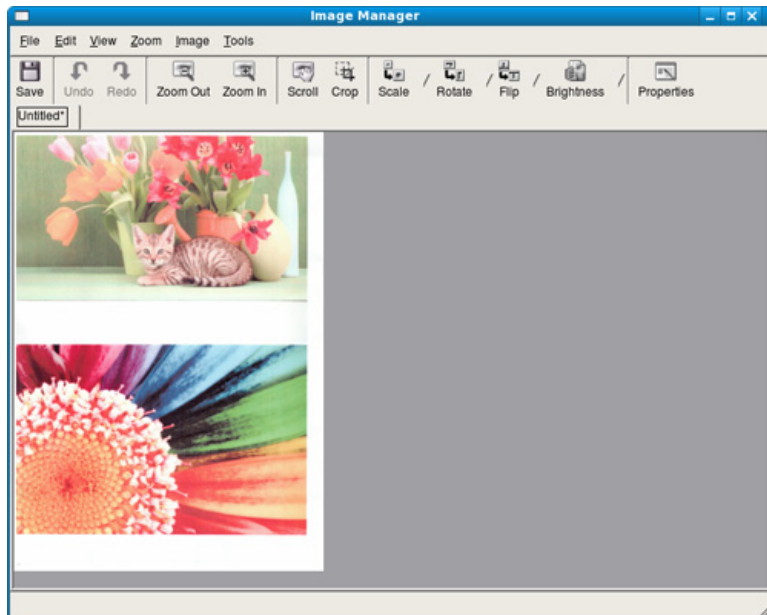



Fonctions de télécopie





- Pour en savoir plus sur les fonctions basiques de télécopie, reportez-vous au Guide basique (voir « Options de base de la fonction Télécopie » à la page 70).
- Cette fonction n'est pas prise en charge par la série SCX-470x Series (voir « Fonctionnalités par modèle » à la page 7).

Recomposition automatique

Lors de l'envoi d'une télécopie, lorsque le numéro composé est occupé ou sans réponse, l'appareil le recompose automatiquement. Le nombre de nouvelles compositions dépend des valeurs usine par défaut du pays.

Lorsque l'écran affiche **RECOMPOSER ?**, appuyez sur le bouton  (**Départ**) pour recomposer immédiatement le numéro. Pour annuler la recomposition automatique, appuyez sur  (**Annuler** ou **Arrêter/Suppr.**).

Pour modifier l'intervalle entre les recompositions et le nombre d'essais de recomposition.

- 1 Appuyez sur  (télécopier) >  (**Menu**) > **CONFIG. FAX** > **ENVOI** sur le panneau de commande.
- 2 Sélectionnez l'option **DELAIS RECOMP.** ou **INTERV RECOMPO** souhaitée.
- 3 Sélectionnez l'option de votre choix.

Recomposition du numéro de télécopie

- 1 Appuyez sur le bouton  (**Bis/Pause**) du panneau de commande.
- 2 Sélectionnez le numéro de télécopie de votre choix.
Dix numéros de télécopie, et les noms qui sont associés, sont affichés.
- 3 Lorsqu'un original est placé dans le chargeur de documents, la transmission démarre automatiquement.
Si vous placez un original sur la vitre d'exposition, sélectionnez **OUI** pour ajouter une autre page. Placez un autre original, puis appuyez sur **OK**. Lorsque vous avez terminé, sélectionnez **NON** lorsque **AUTRE PAGE?** s'affiche.

Confirmation d'une transmission



Lorsque la dernière page de votre original a été envoyée avec succès, l'appareil émet un signal sonore et revient en mode prêt.

Si un dysfonctionnement survient en cours de transmission, un message d'erreur s'affiche à l'écran. Si vous recevez un message d'erreur, appuyez sur  (**Annuler** ou sur **Arrêter/Suppr.**) pour effacer le message et essayez à nouveau d'envoyer la télécopie.

Fonctions de télécopie



Vous pouvez configurer votre appareil pour qu'il imprime un rapport de façon automatique après chaque envoi de télécopie. Appuyez sur

 (télécopier) >  (**Menu**) > **CONFIG. FAX** > **ENVOI** > **ENVOI JOURNAL** sur le panneau de commande.

Envoi d'une télécopie depuis l'ordinateur



Cette fonction peut être indisponible en fonction du modèle ou des composants en option (voir « Fonctionnalités par modèle » à la page 7).

Vous pouvez envoyer une télécopie depuis votre ordinateur sans utiliser l'appareil.

Pour envoyer une télécopie à partir de votre ordinateur, le programme **Samsung Network PC Fax** doit être installé. Ce programme sera installé lors de l'installation du pilote d'imprimante.

- 1 Ouvrez le document à envoyer.
- 2 Sélectionnez l'option **Imprimer** dans le menu **Fichier**.
La fenêtre **Imprimer** s'affiche. Son apparence peut légèrement varier selon les applications.

- 3 Sélectionnez **Samsung Network PC Fax** dans la fenêtre **Imprimer**.
- 4 Cliquez sur **Imprimer** ou **OK**.
- 5 Saisissez les numéros des destinataires et sélectionnez l'option

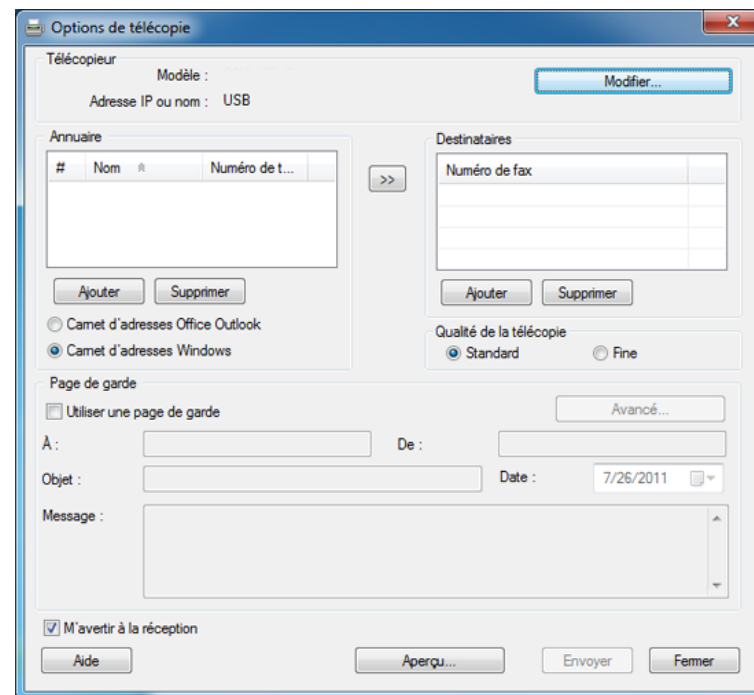



Sélectionnez le menu **Aide** ou cliquez sur le bouton  dans la fenêtre, puis cliquez sur l'option que vous souhaitez connaître.

- 6 Cliquez sur **Envoyer**.

Fonctions de télécopie

Envoi d'une télécopie différée

Vous pouvez configurer votre appareil pour qu'il envoie un fax en votre absence. Vous ne pouvez pas envoyer de télécopie couleur avec cette fonction.

- 1 Placez un document individuel sur la vitre d'exposition, ou chargez les documents face imprimée vers le haut dans le chargeur de documents.
- 2 Appuyez sur  (télécopier) sur le panneau de commande.
- 3 Vous pouvez régler la résolution et le contraste selon vos besoins.
- 4 Appuyez sur  (**Menu**) > **FAX** > **ENV. DIFFERE** sur le panneau de commande.
Ou sélectionnez **Fax** > **Envoi différé** > **À** sur l'écran tactile.
- 5 Introduisez le numéro du premier télécopieur de réception, puis appuyez sur **OK**.
- 6 Un message vous invite à saisir un autre numéro de télécopie auquel envoyer le document.
- 7 Pour saisir d'autres numéros de télécopie, appuyez sur **OK** lorsque **OUI** s'affiche, puis répétez l'étape 5.



- Vous pouvez ajouter jusqu'à 10 destinataires.
- Dès que vous aurez saisi un numéro de composition de groupe, vous ne pourrez plus saisir d'autres numéros de composition de groupe.

8

Entrez le nom de la tâche et l'heure.



Si vous introduisez une heure antérieure à l'heure actuelle, la télécopie sera envoyée à l'heure indiquée le lendemain.

9

L'original est mémorisé avant d'être transmis.

L'appareil se remet en mode prêt. L'écran affiche un message vous indiquant que le mode prêt est activé et qu'un envoi en différé est programmé.





Vous pouvez consulter la liste des tâches de télécopie différées.



Appuyez sur  (**Menu**) > **CONFIG SYSTEME** > **JOURNAL** > **TRAV. PROGRAM.** sur le panneau de commande.

Fonctions de télécopie

Ajout de documents à une télécopie programmée



- 1 Placez un document individuel sur la vitre d'exposition, ou chargez les documents face imprimée vers le haut dans le chargeur de documents.
- 2 Appuyez sur  (télécopier) >  (**Menu**) > **FAX > AJOUTER PAGE** sur le panneau de commande.
- 3 Sélectionnez la tâche de télécopie et appuyez sur **OK**.
Lorsque vous avez terminé, sélectionnez **NON** lorsque **AUTRE PAGE?** s'affiche. L'appareil numérise l'original vers la mémoire.
- 4 Appuyez sur  (**Annuler** ou **Arrêter/Suppr.**) pour revenir au mode prêt.

Annulation d'une tâche de télécopie programmée

- 1 Appuyez sur  (télécopier) >  (**Menu**) > **FAX > ANNULER TACHE** sur le panneau de commande.
- 2 Sélectionnez la tâche de télécopie désirée, puis appuyez sur **OK**.
- 3 Appuyez sur **OK** lorsque **OUI** est mis en surbrillance.
La télécopie sélectionnée est effacée de la mémoire.
- 4 Appuyez sur  (**Arrêter/Suppr.**) pour revenir au mode prêt.

Envoi d'un fax prioritaire

Cette fonction est utilisée lorsqu'une télécopie urgente doit être envoyée avant toute autre opération en attente. L'original est mémorisé, puis envoyé immédiatement dès la fin de l'opération en cours.

- 1 Placez un document individuel sur la vitre d'exposition, ou chargez les documents face imprimée vers le haut dans le chargeur de documents.
- 2 Appuyez sur  (télécopier) >  (**Menu**) > **FAX > ENVOI PRIORIT.** sur le panneau de commande.
Ou sélectionnez **Fax > Envoi prioritaire > À** sur l'écran tactile.
- 3 Saisissez le numéro de télécopie et appuyez sur **OK**.
- 4 Entrez le nom de la tâche et appuyez sur **OK**.
- 5 Si vous placez un original sur la vitre d'exposition, sélectionnez **OUI** pour ajouter d'autres pages. Placez un autre original, puis appuyez sur **OK**.
Lorsque vous avez terminé, sélectionnez **NON** lorsque **AUTRE PAGE?** s'affiche.
L'appareil lance la numérisation et envoie la télécopie aux destinataires.



Fonctions de télécopie

Transfert d'une télécopie envoyée vers une autre destination

Vous pouvez configurer l'appareil pour transférer une télécopie reçue ou envoyée vers un autre destinataire par fax, e-mail, ou via un serveur. Cette fonction peut être utile si vous n'êtes pas au bureau et que vous attendez une télécopie.



- Lorsque vous transférez une télécopie reçue par e-mail, vous devez tout d'abord configurer le serveur de messagerie et l'adresse IP dans SyncThru™ Web Service (voir « Utilisation de l'alerte SyncThru™ Web Service » à la page 278).
- Même si vous avez envoyé ou reçu une télécopie couleur, les données sont transférées en échelle de gris.

- 1 Placez un document individuel sur la vitre d'exposition, ou chargez les documents face imprimée vers le haut dans le chargeur de documents.
- 2 Appuyez sur  (télécopier) >  (**Menu**) > **FAX** > **TRANSF.** > **FAX** > **RENVOI EMISS.** > **ACTIVE** sur le panneau de commande.
Ou sélectionnez **Configurat** > **Configuration de la machine** > **Configuration du fax** > **Transférer** > **Fax, E-mail, ou Serveur** > **Renvoi émission** > **Activé** sur l'écran tactile.



Les fonctions de **TRANSF.** peuvent être indisponibles en fonction du modèle ou des composants en option (voir « Fonctionnalités diverses » à la page 10).

- 3 Entrez le numéro de télécopie du destinataire, son e-mail ou l'adresse du serveur et appuyez sur **OK**.
- 4 Appuyez sur  (**Annuler** ou **Arrêter/Suppr.**) pour revenir au mode prêt.

Les télécopies envoyées suivantes seront transférées vers le télécopieur indiqué.



Transfert d'une télécopie reçue

Vous pouvez configurer l'appareil pour transférer une télécopie reçue ou envoyée vers un autre destinataire par fax, e-mail, ou via un serveur. Cette fonction peut être utile si vous n'êtes pas au bureau et que vous attendez une télécopie.





Même si vous avez envoyé ou reçu une télécopie couleur, les données sont transférées en échelle de gris.

Fonctions de télécopie

- 1 Appuyez sur  (télécopier) >  (Menu) > **FAX > TRANSF. > FAX > E-MAIL**, ou **SERVEUR > Renvoi réception > TRANSF.** sur le panneau de commande.

Ou sélectionnez **Configurat > Configuration de la machine > Configuration du fax > Transférer > Fax, E-mail**, ou **Serveur > Renvoi réception > Activé** sur l'écran tactile.

 Les fonctions de **TRANSF.** peuvent être indisponibles en fonction du modèle ou des composants en option (voir « Fonctionnalités diverses » à la page 10).

- 2 Pour paramétrer l'appareil pour qu'il imprime une télécopie lorsque le transfert est terminé, sélectionnez **TRANSF.&IMPR..**
- 3 Entrez le numéro de télécopie du destinataire, son e-mail ou l'adresse du serveur et appuyez sur **OK**.
- 4 Entrez l'heure de début et de fin, puis appuyez sur **OK**.
- 5 Appuyez sur  (**Annuler** ou **Arrêter/Suppr.**) pour revenir au mode prêt.

Les télécopies envoyées suivantes seront transférées vers le télécopieur indiqué.

Envoi de télécopies recto verso



- Cette fonction est disponible uniquement lorsque vous placez les originaux dans le chargeur de documents.
- Selon les options ou le modèle de votre appareil, il est possible que certains menus ne s'affichent pas à l'écran. Dans ce cas, votre appareil ne les prend pas en charge.
- Cette fonction peut être indisponible en fonction du modèle ou des composants en option (voir « Fonctionnalités par modèle » à la page 7).

- 1 Placez un document individuel sur la vitre d'exposition, ou chargez les documents face imprimée vers le haut dans le chargeur de documents.
- 2 Appuyez sur  (télécopier) **Recto-verso** sur le panneau de commande.
Ou sélectionnez **Fax** > sélectionnez le menu souhaité > sélectionnez **Recto-verso** dans les sous-menus > sur l'écran tactile.
 - **DESACTIVE:** envoyer des télécopies en mode normal.
 - **2 FACE:** permet d'envoyer des télécopies recto verso.

Fonctions de télécopie

- **2->1FACE ROT2:** permet d'envoyer des télécopies recto verso et d'imprimer chacun des côtés sur une feuille différente, mais les informations au verso sont imprimées avec une rotation de 180°.

3 Appuyez sur **OK**.

Réception d'une télécopie sur l'ordinateur



- Cette fonction peut être indisponible en fonction du modèle ou des composants en option (voir « Fonctionnalités par modèle » à la page 7).
- Pour utiliser cette fonction, paramétrez l'option sur le panneau de commande :

Appuyez sur  (télécopier) >  (**Menu**) > **FAX > TRANSF. > PC > ACTIVE** sur le panneau de commande.

Ou sélectionnez **Configurat > Configuration de la machine > Suite > Configuration du fax > Transférer > PC > Activé** sur l'écran tactile.

- 1 Utilisation de Gestionnaire simple d'imprimantes Samsung
- 2 Sélectionnez l'appareil approprié à partir de la **Liste des imprimantes**.
- 3 Sélectionnez le menu **Paramètres Fax vers PC**.



4 Utilisez **Configurer la réception de télécopies** pour modifier les paramètres du télécopieur.

- **Activer la réception de télécopies** du périphérique: indiquez si vous souhaitez ou non utiliser cette fonction.
- **Type d'image** : vous pouvez convertir les télécopies reçues en PDF ou en TIFF.
- **Emplacement d'enregistrement:** permet de sélectionner le dossier d'enregistrement des télécopies converties.
- **Préfixe** : sélectionne le schéma de fichier ou de dossier comme préfixe.
- **Imprimer la télécopie reçue** : une fois la télécopie reçue, permet d'imprimer les informations de la télécopie reçue.
- **M'envoyer une notification une fois la tâche terminée:** affiche une fenêtre contextuelle pour informer de la réception d'une télécopie.
- **Ouvrir en utilisant l'application par défaut:** après la réception d'une télécopie, celle-ci s'ouvre dans l'application par défaut.
- **Aucun:** après avoir reçu une télécopie, l'appareil n'informe pas l'utilisateur et n'ouvre aucune application.

5 Appuyez sur **OK**.

Fonctions de télécopie

Modification des modes de réception

1 Appuyez sur  (télécopier) >  (**Menu**) > **CONFIG. FAX** > **RECEPTION** > **MODE RECEPTION** sur le panneau de commande.

Ou sélectionnez **Configurat** > **Configuration de la machine** > **Suite** > **Paramètre par défaut** > **Fax par défaut** > **Commun** > **Mode de réception** sur l'écran tactile.

2 Sélectionnez l'option de votre choix.

- **FAX:** répond à une télécopie entrante et passe immédiatement en mode de réception de télécopies.
- **TEL:** permet de recevoir une télécopie en appuyant sur  (**Ligne**) puis sur **Départ**.
- **REP/FAX:** à utiliser lorsqu'un répondeur est connecté à l'appareil. L'appareil répond aux appels entrants et votre correspondant peut laisser un message sur le répondeur. Si le télécopieur détecte une tonalité de télécopie, l'appareil passe automatiquement en mode Fax pour recevoir la télécopie.



Pour utiliser le mode **REP/FAX**, vous devez brancher un répondeur sur la prise gigogne (EXT) à l'arrière de l'appareil.

- **DRPD:** vous pouvez recevoir un appel à l'aide de la fonction de détection du motif de sonnerie distinct (DRPD). Le service téléphonique de sonnerie distincte permet à un utilisateur de se servir d'une seule ligne téléphonique pour répondre à différents numéros de téléphone. Pour plus d'informations, reportez-vous à la section « Réception des télécopies en mode DRPD » à la page 268.





Ce paramètre n'est peut-être pas disponible en fonction du pays dans lequel vous résidez.

3 Appuyez sur **OK**.

4 Appuyez sur  (**Annuler** ou **Arrêter/Suppr.**) pour revenir au mode prêt.

Réception manuelle en mode Téléphone

Vous pouvez recevoir une télécopie en appuyant sur  (**Ligne**), puis en appuyant sur  (**Départ**) lorsque vous entendez la tonalité de télécopie du télécopieur distant. Si votre appareil possède un combiné, vous pouvez répondre à un appel à l'aide du combiné (voir « Fonctionnalités par modèle » à la page 7).

Fonctions de télécopie

Réception en mode Répondeur/Fax

Pour utiliser ce mode, connectez un répondeur au connecteur d'extension (EXT), située au dos de votre appareil. Si l'interlocuteur laisse un message, le répondeur l'enregistre. Si votre appareil détecte une tonalité de télécopieur sur la ligne, il commence automatiquement la réception de la télécopie.



- Si vous avez réglé l'appareil sur ce mode et que votre répondeur est éteint ou qu'aucun répondeur n'est connecté à la prise EXT, l'appareil passe automatiquement en mode Fax après un nombre de sonneries prédéfini.
- Si le répondeur est doté d'un compteur de sonneries paramétrable par l'utilisateur, réglez-le de sorte qu'il réponde aux appels au bout d'une sonnerie.
- Si l'appareil est en mode Téléphone, déconnectez ou éteignez le répondeur du fax. Dans le cas contraire, le message sortant du répondeur interrompra votre conversation téléphonique.

Réception avec un téléphone auxiliaire

Lorsque vous utilisez un téléphone auxiliaire branché sur la prise EXT, vous pouvez recevoir des télécopies de votre interlocuteur au téléphone auxiliaire, sans vous préoccuper du fax.

Lorsque vous recevez un appel sur le téléphone auxiliaire et que vous entendez une tonalité de fax, appuyez sur les touches *9* sur le téléphone auxiliaire. L'appareil reçoit la télécopie.

9 est le code de réception distant prédéfini en usine. Les astérisques de début et de fin sont fixes, mais vous pouvez modifier le numéro du milieu par celui de votre choix.





Lorsque vous parlez au téléphone branché sur la prise EXT, les fonctions de copie et de numérisation sont désactivées.

Réception des télécopies en mode DRPD

Le service téléphonique de sonnerie distincte permet à un utilisateur de se servir d'une seule ligne téléphonique pour répondre à différents numéros de téléphone. Cette fonction est souvent utilisée par les services qui répondent aux appels destinés à plusieurs clients et qui ont besoin de connaître le numéro composé pour pouvoir répondre à l'appel de façon appropriée.

Fonctions de télécopie

1 Sélectionnez  (télécopier) >  (**Menu**) > **FAX > RECEPTION > MODE DRPD > ATT. SONNERIE** sur le panneau de commande.

Ou sélectionnez **Configurat > Configuration de la machine > Suite > Paramètre par défaut > Fax par défaut > Commun > Mode de réception > DRPD** sur l'écran tactile.

2 Appelez votre numéro de télécopieur à partir d'un autre téléphone.

3 Lorsque votre appareil commence à sonner, ne répondez pas à l'appel. L'appareil a besoin de plusieurs sonneries pour apprendre la séquence.

Une fois cet apprentissage effectué, l'écran affichera le message **Configuration DRPD terminée**. Si la configuration DRPD échoue, **Erreur de sonnerie DRPD** apparaît.

4 Appuyez sur **OK** lorsque DRPD s'affiche, et recommencez à partir de l'étape 2.



- Le mode DRPD doit être reconfiguré à chaque fois que vous modifiez le numéro de votre télécopieur ou que vous connectez l'appareil à une autre ligne téléphonique.
- Une fois le mode DRPD configuré, appelez à nouveau votre télécopieur pour vérifier que l'appareil répond avec une tonalité de fax. Composez ensuite un numéro différent attribué à la même ligne afin d'être certain que l'appel est transmis au poste téléphonique ou au répondeur branché sur la prise gigogne.



Réception en mode de réception sécurisée



Cette fonction peut être indisponible en fonction du modèle ou des composants en option (voir « Fonctionnalités par modèle » à la page 7).

Vous pouvez empêcher les personnes non autorisées d'accéder à vos télécopies. Activez le mode de réception sécurisée : toutes les télécopies entrantes sont enregistrées dans la mémoire. Vous pouvez imprimer les télécopies entrantes en saisissant le mot de passe.





Pour utiliser le mode de réception sécurisée, activez le menu dans  (télécopier) >  (**Menu**) > **FAX > RECEP PROTEGEE** sur le panneau de commande.

Ou sélectionnez **Configurat > Configuration de la machine > Suite > Configuration du fax > RECEP PROTEGEE** sur l'écran tactile.



Fonctions de télécopie

Impression des télécopies reçues

- 1 Sélectionnez  (télécopie) >  (**Menu**) > **FAX** > **RECEP PROTEGEE** > **IMPRIMER** sur le panneau de commande.
Ou sélectionnez **Configurat** > **Configuration de la machine** > **Suite** > **Configuration du fax** > **RECEP PROTEGEE** > **Impr.** sur l'écran tactile.
- 2 Saisissez le mot de passe à quatre chiffres et appuyez sur **OK**.
- 3 L'appareil imprime l'ensemble des télécopies enregistrées dans la mémoire.

Impression de télécopies recto verso

-  Selon les options ou le modèle de votre appareil, il est possible que certains menus ne s'affichent pas à l'écran. Dans ce cas, votre appareil ne les prend pas en charge.
- Cette fonction peut être indisponible en fonction du modèle ou des composants en option (voir « Fonctionnalités par modèle » à la page 7).

- 1 Placez un document individuel sur la vitre d'exposition, ou chargez les documents face imprimée vers le haut dans le chargeur de documents.
- 2 Appuyez sur  (télécopier) >  (**Menu**) > **CONFIG. FAX** > **RECEPTION** > **IMP. REC. VER.** sur le panneau de commande.

- **DEACTIVE:** imprime en mode normal.
- **BORD LONG:** permet d'imprimer les pages dans le style d'un livre.



- **BORD COURT:** permet d'imprimer les pages dans le style d'un bloc-notes.



- 3 Appuyez sur **OK**.
- 4 Appuyez sur  (**Annuler** ou **Arrêter/Suppr.**) pour revenir au mode prêt.

Fonctions de télécopie

Réception de télécopies en mémoire



Étant donné que votre appareil est un dispositif multifonctions, il peut recevoir des télécopies même en cours de copie ou d'impression. Si vous recevez une télécopie alors que vous êtes en train d'effectuer une copie ou une impression, votre appareil enregistre les télécopies entrantes dans sa mémoire. Puis, dès que vous avez fini de copier ou d'imprimer, l'appareil se met automatiquement à imprimer la télécopie.



Si une télécopie est reçue et imprimée, les autres tâches de copie et d'impression ne peuvent pas être traitées en même temps.

Impression automatique d'un rapport de

Vous pouvez configurer l'appareil pour qu'il imprime un rapport détaillé indiquant les 50 dernières communications, y compris la date et l'heure.

- 1 Appuyez sur  (télécopier) >  (**Menu**) > **CONFIG. FAX** > **JOURNAL AUTO** > **ACTIVE** sur le panneau de commande.
- 2 Appuyez sur  (**Annuler** ou **Arrêter/Suppr.**) pour revenir au mode prêt.

Utilisation des fonctions de dossiers partagés

Cette fonction vous permet d'utiliser la mémoire de l'appareil comme dossier partagé. L'avantage de cette fonction est que vous pouvez utiliser facilement le dossier partagé dans la fenêtre de votre ordinateur.



- Cette fonction peut être indisponible en fonction du modèle ou des composants en option (voir « Fonctionnalités par modèle » à la page 7).
- Vous pouvez utiliser cette fonction avec les modèles possédant un périphérique de stockage de masse (voir « Fonctionnalités diverses » à la page 10).
- L'administrateur peut définir un identifiant et un mot de passe pour limiter l'accès des utilisateurs et également définir le nombre d'utilisateurs simultanés.

Utilisation du dossier partagé

Vous pouvez utiliser le dossier partagé de la même façon que vous utilisez l'ordinateur normal. Créez, modifiez et supprimez le dossier ou le fichier comme un dossier Windows normal. Vous stockez également les données numérisées dans le dossier partagé. Vous pouvez imprimer directement des fichiers stockés dans un dossier partagé. Vous pouvez imprimer des fichiers TIFF, BMP, JPEG et PRN.

Création d'un dossier partagé

- 1 Ouvrez la fenêtre de l'Explorateur Windows de l'ordinateur.
- 2 Entrez l'\\[adresse IP] de l'imprimante (exemple : \\169.254.133.42) dans le champ Adresse, puis appuyez sur la touche Entrée ou cliquez sur **Atteindre**.
- 3 Créez un nouveau dossier dans le répertoire **nfsroot**.

Utilisation des fonctions de la mémoire/du disque dur



Vous pouvez utiliser cette fonction avec les modèles possédant un périphérique de stockage de masse (disque dur) ou une mémoire (voir « Fonctionnalités diverses » à la page 10).

Configuration de la mémoire facultative

Dans le pilote d'impression

Si la mémoire en option installée, vous pouvez utiliser des fonctions d'impression avancées, comme la vérification d'une tâche et l'impression d'une tâche confidentielle à partir de la fenêtre **Imprimer**. Sélectionnez **Propriétés** ou **Préférences**, puis configurez le mode d'impression.

À partir du panneau de commande

Si votre appareil comporte une mémoire optionnelle ou un disque dur optionnel, vous pouvez utiliser ces fonctions à partir du bouton  (**Menu**) > **CONFIG SYSTEME** > **Gestion des tâches**.

- **ACTIV. TACHE:** Tous les travaux d'impression en attente d'impression sont indiqués dans la file d'attente active dans l'ordre ou vous les envoyez à l'imprimante. Vous pouvez supprimer une tâche de la file d'attente avant qu'elle ne soit imprimée ou bien forcer cette tâche à être imprimée avant.
- **POL FICH:** Vous pouvez choisir la convention de fichier pour générer le nom de fichier avant de traiter le travail via la mémoire en option. Si le nouveau nom de fichier saisi existe déjà dans la mémoire en option, vous pouvez le renommer ou l'écraser.
- **TACHE ENREG.:** Vous pouvez imprimer ou supprimer une tâche enregistrée.



- Selon les options ou le modèle de votre appareil, il est possible que certains menus ne s'affichent pas à l'écran. Dans ce cas, votre appareil ne les prend pas en charge.
- Après l'installation du disque dur, vous pouvez également imprimer les modèles de documents prédéfinis à partir du bouton  (**Menu**) > **CONFIG SYSTEME** > **MENU FORMUL.**



5. Outils de gestion utiles

Ce chapitre présente les outils de gestion fournis pour vous aider à tirer pleinement part de votre appareil.

- **Présentation de Easy Capture Manager** 275
- **Samsung AnyWeb Print** 276
- **Easy Eco Driver** 277
- **Utilisation de l'alerte SyncThru™ Web Service** 278
- **Utilisation de Samsung Easy Printer Manager** 282
- **Utilisation de Etat de l'imprimante Samsung** 286
- **Utilisation de Smart Panel** 288
- **Utilisation du programme Unified Driver Configurator de Linux** 290

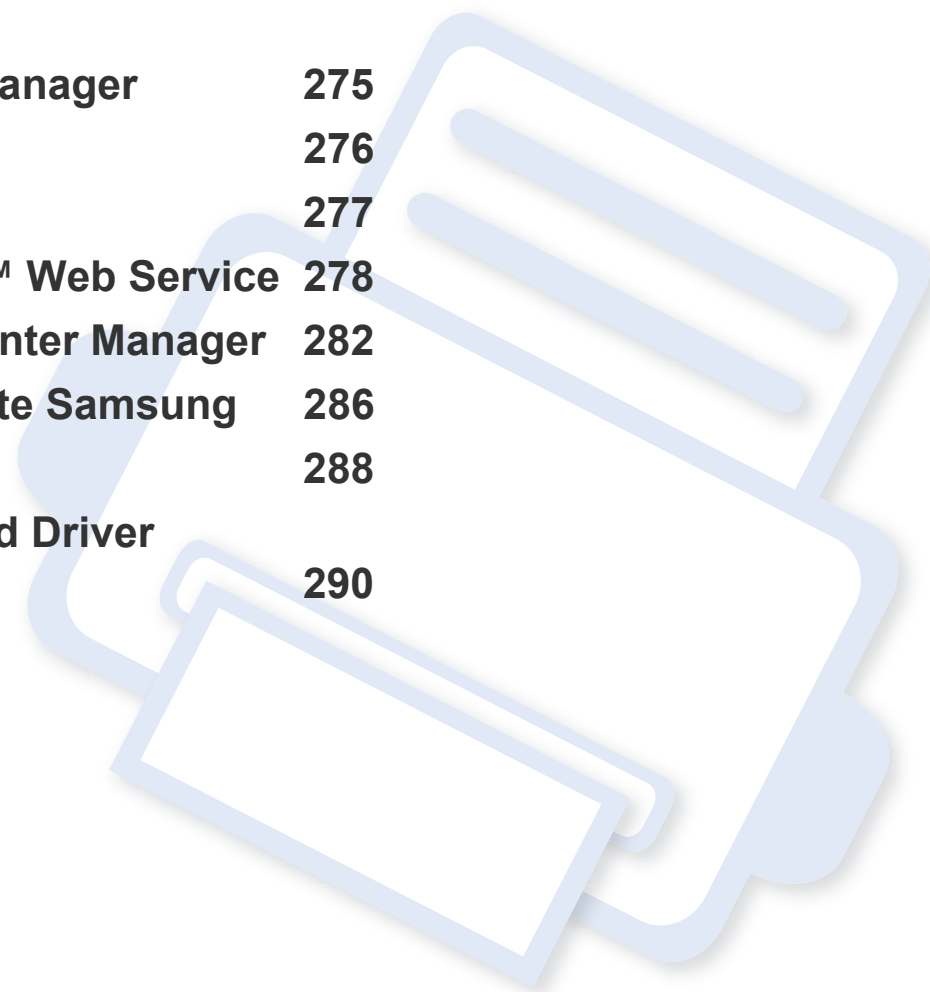

Présentation de Easy Capture Manager



- Cette fonction peut être indisponible en fonction du modèle ou des composants en option (voir « Logiciel » à la page 7).
- Uniquement disponible pour les utilisateurs du système d'exploitation Windows (voir « Logiciel » à la page 7).

Faites une capture d'écran et lancez Easy Capture Manager en appuyant simplement sur la touche Imp écr. Vous pouvez maintenant imprimer facilement votre capture d'écran telle quelle ou modifiée.

Samsung AnyWeb Print



- Cette fonction peut être indisponible en fonction du modèle ou des composants en option (voir « Logiciel » à la page 7).
- Uniquement disponible pour les utilisateurs des systèmes d'exploitation Windows et Macintosh (voir « Logiciel » à la page 7).

Cet utilitaire vous aide à effectuer une capture d'écran, à prévisualiser, à supprimer et à imprimer des pages de Windows Internet Explorer plus facilement que lorsque vous utilisez un programme habituel. Cliquez sur **Démarrer > Tous les programmes > Samsung Printers > Samsung AnyWeb Print** **Download the latest version** pour ouvrir le site Web où se trouve l'utilitaire en téléchargement.

Easy Eco Driver



- Cette fonction peut être indisponible en fonction du modèle ou des composants en option (voir « Logiciel » à la page 7).
- Uniquement disponible pour les utilisateurs du système d'exploitation Windows (voir « Logiciel » à la page 7).

Easy Eco Driver vous permet d'utiliser des fonctions d'économie de papier et de toner avant d'effectuer une impression. Pour utiliser cette application, la case **Lancer Easy Eco Driver avant la tâche d'impression** doit être cochée dans les propriétés de l'imprimante.

Easy Eco Driver vous permet également d'effectuer des modifications simples, comme la suppression d'images et de textes, la modification des polices, etc. Vous pouvez sauvegarder les paramètres fréquemment utilisés dans les préréglages.

Utilisation :

- 1 Ouvrez le document à imprimer.
- 2 Imprimez le document.
Une fenêtre de prévisualisation apparaît.
- 3 Sélectionnez les options que vous souhaitez appliquer au document.
Vous pouvez voir l'aperçu des fonctions appliquées.
- 4 Cliquez sur **Imprimer**.

Utilisation de l'alerte SyncThru™ Web Service



- Internet Explorer 6.0 ou version supérieure est l'exigence minimale pour SyncThru™ Web Service.
- Les illustrations de ce mode d'emploi concernant SyncThru™ Web Service peuvent être différentes de votre appareil en fonction de ses options ou du modèle.
- Modèle réseau uniquement (voir « Logiciel » à la page 7).

Accès à SyncThru™ Web Service

- 1 Lancez un navigateur Web, comme Internet Explorer, depuis Windows.

Saisissez l'adresse IP de votre appareil (<http://xxx.xxx.xxx.xxx>) dans le champ d'adresses et appuyez sur la touche Entrée ou cliquez sur **Atteindre**.

- 2 Le site Web intégré de votre appareil s'ouvre.

Connexion à SyncThru™ Web Service

Avant de configurer des options dans SyncThru™ Web Service, vous devez vous connecter comme administrateur. Vous pouvez quand même utiliser SyncThru™ Web Service sans vous connecter, mais vous n'aurez pas accès à l'onglet **Paramètres** et à l'onglet **Sécurité**.

- 1 Cliquez sur **Ouverture de session** en haut à droite du site Web SyncThru™ Web Service.
- 2 Saisissez l'**ID** et le **Mot de passe**, puis cliquez sur **Ouverture de session**.
 - **ID : admin**
 - **Mot de passe : sec00000**

Présentation de SyncThru™ Web Service



Informations

Paramètres

Sécurité

Maintenance



Certains onglets peuvent ne pas apparaître en fonction du modèle utilisé.

Utilisation de l'alerte SyncThru™ Web Service

Onglet Informations

Cet onglet vous donne des informations générales concernant votre appareil. Vous pouvez vérifier certains paramètres, telles que la quantité restante de toner. Vous pouvez également imprimer des rapports comme un rapport d'erreur.

- **Alertes actives:** Permet d'afficher les alertes s'étant déclenchées dans l'appareil et leur gravité.
- **Consommables:** Permet d'afficher le nombre de pages imprimées et la quantité de toner restant dans la cartouche.
- **Compteurs d'utilisation :** Permet d'afficher le nombre d'utilisations, par type d'impression : recto et recto/verso.
- **Paramètres actuels:** Permet d'afficher les informations sur l'appareil et le réseau.
- **Imprimer informations:** Permet d'imprimer des rapports, tels que des rapports concernant le système, les e-mails et les polices.

Onglet Paramètres

Cet onglet vous permet de définir les configurations prévues dans votre appareil et votre réseau. Vous devez vous connecter comme administrateur pour afficher cet onglet.

- Onglet **Config. appareil** : Permet de définir les options proposées par votre appareil.

- Onglet **Config. réseau** : Permet d'afficher les options pour l'environnement réseau. Permet de définir les options telles que les protocoles TCP/IP et réseau.

Onglet Sécurité

Cet onglet vous permet de définir des informations de sécurité du système et du réseau. Vous devez vous connecter comme administrateur pour afficher cet onglet.

- **Sécurité du système:** Permet de définir les informations d'administrateur système, ainsi qu'activer ou désactiver des fonctionnalités de l'appareil.
- **Sécurité réseau:** Permet de définir les paramètres pour HTTPS, IPsec, filtrage IPv4/IPv6, 802.1x et les serveurs d'authentification.
- **Contrôle d'accès utilisateur** : Permet de classer les utilisateurs en plusieurs groupes, en fonction du rôle de chaque utilisateur. L'autorisation, l'authentification et la comptabilité de chaque utilisateur seront contrôlées par la définition de rôle du groupe.

Utilisation de l'alerte SyncThru™ Web Service

Onglet Maintenance

Cet onglet vous permet de garder votre appareil à jour en mettant à niveau les microprogrammes et en paramétrant les informations de contact pour l'envoi de courriers électroniques. Vous pouvez également vous connecter au site Web Samsung ou télécharger des pilotes en sélectionnant le menu **Lien**.

- **Mise à niveau du microprogramme:** Permet de mettre à niveau le microprogramme de votre appareil.
- **Coordonnées:** Permet d'afficher le paramétrage des informations de contact.
- **Lien:** Permet d'afficher des liens vers des sites utiles, sur lesquels vous pouvez télécharger ou vérifier des informations.

Configuration des notifications par e-mail

Vous pouvez recevoir des messages électroniques concernant l'état de l'appareil en paramétrant cette option. En définissant des informations comme l'adresse IP, le nom d'hôte, l'adresse électronique et les informations de serveur SMTP, l'état de l'appareil (fin de cartouche de toner ou erreur appareil) seront envoyées automatiquement à l'adresse électronique d'une certaine personne. Cette option peut être utilisée plus fréquemment par un administrateur de l'appareil.

- 1 Lancez un navigateur Web, comme Internet Explorer, depuis Windows.
Entrez l'adresse IP de l'appareil (http://xxx.xxx.xxx.xxx) dans la zone d'adresse et appuyez sur la touche Entrée ou cliquez sur **Atteindre**.
- 2 Le site Web intégré de votre appareil s'ouvre.
- 3 Dans l'onglet **Paramètres**, sélectionnez **Config. appareil > Notification par e-mail**.



Si vous n'avez pas configuré d'environnement de serveur sortant, allez dans **Paramètres > Config. réseau > Serveur de messagerie pour courrier sortant(SMTP)** pour configurer l'environnement réseau avant de paramétrer la notification par courrier électronique.

- 4 Cochez la case **Activer** pour utiliser la **Notification par e-mail**.
- 5 Cliquez sur le bouton **Ajouter** pour ajouter un utilisateur de notification par courrier électronique.
Définissez le nom du destinataire et la ou les adresse(s) de messagerie avec les éléments de notification pour lesquels vous souhaitez recevoir une alerte.
- 6 Cliquez sur **Appliquer**.

Utilisation de l'alerte SyncThru™ Web Service



Un pare-feu activé peut empêcher l'envoi correct du courrier électronique. Dans ce cas, contactez l'administrateur réseau.

Définition des informations pour l'administrateur système

Ce paramètre est nécessaire pour utiliser l'option de notification par courrier électronique.

- 1** Lancez un navigateur Web, comme Internet Explorer, depuis Windows.
Entrez l'adresse IP de l'appareil (<http://xxx.xxx.xxx.xxx>) dans la zone d'adresse et appuyez sur la touche Entrée ou cliquez sur **Atteindre**.
- 2** Le site Web intégré de votre appareil s'ouvre.
- 3** Dans l'onglet **Sécurité**, sélectionnez **Sécurité du système** > **Administrateur système**.
- 4** Saisissez le nom de l'administrateur, son numéro de téléphone, son emplacement et son adresse électronique.
- 5** Cliquez sur **Appliquer**.

Utilisation de Samsung Easy Printer Manager



- Cette fonction peut être indisponible en fonction du modèle ou des composants en option (voir « Logiciel » à la page 7).
- Uniquement disponible pour les utilisateurs des systèmes d'exploitation Windows et Macintosh (voir « Logiciel » à la page 7).
- Pour Windows, Internet Explorer 6.0 ou version supérieure est l'exigence minimale pour Gestionnaire simple d'imprimantes Samsung.

L'application Gestionnaire simple d'imprimantes Samsung est une application permettant de regrouper les paramètres de l'appareil Samsung dans un seul emplacement. L'application Gestionnaire simple d'imprimantes Samsung combine les paramètres du périphérique, ainsi que les environnements d'impression, les paramètres/actions et les lancements. Toutes ces fonctions proposent une passerelle vous permettant d'utiliser facilement votre appareil Samsung. Le Gestionnaire simple d'imprimantes Samsung propose à l'utilisateur un choix de deux interfaces utilisateur différentes: l'interface utilisateur basique et l'interface utilisateur avancée. Passer d'une interface à l'autre est facile : il suffit de cliquer sur un bouton.

Présentation du Gestionnaire simple d'imprimantes Samsung

Pour ouvrir le programme :

Pour Windows

Sélectionnez **Démarrer > Programmes** ou **Tous les programmes > Samsung Printers > Gestionnaire simple d'imprimantes Samsung > Gestionnaire simple d'imprimantes Samsung**.

Pour Macintosh

Ouvrez le dossier **Applications > dossier Samsung > Samsung Easy Printer Manager**.



L'interface Gestionnaire simple d'imprimantes Samsung est composée de différentes sections de base, comme décrites dans le tableau suivant:

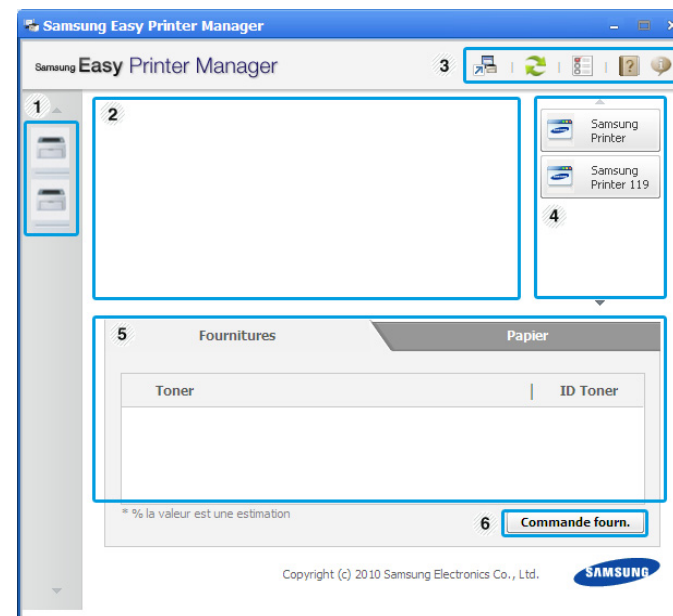

La capture d'écran peut être différente selon le système d'exploitation que vous utilisez.



Utilisation de Samsung Easy Printer Manager

1	Liste des imprimantes	La liste des imprimantes indique les imprimantes installées sur votre ordinateur et les imprimantes réseau ajoutées par la découverte du réseau (Windows uniquement).
2	Informations sur l'imprimante	<p>Cette zone vous donne des informations générales concernant votre appareil. Vous pouvez consulter les informations, comme le nom du modèle de l'appareil, son adresse IP (ou son nom de port) et son état.</p> <p> Vous pouvez afficher le Mode d'emploi en ligne.</p> <p>Bouton Résolution des problèmes: Ce bouton ouvre le Guide de dépannage en cas d'erreur. Vous pouvez ouvrir directement la section nécessaire du mode d'emploi.</p>
3	Informations sur l'application	<p>Comprend des liens pour passer aux paramètres avancés, aux préférences, à l'aide et à la section À propos de.</p> <p> Le bouton  est utilisé pour passer à l'interface utilisateur avancée (voir « Présentation de l'interface utilisateur des paramètres avancés » à la page 284).</p>

4	Liens rapides	<p>Permet d'afficher les Liens rapides vers les fonctions spécifiques de l'appareil. Cette section inclut également des liens vers les applications des paramètres avancés.</p> <p> Si vous connectez votre appareil à un réseau, l'icône SyncThru™ Web Service est activée.</p>
5	Zone Contenu	Permet d'afficher des informations sur l'appareil sélectionné, le niveau de toner et de papier restant. Ces informations varieront en fonction de l'appareil sélectionné. Cette caractéristique n'est pas présente sur toutes les imprimantes.
6	Commande fourn.	Cliquez sur le bouton Ordre de la fenêtre de commande de consommables. Vous pouvez commander en ligne des cartouches de toner de remplacement.



Sélectionnez le menu **Aide** ou cliquez sur le bouton  dans la fenêtre, puis cliquez sur l'option que vous souhaitez connaître.

Utilisation de Samsung Easy Printer Manager

Présentation de l'interface utilisateur des paramètres avancés

L'interface utilisateur avancée est destinée à être utilisée par la personne responsable de la gestion du réseau et des appareils.



Selon les options ou le modèle de votre appareil, il est possible que certains menus ne s'affichent pas à l'écran. Dans ce cas, votre appareil ne les prend pas en charge.

Paramètres du périphérique

Vous pouvez configurer différents paramètres de l'appareil, comme la configuration de l'appareil, le papier, l'aspect, l'émulation, le réseau et les informations d'impression.

Paramètres Numériser vers PC

Ce menu inclut des paramètres de création et de suppression de profils de numérisation vers le PC.

- **Activation du scanner:** détermine si la numérisation est activée ou non sur l'appareil.
- **Profil:** Affiche les profils de numérisation sauvegardés sur le périphérique sélectionné.
- Onglet **Standard:** Contient les paramètres concernant les réglages généraux de numérisation et des périphériques.
- Onglet **Image:** contient les paramètres concernant la modification des images.

Paramètres Fax vers PC

Ce menu inclut les paramètres concernant les fonctions basiques de télécopie du périphérique sélectionné.

- **Désactiver:** Si **Désactiver** est réglé sur **Activé**, les fax entrants ne seront pas reçus sur ce périphérique.
- **Activer la réception de télécopies du périphérique:** Permet d'activer la fonction de télécopie du périphérique et de régler différentes options supplémentaires.

Utilisation de Samsung Easy Printer Manager

Paramètres des alertes (Windows uniquement)

Ce menu inclut les paramètres concernant les alertes relatives aux erreurs.

- **Alertes de l'imprimante:** Permet de configurer les paramètres concernant le moment où des alertes seront reçues.
- **Alerte e-mails:** Permet de configurer les options concernant la réception d'alertes par e-mail.
- **Historique des alertes:** Cette option propose un historique des alertes concernant le périphérique et le toner.

gestion de tâches

Cette option permet de rechercher des informations sur les quotas de l'utilisateur de gestion des tâches spécifié. Ces informations sur les quotas peuvent être créées et appliquées aux périphériques par logiciel de gestion des tâches, comme les logiciels d'administration SyncThru™ or CounThru™.

Utilisation de Etat de l'imprimante Samsung

Etat de l'imprimante Samsung est un programme qui surveille l'état de l'appareil et vous en informe.



- La fenêtre Etat de l'imprimante Samsung et son contenu présentés dans ce guide de l'utilisateur du logiciel peuvent être différents selon l'appareil et le système d'exploitation que vous utilisez.
- Vérifiez quels systèmes d'exploitation sont compatibles avec l'appareil (voir « Caractéristiques techniques » à la page 108).
- Uniquement disponible pour les utilisateurs du système d'exploitation Windows (voir « Logiciel » à la page 7).

Présentation de Etat de l'imprimante Samsung

Si une erreur survient au cours de l'impression, vous pouvez la contrôler dans Etat de l'imprimante Samsung. Etat de l'imprimante Samsung est installé automatiquement lors de l'installation du logiciel de l'appareil.

Vous pouvez également lancer manuellement Etat de l'imprimante Samsung. Accédez à **Options d'impression**, cliquez sur l'onglet **De base** > bouton **Etat de l'imprimante**.

Ces icônes apparaissent sur la barre des tâches de Windows:

Icône	Signification	Description
	Normal	L'appareil est en mode prêt et aucune erreur ni aucun avertissement ne sont constatés.
	Avertissement	L'état de l'appareil indique qu'une erreur pourrait survenir. Par exemple, il peut s'agir d'un état de niveau de toner bas qui va logiquement précéder l'état de niveau de toner vide.
	Erreur	Le périphérique présente au moins une erreur.

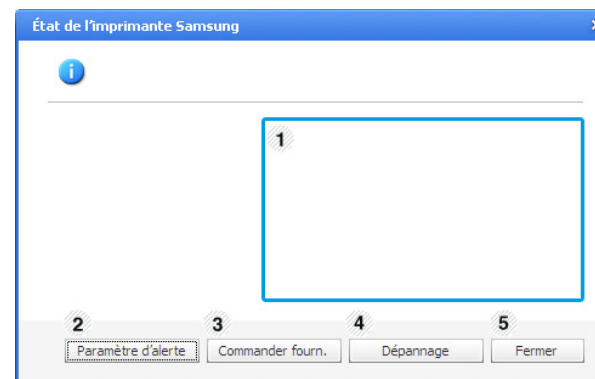

1	Niveau de toner	Permet de connaître le niveau de chaque cartouche de toner. L'appareil et le nombre de cartouches de toner indiqués dans la fenêtre ci-dessus peuvent différer selon l'appareil que vous utilisez. Cette caractéristique n'est pas présente sur toutes les imprimantes.
---	-----------------	---

Utilisation de Etat de l'imprimante Samsung

2	Option	Vous pouvez définir des paramètres relatifs aux tâches d'impression.
3	Commande fourn.	Vous pouvez commander en ligne des cartouches de toner de remplacement.
4	User's Guide	<p>Vous pouvez afficher le Mode d'emploi en ligne.</p> <div data-bbox="421 502 1081 742"> Ce bouton ouvre le Troubleshooting Guide en cas d'erreur. Vous pouvez ouvrir directement la section dépannage du mode d'emploi.</div>
5	Fermer	Fermez la fenêtre.

Utilisation de Smart Panel

Smart Panel est un programme qui surveille l'état de l'appareil et vous en informe, et vous permet de personnaliser ses paramètres. Vous pouvez télécharger Smart Panel à partir du site Web de Samsung (voir « Installation de Smart Panel » à la page 140).





- La fenêtre Smart Panel et son contenu présentés dans ce Guide de l'utilisateur du logiciel peuvent être différents selon l'appareil et le système d'exploitation que vous utilisez.
- Vérifiez quels systèmes d'exploitation sont compatibles avec l'appareil (voir « Caractéristiques techniques » à la page 108).
- Uniquement disponible pour les utilisateurs du système d'exploitation Linux (voir « Logiciel » à la page 7).

Présentation de Smart Panel

Si une erreur survient au cours de l'opération, vous pouvez la contrôler dans le Smart Panel. Vous pouvez également lancer Smart Panel manuellement.

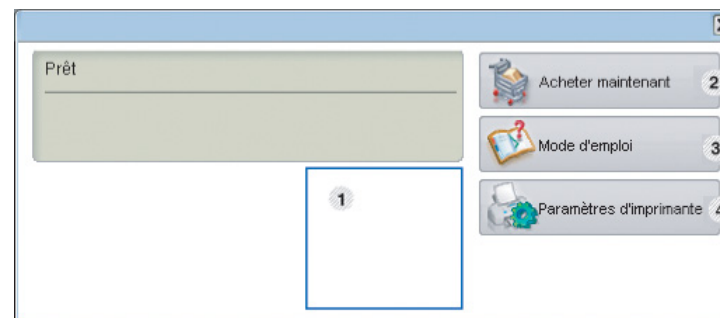
Double-cliquez sur l'icône Smart Panel () de la zone de notification.



1	Niveau de toner	Permet de connaître le niveau de chaque cartouche de toner. L'appareil et le nombre de cartouches de toner indiqués dans la fenêtre ci-dessus peuvent différer selon l'appareil que vous utilisez. Si vous ne voyez pas cette fonction, alors c'est qu'elle ne s'applique pas à votre appareil.
2	Buy Now	Vous pouvez commander en ligne des cartouches de toner de remplacement.
3	User's Guide	Vous pouvez afficher le Mode d'emploi en ligne.  Ce bouton ouvre le Troubleshooting Guide en cas d'erreur. Vous pouvez ouvrir directement la section dépannage du mode d'emploi.

Utilisation de Smart Panel

4	Printer Setting	<p>Configurez divers paramètres de l'appareil dans la fenêtre Utilitaire de paramètres d'imprimante. Cette caractéristique n'est pas présente sur toutes les imprimantes.</p> <div data-bbox="392 414 1075 654"> Si vous connectez votre appareil à un réseau, la fenêtre SyncThru™ Web Service apparaît à la place de Utilitaire de paramètres d'imprimante.</div>
---	------------------------	--

Modification des paramètres de Smart Panel

Cliquez à droite sur l'icône Smart Panel puis sélectionnez **Configure Smart Panel**. Sélectionnez les paramètres de votre choix dans la fenêtre **Configure smart panel**.

Utilisation du programme Unified Driver Configurator de Linux

Unified Driver Configurator est un outil principalement conçu pour configurer les périphériques de l'appareil. Vous devez installer Unified Linux Driver pour pouvoir utiliser Unified Driver Configurator (voir « Installation sous Linux » à la page 140).

Après l'installation du pilote sur votre système Linux, l'icône Unified Driver Configurator est automatiquement créée sur le bureau.

Ouverture de Unified Driver Configurator

- 1 Double-cliquez sur l'icône **Unified Driver Configurator** du bureau. Vous pouvez également cliquer sur l'icône **Startup** et sélectionner **Samsung Unified Driver > Unified Driver Configurator**.
- 2 Cliquez sur chaque bouton situé à gauche pour ouvrir la fenêtre de configuration correspondante.

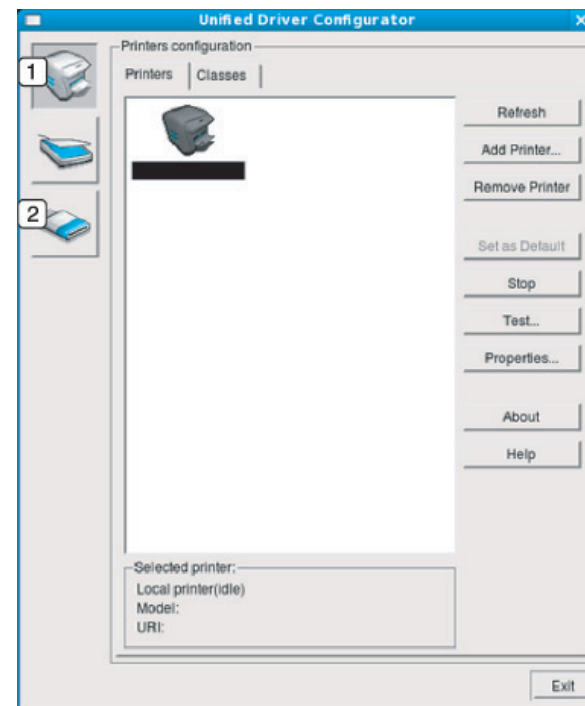

- 1 Printer Configuration
- 2 Port Configuration

Utilisation du programme Unified Driver Configurator de Linux



Pour utiliser l'aide à l'écran, cliquez sur **Help** ou sur le bouton  dans la fenêtre.

- Une fois les configurations modifiées, cliquez sur **Exit** pour fermer **Unified Driver Configurator**.

Printers configuration

Printers configuration possède les deux onglets: **Printers** et **Classes**.

Onglet Printers

Affichez la configuration de l'imprimante du système actuel en cliquant sur l'icône représentant l'imprimante, à gauche de la fenêtre **Unified Driver Configurator**.

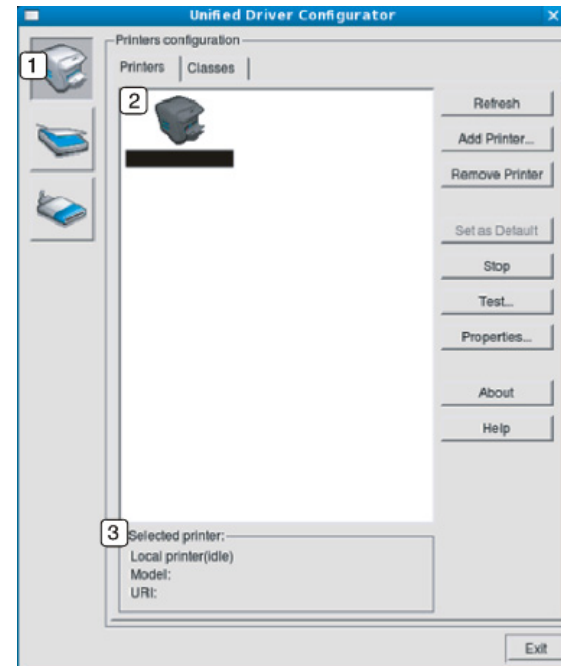

- | | |
|---|--|
| 1 | Passe en mode Printers configuration . |
| 2 | Affiche tous les appareils installés. |
| 3 | Affiche l'état, le nom du modèle et l'URI de votre appareil. |

Utilisation du programme Unified Driver Configurator de Linux

Les boutons de commande d'imprimante sont comme suit :

- **Refresh:** Actualise la liste des appareils disponibles.
- **Add Printer :** permet d'ajouter un nouvel appareil.
- **Remove Printer :** supprime l'appareil sélectionné.
- **Set as Default :** définit l'appareil sélectionné comme appareil par défaut.
- **Stop/Start :** arrête/démarre l'appareil.
- **Test :** permet d'imprimer une page de test afin de s'assurer du bon fonctionnement de l'appareil.
- **Properties :** Permet d'afficher et de modifier les propriétés de l'imprimante.

Onglet Classes

L'onglet Classes affiche la liste des catégories d'appareils disponibles.

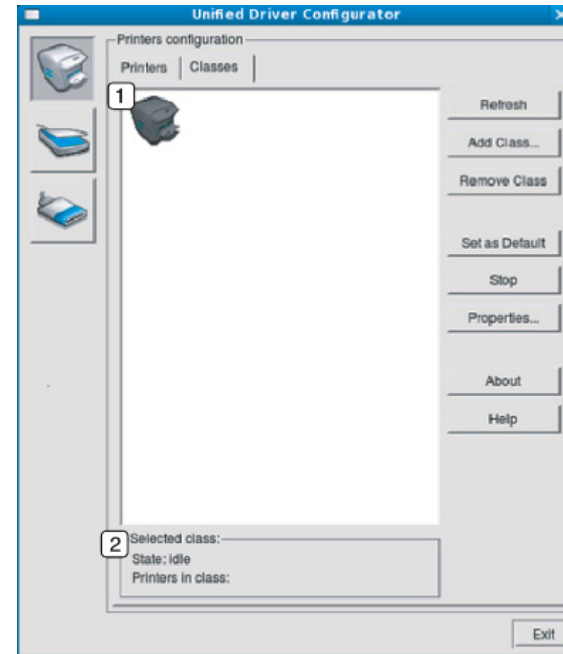

- | | |
|---|---|
| 1 | Affiche toutes les options classes d'appareil. |
| 2 | Affiche l'état de la catégorie et le nombre d'appareils dans cette catégorie. |

- **Refresh:** actualise la liste des catégories.
- **Add Class :** permet d'ajouter un nouvel appareil.
- **Remove Class :** supprime la classe d'appareil sélectionnée.

Utilisation du programme Unified Driver Configurator de Linux

Ports configuration

Cette fenêtre permet d'afficher la liste des ports disponibles, de vérifier l'état de chaque port et de libérer un port qui reste occupé lorsque le processus propriétaire a été interrompu pour une raison quelconque.

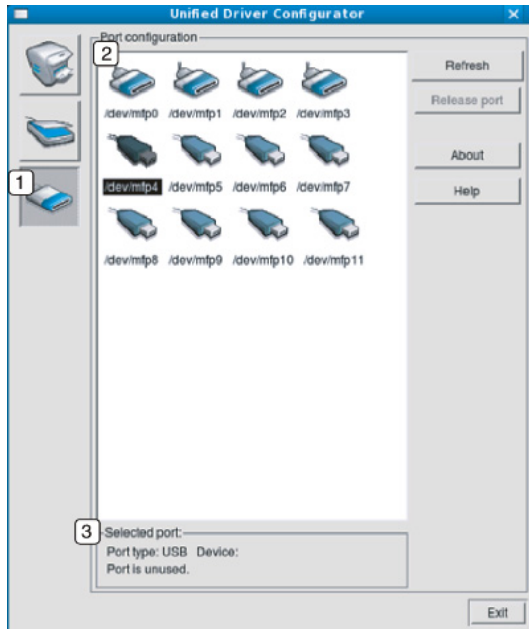

1	Passé en mode Ports configuration .
2	Affiche tous les ports disponibles.
3	Affiche le type de port, le périphérique connecté au port et l'état.

- **Refresh:** actualise la liste des ports disponibles.
- **Release port :** Libère le port sélectionné.



6. Dépannage

Ce chapitre fournit des informations utiles en cas de dysfonctionnement.

- **Problèmes d'alimentation papier** 295
- **Problèmes d'alimentation et de connexion des câbles** 296
- **Problèmes d'impression** 297
- **Problèmes de qualité d'impression** 302
- **Problèmes de copie** 310
- **Problèmes de numérisation** 312
- **Problèmes de fax** 314
- **Problèmes concernant le système d'exploitation** 316

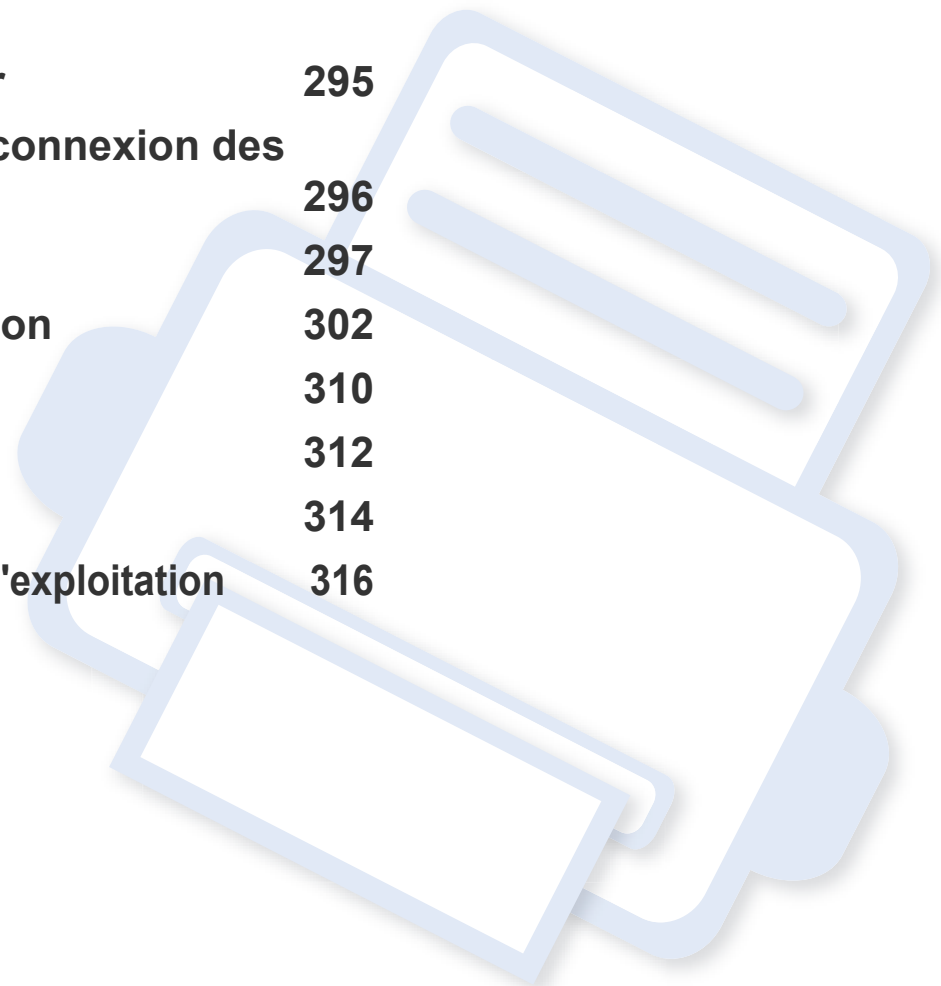

Problèmes d'alimentation papier

Problème	Solutions proposées
Bourrages papier en cours d'impression.	Supprimez le bourrage papier.
Plusieurs feuilles sont collées les unes aux autres.	<ul style="list-style-type: none">• Vérifiez la capacité papier maximale du bac.• Vérifiez que vous utilisez un type de papier adéquat.• Retirez le papier du bac d'alimentation, courbez-le ou déramez-le.• Dans un environnement humide, les feuilles risquent de se coller les unes aux autres.
Impossible d'insérer plusieurs feuilles de papier.	Il se peut que différents types de papier soient empilés dans le bac d'alimentation. Chargez des feuilles de type, de format et de grammage identiques.
Le papier n'est pas entraîné dans l'appareil.	<ul style="list-style-type: none">• Retirez tout élément qui fait obstruction à l'intérieur de l'appareil.• Le papier n'a pas été chargé correctement. Retirez le papier du bac d'alimentation et rechargez-le correctement.• Il y a trop de papier dans le bac d'alimentation. Enlevez le surplus de papier.• Le papier est trop épais. Utilisez uniquement du papier conforme aux caractéristiques de l'appareil.
Le papier ne cesse de se bloquer.	<ul style="list-style-type: none">• Il y a trop de papier dans le bac d'alimentation. Enlevez le surplus de papier. Si vous imprimez sur des supports spéciaux, utilisez le bac manuel.• Le type de papier utilisé n'est pas correct. Utilisez uniquement du papier conforme aux caractéristiques de l'appareil.• Des particules se sont accumulées dans l'appareil. Ouvrez le capot supérieur de l'imprimante et les débris éventuels.
Les transparents se collent les uns aux autres au niveau de la sortie papier.	Utilisez uniquement des transparents adaptés aux imprimantes laser. Retirez les transparents au fur et à mesure qu'ils sortent de l'appareil.
Les enveloppes s'impriment de travers ou ne sont pas entraînées correctement.	Assurez-vous que les guides papier reposent des deux côtés des enveloppes.

Problèmes d'alimentation et de connexion des câbles

Problème	Solutions proposées
L'appareil n'est pas alimenté ou le câble de connexion qui relie l'ordinateur à l'imprimante n'est pas correctement raccordé.	<ul style="list-style-type: none">• Commencez par brancher l'appareil sur une prise de courant. Si l'appareil possède une touche  (Alimentation) sur le panneau de commande, appuyez dessus.• Déconnectez le câble de l'appareil, puis reconnectez-le.

Problèmes d'impression

Problème	Cause possible	Solutions proposées
L'appareil n'imprime pas.	L'appareil n'est pas sous tension.	Commencez par brancher l'appareil sur une prise de courant. Si l'appareil possède une touche  (Alimentation) sur le panneau de commande, appuyez dessus.
	Vous n'avez pas défini votre appareil en tant qu'appareil par défaut.	Régalez votre appareil comme appareil par défaut pour Windows.
	Vérifiez les éléments ci-après sur l'appareil:	
	<ul style="list-style-type: none">• Le capot n'est pas fermé. Fermez le capot.• Du papier est bloqué. Supprimez le bourrage papier (voir « Résolution des bourrages papier » à la page 95).• Il n'y a pas de papier dans le bac. Chargez du papier (voir « Chargement de papier dans le bac » à la page 46).• La cartouche de toner n'est pas installée. Installez la cartouche de toner (voir « Remplacement de la cartouche de toner » à la page 80).• Assurez-vous que l'enveloppe et la feuille de protection de la cartouche de toner ont bien été retirées (voir « Remplacement de la cartouche de toner » à la page 80).	
	Si une erreur système se produit, contactez le service de maintenance.	
	Le câble de connexion qui relie l'ordinateur à l'imprimante n'est pas raccordé correctement.	Déconnectez le câble de l'appareil, puis reconnectez-le (voir « Vue arrière » à la page 25).
Le câble de connexion qui relie l'ordinateur à l'imprimante est défectueux.	Si possible, raccordez le câble à un autre ordinateur en état de marche et imprimez un document. Vous pouvez également utiliser un autre câble d'appareil.	
La configuration du port n'est pas correcte.	Vérifiez les paramètres de l'imprimante dans Windows pour voir si la tâche d'impression est envoyée au port approprié. Si l'ordinateur comporte plusieurs ports, assurez-vous que l'appareil est raccordé au port adéquat.	

Problèmes d'impression

Problème	Cause possible	Solutions proposées
L'appareil n'imprime pas.	L'appareil est peut-être mal configuré.	Vérifiez les Options d'impression pour vous assurer que tous les réglages d'impression sont corrects.
	Le pilote d'impression est peut-être mal installé.	Désinstallez puis réinstallez le pilote de l'appareil.
	L'appareil ne fonctionne pas correctement.	Vérifiez le message affiché à l'écran du panneau de contrôle pour déterminer s'il s'agit d'une erreur système. Contactez le service de maintenance.
	Le document est si volumineux que l'espace disponible sur le disque dur n'est pas suffisant pour accéder à la tâche d'impression.	Libérez davantage d'espace disque et relancez l'impression du document.
	Le bac à papier est plein.	Une fois que vous avez vidé le bac de sortie, l'impression reprend.
L'appareil n'utilise pas la bonne source d'alimentation papier.	L'option papier sélectionnée dans les Options d'impression n'est peut-être pas correcte.	Pour la plupart des logiciels d'application, pour sélectionner la source d'alimentation du papier il faut aller sur l'onglet Papier dans Options d'impression (voir « Ouverture des préférences d'impression » à la page 60). Sélectionnez la source d'alimentation papier adéquate. Consultez l'aide du pilote d'impression (voir « Utilisation de l'aide » à la page 61).
Une tâche d'impression est très lente.	L'impression est peut-être très complexe.	Simplifiez la page ou modifiez les paramètres de qualité d'impression.

Problèmes d'impression

Problème	Cause possible	Solutions proposées
La moitié de la page est blanche.	L'orientation de la page n'est peut-être pas correcte.	Changez l'orientation de la page dans votre application (voir « Ouverture des préférences d'impression » à la page 60). Consultez l'aide du pilote d'impression (voir « Utilisation de l'aide » à la page 61).
	Le format du papier et les paramètres de format ne correspondent pas.	Assurez-vous que le format de papier défini dans les paramètres du pilote d'impression correspond au format du papier se trouvant dans le bac d'alimentation. Vérifiez également que le format de papier défini dans les paramètres du pilote d'impression correspond au format de papier sélectionné dans les paramètres de l'application (voir « Ouverture des préférences d'impression » à la page 60).
L'appareil imprime mais le texte est erroné, tronqué ou incomplet.	Le câble de l'appareil est mal raccordé ou défectueux.	Déconnectez le câble de l'appareil, puis reconnectez-le. Essayez d'imprimer un document ayant déjà été imprimé correctement. Si possible, reliez le câble et l'appareil à un autre ordinateur ayant déjà correctement imprimé, et lancez l'impression d'un document. Si ces solutions n'aboutissent pas, remplacez le câble de l'appareil.
	Vous avez sélectionné le mauvais pilote d'impression.	Vérifiez que votre appareil est sélectionné dans le menu de sélection de l'imprimante de l'application.
	L'application ne fonctionne pas correctement.	Essayez d'imprimer un document à partir d'une autre application.
	Le système d'exploitation ne fonctionne pas correctement.	Quittez Windows, puis redémarrez l'ordinateur. Mettez l'appareil hors tension, puis sous tension.

Problèmes d'impression

Problème	Cause possible	Solutions proposées
Les pages s'impriment, mais elles sont vierges.	La cartouche de toner est défectueuse ou vide.	Secouez la cartouche de toner, si besoin est. Si nécessaire, remplacez la cartouche. <ul style="list-style-type: none">• Voir « Redistribution du toner » à la page 79.• Voir « Remplacement de la cartouche de toner » à la page 80.
	Le fichier contient peut-être des pages blanches.	Vérifiez que le fichier ne contient pas de pages blanches.
	Certains éléments, comme le contrôleur ou la carte, sont peut-être défectueux.	Contactez le service de maintenance.
L'imprimante n'imprime pas correctement les fichiers PDF. Une partie des graphiques, du texte ou des illustrations manque.	Incompatibilité entre le fichier PDF et les produits Acrobat.	L'impression du fichier PDF en tant qu'image peut permettre l'impression du fichier. Activez Imprimer comme image dans les options d'impression Acrobat.  L'impression d'un fichier PDF en tant qu'image demande plus de temps qu'une impression ordinaire.
La qualité d'impression des photos n'est pas bonne. Des images ne sont pas nettes.	La résolution des photos est très faible.	Réduisez la taille de la photo. Plus vous augmentez la taille des photos dans le programme, plus la résolution diminue.
Avant l'impression, la machine émet de la vapeur près du bac de sortie.	L'utilisation de papier humide peut provoquer la formation de vapeur pendant l'impression.	Ce n'est pas un problème. Continuez l'impression.

Problèmes d'impression

Problème	Cause possible	Solutions proposées
L'appareil n'imprime pas sur du papier de format spécial comme le papier à factures.	Le format du papier et les paramètres de format ne correspondent pas.	Réglez le format de papier correct sous Personnalisée dans l'onglet Papier des Options d'impression (voir « Ouverture des préférences d'impression » à la page 60).
Le papier à factures imprimé est voilé.	Les paramètres de format de papier ne correspondent pas.	Modifiez l'option d'impression et réessayez. Allez dans Options d'impression , cliquez sur l'onglet Papier , et définissez le type sur Papier épais (voir « Ouverture des préférences d'impression » à la page 60).

Problèmes de qualité d'impression

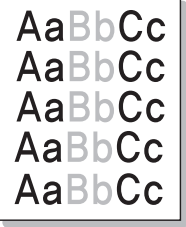
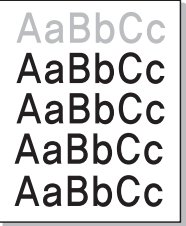

Si l'intérieur de l'appareil est encrassé ou si le papier a été mal chargé, il peut y avoir une baisse de la qualité d'impression. Reportez-vous au tableau ci-dessous pour résoudre le problème.

Problème	Solutions proposées
Impression claire ou floue 	<ul style="list-style-type: none">• Si une strie blanche verticale ou une zone floue apparaît sur la page, le niveau du toner est bas. Installez une nouvelle cartouche (voir « Remplacement de la cartouche de toner » à la page 80).• Le papier n'est pas conforme aux caractéristiques de l'appareil: papier humide ou rugueux, par exemple.• Si toute la page est claire, la résolution d'impression sélectionnée est insuffisante ou le mode Économie de toner est activé. Réglez la résolution d'impression et désactivez le mode Économie de toner. Consultez l'aide du pilote d'impression.• La présence simultanée de zones floues et de traînées de toner peut indiquer la nécessité de nettoyer la cartouche. Nettoyez l'intérieur de votre appareil (voir « Nettoyage de l'appareil » à la page 83).• La surface du module de numérisation laser du côté intérieur à l'appareil peut être sale. Nettoyez l'intérieur de votre appareil (voir « Nettoyage de l'appareil » à la page 83). Si le problème persiste, contactez le service de maintenance.
La moitié supérieure du papier est imprimée de façon plus claire que le reste du papier. 	<p>Le toner n'adhère peut-être pas correctement à ce type de papier.</p> <ul style="list-style-type: none">• Modifiez l'option d'impression et réessayez. Accédez à Options d'impression, cliquez sur l'onglet Papier et définissez le type de papier sur Papier recyclé (voir « Ouverture des préférences d'impression » à la page 60).

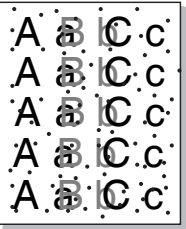
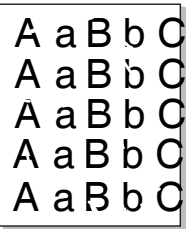
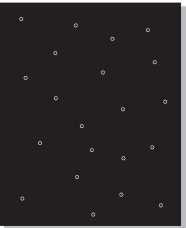
Problèmes de qualité d'impression

Problème	Solutions proposées
<p>Taches de toner</p> 	<ul style="list-style-type: none">• Le papier n'est pas conforme aux caractéristiques de l'appareil : papier humide ou rugueux, par exemple.• Le rouleau de l'imprimante est peut-être sale. Nettoyez l'intérieur de votre appareil (voir « Nettoyage de l'appareil » à la page 83).• Le circuit d'entraînement du papier a besoin d'être nettoyé. Contactez le service de maintenance (voir « Nettoyage de l'appareil » à la page 83).
<p>Zones vides</p> 	<p>Si des zones vides, généralement au niveau des arrondis des caractères, apparaissent sur la page:</p> <ul style="list-style-type: none">• Il se peut qu'une feuille de papier soit de mauvaise qualité. Essayez de réimprimer la page.• Le taux d'humidité du papier n'est pas homogène ou certaines zones du papier sont humides. Changez de marque de papier.• La rame de papier est de mauvaise qualité. Le processus de fabrication du papier est à l'origine du problème et empêche le toner de se fixer sur certaines zones. Changez de marque ou de type de papier.• Modifiez l'option d'impression et réessayez. Allez dans Options d'impression, cliquez sur l'onglet Papier, et définissez le type sur Papier épais (voir « Ouverture des préférences d'impression » à la page 60). <p>Si le problème persiste, contactez le service de maintenance.</p>
<p>Taches blanches</p> 	<p>Si des taches blanches apparaissent sur la page:</p> <ul style="list-style-type: none">• Le papier est trop rugueux et de la poussière provenant du papier se dépose à l'intérieur de l'appareil ; le rouleau de transfert est peut-être sale. Nettoyez l'intérieur de votre appareil (voir « Nettoyage de l'appareil » à la page 83).• Le circuit d'entraînement du papier a besoin d'être nettoyé. Nettoyez l'intérieur de votre appareil (voir « Nettoyage de l'appareil » à la page 83). <p>Si le problème persiste, contactez le service de maintenance.</p>

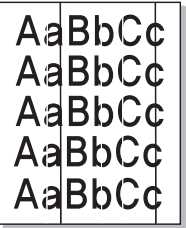
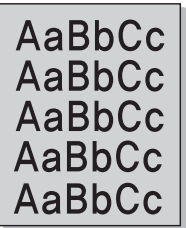
Problèmes de qualité d'impression

Problème	Solutions proposées
<p>Lignes verticales</p> 	<p>Si des stries verticales noires apparaissent sur la page:</p> <ul style="list-style-type: none">• La surface (partie tambour) de la cartouche de toner à l'intérieur de l'appareil a probablement été griffée. Retirez la cartouche de toner, puis installez-en une nouvelle (voir « Remplacement de la cartouche de toner » à la page 80). <p>Si des stries verticales blanches apparaissent sur la page:</p> <ul style="list-style-type: none">• La surface du module de numérisation laser du côté intérieur à l'appareil peut être sale. Nettoyez l'intérieur de votre appareil (voir « Nettoyage de l'appareil » à la page 83). Si le problème persiste, contactez le service de maintenance.
<p>Fond noir ou en couleur</p> 	<p>Si la quantité de toner déposée sur la page crée un fond grisé inacceptable:</p> <ul style="list-style-type: none">• Choisissez du papier de grammage inférieur.• Vérifiez les conditions ambiantes: un air trop sec ou trop humide (plus de 80 % d'humidité relative) peut avoir une incidence sur l'ombrage du fond.• Retirez l'ancienne cartouche et installez-en une nouvelle (voir « Remplacement de la cartouche de toner » à la page 80).• Répartissez bien le toner (voir « Redistribution du toner » à la page 79).
<p>Traînées de toner</p> 	<ul style="list-style-type: none">• Nettoyez l'intérieur de l'appareil (voir « Nettoyage de l'appareil » à la page 83).• Vérifiez le type et la qualité du papier.• Retirez la cartouche de toner, puis installez-en une nouvelle (voir « Remplacement de la cartouche de toner » à la page 80).

Problèmes de qualité d'impression

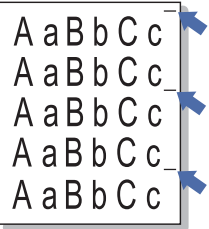
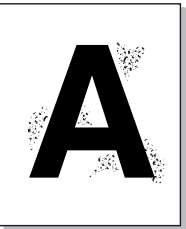
Problème	Solutions proposées
<p data-bbox="56 268 459 304">Défauts verticaux répétitifs</p> 	<p data-bbox="510 268 1594 304">Si des marques apparaissent plusieurs fois sur une page, à intervalles réguliers:</p> <ul data-bbox="510 325 2107 544" style="list-style-type: none"><li data-bbox="510 325 2107 400">• La cartouche de toner est peut-être endommagée. Si le problème persiste, remplacez la cartouche de toner (voir « Remplacement de la cartouche de toner » à la page 80).<li data-bbox="510 416 2107 491">• Certaines pièces de l'appareil comportent peut-être des dépôts de toner. Si le défaut apparaît au dos de la page, le problème se résoudra sans doute de lui-même au bout de quelques pages.<li data-bbox="510 507 1671 544">• L'unité de fusion est peut-être endommagée. Contactez le service de maintenance.
<p data-bbox="56 608 286 644">Fond moucheté</p> 	<p data-bbox="510 608 1951 644">Les fonds mouchetés apparaissent lorsque des particules de toner se déposent aléatoirement sur la page.</p> <ul data-bbox="510 665 2186 1171" style="list-style-type: none"><li data-bbox="510 665 2186 740">• Le papier peut être trop humide. Essayez d'imprimer en utilisant une autre rame de papier. N'ouvrez les rames qu'au dernier moment afin d'éviter que le papier n'absorbe l'humidité de l'air.<li data-bbox="510 756 2186 916">• Si le fond moucheté apparaît sur une enveloppe, changez la mise en page pour éviter l'impression sur des zones de pliure. L'impression sur une zone de pliure peut causer des problèmes. Ou sélectionnez Papier épais dans la fenêtre Options d'impression (voir « Ouverture des préférences d'impression » à la page 60).<li data-bbox="510 932 2186 1091">• Si le fond moucheté recouvre la totalité de la page, réglez la résolution d'impression à partir de l'application ou des Options d'impression (voir « Ouverture des préférences d'impression » à la page 60). Assurez-vous que le type de papier correct est sélectionné. Par exemple: Si Papier plus épais est sélectionné, mais que du Papier ordinaire est en fait utilisé, une surcharge peut se produire, ce qui crée ce problème de qualité.<li data-bbox="510 1107 2186 1171">• Si vous utilisez une nouvelle cartouche de toner, répartissez tout d'abord le toner (voir « Redistribution du toner » à la page 79).

Problèmes de qualité d'impression

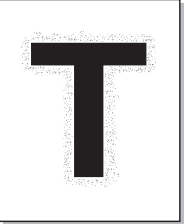
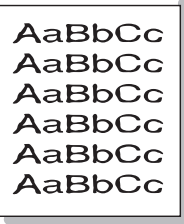
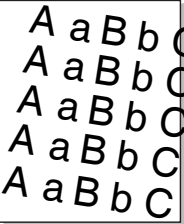
Problème	Solutions proposées
<p data-bbox="51 272 477 427">Des particules de toner se trouvent autour des caractères ou des images en gras</p> 	<p data-bbox="506 272 1402 304">Le toner n'adhère peut-être pas correctement à ce type de papier.</p> <ul data-bbox="506 328 2186 488" style="list-style-type: none">• Modifiez l'option d'impression et réessayez. Accédez à Options d'impression, cliquez sur l'onglet Papier et définissez le type de papier sur Papier recyclé (voir « Ouverture des préférences d'impression » à la page 60).• Assurez-vous que le type de papier correct est sélectionné. Par exemple : Si Papier plus épais est sélectionné, mais que du Papier ordinaire est en fait utilisé, une surcharge peut se produire, ce qui crée ce problème de qualité.
<p data-bbox="51 735 387 767">Caractères mal formés</p> 	<ul data-bbox="506 735 2186 807" style="list-style-type: none">• Si des caractères sont mal formés et semblent creusés par endroits, le papier est peut-être trop lisse. Changez de type de papier.
<p data-bbox="51 1070 338 1102">Impression oblique</p> 	<ul data-bbox="506 1070 1760 1214" style="list-style-type: none">• Assurez-vous que le papier est correctement chargé.• Vérifiez le type et la qualité du papier.• Assurez-vous que les guides ne sont pas trop serrés ou trop lâches par rapport au papier.

Problèmes de qualité d'impression

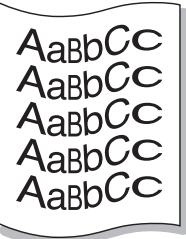
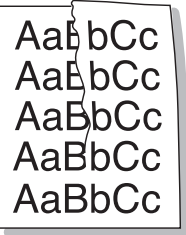
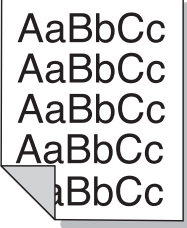
Problème	Solutions proposées
<p data-bbox="51 272 309 304">Pages gondolées</p> 	<ul data-bbox="506 272 2186 480" style="list-style-type: none">• Assurez-vous que le papier est correctement chargé.• Vérifiez le type et la qualité du papier. Une température ou une humidité trop élevée peut engendrer une ondulation du papier.• Retournez la pile de papier dans le bac. Essayez également de changer le sens du papier (rotation à 180 degrés) dans le bac.
<p data-bbox="51 624 432 655">Pages pliées ou froissées</p> 	<ul data-bbox="506 624 2186 799" style="list-style-type: none">• Assurez-vous que le papier est correctement chargé.• Vérifiez le type et la qualité du papier.• Retournez la pile de papier dans le bac. Essayez également de changer le sens du papier (rotation à 180 degrés) dans le bac.
<p data-bbox="51 975 360 1007">Dos de la page taché</p> 	<ul data-bbox="506 975 2085 1007" style="list-style-type: none">• Vérifiez que le toner ne coule pas. Nettoyez l'intérieur de l'appareil (voir « Nettoyage de l'appareil » à la page 83).

Problèmes de qualité d'impression

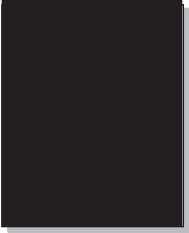
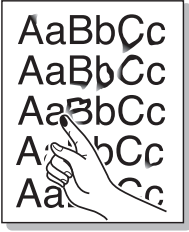
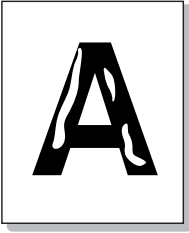
Problème	Solutions proposées
<p data-bbox="51 272 477 344">Pages entièrement noires ou de couleur</p> 	<ul data-bbox="506 272 2130 448" style="list-style-type: none">• La cartouche de toner n'est sans doute pas installée correctement. Enlevez-la, puis réinstallez-la.• La cartouche de toner est peut-être défectueuse. Retirez la cartouche de toner, puis installez-en une nouvelle (voir « Remplacement de la cartouche de toner » à la page 80).• L'appareil a peut-être besoin d'une réparation. Contactez le service de maintenance.
<p data-bbox="51 659 264 691">Toner non fixé</p> 	<ul data-bbox="506 659 2190 799" style="list-style-type: none">• Nettoyez l'intérieur de l'appareil (voir « Nettoyage de l'appareil » à la page 83).• Vérifiez le type et la qualité du papier.• Retirez la cartouche de toner, puis installez-en une nouvelle (voir « Remplacement de la cartouche de toner » à la page 80). <p data-bbox="506 815 2018 847">Si le problème persiste, il se peut que l'appareil ait besoin d'une révision. Contactez le service de maintenance.</p>
<p data-bbox="51 999 454 1031">Caractères tachés de blanc</p> 	<p data-bbox="506 999 1317 1031">Un caractère devant être noir contient des taches blanches:</p> <ul data-bbox="506 1046 2063 1230" style="list-style-type: none">• Si vous utilisez des transparents, choisissez-en d'un autre type. En raison de la matière dont sont constitués les transparents, il est normal de constater des taches blanches dans les caractères.• Il se peut que vous imprimiez du mauvais côté du papier. Retirez le papier et retournez-le.• Le papier n'est peut-être pas conforme aux caractéristiques de l'appareil.

Problèmes de qualité d'impression

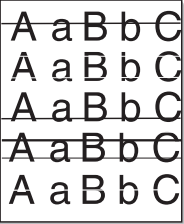
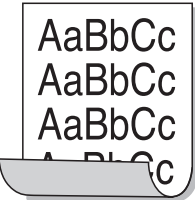
Problème	Solutions proposées
<p>Stries horizontales</p> 	<p>Des stries noires horizontales ou des traînées de toner apparaissent:</p> <ul style="list-style-type: none">• La cartouche de toner est peut-être mal installée. Enlevez-la, puis réinstallez-la.• La cartouche de toner est peut-être défectueuse. Retirez la cartouche de toner, puis installez-en une nouvelle (voir « Remplacement de la cartouche de toner » à la page 80). <p>Si le problème persiste, il se peut que l'appareil ait besoin d'une réparation. Contactez le service de maintenance.</p>
<p>Ondulation</p> 	<p>Si le papier imprimé est ondulé ou s'il n'est pas entraîné dans l'appareil:</p> <ul style="list-style-type: none">• Retournez la pile de papier dans le bac. Essayez également de changer le sens du papier (rotation à 180 degrés) dans le bac.• Modifiez l'option de l'imprimante concernant le papier et réessayez. Allez dans Options d'impression, cliquez sur l'onglet Papier, et définissez le type sur Papier fin (voir « Ouverture des préférences d'impression » à la page 60).
<ul style="list-style-type: none">• Une image inconnue apparaît plusieurs fois sur certaines feuilles• Toner non fixé• Des zones d'impression plus claires ou une contamination sont constatées	<p>Vous utilisez probablement l'appareil à une altitude de 1 000 m ou plus. Une altitude élevée peut altérer la qualité d'impression: le toner ne se fixe pas correctement sur le papier ou le document est très pâle. Corrigez le paramètre d'altitude de votre appareil (voir « Réglage de l'altitude » à la page 220).</p>

Problèmes de copie

Problème	Solutions proposées
Les copies sont trop claires ou trop sombres.	Réglez la luminosité dans Fonction de copie pour éclaircir ou assombrir le fond des copies (voir « Changer les réglages pour chaque copie » à la page 64).
Si le défaut est toujours présent après avoir nettoyé l'appareil.	Sélectionnez l'option FONCT. COPIE > REGLER LE FOND > AUTO (voir « Présentation des menus » à la page 34).
Les copies contiennent des traînées, des lignes, des traces ou des taches.	<ul style="list-style-type: none">• Si les défauts apparaissent sur l'original, réglez la luminosité dans Fonction de copie pour éclaircir l'arrière-plan de vos copies.• Si les défauts n'apparaissent pas sur l'original, nettoyez le module de numérisation (voir « Nettoyage du scanner » à la page 87).
L'image copiée est de travers.	<ul style="list-style-type: none">• Assurez-vous que l'original est aligné avec le guide.• Le rouleau de l'imprimante est peut-être sale. Nettoyez l'intérieur de votre appareil (voir « Nettoyage de l'appareil » à la page 83).
Des copies blanches sont imprimées.	Vérifiez que l'original est placé face imprimée vers le bas si vous utilisez la vitre d'exposition ou face imprimée vers le haut si vous utilisez le chargeur de documents. Si le problème persiste, contactez le service de maintenance.
L'image s'efface facilement de la copie.	<ul style="list-style-type: none">• Remplacez le papier du bac par une nouvelle rame tout juste déballée.• Dans les environnements très humides, ne laissez pas le papier dans l'appareil pendant un trop long moment.
Les bourrages papier sont fréquents.	<ul style="list-style-type: none">• Ventilez le papier, puis retournez-le dans le bac d'alimentation. Changez la pile de papier du bac d'alimentation. Si nécessaire, vérifiez/ajustez les guide-papier.• Assurez-vous que le type et le grammage du papier sont corrects (voir « Spécifications des supports d'impression » à la page 110).• Vérifiez qu'aucune feuille ni aucun morceau de papier ne reste coincé dans l'appareil après un bourrage.

Problèmes de copie

Problème	Solutions proposées
La cartouche de toner est épuisée avant impression du nombre de copies normal.	<ul style="list-style-type: none">• Les originaux contiennent peut-être des images, des zones sombres ou des lignes épaisses. Ainsi, les documents de type formulaire, lettre d'information ou livre consomment plus de toner.• Le capot du scanner a peut-être été laissé ouvert pendant les copies.• Éteignez l'appareil puis rallumez-le.

Problèmes de numérisation

Problème	Solutions proposées
Le scanner ne fonctionne pas.	<ul style="list-style-type: none">• Assurez-vous que l'original est placé face imprimée vers le bas sur la vitre de numérisation ou vers le haut dans le chargeur de documents (voir « Chargement des originaux » à la page 55).• Il se peut qu'il n'y ait pas assez de mémoire disponible pour vous permettre de stocker le document que vous souhaitez numériser. Essayez la fonction de prénumérisation pour voir si elle fonctionne. Essayez de diminuer la résolution de numérisation.• Vérifiez que le câble d'imprimante de l'appareil est branché correctement.• Assurez-vous que le câble d'imprimante de l'appareil n'est pas défectueux. Interchangez le câble d'imprimante existant avec un autre en bon état. Le cas échéant, remplacez le câble de l'imprimante.• Vérifiez que le scanner est configuré correctement. Vérifiez les paramètres de numérisation dans SmarThru Office ou dans l'application que vous souhaitez utiliser et assurez-vous que la tâche de numérisation est transmise au port adéquat (par exemple, USB001).
La numérisation est très lente.	<ul style="list-style-type: none">• Vérifiez si l'appareil est en train d'imprimer des données reçues. Si tel est le cas, attendez la fin de l'impression des données avant de numériser le document.• La numérisation des graphismes est plus lente que celle des textes.• La vitesse de communication diminue en mode numérisation, car une grande quantité de mémoire est requise pour analyser et reproduire l'image numérisée. Dans le BIOS, paramétrez votre ordinateur sur le mode d'imprimante ECP. La vitesse s'en trouvera augmentée. Pour plus d'informations sur le paramétrage du BIOS, reportez-vous au guide de l'utilisateur de votre ordinateur.

Problèmes de numérisation

Problème	Solutions proposées
<p>Un message s'affiche sur l'écran de votre ordinateur :</p> <ul style="list-style-type: none">• Le périphérique ne peut être réglé sur le mode matériel souhaité.• Le port est actuellement utilisé par autre programme.• Le port est inhibé.• Le scanner est occupé à recevoir ou à imprimer des données. Réessayez une fois la tâche terminée.• Descripteur incorrect.• La numérisation a échoué.	<ul style="list-style-type: none">• L'imprimante est peut-être en cours de copie ou d'impression. Lorsque cette tâche est terminée, réessayez votre tâche.• Le port sélectionné est en cours d'utilisation. Redémarrez votre ordinateur et réessayez.• Il se peut que le câble d'imprimante de l'appareil soit mal branché ou que l'appareil ne soit pas sous tension.• Le pilote de numérisation n'est pas installé ou l'environnement d'exploitation est mal configuré.• Vérifiez que l'appareil est branché correctement et qu'il est sous tension puis redémarrez votre ordinateur.• Il se peut que le câble USB soit mal branché ou que l'appareil ne soit pas sous tension.

Problèmes de fax

Problème	Solutions proposées
L'appareil ne fonctionne pas, rien ne s'affiche à l'écran ou les touches ne répondent pas.	<ul style="list-style-type: none">• Débranchez et rebranchez le câble d'alimentation.• Vérifiez que la prise est alimentée.• Assurez-vous que l'appareil soit sous tension.
Pas de tonalité de composition.	<ul style="list-style-type: none">• Vérifiez que la ligne téléphonique est connectée correctement (voir « Vue arrière » à la page 25).• Vérifiez que la prise téléphonique fonctionne en y branchant un autre téléphone.
Les numéros mémorisés ne sont pas composés correctement.	Vérifiez que les numéros sont correctement mémorisés. Pour ce faire, imprimez le répertoire.
L'original n'est pas entraîné dans l'appareil.	<ul style="list-style-type: none">• Assurez-vous que le papier n'est pas froissé et qu'il est introduit correctement. Vérifiez que l'original est au bon format, ni trop fin, ni trop épais.• Assurez-vous que le chargeur de documents est correctement fermé.• Il faut peut-être remplacer le patin du chargeur de documents. Contactez le service de maintenance (voir « Pièces de rechange disponibles » à la page 78).
Impossible de recevoir automatiquement les fax.	<ul style="list-style-type: none">• Le mode de réception doit être paramétré en position Fax (voir « Modification des modes de réception » à la page 267).• Vérifiez qu'il y a du papier dans le bac d'alimentation (voir « Spécifications des supports d'impression » à la page 110).• Vérifiez si l'écran affiche un message d'erreur. Dans ce cas, réglez le problème.
L'appareil n'imprime pas.	<ul style="list-style-type: none">• Assurez-vous que l'original est chargé dans le chargeur de documents ou sur la vitre d'exposition.• Assurez-vous que le télécopieur destinataire est en mesure de recevoir votre télécopie.

Problèmes de fax

Problème	Solutions proposées
Les télécopies reçues comportent des espaces blancs ou sont de qualité médiocre.	<ul style="list-style-type: none">• Il se peut que le télécopieur source soit défectueux.• Une ligne téléphonique bruyante peut provoquer des erreurs de ligne.• Vérifiez le fonctionnement de votre appareil en imprimant une copie.• Une cartouche de toner a pratiquement atteint son autonomie estimée. Remplacez la cartouche de toner (voir « Remplacement de la cartouche de toner » à la page 80).
Certains mots d'une télécopie reçue ont été agrandis.	Le télécopieur source a rencontré un problème de bourrage temporaire.
Des lignes apparaissent sur les originaux envoyés.	Vérifiez s'il y a des taches sur le module de numérisation et nettoyez-le (voir « Nettoyage du scanner » à la page 87).
L'appareil compose un numéro, mais ne parvient pas à se connecter au télécopieur distant.	Il est possible que l'autre télécopieur soit éteint, qu'il manque de papier ou qu'il ne puisse pas recevoir d'appels entrants. Demandez à l'opérateur de l'appareil de résoudre le problème.
Les télécopies ne sont pas enregistrées dans la mémoire.	L'espace libre de la mémoire est peut-être insuffisant pour enregistrer la télécopie. Si le message de mémoire faible s'affiche à l'écran, supprimez toutes les télécopies dont vous n'avez plus besoin puis essayez à nouveau d'enregistrer la télécopie. Appelez le service de maintenance.
Des zones blanches apparaissent en bas de chaque page, ainsi qu'une petite bande de texte dans la partie supérieure.	Il vous avez peut-être sélectionné des paramètres de papier incorrects dans les options utilisateur. Vérifiez le format de papier et resaisissez-le.

Problèmes concernant le système d'exploitation

Problèmes Windows courants

Problème	Solutions proposées
Le message « Fichier utilisé » s'affiche durant l'installation.	Fermez tous les programmes ouverts. Effacez tous les programmes du groupe Démarrage, puis redémarrez Windows. Réinstallez le pilote d'impression.
Le message « Erreur de protection générale », « Exception OE », « Spool 32 » ou « Opération non conforme » apparaît.	Fermez toutes les applications, redémarrez Windows et recommencez l'impression.
Les messages « Échec d'impression » et « Erreur de temporisation de l'imprimante » s'affichent.	Ces messages sont susceptibles d'apparaître en cours d'impression. Attendez simplement que l'appareil ait terminé l'impression. Si le message apparaît en mode prêt ou une fois l'impression achevée, vérifiez le branchement et/ou l'existence d'une erreur éventuelle.



Pour plus d'informations sur les messages d'erreur Windows, reportez-vous au Guide de l'utilisateur de Microsoft Windows fourni avec votre ordinateur.

Problèmes concernant le système d'exploitation

Problèmes Macintosh courants

Problème	Solutions proposées
L'imprimante n'imprime pas correctement les fichiers PDF. Une partie des graphiques, du texte ou des illustrations manque.	<p>L'impression du fichier PDF en tant qu'image peut permettre l'impression du fichier. Activez Imprimer comme image dans les options d'impression Acrobat.</p> <p> L'impression d'un fichier PDF en tant qu'image demande plus de temps qu'une impression ordinaire.</p>
Certaines lettres ne s'affichent pas correctement lors de l'impression de la couverture.	<p>Le système d'exploitation Mac OS ne peut pas créer la police lors de l'impression de la couverture. L'alphabet anglais et les numéros sont affichés correctement sur la page de couverture.</p>
Lors de l'impression d'un document Acrobat Reader 6.0 ou version supérieure sur Macintosh, les couleurs ne s'impriment pas correctement.	<p>Vérifiez que la résolution définie dans le pilote de l'appareil correspond à celle d'Acrobat Reader.</p>



Reportez-vous au mode d'emploi Macintosh fourni avec votre ordinateur pour plus de renseignements sur les messages d'erreur Macintosh.

Problèmes concernant le système d'exploitation

Problèmes Linux courants

Problème	Solutions proposées
L'appareil n'imprime pas.	<ul style="list-style-type: none">• Vérifiez que le pilote d'impression est installé. Ouvrez Unified Driver Configurator et sélectionnez l'onglet Printers dans la fenêtre Printers configuration pour afficher la liste des appareils disponibles. Vérifiez que votre imprimante figure dans la liste. Si ce n'est pas le cas, ouvrez l'Add new printer wizard pour paramétrer l'imprimante.• Vérifiez que l'appareil est sous tension. Ouvrez Printers configuration et sélectionnez votre imprimante dans la liste. Vérifiez la description indiquée dans le volet Selected printer. Si l'état contient Stopped, appuyez sur la touche Start. L'imprimante devrait reprendre son fonctionnement normal. L'état « stopped » peut apparaître en cas de problèmes d'impression.• Vérifiez l'absence d'options d'impression spéciales de type « -oraw ». Si « -oraw » figure dans le paramètre de ligne de commande, supprimez-le pour imprimer correctement. Dans le cas du terminal Gimp, sélectionnez « print » -> « Setup printer » et modifiez le paramètre de ligne de commande dans l'élément de commande.
Certaines images en couleur sortent tout en noir.	Il s'agit d'un bogue connu dans Ghostscript (jusqu'à la version 7.05 de GNU Ghostscript) lorsque l'espace colorimétrique de base du document est l'espace colorimétrique indexé et qu'il est converti par le biais de l'espace colorimétrique CIE. Étant donné que Postscript utilise la zone couleur CIE en tant que système de contretypage des couleurs, vous devez mettre à jour Ghostscript sur votre système, au moins pour les versions 7.06 et suivantes de GNU Ghostscript. La dernière version de Ghostscript est disponible sur www.ghostscript.com .
Certaines images en couleur sont imprimées dans une couleur inattendue.	Il s'agit d'un bogue connu dans Ghostscript (jusqu'à la version 7.xx de GNU Ghostscript) lorsque l'espace colorimétrique de base du document est l'espace colorimétrique indexé RVB et qu'il est converti par le biais de l'espace colorimétrique CIE. Étant donné que Postscript utilise la zone couleur CIE en tant que système de contretypage des couleurs, vous devez mettre à jour Ghostscript sur votre système, et utiliser les versions 8.xx et suivantes de GNU Ghostscript. La dernière version de Ghostscript est disponible sur www.ghostscript.com .

Problèmes concernant le système d'exploitation

Problème	Solutions proposées
L'appareil n'imprime pas des pages entières et seule une moitié de page apparaît sur la sortie.	<p>Il s'agit d'un problème connu qui se produit lorsqu'un appareil couleur est utilisé sur la version 8.51 ou une version antérieure de Ghostscript, le système d'exploitation 64 bits de Linux. Il est signalé sur bugs.ghostscript.com sous l'intitulé Ghostscript Bug 688252. Le problème est résolu dans AFPL Ghostscript 8.52 ou une version supérieure. Téléchargez la dernière version de AFPL Ghostscript à l'adresse http://sourceforge.net/projects/ghostscript/ et installez-la pour résoudre ce problème.</p>
Impossible de numériser au moyen du terminal Gimp.	<p>Vérifiez que le menu « Acquire » du terminal Gimp comporte bien l'option « Xsane:Device dialog ». Sinon, installez le plug-in Xsane pour Gimp sur votre ordinateur. Vous trouverez l'ensemble compagnon Xsane pour Gimp sur le CD Linux ou sur la page d'accueil Gimp. Pour obtenir des informations plus détaillées, reportez-vous au CD d'aide de Linux ou à l'application de terminal Gimp.</p> <p>Si vous souhaitez utiliser un autre programme de numérisation, reportez-vous à l'aide de l'application.</p>
Le message « Cannot open port device file » apparaît lors de l'impression d'un document.	<p>Il est déconseillé de modifier les paramètres de la tâche d'impression (via l'utilitaire LPR, par exemple) pendant l'impression d'une tâche. Les versions connues du serveur CUPS interrompent la tâche d'impression si les options d'impression sont modifiées, puis tentent de relancer la tâche depuis le début. Comme le pilote Unified Linux Driver verrouille le port lors de l'impression, la terminaison brutale du pilote laisse le port verrouillé et indisponible pour les tâches d'impression suivantes. Si cette situation se produit, essayez de libérer le port en sélectionnant Release port dans la fenêtre Port configuration.</p>

Problèmes concernant le système d'exploitation

Problème	Solutions proposées
L'appareil n'apparaît pas dans la liste des scanners.	<ul style="list-style-type: none">• Assurez-vous que votre appareil est relié à votre ordinateur, connecté correctement via le port USB et sous tension.• Assurez-vous que le pilote de numérisation correspondant à votre appareil est installé sur votre système. Ouvrez Unified Linux Driver Configurator, passez à Scanners configuration, puis appuyez sur Drivers. Vérifiez que le pilote portant le même nom que votre appareil est répertorié dans la fenêtre.• Assurez-vous que le port est disponible. Étant donné que les composants de l'appareil (imprimante et scanner) partagent la même interface d'E/S (port), plusieurs applications utilisateur sollicitant l'appareil risquent d'accéder au port au même moment. Pour éviter tout conflit, une seule application est autorisée à accéder au périphérique. Un message « device busy » (« périphérique occupé ») est envoyé à l'autre utilisateur. Ceci se produit généralement lors du démarrage d'une procédure de numérisation. Une boîte de message appropriée s'affiche. Pour identifier la source du problème, ouvrez la configuration des ports et sélectionner le port attribué à votre scanner. Le symbole du port <code>/dev/mfp0</code> correspond à la désignation LP:0 affichée dans les options du scanner, <code>/dev/mfp1</code> se rapporte à LP:1 et ainsi de suite. Les ports USB démarrant à l'indication <code>/dev/mfp4</code>, le scanner sur USB:0 correspond à <code>/dev/mfp4</code>, et ainsi de suite. Vérifiez dans la zone Selected port si le port est occupé par une autre application. Si tel est le cas, attendez la fin de la tâche ou appuyez sur la touche Release port si l'application utilisant le port ne fonctionne pas correctement.
L'appareil refuse de numériser.	<ul style="list-style-type: none">• Assurez-vous qu'un document est chargé dans l'appareil, assurez-vous que votre appareil est connecté à un ordinateur.• S'il y a une erreur E/S pendant la numérisation.



Reportez-vous au guide de l'utilisateur Linux fourni avec votre ordinateur pour plus de renseignements sur les messages d'erreur Linux.

Problèmes concernant le système d'exploitation

Problèmes PostScript courants

Les problèmes présentés ci-dessous sont propres au langage PostScript et peuvent survenir lors de l'utilisation simultanée de plusieurs langages d'impression.

Problème	Cause possible	Solution
Impossible d'imprimer un fichier PostScript	Le pilote PostScript est peut-être mal installé.	<ul style="list-style-type: none">• Installez le pilote PostScript (voir « Installation des logiciels » à la page 136).• Imprimez une page de configuration et vérifiez que la version PostScript est disponible pour impression.• Si le problème persiste, contactez un technicien de maintenance.
Le message Erreur contrôle de valeur limite s'imprime.	La tâche d'impression est trop complexe.	Vous devez simplifier la page ou installer de la mémoire supplémentaire.
Une page d'erreur PostScript s'imprime	La tâche d'impression n'est peut-être pas de type PostScript.	Assurez-vous que la tâche d'impression est de type PostScript. Vérifiez si l'application attendait l'envoi d'un fichier de configuration ou d'en-tête PostScript à l'appareil.
Le bac optionnel n'est pas sélectionné dans le pilote	Le pilote d'impression n'a pas été configuré pour reconnaître le bac optionnel.	Ouvrez la fenêtre des propriétés du pilote PostScript, sélectionnez l'onglet Options du périphérique , puis paramétrez l'option du bac.
Lors de l'impression d'un document Acrobat Reader 6.0 ou version supérieure sur Macintosh, les couleurs ne s'impriment pas correctement	La résolution définie dans le pilote d'impression ne correspond peut-être pas à celle d'Acrobat Reader.	Vérifiez que la résolution définie dans le pilote d'impression correspond à celle d'Acrobat Reader.

Contact SAMSUNG worldwide

If you have any comments or questions regarding Samsung products, contact the Samsung customer care center.

Country/Region	Customer Care Center	Web Site
ALBANIA	42 27 5755	
ARGENTINE	0800-333-3733	www.samsung.com
ARMENIA	0-800-05-555	
AUSTRALIA	1300 362 603	www.samsung.com
AUSTRIA	0810-SAMSUNG (7267864, € 0.07/min)	www.samsung.com
AZERBAIJAN	088-55-55-555	
BAHRAIN	8000-4726	www.samsung.com
BELARUS	810-800-500-55-500	
BELGIUM	02-201-24-18	www.samsung.com/ be (Dutch) www.samsung.com/ be_fr (French)
BOSNIA	05 133 1999	
BRAZIL	0800-124-421 4004-0000	www.samsung.com
BULGARIA	07001 33 11	www.samsung.com
CANADA	1-800-SAMSUNG (726-7864)	www.samsung.com

Country/Region	Customer Care Center	Web Site
CHILE	800-SAMSUNG (726-7864)	www.samsung.com
CHINA	400-810-5858	www.samsung.com
COLOMBIA	01-8000112112	www.samsung.com
COSTA RICA	0-800-507-7267	www.samsung.com
CROATIA	062 SAMSUNG (062 726 7864)	www.samsung.com
CZECH REPUBLIC	800-SAMSUNG (800-726786)	www.samsung.com
	Samsung Zrt., česká organizační složka, Oasis Florenc, Sokolovská394/17, 180 00, Praha 8	
DENMARK	70 70 19 70	www.samsung.com
DOMINICA	1-800-751-2676	www.samsung.com
ECUADOR	1-800-10-7267	www.samsung.com
EGYPT	0800-726786	www.samsung.com
EIRE	0818 717100	www.samsung.com
EL SALVADOR	800-6225	www.samsung.com
ESTONIA	800-7267	www.samsung.com
FINLAND	030-6227 515	www.samsung.com
FRANCE	01 48 63 00 00	www.samsung.com

Contact SAMSUNG worldwide

Country/Region	Customer Care Center	Web Site
GERMANY	01805 - SAMSUNG (726-7864 € 0,14/min)	www.samsung.com
GEORGIA	8-800-555-555	
GREECE	IT and Mobile : 80111- SAMSUNG (80111 7267864) from land line, local charge/ from mobile, 210 6897691 Cameras, Camcorders, Televisions and Household Appliances From mobile and fixed 2106293100	www.samsung.com
GUATEMALA	1-800-299-0013	www.samsung.com
HONDURAS	800-27919267	www.samsung.com
HONG KONG	(852) 3698-4698	www.samsung.com/ hk www.samsung.com/ hk_en/
HUNGARY	06-80-SAMSUNG (726-7864)	www.samsung.com
INDIA	3030 8282 1800 3000 8282	www.samsung.com
INDONESIA	0800-112-8888 021-5699-7777	www.samsung.com

Country/Region	Customer Care Center	Web Site
IRAN	021-8255	www.samsung.com
ITALY	800-SAMSUNG (726-7864)	www.samsung.com
JAMAICA	1-800-234-7267	www.samsung.com
JAPAN	0120-327-527	www.samsung.com
JORDAN	800-22273	www.samsung.com
KAZAKHSTAN	8-10-800-500-55-500 (GSM:7799)	www.samsung.com
KOSOVO	+381 0113216899	
KUWAIT	183-2255	www.samsung.com
KYRGYZSTAN	00-800-500-55-500	www.samsung.com
LATVIA	8000-7267	www.samsung.com
LITHUANIA	8-800-77777	www.samsung.com
LUXEMBURG	261 03 710	www.samsung.com
MALAYSIA	1800-88-9999	www.samsung.com
MACEDONIA	023 207 777	
MEXICO	01-800-SAMSUNG (726-7864)	www.samsung.com
MOLDOVA	00-800-500-55-500	
MONTENEGRO	020 405 888	
MOROCCO	080 100 2255	www.samsung.com

Contact SAMSUNG worldwide

Country/Region	Customer Care Center	Web Site
NIGERIA	080-SAMSUNG(726-7864)	www.samsung.com
NETHERLANDS	0900-SAMSUNG (0900-7267864) (€ 0,10/min)	www.samsung.com
NEW ZEALAND	0800 SAMSUNG (0800 726 786)	www.samsung.com
NICARAGUA	00-1800-5077267	www.samsung.com
NORWAY	815-56 480	www.samsung.com
OMAN	800-SAMSUNG (726-7864)	www.samsung.com
PANAMA	800-7267	www.samsung.com
PERU	0-800-777-08	www.samsung.com
PHILIPPINES	1800-10-SAMSUNG (726-7864) 1-800-3-SAMSUNG (726-7864) 1-800-8-SAMSUNG (726-7864) 02-5805777	www.samsung.com
POLAND	0 801 1SAMSUNG (172678) 022-607-93-33	www.samsung.com
PORTUGAL	80820-SAMSUNG (726-7864)	www.samsung.com
PUERTO RICO	1-800-682-3180	www.samsung.com

Country/Region	Customer Care Center	Web Site
RUMANIA	08010 SAMSUNG (08010 726 7864) only from landline, local network Romtelecom - local tariff /021 206 01 10 for landline and mobile, normal tariff.	www.samsung.com
RUSSIA	8-800-555-55-55	www.samsung.com
SAUDI ARABIA	9200-21230	www.samsung.com
SERBIA	0700 SAMSUNG (0700 726 7864)	www.samsung.com
SINGAPORE	1800-SAMSUNG (726-7864)	www.samsung.com
SLOVAKIA	0800-SAMSUNG (726-7864)	www.samsung.com
SOUTH AFRICA	0860 SAMSUNG (726-7864)	www.samsung.com
SPAIN	902-1-SAMSUNG(902 172 678)	www.samsung.com
SWEDEN	0771 726 7864 (SAMSUNG)	www.samsung.com
SWITZERLAND	0848-SAMSUNG (7267864, CHF 0.08/min)	www.samsung.com/ ch www.samsung.com/ ch_fr/
TADJIKISTAN	8-10-800-500-55-500	www.samsung.com
TAIWAN	0800-329-999	www.samsung.com

Contact SAMSUNG worldwide

Country/Region	Customer Care Center	Web Site
THAILAND	1800-29-3232 02-689-3232	www.samsung.com
TRINIDAD & TOBAGO	1-800-SAMSUNG (726-7864)	www.samsung.com
TURKEY	444 77 11	www.samsung.com
U.A.E	800-SAMSUNG (726-7864)	www.samsung.com
U.K	0330 SAMSUNG (726-7864)	www.samsung.com
U.S.A	1-800-SAMSUNG (726-7864)	www.samsung.com
UKRAINE	0-800-502-000	www.samsung.com/ ua www.samsung.com/ ua_ru
UZBEKISTAN	8-10-800-500-55-500	www.samsung.com
VENEZUELA	0-800-100-5303	www.samsung.com
VIETNAM	1 800 588 889	www.samsung.com



Le glossaire suivant vous permet de vous familiariser avec le produit grâce à une définition des termes courants de l'impression ainsi que des termes mentionnés dans le présent guide de l'utilisateur.

802.11

802.11 est un ensemble de normes pour les communications par réseau local sans fil (WLAN), développé par le comité de normes IEEE LAN/MAN (IEEE 802).

802.11b/g/n

802.11b/g/n peut partager le même matériel et utiliser la bande 2,4 GHz. 802.11b prend en charge une bande passante jusqu'à 11 Mbit/s, 802.11n prend en charge une bande passante jusqu'à 150 Mbits/s. Les périphériques 802.11b/g/n peuvent parfois souffrir d'interférences provenant de fours à micro-ondes, des téléphones sans-fil et des périphériques Bluetooth.

Point d'accès

Un point d'accès ou point d'accès sans fil (AP ou WAP) est un périphérique qui relie les périphériques de communication sans fil ensemble sur des réseaux locaux sans fil (WLAN), et fait office d'émetteur et récepteur central des signaux radio du WLAN.

ADF

Un chargeur automatique de documents (ADF) est un module de numérisation pouvant charger automatiquement un document original afin de numériser une pile de documents en une seule tâche.

AppleTalk

Suite de protocoles réseau propriétaires développée par Apple, Inc. Cette suite de protocoles, intégrée aux premiers produits Macintosh (1984), est désormais tombée en désuétude au profit de la pile de protocoles réseau TCP/IP.

Profondeur de bit

Terme d'infographie désignant le nombre de bits représentant la couleur d'un pixel dans une image matricielle. Une profondeur de bit (ou de couleur) plus élevée permet d'obtenir une gamme de couleurs plus large. Plus le nombre de bits est élevé, plus le nombre de couleurs possibles est grand. Une couleur codée sur 1 bit est communément qualifiée de monochrome ou noir et blanc.

BMP

Format d'images matricielles utilisé par le sous-système graphique de Microsoft Windows (GDI) et, communément, comme format de fichiers image sur cette plate-forme.

BOOTP

Protocole d'amorçage. Protocole réseau permettant d'attribuer automatiquement une adresse IP à un client du réseau. Ceci s'effectue généralement dans le processus bootstrap d'ordinateurs ou de systèmes d'exploitation les exécutant. Les serveurs BOOTP attribuent l'adresse IP à chaque client à partir d'un ensemble d'adresses. Le protocole BOOTP permet aux postes de travail qui ne disposent pas de disque dur d'obtenir une adresse IP avant d'amorcer un système d'exploitation.

CCD

Le capteur à transfert de charge (CCD) est un élément matériel permettant de numériser un document. Un dispositif de verrouillage des capteurs CCD est également utilisé pour maintenir le module CCD afin d'empêcher tout dommage pendant le transport.

Assemblage

Méthode d'impression de documents comportant plusieurs exemplaires en différents jeux de tirages. Lorsque le tri est sélectionné, le périphérique imprime un jeu dans son intégralité avant d'imprimer d'autres exemplaires.

Panneau de commande

Le panneau de commande est une zone plane, généralement verticale, sur laquelle s'affichent les outils de commande et de surveillance. Il se trouve généralement à l'avant de l'appareil.

Couverture

Terme d'impression correspondant à une mesure de l'utilisation du toner. Par exemple, une couverture de 5 % signifie qu'une feuille de papier au format A4 comporte environ 5 % d'image ou de texte. Si le papier ou l'original comporte des images complexes ou une grande quantité de texte, la couverture sera supérieure à 5 % et l'utilisation du toner sera équivalente à cette couverture.

CSV

Valeurs séparées par des virgules (CSV). Format de fichier utilisé pour échanger des données entre des applications différentes. Ce format de fichier, utilisable sous Microsoft Excel, est devenu une norme de facto, même sous les environnements autres que Microsoft.

DADF

Un chargeur automatique de documents recto-verso (DADF) est un module de numérisation pouvant charger automatiquement un document original puis le retourner, afin de numériser des documents recto-verso.

Par défaut

Valeur ou paramètre appliqué en sortie d'usine ou lorsque l'appareil a été réinitialisé.

DHCP

Un protocole de configuration dynamique de l'hôte (DHCP) est un protocole réseau client-serveur. Un serveur DHCP fournit des paramètres de configuration spécifiques à l'hôte client DHCP demandant, généralement, des informations requises par l'hôte client pour participer à un réseau IP. Le protocole DHCP permet également l'attribution d'adresses IP aux hôtes client.

DIMM

Le module mémoire double en ligne (DIMM) est une carte électronique qui contient de la mémoire. Une carte DIMM stocke toutes les données de l'appareil, par exemple les données d'impression ou les données de télécopie reçues.

DLNA

Le Digital Living Network Alliance (DLNA) est une norme qui permet aux appareils d'un réseau domestique de partager des informations entre eux à travers tout le réseau.

DNS

Le serveur de nom de domaine (DNS) est un système qui stocke des informations associées au nom de domaine dans une base de données répartie sur des réseaux, comme Internet.

Imprimante matricielle

Type d'imprimante dont la tête d'impression balaie la page de part et d'autre, puis transfère l'encre en frappant un ruban encreur ; ce principe de fonctionnement est analogue à celui d'une machine à écrire.

DPI

Unité de mesure de la résolution de numérisation et d'impression. De manière générale, une forte valeur de PPP se traduit par une plus grande résolution, des détails d'image plus fins et un volume de fichier plus élevé.

DRPD

Détection sélective de tonalité d'appel. Le service téléphonique de sonnerie distincte permet à un utilisateur de se servir d'une seule ligne téléphonique pour répondre à différents numéros de téléphone.

RECTO-VERSO

Fonctionnalité permettant un retournement automatique d'une feuille de papier afin d'imprimer (ou de numériser) sur les deux faces du papier. Une imprimante équipée d'un module Recto/Verso peut imprimer sur les deux côtés du papier en un seul cycle d'impression.

Capacité de traitement

Quantité de pages n'affectant pas les performances de l'imprimante sur un mois. Généralement, l'imprimante a une durée de vie limitée par exemple au nombre de pages par an. Cette durée de vie correspond à la capacité moyenne d'impression, qui couvre généralement la période de garantie. Par exemple, si la capacité de traitement est 48 000 pages par mois en supposant 20 jours de travail, une imprimante est limitée à 2 400 pages par jour.

ECM

Le mode de correction d'erreur (ECM) est un mode de transmission facultatif intégré aux télécopieurs de classe 1 ou aux modems de télécopie. Ce mode détecte et corrige automatiquement toute erreur de transmission de télécopie provoquée par du bruit sur la ligne téléphonique.

Emulation

Procédé permettant de reproduire le fonctionnement d'un appareil sur un autre.

Un émulateur réplique les fonctions d'un système sur un système différent de telle façon que le second fonctionne exactement comme le premier. L'émulation consiste à reproduire rigoureusement le comportement externe, ce qui la différencie de la simulation, qui renvoie à la simulation du modèle abstrait d'un système en prenant en considération le fonctionnement interne.

Ethernet

Technologie de réseau informatique reposant sur des trames, pour des réseaux locaux (LAN). Il définit le câblage et la transmission de signaux de la couche physique, et les formats de trame et les protocoles pour la couche de contrôle d'accès au support (MAC)/couche liaison de données du modèle OSI. Ethernet est principalement standardisé en IEEE 802.3. C'est devenu la technologie de réseau local la plus répandue depuis les années 1990 jusqu'aujourd'hui.

EtherTalk

Suite de protocoles réseau développée par Apple Computer. Cette suite de protocoles, intégrée aux premiers produits Macintosh (1984), est désormais tombée en désuétude au profit de la pile de protocoles réseau TCP/IP.

FDI

L'interface pour périphérique étranger (FDI) est une carte installée à l'intérieur de l'appareil afin de permettre l'installation d'un périphérique tiers comme un monnayeur ou un lecteur de cartes. Vous pourrez ainsi activer un service d'impression payant sur votre appareil.

FTP

Un protocole de transfert de fichiers (FTP) est un protocole très répandu d'échange de fichiers sur tout réseau prenant en charge les protocoles TCP/IP (Internet ou Intranet).

Unité de chauffe

Pièce de l'imprimante laser qui fixe le toner sur le support d'impression. Cette unité est constituée d'un rouleau thermique et d'un rouleau presseur. Une fois le toner transféré sur le papier, l'unité de chauffe applique la chaleur et la pression requises pour que le toner adhère de manière permanente sur le papier; c'est la raison pour laquelle le papier est chaud en sortant de l'imprimante laser.

Passerelle

Connexion entre des réseaux informatiques ou entre un réseau informatique et une ligne téléphonique. Celle-ci est très répandue, puisqu'il s'agit d'un ordinateur ou d'un réseau qui autorise l'accès à un autre ordinateur ou réseau.

Niveaux de gris

Nuances de gris représentant les parties claires et foncées d'une image lorsque les images couleur sont converties en niveau de gris; les couleurs sont représentées par différents niveaux de gris.

Demi-teinte

Type d'image simulant des niveaux de gris en variant le nombre de points. Les zones très riches en couleur se composent d'un grand nombre de points, tandis que les zones plus claires se composent d'un moins grand nombre de points.

Périphérique de stockage de masse (disque dur)

Périphérique de stockage de masse, couramment appelé disque dur, non volatil qui enregistre des données codées numériquement sur des plateaux en rotation rapide recouverts d'une surface magnétique.

IEEE

L'IEEE est une organisation professionnelle internationale à but non lucratif dédiée à l'avancée des technologies liées à l'électricité.

IEEE 1284

Norme relative au port parallèle 1284 mise au point par l'IEEE (Institute of Electrical and Electronics Engineers). Le terme « 1284-B » renvoie à un type de fiche spécifique pour câbles parallèles se connectant au périphérique (par exemple, une imprimante).

Intranet

Réseau privé qui utilise des protocoles Internet, une connectivité réseau et éventuellement le système public de télécommunications pour partager de manière sécurisée une partie des informations ou opérations d'une organisation avec ses employés. Parfois, le terme désigne seulement le service le plus visible, le site Web interne.

Adresse IP

Une adresse de protocole Internet (adresse IP) est un nombre unique permettant d'identifier les périphériques d'un réseau IP afin qu'ils échangent des données.

IPM

Unité de mesure de la vitesse d'une imprimante. Le nombre d'images par minute indique le nombre de feuilles recto que l'imprimante peut terminer en une minute.

IPP

Le protocole d'impression Internet (IPP) est un protocole normalisé permettant l'impression ainsi que la gestion notamment des tâches d'impression, des formats de supports ou encore de la résolution. Le protocole IPP peut être utilisé en local ou via Internet pour des centaines d'imprimantes et prend en charge le contrôle d'accès et l'authentification, ce qui en fait une technologie d'impression plus fiable et plus sécurisée que ses prédécesseurs.

IPX/SPX

IPX/SPX est l'acronyme de Internet protocole d'échange de paquets entre réseaux/protocole d'échange de paquets séquentiels. Ce sont des protocoles réseaux utilisés par les systèmes d'exploitation Novell NetWare. Les protocoles IPX et SPX offrent des services de connexion similaires à TCP/IP. Le protocole IPX est comparable au protocole IP; et SPX, au protocole TCP. IPX/SPX ont été conçus initialement pour les réseaux locaux (LAN). À ce titre, ils sont des protocoles très performants pour cet usage (généralement, les performances dépassent celles des protocoles TCP/IP sur un réseau local).

ISO

L'organisme international de normalisation (ISO) est composé de représentants d'institutions de normalisation nationales. Il définit des normes commerciales et industrielles à l'échelle mondiale.

ITU-T

L'union internationale des télécommunications est un organisme international de normalisation et de régulation des télécommunications et des transmissions hertziennes internationales. Ses missions principales incluent la normalisation et l'attribution de bandes de fréquences hertziennes, et la gestion de l'interconnexion entre les différents pays afin de permettre les appels internationaux. Le -t de ITU-T renvoie à télécommunication.

Mire ITU-T N° 1

Mire de test normalisée, publiée par l'ITU-T, pour les transmissions de télécopies.

JBIG

Norme de compression d'image sans pertes de précision ou de qualité, développée pour la compression des images binaires, notamment des télécopies, mais aussi pour d'autres images.

JPEG

Le groupe mixte d'experts en photographie (JPEG) est un format de compression avec pertes utilisée pour les photographies. Ce format est utilisé pour le stockage et la transmission de photographies sur Internet.

LDAP

Le protocole d'accès à l'annuaire léger (LDAP) est un protocole réseau d'interrogation et de modification des services d'annuaire sur TCP/IP.

Voyant

Semi-conducteur qui indique l'état de l'appareil.

Adresse MAC

Le contrôle d'accès au support (MAC) est un identifiant unique associé à une carte réseau. Une adresse MAC est un identifiant unique codé sur 48 bits, généralement représenté par 12 caractères hexadécimaux groupés par paires (par exemple, 00-00-0c-34-11-4e). Cette adresse est généralement programmée dans la mémoire morte de la carte réseau par le constructeur et facilite la détection des machines locales par les routeurs sur des réseaux de grandes dimensions.

MFP

Le périphérique multifonction (MFP) est un équipement bureautique doté des fonctionnalités suivantes : impression, télécopie, numérisation, etc.

MH

MH (Modified Huffman) est une méthode de compression pour diminuer la quantité de données à transmettre entre les télécopieurs pour transférer l'image recommandée par l'ITU-T T.4. MH est un schéma de codage de longueur d'exécution basé sur un livre de codes, optimisé pour compresser efficacement l'espace blanc. Dans la mesure où la plupart des télécopies sont constituées d'espaces blancs, ce procédé réduit les temps de transmission de la plupart des télécopies.

MMR

Le Modified Modified READ est un algorithme de compression recommandé par l'ITU-T T.6.

Modem

Appareil permettant de moduler le signal d'une porteuse afin d'encoder des données numériques et de démoduler un tel signal afin de décoder des données transmises.

MR

Le MR (Modified Read) est un algorithme de compression recommandé par l'ITU-T T.4. MR code la première ligne numérisée à l'aide de MH. La ligne suivante est comparée à la première ; ensuite, les différences sont établies puis encodées et transmises.

NetWare

Système d'exploitation réseau développé par Novell, Inc. À l'origine, il utilisait le multitâche coopératif pour exécuter plusieurs services sur un micro-ordinateur et les protocoles réseau reposaient sur la pile XNS de Xerox. Aujourd'hui, NetWare prend en charge aussi bien TCP/IP que IPX/SPX.

OPC

Dispositif créant une image virtuelle pour l'impression à l'aide d'un faisceau laser émis par l'imprimante laser; il est généralement de couleur verte ou rouille et de forme cylindrique.

Avec le temps, une unité d'imagerie comprenant un tambour use la surface de ce dernier lorsqu'elle est utilisée dans l'imprimante et elle doit être remplacée de manière appropriée puisqu'elle est usée suite au contact avec la brosse de développement de la cartouche, le dispositif de nettoyage et le papier.

Originaux

Premier exemplaire d'un document comme une photographie ou du texte, qui est copié, reproduit ou traduit afin de produire d'autres exemplaires, mais qui n'est pas issu d'un autre document.

OSI

L'interconnexion de systèmes ouverts (OSI) est un modèle de transmission des données développé par l'Organisation internationale de normalisation (ISO). Le modèle OSI définit une méthode standard et modulaire de conception des réseaux qui divise l'ensemble des fonctions complexes nécessaires en des couches fonctionnelles, autonomes et administrables. Les couches sont, de haut en bas, les suivantes : application, présentation, session, transport, réseau, liaison de données et physique.

Autocommutateur

Équipement de commutation téléphonique automatique destiné aux entreprises privées.

PCL

Le langage de commande d'imprimante (PCL) est un langage de description de page (LDP), devenu une norme de l'industrie, développé par HP comme protocole d'impression. Développé à l'origine pour les imprimantes à jet d'encre, PCL a été appliqué aux imprimantes thermiques, matricielles et aux imprimantes laser.

PDF

Le format PDF est un format de fichier propriétaire développé par Adobe Systems pour représenter les documents bidimensionnels dans un format indépendant du périphérique ou de la résolution.

PostScript

PS (PostScript) est un langage de description de page et de programmation utilisé principalement dans les domaines de la publication électronique et assistée par ordinateur. Il est exécuté dans un interpréteur pour générer une image.

Pilote d'impression

Programme utilisé pour transmettre des commandes et des données de l'ordinateur vers l'imprimante.

Support d'impression

Support tel qu'une feuille, une enveloppe, une étiquette et un transparent pouvant être utilisé dans une imprimante, un scanner, un télécopieur ou un copieur.

PPM

Unité de mesure permettant de déterminer la cadence d'une imprimante, c'est-à-dire le nombre de pages pouvant être produites par l'imprimante en une minute.

Fichier PRN

Interface du pilote d'un périphérique permettant au logiciel d'interagir avec le pilote du périphérique en utilisant des appels de système d'entrée/sortie standard, simplifiant ainsi de nombreuses tâches.

Protocole

Convention ou norme qui contrôle ou permet la connexion, la communication, et le transfert de données entre deux points terminaux de calcul.

PS

Voir PostScript.

PSTN

Réseau des réseaux téléphoniques à commutation de circuits internationaux généralement acheminé, sur les sites industriels, via le standard téléphonique.

RADIUS

RADIUS (Remote Authentication Dial In User Service) est un protocole d'authentification et de comptabilité pour un utilisateur distant. RADIUS permet une gestion centralisée des données d'authentification comme les noms d'utilisateur et les mots de passe à l'aide d'un concept AAA (authentification, autorisation, et comptabilité) pour gérer l'accès au réseau.

Résolution

Précision d'une image, mesurée en points par pouce. Plus le nombre de ppp est élevé, plus la résolution est élevée.

SMB

Le bloc de message serveur (SMB) est un protocole réseau dédié principalement au partage de fichiers, aux imprimantes, aux ports série et à divers échanges entre les nœuds d'un réseau. Ce protocole permet également un système de communication interprocessus authentifié.

SMTP

Le protocole simple de transfert de courrier (SMTP) est une norme de transmission de messages sur Internet. Le protocole SMTP, reposant sur du texte, est relativement simple. Un ou plusieurs destinataires du message sont définis, puis le texte du message est transféré. Il s'agit d'un protocole client-serveur permettant à un client de transmettre des messages électroniques au serveur.

SSID

L'identifiant d'ensemble de services (SSID) est un nom d'un réseau local sans fil (WLAN). Tous les périphériques sans fil d'un WLAN utilisent le même SSID pour communiquer les uns avec les autres. Les SSID respectent la casse et ont une longueur maximale de 32 caractères.

Masque de sous-réseau

Code utilisé conjointement à l'adresse réseau permettant de déterminer la partie de l'adresse correspondant à l'adresse réseau et la partie de l'adresse correspondant à l'adresse de l'hôte.

TCP/IP

Le protocole de contrôle de transmission (TCP) et le protocole Internet (IP) sont un ensemble de protocoles de communication implémentant la pile de protocoles sur laquelle fonctionnent Internet et la plupart des réseaux commerciaux.

TCR

Le rapport de confirmation de transmission (TCR) est un journal fournissant des informations sur chaque transmission, telles que l'état de la tâche, le résultat de la transmission et le nombre de pages envoyées. L'impression de ce journal peut être paramétrée pour être effectuée après chaque tâche ou bien après chaque échec de transmission.

TIFF

Format d'image matricielle à résolution variable. De manière générale, le format TIFF correspond aux données image provenant d'un scanner. Les images TIFF utilisent des balises et des mots-clés définissant les caractéristiques de l'image incluse au fichier. Ce format flexible et multi-plateforme peut être utilisé pour des images créées sous différentes applications de traitement d'images.

Cartouche de toner

Sorte de bouteille ou de récipient se trouvant dans un appareil comme une imprimante et contenant du toner. Le toner est une poudre utilisée dans les imprimantes laser et les photocopieurs qui forme le texte et les images sur le papier imprimé. Le toner est fondu en utilisant la combinaison chaleur/pression de l'unité de chauffe et se fixe dans les fibres du papier.

TWAIN

Norme de l'industrie relative aux scanners et aux logiciels. En utilisant un scanner compatible TWAIN avec un programme compatible TWAIN, une tâche de numérisation peut être lancée depuis ce programme. C'est une capture d'image API pour systèmes d'exploitation Microsoft Windows et Apple Macintosh.

Chemin UNC

La convention de nommage uniforme (UNC) est une méthode standard permettant d'accéder à des ressources partagées sous Windows NT ainsi que sous d'autres produits Microsoft. Le format d'un chemin UNC est : \\<nomduserveur>\<nomdepartage>\<répertoire supplémentaire>

URL

Le localisateur uniforme de ressource (URL) est l'adresse globale des documents et des ressources sur Internet. La première partie de l'adresse indique le protocole utilisé, la seconde partie spécifie l'adresse IP ou le nom de domaine correspondant à l'emplacement de la ressource.

USB

Le bus série universel (USB) est une norme développée par USB Implementers Forum, Inc. pour connecter les ordinateurs et les périphériques. Contrairement au port parallèle, le port USB est conçu pour permettre de connecter un seul ordinateur à plusieurs périphériques.

Filigrane

Image reconnaissable ou motif plus clair sur le papier, visible par transparence. Les filigranes ont été initialement introduits à Bologne, en Italie, en 1282. Ils ont été utilisés par les fabricants de papier afin d'identifier leurs produits, sur les timbres, les billets de banque et autres documents officiels afin d'empêcher la contrefaçon.

WEP

WEP (Wired Equivalent Privacy) est un protocole de sécurité spécifié dans l'IEEE 802.11 pour fournir le même niveau de sécurité que celui d'un réseau local câblé. WEP procure la sécurité en chiffrant les données hertziennes afin de les protéger lorsqu'elles sont transmises d'un point final à un autre.

WIA

Architecture graphique lancée initialement sous Windows Me et Windows XP. Une tâche de numérisation peut être lancée à partir de ces systèmes d'exploitation à l'aide d'un scanner compatible WIA.

WPA

L'accès protégé Wi-Fi (WPA) est une classe de systèmes pour sécuriser les réseaux d'ordinateurs sans fil (Wi-Fi), qui a été créée pour améliorer les fonctionnalités de sécurité de WEP.

WPA-PSK

L'accès protégé Wi-Fi avec clé pré-partagée (WPA Pre-Shared Key) est un mode spécial de WPA pour les petites entreprises ou les utilisateurs personnels. Une clé partagée, ou un mot de passe, est configuré dans le point d'accès sans fil (WAP) et n'importe quels portables ou périphériques de bureau sans fil. WPA-PSK génère une clé unique pour chaque session entre un client sans fil et le WAP associé pour une sécurité plus évoluée.

WPS

Le paramétrage protégé Wi-Fi (WPS) est un standard permettant de créer un réseau local sans fil. Si votre point d'accès sans fil prend en charge le WPS, vous pouvez configurer la connexion du réseau sans fil facilement sans avoir à utiliser un ordinateur.

XPS

La spécification papier XML (XPS) est une spécification de langage de description de page (PDL) et un nouveau format de document, développé par Microsoft, qui présente les avantages du document portable et du document électronique. Il s'agit d'un format de document vectoriel indépendant du périphérique, basé sur XML et sur un nouveau chemin d'impression.

A

adresse électronique	221
recherche	222
stockage	221
AnyWeb Print	276
assistant de numérisation	254

B

Bac	
chargement de papier dans le chargeur manuelbac papier polyvalent	47
modification du format du bac	44
réglage de la largeur et de la longueur	44
bac	
réglage du type et du format de papier	54
bac optionnel	
chargement du papier	46
bac polyvalent	
conseils d'utilisation	47
utilisation de support spécial	48
bouillage	
astuces pour éviter les bouillages papier	90

dégager le papier	95
suppression d'un document original	91

C

Câble USB	
installation du pilote	137, 140
réinstallation du pilote	139, 142
câble USB	
installation du pilote	31, 32
caractéristiques techniques	108
support dimpression	110
carnet d'adresses	
configuration générale	214
enregistrement	225
enregistrement d'un groupe	226
modification	226
modification d'un groupe	227
utilisation	225
champ document	214
configuration générale	214
chargement	
papier dans le bac 1	46
papier dans le chargeur manuelbac papier polyvalent	47

support spécial	48
chargeur manuelbac papier polyvalent	
chargement	47
configuration de l'administration	217
configuration de l'émulation	213
configuration du carnet d'adresses	225
configuration machine	
état de l'appareil	189, 195, 196, 201, 207
configuration personnalisée	218
consommables	
suivi de la durée de vie des consommables	81
convention	15
copie	
configuration générale	189
copie de base	64
réduction ou agrandissement de copies	66
copie de carte d'identité	67

D

définition de la résolution dimpression	
Linux	244
disponibles	

Index

commande	77
consommables disponibles	77
remplacement de la cartouche de toner	80

E

écran LCD	
parcourir l'état de l'appareil	189, 195, 196, 201, 207
email	
configuration générale	213
émulation	
configuration générale	213
Enregistrement	221
envoi de télécopies	
envoi multiple	72
état	27, 29
état de l'imprimante	
informations générales	286, 288
Etat de l'imprimante Samsung	286

F

fax	
ajout de documents à une télécopie programmée	263

annulation d'une tâche de télécopie programmée	263
configuration générale	196
envoi d'une télécopie depuis l'ordinateur	261
envoi de télécopies recto verso	265
envoi d'un fax prioritaire	263
envoi d'une télécopie différée	262
Impression automatique d'un rapport de télécopie	271
impression de télécopies recto verso	270
modification des modes de réception	267
réception avec un téléphone auxiliaire	268
réception d'une télécopie sur l'ordinateur	266
réception de télécopies en mémoire	271
réception en mode DRPD	268
réception en mode Fax	268
réception en mode Répondeur	268
réception en mode sécurisé	269
réception en mode Tél	267
recomposition automatique	260
recomposition du dernier numéro	260
transfert d'une télécopie envoyée vers une autre destination	264

transfert d'une télécopie reçue vers une autre destination	264
filigrane	
création	235
modification	235
supprimer	235
fonction de la mémoire du disque dur	272, 273
fonction de numérisation	248
fonction de télécopie	260
fonctions	5
caractéristique du support d'impression	110
caractéristiques de l'appareil	186
fonctions d'impression	230
Fonctions spéciales	219

G

glossaire	326
-----------	-----

I

icônes générales	15
Impression	59
impression	

Index

configuration générale	188	plusieurs pages sur une seule feuille		utilisation de SetIP	147
impression de surimpression		Mac OS	242		
création	236	UNIX	245	M	
impression	237	utilisation de l'Utilitaire d'impression		Mac OS	
supprimer	237	directe	240	configuration requise	114
impression d'un document		informations légales	118	imprimer	241
Linux	243	informations sur l'appareil	189, 195, 196, 201,	installation du pilote pour une connexion par câble USB	137
Mac OS	241	207		installation du pilote pour une connexion réseau	152
UNIX	245	installation du pilote		problèmes Macintosh courants	317
impression éco	61	Unix	155	réinstallation du pilote pour une connexion par câble USB	139
impression N pages sur 1		L		utilisation de SetIP	146
Mac OS	242	Linux		Macintosh	
imprimer		configuration requise	116	numérisation	256
changer les réglages d'impression par défaut	230	imprimer	243	mémoire facultative	
configuration comme appareil par défaut	230	installation du pilote pour une connexion par câble USB	140	configuration de la mémoire facultative	273
fonctions spéciales d'impression	232	installation du pilote pour une connexion réseau	154	menu Imprimer	188
impression dans un fichier	231	numérisation	257	message d'erreur	102
impression d'un document		problèmes Linux courants	318	mise en place des originaux	55
Windows	59	propriétés de l'imprimante	244	mise en place d'un appareil	
impression recto verso		réinstallation du pilote pour une connexion par câble USB	142	réglage de l'altitude	220
Mac OS	242	unified driver configurator	290		
Linux	243				
Mac OS	241				

N

nettoyage	
extérieur	83
intérieur	84
module de numérisation	87
rouleau dentrainement	85
nettoyage dun appareil	83
non compatible	
redistribution du toner	79
remplacement de la cartouche de toner	80
numérisation	
configuration générale	200
informations de base	248
numérisation à partir d'un appareil connecté au réseau	249
numérisation à partir d'un programme de retouche d'images	253
Numérisation avec l'assistant de numérisation Samsung	254
numérisation avec le pilote WIA	253
numérisation avec SmarThru 4	254
numérisation avec SmarThru Office	255
numérisation sous Linux	257
numérisation sous Macintosh	256

numérisation vers un email	250
numérisation vers un serveur FTPSMB	251
numérisation sous Linux	257
numérisation sous Macintosh	256
P	
panneau de commande	26
paramètres généraux	202
paramètres par défaut	
paramètres du bac	54
pièces de rechange	78
pilote PostScript	
dépannage	321
préférences de limprimante	
Linux	244
préparation du type d'original	55
présentation des menus	34
présentation du voyant Statut	100
problème	
problèmes concernant le système d'exploitation	316
problèmes	
problèmes d'impression	297

problèmes dalimentation	296
problèmes dalimentation papier	295
problèmes de copie	310
problèmes de fax	314
problèmes de numérisation	312
problèmes de qualité dimpression	302
programme SetIP	145, 181
R	
rapports	
informations sur l'appareil	189, 196, 198, 199, 201, 203, 207, 208
réglages favoris pour limpression	61
réseau	
configuration d'un réseau câblé	145
configuration du réseau sans fil	161
configuration générale	214, 215
Configuration IPv6	158
environnement d'installation	116
installation du pilote	
Linux	154
Mac OS	152
UNIX	155
Windows	148
présentation des programmes réseau	

144		symboles	16	touche de copie	26, 28
programme SetIP	145, 146, 147, 181	service contact numbers	322	Touche ID Copy	26, 28
réseau sans fil		SmarThru 4	254	touche ligne	27
câble réseau	180	SmarThru Office	255		
résolution		support dimpression		U	
télécopie	73	carte	53	UNIX	
S		enveloppe	50	imprimer	245
saisie de caractères	223	étiquettes	52	installation du pilote pour une connexion	
sans fil		papier préimprimé	54	réseau	155
Câble USB	168	réglage du format de papier	54	Unix	
installation	161	réglage du type de papier	54	configuration requise	115
mode adhoc	161	support de sortie papier	110	USB	212
Mode Infrastructure	161	support spécial	48	configuration générale USB	212
ordinateur	162	transparent	51	utilisateurs autorisés	
panneau de commande	161	SyncThru Web Service	278	enregistrement	229
WPS		informations générales	278	utilisation de laide	61, 243
déconnexion	163, 164	T		utilitaire d'impression directe	240
WPS l'appareil ne possède pas d'écran		télécopie			
d'affichage		préparation à l'envoi de télécopie	70	V	
PBC	164	réception en mode Fax	73	vue arrière	25
PIN	165	réglage de la résolution	73	vue avant	23
sécurité		régler le contraste	74	W	
Informations	16	touche bispause	27, 28	Windows	

configuration requise	113
installation du pilote pour une connexion par câble USB	31, 32
installation du pilote pour une connexion réseau	148
problèmes Windows courants	316
utilisation de SetIP	145, 181