

SAMSUNG

Samsung GALAXY Note_{10.1}

N8000

Mode d'emploi



Utilisation de ce mode d'emploi

Félicitations pour l'achat de votre appareil Samsung. Alliant puissance et mobilité, cet appareil vous permet d'accéder au meilleur de la technologie Web et mobile grâce à une plate-forme polyvalente qui s'adapte parfaitement à votre style de vie. Basé sur le système d'exploitation Google Android, cet appareil vous donne accès à des milliers d'applications utiles et ludiques pour vous permettre d'enrichir votre expérience Web mobile.

L'accès sans fil intégré et l'écran tactile réactif de cet appareil vous permettent de lire des livres et des journaux lors de vos déplacements, de vous tenir informé des dernières actualités, de l'actualité sportive, des prévisions météo, de gérer vos fichiers multimédia et vos documents professionnels et de naviguer sur le Web à la recherche de cartes, de locaux d'entreprise, et bien plus encore.

À lire avant toute utilisation

- Veuillez lire attentivement ce mode d'emploi avant d'utiliser votre appareil, afin de l'utiliser en toute sécurité.
- Les explications fournies dans ce mode d'emploi sont basées sur les paramètres par défaut de l'appareil.
- Les illustrations utilisées dans ce mode d'emploi peuvent différer par rapport à l'aspect réel du produit.
- Le contenu de ce mode d'emploi peut différer en fonction du produit et de la version logicielle de votre appareil et peut faire l'objet de modifications sans préavis. Pour obtenir la version la plus récente de ce mode d'emploi, connectez-vous sur www.samsung.com.

- Les fonctions disponibles et les services supplémentaires peuvent varier en fonction de la version logicielle de votre appareil ou de votre opérateur.
- La mise en forme et la distribution de ce mode d'emploi sont basées sur le système d'exploitation Google Android et peuvent varier en fonction du système d'exploitation de l'utilisateur.
- Les applications et leurs fonctions peuvent varier en fonction de votre zone géographique ou des caractéristiques du matériel. Samsung ne peut être tenu responsable des problèmes de performance relatifs aux applications fournies par des tiers.
- Samsung ne peut être tenu responsable des problèmes de performance ou des incompatibilités découlant de la modification des paramètres de registre par l'utilisateur. Toute tentative de personnalisation du système d'exploitation peut entraîner des problèmes de fonctionnement de votre appareil ou de ses applications.
- Vous pouvez mettre à jour le logiciel de votre appareil en vous connectant sur le site www.samsung.com.
- Les logiciels, les sons, les fonds d'écran, les images et les autres contenus fourni(e)s avec cet appareil sont concédé(e)s sous licence et leur usage est restreint à une utilisation entre Samsung et leurs propriétaires respectifs. Extraire et utiliser ces supports à des fins commerciales ou autres constitue une infraction au regard des lois sur les droits d'auteur. Samsung n'est pas responsable des infractions sur les droits d'auteur commises par l'utilisateur.
- Veuillez conserver ce mode d'emploi pour pouvoir le consulter ultérieurement.

Icônes

Familiarisez-vous d'abord avec les icônes utilisées dans ce mode d'emploi :



Avertissement—situations susceptibles de vous blesser ou de blesser autrui.



Attention—situations susceptibles d'endommager votre appareil ou d'autres équipements.



Remarque—remarques, conseils d'utilisation ou informations complémentaires.

- ▶ **Référence**—pages contenant plus d'informations.
Exemple : ▶ p. 12 (signifie « reportez-vous à la page 12 »)
- **Suivi de**—pour suivre l'ordre des options ou des menus, vous devez exécuter une action. Exemple : Ouvrez la liste des applications, puis appuyez sur **Paramètres** → **À propos de l'appareil** (signifie que vous devez d'abord appuyer sur **Paramètres**, puis sur **À propos de l'appareil**).

Droits d'auteur

Copyright © 2012 Samsung Electronics

Ce mode d'emploi est protégé par les lois internationales sur les droits d'auteur.

Il est interdit de reproduire, distribuer, traduire ou transmettre sous quelque forme et par quelque moyen que ce soit, électronique ou mécanique, notamment par photocopie, enregistrement ou stockage dans un système de stockage et de recherche documentaire, tout ou partie de ce document sans le consentement préalable écrit de Samsung Electronics.

Marques déposées

- SAMSUNG et le logo SAMSUNG sont des marques déposées de Samsung Electronics.
- Les logos Android, Google™, Google Maps™, Google Mail™, YouTube™, Google Play™ Store, et Google Talk™ sont des marques déposées de Google Inc.
- Bluetooth® est une marque déposée de Bluetooth SIG, Inc.
- Wi-Fi®, Wi-Fi Protected Setup™, Wi-Fi Direct™, Wi-Fi CERTIFIED™, et le logo Wi-Fi sont des marques commerciales déposées de Wi-Fi Alliance.
- DivX®, DivX Certified® et autres logos associés sont des marques commerciales de Rovi Corporation ou de ces produits et sont utilisées sous licence.
- Toutes les autres marques déposées et droits d'auteur demeurent la propriété de leurs propriétaires respectifs.

The logo for DivX HD, featuring the word "DIVX" in a large, bold, sans-serif font with a stylized 'V', and "HD" in a smaller, bold, sans-serif font below it. A small trademark symbol (TM) is located to the right of the "X".The DLNA Certified logo, consisting of a stylized circular icon on the left and the text "dlna" in a lowercase sans-serif font with a registered trademark symbol (®) to its right, and "CERTIFIED" in a smaller, uppercase sans-serif font below "dlna".The CE 0168 certification mark, featuring the letters "CE" in a large, bold, sans-serif font, followed by the number "0168" in the same font, and a circular icon containing an exclamation mark to the right.

À PROPOS DU FORMAT VIDÉO DIVX

DivX[®] est en format numérique créé par DivX, LLC, filiale de Rovi Corporation. Cet appareil bénéficie d'une certification officielle de DivX Certified[®] et permet de lire le format vidéo DivX. Rendez-vous sur le site *www.divx.com* pour obtenir plus d'informations et télécharger des logiciels pour convertir vos fichiers au format vidéo DivX.

À PROPOS DE LA VIDÉO DIVX À LA DEMANDE

Cet appareil DivX Certified[®] doit être enregistré pour pouvoir lire du contenu DivX Video-on-Demand (VOD). Pour obtenir votre code d'enregistrement, repérez la section DivX VOD dans le menu de configuration de votre appareil. Rendez-vous ensuite sur *vod.divx.com* pour plus d'informations sur les modalités d'enregistrement.

Les appareils DivX Certified[®] peuvent lire des vidéos DivX[®] d'une résolution HD allant jusqu'à 720 pixels, ainsi que du contenu premium.

Peut lire des vidéos DivX[®] d'une résolution allant jusqu'à 1080 pixels HD.

Table des matières

Assemblage	12
Contenu du coffret	12
Installer la carte SIM ou USIM	12
Charger la batterie	13
Insérer une carte mémoire (en option)	15
Démarrage	18
Allumer/éteindre l'appareil	18
Présentation de l'appareil	19
Utiliser le stylet S Pen et l'écran tactile	23
Présentation de l'écran d'accueil	25
Accéder aux applications	31
Personnaliser l'appareil	32
Saisir du texte	39
Utilisation des fonctions spéciales	42
Découvrir les manipulations de base pour utiliser le stylet S Pen.....	42
Découvrir les manipulations avancées pour utiliser le stylet S Pen.....	43
Remplacer la pointe du stylet S Pen.....	44
Utiliser la reconnaissance des mouvements	45
Utiliser le mode d'écriture manuscrite	47
Utiliser S Note.....	51
Utiliser la tablette de notes rapides.....	60

Utiliser le S Calendrier.....	61
En savoir plus sur la fonction Commande rapide.....	64
Fonction « Air View » du stylet S Pen.....	65
Capturer une zone de l'écran	66
Web	67
Internet	67
Game Hub	72
Play Livres	72
Play Films	72
Play Store	73
YouTube	74
Video Hub	74
Maps	75
Local	76
Navigation	77
Samsung Apps	78
S Suggest	78
Recherche Google	78
Learning Hub	79
Communication	80
Appels	80
Messages	91
Google Mail	93

E-mail	96
Talk	98
ChatON	99
Chat +	100
Google+	100
Divertissements	101
Lecteur MP3	101
Music Hub	104
Appareil photo	104
Lecteur vidéo	114
Galerie	117
Paper Artist	121
Editeur de vidéos	121
Données personnelles	125
Contacts	125
Connectivité	129
Connexions PC	129
Wi-Fi	131
Wi-Fi Direct	134
AllShare Cast	135
AllShare Play	136
Group Cast	139

Bluetooth	140
Partager une connexion de données	142
GPS	144
Connexion à un téléviseur	145
VPN	147
Outils	149
Alarme	149
Calculatrice	150
Téléchargements	150
Dropbox	151
Mes fichiers	152
Polaris Office	154
PS Touch	155
Recherche vocale	156
S Voice	156
Horloge mondiale	157
Paramètres	158
Accéder au menu Paramètres	158
Wi-Fi	158
Bluetooth	158
Utilisation des données	158
Paramètres supplémentaires	159
Mode blocage	161

Son	161
Affichage	162
Stockage	163
Mode économie d'énergie	163
Batterie	163
Gestionnaire d'applications	164
Services de localisation	164
Écran de verrouillage	164
Sécurité	165
Langue et saisie	167
Cloud	169
Sauvegarder et réinitialiser	169
Ajouter compte	170
Mouvement	170
S Pen	170
Accessoire	171
Date et heure	171
Accessibilité	172
Options de développement	173
À propos de l'appareil	175
Dépannage	176
Index	181

Assemblage

Contenu du coffret

Vérifiez le contenu du coffret et la présence de tous les éléments suivants :

- Appareil mobile
- Guide de prise en main rapide



Utilisez exclusivement des logiciels homologués par Samsung. L'utilisation de logiciels piratés ou illégaux peut occasionner des dommages ou des dysfonctionnements qui ne sont pas couverts par la garantie du fabricant.



- Les éléments fournis avec votre appareil et les accessoires disponibles peuvent varier en fonction de votre zone géographique ou de votre opérateur.
- Vous pouvez acquérir d'autres accessoires auprès de votre revendeur Samsung.
- Les éléments fournis sont conçus exclusivement pour cet appareil.
- Il est possible que certains accessoires, autres que ceux fournis, ne soient pas compatibles avec votre appareil.

Installer la carte SIM ou USIM

Lorsque vous vous abonnez à un service de téléphonie mobile, une carte SIM (Subscriber Identity Module) vous est remise. Elle permet de vous identifier et contient tous les détails de votre abonnement (code PIN, services en option, etc.). Pour bénéficier des services 3G ou 3G+, vous devez vous procurer une carte USIM (Universal Subscriber Identity Module).

Pour installer la carte SIM ou USIM :

- 1 Ouvrez le cache du compartiment pour carte SIM.
- 2 Insérez la carte SIM ou USIM, puce orientée vers le bas.

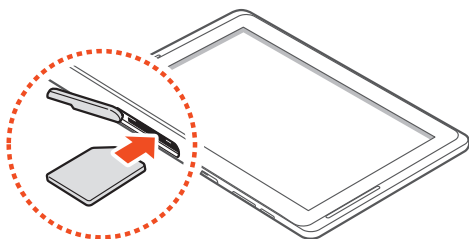

- ⚠ N'introduisez pas de carte mémoire dans le compartiment prévu pour la carte SIM. Si vous insérez une carte mémoire dans le compartiment pour carte SIM, confiez votre appareil à un centre de service après-vente Samsung pour la retirer.
 - Le compartiment pour carte SIM de votre appareil est compatible uniquement avec les cartes SIM standard. L'insertion d'une carte microSIM seule ou d'une carte microSIM avec un support non homologué peut endommager le compartiment pour carte SIM de votre appareil.
- 3 Refermez le cache du compartiment pour carte SIM.

Charger la batterie

Votre appareil est équipé d'une batterie interne non amovible. Vous devez charger la batterie avant d'utiliser cet appareil pour la première ou si vous ne l'avez pas utilisé pendant une période prolongée.

- ⚠ Utilisez exclusivement des chargeurs et des câbles USB homologués par Samsung. L'utilisation de chargeurs ou de câbles USB non homologués peut provoquer l'explosion de la batterie ou endommager votre appareil.



- Chargez la batterie uniquement à l'aide d'un chargeur. Vous ne pouvez pas la recharger à l'aide du câble USB.
- Lorsque le niveau de charge de la batterie est faible, l'appareil émet un signal sonore et affiche un message d'avertissement. L'icône de batterie  est alors vide. Lorsque le niveau de charge de la batterie est vraiment insuffisant, l'appareil s'éteint automatiquement. Rechargez la batterie pour remettre l'appareil en marche.
- Si la batterie est complètement déchargée, vous ne pouvez pas allumer l'appareil, même si le chargeur USB est branché. Rechargez la batterie pendant quelques minutes avant de tenter d'allumer l'appareil.

I Connectez la fiche USB du câble au chargeur USB, puis l'autre fiche au connecteur à fonctions multiples de votre appareil.



La forme du chargeur USB peut varier en fonction de votre zone géographique.

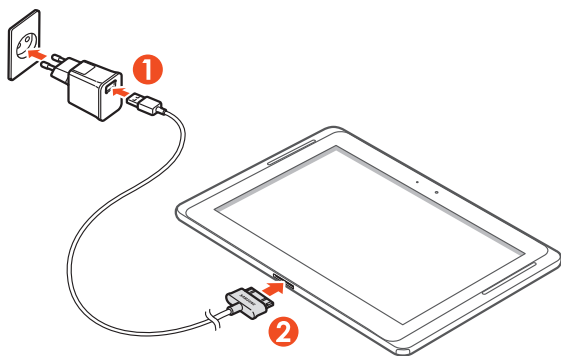

Un branchement incorrect du câble USB peut sérieusement endommager l'appareil ou le chargeur USB. Les dégâts résultant d'une mauvaise utilisation ne sont pas couverts par la garantie.

2 Branchez le chargeur USB sur une prise de courant.



- Vous pouvez utiliser l'appareil lorsqu'il est en cours de chargement. Dans ce cas, il est possible que le rechargement complet de la batterie prenne plus de temps.
- Lorsque l'appareil est en cours de chargement, il est possible que l'écran tactile ne fonctionne pas en raison de l'instabilité de l'alimentation électrique. Dans ce cas, débranchez le chargeur USB de la prise de courant et débranchez le câble USB de l'appareil.
- Il est possible que l'appareil chauffe lorsqu'il est en cours de rechargement. Ce phénomène est normal et n'affecte pas la durée de vie, ni les performances de l'appareil.
- Si votre appareil ne se charge pas correctement, apportez-le, accompagné de son chargeur, dans un centre de service après-vente Samsung.

3 Une fois la batterie entièrement chargée, débranchez le chargeur USB de la prise secteur, puis le câble USB de l'appareil.



Pour économiser l'énergie, débranchez le chargeur USB lorsque vous ne l'utilisez pas. Le chargeur USB n'étant pas muni d'un bouton marche/arrêt, vous devez le débrancher de la prise secteur lorsque vous ne l'utilisez pas, afin d'économiser l'énergie. En cours de chargement, l'appareil doit rester à proximité de la prise secteur.

Insérer une carte mémoire (en option)

Votre appareil accepte les cartes mémoire d'une capacité maximale de 64 Go. En fonction du type de carte mémoire et de son fabricant, il est possible que certaines cartes ne soient pas compatibles avec votre appareil.

 Samsung utilise des normes industrielles standardisées pour les cartes mémoire. Néanmoins, il est possible que certaines marques de cartes mémoire ne soient pas entièrement compatibles avec votre appareil. L'utilisation d'une carte mémoire incompatible peut endommager votre appareil ou la carte mémoire elle-même et corrompre les données qui y sont stockées.

- 
- Seule la structure de fichiers FAT est compatible avec les cartes mémoire de votre appareil. Lorsque vous insérez une carte formatée avec une autre structure de fichiers, votre appareil vous invite à la reformater entièrement.
 - Une trop grande fréquence des opérations d'effacement et d'écriture réduit la durée de vie des cartes mémoire.
 - Lorsque vous insérez une carte mémoire dans votre appareil, le répertoire des fichiers de la carte mémoire apparaît dans le dossier extSdCard du menu Mes fichiers.

1 Ouvrez le cache du compartiment pour carte mémoire.

2 Insérez la carte en orientant la puce vers le bas.

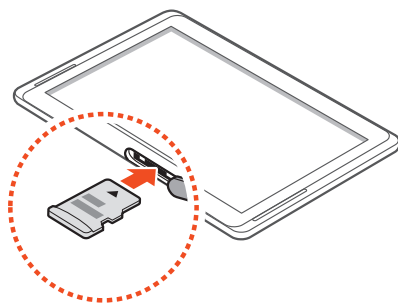

3 Enfoncez la carte mémoire dans son compartiment jusqu'à ce qu'elle se verrouille.

4 Refermez le cache de la carte mémoire.

➤ Retirer une carte mémoire

Avant de retirer une carte mémoire, vous devez au préalable l'éjecter pour pouvoir la retirer en toute sécurité.

- 1 Ouvrez la liste des applications et appuyez sur **Paramètres** → **Stockage** → **Démonter la carte SD** → **OK**.
- 2 Ouvrez le cache du compartiment pour carte mémoire.
- 3 Poussez la carte avec précaution jusqu'à ce qu'elle ressorte de l'appareil.
- 4 Retirez la carte mémoire.
- 5 Refermez le cache de la carte mémoire.

 Ne retirez jamais la carte mémoire lorsque l'appareil y enregistre ou lit des informations. Vous risqueriez de perdre des données et d'endommager la carte mémoire ou l'appareil.

➤ Formater une carte mémoire

Formater une carte mémoire sur un PC peut entraîner des problèmes de compatibilité avec votre appareil. Formatez la carte mémoire uniquement avec l'appareil.

Ouvrez la liste des applications et appuyez sur **Paramètres** → **Stockage** → **Formater la carte SD** → **Formater la carte SD** → **Supprimer tout**.

 Avant de formater la carte mémoire, n'oubliez pas d'effectuer des copies de sauvegarde de toutes les données importantes qui y sont stockées. La garantie du fabricant ne couvre pas la perte de données résultant des manipulations de l'utilisateur.

Démarrage

Allumer/éteindre l'appareil

Pour allumer l'appareil, maintenez la touche Marche/Arrêt enfoncée. Si vous allumez votre appareil pour la première fois, suivez les instructions affichées à l'écran pour procéder à la configuration.

Pour éteindre votre appareil, maintenez la touche Marche/Arrêt enfoncée, puis appuyez sur **Éteindre** → **OK**.



- Respectez toutes les consignes de sécurité et directives formulées par le personnel compétent dans les lieux où l'utilisation d'appareils sans fil est interdite, comme par exemple dans les avions et les hôpitaux.
- Pour utiliser uniquement les services hors réseau de votre appareil, c'est-à-dire les fonctions autres que le Wi-Fi et le Bluetooth, activez le mode Hors-ligne.

► Activer le mode Hors-ligne

En mode Hors-ligne, vous pouvez désactiver toutes les fonctions radio (fonctions d'appel, Wi-Fi et Bluetooth) de l'appareil lorsque leur utilisation est interdite, par exemple dans les avions et les hôpitaux, pour continuer à utiliser les fonctions qui ne nécessitent pas de connexion radio.

Pour activer ou désactiver le mode Hors-ligne, ouvrez la liste des applications et appuyez sur **Paramètres** → **Paramètres supplémentaires**, puis cochez la case **Mode Hors-ligne**.

Présentation de l'appareil

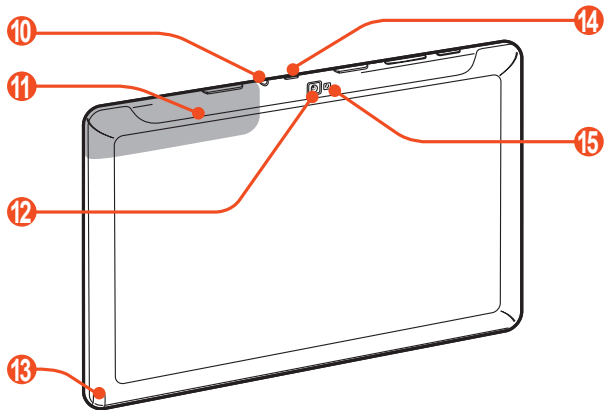
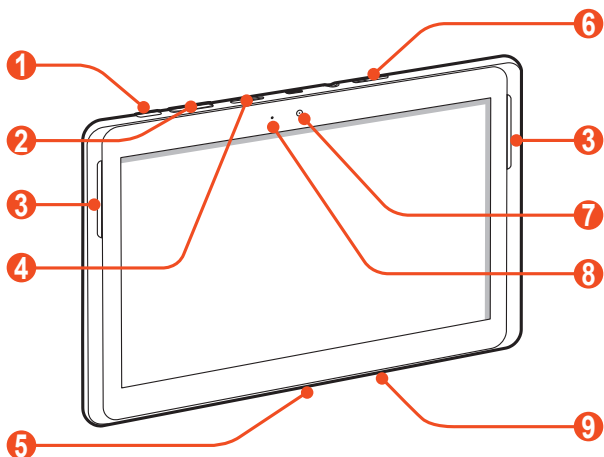

› Aspect de l'appareil



Numéro	Fonction
①	Touche Marche/Arrêt/Réinitialisation/Verrouillage
②	Touche de volume
③	Haut-parleur
④	Compartiment pour carte mémoire
⑤	Connecteur à fonctions multiples
⑥	Compartiment pour carte SIM
⑦	Objectif photo avant
⑧	Capteur de luminosité
⑨	Microphone
⑩	Prise audio 3,5 mm ¹
⑪	Antenne intégrée
⑫	Objectif photo arrière
⑬	Compartiment pour stylet S Pen
⑭	Témoin lumineux
⑮	Flash











1. Le branchement incorrect d'un kit piéton sur votre appareil peut endommager le kit piéton ou la prise audio.

› Touches

Touche	Fonction
 Marche/Arrêt/ Réinitialisation ² / Verrouillage	Allumer l'appareil (maintenir la touche enfoncée). Accéder aux options de l'appareil (maintenir la touche enfoncée). Éteindre et verrouiller l'écran tactile ou activer l'écran tactile. Réinitialiser l'appareil (maintenir la touche enfoncée pendant 8 à 10 secondes)
 Volume	Régler le volume de l'appareil.

› Icônes d'information

 Les icônes susceptibles d'apparaître en bas de l'écran peuvent varier en fonction de votre zone géographique ou de votre opérateur.

Icône	Signification
	Aucun signal
	Puissance du signal
	Réseau GPRS connecté
	Réseau EDGE connecté
	Réseau 3G connecté
	Points d'accès Wi-Fi disponibles
	Point d'accès Wi-Fi connecté
	Bluetooth activé
	GPS activé
	Appel vocal en cours

2. Si votre appareil est sujet à des erreurs fatales ou s'il ne répond plus ou mal, vous pouvez le réinitialiser pour qu'il retrouve un fonctionnement correct.

Icône	Signification
	Appel en attente
	Appel manqué
	Chargement de données
	Téléchargement de données
	Transfert d'appel activé
	Connecté à un PC
	Modem USB activé
	Modem Wi-Fi activé
	Nouveau SMS ou MMS
	Nouvel e-mail
	Nouvel e-mail Google
	Nouveau message vocal
	Alarme activée
	Notification d'événement
	Itinérance (hors de la zone de service locale)
	Veille intelligente activée
	Mode Hors-ligne activé
	Lecture audio en cours
	Une erreur s'est produite ou votre attention est nécessaire.
	Stylét S Pen retiré
	Niveau de charge de la batterie ³
10:00 AM	Heure actuelle

3. Si vous utilisez un chargeur non approuvé par Samsung, cette icône n'apparaîtra pas.

Utiliser le stylet S Pen et l'écran tactile

L'écran tactile de votre appareil facilite la sélection des éléments et des fonctions. Découvrez les manipulations de base pour utiliser l'écran tactile.



- N'appuyez pas sur l'écran tactile avec vos ongles et n'utilisez pas d'outils pointus sur l'écran tactile. Vous risqueriez d'endommager l'écran tactile ou de provoquer un dysfonctionnement.
- Évitez tout contact de l'écran tactile avec d'autres appareils électriques. Les décharges électrostatiques peuvent provoquer des dysfonctionnements de l'écran tactile.
- Évitez de mettre l'écran tactile en contact avec de l'eau. L'humidité ou le contact avec l'eau peuvent provoquer des dysfonctionnements de l'écran tactile.
- Si l'écran tactile reste inactif pendant une période prolongée, il se peut qu'il ne réagisse plus correctement. Désactivez l'écran tactile lorsque vous n'utilisez pas l'appareil.
- Ne pliez pas le stylet S Pen.
- N'utilisez pas votre stylet S Pen à proximité d'une source d'interférences magnétiques. Cela risquerait de perturber, voire de bloquer le fonctionnement du stylet.



- Pour une utilisation optimale de l'écran tactile, retirez le film de protection avant d'utiliser l'appareil.
- Vous pouvez acheter un stylet S de rechange auprès de votre revendeur Samsung.
- Si votre stylet S Pen ne fonctionne pas correctement, remplacez la pointe du stylet S Pen ou apportez-le dans un centre de service après-vente Samsung.
- Pour de meilleures performances, maintenez le S Pen perpendiculairement à l'écran tactile et évitez de l'utiliser trop incliné.

Contrôlez le fonctionnement de l'écran tactile à l'aide des manipulations suivantes :

- Appuyer : appuyez une seule fois sur l'écran tactile pour sélectionner ou lancer un menu, une option ou une application.
- Maintenir appuyé : pour ouvrir une liste d'options, maintenez votre doigt appuyé sur un élément pendant plus de 2 secondes.
- Faire glisser : posez votre doigt et faites-le glisser vers le bas, le haut, la gauche ou la droite pour atteindre les éléments des différentes listes.
- Glisser/déposer : maintenez votre doigt appuyé sur un élément, puis faites-le glisser pour le déplacer.
- Appuyer deux fois : appuyez rapidement à deux reprises sur l'écran tactile pour effectuer un zoom avant ou arrière sur les photos ou les pages Web que vous visionnez.

► Faire pivoter l'écran tactile

Votre appareil est équipé d'un capteur de mouvements qui permet de détecter son orientation. Si vous faites pivoter l'appareil, l'interface pivote automatiquement en fonction de l'orientation.

Pour paramétrer l'interface afin de conserver l'orientation d'origine, appuyez sur le côté droit de la barre Système, puis sur **Rotation écran** dans le volet des raccourcis.

► Verrouiller ou déverrouiller l'écran tactile

Après un certain délai d'inactivité, votre appareil désactive et verrouille automatiquement l'écran tactile afin d'empêcher toute utilisation malencontreuse de l'appareil. Pour verrouiller manuellement l'écran tactile, appuyez sur la touche Marche/Arrêt. Pour déverrouiller l'écran, appuyez sur la touche Marche/Arrêt, puis faites glisser votre doigt sur l'écran.



Vous pouvez activer la fonction de déverrouillage sécurisé de l'écran afin d'empêcher toute personne non autorisée d'utiliser votre appareil et de consulter les données et informations personnelles qui y sont enregistrées. ► p. 35

Présentation de l'écran d'accueil

Lorsque l'appareil est en mode veille, l'écran d'accueil apparaît. Depuis l'écran d'accueil, vous pouvez visualiser des icônes d'information, des widgets et des raccourcis pour accéder à des applications. Faites défiler l'écran vers la gauche ou la droite pour atteindre les différents volets de l'écran d'accueil.

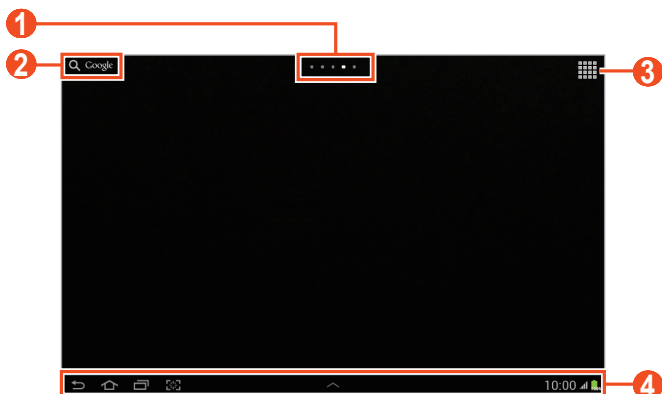

En fonction de votre zone géographique ou de votre opérateur, il est possible que l'écran ci-dessus varie.

Numéro	Fonction
1	Appuyer sur un point en haut de l'écran pour accéder directement à l'écran correspondant.
2	Rechercher des applications et des fichiers sur votre appareil et des données spécifiques sur le Web avec le widget Recherche Google.
3	Accéder à la liste des applications.
4	Barre Système (reportez-vous à la section suivante.)

Barre Système

La barre Système vous permet de naviguer rapidement d'un écran à l'autre, d'accéder aux applications, d'afficher des informations concernant le système et bien plus encore.

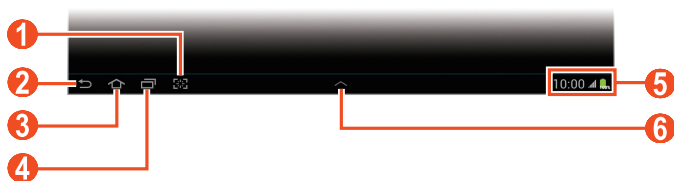

Numéro	Fonction
1	Capturer l'écran affiché sans ouvrir l'application de retouche d'image. Capturer l'écran affiché et ouvrir automatiquement l'application de retouche d'image (maintenir la touche enfoncée). Peut être remplacé par une autre fonction. ► p. 162
2	Revenir à l'écran précédent.
3	Revenir à l'écran d'accueil. Accéder au widget de recherche Google widget ou Google Now (maintenir la touche enfoncée).
4	Ouvrir la liste des applications récemment utilisées.
5	Afficher des icônes d'information et l'état de votre appareil. Ouvrir le volet des raccourcis.
6	Ouvrir le volet Multi-fenêtres.

► Ajouter un raccourci vers une application sur l'écran d'accueil

- 1 Ouvrez la liste des applications et maintenez l'icône d'une application enfoncée.
- 2 Déplacez l'icône vers l'emplacement souhaité ou vers un autre volet de l'écran d'accueil.

› Ajouter des widgets sur l'écran d'accueil

Les widgets sont de petites applications qui permettent d'accéder à des fonctions et des informations pratiques sur votre écran d'accueil.



- Certains widgets permettent de se connecter à des services Web. L'utilisation d'un widget Internet peut entraîner des frais supplémentaires.
- La disponibilité des widgets dépend de votre zone géographique ou de votre opérateur.

- 1 Ouvrez la liste des applications et appuyez sur **Widgets** pour ouvrir le volet des widgets.
- 2 Faites défiler le volet des widgets vers la gauche ou la droite.
- 3 Maintenez le doigt appuyé sur un widget pour l'ajouter à l'écran d'accueil.

› Déplacer un élément sur l'écran d'accueil



- 1 Maintenez votre doigt appuyé sur l'élément à déplacer.
- 2 Faites ensuite glisser l'élément jusqu'à l'emplacement désiré.

› Supprimer un élément de l'écran d'accueil

- 1 Maintenez votre doigt appuyé sur l'élément à supprimer. La corbeille apparaît en haut de l'écran d'accueil.
- 2 Faites glisser l'élément jusqu'à la corbeille.
- 3 Lorsque la corbeille devient rouge, relâchez l'élément.





➤ Ajouter ou supprimer un volet d'écran d'accueil

Vous pouvez ajouter ou supprimer des volets d'écran d'accueil pour organiser les widgets.

- 1 Depuis l'écran d'accueil, placez deux doigts sur l'écran, puis rapprochez-les pour passer en mode Édition.
- 2 Ajoutez, supprimez ou réorganisez les volets :
 - Pour ajouter un nouveau volet, appuyez sur .
 - Pour supprimer un volet, maintenez le doigt appuyé sur la miniature correspondante, puis faites-la glisser vers la corbeille.
 - Pour définir le volet de l'écran d'accueil par défaut, appuyez sur .
 - Pour changer l'ordre des volets, maintenez le doigt appuyé sur la miniature correspondante, puis faites-la glisser vers un nouvel emplacement.
- 3 Appuyez sur  pour revenir à l'écran précédent.

➤ Utiliser la fonction Multi-fenêtres

Les applications lancées à partir du volet Multi-fenêtres apparaissent dans des fenêtres plus petites, mobiles et peuvent être agrandies ou réduites.

- 1 Appuyez sur  dans la barre Système pour ouvrir le volet Multi-fenêtres.
- 2 Sélectionnez une application à lancer.
 - Pour déplacer l'application vers un autre emplacement, maintenez le doigt appuyé sur le haut de la fenêtre de l'application et faites glisser l'application vers un nouvel emplacement.
 - Pour agrandir la fenêtre et l'ajuster à la taille de l'écran, appuyez sur .
 - Pour épingler l'application en haut de l'écran, appuyez sur .
 - Pour fermer l'application, appuyez sur  ou .

- Pour afficher deux applications Multi-fenêtres côté à côté en plein écran, appuyez sur **Vue double** dans le volet Multi-fenêtres. Vous pouvez inverser la position des deux applications. Pour ce faire, maintenez le doigt appuyé sur la barre de titre d'une application, puis faites glisser l'application à la place de l'autre. Les applications intervertissent leur position.
- Pour organiser les applications Multi-fenêtres dans des fenêtres superposées, appuyez sur **Vue en cascade**.

Configurer des applications Multi-fenêtres

1 Appuyez sur  dans la barre Système pour ouvrir le volet Multi-fenêtres.

2 Appuyez sur **Modifier**.

Le volet supérieur affiche la liste des applications compatibles avec la fonction Multi-fenêtres, tandis que le volet inférieur affiche la liste des applications ajoutées au volet Multi-fenêtres.

- Pour ajouter une application au volet Multi-fenêtres, appuyez sur un élément du volet supérieur.
- Pour retirer une application du volet Multi-fenêtres, appuyez sur un élément du volet inférieur.

3 Lorsque vous avez terminé, appuyez sur **Effectué**.

› Utiliser le volet des raccourcis

Depuis l'écran d'accueil ou lorsque vous utilisez une application, appuyez sur le côté droit de la barre Système, puis sélectionnez une option du volet des raccourcis.



Vous pouvez afficher l'état de l'appareil et utiliser les options suivantes :

- **Wi-Fi** : activer ou désactiver la connexion sans fil Wi-Fi.
- **GPS** : activer ou désactiver la fonction GPS.
- **Son** : activer ou désactiver le son ou le vibreur de l'appareil.
- **Rotation écran** : activer ou désactiver la rotation automatique de l'écran.
- **Bluetooth** : activer ou désactiver la fonction Bluetooth.
- **Données mobiles** : activer ou désactiver la fonction de connexion de données.
- **Mode blocage** : activer ou désactiver le mode de blocage. En mode de blocage, votre appareil bloquera toutes les notifications.
- **Éco. énergie** : activer ou désactiver le mode économie d'énergie.
- **AllShare Cast** : activer ou désactiver la fonctionnalité AllShare Cast.
- **Synchro.** : activer ou désactiver la synchronisation automatique des applications.



La disponibilité de certaines icônes dépend de votre zone géographique ou de votre opérateur.

Accéder aux applications

- 1 Depuis l'écran d'accueil, appuyez sur  pour accéder à la liste des applications.
- 2 Faites défiler vers la gauche ou la droite pour atteindre un écran de menus.
Vous pouvez également appuyer sur un point en bas de l'écran pour accéder directement à l'écran correspondant.
- 3 Sélectionnez une application.
Pour afficher le volet des widgets, appuyez sur **Widgets**.
- 4 Appuyez sur  pour revenir à l'écran précédent. Appuyez sur  pour revenir à l'écran d'accueil.

› Accéder aux applications récentes

- 1 Appuyez sur  pour afficher les applications récemment utilisées.
- 2 Sélectionnez une application.

› Utiliser le gestionnaire de tâches

Votre appareil est un appareil multitâche. Il peut exécuter plusieurs applications à la fois. Toutefois, le mode multitâche peut provoquer des blocages, des problèmes de mémoire ou entraîner une consommation supplémentaire d'énergie. Pour éviter ces problèmes, arrêtez les applications inutiles fonctionnant en arrière-plan en utilisant le gestionnaire de tâches.

- 1 Appuyez sur  → **Gestion tâches** → **Applications actives**.
- 2 Pour fermer une application, appuyez sur **Fin** près de l'application correspondante.
Pour fermer toutes les applications actives, appuyez sur **Tout fermer** près du nombre total d'applications.

Personnaliser l'appareil

Tirez le meilleur de votre appareil en le personnalisant pour qu'il réponde à vos envies et vos préférences.

› Modifier la langue de l'écran

- 1 Ouvrez la liste des applications et appuyez sur **Paramètres** → **Langue et saisie** → **Langue**.
- 2 Sélectionnez la langue souhaitée.

› Régler la date et l'heure

- 1 Ouvrez la liste des applications et appuyez sur **Paramètres** → **Date et heure**.
- 2 Sélectionnez votre fuseau horaire, réglez la date et l'heure et modifiez d'autres options.

› Activer ou désactiver la tonalité des touches



Ouvrez la liste des applications et appuyez sur **Paramètres** → **Son** → **Tonalité des touches**.

› Régler le volume de l'appareil

- 1 Appuyez sur la touche de volume Haut ou Bas.
- 2 Appuyez sur  et faites glisser les curseurs pour régler le niveau de volume de chaque son.

› Activer le Profil Discret

Activez ou désactivez le son de votre appareil de l'une des façons suivantes :

- Ouvrez le volet des raccourcis sur le côté droit de la barre Système, puis appuyez sur **Son**.
- Maintenez la touche Marche/Arrêt enfoncée et appuyez sur .
- Ouvrez la liste des applications, appuyez sur **Téléphone** → **Clavier**, puis maintenez le doigt appuyé sur l'icône .

› Sélectionner un fond d'écran d'accueil

- 1 Maintenez votre doigt appuyé sur une zone vide de l'écran d'accueil.
- 2 Appuyez sur **Définir fond d'écran** → **Écran d'accueil**.
 - **Fonds d'écran** : fonds d'écran fournis par défaut avec votre appareil.
 - **Fonds d'écran animés** : fonds d'écran animés fournis par défaut avec votre appareil.
 - **Galerie** : photos que vous avez prises ou images que vous avez téléchargées depuis Internet.
- 3 Sélectionnez un élément.
- 4 Appuyez sur **Déf. fond d'écran** ou sur **Définir fond d'écran**.
Si vous avez sélectionné un élément de la **Galerie**, déplacez ou redimensionnez le cadre bleu en le faisant glisser, puis appuyez sur **OK**.



Samsung ne peut être tenu responsable de l'utilisation des images ou des fonds d'écran fourni(e)s par défaut avec votre appareil.

› Régler la luminosité de l'écran

Votre appareil est doté d'un capteur de luminosité capable de détecter le niveau de lumière ambiante et d'ajuster la luminosité de l'écran automatiquement. Vous pouvez également régler la luminosité de l'écran manuellement.



Le niveau de luminosité de l'écran influe sur la vitesse de déchargement de la batterie.

Régler la luminosité automatiquement

- 1 Ouvrez la liste des applications et appuyez sur **Paramètres** → **Affichage** → **Luminosité**.
- 2 Cochez la case **Luminosité automatique**.
- 3 Appuyez sur **OK**.
L'appareil augmente automatiquement la luminosité de l'écran dans les environnements éclairés et la diminue dans les environnements sombres.

Régler la luminosité manuellement

- 1 Ouvrez la liste des applications et appuyez sur **Paramètres** → **Affichage** → **Luminosité**.
- 2 Décochez la case **Luminosité automatique**.
- 3 Faites glisser le curseur vers la gauche ou la droite.
- 4 Appuyez sur **OK**.

› Définir un mode de déverrouillage de l'écran

Vous pouvez paramétrer votre appareil pour qu'il demande un code, un mot de passe ou un modèle pour déverrouiller l'écran.



- Lorsque vous avez défini un mode de déverrouillage d'écran, vous devez le saisir à chaque fois que vous activez ou déverrouillez l'écran tactile.
- Si vous oubliez votre modèle, votre code PIN de déverrouillage d'écran ou votre mot de passe, confiez votre appareil à un centre de service après-vente Samsung pour le déverrouiller.
- Samsung ne peut être tenu responsable en cas de perte de codes de sécurité, d'informations confidentielles ou d'autres dommages résultant de l'utilisation de logiciels illégaux.

Déverrouillage par reconnaissance faciale

- 1 Ouvrez la liste des applications et appuyez sur **Paramètres** → **Écran de verrouillage** → **Déverrouillage de l'écran** → **Déverrouillage visage**.
- 2 Prenez connaissance des instructions, puis appuyez sur **Suivant**.
- 3 Appuyez sur **Configurer** → **Continuer**.
- 4 Placez votre visage dans la zone dédiée sur l'écran.
- 5 Une fois votre visage correctement ajusté, appuyez sur **Continuer**.
- 6 Terminez la procédure en définissant un code PIN ou un modèle de déverrouillage de secours.

Déverrouillage par reconnaissance faciale et vocale

- 1 Ouvrez la liste des applications et appuyez sur **Paramètres** → **Écran de verrouillage** → **Déverrouillage de l'écran** → **Déverrouillage visage et voix**.
- 2 Appuyez sur **Suivant** → **Configurer** → **Continuer**.
- 3 Placez votre visage dans la zone dédiée.
- 4 Une fois votre visage correctement ajusté, appuyez sur **Continuer**.
- 5 Appuyez sur .
- 6 Prononcez 4 fois une expression à utiliser comme code de déverrouillage.
- 7 Appuyez sur **Effectue**.
Pour plus de sécurité, appuyez sur **Adapter voix**.
- 8 Terminez la procédure en définissant un code PIN ou un modèle de déverrouillage de secours.

Définir une signature de déverrouillage

- 1 Ouvrez la liste des applications et appuyez sur **Paramètres** → **Écran de verrouillage** → **Déverrouillage de l'écran** → **Signature**.
- 2 Appuyez sur **Définir**, tracez 3 fois votre signature, puis appuyez sur **Confirmer**.
- 3 Terminez la procédure en définissant un code PIN ou un modèle de déverrouillage de secours et appuyez sur **OK**.

Définir un modèle de déverrouillage

- 1 Ouvrez la liste des applications et appuyez sur **Paramètres** → **Écran de verrouillage** → **Déverrouillage de l'écran** → **Modèle**.
 - 2 Prenez connaissance des instructions affichées et des exemples de modèles, puis appuyez sur **Suivant**.
 - 3 Dessinez un modèle en faisant glisser votre doigt sur l'écran pour relier au moins 4 points et appuyez sur **Continuer**.
 - 4 Dessinez à nouveau le modèle pour le valider et appuyez sur **Confirmer**.
 - 5 Terminez la procédure en définissant un code PIN de secours.
-  Si vous oubliez votre modèle déverrouillage, vous pouvez désactiver la fonction de déverrouillage d'écran à l'aide du code PIN de secours.

Définir un code PIN de déverrouillage

- 1 Ouvrez la liste des applications et appuyez sur **Paramètres** → **Écran de verrouillage** → **Déverrouillage de l'écran** → **Code PIN**.
- 2 Saisissez un code PIN de déverrouillage d'écran (numérique) et appuyez sur **Continuer**.
- 3 Confirmez le code PIN, puis appuyez sur **OK**.

Définir un mot de passe de déverrouillage

- 1 Ouvrez la liste des applications et appuyez sur **Paramètres** → **Écran de verrouillage** → **Déverrouillage de l'écran** → **Mot de passe**.
- 2 Saisissez un mot de passe de déverrouillage d'écran (alphanumérique) et appuyez sur **Continuer**.
- 3 Confirmez le mot de passe, puis appuyez sur **OK**.

› Verrouiller la carte SIM/USIM

Vous pouvez verrouiller votre appareil en activant le code PIN fourni avec votre carte SIM ou USIM.

1 Ouvrez la liste des applications et appuyez sur **Paramètres** → **Sécurité** → **Configurer blocage SIM** → **Verrouiller carte SIM**.

2 Saisissez votre code PIN, puis appuyez sur **OK**.

Lorsque le verrouillage PIN est activé, vous devez saisir votre code PIN chaque fois que vous allumez votre appareil.



- Si vous saisissez un code PIN incorrect à plusieurs reprises, votre carte SIM ou USIM sera bloquée. Vous devez alors saisir le code PIN de déverrouillage (PUK) afin de débloquer la carte SIM ou USIM.
- Si vous bloquez votre carte SIM ou USIM en saisissant un code PUK incorrect, contactez votre opérateur.

› Activer la fonction de traçage du mobile

Lorsque quelqu'un introduit une autre carte SIM/USIM que la vôtre dans votre appareil, la fonction Traçage du mobile envoie automatiquement le nouveau numéro de téléphone aux destinataires spécifiés, afin de vous aider à le localiser et à le récupérer.

Pour utiliser cette fonction et contrôler l'appareil à distance sur le Web, vous devez créer un compte Samsung.

1 Ouvrez la liste des applications et appuyez sur **Paramètres** → **Sécurité** → **Traçage du mobile**.

2 Appuyez sur **Connexion**.

Pour créer un compte, appuyez sur **Créer un compte**.

Prenez connaissance des conditions générales, cochez la case **J'accepte toutes les conditions ci-dessus** et appuyez sur **Accepter**.

- 3 Saisissez l'adresse e-mail et le mot de passe de votre compte Samsung, puis appuyez sur **Connexion**.
- 4 Faites glisser le curseur **Enreg.** vers la droite pour activer la fonction de traçage du mobile.
- 5 Appuyez sur **Message d'alerte**.
- 6 Rédigez le message à envoyer aux destinataires et appuyez sur **OK**.
- 7 Ajoutez des destinataires :
 - Appuyez sur **Créer** et saisissez des numéros de téléphone manuellement, y compris l'indicatif du pays et le symbole +.
 - Sélectionnez les numéros de téléphone dans votre liste de contacts en appuyant sur **Contacts**.
- 8 Appuyez sur **Enreg.**

Saisir du texte

Vous pouvez saisir du texte en appuyant sur les caractères du clavier virtuel, en écrivant de manière manuscrite les caractères à l'écran ou en prononçant les mots dans le microphone.



Vous ne pouvez pas saisir du texte dans certaines langues. Pour saisir du texte, vous devez utiliser une langue prise en charge.

► Modifier le type de clavier

Vous pouvez modifier le type de clavier. Appuyez sur  dans la barre Système et sélectionnez un type de clavier.

Vous pouvez également utiliser la saisie vocale pour saisir du texte. Appuyez sur  et sélectionnez une option de saisie vocale, en fonction de la langue que vous souhaitez utiliser.

➤ Saisir du texte avec le clavier Samsung

Saisissez du texte en appuyant sur les touches alphanumériques du clavier AZERTY :

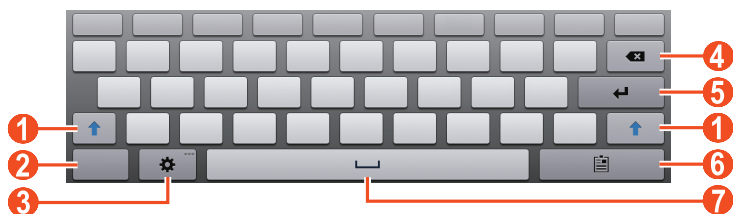

En fonction de votre zone géographique ou de votre opérateur, il est possible que l'écran ci-dessus varie.



Numéro	Fonction
➊	Modifier la casse.
➋	Basculer entre les modes Numérique/Symbole et ABC.
➌	Accéder aux paramètres du clavier. Maintenez la touche  enfoncée pour passer en mode d'écriture manuscrite. Saisir du texte oralement.
➍	Effacer la saisie.
➎	Effectuer un retour à la ligne.
➏	Joindre un élément.
➐	Insérer un espace.



Lorsque le mode de saisie intuitive (XT9) est activé, vous pouvez saisir votre texte de manière continue en faisant glisser le doigt sur le clavier sans le soulever. ► p. 167

› Copier et coller du texte

Lorsque vous saisissez du texte, vous pouvez exploiter la fonction copier-coller pour utiliser le même texte dans d'autres applications.

- 1 Maintenez votre doigt appuyé sur un mot.
- 2 Faites glisser l'icône  ou  pour sélectionner le texte souhaité.
- 3 Appuyez sur **Copier** pour copier ou sur **Couper** pour couper le texte vers le presse-papiers.
- 4 Dans une autre application, maintenez votre doigt appuyé sur le champ de saisie.
- 5 Appuyez sur  → **Coller** pour insérer le texte du presse-papiers dans le champ de saisie.

Utilisation des fonctions spéciales

Votre téléphone peut vous servir de bloc-notes, grâce aux nombreuses fonctions qui vous aideront à saisir du texte, dessiner et utiliser les commandes de reconnaissance vocale et de mouvements.

Découvrir les manipulations de base pour utiliser le stylet S Pen

Votre appareil est fourni avec un stylet spécial, appelé S Pen. Le stylet S Pen vous permet d'effectuer les opérations suivantes :

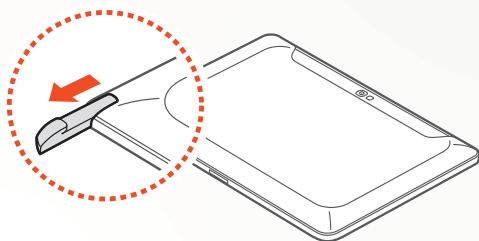

- Appuyer : appuyez sur un élément ou une zone de l'écran pour sélectionner un élément, ouvrir un menu ou lancer une application.
- Maintenir appuyé : maintenez le S Pen appuyé sur un élément pendant plus de 2 secondes.
- Appuyer deux fois : appuyez à deux reprises sur un élément ou une zone.
- Faire glisser : appuyez sur une zone de l'écran, puis faites glisser doucement le S Pen vers le haut, le bas, la gauche ou la droite pour vous déplacer dans les listes ou les écrans.
- Dessiner : dessinez une ligne ou une forme sur le pavé à dessin.
- Écrire : écrivez du texte sur le volet d'écriture manuscrite.

Découvrir les manipulations avancées pour utiliser le stylet S Pen

Le stylet S Pen vous permet également d'effectuer les opérations suivantes :



Retour

Appuyez sur la touche latérale du S Pen et dessinez le signe < pour revenir à l'écran précédent.

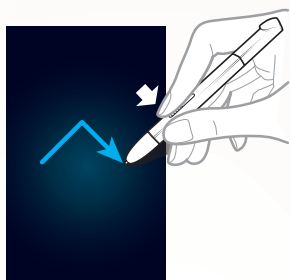

Menu

Appuyez sur la touche latérale du S Pen et dessinez le signe ^ pour ouvrir une liste d'options disponibles sur l'écran actuel.



Capture d'écran

Appuyez sur la touche latérale du S Pen et maintenez la pointe du S Pen appuyée sur l'écran pour réaliser une capture d'écran.

Une fois la capture d'écran terminée, vous pouvez dessiner une forme ou écrire un texte sur l'image, ou découper une partie de l'image. L'image modifiée est enregistrée sous **Mes fichiers** → **sdcard0** → **Pictures** → **Screenshots**.



Note rapide

Appuyez sur la touche latérale du S Pen et appuyez deux fois sur l'écran avec le stylet pour lancer la fonction Note rapide.

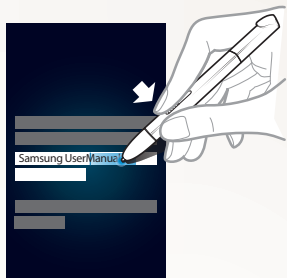

Sélection de texte

Appuyez sur la touche latérale du S Pen et faites glisser le stylet vers la gauche ou la droite sur le texte pour le sélectionner.



commande rapide

Appuyez sur la touche latérale du S Pen et faites glisser le stylet vers le haut pour lancer la fonction Commande rapide.

Sur l'écran Commande rapide, dessinez une commande gestuelle pour lancer l'application ou la fonction affectée.

► p. 64

Remplacer la pointe du stylet S Pen

Si la pointe est abîmée ou si le stylet S Pen ne fonctionne pas correctement, remplacez la pointe.

 Si le stylet S Pen ne fonctionne pas correctement après avoir changé la pointe, assurez-vous que vous l'avez correctement enfoncée.

- 1 Saisissez la pointe avec l'outil d'extraction, puis sortez-la du stylet.
- 2 Introduisez une nouvelle pointe dans le stylet S Pen et enfoncez-la jusqu'au bout.

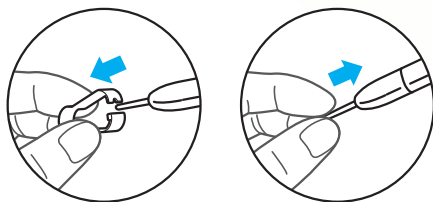

Utiliser la reconnaissance des mouvements

La fonction de reconnaissance des mouvements intégrée à votre appareil vous propose des commandes évoluées. Vous pouvez exécuter des actions en déplaçant votre appareil ou en exécutant des gestes.

Pour utiliser certaines fonctions, vous devez d'abord activer la fonction des reconnaissance des mouvements. Ouvrez la liste des applications, appuyez sur **Paramètres** → **Mouvement** et faites glisser le curseur vers la droite, en haut à droite de l'écran.

› Incliner

Prenez l'appareil dans vos deux mains, maintenez vos pouces appuyés sur deux points de l'écran, puis inclinez l'appareil vers l'avant ou l'arrière pour effectuer un zoom avant ou un zoom arrière.

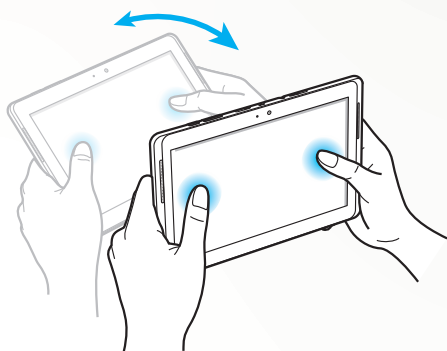

➤ Effectuer un panoramique

Maintenez votre doigt appuyé sur un élément de l'écran, puis inclinez l'appareil vers la gauche ou la droite pour déplacer l'élément vers une autre page de l'écran d'accueil ou de la liste des applications. Lorsque vous procédez à un zoom avant dans une image, déplacez l'appareil dans n'importe quel sens pour faire défiler l'image.

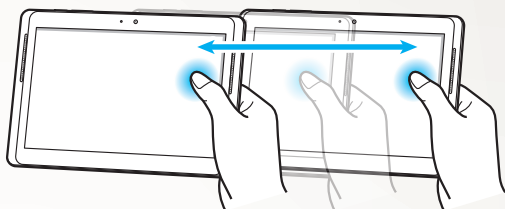

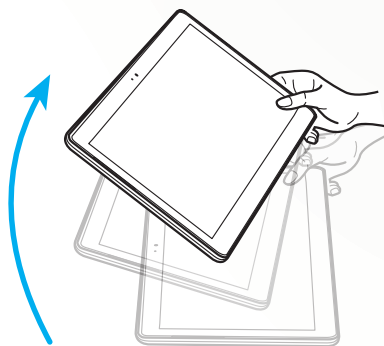

➤ Relever

Relevez l'appareil pour consulter les appels manqués ou les nouveaux messages. Lors de l'affichage des journaux d'appels, des journaux de messages et des listes de contacts ou de l'utilisation de ChatON, tenez l'appareil et maintenez-le près de votre visage pour effectuer un appel vocal.



Utiliser le mode d'écriture manuscrite

À partir du clavier Samsung, vous pouvez passer en mode d'écriture manuscrite pour saisir du texte plus facilement. Pour passer en mode d'écriture manuscrite, maintenez votre doigt appuyé sur , puis appuyez sur .



Écrivez votre texte sur le volet d'écriture manuscrite.

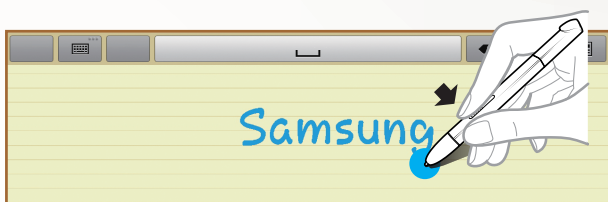

Pour activer le clavier Samsung, appuyez sur .



Les écrans ci-dessus peuvent varier en fonction de votre zone géographique ou de votre opérateur.

► Tutoriel pour la saisie manuscrite

- Lorsque vous avez saisi un caractère, écrivez le suivant. Écrivez chaque lettre à la droite du caractère précédent. Si vous ajoutez un trait à un caractère déjà saisi, il peut être identifié comme un nouveau caractère.
 - Non reconnu

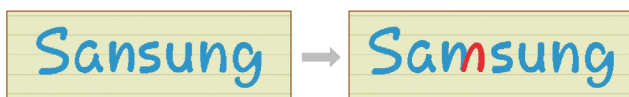

- Adoptez une écriture droite (et non oblique).
 - Reconnu

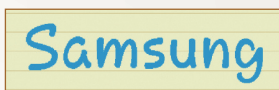

- Non reconnu

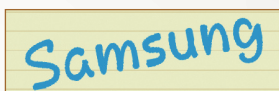

- Ne faites pas se chevaucher des caractères.
 - Reconnu

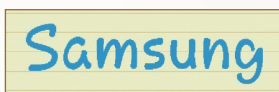

- Non reconnu

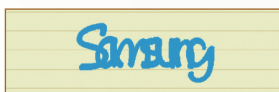

- Dans la plupart des langues, non seulement les caractères individuels sont reconnus, mais aussi les caractères constitutifs des mots. Les langues qui reconnaissent les mots et expressions, tout comme celles qui ne les reconnaissent pas, doivent être répertoriées dans ce guide. (Toutes les langues qui prennent en charge la saisie manuscrite doivent prendre en charge les mots et expressions).

- Langues qui prennent en charge les mots et expressions : english UK, English US, Čeština, Български, Dansk, Deutsch, Ελληνικά, Español, Eesti, Suomi, Français, Hrvatski, Magyar, íslenska, Italiano, Қазақ, 한국어, Lietuvių, Latviešu, Norsk, Nederlands, Polski, Português, Română, Русский, Slovenčina, Slovenščina, Srpski, Svenska, Türkçe, Українська
- Reconnaissance des caractères individuels

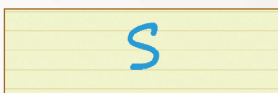

- Reconnaissance des mots et expressions

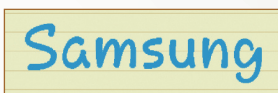

- Certaines langues reconnaissent l'écriture cursive.
 - Les langues reconnaissant l'écriture cursive doivent également reconnaître les enchaînements de caractères.
 - Dans les langues qui ne reconnaissent pas l'écriture cursive, chaque caractère doit être écrit séparément.
 - Les langues qui reconnaissent l'écriture cursive, tout comme celles qui ne la reconnaissent pas, doivent être répertoriées dans ce guide.
 - Langues qui reconnaissent l'écriture cursive : english UK, English US, Deutsch, Español, Français, Italiano, Nederlands, Português
 - Langues qui ne reconnaissent pas l'écriture cursive : čeština, Български, Ελληνικά, Eesti, Hrvatski, Magyar, íslenska, Қазақ, 한국어, Lietuvių, Latviešu, Polski, Română, Русский, Slovenčina, Slovenščina, Srpski, Türkçe, Українська, Dansk, Suomi, Norsk, Svenska

- Exemple de langue prenant en charge l'écriture cursive : english

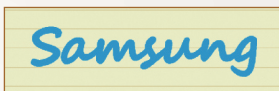

Samsung

- Exemple de langue ne prenant pas en charge l'écriture cursive : 한국어



삼성전자



삼성전자

- Assurez-vous de laisser suffisamment d'espace entre chaque ligne.
 - Reconnu

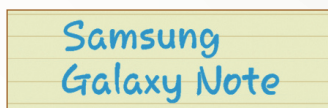

Samsung
Galaxy Note

- Non reconnu

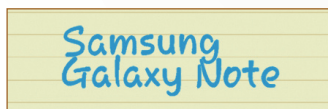

Samsung
Galaxy Note

Utiliser S Note

Avec S Note, vous pouvez créer des notes et y insérer divers contenus multimédia, mais aussi ajouter un raccourci pour accéder à la note depuis l'écran d'accueil.

S Note propose différents modèles pour vous aider à créer facilement des notes.

- **Note/note libre** : vous pouvez créer une note simple à partir d'une page vierge.
- **Note de réunion** : vous pouvez créer un rappel de réunion, de conférence ou de cours.
- **Magazine** : vous pouvez créer une note multimédia en insérant des fichiers multimédia.
- **Journal** : vous pouvez créer un journal de photos.
- **Recette** : vous pouvez créer vos propres recettes.
- **Voyage** : vous pouvez créer des récits de voyage.
- **Note paysage** : vous pouvez créer des griffonnages et des dessins.
- **Mémo** : vous pouvez créer des mémos.

› Créer une note

- 1 Ouvrez la liste des applications et appuyez sur **S Note**.
- 2 Appuyez sur **+** → un modèle.
- 3 Saisissez un texte ou dessinez une forme.

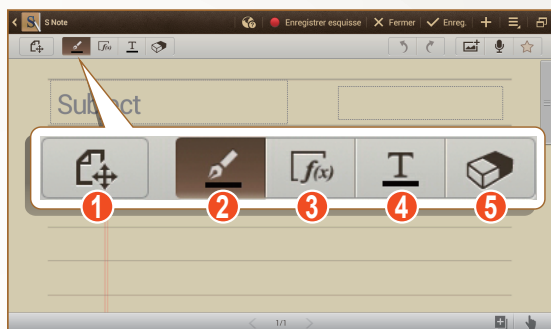

 En fonction de votre zone géographique ou de votre opérateur, il est possible que l'écran ci-dessus varie.

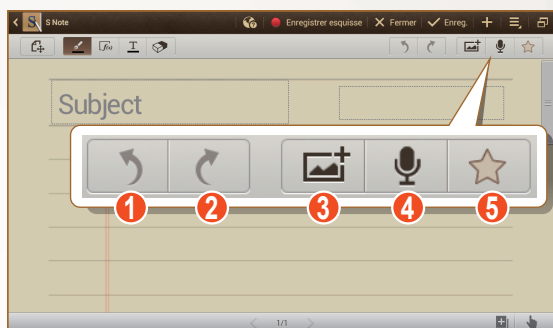

Numéro	Fonction
1	Naviguer entre les modes Afficher et Modifier.
2	Dessiner. Modifier les paramètres du stylet (appuyer deux fois). ► p. 54
3	Utiliser des outils de productivité. ► p. 55
4	Saisir du texte avec le clavier. Modifier les paramètres de texte (appuyer deux fois). ► p. 54
5	Effacer votre dessin ou votre texte. Modifier l'épaisseur de la gomme ou effacer la saisie (appuyer deux fois).

- 4 Ajoutez une photo ou un mémo vocal.
Vous pouvez enregistrer le processus d'esquisse et le traçage.



 En fonction de votre zone géographique ou de votre opérateur, il est possible que l'écran ci-dessus varie.

Numéro	Fonction
1	Annuler votre dernière opération.
2	Répéter votre dernière opération.
3	Ajouter un fichier multimédia, tel que du texte ou une photo.
4	Ajouter un mémo vocal en enregistrant des voix ou d'autres sons.
5	Marquer la note comme importante.

- Pour ajouter une page, appuyez sur .
- Pour dessiner uniquement avec le S Pen, appuyez sur l'icône .
- Pour effectuer un zoom avant, posez les deux doigts joints sur l'écran et écartez-les. Rapprochez-les pour effectuer un zoom arrière. En zoom avant, faites défiler l'écran en faisant glisser vos deux doigts.

- 5 Lorsque vous avez terminé, appuyez sur **Enreg.**

› Modifier les propriétés du stylet ou du texte

Lorsque vous créez une note, vous pouvez modifier les propriétés suivantes :

- Pour changer le type de stylet, l'épaisseur du trait ou la couleur appuyez deux fois sur .

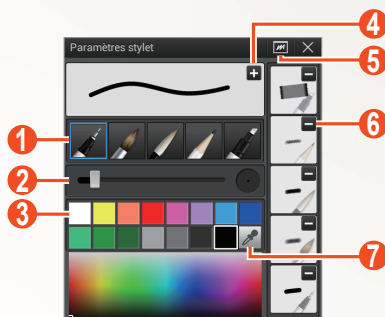

En fonction de votre zone géographique ou de votre opérateur, il est possible que l'écran ci-dessus varie.

Numéro	Fonction
1	Changer le type de stylet.
2	Changer l'épaisseur du trait.
3	Changer la couleur du stylet.
4	Enregistrer les paramètres définis en tant que profil de stylet.
5	Ouvrir une petite fenêtre qui permet d'afficher un aperçu du stylet sélectionné.
6	Supprimer le profil de stylet prédéfini.
7	Ajouter une nouvelle couleur à l'aide du nuancier.





- Pour modifier les propriétés de texte, appuyez deux fois sur .



En fonction de votre zone géographique ou de votre opérateur, il est possible que l'écran ci-dessus varie.

Numéro	Fonction
1	Sélectionner une option.
2	Afficher ou modifier les attributs actuels.
3	Modifier la couleur du texte.
4	Ajouter une nouvelle couleur à l'aide du nuancier.

› Utiliser des outils de productivité

- 1 Ouvrez la liste des applications et appuyez sur **S Note**.
 - 2 Appuyez sur  → un modèle.
 - 3 Appuyez deux fois sur  et sélectionnez un outil.
 - **Correspondance de formule** : convertissez une formule manuscrite en formule bien organisée.
 - **Correspondance de forme** : convertissez des formes que vous avez dessinées.
 - **Saisie manu en texte** : convertissez une note manuscrite.
-  • Lorsque vous maintenez la touche  enfoncée, le volet des outils s'affiche, dans lequel vous pouvez passer facilement d'un outil à l'autre.
- Appuyez sur  pour effectuer une recherche sur Internet.

› Tutoriel pour les formules et les chiffres manuscrits

- Les formules doivent être rédigées sur une seule ligne. Si vous rédigez une longue formule ou une formule sur plusieurs lignes, l'appareil la convertira de manière incorrecte.

$$y = t + e^t - \int_0^t y(\tau) \cosh(t - \tau) d\tau$$

↓

$$y = t + e^t - \int_0^t y(\tau) \cosh(t - T dT)$$

$$\begin{array}{l} 2x + 3y = 1 \\ 5x + y = 0 \end{array} \quad \Rightarrow \quad \begin{array}{l} ?x+3 \\ bx+y \end{array} \frac{y = 1}{-0}$$

- Les parenthèses non fermées et les chiffres manquants dans les racines carrées entraîneront une conversion de formule incorrecte. La formule est complète lorsque la rédaction est terminée.

$$\sum_{x=0}^{100} (x - \frac{3}{2}) \quad \Rightarrow \quad \sum_{x=0}^{100} cx - \frac{3}{2} \quad (X)$$

$$\sum_{x=0}^{100} (x - \frac{3}{2}) \quad \Rightarrow \quad \sum_{x=0}^{100} \left(x - \frac{3}{2} \right) \quad (O)$$

$$\sqrt{\quad} \quad \Rightarrow \quad r \quad (X) \quad \sqrt{x} \quad \Rightarrow \quad \sqrt{x} \quad (O)$$

- Lorsque vous tracez une flèche, commencez par dessiner le corps de la flèche.



- La pointe de la flèche doit être dessinée en un geste.

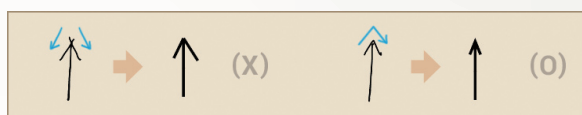











 Les écrans ci-dessus peuvent varier en fonction de votre zone géographique ou de votre opérateur.

› Afficher des notes





- 1 Ouvrez la liste des applications et appuyez sur **S Note**.
- 2 Appuyez sur  pour rechercher une note (si nécessaire).
- 3 Sélectionnez une note.

Lorsque vous consultez une note, les options suivantes sont disponibles :

- Pour effectuer un zoom avant, posez les deux doigts joints sur l'écran et écartez-les. Rapprochez-les pour effectuer un zoom arrière.
- Pour consulter d'autres pages de la note, appuyez sur la flèche en bas de l'écran, faites défiler vers la gauche ou la droite et sélectionnez une page.
- S'il y a un zoom sur la note, pour consulter une partie de la note, déplacez le cadre rouge du volet d'aperçu affiché en bas à gauche de l'écran.
- Pour passer en mode Multi-fenêtres, appuyez sur .

- Pour passer en mode Modifier, appuyez sur  ou appuyez sur l'écran.
- Pour envoyer la note à d'autres personnes, appuyez sur  → **Partager via.**
- Pour exporter la note, appuyez sur  → **Exporter.** Votre note est exportée en tant que fichier image ou PDF vers **Mes fichiers** → **sdcard0** → **S Note Export.**
- Pour gérer les différentes pages de la note, appuyez sur  → **Modifier pages.**
- Pour enregistrer la note en tant qu'événement, appuyez sur  → **Créer événement.** Il est possible que cette fonction ne soit pas disponible en fonction du modèle sélectionné.
- Pour ajouter un raccourci vers la note sur l'écran d'accueil, appuyez sur  → **Définir comme raccourci.**
- Pour imprimer la note à l'aide d'une connexion Wi-Fi ou USB, appuyez sur  → **Imprimer.** Votre appareil est compatible uniquement avec certaines imprimantes Samsung.
- Pour enregistrer la note sous un autre nom, appuyez sur  → **Enregistrer sous.**
- Pour définir la note comme fond d'écran ou image de contact, appuyez sur  → **Définir comme.**

› Modifier des notes

- 1 Ouvrez la liste des applications et appuyez sur **S Note.**
- 2 Sélectionnez une note.
Pour ajouter ou modifier la couverture d'une note, maintenez le doigt appuyé sur la note et appuyez sur **Modifier couverture.**
- 3 Appuyez sur  ou sur l'écran pour activer le mode d'édition.
- 4 Modifiez la note à l'aide des icônes affichées à l'écran.
 - Pour modifier l'arrière-plan de la note, appuyez sur  → **Modif arrière-plan.**
 - Pour supprimer la note, appuyez sur  → **Supprimer.**
 - Pour étiqueter la note, appuyez sur  → **Etiqueter.**
- 5 Appuyez sur **Enreg.**



› Synchroniser des notes

Vous pouvez synchroniser vos notes avec un serveur Web.

- 1 Ouvrez la liste des applications et appuyez sur **S Note**.
- 2 Appuyez sur  → **Synchro.** → une option.
- 3 Sélectionnez les notes à synchroniser, puis appuyez sur **Synchro.**
Pour synchroniser toutes les notes, appuyez sur **Tout synchroniser.**
- 4 Saisissez votre adresse e-mail et votre mot de passe, puis appuyez sur **Connexion.**
- 5 Appuyez sur **Sync maintenant.**

› Gérer des dossiers de notes

Créer un dossier

- 1 Ouvrez la liste des applications et appuyez sur **S Note**.
- 2 Appuyez sur  → **Créer dossier.**
- 3 Saisissez un nom et appuyez sur **OK.**
- 4 Sélectionnez le nouveau dossier.
 - Pour créer une note, appuyez sur  → un modèle.
 - Pour créer des sous-dossiers, appuyez sur  → **Créer dossier.**

Copier et déplacer des notes

- 1 Ouvrez la liste des applications et appuyez sur **S Note**.
- 2 Sélectionnez un dossier (si nécessaire).
- 3 Appuyez sur  → **Copie** ou **Déplacer.**
- 4 Sélectionnez les notes → **Copie** ou **Déplacer.**
- 5 Déplacez-les à un nouvel emplacement.
- 6 Appuyez sur **Copier ici** ou **Déplacer ici.**

Utiliser la tablette de notes rapides

Vous pouvez créer une note rapide composée de texte et de dessins à partir de n'importe quel écran.

- 1 Appuyez sur la touche du stylet S Pen et appuyez deux fois sur l'écran pour ouvrir la tablette de notes rapides.
- 2 Saisissez un texte ou dessinez une forme.

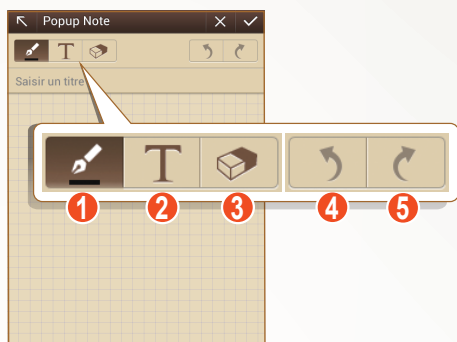

 En fonction de votre zone géographique ou de votre opérateur, il est possible que l'écran ci-dessus varie.

Numéro	Fonction
1	Dessiner. Modifier les paramètres du stylet, comme le type, l'épaisseur du trait ou la couleur (appuyer deux fois).
2	Saisir du texte avec le clavier.
3	Effacer votre dessin ou votre texte. Modifier l'épaisseur de la gomme ou effacer la saisie (appuyer deux fois).
4	Annuler votre dernière opération.
5	Répéter votre dernière opération.

- 3 Lorsque vous avez terminé, appuyez sur .

Utiliser le S Calendrier

Votre appareil est équipé d'un calendrier performant pour vous aider à organiser vos agendas et vos tâches de façon plus pratique et plus efficace. Il vous permet de créer, d'afficher et d'ajouter des événements, et de changer de mode d'affichage.

Pour lancer l'application ouvrez la liste des applications et appuyez sur **S Calendrier**.



 En fonction de votre zone géographique ou de votre opérateur, il est possible que l'écran ci-dessus varie.



Numéro	Fonction
1	Sélectionner la date du jour.
2	Sélectionner le calendrier à afficher.

› Créer un événement ou une tâche



Les tâches et notes que vous créez ne peuvent pas être synchronisées avec le calendrier Google™.

Pour créer un événement :

- 1 Ouvrez la liste des applications et appuyez sur **S Calendrier** → .
- 2 Si des messages d'alerte relatifs à la synchronisation du calendrier apparaissent, appuyez sur **OK**.
- 3 Appuyez sur **Ajouter un événement**, puis saisissez les détails de l'événement.
 - Pour rechercher ou ajouter un emplacement, appuyez sur .
 - Pour ajouter une note, appuyez sur **Notes** → une option.
 - Pour ajouter une image, appuyez sur **Images** → une option.
- 4 Lorsque vous avez terminé, appuyez sur **Enregistrer**.

Pour créer une tâche :







- 1 Ouvrez la liste des applications et appuyez sur **S Calendrier** → .
- 2 Appuyez sur **Ajouter une tâche**, puis saisissez les détails de la tâche.
 - Pour ajouter une note, appuyez sur **Notes** → une option.
 - Pour ajouter une image, appuyez sur **Images** → une option.
- 3 Lorsque vous avez terminé, appuyez sur **Enregistrer**.

› Modifier le mode d'affichage

Appuyez sur un onglet pour changer de mode d'affichage. Vous pouvez également placer vos deux doigts sur l'écran, puis les écarter ou les rapprocher.

- 1 Ouvrez la liste des applications et appuyez sur **S Calendrier**.
- 2 Sélectionnez un mode d'affichage en haut de l'écran.
 - **Année** : année en cours décomposée en mois.
 - **Mois** : mois en cours décomposé en jours.
 - **Hebdo.** : journées d'une semaine complète décomposées en tranches horaires.
 - **Jour** : journée complète décomposée en tranches horaires.
 - **Liste** : liste de tous les événements.
 - **Tâche** : liste de toutes les tâches.

› Afficher un événement ou une tâche

- 1 Ouvrez la liste des applications et appuyez sur **S Calendrier**.
- 2 Appuyez sur  pour rechercher un événement ou une tâche (si nécessaire).
Pour limiter l'étendue de votre recherche, appuyez sur **Tout** → une option.
- 3 Sélectionnez une date dans le calendrier.
 - Pour sélectionner la date du jour, appuyez sur **Aujourd'hui**.
 - Pour passer en mode Multi-fenêtres, appuyez sur .
 - Pour passer directement à une date en la saisissant manuellement, appuyez sur  → **Aller à**, saisissez la date en appuyant sur  ou sur , puis appuyez sur **Régler**.
 - Pour activer la saisie manuscrite dans le mode d'affichage Mois, appuyez sur  → **Activer le mode Saisie manuscrite**.
 - Pour désactiver la saisie automatique ou supprimer les notes manuscrites, appuyez sur  → **Désactiver le mode Saisie manuscrite**.
- 4 Sélectionnez un événement ou une tâche pour en afficher les détails.

› Arrêter ou répéter l'alarme d'un événement

Si vous définissez une alarme pour un événement, l'icône d'alarme apparaît à l'heure spécifiée.

- 1 Sélectionnez la notification d'événement dans le volet des raccourcis.
- 2 Sélectionnez un événement ou une tâche pour en afficher les détails.
Pour répéter ou ignorer l'alarme d'un événement, cochez la case correspondante, puis appuyez sur **Répétition** ou **Ignorer**.

En savoir plus sur la fonction **Commande rapide**

Découvrez comment envoyer un message ou effectuer une recherche à l'aide de gestes.

Appuyez sur la touche latérale du S Pen et faites glisser le stylet vers le haut pour afficher le volet **Commande rapide**.

Dessinez un geste sur le volet pour lancer une application.

› Créer des commandes gestuelles

- 1 Ouvrez la liste des applications et appuyez sur **Paramètres** → **S Pen** → **Paramètres Commande rapide**.
- 2 Appuyez sur **Ajouter une commande** → **Sélectionner une application** ou **Sélectionner des fonctions**.
- 3 Sélectionnez une application ou une fonction → une option.
- 4 Dessinez un geste pour la nouvelle commande gestuelle, puis appuyez sur **OK**.

› Modifier les commandes gestuelles

- 1 Ouvrez la liste des applications et appuyez sur **Paramètres** → **S Pen** → **Paramètres Commande rapide**.
- 2 Sélectionnez une commande gestuelle à modifier.
- 3 Appuyez sur  pour modifier une application ou une fonction prédéfinie ou dessinez un nouveau geste afin de modifier le geste existant, puis appuyez sur **OK**.



Si la nouvelle commande gestuelle est identique à l'une des commandes gestuelles existantes, elle ne peut pas être appliquée.

Fonction « Air View » du stylet S Pen

Lorsque vous survolez l'écran avec le stylet S Pen un pointeur s'affiche. Déplacez le pointeur vers des fichiers, des photos ou des options afin de prévisualiser le contenu ou de visualiser des informations dans des fenêtres contextuelles.

Vous pouvez faire défiler les volets ou les listes en déplaçant le pointeur vers le bord (haut/bas/gauche/droite) de l'écran.

Capter une zone de l'écran

- 1 Appuyez sur la touche latérale du S Pen et entourez une zone.
- 2 Sélectionnez une application dans la liste des applications qui apparaît au bas de l'écran afin de l'associer à la zone sélectionnée.

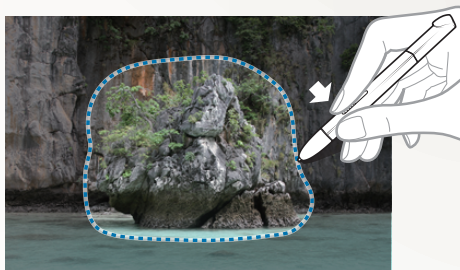

- La zone sélectionnée est enregistrée dans le dossier **Galerie** → **Screenshots**.
- En fonction de votre zone géographique ou de votre opérateur, il est possible que l'écran ci-dessus varie.

Web

Internet

Découvrez comment accéder à des pages Web et enregistrer des favoris.



- L'accès au Web et le téléchargement de fichiers multimédia peuvent entraîner des frais en fonction de l'offre souscrite auprès de votre opérateur. Pour plus de détails, veuillez contacter votre opérateur.
- Le menu du navigateur peut s'intituler différemment selon votre zone géographique ou votre opérateur.
- La disponibilité de certaines icônes dépend de votre zone géographique.

► Parcourir des pages Web

1 Ouvrez la liste des applications et appuyez sur **Internet** pour ouvrir la page d'accueil.

Pour accéder à une page Web spécifique, appuyez sur le champ de saisie de l'adresse (URL), puis saisissez l'adresse de la page Web.

2 Utilisez les touches suivantes pour naviguer sur les pages Web :

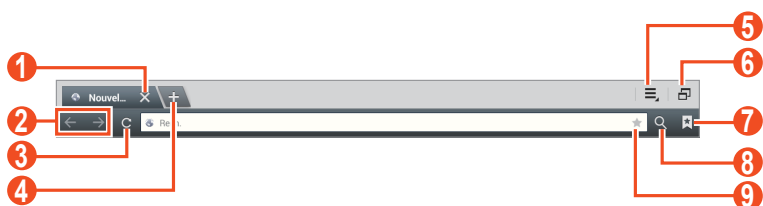

En fonction de votre zone géographique ou de votre opérateur, il est possible que l'écran ci-dessus varie.





Numéro	Fonction
1	Fermer l'onglet affiché.
2	Revenir à la page précédente ou passer à la page suivante de l'historique.
3	Actualiser la page Web en cours. En cours d'actualisation, cette icône devient  .
4	Ouvrir un nouvel onglet.
5	Accéder à une liste d'options du navigateur Web.
6	Passer en mode Multi-fenêtres.
7	Ouvrir la liste des favoris enregistrés et l'historique des pages fréquemment visitées.
8	Rechercher des informations.
9	Créer un favori de la page Web affichée.







Lorsque vous naviguez sur une page Web, utilisez les options suivantes :

- Pour effectuer un zoom avant ou arrière, posez vos deux doigts joints sur l'écran et écartez-les (rapprochez-les pour effectuer un zoom arrière).



Si vous activez les mouvements d'inclinaison, vous pouvez effectuer un zoom avant ou arrière en maintenant la pression sur deux points de l'écran, puis en inclinant l'appareil d'avant en arrière.

- Pour ouvrir un nouvel onglet, appuyez sur  → **Nouvel onglet.**
- Pour ouvrir un nouvel onglet sans enregistrer les cookies, appuyez sur  → **Nouvel onglet privé.**
- Pour ajouter un raccourci vers la page web sur l'écran d'accueil, appuyez sur  → **Ajouter raccourci.**
- Pour envoyer l'adresse URL de la page Web à d'autres personnes, appuyez sur  → **Partager page.**

- Pour rechercher du texte sur une page Web, appuyez sur  → **Rech. sur page.**
- Pour changer l'affichage, appuyez sur  → **Affichage bureau.**
- Pour enregistrer la page Web affichée afin de pouvoir la consulter hors connexion ultérieurement, appuyez sur  → **Enregistrer pour la lecture hors connexion.** Vous pouvez afficher les pages enregistrées en appuyant sur  → **Pages enregistrées.**
- Pour afficher les éléments téléchargés sur Internet, appuyez sur  → **Téléchargements.**
- Pour imprimer la page Web à l'aide d'une connexion Wi-Fi ou USB, appuyez sur  → **Imprimer.** Votre appareil est compatible uniquement avec certaines imprimantes Samsung.
- Pour personnaliser les paramètres du navigateur, appuyez sur  → **Paramètres.**

➤ Rechercher des informations vocalement



La disponibilité de cette fonction dépend de votre zone géographique ou de votre opérateur.

- 1 Ouvrez la liste des applications et appuyez sur **Internet.**
- 2 Appuyez sur le champ de saisie de l'URL.
- 3 Appuyez sur  et prononcez un mot-clé dans le microphone de l'appareil.
L'appareil recherche les informations et les pages Web correspondant au mot-clé.

➤ Ouvrir plusieurs fenêtres de navigation

Vous pouvez ouvrir plusieurs fenêtres de navigation et passer de l'une à l'autre aisément.

- 1 Ouvrez la liste des applications et appuyez sur **Internet**.
- 2 Appuyez sur pour ouvrir un nouvel onglet.
- 3 Ouvrez une autre page Web dans le nouvel onglet.
- 4 Pour passer d'un onglet à l'autre, appuyez sur le titre de l'onglet.

➤ Créer des favoris de pages Web

Vous pouvez ajouter un favori manuellement si vous connaissez l'adresse du site Web.

Ajouter un favori



- 1 Ouvrez la liste des applications et appuyez sur **Internet**.
- 2 Saisissez une adresse Web ou naviguez sur une page Web.
- 3 Appuyez sur → pour enregistrer la page Web affichée dans vos favoris.
Vous pouvez également appuyer sur pour enregistrer la page Web affichée dans vos favoris.
- 4 Saisissez un nom pour le favori.
- 5 Saisissez l'adresse de votre page Web favorite, puis sélectionnez un emplacement où enregistrer le favori (si nécessaire).
- 6 Appuyez sur **OK**.

Pour utiliser des options avec les favoris, appuyez sur , puis maintenez le doigt appuyé sur un favori :

- Pour ouvrir la page Web dans l'onglet affiché, appuyez sur **Ouvrir**.
- Pour ouvrir la page Web dans un nouvel onglet, appuyez sur **Ouvrir dans un nouvel onglet**.

- Pour modifier le favori, appuyez sur **Modifier le favori**.
- Pour ajouter un raccourci vers la page web sur l'écran d'accueil, appuyez sur **Ajouter raccourci**.
- Pour envoyer l'adresse (URL) de la page Web, appuyez sur **Partager le lien**.
- Pour copier l'adresse (URL) de la page Web, appuyez sur **Copier l'URL du lien**.
- Pour supprimer le favori, appuyez sur **Supprimer le favori**.
- Pour utiliser la page Web en tant que page d'accueil du navigateur, appuyez sur **Définir comme page d'accueil**.

Créer un dossier de favoris

- 1 Ouvrez la liste des applications et appuyez sur **Internet**.
- 2 Appuyez sur  →  → .
- 3 Saisissez un nom pour le dossier de favoris.
- 4 Appuyez sur **OK**.

➤ Accéder à l'historique récent

- 1 Ouvrez la liste des applications et appuyez sur **Internet**.
- 2 Appuyez sur  → **Historique**.
- 3 Sélectionnez une page Web à ouvrir.

Game Hub

Découvrez comment accéder à des jeux.

- 1 Ouvrez la liste des applications et appuyez sur **Game Hub**.
- 2 Sélectionnez un service de jeux.
- 3 Recherchez les jeux de votre choix afin d'y accéder.



La disponibilité des jeux dépend de votre zone géographique et de votre opérateur.

Play Livres

Recherchez et téléchargez des livres électroniques avec Google Play Livres. Vous pouvez ainsi lire des livres sur votre appareil.

Ouvrez la liste des applications et appuyez sur **Play Livres**.



La disponibilité de cette fonction dépend de votre zone géographique ou de votre opérateur.

Play Films

Recherchez et louez des films avec Google Play Films. Vous pouvez regarder des films sur votre appareil.

Ouvrez la liste des applications et appuyez sur **Play Films**.



La disponibilité de cette fonction dépend de votre zone géographique ou de votre opérateur.

Play Store

La plate-forme Android qui équipe votre appareil permet d'enrichir ses fonctions grâce à l'installation d'applications supplémentaires. Play Store vous permet d'acquérir facilement et rapidement des applications et des jeux pour mobiles.



- La disponibilité de cette fonction dépend de votre zone géographique ou de votre opérateur.
- L'appareil enregistre les fichiers utilisateur des applications téléchargées dans la mémoire interne.

› Télécharger et installer une application

- 1 Ouvrez la liste des applications et appuyez sur **Play Store**.
Vous pouvez également appuyer sur  → **Play Store** en haut à droite de la liste des applications.
- 2 Si vous lancez cette application pour la première fois, appuyez sur **Accepter**.
- 3 Localisez une application et téléchargez-la sur l'appareil.
Une fois le téléchargement terminé, l'appareil installe l'application automatiquement.

› Désinstaller une application

- 1 Ouvrez la liste des applications et appuyez sur **Play Store**.
- 2 Appuyez sur .
- 3 Sélectionnez l'élément à supprimer.
- 4 Appuyez sur **Désinstaller** → **OK**.

YouTube

Découvrez comment visionner et partager des vidéos via YouTube.





La disponibilité de cette fonction dépend de votre zone géographique ou de votre opérateur.

› Visionner des vidéos

- 1 Ouvrez la liste des applications et appuyez sur **YouTube**.
- 2 Sélectionnez une vidéo.
- 3 Appuyez sur la vidéo, puis sur  pour afficher la vidéo en plein écran.
- 4 Pour contrôler la lecture, servez-vous des touches virtuelles.

› Mettre des vidéos en ligne

- 1 Ouvrez la liste des applications et appuyez sur **YouTube**.
- 2 Appuyez sur  → **Connexion**, puis sélectionnez votre compte Google s'il est lié à YouTube. Vous pouvez également appuyer sur **Ajouter compte** et configurer un compte pour vous connecter à YouTube.
- 3 Appuyez sur , puis sélectionnez une vidéo.
- 4 Saisissez les détails du chargement et appuyez sur **Envoyer**.

Video Hub

Découvrez comment accéder à des vidéos.



La disponibilité de cette fonction dépend de votre zone géographique ou de votre opérateur.

- 1 Ouvrez la liste des applications et appuyez sur **Video Hub**.
- 2 Choisissez une catégorie.
- 3 Recherchez les vidéos de votre choix afin d'y accéder.









Maps

Découvrez comment utiliser Google Maps™ pour localiser votre position géographique, parcourir la carte en ligne pour afficher une rue, une ville ou un pays et calculer un itinéraire.





- La disponibilité de cette fonction dépend de votre zone géographique ou de votre opérateur.
- Pour trouver votre position et effectuer une recherche sur la carte, vous devez activer les services de localisation.
▶ p. 144

► Rechercher un lieu spécifique

- 1 Ouvrez la liste des applications et appuyez sur **Maps**.
La carte affiche votre position actuelle.
- 2 Appuyez sur .
- 3 Saisissez le mot-clé de l'emplacement.
Pour effectuer une recherche oralement, appuyez sur .
- 4 Sélectionnez la position dont vous souhaitez afficher des détails.
 - Pour afficher tous les résultats de recherche, appuyez sur **Résultats de recherche**.
 - Pour afficher votre position actuelle, appuyez sur . Pour passer en vue boussole et modifier l'orientation lorsque vous déplacez l'appareil, appuyez sur .
 - Pour rechercher un lieu à proximité, appuyez sur .
 - Pour obtenir un itinéraire vers une destination spécifique, appuyez sur .
 - Pour ajouter des données géographiques à la carte, appuyez sur .
 - Pour accéder à une liste d'options supplémentaires, appuyez sur .
 - Pour effectuer un zoom avant, posez vos deux doigts joints sur l'écran et écartez-les lentement, puis rapprochez-les. Vous pouvez également appuyer deux fois sur l'écran.
 - Pour ajouter une étoile de favori au lieu, appuyez sur le nom du lieu → .



› Calculer un itinéraire vers une destination spécifique

- 1 Ouvrez la liste des applications et appuyez sur **Maps**.
- 2 Appuyez sur .
- 3 Saisissez les adresses du lieu de départ et du lieu d'arrivée.
Pour saisir une adresse à partir de votre liste de contacts ou de vos lieux favoris, ou pour indiquer l'emplacement sur la carte, appuyez sur  → une option.
- 4 Sélectionnez un mode de déplacement (voiture, bus ou à pied) et appuyez sur **OK**.
L'itinéraire est indiqué sur la carte. En fonction du mode de déplacement sélectionné, plusieurs itinéraires peuvent s'afficher.
- 5 Lorsque vous avez terminé, appuyez sur  → **Effacer résultats**.

Local

Découvrez comment rechercher un endroit à proximité de l'endroit où vous vous trouvez.

 La disponibilité de cette fonction dépend de votre zone géographique ou de votre opérateur.

- 1 Ouvrez la liste des applications et appuyez sur **Local**.
- 2 Choisissez une catégorie.
Votre appareil recherche des lieux à proximité de votre position actuelle en fonction de la catégorie choisie.
- 3 Sélectionnez le nom d'un lieu pour en afficher les détails.
- 4 En mode affichage des informations, utilisez les options suivantes :
 - Pour afficher le lieu sur une carte, appuyez sur .
 - Pour afficher l'itinéraire jusqu'à la destination, appuyez sur .
 - Pour afficher le numéro de téléphone du lieu, appuyez sur .

Navigation

Découvrez comment utiliser le système de navigation GPS pour rechercher et afficher votre itinéraire à l'aide de commandes vocales.



- Les cartes, votre position actuelle et autres données de navigation peuvent différer des informations de localisation réelles. Soyez attentif aux conditions de trafic, à l'état de la route et à tous les autres facteurs qui pourraient affecter votre conduite, et respectez le code de la route et les consignes de sécurité en vigueur.
- La disponibilité de cette fonction dépend de votre zone géographique ou de votre opérateur.

- 1 Ouvrez la liste des applications et appuyez sur **Navigation**.
- 2 Si vous lancez cette application pour la première fois, appuyez sur **Accepter**.
- 3 Saisissez votre destination en utilisant l'une des méthodes suivantes :
 - Énoncez le nom de la destination en disant par exemple « 3 rue Molière, Paris ».
 - Saisissez votre destination à l'aide du clavier virtuel.
 - Sélectionnez votre destination à partir des adresses de vos contacts.
 - Sélectionnez votre destination à partir de la liste de vos lieux favoris.
- 4 Suivez les instructions qui s'affichent à l'écran pour utiliser le service de navigation.

Samsung Apps

Samsung Apps vous permet de télécharger en toute simplicité une quantité incroyable d'applications directement sur votre appareil. Avec un nombre considérable de jeux et d'innombrables applications diverses et variées (actualités, références, réseaux sociaux, navigation, santé, etc.), Samsung Apps vous offre un accès instantané à un choix pléthorique d'applications.

Grâce aux applications parfaitement optimisées de Samsung Apps, votre appareil devient plus intelligent. Découvrez des applications époustouflantes et profitez pleinement de la vie avec un mobile.



- La disponibilité de cette fonction dépend de votre zone géographique ou de votre opérateur.
- Pour plus d'informations, visitez le site www.samsungapps.com.

- 1 Ouvrez la liste des applications et appuyez sur **Samsung Apps**.
- 2 Si vous lancez cette application pour la première fois, prenez connaissance des conditions générales, puis appuyez sur **Accepter**.
- 3 Recherchez et téléchargez des applications en fonction de vos besoins.



S Suggest

Recherchez et téléchargez les dernières applications suggérées par Samsung. Ouvrez la liste des applications et appuyez sur **S Suggest**.

Recherche Google

Découvrez comment rechercher des données enregistrées sur votre appareil ou sur Internet.

› Rechercher un mot-clé

- 1 Ouvrez la liste des applications et appuyez sur **Google**.
- 2 Saisissez un mot-clé et appuyez sur la touche  du clavier. Pour rechercher des données oralement, appuyez sur  et prononcez un mot-clé dans le microphone de votre appareil.
- 3 Sélectionnez un résultat de recherche. Pour limiter le champ de recherche, appuyez sur  → **Paramètres** → **Recherche sur la tablette**, puis cochez la case des applications dans lesquelles effectuer une recherche.

› Google Now

Utilisez la recherche Google Now pour afficher des cartes, la météo du jour, les infos trafic en temps réel, vos prochains rendez-vous, et bien plus encore.

Ouvrez la liste des applications et appuyez sur **Google**.



- La disponibilité de cette fonction dépend de votre zone géographique ou de votre opérateur.
- Vous devez activer les services de localisation pour trouver votre position.
- Pour utiliser cette fonction, vous devez vous connecter à votre compte Google.

Learning Hub

Découvrez comment accéder à des supports de formation.



La disponibilité de cette fonction dépend de votre zone géographique ou de votre opérateur.

- 1 Ouvrez la liste des applications et appuyez sur **Learning Hub**.
- 2 Choisissez une catégorie.
- 3 Recherchez les conférences vidéo ou les livres de votre choix afin d'y accéder.

Communication



Appels

Découvrez comment utiliser les fonctions d'appel de votre téléphone : passer un appel, répondre à un appel, utiliser les options disponibles en cours d'appel ou personnaliser les autres fonctions.

➤ Appeler un correspondant ou répondre à un appel

Utilisez les touches de l'écran tactile pour passer, accepter, refuser ou terminer un appel.

Passer un appel

- 1 Ouvrez la liste des applications et appuyez sur **Téléphone** → **Clavier**, puis saisissez le numéro de téléphone à appeler précédé de son indicatif régional.
 - 2 Pour passer un appel vocal, appuyez sur .
Pour un appel visio, appuyez sur **Appel visio**.
 - 3 Pour raccrocher, appuyez sur **Fin**.
-  • Utilisez le répertoire pour enregistrer les numéros que vous composez fréquemment. ► p. 125
 - Pour accéder rapidement au journal d'appels et composer les numéros récemment utilisés, appuyez sur **Téléphone** → **Journal**.

Répondre à un appel

1 Lorsque vous recevez un appel, faites glisser votre doigt sur l'icône .

 Pour désactiver la sonnerie lorsque le téléphone sonne, appuyez sur la touche de volume.

2 Pour raccrocher, appuyez sur **Fin**.

Rejeter un appel

Lorsque vous recevez un appel, faites glisser votre doigt sur l'icône .



Pour envoyer un message au correspondant dont vous rejetez l'appel entrant, faites glisser le volet **Rejeter l'appel avec message** vers le haut.

 Rédigez d'abord le message à envoyer aux correspondants dont vous rejetez l'appel. Ouvrez la liste des applications, puis appuyez sur **Téléphone** → **Clavier** →  → **Paramètres d'appel** → **Paramètres d'appel** → **Définir messages de rejet**.

Passer un appel Internet (appel IP)



1 Ouvrez la liste des applications et appuyez sur **Téléphone** → **Clavier**, puis saisissez le numéro de téléphone à appeler précédé de son indicatif régional.

2 Appuyez sur .

-  • Vous pouvez configurer des comptes pour vos appels IP. Ouvrez la liste des applications, puis appuyez sur **Téléphone** → **Clavier** →  → **Paramètres d'appel** → **Paramètres d'appel Internet** → **Comptes**.
- Vous pouvez configurer un compte en tant que compte d'appel IP par défaut. Ouvrez la liste des applications, puis appuyez sur **Téléphone** → **Clavier** →  → **Paramètres d'appel** → **Paramètres d'appel Internet** → **Comptes** → un compte → **Déf. comme cpte principal**.

Insérer une pause

Découvrez comment insérer une pause entre deux chiffres lors de la saisie d'un code PIN ou d'un numéro de compte sur un système de réponse automatique.

- 1 Ouvrez la liste des applications, appuyez sur **Téléphone** → **Clavier**, puis saisissez le numéro de téléphone à appeler précédé de son indicatif régional.
- 2 Appuyez sur  → **Ajouter une pause de 2 secondes** ou **En attente d'ajout**.
- 3 Saisissez les chiffres supplémentaires.
- 4 Appuyez sur  pour composer le numéro.
 - Pour une pause de deux secondes, les chiffres supplémentaires seront envoyés automatiquement au système au bout de deux secondes.
 - Pour un délai d'attente, appuyez sur **Oui** lorsque la fenêtre instantanée apparaît.

Appeler un numéro à l'étranger

- 1 Ouvrez la liste des applications et appuyez sur **Téléphone** → **Clavier**, puis maintenez votre doigt appuyé sur la touche **0** pour insérer le caractère +.
- 2 Saisissez le numéro de téléphone que vous souhaitez composer en entier (indicatif du pays, indicatif régional et numéro de téléphone), puis appuyez sur  pour appeler ce numéro.

► Utiliser un casque ou un kit piéton

En branchant un kit piéton sur le téléphone, vous pouvez répondre aux appels et les contrôler en gardant les mains libres :

- Appuyez sur la touche du kit piéton pour répondre à un appel.
- Pour rejeter un appel, maintenez la touche du kit piéton enfoncée.
- Pour placer un appel en attente ou récupérer un appel mis en attente, maintenez la touche du kit piéton enfoncée.
- Pour raccrocher, appuyez sur la touche du kit piéton.





› Utiliser des options au cours d'un appel vocal

En cours d'appel, vous pouvez utiliser les options suivantes :

- Pour régler le niveau sonore de l'appel, appuyez sur la touche de volume Haut ou Bas.
- Pour mettre un appel en attente, appuyez sur **Attente** Pour récupérer un appel mis en attente, appuyez sur **Récup.**
- Pour passer un second appel, appuyez sur **Ajouter un correspondant** et composez le nouveau numéro.
- Pour répondre à un second appel lorsqu'un signal d'appel retentit, faites glisser votre doigt sur l'icône . L'appareil vous demande si vous souhaitez mettre fin au premier appel ou le mettre en attente. Pour utiliser cette fonction, vous devez d'abord souscrire au service de signal d'appel.
- Pour ouvrir l'écran de numérotation, appuyez sur **Clavier**.
- Pour désactiver le microphone afin que votre correspondant ne vous entende pas, appuyez sur **Muet**.
- Pour discuter avec l'autre correspondant via un casque ou un kit piéton Bluetooth, appuyez sur **Casque**.
- Pour ouvrir le répertoire, appuyez sur **Contacts**.
- Pour passer d'un appel à l'autre, appuyez sur **Permuter**.
- Pour lancer une conférence téléphonique, composez un second numéro ou répondez à un autre appel, puis appuyez sur **Fusionner** lorsque vous êtes en liaison avec le deuxième correspondant. Répétez cette même procédure pour ajouter d'autres correspondants. Pour utiliser cette fonction, vous devez d'abord souscrire au service de conférence téléphonique.

► Utiliser des options au cours d'un appel visio

Au cours d'un appel visio, vous pouvez utiliser les options suivantes :

- Pour passer de l'objectif avant à l'objectif arrière, et inversement, appuyez sur **Objectif**.
- Pour ouvrir l'écran de numérotation, appuyez sur **Clavier**.
- Pour désactiver le microphone afin que votre correspondant ne vous entende pas, appuyez sur **Muet**.
- Pour discuter avec l'autre correspondant via un casque ou un kit piéton Bluetooth, appuyez sur **Casque**.
- Pour que votre correspondant ne puisse pas voir votre image, appuyez sur **Masquer mon image**.
- Pour changer l'image ou la vidéo à afficher à votre correspondant, appuyez sur  → **Image sortante**.
- Pour utiliser l'image de votre correspondant, maintenez le doigt appuyé sur son image. Vous pouvez capturer l'image à l'écran ou enregistrer une vidéo de l'appel visio en appuyant sur **Capter** ou **Enregistrer**.
- Pour appliquer des émoticônes à votre image, appuyez sur  → **Émotions animées**.
- Pour modifier le mode d'affichage, appuyez sur  → **Vue thème**.
- Pour donner un aspect de dessin animé à votre image, appuyez sur  → **Vue dessin animé**.





Dans de nombreuses zones géographiques, il est illégal d'enregistrer un appel sans l'accord préalable du correspondant. Demandez toujours à votre correspondant l'autorisation pour enregistrer un appel.

› Afficher les appels manqués et rappeler les numéros correspondants

Votre appareil affiche les appels manqués à l'écran. Pour composer le numéro d'un appel manqué, ouvrez le volet des raccourcis et sélectionnez l'appel manqué.

› Définir le rejet automatique

Pour rejeter automatiquement certains appels, utilisez l'option de rejet automatique. Pour activer le rejet automatique et créer des listes de rejet automatique :

- 1 Ouvrez la liste des applications, puis appuyez sur **Téléphone** → **Clavier** →  → **Paramètres d'appel** → **Paramètres d'appel** → **Rejet de l'appel**.
- 2 Appuyez sur **Mode de rejet automatique**, puis sélectionnez une option.
 - **Tous les numéros** : rejeter tous les appels.
 - **Numéros rejetés auto** : rejeter les appels provenant de certains numéros uniquement.
- 3 Activez le mode de rejet automatique en faisant glisser le curseur vers la droite près de l'option **Mode de rejet automatique**.
- 4 Appuyez sur **Liste de rejet auto**.
- 5 Appuyez sur .
- 6 Saisissez un numéro à rejeter et appuyez sur **Enreg.**
Vous pouvez définir les critères associés à ce numéro.
- 7 Pour ajouter d'autres numéros, répétez les étapes 4 à 6.

› Configurer le transfert d'appel

Le transfert d'appel est une fonction réseau qui permet de rediriger vos appels vers un numéro de votre choix. Vous pouvez définir le transfert d'appel en fonction de différentes situations, par exemple lorsque vous ne pouvez pas répondre aux appels, lorsque vous êtes déjà en ligne ou lorsque vous n'êtes pas dans une zone couverte par le réseau.

- 1 Ouvrez la liste des applications, puis appuyez sur **Téléphone** → **Clavier** →  → **Paramètres d'appel** → **Paramètres d'appel** → **Transfert d'appel** → un type d'appel.
- 2 Sélectionnez une condition.
- 3 Saisissez le numéro de téléphone vers lequel vos appels doivent être transférés et appuyez sur **Activer**.
 Vos paramètres sont envoyés au réseau.

› Utiliser le mode de numérotation fixe (FDN)

En mode FDN, votre appareil restreint l'émission d'appels qui n'est alors possible que pour les numéros enregistrés dans la liste FDN. Pour activer le mode FDN :

- 1 Dans la liste des applications, appuyez sur **Téléphone** → **Clavier** →  → **Paramètres d'appel** → **Paramètres d'appel** → **Paramètres supplémentaires** → **Numérotation fixe** → **Activer FDN**.
- 2 Saisissez le code PIN2 fourni avec votre carte SIM ou USIM et appuyez sur **OK**.
- 3 Appuyez sur **Liste FDN** et ajoutez les contacts à utiliser en mode FDN.

› Configurer la restriction d'appel

La restriction d'appel est une fonction réseau qui interdit certains types d'appel ou qui empêche d'autres personnes de passer des appels avec votre appareil.

- 1 Ouvrez la liste des applications, puis appuyez sur **Téléphone** → **Clavier** →  → **Paramètres d'appel** → **Paramètres d'appel** → **Paramètres supplémentaires** → **Restriction d'appel** → un type d'appel.
- 2 Sélectionnez une condition.
- 3 Saisissez votre mot de passe de restriction d'appel, puis appuyez sur **OK**.
Vos paramètres sont envoyés au réseau.

› Configurer le signal d'appel

Le signal d'appel est une fonction réseau qui vous permet d'être averti de l'arrivée d'un second appel lorsque vous êtes déjà en ligne. Cette fonction n'est disponible que pour les appels vocaux.

Ouvrez la liste des applications, puis appuyez sur **Téléphone** → **Clavier** →  → **Paramètres d'appel** → **Paramètres d'appel** → **Paramètres supplémentaires** → **Signal d'appel**. Vos paramètres sont envoyés au réseau.

› Afficher les journaux d'appels

Vous pouvez afficher le journal de vos appels et de vos messages en fonction de leur catégorie.

- 1 Ouvrez la liste des applications et appuyez sur **Téléphone** → **Journal**.
- 2 Appuyez sur  → **Afficher par** → une option.
- 3 Sélectionnez l'un des journaux pour en afficher les détails.



Dans la fenêtre détaillée d'un appel, vous pouvez envoyer un message directement à votre correspondant. Vous pouvez également utiliser des fonctions utiles en maintenant le doigt appuyé sur une entrée du journal.

► Personnaliser les paramètres des appels

1 Ouvrez la liste des applications, puis appuyez sur **Téléphone**
→ **Clavier** →  → **Paramètres d'appel** → une option.

2 Modifiez les paramètres suivants :

Paramètre	Fonction
Rejet de l'appel	Rejeter automatiquement tous les appels en provenance des numéros de téléphone spécifiés. Vous pouvez ajouter des numéros de téléphone à la liste de rejet automatique.
Définir messages de rejet	Ajouter ou modifier le message qui sera envoyé au correspondant dont vous rejetez l'appel.
Sonneries et son clavier	<ul style="list-style-type: none">• Sonnerie de l'appareil : sélectionner une sonnerie d'appel.• Vibration de l'appareil : ajouter ou sélectionner un type de vibreur.• Vibreur et sonnerie : réglez l'appareil pour qu'il vibre et qu'une sonnerie retentisse pour vous signaler les appels entrants.• Sons : configurez l'appareil pour qu'il émette un son lorsque vous appuyez sur les chiffres de l'écran de numérotation.
Sonnerie d'appel	<ul style="list-style-type: none">• Vibreur en cas d'appel : configurer l'appareil pour qu'il vibre lorsque le correspondant répond ou met fin à un appel.• Tonalités état d'appel : configurer l'appareil pour qu'il indique l'état d'un appel entrant.• Signal d'appel : configurer l'appareil pour qu'il vous prévienne en cas de survenue d'événements lors d'un appel.

Paramètre	Fonction
Début/Fin d'appel	<ul style="list-style-type: none"> • Répondre aux appels via la commande vocale : configurer l'appareil pour répondre à un appel entrant ou le rejeter en utilisant la fonction de reconnaissance vocale. • La touche Marche met fin aux appels : configurer l'appareil pour pouvoir mettre fin à un appel en appuyant sur la touche Marche/Arrêt.
Accessoires d'appel	<ul style="list-style-type: none"> • Réponse automatique : configurer l'appareil pour qu'il réponde automatiquement après une période spécifiée (disponible uniquement lorsque le casque est branché). • Temps de réponse auto : définir le délai à l'issue duquel l'appareil doit répondre aux appels. • Conditions appel sortant : configurer l'appareil pour autoriser les appels sortants avec un casque Bluetooth, même lorsque l'appareil est verrouillé. • Type d'appel sortant : sélectionner le type d'appels sortants autorisé lorsque vous utilisez un casque Bluetooth.
Volume plus important pour les appels	Configurer l'appareil pour qu'il affiche la touche de volume pendant un appel.
Augment. volume poche	Configurer l'appareil pour qu'il augmente le volume de la sonnerie lorsque l'appareil se trouve dans un espace confiné, comme un sac ou une poche.
Transfert d'appel	Transférer les appels entrants vers un numéro de téléphone spécifié.

Paramètre	Fonction
Paramètres supplémentaires	<ul style="list-style-type: none"> • Identité de l'appelant : présenter votre numéro à vos destinataires lorsque vous passez un appel. • Restriction d'appel : restreindre les appels selon leur type. • Signal d'appel : configurer l'appareil pour qu'il vous prévienne en cas d'appels entrants lors d'un appel. • Rappel auto. : recomposer automatiquement un appel qui n'a pas abouti ou qui a été interrompu. • Numérotation fixe : activer le mode FDN pour empêcher des appels vers des numéros de téléphone qui ne se trouvent pas dans la liste FDN enregistrée sur la carte SIM ou USIM. • Code région auto : configurer l'appareil pour insérer automatiquement un préfixe (code de pays ou régional) avant un numéro de téléphone.
Image appel visio	Sélectionner une image à présenter à votre correspondant.
Vidéo lors d'un appel reçu	Afficher la vidéo à présenter à votre correspondant.
Options d'échec d'appel	Configurer l'appareil pour qu'il tente de passer un appel vocal lorsqu'un appel visio échoue.
Service de messagerie vocale	Sélectionner un opérateur de messagerie vocale.

Paramètre	Fonction
Param. messagerie vocale	Saisir un numéro de serveur de messagerie vocale. Contactez votre opérateur pour obtenir ce numéro.
Sonnerie	réglér l'appareil pour vous avertir de la réception d'un message vocal.
Vibreur	Configurez l'appareil pour qu'il vibre à la réception de messages vocaux.
Comptes	Configurer l'appareil pour qu'il accepte les appels IP et configurer vos comptes.
Utiliser appel Internet	Configurer l'appareil pour utiliser les services d'appel IP. Les services d'appel IP sont disponibles uniquement via une connexion Wi-Fi.



Messages



Découvrez comment créer et envoyer des messages texte (SMS) ou multimédia (MMS) et afficher ou gérer les messages envoyés ou reçus.



L'envoi ou la réception de messages dans des zones non couvertes par votre opérateur peut occasionner des frais supplémentaires, en fonction de l'offre à laquelle vous avez souscrite. Pour plus de détails, veuillez contacter votre opérateur.

› Envoyer un SMS

- 1 Ouvrez la liste des applications et appuyez sur **Messages** → .
- 2 Ajoutez les destinataires de votre message.
 - Entrez manuellement les numéros de téléphone, en les séparant par deux-points ou une virgule.
 - Sélectionnez les numéros de téléphone dans votre liste de contacts en appuyant sur .



- 3 Appuyez sur **Entrer un message** et saisissez le texte de votre message.
Pour insérer des émoticônes, appuyez sur  → **Insérer smiley**.
- 4 Appuyez sur  pour envoyer le message.

› Envoyer un MMS

- 1 Ouvrez la liste des applications et appuyez sur **Messages** → .
- 2 Ajoutez les destinataires de votre message.
 - Entrez manuellement les numéros de téléphone ou les adresses e-mail, en les séparant par deux-points ou une virgule.
 - Sélectionnez les numéros de téléphone ou les adresses e-mail dans la liste de vos contacts en appuyant sur .



Lorsque vous saisissez une adresse e-mail, l'appareil convertit automatiquement le message en MMS.

- 3 Appuyez sur **Entrer un message** et saisissez le texte de votre message.
Pour insérer des émoticônes, appuyez sur  → **Insérer smiley**.
- 4 Appuyez sur  et ajoutez un élément.
Vous pouvez sélectionner un fichier à partir de la liste des fichiers ou capturer une photo ou une vidéo.
- 5 Appuyez sur  pour envoyer le message.

› Afficher un SMS ou un MMS

- 1 Ouvrez la liste des applications et appuyez sur **Messages**.
Vos messages sont regroupés sous forme de fils de discussion organisés par contact, comme pour une messagerie instantanée.
- 2 Sélectionnez un fil de discussion.
- 3 Pour un MMS, sélectionnez le message pour en afficher les détails.

› Écouter la messagerie vocale

Si vous avez configuré l'appareil pour que les appels manqués soient redirigés vers votre boîte vocale, vos correspondants peuvent laisser des messages vocaux lorsque vous ne décrochez pas. Pour accéder à votre messagerie vocale et écouter vos messages :

1 Ouvrez la liste des applications, appuyez sur **Téléphone** → **Clavier**, puis maintenez le doigt appuyé sur la touche **1** .

2 Suivez les instructions du serveur de messagerie vocale.



 Pour pouvoir accéder au serveur de messagerie vocale, vous devez d'abord enregistrer son numéro. Contactez votre opérateur pour connaître ce numéro.

Google Mail

Vous pouvez récupérer les nouveaux e-mails directement dans votre boîte de réception à partir de Google Mail™. Lorsque vous accédez à cette application, l'écran Boîte de réception s'affiche. Le nombre total de messages non lus s'affiche dans la barre de titre et les messages non lus apparaissent en gras.

- 
- La disponibilité de cette fonction dépend de votre zone géographique ou de votre opérateur.
 - Le menu Google Mail peut s'intituler différemment en fonction de votre zone géographique ou de votre opérateur.

› Envoyer un e-mail





- 1 Ouvrez la liste des applications et appuyez sur **Google Mail** → .
- 2 Appuyez sur le champ de saisie du destinataire et saisissez une adresse e-mail.
- 3 Appuyez sur le champ de saisie de l'objet et indiquez un objet.
- 4 Appuyez sur le champ de saisie du texte et rédigez votre message.
 - Pour ajouter une pièce jointe, appuyez sur .
 - Pour supprimer une pièce jointe, appuyez sur  à droite du nom de la pièce jointe.
- 5 Appuyez sur **ENVOYER** pour envoyer le message.













 Si vous êtes hors connexion ou en dehors de votre zone de couverture, le message est conservé dans le fil de discussion jusqu'à votre prochaine connexion ou jusqu'à ce que vous vous trouviez de nouveau dans une zone couverte par votre opérateur.

› Afficher un e-mail

- 1 Ouvrez la liste des applications et appuyez sur **Google Mail**.
- 2 Appuyez sur  pour mettre à jour la liste des messages.
- 3 Sélectionnez un e-mail.

Dans la boîte de réception ou dans la fenêtre d'un e-mail, utilisez les options suivantes :

- Pour rédiger un nouveau message, appuyez sur .
- Pour rechercher un e-mail, appuyez sur .
- Pour archiver le message, appuyez sur .
- Pour supprimer le message, appuyez sur .
- Pour passer au message suivant ou revenir au message précédent, faites défiler l'écran vers la droite ou la gauche.

- Pour répondre au message, appuyez sur .
- Pour répondre au message en incluant tous les destinataires, appuyez sur .
- Pour transférer le message à d'autres personnes, appuyez sur .
- Pour ajouter une étoile de suivi au message, appuyez sur .
- Pour afficher une pièce jointe, appuyez sur **AFFICHER**. Pour l'enregistrer sur votre appareil, appuyez sur **ENREGISTRER**.
- Pour ajouter un libellé au message, appuyez sur  → **Changer de libellés**.
- Pour appliquer le statut Non lu au message, appuyez sur  → **Marquer comme non lu**.
- Pour appliquer le statut Important au message, appuyez sur  → **Marquer comme important**.
- Pour masquer le message, appuyez sur  → **Ignorer**. Pour déplacer le message dans le dossier de réception, revenez à l'écran précédent et appuyez **Tous les messages**, puis faites glisser le message dans **Boîte de réception**.
- Pour enregistrer le message dans la liste du courrier indésirable, appuyez sur  → **Signaler comme spam**.
- Pour actualiser les messages, appuyez sur  → **Actualiser**.
- Pour personnaliser les paramètres de chaque libellé, appuyez sur  → **Gérer les libellés**.
- Pour personnaliser les paramètres des e-mails, appuyez sur  → **Paramètres**.



Les options disponibles peuvent varier en fonction du compte.

E-mail



Découvrez comment envoyer ou consulter des e-mails via votre compte de messagerie électronique personnel ou professionnel.



› Créer un compte e-mail

- 1 Ouvrez la liste des applications et appuyez sur **E-mail**.
- 2 Saisissez votre adresse e-mail et votre mot de passe.
- 3 Appuyez sur **Suivant** (pour des comptes e-mail classiques) ou sur **Config. manuelle** (pour vos comptes e-mail professionnels).
- 4 Suivez les instructions qui s'affichent à l'écran.
- 5 Pour ajouter d'autres comptes e-mail, appuyez sur  → **Paramètres** → **Ajouter compte** et répétez les étapes 2 à 4.

Une fois que vous avez créé le compte de messagerie, les e-mails sont téléchargés sur votre appareil. Si vous avez créé plus de deux comptes, vous pouvez passer d'un compte e-mail à l'autre aisément. Pour ce faire, appuyez sur un nom de compte en haut à gauche de l'écran et sélectionnez celui à partir duquel vous voulez récupérer les messages.

› Envoyer un e-mail

- 1 Ouvrez la liste des applications et appuyez sur **E-mail** → .
- 2 Ajoutez les destinataires de votre message.
 - Entrez manuellement les adresses e-mail, en les séparant par deux-points ou une virgule.
 - Sélectionnez les adresses e-mail dans votre liste de contacts en appuyant sur .
- 3 Appuyez sur le champ de saisie de l'objet et indiquez un objet.
- 4 Appuyez sur le champ de saisie du texte et saisissez votre message. Vous pouvez entrer un dessin ou un croquis en appuyant sur .

- 5 Appuyez sur  → les fichiers à joindre.
- 6 Appuyez sur  pour envoyer le message.
Pour envoyer le message à une date et une heure spécifiées, appuyez sur .















Si vous êtes hors connexion ou en dehors d'une zone Wi-Fi, le message est conservé dans la boîte d'envoi jusqu'à votre prochaine connexion ou jusqu'à ce que vous trouviez dans une zone Wi-Fi.

› Afficher un e-mail

Lorsque vous ouvrez un compte e-mail, vous pouvez vous connecter au serveur de messagerie pour récupérer les nouveaux messages ou afficher hors connexion les e-mails précédemment récupérés. Une fois les e-mails récupérés, vous pouvez les lire hors connexion.

- 1 Ouvrez la liste des applications et appuyez sur **E-mail**.
- 2 Appuyez sur  pour mettre à jour la liste des messages.
- 3 Sélectionnez un e-mail.

Dans la boîte de réception ou dans la fenêtre d'un e-mail, utilisez les options suivantes :

- Pour rechercher un e-mail, appuyez sur .
- Pour rédiger un nouveau message, appuyez sur .
- Pour répondre au message, appuyez sur .
- Pour répondre au message en incluant tous les destinataires, appuyez sur .
- Pour transférer le message à d'autres personnes, appuyez sur .
- Pour supprimer le message, appuyez sur .
- Pour passer en mode Multi-fenêtres, appuyez sur .
- Pour ajouter une étoile de suivi au message, appuyez sur .
- Pour enregistrer l'adresse e-mail des destinataires dans votre répertoire sous forme de groupe de contacts, appuyez sur  →  → **OK**.
- Pour appliquer le statut Non lu au message, appuyez sur  → **Marquer comme Non lu**.
- Pour déplacer le message vers un autre dossier, appuyez sur  → **Déplacer**.

- Pour enregistrer le message, appuyez sur  → **Enregistrer e-mail**. Le message est enregistré dans **Mes fichiers** → **sdcard0** → **Saved Email**.
- Pour afficher les messages par catégorie, appuyez sur  → **Trier par**.
- Pour changer le mode d'affichage, appuyez sur  → **Mode d'affichage**.
- Pour imprimer le message à l'aide d'une connexion Wi-Fi ou USB, appuyez sur  → **Imprimer**. Votre appareil est compatible uniquement avec certaines imprimantes Samsung.
- Pour filtrer les messages en provenance de l'expéditeur, appuyez sur  → **Définir expéd. prioritaire**. Vous pouvez lire les messages de l'expéditeur dans la boîte de réception indiquée.
- Pour supprimer tous les messages, appuyez sur  → **Supprimer tout**.
- Pour changer de taille de police, appuyez sur  → **Taille de la police**.
- Pour personnaliser les paramètres des e-mails, appuyez sur  → **Paramètres**.
- Pour enregistrer une pièce jointe sur votre appareil, appuyez sur l'onglet des pièces jointes → .



La disponibilité des options dépend du compte de messagerie électronique ou de l'orientation de l'appareil.

Talk

Découvrez comment discuter avec votre famille ou vos amis par l'intermédiaire de Google Talk™.



La disponibilité de cette fonction dépend de votre zone géographique ou de votre opérateur.

› Définir votre statut

- 1 Ouvrez la liste des applications et appuyez sur **Talk**.
- 2 Ajoutez votre compte Google (si nécessaire).
- 3 Personnalisez votre statut, ainsi que l'image et le message à afficher.

› Ajouter des amis à votre liste d'amis

1 Ouvrez la liste des applications et appuyez sur **Talk** → .

2 Saisissez l'adresse e-mail d'un contact et appuyez sur **TERMINÉ**.



Lorsque votre ami accepte l'invitation, ce dernier est ajouté à votre liste d'amis.

› Démarrer une session de discussion

1 Ouvrez la liste des applications et appuyez sur **Talk**.

2 Sélectionnez un nom dans la liste de vos amis. L'écran de discussion s'ouvre.

3 Saisissez votre message et envoyez-le.

- Pour ajouter des amis à une discussion, appuyez sur  → **Ajouter au chat**.
- Pour passer d'une discussion active à une autre, sélectionnez un nom dans la liste de vos amis.
- Pour clôturer une discussion, appuyez sur  → **Arrêter le chat**.

ChatON

Découvrez comment utiliser ChatON pour envoyer et recevoir des messages instantanés depuis n'importe quel appareil associé à un numéro de téléphone mobile.

1 Ouvrez la liste des applications et appuyez sur **ChatON**.

 Si vous lancez cette application pour la première fois, suivez les instructions affichées à l'écran pour procéder à la configuration du compte.

2 Saisissez votre message et envoyez-le.

Chat +

Découvrez comment envoyer et recevoir des messages instantanés grâce au service de messagerie instantanée de Chat+.

1 Ouvrez la liste des applications et appuyez sur **Chat +**.



Si vous lancez cette application pour la première fois, suivez les instructions affichées à l'écran pour procéder à la configuration du compte.

2 Saisissez votre message et envoyez-le.

Google+

Découvrez comment accéder au service de réseau social de Google. Vous pouvez créer des groupes pour partager des centres d'intérêt et avis ou pour envoyer et recevoir des messages instantanés. Vous pouvez également publier vos photos.

1 Ouvrez la liste des applications et appuyez sur **Google+**.



Si vous lancez cette application pour la première fois, suivez les instructions affichées à l'écran pour procéder à la configuration du compte.

2 Sélectionnez une fonction de réseau social.

Divertissements

Lecteur MP3

Découvrez comment écouter vos morceaux de musique favoris à tout moment grâce au lecteur MP3. Ce lecteur est compatible avec les formats de fichiers suivants : mp3, aac, ogg, wma, flac, m4a.



- Vous pouvez également lire des fichiers audio aux formats suivants si vous les ouvrez depuis Mes fichiers ou depuis le navigateur Web : mid, xmf, rtttl, imy, rtx, ota, amr, wav, mxmf.
- En fonction de la version logicielle de l'appareil, certains formats ne sont pas compatibles.
- Une erreur peut se produire à l'ouverture d'un fichier si la taille de celui-ci dépasse la quantité de mémoire disponible.
- La qualité de lecture peut varier en fonction du type de contenu.
- Certains fichiers peuvent ne pas être lus correctement en fonction de leur encodage.

➤ Ajouter des fichiers audio sur l'appareil

Commencez par transférer des fichiers dans l'appareil ou sur une carte mémoire :

- Téléchargez à partir du Web. ► p. 67
- Téléchargez depuis un PC à l'aide du logiciel Samsung Kies. ► p. 129
- Recevez des fichiers par l'intermédiaire de la fonction Bluetooth. ► p. 142
- Synchronisez avec le lecteur Windows Média 11. ► p. 130
- Copiez des fichiers sur une carte mémoire.

› Écouter de la musique

Après avoir transféré des fichiers audio dans votre appareil ou sur une carte mémoire :

- 1 Ouvrez la liste des applications et appuyez sur **Lecteur MP3**.
- 2 Sélectionnez une catégorie de musique → un fichier audio.
- 3 Appuyez sur le champ du lecteur.
- 4 Pour contrôler la lecture, servez-vous des touches virtuelles.



En cours de lecture, appuyez sur  pour accéder aux options suivantes :

- Pour ajouter des morceaux à une liste de lecture, appuyez sur **Liste de lecture**.
- Pour écouter de la musique via un casque Bluetooth, appuyez sur **Par Bluetooth**. Vous ne pouvez pas utiliser cette option lorsque vous raccordez un casque physiquement à votre appareil.
- Pour envoyer le fichier audio à d'autres personnes ou le partager, appuyez sur **Partager via**.
- Pour définir un fichier audio comme sonnerie, appuyez sur **Définir comme**.
- Pour rechercher des appareils sur lesquels le partage des fichiers multimédia est activé, appuyez sur **Rechercher des périphériques**.
- Pour modifier les paramètres du lecteur MP3, appuyez sur **Paramètres**.



- Vous pouvez contrôler le lecteur MP3 avec un casque/kit piéton. Depuis l'écran d'accueil, maintenez la touche du casque/kit piéton enfoncée pour démarrer le lecteur MP3. Appuyez sur la touche du casque/kit piéton pour lancer ou interrompre la lecture.
- Faites l'expérience du son surround 5,1 virtuel lors de l'écoute de contenu multicanal, tel que des films en DVD.

► Créer une liste de lecture

- 1 Ouvrez la liste des applications et appuyez sur **Lecteur MP3**.
- 2 Appuyez sur  → **Nouvelle liste de lecture**.
- 3 Saisissez le titre de la nouvelle liste de lecture, puis appuyez sur **OK**.
- 4 Pour ajouter des morceaux à la liste de lecture, appuyez sur l'icône  près des morceaux correspondants.
Pour supprimer des morceaux de la liste de lecture, appuyez sur l'icône  près des morceaux correspondants.
- 5 Appuyez sur **OK**.

► Personnaliser les paramètres du lecteur MP3

- 1 Ouvrez la liste des applications et appuyez sur **Lecteur MP3**.
- 2 Appuyez sur  → **Paramètres**.
- 3 Pour personnaliser votre lecteur MP3, définissez les paramètres suivants :

Paramètre	Fonction
SoundAlive	Sélectionner un effet sonore.
Vitesse de lecture	Modifier la vitesse de lecture.
Paroles	Configurer l'appareil pour qu'il affiche les paroles lors de la lecture d'un morceau (si disponibles).
Arrêt auto de la musique	Paramétrer le lecteur MP3 pour qu'il s'éteigne automatiquement après une période de temps donnée.
Menu musique	Sélectionner les catégories de musique à afficher sur l'écran de la bibliothèque.

Music Hub

Vous pouvez accéder au magasin de musique en ligne et télécharger vos morceaux préférés. Vous pouvez également ajouter un morceau à votre liste de souhaits et écouter les morceaux téléchargés.



La disponibilité de cette fonction dépend de votre zone géographique ou de votre opérateur.

- 1 Ouvrez la liste des applications et appuyez sur **Music Hub**.
- 2 Appuyez sur , puis entrez un mot-clé de recherche.
- 3 Sélectionnez un résultat de recherche.
Pour acheter un album, ajoutez-le au panier, puis suivez les instructions à l'écran pour finaliser l'achat.

Appareil photo

Découvrez comment capturer et visionner des photos et des vidéos.



- L'appareil photo s'éteint automatiquement lorsque vous ne l'utilisez pas pendant un certain temps.
- Il est possible que les capacités de la mémoire diffèrent en fonction de la scène photographiée ou des conditions de prise de vue.

› Prendre une photo

- 1 Ouvrez la liste des applications et appuyez sur **Appareil photo**.
- 2 Pointez l'objectif sur le sujet et procédez aux réglages nécessaires.

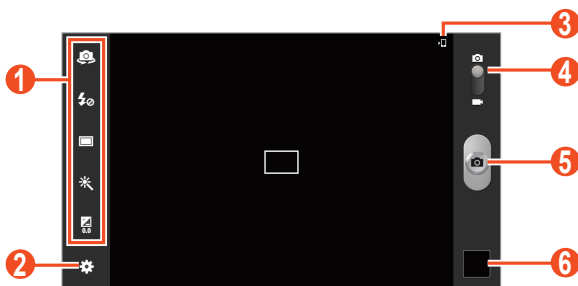

Numéro	Fonction
1	<p>Raccourcis de l'appareil photo :</p> <ul style="list-style-type: none"> • : basculer entre l'objectif avant et arrière de l'appareil photo. • : modifier les paramètres du flash. • : changer le mode de prise de vue. • : appliquer un effet spécial. • : régler la valeur d'exposition. <p>Vous pouvez ajouter ou supprimer des raccourcis vers les options les plus fréquemment utilisées. ► p. 113</p>
2	Modifier les paramètres de l'appareil photo.
3	Emplacement de stockage.
4	Passer en mode Caméscope.
5	Capturer une photo.
6	Afficher les photos que vous avez prises.



Pour effectuer un zoom avant, placez deux doigts sur l'écran et écartez-les lentement. Pour effectuer un zoom arrière, rapprochez-les. Vous pouvez également effectuer un zoom avant ou arrière à l'aide de la touche de volume.

- 3 Appuyez à l'endroit où vous souhaitez faire la mise au point sur l'écran d'aperçu.
Le cadre de l'image se déplace à l'endroit où vous appuyez et devient vert lorsque la mise au point du sujet est terminée.
- 4 Appuyez sur  pour prendre une photo.
La photo est enregistrée automatiquement.

Après avoir pris des photos, appuyez sur l'écran d'aperçu pour les visionner.

- Pour afficher plus de photos, faites défiler l'écran vers la gauche ou la droite. Vous pouvez également appuyer sur l'écran et faire défiler les miniatures en bas de l'écran.
- Pour effectuer un zoom avant, posez vos deux doigts joints sur l'écran et écartez-les lentement, puis rapprochez-les. Pour revenir à la taille d'origine, appuyez deux fois sur l'écran.
- Pour ajouter la photo à la liste des favoris, appuyez sur .
- Pour envoyer la photo à d'autres personnes, appuyez sur  → une option.
- Pour supprimer la photo, appuyez sur  → **OK**.
- Pour démarrer un diaporama, appuyez sur  → **Diaporama** → **Lancer le diaporama**. Pour arrêter le diaporama, appuyez sur l'écran.
- Pour enregistrer les visages apparaissant sur la photo, appuyez sur  → **Libellé de portrait**. ► p. 119
- Pour ajouter une note à l'image, appuyez sur  → **Ajouter une note à la photo**. Appuyez sur  dans l'image pour modifier la note.
- Pour ajouter la photo au presse-papiers, appuyez sur  → **Copier dans le presse-papiers**.

- Pour faire pivoter la photo dans le sens inverse des aiguilles d'une montre, appuyez sur  → **Rotation à gauche.**
- Pour faire pivoter la photo dans le sens des aiguilles d'une montre, appuyez sur  → **Rotation à droite.**
- Pour couper une partie de la photo, appuyez sur  → **Rogner.**
- Pour modifier la photo avec l'éditeur d'images, appuyez sur  → **Modifier.**
- Pour définir la photo en tant que fond d'écran ou l'attribuer à un correspondant, appuyez sur  → **Définir comme.**
- Pour envoyer à quelqu'un une photo sur laquelle son visage est identifié, appuyez sur  → **Partage de photo d'ami.**
- Pour imprimer la photo via une connexion Wi-Fi ou USB, appuyez sur  → **Imprimer.** Votre appareil est compatible uniquement avec certaines imprimantes Samsung.
- Pour changer le nom du fichier, appuyez sur  → **Renommer.**
- Pour rechercher des appareils sur lesquels le partage multimédia est activé, appuyez sur  → **Rechercher des périphériques.**
- Pour afficher les détails de la photo, appuyez sur  → **Détails.**

► Changer le mode de prise de vue

Vous pouvez prendre une photo avec divers effets de prise de vue. Pour changer le mode de prise de vue, appuyez sur  → **Mode de capture** → une option.

Paramètre	Fonction
Panorama	Prendre des photos panoramiques. Ce mode est disponible avec l'objectif arrière uniquement.
Partage	Prendre une photo et l'envoyer à d'autres personnes via la fonction Wi-Fi Direct.
Partage de photo d'ami	Envoyer à quelqu'un une photo sur laquelle son visage est identifié.
Sourire	Régler l'appareil pour qu'il reconnaisse les visages et vous aide à prendre des photos lorsque vos sujets sourient.
Dessin animé	Prendre des photos avec des effets de dessin animé.

➤ Personnaliser les paramètres de l'appareil photo

Avant de prendre une photo, appuyez sur  pour accéder aux paramètres suivants :





Paramètre	Fonction
Modifier les raccourcis	Modifier les raccourcis des options fréquemment utilisées.
Autoportrait	Basculer entre l'objectif avant et arrière du caméscope.
Flash	Modifier les paramètres du flash. Vous pouvez activer ou désactiver manuellement le flash ou paramétrer l'appareil photo pour qu'il utilise le flash si nécessaire.
Mode de capture	Changer le mode de prise de vue.
Effets	Appliquer un effet spécial, comme des tons sépia ou noir et blanc.
Mode scène	Changer le mode scénique.
Valeur d'exposition	Régler la valeur d'exposition pour modifier la luminosité.
Mode focus	Prendre des photos en plan rapproché ou paramétrer l'appareil photo pour effectuer automatiquement la mise au point sur le sujet.
Retardateur	Sélectionner le délai à l'issue duquel l'appareil doit prendre une photo.
Résolution	Modifier l'option de résolution.
Balance des blancs	Régler la gamme de couleurs en fonction des conditions d'éclairage.

Paramètre	Fonction
ISO	Régler la sensibilité du capteur d'images.
Mesure	Sélectionner un type de posemètre.
Visibilité extérieure	Activer ou désactiver la visibilité extérieure pour sélectionner des conditions de luminosité appropriées.
Guide	Afficher les lignes directrices sur l'écran d'aperçu.
Balise GPS	Régler l'appareil pour qu'il ajoute des informations de localisation à vos photos. <ul style="list-style-type: none"> • Pour que les signaux GPS soient meilleurs, évitez de prendre des photos dans des lieux où le signal peut être limité, par exemple entre des bâtiments ou dans des zones de faible altitude, ou encore lorsque les conditions météorologiques sont mauvaises. • Votre localisation peut apparaître sur vos photos lorsque vous les mettez en ligne. Pour éviter cela, désactivez le paramètre Balise GPS.
Retourner l'image	Configurer l'appareil photo pour inverser l'image automatiquement lorsque vous prenez une photo avec l'objectif avant.
Qualité d'image	Sélectionner un niveau de qualité des photos.
Stockage	Sélectionner un emplacement d'enregistrement pour les photos prises.
Réinitialiser	Réinitialiser les paramètres de l'appareil photo.

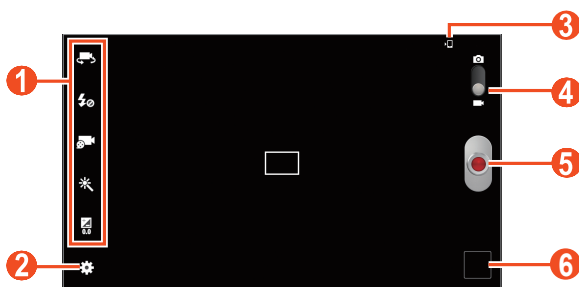
➤ Enregistrer une vidéo

- 1 Ouvrez la liste des applications et appuyez sur **Appareil photo**.
- 2 Faites glisser le curseur vers le caméscope.
- 3 Pointez l'objectif sur le sujet et procédez aux réglages nécessaires.





Numéro	Fonction
1	<p>Raccourcis du caméscope :</p> <ul style="list-style-type: none">•  : activer l'objectif photo avant et enregistrer une vidéo de vous-même.•  : modifier les paramètres du flash.•  : modifier le mode d'enregistrement (pour joindre la vidéo à un MMS ou pour l'enregistrer au format standard).•  : appliquer un effet spécial.•  : régler la valeur d'exposition. <p>Vous pouvez ajouter ou supprimer des raccourcis vers les options les plus fréquemment utilisées. ► p. 113</p>
2	Modifier les paramètres du caméscope.
3	Emplacement de stockage.





Numéro	Fonction
4	Basculer en mode Appareil photo.
5	Enregistrer une vidéo.
6	Afficher les vidéos enregistrées.







Pour effectuer un zoom avant, placez deux doigts sur l'écran et écartez-les lentement. Pour effectuer un zoom arrière, rapprochez-les. Vous pouvez également effectuer un zoom avant ou arrière à l'aide de la touche de volume.

- 4 Appuyez à l'endroit où vous souhaitez faire la mise au point sur l'écran d'aperçu. Le cadre de mise au point se positionne à l'endroit où vous venez d'appuyer et devient vert lorsque le sujet est parfaitement net.
- 5 Appuyez sur  pour commencer à enregistrer.
- 6 Appuyez sur  pour arrêter l'enregistrement. La vidéo est enregistrée automatiquement. Pour arrêter l'enregistrement, appuyez sur .

Après avoir enregistré des vidéos, appuyez sur l'écran d'aperçu pour les visionner.

- Faites défiler l'écran vers la gauche ou la droite pour afficher plus de vidéos. Vous pouvez également appuyer sur l'écran et faire défiler les miniatures en bas de l'écran.
- Pour lire la vidéo, appuyez sur .
- Pour ajouter la vidéo à la liste des favoris, appuyez sur .
- Pour envoyer la vidéo à d'autres personnes, appuyez sur  → une option.
- Pour supprimer la vidéo, appuyez sur  → **OK**.

- Pour démarrer un diaporama, appuyez sur  → **Diaporama** → **Lancer le diaporama**. Pour arrêter le diaporama, appuyez sur l'écran.
- Pour changer le nom du fichier, appuyez sur  → **Renommer**.
- Pour rechercher des appareils sur lesquels le partage multimédia est activé, appuyez sur  → **Rechercher des périphériques**.
- Pour afficher les détails de la vidéo, appuyez sur  → **Détails**.

► Personnaliser les paramètres du caméscope

Avant de commencer à enregistrer une vidéo, appuyez sur  pour accéder aux paramètres suivants :

Paramètre	Fonction
Modifier les raccourcis	Modifier les raccourcis des options fréquemment utilisées.
Autoportrait	Basculer entre l'objectif avant et arrière du caméscope.
Flash	Modifier les paramètres du flash. Vous pouvez éteindre ou allumer le flash manuellement.
Mode d'enregistrement	Modifier le mode d'enregistrement.
Effets	Appliquer un effet spécial, comme des tons sépia ou noir et blanc.
Valeur d'exposition	Régler la valeur d'exposition pour modifier la luminosité.

Paramètre	Fonction
Retardateur	Sélectionner le délai à l'issue duquel l'appareil doit commencer à enregistrer une vidéo.
Résolution	Modifier l'option de résolution.
Balance des blancs	Régler la gamme de couleurs en fonction des conditions d'éclairage.
Visibilité extérieure	Activer ou désactiver la visibilité extérieure pour sélectionner des conditions de luminosité appropriées.
Guide	Afficher les lignes directrices sur l'écran d'aperçu.
Retourner l'image	Configurer le caméscope pour inverser l'image automatiquement lorsque vous enregistrez une vidéo avec l'objectif avant.
Qualité vidéo	Sélectionner un niveau de qualité des vidéos.
Stockage	Sélectionner un emplacement de stockage par défaut où enregistrer les vidéos.
Réinitialiser	Réinitialiser les paramètres du caméscope.

► Modifier les icônes de raccourcis

Vous pouvez ajouter ou supprimer des raccourcis vers les options les plus fréquemment utilisées.

- 1 Depuis l'écran de prévisualisation, appuyez sur  → **Modifier les raccourcis**.
- 2 Maintenez votre doigt appuyé sur une icône de la liste des options, puis faites-la glisser dans la zone des raccourcis.
Pour supprimer des raccourcis, maintenez votre doigt appuyé sur une icône et faites-la glisser dans la liste des options.
- 3 Appuyez sur l'écran pour revenir à l'écran d'aperçu.

Lecteur vidéo

Découvrez comment utiliser le lecteur vidéo.



- Certains formats peuvent ne pas être compatibles en fonction de la version logicielle de l'appareil.
- Une erreur peut se produire à l'ouverture d'un fichier si la taille de celui-ci dépasse la quantité de mémoire disponible.
- La qualité de lecture peut varier en fonction du type de contenu.
- Certains fichiers peuvent ne pas être lus correctement en fonction de leur encodage.

► Lire une vidéo

- 1 Ouvrez la liste des applications et appuyez sur **Lecteur vidéo**.
- 2 Sélectionnez une vidéo.
- 3 Les touches suivantes permettent de contrôler la lecture.

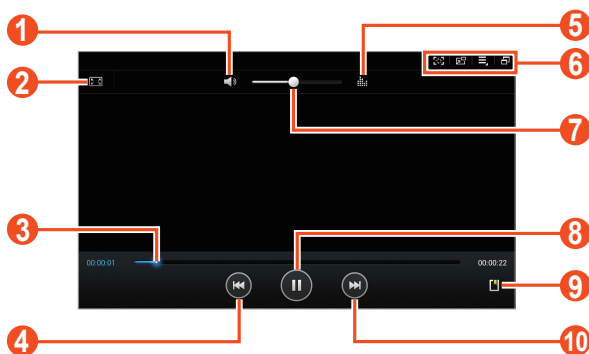





En fonction de votre zone géographique ou de votre opérateur, il est possible que l'écran ci-dessus varie.

Numéro	Fonction
1	Couper le son de la vidéo.
2	Changer le format de l'écran vidéo.

Numéro	Fonction
3	Effectuer une avance ou un retour rapide dans le fichier en faisant glisser ou en appuyant sur la barre.
4	Redémarrer la lecture. Revenir au fichier précédent (appuyer deux fois). Effectuer un retour rapide dans le fichier (maintenir la touche enfoncée).
5	Sélectionner un effet sonore.
6	Passer en mode écran flottant. Réaliser une capture d'écran. Accéder aux options du lecteur vidéo; passer en mode Multi-fenêtres.
7	Régler le volume.
8	Interrompre la lecture. Pour la reprendre, appuyez sur  .
9	Insérer la vidéo dans les favoris.
10	Passer au fichier suivant. Effectuer une avance rapide dans le fichier (maintenir la touche enfoncée).

En mode affichage d'une vidéo, utilisez les options suivantes :

- Pour réaliser une capture de l'écran vidéo, appuyez sur . L'image capturée est enregistrée dans **Galerie** → **Screenshots**.
- Pour activer le mode écran flottant, appuyez sur l'icône . Vous pouvez déplacer l'écran en y maintenant votre doigt appuyé. Pour revenir au mode plein écran, appuyez deux fois sur l'écran.
- Pour envoyer la vidéo à d'autres personnes ou la partager, appuyez sur  → **Partager via**.
- Pour diviser la vidéo en segments, appuyez sur  → **Aperçu du chapitre**. Vous pouvez rechercher un segment et accéder directement à ce point.

- Pour couper un segment de la vidéo, appuyez sur  → **Rogner**.
- Pour écouter la vidéo via un casque Bluetooth, appuyez sur  → **Par Bluetooth**.
- Pour exporter la vidéo actuelle vers l'éditeur de vidéos, appuyez sur  → **Editeur de vidéos**.
- Pour afficher vos favoris, appuyez sur  → **Favoris**. Cette option apparaît uniquement si vous avez créé un favori en cours de lecture en appuyant sur l'icône .
- Pour afficher les détails de la vidéo, appuyez sur  → **Détails**.
- Pour configurer le lecteur vidéo pour qu'il s'éteigne automatiquement au bout d'un certain délai, appuyez sur  → **Vidéo auto désactivée**.
- Pour rechercher des appareils sur lesquels le partage multimédia est activé, appuyez sur  → **Rechercher des périphériques**.
- Pour modifier les paramètres du lecteur vidéo, appuyez sur  → **Paramètres**.

► Personnaliser les paramètres du lecteur vidéo

1 En cours de lecture, appuyez sur  → **Paramètres**.

2 Modifiez les paramètres suivants :

Paramètre	Fonction
Vitesse de lecture	Modifier la vitesse de lecture.
Sous-titres	Personnaliser les paramètres du fichier de sous-titre (si disponible).
Lire automatiquement le fichier suivant	Configurer le lecteur vidéo pour qu'il lise automatiquement le fichier suivant.
Ton. coul.	Sélectionner une tonalité de couleur.
Visibilité extérieure	Régler le contraste de l'écran en fonction de la luminosité.

Galerie

Découvrez comment visionner les photos et les vidéos enregistrées dans la mémoire de votre appareil.



- Évitez de verrouiller l'écran de l'appareil lorsque vous visionnez une vidéo DivX. Chaque fois que vous verrouillez l'écran pendant la lecture d'une vidéo DivX, le nombre de locations disponibles diminue.
- En fonction de la version logicielle de l'appareil, certains formats ne sont pas compatibles.
- Une erreur peut se produire à l'ouverture d'un fichier si la taille de celui-ci dépasse la quantité de mémoire disponible.
- La qualité de lecture peut varier en fonction du type de contenu.
- Certains fichiers peuvent ne pas être lus correctement en fonction de leur encodage.

› Afficher une photo

1 Ouvrez la liste des applications et appuyez sur **Galerie**.



















2 Sélectionnez un dossier → une image.

En mode affichage de photos, utilisez les options suivantes :



- Pour afficher plus de photos, faites défiler l'écran vers la gauche ou la droite.
- Pour effectuer un zoom avant, posez vos deux doigts joints sur l'écran et écartez-les lentement, puis rapprochez-les. Vous pouvez également appuyer deux fois sur l'écran. Pour revenir à la taille d'origine, appuyez deux fois sur l'écran.





Si vous avez activé les mouvements d'inclinaison, vous pouvez effectuer un zoom avant ou arrière en maintenant la pression sur deux points, puis en inclinant l'appareil d'avant en arrière.

- Pour ajouter la photo à la liste des favoris, appuyez sur .
- Pour envoyer la photo à d'autres personnes, appuyez sur  → une option.
- Pour supprimer la photo, appuyez sur  → **OK**.
- Pour démarrer un diaporama, appuyez sur  → **Diaporama** → **Lancer le diaporama**. Pour arrêter le diaporama, appuyez sur l'écran.
- Pour enregistrer les visages apparaissant sur la photo, appuyez sur  → **Libellé de portrait**. ► p. 119
- Pour ajouter une note à l'image, appuyez sur  → **Ajouter une note à la photo**. Appuyez sur  dans l'image pour modifier la note.
- Pour ajouter la photo au presse-papiers, appuyez sur  → **Copier dans le presse-papiers**.
- Pour faire pivoter la photo dans le sens inverse des aiguilles d'une montre, appuyez sur  → **Rotation à gauche**.
- Pour faire pivoter la photo dans le sens des aiguilles d'une montre, appuyez sur  → **Rotation à droite**.
- Pour couper une partie de l'image, appuyez sur  → **Rogner**.
- Pour modifier la photo avec l'éditeur d'images, appuyez sur  → **Modifier**.
- Pour définir la photo en tant que fond d'écran ou l'attribuer à un correspondant, appuyez sur  → **Définir comme**.
- Pour envoyer à quelqu'un une photo sur laquelle son visage est identifié, appuyez sur  → **Partage de photo d'ami**.
- Pour imprimer la photo via une connexion Wi-Fi ou USB, appuyez sur  → **Imprimer**. Votre appareil est compatible uniquement avec certaines imprimantes Samsung.
- Pour changer le nom du fichier, appuyez sur  → **Renommer**.
- Pour rechercher des appareils sur lesquels le partage multimédia est activé, appuyez sur  → **Rechercher des périphériques**.
- Pour afficher les détails de la photo, appuyez sur  → **Détails**.
- Pour passer en mode Multi-fenêtres, appuyez sur .

› Créer un nouvel album photo

- 1 Ouvrez la liste des applications et appuyez sur **Galerie**.
- 2 Appuyez sur  → **Nouvel album**.
Vous pouvez également appuyer sur  pour créer un nouvel album après avoir sélectionné un dossier.
- 3 Saisissez un nom et appuyez sur **OK**.
- 4 Sélectionnez un dossier dans le volet de gauche, puis sélectionnez les images à déplacer ou copier dans le volet de droite.
- 5 Maintenez votre doigt appuyé sur les images que vous avez sélectionnées, puis faites-les glisser vers le nouvel album.
- 6 Appuyez sur **Enreg.** → **Déplacer** ou **Copier**.

 Les albums photo postés sur le Web via Google ou les réseaux sociaux sont synchronisés automatiquement avec l'appareil. Pour autoriser la synchronisation uniquement via le réseau Wi-Fi, appuyez sur  → **Paramètres**, puis cochez la case **Synchroniser uniquement via Wi-Fi**.

› Ajouter un libellé de portrait à une photo

Découvrez comment identifier des visages dans vos images pour passer des appels, envoyer des messages, envoyer des e-mails via Google Mail et télécharger des messages sur des réseaux sociaux à l'aide des raccourcis d'identification de visages.



 La reconnaissance des visages peut échouer en fonction de l'angle du visage, de la taille, de l'expression, des conditions d'éclairage ou des accessoires portés par le sujet.

- 1 Ouvrez la liste des applications et appuyez sur **Galerie**.
- 2 Sélectionnez une image.

- 3 Appuyez sur  → **Libellé de portrait** → **Activé**.
Les visages reconnus apparaissent dans le cadre.
- 4 Sélectionnez un portrait, puis appuyez sur → **Ajouter un nom**.
- 5 Sélectionnez le nom du contact dans la liste.
Le contact est lié au portrait de la photo.

Lorsque le libellé de portrait apparaît avec un nom, sélectionnez-le et utilisez les options disponibles.

► Lire une vidéo

- 1 Ouvrez la liste des applications et appuyez sur **Galerie**.
- 2 Sélectionnez un dossier → une vidéo (avec l'icône ).
- 3 Appuyez sur  pour démarrer la lecture.
- 4 Contrôlez la lecture à l'aide des touches. ► p. 114

En cours de lecture, appuyez sur  pour accéder aux options suivantes :

- Pour envoyer la vidéo à d'autres personnes ou la partager, appuyez sur **Partager via**.
- Pour diviser la vidéo en segments, appuyez sur **Aperçu du chapitre**. Vous pouvez rechercher un segment et accéder directement à ce point.
- Pour couper un segment de la vidéo, appuyez sur **Rogner**.
- Pour écouter la vidéo via un casque Bluetooth, appuyez sur **Par Bluetooth**.
- Pour exporter la vidéo actuelle vers l'éditeur de vidéos, appuyez sur **Editeur de vidéos**.
- Pour afficher vos favoris, appuyez sur **Favoris**. Cette option apparaît uniquement si vous avez créé un favori en cours de lecture en appuyant sur l'icône .
- Pour afficher les détails de la vidéo, appuyez sur **Détails**.
- Pour rechercher des appareils sur lesquels le partage multimédia est activé, appuyez sur **Rechercher des périphériques**.
- Pour modifier les paramètres vidéo, appuyez sur **Paramètres**.

Paper Artist

Découvrez comment créer des images qui ressemblent à des illustrations avec des effets amusants ou des cadres.

Ouvrez la liste des applications et appuyez sur **Paper Artist**.





- L'image modifiée sera enregistrée dans **Galerie** → **Paper Pictures**.
- La disponibilité de cette fonction dépend de votre zone géographique ou de votre opérateur.

Editeur de vidéos

Vous pouvez éditer des vidéos et appliquer plusieurs effets.

› Créer une vidéo

- 1 Ouvrez la liste des applications et appuyez sur **Editeur de vidéos**.
- 2 Appuyez sur  (si nécessaire).
- 3 Sélectionnez un cadre.
- 4 Appuyez sur **Ajouter des fichiers**.
- 5 Sélectionnez une catégorie dans le volet de gauche et sélectionnez des images, des vidéos et des sons pour créer une vidéo, puis appuyez sur **OK**.
 - Pour supprimer des images ou des vidéos, maintenez le doigt appuyé sur un élément et faites-le glisser vers la corbeille.
 - Pour déplacer des images ou des vidéos, maintenez le doigt appuyé sur un élément et faites-le glisser vers un nouvel emplacement.
 - Pour couper un segment d'une image ou d'une vidéo, appuyez sur l'élément et faites glisser les crochets vers la gauche ou la droite.
 - Pour régler le volume de chaque effet sonore, appuyez sur **Son**, puis déplacez les barres d'égaliseur.

- 6 Pour ajouter un effet de transition entre les éléments constituant la vidéo, appuyez sur  → un effet de transition.
- 7 Lorsque vous avez terminé, appuyez sur  → **Export de film.**
- 8 Sélectionner une option de résolution.
- 9 Saisissez le nom de la vidéo, puis appuyez sur **OK.**

› Couper un segment de vidéo

- 1 Ouvrez la liste des applications et appuyez sur **Editeur de vidéos.**
- 2 Appuyez sur la miniature de la vidéo.
- 3 Déplacez le crochet de départ vers le point où vous souhaitez commencer à rogner la vidéo.
- 4 Déplacez le crochet de fin vers le point où vous souhaitez terminer de rogner la vidéo.
- 5 Appuyez sur  → **Enreg.**

› Diviser une vidéo

- 1 Ouvrez la liste des applications et appuyez sur **Editeur de vidéos.**
- 2 Appuyez sur la miniature de la vidéo. Vous ne pouvez diviser que des images ou des vidéos.
- 3 Faites glisser la miniature d'une vidéo pour placer la ligne pointillée noire à l'endroit souhaité.
- 4 Appuyez sur .
- 5 Appuyez sur  → **Enreg.**



› Appliquer un effet à une vidéo

- 1 Ouvrez la liste des applications et appuyez sur **Editeur de vidéos.**
- 2 Appuyez sur la miniature de la vidéo.
- 3 Appuyez sur **Effet vidéo** → une option d'effet.
- 4 Appuyez sur  → **Enreg.**

➤ Ajouter une légende à une vidéo

- 1 Ouvrez la liste des applications et appuyez sur **Editeur de vidéos**.
- 2 Faites glisser la miniature d'une vidéo pour placer la ligne pointillée noire à l'endroit souhaité.
- 3 Appuyez sur **Texte** → une option de texte.
- 4 Saisir du texte.
- 5 Appuyez sur  → **Enreg.**





➤ Insérer un dessin dans une vidéo

- 1 Ouvrez la liste des applications et appuyez sur **Editeur de vidéos**.
- 2 Faites glisser la miniature d'une vidéo pour placer la ligne pointillée noire à l'endroit souhaité.
- 3 Appuyez sur **Crayon** → une option, puis dessinez sur l'écran.
 - Pour annuler votre dernière opération, appuyez sur .
 - Pour répéter votre dernière opération, appuyez sur .
- 4 Lorsque vous avez terminé, appuyez sur **OK**.
- 5 Appuyez sur  → **Enreg.**

➤ Insérer un effet sonore dans une vidéo

- 1 Ouvrez la liste des applications et appuyez sur **Editeur de vidéos**.
- 2 Faites glisser la miniature d'une vidéo pour placer la ligne pointillée noire à l'endroit souhaité.
- 3 Appuyez sur **Effets sonores** → une option de son.
- 4 Appuyez sur  → **Enreg.**

» Insérer une narration dans une vidéo

- 1 Ouvrez la liste des applications et appuyez sur **Editeur de vidéos**.
- 2 Faites glisser la miniature d'une vidéo pour placer la ligne pointillée noire à l'endroit souhaité, puis appuyez sur **Enreg.**
- 3 Appuyez sur  pour démarrer l'enregistrement vocal.
- 4 Appuyez sur  pour arrêter l'enregistrement vocal. Pour mettre en pause l'enregistrement vocal, appuyez sur .
- 5 Appuyez sur  → **Enreg.**

Données personnelles

Contacts

Découvrez comment créer et gérer la liste de vos contacts personnels ou professionnels. Pour tous vos contacts, vous pouvez enregistrer des noms, des numéros de téléphone mobile et fixe, des adresses e-mail, des dates d'anniversaire et de nombreuses autres informations.

› Créer un contact

- 1 Ouvrez la liste des applications et appuyez sur **Contacts**.
- 2 Appuyez sur **Contacts** → .
- 3 Sélectionnez un emplacement de stockage.
- 4 Saisissez les coordonnées du contact.
- 5 Appuyez sur **Enreg.** pour ajouter ce contact dans la mémoire.



Vous pouvez également créer un contact à partir de l'écran de numérotation.

- 1 Ouvrez la liste des applications, appuyez sur **Téléphone** → **Clavier**.
- 2 Saisissez un numéro de téléphone et appuyez sur  → une option.
- 3 Saisissez les coordonnées du contact.
- 4 Appuyez sur **Enreg.** pour ajouter ce contact dans la mémoire.

➤ Rechercher un contact

- 1 Ouvrez la liste des applications et appuyez sur **Contacts**.
- 2 Appuyez sur l'onglet **Contacts**.
- 3 Faites défiler la liste de contacts vers le haut ou le bas.
Vous pouvez également rechercher un contact en saisissant quelques lettres dans le champ de saisie de texte, en haut de la liste de contacts.
- 4 Sélectionnez le nom du contact.

Une fois le contact localisé, vous pouvez :

- Modifier ses coordonnées en appuyant sur .
- Le supprimer en appuyant sur  → **OK**.
- Pour appeler le contact, appuyez sur  ou sur .
- Lui envoyer un message en appuyant sur .
- Lui envoyer un e-mail en appuyant sur .
- L'ajouter à vos contacts favoris en appuyant sur .

➤ Importer ou exporter des contacts depuis et vers une carte SD

Vous pouvez importer ou exporter des fichiers (au format vcf) vers et depuis le stockage USB ou la carte mémoire de votre appareil.

Importer des fichiers de contacts

- 1 Ouvrez la liste des applications et appuyez sur **Contacts**.
- 2 Appuyez sur l'onglet **Contacts**.
- 3 Appuyez sur  → **Importer/Exporter** → **Importer depuis la carte SD** ou **Importer depuis stockage USB**.
- 4 Choisissez entre importer un seul contact, plusieurs contacts ou l'ensemble des contacts, puis appuyez sur **OK**.
- 5 Sélectionnez les contacts à importer et appuyez sur **OK**.

Exportation des fichiers de contacts

- 1 Ouvrez la liste des applications et appuyez sur **Contacts**.
- 2 Appuyez sur l'onglet **Contacts**.
- 3 Appuyez sur  → **Importer/Exporter** → **Exporter vers la carte SD** ou **Exporter vers le stockage USB**.
- 4 Appuyez sur **OK** pour confirmer.

► Importer ou exporter des contacts depuis et vers une carte SIM

Importer ou exporter des contacts depuis et vers une carte SIM ou USIM

- 1 Ouvrez la liste des applications et appuyez sur **Contacts**.
- 2 Appuyez sur l'onglet **Contacts**.
- 3 Appuyez sur  → **Importer/Exporter** → **Importer depuis la carte SIM**.
- 4 Sélectionnez des contacts, puis **OK**.

Importer/exporter des contacts depuis votre appareil vers la carte SIM ou USIM

- 1 Ouvrez la liste des applications et appuyez sur **Contacts**.
- 2 Appuyez sur l'onglet **Contacts**.
- 3 Appuyez sur  → **Importer/Exporter** → **Exporter vers la carte SIM**.
- 4 Sélectionnez des contacts, puis **OK** → **OK**.

› Créer votre carte de visite

- 1 Ouvrez la liste des applications et appuyez sur **Contacts**.
- 2 Appuyez sur l'onglet **Contacts**.
- 3 Appuyez sur **Profil configuré** en haut de la liste de contacts.
- 4 Saisissez vos coordonnées et appuyez sur **Enreg.**



Vous pouvez envoyer votre carte de visite à d'autres personnes en appuyant sur  → **Partager carte de visite via**.

› Créer un groupe de contacts

- 1 Ouvrez la liste des applications et appuyez sur **Contacts**.
- 2 Appuyez sur l'onglet **Groupes** → .
- 3 Saisissez le nom du groupe, puis personnalisez les paramètres du groupe.
- 4 Appuyez sur **Ajouter membre**.
- 5 Sélectionnez des membres dans la liste de contacts et appuyez sur **OK**.
- 6 Lorsque vous avez terminé, appuyez sur **Enreg.**

› Définir un numéro d'appel abrégé

- 1 Ouvrez la liste des applications et appuyez sur **Contacts**.
- 2 Appuyez sur l'onglet **Contacts**.
- 3 Appuyez sur  → **Numérotation rapide**.
- 4 Sélectionnez un numéro d'emplacement → un contact.



Depuis l'écran de numérotation, vous pouvez composer un numéro abrégé en maintenant le doigt appuyé sur le chiffre associé.

Connectivité

Connexions PC

Découvrez comment connecter votre appareil à un PC à l'aide d'un câble USB, et ce dans divers modes USB. En connectant l'appareil à un PC, vous pouvez synchroniser des fichiers avec le lecteur Windows Media, transférer directement des données depuis et vers votre appareil et utiliser le logiciel Samsung Kies.



Ne déconnectez pas le câble USB du PC lorsque l'appareil transfère ou lit des données. Vous risquez de perdre des données ou d'endommager l'appareil.



Pour de meilleurs résultats, connectez le câble USB directement sur le port USB du PC. Les transferts de données peuvent échouer si vous utilisez un concentrateur USB.

➤ Se connecter avec Samsung Kies

Assurez-vous que le logiciel Samsung Kies est bien installé sur votre PC. Vous pouvez le télécharger à partir du site Web de Samsung.



Samsung Kies fonctionne à la fois sur les ordinateurs Windows et Macintosh.

- 1 Connectez l'appareil au PC à l'aide d'un câble USB. Samsung Kies démarre automatiquement. Si Samsung Kies ne démarre pas automatiquement, double-cliquez sur l'icône Samsung Kies sur votre PC.
- 2 Copiez les fichiers du PC vers l'appareil. Pour plus d'informations, consultez l'aide de Samsung Kies.

› Synchroniser avec le lecteur Windows Media

Assurez-vous que le lecteur Windows Media est bien installé sur votre PC.

- 1 Connectez l'appareil au PC à l'aide d'un câble USB.
- 2 Ouvrez le lecteur Windows Media et synchronisez les fichiers.

› Connecter l'appareil en tant qu'appareil multimédia

Vous pouvez connecter l'appareil à un PC et accéder aux fichiers multimédia qui y sont stockés.

- 1 Connectez l'appareil au PC à l'aide d'un câble USB.
- 2 Appuyez sur le côté droit de la barre Système, puis sur **Connecté en tant que périphérique multimédia** → **Périphérique multimédia (MTP)**.
- 3 Transférez des fichiers entre votre appareil et le PC.

› Connecter l'appareil en tant qu'appareil photo

Vous pouvez connecter votre appareil à un PC en tant qu'appareil photo et accéder aux fichiers de l'appareil.

 Utilisez ce mode de connexion USB si votre PC ne prend pas en charge le protocole MTP (Media Transfer Protocol) ou si aucun pilote USB n'y est installé pour votre appareil.

- 1 Connectez l'appareil au PC à l'aide d'un câble USB.
- 2 Appuyez sur le côté droit de la barre Système, puis sur **Connecté en tant que périphérique multimédia** → **Appareil photo (PTP)**.
- 3 Transférez des fichiers entre votre appareil et le PC.

Wi-Fi

Découvrez comment utiliser les capacités de réseau sans fil de votre appareil pour vous connecter à un réseau local sans fil (Wi-Fi) compatible avec la norme IEEE 802.11 a/b/g/n.

Vous pouvez vous connecter à Internet ou à d'autres périphériques réseau dès qu'un point d'accès sans fil est disponible.



Votre appareil utilise une fréquence non harmonisée. Il est conçu pour fonctionner dans tous les pays européens. Au sein de l'Union Européenne, le réseau Wi-Fi peut fonctionner sans restriction en intérieur, mais pas en extérieur.

► Activer la fonction Wi-Fi

Ouvrez la liste des applications, appuyez sur **Paramètres**, puis faites glisser le curseur **Wi-Fi** vers la droite.



Tout réseau Wi-Fi fonctionnant en arrière-plan consomme de l'énergie. Pour économiser la batterie, activez le réseau Wi-Fi seulement lorsque vous en avez besoin.

► Rechercher un réseau Wi-Fi et s'y connecter

- 1 Ouvrez la liste des applications, puis appuyez sur **Paramètres** → **Wi-Fi**.
L'appareil recherche automatiquement les réseaux Wi-Fi disponibles.
- 2 Sélectionnez un réseau sous **Réseaux Wi-Fi**.
- 3 Saisissez un mot de passe pour vous connecter au réseau (si nécessaire).
- 4 Appuyez sur **Connexion**.

› Ajouter un réseau Wi-Fi manuellement

- 1 Ouvrez la liste des applications, puis appuyez sur **Paramètres** → **Wi-Fi** → **Ajouter un réseau Wi-Fi**.
- 2 Saisissez le SSID du réseau et choisissez un type de sécurité.
- 3 Définissez les paramètres de sécurité en fonction du type de sécurité choisi précédemment.
- 4 Appuyez sur **Enreg.**

› Se connecter à un réseau Wi-Fi avec la Configuration Protégée Wi-Fi (WPS)

En utilisant une configuration protégée Wi-Fi (WPS), vous pouvez connecter votre appareil à un réseau sécurisé.

Établir une connexion avec une touche WPS

- 1 Ouvrez la liste des applications, puis appuyez sur **Paramètres** → **Wi-Fi**.
- 2 Sélectionnez un réseau indiqué comme WPS sous **Réseaux Wi-Fi**.
- 3 Saisissez un mot de passe pour le réseau → **Connexion**, puis appuyez sur  → **Touche WPS**.
- 4 Appuyez sur une touche WPS au niveau du point d'accès dans un délai de deux minutes.

Établir une connexion avec un code PIN WPS

- 1 Ouvrez la liste des applications, puis appuyez sur **Paramètres** → **Wi-Fi**.
- 2 Sélectionnez un réseau indiqué comme WPS disponible sous **Réseaux Wi-Fi**.
- 3 Saisissez un mot de passe pour le réseau → **Connexion**, puis appuyez sur  → **Entrée PIN WPS**.
- 4 Au niveau du point d'accès, entrez le code PIN, puis appuyez sur la touche de démarrage.

► Configurer les paramètres IP fixes

- 1 Ouvrez la liste des applications, puis appuyez sur **Paramètres** → **Wi-Fi**.
- 2 Sélectionnez un réseau sous **Réseaux Wi-Fi**, puis cochez la case **Afficher les options avancées**.
- 3 Appuyez sur le menu déroulant sous **Paramètres IP**.
- 4 Appuyez sur **Statique**.
- 5 Modifiez les paramètres IP du réseau tels que l'adresse IP, la passerelle, la longueur du préfixe réseau et le DNS.
- 6 Appuyez sur **Connexion**.

► Personnaliser les paramètres Wi-Fi

- 1 Ouvrez la liste des applications, puis appuyez sur **Paramètres** → **Wi-Fi** →  → **Paramètres avancés**.
- 2 Modifiez les paramètres suivants :

Paramètre	Fonction
Notification réseau	Configurer l'appareil pour qu'il vous avertisse lorsqu'un réseau Wi-Fi est disponible.
Wi-Fi activé en mode veille	Configurer l'appareil pour qu'il laisse la fonction Wi-Fi activée en mode veille.
Compteur Wi-Fi	Régler l'heure d'activation ou de désactivation de la fonction Wi-Fi.
Adresse MAC	Afficher l'adresse MAC de l'appareil.
Adresse IP	Afficher l'adresse IP du réseau actuel.

Wi-Fi Direct

Découvrez comment utiliser la fonction Wi-Fi Direct pour raccorder deux appareils via un réseau Wi-Fi sans passer par un point d'accès.



Cette fonction est disponible uniquement lorsque la fonction Wi-Fi est activée.

► Connecter votre appareil à un autre appareil

- 1 Ouvrez la liste des applications, puis appuyez sur **Paramètres** → **Wi-Fi**.
- 2 Faites glisser le bouton **Wi-Fi** vers la droite pour activer le réseau Wi-Fi.
- 3 Appuyez sur **Wi-Fi Direct**.
- 4 Appuyez sur **Analyser** → un appareil.
Dès que le propriétaire de l'autre appareil accepte la connexion, les appareils sont connectés.

► Envoyer des données via Wi-Fi Direct

- 1 Sélectionnez un fichier ou un élément à partir de l'application appropriée.
 - 2 Sélectionnez une option d'envoi de données via Wi-Fi.
-  La méthode de sélection d'une option peut varier selon le type de données.
- 3 Recherchez et sélectionnez un autre appareil.

► Recevoir des données via Wi-Fi Direct

Lorsque vous recevez des données, elles sont automatiquement enregistrées dans votre appareil. Les données reçues sont enregistrées dans le dossier ShaeViaWifi du menu Mes fichiers.

AllShare Cast

Découvrez comment connecter votre appareil à un grand écran à l'aide d'un routeur Wi-Fi AllShare Cast et partager vos contenus.



- La disponibilité de cette fonction dépend de votre zone géographique ou de votre opérateur.
- Selon la connexion réseau, certains fichiers peuvent être mis en mémoire tampon en cours de lecture.
- Si vous spécifiez une bande de fréquence Wi-Fi (de 5 GHz ou de 2,4 GHz), il est possible que le routeur AllShare Cast soit introuvable ou ne parvienne pas à se connecter.
- Si vous lisez des vidéos ou des jeux sur un téléviseur, sélectionnez le mode téléviseur approprié pour bénéficier de la meilleure expérience avec AllShare Cast.

- 1 Ouvrez la liste des applications, puis appuyez sur **Paramètres** → **Paramètres supplémentaires** → **AllShare Cast**.
- 2 Faites glisser le curseur **AllShare Cast** vers la droite.
- 3 Sélectionnez un appareil.
Dès que les appareils sont connectés, vous pouvez voir l'écran de votre appareil sur l'écran de l'autre appareil.
- 4 Ouvrez ou lisez un fichier.
- 5 Contrôlez l'affichage à l'aide des touches de votre appareil.

AllShare Play

Vous pouvez lire et envoyer tout fichier d'un appareil enregistré à un autre ou vers le stockage Web enregistré via AllShare Play.

Pour utiliser le service AllShare Play, vous devez vous connecter à votre compte Samsung et enregistrer au moins deux appareils en tant que serveurs de fichiers. La méthode d'enregistrement peut varier en fonction du type d'appareil. Pour plus d'informations sur l'utilisation de AllShare Play, appuyez sur  → **FAQ**.



La disponibilité de cette fonction dépend de votre zone géographique ou de votre opérateur.

› Envoyer un fichier

- 1 Ouvrez la liste des applications et appuyez sur **AllShare Play**.
- 2 Sélectionnez un appareil ou un stockage enregistré contenant des fichiers multimédia.
- 3 Sélectionnez une catégorie de fichiers multimédia, puis cochez la case d'un fichier.
- 4 Appuyez sur .
- 5 Pour enregistrer le fichier, sélectionnez un appareil ou un stockage enregistré.

› Partager un fichier

- 1 Ouvrez la liste des applications et appuyez sur **AllShare Play**.
- 2 Sélectionnez un appareil ou un stockage enregistré contenant des fichiers multimédia.
- 3 Sélectionnez une catégorie de fichiers multimédia, puis cochez la case d'un fichier.
- 4 Appuyez sur , puis choisissez une option de partage.

› Lire un fichier sur un appareil à proximité



- Les formats de fichiers pris en charge peuvent différer selon les appareils connectés en tant que lecteurs multimédia.
- Selon la connexion réseau, certains fichiers peuvent être mis en mémoire tampon en cours de lecture.

- 1 Ouvrez la liste des applications et appuyez sur **AllShare Play**.
- 2 Sélectionnez un appareil ou un stockage enregistré contenant des fichiers multimédia.
- 3 Sélectionnez une catégorie de fichiers multimédia, puis cochez la case d'un fichier.
- 4 Appuyez sur
- 5 Sélectionnez un appareil à utiliser comme lecteur multimédia.
- 6 Contrôlez la lecture à l'aide des touches de votre appareil.

› Utiliser la fonction de diffusion groupée

Vous pouvez partager des éléments avec plusieurs autres appareils connectés au même point d'accès WiFi.

- 1 Ouvrez la liste des applications et appuyez sur **AllShare Play**.
- 2 Sélectionnez une catégorie de fichiers multimédia, puis cochez la case d'un fichier.
- 3 Appuyez sur → **Group Cast**.
- 4 Saisissez le code PIN, puis appuyez sur **Effectué**.

› Gérer les contenus d'un appareil ou d'un stockage enregistré

- 1 Ouvrez la liste des applications et appuyez sur **AllShare Play**.
- 2 Sélectionnez un appareil ou un stockage enregistré.
- 3 Affichez et gérez vos fichiers.

› Personnaliser les paramètres AllShare Play

- 1 Ouvrez la liste des applications et appuyez sur **AllShare Play**.
- 2 Appuyez sur  → **Réglages**.
- 3 Modifiez les paramètres suivants :

Paramètre	Fonction
Stockages enregistrés	Afficher les stockages enregistrés qui ont été ajoutés à AllShare Play.
appareils enregistrés	Afficher ou modifier les appareils ajoutés à AllShare Play.
Configurer les services Web	Se connecter à des sites de réseaux sociaux pour télécharger des fichiers.
Upload automatique de photos depuis un appareil mobile	Charger automatiquement des photos dans le stockage enregistré lorsque vous vous connectez.
Réglages de la qualité de lecture vidéo	Définissez ces paramètres afin d'optimiser la qualité vidéo de votre appareil lors de la lecture de vidéos enregistrées sur un ordinateur.
Verrouiller AllShare Play	Verrouiller AllShare Play avec le mot de passe de votre compte Samsung.
Langue	Sélectionnez une langue d'affichage pour les menus et les applications.
À propos	Afficher les informations concernant AllShare Play.

Group Cast

Vous pouvez partager des images, des documents et de la musique avec plusieurs autres appareils connectés au même point d'accès Wi-Fi.



La disponibilité de cette fonction dépend de votre zone géographique ou de votre opérateur.

› Partager un fichier

1 Dans la liste des applications, appuyez sur **Group Cast**.

2 Dans le menu **Début**, sélectionnez un type de fichier multimédia sous à partager avec d'autres appareils.



Si votre appareil n'est pas connecté à un point d'accès Wi-Fi, établissez la connexion réseau en appuyant sur **Non connecté**.

3 Sélectionnez les fichiers à partager et appuyez sur **Effectué**.

4 Saisissez le code PIN, puis lancez la diffusion groupée.

› Rejoindre une diffusion groupée

1 Dans la liste des applications, appuyez sur **Group Cast**.

2 Sélectionnez un fichier multimédia sous **Créer un compte**, saisissez le code PIN, puis appuyez sur **OK**.

Bluetooth

Bluetooth est une technologie de communication sans fil à courte portée, capable d'échanger des informations dans un rayon de 10 mètres sans nécessiter de branchement physique.

Il est inutile d'aligner les appareils pour envoyer des données via Bluetooth. Si les appareils sont à portée l'un de l'autre, vous pouvez échanger des informations entre les deux appareils, même s'ils ne sont pas dans la même pièce.



- Samsung n'est pas responsable de la perte, de l'interception ou du mauvais usage des données envoyées ou reçues via la fonction sans fil Bluetooth.
- Assurez-vous de toujours utiliser des appareils dignes de confiance et correctement protégés avant de partager ou de recevoir des données. La présence d'obstacles entre les deux appareils peut réduire le rayon d'action.
- Il est possible que votre appareil ne fonctionne pas avec certains autres appareils, en particulier ceux qui n'ont pas été testés ou approuvés par Bluetooth SIG.
- N'utilisez pas la fonction Bluetooth de manière illégale (par exemple, pour la copie pirate de fichiers ou l'enregistrement de communications à des fins commerciales). Samsung ne peut être tenu responsable des répercussions d'une utilisation illégale de la fonction Bluetooth.

› Activer la fonction sans fil Bluetooth

- 1 Ouvrez la liste des applications et appuyez sur **Paramètres** → **Bluetooth**.
- 2 Faites glisser le bouton **Bluetooth** vers la droite pour activer la fonction Bluetooth.

› Rechercher d'autres appareils et s'y connecter



- 1 Ouvrez la liste des applications et appuyez sur **Paramètres** → **Bluetooth** → **Analyser**.
- 2 Sélectionnez un appareil.
- 3 Appuyez sur **OK** pour faire correspondre le code PIN Bluetooth des deux appareils. Vous pouvez également saisir un code PIN Bluetooth, puis appuyer sur **OK**.
Lorsque l'utilisateur de l'autre appareil saisit le même code PIN ou accepte la connexion, la liaison entre les deux appareils est effective. Lorsque la connexion est établie avec succès, l'appareil recherche automatiquement les services disponibles.

 Il est possible que certains appareils, notamment les casques et les kits mains-libres pour voiture, possèdent un code PIN Bluetooth fixe, par exemple 0000. Si c'est le cas, vous devez saisir ce code.

› Envoyer des données via Bluetooth

- 1 Sélectionnez un fichier ou un élément à partir de l'application appropriée.
 - 2 Sélectionnez une option d'envoi de données via Bluetooth.
-  La méthode de sélection d'une option peut varier selon le type de données.
- 3 Recherchez et connectez-vous à un appareil Bluetooth.

➤ Recevoir des données via Bluetooth

- 1 Ouvrez la liste des applications, appuyez sur **Paramètres** → **Bluetooth**, puis cochez la case située près du nom de votre appareil.
 Pour sélectionner la durée pendant laquelle votre appareil est visible, appuyez sur  → **Délai d'expiration de la visibilité**.
- 2 Lorsque vous y êtes invité, saisissez le code PIN Bluetooth et appuyez sur **OK** (si nécessaire).
- 3 Appuyez sur **Accepter** pour confirmer la connexion entre les deux appareils.

Les données reçues sont enregistrées dans le dossier Bluetooth du menu Mes fichiers. Si vous recevez un contact, il est automatiquement enregistré dans le répertoire.

Partager une connexion de données

Découvrez comment définir votre appareil en tant que modem ou point d'accès sans fil et comment partager sa connexion de données avec des PC ou d'autres appareils.

➤ Partager la connexion de données de votre appareil via le réseau Wi-Fi

- 1 Ouvrez la liste des applications, puis appuyez sur **Paramètres** → **Paramètres supplémentaires** → **Point d'accès et modem** → **Point d'accès mobile**.
- 2 Faites glisser le curseur **Point d'accès mobile** vers la droite.
- 3 Appuyez sur **Point d'accès mobile**.
- 4 Appuyez sur **Configurer** afin de configurer les paramètres réseau vous permettant d'utiliser votre appareil comme point d'accès.

Paramètre	Fonction
SSID du réseau	Afficher et modifier le nom de l'appareil qui apparaîtra sur les autres périphériques.
Masquer mon appareil	Configurer l'appareil pour qu'il empêche les autres appareils de localiser le vôtre.
Sécurité	Sélectionner le type de sécurité.
Mot de passe	Afficher ou modifier la clé de réseau pour éviter tout accès non autorisé au réseau.
Afficher le mot de passe	Configurer l'appareil pour qu'il affiche votre mot de passe à mesure que vous le saisissez.
Afficher les options avancées	Sélectionner un canal de diffusion.

- 5 Lorsque vous avez terminé, appuyez sur **Enreg.**
- 6 À partir d'un autre appareil, recherchez le nom de votre appareil dans la liste des connexions disponibles et connectez-vous au réseau.

Votre appareil partage sa connexion de données avec l'autre appareil.



Vous pouvez restreindre le partage de la connexion de données à certains appareils. Appuyez sur **App. autorisés**, créez une liste d'appareils, puis sélectionnez le nom de votre appareil afin de modifier le mode de partage et le redéfinir sur **Uniquement les appareils autorisés**.

› Partager votre connexion de données via un branchement USB

- 1 Connectez l'appareil au PC à l'aide d'un câble USB.
- 2 Ouvrez la liste des applications et appuyez sur **Paramètres** → **Paramètres supplémentaires** → **Point d'accès et modem**.
- 3 Appuyez sur **Modem USB**.
Pour cesser de partager la connexion de données, décochez la case **Modem USB**.



La méthode de partage de la connexion de données peut différer en fonction du système d'exploitation du PC.

GPS

Votre appareil est équipé d'un récepteur pour système de localisation GPS. Découvrez comment activer les services de localisation.

Pour améliorer la qualité de réception GPS, évitez d'utiliser votre appareil dans les conditions suivantes :

- Entre des immeubles, dans des tunnels ou des passages souterrains ou à l'intérieur de bâtiments;
- En cas de mauvaises conditions météorologiques;
- À proximité de champs magnétiques ou de lignes à haute tension;
- Dans un véhicule doté d'un film de protection solaire.



Lorsque vous utilisez les fonctions GPS, ne touchez et ne recouvrez pas l'emplacement de l'antenne.



La disponibilité de cette fonction dépend de votre zone géographique ou de votre opérateur.

› Activer les services de localisation

Pour être en mesure de recevoir des informations de localisation et parcourir la carte, vous devez activer les services de localisation.

- 1 Ouvrez la liste des applications et appuyez sur **Paramètres** → **Services de localisation**
- 2 Modifiez les paramètres suivants :

Paramètre	Fonction
Utiliser réseaux sans fil	Configurez l'appareil pour qu'il utilise les réseaux Wi-Fi et/ou mobiles pour localiser votre position.
Utiliser les satellites GPS	Configurez l'appareil pour qu'il utilise les satellites GPS pour localiser votre position.
Localisation & recherche Google	Configurer l'appareil pour qu'il utilise votre position actuelle pour la recherche Google et les autres services Google.

Connexion à un téléviseur

À l'aide de votre appareil, vous pouvez commander un téléviseur à distance, notamment parcourir vos émissions préférées et obtenir des suggestions de programmes en fonction de vos choix. Vous pouvez également contrôler d'autres appareils connectés au téléviseur.

› Définir votre appareil comme le contrôle à distance d'un téléviseur

Vous devez d'abord connecter votre appareil à un point d'accès Wi-Fi et vous assurer que le port infrarouge se trouve en face du téléviseur.

- 1 Ouvrez la liste des applications et appuyez sur **Télécommande intelligente**.
- 2 Si vous lancez cette application pour la première fois, appuyez sur **J'accepte**.

- 3 Faites pivoter l'appareil vers la gauche pour passer en mode Paysage.
- 4 Appuyez sur International près de l'option **Set Up Smart Remote Now:** (Configurer la télécommande intelligente maintenant).
- 5 Appuyez sur **Choisir une marque** → la marque de votre téléviseur.
- 6 Appuyez sur **Tester l'allumage / l'extinction** → **Oui** pour vérifier la connexion entre votre appareil et le téléviseur.
- 7 Appuyez sur **Terminé.**
Pour ajouter d'autres appareils, appuyez sur **Ajouter un appareil.**
- 8 Commandez votre téléviseur ou d'autres appareils grâce aux icônes de votre appareil.

► Personnaliser les paramètres de contrôle à distance

- 1 Ouvrez la liste des applications et appuyez sur **Télécommande intelligente.**
- 2 Appuyez sur .
- 3 Modifiez les paramètres suivants :

Paramètre	Fonction
Téléviseur	Modifier les codes de commande en cas de problème avec une commande particulière.
Ajouter un appareil	Configurer les connexions aux périphériques raccordés au téléviseur.
Réinitialiser	Réinitialiser les paramètres de connexion.
Envoyer un commentaire	Donner votre opinion pour le développement de l'application.

VPN

Vous pouvez créer des réseaux privés virtuels (VPN) et vous connecter en toute sécurité à votre réseau privé via un réseau public, comme Internet.



- Votre appareil doit être préalablement configuré pour accéder à Internet. En cas de difficultés pour accéder à Internet, vous devez modifier les paramètres de connexions. Si vous n'êtes pas certain des informations de connexion à saisir, renseignez-vous auprès de votre opérateur.
- Pour utiliser cette fonction, vous devez activer la fonction de déverrouillage de l'écran.

› Configurer les connexions VPN

1 Ouvrez la liste des applications, puis appuyez sur **Paramètres** → **Paramètres supplémentaires** → **VPN** → **Ajouter un réseau VPN**.

2 Modifiez les paramètres suivants :

Paramètre	Fonction
Nom	Saisir le nom du serveur VPN.
Type	Sélectionner un type de VPN.
Adresse serveur	Saisir l'adresse IP du serveur VPN.
Secret L2TP	Saisir un mot de passe secret L2TP.
Identifiant IPsec	Saisir un nom d'utilisateur.
Clé pré-partagée IPsec	Saisir une clé de sécurité pré-partagée.

Paramètre	Fonction
Certificat utilisateur IPSec	Sélectionner un certificat utilisateur qui permet au serveur VPN de vous identifier. Vous pouvez importer des certificats depuis le serveur VPN ou les télécharger depuis Internet.
Certificat AC IPSec	Sélectionner une autorité de certification qui permet au serveur VPN de vous identifier. Vous pouvez importer des certificats depuis le serveur VPN ou les télécharger depuis Internet.
Certificat serveur IPSec	Sélectionner un certificat de serveur qui permet au serveur VPN de vous identifier. Vous pouvez importer des certificats depuis le serveur VPN ou les télécharger depuis Internet.
Cryptage PPP (MPPE)	Activer le cryptage des données avant de les envoyer vers le serveur VPN.
Afficher les options avancées	Modifier les options avancées du réseau.



Les options disponibles peuvent varier en fonction du type de réseau VPN.

3 Lorsque vous avez terminé, appuyez sur **Enreg.**

➤ Établir une connexion VPN

- 1 Ouvrez la liste des applications et appuyez sur **Paramètres** → **Paramètres supplémentaires** → **VPN**.
- 2 Sélectionnez un réseau privé.
- 3 Saisissez votre nom d'utilisateur et votre mot de passe, puis appuyez sur **Connexion**.

Outils

Alarme



Découvrez comment programmer et gérer des alarmes pour des événements importants.

› Créer une nouvelle alarme

- 1 Ouvrez la liste des applications et appuyez sur **Alarme** → .
- 2 Définissez les détails de l'alarme.
Cochez la case **Alarme intelligente** pour simuler des sons naturels avant le déclenchement de l'alarme principale.
- 3 Lorsque vous avez terminé, appuyez sur **Enreg.**

› Arrêter ou répéter une alarme

Lorsque l'alarme sonne :

- Pour arrêter l'alarme, faites glisser votre doigt sur l'icône .
- Pour répéter l'alarme après un délai de répétition défini, faites glisser votre doigt sur l'icône .

› Supprimer une alarme

- 1 Ouvrez la liste des applications et appuyez sur **Alarme** → .
- 2 Cochez la case de l'alarme à supprimer, puis appuyez sur **Supprimer.**



- Vous pouvez supprimer les alarmes en y maintenant votre doigt appuyé et en sélectionnant **Supprimer.**
- Pour activer ou désactiver une alarme, appuyez sur l'icône représentant une horloge à côté de l'alarme.



Calculatrice

Découvrez comment exécuter des calculs mathématiques directement sur votre appareil, comme sur une calculatrice classique.

- 1 Ouvrez la liste des applications et appuyez sur **Calculatrice**.
- 2 Utilisez les touches de la calculatrice pour effectuer un calcul classique ou scientifique.

Téléchargements

Découvrez comment gérer les historiques des fichiers téléchargés à partir du Web.

- 1 Ouvrez la liste des applications et appuyez sur **Télécharg.**
- 2 Choisissez une catégorie.
- 3 Pour ouvrir un fichier téléchargé, sélectionnez-le dans l'historique.
 - Pour supprimer un fichier, cochez la case correspondante dans le journal et appuyez sur .
 - Pour partager un fichier téléchargé, cochez la case correspondante dans le journal et appuyez sur .

Dropbox

Découvrez comment utiliser Dropbox, le service de stockage qui vous permet d'enregistrer des fichiers et de les partager avec d'autres personnes. Lorsque vous enregistrez des fichiers dans votre dossier Dropbox, votre appareil procède automatiquement à la synchronisation avec le serveur Web et les ordinateurs PC sur lesquels l'application Dropbox est installée.



Si vous êtes un nouvel utilisateur, vous devez créer un compte.

› Activer Dropbox

- 1 Ouvrez la liste des applications et appuyez sur **Dropbox** → **Démarrer**.
- 2 Entrez une adresse de messagerie et un mot de passe, puis appuyez sur **Se connecter**.
- 3 Appuyez sur **Suivant** → **Mettre en marche**.

› Charger des fichiers dans votre dossier Dropbox

- 1 Ouvrez la liste des applications et appuyez sur **Dropbox**.
- 2 Appuyez sur  → **Photos ou vidéos** ou sur **Autres fichiers**.
- 3 Sélectionnez des fichiers.
- 4 Appuyez sur **Dropbox** → un dossier.
- 5 Appuyez sur **Charger**.
Les fichiers du dossier seront ajoutés au niveau du serveur Web et de votre ordinateur PC à la maison.

› Afficher un fichier

- 1 Ouvrez la liste des applications et appuyez sur **Dropbox** → .
- 2 Sélectionnez un fichier.

Mes fichiers

Découvrez comment accéder rapidement et facilement à vos photos, vos vidéos, votre musique, vos mémos vocaux et vos autres types de fichiers stockés dans l'appareil.

› Formats de fichiers compatibles



Votre appareil est compatible avec les formats de fichiers suivants :

Type	Format
Image	BMP, GIF, JPG, PNG
Vidéo	MP4, 3GP, AVI, WMV, ASF, MKV, FLV, WEBM
Musique	MP3, AAC, OGG, FLAC, MP4, 3GP, M4A, WMA, WAV, IMY, MID, XMF, OTA



- En fonction de la version logicielle de l'appareil, certains formats ne sont pas compatibles.
- Une erreur peut se produire à l'ouverture d'un fichier si la taille de celui-ci dépasse la quantité de mémoire disponible.
- La qualité de lecture peut varier en fonction du type de contenu.
- Certains fichiers peuvent ne pas être lus correctement en fonction de leur encodage.



› Ouvrir un fichier

- 1 Ouvrez la liste des applications et appuyez sur **Mes fichiers**.
- 2 Sélectionnez un dossier.
 - Pour accéder au niveau supérieur du répertoire de fichiers, appuyez sur .
 - Pour revenir au répertoire racine, appuyez sur .
- 3 Sélectionnez un fichier à ouvrir.

› Créer un dossier

- 1 Ouvrez la liste des applications et appuyez sur **Mes fichiers**.
- 2 Appuyez sur .
- 3 Saisissez le texte, puis appuyez sur **Effectué**.

› Copier ou déplacer des fichiers

- 1 Ouvrez la liste des applications et appuyez sur **Mes fichiers**.
- 2 Cochez la case située à côté des dossiers ou des fichiers à copier ou à couper.
- 3 Appuyez sur  ou .
- 4 Recherchez un dossier et appuyez sur .

› Envoyer des fichiers

- 1 Ouvrez la liste des applications et appuyez sur **Mes fichiers**.
- 2 Cochez la case située à côté des fichiers à envoyer.
- 3 Appuyez sur  → une option.

› Supprimer des fichiers

- 1 Ouvrez la liste des applications et appuyez sur **Mes fichiers**.
- 2 Cochez la case située à côté des dossiers ou des fichiers à supprimer.
- 3 Appuyez sur  → **Oui**.

Polaris Office

Découvrez comment créer ou afficher des fichiers Microsoft Word, Excel, PowerPoint et Adobe PDF sur votre appareil.

› Créer un nouveau document





1 Ouvrez la liste des applications et appuyez sur **Polaris Office**.



Si vous lancez cette application pour la première fois, enregistrez-vous en ligne ou ignorez l'étape d'enregistrement.

2 Appuyez sur  → un type de document.

3 Saisissez des données dans le document.

- Pour annuler votre dernière opération, appuyez sur .
- Pour répéter votre dernière opération, appuyez sur .
- Pour insérer un objet tel qu'une image, un lien hypertexte ou un tableau, appuyez sur .
- Pour modifier les préférences du texte ou de l'objet, appuyez sur .

4 Lorsque vous avez terminé, appuyez sur .

5 Attribuez un nom au document et sélectionnez son emplacement d'enregistrement.

6 Appuyez sur **Enregistrer**.





› Ouvrir un document

1 Ouvrez la liste des applications et appuyez sur **Polaris Office**.

2 Appuyez sur **Navigateur** → un document.

3 Visualisez le document tel que désiré.

- Pour modifier le document (fichier Word, présentation ou fichier Excel), appuyez sur l'écran.
- Pour passer en mode Multi-fenêtres, appuyez sur .

- Pour enregistrer le document sous un autre nom, appuyez sur  → **Enreg. sous**.
- Pour rechercher ou remplacer du texte dans le document, appuyez sur  → **Rechercher et Remplacer**.
- Pour effectuer un zoom avant, posez vos deux doigts joints sur l'écran et écartez-les lentement, puis rapprochez-les. Vous pouvez également appuyer sur  → **Zoom avant/arrière**.
- Pour imprimer le fichier à l'aide d'une connexion Wi-Fi ou USB, appuyez sur  → **Imprimer**. Votre appareil est compatible uniquement avec certaines imprimantes Samsung.



Les options disponibles peuvent varier en fonction du type de document.

➤ Gérer des documents en ligne

- 1 Ouvrez la liste des applications et appuyez sur **Polaris Office**.
- 2 Appuyez sur **Clouds** → un compte.
- 3 Saisissez votre adresse e-mail et votre mot de passe pour accéder à votre compte, puis appuyez sur **OK**.
- 4 Affichez et gérez vos documents sur le serveur.

PS Touch

Créez des images de qualité professionnelle à partir de votre appareil en utilisant les fonctionnalités Photoshop de base, telles que les outils de sélection, les réglages, les filtres, etc.

L'application PS Touch vous permet d'associer facilement plusieurs images, de modifier des éléments spécifiques et d'appliquer des effets de filtre. Vous pouvez accéder à votre contenu à l'aide du service Adobe Creative Cloud.

Ouvrez la liste des applications et appuyez sur **PS Touch**.



Pour utiliser le service Adobe Creative Cloud, vous devez disposer d'un identifiant Adobe.

Recherche vocale

Découvrez comment effectuer des recherches vocalement sur Internet.

 La disponibilité de cette fonction dépend de votre zone géographique ou de votre opérateur.

- 1 Ouvrez la liste des applications et appuyez sur **Recherche vocale**.
- 2 Prononcez un mot clé dans le microphone.
L'appareil recherche les pages Web contenant ce mot-clé.
- 3 Sélectionnez un résultat de recherche.

S Voice

Découvrez comment utiliser la fonction de reconnaissance vocale fournie par S Voice.

Vous pouvez envoyer un message, écrire un mémo ou effectuer d'autres tâches simplement en prononçant une commande dans votre appareil.

 • La disponibilité de cette fonction dépend de votre zone géographique ou de votre opérateur.



- Si votre prononciation n'est pas claire, si vous parlez dans un environnement bruyant ou si vous utilisez des termes choquants, des mots d'argot ou encore un accent régional, l'appareil peut ne pas reconnaître vos commandes ou exécuter des commandes erronées.

- 1 Ouvrez la liste des applications et appuyez sur **S Voice**.
- 2 Prononcez un mot clé dans le microphone.
Pour prononcer une nouvelle commande, appuyez sur .

 Vous pouvez désactiver les invites vocales en appuyant sur .

Horloge mondiale

Découvrez comment afficher l'heure d'une autre région du monde.

- 1 Ouvrez la liste des applications et appuyez sur **Horloge mondiale**.
- 2 Appuyez sur .
- 3 Saisissez le nom d'une ville et sélectionnez-la dans la liste. Vous pouvez également faire glisser votre doigt sur la mappemonde pour choisir une ville sur la carte du monde.
- 4 Appuyez sur .
- 5 Pour ajouter d'autres horloges mondiales, répétez les étapes 2 à 4.

 Pour appliquer l'heure d'été, maintenez votre doigt appuyé sur une horloge, puis appuyez sur **Heure d'été**.

Paramètres

Accéder au menu Paramètres

- 1 Ouvrez la liste des applications et appuyez sur **Paramètres**.
- 2 Sélectionnez une catégorie de paramètres, puis une option.

Wi-Fi

Activez la fonctionnalité Wi-Fi pour vous connecter à un réseau Wi-Fi et accéder à Internet ou à d'autres périphériques réseau.

Bluetooth

Activez la fonction Bluetooth pour échanger des informations sur de courtes distances.

Utilisation des données

Suivez votre utilisation des données et personnalisez les paramètres relatifs à votre limite d'utilisation.

- **Données mobiles** : activez la connexion de données sur n'importe quel réseau mobile.
- **Définir limite données mobiles** : définissez une limite concernant l'utilisation de données mobiles.
- **Cycle d'util. des données** : modifiez les paramètres du cycle de limitation.

Pour utiliser davantage d'options, appuyez sur .

- **Itinérance** : activez la connexion de données lorsque vous êtes en dehors de votre zone de couverture.
- **Restr. données arrière-plan** : désactivez la synchronisation en arrière-plan lors de l'utilisation d'un réseau mobile.

- **Synchroniser les données automatiquement** : réglez l'appareil pour qu'il synchronise automatiquement les contacts, S Planner, la messagerie électronique, Internet et les images avec les sites de réseaux sociaux.
- **Afficher utilisation Wi-Fi** : activez cette option pour afficher les données utilisées via Wi-Fi.
- **Points d'accès mobiles** : réglez l'appareil pour restreindre les téléchargements volumineux ou vous avertir le cas échéant, ou arrêter les applications en arrière-plan en utilisant l'autre point d'accès mobile de l'appareil.

Paramètres supplémentaires

Modifiez les paramètres servant à contrôler les connexions avec d'autres appareils ou réseaux.

› Mode Hors-ligne

Activez le mode Hors-ligne pour désactiver toutes les fonctions sans fil de l'appareil. Vous pouvez alors uniquement utiliser les fonctions qui ne nécessitent pas de connexion radio, c'est-à-dire toutes les fonctions sauf les fonctions d'appel, le Wi-Fi et le Bluetooth.

› Réseaux mobiles

- **Données mobiles** : activez la connexion de données sur n'importe quel réseau mobile.
- **Itinérance** : activez la connexion de données lorsque vous êtes en dehors de votre zone de couverture.
- **Nom des points d'accès** : sélectionnez un nom de point d'accès pour les connexions de données. Vous pouvez ajouter ou modifier les noms des points d'accès. Pour restaurer les valeurs par défaut des noms de points d'accès, appuyez sur  → **Rest. valeurs déf.**
- **Mode réseau** : sélectionnez un type de réseau.
- **Opérateurs réseau** :
 - **Recherche de réseaux** : recherchez et sélectionnez un réseau.
 - **Sélection automatique** : activez la sélection automatique du premier réseau disponible.

› Point d'accès et modem

- **Point d'accès mobile** : configurez votre appareil pour l'utiliser comme point d'accès sans fil pour d'autres appareils.
- **Modem USB** : activez cette option pour utiliser votre périphérique en tant que modem sans fil en établissant une connexion USB avec un ordinateur PC.
- **Aide** : affichez des informations sur l'utilisation des fonctions modem.

› VPN

Paramétrez et gérez les réseaux privés virtuels (VPN).

› Appareils à proximité

- **Partage de fichiers** : activez le partage multimédia pour permettre à d'autres appareils certifiés DLNA d'accéder aux fichiers multimédia enregistrés sur votre appareil.
- **Contenus partagés** : partagez le contenu de votre appareil avec d'autres appareils.
- **Nom de l'appareil** : saisir un nom de serveur de médias pour désigner votre appareil.
- **Liste des appareils autorisés** : affichez la liste des périphériques qui peuvent accéder à votre appareil.
- **Liste des périphériques non autorisés** : affichez la liste des périphériques qui ne peuvent accéder à votre appareil.
- **Télécharger sur** : sélectionnez l'emplacement par défaut où enregistrer les fichiers multimédia téléchargés.
- **Charger depuis d'autres périphériques** : activez cette option pour autoriser les téléchargements à partir d'autres périphériques.

› AllShare Cast

Activez la fonctionnalité AllShare Cast et partagez votre écran avec d'autres appareils.

› Kies via Wi-Fi

Connectez votre appareil à Samsung Kies via Wi-Fi.

Mode blocage

Sélectionnez les notifications à bloquer et la plage de temps pendant laquelle les notifications doivent être bloquées.

Son

Modifiez les paramètres des différents sons de l'appareil.

- **Volume** : modifiez le volume des différents sons de l'appareil.
- **Intensité des vibrations** : réglez l'intensité des vibrations émises par l'appareil lorsque vous appuyez sur l'écran tactile.
- **Sonnerie de l'appareil** : sélectionnez une sonnerie pour les appels entrants.
- **Vibration de l'appareil** : le périphérique vibre selon un modèle de vibrations personnalisé lorsque vous recevez un appel entrant.
- **Notifications par défaut** : sélectionnez une sonnerie pour signaler des événements.
- **Vibreur et sonnerie** : configurez l'appareil pour qu'il vibre et émette une sonnerie à chaque appel entrant.
- **Sons** : configurez l'appareil pour qu'il émette un son lorsque vous appuyez sur les chiffres de l'écran de numérotation.
- **Tonalité des touches** : configurez l'appareil pour qu'il émette un son lorsque vous sélectionnez une application ou une option.
- **Son verrouillage écran** : configurez l'appareil pour qu'il émette un son lorsque vous verrouillez ou déverrouillez l'écran tactile.
- **Retour tactile** : configurez l'appareil pour qu'il vibre lorsque vous appuyez sur les touches ou lorsqu'il réagit à certaines situations.

Affichage

Modifiez les paramètres servant à contrôler l'écran et le rétroéclairage de votre appareil.

- **Fond d'écran** : modifiez les paramètres du fond d'écran.
 - **Écran d'accueil** : sélectionnez une image d'arrière-plan pour l'écran d'accueil.
 - **Écran de verrouillage** : sélectionnez une image d'arrière-plan pour l'écran verrouillé.
 - **Écrans d'accueil et de verrouillage** : sélectionnez une image d'arrière-plan pour l'écran d'accueil et l'écran verrouillé.
- **Mode d'écran** : sélectionnez un mode d'affichage.
- **Luminosité** : réglez la luminosité de l'écran.
- **Mise en veille de l'écran** : définissez le délai de désactivation automatique du rétroéclairage.
- **Veille intelligente** : réglez l'appareil afin d'empêcher que le rétroéclairage de l'écran ne s'éteigne en cours d'utilisation.
- **Police** : modifiez le type de police pour le texte affiché sur l'écran.
- **Taille de police** : modifiez le type de police pour créer ou afficher des éléments dans les applications.
- **Lancement rapide** : sélectionnez une application à lancer avec un raccourci dans la barre Système. L'icône du raccourci sera différente selon l'application sélectionnée.

Stockage

Affichez les informations relatives à la mémoire de l'appareil et de la carte mémoire. Vous pouvez également formater la carte mémoire.





Le formatage d'une carte mémoire supprime définitivement toutes ses données.



La capacité réelle de la mémoire interne est inférieure à la capacité indiquée, car le système d'exploitation et les applications par défaut occupent une partie de cette mémoire.

Mode économie d'énergie

Activez le mode Économie d'énergie et modifiez les paramètres.

- **Éco. d'énergie UC** : réglez l'appareil pour limiter l'utilisation de certaines ressources système.
- **Éco. d'énergie écran** : réglez l'appareil pour réduire la luminosité de l'écran.
- **Désactiver le retour tactile** : activez cette option afin que le périphérique ne vibre pas lorsque vous appuyez sur  ou  ou que vous maintenez la touche Marche/Arrêt enfoncée.
- **En savoir plus sur le mode économie d'énergie** : affichez des informations qui permettent de préserver l'autonomie de la batterie.

Batterie

Affichez la quantité d'énergie de la batterie consommée par l'appareil.

Gestionnaire d'applications

Affichez et gérez les applications de votre appareil.

Services de localisation

Modifiez les paramètres des services de localisation.

- **Utiliser réseaux sans fil** : configurez l'appareil pour qu'il utilise les réseaux Wi-Fi et/ou mobiles pour localiser votre position.
- **Utiliser les satellites GPS** : configurez l'appareil pour qu'il utilise les satellites GPS pour localiser votre position.
- **Localisation & recherche Google** : configurer l'appareil pour qu'il utilise votre position actuelle pour la recherche Google et les autres services Google.

Écran de verrouillage

Modifiez le mode écran de verrouillage.

- **Déverrouillage de l'écran** : activez la fonction de verrouillage de l'écran.
- **Options de l'écran de verrouillage** :



Les paramètres sont appliqués uniquement lorsque vous définissez l'option de verrouillage.

- **Raccourcis** : affichez les raccourcis vers les applications sur l'écran verrouillé et modifiez-les.
- **Symbole informations** : affichez les actualités ou des informations financières sur l'écran verrouillé.
- **Horloge** : affichez l'horloge sur l'écran verrouillé.
- **Double horloge** : activez l'affichage de la double horloge sur l'écran verrouillé.
- **Météo** : affichez les informations météo et modifiez les paramètres d'affichage de la météo.

- **Effet d'ondulation** : activez cette option pour afficher l'effet d'ondulations sur l'écran verrouillé.
- **Texte d'aide** : activez cette option pour afficher un texte d'aide sur l'écran verrouillé.
- **Commande de réveil** : réglez l'appareil pour qu'il reconnaisse votre commande d'activation même lorsque l'écran est verrouillé.
- **Définir commande réveil** : configurez une commande de réveil pour lancer l'application S Voice ou effectuer une fonction spécifique.
- **Popup Note sur l'écran de verrouillage** : réglez l'appareil pour qu'il lance S Note lorsque vous appuyez deux fois sur l'écran tactile lorsque celui-ci est verrouillé.
- **Infos propriétaire** : saisissez les informations que vous souhaitez voir apparaître sur l'écran verrouillé.

Sécurité

Modifiez les paramètres de sécurité de votre appareil, ainsi que de la carte SIM ou USIM.

- **Crypter l'appareil** : configurez un code PIN ou un mot de passe pour crypter l'appareil afin de protéger les données et informations qui y sont enregistrées. Une fois l'appareil crypté, vous devez saisir le mot de passe chaque fois que vous l'allumez.



Vous devez recharger la batterie avant d'activer ce paramètre, car le cryptage des données peut durer plus d'une heure.

- **Crypter la carte SD externe** :
 - **Crypter** : activez le cryptage des fichiers lorsque vous les enregistrez sur une carte mémoire.
 - **Cryptage complet** : sélectionnez cette option pour crypter tous les fichiers de votre carte mémoire.
 - **Exclure les fichiers multimédia** : sélectionnez cette option pour crypter tous les fichiers de votre carte mémoire, à l'exception des fichiers multimédia.



Vous ne pouvez pas accéder à la carte mémoire cryptée après la réinitialisation des données usine. Décryptez la carte mémoire avant la réinitialisation des paramètres par défaut.

- **Contrôle à distance** : autorisez le contrôle à distance de votre appareil via Internet lorsque celui-ci a été égaré ou volé.
- **Traçage du mobile** : activer la fonction de traçage du mobile.
- **Page Traçage du mobile** : accédez au site Web SamsungDive (www.samsungdive.com). Vous pouvez suivre et contrôler l'appareil qui a été volé ou perdu sur le site Web SamsungDive.
- **Configurer blocage SIM** :
 - **Verrouiller carte SIM** : verrouillez la carte SIM ou USIM. Pour utiliser votre appareil avec la carte SIM ou USIM, vous devez saisir le code PIN.
 - **Modifier code PIN SIM** : modifiez le code PIN fourni avec la carte SIM ou USIM.
- **Rendre les mots de passe visibles** : paramétrez l'appareil pour qu'il affiche vos mots de passe à mesure que vous les saisissez.
- **Admin. de périphérique** : affichez les administrateurs que vous avez autorisés pour votre appareil. Vous pouvez autoriser les administrateurs de périphériques afin d'appliquer de nouvelles règles à votre appareil.
- **Sources inconnues** : sélectionnez cette option pour pouvoir installer des applications téléchargées depuis n'importe quelle source. Si vous ne sélectionnez pas cette option, seules les applications téléchargées à partir de Play Store peuvent être installées.
- **Infos d'ident. sécurisées** : utilisez des certificats et des identifiants pour sécuriser l'utilisation des applications.
- **Installer depuis stock. périph.** : installez des certificats cryptés contenus dans le dispositif de stockage USB.
- **Effacer infos identification** : effacez les identifiants de sécurité contenus dans l'appareil et réinitialisez le mot de passe.

Langue et saisie

Modifiez les paramètres de langue et de saisie de texte.

› Langue

Sélectionnez une langue d'affichage pour les menus et les applications.

› Par défaut

Sélectionnez le type de clavier à utiliser par défaut pour la saisie de texte.

› Clavier Samsung

Pour modifier les paramètres du clavier Samsung, appuyez sur .

- **Langue de saisie** : sélectionnez les langues de saisie à utiliser avec le clavier.
- **Texte intuitif** : activez le mode XT9 pour que l'appareil affiche des propositions de mots au fur et à mesure de votre saisie. Vous pouvez également personnaliser les paramètres de prédiction des mots.
- **Saisie en continu** : autorisez la saisie continue qui consiste à faire glisser le doigt d'une lettre à l'autre sur le clavier.
- **Saisie manuscrite** : modifiez les paramètres du mode de saisie manuscrite, tels que le délai de reconnaissance, l'épaisseur du trait ou la couleur du crayon.
- **Entrée voix** : activez la fonction de saisie vocale pour pouvoir saisir du texte oralement.
- **Majuscules auto.** : configurez l'appareil pour qu'il mette automatiquement en majuscule la première lettre qui suit un signe de ponctuation final : le point, le point d'interrogation et le point d'exclamation.
- **Ponctuation automatique** : configurez l'appareil pour qu'il insère un point lorsque vous appuyez deux fois sur la barre d'espace.
- **Aperçu du caractère** : réglez l'appareil pour qu'il affiche un aperçu de chaque lettre sur laquelle vous appuyez.

- **Vibration touches** : réglez l'appareil pour qu'il émette une vibration lorsque vous appuyez sur une touche.
- **Son touches** : réglez l'appareil pour qu'il émette un son lorsque vous appuyez sur une touche.
- **Didacticiel** : découvrez comment saisir du texte avec le clavier Samsung.
- **Réinitialiser paramètres** : réinitialisez les paramètres par défaut du clavier Samsung.

› Saisie vocale Google

Activez la fonction de saisie vocale Google pour saisir du texte oralement. Pour modifier les paramètres de saisie vocale, appuyez sur .

- **Sélect. langues saisie** : sélectionnez les langues de saisie pour la reconnaissance vocale Google.
- **Bloquer termes choquants** : configurez l'appareil pour qu'il filtre les mots choquants lors de la saisie vocale.
- **Tél. rec. voc. hors connexion** : téléchargez et installez les données linguistiques pour la saisie vocale hors ligne.

› Recherche vocale

Le service de reconnaissance vocale Google propose les options suivantes :

- **Langue** : sélectionnez la langue pour la reconnaissance vocale Google.
- **Sortie vocale** : réglez l'appareil afin qu'il fournisse un retour vocal pour vous avertir de l'action en cours.
- **Bloquer termes choquants** : configurez l'appareil pour qu'il reconnaisse et bloque les termes choquants dans les résultats de la recherche vocale.
- **Tél. rec. voc. hors connexion** : téléchargez et installez les données linguistiques pour la saisie vocale hors ligne.

› Sortie de synthèse vocale

- **Moteur TTS favori** : sélectionnez un moteur de synthèse vocale. Pour modifier les paramètres des moteurs de synthèse vocale, appuyez sur .
- **Vitesse d'élocution** : sélectionnez une vitesse pour le moteur de synthèse vocale.
- **Écouter un exemple** : écoutez un exemple de texte parlé.
- **Profil Voiture** : activez le profil Voiture pour que l'appareil vous signale de manière audible les messages, les appels entrants ou les détails d'un événement.

› Vitesse du curseur

Ajustez la vitesse du curseur ou du pavé tactile connecté à votre appareil.

Cloud

Modifiez les paramètres pour la synchronisation des données ou des fichiers avec votre compte Samsung ou Dropbox sur le nuage.

Sauvegarder et réinitialiser

Modifiez ces paramètres pour gérer vos propres paramètres et données.

- **Sauvegarder mes données** : paramétrez l'appareil pour sauvegarder vos paramètres et vos données d'application sur le serveur Google.
- **Compte de sauvegarde** : configurez ou modifiez votre compte de sauvegarde Google.
- **Restauration auto.** : configurez la restauration de vos paramètres et des données de vos applications lors de la réinstallation d'une application.
- **Rétablir param. par défaut** : réinitialisez les paramètres par défaut et supprimez toutes les données.

Ajouter compte

Ajoutez des comptes de messagerie électronique ou de réseaux sociaux.

Mouvement

Modifiez les paramètres qui permettent de contrôler la reconnaissance des mouvements sur votre appareil.

- **Alerte intelligente** : configurez l'appareil pour être averti(e) des appels manqués ou des nouveaux messages lorsque vous l'attrapez.
- **Incliner pour zoomer** : activez cette option pour procéder à des zooms avant ou arrière par un mouvement d'inclinaison lorsque vous affichez des images ou parcourez des pages Web.
- **Agrandir pour déplacer l'icône** : activez cette option pour déplacer un élément vers une autre page lorsque vous maintenez votre doigt appuyé sur un élément et que vous faites glisser l'appareil vers la gauche ou la droite.
- **Agrandir pour parcourir les images** : faites défiler une image lorsqu'elle est agrandie en bougeant l'appareil dans n'importe quel sens.
- **Paramètres de sensibilité** : réglez la vitesse de réaction pour chaque mouvement.
- **En savoir plus sur les mouvements** : affichez le didacticiel relatif au contrôle des mouvements.

S Pen

Modifiez les paramètres pour utiliser le stylet S Pen.

- **Son retrait/insertion du S Pen** : réglez l'appareil pour qu'il émette un son lorsque le stylet S Pen est inséré dans ou retiré de son compartiment.
- **Économie de la batterie** : réglez l'écran afin qu'il ne réponde pas lors de l'insertion ou du retrait du stylet S Pen.

- **Options après avoir détaché le stylet** : réglez l'appareil afin qu'il affiche une fenêtre instantanée et émette un signal sonore lorsque le stylet S Pen ne se trouve plus à proximité de l'appareil.
- **Air view** : réglez l'appareil afin qu'il affiche le pointeur du stylet S Pen lorsque vous passez le stylet S Pen au-dessus de l'écran.
- **Retour sonore et tactile** : réglez l'appareil afin qu'il émette un signal sonore et vibre lorsque la fonction Air View est activée.
- **Paramètres Commande rapide** : configurez les paramètres de commande rapide.
- **Aide du S Pen** : accédez aux informations d'aide sur l'utilisation du stylo S Pen.

Accessoire

- **Son station d'accueil** : configurez l'appareil pour qu'il émette un son lorsque votre appareil est connecté ou déconnecté d'une station d'accueil.
- **Sortie audio** : sélectionnez un format de sortie audio à utiliser lors de la connexion de votre appareil à des appareils HDMI.



Certains appareils peuvent ne pas prendre en charge le paramètre de son surround.

Date et heure

Modifiez les paramètres servant à contrôler l'affichage de l'heure et de la date de votre appareil.



Si la batterie est complètement déchargée ou si vous la retirez de l'appareil, la date et l'heure seront réinitialisées.

- **Date et heure automatiques** : recevez les informations sur l'heure depuis le réseau et actualisez l'heure et la date automatiquement.
- **Définir la date** : définissez manuellement la date du jour.
- **Définir l'heure** : réglez l'heure manuellement.

- **Fuseau horaire auto** : configurez votre appareil pour qu'il reçoive automatiquement les informations sur le fuseau horaire à partir du réseau lorsque vous traversez plusieurs fuseaux horaires.
- **Sélectionner le fuseau horaire** : sélectionnez le fuseau horaire.
- **Format 24 heures** : définissez l'affichage de l'heure au format 24 heures ou 12 heures.
- **Format de date** : sélectionnez un format de date.

Accessibilité

Les services d'accessibilité sont des fonctions spécialement conçues pour les personnes présentant des handicaps physiques. Modifiez ces paramètres pour améliorer l'accessibilité aux interfaces et fonctions de l'appareil.

- **Rotation auto. écran** : paramétrez l'interface pour qu'elle pivote automatiquement en même temps que l'appareil.
- **Mise en veille de l'écran** : définissez le délai de désactivation automatique du rétroéclairage.
- **Énoncer les mots de passe** : activez l'appareil pour qu'il lise les mots de passe à voix haute lorsque vous accédez à des sites Web avec TalkBack.
- **Début/Fin d'appel** :
 - **Répondre aux appels via la commande vocale** : configurer l'appareil pour répondre à un appel entrant ou le rejeter en utilisant la fonction de reconnaissance vocale.
 - **La touche Marche met fin aux appels** : configurer l'appareil pour pouvoir mettre fin à un appel en appuyant sur la touche Marche/Arrêt.
- **Raccourci accessibilité** : ajoutez un raccourci vers les paramètres d'accessibilité qui apparaît lorsque vous appuyez sur la touche Marche/Arrêt.
- **TalkBack** : activez TalkBack pour obtenir un retour vocal.
- **Taille de police** : modifiez le type de police pour créer ou afficher des éléments dans les applications.
- **Couleurs négatives** : inversez les couleurs d'affichage pour une meilleure visibilité.

- **Sortie de synthèse vocale :**
 - **Moteur TTS favori :** sélectionnez un moteur de synthèse vocale. Pour modifier les paramètres des moteurs de synthèse vocale, appuyez sur .
 - **Vitesse d'élocution :** sélectionnez une vitesse pour le moteur de synthèse vocale.
 - **Écouter un exemple :** écoutez un exemple de texte parlé.
 - **Profil Voiture :** activez le profil Voiture pour que l'appareil vous signale de manière audible les messages, les appels entrants ou les détails d'un événement.
- **Améliorer l'accessibilité Web :** activez l'installation des scripts Web des applications afin de faciliter l'accès à leur contenu Web.
- **Audio mono :** activez le son mono lorsque vous utilisez des écouteurs.
- **Désactiver tous les sons :** coupez tous les sons de l'appareil.
- **Durée de l'appui prolongé :** réglez la durée de reconnaissance d'un appui prolongé sur l'écran.

Options de développement

Modifiez les paramètres de développement des applications.

- **Mot de passe de sauvegarde bureau :** configurez un mot de passe pour sécuriser vos données de sauvegarde.
- **Actif en chargement :** paramétrez l'appareil pour que l'écran reste allumé pendant le chargement de la batterie.
- **Protéger la carte SD :** réglez l'appareil pour ne permettre qu'aux applications disposant de l'autorisation appropriée d'accéder à des données sur la carte mémoire.
- **Débogage USB :** activez le mode de débogage USB pour connecter votre appareil à un ordinateur à l'aide d'un câble USB.
- **Positions fictives :** autorisez l'envoi de fausses informations de service et de localisation à un service de gestionnaire de localisation à des fins de test.
- **Application à déboguer :** sélectionnez les applications à déboguer et évitez les erreurs lorsque vous mettez le débogage en pause.

- **Attendre le débogage** : réglez l'appareil afin qu'il empêche le chargement de l'application sélectionnée tant que le débogueur n'est pas prêt.
- **Afficher les touches** : activez l'affichage du curseur lorsque vous appuyez sur l'écran.
- **Aff. emplacement pointeur** : configurez l'appareil pour qu'il affiche les coordonnées et le trajet du curseur lorsque vous appuyez sur l'écran.
- **Afficher les limites d'affichage** : réglez l'appareil afin qu'il affiche les limites.
- **Afficher les mises à jour du rendu GPU** : réglez l'appareil afin qu'il active le clignotement des zones de l'écran lors de leur mise à jour avec le GPU.
- **Afficher mises à jour écran** : activez le clignotement des zones de l'écran lors de leur mise à jour.
- **Échelle animation fenêtre** : sélectionnez une vitesse d'ouverture et de fermeture des fenêtres contextuelles.
- **Échelle animation transition** : sélectionnez la vitesse de passage d'un écran à un autre.
- **Échelle de durée animateur** : sélectionnez la durée d'affichage des fenêtres instantanées.
- **Désactiver les superpositions de matériel** : réglez l'appareil pour masquer les superpositions de matériel.
- **Forcer rendu GPU** : paramétrez cette option pour utiliser l'accélération matérielle 2D en vue d'optimiser les performances graphiques.
- **Mode strict** : configurez l'appareil pour que l'écran clignote lorsque les applications exécutent des opérations de longue durée.
- **Utilisation processeur** : paramétrez cette option pour obtenir une liste de tous les processus actifs.
- **Profil de rendu GPU** : réglez l'appareil pour vérifier la durée du rendu GPU.

- **Activer le traçage** : réglez l'appareil pour capturer les traces d'application et les performances du système.
- **Ne pas garder activités** : paramétrez cette option pour fermer une application en cours d'exécution lorsque vous lancez une nouvelle application.
- **Limiter le nombre de processus en arrière-plan** : activez la limitation du nombre de processus qui peuvent fonctionner en arrière-plan.
- **Afficher toutes les ANR** : configurez l'appareil pour qu'il vous signale toutes les applications qui fonctionnent en arrière-plan.

À propos de l'appareil

Affichez les informations concernant votre appareil comme le numéro et la version du modèle.



Vous pouvez télécharger et installer une mise à jour du micrologiciel avec le service de mise à jour sans fil de micrologiciels (FOTA). Pour rechercher les mises à jour de micrologiciels, appuyez sur **Mise à jour logicielle** → **Mettre à jour**.

Dépannage

Lorsque vous allumez ou utilisez votre appareil, un message vous invite à effectuer l'une des manipulations suivantes :

Code	Solution possible :
Mot de passe	Lorsque la fonction de verrouillage est activée, vous devez saisir le mot de passe que vous avez défini pour l'appareil.
Code PIN	Lorsque vous utilisez l'appareil pour la première fois ou lorsque la demande de code PIN est activée, vous devez saisir le code PIN fourni avec la carte SIM ou USIM. Cette fonction peut être désactivée en utilisant le menu Paramètres → Sécurité → Configurer blocage SIM → Verrouiller carte SIM .
Code PUK	Si vous saisissez un code PIN incorrect à plusieurs reprises, votre carte SIM/USIM est bloquée. Vous devez alors saisir le code PUK fourni par votre opérateur.
Code PIN2	Lorsque vous accédez à un menu nécessitant la saisie du code PIN2, vous devez saisir ce code, fourni avec votre carte SIM ou USIM. Pour plus de détails, veuillez contacter votre opérateur.

Votre appareil affiche des messages d'erreur de service ou de réseau

- Vous êtes peut-être dans une zone de mauvaise réception. Déplacez-vous dans un autre endroit et réessayez.
- Certaines options ne sont pas accessibles sans abonnement. Contactez votre opérateur pour obtenir des informations complémentaires.

L'écran tactile réagit lentement ou de manière erronée

Si votre appareil dispose d'un écran tactile et que cet écran réagit de manière erronée, tentez les manipulations suivantes :

- Retirez les éventuelles protections de l'écran tactile. Les films de protection peuvent empêcher l'appareil de reconnaître vos saisies et ne sont pas recommandés pour les écrans tactiles.
- Assurez-vous que vos mains sont propres et sèches lorsque vous appuyez sur l'écran tactile.
- Redémarrez votre appareil afin de mettre fin à d'éventuels dysfonctionnements logiciels temporaires.
- Assurez-vous que vous possédez la dernière version logicielle de votre appareil.
- Si l'écran tactile est endommagé ou rayé, apportez votre téléphone dans votre centre de service après-vente Samsung.

Votre appareil se bloque ou est sujet à des erreurs fatales

Si votre appareil ne répond pas ou se bloque, vous devez éventuellement fermer des applications ou le réinitialiser afin qu'il retrouve un fonctionnement correct. Si votre appareil se bloque et ne répond plus, maintenez la touche Marche/Arrêt enfoncée pendant 8 à 10 secondes. L'appareil redémarre automatiquement.

Si vous ne parvenez pas à résoudre ce problème à la suite de ces manipulations, procédez à la réinitialisation des paramètres par défaut. Ouvrez la liste des applications et appuyez sur **Paramètres** → **Sauvegarder et réinitialiser** → **Rétablir param. par défaut** → **Réinitialiser le périphérique** → **Supprimer tout**.

Les appels sont interrompus

Si vous vous trouvez dans une zone à réception médiocre, il se peut que vous perdiez votre connexion réseau. Déplacez-vous dans un autre endroit et réessayez.

Les appels sortants n'aboutissent pas

- Assurez-vous d'avoir appuyé sur la touche Appel.
- Assurez-vous d'être connecté au réseau cellulaire approprié.

Les appels entrants n'aboutissent pas

- Vérifiez que votre appareil est bien allumé.
- Assurez-vous d'être connecté au réseau cellulaire approprié.

Vos interlocuteurs ne parviennent pas à vous entendre lors de l'appel

- Vérifiez que le microphone intégré n'est pas recouvert.
- Assurez-vous que le microphone est placé suffisamment près de votre bouche.
- Si vous utilisez un kit mains-libres ou un casque, vérifiez qu'il est correctement branché.

La qualité d'écoute est mauvaise

- Assurez-vous que rien n'entrave l'antenne intégrée de l'appareil.
- Vous êtes peut-être dans une zone de mauvaise réception. Déplacez-vous dans un autre endroit et réessayez.

Les appels passés à vos contacts n'aboutissent pas

- Vérifiez que le bon numéro a été enregistré dans la liste de contacts.
- Si nécessaire, saisissez et enregistrez le numéro à nouveau.

L'appareil émet des bips et l'icône de la batterie indique que la batterie est vide

Votre batterie est faible. Rechargez la batterie pour continuer d'utiliser l'appareil.

La batterie ne se recharge pas correctement ou l'appareil s'éteint tout seul

Si vous ne pouvez plus recharger complètement la batterie, vous devez la remplacer par une batterie neuve. Confiez votre appareil à un centre de service après-vente Samsung.

L'appareil est chaud au toucher

Lorsque vous utilisez des applications qui demandent plus d'énergie ou sur une période prolongée, votre appareil peut sembler chaud au toucher. Ce phénomène est normal et n'affecte pas la durée de vie, ni les performances de l'appareil.

Des messages d'erreur apparaissent à l'ouverture de l'appareil photo

Pour utiliser l'appareil photo, votre appareil mobile Samsung doit avoir suffisamment de mémoire disponible et sa batterie doit être suffisamment chargée. Si vous recevez des messages d'erreur lors de l'ouverture de l'appareil photo, tentez les manipulations suivantes :

- Chargez la batterie.
- Libérez de la mémoire en transférant des fichiers sur un PC ou en les supprimant de votre appareil.
- Redémarrez l'appareil. Si les problèmes de l'appareil photo persistent après avoir effectué ces manipulations, contactez votre centre de service après-vente Samsung.

Des messages d'erreur apparaissent à l'ouverture de fichiers audio

Certains fichiers audio risquent de ne pas fonctionner sur votre appareil mobile Samsung pour plusieurs raisons. Si vous recevez des messages d'erreur lors de l'ouverture de fichiers audio avec votre appareil, tentez les manipulations suivantes :

- Libérez de la mémoire en transférant des fichiers sur un PC ou en les supprimant de votre appareil.
- Assurez-vous que le fichier audio n'est pas protégé par des droits DRM (Gestion des droits d'auteur). Si c'est le cas, vous devez posséder une licence appropriée ou une clé pour lire le fichier.
- Vérifiez que votre appareil est compatible avec le type du fichier audio.

Impossible de localiser un autre appareil Bluetooth

- Vérifiez que la fonction sans fil Bluetooth est activée sur votre appareil.
- Si nécessaire, vérifiez que la fonction Bluetooth est également activée sur l'autre appareil.
- Vérifiez que les deux appareils Bluetooth se situent bien dans le rayon d'action Bluetooth (10 mètres maximum).

Si le problème persiste après ces manipulations, contactez votre centre de service après-vente Samsung.

Problème de connexion avec un PC

- Assurez-vous que le câble USB utilisé est compatible avec votre appareil.
- Vérifiez que les pilotes nécessaires sont bien installés sur votre PC et mis à jour.
- Si vous utilisez Windows XP, veillez à ce que le système d'exploitation Windows XP Service Pack 3 ou une version plus récente soit installé sur votre ordinateur PC.
- Veillez à ce que l'application Samsung Kies 2.0 ou Windows Media Player 10 ou une version plus récente soit installée sur votre ordinateur PC.

Index

alarme

- arrêter 149
- créer 149
- désactiver 149

AllShare Cast 135

AllShare Play 136

appareil

- allumer et éteindre 18
- aspect 19
- icônes d'information 21
- paramètres 158
- personnaliser 32
- touches 21
- volet des raccourcis 30

appareil photo

- capturer des photos 104
- enregistrer des vidéos 110
- personnaliser l'appareil photo 107, 108
- personnaliser le caméscope 112

appels

- afficher les appels manqués 85
- conférence 83
- kit piéton 82
- numéros internationaux 82
- rejeter 81
- répondre 81
- signal 87
- transférer 86
- utiliser les options pendant un appel 83

appels visio

- passer 80
- répondre 81
- utiliser des options 84

appels vocaux

- passer 80
- répondre 81
- utiliser des options 83

batterie

- charger 13

Bluetooth

- activer 141
- envoyer des données 141
- recevoir des données 142

carte

- calculer un itinéraire 76
- rechercher un lieu 75
- utiliser la navigation 77

carte mémoire

- formater 17
- insérer 15
- retirer 17

carte SIM/USIM

- installer 12
- verrouiller 38

Commande rapide

- créer des commandes gestuelles 64
- modifier les commandes gestuelles 65

- connectivité
 - AllShare Play 136
 - Bluetooth 140
 - connexions GPS 144
 - connexions PC 129
 - connexions VPN 147
 - partager une connexion de données 142
 - Wi-Fi 131
- connexions PC
 - Samsung Kies 129
 - stockage de masse 130
 - Windows Media Player 130
- connexions VPN
 - créer 147
 - se connecter à 148
- contacts
 - copier 127
 - créer 125
 - importer ou exporter 126
- contenu du coffret 12
- créateur de vidéo 74
- date et heure 32
- dépannage 176
- écran de menus
 - accéder 31
- écran tactile
 - utiliser 23
 - verrouiller 24
- éditeur de vidéo 121
- e-mail
 - afficher 97
 - créer un compte 96
 - envoyer 96
- Fonction « Air View » du pstylet S Pen 65
- game hub 72
- gestionnaire de fichiers
 - copier ou couper des fichiers 153
 - formats de fichiers compatibles 152
 - ouvrir un fichier 152
 - supprimer des fichiers 153
- gestionnaire de téléchargement 150
- Google 78
- Google Mail 93
- Google Maps 75
- Google Now 79
- Google Talk 98
- Group Cast 139
- horloge mondiale 157
- journal d'appels 87
- Learning Hub 79
- lecteur MP3
 - créer une liste de lecture 103
 - écouter de la musique 102
- lecteur vidéo 120
- Local 76
- luminosité de l'écran 34
- messagerie vocale 93

- messages
 - accéder à la messagerie vocale 93
 - créer un compte e-mail 96
 - envoyer un e-mail 96
 - envoyer un MMS 92
 - envoyer un SMS 91
- MMS
 - afficher 92
 - envoyer 92
- mode de numérotation fixe 86
- mode Discret 33
- Music Hub 104
- navigateur Web
 - ajouter des favoris 70
 - surfer sur le Web 67
- navigation 77
- photos
 - afficher 117
 - capturer 104
- Play Books 72
- Play Store 73
- Polaris Office 154
- rejet automatique 85
- répertoire
 - créer des contacts 125
 - rechercher des contacts 126
- saisir du texte 39
- Samsung Apps 78
- Samsung Kies 129
- S Calendrier 61
- signal d'appel 87
- SMS
 - afficher 92
 - envoyer 91
- S Note 51
- S Pen 42
- S Suggest 78
- traçage du mobile 38
- transfert d'appel 86
- verrouiller à l'aide du code PIN 38
- vidéos
 - enregistrer 110
 - lire 114, 120
- Wi-Fi
 - activer 131
 - connexion WPS 132
 - rechercher des réseaux et s'y connecter 131
- YouTube
 - mettre des vidéos en ligne 74
 - visionner des vidéos 74

Le contenu de ce mode d'emploi peut ne pas correspondre fidèlement à votre appareil en fonction de votre version logicielle ou de votre opérateur.

Pour installer Samsung Kies Kies

1. Téléchargez la dernière version de Kies sur le site Web de Samsung (www.samsung.com/kies) et installez le logiciel sur votre ordinateur.
2. Connectez l'appareil à votre ordinateur à l'aide d'un câble USB. Samsung Kies démarre automatiquement.
Pour plus d'informations, consultez l'aide de Samsung Kies.



Protégez votre oreille lorsque vous utilisez un casque ou des écouteurs

- Une exposition excessive de votre oreille à un volume élevé peut endommager votre audition.
- Une exposition excessive de votre oreille à un volume élevé lorsque vous êtes au volant peut détourner votre attention et provoquer un accident.
- Diminuez toujours le volume avant de connecter des écouteurs à une source audio et réglez le volume minimum nécessaire vous permettant d'entendre votre conversation ou la musique.
- Dans les environnements secs, les casques et écouteurs sont propices à la formation d'électricité statique. Évitez alors d'utiliser votre casque ou vos écouteurs et touchez un objet métallique pour vous décharger de toute électricité statique avant de brancher le casque/les écouteurs sur l'appareil.