



**SAMSUNG**

GT-P5210

# Guide d'utilisation

[www.samsung.com](http://www.samsung.com)

# À propos de ce guide

Cette tablette vous offrira des communications mobiles de haute qualité et des divertissements basés sur la technologie et la qualité supérieures de Samsung. Ce guide d'utilisation a été conçu de manière à vous orienter à travers les fonctions et fonctionnalités de votre tablette.

- Pour une utilisation sécuritaire et adéquate de cette tablette, veuillez lire attentivement ce guide avant de l'utiliser.
- Les descriptions présentées dans ce guide sont basées sur les paramètres par défaut de votre tablette.
- Les images et les captures d'écran utilisées dans ce guide peuvent différer de celles que vous voyez sur votre tablette.
- Le contenu de ce guide d'utilisation peut présenter quelques différences par rapport à votre tablette ou au logiciel fourni par votre fournisseur de services ou entreprise de télécommunications, et peut changer sans préavis. Visitez [www.samsung.ca](http://www.samsung.ca) pour consulter la plus récente version du guide d'utilisation.
- Le contenu (contenu de haute qualité) nécessitant une performance et une utilisation de la mémoire vive élevées aura une incidence sur la performance générale de la tablette. Les applications associées au contenu pourraient ne pas fonctionner correctement selon les caractéristiques techniques de la tablette et l'environnement où elle est utilisée.
- Les fonctionnalités et les services supplémentaires peuvent varier selon la tablette, le logiciel et le fournisseur de services.
- Les applications et leurs fonctions peuvent varier selon le pays, la région et les caractéristiques du matériel. Samsung n'est pas responsable des problèmes de fonctionnement causés par les applications tierces.
- Samsung ne peut être tenu responsable des problèmes de performance ou des incompatibilités découlant de la modification des paramètres de registre par l'utilisateur. Toute tentative de personnalisation du système d'exploitation peut entraîner des problèmes de fonctionnement de votre tablette ou de ses applications.
- Le logiciel, les fichiers audios, les fonds d'écran, les images et autres médias préchargés dans la tablette sont autorisés pour une utilisation limitée. L'extraction et l'utilisation de ce matériel à des fins commerciales ou autres sont une violation de la loi sur le droit d'auteur. Les utilisateurs sont entièrement responsables de toute utilisation illégale du contenu média.
- Les applications préchargées peuvent nécessiter des mises à jour et changer sans préavis. Si vous avez des questions sur une application préchargée sur votre tablette, contactez le service d'aide à la clientèle de Samsung. Pour les applications installées par l'utilisateur,

veuillez contacter les fournisseurs de service.

- La modification du système d'exploitation ou l'installation de logiciels provenant de sources inconnues pourrait causer un mauvais fonctionnement de la tablette et entraîner la corruption ou la perte de données. Ces actions vont à l'encontre de votre contrat de licence avec Samsung et annulent ainsi votre garantie.

## Liste des icônes



**Avertissement** : situations où il y a risque de blessure.



**Attention** : situations où il y a risque d'endommager votre tablette ou son équipement.



**Remarque** : remarques, conseils d'utilisation ou informations complémentaires.

## Tous droits réservés

Tous droits réservés © 2013 Samsung Electronics Canada inc.

Ce guide d'utilisation est protégé en vertu des lois internationales sur le droit d'auteur.

Aucune partie de ce guide d'utilisation ne peut être reproduite, distribuée, traduite ou transmise sous toute forme ou de quelque façon, par voie électronique ou mécanique, incluant la photocopie, l'enregistrement ou le stockage dans tout système d'archivage et d'extraction, sans l'autorisation écrite de Samsung Electronics.

## Marques déposées

- SAMSUNG et le logo SAMSUNG sont des marques déposées de Samsung Electronics.
- Les logos Android, Google<sup>MC</sup>, Google Maps<sup>MC</sup>, GMail<sup>MC</sup>, YouTube<sup>MC</sup>, Google Play<sup>MC</sup> Store, et Google Talk<sup>MC</sup> sont des marques déposées de Google inc.
- Bluetooth<sup>MD</sup> est une marque déposée de Bluetooth SIG inc. dans le monde entier.
- Wi-Fi<sup>MD</sup>, Wi-Fi Protected Setup<sup>MD</sup>, Wi-Fi Direct<sup>MD</sup>, Wi-Fi CERTIFIED<sup>MD</sup> et le logo Wi-Fi sont des marques déposées de Wi-Fi Alliance.
- Toutes les autres marques commerciales et tous les autres droits d'auteur sont la propriété de leurs propriétaires respectifs.

DivX<sup>MD</sup> et DivX Certified<sup>MD</sup> et leurs logos sont des marques de commerce de Rovi Corporation et de ses filiales et sont utilisés sous licence.



### À PROPOS DE LA VIDÉO DIVX

DivX<sup>MD</sup> est un format vidéo numérique créé par DivX, LLC, une filiale de Rovi Corporation. Cet appareil DivX Certified<sup>MD</sup> a passé des tests de certification rigoureux pour la lecture de vidéos DivX. Visitez [www.divx.com](http://www.divx.com) pour en savoir davantage sur les outils logiciels pouvant convertir vos fichiers en vidéos DivX.

### À PROPOS DE LA VIDÉO SUR DEMANDE DIVX

Cet appareil DivX Certified<sup>MD</sup> doit être enregistré avant de pouvoir lire les films des vidéos sur demande DivX achetées. Pour obtenir le code d'enregistrement, trouvez la rubrique DivX VOD dans le menu de configuration de votre tablette. Visitez [vod.divx.com](http://vod.divx.com) pour en savoir davantage sur la façon de compléter l'enregistrement.

Cet appareil DivX Certified<sup>MD</sup> peut lire des vidéos DivX<sup>MD</sup> de qualité supérieure, jusqu'à HD 720p.

## Avis d'Industrie Canada

Le présent appareil est conforme aux CNR d'Industrie Canada applicables aux appareils radio exempts de licence. L'exploitation est autorisée aux deux conditions suivantes :

- (1) l'appareil ne doit pas produire de brouillage, et
- (2) l'utilisateur de l'appareil doit accepter tout brouillage radioélectrique subi, même si le brouillage est susceptible d'en compromettre le fonctionnement.

# Table des matières

## Mise en route

- 7 Vues de la tablette
- 8 Boutons
- 9 Contenu
- 10 Charger la pile
- 12 Insérer une carte mémoire
- 14 Allumer et éteindre la tablette
- 14 Tenir la tablette
- 14 Verrouiller et déverrouiller la tablette
- 15 Régler le volume
- 15 Couper tous les sons

## Fonctions de base

- 16 Icônes
- 17 Utiliser l'écran tactile
- 19 Rotation de l'écran
- 20 Notifications
- 20 Panneau des paramètres
- 20 Écran d'accueil
- 23 Utiliser les applications
- 23 Page des applications (Applis)
- 24 Aide
- 25 Entrée de texte
- 26 Connecter la tablette à un réseau Wifi
- 27 Configurer des comptes
- 27 Transférer des fichiers
- 29 Protéger votre tablette
- 30 Mise à jour de la tablette

## Communication

- 31 Contacts
- 34 Courriel
- 36 Gmail
- 37 Talk
- 38 Google+
- 38 ChatON
- 38 Chat+

## Web et réseau

- 39 Internet
- 40 Chrome
- 41 Bluetooth
- 42 Télécommande intelligente

## Médias

- 44 Lecteur de musique
- 45 Appareil photo
- 50 Galerie
- 53 Paper Artist
- 54 Lecteur vidéo
- 55 YouTube
- 56 Flipboard

## Applications et boutiques médias

- 57 Play Store
- 58 Samsung Apps
- 58 Game Hub
- 59 Play Livres
- 59 Play Magazines
- 59 Play Films
- 60 Play Musique
- 60 Learning Hub

## Outils

- 61 Note
- 62 S Calendrier
- 64 Polaris Office
- 66 Dropbox
- 67 Alarme
- 68 Horloge mondiale
- 68 Calculatrice
- 69 S Voice
- 70 Google
- 70 Recherche vocale
- 71 Mes fichiers
- 71 Téléchargements

## Voyage et localisation

- 72 Maps
- 73 Local
- 74 Navigation

## Paramètres

- 75 À propos des paramètres
- 75 Wifi
- 76 Bluetooth
- 76 Utilisation des données
- 76 Paramètres supplémentaires
- 77 Mode blocage
- 77 Mode voiture
- 78 Son
- 78 Affichage
- 79 Stockage
- 79 Mode économie d'énergie
- 79 Pile
- 79 Gestionnaire d'applications
- 79 Services de localisation
- 80 Écran verrouillé
- 81 Sécurité
- 82 Langue et saisie
- 84 Nuage
- 84 Sauvegarder et réinitialiser
- 84 Ajouter un compte
- 84 Contrôle vocal
- 85 Accessoire
- 85 Date et heure
- 85 Accessibilité
- 86 À propos du périphérique

## Résolution des problèmes

## Renseignements sur la sécurité



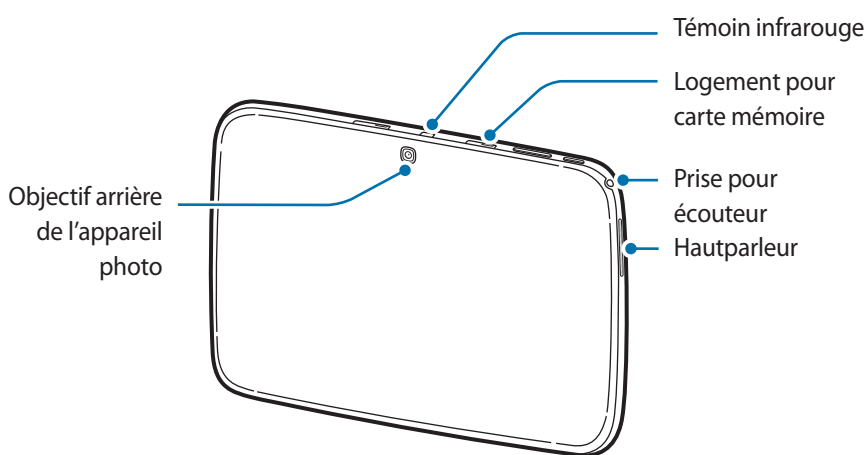
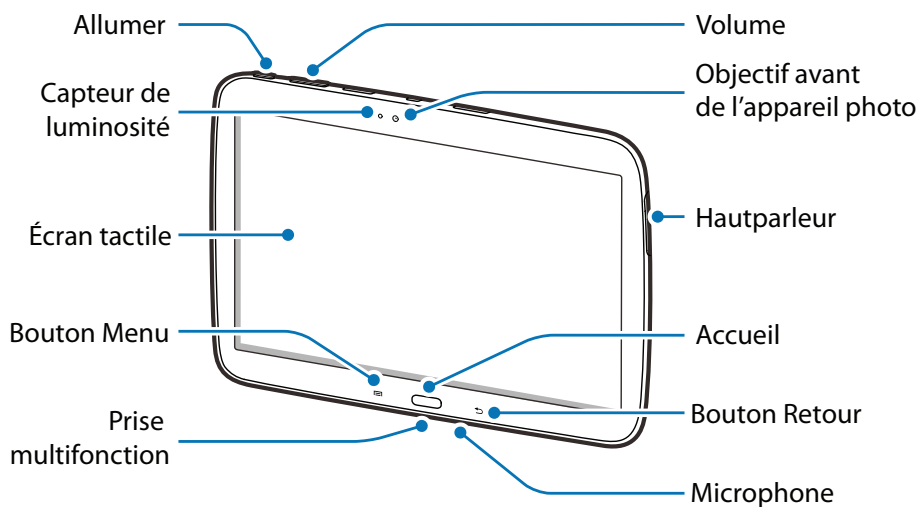

# Mise en route

## Vues de la tablette

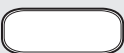

- Ne touchez et ne couvrez pas la zone autour de l'antenne avec vos mains ou tout autre objet. Cela pourrait entraîner des problèmes de connectivité et vider la charge de la pile.
- N'utilisez pas de protecteur d'écran. Cela pourrait nuire au fonctionnement des capteurs.
- Évitez de mettre de l'eau sur votre écran tactile. L'écran tactile peut cesser de fonctionner correctement dans des conditions humides ou s'il est exposé à l'eau.

## Boutons

Bouton	Fonction
 <b>Allumer/ Éteindre</b>	<ul style="list-style-type: none"> <li>• Pressez longuement ce bouton pour allumer ou éteindre la tablette.</li> <li>• Pressez longuement (plus de 7 secondes) pour réinitialiser la tablette, si elle est sujette à des erreurs fatales, s'éteint ou se fige.</li> <li>• Pressez pour verrouiller ou déverrouiller la tablette. La tablette entre en mode verrouillage lorsque l'écran tactile s'éteint.</li> </ul>
 <b>Menu</b>	<ul style="list-style-type: none"> <li>• Touchez pour ouvrir la liste des options offertes pour l'écran actuel.</li> <li>• Touchez longuement l'écran d'accueil pour lancer la recherche Google.</li> </ul>
 <b>Accueil</b>	<ul style="list-style-type: none"> <li>• Pressez pour revenir à l'écran d'accueil.</li> <li>• Pressez longuement pour ouvrir la liste des applications récentes.</li> <li>• Pressez deux fois pour lancer <b>S Voice</b>.</li> </ul>
 <b>Retour</b>	<ul style="list-style-type: none"> <li>• Touchez pour revenir à l'écran précédent.</li> </ul>
 <b>Volume</b>	<ul style="list-style-type: none"> <li>• Pressez pour régler le volume de la tablette.</li> </ul>



## Contenu

La boîte contient les éléments suivants :

- Tablette
- Guide abrégé



N'utilisez que des logiciels approuvés par Samsung. Les logiciels piratés ou illégaux peuvent endommager ou entraîner une dysfonction, ce qui n'est pas couvert par la garantie.



- Les éléments fournis avec la tablette et les accessoires disponibles peuvent varier selon votre région et votre fournisseur de services.
- Les éléments fournis sont conçus uniquement pour cette tablette et peuvent ne pas être compatibles avec d'autres appareils.
- L'apparence et les caractéristiques techniques peuvent changer sans préavis.
- Vous pouvez obtenir d'autres accessoires auprès de votre détaillant Samsung. Assurez-vous que les accessoires sont compatibles avec la tablette avant de les acheter.
- D'autres accessoires pourraient ne pas être compatibles avec votre tablette.
- N'utilisez que des accessoires approuvés par Samsung. Le dysfonctionnement causé par l'utilisation d'accessoires non homologués n'est pas couvert par la garantie.
- L'offre des accessoires peut changer selon les fabricants. Pour en savoir davantage sur les accessoires offerts, visitez le site Web de Samsung.

## Charger la pile

Avant d'utiliser la tablette pour la première fois, vous devez charger la pile. Vous pouvez également utiliser un ordinateur pour charger la tablette au moyen d'un câble USB (uniquement lorsque votre tablette est éteinte).



N'utilisez que des piles, chargeurs et câbles approuvés par Samsung. L'utilisation de chargeurs ou de câbles non homologués peut causer l'éclatement de la pile ou endommager la tablette.



- Lorsque la pile est faible, la tablette émet une tonalité d'avertissement et un message de pile faible s'affiche.
- Si la pile est complètement déchargée, vous ne pouvez pas démarrer la tablette, même si le câble chargeur est branché. Rechargez la pile quelques minutes avant d'essayer d'allumer votre tablette.

## Charger au moyen du câble chargeur

Branchez la fiche USB du câble chargeur à l'adaptateur USB, puis l'autre fiche dans la prise multifonction de votre tablette.

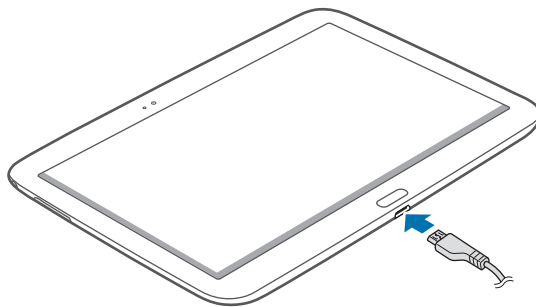

Un branchement inadéquat du câble chargeur peut sérieusement endommager la tablette. Les dommages résultants d'une mauvaise utilisation ne sont pas couverts par la garantie.



- Vous pouvez utiliser la tablette pendant qu'elle se recharge, mais cela prendra plus de temps.
- Lorsque la tablette est en cours de chargement, il est possible que l'écran tactile ne fonctionne pas en raison de l'instabilité de l'alimentation électrique. Dans ce cas, débranchez le câble chargeur de la tablette.
- Pendant la recharge, la température de votre tablette peut monter. C'est normal. La durée d'utilisation et le rendement de la tablette n'en sont pas affectés. Si la température de la pile augmente anormalement, le chargeur peut interrompre le chargement.
- Si la tablette ne se charge pas correctement, apportez-la avec votre chargeur à votre détaillant Samsung.

Lorsque la recharge est terminée, débranchez le câble chargeur de la tablette. Débranchez d'abord le câble chargeur de la tablette, puis de la prise de courant.



Pour économiser l'énergie, débranchez le câble chargeur lorsque vous n'en avez pas besoin. Le câble chargeur n'étant pas muni d'un bouton marche/ arrêt, vous devez le débrancher de la prise de courant pour couper l'alimentation. Lors du chargement, la tablette doit rester à proximité de la prise électrique.

## Vérifier le niveau de charge de la pile

Si vous rechargez la pile lorsque la tablette est éteinte, les icônes suivantes vous indiqueront le niveau de charge :

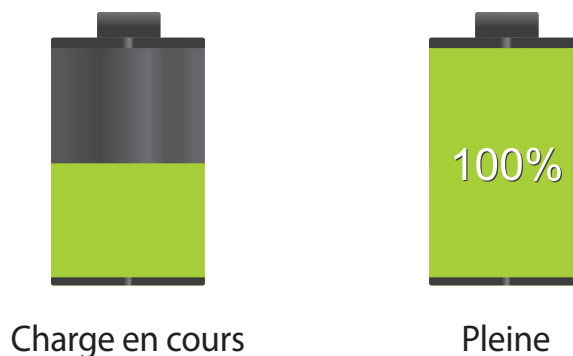

## Diminuer la consommation d'énergie

Votre tablette offre diverses options pour vous aider à réduire la consommation d'énergie. En personnalisant ces options et en désactivant les fonctions en arrière-plan, vous augmentez le temps d'autonomie de votre tablette.

- Lorsque vous n'utilisez pas votre tablette, activez le mode veille en pressant le bouton Allumer.
- Fermez les applications non utilisées à partir du gestionnaire de tâches.
- Désactivez la fonction Bluetooth.
- Désactivez la fonction Wifi.
- Désactivez la synchronisation automatique des applications.
- Diminuez la durée du rétroéclairage.
- Diminuez la luminosité de l'écran.

## Insérer une carte mémoire

Votre tablette prend en charge les cartes mémoire microSD, microSDHC et microSDXC d'une capacité maximale de 64 Go. Selon le fabricant et le type de carte mémoire, certaines peuvent être incompatibles avec votre tablette.



- Certaines cartes mémoire ne sont pas compatibles avec votre tablette. L'utilisation d'une carte incompatible pourrait endommager votre tablette ou la carte mémoire, ou corrompre les données qui y sont enregistrées.

- Assurez-vous d'insérer la carte mémoire correctement.



- Votre tablette ne prend en charge que le système de fichier FAT (FAT32 et exFAT) pour les cartes mémoire. Si vous insérez une carte mémoire formatée avec un autre système de fichier, la tablette vous demandera de la reformater.
- L'écriture et l'effacement répétés de données réduiront la durée de vie des cartes mémoire.
- Lorsque vous insérez une carte mémoire dans votre tablette, le répertoire de fichiers de la carte mémoire apparaîtra dans le dossier extSdCard de la mémoire interne.

- 1 Ouvrez le couvercle du logement pour carte mémoire.
- 2 Insérez la carte mémoire avec les contacts métalliques vers le bas.
- 3 Poussez la carte mémoire dans son logement jusqu'à ce qu'elle soit bien en place.

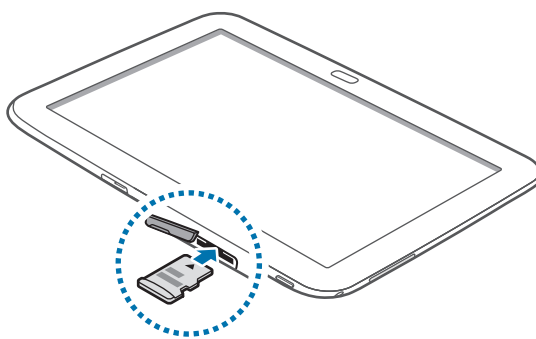

- 4 Fermez le couvercle du logement pour carte mémoire.

## Retirer la carte mémoire

Avant de retirer la carte mémoire, vous devez d'abord désactiver (ou éjecter) la carte SD. Dans l'écran d'accueil, touchez  → **Paramètres** → **Stockage** → **Désactiver la carte SD**.

- 1 Ouvrez le couvercle du logement pour carte mémoire.
- 2 Poussez délicatement la carte mémoire jusqu'à ce qu'elle s'éjecte de la tablette, puis retirez-la.
- 3 Fermez le couvercle du logement pour carte mémoire.

 Ne retirez jamais une carte mémoire pendant le transfert de données ou lors de l'accès à de l'information. Vous pourriez ainsi perdre vos données ou endommager la carte mémoire ou la tablette. Samsung n'est pas responsable de la perte de données résultant d'une mauvaise utilisation de cartes mémoire endommagées.

## Formater la carte mémoire

Le formatage d'une carte mémoire dans un ordinateur peut entraîner une incompatibilité entre la carte et la tablette. Ne formatez la carte mémoire que lorsqu'elle est insérée dans la tablette.

Dans l'écran d'accueil, touchez  → **Paramètres** → **Stockage** → **Formater la carte SD** → **Formater la carte SD** → **Supprimer tout**.

 Avant de formater la carte mémoire, n'oubliez pas de faire une copie de sauvegarde de toutes les données importantes enregistrées dans la tablette. La garantie du fabricant ne couvre pas la perte de données à la suite d'une action de l'utilisateur.

## Allumer et éteindre la tablette

Lorsque vous allumez la tablette pour la première fois, suivez les directives à l'écran pour la configurer.

Pressez longuement le bouton Allumer/Éteindre pour allumer la tablette.

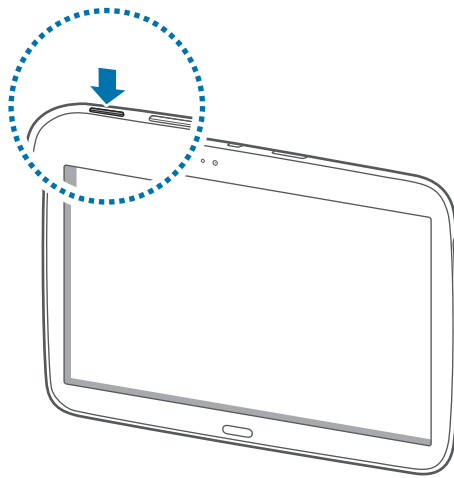

- Respectez les écriteaux et les règlements, ainsi que les directives du personnel dans les lieux où l'utilisation d'appareils sans fil est restreinte, comme dans les avions et les hôpitaux.
- Pressez longuement le bouton Allumer et touchez **Mode Avion** pour désactiver les fonctions sans fil.

Pour éteindre la tablette, pressez longuement le bouton Allumer/Éteindre, puis touchez **Éteindre**.

## Tenir la tablette

Ne touchez et ne couvrez pas la zone autour de l'antenne avec vos mains ou tout autre objet. Cela pourrait entraîner des problèmes de connectivité et vider la charge de la pile.

## Verrouiller et déverrouiller la tablette

Lorsque vous n'utilisez pas votre tablette, verrouillez-la afin d'éviter l'exécution d'opérations non désirées. Pressez le bouton Allumer pour éteindre l'écran et mettre la tablette en mode veille. La tablette se verrouille automatiquement si vous ne l'utilisez pas pendant un temps défini.

Pour déverrouiller la tablette, pressez le bouton Allumer ou le bouton Accueil, puis glissez un doigt dans n'importe quelle direction dans la fenêtre de déverrouillage.

## Régler le volume

Pressez les boutons de volume de gauche ou de droite pour régler le volume de la sonnerie ou le niveau sonore de la musique ou des vidéos.

## Couper tous les sons











Ouvrez le panneau des paramètres au haut de l'écran, puis touchez **Son** pour changer l'icône à **Discrétion**.

Pressez longuement le bouton Allumer pour afficher les options du périphérique, puis touchez **Discrétion**.

# Fonctions de base

## Icônes

Les icônes apparaissant au haut de votre écran vous informent sur l'état de la tablette. Les icônes décrites dans le tableau sont les plus courantes.

Icône	Description
	Wifi connecté
	Fonction Bluetooth activée
	GPS activé
	Synchronisé avec le Web
	Connecté à un ordinateur
	Alarme activée
	Son coupé
	Mode Avion activé
	Erreur survenue ou attention requise
	Veille intelligente activée
	Niveau de pile



## Utiliser l'écran tactile

N'utilisez que vos doigts sur l'écran tactile.



- Évitez de mettre l'écran tactile en contact avec d'autres appareils électriques. Les décharges électrostatiques peuvent nuire à son fonctionnement.
- Évitez d'exposer l'écran tactile à tout liquide. L'écran tactile peut cesser de fonctionner correctement dans des conditions humides ou s'il est exposé à l'eau.
- Pour éviter de l'endommager, n'utilisez pas d'outils pointus ou n'exercez pas de pression excessive sur l'écran tactile.
- Évitez de laisser l'écran tactile en veille pour une longue période. Cela pourrait provoquer des images rémanentes ou fantômes. Éteignez l'écran tactile lorsque vous n'utilisez pas la tablette.

## Mouvements des doigts

### Toucher

Touchez l'écran avec un doigt pour ouvrir une application, sélectionner un élément de menu, presser un bouton à l'écran ou entrer un caractère à l'aide du clavier tactile.

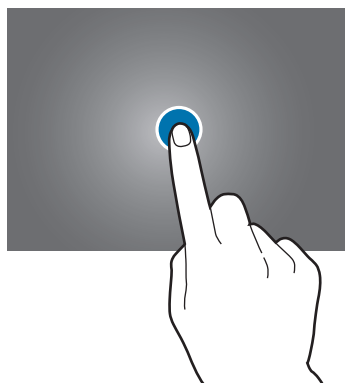

## Tirer

Touchez longuement un élément et tirez-le vers l'emplacement désiré (icône, miniature).

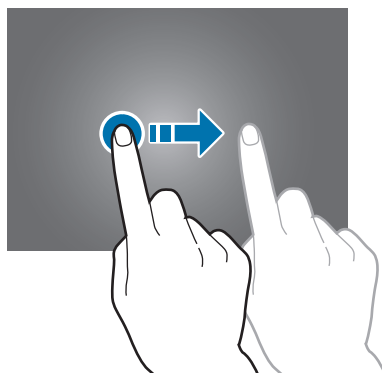

## Double touche

Touchez deux fois une page Web, une carte ou une image pour faire un zoom. Touchez deux fois de nouveau pour revenir à l'affichage précédent.

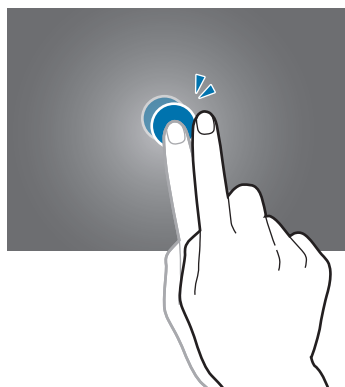

## Glisser rapidement

Glissez votre doigt horizontalement dans l'écran d'accueil ou la page Applis pour afficher un autre panneau. Glissez votre doigt verticalement pour parcourir une page Web ou une liste, comme les contacts.

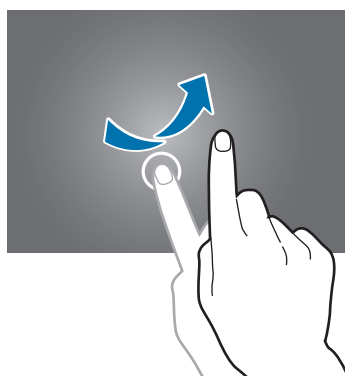

## Pincer

Posez deux doigts sur l'écran et éloignez-les sur une page Web, une carte ou une image pour faire un zoom avant de la zone. Pincez les doigts pour faire un zoom arrière.

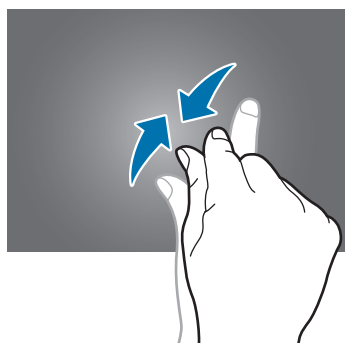

## Rotation de l'écran

Il est possible d'afficher de nombreuses applications en mode portrait ou paysage. Si vous pivotez votre tablette, l'affichage pivotera automatiquement selon son orientation.

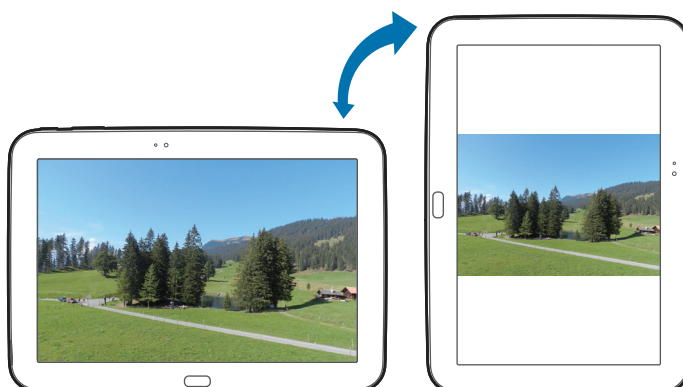

Pour conserver l'orientation de l'écran quelque soient les mouvements de la tablette, ouvrez le panneau des paramètres et désactivez **Rotation écran**.



- Certaines applications ne peuvent changer d'orientation.
- D'autres applications affichent un écran différent selon l'orientation. Par exemple, la calculatrice se transforme en calculatrice scientifique en mode portrait.

## Notifications

Les icônes de notification apparaissent dans la barre d'état au haut de l'écran pour vous aviser de la réception de nouveaux messages, d'évènements au calendrier, de l'état de la tablette, etc. Tirez le coin supérieur gauche de la barre d'état vers le bas pour ouvrir le volet des notifications. Parcourez la liste des notifications. Pour fermer le volet des notifications, tirez la barre vers le haut.

## Panneau des paramètres

Depuis le panneau des paramètres, vous pouvez voir les paramètres actuels de votre tablette. Tirez le coin supérieur droit de la barre d'état vers le bas pour ouvrir le panneau des paramètres.

- **Wifi** : active ou désactive la fonction Wifi.
- **GPS** : active ou désactive la fonction GPS.
- **Son** : active ou désactive le mode Discrétion. Vous pouvez activer le mode Vibreur en mode Discrétion.
- **Rotation écran** : active ou désactive la rotation automatique de l'écran lorsque vous pivotez la tablette.
- **Bluetooth** : active ou désactive la connexion sans fil Bluetooth.
- **Mode blocage** : active ou désactive le mode blocage. Si l'option est activée, la tablette bloque les notifications. Pour sélectionner les notifications qui seront bloquées, touchez **Paramètres** → **Mode blocage**.
- **Éco. énergie** : active ou désactive le mode Économie d'énergie.
- **Profil Voiture** : active ou désactive la lecture à haute voix des notifications.
- **Veille intelligente** : l'écran demeure allumé tant que vous le regardez.
- **Synchro.** : active ou désactive la synchronisation automatique des applications.
- **Mode Hors-ligne** : active ou désactive les fonctions sans fil.



Les options offertes peuvent varier selon votre zone géographique ou votre fournisseur de services.

## Écran d'accueil

L'écran d'accueil principal est le point de départ d'une foule d'applications et de fonctions. Il affiche les icônes, les widgets, et les raccourcis vers les applications.

L'écran d'accueil est composé de plusieurs panneaux. Pour afficher les autres panneaux, faites défiler l'écran vers la gauche ou la droite.

## Organiser les éléments

### Ajouter une icône d'application

Dans l'écran d'accueil, touchez , puis touchez longuement une icône d'application et déplacez-la vers un panneau.

### Ajouter un élément

Vous pouvez personnaliser votre écran de veille en y ajoutant des widgets, des dossiers ou des pages.

Touchez longuement une zone vide de l'écran d'accueil, et sélectionnez l'une des catégories suivantes :

- **Applications et widgets** : pour ajouter des widgets dans l'écran d'accueil.
- **Dossier** : pour créer un nouveau dossier.
- **Page** : pour créer une nouvelle page.

### Déplacer un élément

Touchez longuement un élément et tirez-le vers l'endroit voulu. Pour le déplacer vers un autre panneau, tirez-le vers le côté de l'écran.

### Retirer un élément

Touchez longuement un élément et tirez-le vers la corbeille, située au haut de l'écran d'accueil. Quand la corbeille passe au rouge, relâchez l'élément.

## Organiser les panneaux

### Ajouter un nouveau panneau

Touchez  → **Modifier la page** → .

### Déplacer un panneau

Touchez  → **Modifier la page**, touchez longuement un panneau et déplacez-le vers son nouvel emplacement.

### Retirer un panneau

Touchez  → **Modifier la page**, touchez longuement un panneau et tirez-le vers la corbeille, située au haut de l'écran.

## Définir un fond d'écran

Définissez une image enregistrée dans la tablette comme fond d'écran de l'écran d'accueil.

Dans l'écran d'accueil, touchez  → **Définir fond d'écran** → **Écran d'accueil**, puis sélectionnez l'une des options suivantes :

- **Galerie** : pour voir les photos que vous avez prises avec l'appareil photo intégré ou les images téléchargées à partir d'Internet.
- **Fonds d'écran animés** : pour afficher un fond d'écran animé.
- **Fonds d'écran** : pour afficher les fonds d'écran.

Sélectionnez une image et touchez **Définir papier peint**. Ou sélectionnez une image, redimensionnez-la, puis touchez **OK**.

## Utiliser les widgets

Les widgets sont des miniapplications qui permettent d'accomplir des fonctions ou d'obtenir de l'information sur votre écran d'accueil. Pour les utiliser, vous devez ajouter les widgets du panneau des widgets dans l'écran d'accueil.



- Certains widgets se connectent aux services Web. L'utilisation de ces widgets peut entraîner des frais supplémentaires.
- Les widgets offerts peuvent varier en fonction de votre zone géographique ou de votre fournisseur de services.

## Ajouter des widgets dans l'écran d'accueil

Dans l'écran d'accueil, touchez  → **Widgets**. Glissez la page horizontalement pour afficher les différents widgets, puis touchez longuement un widget pour l'ajouter dans l'écran d'accueil.

## Utiliser le paramètre-raccourci

Dans l'écran d'accueil, touchez  → **Widgets**, puis touchez longuement **Raccourci des paramètres** pour ouvrir la liste des options. Sélectionnez une option pour l'ajouter comme raccourci dans l'écran d'accueil.

## Utiliser les applications

Cette tablette peut exécuter différents types d'applications, allant de multimédia à Internet.

### Ouvrir une application

Dans l'écran d'accueil ou la page Applis, sélectionnez une icône pour en ouvrir l'application.

### Ouvrir des applications récemment utilisées

Pressez longuement le bouton Accueil pour ouvrir la liste des applications récentes.

Sélectionnez une icône pour en ouvrir l'application.

### Fermer une application

Fermez les applications non utilisées pour économiser l'énergie de la pile et maintenir la performance de votre tablette.

Pressez longuement le bouton Accueil, touchez **Gest. tâches**, puis touchez **Fin** à côté de l'application que vous souhaitez fermer. Pour fermer toutes les applications actives, touchez **Tout quitter**. Ou, pressez longuement le bouton Accueil et touchez **Tout fermer**.

## Page des applications (Applis)

La page des applications (Applis) affiche les icônes de toutes les applications, incluant les nouvelles applications installées.

Dans l'écran d'accueil, touchez  pour ouvrir la page des applications (Applis).

Pour afficher les autres panneaux, faites défiler l'écran vers la gauche ou la droite.

### Organiser les applications

Touchez  → **Modifier**, touchez longuement une application et déplacez-la vers son nouvel emplacement. Pour la déplacer vers une autre page des applications, tirez-la vers le côté de l'écran.

## Organiser les applications dans des dossiers

Regroupez des applications dans un même dossier pour en faciliter l'accès.

Touchez  → **Modifier**, touchez longuement une application et déplacez-la vers **Créer un dossier**. Entrez le nom de dossier et touchez **OK**. Tirez les applications vers le nouveau dossier, puis touchez **Enreg.**.

## Organiser les pages

Pincez l'écran, touchez longuement une page et déplacez-la vers son nouvel emplacement.

## Installer des applications

Accédez à **Samsung Apps** pour télécharger et installer de nouvelles applications.

## Désinstaller des applications

Touchez  → **Désinstaller**, puis sélectionnez l'application à désinstaller.



Les applications préchargées ne peuvent être désinstallées.

## Partager des applications

Partagez des applications avec d'autres personnes par courriel, Bluetooth et autres méthodes.

Touchez  → **Partager applications**, sélectionnez une application, touchez **OK** et sélectionnez une méthode de partage. Les étapes suivantes varient selon la méthode sélectionnée.

## Aide

Accédez à de l'information supplémentaire pour en savoir davantage sur la tablette et ses applications ou la configuration des principaux paramètres.

Touchez **Aide** dans la page Applis. Sélectionnez un élément pour en afficher les astuces.



## Entrée de texte

Vous pouvez saisir du texte à l'aide du clavier Samsung ou de la reconnaissance vocale.

 L'entrée de texte n'est pas prise en charge dans certaines langues. Pour entrer du texte, vous devez sélectionner une des langues de saisie prises en charge.

### Changer le type de clavier

Touchez une zone de texte, ouvrez le volet des notifications, touchez **Sélectionner méthode saisie**, puis sélectionnez le type de clavier que vous voulez utiliser.

### Entrer du texte à l'aide du clavier Samsung

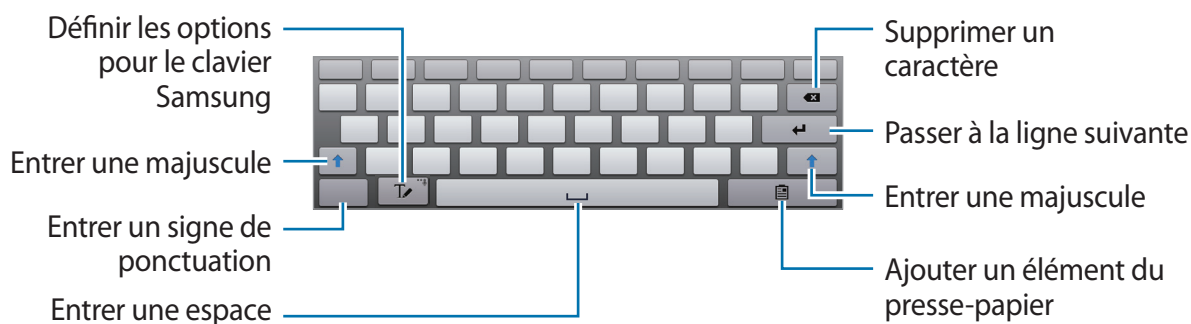

### Entrer des majuscules

Touchez  avant de saisir un caractère en majuscule. Pour saisir tous les caractères en majuscule, touchez deux fois.

### Changer le type de clavier

Touchez longuement , puis touchez  pour changer le type de clavier. Touchez longuement  et déplacez le clavier déverrouillé (flottant) vers son nouvel emplacement.

Pour passer au clavier verrouillé (fixe), touchez .

### Changer la langue du clavier

Ajoutez des langues pour la saisie de texte, puis glissez la barre d'espacement vers la gauche ou la droite pour changer la langue du clavier.

## Entrer du texte au moyen de la saisie vocale

Activez la fonction de saisie vocale, puis parlez dans le microphone. Les mots énoncés et reconnus apparaissent à l'écran.

Si la tablette ne reconnaît pas correctement les mots, touchez le texte souligné et sélectionnez un autre mot dans la liste déroulante.

Pour changer de langue ou ajouter une autre langue pour la reconnaissance vocale, touchez la langue sélectionnée.

Lorsque vous avez terminé, touchez **Appuyez pour interrompre**.

## Copier et coller du texte

Touchez longuement le texte à copier, tirez  ou  pour sélectionner plus ou moins de texte, puis touchez **Copier** pour copier le texte sélectionné dans le presse-papier ou **Couper** pour supprimer le texte.

Pour coller le texte dans une zone de texte, touchez longuement l'endroit où vous voulez l'insérer, puis touchez **Coller**.

## Connecter la tablette à un réseau Wifi

Connectez la tablette à un réseau Wifi pour accéder à Internet ou partager des fichiers médias avec d'autres périphériques. (p. 75)

## Activer ou désactiver Wifi

Ouvrez le panneau des paramètres, puis touchez **Wifi** pour l'activer ou la désactiver.



Désactivez la fonction Wifi pour économiser l'écran de la pile, lorsque vous n'en avez pas besoin.

## Se connecter à un réseau Wifi

Dans la page Applis, touchez **Paramètres** → **Wifi**, puis glissez le bouton **Wifi** vers la droite.

Sélectionnez un réseau dans la liste des réseaux Wifi détectés, entrez un mot de passe au besoin, et touchez **Connexion**. Les réseaux requérant un mot de passe apparaissent avec un verrou. Dès lors, la tablette se connectera automatiquement au réseau Wifi chaque fois qu'il sera détecté.

## Ajouter des réseaux Wifi

Si le réseau recherché n'apparaît pas dans la liste des réseaux détectés, touchez **Ajouter un réseau wifi** au bas de la liste des réseaux. Entrez le nom d'un réseau dans le champ **SSID du réseau**, sélectionnez le type de sécurité, puis entrez le mot de passe, si le réseau est sécurisé, puis touchez **Connexion**.

## Supprimer des réseaux Wifi

Tout réseau auquel vous vous êtes déjà connecté, incluant le réseau actuel, peut être supprimé, si vous ne souhaitez plus vous y connecter. Sélectionnez le réseau dans la liste des réseaux, puis touchez **Oublier**.

## Configurer des comptes

Les applications Google, comme **Play Store**, requièrent un compte Google et l'application **Samsung Apps** requiert un compte Samsung. Créez des comptes Google et Samsung pour profiter au maximum de votre tablette.

## Ajouter des comptes

Suivez les directives apparaissant à l'ouverture d'une application Google afin de créer un compte Google.

Pour vous connecter à un compte Google, allez à la page Applis, touchez **Paramètres** → **Ajouter un compte** → **Google**. Touchez **Nouveau** pour créer un compte ou **Compte existant**, et suivez les directives à l'écran pour compléter la configuration du compte. Vous pouvez configurer plus d'un compte Google sur la tablette.

Configurez un compte Samsung de la même manière.

## Supprimer des comptes

Dans la page Applis, touchez **Paramètres**, sélectionnez un type de compte sous **Comptes**, sélectionnez le compte à supprimer, puis touchez **Supp. compte**.

## Transférer des fichiers

Échangez des fichiers audios, vidéos, images ou d'autres types de fichiers entre votre tablette et un ordinateur.



Les formats de fichiers suivants sont pris en charge par certaines applications. La prise en charge de certains fichiers varie selon la version logicielle de la tablette.

- Musique : mp3, m4a, mp4, 3gp, 3ga, wma, ogg, oga, aac, et flac
- Image : bmp, gif, jpg, and png
- Video: 3gp, mp4, avi, wmv, flv, et mkv
- Document : doc, docx, xls,xlsx, ppt, pptx, pdf, et txt

## Connecter la tablette avec Samsung Kies

Samsung Kies est un outil informatique permettant de gérer les bibliothèques multimédias, les contacts, les agendas et les synchroniser avec les périphériques Samsung. Téléchargez la dernière version de Samsung Kies à partir du site Web de Samsung.

- 1 Connectez votre tablette à un ordinateur au moyen d'un câble USB.  
Samsung Kies démarre automatiquement sur l'ordinateur. Si le logiciel ne démarre pas, double cliquez sur l'icône Samsung Kies sur l'écran de votre ordinateur.
- 2 Transférez les fichiers entre votre tablette et l'ordinateur.  
Veuillez consulter l'aide de Samsung Kies pour plus de détails.

## Connecter la tablette avec le lecteur Windows Media

Assurez-vous d'installer le lecteur Windows Media sur votre ordinateur.

- 1 Connectez votre tablette à un ordinateur au moyen d'un câble USB.
- 2 Lancez le lecteur Windows Media et synchronisez les fichiers musicaux.

## Connecter la tablette en tant que mémoire auxiliaire

- 1 Connectez votre tablette à un ordinateur au moyen d'un câble USB.
- 2 Ouvrez le volet des notifications, puis touchez **Connecté en tant que périphérique multimédia** → **Périphérique multimédia (MTP)**.  
Touchez **Appareil photo (PTP)**, si votre ordinateur ne prend pas en charge Périphérique multimédia (MTP) ou si les pilotes appropriés n'y sont pas installés.
- 3 Transférez les fichiers entre votre tablette et l'ordinateur.

## Protéger votre tablette

Empêchez d'autres personnes d'utiliser votre tablette ou d'accéder à vos données et informations personnelles qui y sont enregistrées en activant la fonction de verrouillage. La tablette requiert un code de déverrouillage chaque fois que vous souhaitez le déverrouiller.

### Activer le déverrouillage par reconnaissance du visage

Dans la page Applis, touchez **Paramètres** → **Écran verrouillé** → **Verrouillage de l'écran** → **Déverrouillage visage**.

Cadrez votre visage pour en faire la capture. Définissez un NIP ou un schéma de déverrouillage pour déverrouiller l'écran si votre visage n'est pas reconnu.

### Activer le déverrouillage par reconnaissance du visage et de la voix

Dans la page Applis, touchez **Paramètres** → **Écran verrouillé** → **Verrouillage de l'écran** → **Visage et voix**.

Cadrez votre visage pour en faire la capture. Appuyez sur le bouton et dites quatre fois l'énoncé que vous souhaitez utiliser comme commande vocale. Définissez un NIP ou un schéma de déverrouillage pour déverrouiller l'écran si votre visage n'est pas reconnu.

### Définir un schéma

Dans la page Applis, touchez **Paramètres** → **Écran verrouillé** → **Verrouillage de l'écran** → **Modèle**.

Tracez un schéma en reliant au moins quatre points, puis tracez-le de nouveau pour le confirmer. Définissez un NIP de déverrouillage pour déverrouiller l'écran si vous oubliez le schéma.

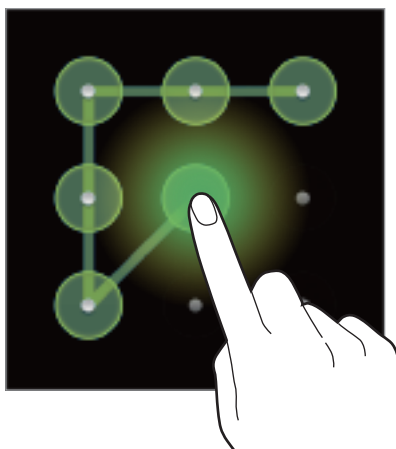

## Définir un NIP

Dans la page Applis, touchez **Paramètres** → **Écran verrouillé** → **Verrouillage de l'écran** → **NIP**.

Saisissez un NIP d'au moins quatre chiffres, puis saisissez-le de nouveau pour le confirmer.

## Définir un mot de passe

Dans la page Applis, touchez **Paramètres** → **Écran verrouillé** → **Verrouillage de l'écran** → **Mot de passe**.

Saisissez un mot de passe d'au moins quatre caractères, incluant des chiffres et des symboles, puis saisissez-le de nouveau pour le confirmer.

## Déverrouiller la tablette

Pour déverrouiller l'écran tactile, allumez-le en pressant le bouton Allumer ou le bouton Accueil, puis entrez le code de déverrouillage.



Si vous oubliez votre NIP ou votre mot de passe, apportez votre tablette à un détaillant Samsung pour le réinitialiser.

## Mise à jour de la tablette

Il est possible de mettre la tablette au niveau de la dernière version disponible.



La disponibilité de cette fonction varie selon votre zone géographique et votre fournisseur de services.

## Mettre à jour avec Samsung Kies

Lancez Samsung Kies et connectez la tablette à l'ordinateur. Samsung Kies reconnaît automatiquement la tablette et affiche les mises à jour disponibles dans une boîte de dialogue. Cliquez sur le bouton Mettre à jour dans la boîte de dialogue pour démarrer la mise à jour. Veuillez consulter l'aide de Samsung Kies pour plus de détails sur la mise à jour.



- N'éteignez pas l'ordinateur ou ne débranchez pas le câble USB pendant la mise à jour de la tablette.
- Pendant la mise à jour, ne connectez aucun autre périphérique à l'ordinateur. Cela pourrait nuire à la procédure de mise à jour.

## Mettre à jour au moyen d'une connexion sans fil

Vous pouvez mettre à jour la tablette au moyen du service sans fil (firmware over-the-air). Dans la page Applis, touchez **Paramètres** → **À propos du périphérique** → **Mise à jour logicielle** → **MÀJ**.

# Communication

## Contacts



Utilisez cette application pour gérer vos contacts, incluant les numéros de téléphone, les adresses courriel et d'autres informations.

Touchez **Contacts** dans la page Applis.

### Gérer les entrées de contact

#### Créer un contact

Touchez  et saisissez l'information sur le contact.

-  : pour ajouter une image.
-  /  : pour ajouter ou supprimer un champ dans l'entrée de contact.

#### Modifier un contact

Sélectionnez un contact, et touchez .

#### Supprimer un contact



Touchez .

### Rechercher un contact

Utilisez l'une des méthodes suivantes :

- Parcourez la liste de contacts.
- Utilisez l'index apparaissant sur le côté gauche de la liste pour la parcourir plus rapidement.
- Touchez le champ de recherche au haut de la liste des contacts et entrez vos critères de recherche.

Après la sélection d'un contact, faites l'une des actions suivantes :

-  : pour ajouter aux contacts favoris.
-  : pour rédiger un courriel.

## Afficher les contacts

Par défaut, la tablette affiche tous les contacts enregistrés dans la tablette et les autres comptes.

Touchez  → **Contacts à afficher**, puis sélectionnez un emplacement où seront enregistrés les contacts.

## Importer et exporter des contacts

### Synchroniser avec les contacts Google

Touchez  → **Fusionner les comptes** → **Fusionner avec Google**.

Les contacts synchronisés apparaissent avec l'icône  dans la liste de contacts.

Si un contact est ajouté ou supprimé sur la tablette, il sera également ajouté ou supprimé des contacts Google, et vice versa.

### Synchroniser avec les contacts Samsung

Touchez  → **Fusionner les comptes** → **Fusionner avec Samsung**.

Les contacts synchronisés apparaissent avec l'icône  dans la liste de contacts.

Si un contact est ajouté ou supprimé sur la tablette, il sera également ajouté ou supprimé des contacts Samsung, et vice versa.

### Importer des contacts

Touchez  → **Importer/exporter** → **Importer depuis stockage USB** ou **Importer depuis la carte SD**.

### Exportation des contacts

Touchez  → **Importer/exporter** → **Exporter vers le stockage USB** ou **Exporter vers la carte SD**.

### Partager des contacts

Touchez  → **Importer/exporter** → **Partager carte de visite via**, sélectionnez les contacts, touchez **OK**, puis sélectionnez le mode de partage.



## Contacts favoris

Touchez **Contacts** → **Favoris**.

Touchez , et faites l'une des actions suivantes :

- **Rechercher** : pour rechercher un contact.
- **Ajouter aux favoris** : pour ajouter un contact dans les favoris.
- **Supprimer des favoris** : pour retirer un contact des favoris.
- **Grille/Liste** : pour afficher les contacts sous forme de grille ou de liste.
- **Aide** : pour afficher de l'information supplémentaire sur la création et l'utilisation des contacts.

## Groupes

Touchez **Contacts** → **Groupes**.

### Ajouter un contact dans un groupe

Sélectionnez un groupe, puis touchez  → **Ajouter membre**. Sélectionnez les contacts à ajouter, puis touchez **OK**.

### Gérer les groupes

Touchez , et faites l'une des actions suivantes :

- **Rechercher** : pour rechercher un contact.
- **Modifier** : pour modifier les paramètres de groupe.
- **Ajouter membre** : pour ajouter des membres dans un groupe.
- **Supprimer le membre** : pour supprimer des membres d'un groupe.
- **Envoyer un courriel** : pour envoyer un courriel aux membres d'un groupe.
- **Modifier l'ordre** : pour changer l'ordre des groupes. Touchez longuement  à côté du nom d'un groupe, tirez-le vers sa nouvelle position, puis touchez **OK**.
- **Aide** : pour afficher de l'information supplémentaire sur la création et l'utilisation des contacts.

### Envoyer un courriel aux membres d'un groupe

Sélectionnez un groupe, touchez  → **Envoyer un courriel**, sélectionnez des membres, et touchez **OK**.

## Carte de visite

Créez une carte de visite que vous pouvez envoyer à d'autres personnes.

Touchez **Configurer le profil**, entrez l'information requise, comme le numéro de téléphone, l'adresse courriel et l'adresse postale, puis touchez **Enreg.**. Si l'information a déjà été enregistrée au moment de la configuration de la tablette, sélectionnez la carte de visite dans **MOI**, et touchez  pour la modifier.

Touchez  → **Partager carte de visite via**, puis sélectionnez le mode de partage.

## Courriel

Utilisez cette application pour envoyer et lire des messages courriel.

Touchez **Courriel** dans la page Applis.

## Configurer des comptes courriel

Configurez un compte courriel lors de la première utilisation de l'application **Courriel**.

Saisissez votre adresse courriel et votre mot de passe. Touchez **Suivant** pour configurer un compte courriel personnel, comme Gmail, touchez **Config. manuelle** pour configurer un compte courriel professionnel. Suivez les directives à l'écran pour compléter la configuration du compte.

Pour configurer un autre compte courriel, touchez  → **Paramètres** → **Ajouter un compte**.

## Envoyer des messages

Touchez un compte de courriel, puis touchez  au haut de l'écran. Entrez les destinataires, un objet et le message, puis touchez **Envoyer**.

Touchez  pour ajouter un destinataire de la liste de contacts.

Touchez **Cc/Cci** pour ajouter d'autres destinataires.

Touchez **+Moi** pour vous ajouter dans la liste de destinataires.

Touchez  pour joindre une image, une vidéo, un contact, une note, un événement ou tout autre élément.

Touchez  pour insérer une image, un événement, un contact, une information de localisation dans le message,

## Envoyer un message programmé

Pendant la rédaction d'un message, touchez . Cochez **Envoi du programme** (Programmer l'envoi), définissez une heure et une date, puis touchez **OK**. La tablette enverra le message à l'heure et la date définies.



- Si la tablette est éteinte quand arrive le moment programmé ou qu'elle n'est pas connectée au réseau, ou si le réseau est instable, le message ne pourra pas être envoyé.
- Cette fonction utilise l'heure et la date définies sur la tablette. L'heure et la date peuvent être erronées, si vous changez de fuseau horaire et que le réseau ne met pas à jour l'information.

## Lire un message

Sélectionnez un compte courriel. Les nouveaux messages sont récupérés. Pour récupérer manuellement les nouveaux messages, touchez .

Touchez un message pour l'afficher.

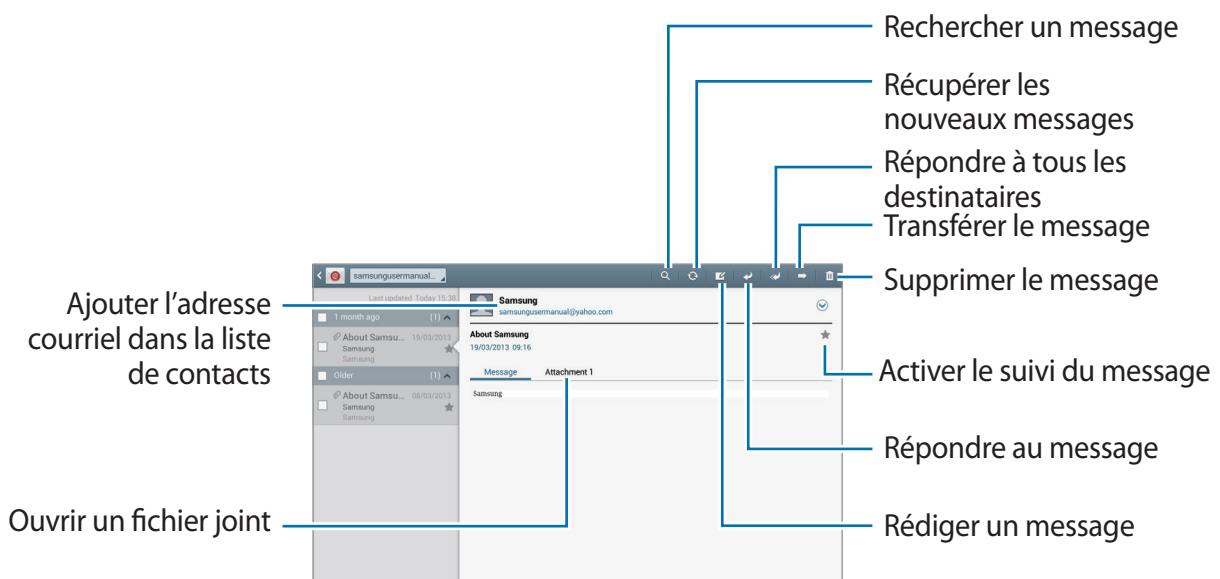

Touchez l'onglet **Pièce jointe** pour ouvrir les pièces jointes, puis touchez **Sauv.** à côté de la pièce jointe désirée pour l'enregistrer.

# Gmail

Utilisez cette application pour accéder à votre compte Gmail.

Touchez **Gmail** dans la page Applis.

- La disponibilité de cette application varie selon votre zone géographique et votre fournisseur de services.
- Cette application peut être identifiée différemment selon votre région ou votre fournisseur de services.

## Envoyer des messages

Dans la Boîte de réception, touchez , entrez les destinataires, un objet et un message, puis touchez **ENVOYER**.

Touchez **+CC/CCI** pour ajouter d'autres destinataires.

Touchez  pour joindre des images.

Touchez  → **Enregistrer le brouillon** pour enregistrer le message dans le dossier Brouillons pour l'envoyer ultérieurement.

Touchez  → **Joindre une vidéo** pour joindre des vidéos.

Touchez  → **Supprimer** pour annuler le message.

## Lire un message

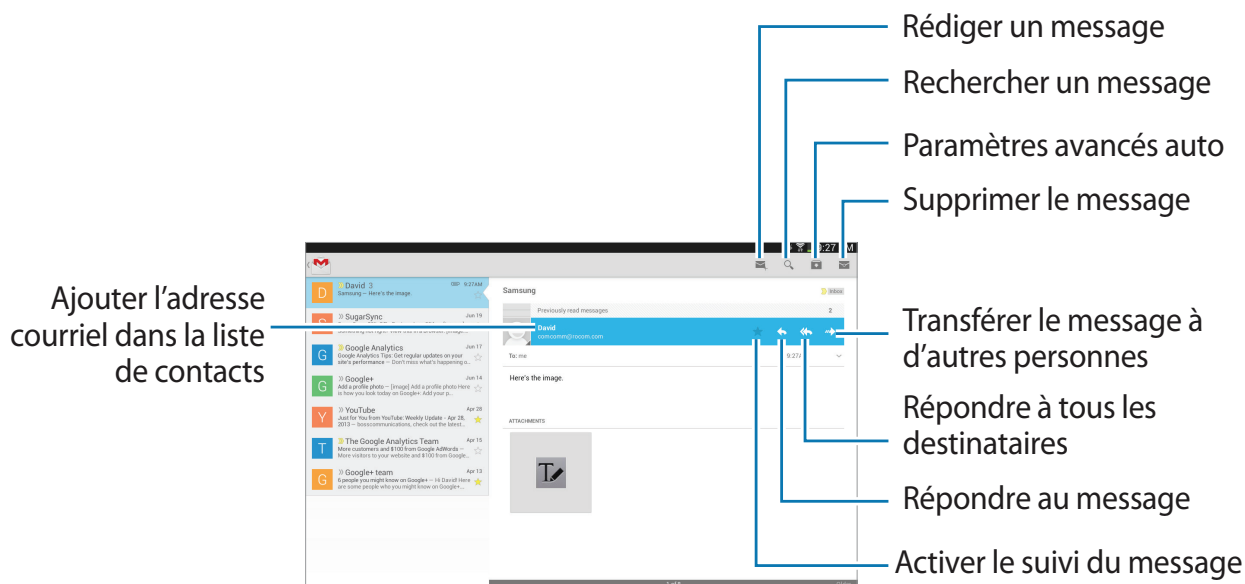

## Libellés

Gmail utilise des libellés, plutôt que des dossiers. Lorsque vous lancez Gmail, la boîte de réception apparaît avec des libellés.

Pour ajouter un libellé à un message, sélectionnez le message, touchez  → **Modifier les libellés**, puis sélectionnez le libellé.

## Talk

Utilisez cette application pour clavarder.

Touchez **Talk** dans la page Applis.



La disponibilité de cette application varie selon votre zone géographique et votre fournisseur de services.

## Profil public

Touchez le nom d'utilisateur au haut de la liste des amis pour changer votre statut, votre image ou votre message de statut.

## Ajouter des amis

Touchez , entrez l'adresse de courriel de l'ami que vous voulez ajouter, puis touchez **TERMINÉ**.

## Clavarder avec vos amis

Sélectionnez un ami dans la liste des amis, entrez un message dans la zone de texte au bas de l'écran, puis touchez .

Pour ajouter un ami au dialogue, touchez  → **Ajouter au chat**.

Pour mettre fin au dialogue, touchez  → **Arrêter le chat**.

## Passer d'un dialogue à l'autre

Sélectionnez un ami dans la liste des amis.

## Supprimer l'historique de dialogues

Les dialogues sont automatiquement enregistrés. Pour supprimer l'historique, touchez  → **Effacer l'historique du chat**.

## Google+

Utilisez cette application pour partager vos champs d'intérêt au moyen du service de réseau social Google.

Touchez **Google+** dans la page Applis.



La disponibilité de cette application varie selon votre zone géographique et votre fournisseur de services.

Touchez **Tous les cercles** pour changer de catégorie, puis parcourez l'écran horizontalement pour voir les publications de vos cercles.

## ChatON

Utilisez cette application pour échanger instantanément des messages avec tout appareil mobile possédant un numéro de téléphone.

Touchez **ChatON** dans la page Applis.



La disponibilité de cette application varie selon votre zone géographique et votre fournisseur de services.

Créez une liste d'amis en entrant leur numéro de téléphone ou adresse courriel de compte Samsung, ou sélectionnez des amis à partir de la liste de suggestions.

Sélectionnez un ami pour lancer un dialogue.

Pour synchroniser les contacts de la tablette avec l'application ChatON, touchez **Plus** → **Synchronisation des contacts**.

## Chat+

Utilisez cette application pour clavarder au moyen de la messagerie instantanée de Google+.

Touchez **Chat+** dans la page Applis.



La disponibilité de cette application varie selon votre zone géographique et votre fournisseur de services.

Sélectionnez un ami dans la liste des amis, entrez un message dans la zone de texte au bas de l'écran, puis touchez ►.

# Web et réseau

## Internet

Utilisez cette application pour parcourir le Web.

Touchez **Internet** dans la page Applis.

### Ouvrir une page Web

Entrez l'adresse Web dans le champ de l'URL, touchez **Ouvrir**.

Touchez  pour partager, enregistrer ou imprimer la page Web actuelle.

Pour changer le moteur de recherche, touchez  → **Paramètres** → **Paramètres avancés** → **Sélectionner un moteur de recherche**.

### Ouvrir une nouvelle page

Touchez .

Pour aller à une autre page Web, parcourez le champ de titre horizontalement, puis touchez la page désirée.

### Effectuer une recherche à l'aide de la reconnaissance vocale

Touchez le champ d'adresse URL, touchez , énoncez votre mot-clé, puis sélectionnez un élément dans la liste de résultats.





La disponibilité de cette fonction varie selon votre zone géographique et votre fournisseur de services.

### Signets

Pour mettre en signet la page Web actuelle, touchez .

Pour ouvrir une page Web mise en signet, touchez , puis sélectionnez la page désirée.

## Historique

Touchez  → **Historique** pour ouvrir une page Web à partir de liste des pages visitées récemment. Pour effacer l'historique, touchez  → **Effacer l'historique**.

Touchez  → **Historique** → **Les plus visités** pour ouvrir une page Web à partir de liste des pages les plus visitées.

## Pages enregistrées

Pour afficher les pages enregistrées, touchez  → **Pages enregistrées**.

## Liens

Touchez longuement un lien sur la page Web pour l'ouvrir dans une nouvelle page, l'enregistrer ou la copier.

Pour afficher les pages Web enregistrées, touchez  → **Télécharg.**

## Partager des pages Web

Pour partager une adresse Web avec d'autres personnes, touchez  → **Partager la page**.

Pour partager une partie de la page Web, touchez longuement le texte désiré, puis touchez **Partager**.

## Chrome

Utilisez cette application pour chercher de l'information ou parcourir des pages Web.

Touchez **Chrome** dans la page Applis.



La disponibilité de cette application varie selon votre zone géographique et votre fournisseur de services.

## Ouvrir une page Web

Entrez l'adresse Web ou un critère de recherche dans le champ de l'URL.

## Ouvrir une nouvelle page

Touchez  → **Nouvel onglet**.

Pour aller à une autre page Web, parcourez le champ de titre horizontalement, puis touchez la page désirée.



## Signets

Pour mettre en signet la page Web actuelle, touchez ☆, entrez les détails, comme le nom et l'adresse Web, puis touchez **Enregist.**

Pour ouvrir une page Web mise en signet, touchez ☰ → **Favoris**, puis sélectionnez la page désirée.

## Effectuer une recherche à l'aide de la reconnaissance vocale

Touchez 🗣️, énoncez un mot-clé, puis sélectionnez un élément dans la liste de résultats.

## Synchroniser avec d'autres appareils

Synchronisez les onglets et les signets ouverts que vous souhaitez utiliser avec Chrome sur un autre appareil, lorsque vous êtes connecté au même compte Google.

Pour afficher les onglets ouverts sur d'autres appareils, touchez ☰ → **Autres appareils**. Sélectionnez la page Web à ouvrir. Pour afficher les signets, touchez ☆.

## Bluetooth

Utilisez cette fonction pour établir une connexion sans fil entre des appareils situés à l'intérieur de la portée. Vous pouvez ainsi échanger des données et des fichiers médias entre les appareils.



- Samsung n'est pas responsable de la perte, de l'interception et de l'utilisation abusive des données envoyées ou reçues via la fonction Bluetooth.
- Assurez-vous toujours de partager ou recevoir des données d'appareils fiables et sécurisés. S'il y a des obstacles entre les deux appareils, la portée peut être réduite.
- Certains appareils, en particulier ceux qui n'ont pas été testés ou approuvés par Bluetooth SIG, peuvent être incompatibles avec votre tablette.
- N'utilisez pas la fonction Bluetooth à des fins illégales, comme le piratage de données ou l'écoute de communication à des fins commerciales.

Samsung n'est pas responsable de la portée de l'utilisation illégale de la fonction Bluetooth.

Pour activer la fonction Bluetooth, allez dans la page Applis, touchez **Paramètres** → **Bluetooth**, puis tirez le bouton **Bluetooth** vers la droite.

## Rechercher des périphériques Bluetooth afin de s'y coupler

Dans la page Applis, touchez **Paramètres** → **Bluetooth** → **Rechercher**. Les périphériques détectés s'affichent. Sélectionnez le périphérique voulu, puis acceptez la clé générée automatiquement sur les deux appareils pour confirmer le couplage.

## Envoyer et recevoir des données

De nombreuses applications prennent en charge le transfert de données au moyen de Bluetooth. Par exemple, **Galerie**. Lancez l'application **Galerie**, sélectionnez une image, touchez  → **Bluetooth**, puis sélectionnez un appareil Bluetooth. Ensuite, acceptez la demande d'autorisation sur l'autre appareil pour recevoir l'image. Le fichier transféré est enregistré dans le dossier **Bluetooth**. Si une entrée de contact est reçue, elle est ajoutée automatiquement dans la liste de contacts.

## Télécommande intelligente

Utilisez votre tablette comme télécommande pour votre téléviseur et vos systèmes de divertissement.

Touchez **Télécommande intelligente Peel** dans la page Applis.

Vous devez d'abord connecter votre tablette à un point d'accès Wifi et pointez le port infrarouge de la tablette vers le téléviseur.

## Configurer votre tablette comme télécommande pour votre téléviseur

Touchez **Choisissez votre pays/région**, sélectionnez un pays ou une région, puis suivez les directives à l'écran pour compléter la procédure de configuration.

Pour ouvrir le panneau de télécommande, touchez le panneau de contrôle dans le coin inférieur droit de l'écran.

Pour ajouter une autre pièce, touchez  > **Ajouter une nouvelle pièce**.

## Personnaliser les paramètres de la télécommande

Touchez  et utilisez les options suivantes :

- **Modifier les chaînes** : pour masquer les chaînes.
- **Pièces et appareils** : pour modifier les paramètres de connexion.
  - **Fournisseur** : pour masquer les chaînes.
  - **Appareils** : pour changer les codes de commande, si vous avez des problèmes avec une commande en particulier, ou ajouter un appareil.
  - **Activités** : pour configurer les appareils et les connexions aux diverses activités.
- **Profil** : pour définir un profil d'utilisateur, ainsi l'application Peel peut personnaliser les émissions suggérées.
- **Émissions préférées** : pour afficher vos émissions préférées.
- **Émissions supprimées** : pour rétablir les émissions supprimées.
- **Genres** : pour masquer ou changer l'ordre des genres d'émissions.
- **Sports** : pour masquer ou changer l'ordre des sports.
- **Envoyer un commentaire** : pour envoyer vos commentaires dans le but d'améliorer l'application.
- **Notifications** : pour activer ou désactiver les notifications automatiques.
- **Réinitialiser Peel** : pour réinitialiser les paramètres de connexion.

# Médias

## Lecteur de musique

Utilisez cette application pour écouter de la musique.

Touchez **Lecteur de musique** dans la page Applis.



- La prise en charge de certains formats de fichiers varie selon la version logicielle de la tablette.
- Certains fichiers peuvent ne pas jouer correctement selon leur type de codage.

## Écouter de la musique

Sélectionnez une catégorie de musique, puis un fichier musical.

Touchez l'image de l'album pour ouvrir l'écran du lecteur de musique.

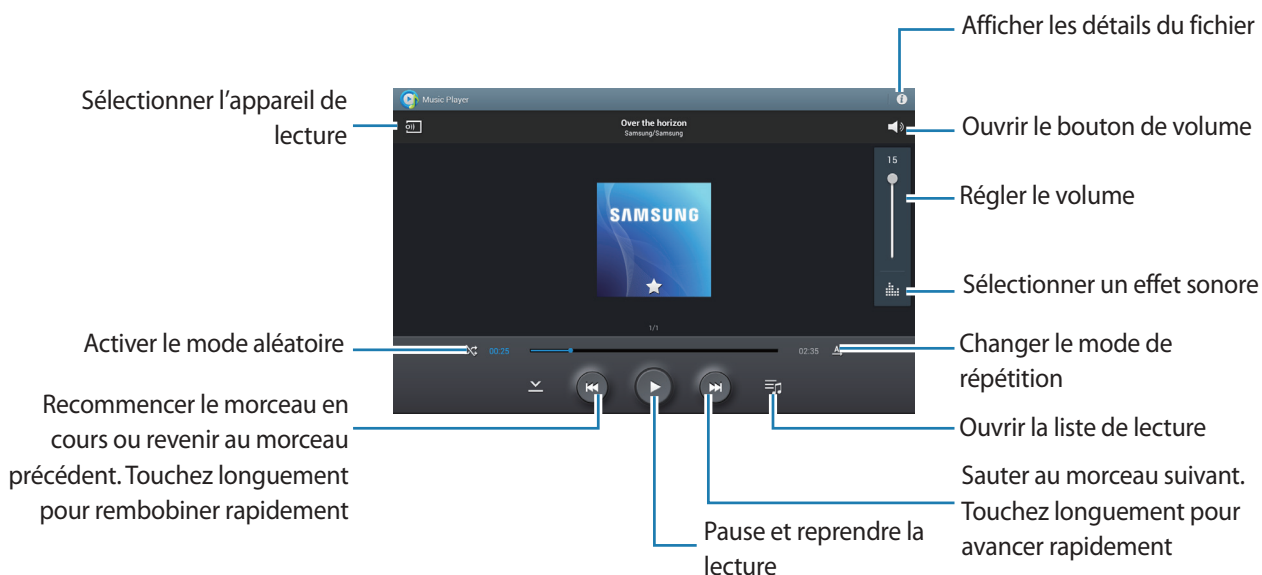

## Définir une chanson comme tonalité d'alarme

Pour sélectionner le morceau en cours comme tonalité d'alarme, touchez  → **Tonalité d'alarme**.

## Créer une liste de lecture

Créez votre propre sélection musicale.

Touchez  → **Créer liste de lecture**. Entrez un titre et touchez **OK**. Sélectionnez les morceaux à ajouter, puis touchez **OK**.

Pour ajouter le morceau en cours dans une liste de lecture, touchez  → **Ajouter à liste de lecture**.

## Appareil photo

Utilisez cette application pour prendre des photos ou enregistrer des vidéos.

Lancez **Galerie** pour voir vos photos et vos vidéos prises avec l'appareil photo intégré. (p. 50)

Touchez **Appareil photo** dans la page Applis.



L'appareil photo s'éteint automatiquement, si vous ne l'utilisez pas.

### Règles

- Ne prenez pas de photos ni de vidéos de personnes sans leur autorisation.
- Ne prenez pas de photos ni de vidéos en des endroits où l'usage d'appareil photo est interdit.
- Ne prenez pas de photos ni de vidéos en des endroits où cela pourrait compromettre la vie privée des personnes.

## Prendre des photos

### Prendre une photo

Touchez la zone sur laquelle vous souhaitez faire la mise au point sur l'écran de visionnement. Lorsque le sujet est au foyer, le cadre passe au vert. Touchez  pour prendre la photo.

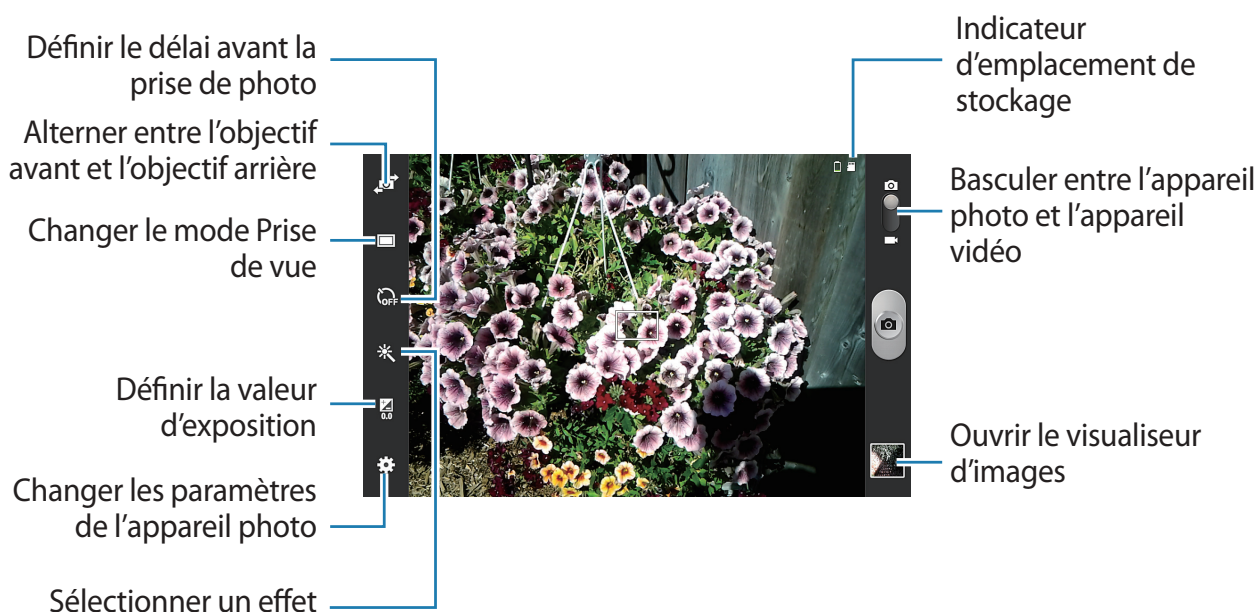

## Mode scène

Les paramètres prédéfinis permettent de sélectionner le mode approprié aux conditions de prise de vue et au sujet.

Touchez  → **Mode scène**.

- **Paysage** : pour prendre des photos de ciel bleu et de paysage avec des couleurs plus riches.
- **Sports** : pour prendre des photos d'un sujet en mouvement.
- **Fête/Intérieur** : pour prendre des photos dans un lieu bien éclairé.
- **Plage/Neige** : pour prendre des photos de scènes extérieures bien éclairées ou ensoleillées.
- **Coucher de soleil** : pour prendre des photos avec des couleurs plus riches et un meilleur contraste.
- **Aube** : pour prendre des photos avec de subtils dégradés de couleurs.
- **Couleur d'automne** : pour prendre des photos avec des teintes de rouge en arrière-plan.
- **Chandelles** : pour prendre des photos d'une source lumineuse avec un arrière-plan sombre.
- **Feu d'artifice** : pour prendre des photos d'un feu d'artifice.
- **Rétroéclairage (Contrejour)** : pour prendre des photos de sujets en contrejour.
- **Nuit** : pour prendre des photos en conditions de faible éclairage.

## Mode prise de vue

Plusieurs modes sont offerts.



Touchez  → **Mode prise de vue**.

- **Unique** : pour prendre une seule photo.
- **Panorama** : pour réaliser une image panoramique composée de plusieurs photos.
- **Partage de photo d'ami** : pour partager les photos entre amis par le biais de la reconnaissance des visages. La reconnaissance du visage peut parfois échouer en raison de l'orientation, la dimension du visage, la couleur de la peau, l'expression faciale, les conditions d'éclairage, et les accessoires portés par le sujet.
- **Sourire** : l'appareil photo détecte les visages de vos sujets. Lorsqu'il détecte un sourire, il prend la photo.

## Image panoramique



Une image panoramique est une combinaison de plusieurs photos.

Touchez  → **Mode prise de vue** → **Panorama**.

Touchez  et déplacez la tablette dans une seule direction. Lorsque le cadre bleu s'aligne avec le viseur, l'appareil prend automatiquement un autre cliché de la séquence panoramique. Pour arrêter la prise de clichés, touchez .

## Enregistrer des vidéos

### Enregistrer une vidéo

Tirez l'icône Appareil photo vers l'icône Appareil vidéo, puis touchez  pour démarrer l'enregistrement de la vidéo. Pour interrompre momentanément l'enregistrement, touchez . Pour arrêter l'enregistrement de la vidéo, touchez .



La mise au point manuelle n'est pas offerte en mode Vidéo.

## Mode d'enregistrement

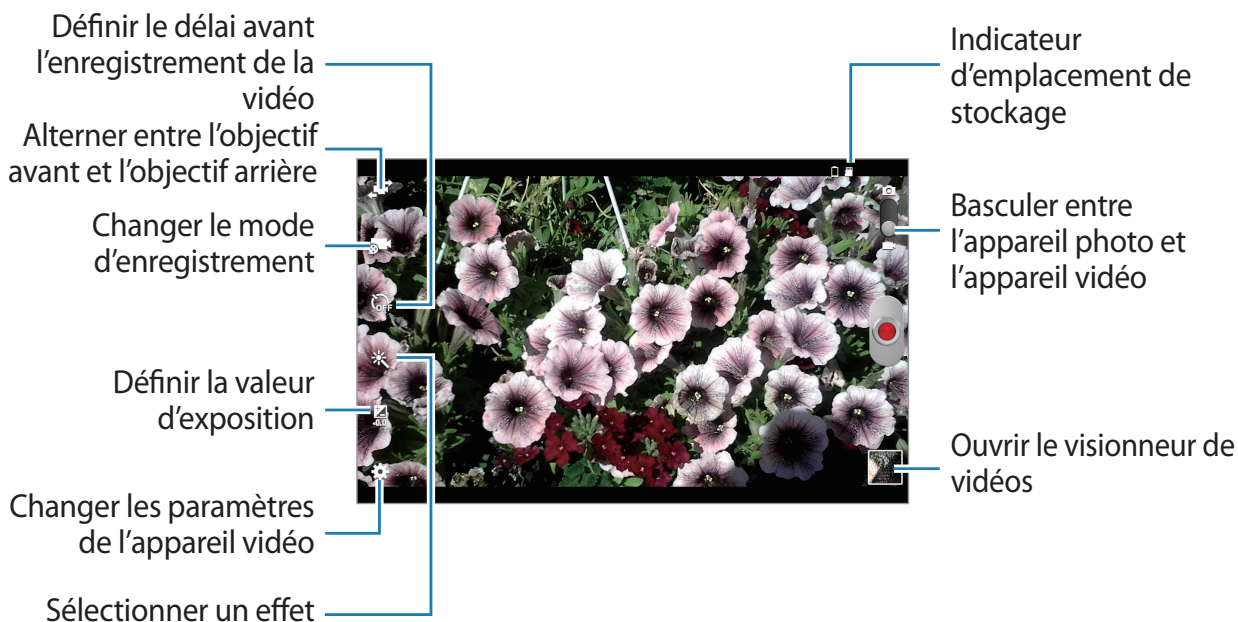

Touchez pour changer le mode d'enregistrement.

- **Normal** : pour obtenir une qualité de vidéo normale.
- **Limite pour courriel** : pour réduire la qualité de la vidéo afin de l'envoyer dans un courriel.

## Faire un zoom avant ou arrière



Utilisez l'une des méthodes suivantes :

- Utilisez le bouton de volume pour faire un zoom avant ou arrière.
- Placez deux doigts sur l'écran et éloignez-les pour faire un zoom avant ou rapprochez-les (mouvement de pince) pour faire un zoom arrière.



L'effet de zoom avant/arrière est offert lorsque vous utilisez la fonction zoom pendant l'enregistrement d'une vidéo.



## Configurer les paramètres de l'appareil photo

Touchez  pour configurer les paramètres de l'appareil photo. Ce ne sont pas toutes les options qui sont offertes dans les modes Appareil photo et Appareil vidéo. Les options offertes varient selon le mode utilisé.

- **Modifier les raccourcis** : pour changer les raccourcis vers les options les plus utilisées.
- **Balise GPS** : pour ajouter des informations de localisation aux photos.



- Pour une meilleure réception du signal GPS, évitez d'utiliser la tablette dans les conditions suivantes : entre deux immeubles, dans un tunnel ou dans un passage souterrain, ou dans de mauvaises conditions météorologiques.
- Votre position peut s'afficher sur vos photos lorsque vous les mettez en ligne. Pour ne pas afficher cette information, désactivez la fonction.
- **Autoportrait** : pour prendre une photo de vous-même.
- **Vidéo autoportrait** : pour saisir une vidéo de vous-même.
- **Mode prise de vue** : pour choisir un mode pour la prise de photo.
- **Mode d'enregistrement** : pour choisir le mode d'enregistrement vidéo.
- **Effets** : pour modifier la couleur ou appliquer des effets spéciaux à la photo.
- **Mode scène** : pour changer le mode scène.
- **Valeur d'exposition** : pour régler la valeur d'exposition. Cela détermine la source de lumière enregistrée par le capteur. Si l'image est trop sombre, utilisez une valeur d'exposition élevée. Si l'image est trop claire, utilisez une valeur d'exposition faible.
- **Retardateur** : pour régler un temps d'attente avant la prise de la photo.
- **Résolution** : pour choisir la taille de l'image. Plus la résolution est élevée, meilleure est la qualité. Mais elle occupe davantage d'espace mémoire.
- **Équilibre des blancs** : pour régler le type d'équilibre des blancs pour des couleurs réalistes pour vos photos et vidéos en fonction de l'éclairage.
- **Mesure** : pour choisir une méthode de mesure. Cela détermine la zone de l'image utilisée pour mesurer la source d'éclairage. **Matrice** mesure la moyenne sur toute l'image. **Mesure pondérée centrale** mesure la source d'éclairage au centre de l'image. **Zone** mesure la source d'éclairage d'une petite zone au centre de l'image.
- **Grille repère** : pour afficher la grille sur le viseur afin de faciliter la composition de la photo.
- **Prendre des photos via la commande vocale** : pour prendre une photo en utilisant une commande vocale, comme les expressions Sourire, Spaghetti, Capturer.

- **Enregistrer comme retourné** : pour prendre et enregistrer le reflet (image miroir) de l'image originale.
- **Qualité d'image** : pour régler la qualité d'image des photos. Les images de haute qualité occupent davantage d'espace mémoire.
- **Qualité de la vidéo** : pour régler la qualité d'image des vidéos.
- **Stockage** : pour définir l'emplacement par défaut pour les photos ou vidéos.
- **Réinit.** : pour ramener tous les paramètres de l'appareil photo/vidéo aux paramètres par défaut.

## Raccourcis

Organisez les raccourcis afin d'accéder facilement aux diverses options de l'appareil photo.

Touchez  → **Modifier les raccourcis**.

Touchez longuement une option et tirez-la vers une case sur le côté gauche de l'écran. Vous pouvez aussi déplacer les icônes dans la liste, touchez et tirez l'icône vers l'emplacement désiré.

## Galerie

Utilisez cette application pour voir les images et les vidéos.

Touchez **Galerie** dans la page Applis.



- La prise en charge de certains fichiers varie selon le logiciel installé sur la tablette.
- Certains fichiers peuvent ne pas jouer correctement selon leur type de codage.

## Visualiser les images

Lancez **Galerie** pour afficher les différents dossiers. Lorsqu'une image est enregistrée dans une autre application, comme **Courriel**, le dossier **Téléchargement** est automatiquement créé pour la stocker. Tout comme la capture d'un écran crée automatiquement le dossier **Captures d'écran**. Sélectionnez un dossier pour l'ouvrir.

Dans le dossier, les images sont affichées par date de création. Sélectionnez une image pour l'afficher en plein écran.

Glissez un doigt horizontalement pour afficher l'image suivante ou précédente.

## Faire un zoom avant ou arrière

Utilisez l'une des méthodes suivantes pour faire un zoom avant :

- Touchez deux fois la zone où vous souhaitez faire un agrandissement.
- Placez deux doigts puis éloignez-les où vous souhaitez faire un agrandissement. Rapprochez les doigts pour faire un zoom arrière, ou touchez deux fois pour revenir à l'échelle précédente.

## Faire jouer des vidéos

Les fichiers vidéos contiennent l'icône  dans la miniature. Sélectionnez une vidéo pour la visionner et touchez .

## Retoucher des images

Lorsqu'une image est affichée, touchez  et utilisez les fonctions suivantes :

- **Favoris** : pour ajouter l'image dans la liste de vos images favorites
- **Diaporama** : pour lancer un diaporama des images du dossier sélectionné.
- **Cadre photo** : pour écrire une note sous l'image. L'image modifiée est enregistrée dans le dossier **Cadre photo**.
- **Note photo** : pour écrire une note au dos de l'image.
- **Copier dans le presse-papier** : pour copier l'image dans le presse-papier.
- **Imprimer** : pour imprimer l'image au moyen d'une connexion USB ou Wifi. La tablette n'est compatible qu'avec certaines imprimantes Samsung.
- **Renommer** : pour renommer le fichier.
- **Partage de photo d'ami** : pour envoyer l'image aux personnes identifiées.
- **Pivoter vers la gauche** : pour pivoter l'image dans le sens antihoraire.
- **Pivoter vers la droite** : pour pivoter l'image dans le sens horaire.
- **Rogner** : pour redimensionner le cadre bleu afin de rogner l'image.
- **Rechercher des périphériques à proximité** : pour rechercher les périphériques dont la fonction de partage multimédia est activée.
- **Définir comme** : pour définir l'image comme photo du contact ou fond d'écran d'accueil ou d'écran verrouillé.
- **Détails** : pour afficher l'information détaillée de l'image.
- **Paramètres** : pour changer les paramètres de l'application Galerie.



## Supprimer des images

Utilisez l'une des méthodes suivantes :

- Dans un dossier, touchez  → **Sélectionner élément**, cochez des images pour les sélectionner, et touchez .
- Lorsqu'une image est affichée, touchez .

## Partager des images

Utilisez l'une des méthodes suivantes :

- Dans un dossier, touchez  → **Sélectionner élément**, cochez des images pour les sélectionner, et touchez  pour les envoyer à d'autres personnes.
- Lorsqu'une image est affichée, touchez  pour envoyer à d'autres personnes ou la partager via les services de réseaux sociaux.

## Définir un fond d'écran

Lorsqu'une image est affichée, touchez  → **Définir comme** pour définir l'image comme fond d'écran ou photo du contact.

# Paper Artist

Utilisez cette application pour appliquer des effets spéciaux aux images.

Touchez **Paper Artist** dans la page Applis.

Utilisez les outils artistiques pour retoucher une image. Les images modifiées sont enregistrées dans **Galerie** → Dossier **Paper Pictures**.

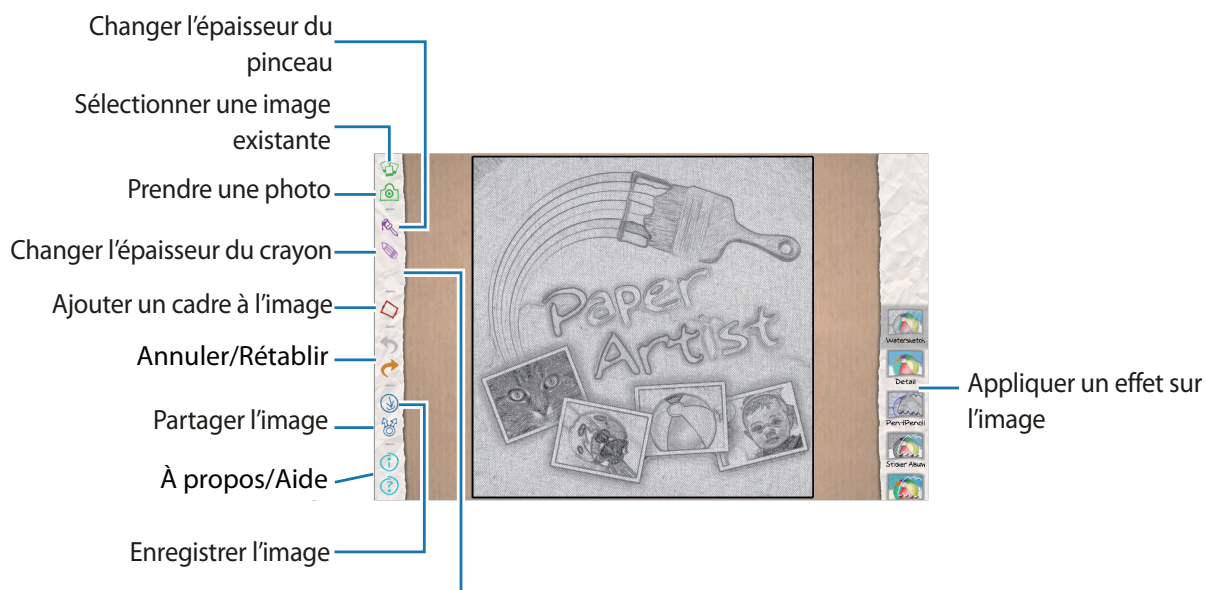

## Lecteur vidéo

Utilisez cette application pour faire jouer des fichiers vidéos.

Touchez **Lecteur vidéo** dans la page Applis.



- Évitez de verrouiller l'écran de la tablette lors de la lecture de vidéo sur demande DivX. Chaque fois que l'écran se verrouille pendant la lecture de vidéo, une lecture sera soustraite du compte de vos locations restantes.
- La prise en charge de certains fichiers varie selon le logiciel de la tablette.
- Certains fichiers peuvent ne pas jouer correctement selon leur type de codage.

## Lire des vidéos

Sélectionnez une vidéo.

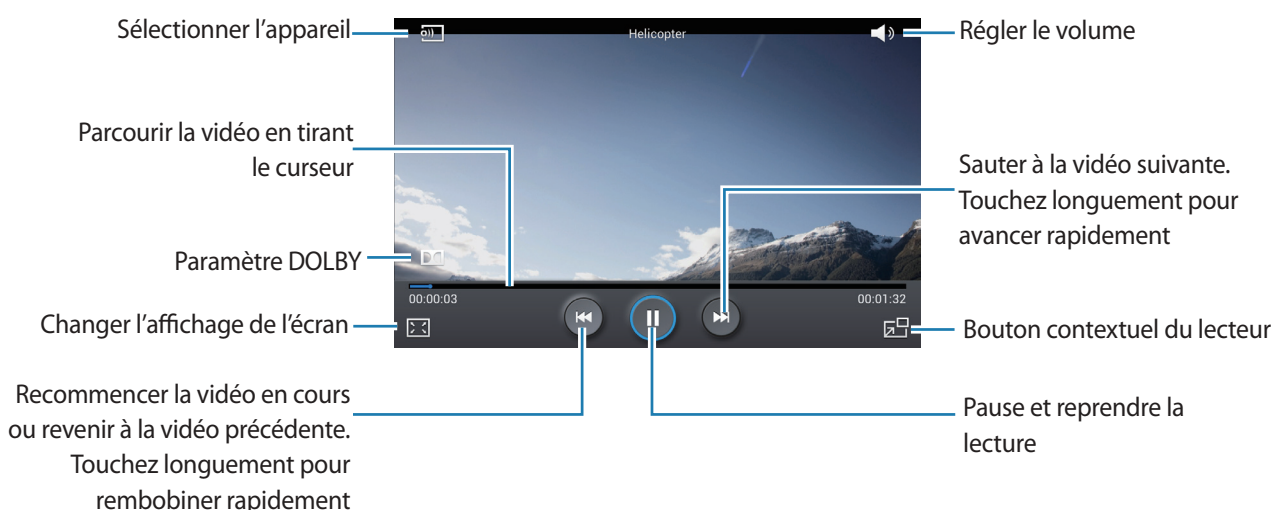

## Supprimer des vidéos

Touchez  → **Supprimer**, cochez des vidéos pour les sélectionner, et touchez **Supprimer**.

## Partager des vidéos

Touchez  → **Partager via**, sélectionnez un mode de partage, cochez des vidéos pour les sélectionner, et touchez **Partager**.

## Utiliser le lecteur vidéo contextuel

Utilisez cette fonction pour utiliser d'autres applications sans avoir à fermer le lecteur vidéo. Pendant le visionnement d'une vidéo, touchez  pour ouvrir le lecteur contextuel.

Posez deux doigts sur l'écran et éloignez-les pour agrandir le lecteur ou rapprochez-les pour le minimiser. Pour déplacer le lecteur, tirez la fenêtre vers un nouvel emplacement.

## YouTube

Utilisez cette application pour visionner des vidéos à partir du site Web YouTube.

Touchez **YouTube** dans la page Applis.



La disponibilité de cette application varie selon votre zone géographique et votre fournisseur de services.

## Visionner des vidéos

Touchez , entrez un mot-clé. Sélectionnez un lien des résultats de recherche pour visionner la vidéo.

Touchez  pour afficher en plein écran.



## Partager des vidéos

Sélectionnez une vidéo pour la visionner, touchez , et sélectionnez un mode de partage.

## Mettre une vidéo en ligne

Sélectionnez votre compte, touchez , sélectionnez une vidéo, entrez l'information pour la vidéo, et touchez **ENVOYER**.

## Flipboard

Utilisez cette application pour accéder à vos magazines en ligne.

Touchez **Flipboard** dans la page Applis.







La disponibilité de cette application varie selon votre zone géographique et votre fournisseur de services.

Pour lancer Flipboard, glissez l'écran vers la gauche dans la page de bienvenue, sélectionnez un sujet d'actualité, puis touchez **Construisez votre Flipboard**.

Sélectionnez un article principal ou un sujet, parcourez les pages de Flipboard, et sélectionnez un article pour le lire.

Pendant la lecture d'un article, utilisez les icônes suivantes :

-  : pour aller à la page précédente.
-  : pour indiquer que vous aimez l'article, comme dans Facebook.
-  : pour voir les commentaires d'autres personnes à propos de cet article.
-  : pour partager l'article avec d'autres personnes.



# Applications et boutiques médias

## Play Store

Utilisez cette application pour acheter et télécharger des applications et des jeux sur votre tablette.

Touchez **Play Store** dans la page Applis.



La disponibilité de cette application varie selon votre zone géographique et votre fournisseur de services.

## Installer des applications

Parcourez les applications par catégorie, ou touchez  pour effectuer une recherche à partir d'un mot-clé.

Sélectionnez une application pour afficher de l'information. Pour la télécharger, touchez **Installer**. Si des frais sont associés à l'application, touchez le prix, et suivez les directives à l'écran pour compléter la procédure d'achat.



- Lorsqu'une nouvelle version de toute application installée est disponible, une icône de mise à jour apparaît dans le haut de l'écran pour vous en aviser. Ouvrez le volet des notifications et touchez l'icône pour mettre à jour l'application.
- Pour installer une application que vous avez téléchargée d'autres sources, dans la page Applis, touchez **Paramètres** → **Sécurité** → **Sources inconnues**.

## Désinstaller des applications

Désinstallez les applications téléchargées à partir de Play Store.

Touchez , sélectionnez l'application que vous souhaitez désinstaller dans la liste des applications installées, puis touchez **Désinstaller**.

## Samsung Apps

Utilisez cette application pour acheter et télécharger des applications Samsung. Pour en savoir davantage, visitez [www.samsungapps.com](http://www.samsungapps.com).

Touchez **Samsung Apps** dans la page Applis.



La disponibilité de cette application varie selon votre zone géographique et votre fournisseur de services.

## Installer des applications

Parcourez les applications par catégorie. Touchez  pour sélectionner une catégorie.

Pour chercher une application, touchez  au haut de l'écran, puis entrez un mot-clé dans le champ de recherche.

Sélectionnez une application pour afficher de l'information. Pour la télécharger, touchez **Télécharger** ou **Acheter**.



Lorsqu'une nouvelle version de toute application installée est disponible, une icône de mise à jour apparaît dans le haut de l'écran pour vous en aviser. Ouvrez le volet des notifications et touchez l'icône pour mettre à jour l'application.

## Game Hub

Utilisez cette application pour accéder à des jeux.

Touchez **Game Hub** dans la page Applis.



La disponibilité de cette application varie selon votre zone géographique et votre fournisseur de services.

Glissez le doigt horizontalement pour sélectionner un jeu à télécharger de **Samsung Apps**.

## Play Livres

Utilisez cette application pour lire et télécharger des livres électroniques.

Touchez **Play Livres** dans la page Applis.



La disponibilité de cette application varie selon votre zone géographique et votre fournisseur de services.

Sélectionnez un livre en glissant un doigt horizontalement. Pendant la lecture d'un livre, touchez  pour accéder aux options supplémentaires :

Pour acheter un livre, touchez .

## Play Magazines

Utilisez cette application pour lire et télécharger vos magazines préférés.

Touchez **Play Magazines** dans la page Applis.



La disponibilité de cette application varie selon votre zone géographique et votre fournisseur de services.

Sélectionnez une catégorie au haut de l'écran, puis sélectionnez un magazine auquel vous souhaitez vous abonner.

## Play Films

Utilisez cette application pour visionner, télécharger, et louer des films et des séries télé.

Touchez **Play Films** dans la page Applis.



La disponibilité de cette application varie selon votre zone géographique et votre fournisseur de services.

Sélectionnez une catégorie au haut de l'écran, puis sélectionnez un film, une émission de télévision ou une vidéo pour en faire l'achat ou la location.

## Play Musique

Utilisez cette application pour écouter de la musique de votre tablette ou diffuser à partir du service de nuage Google.

Touchez **Play Musique** dans la page Applis.



La disponibilité de cette application varie selon votre zone géographique et votre fournisseur de services.

Écoutez de la musique en sélectionnant une catégorie de musique ou partagez de la musique avec d'autres personnes en la chargeant dans le nuage Google.

## Learning Hub

Utilisez cette application pour accéder à du matériel d'apprentissage.

Touchez **Learning Hub** dans la page Applis.



La disponibilité de cette application varie selon votre zone géographique et votre fournisseur de services.

Sélectionnez une catégorie, et sélectionnez un cours vidéo ou un livre.

# Outils

## Note

Utilisez cette application pour noter des informations importantes que vous pourrez consulter ultérieurement.

Touchez **Note** dans la page Applis.

### Rédiger une note

Touchez , rédigez une note, et touchez **Enreg.**

Pour changer la couleur de l'arrière-plan, touchez  → **Coul.**. Chaque catégorie affiche en arrière-plan différent.

Pour verrouiller la note afin d'empêcher d'autres personnes de la lire, touchez  → **Verrouiller**.

### Parcourir les notes

Parcourez l'écran verticalement pour voir les notes.

Pour modifier une note, touchez la note.

Pour chercher une note, touchez .

Pour changer le mode d'affichage, touchez .

Pour supprimer des notes, touchez .

Pour changer l'ordre des notes, touchez  → **Trier par**.

Pour envoyer la note ou le texte de la note à d'autres personnes, touchez  → **Partager via** ou **Partager du texte via**.

Pour imprimer la note au moyen d'une connexion Wifi ou USB, touchez  → **Imprimer**. La tablette n'est compatible qu'avec certaines imprimantes Samsung.

Pour synchroniser vos notes avec Google Documents ou transférer une note dans Google Documents ou Mes fichiers, touchez  → **Importer** ou **Exporter**.

Pour changer les paramètres de synchronisation de votre compte Samsung ou Google Documents, touchez  → **Paramètres**.

## Visualiser une note

Touchez une miniature pour ouvrir la note. Parcourez l'écran verticalement pour voir plus de notes.

Touchez  et utilisez les options suivantes :

- **Supprimer** : pour supprimer la note.
- **Coul.** : pour changer la couleur de l'arrière-plan.
- **Verrouiller** : pour verrouiller la note afin d'empêcher d'autres personnes de la lire.
- **Imprimer** : pour imprimer la note au moyen d'une connexion USB ou Wifi. La tablette n'est compatible qu'avec certaines imprimantes Samsung.
- **Partager du texte via** : pour envoyer le texte de la note à d'autres personnes.
- **Partager via** : pour envoyer la note à d'autres personnes.

## S Calendrier

Utilisez cette application pour gérer les événements et les tâches.

Touchez **S Calendrier** dans la page Applis.

### Créer un événement ou une tâche

Touchez , et utilisez l'une des méthodes suivantes :

- **Ajouter un événement** : pour entrer un événement avec un paramètre de répétition.
- **Ajouter une tâche** : pour entrer une tâche avec un paramètre de priorité.
- **Ajouter une note** : pour saisir une note manuscrite.

Pour ajouter rapidement un événement ou une tâche, touchez une date pour la sélectionner et touchez-la de nouveau.





Saisissez un titre et choisissez le calendrier à utiliser ou à synchroniser. Puis touchez **Modif. détails événement** ou **Modifier détails tâche** pour ajouter d'autres informations, comme la fréquence de répétition, le délai de rappel, ou le lieu.

Joignez un plan pour afficher le lieu de l'évènement. Saisissez l'adresse dans le champ **Emplacement**, touchez  à côté du champ, puis pointez à l'endroit précis en le touchant longuement lorsque le plan s'affiche.

Joignez une image. Touchez **Images**, et prenez une photo ou sélectionnez une image existante.

## Synchroniser avec le Calendrier Google

Dans la page Applis, touchez **Paramètres** → **Google** sous **Comptes** → un compte Google → **Synchroniser Calendrier**. Pour synchroniser manuellement, dans la page Applis, touchez **S Calendrier** →  → **Sync**.

Pour afficher un événement ou une tâche synchronisée, touchez  → **Paramètres** → **Paramètres d'affichage** → **Calendriers** → **Affichage**, sélectionnez un compte Google, puis touchez **OK**.

## Changer le type de calendrier

Sélectionnez un type d'affichage parmi année, mois, semaine, et jour. Un mouvement de pince peut être utilisé pour changer le type de calendrier. Par exemple, rapprochez les doigts pour passer du calendrier mensuel au calendrier annuel, ou éloignez-les pour revenir du calendrier annuel au calendrier mensuel.

## Chercher un événement

Touchez , et saisissez un mot-clé.

Pour afficher les événements d'aujourd'hui, touchez **Aujourd'hui**.

## Supprimer des événements

Sélectionnez un événement, et touchez  → **Supprimer**.

## Partager des événements

Sélectionnez un événement, touchez  → **Partager via**, et sélectionnez une méthode de partage.

## Polaris Office

Utilisez cette application pour modifier des documents dans différents formats, incluant des feuilles de calcul et des présentations.

Touchez **Polaris Office** dans la page Applis.



Certaines fonctions peuvent ne pas être offertes, selon le type de fichier.

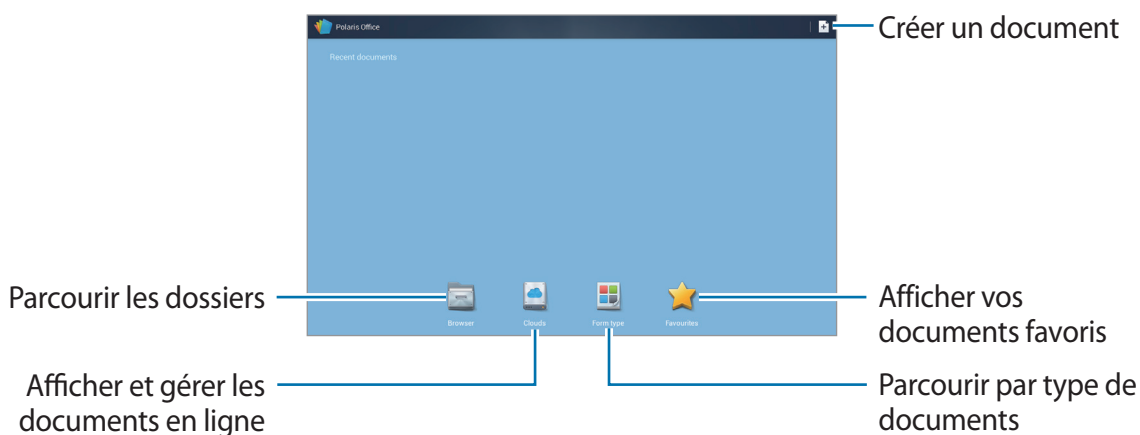

## Créer des documents

Touchez , et sélectionnez un type de document.

Utilisez la barre d'outils d'édition au haut de l'écran pour modifier le document.

Lorsque vous avez terminé, touchez , entrez le nom de fichier, sélectionnez un dossier, puis touchez **Enregistrer**.

## Consulter des documents

Touchez **Navigateur**, **Clouds (Nuages)**, **Type de formulaire** ou **Favoris**, et sélectionnez un fichier pour l'ouvrir.

Pour lancer un diaporama, touchez .

Touchez , et utilisez l'une des fonctions suivantes :



## Document

- **Enregistrer sous** : pour enregistrer le document sous un nom différent.
- **Exportation en PDF** : pour enregistrer le document sous format PDF.
- **Rechercher et Remplacer** : pour chercher et remplacer du texte.
- **Mise en page** : pour changer la mise en page des pages.
- **Visualisation pleine largeur** : pour afficher le contenu du document uniquement, sans les marges.
- **Zoom avant/arrière** : pour changer la taille d'affichage.
- **Remargination** : pour organiser le texte afin de l'ajuster à l'écran.
- **Mémo activé** : pour voir les commentaires dans le document.
- **TTS** : pour lire le document au moyen de la synthèse vocale.
- **Imprimer** : pour imprimer le document au moyen d'une connexion USB ou Wifi. La tablette n'est compatible qu'avec certaines imprimantes Samsung.

## Présentation

- **Enregistrer sous** : pour enregistrer le document sous un nom différent.
- **Exportation en PDF** : pour enregistrer le document sous format PDF.
- **Rechercher et Remplacer** : pour chercher et remplacer du texte.
- **Vue en continu/Affichage simple de diapositive** : pour afficher les pages de façon continue ou une seule à la fois.
- **Zoom avant/arrière** : pour changer la taille d'affichage.
- **Imprimer** : pour imprimer le document au moyen d'une connexion USB ou Wifi. La tablette n'est compatible qu'avec certaines imprimantes Samsung.

## Feuille de calcul

- **Enregistrer sous** : pour enregistrer le document sous un nom différent.
- **Rechercher et Remplacer** : pour chercher et remplacer du texte.
- **Protéger la feuille** : pour verrouiller la feuille de calcul afin d'empêcher d'autres personnes de la modifier.
- **Figurer** : pour conserver les lignes sélectionnées en place.
- **Recalculer** : pour recalculer les fonctions de la page.
- **Trier** : pour trier les cellules selon les critères spécifiques.
- **Filtre** : pour afficher les cellules filtrées selon les critères spécifiques.
- **Zoom avant/arrière** : pour changer la taille d'affichage.
- **Imprimer** : pour imprimer le document au moyen d'une connexion USB ou Wifi. La tablette n'est compatible qu'avec certaines imprimantes Samsung.

## Texte

- **Enregistrer sous** : pour enregistrer le document sous un nom différent.
- **TTS** : pour lire le document au moyen de la synthèse vocale.
- **Imprimer** : pour imprimer le document au moyen d'une connexion USB ou Wifi. La tablette n'est compatible qu'avec certaines imprimantes Samsung.

## Dropbox



Utilisez cette application pour enregistrer et partager des fichiers avec d'autres personnes au moyen du stockage en nuage Dropbox. Lorsque vous enregistrez des fichiers dans Dropbox, la tablette se synchronise automatiquement avec le serveur Web et tous les autres périphériques sur lesquels vous avez installé Dropbox.

Touchez **Dropbox** dans la page Applis.



La disponibilité de cette application varie selon votre zone géographique et votre fournisseur de services.

Lorsque vous lancez Dropbox pour la première fois, touchez Démarrer pour l'activer. Suivez les directives à l'écran pour compléter la configuration.

Pour ajouter des fichiers dans Dropbox, touchez  →  → **Transférer ici** → **Photos ou vidéos** ou **Autres fichiers**.

Pour ouvrir un fichier dans Dropbox, touchez , et sélectionnez un fichier.

Pour marquer un fichier comme favori, touchez la flèche vers le bas à droite du fichier, puis touchez  dans le menu contextuel sous le fichier pour l'ajouter dans la liste de favoris.

Pour ouvrir les fichiers favoris, touchez .

# Alarme

Utilisez cette application pour régler des alarmes pour vous rappeler les événements importants.

Touchez **Alarme** dans la page Applis.

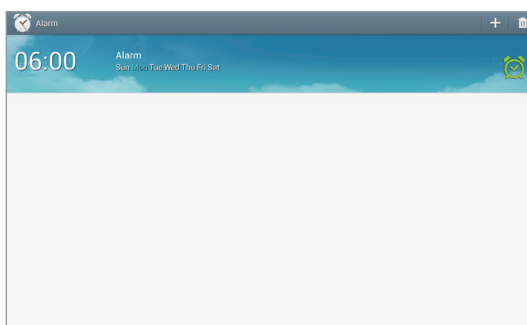

Activer ou désactiver l'alarme

## Régler une nouvelle alarme

Touchez **+**, définissez une heure pour l'alarme, sélectionnez les jours de répétition, et touchez **Enreg.**.

- **Rappel d'alarme** : pour définir l'intervalle et le nombre de fois que l'alarme se répètera après l'heure prédéfinie.
- **Alarme intelligente** : pour définir le délai avant l'heure prédéfinie à partir de laquelle une tonalité crescendo sera émise.

## Arrêter une alarme

Tirez **X** vers l'extérieur du cercle pour arrêter l'alarme. Tirez **ZZ** vers l'extérieur du cercle pour répéter l'alarme après la période prédéfinie.

## Supprimer une alarme

Touchez longuement l'alarme, puis touchez **Supprimer**.

## Horloge mondiale

Utilisez cette application pour afficher l'heure des principales villes du monde.

Touchez **Horloge mondiale** dans la page Applis.

### Ajouter une ville

Touchez , entrez le nom d'une ville ou sélectionnez une ville sur la mappemonde, puis touchez .

Pour appliquer l'heure d'été, touchez longuement une entrée, et touchez **Paramètres HA**.

### Supprimer une ville

Touchez , sélectionnez des villes, et touchez **Supprimer**.

## Calculatrice

Utilisez cette application pour effectuer des calculs mathématiques simples ou complexes.

Touchez **Calculatrice** dans la page Applis.

Pour afficher l'historique de calculs, touchez  pour masquer le clavier.

Pour effacer l'historique, touchez  → **Effacer l'historique**.

Pour changer la taille des caractères pour l'historique, touchez  → **Taille du texte**.

## S Voice

Utilisez cette application pour effectuer des actions à l'aide d'énoncés vocaux, comme l'envoi d'un message texte, la rédaction d'une note, etc.

Touchez **S Voice** dans la page Applis.



La disponibilité de cette application varie selon votre zone géographique et votre fournisseur de services.

Voici des exemples d'énoncés vocaux :

- Lancer musique
- Lancer calculatrice
- Consulter agenda

Astuces pour une meilleure reconnaissance vocale

- Parlez clairement.
- Parlez dans un lieu calme.
- N'utilisez pas de mots offensants ou familiers.
- Évitez de parler avec un accent régional.

La tablette peut ne pas reconnaître vos commandes ou peut exécuter des commandes non désirées selon l'environnement ou la façon dont vous vous exprimez.

## Google

Utilisez cette application pour effectuer une recherche sur Internet, mais aussi dans les applications et leurs contenus sur la tablette.

Touchez **Google** dans la page Applis.

### Rechercher

Touchez le champ de recherche, et entrez le mot-clé. Vous pouvez aussi toucher , énoncez un mot-clé, puis sélectionnez un élément dans la liste de résultats.

### Préciser la recherche

Pour sélectionner les applications à rechercher, touchez  → **Paramètres** → **Recherche sur la tablette**, et cochez les applications à rechercher.

### Google Now

Lancez l'application Recherche Google pour voir les cartes de Google Now qui affichent la météo actuelle, l'information sur le transport en commun, votre nouveau rendez-vous, et autres informations pertinentes.

Joignez Google Now lorsque vous lancez Recherche Google pour la première fois. Pour changer les paramètres Google Nows, touchez  → **Paramètres** → **Google Now**.



La disponibilité de cette fonction varie selon votre zone géographique et votre fournisseur de services.

## Recherche vocale

Utilisez cette application pour recherche des pages Web à l'aide de la reconnaissance vocale.

Touchez **Recherche vocale** dans la page Applis.





La disponibilité de cette application varie selon votre zone géographique et votre fournisseur de services.

Énoncez un mot ou une phrase lorsque **Vous pouvez parler** apparaît à l'écran. Sélectionnez l'un des mots apparaissant dans la liste de suggestions.



## Mes fichiers

Utilisez cette application pour accéder aux fichiers stockés dans la tablette, comme images, vidéos, chansons, et clips audios.







Touchez **Mes fichiers** dans la page Applis.

Sélectionnez un dossier pour l'ouvrir. Pour revenir au dossier parent, touchez . Pour revenir au répertoire racine, touchez .

Dans un dossier, utilisez l'une des fonctions suivantes :

-  : pour chercher des fichiers.
-  : pour changer le mode d'affichage.
-  : pour créer un dossier.
- **Chronologie** : pour trier les fichiers et les dossiers.

Cochez un fichier ou un dossier, et utilisez l'une des fonctions suivantes :

-  : pour copier des fichiers ou des dossiers dans un autre dossier.
-  : pour déplacer des fichiers ou des dossiers vers un autre dossier.
-  : pour supprimer des fichiers ou des dossiers .
-  : pour envoyer des fichiers à d'autres personnes.
-  → **Renommer** : pour renommer le fichier ou le dossier.
-  → **Détails** : pour afficher les détails du fichier ou du dossier.

## Téléchargements

Utilisez cette application pour voir l'historique des fichiers téléchargés à partir des applications.

Touchez **Télécharg.** dans la page Applis.



La disponibilité de cette application varie selon votre zone géographique et votre fournisseur de services.

Pour voir les fichiers téléchargés du Web, touchez **Téléch. Internet**. Ou touchez **Autres télécharg.** pour voir les fichiers téléchargés d'autres applications, comme **Courriel**.

Sélectionnez un fichier pour l'ouvrir avec la bonne application.

# Voyage et localisation

## Maps

Utilisez cette application pour afficher une position sur la tablette, rechercher des adresses ou obtenir des itinéraires.

Touchez **Maps** dans la page Applis.



La disponibilité de cette application varie selon votre zone géographique et votre fournisseur de services.

## Chercher une adresse

Touchez **Rechercher**, entrez une adresse et touchez . Sélectionnez une adresse pour afficher toute l'information. Pour chercher une adresse à proximité, touchez .

Lorsque l'adresse est trouvée, touchez et utilisez l'une des fonctions suivantes :



- **Effacer résultats** : pour effacer la carte.
- **Disponible hors connexion** : pour enregistrer la carte d'une région spécifique pour la consulter hors ligne.
- **Latitude** : pour partager l'information de localisation avec des amis.
- **Mes adresses** : pour afficher l'historique de recherche.
- **Paramètres** : pour changer les paramètres de l'application.
- **Aide** : pour afficher l'information additionnelle sur l'application.

Pour afficher la position actuelle, touchez .

Pour faire un zoom avant ou arrière sur le plan, éloignez deux doigts sur l'écran pour faire un zoom avant, et rapprochez-les pour faire un zoom arrière.



## Obtenir l'itinéraire d'une destination

- 1 Touchez .
- 2 Touchez , et sélectionnez une méthode pour entrer l'adresse de départ et l'adresse d'arrivée.
  - **Ma position actuelle** : pour utiliser votre position actuelle comme adresse de départ.
  - **Contacts** : pour sélectionner une adresse de la liste de contacts.
  - **Point sur la carte** : pour toucher un point sur le plan.
  - **Mes adresses** : pour sélectionner une adresse à partir de vos adresses favorites.
- 3 Sélectionnez un mode de transport (voiture, transport en commun, vélo, marche), puis touchez **OK**.
- 4 Sélectionnez l'un des itinéraires proposés.

## Local

Utilisez cette application pour chercher des restaurants, des banques, des arrêts d'autobus à proximité.

Touchez **Local** dans la page Applis.



La disponibilité de cette application varie selon votre zone géographique et votre fournisseur de services.

Sélectionnez une catégorie de lieu, puis sélectionnez une adresse dans les résultats de recherche.

- **Carte** : pour pointer un lieu sur une carte.
- **Itinéraires** : pour chercher un itinéraire vers une adresse.

Pour ajouter une catégorie de lieu, touchez  → **Ajouter une recherche** dans la liste de catégorie, entrez un mot-clé à rechercher dans le champ de texte.

## Navigation

Utilisez cette application pour chercher un itinéraire vers une destination.

Touchez **Navigation** dans la page Applis.



- Les plans, votre position actuelle et les données de navigation peuvent différer de l'information de localisation réelle. Lorsque vous êtes au volant, vous devez en tout temps être attentif aux conditions routières, à la circulation, aux panneaux routiers ainsi qu'aux autres facteurs auxquels vous devez adapter votre conduite. Veuillez toujours respecter les mesures de sécurité et le Code de la route
- La disponibilité de cette application varie selon votre zone géographique et votre fournisseur de services.

Entrez votre destination au moyen de l'une des méthodes suivantes :

- Énoncez l'adresse de la destination.
- Entrez l'adresse de la destination.
- Sélectionnez l'adresse de la destination dans la liste de contacts.
- Sélectionnez la destination dans la liste des adresses favorites.

Lorsque vous trouvez un itinéraire, suivez les directives à l'écran pour vous rendre à destination.

# Paramètres

## À propos des paramètres

Utilisez cette application pour configurer la tablette, définir les options des applications et ajouter des comptes.

Touchez **Paramètres** dans la page Applis.

## Wifi

Activez la fonction Wifi pour vous connecter à un réseau Wifi et accéder à Internet ou à d'autres périphériques connectés au réseau.

Pour utiliser ces options, touchez .

- **Paramètres avancés** : pour personnaliser les paramètres Wifi.
- **Bouton WPS** : pour connecter la tablette à un réseau sécurisé Wifi avec un bouton WPS.
- **Entrée PIN WPS** : pour connecter la tablette à un réseau sécurisé Wifi avec un NIP WPS.
- **Aide** : pour accéder à de l'information supplémentaire sur la fonction Wifi.

## Définir la politique de veille wifi

Dans l'écran Paramètres, touchez **Wifi** →  → **Paramètres avancés** → **Laisser le Wifi activé en mode veille**.



Si l'écran est éteint, la tablette désactive automatiquement les connexions Wifi.

## Définir une notification de réseau

Des notifications s'affichent dans la barre d'état chaque fois que votre tablette détecte un réseau Wifi disponible.

Dans l'écran Paramètres, touchez **Wifi** →  → **Paramètres avancés**, et cochez **Notification du réseau** pour activer la fonction.

## Bluetooth

Activez la fonction Bluetooth pour échanger des données entre deux appareils à l'intérieur de la portée.

## Utilisation des données

Faites un suivi de l'utilisation de vos données et personnalisez les paramètres pour définir une limite de données.

- **Cycle d'util. des données** : pour définir le cycle mensuel d'utilisation de vos données.

Pour utiliser d'autres options, touchez ☰.

- **Restr. données arrière-plan** : pour désactiver la synchronisation en arrière-plan lorsque vous utilisez un réseau mobile.
- **Synchroniser les données automatiquement** : pour synchroniser les contacts, le calendrier, les courriels, les signets, votre image de réseau social automatiquement.
- **Points d'accès mobiles** : pour chercher et utiliser le réseau mobile d'un autre périphérique.

## Paramètres supplémentaires

Personnalisez les paramètres de connexions avec d'autres périphériques ou réseaux.

### Mode Avion

Désactivez toutes les fonctionnalités sans fil de votre tablette. Dans ce cas, vous ne pouvez utiliser que les services hors réseau.

### RPV

Créez et gérez des réseaux virtuels privés.

## Appareils à proximité

- **Partage de fichiers** : pour autoriser d'autres appareils DLNA à accéder aux fichiers multimédias stockés dans votre tablette.
- **Contenus partagés** : pour partager le contenu de votre tablette avec d'autres périphériques.
- **Liste des périphériques autorisés** : pour afficher la liste des périphériques autorisés à accéder à votre tablette.
- **Liste des périphériques non autorisés** : pour afficher la liste des périphériques non autorisés (bloqués) à accéder à votre tablette.
- **Télécharger dans** : pour sélectionner un emplacement de mémoire pour l'enregistrement des fichiers multimédias.
- **Charger depuis d'autres périphériques** : pour accepter le téléchargement de contenu provenant d'autres périphériques.

## Kies via Wifi

Connectez votre tablette à Samsung Kies au moyen d'un réseau Wifi.

## Mode blocage

Sélectionnez les notifications des fonctions qui seront désactivées. Vous ne recevrez des notifications que pour les appels entrants provenant de la liste des numéros autorisés.

## Mode voiture

Activez cette fonction pour la lecture à haute voix des alarmes et des notifications.

## Son

Réglez les paramètres des sons émis par votre tablette.

- **Volume** : pour ajuster le niveau de volume des fichiers musicaux et vidéos, du système et des notifications.
- **Notifications** : pour sélectionner une sonnerie pour les événements, comme les messages entrants et les alarmes.
- **Sons tactiles** : pour émettre un son lorsque vous sélectionnez une application ou une option sur l'écran tactile.
- **Son verrouillage écran** : pour émettre un son lors du verrouillage/déverrouillage de l'écran tactile.
- **Adapt Sound** : pour personnaliser le niveau sonore de la musique.

## Affichage

Changez les paramètres d'affichage de votre tablette.

- **Fond d'écran** :
  - **Écran d'accueil** : pour définir une image en arrière-plan pour l'écran d'accueil.
  - **Écran verrouillé** : pour définir une image en arrière-plan pour l'écran verrouillé.
  - **Écran d'accueil et écran verrouillé** : pour définir une image en arrière-plan pour l'écran d'accueil et l'écran verrouillé.
- **Panneau des notifications** : pour sélectionner les éléments qui s'afficheront dans le volet des notifications.
- **Mode d'écran** : pour régler les couleurs de l'écran.
- **Luminosité** : pour régler le niveau de luminosité de l'écran.
- **Mise en veille de l'écran** : pour régler le délai avant que l'éclairage de l'écran ne s'éteigne automatiquement lorsqu'il n'est pas utilisé.
- **Écran de veille** : pour lancer l'économiseur d'écran lorsque la tablette est branchée ou en veille.
- **Écran intelligent** : pour activer ou désactiver la rotation de l'écran selon l'orientation de votre visage.
- **Type de police** : pour changer le type de police utilisé pour l'affichage du texte.
- **Taille de police** : pour changer la taille de police.
- **Améliorer la lisibilité** : pour améliorer la clarté du texte.
- **Durée de l'éclairage des touches** : pour déterminer la durée d'éclairage des touches.
- **Affich. pourcentage pile** : pour afficher le pourcentage de charge de la pile.

## Stockage

Affichez l'espace mémoire de votre tablette et de votre carte mémoire, ou formatez la carte mémoire.



Le formatage de la carte mémoire entraînera la suppression permanente de toutes les données de votre carte mémoire.



La capacité réelle disponible de la mémoire interne est inférieure à la capacité maximale indiquée, car le système d'exploitation et les applications préchargées occupent une partie de cette mémoire.

## Mode économie d'énergie

Activez le mode économie d'énergie et changez-y les paramètres.

- **Économie d'énergie UC** : pour limiter le rendement maximal de l'unité centrale (UC).
- **Économie d'énergie de l'écran** : pour réduire le niveau de luminosité de l'écran.
- **En savoir plus sur le mode économie d'énergie** : pour afficher des astuces sur la réduction de la consommation d'énergie de la pile.

## Pile

Affichez la proportion de l'énergie de la pile utilisée par les divers composants du système.

## Gestionnaire d'applications

Consultez et gérez les applications sur la tablette.

## Services de localisation

Changez les paramètres d'autorisation de collecte d'informations de localisation.

- **Accéder à ma position** : pour autoriser les applications à utiliser l'information sur votre position.
- **Satellites GPS** : pour utiliser le GPS afin de déterminer votre position avec précision.
- **Réseaux sans fil** : pour utiliser des réseaux sans fil afin d'accéder à l'information de localisation.
- **Mes endroits** : pour enregistrer vos adresses afin de les utiliser dans les applications exploitant l'information de localisation.

## Écran verrouillé

Changez les paramètres de l'écran verrouillé. Les options offertes varient selon le type de verrouillage sélectionné.

- **Verrouillage de l'écran** : pour activer la fonction de verrouillage de l'écran.
- **Plusieurs widgets** : pour afficher plusieurs widgets verrouillés sur l'écran verrouillé.
- **Widgets écran verrouill.** : pour verrouiller les widgets affichés sur vos écrans d'accueil.
  - **Horloge ou msg personnel** : pour afficher l'horloge ou un message personnel sur l'écran verrouillé.

### Pour une horloge :

- **Taille de l'horloge** : pour changer la taille de l'horloge.
- **Afficher la date** : pour afficher la date avec l'horloge.
- **Infos propriétaire** : pour saisir l'information qui s'affichera avec l'horloge.

### Pour un message personnel :

- **Modifier un message personnel** : pour personnaliser le message affiché sur l'écran verrouillé.
- **Raccourcis** : pour définir les raccourcis apparaissant sur l'écran verrouillé.
- **Effet de déverrouillage** : pour définir un effet d'ondulation ou d'éclairage lorsque vous déverrouillez la tablette.
- **Texte d'aide** : pour afficher un texte d'aide sur l'écran verrouillé.
- **Réveil dans l'écran de verrouillage** : pour activer la reconnaissance d'une commande vocale pour déverrouiller l'écran.
- **Définir commande réveil** : pour définir vos commandes de réveil afin de lancer S Voice ou d'exécuter des actions spécifiques.
- **Améliorer la reconnaissance faciale** : pour améliorer la reconnaissance du visage sous différentes conditions d'éclairage, avec ou sans lunettes, avec ou sans barbe et moustache.
- **Vérification de la présence** : vous devez cligner des yeux lorsque le verrouillage de l'écran est activé. Cette option augmente le niveau de sécurité de votre tablette.
- **Verrouiller automatiquement** : pour verrouiller la tablette lorsque l'écran s'éteint après un laps de temps défini.
- **Verr. inst. ac touche Marche** : pour verrouiller automatiquement l'écran dès que vous pressez le bouton Allumer afin d'éteindre l'écran.



## Sécurité

Changez les paramètres de sécurité de la tablette.

- **Crypter le périphérique** : pour définir un mot de passe afin de crypter les données enregistrées sur la tablette. Vous devez saisir le mot de passe chaque fois que vous allumez la tablette.



Assurez-vous de charger la pile avant d'activer cette fonction, car le cryptage peut prendre plus d'une heure.

- **Crypter la carte SD externe** : pour crypter tous les fichiers enregistrés dans la carte microSD



Si vous réinitialisez votre tablette aux paramètres par défaut alors que cette fonction est activée, la tablette ne pourra plus lire les fichiers cryptés. Désactivez la fonction avant de réinitialiser la tablette.

- **Commande à distance** : pour contrôler à distance la tablette via le Web en cas de perte ou de vol. Pour utiliser cette fonction, vous devez vous connecter à vos comptes Samsung et Google.
  - **Ajouter un compte** : pour ajouter ou afficher un compte Samsung.
  - **Réseaux sans fil** : pour autoriser la collecte de données de localisation et la détermination de la position de votre tablette au moyen d'un réseau Wifi ou mobile en cas de perte ou de vol de celle-ci.
- **Page Traçage du mobile** : pour accéder au site Web SamsungDive ([www.samsungdive.com](http://www.samsungdive.com)). Vous pouvez retracer et contrôler votre tablette en cas de perte ou de vol à partir du site Web SamsungDive.
- **Afficher les mots de passe** : par défaut, la tablette masque les mots de passe pour des raisons de sécurité. Réglez la tablette pour qu'elle affiche brièvement les caractères de votre mot de passe lors de sa saisie.
- **Admin. de périphérique** : pour afficher les administrateurs installés sur la tablette. Vous pouvez autoriser les administrateurs à appliquer de nouvelles politiques à votre tablette.
- **Sources inconnues** : pour installer des applications provenant de sources autres que Play Store. À défaut d'activer cette fonction, vous ne pourrez télécharger des applications qu'à partir de **Play Store**.
- **Vérifier les applications** : pour autoriser Google à vérifier si les applications posent un risque avant de les installer.
- **Infos d'identif. sécurisées** : pour utiliser des certificats et des informations d'identification sûres pour l'utilisation sécuritaire de diverses applications.
- **Installer depuis stockage périph** : pour installer des certificats cryptés stockés dans la mémoire USB.

- **Effacer infos identification** : pour effacer les informations d'identification stockées dans la tablette et réinitialise le mot de passe.

## Langue et saisie

Changez les paramètres de la saisie de texte. Certaines options n'apparaissent pas selon la langue sélectionnée.

### Langue

Sélectionnez la langue d'affichage pour tous les menus et toutes les applications.

### Par défaut

Sélectionnez le type de clavier par défaut pour la saisie de texte.

### Saisie vocale Google

Pour régler les paramètres de saisie vocale de Google, touchez .

- **Sélect. langues saisie** : pour sélectionner la langue désirée pour la saisie de texte.
- **Bloquer termes choquants** : pour activer le blocage des mots jugés offensants dans la saisie vocale.
- **Reconnaissance vocale hors connexion** : pour activer la saisie vocale lorsque vous êtes hors ligne.

### Clavier Samsung

Pour régler les paramètres du clavier Samsung, touchez .



Les options offertes peuvent varier selon votre zone géographique ou votre fournisseur de services.

- **Langues de saisie** : pour sélectionner la langue désirée pour la saisie de texte.
- **Saisie intuitive**: si l'option est activée, une liste de mots apparaît au fur et à mesure de la saisie. Vous pouvez personnaliser les paramètres de prédiction de mot.
- **Saisie en continu** : pour entrer du texte en faisant glisser le doigt sur le clavier.
- **Contrôle du pointeur** : pour déplacer le curseur en faisant glisser un doigt sur le clavier.
- **Saisie manuscrite** : pour régler les paramètres de saisie manuscrite, comme le délai de reconnaissance, l'épaisseur et la couleur du trait (crayon).

- **Paramètres avancés :**
  - **Majuscules auto :** pour régler la mise en majuscule automatique à la première lettre après un point, un point d'interrogation ou un point d'exclamation marquant la fin d'une phrase.
  - **Espace automatique :** pour régler l'insertion automatique d'une espace entre les mots.
  - **Ponctuation automatique :** pour régler l'insertion automatique d'un point lorsque vous touchez deux fois la barre d'espacement.
  - **Aperçu du caractère :** pour afficher une petite fenêtre contextuelle afin de vérifier le caractère saisi.
  - **Tonalité des touches :** pour entendre une tonalité lors des touches sur le clavier.
- **Aide :** pour apprendre comment entrer du texte avec le clavier Samsung.
- **Réinitialiser paramètres :** pour réinitialiser tous les paramètres du clavier à leurs valeurs par défaut.

## Paramètres de recherche vocale

- **Langue :** pour sélectionner la langue utilisée pour la commande vocale.
- **Sortie vocale :** pour choisir si vous voulez que des commentaires audibles soient émis pour chacune des actions exécutées.
- **Bloquer termes choquants :** pour masquer les résultats de recherche vocale pouvant contenir des termes choquants.
- **Casque Bluetooth :** pour enregistrer les commandes vocales via le casque Bluetooth lorsqu'il est branché.

## Options de synthèse vocale

- **Moteur TTS favori :** pour sélectionner le moteur de synthèse vocale. Pour changer les paramètres des moteurs de synthèse vocale, touchez ⚙️.
- **Vitesse d'élocution :** pour régler le débit d'élocution du texte.
- **Écouter un extrait :** pour écouter un court extrait de synthèse vocale.

## Vitesse du pointeur

Réglez la vitesse de votre pointeur de la souris ou du pavé tactile connectés à la tablette.

## Nuage

Sauvegardez vos données personnelles à l'aide de votre compte Samsung ou utilisez votre compte Dropbox pour synchroniser le contenu de votre tablette.

- **Compte Samsung** : pour gérer les paramètres de synchronisation ou supprimer votre compte Samsung.
- **Utilisation de la mémoire** : pour afficher l'espace mémoire utilisé par les divers types de données.
- **Paramètres de synchronisation** : pour synchroniser votre calendrier, vos contacts, vos notes et Internet avec votre compte Samsung.
- **Sauvegarde** : pour gérer vos options de sauvegarde.
- **Restaurer** : pour gérer vos options de restauration.
- **Associer le compte Dropbox** : pour configurer votre compte Dropbox et synchroniser le contenu de votre tablette.

## Sauvegarder et réinitialiser

Changez les réglages de gestion des paramètres et des données.

- **Sauvegarder mes données** : pour sauvegarder vos paramètres et données d'application sur le serveur Google.
- **Compte à sauvegarder** : pour ajouter et modifier votre compte Google pour la sauvegarde de vos données.
- **Restauration automatique** : pour restaurer les paramètres et les données d'application lorsque vous réinstallez des applications dans la tablette.
- **Réinitialiser les paramètres par défaut** : pour restaurer vos paramètres aux valeurs par défaut et effacer toutes vos données.

## Ajouter un compte

Ajoutez un compte courriel ou de réseau social.

## Contrôle vocal

Configurez les paramètres de commandes vocales pour contrôler la tablette.

## Accessoire

Changez les paramètres des accessoires.

- **Son du branchement** : pour qu'un son soit émis lorsque vous branchez ou débranchez la tablette de la station d'accueil.
- **Mode de sortie audio** : pour utiliser les hautparleurs externes lorsque la tablette est branchée à la station d'accueil.
- **Sortie audio** : pour sélectionner un format de sortie audio lorsque vous connectez la tablette à un périphérique HDMI. Certains appareils peuvent ne pas prendre en charge le paramètre de son ambiant.

## Date et heure

Modifiez l'affichage de la date et de l'heure selon vos préférences.



Si la pile se vide complètement, l'heure et la date seront réinitialisées.

- **Définir la date** : pour régler la date manuellement.
- **Définir l'heure** : pour régler l'heure manuellement.
- **Sélectionner le fuseau horaire** : pour régler le fuseau horaire local.
- **Utiliser le format 24 heures** : pour régler l'affichage de l'heure en format 24 heures.
- **Sélectionner un format de date** : pour sélectionner un format pour la date.

## Accessibilité

Les services d'accessibilité sont des fonctions spéciales destinées à faciliter l'utilisation de la tablette pour les utilisateurs qui ont certains handicaps. Vous pouvez utiliser les paramètres d'accessibilité pour activer ces services.

- **Rotation auto de l'écran** : pour pivoter automatiquement ou non l'écran lorsque vous faites pivoter la tablette.
- **Mise en veille de l'écran** : pour régler le délai avant que l'éclairage de l'écran ne s'éteigne automatiquement lorsqu'il n'est pas utilisé.
- **Énoncer les mots de passe** : pour saisir des mots de passe au moyen de la reconnaissance vocale (Talkback).
- **Afficher le raccourci** : pour ajouter un raccourci vers les paramètres d'accessibilité sur le menu rapide qui apparaît lorsque vous pressez longuement le bouton Allumer.

- **Gérer l'accessibilité** : pour enregistrer et mettre à jour les paramètres d'accessibilité, ou pour les partager avec d'autres appareils.
- **TalkBack** : pour activer la fonction Talkback.
- **Taille de police** : pour changer la taille de police.
- **Agrandissement** : pour effectuer un zoom avant ou arrière en touchant l'écran.
- **Couleurs négatives** : pour inverser les couleurs de l'écran.
- **Réglage des couleurs** : pour régler les couleurs d'affichage, si vous êtes daltonien ou avez de la difficulté à lire en raison des couleurs.
- **Raccourci d'accessibilité** : pour activer en deux étapes les fonctions d'accessibilité (Talkback), pressez longuement le bouton Allumer, puis touchez longuement l'écran avec deux doigts.
- **Options synthèse vocale** :
  - **Moteur TTS favori** : pour sélectionner le moteur de synthèse vocale. Pour changer les paramètres des moteurs de synthèse vocale, touchez .
  - **Vitesse d'élocution** : pour régler le débit d'élocution du texte.
  - **Écouter un extrait** : pour écouter un court extrait de synthèse vocale.
- **Améliorer l'accessibilité Web** : pour autoriser les applications à installer des scripts afin de rendre leur contenu Web plus accessible.
- **Équilibre du son** : pour équilibrer les hautparleurs gauche et droit d'un appareil stéréo.
- **Audio mono** : pour écouter avec un seul écouteur.
- **Désactiver tous les sons** : pour éteindre tous les sons émis par la tablette.
- **Menu assistant** : pour permettre aux utilisateurs à dextérité réduite d'utiliser la tablette plus facilement.
- **Durée de l'appui prolongé** : pour sélectionner la durée de la touche prolongée.
- **Contrôle par interaction** : pour activer ou désactiver les mouvements et le délai d'expiration de l'écran.

## À propos du périphérique

Consultez l'information relative à la tablette et aux mises à jour logicielles.

# Résolution des problèmes

## Lorsque vous allumez votre tablette ou souhaitez l'utiliser, vous êtes invité à saisir un code :

- Mot de passe : Lorsque la fonction de verrouillage de la tablette est activée, vous devez saisir le mot de passe que vous avez défini.

## L'écran tactile répond lentement ou incorrectement

Si l'écran tactile ne répond pas correctement, essayez les actions suivantes :

- Retirez le film de protection de l'écran tactile. Le film de protection peut nuire à la reconnaissance de vos saisies, il n'est pas recommandé de le garder sur l'écran tactile.
- Assurez-vous d'avoir les mains propres et sèches lorsque vous touchez l'écran tactile et les icônes.
- Redémarrez la tablette pour effacer toute erreur temporaire de logiciel.
- Vérifiez si votre tablette est mise au niveau de la dernière version disponible.
- Si l'écran tactile est égratigné ou fissuré, apportez la tablette à un détaillant Samsung près de chez vous.

## Votre tablette se fige ou une erreur fatale se produit

Si votre tablette se fige ou met fin aux appels, vous devrez peut-être fermer certaines applications ou la réinitialiser. Si votre tablette se fige et ne répond plus, pressez longuement le bouton Allumer pendant 8 à 10 secondes. La tablette redémarrera automatiquement.

Si cela ne résout pas le problème, exécutez une réinitialisation des paramètres par défaut. Dans la page Applis, touchez **Paramètres** → **Sauvegarder et réinitialiser** → **Réinitialiser les paramètres par défaut** → **Réinitialiser le périphérique** → **Supprimer tout**.

## Le signal est intermittent

Si vous vous trouvez dans une zone où le signal est faible, il est possible que la connexion s'interrompe. Déplacez-vous et réessayez

## La qualité sonore est mauvaise

- L'antenne interne est-elle bloquée ?
- Si vous vous trouvez dans une zone où le signal est faible, il est possible que vous perdiez le signal. Déplacez-vous et réessayez.

## La tablette émet une tonalité et l'icône de la pile clignote

La pile est faible. Rechargez ou remplacez la pile pour continuer à utiliser la tablette.

## La pile ne se charge pas correctement ou la tablette s'éteint pendant la recharge

- Si la pile ne se charge plus complètement, rendez-vous au centre de service Samsung pour la remplacer.

## Votre tablette est chaude

Si vous utilisez des applications nécessitant beaucoup d'énergie, la température de votre tablette peut monter. C'est normal. La durée d'utilisation et le rendement de la tablette n'en sont pas affectés.

## Un message d'erreur apparaît lorsque vous lancez l'appareil photo

Votre appareil mobile Samsung requiert une carte mémoire disponible et un niveau de pile suffisant pour lancer l'application de l'appareil photo. Si des messages d'erreur s'affichent lorsque vous lancez l'appareil photo, essayez les actions suivantes :

- Chargez la pile.
- Insérez une carte mémoire dans la tablette.
- Redémarrez la tablette. Si vous avez encore des problèmes avec l'application de l'appareil photo, contactez le service d'aide à la clientèle de Samsung.



## Un message d'erreur apparaît lorsque vous ouvrez un fichier musical

Parfois, certains fichiers musicaux ne peuvent être lus sur votre appareil mobile Samsung pour diverses raisons. Si un message d'erreur apparaît lorsque vous ouvrez un fichier musical sur votre tablette, essayez les actions suivantes :

- Libérez de l'espace mémoire en transférant des fichiers vers votre ordinateur ou en supprimant des fichiers.
- Vérifiez si le fichier musical est protégé par une gestion des droits numériques. Si le fichier est protégé, assurez-vous d'avoir la licence ou la clé appropriée pour le lire.
- Vérifiez si votre tablette prend en charge ce type de fichier

## Vous ne pouvez trouver un périphérique Bluetooth

- Avez-vous activé la fonction sans fil Bluetooth sur votre tablette ?
- Vérifiez que la fonction Bluetooth du périphérique auquel vous voulez connecter votre tablette est bien activée.
- Les deux appareils doivent se trouver à un maximum de dix mètres l'un de l'autre.

Si les directives ci-dessus ne permettent pas de régler le problème, contactez le service d'aide à la clientèle de Samsung.

## La connexion entre la tablette et l'ordinateur ne peut être établie

- Vérifiez si le câble USB utilisé est compatible avec votre tablette.
- Vérifiez si les pilotes appropriés sont installés et à jour sur votre ordinateur.
- Si vous utilisez Windows XP user, assurez-vous d'avoir installé Windows XP Service Pack 3 ou version plus récente sur votre ordinateur.
- Vérifiez si Samsung Kies 2.0 ou le lecteur Windows Media 10 ou une version plus récente sont installés sur votre ordinateur.

## Un petit espace apparaît autour du couvercle de la tablette

- Cet espace fait partie du procédé de fabrication, certains mouvements ou vibrations d'éléments peuvent se produire.
- Au fil du temps, cet espace peut augmenter légèrement en raison de la friction entre les éléments.

# Renseignements sur la sécurité

Ce chapitre présente des renseignements sur la sécurité pour les appareils mobiles. Certaines rubriques peuvent ne pas s'appliquer à votre tablette. Afin d'éviter de vous blesser ou de blesser d'autres personnes ou d'endommager votre tablette, lisez les renseignements sur la sécurité avant de l'utiliser.



**Avertissement : Tout manquement aux règles de sécurité peut causer des blessures ou la mort.**

## **N'utilisez pas de câble chargeur ou de prise de courant endommagés ou de fiche desserrée**

- Un branchement inadéquat peut donner lieu à des risques d'électrocution ou d'incendie.

## **Ne touchez pas un câble chargeur avec les mains humides ou ne le débranchez pas en le tirant par le câble**

- Cela peut donner lieu à des risques d'électrocution.

## **Ne pliez pas, ni n'endommagez le câble chargeur**

- Cela peut donner lieu à des risques d'électrocution ou d'incendie.

## **N'utilisez pas la tablette pendant son chargement ou ne le touchez pas les mains humides**

- Cela peut donner lieu à des risques d'électrocution.

## **Ne court-circuitez pas le chargeur ou la tablette**

- Cela peut donner lieu à des risques d'électrocution ou d'incendie, ou causer un mauvais fonctionnement ou l'explosion de la pile.

## **N'utilisez pas votre tablette à l'extérieur durant un orage**

- Cela peut donner lieu à des risques d'électrocution ou le mauvais fonctionnement de la tablette.

## **N'utilisez que des chargeurs, accessoires homologués par le fabricant**

- L'utilisation de chargeurs non homologués par Samsung peut réduire la durée utile de votre tablette et accroître le risque d'incendie, d'explosion, de fuite ou tout autre risque.
- N'utilisez que les chargeurs homologués par Samsung et conçus spécifiquement pour votre tablette. L'utilisation d'autres chargeurs pourrait causer des blessures ou endommager la tablette.
- Samsung ne peut être tenu responsable de la sécurité de l'utilisateur, si ce dernier utilise des accessoires non homologués par Samsung.
- Évitez d'échapper ou de frapper le chargeur ou la tablette.

### **Manipulez et jetez la tablette et le chargeur de façon sécuritaire**

- Ne jetez pas la tablette au feu. Ne placez pas la tablette sur ou dans un appareil chauffant, comme un four à microonde, une cuisinière ou un radiateur, car les piles pourraient exploser en raison de la surchauffe. Pour vous débarrasser de votre tablette de façon sécuritaire, consultez votre centre de service local.
- N'écrasez ou ne perforez pas la tablette.
- Évitez d'utiliser la tablette dans les conditions de haute pression, car cela pourrait entraîner un court circuit interne ou une surchauffe.

### **Évitez d'endommager la tablette et le chargeur**

- Évitez de conserver la tablette à des températures très froides ou très chaudes.
- Les températures extrêmes pourraient entraîner une déformation de la tablette et réduire la capacité et la durée utile de la pile et de la tablette.
- N'utilisez jamais un chargeur endommagé.

### **Ne rangez pas la tablette sur ou dans un appareil chauffant, comme un four à microonde, une cuisinière ou un radiateur**

- La pile pourrait fuir.
- La tablette pourrait exploser ou prendre feu en raison de la surchauffe.

### **N'utilisez pas la tablette dans les zones où l'atmosphère contient des produits chimiques ou des particules de poussière**

- La poussière et les produits chimiques peuvent nuire au fonctionnement de la tablette et donner lieu à des risques d'électrocution ou d'incendie.

### **Ne mordez pas la tablette et ne la portez pas à votre bouche**

- Dans un tel cas, vous pourriez endommager la tablette ou causer une explosion.
- Les enfants et les animaux peuvent s'étouffer en avalant de petites pièces.
- Si des enfants utilisent la tablette, assurez-vous qu'ils l'utilisent adéquatement.

### **N'insérez pas quelque partie de la tablette ni les accessoires fournis dans les yeux, les oreilles ou la bouche**

- Cela pourrait causer une suffocation ou des blessures graves.



**Attention : Tout manquement aux règles de sécurité peut causer des blessures ou en endommager les équipements.**

### **Éteignez la tablette à proximité d'autres équipements électroniques**

- La plupart des équipements électroniques utilisent un signal radioélectrique. Votre tablette pourrait causer des interférences avec ces types d'équipements.
- L'utilisation d'une connexion de données LTE peut occasionner des interférences nuisibles aux communications radio, comme les équipements audios et les téléphones.

### **N'utilisez pas votre tablette dans les hôpitaux, à proximité d'équipements médicaux, à bord d'un avion, car il pourrait nuire à la transmission des fréquences radio.**

- Respectez une distance minimale de 15 cm entre votre tablette et un stimulateur cardiaque, afin de protéger le stimulateur contre les interférences possibles.
- Pour réduire les interférences possibles, utilisez votre tablette du côté opposé à celui de votre stimulateur cardiaque.
- Si vous utilisez personnellement des équipements médicaux, contactez le fabricant de votre équipement médical pour vous assurer qu'il est protégé contre les signaux radioélectriques.
- À bord d'un avion, l'utilisation d'appareils électroniques peut nuire au fonctionnement des instruments de navigation électroniques. Assurez-vous d'éteindre votre tablette avant le décollage et l'atterrissage. Après le décollage, demandez la permission aux membres de l'équipage avant d'utiliser votre tablette.
- Les appareils électroniques à bord de véhicule à moteur pourraient ne pas fonctionner correctement en raison du signal radioélectrique de votre tablette. Contactez le fabricant pour en savoir davantage.

### **Évitez d'utiliser ou de ranger votre tablette dans les endroits poussiéreux**

- Dans un tel cas, l'extérieur de la tablette pourrait être endommagé ou la tablette pourrait ne pas fonctionner correctement.

### **Si vous utilisez une prothèse auditive, contactez le fabricant pour de l'information sur les interférences radio**

- La radiofréquence émise par votre tablette peut causer des interférences avec certaines prothèses auditives. Avant d'utiliser votre tablette, contactez le fabricant pour savoir si votre prothèse auditive est protégée contre les signaux RF émis par votre tablette.

### **N'utilisez pas votre tablette près d'équipements émettant des fréquences radio, comme une chaîne stéréo ou les pylônes radio**

- Les radiofréquences peuvent nuire au fonctionnement de votre tablette.
- Éteignez la tablette dans les environnements potentiellement explosifs, au lieu de retirer la pile.
- Respectez les règlements et l'affichage dans les zones à atmosphère explosive.

- Respectez tous les écriteaux et les directives dans les environnements potentiellement explosifs.
- Éteignez la tablette dans une station-service et dans des dépôts de carburant ou de produits chimiques.
- N'entreposez jamais de gaz ou de liquides inflammables et d'explosifs dans le compartiment qui contient la tablette et les accessoires.

**Si vous remarquez des odeurs ou des sons bizarres provenant de votre tablette ou de la pile, ou si vous voyez de la fumée ou du liquide s'échappant de la tablette et de la pile, éteignez immédiatement votre tablette et apportez-la à votre centre de service local.**

- Si vous ne le faites pas, il peut y avoir risque d'incendie ou d'explosion.

**Respectez les mesures de sécurité et le Code de la route concernant l'utilisation d'appareils mobiles dans une voiture en marche**

- La première responsabilité de tout conducteur est de conduire son véhicule en toute sécurité. N'utilisez jamais votre tablette en conduisant, si cela est interdit par la loi. Pour votre sécurité et celle des autres, utilisez votre jugement et souvenez-vous des conseils suivants.
- Placez votre tablette à portée de la main. Assurez-vous que vous pouvez la prendre, sans quitter la route des yeux.
- N'utilisez pas votre tablette quand la circulation est dense ou si les conditions météorologiques (la pluie, le grésil, la neige, la glace) sont dangereuses.
- Ne prenez pas de notes ou n'essayez pas de lire un numéro de téléphone en conduisant. Pendant que vous parcourez la liste de tâches à faire ou la liste de vos contacts, vous ne portez plus attention à votre conduite.

## Entretien et utilisation de votre tablette

### Conservez la tablette au sec

- L'humidité et tout liquide pourraient endommager les composants de la tablette ou les circuits électroniques.
- Si la tablette est humide, ne l'allumez pas. Si elle est déjà allumée, éteignez-la (si la tablette ne s'éteint pas, laissez-la telle quelle). Séchez la tablette avec une serviette et apportez-la à votre centre de service local.
- Dans un tel cas, la couleur de l'étiquette change indiquant des dommages causés par l'eau à l'intérieur de votre tablette. Les dommages causés par l'eau pourraient annuler la garantie du fabricant.

### **Placez votre tablette sur une surface plane**

- Si votre tablette tombe, elle pourrait être endommagée.

### **Évitez de ranger la tablette à des températures très froides ou très chaudes. Utilisez la tablette à des températures comprises entre 5 °C et 35 °C**

- Ne laissez pas votre tablette dans un véhicule en été. Dans un tel cas, l'écran pourrait ne pas fonctionner correctement, votre tablette pourrait être endommagée ou la pile pourrait exploser.
- Ne laissez pas votre tablette exposée au soleil pour une longue période, comme sur le tableau de bord d'une voiture.
- Conservez la pile à des températures comprises entre 0 °C et 45 °C.

### **Ne rangez pas la tablette près d'objets métalliques, comme de pièces de monnaie, des clés ou des bijoux**

- Votre tablette pourrait être égratignée ou ne pas fonctionner correctement.

### **Ne rangez pas la tablette à proximité d'un champ magnétique**

- Votre tablette pourrait ne pas fonctionner correctement ou la pile pourrait se décharger à proximité d'un champ magnétique.
- Les cartes à bande magnétique, comme les cartes bancaires, les cartes d'appel, les livrets bancaires et les cartes d'embarquement, pourraient être endommagées à proximité de champs magnétiques.

### **Cessez l'utilisation de votre tablette ou des applications, si la tablette surchauffe**

- Le contact prolongé de votre peau à un appareil trop chaud peut causer des symptômes de brûlures superficielles, comme des zones et pigmentations rouges.

### **Faites attention lorsque vous utilisez un éclairage clignotant**

- Lorsque vous utilisez votre tablette, laissez un peu de lumière dans la pièce et ne tenez pas l'écran trop près de vos yeux.
- Des convulsions ou des voiles noirs peuvent se produire lorsque vous êtes exposé pour une période prolongée à des jeux vidéos, par exemple. Arrêtez-vous si vous sentez la moindre gêne.
- Si un membre de votre famille a eu des convulsions ou des voiles noirs pendant l'utilisation d'un appareil similaire, consultez un médecin avant d'utiliser la tablette.
- Si vous ressentez un inconfort, comme un spasme musculaire ou une désorientation, cessez immédiatement l'utilisation de la tablette et consultez un médecin.
- Pour éviter une fatigue oculaire, prenez des pauses régulièrement pendant l'utilisation de la tablette.

### **Réduisez le risque de blessures causées par les mouvements répétitifs**

Si vous effectuez des mouvements répétitifs, comme la pression de touches ou l'écriture manuscrite de caractères sur un écran tactile, vous pouvez ressentir un certain inconfort au niveau des mains, du cou, des épaules et d'autres parties du corps. Lorsque vous utilisez votre tablette, tenez-la de façon détendue, pressez les touches légèrement, et prenez des pauses régulièrement. Si pendant ou après une telle utilisation, l'inconfort persiste, cessez immédiatement l'utilisation de la tablette et consultez un médecin.

### **Protégez votre ouïe lorsque vous utilisez un casque**

- Une exposition excessive aux sons à haut niveau sonore peut nuire à votre audition.
- Une exposition aux sons à haut niveau sonore pendant que vous marchez peut vous distraire et entraîner un accident.
- Diminuez toujours le volume avant de brancher vos écouteurs dans la prise audio et réglez le volume au niveau minimal pour entendre votre interlocuteur ou votre musique.
- Dans un environnement sec, de l'électricité statique peut se produire dans le casque. Évitez d'utiliser un casque dans un environnement sec ou de toucher un objet métallique qui émet de l'électricité statique avant de brancher votre casque à votre tablette.
- N'utilisez pas de casque lorsque vous conduisez ou vous déplacez en vélo. Cela peut détourner votre attention et causer un accident, et cela peut même être illégal dans certaines régions.

### **Utilisez votre tablette avec précaution lorsque vous marchez ou êtes en déplacement**

- Soyez attentif à votre environnement afin d'éviter de vous blesser ou de blesser d'autres personnes.
- Assurez-vous que le câble du casque ne s'enroule pas autour de vos bras ou d'objets à proximité.

### **Ne portez pas votre tablette dans la poche arrière de votre pantalon ou à la taille**

- Vous pourriez vous blesser ou endommager la tablette, si vous tombez.

### **Ne peignez pas la tablette ou n'y apposez pas d'autocollants**

- Si vous peignez ou collez des autocollants sur la tablette, les pièces mobiles pourraient être obstruées.
- Si vous êtes allergique à la peinture ou aux pièces métalliques du produit, vous pourriez éprouver des démangeaisons, de l'enflure de la peau ou avoir de l'exéma. Si c'est le cas, arrêtez d'utiliser le produit et consultez votre médecin.

### **N'utilisez pas la tablette si l'écran est fissuré ou brisé**

- Si l'écran de votre tablette est brisé, veuillez l'apporter au service à la clientèle de Samsung pour le remplacer, car le verre ou la résine acrylique pourraient vous blesser.

### **Installez les appareils mobiles et l'équipement avec précaution**

- Assurez-vous d'installer correctement les appareils mobiles et l'équipement dans votre voiture.
- Ne placez votre tablette et ses accessoires au-dessus ni à proximité du compartiment du coussin gonflable. Advenant le gonflement du coussin, vous pourriez subir de graves blessures, si l'équipement sans fil pour voiture est installé incorrectement.

### **Évitez de laisser tomber ou de frapper la tablette**

- Cela pourrait endommager votre tablette ou causer un mauvais fonctionnement.
- Si la tablette est pliée ou déformée, elle pourrait être endommagée ou des composants pourraient ne pas fonctionner correctement.

### **Maximisez la durée utile de la pile et du chargeur**

- Ne rechargez pas la pile pendant plus d'une semaine, car la surcharge pourrait en abrégé la durée utile.
- Si vous n'avez pas utilisé votre tablette depuis un moment il est possible que la pile soit complètement vidée. Veuillez la recharger.
- Si vous n'utilisez pas le chargeur, débranchez-le de la prise de courant.
- Si vous laissez la pile vide trop longtemps, cela peut réduire sa durée utile et sa performance. La pile pourrait aussi mal fonctionner ou exploser, et même causer un incendie.
- Suivez les directives de ce guide pour prolonger la durée utile de la tablette et de la pile. Les dommages et la mauvaise performance résultant d'un manquement aux avertissements et aux directives peuvent annuler la garantie du fabricant.
- Votre tablette peut se détériorer avec le temps. Certains composants et réparations sont couverts par la garantie dans la période de validité. Cependant, les dommages et la détérioration causés par des accessoires non homologués ne sont pas couverts.

### **Lors de l'utilisation de la tablette :**

- Ne touchez et ne couvrez pas la zone autour de l'antenne avec vos mains ou tout autre objet. Cela pourrait entraîner des problèmes de connectivité et vider la charge de la pile.

### **N'essayez pas de démonter, modifier ou réparer la tablette**

- Toute modification apportée à votre tablette pourrait annuler la garantie du fabricant. Veuillez apporter votre tablette à votre centre de service local.



### **Lorsque vous nettoyez votre tablette :**

- Essuyez la tablette ou le chargeur avec un linge doux.
- N'utilisez pas de produits chimiques ou de détergent. Cela pourrait causer une décoloration ou une corrosion de la tablette ou donner lieu à des risques d'électrocution ou d'incendie.

### **N'utilisez pas votre tablette à d'autres fins que son utilisation prévue**

- Cela pourrait nuire au fonctionnement de la tablette.

### **Évitez de déranger autrui lorsque vous utilisez votre tablette dans les lieux publics**

### **Seul un personnel de service qualifié peut réparer votre tablette**

- Si une personne non qualifiée tente de réparer votre tablette, cela peut l'endommager et votre garantie sera annulée.

### **Manipulez les cartes mémoire et les câbles avec soin**

- Lorsque vous insérez une carte ou branchez un câble dans votre tablette, assurez-vous que la carte et la fiche du câble sont insérées correctement.
- Ne retirez pas la carte pendant le transfert d'information ou l'accès à l'information, car cela pourrait entraîner la perte de données ou endommager la carte ou la tablette.
- Protégez les cartes contre les chocs, l'électricité statique et le bruit électrique provenant d'autres appareils.
- Ne touchez pas les contacts métalliques ou les bornes de la pile avec vos doigts ou des objets métalliques. Si la pile est sale, essuyez-la avec un linge doux.
- Si vous insérez la carte ou la fiche du câble incorrectement, vous pouvez endommager la prise multifonction ou d'autres composants de la tablette.

### **Protégez vos données personnelles et empêchez la mauvaise utilisation de vos renseignements personnels**

- Assurez-vous de sauvegarder les données importantes. Samsung n'est pas responsable de la perte de données.
- Avant de vous départir de votre tablette, sauvegardez toutes vos données, puis réinitialisez la tablette afin d'empêcher toute mauvaise utilisation de vos renseignements personnels.
- Lisez attentivement les messages d'autorisation avant de télécharger les applications. Faites particulièrement attention aux applications qui ont accès à de nombreuses fonctions ou à vos renseignements personnels.
- Vérifiez souvent vos comptes afin de contrer les utilisations non autorisées ou douteuses. Si vous observez des indices de mauvaise utilisation de vos données, contactez votre fournisseur de services pour supprimer ou changer l'information de votre compte.

- Advenant le vol ou la perte de votre tablette, changez les mots de passe de vos comptes afin de protéger vos renseignements personnels.
- Évitez d'utiliser des applications de sources inconnues et verrouillez votre tablette avec un schéma, un mot de passe ou un NIP.

### **Ne distribuez pas de matériel protégé par des droits d'auteur**

- Ne distribuez pas de matériel protégé par des droits d'auteur que vous avez enregistré sans l'autorisation des propriétaires du contenu. En le faisant, vous contreviendriez aux lois sur les droits d'auteur. Le fabricant n'est pas responsable de toute question d'ordre juridique soulevée par l'utilisation illégale faite par l'utilisateur de matériel protégé par des droits d'auteur.

### **Logiciels malveillants et virus**

Pour protéger votre tablette de logiciels malveillants et de virus, suivez ces conseils d'utilisation. Si vous ne suivez pas ces conseils, la corruption ou la perte de données pourrait ne pas être couverte par la garantie.

- Ne téléchargez pas d'applications inconnues.
- Ne visitez pas des sites Web non fiables.
- Supprimez les messages douteux ou les courriels provenant d'expéditeurs inconnus.
- Définissez un mot de passe et changez-le régulièrement.
- Désactivez les fonctions sans fil, comme Bluetooth, lorsque vous ne les utilisez pas.
- Si la tablette ne fonctionne pas normalement, exécutez un programme antivirus pour vérifier la présence de virus.
- Exécutez un programme antivirus sur votre tablette avant de lancer une nouvelle application téléchargée et ses fichiers.
- Installez un programme antivirus sur votre ordinateur et exécutez-le régulièrement pour contrer la présence de virus.
- Ne modifiez pas les paramètres d'enregistrement ou du système d'exploitation de la tablette.

### **Mise au rebut des composants**

Ne jetez pas cette tablette, ni ses accessoires électroniques (chargeur, casque d'écoute, câble USB) dans les ordures ménagères à la fin de leur durée utile.

Par mesure de prévention pour l'environnement et pour la santé humaine, veuillez séparer ces composants des autres types de déchets et les recycler conformément au principe de réutilisation des ressources matérielles.

Cette tablette est conforme à RoHS.

## Mise au rebut des piles

La pile intégrée à ce produit ne peut être remplacée par l'utilisateur. Pour plus d'information sur le remplacement de la pile, contactez votre fournisseur de services. N'essayez pas de retirer la pile ou ne la jetez pas au feu. N'essayez pas de démonter, d'écraser ou de perforer la pile. Assurez-vous de jeter votre pile de façon appropriée. Dans certaines régions, il se peut qu'il soit interdit de jeter les piles dans les ordures ménagères ou commerciales.

## Avis de non-responsabilité

Certains contenus et services offerts sur cette tablette appartiennent à des tiers et sont protégés par des droits d'auteur, un brevet, une marque de commerce et des lois sur la propriété intellectuelle. De tels contenus et services vous sont offerts exclusivement aux fins de votre usage personnel et non commercial. Vous ne pouvez utiliser aucun contenu ou service d'une manière qui n'a pas été autorisée par le propriétaire du contenu ou le fournisseur de services. Sans limiter ce qui précède, sauf autorisation expresse du propriétaire du contenu ou du fournisseur de services, vous ne pouvez, par quelque manière ou mode de communication que ce soit, modifier, copier, reproduire, mettre en ligne, publier, transmettre, traduire, vendre ou exploiter tout contenu ou service affiché sur cette tablette; ni en dériver quelques produits que ce soit.

« LE CONTENU ET LES SERVICES TIERS SONT FOURNIS « TELS QUELS ». SAMSUNG NE GARANTIT PAS LE CONTENU OU LES SERVICES OFFERTS, D'UNE FAÇON EXPRESSE OU IMPLICITE, À QUELQUE FIN QUE CE SOIT. SAMSUNG DÉCLINE EXPRESSÉMENT TOUTES GARANTIES IMPLICITES, Y COMPRIS, MAIS SANS LIMITATION, LES GARANTIES DE COMMERCIALISATION OU D'ADAPTATION DANS UN BUT SPÉCIFIQUE. SAMSUNG NE GARANTIT PAS L'EXACTITUDE, LA VALIDITÉ, L'ACTUALITÉ, LA LÉGALITÉ OU L'EXHAUSTIVITÉ DE TOUT CONTENU OU SERVICE OFFERT SUR CETTE TABLETTE, ET EN AUCUN CAS, Y COMPRIS LA NÉGLIGENCE, SAMSUNG NE PEUT ÊTRE TENUE RESPONSABLE, PAR DROIT CONTRACTUEL OU PRÉJUDICIEL, DES DOMMAGES DIRECTS, INDIRECTS, PARTICULIERS, SPÉCIAUX OU ACCIDENTELS, DES HONORAIRES D'AVOCATS, DES DÉPENSES, OU TOUT AUTRE DOMMAGE DÉCOULANT DE, OU EN RELATION AVEC, TOUTE INFORMATION CONTENUE DANS OU QUI RÉSULTENT DE L'UTILISATION DE TOUT CONTENU OU SERVICE PAR VOUS OU TOUTE AUTRE PERSONNE TIERCE, MÊME SI VOUS AVEZ ÉTÉ AVISÉ DE LA POSSIBILITÉ DE TELS DOMMAGES. »

Les services tiers peuvent être résiliés ou interrompus en tout temps, et Samsung ne donne aucune garantie sur la durée de disponibilité de tout contenu ou service. Le contenu et les services sont transmis par des tiers au moyen de réseaux et d'installations de transmission sur lesquels Samsung n'a aucun contrôle. Sans limiter la généralité de cet avis de non-responsabilité, Samsung décline expressément toute responsabilité pour toute interruption ou suspension de tout contenu ou service offert sur cette tablette. Samsung n'est pas responsable du service à la clientèle lié au contenu et aux services. Toute question ou requête

liée au contenu ou aux services doit être envoyée directement aux fournisseurs de contenu ou de services.

Samsung n'est pas responsable du service à la clientèle lié au contenu et aux services. Toute question ou requête liée au contenu ou aux services doit être envoyée directement aux fournisseurs de contenu ou de services.

## Précautions spéciales et avis d'Industrie Canada

### Mises en garde

Toute modification apportée à votre tablette qui n'est pas expressément approuvée dans le présent document pourrait invalider la garantie de la tablette et annuler votre droit de l'utiliser. N'utilisez que les piles, les antennes et les chargeurs approuvés. L'utilisation d'accessoires non autorisés pourrait être dangereuse et invalidera la garantie de la tablette si lesdits accessoires ont causé des dommages ou une défectuosité à la tablette.

Même si votre tablette est plutôt robuste, c'est un appareil électronique complexe qui peut se briser. Évitez de l'échapper, de la frapper, de la plier ou de vous assoir dessus.

### Renseignements destinés à l'utilisateur

Cet appareil a subi des tests et répond aux critères d'un dispositif numérique de classe B. Ces critères sont établis afin d'assurer une protection suffisante contre les interférences nocives à l'intérieur d'une résidence. Cet appareil produit, utilise et peut émettre de l'énergie radioélectrique et peut occasionner des interférences nuisibles aux communications radio s'il n'est pas assemblé et utilisé selon les directives. Cependant, il n'y a aucune garantie qu'il ne se produira pas d'interférence dans une installation particulière. Si la tablette nuit à la réception du signal radio ou de télévision, ce qui peut être vérifié en éteignant puis en rallumant la tablette, on recommande à l'utilisateur de prendre les mesures correctives suivantes :

- Réorientez ou déplacez l'antenne réceptrice.
- Augmentez la distance séparant la tablette et le récepteur.
- Branchez la tablette à un circuit différent de celui où est branché le récepteur.

Consultez le marchand ou un technicien expérimenté en radio et télévision pour obtenir de l'aide.



**Avertissement :** L'écoute prolongée avec un casque d'écoute à très haut niveau de volume peut causer des dommages à l'ouïe.

### Renseignements sur l'indice de débit d'absorption spécifique (DAS)

Votre tablette est en fait un émetteur-récepteur radio. Il a été conçu et fabriqué de façon à ne pas dépasser les normes d'exposition aux radiofréquences. Le DAS est une valeur qui correspond à la quantité relative d'énergie RF absorbée par la tête de l'utilisateur du dispositif sans fil.

L'indice DAS d'un appareil est obtenu par des tests, des mesures et des calculs complexes, il ne représente pas la quantité d'énergie RF émise par la tablette. Tous les modèles d'appareil mobile sont testés en laboratoire à leur indice maximal dans des conditions rigoureuses. Lorsque la tablette fonctionne, l'indice DAS de la tablette peut être légèrement plus faible que le niveau indiqué à Industrie Canada. Ce fait est lié à une variété de facteurs, comme la proximité de l'antenne d'une station, la conception de la tablette et d'autres facteurs. Ce qu'il faut retenir, c'est que chaque appareil respecte des normes fédérales strictes. Les variations de l'indice DAS ne représentent pas des variations de la sécurité d'utilisation.

Tous les appareils doivent respecter la norme fédérale, qui comprend une marge de sécurité substantielle. Tel qu'indiqué plus haut, les variations de l'indice DAS entre les différents modèles d'appareil mobile ne représentent pas des variations de la sécurité d'utilisation. Les indices DAS égaux ou inférieurs à la norme fédérale de 1,6 W/kg sont considérés comme sécuritaires pour le public.

L'indice DAS connu le plus élevé pour le modèle GT-P5210 est 0,83 W/kg près du corps.

Cette tablette a été testée et satisfait aux directives d'expositions aux fréquences radio lorsqu'elle est utilisée avec un accessoire qui ne contient aucun métal et qui place la tablette mobile à 0,0 cm du corps.

## Renseignements pour le propriétaire

Les numéros de modèle, d'enregistrement et de série de la tablette sont inscrits sur une plaque dans le logement de la pile. Inscrivez ces renseignements dans l'espace ci-dessous. Ils vous seront utiles si vous devez nous téléphoner au sujet de votre tablette.

Modèle : GT-P5210

Numéro de série :



Certaines informations contenues dans ce guide peuvent différer de celles de votre appareil, selon votre région, votre fournisseur de services ou le logiciel de votre appareil et peuvent être modifiées sans préavis.

