

- * Selon le logiciel installé, votre opérateur téléphonique ou votre pays, certaines descriptions de ce mode d'emploi peuvent ne pas correspondre fidèlement à votre téléphone.
- * Selon votre pays, les illustrations de ce manuel peuvent être différentes de votre téléphone et de ses accessoires.
- * Sous réserve d'erreurs d'impression.

SAMSUNG ELECTRONICS



A pleine puissance, l'écoute prolongée du baladeur peut endommager l'audition de l'utilisateur.

World Wide Web
<http://www.samsungmobile.com>

Printed in Korea
Code No.:GH68-18386A
French. 05/2008. Rev. 1.0



SGH-L770

Mode d'emploi





Consignes de sécurité importantes

- Avant de vous servir de votre téléphone mobile, lisez les consignes de sécurité suivantes afin d'éviter toute utilisation dangereuse ou frauduleuse de votre téléphone.

Copyright

- Bluetooth® est une marque déposée de Bluetooth SIG, Inc. international. Bluetooth QD ID : B013590
- Java™ est une marque commerciale ou une marque déposée de Sun Microsystems, Inc.
- Windows Media Player® est une marque déposée de Microsoft Corporation.

N'utilisez jamais votre téléphone en conduisant.

Garez votre véhicule avant d'utiliser un téléphone en prise directe.

Eteignez votre téléphone lorsque vous effectuez le plein de votre véhicule.

N'utilisez pas votre téléphone lorsque vous vous trouvez dans une station d'essence ou à proximité de produits combustibles ou chimiques.

Eteignez votre téléphone en avion.

Les téléphones mobiles peuvent engendrer des interférences. Leur utilisation en avion est interdite et dangereuse.

Eteignez votre téléphone à proximité de tout équipement médical électronique.

Eteignez votre téléphone à proximité d'équipements médicaux. Les équipements utilisés dans les hôpitaux et les unités de soins sont sensibles aux radiofréquences. Respectez la législation ou la réglementation en vigueur.

Interférences

Tous les téléphones mobiles peuvent être sujets à des interférences susceptibles d'affecter leurs performances.

Réglementations spécifiques

Respectez les réglementations spécifiques en vigueur à l'endroit où vous vous trouvez et éteignez toujours votre téléphone lorsque son utilisation est interdite ou lorsqu'il est susceptible de générer des interférences ou d'être une source de danger.

Étanchéité

Votre téléphone n'est pas étanche. Gardez-le au sec.

Utilisation normale

Utilisez votre téléphone comme un combiné classique (écouteur plaqué sur l'oreille). Évitez tout contact inutile avec l'antenne lorsque le téléphone est allumé.

Appel d'urgence

Composez le numéro d'urgence national, puis appuyez sur .

Ne laissez pas le téléphone à la portée des enfants en bas âge.

Conservez le téléphone, ses pièces détachées et ses accessoires hors de portée des enfants.

Accessoires et batteries

Utilisez uniquement les accessoires agréés par Samsung : batteries, casques et câbles de connexion PC. L'emploi de tout accessoire non homologué pourrait endommager votre téléphone et s'avérer dangereux.

- Le téléphone risque d'exploser si vous remplacez la batterie par un modèle inapproprié.
- Débarrassez-vous des batteries usagées en respectant les instructions du fabricant.

Réparation



Toute réparation de votre téléphone doit être effectuée par un technicien agréé.

Pour plus d'informations sur la sécurité, consultez la section "Informations relatives à la santé et à la sécurité" à la page 45.

Présentation de ce mode d'emploi

Ce mode d'emploi fournit des instructions succinctes pour l'utilisation de votre téléphone.

Voici les icônes utilisées dans ce mode d'emploi :

-  Signale d'importantes remarques concernant la sécurité ou les fonctionnalités du téléphone.
- Indique que vous devez utiliser les touches de navigation pour atteindre l'option spécifiée et la sélectionner.
- [] Désigne une touche du téléphone. Par exemple, []
- < > Indique une touche écran dont la fonction est affichée au bas de l'écran du téléphone. Par exemple, < **Sélect.** >



- **3G**

Votre téléphone est compatible avec l'environnement 3G, pour un transfert de données, de vidéo en continu et de visioconférence beaucoup plus rapide.

Fonctions spéciales de votre téléphone



- **Appareil photo et caméscope**

Prenez des photos et enregistrez des vidéos grâce à l'appareil intégré à votre téléphone.



- **Synchronisation avec Windows Media Player**

Transférez vos fichiers audio vers votre téléphone directement depuis Windows Media Player.



- **Lecteur MP3**

Écoutez des fichiers musique sur votre téléphone.



- **Radio FM**

Écoutez vos stations de radio préférées à tout moment et en tout lieu.



- **Java**

Divertissez-vous avec les jeux Java™ intégrés et téléchargez-en de nouveaux.



- **Impression de données numériques**

Imprimez des images, des messages et d'autres données personnelles directement depuis votre téléphone.



- **Bluetooth**

Transférez des fichiers multimédias ou des données personnelles et reliez votre téléphone à d'autres appareils via une connexion sans fil Bluetooth.



- **Navigateur WAP**

Accédez au WAP pour obtenir des informations mises à jour en permanence et un large éventail de contenu multimédia.

Table des matières

Contenu de l'emballage 6

Vérifiez qu'il ne manque rien

Mise en service 6

Mise en service de votre téléphone

Installation et mise en charge du téléphone..... 6

Mise en marche/arrêt 7

Présentation du téléphone..... 7

Touches et icônes 8

Accès aux fonctions..... 12

Saisie de texte 13

Personnalisation du téléphone 14

Au-delà des fonctions téléphoniques 17

Fonctions d'appel, appareil photo, caméscope, lecteur musical, navigateur WAP et autres fonctions spéciales

Appels téléphoniques..... 17

Appareil photo..... 20

Écouter de la musique..... 21

Radio FM..... 25

Surfer sur le WAP 27

Répertoire 27

Envoyer des messages..... 28

Lire des messages 31

Bluetooth 32

Changer d'application..... 33

Fonctions des menus 35

Liste des options des menus

Informations relatives à la santé et à la sécurité 45

Présentation des fonctions

Pour accéder au mode Menu, appuyez sur [Centre] en mode veille.

1 Journal appels

2 Répertoire

3 Lecteur MP3

4 Internet

- 1 Accueil
- 2 Entrer URL
- 3 Favoris
- 4 Pages enregistrées
- 5 Historique
- 6 Paramètres avancés
- 7 Paramètres navigateur

5 Messagerie

- 1 Nouveau message
- 2 Reçus
- 3 E-mails reçus
- 4 Brouillons
- 5 Envoi en cours

5 Messagerie

- 6 Envoyés
- 7 Mes dossiers
- 8 Modèles
- 9 Tout supprimer
- 10 Paramètres
- 11 Etat mémoire

6 Gestion des fichiers

- 1 Images
- 2 Vidéos
- 3 Sons
- 4 Jeux et plus
- 5 Autres documents
- 6 Etat mémoire

7 Calendrier

8 Appareil photo

9 Bluetooth

* Applications

- 1 Radio FM
- 2 Mémo
- 3 Tâche
- 4 Enregistreur vocal
- 5 Horloge mondiale
- 6 Calculatrice
- 7 Convertisseur
- 8 Minuteur
- 9 Chronomètre
- 10 SIM-AT¹

0 Alarmes

Paramètres

- 1 Profils du téléphone
- 2 Date & heure
- 3 Affichage et luminosité

Paramètres

- 4 Téléphone
- 5 Appel
- 6 Sécurité
- 7 Paramétrage
- 8 Réseau
- 9 Paramètres mémoire
- 10 Réinitialisation

1. Uniquement disponible si la fonction est prise en charge par votre carte SIM ou USIM.

Contenu de l'emballage

Vérifiez qu'il ne manque rien

- Téléphone
- Chargeur rapide
- Batterie
- Mode d'emploi

Vous pouvez acquérir différents accessoires auprès de votre revendeur Samsung.

- Les accessoires fournis avec votre téléphone et ceux que vous trouverez chez votre revendeur Samsung peuvent varier selon votre pays ou votre opérateur.

Mise en service

Mise en service de votre téléphone

Installation et mise en charge du téléphone

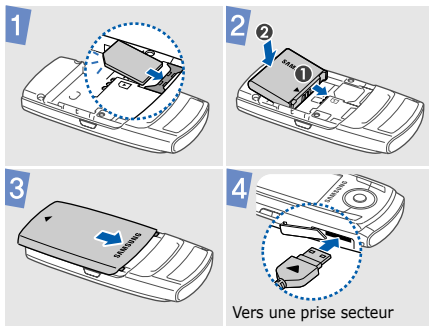

Retirer le cache de la batterie

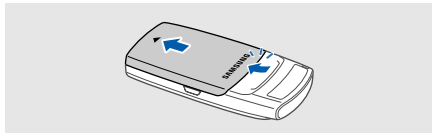

Mise en marche/arrêt

Mise en marche

1. Ouvrez le téléphone.
2. Maintenez la touche [☎] enfoncée.
3. Si nécessaire, entrez votre code PIN et appuyez sur **<Confirmer>**.

Arrêt

1. Ouvrez le téléphone.
2. Maintenez la touche [☎] enfoncée.

Présentation du téléphone

Vue de face

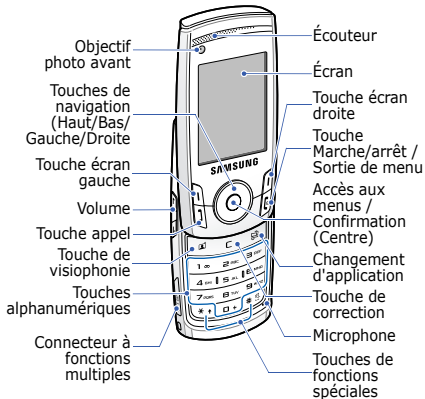

Vue de dos

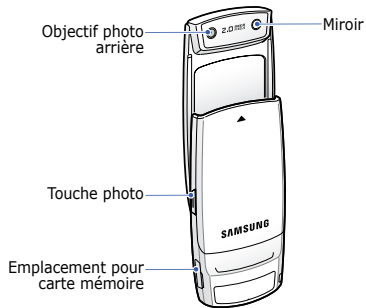

- Lorsque vous fermez le téléphone, les touches externes sont verrouillées pour empêcher toute utilisation malencontreuse du téléphone par une pression accidentelle. Pour déverrouiller le clavier, appuyez sur **<Déverr.>**, puis sur **<OK>**.

Touches et icônes

Touches



Exécutent les fonctions indiquées à la dernière ligne de l'écran.



En mode veille, permettent d'accéder directement à vos menus favoris.

En mode menu, permettent de faire défiler les options.



En mode veille, ouvre le menu.
En mode menu, sélectionne l'option en surbrillance ou confirme votre saisie.



Permet d'appeler ou de répondre à un appel.

En mode veille, affiche les derniers numéros composés, manqués ou reçus.



Maintenez cette touche enfoncée pour allumer ou éteindre le téléphone.

Met fin à la communication.

En mode menu, annule les données saisies et fait revenir le téléphone en mode veille.



Ouvre la fenêtre de changement d'application pour accéder aux autres programmes sans quitter celui qui est en cours d'exécution.



Permet d'effacer les caractères affichés à l'écran ou des éléments dans une application.



Dans l'écran de numérotation, permet d'effectuer un appel en visiophonie.



Permettent de saisir des chiffres, des lettres et certains caractères spéciaux.

En mode veille, maintenez la touche [1] enfoncée pour accéder à votre messagerie vocale. Pour entrer un préfixe international, maintenez la touche [0] enfoncée.



Permettent de saisir des caractères spéciaux ou d'utiliser certaines fonctions spéciales.



En mode veille, maintenez la touche [#] enfoncée pour activer ou désactiver le profil Discret. Maintenez la touche [*] enfoncée pour insérer une pause entre des chiffres.



Règlent le volume sonore du téléphone.



En mode veille, maintenez cette touche enfoncée pour activer l'appareil photo. En mode photo/caméscope, permet de prendre une photo ou d'enregistrer une vidéo.

Icônes

Les icônes qui s'affichent sur la première ligne de l'écran renseignent sur le statut du téléphone. Ces symboles peuvent varier en fonction de votre pays ou de votre opérateur.



Puissance du signal



Réseau GPRS



Connexion à un réseau GPRS ou transfert de données via un réseau GPRS



Réseau EDGE











Connexion à un réseau EDGE ou transfert de données via un réseau EDGE









Réseau UMTS

	Connexion à un réseau UMTS ou transfert de données via un réseau UMTS
	Appel vocal en cours
	Zone non couverte
	Appel visiophonique en cours
	Zone non couverte
	Réseau d'itinérance
	Radio FM allumée
	Bluetooth activé
	Connecté à un ordinateur via un port USB
	Navigation sur le WAP

	Connecté à une page WAP sécurisée
	Carte mémoire insérée
	Nouveau message :
	<ul style="list-style-type: none">•  : SMS•  : MMS•  : E-mail•  : Message vocal•  : Message Push•  : Message de configuration



Profil :

-  : Normal
-  : Discret
-  : Voiture
-  : Réunion
-  : Extérieur
-  : Hors-ligne



Niveau de charge de la batterie

Accès aux fonctions

Choisir une option

1. Appuyez sur la touche écran de votre choix.
2. Utilisez les touches de navigation pour passer à l'option précédente ou suivante.

3. Appuyez sur **<Sélect.>**, sur **<OK>** ou sur [Centre] pour valider la fonction affichée ou l'option en surbrillance.
4. Appuyez sur **<Retour>** pour revenir au niveau supérieur du menu. Appuyez sur [

Numéros des menus

Appuyez sur la touche numérique correspondant à l'option de votre choix.

Saisie de texte

Changer le mode de saisie	<ul style="list-style-type: none">• Maintenez la touche [✱] enfoncée pour basculer entre les modes T9 et ABC.• Appuyez sur [✱] pour changer la casse ou passer en mode numérique.• Maintenez la touche [#] enfoncée pour passer en mode symbole.
Mode ABC	<p>Pour saisir un mot :</p> <p>Appuyez autant de fois que nécessaire sur la touche correspondant au caractère à saisir, jusqu'à ce qu'il s'affiche.</p>

Mode T9	<p>Pour saisir un mot :</p> <ol style="list-style-type: none">1. Pour commencer la saisie d'un mot, appuyez sur une touche de [2] à [9].2. Saisissez le mot en entier avant de modifier ou de supprimer des caractères.3. Lorsque le mot correct apparaît, appuyez sur [#] pour insérer un espace. Pour afficher d'autres propositions de mots, appuyez sur [0].
Mode numérique	<p>Appuyez sur les touches correspondant aux chiffres à saisir.</p>

Mode Symbole	Appuyez sur la touche numérique correspondant au symbole à saisir.
Autres fonctions	<ul style="list-style-type: none">• Pour saisir des signes de ponctuation ou des caractères spéciaux, appuyez sur [1].• Pour insérer un espace, appuyez sur [#].• Pour déplacer le curseur, utilisez les touches de navigation.• Pour supprimer des caractères un par un, appuyez sur [C].• Maintenez la touche [C] enfoncée pour effacer toute votre saisie.

Personnalisation du téléphone

Langue d'affichage

1. En mode veille, appuyez sur [Centre], puis choisissez **Paramètres** → **Téléphone** → **Langue** → **Texte écran**.
2. Choisissez une langue.
3. Appuyez sur <**Enreg.**>.

Mélodie de sonnerie

Pour modifier les propriétés du profil sonore :

1. En mode veille, appuyez sur [Centre], puis choisissez **Paramètres** → **Profils du téléphone**.
2. Sélectionnez le profil sonore utilisé actuellement.

-
3. Appuyez sur <**Options**>, puis choisissez **Modifier**.
 4. Sélectionnez **Sonnerie appel vocal** → une catégorie → une sonnerie.
 5. Sélectionnez **Tonalité d'appel vidéo** → une catégorie → une sonnerie.
 6. Appuyez sur <**Options**> et choisissez **Enregistrer**.

Pour changer de profil sonore :

1. En mode veille, appuyez sur [Centre], puis choisissez **Paramètres** → **Profils du téléphone**.
2. Sélectionnez un profil.

Volume des touches

En mode veille, appuyez sur [Volume] pour régler le volume des touches.

Fond d'écran du mode veille

1. En mode veille, appuyez sur [Centre], puis choisissez **Paramètres** → **Affichage et luminosité** → **Ecran** → **Fond d'écran** → **Fond d'écran par défaut**.
2. Choisissez une catégorie d'images.
3. Sélectionnez une image.
4. Appuyez sur <**Appliquer**>.

Raccourcis menu

1. En mode veille, appuyez sur [Centre], puis choisissez **Paramètres** → **Téléphone** → **Raccourcis**.
2. Choisissez une touche.
3. Sélectionnez le menu à affecter à cette touche.

Profil silencieux

Pour éviter de déranger votre entourage, vous pouvez activer le profil silencieux. En mode veille, maintenez la touche [#] enfoncée.

Verrouillage du téléphone

1. En mode veille, appuyez sur [Centre], puis choisissez **Paramètres** → **Sécurité** → **Verrouiller téléphone**.
2. Sélectionnez **Activé**.
3. Entrez un nouveau mot de passe de 4 à 8 chiffres, puis appuyez sur <**Confirmer**>.
4. Entrez le nouveau mot de passe une deuxième fois, puis appuyez sur <**Confirmer**>.

Au-delà des fonctions téléphoniques

Fonctions d'appel, appareil photo, caméscope, lecteur musical, navigateur WAP et autres fonctions spéciales

Appels téléphoniques



Émettre un appel

Pour passer un appel vocal :



1. En mode veille, saisissez le numéro de téléphone à appeler.
2. Appuyez sur [].
Appuyez sur [Volume] pour régler le volume.

3. Pour raccrocher, appuyez sur [].

Pour téléphoner en visiophonie :

1. En mode veille, saisissez le numéro de téléphone à appeler.
2. Appuyez sur [].
3. Pour raccrocher, appuyez sur [].

Répondre à un appel

1. Lorsque le téléphone sonne, appuyez sur [] pour décrocher. Pour un appel visiophonique, appuyez sur <**Afficher**> pour permettre à votre correspondant de vous voir grâce au caméscope.
2. Pour raccrocher, appuyez sur [].

Fonction haut-parleur

Pendant un appel vocal, appuyez sur [Centre], puis sur <**Oui**> pour activer le haut-parleur.

Appuyez de nouveau sur [Centre] pour revenir à l'écouteur.

- Lorsque vous fermez le téléphone pendant un appel vocal, l'appel revient sur l'écouteur.

Conférence téléphonique

1. Pendant une communication, appelez le second participant.
Le premier correspondant est mis en attente.
2. Appuyez sur <**Options**> et sélectionnez **Rejoindre**.
3. Pour ajouter d'autres participants, répétez les étapes 1 et 2.

4. Pendant une conférence téléphonique :
 - Appuyez sur <**Options**> et choisissez **Isoler** pour communiquer en privé avec l'un des participants.
 - Appuyez sur <**Options**> et choisissez **Terminer appel** → **Sélectionner participant** pour retirer l'un des participants de la conférence.
5. Pour mettre fin à l'appel de conférence, appuyez sur [].

Appareil photo

Photo- graphier

1. En mode veille, maintenez la touche [Photo] enfoncée pour allumer l'appareil photo.
2. Orientez l'objectif vers le sujet et réglez l'image.
3. Appuyez sur [Centre] ou sur [Photo] pour prendre une photo. Le cliché est enregistré automatiquement.
4. Appuyez sur <  > pour prendre une autre photo.

Afficher une photo

1. En mode veille, appuyez sur [Centre] et choisissez **Gestion des fichiers** → **Images** → **Mes photos**.
2. Sélectionnez une photo.

Filmer

1. En mode veille, maintenez la touche [Photo] enfoncée pour allumer l'appareil photo.
2. Appuyez sur [**1**] pour passer en mode caméscope.
3. Appuyez sur [Centre] ou sur [Photo] pour commencer à enregistrer.

-
4. Appuyez sur [Centre] ou sur [Photo] pour arrêter l'enregistrement. La séquence vidéo est enregistrée automatiquement.
 5. Appuyez sur <Retour> pour filmer une autre séquence.

Lire une vidéo

1. En mode veille, appuyez sur [Centre] et choisissez **Gestion des fichiers** → **Vidéos** → **Mes vidéos**.
2. Sélectionnez une vidéo.

Écouter de la musique

Préparer des fichiers audio

Utilisez l'une des méthodes suivantes :

- Téléchargez sur le WAP.
- Téléchargez depuis un ordinateur à l'aide du logiciel Samsung PC Studio (en option). Voir Guide de l'utilisateur Samsung PC Studio.
- Recevez des fichiers via Bluetooth.
- Copiez des fichiers dans une carte mémoire. Voir la section suivante.
- Synchronisez des fichiers audio avec le Lecteur Windows Media. Voir la section suivante.



Si vous introduisez une carte mémoire contenant un grand nombre de fichiers, le fonctionnement du téléphone peut être ralenti durant quelques minutes, pendant la mise à jour de la base de données. Ceci peut également affecter certaines fonctions du téléphone. Ce problème est temporaire et ne signifie pas que le téléphone est défectueux.

Copier des fichiers audio sur une carte mémoire

1. Introduisez une carte mémoire dans le téléphone.
2. En mode veille, appuyez sur [Centre] et sélectionnez **Paramètres** → **Téléphone** → **Réglages USB** → **Stockage de masse**.

3. Raccordez votre téléphone à l'ordinateur à l'aide du câble de connexion PC disponible en option.
4. Lorsqu'une fenêtre s'ouvre sur l'écran de l'ordinateur, choisissez **Ouvrir le dossier pour afficher les fichiers**.
5. Copiez des fichiers depuis l'ordinateur vers la carte mémoire.
6. Lorsque vous avez terminé, débranchez le téléphone de l'ordinateur.

Synchroniser avec le Lecteur Windows Media

Vous pouvez copier des fichiers audio sur votre téléphone par une synchronisation avec le Lecteur Windows Media 11.

1. En mode veille, appuyez sur [Centre] et sélectionnez **Paramètres** → **Téléphone** → **Réglages USB** → **Lecteur média**.
2. Raccordez votre téléphone à l'ordinateur à l'aide du câble de liaison PC disponible en option.

3. Lorsqu'une fenêtre s'ouvre sur l'écran de l'ordinateur, choisissez **Synchroniser les fichiers sur cet appareil**.
4. Saisissez le nom de votre téléphone, puis cliquez sur **Terminer**.
5. Sélectionnez et glissez les fichiers audio de votre choix dans la liste de synchronisation.
6. Cliquez sur **Démarrer la synchronisation**.
7. Une fois la synchronisation terminée, débranchez le téléphone de l'ordinateur.

Lire un fichier audio

1. En mode veille, appuyez sur [Centre], puis choisissez **Lecteur MP3**.
2. Choisissez un fichier.
3. Pendant la lecture, utilisez les touches suivantes :
 - Centre : met en pause ou reprend après une pause.
 - Gauche : revient au fichier précédent. Maintenez cette touche enfoncée pour reculer dans le fichier.

- Droite : passe au fichier suivant. Maintenez cette touche enfoncée pour avancer dans le fichier.
 - Haut : ouvre la liste de lecture.
 - Volume : règlent le volume d'écoute.
4. Appuyez sur [Bas] pour arrêter la lecture.

Créer une liste de lecture

1. Dans l'écran du lecteur musical, appuyez sur **<Options>**, puis choisissez **Ouvrir la liste d'écoute** → **Tout** → **Listes de lecture**.
2. Appuyez sur **<Options>**, puis choisissez **Créer une liste de lecture**.
3. Saisissez le titre de la liste de lecture, puis appuyez sur **<Enregistrer>**.
4. Sélectionnez la nouvelle liste de lecture.
5. Appuyez sur **<Options>** et sélectionnez **Ajouter** → une source.

Radio FM

Écouter la radio

6. Sélectionnez une liste de lecture ou des fichiers, puis appuyez sur **<OK>**.
 7. Appuyez sur [Centre] pour commencer la lecture.
1. Branchez le connecteur du casque fourni sur la prise à fonctions multiples du téléphone.
 2. En mode veille, appuyez sur [Centre], puis choisissez **Applications** → **Radio FM**.
 3. Appuyez sur [Centre] pour allumer la radio.

4. Lorsque vous utilisez la radio pour la première fois, appuyez sur **<Oui>** pour effectuer un réglage automatique des stations. Les stations de radio disponibles sont enregistrées automatiquement.
5. Appuyez sur [Haut] ou [Bas] pour sélectionner une station de radio mémorisée. Vous pouvez aussi appuyer sur [Gauche] ou [Droite] pour localiser les stations de radio disponibles.
6. Appuyez sur [Centre] pour éteindre la radio.

Enregistrer des stations de radio

Avec la recherche automatique :

1. Dans l'écran de la radio, appuyez sur **<Options>**, puis choisissez **Recherche automatique**. Appuyez sur **<Oui>** pour confirmer. Les stations de radio disponibles sont enregistrées automatiquement.

Avec la recherche manuelle :

1. Dans l'écran de la radio, appuyez sur [Gauche] ou [Droite] pour sélectionner une station de radio.
2. Appuyez sur **<Options>** et sélectionnez **Ajouter aux favoris**.

Surfer sur le WAP

Lancer le navigateur WAP

En mode veille, appuyez sur <  >. La page d'accueil de votre opérateur s'ouvre.

Surfer sur le WAP

- Pour parcourir les éléments du navigateur, appuyez sur [Haut] ou [Bas].
- Pour sélectionner un élément, appuyez sur [Centre].
- Pour revenir à la page précédente, appuyez sur < **Retour** >.
- Pour accéder aux options du navigateur, appuyez sur < **Options** >.

Répertoire

Ajouter un contact

1. En mode veille, entrez le numéro de téléphone et appuyez sur < **Options** >.
2. Choisissez **Ajouter au répertoire** → une mémoire de stockage → **Nouveau**.
3. Si vous enregistrez le contact dans la mémoire du **Téléphone**, choisissez un type de numéro.
4. Renseignez les informations relatives au contact.
5. Appuyez sur < **Options** > et choisissez **Enregistrer** pour créer le contact.

Rechercher un contact

1. En mode veille, appuyez sur [Centre] et sélectionnez **Répertoire**.
2. Saisissez les premières lettres du nom recherché.
3. Sélectionnez un contact.
4. Naviguez jusqu'à un numéro, puis appuyez sur [>] pour le composer ou appuyez sur <**Options**> et choisissez **Modifier** pour modifier les coordonnées de ce contact.

Envoyer des messages

Envoyer un SMS

1. En mode veille, appuyez sur <>, puis choisissez **Nouveau message** → **Message**.
2. Rédigez le texte du message.
3. Appuyez sur [Haut] pour passer au champ destinataire.
4. Entrez les numéros des destinataires.
5. Appuyez sur <**Options**>, puis choisissez **Envoyer** pour envoyer le message.

Envoyer un MMS

1. En mode veille, appuyez sur <  >, puis choisissez **Nouveau message** → **Message**.
2. Rédigez le texte du message.
3. Appuyez sur < **Options** >, puis choisissez **Ajouter un élément, Créer un élément** ou **Ajouter une pièce jointe**.
4. Ajoutez un fichier multimédia, un contact, des données du calendrier ou un favori WAP.
5. Appuyez sur < **Options** > et sélectionnez **Ajouter un objet**.
6. Saisissez l'objet du message.
7. Appuyez sur [Haut] pour passer au champ destinataire.
8. Saisissez les numéros ou les adresses électroniques des destinataires.
9. Appuyez sur < **Options** >, puis choisissez **Envoyer** pour envoyer le message.

Envoyer un e-mail

1. En mode veille, appuyez sur <  >, puis choisissez **Nouveau message** → **E-mail**.
2. Rédigez le texte de l'e-mail.
3. Appuyez sur < **Options** >, puis choisissez **Ajouter une pièce jointe** ou **Créer un élément**.
4. Ajoutez un fichier multimédia, un contact, des données du calendrier ou un favori WAP.
5. Appuyez sur [Haut] pour passer au champ de l'objet.
6. Saisissez l'objet de l'e-mail.
7. Appuyez sur [Haut] pour passer au champ destinataire.
8. Entrez les adresses électroniques des destinataires.
9. Appuyez sur < **Options** >, puis choisissez **Envoyer** pour envoyer l'e-mail.

Lire des messages

Lire un SMS

1. En mode veille, appuyez sur <  >, puis choisissez **Reçus**.
2. Sélectionnez un SMS.

Lire un MMS

1. En mode veille, appuyez sur <  >, puis choisissez **Reçus**.
2. Sélectionnez un MMS.

Lire un e-mail

1. En mode veille, appuyez sur <  >, puis choisissez **E-mails reçus**.
2. Appuyez sur < **Options** > et sélectionnez **Télécharger**.
3. Sélectionnez un e-mail ou un en-tête.
4. Si vous avez choisi un en-tête, appuyez sur < **Options** > et choisissez **Récupérer** pour afficher le contenu de l'e-mail.

Bluetooth

Votre téléphone est équipé de la technologie Bluetooth, qui permet de le connecter à d'autres périphériques Bluetooth sans aucun branchement physique. Vous pouvez ainsi échanger du contenu avec d'autres appareils, téléphoner en gardant les mains libres et contrôler votre téléphone à distance.

Activer Bluetooth

1. En mode veille, appuyez sur [Centre], puis choisissez **Bluetooth** → **Activation** → **Activé**.
2. Sélectionnez **Visibilité de mon téléphone** → **Activé** pour autoriser les autres appareils à détecter votre téléphone.

Rechercher un périphérique Bluetooth et s'y connecter

1. En mode veille, appuyez sur [Centre], puis choisissez **Bluetooth** → **Mes périphériques** → **Rechercher nouveau périphérique**.
2. Sélectionnez un appareil.
3. Entrez le code Bluetooth du téléphone ou celui de l'autre périphérique, le cas échéant, puis appuyez sur **<OK>**.
Lorsque l'utilisateur de l'autre appareil entre le même code, l'association des deux appareils est effective.

Envoyer des données

1. Ouvrez une application, telle que le **Répertoire**, **Gestion des fichiers**, **Calendrier**, **Mémo** ou **Tâche**.
2. Sélectionnez un élément.
3. Appuyez sur **<Options>**, puis choisissez **Envoyer les détails du contact via**, **Envoyer via** ou **Envoyer** → **Bluetooth** ou **Par Bluetooth**.
4. Recherchez et choisissez un périphérique.
5. Au besoin, entrez le code PIN Bluetooth, puis appuyez sur **<OK>**.

Recevoir des données

1. Au besoin, entrez le code PIN Bluetooth, puis appuyez sur **<OK>**.
2. Appuyez sur **<Oui>** pour confirmer la réception des données.

Changer d'application

À partir d'un menu, vous pouvez basculer vers d'autres applications sans fermer la fenêtre du menu en cours d'utilisation.

Basculer vers une application

1. Pendant l'utilisation d'un menu, appuyez sur [].
2. Sélectionnez une application.

Applications disponibles

- **Appel** : ouvre l'écran de numérotation.
- **Messagerie** : accède au menu **Messagerie**.
- **Internet** : lance le navigateur WAP.
- **Lecteur MP3** : ouvre l'écran du lecteur audio.

Fermer toutes les applications en cours

1. Appuyez sur [].
2. Naviguez jusqu'à **Terminer tout ?**.
3. Appuyez sur <**Oui**>.

Fonctions des menus

Liste des options des menus

Cette section décrit brièvement les fonctions de votre téléphone.

Journal appels

Afficher les derniers appels émis, reçus ou manqués.

Répertoire

Rechercher des contacts enregistrés dans le répertoire.

Lecteur MP3

Accéder à tous les fichiers audio et les écouter en les triant selon certains critères. Vous pouvez également créer vos propres listes de lecture.

Internet

Menu	Description
Accueil	Connecter le téléphone au réseau et charger la page d'accueil de l'opérateur WAP.
Entrer URL	Saisir une adresse WAP et accéder à la page correspondante.

Menu	Description
Favoris	Enregistrer des adresses URL pour accéder ensuite rapidement aux pages WAP correspondantes.
Pages enregistrées	Accéder à la liste des pages récemment visitées et enregistrées.
Historique	Accéder aux pages WAP que vous avez récemment visitées.

Menu	Description
Paramètres avancés	Vider le cache. Supprimer les cookies ou définir le réglage de stockage des cookies. Modifier les réglages du navigateur WAP et accéder aux informations de version et de copyright du navigateur.
Paramètres navigateur	Sélectionner le profil de connexion à utiliser pour accéder au WAP.

Messagerie

Menu	Description
Nouveau message	Créer et envoyer des SMS, des MMS ou des e-mails.
Reçus	Accéder aux messages que vous avez reçus.
E-mails reçus	Accéder aux E-mails que vous avez reçus.
Brouillons	Accéder aux messages que vous avez enregistrés pour les envoyer ultérieurement.
Envoi en cours	Accéder aux messages que le téléphone est en train d'envoyer ou n'a pas réussi à envoyer.

Menu	Description
Envoyés	Accéder aux messages que vous avez envoyés.
Mes dossiers	Créer de nouveaux dossiers pour classer vos messages.
Modèles	Créer et utiliser des modèles de messages ou de phrases fréquemment employés.
Tout supprimer	Effacer simultanément tous les messages stockés dans chaque dossier de messagerie.
Paramètres	Configurer différentes options d'utilisation de la messagerie.

Menu	Description
Etat mémoire	Afficher des informations sur la quantité de mémoire occupée.

Gestion des fichiers

Menu	Description
Images, Vidéos, Sons, Autres documents	Accéder à des fichiers multimédias ou des documents stockés dans la mémoire du téléphone.
Jeux et plus	Accéder aux jeux Java fournis avec le téléphone et télécharger des applications Java.

Menu	Description
Etat mémoire	Afficher des informations sur la quantité de mémoire occupée.

Calendrier

Organiser votre emploi du temps.

Appareil photo

Le module photo/caméscope intégré à votre téléphone vous permet de prendre des photos et de filmer des séquences vidéo.

Bluetooth

Connecter le téléphone à d'autres appareils Bluetooth.

Applications

Menu	Description
Radio FM	Écouter de la musique ou les actualités avec la radio FM de votre téléphone.
Mémo	Enregistrer et gérer des mémos.
Tâche	Créer une liste des tâches que vous devez accomplir.
Enregistreur vocal	Enregistrer des mémos vocaux ou d'autres séquences audio.
Horloge mondiale	Définir votre fuseau horaire et afficher l'heure qu'il est dans une autre partie du monde.

Menu	Description
Calculatrice	Effectuer des opérations arithmétiques.
Convertisseur	Réaliser des conversions (par exemple, de longueur ou de température).
Minuteur	Utiliser le téléphone pour effectuer un compte à rebours.
Chronomètre	Mesurer le temps écoulé.
SIM-AT	Utiliser différents services complémentaires proposés par votre opérateur. En fonction de votre carte SIM ou USIM, ce menu peut être disponible sous un autre nom.

Alarmes

Programmer une alarme comme réveille-matin ou pour vous rappeler un événement à une heure spécifique.

Paramètres

Menu	Description
Profils du téléphone	Modifier les réglages sonores du téléphone en fonction de différents événements ou situations.
Date & heure	Modifier la date et l'heure affichées par votre téléphone.

Menu	Description
Affichage et luminosité → Ecran → Fond d'écran	Changer l'image d'arrière-plan qui s'affiche en mode veille.
Affichage et luminosité → Ecran → Message d'accueil	Définir le message qui s'affiche brièvement sur l'écran lors de la mise en marche du téléphone.
Affichage et luminosité → Ecran → Style menu principal	Choisir le style d'affichage de l'écran du menu principal.

Menu	Description
Affichage et luminosité → Ecran → Menu liste des fenêtres pop-up	Afficher une liste d'accès rapide aux options du menu.
Affichage et luminosité → Ecran → Affichage d'appel	Personnaliser les réglages de l'écran de numérotation.
Affichage et luminosité → Ecran → Horloge	Choisir un type d'horloge à afficher en mode veille.

Menu	Description
Affichage et luminosité → Eclairage → Luminosité	Adapter la luminosité de l'écran en fonction des conditions d'éclairage.
Affichage et luminosité → Eclairage → Durée du rétroéclairage	Choisir les durées d'activation du rétroéclairage et de persistance de l'affichage lorsque le téléphone n'est pas utilisé.
Affichage et luminosité → Eclairage → Eclairage du clavier	Définir comment le téléphone gère l'éclairage du clavier.

Menu	Description
Téléphone → Langue	Choisir la langue à utiliser pour l'affichage du texte ou pour le mode de saisie T9.
Téléphone → Raccourcis	Utiliser les touches de navigation comme raccourcis pour accéder directement à certains menus en mode veille.
Téléphone → Mes numéros	Vérifier vos propres numéros de téléphone ou leur attribuer un nom.
Téléphone → Touche Volume	Définir le comportement du téléphone lorsque vous maintenez la touche [Volume] enfoncée à l'arrivée d'un appel.

Menu	Description
Téléphone → Paramètres du clavier coulissant	Définir le comportement du téléphone quand il est ouvert lors d'un appel entrant ou refermé pendant l'utilisation d'une fonction.
Téléphone → Réglages USB	Choisir le mode USB à utiliser pour connecter votre téléphone à un autre appareil via le port USB.
Appel	Définir les options des fonctions d'appel.
Sécurité → Verrouiller téléphone	Activer votre mot de passe pour protéger votre téléphone contre toute utilisation non autorisée.

Menu	Description
Sécurité → Verrou carte SIM	Empêcher votre téléphone de fonctionner avec une carte SIM ou USIM autre que la vôtre en lui attribuant un code de verrouillage SIM.
Sécurité → Verrouillage PIN	Activer votre code PIN pour protéger votre carte SIM ou USIM contre toute utilisation non autorisée.
Sécurité → Verrouillage confidentialité	Verrouiller l'accès aux messages, aux fichiers, aux journaux d'appels, au répertoire, au calendrier, aux mémos ou aux tâches.

Menu	Description
Sécurité → Mode FDN	Configurer le téléphone pour limiter les appels à un groupe limité de numéros de téléphone, si la fonction est prise en charge par votre carte SIM ou USIM.
Sécurité → Modif. mot de passe tél.	Modifier le mot de passe du téléphone.
Sécurité → Modif. code PIN	Modifier le code PIN.
Sécurité → Modif. code PIN2	Modifier le code PIN2.

Menu	Description
Sécurité → Traçage du mobile	Lorsque quelqu'un tente d'utiliser votre téléphone avec une autre carte SIM ou USIM, le téléphone envoie automatiquement un message de suivi prédéfini à votre famille ou à vos amis. Cette fonction peut ne pas être disponible en raison de certaines fonctionnalités prises en charge par votre opérateur.
Paramétrage	Personnaliser l'utilisation des applications disponibles sur le téléphone.

Menu	Description
Réseau → Sélection réseau	Sélectionner le réseau à utiliser lors de vos déplacements hors de votre zone de couverture ou laisser le téléphone choisir le réseau automatiquement.
Réseau → Mode réseau	Sélectionnez une fréquence appropriée si vous voyagez à l'étranger.
Réseau → Réseaux préférés	Ajouter un nouveau réseau à la liste de vos réseaux préférés, si cette fonction est prise en charge par votre carte SIM ou USIM.

Menu	Description
Réseau → Connexions	Créer et personnaliser les profils de configuration pour la connexion de votre téléphone au réseau.
Paramètres mémoire	Afficher des informations sur la quantité de mémoire occupée. Permet également d'effacer le contenu de la mémoire.
Réinitialisation	Rétablir les réglages d'origine de toutes les options que vous avez modifiées.

Informations relatives à la santé et à la sécurité

Informations sur la certification DAS

Ce téléphone répond à toutes les normes européennes concernant l'exposition aux ondes radio.

Votre téléphone mobile est un équipement destiné à émettre et recevoir des ondes radio. Il a été conçu pour ne pas dépasser les limites d'exposition aux radiofréquences (RF) recommandées par le Conseil de l'Union européenne. Ces limites font partie d'un ensemble de directives exhaustives et établissent les niveaux d'exposition autorisés aux radiofréquences pour le grand public. Ces directives ont été développées par des organismes scientifiques indépendants au travers d'une évaluation périodique des études réalisées. Les limites prévoient une marge de sécurité importante destinée à garantir la sécurité des personnes, quelle que soit leur âge et leur état de santé.

La norme d'exposition aux ondes émises par les téléphones portables emploie une unité de mesure appelée Débit d'absorption spécifique (DAS). La valeur DAS limite recommandée par le Conseil de l'Union européenne est de 2,0 W/kg.¹

La plus haute valeur DAS mesurée pour ce modèle est 0,629 W/kg.

Le débit d'absorption spécifique est mesuré dans des conditions normales d'utilisation, le téléphone émettant à son niveau de puissance maximum certifié dans toutes les bandes de fréquence testées. Dans la pratique, le niveau réel du DAS du téléphone est légèrement inférieur à ce niveau maximum. En effet, ce téléphone est conçu pour fonctionner à plusieurs

niveaux de puissance mais n'utilise que le niveau minimal pour établir une liaison avec le réseau. En général, plus vous êtes proche d'un relais, moins la puissance utilisée par le téléphone est élevée.

Avant la commercialisation d'un nouveau modèle au public, la conformité à la Directive Européenne R&TTE doit être démontrée. Parmi ses exigences essentielles, cette directive inclut la protection de la santé et de la sécurité de l'utilisateur et de toute autre personne.

Cependant, par mesure de précaution, quelques dispositions simples peuvent contribuer à diminuer le niveau d'exposition. Ainsi, afin de réduire au maximum la puissance d'émission de votre téléphone, veillez à l'utiliser dans des conditions de réception optimales, l'indicateur affiché à l'écran comportant alors un nombre suffisant de barres.

Par ailleurs, il est également recommandé d'utiliser autant que possible le kit piéton. Cependant, on veillera dans ce cas à éloigner le téléphone du ventre des femmes enceintes et du bas ventre des adolescents.

1. La limite DAS définie pour les téléphones mobiles grand public est de 2,0 watts/kilogramme (W/kg). Elle est mesurée sur un cube représentant 10 grammes de tissu du corps humain. Cette limite intègre une marge de sécurité importante afin de garantir une sécurité maximale de l'utilisateur et de prendre en compte les variations pouvant intervenir lors des mesures. Les valeurs DAS peuvent varier en fonction des réglementations nationales et de la bande utilisée par le réseau.

Précautions d'utilisation des batteries

- N'utilisez jamais un chargeur ou des batteries endommagés.
 - Utilisez la batterie uniquement pour votre téléphone.
 - Si vous utilisez le téléphone près d'une station de base, il utilise moins de puissance. La durée de communication et de veille dépend fortement de la puissance du signal sur le réseau cellulaire et des paramètres définis par l'opérateur du réseau.
 - Les délais de recharge de la batterie dépendent du niveau de charge restant et du type de batterie et de chargeur utilisé. La batterie peut être rechargée et déchargée des centaines de fois, mais elle va s'user progressivement. Lorsque la durée de fonctionnement (conversation et veille) devient nettement inférieure à la normale, il devient nécessaire d'acheter une nouvelle batterie.
 - En cas d'inutilisation prolongée, une batterie pleine se décharge progressivement d'elle-même.
- N'utilisez que les batteries et les chargeurs Samsung. Lorsque le chargeur n'est pas utilisé, ne le laissez pas branché à une prise de courant. Ne laissez pas la batterie branchée au chargeur pendant plus d'une semaine, car une surcharge risque de raccourcir sa durée de vie.
 - Les températures extrêmes affectent la capacité de charge de votre batterie : commencez par la rafraîchir ou la réchauffer.
 - N'entreposez pas la batterie dans des endroits chauds ou froids, tels qu'une voiture placée en plein soleil ou stationnée dans un garage en hiver, car vous risquez d'amoindrir ses capacités et sa durée de vie. Essayez toujours de conserver la batterie à température ambiante. Un téléphone dont la batterie est chaude ou froide peut rencontrer des difficultés de fonctionnement temporaires, même si la batterie est entièrement chargée. Les batteries Li-ion sont particulièrement sensibles aux températures inférieures à 0° C (32° F).

- Ne court-circuitez pas la batterie. Un court-circuit accidentel peut survenir lorsqu'un objet métallique (pièce, trombone ou stylo) établit un contact direct entre les bornes + et - de la batterie (languettes métalliques situées à l'arrière de la batterie), par exemple lorsque vous transportez une batterie de rechange dans une poche ou un sac. Une mise en court-circuit des bornes peut endommager la batterie ou l'objet engendrant le court-circuit.
- Débarrassez-vous des batteries usagées en respectant la réglementation locale. Recyclez toujours vos batteries. Ne jetez jamais de batteries au feu.

Sécurité routière

Votre téléphone portable vous offre l'avantage de pouvoir téléphoner depuis quasiment n'importe où et à tout moment. En contrepartie, cette liberté exige une certaine responsabilité de la part de l'utilisateur.

Votre principale responsabilité lorsque vous êtes au volant est de conduire prudemment. Si vous utilisez votre téléphone en étant au volant d'une voiture, assurez-vous de respecter la législation en vigueur dans le pays ou la région traversée.

Environnement de fonctionnement

Respectez la législation spéciale en vigueur dans certains pays et éteignez toujours votre téléphone lorsque son utilisation est interdite ou lorsqu'elle peut engendrer des interférences ou un danger.

Lorsque vous reliez votre téléphone ou un accessoire à un autre équipement, lisez attentivement les consignes de sécurité indiquées dans son mode d'emploi. Ne reliez pas deux produits incompatibles entre eux.

Afin de garantir une performance et une sécurité optimales, il est conseillé d'utiliser l'appareil comme un combiné classique (écouteur plaqué sur l'oreille, antenne orientée vers le haut).

Équipements électroniques

La plupart des équipements électroniques modernes sont munis d'un blindage contre les radiofréquences (RF). Cependant, certains peuvent ne pas être protégés contre les signaux émis par votre téléphone. Contactez le fabricant de l'équipement concerné.

Stimulateurs cardiaques

Les fabricants de stimulateurs cardiaques recommandent un espacement minimum de 15 cm entre le téléphone et un stimulateur afin d'éviter tout problème de fonctionnement de ce dernier. De plus, pendant les appels, veillez à utiliser le téléphone du côté opposé à l'implant. Cette recommandation est conforme aux études menées par les organismes indépendants et aux conseils du programme américain de recherche sur les technologies de téléphonie mobile (Wireless Technology Research). Si vous pensez que le fonctionnement du stimulateur est perturbé par le téléphone, éteignez ce dernier immédiatement.

Prothèses auditives

Certains téléphones mobiles numériques peuvent perturber le fonctionnement de certaines prothèses auditives. Si c'est le cas, contactez le fabricant de votre prothèse.

Autres équipements médicaux

Si vous utilisez un autre équipement médical, consultez son fabricant pour vous assurer qu'il est parfaitement protégé contre les radiofréquences.

Vous pouvez également obtenir ces informations auprès de votre médecin.

Eteignez votre téléphone dans les locaux médicaux chaque fois que la signalétique vous le demande.

Véhicules

Les radiofréquences peuvent perturber le fonctionnement des systèmes électroniques mal installés ou non blindés des véhicules à moteur. Contactez votre revendeur ou le constructeur pour obtenir plus d'informations sur les équipements d'origine.

Et sur ceux ayant pu être ajoutés ultérieurement sur votre véhicule.

Zones signalisées

Eteignez votre téléphone dans tous les locaux où la signalétique vous le demande.

Atmosphères potentiellement explosives

Eteignez votre téléphone dans toutes les zones présentant des risques d'explosions et conformez-vous à la signalétique et aux instructions données. Une étincelle pourrait provoquer une explosion et causer des dommages corporels graves, voire mortels.

Il est impératif d'éteindre le téléphone dans les stations d'essence. Il est également conseillé de suivre les restrictions concernant l'utilisation d'équipements radio dans les dépôts de carburants (zones de distribution et de stockage), les usines chimiques et tous les lieux où des opérations de mise à feu sont en cours.

Les zones présentant une atmosphère potentiellement explosive sont clairement signalées, mais ce n'est pas toujours le cas. Elles incluent notamment les ponts inférieurs des navires, les installations de stockage et de transfert de produits chimiques, les véhicules fonctionnant au GPL (butane ou propane par exemple), les lieux dont l'air contient des produits chimiques ou des particules, tels que de la poussière de céréales ou de métal, ainsi que toutes les zones où vous devez normalement éteindre le moteur de votre véhicule.

Appels d'urgence

Comme tout autre téléphone cellulaire, ce modèle utilise des signaux radio, des relais cellulaires et filaires, ainsi que des fonctions programmées par l'utilisateur qui ne peuvent pas garantir une connexion dans toutes les situations. Par conséquent, ne vous reposez pas exclusivement sur votre téléphone portable pour les appels d'urgence ou autres appels importants (urgences d'ordre médical par exemple).

Pour l'émission et la réception d'appels, le téléphone doit être allumé et se trouver dans une zone de service fournissant une puissance de signal cellulaire adéquate. Il est possible que les appels d'urgence n'aboutissent pas sur tous les réseaux de téléphonie mobile ou lorsque certains services réseau et/ou fonctionnalités du téléphone sont activés. Contactez votre opérateur pour obtenir des informations complémentaires.

Pour passer un appel d'urgence, procédez de la manière suivante.

1. Allumez votre téléphone, si nécessaire.
2. Composez le numéro d'urgence. Les numéros d'urgence diffèrent selon les pays.
3. Appuyez sur [].

Si certaines fonctions sont activées (par exemple, l'interdiction d'appels), commencez par les désactiver avant de passer votre appel. Consultez le mode d'emploi du téléphone et contactez votre fournisseur de services local.

Autres informations de sécurité

- L'installation ou la réparation du téléphone dans un véhicule doit être effectué uniquement par des techniciens qualifiés. Une installation défectueuse ou une réparation incorrecte peut s'avérer dangereuse et annuler toute clause de garantie applicable à l'appareil.
- Vérifiez régulièrement que tous les équipements cellulaires présents dans votre véhicule sont montés et fonctionnent correctement.
- Ne transportez ou ne stockez jamais de liquides inflammables, de gaz ou de matériaux explosifs dans le même habitacle que le téléphone, ses composants ou accessoires.
- Pour les possesseurs de véhicules équipés d'airbags, n'oubliez pas que le déclenchement de ce dispositif est très violent. Ne placez pas d'objet, y compris un équipement téléphonique fixe ou mobile, au-dessus de l'airbag ni dans sa zone de déploiement. Si l'équipement téléphonique n'est pas installé correctement, le déclenchement de l'airbag pourrait occasionner des blessures graves au conducteur.

- Eteignez votre téléphone cellulaire en avion. L'utilisation de ce type de téléphones en avion est illégale et peut s'avérer dangereuse pour le fonctionnement de l'avion.
- Pour le contrevenant, le non respect de ces instructions peut aboutir à la suspension ou à l'interdiction d'abonnement à des services de téléphonie, à des poursuites, voire aux deux actions combinées.

Entretien et réparation

Votre téléphone est un produit technologique avancé et doit être manipulé avec précaution. Les suggestions suivantes vous aideront à utiliser votre appareil conformément à la garantie et à prolonger sa durée de vie.

- Conservez le téléphone et ses accessoires hors de portée des enfants en bas âge et des animaux de compagnie. Ils risquent de l'endommager ou d'obstruer ses ouvertures.
- Entreposez l'appareil dans un endroit sec. L'eau, l'humidité et les liquides contenant des minéraux corroderont les circuits électroniques.
- N'utilisez pas le téléphone avec les mains mouillées. Cela risquerait de provoquer un choc électrique ou d'endommager le téléphone.
- N'utilisez pas et n'entreposez pas le téléphone dans des zones poussiéreuses et encrassées car ses composants pourraient être endommagés.
- N'entreposez pas le téléphone dans des zones chaudes. Des températures élevées peuvent réduire la durée de vie des composants électroniques, endommager la batterie et déformer ou faire fondre certains plastiques.
- N'entreposez pas le téléphone dans des zones froides. Lorsque votre appareil revient à sa température normale, de l'humidité susceptible d'endommager les circuits électroniques peut se former à l'intérieur du téléphone.
- Ne laissez pas tomber ou ne heurtez pas le téléphone. Un choc peut endommager les circuits internes.

- N'utilisez pas de produits chimiques corrosifs, de solvants de nettoyage ou de détergents puissants pour nettoyer l'appareil. Essuyez-le avec un chiffon doux.
- N'appliquez aucun produit de type peinture sur le téléphone. La peinture pourrait bloquer les pièces mobiles de l'appareil et perturber son fonctionnement.
- Ne posez pas le téléphone dans ou sur un appareil chauffant, tel qu'un four micro-ondes, une cuisinière ou un radiateur. Lorsqu'il est surchauffé, le téléphone peut exploser.
- Lorsque le téléphone ou la batterie sont mouillés, l'étiquette signalant les dégâts des eaux change de couleur. Dans ce cas, la garantie constructeur ne peut plus prendre les réparations en charge, même si elle n'est pas encore parvenue à expiration.
- Si votre téléphone est équipé d'un flash ou d'un éclairage, ne l'utilisez pas trop près des yeux des personnes et des animaux. Cela risque de provoquer des problèmes oculaires.
- N'utilisez que l'antenne fournie avec l'appareil ou une antenne de remplacement agréée. L'utilisation d'une antenne non agréée ou des modifications dans son système de fixation pourrait endommager le téléphone et constituer une violation des réglementations en vigueur sur les équipements radio.
- En cas de fonctionnement incorrect du téléphone, de la batterie, du chargeur ou de l'un des accessoires, rappez-le au service après-vente le plus proche. Des techniciens vous aideront à résoudre le problème et effectueront, si nécessaire, la réparation de l'appareil.

Recyclage du téléphone

(Déchets d'équipements électriques et électroniques)



(Applicable dans le cadre de l'Union européenne et des autres pays européens utilisant des systèmes de collecte sélective)

Ce symbole sur le produit ou sa documentation indique qu'il ne doit pas être éliminé en fin de vie avec les autres déchets

ménagers. L'élimination non contrôlée des déchets pouvant porter préjudice à l'environnement ou à la santé de l'homme, veuillez séparer ce produit des autres types de déchets et le recycler de façon responsable. Vous favoriserez ainsi la réutilisation durable des ressources matérielles.

Les particuliers sont invités à contacter leur distributeur ou à se renseigner auprès de leur mairie pour savoir où et comment ils peuvent se débarrasser de ce produit afin qu'il soit recyclé dans le respect de l'environnement.

Les entreprises sont invitées à contacter leur fournisseur et à consulter les conditions de leur contrat de vente. Ce produit ne doit pas être éliminé avec les autres déchets commerciaux.

Déclaration de conformité (R&TTE)

Nous, **Samsung Electronics**

déclarons sous notre seule responsabilité que le produit

Téléphone mobile GSM : SGH-L770

en relation avec cette déclaration est en conformité avec les normes suivantes et/ou d'autres documents normatifs.

Safety	EN 60950-1 : 2001 + A11:2004
EMC	EN 301 489-01 V1.5.1 (11-2004)
	EN 301 489-07 V1.2.1 (08-2002)
	EN 301 489-17 V1.2.1 (08-2002)
	EN 301 489-24 V1.2.1 (11-2002)
SAR	EN 50360 : 2001
	EN 62209-1 : 2006
Radio	EN 301 511 V9.0.2 (03-2003)
	EN 300 328 V1.6.1 (11-2004)
	EN 301 908-1 V2.2.1 (10-2003)
	EN 301 908-2 V2.2.1 (10-2003)

Ce téléphone a été testé et s'est avéré conforme aux normes relatives à l'émission de fréquences radio. En outre, nous déclarons que cet appareil répond à la directive 1999/5/EC.

La procédure de déclaration de conformité, définie dans l'article 10, puis reprise à l'alinéa [IV] de la directive 1999/5/EC a été conduite sous contrôle de l'organisme suivant :

**BABT, Balfour House, Churchfield Road,
Walton-on-Thames, Surrey, KT12 2TD, UK* **CE0168****
Numéro d'identification : 0168

Documentation technique détenue par :

Samsung Electronics QA Lab.

**disponible sur simple demande.
(Représentant pour l'union européenne)**

Samsung Electronics Euro QA Lab.
Blackbushe Business Park, Saxony Way,
Yateley, Hampshire, GU46 6GG, UK*

2008.03.14 **Yong-Sang Park / Directeur Général**

(lieu et date de parution) (nom et signature du responsable dûment habilité)

* Cette adresse n'est pas celle du Centre de service de Samsung. Pour obtenir celle-ci, consultez la carte de la garantie ou contactez le revendeur de votre téléphone.