

BD-C6500

Blu-ray Disc Player

user manual

imagine the possibilities

Thank you for purchasing this Samsung product.

To receive a more complete service,
please register your product at

www.samsung.com/register

SAMSUNG

Key features

Blu-ray Disc Features

Blu-ray Discs support the highest quality HD video available in the industry - Large capacity means no compromise on video quality. Furthermore, a Blu-ray Disc has the same familiar size and look as a DVD.

The following Blu-ray Disc features are disc dependant and will vary.

Appearance and navigation of features will also vary from disc to disc.

Not all discs will have the features described below.

Video highlights

The BD-ROM format supports three highly advanced video codecs, including AVC, VC-1 and MPEG-2.

HD video resolutions are also available:

- 1920 x 1080 High Definition
- 1280 x 720 High Definition

For High-Definition Playback

To view high-definition contents on a Blu-ray Disc, an HDTV (High Definition Television) is required.

Some Blu-ray Discs may require using the product's HDMI OUT to view high-definition content.

The ability to view high-definition content on Blu-ray Discs may be limited depending on the resolution of your TV.

Interactivity

Certain Blu-ray Discs may contain Animated menus and Trivia games.

User Browsable Slideshows

With Blu-ray Discs, you can browse through various still pictures while the audio remains playing.

Subtitles

Depending on what is contained on the Blu-ray Disc, you may be able to select different font styles, sizes and colours for the subtitles. Subtitles may also be animated, scrolled or faded in and out.

BD-LIVE

You can use a Blu-ray Disc supporting BD-LIVE through network connection to enjoy various contents provided by the disc manufacturer.

Blu-ray Disc Player Features



Internet@TV

You can download various chargeable or free-of-charge applications through network connection. Various internet service and contents will be provided, which include news, weather forecast, stock market, games, movies and music.

Safety Information

Warning

TO REDUCE THE RISK OF ELECTRIC SHOCK, DO NOT REMOVE THE COVER (OR BACK). NO USER-SERVICEABLE PARTS ARE INSIDE. REFER SERVICING TO QUALIFIED SERVICE PERSONNEL.

	CAUTION RISK OF ELECTRIC SHOCK DO NOT OPEN	
This symbol indicates "dangerous voltage" inside the product that presents a risk of electric shock or personal injury.	CAUTION: TO REDUCE THE RISK OF ELECTRIC SHOCK, DO NOT REMOVE COVER (OR BACK) NO USER SERVICEABLE PARTS INSIDE. REFER SERVICING TO QUALIFIED SERVICE PERSONNEL.	This symbol indicates important instructions accompanying the product.

Do not install this equipment in a confined space such as a bookcase or similar unit.

WARNING

To prevent damage which may result in fire or electric shock hazard, do not expose this appliance to rain or moisture.

CAUTION

Blu-ray Disc Player USES AN INVISIBLE LASER BEAM WHICH CAN CAUSE HAZARDOUS RADIATION EXPOSURE IF DIRECTED. BE SURE TO OPERATE Blu-ray Disc Player CORRECTLY AS INSTRUCTED.

CAUTION

THIS PRODUCT UTILIZES A LASER. USE OF CONTROLS OR ADJUSTMENTS OR PERFORMANCE OF PROCEDURES OTHER THAN THOSE SPECIFIED HEREIN MAY RESULT IN HAZARDOUS RADIATION EXPOSURE. DO NOT OPEN COVERS AND DO NOT REPAIR YOURSELF. REFER SERVICING TO QUALIFIED PERSONNEL.

This product satisfies CE regulations when shielded cables and connectors are used to connect the unit to other equipment. To prevent electromagnetic interference with electric appliances, such as radios and televisions, use shielded cables and connectors for connections.

IMPORTANT NOTE

The mains lead on this equipment is supplied with a molded plug incorporating a fuse. The value of the fuse is indicated on the pin face of the plug. If it requires replacing, a fuse approved to BS1362 of the same rating must be used.

Never use the plug with the fuse cover omitted if the cover is detachable. If a replacement fuse cover is required, it must be of the same colour as the pin face of the plug. Replacement covers are available from your dealer.

If the fitted plug is not suitable for the power points in your house or the cable is not long enough to reach a power point, you should obtain a suitable safety approved extension lead or consult your dealer for assistance.

However, if there is no alternative to cutting off the plug, remove the fuse and then safely dispose of the plug. Do not connect the plug to a mains jack, as there is a risk of shock hazard from the bared flexible cord.

To disconnect the apparatus from the mains, the plug must be pulled out from the mains socket, therefore the mains plug shall be readily operable.

The product unit accompanying this user manual is licenced under certain intellectual property rights of certain third parties. This licence is limited to private non-commercial use by end-user consumers for licenced contents.

No rights are granted for commercial use.

The licence does not cover any product unit other than this product unit and the licence does not extend to any unlicensed product unit or process conforming to ISO/IEC 11172-3 or ISO/IEC 13818-3 used or sold in combination with this product unit. The licence only covers the use of this product unit to encode and/or decode audio files conforming to the ISO/IEC 11172-3 or ISO/IEC 13818-3. No rights are granted under this licence for product features or functions that do not conform to the ISO/IEC 11172-3 or ISO/IEC 13818-3.

Safety Information

Precautions

Important Safety Instructions

Read these operating instructions carefully before using the unit. Follow all the safety instructions listed below.

Keep these operating instructions handy for future reference.

1. Read these instructions.
2. Keep these instructions.
3. Heed all warnings.
4. Follow all instructions.
5. Do not use this apparatus near water.
6. Clean only with dry cloth.
7. Do not block any ventilation openings. Install in accordance with the manufacturer's instructions.
8. Do not install near any heat sources such as radiators, heat registers, stoves, or other apparatus (including amplifiers) that produce heat.
9. Do not defeat the safety purpose of the polarized or grounding-type plug. A polarized plug has two blades with one wider than the other. A grounding type plug has two blades and a third grounding prong. The wide blade or the third prong are provided for your safety. If the provided plug does not fit into your outlet, consult an electrician for replacement of the obsolete outlet.
10. Protect the power cord from being walked on or pinched particularly at plugs, convenience receptacles, and the point where they exit from the apparatus.
11. Only use attachments/accessories specified by the manufacturer.
12. Use only with the cart, stand, tripod, bracket, or table specified by the manufacturer, or sold with the apparatus. When a cart is used, use caution when moving the cart/apparatus combination to avoid injury from tip-over.



13. Unplug this apparatus during lightning storms or when unused for long periods of time.
14. Refer all servicing to qualified service personnel. Servicing is required when the apparatus has been damaged in any way, such as power-supply cord or plug is damaged, liquid has been spilled or objects have fallen into the apparatus, the apparatus has been exposed to rain or moisture, does not operate normally, or has been dropped.

Disc Storage & Management

Disc Handling

Disc Shape

- Use discs with regular shapes. If an irregular disc (a disc with a special shape) is used, this product may be damaged.

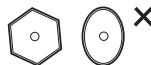

Holding discs

- Avoid touching the surface of a disc where recording is performed.



Blu-ray Discs

- If the product is not used for a long period of time, remove the Blu-ray Disc from the product and store it in its case.
- Be careful not to leave fingerprints or scratches on the surface of the Blu-ray Disc.

DVD-VIDEO, Audio CD (CD-DA)

- Wipe off dirt or contamination on the disc with a soft cloth.

Disc Storage

Be careful not to damage the disc because the data on these discs is highly vulnerable to the environment.

- Do not keep under direct sunlight.
- Keep in a cool ventilated area.
- Store vertically.
- Keep in a clean protection jacket.
- If you move your product suddenly from a cold place to a warm place, condensation may generate on the operating parts and lens and cause abnormal disc playback. If this occurs, wait for two hours before connecting the plug to the power outlet.
Then insert the disc and try to play back again.

Handling Cautions

- Do not write on the printed side with a ball-point pen or pencil.
- Do not use record cleaning sprays or antistatic. Also, do not use volatile chemicals, such as benzene or thinner.
- Do not apply labels or stickers to discs. (Do not use discs fixed with exposed tape adhesive or leftover peeled-off stickers.)
- Do not use scratch-proof protectors or covers.
- Do not use discs printed with label printers available on the market.
- Do not load warped or cracked discs.
- Before connecting other components to this product, be sure to turn them all off.
- Do not move the product while a disc is being played as the disc may be scratched or broken, or the product's internal parts may be damaged.
- Do not put a flower vase filled with water or any small metal objects on the product.
- Be careful not to put your hand into the disc tray.
- Do not place anything other than the disc in the disc tray.
- Exterior interferences such as lightning and static electricity can affect the normal operation of this product. If this occurs, turn the product off and on again with the **POWER** button, or disconnect and then reconnect the AC power cord to the AC power outlet. The product will operate normally.

- Be sure to remove the disc and turn off the product after use.
- Disconnect the AC power cord from the AC outlet when you don't intend to use the product for long periods of time.
- To clean a disc, wipe it in a straight line from the inside to the outside of the disc.
- Do not expose the product to any liquid.
- When the AC plug is connected to a wall outlet, the product will still draw power (standby mode) when it is turned off.
- Apparatus shall not be exposed to dripping or splashing and no objects filled with liquids, such as vases, shall be placed on the apparatus.
- The main plug is used as a disconnect device and shall stay readily operable at any time.



Maintenance of Cabinet

For safety reasons, be sure to disconnect the AC power cord from the AC outlet.

- Do not use benzene, thinner, or other solvents for cleaning.
- Wipe the cabinet with a soft cloth.

Restrictions on Playback

- This product may not respond to all operating commands because some Blu-ray, DVD and CD discs allow specific or limited operation and features during playback.
Please note that this is not a defect in the product.
- Samsung cannot assure that this product will play every disc bearing the Blu-ray Disc, DVD or CD logo because disc formats evolve, and problems and errors may occur during the creation of Blu-ray Disc, DVD, CD software and/or the manufacture of discs.
Please contact the SAMSUNG customer care center if you have questions or encounter difficulty in playing Blu-ray, DVD, or CD discs in this product. Also, refer to rest of this user manual for additional information on playback restrictions.

Contents

KEY FEATURES

- 2 **Blu-ray Disc Features**
- 2 **Blu-ray Disc Player Features**

SAFETY INFORMATION

- 3 **Warning**
- 4 **Precautions**
 - 4 Important Safety Instructions
- 4 **Disc Storage & Management**
 - 4 Disc Handling

GETTING STARTED

- 10 **Before Using the user manual**
 - 10 Disc Types and Contents that can be played.
 - 10 Disc types that cannot be played
 - 11 Blu-ray Disc Compatibility
 - 11 Disc Types
 - 12 Supported File Formats
 - 13 Region Code
 - 13 Copyright
 - 14 Logos of Discs that can be played
- 14 **Accessories**
- 15 **Front Panel**
- 16 **Front Panel Display**
- 17 **Rear Panel**
- 18 **Remote Control**
 - 18 Tour of the Remote Control
 - 19 Setting the Remote Control
 - 19 Controllable TV Codes

CONNECTIONS

- 20 **Connecting to a TV**
 - 20 Case 1 : Connecting to a TV with an HDMI Cable
 - Best Quality (Recommended)
 - 21 Case 2 : Connecting to a TV with DVI Cable
 - Best Quality (Recommended)
 - 22 Case 3 : Connecting to a TV (Component)
 - Better Quality
 - 23 Case 4 : Connecting to a TV (Video)
 - Good Quality

CONNECTIONS

- 24 **Connecting to an Audio System**
- 24 Case 1 : Connecting to an Audio System (HDMI Supported Amplifier) - Best Quality (Recommended)
- 25 Case 2 : Connecting to an Audio System (7.1 Channel Amplifier) - Better Quality
- 26 Case 3 : Connecting to an Audio System (Dolby Digital, DTS Amplifier) - Better Quality
- 26 Case 4 : Connecting to an Audio System (2 Channel Amplifier) - Good Quality
- 27 **Connecting to the Network**
- 27 Cable Network
- 28 Wireless Network

SETUP

- 29 **Before Starting (Initial Settings)**
- 30 **Setting the Menu**
- 31 **Display**
- 31 TV Aspect
- 31 BD Wise (Samsung Products only)
- 31 Resolution
- 33 HDMI Format
- 33 Movie Frame (24Fs)
- 33 Progressive Mode
- 33 Still Mode
- 33 HDMI Deep Color
- 33 **Audio**
- 33 Digital Output
- 34 PCM Downsampling
- 35 Dynamic Range Control
- 35 Downmixing Mode
- 35 DTS Neo:6
- 35 Speaker Setting
- 36 **System**
- 36 Initial Settings
- 36 Internet@TV Screen Size
- 36 Anynet+(HDMI-CEC)
- 36 BD Data Management
- 37 Clock
- 37 DivX(R) Registration
- 37 DivX(R) Deactivation
- 37 **Network Setup**
- 37 Network Settings
- 41 Network Status
- 41 BD-LIVE Internet Connection

Contents

SETUP

- 41 **Language**
- 41 **Security**
- 41 Parental Rating
- 42 Change Password
- 42 **General**
- 42 Background
- 42 Energy Saving
- 42 Front Display
- 42 Power On/Off Sound
- 42 Light Effect
- 43 **Support**
- 43 Software Upgrade
- 43 Contact Samsung

BASIC FUNCTIONS

- 44 **Playing a Disc**
- 44 Playback
- 44 Disc Structure
- 44 **Using the Disc menu/Title menu/Popup menu**
- 44 Using the Disc Menu
- 44 Using the Title Menu
- 44 Playing the Title List
- 45 Using the Popup Menu
- 45 **Using the Search and Skip Functions**
- 45 Searching for a Desired Scene
- 45 Skipping Chapters
- 45 **Slow Motion Play/Step Motion Play**
- 45 Slow Motion Play
- 45 Step Motion Play
- 46 **Repeat Playback**
- 46 Repeat the Title or Chapter
- 46 Repeat the Section
- 46 **Using the TOOLS button**
- 46 Moving to a Desired Scene Directly
- 47 Selecting the Audio Language
- 47 Selecting the Subtitle Language
- 47 Changing the Camera Angle
- 47 Selecting the Picture Setting
- 48 Setting BONUSVIEW

BASIC FUNCTIONS

- 48 **Listening to Music**
- 48 Buttons on the Remote Control used for Music Playback
- 49 Playing an Audio CD (CD-DA)/MP3
- 49 Repeat an Audio CD (CD-DA)/MP3
- 49 Playlist
- 50 **Playing back a Picture**
- 50 Playing a JPEG Disc
- 50 Using the TOOLS button
- 51 **Playing back a USB Storage Device**

NETWORK SERVICES

- 52 **Using Internet@TV**
- 52 Getting Started with Internet@TV
- 54 Settings
- 55 Samsung Apps
- 56 **BD-LIVE™**
- 56 **Software Upgrade Notification**
- 56 **Using the AllShare Function**















APPENDIX

- 58 **Troubleshooting**
- 61 **Index**
- 62 **Specifications**
- 63 Compliance and Compatibility Notice
- 63 Copy Protection
- 64 Network Service Disclaimer
- 65 License

Getting Started

Before Using the user manual

Disc Types and Contents that can be played.

Term	Logo	Icon	Definition
BD-ROM			This involves a function available on a BD-ROM.
BD-RE/-R			This involves a function available on a BD-RE/-R disc recorded in the BD-RE format.
DVD-VIDEO			This involves a function available on a DVD-VIDEO.
DVD-RW(V)			This involves a function available on recorded DVD+RW or DVD-RW(V)/DVD-R/+R discs that have been recorded and finalized.
DVD-R			
DVD+RW			
DVD+R			
Audio CD			This involves a function available on an audio CD-RW/-R (CD-DA format).
MP3 WMA	-		This involves a function available in a CD-RW/-R, DVD-RW/-R disc or a USB storage media containing MP3 or WMA contents.
JPEG	-		This involves a function available in a CD-RW/-R, DVD-RW/-R disc or a USB storage media containing JPEG contents.
DivX MKV MP4	-		This involves a function available in a CD-RW/-R, DVD-RW/-R disc or a USB storage media containing DivX, MKV, MP4 contents.

NOTE

- The product may not play certain CD-RW/-R and DVD-R due to the disc type or recording conditions.
- If a DVD-RW/-R disc has not been recorded properly in DVD video format, it will not be playable.

Disc types that cannot be played

- HD DVD
- DVD-ROM/PD/MV-Disc, etc
- DVD-RAM
- Super Audio CD (except CD layer)
- DVD-RW(VR mode)
- CVD/CD-ROM/CDV/CD-G/CD-I/LD (CD-Gs play audio only, not graphics.)
- 3.9 GB DVD-R Disc for Authoring.

 **NOTE**

- Some commercial discs and DVD discs purchased outside your region may not be playable with this product. When these discs are played, either "This disc can not be played." or "Cannot read this disc. Please check the regional code of the disc." will be displayed.
- Playback may not work for some types of discs, or when specific operations, such as angle change and aspect ratio adjustment, are being performed. Information about the discs is written in detail on the disc box. Please refer to this if necessary.
- Do not allow the disc to become dirty or scratched. Fingerprints, dirt, dust, scratches or deposits of cigarette smoke on the recording surface may make it impossible to use the disc for playback.
- When a BD-J title is played, loading may take longer than a normal title, or some functions may perform slowly.
- This product may not respond to all operating commands because some Blu-ray, DVD and CD discs allow specific or limited operation and features during playback. Please note that this is not a defect in the product.
- Samsung cannot assure that this product will play every disc bearing the Blu-ray Disc, DVD or CD logo because disc formats evolve, and problems and errors may occur during the creation of Blu-ray Disc, DVD, CD software and/or the manufacture of discs. Please contact the SAMSUNG customer care centre if you have questions or encounter difficulty when playing Blu-ray, DVD, or CD discs in this product. Also, refer to rest of this user manual for additional information on playback restrictions.

Blu-ray Disc Compatibility

Blu-ray Disc is a new and evolving format. Accordingly, disc compatibility issues are possible. Not all discs are compatible and not every disc will play back. For additional information, refer to the Compliance and Compatibility Notice section of this user manual.

Disc Types

BD-ROM

This Blu-ray disc can only be played back. This product can play back pre-recorded commercial BD-ROM discs.

BD-RE/-R

This Blu-ray disc can be recorded and played back.

This product can play back a BD-RE/-R disc recorded by other compatible Blu-ray disc recorders.

DVD-VIDEO

- This product can play back pre-recorded commercial DVD discs (DVD-VIDEO discs) with movies.
- When switching from the first layer to the second layer of a dual-layered DVD-VIDEO disc, there may be momentary distortion in the image and sound. This is not a malfunction of the product.

DVD-RW

This product can play back a DVD-RW disc recorded and finalized with a DVD video recorder. Ability to play back may depend on recording conditions.

DVD-R

This product can play back a DVD-R disc recorded and finalized with a DVD Video recorder. Ability to play back may depend on recording conditions.

DVD+RW

- This product can play back a DVD+RW disc recorded with a DVD Video recorder. Ability to play back may depend on recording conditions.

Getting Started

DVD+R

- This product can play back a DVD+R disc recorded and finalized with a DVD Video recorder. Ability to play back may depend on recording conditions.

Audio CD (CD-DA)

- This product can play back CD-DA format audio CD-RW/-R discs.
- The product may not be able to play some CD-RW/-R discs due to the condition of the recording.

CD-RW/-R

- Use a 700MB(80 minutes) CD-RW/-R disc. If possible, do not use a 800MB(90 minutes) or above disc, as the disc may not play back.
- If the CD-RW/-R disc was not recorded as a closed session, you may experience delays when playing back the beginning of the disc or all recorded files may not play.
- Some CD-RW/-R discs may not be playable with this product, depending on the device which was used to burn them. For contents recorded on CD-RW/-R media from CDs for your personal use, playability may vary depending on contents and discs.

Supported File Formats

Video File Support

File Extension	Container	Video Codec	Audio Codec	Resolution
*.avi	AVI	Divx 3.11/4.x/5.1/6.0	MP3 AC3 DTS WMA PCM	1920x1080
		XviD		1920x1080
		MP4v3		1920x1080
		H.264 BP/MP/HP		1920x1080
*.mkv	MKV	VC-1 AP(wmv1)	MP3 AC3 DTS	1920x1080
		DivX 5.1/6.0		1920x1080
		XviD		1920x1080
		H.264 BP/MP/HP		1920x1080
*.wmv	WMV	VC-1 AP	WMA	1920x1080
		VC-1 SM		1920x1080
*.mp4	MP4	MP4 (mp4v)	AAC	1920x1080
		H.264 BP/MP/HP		1920x1080
*.mpg *.mpeg	PS	MPEG1	MP1, 2 AC3 DTS	1920x1080
		MPEG2		1920x1080
		H.264 BP/MP/HP		1920x1080

Music File Support

File Extension	Container	Audio Codec	Support Range
*.mp3	MP3	MP3	-
*.wma	WMA	WMA	Compliant with WMA version 10 * Sampling rates (in kHz) - 8, 11, 16, 22, 32, 44.1, 48 * Bit rates - All bit-rates in the range 5kbps to 384kbps

AVCHD (Advanced Video Codec High Definition)

- This product can playback AVCHD format discs. These discs are normally recorded and used in camcorders.
- The AVCHD format is a high definition digital video camera format.
- The MPEG-4 AVC/H.264 format is capable of compressing images at higher efficiency than that of the conventional image compressing format.
- Some AVCHD discs use the “x.v.Color” format.
- This product can playback AVCHD discs using “x.v.Color” format.
- “x.v.Color” is a trademark of Sony Corporation.
- “AVCHD” and the AVCHD logo are trademarks of Matsushita Electronic Industrial Co., Ltd. and Sony Corporation.









NOTE

- Some AVCHD format discs may not play, depending on the recording condition. AVCHD format discs need to be finalized.
- “x.v.Color” offers a wider colour range than normal DVD camcorder discs.
- Some DivX, MKV and MP4 format discs may not play, depending on the video resolution and frame rate condition.

Region Code

Both the product and the discs are coded by region. These regional codes must match in order to play the disc. If the codes do not match, the disc will not play.

The Region Number for this product is described on the rear panel of the product.

Disc Type	Region Code	Area
Blu-ray		North America, Central America, South America, Korea, Japan, Taiwan, Hong Kong and South East Asia.
		Europe, Greenland, French territories, Middle East, Africa, Australia and New Zealand.
		India, China, Russia, Central and South Asia.
DVD-VIDEO		The U.S., U.S. territories and Canada
		Europe, Japan, the Middle East, Egypt, South Africa, Greenland
		Taiwan, Korea, the Philippines, Indonesia, Hong Kong
		Mexico, South America, Central America, Australia, New Zealand, Pacific Islands, Caribbean
		Russia, Eastern Europe, India, most of Africa, North Korea, Mongolia
		China





Copyright

© 2010 Samsung Electronics Co.,Ltd.

All rights reserved; No part or whole of this user’s manual may be reproduced or copied without the prior written permission of Samsung Electronics Co.,Ltd.

Getting Started

Logos of Discs that can be played

			
Blu-ray Disc	DTS-HD Master Audio	DivX	BD-LIVE
			
Dolby TrueHD	PAL broadcast System in U.K., France, Germany, etc.		Java

Accessories

Check for the supplied accessories below.



Audio/Video cable



Batteries for Remote Control (AAA Size)

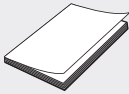

User Manual



Remote Control

Front Panel

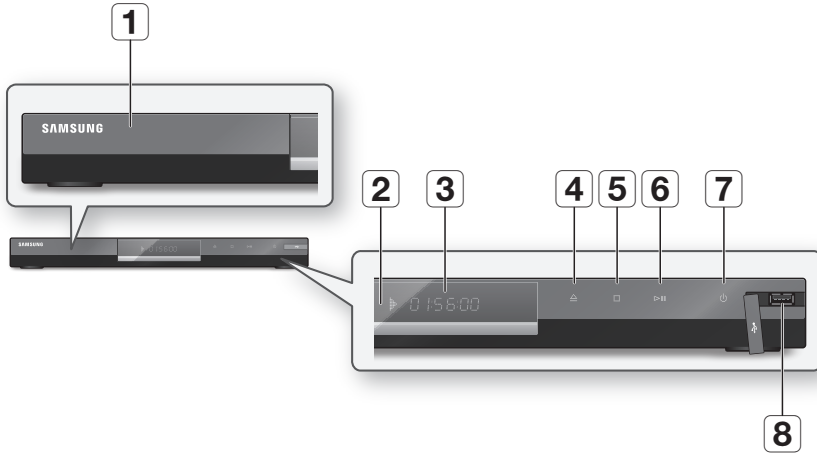

1	DISC TRAY	Opens to accept a disc.
2	REMOTE CONTROL SENSOR	Detects signals from the remote control.
3	DISPLAY	Displays the playing status, time, etc.
4	OPEN/CLOSE BUTTON	Opens and closes the disc tray.
5	STOP BUTTON	Stops disc playback.
6	PLAY/PAUSE BUTTON	Plays a disc or pauses playback.
7	POWER BUTTON	Turns the product on and off.
8	USB HOST	A USB memory flash stick can be connected here and used as storage when connected to BD-LIVE. It can also be used for software upgrades and MP3/JPEG/DivX/MKV/MP4 playback.

NOTE

- Software upgrades using the USB Host jack must be performed with a USB memory flash stick only.
- A USB device consuming more than 500mA requires a separate power supply device for normal operation.
- A USB HDD device cannot be used for BD Data storage (BD-LIVE).

Getting Started

Front Panel Display

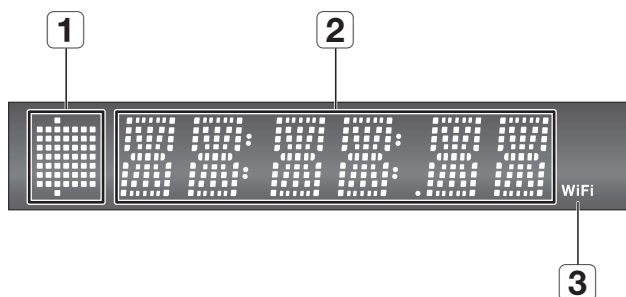

- | | | |
|----------|--|--|
| 1 | IN DISC INDICATOR | Lights when a disc is inserted or played back. |
| 2 | CURRENT TIME AND STATUS INDICATOR | Displays the play time and the current status. |
| 3 | WIFI INDICATOR | Lights when the wireless network is connected. |

Rear Panel

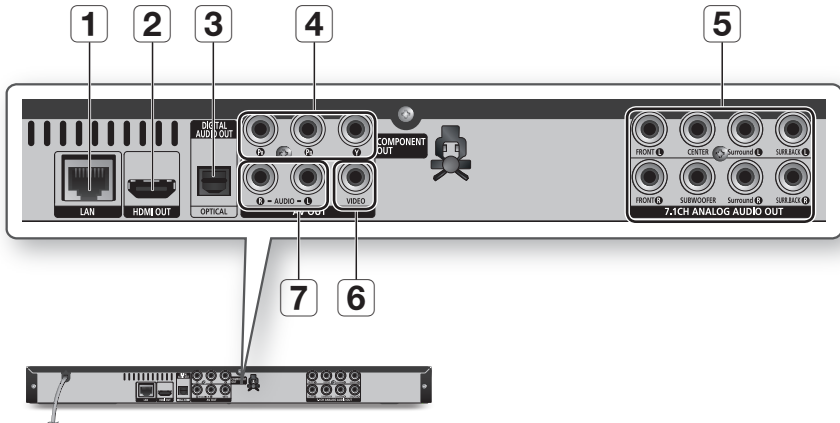

1	LAN	Can be used for network based services (See pages 52~57), BD-LIVE and software upgrades using a network connection.
2	HDMI OUT	Using an HDMI cable, connect this HDMI output terminal to the HDMI input terminal on your TV for the best quality picture or to your Receiver for the best quality sound.
3	DIGITAL AUDIO OUT	Connects to a Receiver.
4	COMPONENT OUT	Connects to equipment having component video input.
5	7.1CH ANALOG AUDIO OUT	Connect to a 7.1CH analogue input on an A/V amplifier. (When connecting to a 5.1CH home theatre or receiver, connect all the Analogue Audio output jacks from this product except for the Surround Back Left/Surround Back Right outputs)
6	VIDEO OUT	Connects the input of external equipment using a video cable.
7	AUDIO OUT	Connects to the audio input of external equipment using audio cables.

Getting Started

Remote Control

Tour of the Remote Control

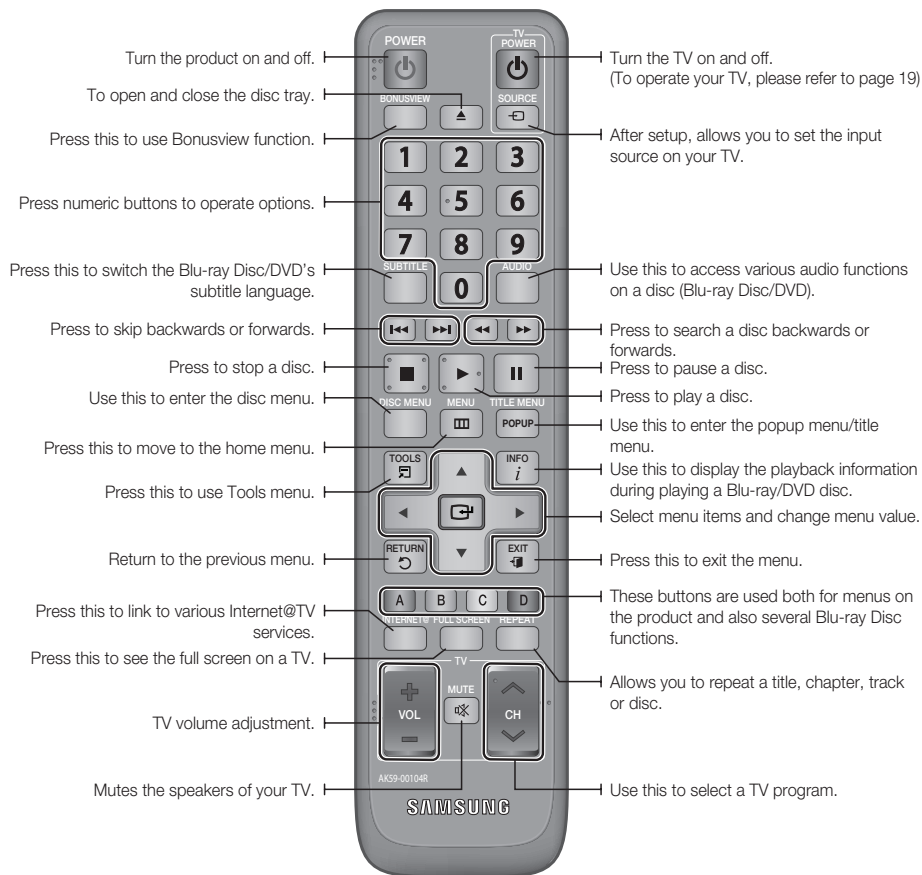

Installing batteries

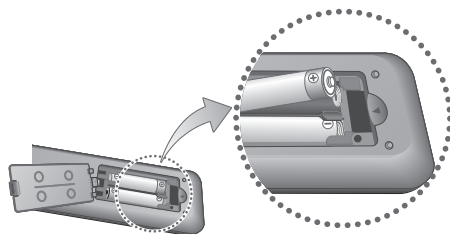

NOTE

- If the remote does not operate properly :
 - Check the polarity +/- of the batteries (Dry-Cell)
 - Check if the batteries are drained.
 - Check if remote sensor is blocked by obstacles.
 - Check if there is any fluorescent lighting nearby.

CAUTION

- The rechargeable battery incorporated in this product is not user replaceable. For the information on its replacement, go to your service provider.

Setting the Remote Control

You can control certain functions of your TV with this remote control.

Button	Function
TV POWER	Used to switch the television on and off.
TV SOURCE	Used to select an external source connected to the TV.
TV VOL (+/-)	Used to adjust the volume of the television.
TV CH (▲/▼)	Used to select the desired channel.
TV MUTE	Used to toggle the sound on and off.

NOTE

- The functions listed above will not necessarily work on all televisions. If you encounter problems, operate the television directly.

To determine whether your television is compatible, follow the instructions below.

1. Switch your television on.
2. Point the remote control towards the television.
3. Press and hold the **TV POWER** button and enter the two-figure code corresponding to the brand of your television by pressing the appropriate number buttons.
If your television is compatible with the remote control, it will switch off.
It is now programmed to operate with the remote control.

NOTE

- If several codes are listed for your television brand, try each one in turn until you find one that works.
- If you replace the remote control's batteries, you must set the brand code again.

Controllable TV Codes

Brand	Code	Brand	Code
SAMSUNG	TV POWER+01, +02, +03, +04, +05, +06, +07, +08, +09	NOBLEX	TV POWER+66
		NOKIA	TV POWER+74
AIWA	TV POWER+82	NORDMENDE	TV POWER+72, +73, +75
ANAM	TV POWER+10, +11, +12, +13, +14, +15, +16, +17, +18	PANASONIC	TV POWER+53, +54, +74, +75
		PHILIPS	TV POWER+06, +55, +56, +57
BANG & OLUFSEN	TV POWER+57	PHONOLA	TV POWER+06, +56, +57
BLAUPUNKT	TV POWER+71	PIONEER	TV POWER+58, +59, +73, +74
BRANDT	TV POWER+73	RADIOLA	TV POWER+06, +56
BRIONVEGA	TV POWER+57	RADIOMARELLI	TV POWER+57
CGE	TV POWER+52	RCA	TV POWER+45, +46
CONTINENTAL EDISON	TV POWER+75	REX	TV POWER+74
		SABA	TV POWER+57, +72, +73, +74, +75
DAEWOO	TV POWER+19, +20, +23, +24, +25, +26, +27, +28, +29, +30, +31, +32, +33, +34	SALORA	TV POWER+74
EMERSON	TV POWER+64	SANYO	TV POWER+41, +42, +43, +44, +48
FERGUSON	TV POWER+73	SCHNEIDER	TV POWER+06
FINLUX	TV POWER+06, +49, +57	SELECO	TV POWER+74
FORMENTI	TV POWER+57	SHARP	TV POWER+36, +37, +38, +39, +48
FUJITSU	TV POWER+84	SIEMENS	TV POWER+71
GRADIENTE	TV POWER+70	SINGER	TV POWER+57
GRUNDIG	TV POWER+49, +52, +71	SINJUDYNE	TV POWER+57
HITACHI	TV POWER+60, +72, +73, +75	SONY	TV POWER+35, +48
IMPERIAL	TV POWER+52	TELEAVA	TV POWER+73
JVC	TV POWER+61, +79	TELEFUNKEN	TV POWER+67, +73, +75, +76
LG	TV POWER+06, +19, +20, +21, +22, +78	THOMSON	TV POWER+72, +73, +75
LOEWE	TV POWER+06, +69	THOMSON ASIA	TV POWER+80, +81
LOEWE OPTA	TV POWER+06, +57	TOSHIBA	TV POWER+47, +48, +49, +50, +51, +52
MAGNAVOX	TV POWER+40	WEGA	TV POWER+57
METZ	TV POWER+57	YOKO	TV POWER+06
MITSUBISHI	TV POWER+06, +48, +62, +65	ZENITH	TV POWER+63
MIVAR	TV POWER+52, +77		
NEC	TV POWER+83		
NEWSAN	TV POWER+68		

Connections

Connecting to a TV

Case 1 : Connecting to a TV with an HDMI Cable - Best Quality (Recommended)

1. Using an HDMI cable, connect the **HDMI OUT** terminal on the rear of the product to the **HDMI IN** terminal of your TV.
2. Turn on the product and TV.
3. Press the input selector on your TV remote control until the HDMI signal from the product appears on your TV screen.
 - If you have set the remote control to operate your TV (See page 19), press the **TV SOURCE** button on the remote control and select HDMI as the external source of the TV.

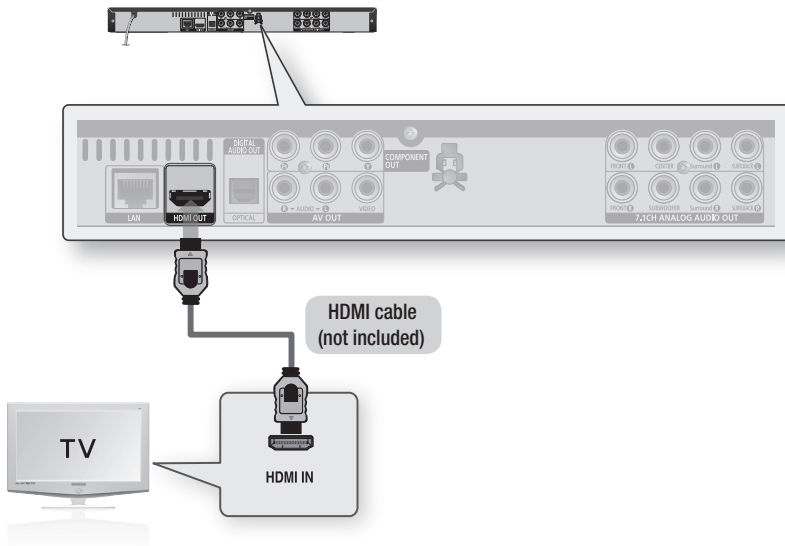

NOTE

- An HDMI cable outputs digital video/audio, so you don't need to connect an audio cable.
- If the product is connected to your TV in HDMI 720p, 1080i, 1080p output mode, you must use a High speed(category2) HDMI cable.
- HDMI outputs only a pure digital signal to the TV.
If your TV does not support HDCP (High-bandwidth Digital Content Protection), random noise appears on the screen.
- Depending on your TV, certain HDMI output resolutions may not work. Please refer to the user manual of your TV.
- When you connect the product to the TV using the HDMI cable for the first time or to a new TV, the HDMI output resolution will be automatically set to the highest supported by the TV.

Case 2 : Connecting to a TV with DVI Cable - Best Quality (Recommended)

1. Using an HDMI-DVI cable, connect the **HDMI OUT** terminal on the rear of the product to the **DVI IN** terminal of your TV.
2. Using the audio cables, connect the **AUDIO OUT (red and white)** terminals on the rear of the product to the **AUDIO IN (red and white)** terminals of your TV.
3. Turn on the product and TV.
4. Press the input selector on your TV remote control until the DVI signal from the product appears on your TV screen.
 - If you have set the remote control to operate your TV (See page 19), press the **TV SOURCE** button on the remote control and select HDMI as the external source of the TV.

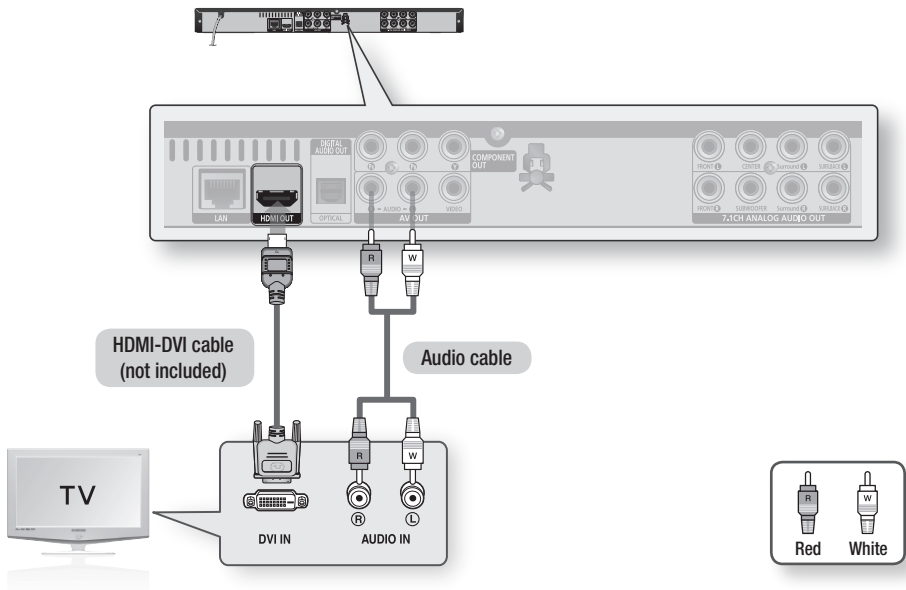

NOTE

- HDMI outputs only a pure digital signal to the TV. If your TV does not support HDCP (High-bandwidth Digital Content Protection), random noise appears on the screen.
- Depending on your TV, certain HDMI output resolutions may not work. Please refer to the user manual of your TV.
- When you connect the product to the TV using the HDMI-DVI cable for the first time or to a new TV, the HDMI output resolution will be automatically set to the highest supported by the TV.

Connections

Case 3 : Connecting to a TV (Component) - Better Quality

- Connecting to your TV using Component video cables.
- You will enjoy high quality images with accurate colour reproduction. Component video separates the picture element into black and white(Y), blue(P_B) and red(P_R) signals to present clear and clean images. (Audio signals are delivered through the audio output.)

1. Using Component video cables, connect the **COMPONENT VIDEO OUT** terminals on the rear of the product to the **COMPONENT IN** terminals of your TV.
2. Using the audio cables, connect the **AUDIO OUT (red and white)** terminals on the rear of the product to the **AUDIO IN (red and white)** terminals of your TV.
3. Turn on the product and TV.
4. Press the input selector on your TV remote control until the “COMPONENT” signal from the product appears on the TV screen.
 - If you have set the remote control to operate your TV (See page 19), press the **TV SOURCE** button on the remote control and select **COMPONENT** as the external source of the TV.

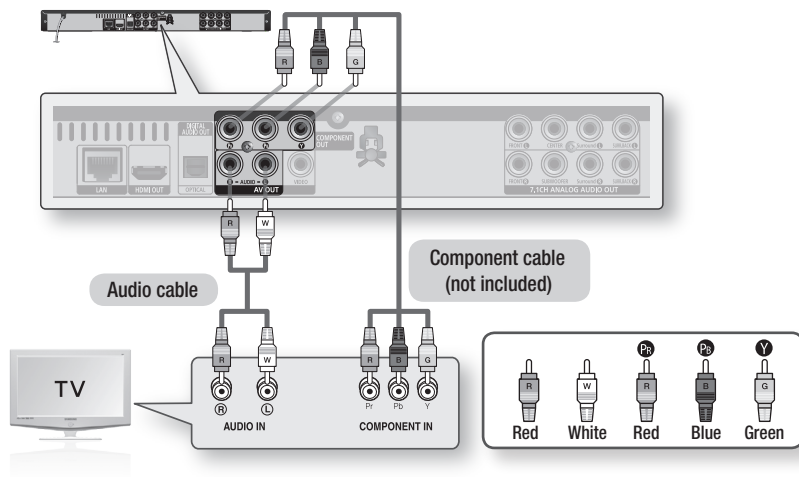

NOTE

- Depending on the manufacturer, the component terminals on your TV may be marked “R-Y, B-Y, Y” or “Cr, Cb, Y” instead of “P_B, P_R, Y”. The number and position of terminals may vary depending on the TV set. Please refer to the user manual of your TV.
- You can select from a variety of resolution settings for Blu-ray Discs such as 1080i, 720p, 576p/480p, 576i/480i, depending on the disc type. (See pages 31~32)
- The actual resolution may differ from the setting in the setup menu if both Component and HDMI cables are connected. The resolution may also be different depending on the disc. (See pages 31~32)
- In DVD playback, if both HDMI and Component jacks are connected and you select the Component 1080p, 1080i or 720p mode, the Display Setup menu will show the output resolution as 1080p, 1080i or 720p in the menu. The resolution is actually 576i/480i.

Case 4 : Connecting to a TV (Video) - Good Quality

- Using video/audio cables, connect the **VIDEO OUT (yellow)** / **AUDIO OUT (red and white)** terminals on the rear of the product to the **VIDEO IN (yellow)** / **AUDIO IN (red and white)** terminals of your TV.
- Turn on the product and TV.
- Press the input selector on your TV remote control until the "VIDEO" signal from the product appears on the TV screen.
 - If you have set the remote control to operate your TV (See page 19), press the **TV SOURCE** button on the remote control and select VIDEO as the external source of the TV.

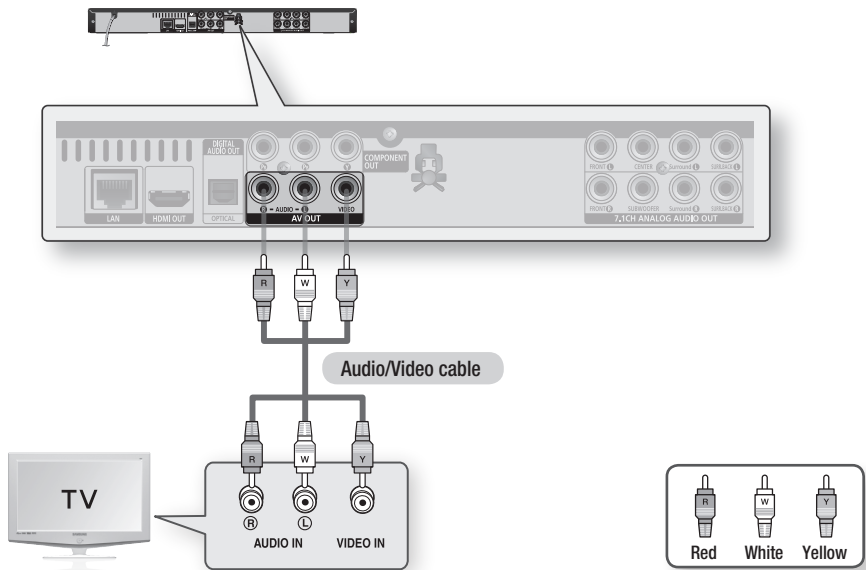

NOTE

- Noise may be generated if the audio cable is placed too close to the power cable.
- If you want to connect to an Amplifier, please refer to the Amplifier connection pages. (See pages 24~26)
- The number and position of terminals may vary depending on your TV set. Please refer to the user manual of your TV.
- If there is only one audio input terminal on the TV, connect it to the **AUDIO OUT(right/white)** terminal of the product.

Connections

Connecting to an Audio System

- Please turn the volume down when you turn on the Amplifier. Sudden loud sound may cause damage to the speakers and your ears.
- Please set the audio in the menu screen according to the Amplifier. (See pages 33~35)
- The position of HDMI terminals may vary depending on the Amplifier. Please refer to the user manual of your Amplifier.

Case 1 : Connecting to an Audio System (HDMI Supported Amplifier) - Best Quality (Recommended)

1. Using an HDMI cable, connect the **HDMI OUT** terminal on the rear of the product to the **HDMI IN** terminal of your Amplifier.
2. Using an HDMI cable, connect the **HDMI OUT** terminal of the Amplifier to the **HDMI IN** terminal of your TV.
3. Turn on the product, TV and Amplifier.
4. Press the input select button of the Amplifier to select the external input in order to hear sound from the product. Refer to your Amplifier's user manual to set the Amplifier's audio input.

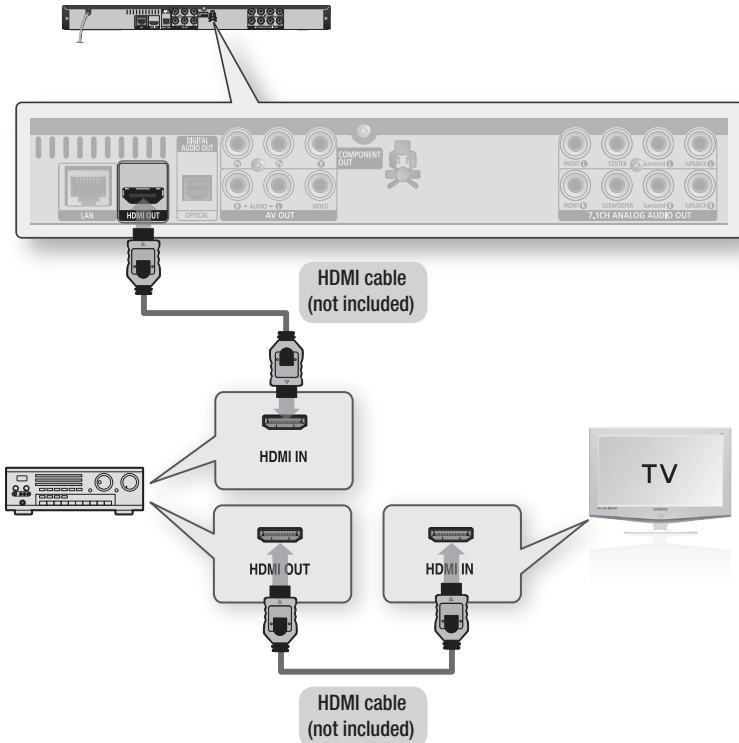

Case 2 : Connecting to an Audio System (7.1 Channel Amplifier) - Better Quality

1. Using the 7.1CH audio cables, connect the **7.1CH ANALOG AUDIO OUT** terminals on the rear of the product to the **7.1CH ANALOG AUDIO IN** terminals of your Amplifier.
2. Using the video signal cable(s), connect the **HDMI**, **COMPONENT** or **VIDEO OUT** terminals on the rear of the product to the **HDMI**, **COMPONENT** or **VIDEO IN** terminal of your TV. (See pages 20-23)
3. Turn on the product, TV and Amplifier.
4. Press the input select button of the Amplifier to select the external input in order to hear sound from the product. Refer to your Amplifier's user manual to set the Amplifier's audio input.

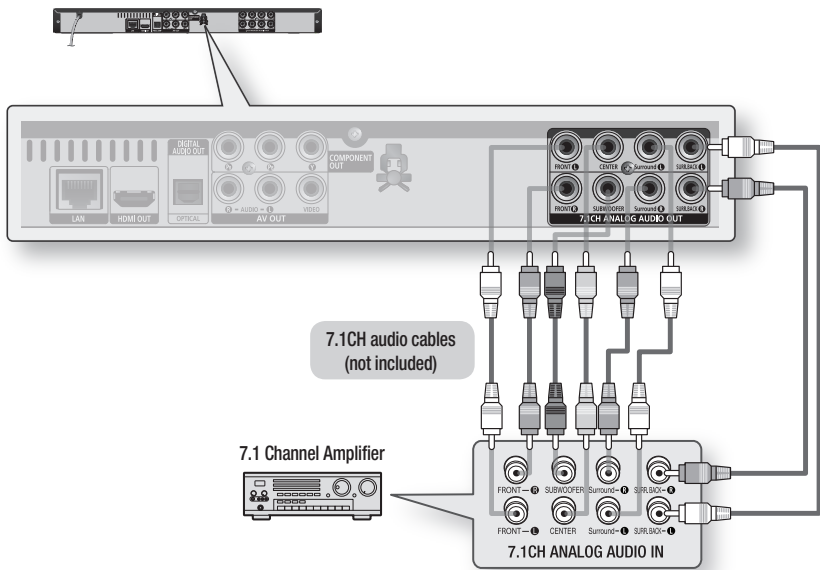

NOTE

- The front left and right outputs on your product and 7.1 channel amplifier must be connected to hear disc menu audio from certain Blu-ray discs.
- When you connecting the **7.1CH ANALOG AUDIO OUT** terminals using 7.1CH audio cables, it is recommended to set the Digital Output to PCM. (See page 33)
- When connecting to a 5.1 channel home theatre or receiver, connect all the Analogue Audio output jacks from the product except for the Surround Back Left/Surround Back Right outputs.

Connections

Case 3 : Connecting to an Audio System (Dolby Digital, DTS Amplifier) - Better Quality

1. Using an optical cable, connect the **DIGITAL AUDIO OUT (OPTICAL)** terminal on the rear of the product to the **DIGITAL AUDIO IN (OPTICAL)** terminal of your Amplifier.
2. Using the video signal cable(s), connect the **HDMI, COMPONENT** or **VIDEO OUT** terminals on the rear of the product to the **HDMI, COMPONENT** or **VIDEO IN** terminal of your TV. (See pages 20~23)
3. Turn on the product, TV and Amplifier.
4. Press the input select button of the Amplifier to select the external input in order to hear sound from the product. Refer to your Amplifier's user manual to set the Amplifier's audio input.

Case 4 : Connecting to an Audio System (2 Channel Amplifier) - Good Quality

1. Using the audio cables, connect the **AUDIO OUT (red and white)** terminals on the rear of the product to the **AUDIO IN (red and white)** terminals of your Amplifier.
2. Using the video signal cable(s), connect the **HDMI, COMPONENT** or **VIDEO OUT** terminals on the rear of the product to the **HDMI, COMPONENT** or **VIDEO IN** terminal of your TV. (See pages 20~23)
3. Turn on the product, TV and Amplifier.
4. Press the input select button of the Amplifier to select the external input in order to hear sound from the product. Refer to your Amplifier's user manual to set the Amplifier's audio input.

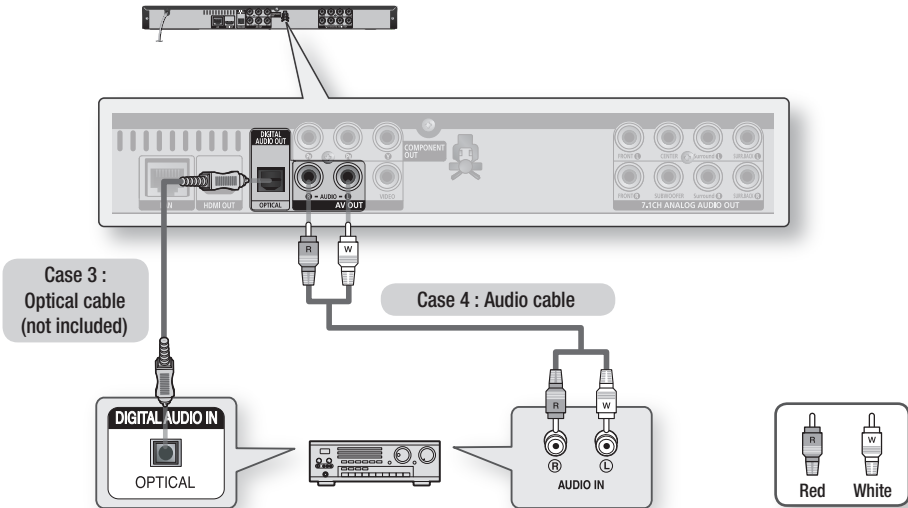

NOTE

- When following the case 3 connection, discs with PCM audio soundtracks will only be heard over the front two channels.

Connecting to the Network

This product enables you to view network based services (See pages 52~57) such as Internet@TV and BD-LIVE, as well as receive software upgrades when a network connection is made. We recommend using an AP (Access Point) or IP router for the connection. For more information on router connection, refer to the user manual of the router or contact the router manufacturer for technical assistance.

Cable Network

1. Using the Direct LAN Cable (UTP cable), connect the LAN terminal of the product to the LAN terminal of your modem.
2. Set the network options. (See pages 37~41)

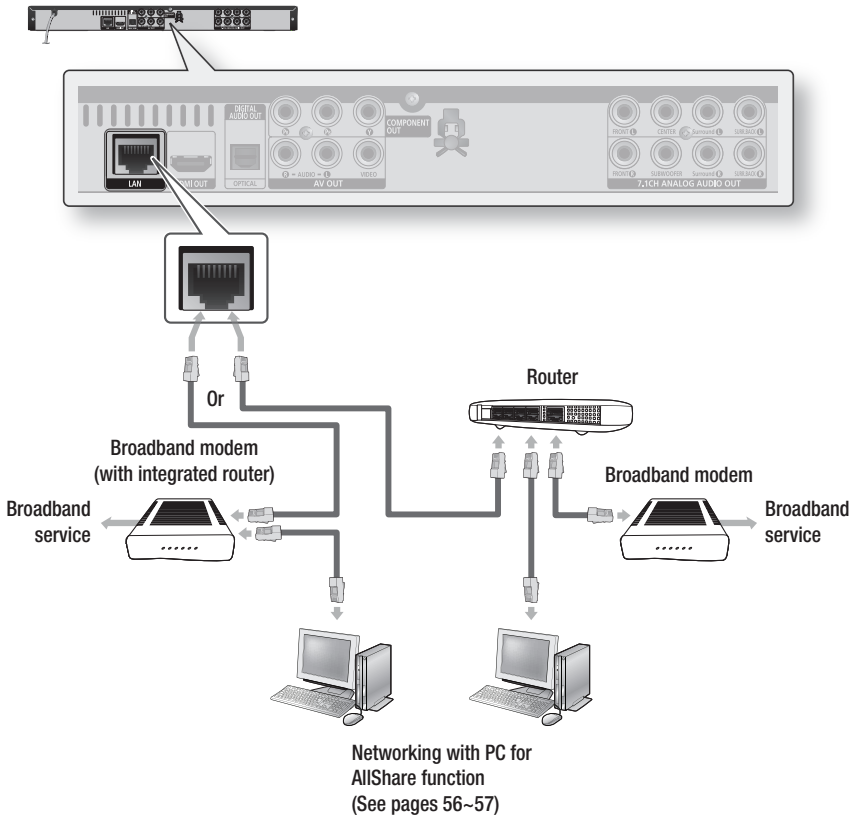

NOTE

- Internet access to Samsung's software update server may not be allowed, depending on the router you use or the ISP's policy. For more information, contact your ISP (Internet Service Provider).
- For DSL users, please use a router to make a network connection.
- For the AllShare function, a PC must be connected in the network as shown in the figure.

Connections

Wireless Network

You can connect to network with a Wireless IP sharer.
A wireless AP/IP router is required to make a wireless network connection.
Set the network options. (See pages 37~41)

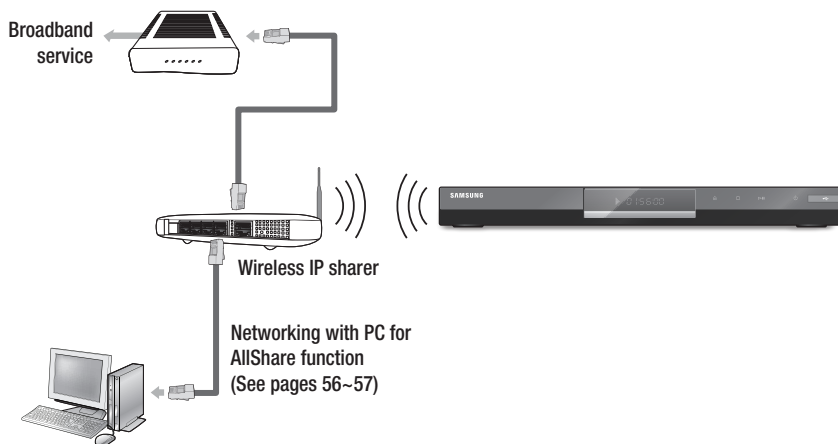

NOTE

- To use a wireless network, your product must be connected to a wireless IP sharer. If the wireless IP sharer supports DHCP, your product can use a DHCP or static IP address to connect to the wireless network.
- This product supports IEEE 802.11B, IEEE 802.11G, IEEE 802.11N. When you play the video over IEEE 802.11B/G connection, the video may not be played smoothly.
- Select a channel for the wireless IP sharer that is not currently being used. If the channel set for the wireless IP sharer is currently being used by another device nearby, this will result in interference and communication failure.
- If Pure High-throughput (Greenfield) 802.11n mode is selected and the Encryption type is set to WEP, TKIP or TKIP-AES (WPS2Mixed) for your AP, this product will not support a connection in compliance with new Wi-Fi certification specifications.
- If your AP supports WPS (Wi-Fi Protected Setup), you can connect to the network via PBC (Push Button Configuration) or PIN (Personal Identification Number). WPS will automatically configure the SSID and WPA key in either mode.
- Connection Methods : You can setup the wireless network connection 3 ways.
 - PBC (WPS)
 - Auto Setup (Using the Auto Network Search function)
 - Manual Setup
- Wireless LAN, by its nature, may cause interference, depending on the use condition (AP performance, distance, obstacles, interference by other radio devices, etc).
- Set the wireless IP sharer to Infrastructure mode. Ad-hoc mode is not supported.
- When applying the security key for the AP (wireless IP sharer), only the following is supported.
 - 1) Authentication Mode : WEP, WPA2PSK
 - 2) Encryption Type : WEP, AES
- For the AllShare function, a PC must be connected in the network as shown in the figure.

Setup

Before Starting (Initial Settings)

1. Turn on your TV after connecting the product. (When the product is connected to TV for the first time, product will turn on automatically and the Initial Settings screen will be displayed.)

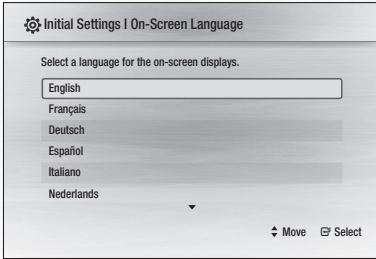

2. Press the ▲▼ buttons to select desired language, then press the ENTER button.
3. Press the ENTER button to select Start button.

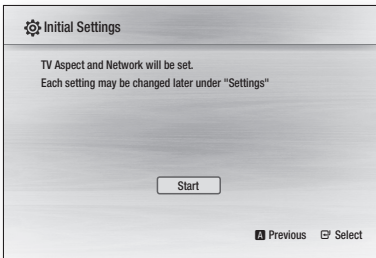

4. Press the ▲▼ buttons to select the desired TV Aspect ratio, then press the ENTER button. (See page 31)

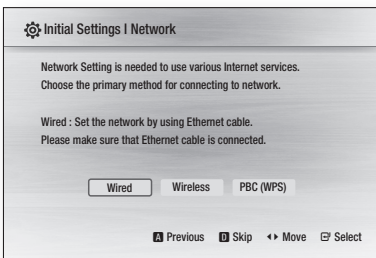

5. Press the ◀▶ buttons to the select the desired Network Settings: **Wired**, **Wireless** or **PBC (WPS)**, then press the ENTER button. (See pages 38~41)
The Network Test will start and Initial Settings will be completed.
6. Press the OK button.
The home menu will be displayed. (For more information about home menu, please see page 30)

• Home Menu



NOTE

- When the product is connected to TV for the first time, product will turn on automatically. Do not confuse because this is not malfunction.
- The home menu will not be displayed if you do not configure the initial settings.
- If you press the **BLUE(D)** button during the network setup, you can access the home menu even if the network setup is not completed yet.
- When you return to home menu, the full screen mode will be cancelled automatically.
- If you want to display Initial Setting screen again in order to make changes, press the **STOP** (■) button on the front panel of the product for more than 5 seconds with no disc inserted.
- Use the HDMI cable to connect the product to an **Anynet+(HDMI-CEC)**-compliant Samsung TV. If the TV uses a language supported by the product, that language will be set to a preferred language automatically. However, the **Anynet+(HDMI-CEC)** feature should be set to **On** in both TV and the product.

Setup

- If the product is left in the stop mode more than 5 minutes without being used, a screen saver will appear on your TV. If the product is left in the screen saver mode for more than 25 minutes, the power will automatically turn off.

Setting the Menu

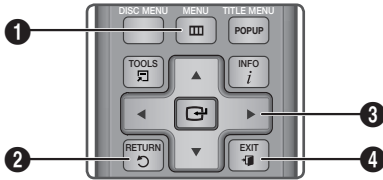

1	MENU Button : Press this to move to the home menu.
2	RETURN Button : Return to the previous menu.
3	ENTER / DIRECTION Button : Move the cursor or select an item. Select the currently selected item. Confirm the setting.
4	EXIT Button : Press this to exit the menu.

1. Press the **POWER** button.
The Home Menu will appear.

• Home Menu

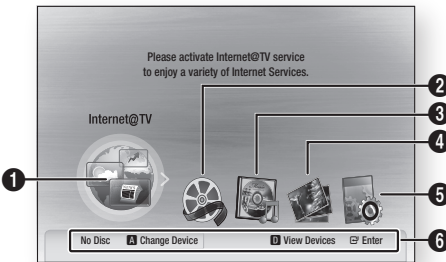

1	Selects the Internet@TV.
2	Selects the Videos.
3	Selects the Music.
4	Selects the Photos.

5	Selects the Settings.
6	Displays buttons available.

2. Press the **◀▶** buttons to select **Settings**, then press the **ENTER** button.
3. Press the **▲▼** buttons to select the desired submenu, then press the **ENTER** button.
4. Press the **▲▼** buttons to select the desired item, then press the **ENTER** button.
5. Press the **EXIT** button to exit the menu.

NOTE

- When the product is connected to the network, select **Internet@TV** from the home menu. Download desired content from **Samsung Apps**. (See page 55)
- The access step may differ depending on the selected menu.
- The OSD (On Screen Display) may change in this product after upgrading the software version.

Display

You can configure various display options such as the TV Aspect, Resolution, etc.

TV Aspect

Depending on the type of television you have, you may want to adjust the screen setting.

• 16:9 Normal



Certain movies(4:3 source) will be displayed in 4:3 Pillarbox (black bars on sides of picture) if 16:9 normal is selected.

• 16:9 Wide



You can view the full 16:9 picture on your widescreen TV.

• 4:3 Letter Box

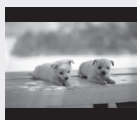

Select when you want to see the total 16:9 ratio screen a Blu-ray Disc/DVD supplies, even though you have a TV with a 4:3 ratio screen. Black bars will appear at the top and bottom of the screen.

• 4:3 Pan-Scan



Select when you want to see the 16:9 video supplied by the Blu-ray Disc/DVD without the black bars on top and bottom, even though you have a TV with a 4:3 ratio screen(extreme left and right portion of the movie picture will be cut off).

NOTE

- Depending on the disc type, some aspect ratios may not be available.
- If you select an aspect ratio and option which is different than the aspect ratio of your TV screen, then the picture might appear to be distorted.
- If you select the 4:3 Pan-Scan or 4:3 Letter Box, you can't see full screen by pressing the **FULL SCREEN** button on the remote control.

- If you select the 16:9 Normal, 4:3 Pillarbox may be displayed.
In this case, you can't see full screen by pressing the **FULL SCREEN** button on the remote control.

BD Wise (Samsung Products only)

BD Wise is Samsung's latest inter-connectivity feature.

When you connect Samsung products with BD Wise to each other via HDMI, the optimum resolution will be set automatically.

- On** : The original resolution of the BD/DVD disc will be output to the TV.
- Off** : The output resolution will be fixed according to the Resolution previously set, regardless of the resolution of the disc.

NOTE

- If you want to change the resolution in BD Wise, you must set BD Wise to **Off** in advance.
- If you set off the BD Wise, the resolution of the connected TV will be adjusted to its maximum resolution automatically.
- If the product is connected to a device that does not support BD Wise, you can not use the BD Wise function.
- For proper operation of BD Wise, set the BD Wise menu of both the product and the TV to **On**.

Resolution

Sets the output resolution of the Component and HDMI video signal.

The number in 1080p, 1080i, 720p, 576p/480p, 576i/480i indicates the number of lines of video. The i and p indicate interlace and progressive scan, respectively.

- Auto** : It automatically checks and sets the optimal resolution.
- BD Wise** : Automatically sets the optimal resolution when connected via HDMI to a TV with the BD Wise feature. (The BD Wise menu item appears only if BD Wise is set to On.)
- 1080p** : Outputs 1080 lines of progressive video.
- 1080i** : Outputs 1080 lines of interlaced video.
- 720p** : Outputs 720 lines of progressive video.
- 576p/480p** : Outputs 576/480 lines of progressive video.
- 576i/480i** : Outputs 576/480 lines of interlaced video.

Setup

Resolution according to the output mode

• Blu-ray Disc playback

Setup \ Output	HDMI / connected		HDMI / not connected	
	HDMI Mode	Component VIDEO Mode	Component Mode	VIDEO Mode
Auto	Optimal Resolution	576i/480i	-	-
1080p, Movie Frame(24Fs) off	1080p@60F	576i/480i	-	-
1080p/1080i, Movie Frame(24Fs) on	1080p@24F	576i/480i	-	-
1080i, Movie Frame(24Fs) off	1080i	576i/480i	1080i	576i/480i
720p	720p	576i/480i	720p	576i/480i
576p/480p	576p/480p	576i/480i	576p/480p	576i/480i
576i/480i	-	-	576i/480i	576i/480i

• DVD playback

Setup \ Output	HDMI / connected		HDMI / not connected	
	HDMI Mode	Component VIDEO Mode	Component Mode	VIDEO Mode
Auto	Optimal Resolution	576i/480i	-	-
1080p	1080p@60F	576i/480i	-	-
1080i	1080i	576i/480i	576p/480p	576i/480i
720p	720p	576i/480i	576p/480p	576i/480i
576p/480p	576p/480p	576i/480i	576p/480p	576i/480i
576i/480i	-	-	576i/480i	576i/480i

NOTE

- If the connected TV does not support Movie Frame or the selected resolution, the message "If no pictures are shown after the selection, please wait for 15 seconds. And then, the resolution will be reverted to the previous value automatically. Would you like to make a selection?" will be displayed. If you select **Yes** and the resolution is not supported, the TV's screen will be blank. Please wait for 15 seconds and the resolution will be reverted to the previous value automatically.
- If the screen is blank, press and hold the **STOP** (■) button on the front of the product for more than 5 seconds (no disc inserted). All settings are restored to the factory default. Follow the steps on the previous page to access each mode and select the Display Setup that your TV will support.
- When the factory default settings are restored, all the user data stored in the BD data will be deleted.
- The Blu-ray Disc must have the 24 frame feature in order to use the Movie Frame (24Fs) mode.
- If both HDMI and Component jacks are connected and you are currently viewing component output, there is a difference between resolution table and actual resolution depending on your TV.

HDMI Format

You can optimize the colour setting from the HDMI output.

Select a connected device Type.

- **TV** : Select if connected to a TV via HDMI.
- **Monitor** : Select if connected to a Monitor via HDMI.

Movie Frame (24Fs)

Setting the Movie Frame (24Fs) feature to **On** allows you to adjust the product's HDMI output to 24 frames per second for improved picture quality. You can enjoy the Movie Frame (24Fs) feature only on a TV supporting this frame rate. This menu can only be selected in 1080i or 1080p HDMI output resolution modes.

- **On** : Movie Frame (24Fs) functions will work.
- **Off** : Movie Frame (24Fs) functions will not work.

NOTE

- If your TV does not support Movie Frame (24Fs) function, the pop-up message will be displayed.

Progressive Mode

Set to improve picture quality when viewing DVDs.

- **Auto** : Select this to have the product automatically set the best picture for the DVD you're watching.
- **Video** : Select for the best picture quality from concert or TV show DVDs.

Still Mode

Set the type of picture shown when you pause DVD playback.

- **Auto** : Automatically set the best still picture depending on the content.
- **Frame** : Select when pausing a scene with a little action.
- **Field** : Select when pausing a scene with a lot of action.

HDMI Deep Color

Set to output the picture from the HDMI OUT jack with Deep Colour or not. Deep Colour allows more accurate colour reproduction with deeper colour depth.

- **Auto** : The picture will be output with Deep Colour to the connected TV which supports HDMI Deep Colour.
- **Off** : The picture will be output without Deep Colour.

Audio

Digital Output

Set Digital Output depending on the connected receiver. (For more details, please refer to the digital output selection on the next page)

- **PCM**
- **Bitstream(Re-encode)**
- **Bitstream(Audiophile)**

NOTE

- Be sure to select the correct Digital Output or you will hear no sound or a loud noise.
- If the HDMI device (Receiver, TV) is not compatible with compressed formats (Dolby digital, DTS), the audio signal outputs as PCM.
- Secondary and Effect audio will not be heard with regular DVDs.
- Some Blu-ray Discs do not have Secondary and Effect audio.
- This Digital Output setup does not effect the analogue (L/R) audio or HDMI audio output to your TV. It effects the optical and HDMI audio output when connected to a receiver.
- If you play MPEG audio soundtracks, audio signal outputs PCM regardless of Digital Output Selections (PCM or Bitstream).

Setup

Digital Output Selection

Setup		PCM		Bitstream (Re-encode)	Bitstream (Audiophile)	
		HDMI Receiver	Optical	HDMI Receiver or Optical	HDMI Receiver	Optical
Audio Stream on Blu-ray Disc	PCM	Up to 7.1ch	PCM 2ch	DTS re-encoded	PCM	PCM 2ch
	Dolby Digital	Up to 5.1ch	PCM 2ch	DTS re-encoded	Dolby Digital	Dolby Digital
	Dolby Digital Plus	Up to 7.1ch	PCM 2ch	DTS re-encoded	Dolby Digital Plus	Dolby Digital
	Dolby TrueHD	Up to 7.1ch	PCM 2ch	DTS re-encoded	Dolby TrueHD	Dolby Digital
	DTS	Up to 6.1ch	PCM 2ch	DTS re-encoded	DTS	DTS
	DTS-HD HRA	Up to 7.1ch	PCM 2ch	DTS re-encoded	DTS-HD HRA	DTS
	DTS-HD MA	Up to 7.1ch	PCM 2ch	DTS re-encoded	DTS-HD MA	DTS
Audio Stream on DVD	PCM	PCM 2ch	PCM 2ch	PCM 2ch	PCM 2ch	PCM 2ch
	Dolby Digital	Up to 5.1ch	PCM 2ch	Dolby Digital	Dolby Digital	Dolby Digital
	DTS	Up to 6.1ch	PCM 2ch	DTS	DTS	DTS
Definition for Blu-ray Disc	Any	Decodes Primary, Secondary and Effect audio streams together into PCM audio.		Decodes Primary, Secondary and Effect audio streams together into PCM audio, then reencodes the PCM audio into DTS bitstream.	Outputs only the Primary audio soundtrack (main soundtrack of the movie) so that your receiver can decode the audio bitstream. You will not hear Secondary and Effect audio.	

Blu-ray Discs may include three audio streams.

- Primary Audio : The audio soundtrack of the main feature
- Secondary Audio : Additional soundtrack such as director or actor's commentary.
- Interactive Audio : Interactive sounds will be heard when selected.
Interactive Audio is different on each Blu-ray Disc.

PCM Downsampling

Set whether to downsample 96KHz signals.

- **On** : Select this when the Amplifier connected to the product is not 96KHz compatible. 96KHz signals will be down converted to 48KHz.
- **Off** : Select this when the Amplifier connected to the product is 96KHz compatible.

NOTE

- Even when PCM Downsampling is set to **Off**, some discs will only output downsampled audio through the optical digital outputs.

HDMI

- If your TV is not compatible with compressed multi-channel formats (Dolby Digital, DTS), the product may output PCM 2ch downmixed audio even though you set Bitstream(either Re-encode or Audiophile) on your setup menu.
- If your TV is not compatible with PCM sampling rates over 48kHz, the product may output 48kHz downsampled PCM audio even though you set PCM Downsampling to **Off**.

Dynamic Range Control

You can listen at low volumes but still hear dialog clearly.

This is only active when a Dolby Digital signal is detected.

- **On** : When Movie soundtracks are played at low volume or from smaller speakers, the system can apply appropriate compression to make low-level content more intelligible and prevent dramatic passages from getting too loud.
- **Off** : You can enjoy the movie with the standard Dynamic Range.

Downmixing Mode

Set whether to downmix the multi-channel audio into fewer channels.

- **Normal Stereo** : Downmixes the multi-channel audio into two channel stereo. Choose when connected to equipment that does not support virtual surround functions such as Dolby Pro Logic.
- **Surround Compatible** : Downmixes multi-channel audio into surround compatible stereo. Choose when connected to equipment that supports virtual surround functions such as Dolby Pro Logic.

DTS Neo:6

You can enjoy multi-channel sound from a simple 2-channel audio source.

- **Off** : Outputs a 2-channel audio signal through the front speakers only.

- **Cinema** : Select this if you want to play 2-channel movie sound over multi-channels.
- **Music** : Select this if you want to play 2-channel music sound over multi-channels.

NOTE

- If you are using HDMI receiver, this option is available when you set Digital Output setup as PCM.
- You can use this option with analogue 7.1ch output when you don't use HDMI receiver.

Speaker Setting

Set the speaker sound to obtain the best possible surround sound.

This menu is available only when using 7.1ch analogue output.

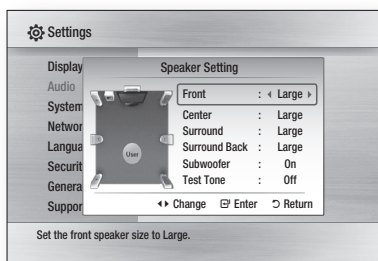

Test Tone

- A test tone will be sent to **L → C → R → RS → RSB → LSB → LS → LFE** in order, so you can make sure the speakers are set up correctly.
- The test tone can only be activated when no discs are in the unit.
- The test tone outputs through the 7.1 channel analogue outputs only.

Initial Settings

By using Initial Settings, you can set language, TV aspect and Network Settings, etc.
For more information on the settings, refer to the corresponding section in this user manual.
(See pages 30~43)

Internet@TV Screen Size

Set the Internet@TV Screen to the optimal size.

- **Size 1** : Display smaller application icons, you may see some black on sides of screen.
- **Size 2** : Display normal application icons, image may be too large for your TV screen.
- **Size 3** : Display larger application icons, image may be too large for your TV screen.

Anynet+(HDMI-CEC)

Anynet+ is a convenient function that offers linked operations with other Samsung products with the Anynet+ feature.

To operate this function, connect this product to a Samsung TV with an HDMI cable.

You can operate this product using a Samsung TV remote control and start disc playback simply by pressing the **PLAY** (▶) button on the TV's remote control.

For more information, please see the TV user manual.

- **On** : Anynet+ functions will work.
- **Off** : Anynet+ function will not work.

NOTE

- This function is not available if the HDMI cable does not support CEC.
- If your Samsung TV has an *Anynet+* logo, then it supports the Anynet+ function.
- Depending on your TV, certain HDMI output resolutions may not work.
Please refer to the user manual of your TV.

BD Data Management

Enables you to manage the downloaded contents from a Blu-ray Disc that supports the BD-LIVE service.

You can check the device information including the storage size, delete the BD data or change the Flash memory device.

Change Device allows you to select either the product's Internal Memory or External Memory (connected USB Device).

If the data to be stored from BD-LIVE is greater than the size of the remaining memory or the Internal Memory is full, connect an External USB device, then select External Device in the menu.

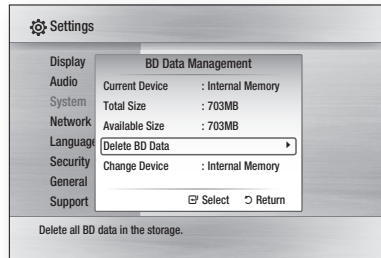

Description of Device(Storage) Information on the Product

- **Total Size** : Total size of the Device(Storage).
- **Available Size** : Available size of the Device (Storage).

NOTE

- In the external memory mode, disc playback will be stopped if you disconnect the USB device in the middle of the playback.
- Only those USB devices formatted in FAT file system (DOS 8.3 volume label) are supported, and it is recommended to use USB devices that support USB 2.0 protocol, 4 MB/sec or faster read/write speed.
- A USB HDD device cannot be used for BD Data storage (BD-LIVE).
- The Resume Play function may not work after formatting the storage device.
- The total size of BD Data Management may differ, depending on the software version.

Clock

Set time-related functions.

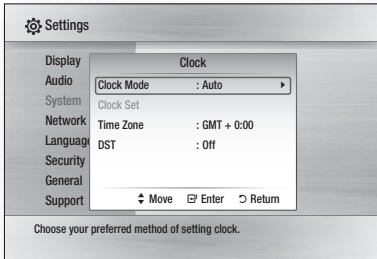

- **Clock Mode** : You can set it to **Auto** or **Manual**.
If you select **Manual**, the **Clock Set** menu will be activated while **DST** will be deactivated.
- **Clock Set** : You can specify the current time and date manually.
- **Time Zone** : You can specify the time zone that is applicable to your area.
- **DST** : You can set DST (Daylight Saving Time) on or off.

DivX(R) Registration

View DivX(R) VOD Registration Code to purchase and play DivX(R) VOD content.

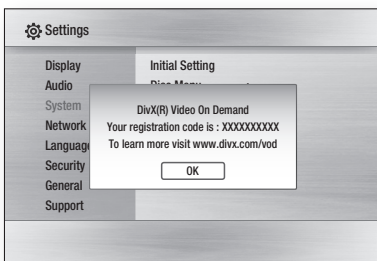

NOTE

- This option is not activated if you select **OK**.
To activate this option, please activate the DivX(R) Deactivation.

DivX(R) Deactivation

Select this to get a new registration code.

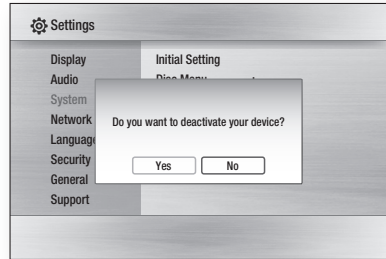

NOTE

- This function can be operated when DivX(R) Registration function is deactivated.

Network Setup

To begin setting up the network connection for your product, follow these steps:

1. In the Home menu, press the ◀▶ buttons to select the **Settings**, and then press the **ENTER** button.
2. Press the ▲▼ buttons to select **Network**, and then press the **ENTER** button.
3. Press the ▲▼ buttons to select **Network Settings**, and then press the **ENTER** button.
4. Press the ▲▼ buttons to select **Network Type**, and then press the **ENTER** button.
5. Press the ▲▼ buttons to select **Wired** or **Wireless**, and then press the **ENTER** button.
6. Go to the next section.

Network Settings

Please contact your ISP to find out if your IP address is static or dynamic. If it is dynamic, we recommend using the Auto setting. This is the easiest and will work in the majority of cases. If it is static, you must use the manual set up procedure. Directions for wired networks are below. Directions for wireless networks are after the directions for wired networks.

Setup

Wired Network

1. In the Network Settings menu, press the ▲▼ buttons to select **Network Settings**, and then press the **ENTER** button. The Internet Protocol Setup screen appears.
2. Press the ► button, then select **Auto** or **Manual**, and then press the **ENTER** button.

Setting Up a Wired Connection - Auto

1. If you selected **Auto**, the Network Function acquires and fills in the values for IP Address, Subnet Mask, etc., automatically.



NOTE

- This process can take up to five minutes.

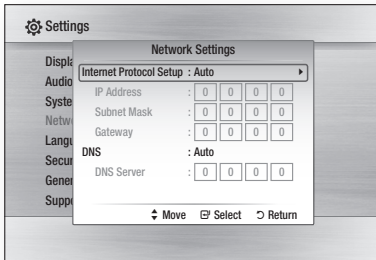

2. After the Network Function has acquired the network values, press the **RETURN** button. Then, run a Network Test to ensure the product has connected to your network (See page 41).
3. If the Network Function does not acquire the network values or you selected Manual, go to the directions for Manual Setup.

Setting Up a Wired Connection - Manual

If the Auto Setting does not work, you'll need to set the Network Setting values manually.

To get the Network setting values from most Windows computers, follow these steps:

1. Right click the Network icon on the bottom right of the screen.
2. In the pop-up menu, click Status.
3. On the dialog that appears, click the Support tab.
4. On the Support tab, click the Details button. The Network settings are displayed.

To enter the Network settings into your product, follow these steps:

1. On the Internet Protocol Setup screen, press the **ENTER** button.
2. Press the ▲▼ buttons to select **Manual**, and then press the **ENTER** button.
3. Press the ▼ button to go to the first entry field (IP Address).

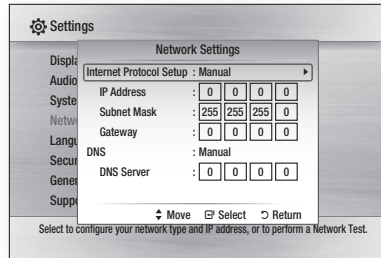

4. Use the number buttons on your remote to enter numbers.
5. When done with each field, use the ► button to move successively to the next field. You can also use the other arrow buttons to move up, down, and back.
6. Enter the **IP Address**, **Subnet Mask**, and **Gateway** values.
7. Press the ▼ button to go to **DNS**.
8. Press the ▼ button to go to the first DNS entry field. Enter the numbers as above.

9. Press the **RETURN** button on your remote.
10. Run a Network Test to ensure the product has connected to your network (See page 41).

Wireless Network

You can setup the wireless network three ways:

- Using PBC (WPS)
- Using the Auto Network Search function.
- Manually.

Each method is described below.

Setting Up the Wireless Network Connection - PBC (WPS)

The easiest way to set up the wireless network connection is using the PBC (WPS) function. If your wireless router has a PBC (WPS) button, follow these steps:

1. In the Network Settings menu, press the **▲▼** buttons to select **Network Settings**, and then press the **ENTER** button. The Internet Protocol Setup screen appears.
2. Press the **RED(A)** button on the remote control.
3. Press the **PBC (WPS)** button on your router within two minutes. Your product displays the Network Selection Screen, and automatically acquires all the network setting values it needs and connects to your network. When it is done, it displays an **OK** button. Press the **ENTER** button on your remote.
4. After the network connection is set up, press the **RETURN** button to exit the Network Setting screen.

Setting Up the Wireless Network Connection - Auto Network Search

Most wireless networks have an optional security system that requires devices that access the network to transmit an encrypted security code called an Access or Security Key. The Security Key is based on a Pass Phrase, typically a word or a series of letters and numbers of a specified length you were asked to enter when you set up security for your wireless network. If you use this method of setting up the network connection, and have a Security Key for your wireless network, you will have to enter the Pass Phrase during the setup process.

▪ Setting Up the Network Connection

To set up the wireless connection using Auto Network Search, follow these steps:

1. In the Network Settings menu, press the **▲▼** buttons to select **Network Settings**, and then press the **ENTER** button. The Internet Protocol Setup screen appears.
2. Press the **▲▼** buttons to select the **Internet Protocol Setup**, and then press the **ENTER** button.
3. Press the **▲▼** buttons to select **Auto** or **Manual**, and then press the **ENTER** button.
4. If you selected **Auto**, press the **▲** button to go to **Access Point Selection**, and then press the **ENTER** button. The Network function searches for available wireless networks. When done, it displays a list of the available networks.

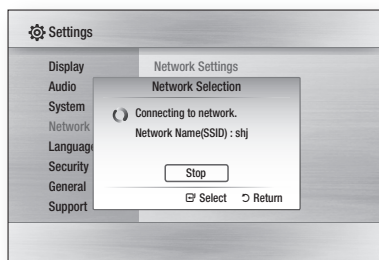

Setup

5. In the list of networks, press the ▲▼ buttons to select a network, and then press the **ENTER** button.
6. If the PIN/Security pop-up appears, go to Step 7. If the Network Connecting Screen appears, go to Step 11.
7. Press the ▲▼ buttons to select PIN or Security.
For most home networks, you would select Security (for Security Key).
8. On the Security screen, enter your network's Pass Phrase.

NOTE

- You should be able to find the Pass Phrase on one of the set up screens you used to set up your router or modem.
9. To enter the Pass Phrase, follow these general directions:
 - Press the number keys on your remote to enter numbers.
 - Use the arrow keys on your remote to move from button to button on the Security Key screen.
 - To enter letters, move to the button labeled a/A/1/★, and then press the **ENTER** button. Each time you press the **ENTER** button, you change the kind of characters you can enter (a/A/1/★).
 - To enter a letter, press the number button that corresponds to the letter. Pressing the button repeatedly changes the letter.
 - To delete the last letter or number you entered, move to the **Delete** button, and then press the **ENTER** button.
 - To clear all entered letters and numbers, move to the Clear key, and then press the **ENTER** button. You can also just press the **RED(A)** button on your remote.
 10. When done, press the **YELLOW(C)** button on your remote, or move to the **Done** button, and then press the **ENTER** button. The Network Connecting screen appears.
 11. Wait until the connection confirmation message is displayed, and then press the **ENTER** button. The Network Settings screen reappears.

12. To test the connection, press the ▼ button to select **Network Test**, and then press the **ENTER** button.

Setting Up the Wireless Network Connection - Manual

If the Auto Setting does not work, you need to enter the Network setting values manually.

To get the Network setting values from most Windows computers, follow these steps:

1. Right click the Network icon on the bottom right of the screen.
2. In the pop-up menu, click Status.
3. On the dialog that appears, click the Support tab.
4. On the Support tab, click the Details button. The Network settings are displayed.

To Enter the Network settings into your product, follow these steps:

1. On the Internet Protocol Setup screen, press the **ENTER** button.
2. Press the ▲▼ buttons to select **Manual**, and then press the **ENTER** button.
3. Press the ▼ button to go to the first entry field (IP Address).

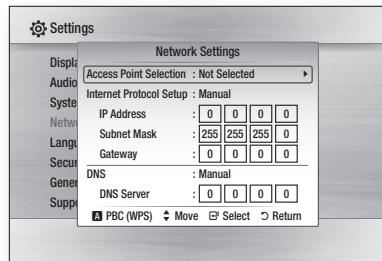

4. Use the number buttons to enter numbers.
5. When done with each field, use the ► button to move successively to the next field. You can also use the other arrow buttons to move up, down, and back.

6. Enter the **IP Address, Subnet Mask, and Gateway** values.
7. Press the **▼** to go to **DNS**.
8. Press the **▼** button to go to the first DNS entry field. Enter the numbers as above.
9. When done, press the **▲** button to return to Access Point Selection. Select the network, and then press the **ENTER** button.
10. Go to Step 6 in the Automatic Wireless procedure above, and follow the directions from that point on.

Network Test

Use this menu to connect the wired network or check whether your network connection is working or not.

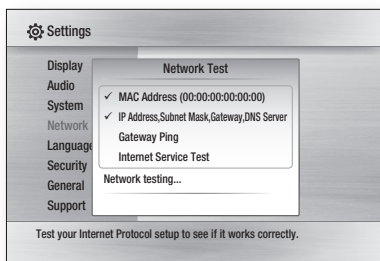

Network Status

Check whether a connection to the network and the Internet have been established.

BD-LIVE Internet Connection

Set to allow internet connection when BD-LIVE service is used.

- **Allow (All)** : The Internet connection will be allowed for all BD-LIVE contents.
- **Allow (Valid Only)** : The Internet connection will be allowed only for BD-LIVE contents containing a valid certificate.
- **Prohibit** : No Internet connection will be allowed for any BD-LIVE content.

NOTE

What is a valid certificate?

When the product uses BD-LIVE to send the disc data and a request to the server to certify the disc, the server uses the transferred data to check if the disc is valid and sends the certificate back to the product.

- The Internet connection may be restricted while you are using BD-LIVE contents.

Language

You can select the language you prefer for home menu, disc menu, etc.

- **On-Screen Menu** : Select the language for the on-screen displays.
- **Disc Menu** : Select the language for the disc menu displays.
- **Audio** : Select the language for disc audio.
- **Subtitle** : Select the language for disc subtitles.

NOTE

- The selected language will only appear if it is supported on the disc.

Security

When you operate this menu for the first time, password setup screen will be displayed.

Enter the desired 4-digit password using the number buttons. (Default password is set to 0000.)

Parental Rating

This function works in conjunction with Blu-ray Disc/DVDs that have been assigned a rating, which helps you control the types of Blu-ray Disc/DVDs that your family watches.

Select the rating level you want to set.

A larger number indicates that the program is intended for adult use only. For example, if you select up to Level 6, discs that contain Level 7, 8 will not play.

Setup

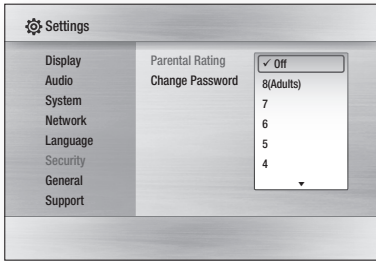

Change Password

Change the 4-digit password used to access security functions.

If you forgot your password

1. Remove the disc.
2. Press and hold the **STOP** (■) button on the front panel for 5 seconds or more.
All settings will revert to the factory settings.

NOTE

- When the factory default settings are restored, all the user data stored in the BD data will be deleted.

General

Background

Change the background theme of the menu screen.

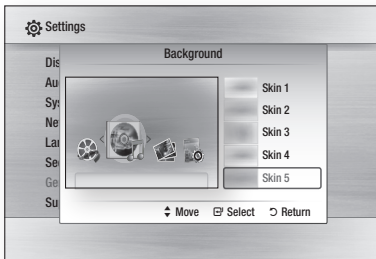

Energy Saving

You can reduce power consumption by setting the front panel to turn off automatically when there is no operation for 5 seconds.

- **On** : The front panel will automatically turn off when there is no operation for 5 seconds.
- **Off** : Energy Saving function is not used.

Front Display

Change the brightness of the front panel.

- **Auto** : Dim during playback.
- **Dim** : Dim the display window.
- **Bright** : Brighten the display window.

Power On/Off Sound

Play a melody when the product is turned on and off.

- **On** : Turn Power Sound On.
- **Off** : Turn Power Sound Off.

Light Effect

You can activate or deactivate the light effect on the top of the product.

- **Always On** : Activate Light Effect at all times.
Select this for retail display.
- **Auto** : Activate Light Effect when turning the product on and off or when moving the tray.
Select when installing the product in your home.
- **Off** : Turn Light Effect off at all times.

Support

Software Upgrade

This menu allows you to upgrade software for performance improvements or additional services. You can check the current software version, upgrade using the internet and set the Auto upgrade notification. If the product is properly connected to the network by cable or wirelessly, the product will automatically connect to Samsung's website each time it is turned on and download update files if any valid upgrade exists.

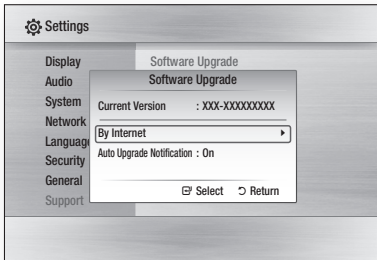

- To select **By Internet**, press the **ENTER** button.
A popup message will appear if an update is available.
- If you select **Yes**, the product will turn off automatically before restarting. (Never turn it on manually.)
- The update progress popup will appear. When the update is completed, the product will turn back off automatically.
- Press the **POWER** button to turn on the product.

NOTE

- The Update will be completed when the product turns off after restarting. Press the **POWER** button to turn on the updated product for your use. Never turn off or on the product manually during the update process.
- Samsung Electronics shall take no legal responsibility for product malfunction caused an unstable internet connection or consumer negligence during software upgrade.

You can also update software in any of the two ways as follows: Software update is the same as in the **By Internet** menu.

- USB** : Visit www.samsung.com/bluraysupport, then download and store the latest software (RUF file) into a USB flash drive. Connect the USB flash drive to the USB port of the product (disc tray must be empty) to update the software, then follow the on-screen instructions.
- CD/DVD** : Visit www.samsung.com/bluraysupport, download and write the latest software (RUF file) onto a disc. Insert and play the disc in the product to start the update, then follow the on-screen instructions.

NOTE

- Software upgrades using the USB Host jack must be performed with no disc inside.
- If you want to cancel the upgrade in the process of downloading the upgrade data, press the **ENTER** button.
- When the system upgrade is done, check the software details in the software Upgrade menu.
- Do not turn off the product during the System Upgrade, as it may cause the product to not work properly.
- Software upgrades using the USB Host jack must be performed with a USB memory flash stick only.



Contact Samsung

Provide contact information for assistance with your product.



Basic Functions

Playing a Disc

Playback

1. Press the **OPEN/CLOSE** () button to open the disc tray.
2. Place a disc gently into the tray with the disc's label facing up.
3. Press the **OPEN/CLOSE** () button to close the disc tray.
4. Press the **PLAY** () button.

Playback related buttons

PLAY ()	Starts playback.
STOP ()	Stops playback. <ul style="list-style-type: none">• If pressing the button once : The stop position will be memorized.• If pressing the button twice : The stop position will be not memorized.
PAUSE ()	Pauses playback.

Disc Structure

The contents of disc are usually divided as below.

• Blu-ray Disc, DVD-VIDEO



• Audio CD (CD-DA)



• MP3, WMA, DivX, MKV and MP4



Using the Disc menu/Title menu/Popup menu

Using the Disc Menu



1. During playback, press the **DISC MENU** button on the remote control.
2. Press the **▲▼◀▶** buttons to make the desired selection, then press the **ENTER** button.



NOTE

- Depending on the disc, the menu items may differ and this menu may not be available.

Using the Title Menu



1. During playback, press the **TITLE MENU** button on the remote control.
2. Press the **▲▼◀▶** buttons to make the desired selection, then press the **ENTER** button.



NOTE

- Depending on the disc, the menu items may differ and this menu may not be available.

Playing the Title List



1. During playback, press the **DISC MENU** or **TITLE MENU** button.
2. Press the **▲▼** buttons to select an entry you want to play from Title List, then press the **ENTER** button.



NOTE

- If your disc has the playlist, press the **GREEN(B)** button to go to the Playlist.

Using the Popup Menu



1. During playback, press the **POPUP MENU** button on the remote control.
2. Press the **▲▼◀▶** buttons or **ENTER** button to select the desired menu.



NOTE

- Depending on the disc, the menu items may differ and this menu may not be available.

Using the Search and Skip Functions

During play, you can search quickly through a chapter or track, and use the skip function to jump to the next selection.

Searching for a Desired Scene



- During playback, press the **SEARCH** () button.
Each time you press the **SEARCH** () button, the playback speed will change as follows.

BD-ROM, BD-RE/R, DVD-RW/R, DVD+RW/+R, DVD-VIDEO	►► 1 → ►► 2 → ►► 3 → ►► 4 → ►► 5 → ►► 6 → ►► 7 ◀◀ 1 → ◀◀ 2 → ◀◀ 3 → ◀◀ 4 → ◀◀ 5 → ◀◀ 6 → ◀◀ 7
DivX, MKV, MP4	►► 1 → ►► 2 → ►► 3 ◀◀ 1 → ◀◀ 2 → ◀◀ 3

- To return to normal speed playback, press the **PLAY** () button.

NOTE

- No sound is heard during search mode.

Skipping Chapters



- During playback, press the **SKIP** () button.

If you press the **SKIP** () button, it moves to the next chapter.

If you press the **SKIP** () button, it moves to the beginning of the chapter. One more press makes it move to the beginning of the previous chapter.

Slow Motion Play/Step Motion Play

Slow Motion Play



- In pause mode, press the **SEARCH** () button.

If you press the **SEARCH** () button, the playback speed is reduced to
 ►► 1/8 ►► 1/4 ►► 1/2

- To return to normal speed playback, press the **PLAY** () button.

NOTE

- No sound is heard during slow mode.
- Slow motion operates only in the forward direction.

Step Motion Play



- In pause mode, press the **PAUSE** () button. Each time the **PAUSE** () button is pressed, a new frame will appear.

- To return to normal speed playback, press the **PLAY** () button.

NOTE

- No sound is heard during step mode.
- Step motion operates only in the forward direction.

Basic Functions

Repeat Playback

Repeat the Title or Chapter



Repeat the disc title or chapter.

Depending on the disc, the Repeat function may not be available.

1. During playback, press the **REPEAT** button on the remote control.



2. Press the **▲▼** buttons to select **Chapter** or **Title**, then press the **ENTER** button.



3. To return to normal play, press the **REPEAT** button again.
4. Press the **▲▼** buttons to select **Off**, then press the **ENTER** button.

Repeat the Section



1. During playback, press the **REPEAT** button on the remote control.



2. Press the **▲▼** buttons to select **Repeat A-B**.



3. Press the **ENTER** button at the point where you want repeat play to start (A).

4. Press the **ENTER** button at the point where you want repeat play to stop (B).
5. To return to normal play, press the **REPEAT** button again.
6. Press the **ENTER** button.

NOTE

- If you set point (B) before 5 seconds has lapsed, the prohibition message will appear.

Using the TOOLS button

During playback, you can operate disc menu by pressing the **TOOLS** button.



• Tools Menu Screen

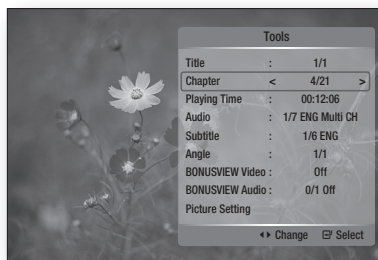

NOTE

- Depending on the disc, the Tools menu may differ.

Moving to a Desired Scene Directly



1. During playback, press the **TOOLS** button.
2. Press the **▲▼** buttons to select **Title**, **Chapter** or **Playing Time**.
3. Enter the desired **Title**, **Chapter** or **Playing Time** using the number buttons, then press the **ENTER** button.

Selecting the Audio Language



You can also operate this function by pressing the **AUDIO** button on the remote control.



1. During playback, press the **TOOLS** button.
2. Press the **▲▼** buttons to select **Audio**.
3. Press the **◀▶** buttons to select the desired audio language.

NOTE

- The **◀▶** indicator will not be displayed on the screen if the **BONUSVIEW** section does not contain any **BONUSVIEW** audio settings.
- Information about the primary / secondary mode will be also displayed if the Blu-ray Disc has a **BONUSVIEW** section. Use the **◀▶** button to switch between primary and secondary audio modes.
- This function depends on what audio languages are encoded on the disc and may not be available.
- A Blu-ray Disc can contain up to 32 audio languages and a DVD up to 8.
- Some Blu-ray Discs may allow you to select either the multi-channel LPCM or Dolby digital audio soundtrack in English.
- If you press the **AUDIO** button on the remote control, Audio bar will be displayed. Press the **RETURN** button to remove the Audio bar.

Selecting the Subtitle Language



You can also operate this function by pressing the **SUBTITLE** button on the remote control.



1. During playback, press the **TOOLS** button.
2. Press the **▲▼** buttons to select **Subtitle**.
3. Press the **◀▶** buttons to select the desired subtitle language.

NOTE

- Depending on the Blu-ray Disc / DVD, you may be able to change the desired subtitle in the Disc Menu. Press the **DISC MENU** button.
- This function depends on what subtitles are encoded on the disc and may not be available on all Blu-ray Discs/DVDs.
- A Blu-ray Disc can contain up to 255 subtitle languages and a DVD up to 32.
- Information about the primary / secondary mode will also be displayed if the Blu-ray Disc has a **BONUSVIEW** section.
- This function changes both the primary and secondary subtitles at the same time.
- The total number of subtitles is the sum of the primary and secondary ones.
- If you press the **SUBTITLE** button on the remote control, the subtitle bar will be displayed. Press the **RETURN** button to remove the subtitle bar.

Changing the Camera Angle



When a Blu-ray Disc/DVD contains multiple angles of a particular scene, you can use the **ANGLE** function.

1. During playback, press the **TOOLS** button.
2. Press the **▲▼** buttons to select **Angle**.
3. Press the **◀▶** buttons to select the desired Angle.

Selecting the Picture Setting



This function enables you to adjust video quality when you are connected to a TV via HDMI.

1. During playback, press the **TOOLS** button.
2. Press the **▲▼** buttons to select **Picture Setting**, then press the **ENTER** button.
3. Press the **◀▶** buttons to select the desired **Picture Setting**, then press the **ENTER** button.

Basic Functions

- **Dynamic** : Choose this setting to increase Sharpness.
- **Normal** : Choose this setting for most viewing applications.
- **Movie** : This is the best setting for watching movies.
- **User** : The user can adjust the sharpness and noise reduction function respectively.

Setting BONUSVIEW



The BONUSVIEW feature allows you to view additional content (such as commentaries) in a small screen window while the movie is playing. This function is only available if the disc has the bonusview feature.

You can also operate this function by pressing the **BONUSVIEW** button on the remote control.



1. During playback, press the **TOOLS** button.
2. Press the **▲▼** buttons to select **BONUSVIEW Video** or **BONUSVIEW Audio**.
3. Press the **◀▶** buttons to select the desired bonusview.

NOTE

- If you switch from BONUSVIEW Video, BONUSVIEW Audio will change automatically in accordance with BONUSVIEW Video.



Listening to Music



Buttons on the Remote Control used for Music Playback

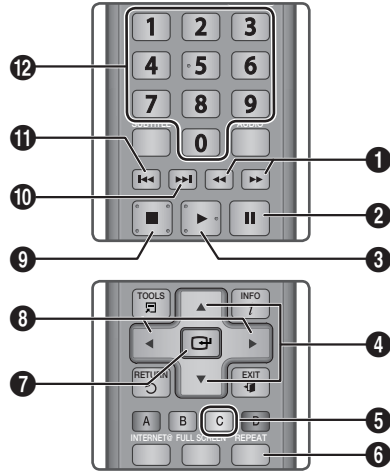

- | | |
|----|--|
| 1 | SEARCH buttons : Fast Play.
(Audio CD (CD-DA) only) |
| 2 | PAUSE button : Pauses playback. |
| 3 | PLAY button : Plays the currently selected track. |
| 4 | ▲▼ buttons : Selects a track in the Music List or Playlist. |
| 5 | YELLOW(C) button : Select or deselect a track in the music list. |
| 6 | REPEAT button : Selects the play mode in the Playlist. |
| 7 | ENTER button : Plays and pauses the selected track. |
| 8 | ◀▶ buttons : Fast Play.
(except for Audio CD (CD-DA)) |
| 9 | STOP button : Stops a track. |
| 10 | SKIP button : During playback, moves to the next page in the Music List or moves to the next track in the Playlist. |

11	SKIP button : During playback, moves to the previous page in the Music List or moves to the previous track in the Playlist. If you press this button after three seconds of playback in the Playlist, the current track will be replayed from the beginning. But, if you press this button within three seconds after playback starts in the Playlist, the previous track will be played.
12	NUMBER buttons : During the Playlist playback, press the desired track number. The selected track will be played.

Playing an Audio CD (CD-DA)/MP3

1. Insert an Audio CD (CD-DA) or an MP3 Disc into the disc tray.
 - For an Audio CD (CD-DA), the first track will be played automatically.
 - For an MP3 disc, press the ◀▶ buttons to select **Music**, then press the **ENTER** button.

Audio CD (CD-DA)/MP3 Screen Elements

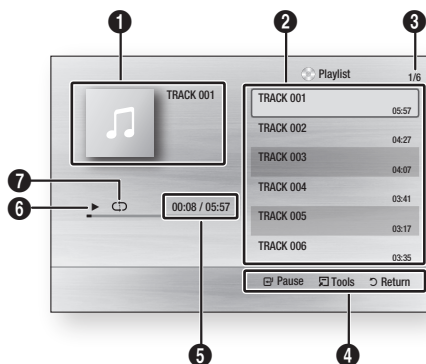

1	Displays the music information.
2	Displays the playlist.
3	Display the current track/total tracks.
4	Displays buttons available.

5	Shows the current play time/total play time.
6	Displays the current playback status
7	Displays the repeated playback status.

2. Press the ▲▼ buttons to select the track you want to play, and then press the **ENTER** button.

Repeat an Audio CD (CD-DA)/MP3

1. During the Playlist playback, press the **REPEAT** button. 
2. Select the desired play mode by pressing the **REPEAT** button repeatedly.

Off	Audio CD (CD-DA)/MP3	Tracks on a disc are played in the order in which they were recorded on the disc.
(C) Track	Audio CD (CD-DA)	Current track is repeated.
(C) One	MP3	Current track is repeated.
(C) All	Audio CD (CD-DA)/MP3	All tracks are repeated.
(C) Shuffle	Audio CD (CD-DA)/MP3	The random option plays a disc's track in random order.

Playlist

1. Insert an Audio CD (CD-DA) or an MP3 Disc into the disc tray.
 - For an Audio CD (CD-DA), the first track will be played automatically.
 - For an MP3 disc, press the ◀▶ buttons to select **Music**, then press the **ENTER** button.
2. To move to the Music List, press the **STOP** (■) or **RETURN** button.
The Music List screen is displayed.

Basic Functions

- Press the **▲▼◀▶** buttons to move desired track, then press the **YELLOW(C)** button to check desired tracks.
Repeat this procedure to select additional tracks.



- If there is an undesired track in the playlist, press the **YELLOW(C)** button again. The selected track will be deleted.
- Press the **ENTER** button to play the selected tracks. Selected track will automatically play.

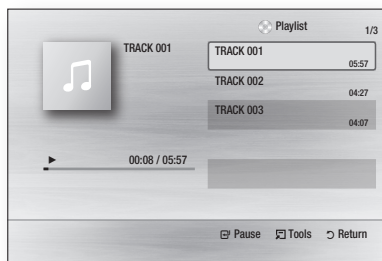

- To go to the Music List, press the **STOP** (■) or **RETURN** button.
- To go to the Playlist, press the **ENTER** button.

NOTE

- You can create a playlist with up to 99 tracks on Audio CD (CD-DA).

Playing back a Picture



Playing a JPEG Disc

- Insert a JPEG disc into the disc tray.
- Press the **◀▶** buttons to select the **Photos**, and then press the **ENTER** button.
- Press the **▲▼◀▶** buttons to select the folder you want to play, and then press the **ENTER** button.
- Press the **▲▼◀▶** buttons to select the photo you want to play, and then press the **ENTER** button. The Slide Show starts automatically.

NOTE

- You can't enlarge the subtitle and PG graphic in the full screen mode.

Using the TOOLS button

During the slide show playback, you can use various function by pressing the **TOOLS** button.

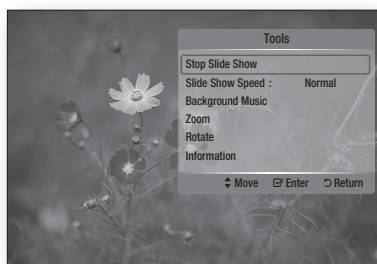

- Stop Slide Show** : Select this if you want to stop the slide show.
- Slide Show Speed** : Select this if you want to adjust the Slide Show speed.
- Background Music** : Select this if you want to listen to music while viewing a picture.

- **Zoom** : Select this if you want to enlarge the current picture. (Enlarged up to 4 times)
- **Rotate** : Select this if you to rotate the picture. (This will rotate the picture either clockwise or counter clockwise.)
- **Information** : Shows the picture information including the name and size, etc.

NOTE

- To enable the Background Music function, both music and MP3 files must be contained in the same folder. However, the sound quality can be affected by the bit rate of the MP3 file, the size of the photo and the encoding method.

Playing back a USB Storage Device

You can use the USB connection to play multimedia files (MP3, JPEG, DivX, etc) downloaded from the USB storage device.

1. Move to the home menu.
2. In Stop mode, connect the USB storage device to the USB port on the front panel of the product.
The message "Do you want to access the device?" will be displayed.
3. Press the ◀▶ button to select **Yes**, then press the **ENTER** button.
4. Press the **RED(A)** button.

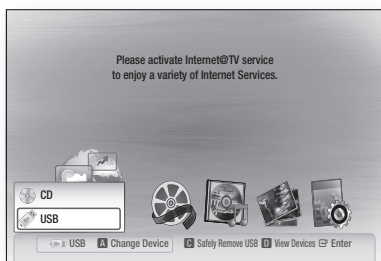

5. Press the ▲▼ buttons to select the USB, then press the **ENTER** button.
 6. Press the ◀▶ buttons to select the desired Videos, Music or Photos, then press the **ENTER** button.
- 4-1. Press the **BLUE(D)** button.



- 5-1. Press the ◀▶ buttons to select the USB, then press the **ENTER** button.
- 6-1. Press the ▲▼ buttons to select the desired Videos, Music or Photos, then press the **ENTER** button.
7. For playing back Video, Music or Photo files, refer to pages 48–51.

NOTE

- You must remove the USB storage device safely (by performing the "Safe to Remove USB" function) in order to prevent a possible damage to the USB memory. Press the **MENU** button to move to the home menu, and select the **YELLOW(C)** button and press the **ENTER** button.
- When the Audio-CD (CD-DA), MP3 and JPEG files are in stop mode, you can't see full screen by pressing the **FULL SCREEN** button on the remote control.
- If you insert the disc when playing USB storage device, the device mode is changed to "DVD or CD" automatically.

Network Services

You can enjoy various network services such as Internet@TV or BD-LIVE by connecting the product to the network system.

Check the following instructions before using any network service.

1. Connect the product to the network.
(See pages 27~28)
2. Configure the network settings.
(See pages 37~41)

Using Internet@TV

Connect this product to the network to download various for a fee or free-of-charge applications. Internet@TV brings useful and entertaining content and services directly from the web to your product such as news, weather forecasts, stock market quotes, games, movies and music.

You can also operate this function by pressing the **INTERNET@** button on the remote control.



Getting Started with Internet@TV

1. Move to the home menu.

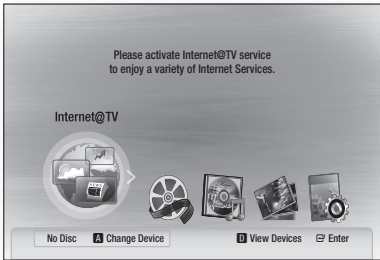

2. Press the ◀▶ buttons to select **Internet@TV** and press the **ENTER** button.
3. In the start screen of the Internet@TV service, you will see the service agreement screen. You should agree to the service terms and conditions before you can use the Internet@TV service.

4. When you have agreed on the service agreement, the Internet@TV service will start being updated. It takes several minutes. When the update is completed, you will see the Internet@TV menu screen.

Internet@TV at a Glance

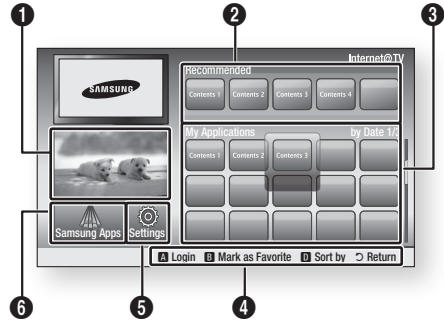

- | | |
|---|---|
| 1 | Commercial : Displays Internet@TV Guide, product introduction and new application introduction. |
| 2 | Recommended : Displays recommended contents managed by Samsung. |
| 3 | My Applications : Displays your personal gallery which can be added and deleted by you. |
| 4 | Navigation Help : Displays remote control buttons available. <ul style="list-style-type: none"> • RED(A) : To log in to Internet@TV. • GREEN(B) : To mark the application as a favourite. • BLUE(D) : To sort the applications. • Return : To return to the previous menu. |
| 5 | Settings : You can set the system setup and create accounts, etc. |
| 6 | Samsung Apps : You can download various chargeable or free-of-charge application services. |

Using the Keypad

Through your remote, you can use the On-Screen Keypad in several Internet@TV applications to enter text.

Pressing the **SUBTITLE** button on the remote while you are using the Screen Keypad lets you change the text fields to lower case, upper case, numbers and icons.

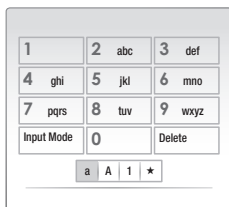

For example, here is how to search an address in Google Maps:

1. Press the **ENTER** button on the remote at the Google Maps icon at the Internet@TV.
2. Press **GREEN(B)** button to use the SEARCH function.
3. Press the **◀▶** buttons to move to the "Search or address" window.
4. Press the **ENTER** button to use Search or address function.
5. For example, suppose that you want to input '105 Challenger Rd., Ridgefield Park NJ'.
6. Press the **SUBTITLE** button on the remote twice to change the input mode from lower case to numbers.
7. Press '1', '0', '5'.
8. Press the **YELLOW(C)** button on the remote to input a blank space.
9. Press the **SUBTITLE** button on the remote 3 times to change the input mode from numbers to upper case.
10. Press '2' button on the remote 3 times to input **C**.
11. Press the **SUBTITLE** button on the remote 3 times to change the input mode from upper case to lower case.
12. Press buttons on the remote to input the rest of 'Challenger Rd., Ridgefield Park NJ'.
13. Press the **ENTER** button.
14. The map and address appear on the screen.

NOTE

- Samsung Electronics shall take no legal responsibility for any interruption of the Internet@TV service caused by the service provider for any reasons.
- The Internet@TV service is to download and process data via the Internet so that you can enjoy the contents on the TV screen.
If the Internet connection is unstable, the service may be delayed or interrupted.
Furthermore, the product may be turned off automatically.
If this is the case, check the Internet connection and try again.
- The application service may be provided in English only and the contents available may vary, depending on the area.
- When using a application service, you can not operate **FULL SCREEN** button on the remote control.
- For more information about the Internet@TV service, visit the web site of the applicable service provider.
- The provided services are subject to change, depending on the Internet@TV service provider.
- The Internet@TV service contents may differ according to the firmware version.
- For-a-fee DivX contents with copy protection can only be played using HDMI cable.
If you have connected your product to your TV using Component or video cables, the DivX video signal can not output or the popup message "Connect with a HDMI cable to play this file." or "Cannot play current file." will be displayed.

Network Services

Account Login

For a more enjoyable application experience, register and log in to your account.

To do this, you must create an account first. (For instructions on creating an account, refer to Internet@TV ID on this page)

1. Press the ▲▼◀▶ buttons to select the desired application and press the **RED(A)** button.

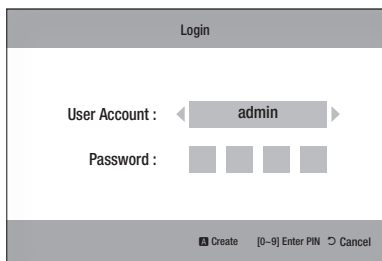

2. Enter the user account and password.

Settings

Create IDs and configure Internet@TV settings from this screen.

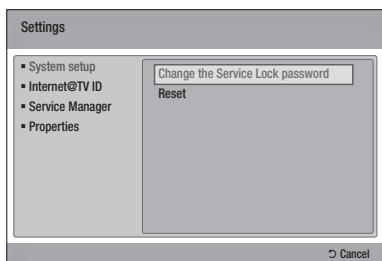

System Setup

Reset

Resets Internet@TV settings to factory default settings.

NOTE

- If you forgot your password, press the **STOP** (■) button on the front panel of the product for more than 5 seconds with no disc inserted.

Internet@TV ID

Use this menu to create or delete an account and enter or delete account information.

You can control your account including contents site's account information.

This account is only for Internet@TV.

Create

Create an account and link it with desired service applications.

NOTE

- The account name must be at least 1 character in length but no more than 8.
- You can register up to 10 User Account Names.

Manager

- **Service Site** : Register login information for service sites.
- **Change Password** : Change account password.
- **Delete** : Delete the account.

Service Manager

Delete and lock applications installed to Internet@TV.

Lock

Lock the application. Accessing a locked application requires the password.

Delete

Delete the application.

Properties

Display information about Internet@TV. Use the "Check the speed of your internet connection" option to test your network connection.

Samsung Apps

Various applications are available from here, organized into different categories. Some applications have a download fee.

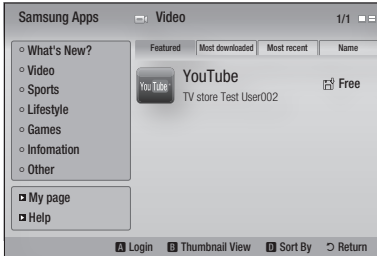

My page

Displays the application list.

Help

If you questions about Internet@TV, check this section first. If none of the tips apply, please visit the help website.

Using the colour buttons with the Samsung Apps

- **RED(A) (Login)** : To log in to the internet service.
- **GREEN(B) (Thumbnail View)** : To change the view mode.
- **BLUE(D) (Sort By)** : To sort the applications by Featured, Most Downloaded, Most Recent or Name.



NOTE

- The available Internet contents services may be added or deleted.

Network Services

BD-LIVE™

Once the product is connected to the network, you can enjoy various movie-related service contents using a BD-LIVE compliant disc.

1. Check the size of the remaining memory. The memory device must have at least 1GB of free space to accommodate the BD-LIVE services.
2. Insert a Blu-ray disc that supports BD-LIVE.
3. Select an item from various BD-LIVE service contents provided by the disc manufacturer.

NOTE

- The way you use BD-LIVE and the provided contents may differ, depending on the disc manufacturer.

Software Upgrade Notification

In network connection, the product will notice you of any new software version with a popup message.

1. Turn on the product.
2. From the Software Upgrade menu, set Auto Upgrade Notification to **On**. (See page 43) If there is a new software version available, the product will notice you with a popup message.
3. To upgrade the firmware, select **Yes**. It will turn off automatically before restarting. (Never turn it on manually.)
4. The update progress popup will appear. When the update is completed, it will turn back off automatically.
5. Press the **POWER** button to turn on the product.

NOTE

- Update will be completed when the product turns off after restarting. Press the **POWER** button to turn on the updated product for your use. Never turn off or on the product manually during the update process.
- Samsung Electronics shall take no legal responsibility for product malfunction caused by unstable of internet connection or consumer negligence during software upgrade.

Using the AllShare Function

AllShare enables you to play music, video and photo files in your PC using the product.

To use AllShare, you must connect the product to your PC via the network (See pages 27~28) and install the SAMSUNG PC Share Manager on the PC.

1. Visit the Samsung website at www.samsung.com.
2. Download the SAMSUNG PC Share Manager and install it on the PC.
3. When the installation is completed, you will see the SAMSUNG PC Share Manager icon on your desktop. Double-click the icon to launch the application.

Application Program at a Glance

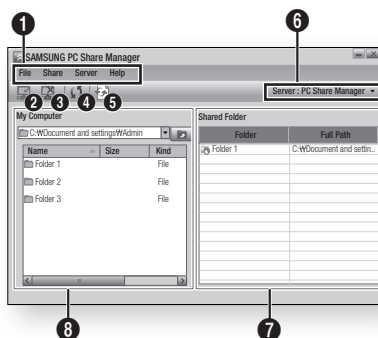

1	Menu Bar
2	Share Folder Enabled icon : Use this if you want to select a folder in your PC to share.
3	Share Folder Disabled icon : Use this if you want to set folder sharing off.
4	Refresh icon : Use this if you want to refresh list of folders and files in My Computer.
5	Set Change State icon : Select a folder to share and don't forget to press this button. The updated state will be applied to the server.
6	Server : Displays the name of the sharing server.

- 7 Shared Folder** : Displays a list of the shared folders.
- 8 My Computer** : Displays a list of the folders and files in the PC.

- Select a folder to share from the My computer pane, and click the **Share Folder Enabled icon** ().
(To remove a shared folder : Select a folder to remove from the shared folders, and click the **Share Folder Disabled icon** ().)
- To apply the updated sharing state to the server, click the **Set Change State icon** ().
- To enable the product to locate a PC server, click **Share** from the menu bar. Click **Set Device Policy** and click **Accept**.

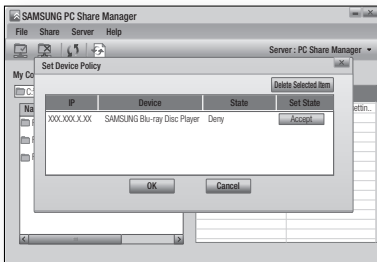

- Click the **Set Change State icon** () and move to the home menu on product.
- To select a device, use the **RED(A)** or **BLUE(D)** button to select a file to play.
(For playing back Video, Music or Photos files, see pages 48~51.)

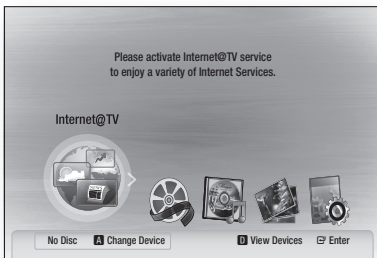



NOTE

- Depending on the performance of the external modem or router, HD video may not play properly.
- If your system uses a firewall, the product may not locate your PC on the TV screen.
- AllShare does not support the following functions.
 - The Background Music and Background Music Setting functions.
 - Sorting files by preference in the Photo, Music, and Movie folders.
 - The Change Group function.
 - The Safe Remove function.
- The Sorting method may differ depending on the sever function.
- The search and skip operation may differ depending on the sever function.
- If you press the **STOP** () button during video playback, stop position will be memorized and it will be memorized only end user's operation. But stop position will not be memorized depending on the sever function.
- During video playback, play time will not display.
- To use AllShare function, please locate both this product and PC in same subnet.

Appendix

Troubleshooting

Before requesting service, please check the following.

PROBLEM	SOLUTION
No operation can be performed with the remote control.	<ul style="list-style-type: none"> • Check the batteries in the remote control. They may need replacing. • Operate the remote control at a distance of no more than 6.1 m. • Remove batteries and hold down one or more buttons for several minutes to drain the microprocessor inside the remote control to reset it. Reinstall batteries and try to operate the remote control again.
Disc does not play.	<ul style="list-style-type: none"> • Ensure that the disc is installed with the label side facing up. • Check the region number of the Blu-ray Disc/DVD.
Disc Menu does not appear.	<ul style="list-style-type: none"> • Ensure that the disc has disc menus.
The prohibition message appears on the screen.	<ul style="list-style-type: none"> • This message appears when an invalid button is pressed. • The Blu-ray Disc/DVD's software doesn't support the feature (e.g., angles) • You've requested a title or chapter number or search time that is out of range.
Play mode differs from the Setup Menu selection.	<ul style="list-style-type: none"> • Some of the functions selected in the Setup Menu may not work properly if the disc is not encoded with the corresponding function.
The screen ratio cannot be changed.	<ul style="list-style-type: none"> • The Screen Ratio is fixed on your Blu-ray Disc/DVDs. • This is not a problem with the product.
No audio.	<ul style="list-style-type: none"> • Make sure you have selected the correct Digital Output in the Audio Options Menu.
The screen is blocked	<ul style="list-style-type: none"> • Press the STOP () button (on front panel) for more than 5 seconds with no disc inside. All settings will revert to the factory settings. • When the factory default settings are restored, all the user data stored in the BD data will be deleted.
If the HDMI output is set to a resolution your TV cannot support (for example, 1080p), you may not see a picture on your TV.	<ul style="list-style-type: none"> • Press the STOP () button (on front panel) for more than 5 seconds with no disc inside. All settings will revert to the factory settings. • When the factory default settings are restored, all the user data stored in the BD data will be deleted.

PROBLEM	SOLUTION
Forgot password	<ul style="list-style-type: none"> • Press the STOP () button (on front panel) for more than 5 seconds with no disc inside. All settings including the password will revert to the factory settings. Don't use this unless absolutely necessary. • When the factory default settings are restored, all the user data stored in the BD data will be deleted.
If you experience other problems.	<ul style="list-style-type: none"> • Go to the contents and find the section of the user manual that contains the explanations regarding the current problem, and follow the procedure once again. • If the problem still cannot be solved, please contact your nearest Samsung authorized service centre.
The picture is noisy or distorted	<ul style="list-style-type: none"> • Make sure that the disc is not dirty or scratched. • Clean the disc.
No HDMI output.	<ul style="list-style-type: none"> • Check the connection between the TV and the HDMI jack of the product. • Check if your TV supports 576p/480p, 720p, 1080i, 1080p HDMI input resolution.
Abnormal HDMI output screen.	<ul style="list-style-type: none"> • If random noise appears on the screen, it means that TV does not support HDCP (High-bandwidth Digital Content Protection).
PC Share Manager function	
I can see folders shared through the PC Share Manager, but I cannot see the files.	<ul style="list-style-type: none"> • Since it shows only files corresponding to the Image, Music, and Movie categories, files that do not correspond to these categories may not be displayed.
AllShare function	
Video is played intermittently.	<ul style="list-style-type: none"> • Check if the network is stable. • Check if the network cable is properly connected and if the network is not overloaded. • Wireless connection between the server and the product is unstable. Check the connection.
AllShare connection between TV and PC is unstable.	<ul style="list-style-type: none"> • IP address under the same subnetwork should be unique, otherwise IP collision can results in such a phenomenon. • Check if you have a firewall enabled. If so, disable the firewall function.

Appendix

PROBLEM	SOLUTION
BD-LIVE	
I cannot connect to the BD-LIVE server.	<ul style="list-style-type: none">• Check whether the network connection is successful or not by using Network Test menu. (See page 41)• Check whether the USB memory device is connected with product or not.• The memory device must have at least 1GB of free space to accommodate the BD-LIVE service. You can check the available size in BD Data Management. (See page 36)• Please check whether the BD-LIVE Internet Connection menu is set to Allow(All).• If all above fails, contact the contents provider or update the latest firmware.
When using the BD-LIVE service, an error occurs.	<ul style="list-style-type: none">• The memory device must have at least 1GB of free space to accommodate the BD-LIVE service. You can check the available size in BD Data Management. (See page 36)

 **NOTE**

- When the factory default settings are restored, all the user data stored in the BD data will be deleted.

Index

A

Accessories	14
Ad-hoc	28
Anynet+ (HDMI-CEC)	36
Audio Language	47
AllShare	56~57

B

BD Wise	31
BD Data Management	36
BD-LIVE	41, 56
BONUSVIEW	48
Background Music	50

C

Component	22
Cable Network	27
Camera Angle	47

D

Digital Output	33~34
Dynamic Range Control	35
Downmixing Mode	35
DTS Neo:6	35
DST (Daylight Saving Time)	37
DivX	37
Disc Menu	44
Disc Structure	44

H

HDMI	20, 35
HDMI Supported Amplifier	24
HDMI Deep Color	33

I

Internet@TV	36, 52
Initial Settings	30, 36

J

JPEG	50
------	----

M

Movie Frame (24F)	33
MP3	49~50

N

Network Setup	37~41
---------------	-------

O

Optimal Resolution	31~32
--------------------	-------

P

PCM Downsampling	34~35
Popup Menu	45
Picture Setting	47~48

R

Region Code	13
Romote Control Sensor	15
Romote Control	18
Resolution	31
Repeat	46, 49

S

Supported File Format	12
Software Upgrade	43, 56
Search and Skip	45
Slow and Step	45
Subtitle Language	47
Slide Show	50
SAMSUNG PC Share Manager	56~57

T

TV Aspect	31
Title Menu	44
Tools Menu	46~48

U

USB Storage Device	51
--------------------	----

W

Wireless Network	28, 39
------------------	--------

Z

Zoom	51
------	----

Appendix

Specifications

General	Weight	1.8 kg
	Dimensions	430 (W) X 223 (D) X 43 (H) mm
	Operating Temperature Range	+5°C to +35°C
	Operating Humidity Range	10 % to 75 %
Disc	BD (Blu-ray Disc)	Reading Speed : 4.917m/sec
	DVD (Digital Versatile Disc)	Reading Speed : 3.49 ~ 4.06 m/sec. Approx. Play Time (Single Sided, Single Layer Disc) : 135 min.
	CD : 12 cm (COMPACT DISC)	Reading Speed : 4.8 ~ 5.6 m/sec. Maximum Play Time : 74 min.
	CD : 8 cm (COMPACT DISC)	Reading Speed : 4.8 ~ 5.6 m/sec. Maximum Play Time : 20 min.
Video Output	Composite Video	1 Channel : 1.0 Vp-p (75Ω load) Blu-ray/DVD Disc : 576i/480i
	Component Video	Y : 1.0 Vp-p (75Ω load) Pr : 0.70 Vp-p (75Ω load) Pb : 0.70 Vp-p (75Ω load) Blu-ray Disc : 1080i, 720p, 576p/480p, 576i/480i DVD : 576p/480p, 576i/480i
Video/Audio	HDMI	1080p, 1080i, 720p, 576p/480p PCM multichannel audio, Bitstream audio
Audio Output	2 Channel	L(1/L), R(2/R)
	7.1 Channel	F/L, F/R, R/L, R/R, C/T, S/W, SBR, SBL
	Digital Audio Output	Optical
	*Frequency Response	48 kHz Sampling : 4 Hz to 22 kHz 96 kHz Sampling : 4 Hz to 44 kHz
	*S/N Ratio	110 dB
	*Dynamic Range	100 dB
	*Total Harmonic Distortion	0.003%

*: Nominal specification

- Design and specifications are subject to change without prior notice.
- For the power supply and power consumption, refer to the label attached to the product.
- Weight and dimensions are approximate.

Compliance and Compatibility Notice

NOT ALL discs are compatible

- Subject to the restrictions described below and those noted throughout this Manual, including the Disc Type and Characteristics section of this user manual, disc types that can be played are: pre-recorded commercial BD-ROM, DVD-VIDEO, and Audio CD (CD-DA) discs; BD-RE/-R, DVD-RW/-R discs; and CD-RW/-R discs.
- Discs other than the above cannot and/or is not intended to be played by this product. And some of the above discs may not play due to one or more reasons provided below.
- Samsung cannot assure that this product will play every disc bearing the BD-ROM, BD-RE/-R, DVD-VIDEO, DVD-RW/-R, DVD+RW/+R and CD-RW/-R logos, and this product may not respond to all operating commands or operate all features of every disc. These and other disc compatibility and product operation issues with new and existing format discs are possible because:
 - Blu-ray is a new and evolving format and this product may not operate all features of Blu-ray Discs because some features may be optional, additional features may have been added to the Blu-ray Disc format after the production of this product, and certain available features may be subject to delayed availability;
 - not all new and existing disc format versions are supported by this product;
 - new and existing disc formats may be revised, changed, updated, improved and/or supplemented;
 - some discs are produced in a manner that allows specific or limited operation and feature during playback;
 - some features may be optional, additional features may have been added after the production of this product or certain available features may be subject to delayed availability;
 - some discs bearing the BD-ROM, BD-RE/-R, DVD-VIDEO, DVD-RW/-R, DVD+RW/+R and CD-RW/-R logos may still be non-standardized discs;
 - some discs may not be played depending on their physical state or recording conditions;
 - problems and errors can occur during the creation of Blu-ray Disc, DVD software and/or the manufacture of discs;
 - this product operates differently than a standard DVD product or other AV equipment; and/or
 - for reasons noted throughout this user manual and for other reason(s) discovered and posted by SAMSUNG customer care centre.
- If you encounter disc compatibility or product operation problems, please contact SAMSUNG customer care centre.
You may also contact SAMSUNG customer care centre for possible updates on this product.
- For additional information on playback restrictions and disc compatibility, refer to the Precautions, Before Reading the user manual, Disc Types and Characteristics, and Before Playing sections of this user manual.

Copy Protection

- Because AACS (Advanced Access Content System) is approved as content protection system for Blu-ray Disc format, similar to use of CSS (Content Scramble System) for DVD format, certain restrictions are imposed on playback, analog signal output, etc., of AACS protected contents. The operation of this product and restrictions on this product may vary depending on your time of purchase as those restrictions may be adopted and/or changed by AACS after the production of this product. Furthermore, BD-ROM Mark and BD+ are additionally used as content protection system for Blu-ray Disc format, which imposes certain restrictions including playback restrictions for BD-ROM Mark and/or BD+ protected contents. To obtain additional information on AACS, BD-ROM Mark, BD+, or this product, please contact SAMSUNG customer care center.

Appendix

- Many Blu-ray Disc/DVD discs are encoded with copy protection. Because of this, you should only connect your Product directly to your TV, not to a VCR. Connecting to a VCR results in a distorted picture from copy-protected Blu-ray Disc/DVD discs.
- This product incorporates copyright protection technology that is protected by U.S. patents and other intellectual property rights. Use of this copyright protection technology must be authorized by Rovi Corporation, and is intended for home and other limited viewing uses only unless otherwise authorized by Rovi Corporation. Reverse engineering or disassembly is prohibited.
- Under the U.S. Copyright laws and Copyright laws of other countries, unauthorized recording, use, display, distribution, or revision of television programs, videotapes, Blu-ray Discs, DVDs, and other materials may subject you to civil and/or criminal liability.
- **For Blu-ray Disc Player progressive scan output :** CONSUMERS SHOULD NOTE THAT NOT ALL HIGH DEFINITION TELEVISION SETS ARE FULLY COMPATIBLE WITH THIS PRODUCT AND MAY CAUSE ARTIFACTS TO BE DISPLAYED IN THE PICTURE. IN CASE OF PROGRESSIVE SCAN PICTURE PROBLEMS, IT IS RECOMMENDED THAT THE USER SWITCH THE CONNECTION TO THE 'STANDARD DEFINITION' OUTPUT. IF THERE ARE QUESTIONS REGARDING OUR TV SET COMPATIBILITY WITH THIS PRODUCT, PLEASE CONTACT OUR CUSTOMER SERVICE CENTER.

Network Service Disclaimer



All content and services accessible through this device belong to third parties and are protected by copyright, patent, trademark and/or other intellectual property laws. Such content and services are provided solely for your personal noncommercial use. You may not use any content or services in a manner that has not been authorized by the content owner or service provider. Without limiting the foregoing, unless expressly authorized by the applicable content owner or service provider, you may not modify, copy, republish, upload, post, transmit, translate, sell, create derivative works, exploit, or distribute in any manner or medium any content or services displayed through this device.

THIRD PARTY CONTENT AND SERVICES ARE PROVIDED "AS IS." SAMSUNG DOES NOT WARRANT CONTENT OR SERVICES SO PROVIDED, EITHER EXPRESSLY OR IMPLIEDLY, FOR ANY PURPOSE. SAMSUNG EXPRESSLY DISCLAIMS ANY IMPLIED WARRANTIES, INCLUDING BUT NOT LIMITED TO, WARRANTIES OF MERCHANTABILITY OR FITNESS FOR A PARTICULAR PURPOSE. SAMSUNG DOES NOT GUARANTEE THE ACCURACY, VALIDITY, TIMELINESS, LEGALITY, OR COMPLETENESS OF ANY CONTENT OR SERVICE MADE AVAILABLE THROUGH THIS DEVICE AND UNDER NO CIRCUMSTANCES, INCLUDING NEGLIGENCE, SHALL SAMSUNG BE LIABLE, WHETHER IN CONTRACT OR TORT, FOR ANY DIRECT, INDIRECT, INCIDENTAL, SPECIAL OR CONSEQUENTIAL DAMAGES, ATTORNEY FEES, EXPENSES, OR ANY OTHER DAMAGES ARISING OUT OF, OR IN CONNECTION WITH, ANY INFORMATION CONTAINED IN, OR AS A RESULT OF THE USE OF ANY CONTENT OR SERVICE BY YOU OR ANY THIRD PARTY, EVEN IF ADVISED OF THE POSSIBILITY OF SUCH DAMAGES.

Third party services may be terminated or interrupted at any time, and Samsung makes no representation or warranty that any content or service will remain available for any period of time. Content and services are transmitted by third parties by means of networks and transmission facilities over which Samsung has no control. Without limiting the generality of this disclaimer, Samsung expressly disclaims any responsibility or liability for any interruption or suspension of any content or service made available through this device.

Samsung is neither responsible nor liable for customer service related to the content and services. Any question or request for service relating to the content or services should be made directly to the respective content and service providers.

License

- Manufactured under license from Dolby Laboratories. “Dolby” and the double-D symbol are trademarks of Dolby Laboratories. 
- Manufactured under license under U.S. Patent #'s : 5,451,942; 5,956,674; 5,974,380; 5,978,762; 6,226,616; 6,487,535; 7,212,872; 7,333,929; 7,392,195; 7,272,567 & other U.S. and worldwide patents issued & pending. DTS and the Symbol are registered trademarks, & DTS-HD, DTS-HD Master Audio, and the DTS logos are trademarks of DTS, Inc. Product includes software. © DTS, Inc. All Rights Reserved. 
- ABOUT DIVX VIDEO : DivX® is a digital video format created by DivX, Inc. This is an official DivX Certified device that plays DivX video. Visit www.divx.com for more information and software tools to convert your files into DivX video. 
- ABOUT DIVX VIDEO-ON-DEMAND : This DivX Certified® device must be registered in order to play DivX Video-on-Demand (VOD) content. To generate the registration code, locate the DivX VOD section in the device setup menu. Go to vod.divx.com with this code to complete the registration process and learn more about DivX VOD.
- DivX Certified to play DivX video up to HD 1080p, including premium content.
- The product unit accompanying this user manual is licensed under certain intellectual property rights of certain third parties. This product is covered by one or more of the following U.S. patents : 5,060,220 5,457,669 5,561,649 5,705,762 6,043,912 6,438,099 6,467,061 6,556,521 6,578,163 6,697,307 6,728,474 6,771,891 6,894,963 6,895,593 6,937,815 6,996,327 7,009,926 7,085,221 7,088,649 7,092,327 7,099,566 7,123,564 7,142,493 7,142,495 7,145,861 7,146,624 7,151,729 7,161,879 7,164,647 7,167,437 7,173,891 7,177,250 7,194,187 7,203,891 7,209,423 7,210,067 7,228,062 7,245,566 7,245,567 7,257,065 7,263,045 7,269,110 7,272,086 7,272,106 7,280,460 7,283,729 7,286,454 7,304,938
- This license is limited to private non-commercial use by end-user consumers for licensed contents. No rights are granted for commercial use. The license does not cover any product unit other than this product unit and the license does not extend to any unlicensed product unit or process conforming to ISO/IEC 11172-3 or ISO/IEC 13818-3 used or sold in combination with this product unit. The license only covers the use of this product unit to encode and/or decode audio files conforming to the ISO/IEC 11172-3 or ISO/IEC 13818-3. No rights are granted under this license for product features or functions that do not conform to the ISO/IEC 11172-3 or ISO/IEC 13818-3.
- Open Source License Notice
 - In the case of using open source software, Open Source Licenses are available on the product menu.

Contact SAMSUNG WORLD WIDE

If you have any questions or comments relating to Samsung products, please contact the SAMSUNG customer care center.

Area	Contact Center ☎	Web Site
■ North America		
Canada	1-800-SAMSUNG (726-7864)	www.samsung.com
Mexico	01-800-SAMSUNG (726-7864)	www.samsung.com
U.S.A	1-800-SAMSUNG (726-7864)	www.samsung.com
■ Latin America		
Argentina	0800-333-3733	www.samsung.com
Brazil	0800-124-421 4004-0000	www.samsung.com
Chile	800-SAMSUNG (726-7864)	www.samsung.com
Nicaragua	00-1800-5077267	www.samsung.com
Honduras	800-7919267	www.samsung.com
Costa Rica	0-800-507-7267	www.samsung.com
Ecuador	1-800-10-7267	www.samsung.com
El Salvador	800-6225	www.samsung.com
Guatemala	1-800-299-0013	www.samsung.com
Jamaica	1-800-234-7267	www.samsung.com
Panama	800-7267	www.samsung.com
Puerto Rico	1-800-682-3180	www.samsung.com
Rep. Dominica	1-800-751-2676	www.samsung.com
Trinidad & Tobago	1-800-SAMSUNG (726-7864)	www.samsung.com
Venezuela	0-800-100-5303	www.samsung.com
Colombia	01-8000112112	www.samsung.com
■ Europe		
Austria	0810 - SAMSUNG (7267864, € 0.07/min)	www.samsung.com
Belgium	02-201-24-18	www.samsung.com/ be (Dutch) www.samsung.com/ be_fr (French)
Czech	800 - SAMSUNG (800-726786)	www.samsung.com
Denmark	70 70 19 70	www.samsung.com
Finland	030 - 6227 515	www.samsung.com
France	01 48 63 00 00	www.samsung.com
Germany	01805 - SAMSUNG (726-7864 € 0,14/Min)	www.samsung.com
Hungary	06-80-SAMSUNG (726-7864)	www.samsung.com
Italia	800-SAMSUNG (726-7864)	www.samsung.com
Luxemburg	261 03 710	www.samsung.com
Netherlands	0900-SAMSUNG (0900-7267864) (€ 0,10/Min)	www.samsung.com
Norway	815-56 480	www.samsung.com
Poland	0 801 1SAMSUNG (172678) 022-607-93-33	www.samsung.com
Portugal	80820-SAMSUNG (726-7864)	www.samsung.com
Slovakia	0800-SAMSUNG (726-7864)	www.samsung.com
Spain	902 - 1 - SAMSUNG (902 172 678)	www.samsung.com
Sweden	0771 726 7864 (SAMSUNG)	www.samsung.com
U.K	0845 SAMSUNG (7267864)	www.samsung.com
Eire	0818 717100	www.samsung.com

Area	Contact Center ☎	Web Site
Switzerland	0848 - SAMSUNG (7267864, CHF 0.08/min)	www.samsung.com/ch www.samsung.com/ ch_fr/ (French)
Lithuania	8-800-77777	www.samsung.com
Latvia	8000-7267	www.samsung.com
Estonia	800-7267	www.samsung.com
■ CIS		
Russia	8-800-555-55-55	www.samsung.com
Georgia	8-800-555-555	
Armenia	0-800-05-555	
Azerbaijan	088-55-55-555	
Kazakhstan	8-10-800-500-55-500	
Uzbekistan	8-10-800-500-55-500	www.samsung.com
Kyrgyzstan	00-800-500-55-500	www.samsung.com
Tadjikistan	8-10-800-500-55-500	www.samsung.com
Ukraine	0-800-502-000	www.samsung.ua www.samsung.com/ ua_ru
Belarus	810-800-500-55-500	
Moldova	00-800-500-55-500	
■ Asia Pacific		
Australia	1300 362 603	www.samsung.com
New Zealand	0800 SAMSUNG (0800 726 786)	www.samsung.com
China	400-810-5858 010-6475 1880	www.samsung.com
Hong Kong	(852) 3698-4698	www.samsung.com/ hk www.samsung.com/ hk_en/
India	3030 8282 1800 110011 1800 3000 8282 1800 266 8282	www.samsung.com
Indonesia	0800-112-8888 021-5699-7777	www.samsung.com
Japan	0120-327-527	www.samsung.com
Malaysia	1800-88-9999	www.samsung.com
Philippines	1-800-10-SAMSUNG (726-7864) 1-800-3-SAMSUNG (726-7864) 1-800-8-SAMSUNG (726-7864) 02-5805777	www.samsung.com
Singapore	1800-SAMSUNG (726-7864)	www.samsung.com
Thailand	1800-29-3232 02-689-3232	www.samsung.com
Taiwan	0800-329-999	www.samsung.com
Vietnam	1 800 588 889	www.samsung.com
■ Middle East & Africa		
Turkey	444 77 11	www.samsung.com
South Africa	0860-SAMSUNG (726-7864)	www.samsung.com
U.A.E	800-SAMSUNG (726-7864)	www.samsung.com
Bahrain	8000-4726	
Jordan	800-22273	



Correct disposal of batteries in this product

(Applicable in the European Union and other European countries with separate battery return systems.)

This marking on the battery, manual or packaging indicates that the batteries in this product should not be disposed of with other household waste at the end of their working life. Where marked, the chemical symbols *Hg*, *Cd* or *Pb* indicate that the battery contains mercury, cadmium or lead above the reference levels in EC Directive 2006/66. If batteries are not properly disposed of, these substances can cause harm to human health or the environment.

To protect natural resources and to promote material reuse, please separate batteries from other types of waste and recycle them through your local, free battery return system.



Correct Disposal of This Product (Waste Electrical & Electronic Equipment)

(Applicable in the European Union and other European countries with separate collection systems)

This marking on the product, accessories or literature indicates that the product and its electronic accessories (e.g. charger, headset, USB cable) should not be disposed of with other household waste at the end of their working life. To prevent possible harm to the environment or human health from uncontrolled waste disposal, please separate these items from other types of waste and recycle them responsibly to promote the sustainable reuse of material resources.

Household users should contact either the retailer where they purchased this product, or their local government office, for details of where and how they can take these items for environmentally safe recycling.

Business users should contact their supplier and check the terms and conditions of the purchase contract. This product and its electronic accessories should not be mixed with other commercial wastes for disposal.



BD-C6500

Lecteur de disque Blu-ray manuel d'utilisation

imaginez les possibilités

Nous vous remercions d'avoir choisi ce produit Samsung.
Pour avoir accès à d'avantage de services, veuillez
enregistrer votre produit sur le site

www.samsung.com/register



Fonctions principales

Caractéristiques du disque Blu-ray

Les disques Blu-ray prennent en charge la qualité HD vidéo la plus élevée sur le marché - Une grande capacité assure une qualité vidéo optimale. De plus, un disque Blu-ray a la même taille et la même apparence qu'un DVD.

Les caractéristiques des disques Blu-ray suivantes varient en fonction du disque.

L'apparence et la navigation des fonctions varient également d'un disque à l'autre.

Tous les disques ne disposent pas nécessairement des caractéristiques indiquées ci-dessous.

Définition vidéo

Le format BD-ROM prend en charge trois codecs vidéo avancés, y compris AVC, VC-1 et MPEG-2.

Les résolutions HD vidéo sont également disponibles :

- 1920 x 1080 Haute définition
- 1280 x 720 Haute définition

Pour une lecture haute définition

Pour visionner des contenus haute définition sur des disques Blu-ray, le format HDTV (High Definition Television) est nécessaire. Certains disques peuvent nécessiter l'utilisation de la sortie HDMI du lecteur pour visionner des contenus haute définition.

La capacité de visionner des contenus haute définition sur des disques Blu-ray peut être limitée par la résolution de votre téléviseur.

Interactivité

Certains disques Blu-ray peuvent contenir des menus animés et des jeux Trivia.

Diaporamas affichables par l'utilisateur

Les disques Blu-ray vous permettent de parcourir différentes images fixes tout en continuant d'écouter un fichier audio.

Sous-titres

Si le contenu du disque Blu-ray le permet, vous pouvez sélectionner des tailles, couleurs et types de police différents pour les sous-titres. Ceux-ci peuvent également être animés, défiler ou apparaître et disparaître en fondu.

BD-LIVE

Vous pouvez utiliser un disque Blu-ray prenant en charge le BD-LIVE via une connexion réseau afin d'accéder aux différents contenus fournis par le fabricant du disque.

Caractéristiques du lecteur de disque Blu-ray

Internet@TV

Vous pouvez télécharger des applications gratuites ou payantes par votre connexion réseau. Différents services et contenus Internet sont proposés, y compris les actualités, les prévisions météorologiques, la bourse, des jeux, des films et de la musique.

Informations relatives à la sécurité

Avertissement

POUR DIMINUER LES RISQUES D'ELECTROCUTION, NE RETIREZ PAS LE COUVERCLE (OU LE CACHE ARRIERE).

AUCUN DES ELEMENTS CONTENUS A L'INTERIEUR N'EST REPARABLE PAR L'UTILISATEUR. CONFIEZ L'ENTRETIEN DE CET APPAREIL A UNE PERSONNE QUALIFIEE.

	ATTENTION RISQUE D'ELECTROCUTION NE PAS OUVRIR	
Ce symbole signale la présence à l'intérieur du produit d'une tension dangereuse qui peut provoquer des chocs électriques ou des blessures corporelles.	ATTENTION: POUR DIMINUER LES RISQUES D'ELECTROCUTION, NE RETIREZ PAS LE CACHE (OU LE CACHE ARRIERE). AUCUN DES ELEMENTS INTERNES N'EST REPARABLE PAR L'UTILISATEUR. CONFIEZ L'ENTRETIEN DE CET APPAREIL A UNE PERSONNE QUALIFIEE.	Ce symbole précède les consignes importantes qui accompagnent le produit.

N'installez pas ce produit dans un espace confiné comme une bibliothèque ou un meuble du même type.

AVERTISSEMENT

Pour éviter tout dommage susceptible de provoquer un incendie ou un risque d'électrocution, n'exposez pas l'appareil à la pluie ou à l'humidité.

ATTENTION

LE LECTEUR DE DISQUE BLU-RAY EST EQUIPE D'UN RAYON LASER INVISIBLE QUI PEUT PROVOQUER DE GRAVES LESIONS DUES A DES IRRADIATIONS SI VOUS VOUS Y EXPOSEZ. ASSUREZ-VOUS D'UTILISER LE LECTEUR DE DISQUE BLU-RAY CONFORMEMENT AUX CONSIGNES D'UTILISATION.

ATTENTION

CE PRODUIT UTILISE UN LASER. TOUTE UTILISATION NON CONFORME AU PRESENT MANUEL D'UTILISATION EN CE QUI CONCERNE LES COMMANDES, LES REGLAGES OU LES PERFORMANCES PEUT ENTRAINER DES RISQUES D'IRRADIATION. N'OUVREZ JAMAIS LES CACHES ET NE REPARER PAS L'APPAREIL VOUS-MEME. CONFIEZ L'ENTRETIEN DE VOTRE LECTEUR A UNE PERSONNE QUALIFIEE.

Ce produit est conforme aux normes européennes et se relie à d'autres appareils à l'aide de câbles et de connecteurs blindés. Pour éviter toute interférence électromagnétique avec d'autres appareils électriques (ex. : radios, téléviseurs), utilisez des câbles et des connecteurs blindés pour tous vos branchements.

REMARQUE IMPORTANTE

Le câble d'alimentation de cet appareil est fourni avec une prise moulée munie d'un fusible intégré. La tension du fusible est inscrite sur le côté de la prise comportant les broches. S'il doit être changé, utilisez uniquement un fusible conforme à la norme BS1362 et de même tension.

N'utilisez en aucun cas la prise lorsque le boîtier du fusible est démonté, si celui-ci est détachable. Si le boîtier du fusible doit être remplacé, le nouveau boîtier doit être de la même couleur que le côté de la prise comportant les broches. Des boîtiers de rechange sont disponibles auprès de votre revendeur.

Si la prise intégrée n'est pas adaptée aux prises électriques de votre maison ou si le câble n'est pas suffisamment long pour atteindre une prise, procurez-vous une rallonge conforme aux normes de sécurité ou consultez votre revendeur.

Toutefois, si vous n'avez pas d'autre choix que de couper la prise, retirez-en le fusible et jetez-la en toute sécurité. Pour éviter tout risque d'électrocution, ne branchez pas la fiche à une prise d'alimentation secteur lorsque le cordon est dénudé.

Pour débrancher l'appareil, il convient de retirer la fiche de la prise murale afin que celle-ci soit facilement accessible.

Le produit accompagnant ce manuel d'utilisation est protégé par certains droits de propriété intellectuelle appartenant à des tiers. Cette licence est limitée à une utilisation privée non commerciale par le consommateur final pour les contenus entrant dans le cadre de cette licence.

Aucun droit n'est concédé pour une utilisation à des fins commerciales.

Cette licence ne s'applique à aucun autre produit que celui-ci et ne s'étend à aucun autre produit ou procédé conformes aux normes ISO/IEC 11172-3 ou ISO/IEC 13818-3 utilisé ou vendu avec ce produit et n'étant pas exploité sous licence. Cette licence ne couvre que l'utilisation de ce produit pour coder et / ou décoder des fichiers audio conformes aux normes ISO/IEC 11172-3 ou ISO/IEC 13818-3. Aucun droit n'est accordé dans le cadre de cette licence en ce qui concerne les caractéristiques ou les fonctions du produit qui ne sont pas conformes à ces normes.

Informations relatives à la sécurité

Précautions

Consignes de sécurité importantes

Lisez attentivement ces consignes avant d'utiliser l'appareil. Respectez toutes les consignes de sécurité énumérées ci-dessous.

Gardez ces consignes à portée de main pour vous y reporter en cas de besoin.

1. Lisez ces consignes.
2. Conservez ces consignes.
3. Tenez compte de tous les avertissements.
4. Respectez toutes les consignes.
5. N'utilisez pas ce lecteur à proximité de l'eau.
6. Nettoyez-le uniquement avec un chiffon sec.
7. N'obstruez pas les aérations, installez l'appareil en fonction des instructions du fabricant.
8. Ne l'installez pas à proximité d'une source de chaleur comme un radiateur, un climatiseur ou tout autre lecteur (y compris un amplificateur) produisant de la chaleur.
9. La fiche polarisée ou la fiche de mise à la terre est équipée d'un dispositif de sécurité important. Une fiche polarisée comporte deux lames dont l'une est plus large que l'autre. Une fiche de mise à la terre comporte deux lames et une troisième broche de mise à la terre. La lame la plus large et la troisième broche sont fournies pour assurer votre sécurité. Si la fiche fournie ne s'insère pas dans votre prise, consultez un électricien pour changer la prise électrique obsolète.
10. Placez le cordon d'alimentation de sorte qu'il ne puisse être déformé ou pincé, en particulier au niveau de la fiche, de la prise femelle et des points de sortie de ces éléments.
11. Utilisez exclusivement les fixations/ accessoires spécifiés par le fabricant.
12. Utilisez exclusivement le meuble à roulettes, le support, le trépied ou la table recommandés par le fabricant ou vendus avec le lecteur. Si le lecteur est posé sur un meuble à roulettes, déplacez l'ensemble avec précaution pour éviter de le faire tomber et de vous blesser.



13. Débranchez le lecteur en cas d'orage ou lorsqu'il n'est pas utilisé pendant une période prolongée.
14. Confiez toutes les réparations à un technicien qualifié. Votre lecteur doit impérativement être réparé lorsqu'il a été endommagé de quelque manière que ce soit : détérioration du cordon ou de la fiche d'alimentation, projection de liquide sur le lecteur, chute d'objets à l'intérieur du lecteur, exposition à la pluie ou à l'humidité, fonctionnement anormal, chute du lecteur.

Rangement et manipulation des disques

Manipulation des disques

Forme de disque

- Utilisez des disques de forme normale. Si vous utilisez un disque de forme irrégulière (disque dont la forme est particulière), vous risquez d'endommager le lecteur Blu-ray.

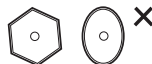

Comment tenir le disque

- Évitez de toucher la surface d'enregistrement du disque.



Disques Blu-ray

- Si l'appareil n'est pas utilisé pendant une longue période, retirez le disque Blu-ray de l'appareil et rangez-le dans son boîtier.
- Prenez garde à ne pas laisser d'empreintes de doigt et à ne pas rayer la surface du disque Blu-ray.

DVD vidéo, CD audio (CD-DA)

- Enlevez la saleté et les dépôts de votre disque à l'aide d'un chiffon doux.

Rangement des disques

Veillez à ne pas endommager le disque car les données qu'il contient sont extrêmement sensibles à l'environnement.

- Ne laissez pas le disque sous la lumière directe du soleil.
- Maintenez-le dans un endroit frais et aéré.
- Rangez-le verticalement.
- Rangez-le dans une jaquette propre.
- Si vous déplacez soudainement votre appareil d'un endroit froid à un endroit chaud, il est possible que de la condensation se forme sur les pièces et la lentille, provoquant ainsi des problèmes de lecture. Dans pareil cas, attendez deux heures avant de brancher l'appareil à la prise d'alimentation. Une fois ce temps écoulé, insérez le disque et essayez à nouveau de le lire.

Consignes pour manipuler l'appareil

- N'écrivez pas sur la face imprimée avec un stylo à bille ou un crayon classique.
- N'utilisez pas de spray de nettoyage pour disque ou de produit antistatique. De même, n'utilisez jamais de produits chimiques volatils tels que le benzène ou des diluants.
- N'apposez pas d'étiquettes ou d'autocollants sur les disques. (N'insérez pas de disques avec des restes de rubans adhésifs ou de colle.)
- N'utilisez pas de caches ou de protection anti-rayures.
- N'utilisez pas de disques imprimés à l'aide des imprimantes pour étiquettes du commerce.
- N'insérez pas de disques déformés ou fendus.
- Avant de brancher d'autres équipements à cet appareil, assurez-vous qu'ils sont bien éteints.
- Ne déplacez pas l'appareil lors de la lecture d'un disque, sinon le disque risque de se rayer ou de se casser et vous risquez d'endommager les composants internes de l'appareil.
- Ne posez pas de vase rempli d'eau ou de petits objets métalliques sur l'appareil.
- Prenez garde à ne pas introduire votre main dans le tiroir disque.
- N'introduisez rien d'autre qu'un disque dans le tiroir disque.
- Des interférences extérieures telles que des éclairs et de l'électricité statique peuvent affecter le fonctionnement de l'appareil. Si cela se produit, éteignez et rallumez l'appareil à l'aide du bouton **POWER** ou débranchez le cordon d'alimentation de la prise murale et rebranchez-le. L'appareil fonctionnera à nouveau normalement.

- Assurez-vous de retirer le disque et d'éteindre l'appareil après chaque utilisation.
- Débranchez le cordon d'alimentation CA de la prise secteur lorsque vous ne vous servez pas de l'appareil pendant une période prolongée.
- Nettoyez le disque en l'essuyant du centre vers le bord du disque en ligne droite.
- Ne placez pas de liquide à proximité de l'appareil.
- Lorsque la prise CA est branchée sur une prise secteur, l'appareil continue de consommer du courant (mode Veille) une fois éteint.
- Veillez à éviter toute projection de liquide sur l'appareil et ne placez jamais sur celui-ci des récipients contenant des liquides, tels que des vases.
- La prise d'alimentation fait office de système de déconnexion ; elle doit donc rester accessible en permanence.



Nettoyage du meuble

Pour des raisons de sécurité, assurez-vous de bien avoir débranché le cordon d'alimentation CA de la prise murale.

- N'utilisez pas de benzène, de diluant ou de solvants pour le nettoyage.
- Essuyez le meuble à l'aide d'un chiffon doux.

Restrictions de lecture

- Il se peut que l'appareil ne réponde pas à toutes les commandes car certains disques Blu-ray, DVD ou CD ne permettent qu'un fonctionnement limité ou spécifique lors de la lecture. Nous attirons votre attention sur le fait qu'il ne s'agit pas d'un dysfonctionnement de l'appareil.
- Samsung ne peut assurer que l'appareil pourra lire tous les disques portant les logos disques Blu-ray, DVD et CD car les formats sont susceptibles d'évoluer et des problèmes et erreurs peuvent se produire lors de la création d'un logiciel Blu-ray, DVD ou CD et/ou la fabrication du disque. Veuillez contacter le service après-vente de SAMSUNG pour toute question ou pour tout problème concernant la lecture des disques Blu-ray, DVD ou CD sur cet appareil. Nous vous prions également de bien lire la suite de ce manuel d'utilisation pour obtenir plus d'informations sur les restrictions de lecture.

Sommaire

FONCTIONS PRINCIPALES

- 2 **Caractéristiques du disque Blu-ray**
- 2 **Caractéristiques du lecteur de disque Blu-ray**

INFORMATIONS RELATIVES À LA SÉCURITÉ

- 3 **Avertissement**
- 4 **Précautions**
 - 4 Consignes de sécurité importantes
- 4 **Rangement et manipulation des disques**
 - 4 Manipulation des disques

PREMIERS PAS

- 10 **Avant de lire le manuel d'utilisation**
 - 10 Types de disques et contenus pouvant être lus.
 - 10 Types de disques ne pouvant pas être lus
 - 11 Compatibilité des disques Blu-ray
 - 11 Types de disques
 - 12 Formats de fichiers pris en charge
 - 13 Code régional
 - 13 Droits d'auteur
 - 14 Logos des disques pouvant être lus
- 14 **Accessoires**
- 15 **Face avant**
- 16 **Afficheur de la face avant**
- 17 **Panneau arrière**
- 18 **Télécommande**
 - 18 Boîtier de la télécommande
 - 19 Réglage de la télécommande
 - 19 Codes TV utilisables

BRANCHEMENTS

- 20 **Raccordement à un téléviseur**
 - 20 Cas 1 : Raccordement à un téléviseur à l'aide d'un câble HDMI - Qualité optimale (Recommandé)
 - 21 Cas 2 : Raccordement à un téléviseur à l'aide d'un câble DVI - Qualité optimale (Recommandé)
 - 22 Cas 3 : Raccordement à un téléviseur (Composé)
 - Haute qualité
 - 23 Cas 4 : Raccordement à un téléviseur (Vidéo)
 - Bonne qualité

BRANCHEMENTS

- 24 **Raccordement à une chaîne hi-fi**
- 24 Cas 1 : Raccordement à une chaîne hi-fi (Amplificateur pris en charge par HDMI) - Qualité optimale (Recommandé)
- 25 Cas 2 : Raccordement à une chaîne hi-fi (Amplificateur 7,1 canaux) - Haute qualité
- 26 Cas 3 : Raccordement à une chaîne hi-fi (Dolby Digital, DTS) - Haute qualité
- 26 Cas 4 : Raccordement à une chaîne hi-fi (Amplificateur 2 canaux) - Bonne qualité
- 27 **Connexion au réseau**
- 27 Réseau filaire
- 28 Réseau sans fil

CONFIGURATION

- 29 **Avant de démarrer (paramètres initiaux)**
- 30 **Réglage du menu**
- 31 **Affichage**
- 31 Format écran
- 31 BD Wise (appareils Samsung uniquement)
- 31 Résolution
- 33 Format HDMI
- 33 Trame vidéo (24Fs)
- 33 Mode progressif
- 33 Mode image fixe
- 33 Couleur intense HDMI
- 33 **Audio**
- 33 Sortie numérique
- 34 Sous-Échantillonnage PCM
- 35 Contrôle de la dynamique
- 35 Mode sous-mixage
- 35 DTS Neo:6
- 35 Param. haut-parleur
- 36 **Système**
- 36 Paramètre initial
- 36 Taille écran Internet@TV
- 36 Anynet+ (HDMI-CEC)
- 36 Gestion données BD
- 37 Horloge
- 37 Enregistrement DivX(R)
- 37 DivX(R) Désactivation
- 37 **Configuration du réseau**
- 37 Paramètre réseau
- 41 État du réseau
- 41 Connexion internet BD-Live

Sommaire

CONFIGURATION

- 41 **Langue**
- 41 **Sécurité**
- 41 Classement parental
- 42 Modifier mot de passe
- 42 **Général**
- 42 Arrière-plan
- 42 Mode éco.
- 42 Affichage du lecteur
- 42 Activer/Désactiver son
- 42 Effet lumineux
- 43 **Assistance**
- 43 Mise à niveau du logiciel
- 43 Contacter Samsung

FONCTIONS DE BASE

- 44 **Lecture d'un disque**
- 44 Lecture
- 44 Structure des disques
- 44 **Utilisation du menu du disque, du menu des titres et du menu contextuel**
- 44 Utilisation du menu du disque
- 44 Utilisation du menu des titres
- 44 Lecture de la liste de titres
- 45 Utilisation du menu contextuel
- 45 **Utilisation des fonctions Rechercher et Ignorer**
- 45 Rechercher une scène
- 45 Ignorer des chapitres
- 45 **Lecture en vitesse lente/en mode pas à pas**
- 45 Lecture en vitesse lente
- 45 Lecture en mode pas à pas
- 46 **Répétition de la lecture**
- 46 Répétition du titre ou du chapitre
- 46 Répétition de la section
- 46 **Utilisation du bouton TOOLS**
- 46 Accès direct à la scène souhaitée
- 47 Sélection de la langue audio
- 47 Sélection de la langue de sous-titrage
- 47 Changement d'angle de la caméra
- 47 Sélection du réglage de l'image
- 48 Réglage de la fonction BONUSVIEW

FONCTIONS DE BASE

- 48 **Écouter de la musique**
- 48 Boutons de la télécommande servant à écouter de la musique
- 49 Lecture d'un CD Audio (CD-DA)/MP3
- 49 Répétition d'un CD Audio (CD-DA)/MP3
- 49 Liste de lecture
- 50 **Lecture d'une image**
- 50 Lecture d'un disque JPEG
- 50 Utilisation du bouton TOOLS
- 51 **Lecture d'un périphérique de stockage USB**

SERVICES RÉSEAU

- 52 **Utilisation du service Internet@TV**
- 52 Premiers pas avec Internet@TV
- 54 Paramètres
- 55 Samsung Apps
- 56 **BD-LIVE™**
- 56 **Notification de mise à niveau de logiciel**
- 56 **Utilisation de la fonction AllShare**















ANNEXE

- 58 **Dépannage**
- 61 **Caractéristiques**
- 62 Conformité et compatibilité
- 62 Protection contre la copie
- 63 Network Service Disclaimer
- 64 Licence

Premiers pas

Avant de lire le manuel d'utilisation

Types de disques et contenus pouvant être lus.

Terme	Logo	Icône	Définition
BD-ROM			Indique une fonction disponible sur les BD-ROM.
BD-RE/-R			Indique une fonction disponible sur les BD-RE/-R enregistrés au format BD-RE.
DVD-VIDEO			Indique une fonction disponible sur les DVD-VIDEO.
DVD-RW(V)			Indique une fonction disponible sur les DVD+RW ou DVD-RW(V)/DVD-R/+R enregistrés et finalisés.
DVD-R			
DVD+RW			
DVD+R			
Audio CD			Indique une fonction disponible sur un CD-RW/-R audio (format CD-DA).
MP3 WMA	-		Indique une fonction disponible sur les CD-RW/-R, les DVD-RW/-R et les périphériques de stockage USB avec des contenus MP3 ou WMA.
JPEG	-		Indique une fonction disponible sur les CD-RW/-R, les DVD-RW/-R et les périphériques de stockage USB avec des contenus JPEG.
DivX MKV MP4	-		Indique une fonction disponible sur les CD-RW/-R, les DVD-RW/-R et les périphériques de stockage USB avec des contenus DivX, MKV, MP4.

REMARQUE

- Selon le type de disque ou les conditions d'enregistrement, il se peut que certains CD-RW/-R et DVD-R ne puissent être lus sur cet appareil.
- Si un disque DVD-RW/-R n'a pas été enregistré correctement au format DVD vidéo, il ne pourra pas être lu.

Types de disques ne pouvant pas être lus

- HD DVD
- DVD-ROM/PD/MV-Disc, etc
- DVD-RAM
- CD Super Audio (à l'exception de la couche CD)
- DVD-RW(mode VR)
- CVD/CD-ROM/CDV/CD-G/CD-I/LD (pour les CD-G, seul le son peut être lu, pas les images)
- Disques DVD-R 3,9 Go enregistrables.

REMARQUE

- Il se peut que certains disques et DVD du commerce achetés en dehors de votre zone ne puissent pas être lus sur cet appareil. Lorsque vous essayez de lire ces disques, le message « Ce disque ne peut être lu. » ou « Ce disque ne peut être lu. Merci de vérifier le code régional du disque. » s'affiche.
- La lecture peut ne pas fonctionner avec certains types de disques ou lorsque vous exécutez des commandes spécifiques comme les changements d'angle et le réglage du format d'image. Des informations détaillées concernant le disque sont inscrites sur le boîtier. Consultez-les si nécessaire.
- Le disque ne doit pas être sali ou rayé. Les empreintes de doigts, la saleté, la poussière, les rayures ou les dépôts de fumée de cigarette sur la surface d'enregistrement peuvent rendre la lecture du disque impossible.
- Lors de la lecture d'un titre BD-J, le chargement peut prendre plus longtemps que pour un titre normal ou certaines fonctions peuvent être plus lentes.
- Il se peut que l'appareil ne réponde pas à toutes les commandes car certains disques Blu-ray, DVD ou CD ne permettent qu'un fonctionnement limité ou spécifique lors de la lecture. Nous attirons votre attention sur le fait qu'il ne s'agit pas d'un dysfonctionnement de l'appareil.
- Samsung ne peut assurer que l'appareil pourra lire tous les disques portant les logos Blu-ray, DVD et CD car les formats sont susceptibles d'évoluer et des problèmes et erreurs peuvent se produire lors de la création d'un logiciel Blu-ray, DVD ou CD et/ou la fabrication du disque.
Veuillez contacter le service après-vente de SAMSUNG pour toute question ou pour tout problème concernant la lecture des disques Blu-ray, DVD ou CD sur cet appareil. Nous vous prions également de bien lire la suite de ce manuel d'utilisation pour obtenir plus d'informations sur les restrictions de lecture.

Compatibilité des disques Blu-ray

Blu-ray Disc est un format nouveau et en pleine évolution.

Des problèmes de compatibilité peuvent donc survenir. Tous les disques ne sont pas compatibles et tous les disques ne peuvent pas être lus. Pour obtenir des renseignements supplémentaires, consultez la section Conformité et compatibilité de ce manuel d'utilisation.

Types de disques

BD-ROM

Ce disque Blu-ray ne peut être utilisé qu'en lecture.

Cet appareil peut lire les BD-ROM du commerce préenregistrés.

BD-RE/-R

Ce disque Blu-ray peut être enregistré et lu.

Cet appareil peut lire les disques BD-RE/-R enregistrés par d'autres enregistreurs de disques Blu-ray compatibles.

DVD-VIDEO

- Cet appareil peut lire les DVD préenregistrés du commerce (disques DVD vidéo) contenant des films.
- Lorsque vous passez de la première à la deuxième couche d'un DVD vidéo double couche, des déformations d'image et de son momentanées peuvent se produire. Il ne s'agit pas d'un dysfonctionnement de l'appareil.

DVD-RW

Cet appareil peut lire les DVD-RW enregistrés et finalisés à l'aide d'un enregistreur de DVD vidéo. La capacité de lecture peut dépendre des conditions d'enregistrement.

DVD-R

Cet appareil peut lire les DVD-R enregistrés et finalisés à l'aide d'un enregistreur de DVD vidéo. La capacité de lecture peut dépendre des conditions d'enregistrement.

DVD+RW

- Cet appareil peut lire les DVD+RW enregistrés à l'aide d'un enregistreur de DVD vidéo. La capacité de lecture peut dépendre des conditions d'enregistrement.

Premiers pas

DVD+R

- Cet appareil peut lire les DVD+R enregistrés et finalisés à l'aide d'un enregistreur de DVD vidéo. La capacité de lecture peut dépendre des conditions d'enregistrement.

Audio CD (CD-DA)

- Cet appareil peut lire les disques CD-RW/-R audio au format CD-DA.
- Il se peut que cet appareil ne lise pas certains CD-RW/-R en raison des conditions d'enregistrement.

CD-RW/-R

- Utilisez un CD-RW/-R de 700Mo (80 minutes). Évitez dans la mesure du possible d'utiliser des disques d'une capacité de 800Mo (90 minutes) ou supérieure car le lecteur pourrait ne pas les lire.
- Si le disque CD-RW/-R n'a pas été gravé en session fermée, il est possible que le début de la lecture soit retardé ou que tous les fichiers enregistrés ne puissent pas être lus.
- Il se peut que certains CD-RW/-R ne puissent pas être lus sur cet appareil. Cela dépend de l'équipement avec lequel ils ont été gravés. En ce qui concerne les contenus enregistrés sur CD-RW/-R à partir de CD pour une utilisation personnelle, la capacité de la lecture peut varier en fonction du disque et du contenu.

Formats de fichiers pris en charge

Prise en charge des fichiers vidéo

Extension de fichier	Conteneur	Codec vidéo	Codec audio	Résolution
*.avi	AVI	Divx 3.11/4.x/5.1/6.0	MP3	1920x1080
		XviD	AC3	1920x1080
		MP4v3	DTS	1920x1080
		H.264 BP/MP/HP	WMA	1920x1080
*.mkv	MKV	VC-1 AP(wmv1)	PCM	1920x1080
		DivX 5.1/6.0	MP3	1920x1080
		XviD	AC3	1920x1080
		H.264 BP/MP/HP	DTS	1920x1080
*.wmv	WMV	VC-1 AP	WMA	1920x1080
		VC-1 SM		1920x1080
*.mp4	MP4	MP4 (mp4v)	AAC	1920x1080
		H.264 BP/MP/HP		1920x1080
*.mpg *.mpeg	PS	MPEG1	MP1, 2 AC3 DTS	1920x1080
		MPEG2		1920x1080
		H.264 BP/MP/HP		1920x1080

Prise en charge des fichiers musicaux

Extension de fichier	Conteneur	Codec audio	Plage prise en charge
*.mp3	MP3	MP3	-
*.wma	WMA	WMA	Compatible WMA version 10 * Fréquence d'échantillonnage (en kHz) - 8, 11, 16, 22, 32, 44.1, 48 * Débits binaires - Tous les débits binaires entre 5 kbps et 384 kbps

AVCHD (Codec Vidéo Avancé Haute Définition)









- Cet appareil prend en charge les disques au format AVCHD. Ces disques sont normalement enregistrés et lus sur des caméscopes.
- Le format AVCHD est un format numérique de vidéo haute définition.
- Le format MPEG-4 AVC/H.264 est capable de compresser les images avec plus d'efficacité que le format de compression d'image traditionnel.
- Certains disques AVCHD utilisent le format « x.v.Color ».
- Cet appareil peut lire les disques AVCHD avec le format « x.v.Color ».
- « x.v.Color » est une marque déposée de Sony Corporation.
- « AVCHD » et le logo AVCHD sont des marques déposées de Matsushita Electronic Industrial Co., Ltd. et de Sony Corporation.

REMARQUE

- En fonction des conditions d'enregistrement, il est possible que certains disques au format AVCHD ne puissent pas être lus. Les disques au format AVCHD doivent être finalisés.
- Le format « x.v.Color » offre une gamme de couleurs plus large qu'un DVD de caméscope normal.
- Il est possible que certains disques de format DivX, MKV ou MP4 ne puissent pas être lus, selon la résolution de l'image vidéo et sa vitesse d'enregistrement.

Code régional

L'appareil et les disques possèdent des codes régionaux. Ces codes régionaux doivent correspondre pour pouvoir lire un disque. S'ils sont différents, le disque ne peut pas être lu. Le code régional de cet appareil est inscrit sur son panneau arrière.







Type de disque	Code régional	Zone
Blu-ray		Amérique du Nord, Amérique centrale, Amérique du Sud, Corée, Japon, Taiwan, Hong Kong et Asie du Sud-Est.
		Europe, Groenland, Territoires français, Japon, Moyen-Orient, Afrique, Australie et Nouvelle- Zélande.
		Inde, Chine, Russie, Asie centrale et du Sud.
DVD vidéo		États-Unis, territoires américains et Canada
		Europe, Japon, Moyen-Orient, Égypte, Afrique du Sud, Groenland
		Taiwan, Corée, Philippines, Indonésie, Hong Kong
		Mexique, Amérique du Sud, Amérique centrale, Australie, Nouvelle-Zélande, îles du Pacifique, Caraïbe
		Russie, Europe de l'Est, Inde, majorité de l'Afrique, Corée du Nord, Mongolie
		Chine

Droits d'auteur

© 2010 Samsung Electronics Co., Ltd.
Tous droits réservés ; interdiction de reproduire ou de photocopier tout ou partie de ce manuel d'utilisation sans l'accord préalable écrit de Samsung Electronics Co., Ltd.

Premiers pas

Logos des disques pouvant être lus

			
Blu-ray Disc	DTS-HD Master Audio	DivX	BD-LIVE
			
Dolby TrueHD	Norme de lecture PAL au Royaume-Uni, en France, en Allemagne, etc.	Java	

Accessoires

Vérifiez que les accessoires ci-dessous sont fournis.



Câble audio/vidéo



Piles pour la télécommande (taille AAA)

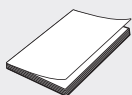

Manuel d'utilisation



Télécommande

Face avant

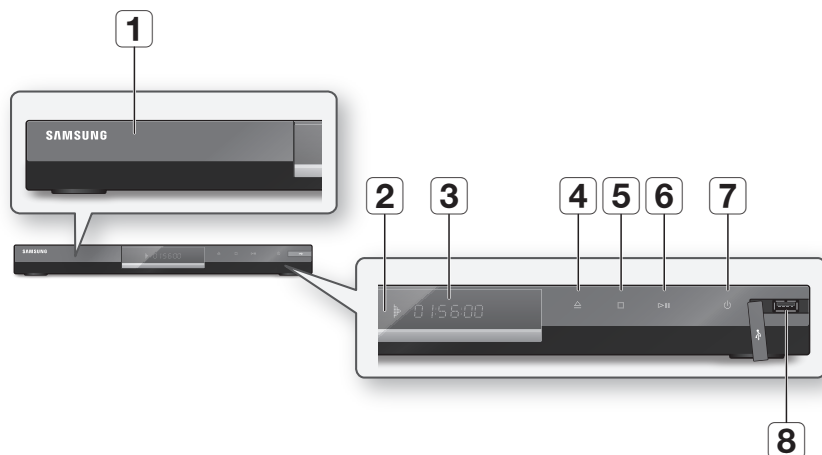

1	TIROIR DISQUE	S'ouvre et permet d'insérer un disque.
2	CAPTEUR DE TÉLÉCOMMANDE	Détecte les signaux provenant de la télécommande.
3	AFFICHEUR	Permet d'afficher l'état de la lecture, l'heure, etc.
4	BOUTON OUVERTURE/ FERMETURE	Permet d'ouvrir et de fermer le tiroir disque.
5	BOUTON ARRÊT	Permet d'arrêter la lecture du disque.
6	BOUTON LECTURE/PAUSE	Permet de lire un disque ou de mettre en pause la lecture.
7	BOUTON MARCHE/ARRÊT	Permet d'allumer et d'éteindre l'appareil.
8	HÔTE USB	Une carte mémoire flash USB peut être branchée sur cette prise et servir de support de stockage si elle est reliée à BD-LIVE. Elle peut également être utilisée pour mettre à niveau le logiciel et pour lire les fichiers MP3/JPEG/DivX/MKV/MP4.

 **REMARQUE**

- Les mises à niveau logicielles via la prise Hôte USB doivent être effectuées uniquement à l'aide d'une carte mémoire flash USB.
- Un périphérique USB d'une puissance supérieure à 500mA nécessite une alimentation séparée pour fonctionner normalement.
- Un disque dur USB ne pourra pas être utilisé pour le stockage de données BD (BD-LIVE).

Premiers pas

Afficheur de la face avant

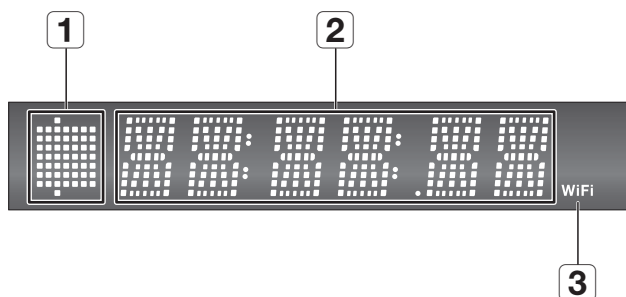

1 SIGNALISATEUR DE DISQUE S'allume lorsqu'un disque est inséré dans le tiroir ou en cours de lecture.

2 INDICATEUR DE TEMPS ET D'ÉTAT Affiche le temps de lecture et l'état actuel.

3 INDICATEUR WIFI S'allume en cas de connexion à un réseau sans fil.

Panneau arrière

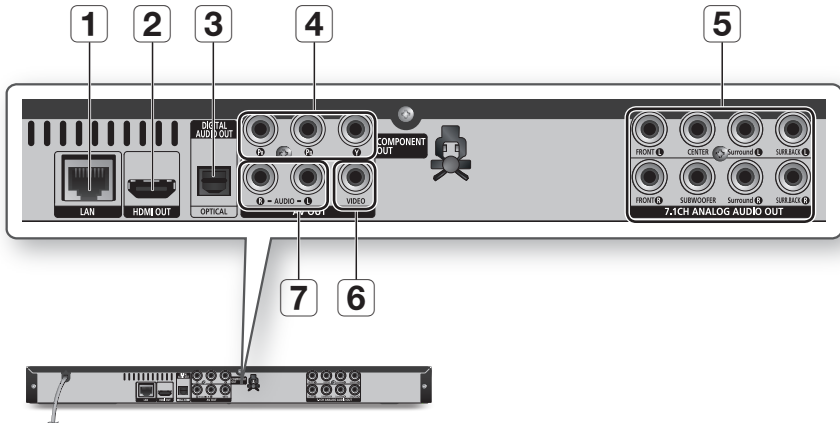

1	LAN	Ceci peut être utilisé pour la connexion aux services réseau (Reportez-vous aux pages 52 à 57) et BD-LIVE et les mises à niveau du logiciel via la connexion réseau.
2	HDMI OUT	À l'aide d'un câble HDMI, reliez la borne de sortie HDMI à la borne d'entrée HDMI de votre téléviseur pour obtenir une qualité d'image optimale ou à votre récepteur pour obtenir une meilleure qualité sonore.
3	DIGITAL AUDIO OUT	Permet de relier un récepteur.
4	COMPONENT OUT	Permet de connecter un appareil muni d'une entrée vidéo composant.
5	7.1CH ANALOG AUDIO OUT	Connectez une entrée analogique 7,1 canaux sur un amplificateur AV. (Lorsque vous effectuez la connexion à un récepteur ou un système Home cinéma 5,1 canaux, connectez toutes les prises de sortie audio analogiques du produit, à l'exception des sorties Théâtre rock gauche/Théâtre rock droite)
6	VIDEO OUT	Permet de connecter l'entrée d'appareils externes à l'aide d'un câble vidéo.
7	AUDIO OUT	Permet de connecter l'entrée audio d'appareils externes à l'aide de câbles audio.

Premiers pas

Télécommande

Boîtier de la télécommande

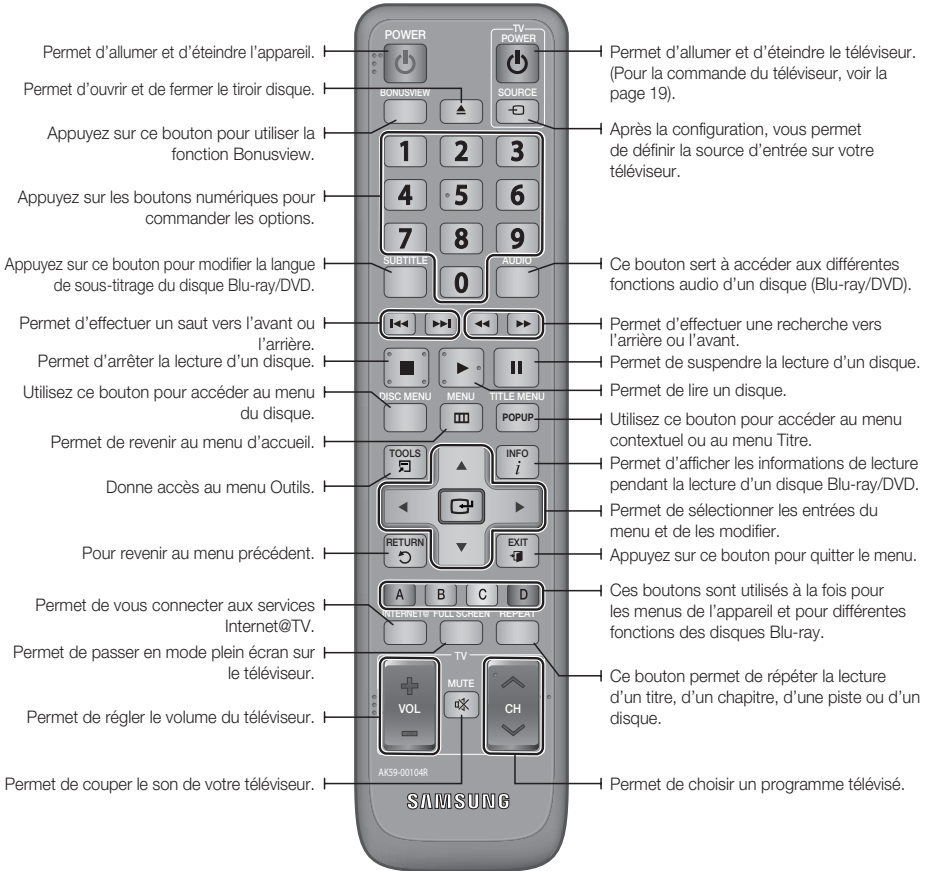

Insertion des piles

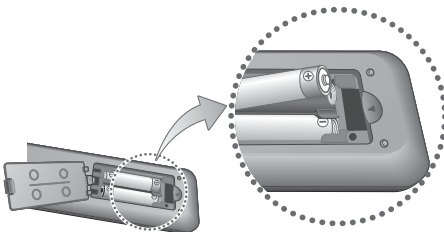

REMARQUE

- Si la télécommande ne fonctionne pas correctement :
 - Vérifiez la polarité +/- des piles (pile sèche).
 - Vérifiez que les piles ne sont pas usées.
 - Vérifiez qu'aucun obstacle ne gêne le capteur de la télécommande.
 - Vérifiez qu'aucun éclairage fluorescent ne se trouve à proximité.

! ATTENTION

- Vous ne devez pas chercher à remplacer vous-même la batterie intégrée de cet appareil. Pour de plus amples informations sur le remplacement de la batterie, contactez votre fournisseur de services.

Réglage de la télécommande

Cette télécommande permet de contrôler certaines fonctions sur votre téléviseur.

Bouton	Fonction
TV POWER	Permet d'allumer et d'éteindre le téléviseur.
TV SOURCE	Permet de sélectionner une source externe connectée au téléviseur.
TV VOL (+/-)	Permet de régler le volume sonore du téléviseur.
TV CH (▲/▼)	Permet de sélectionner la chaîne souhaitée.
TV MUTE	Permet d'activer et de désactiver le son.

REMARQUE

- Il est possible que les fonctions mentionnées ci-dessus ne puissent pas être activées sur tous les téléviseurs. Si vous rencontrez des problèmes, faites fonctionner le téléviseur directement.

Afin de déterminer si votre téléviseur est compatible, suivez les instructions ci-dessous.

- Allumez votre téléviseur.
- Pointez la télécommande en direction du téléviseur.
- Appuyez longuement sur la touche **TV POWER** et saisissez le code à deux chiffres correspondant à la marque de votre téléviseur à l'aide des boutons numériques appropriés. Si votre téléviseur est compatible avec la télécommande, il s'éteint. Il est à présent programmé pour fonctionner avec la télécommande.

REMARQUE

- Si plusieurs codes correspondent à la marque de votre téléviseur, essayez-les à tour de rôle jusqu'à ce que vous en trouviez un qui fonctionne.
- Si vous remplacez les piles de la télécommande, vous devrez régler à nouveau le code correspondant à la marque.

Codes TV utilisables

Marque	Code	Marque	Code
SAMSUNG	TV POWER+01, +02, +03, +04, +05, +06, +07, +08, +09	NOBLEX	TV POWER+66
AIWA	TV POWER+82	NOKIA	TV POWER+74
ANAM	TV POWER+10, +11, +12, +13, +14, +15, +16, +17, +18	NORDMENDE	TV POWER+72, +73, +75
BANG & OLUFSEN	TV POWER+57	PANASONIC	TV POWER+53, +54, +74, +75
BLAUPUNKT	TV POWER+71	PHILIPS	TV POWER+06, +55, +56, +57
BRANDT	TV POWER+73	PHONOLA	TV POWER+06, +56, +57
BRIONVEGA	TV POWER+57	PIONEER	TV POWER+58, +59, +73, +74
CGE	TV POWER+52	RADIOLA	TV POWER+06, +56
CONTINENTAL EDISON	TV POWER+75	RADIOMARELLI	TV POWER+57
DAEWOO	TV POWER+19, +20, +23, +24, +25, +26, +27, +28, +29, +30, +31, +32, +33, +34	RCA	TV POWER+45, +46
EMERSON	TV POWER+64	REX	TV POWER+74
FERGUSON	TV POWER+73	SABA	TV POWER+57, +72, +73, +74, +75
FINLUX	TV POWER+06, +49, +57	SALORA	TV POWER+74
FORMENTI	TV POWER+57	SANYO	TV POWER+41, +42, +43, +44, +48
FUJITSU	TV POWER+84	SCHNEIDER	TV POWER+06
GRADIENTE	TV POWER+70	SELECO	TV POWER+74
GRUNDIG	TV POWER+49, +52, +71	SHARP	TV POWER+36, +37, +38, +39, +48
HITACHI	TV POWER+60, +72, +73, +75	SIEMENS	TV POWER+71
IMPERIAL	TV POWER+52	SINGER	TV POWER+57
JVC	TV POWER+61, +79	SINUDYNE	TV POWER+57
LG	TV POWER+06, +19, +20, +21, +22, +78	SONY	TV POWER+35, +48
LOEWE	TV POWER+06, +69	TELEAVA	TV POWER+73
LOEWE OPTA	TV POWER+06, +57	TELEFUNKEN	TV POWER+67, +73, +75, +76
MAGNAVOX	TV POWER+40	THOMSON	TV POWER+72, +73, +75
METZ	TV POWER+57	THOMSON ASIA	TV POWER+80, +81
MITSUBISHI	TV POWER+06, +48, +62, +65	TOSHIBA	TV POWER+47, +48, +49, +50, +51, +52
MIVAR	TV POWER+52, +77	WEGA	TV POWER+57
NEC	TV POWER+83	YOKO	TV POWER+06
NEWSAN	TV POWER+68	ZENITH	TV POWER+63

Branchements

Raccordement à un téléviseur

Cas 1 : Raccordement à un téléviseur à l'aide d'un câble HDMI - Qualité optimale (Recommandé)

1. A l'aide d'un câble HDMI, reliez la borne **HDMI OUT** qui se trouve à l'arrière de l'appareil à la borne **HDMI IN** de votre téléviseur.
2. Allumez l'appareil et le téléviseur.
3. Appuyez sur le sélecteur d'entrée de la télécommande de votre téléviseur jusqu'à ce que le signal HDMI de l'appareil s'affiche sur l'écran de votre téléviseur.
 - Si vous avez réglé la télécommande de manière à ce qu'elle fonctionne avec votre téléviseur (Reportez-vous aux page 19), appuyez sur le bouton **TV SOURCE** de la télécommande et sélectionnez HDMI comme source externe du téléviseur.

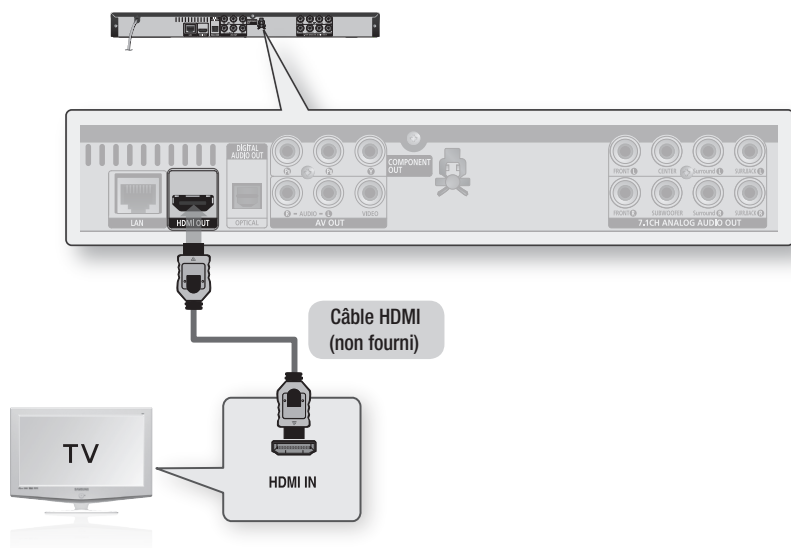

REMARQUE

- Le câble HDMI transmet l'image et le son et vous n'avez donc pas besoin de connecter un câble audio.
- Si l'appareil est connecté à votre téléviseur en mode sortie HDMI 720p, 1080i, 1080p, il faudra utiliser un câble HDMI haut débit (catégorie 2).
- Le HDMI ne transmet qu'un signal numérique pur au téléviseur. Si votre téléviseur ne prend pas en charge la protection HDCP (Protection du contenu numérique sur large bande passante), un bruit aléatoire est transmis à l'écran.
- Selon votre téléviseur, il est possible que certaines résolutions de sortie HDMI ne fonctionnent pas. Veuillez vous reporter au manuel d'utilisation de votre téléviseur.
- Lorsque vous raccordez l'appareil au téléviseur à l'aide du câble HDMI pour la première fois ou lorsque vous le raccordez à un nouveau téléviseur, la résolution de sortie HDMI est automatiquement réglée sur le niveau maximal pris en charge par le téléviseur.

Cas 2 : Raccordement à un téléviseur à l'aide d'un câble DVI - Qualité optimale (Recommandé)

1. A l'aide d'un câble HDMI-DVI, reliez la borne **HDMI OUT** qui se trouve à l'arrière de l'appareil à la borne **DVI IN** de votre téléviseur.
2. A l'aide des câbles audio, reliez les bornes **AUDIO OUT (rouge et blanche)** qui se trouvent à l'arrière de l'appareil aux bornes **AUDIO IN (rouge et blanche)** de votre téléviseur.
3. Allumez l'appareil et le téléviseur.
4. Appuyez sur le sélecteur d'entrée de la télécommande de votre téléviseur jusqu'à ce que le signal DVI de l'appareil s'affiche sur l'écran de votre téléviseur.
 - Si vous avez réglé la télécommande de manière à ce qu'elle fonctionne avec votre téléviseur (Reportez-vous aux page 19), appuyez sur le bouton **TV SOURCE** de la télécommande et sélectionnez HDMI comme source externe du téléviseur.

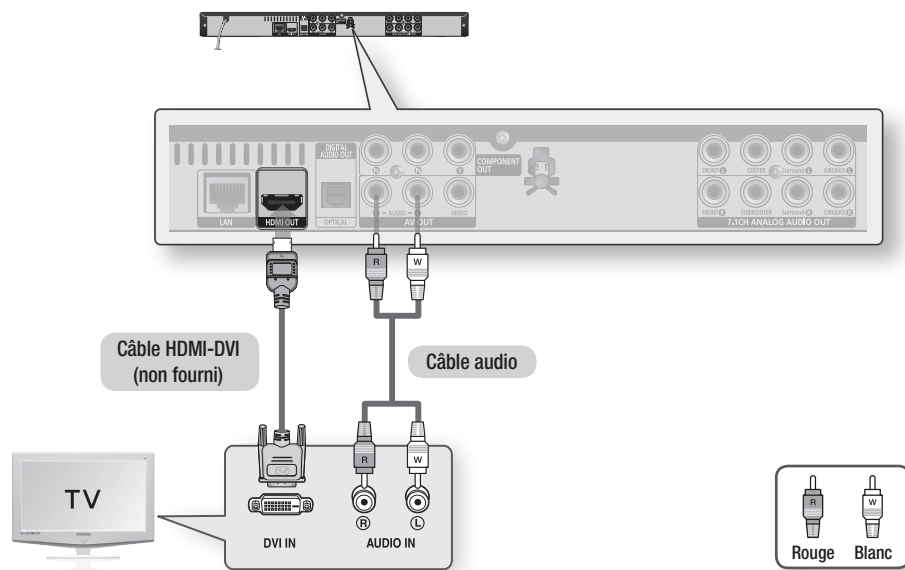

REMARQUE

- Le HDMI ne transmet qu'un signal numérique pur au téléviseur. Si votre téléviseur ne prend pas en charge la protection HDCP (Protection du contenu numérique sur large bande passante), un bruit aléatoire est transmis à l'écran.
- Selon votre téléviseur, il est possible que certaines résolutions de sortie HDMI ne fonctionnent pas. Veuillez vous reporter au manuel d'utilisation de votre téléviseur.
- Lorsque vous raccordez l'appareil au téléviseur à l'aide du câble HDMI-DVI pour la première fois ou lorsque vous le raccordez à un nouveau téléviseur, la résolution de sortie HDMI est automatiquement réglée sur le niveau maximal pris en charge par le téléviseur.

Branchements

Cas 3 : Raccordement à un téléviseur (Composant) - Haute qualité

- Raccordement à votre téléviseur à l'aide de câbles vidéo Composant.
- Vous bénéficierez d'images de haute qualité avec un rendu des couleurs fidèle. Le raccordement composant vidéo décompose l'image en signaux noirs et blancs(Y), bleus(P_B) et rouges(P_R), permettant ainsi de fournir des images claires et nettes.
(Les signaux audio sont transmis par la sortie audio.)

1. A l'aide des câbles vidéo composants, reliez les bornes **COMPONENT VIDEO OUT** qui se trouvent à l'arrière de l'appareil aux bornes **COMPONENT IN** de votre téléviseur.
2. A l'aide des câbles audio, reliez les bornes **AUDIO OUT (rouge et blanche)** qui se trouvent à l'arrière de l'appareil aux bornes **AUDIO IN (rouge et blanche)** de votre téléviseur.
3. Allumez l'appareil et le téléviseur.
4. Appuyez sur le sélecteur d'entrée de la télécommande de votre téléviseur jusqu'à ce que le signal « COMPOSANT » de l'appareil s'affiche sur l'écran du téléviseur.
 - Si vous avez réglé la télécommande de manière à ce qu'elle fonctionne avec votre téléviseur (Reportez-vous aux page 19), appuyez sur le bouton **TV SOURCE** de la télécommande et sélectionnez **COMPOSANT** comme source externe du téléviseur.

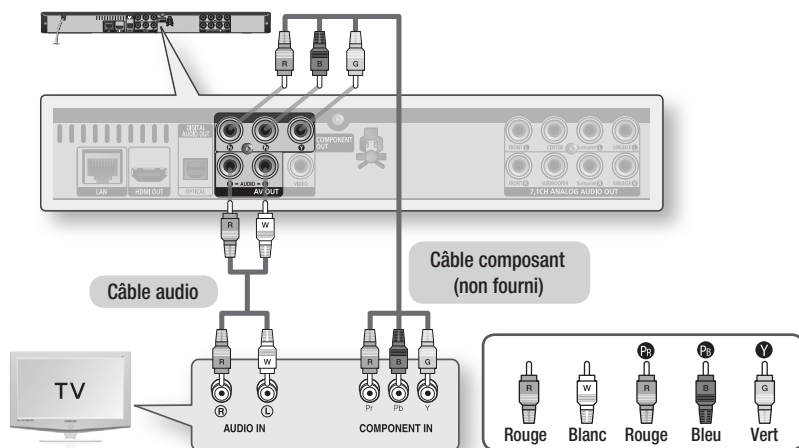

REMARQUE

- Selon le fabricant, les bornes « composant » de votre téléviseur peuvent être indiquées par « R-Y, B-Y, Y » ou « Cr, Cb, Y » au lieu de « P_B, P_R, Y ». Le nombre et l'emplacement des bornes peuvent varier selon les téléviseurs. Veuillez vous reporter au manuel d'utilisation de votre téléviseur.
- En fonction du type de disque, vous pouvez choisir parmi différents réglages de la résolution pour les disques Blu-ray, tels que 1080i, 720p, 576p/480p ou 576i/480i. (Reportez-vous aux pages 31 à 32).
- La résolution réelle peut différer du réglage dans le menu Param. si les câbles Composant et HDMI sont raccordés. La résolution peut également être différente selon le disque (Reportez-vous aux pages 31 à 32).
- Lors de la lecture d'un DVD, si les prises HDMI et Composant sont toutes les deux connectées et que vous sélectionnez le mode Composant 1080p, 1080i ou 720p, le menu Options d'affichage affiche la résolution de sortie 1080p, 1080i ou 720p. La résolution est en réalité de 576i/480i.

Cas 4 : Raccordement à un téléviseur (Vidéo) - Bonne qualité

1. A l'aide des câbles vidéo/audio, reliez les bornes **VIDEO OUT (jaune)** / **AUDIO OUT (rouge et blanche)** situées à l'arrière du lecteur aux bornes **VIDEO IN (jaune)** / **AUDIO IN (rouge et blanche)** de votre téléviseur.
2. Allumez l'appareil et le téléviseur.
3. Appuyez sur le sélecteur d'entrée de la télécommande de votre téléviseur jusqu'à ce que le signal « VIDÉO » de l'appareil s'affiche sur l'écran du téléviseur.
 - Si vous avez réglé la télécommande de manière à ce qu'elle fonctionne avec votre téléviseur (Reportez-vous aux page 19), appuyez sur le bouton **TV SOURCE** de la télécommande et sélectionnez VIDÉO comme source externe du téléviseur.

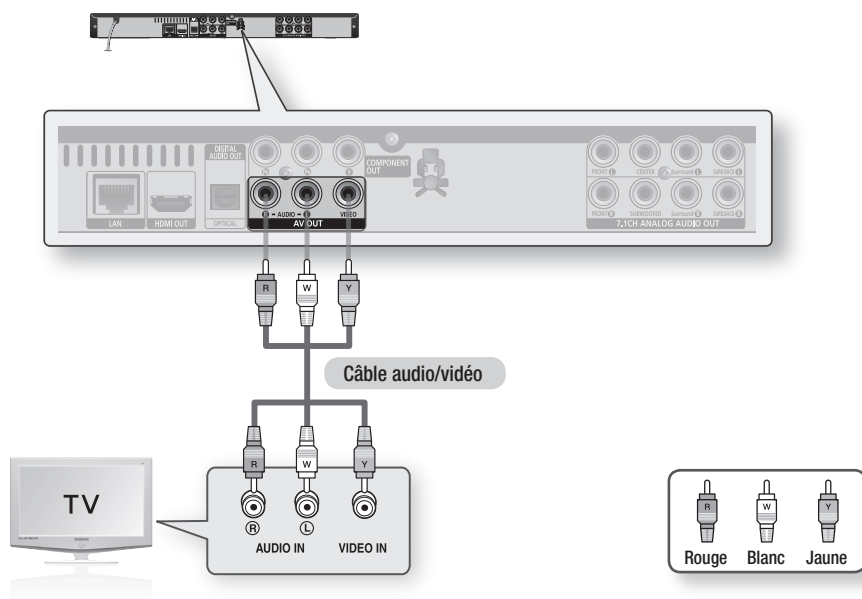

REMARQUE

- Un bruit peut être généré lorsque le câble audio est trop proche du câble d'alimentation.
- Si vous souhaitez raccorder un amplificateur, veuillez vous reporter aux pages relatives à la connexion de l'amplificateur (Reportez-vous aux pages 24 à 26).
- Le nombre et l'emplacement des bornes peuvent varier selon les téléviseurs. Veuillez vous reporter au manuel d'utilisation de votre téléviseur.
- Si votre téléviseur n'est équipé que d'une seule borne d'entrée audio, reliez-la à la borne **AUDIO OUT** (droite/blanche) de l'appareil.

Branchements

Raccordement à une chaîne hi-fi

- Baissez le volume sonore avant d'allumer l'amplificateur. Un bruit violent et soudain pourrait endommager les haut-parleurs ainsi que vos oreilles.
- Veuillez régler le son sur l'écran de menu en fonction de l'amplificateur (Reportez-vous aux pages 33 à 35).
- L'emplacement des bornes HDMI peut varier selon l'amplificateur. Veuillez vous reporter au manuel d'utilisation de votre amplificateur.

Cas 1 : Raccordement à une chaîne hi-fi (Amplificateur pris en charge par HDMI) - Qualité optimale (Recommandé)

1. A l'aide d'un câble HDMI, reliez la borne **HDMI OUT** qui se trouve à l'arrière de l'appareil à la borne **HDMI IN** de votre amplificateur.
2. A l'aide d'un câble HDMI, reliez la borne **HDMI OUT** de l'amplificateur à la borne **HDMI IN** de votre téléviseur.
3. Allumez l'appareil, le téléviseur et l'amplificateur.
4. Appuyez sur le bouton de sélection d'entrée de l'amplificateur pour sélectionner l'entrée externe afin que le son soit émis par l'appareil. Reportez-vous au manuel d'utilisation de l'amplificateur pour définir l'entrée audio de l'amplificateur.

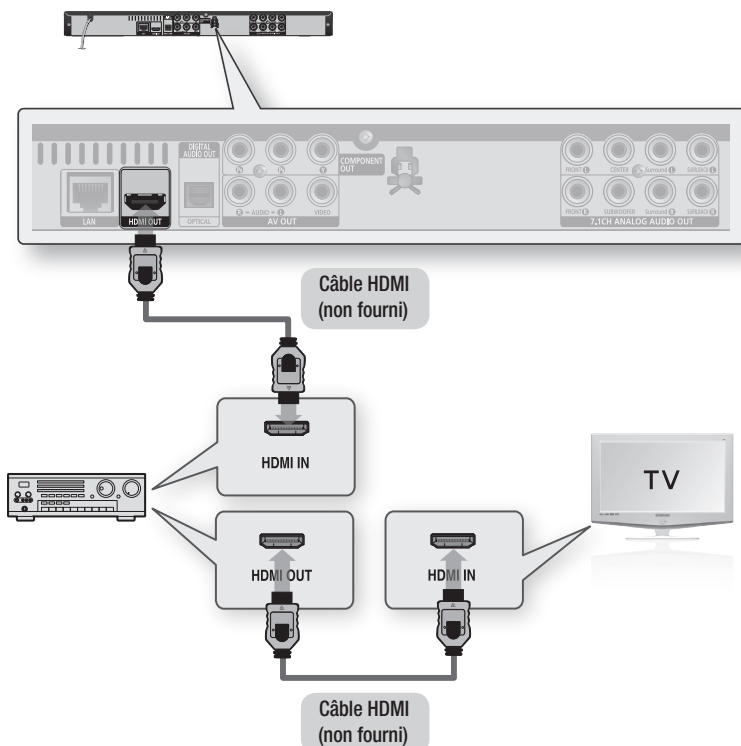

Cas 2 : Raccordement à une chaîne hi-fi (Amplificateur 7,1 canaux) - Haute qualité

1. Utilisez des câbles audio 7,1 canaux pour relier les bornes **7.1CH ANALOG AUDIO OUT** à l'arrière du produit aux bornes **7.1CH ANALOG AUDIO IN** de votre amplificateur.
2. Utilisez le(s) câble(s) du signal vidéo et connectez les bornes **HDMI**, **COMPONENT** ou **VIDEO OUT** situées à l'arrière du produit respectivement aux bornes **HDMI**, **COMPONENT** ou **VIDEO IN** de votre téléviseur. (Reportez-vous aux pages 20 à 23)
3. Allumez l'appareil, le téléviseur et l'amplificateur.
4. Appuyez sur le bouton de sélection d'entrée de l'amplificateur pour sélectionner l'entrée externe afin que le son soit émis par l'appareil. Reportez-vous au manuel d'utilisation de l'amplificateur pour définir l'entrée audio de l'amplificateur.

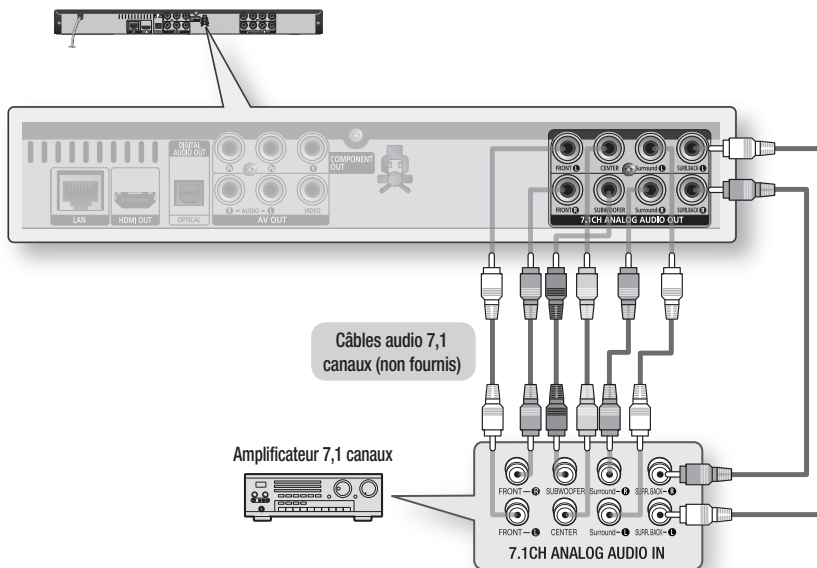

REMARQUE

- Les sorties situées respectivement à gauche et à droite de votre produit et de l'amplificateur 7,1 canaux doivent être reliées pour que vous puissiez entendre l'audio du menu de disque sur certains disques Blu-ray.
- Lorsque vous connectez les bornes **7.1CH ANALOG AUDIO OUT** à l'aide de câbles audio, il est recommandé de régler la sortie numérique sur PCM. (Reportez-vous aux page 33)
- Lorsque vous effectuez la connexion à un récepteur ou un système Home cinéma 5,1 canaux, connectez toutes les prises de sortie audio analogiques du produit, à l'exception des sorties Théâtre rock gauche/Théâtre rock droite.

Branchements

Cas 3 : Raccordement à une chaîne hi-fi (Dolby Digital, DTS) - Haute qualité

1. Avec un câble optique (non fourni), reliez la borne **DIGITAL AUDIO OUT (OPTICAL)** située à l'arrière de l'appareil à la borne **DIGITAL AUDIO IN (OPTICAL)** de votre amplificateur.
2. A l'aide du/des câble(s) de signal vidéo, reliez les bornes **HDMI**, **COMPONENT** ou **VIDEO OUT**, qui se trouvent à l'arrière de l'appareil aux bornes **HDMI**, **COMPONENT** ou **VIDEO IN** de votre téléviseur. (Reportez-vous aux pages 20 à 23)
3. Allumez l'appareil, le téléviseur et l'amplificateur.
4. Appuyez sur le bouton de sélection d'entrée de l'amplificateur pour sélectionner l'entrée externe afin que le son soit émis par l'appareil. Reportez-vous au manuel d'utilisation de l'amplificateur pour définir l'entrée audio de l'amplificateur.

Cas 4 : Raccordement à une chaîne hi-fi (Amplificateur 2 canaux) - Bonne qualité

1. A l'aide des câbles audio, reliez les bornes **AUDIO OUT (rouge et blanche)** qui se trouvent à l'arrière de l'appareil aux bornes **AUDIO IN (rouge et blanche)** de votre amplificateur.
2. A l'aide du/des câble(s) de signal vidéo, reliez les bornes **HDMI**, **COMPONENT** ou **VIDEO OUT**, qui se trouvent à l'arrière de l'appareil aux bornes **HDMI**, **COMPONENT** ou **VIDEO IN** de votre téléviseur. (Reportez-vous aux pages 20 à 23)
3. Allumez l'appareil, le téléviseur et l'amplificateur.
4. Appuyez sur le bouton de sélection d'entrée de l'amplificateur pour sélectionner l'entrée externe afin que le son soit émis par l'appareil. Reportez-vous au manuel d'utilisation de l'amplificateur pour définir l'entrée audio de l'amplificateur.

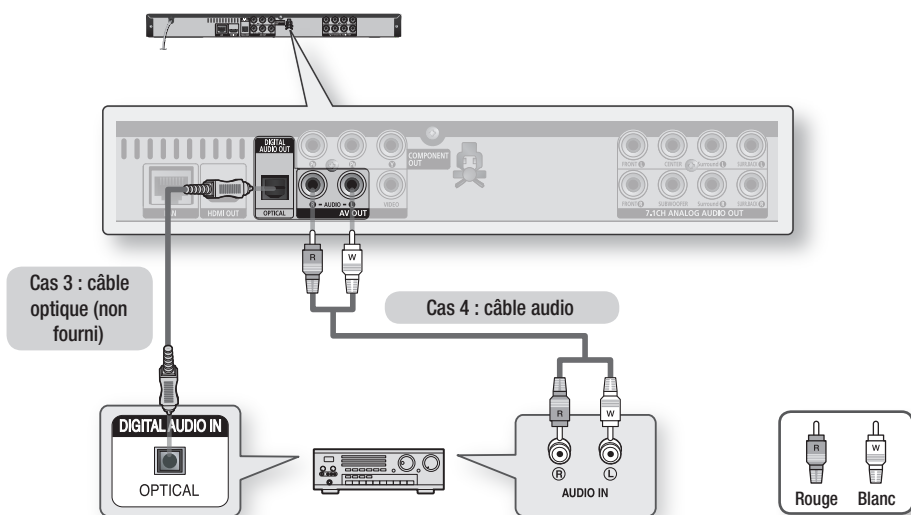

REMARQUE

- Avec les branchements du cas 3, le son des disques ayant une bande son PCM est diffusé uniquement sur les deux canaux avant.

Connexion au réseau

Cet appareil vous permet d'accéder aux services réseau (Reportez-vous aux pages 52 à 57) tels qu'Internet@TV et BD-LIVE et de recevoir des mises à niveau logicielles lorsque vous êtes connecté au réseau. Nous conseillons l'utilisation d'un point d'accès ou d'un routeur IP pour la connexion au réseau. Pour plus d'informations sur la connexion du routeur, reportez-vous au manuel d'utilisation du routeur ou contactez l'assistance technique du fabricant du routeur.

Réseau filaire

1. A l'aide d'un câble LAN direct (câble UTP), reliez la borne LAN de l'appareil à la borne LAN de votre modem.
2. Réglez les options de réseau. (Reportez-vous aux pages 37 à 41)

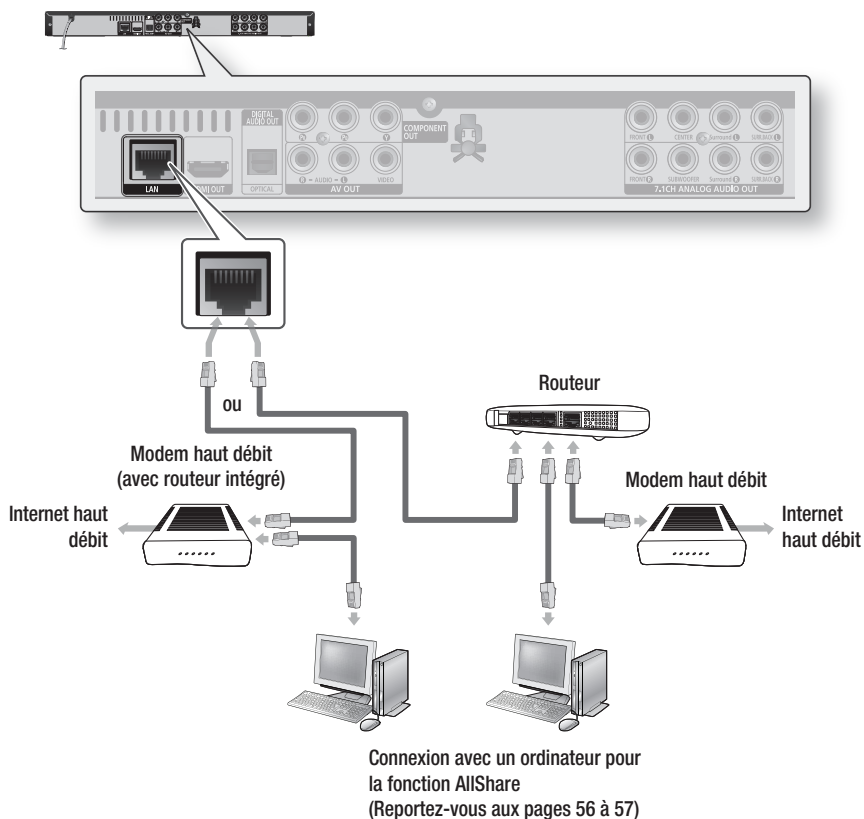

REMARQUE

- Il est possible que l'accès Internet au serveur de mise à jour Samsung ne soit pas autorisé, selon le routeur que vous utilisez ou le contrat avec votre fournisseur d'accès. Pour de plus amples informations, contactez votre fournisseur d'accès Internet.
- Si accédez à Internet par une connexion DSL, passez par un routeur pour la connexion au réseau.
- Pour la fonction AllShare, il faut qu'un ordinateur soit connecté au réseau comme indiqué sur le schéma.

Branchements

Réseau sans fil

Vous pouvez effectuer la connexion au réseau grâce à un séparateur IP sans fil.
Un routeur AP/IP sans fil est nécessaire pour effectuer la connexion à un réseau sans fil.
Réglez les options relatives au réseau. (Reportez-vous aux pages 37 à 41)

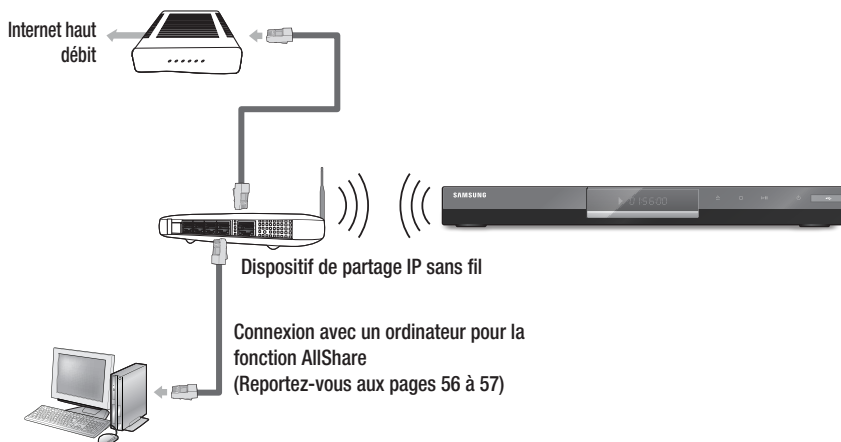

REMARQUE

- Pour utiliser un réseau sans fil, votre lecteur doit être connecté à un dispositif de partage IP sans fil. Si le dispositif de partage IP sans fil prend en charge le protocole DHCP, votre lecteur pourra utiliser une adresse DHCP ou une adresse IP fixe pour la connexion au réseau sans fil.
- Ce lecteur prend en charge les normes IEEE 802.11B, IEEE 802.11G et IEEE 802.11N. Lorsque vous lisez des données vidéo via la connectivité IEEE 802.11B/G, la lecture vidéo peut ne pas s'effectuer de manière aisée.
- Sélectionnez un canal pour le dispositif de partage IP sans fil actuellement inutilisé. Si le canal défini pour le dispositif de partage IP sans fil est en cours d'utilisation par un autre dispositif à proximité, il pourra en résulter des interférences et un échec de communication.
- Lorsque le mode Pure High-throughput (Greenfield) 802.11n est sélectionné et le type de cryptage défini sur WEP, TKIP ou TKIP-AES (WPS2Mixed) pour votre point d'accès, ce lecteur ne gère pas les connexions compatibles avec les nouvelles spécifications de certification Wi-Fi.
- Si votre point d'accès prend en charge le protocole WPS (Wi-Fi Protected Setup), vous pourrez effectuer la connexion au réseau par le biais de l'option PBC (Configuration via le bouton-poussoir) ou de votre code PIN (Numéro d'identification personnel). Le protocole WPS configure automatiquement le nom de réseau sans fil SSID et la clé WPA sous l'un des deux modes.
- Méthodes de branchement : Vous pouvez configurer la connexion au réseau sans fil de trois manières différentes.
 - PBC (WPS)
 - Configuration automatique (à l'aide de la fonction Recherche réseau automatique)
 - Configuration manuelle
- Une connexion LAN sans fil peut, par nature, provoquer des interférences selon les conditions d'utilisation (performances du point d'accès, distance, obstacles, interférences avec les autres appareils radio, etc.).
- Mettez le dispositif de partage IP en mode infrastructure. Le mode ad-hoc n'est pas pris en charge.
- Si vous verrouillez le point d'accès (dispositif de partage IP), seuls les modes suivants sont pris en charge :
 - 1) Mode d'authentification : WEP, WPAPSK, WPA2PSK
 - 2) Type de cryptage : WEP, AES
- Pour la fonction AllShare, il faut qu'un ordinateur soit connecté au réseau comme indiqué sur le schéma.

Configuration

Avant de démarrer (paramètres initiaux)

1. Allumez votre téléviseur après avoir branché l'appareil.
(À sa première connexion au téléviseur, l'appareil s'allume automatiquement et l'écran Paramètre initial s'affiche.)

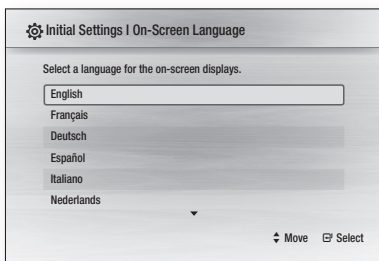

2. Appuyez sur les boutons ▲▼ pour sélectionner la langue souhaitée, puis appuyez sur le bouton **ENTRÉE**.
3. Appuyez sur le bouton **ENTRÉE** pour sélectionner le bouton **Démarrage**.

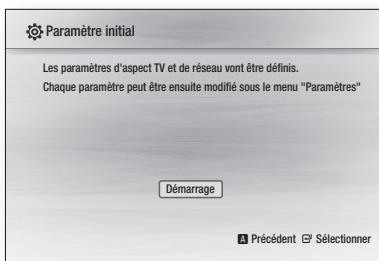

4. Appuyez sur les boutons ▲▼ pour sélectionner le format d'écran voulu, puis sur le bouton **ENTRÉE**. (Reportez-vous aux page 31)

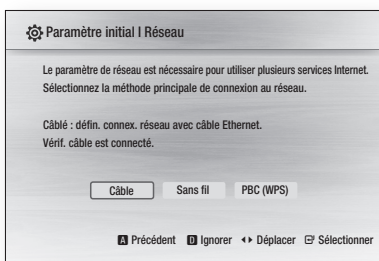

5. Appuyez sur les boutons ◀▶ pour sélectionner les paramètres de réseau de réseau voulu - **Câble, Sans fil** ou **PBC (WPS)** -, puis appuyez sur le bouton **ENTRÉE**. (Reportez-vous aux pages 38 à 41)
Le test du réseau démarre et le paramétrage initial se termine.
6. Appuyez sur le bouton **OK**.
Le menu d'accueil s'affiche. (Pour plus d'informations sur le menu d'accueil, reportez-vous à la page 30).

• Menu d'accueil



REMARQUE

- À sa première connexion au téléviseur, l'appareil s'allume automatiquement.
Il ne s'agit pas d'un dysfonctionnement.
- Le menu d'accueil ne s'affiche pas si vous n'avez pas fait le paramétrage initial.
- Si vous appuyez sur le bouton **BLEU(D)** pendant le paramétrage du réseau, vous pouvez accéder au menu d'accueil même si le paramétrage du réseau n'est pas encore terminé.
- Lorsque vous retournez au menu principal, le mode plein écran est automatiquement annulé.
- Si vous souhaitez réafficher l'écran Paramètre initial pour apporter des modifications, maintenez le bouton **ARRÊT** (■) situé sur la face avant de l'appareil appuyé pendant plus de 5 secondes en l'absence de tout disque dans le tiroir disque.
- Servez-vous du câble HDMI pour connecter l'appareil à un téléviseur Samsung compatible **Anynet+ (HDMI-CEC)**. Si le téléviseur utilise une langue prise en charge par l'appareil, c'est cette langue qui sera automatiquement définie comme langue préférée. Cependant, la fonctionnalité **Anynet+ (HDMI-CEC)** doit être sur **Oui** à la fois sur le téléviseur et sur l'appareil.

Configuration

- Si l'appareil reste en mode Arrêt pendant plus de 5 minutes sans être utilisé, un écran de veille s'affiche sur le téléviseur. L'appareil s'éteint automatiquement lorsqu'il est laissé en mode d'écran de veille pendant plus de 25 minutes.

Réglage du menu



- | | |
|---|--|
| 1 | Bouton MENU : pour revenir au menu principal. |
| 2 | Bouton RETURN : pour revenir au menu précédent. |
| 3 | Boutons ENTRÉE / DIRECTIONELLES :
Pour déplacer le curseur ou sélectionner une entrée.
Pour choisir une entrée déjà sélectionnée.
Pour confirmer un réglage. |
| 4 | Bouton EXIT : pour quitter le menu. |

- Appuyez sur le bouton **POWER**.
Le menu d'accueil s'ouvre.

• Menu d'accueil

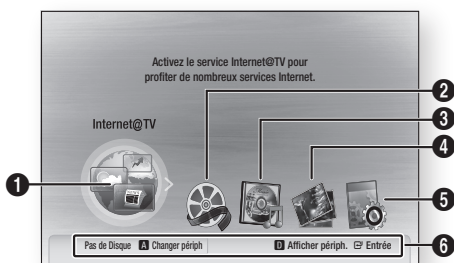

- | | |
|---|--------------------------|
| 1 | Sélectionne Internet@TV. |
| 2 | Sélectionne les vidéos. |
| 3 | Sélectionne la musique. |
| 4 | Sélectionne les photos. |

5	Sélectionne les paramètres.
---	-----------------------------

6	Affiche les boutons disponibles.
---	----------------------------------

- Appuyez sur les boutons ◀▶ pour ouvrir le menu **Paramètres**, puis appuyez sur le bouton **ENTRÉE**.
- Appuyez sur les boutons ▲▼ pour sélectionner le sous-menu voulu, puis appuyez sur le bouton **ENTRÉE**.
- Appuyez sur les boutons ▲▼ pour sélectionner l'entrée voulue, puis appuyez sur le bouton **ENTRÉE**.
- Appuyez sur le bouton **EXIT** pour sortir du menu.

REMARQUE

- Lorsque l'appareil est connecté au réseau, sélectionnez **Internet@TV** dans le menu d'accueil. Téléchargez le contenu souhaité depuis **Samsung Apps**. (Reportez-vous aux page 55)
- L'accès diffère selon le menu choisi.
- L'affichage à l'écran peut varier avec cet appareil après une mise à niveau de la version du logiciel.

Affichage

Vous pouvez configurer différentes options d'affichage telles que le format d'écran, la résolution, etc.

Format écran

Selon le type de téléviseur que vous possédez, vous pouvez régler les paramètres de l'écran.

• 16:9 Normal



Certains films (source 4:3) s'affichent dans un encadrement horizontal 4:3 (bandes noires sur les côtés de l'image) si le format 16:9 normal est sélectionné.

• 16:9 Large



Si vous possédez un écran large, vous pouvez visionner une image 16:9 complète.

• 4:3 Letter Box

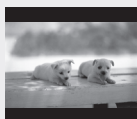

Sélectionnez cette option lorsque vous souhaitez visionner l'image au format 16:9 d'un disque Blu-ray/DVD, même si votre téléviseur a un écran 4:3. Des barres noires apparaîtront en haut et en bas de votre écran.

• 4:3 Pan-Scan



Sélectionnez cette option si vous souhaitez visionner l'image au format 16:9 d'un disque Blu-ray/DVD sans bordure noire en haut et en bas, même si votre téléviseur a un écran 4:3 (les images seront tronquées à gauche et à droite).

REMARQUE

- Suivant le type de disque, certains formats d'affichage peuvent ne pas être disponibles.
- Si vous sélectionnez un format d'affichage différent de celui de votre téléviseur, il est possible que l'image affichée soit déformée.
- Si vous sélectionnez le format 4:3 Pan-Scan ou 4:3 Letter Box, vous ne pouvez pas afficher l'image en plein écran en appuyant sur le bouton **FULL SCREEN** de la télécommande.

- Si vous sélectionnez le format 16:9 Normal, il se peut que ce soit le format 4:3 Pillarbox qui s'affiche. Dans ce cas, vous ne pouvez pas afficher l'image en plein écran en appuyant sur le bouton **FULL SCREEN** de la télécommande.

BD Wise (appareils Samsung uniquement)

BD Wise est la dernière fonction d'interconnectivité de Samsung.

Lorsque vous reliez entre eux via HDMI des appareils Samsung dont la fonction BD Wise est activée, la résolution optimale est réglée automatiquement.

- **Oui** : la résolution d'origine du disque BD/DVD apparaît directement sur le téléviseur.
- **Non** : la résolution de sortie est définie en fonction de la résolution précédemment définie, sans tenir compte de la résolution du disque.

REMARQUE

- Si vous voulez modifier la résolution sous BD Wise, pensez à régler préalablement la fonction BD Wise sur **Non**.
- Si vous désactivez la fonction BD Wise, la résolution du téléviseur connecté est automatiquement réglée sur la résolution maximale.
- Si l'appareil est connecté à un périphérique non compatible avec BD Wise, vous ne pouvez pas utiliser cette fonction.
- Pour un bon fonctionnement de la fonction BD Wise, réglez l'option BD Wise de l'appareil et du téléviseur sur **Oui**.

Résolution

Cette fonction vous permet de régler la résolution de sortie des signaux vidéo HDMI et Composant. Le nombre dans les expressions 1080p, 1080i, 720p, 576p/480p et 576i/480i indique le nombre de lignes de vidéo.

Les lettres i et p signifient balayage entrelacé (i) et progressif (p).

- **Auto** : vérifie et règle la résolution optimale automatiquement.
- **BD Wise** : définit automatiquement la résolution optimale lorsqu'un téléviseur avec fonction BD Wise est relié à l'appareil via HDMI. (L'entrée de menu BD Wise apparaît seulement si le réglage de BD Wise est sur Oui.)
- **1080p** : émet 1080 lignes vidéo en balayage progressif.
- **1080i** : émet 1080 lignes vidéo en balayage entrelacé.
- **720p** : émet 720 lignes vidéo en balayage progressif.
- **576p/480p** : émet 576/480 lignes vidéo en balayage progressif.
- **576i/480i** : émet 576/480 lignes vidéo en balayage entrelacé.

Configuration

Résolution en fonction du mode de sortie

• Lecture d'un disque Blu-ray

Paramétrage \ Sortie	HDMI / connecté		HDMI / non connecté	
	Mode HDMI	Mode Composant/VIDÉO	Mode Composant	Mode VIDÉO
Auto	Résolution optimale	576i/480i	-	-
1080p, Trame vidéo (24Fs) sur non	1080p@60F	576i/480i	-	-
1080p/1080i, Trame vidéo (24Fs) sur oui	1080p@24F	576i/480i	-	-
1080i, Trame vidéo (24Fs) sur non	1080i	576i/480i	1080i	576i/480i
720p	720p	576i/480i	720p	576i/480i
576p/480p	576p/480p	576i/480i	576p/480p	576i/480i
576i/480i	-	-	576i/480i	576i/480i

• Lecture d'un disque DVD

Paramétrage \ Sortie	HDMI / connecté		HDMI / non connecté	
	Mode HDMI	Mode Composant/VIDÉO	Mode Composant	Mode VIDÉO
Auto	Résolution optimale	576i/480i	-	-
1080p	1080p@60F	576i/480i	-	-
1080i	1080i	576i/480i	576p/480p	576i/480i
720p	720p	576i/480i	576p/480p	576i/480i
576p/480p	576p/480p	576i/480i	576p/480p	576i/480i
576i/480i	-	-	576i/480i	576i/480i

REMARQUE

- Si le téléviseur raccordé ne prend pas en charge la trame vidéo ou la résolution sélectionnée, le message suivant apparaîtra : « Si aucune image ne s'affiche après la sélection, veuillez attendre 15 secondes. La résolution reprend ensuite automatiquement la valeur précédente. Souhaitez-vous faire une sélection? ».
Si vous sélectionnez **Oui** et que la résolution n'est pas prise en charge, l'écran du téléviseur reste noir. La résolution revient automatiquement à la valeur précédente au bout de 15 secondes.

- Si l'écran reste noir, appuyez sur le bouton **ARRÊT** () sur la face avant de l'appareil et maintenez-le enfoncé pendant plus de 5 secondes (en l'absence de tout disque inséré). Tous les réglages seront réinitialisés à leur valeur par défaut. Suivez la procédure décrite à la page précédente pour accéder à chaque mode et sélectionner les options d'affichage prises en charge par votre téléviseur.
- Lorsque les paramètres par défaut sont restaurés, toutes les données utilisateur enregistrées dans les données BD sont supprimées.
- Le disque Blu-ray doit avoir la fonctionnalité 24 images par seconde pour pouvoir utiliser le mode Trame Vidéo (24Fs).
- Si les prises HDMI et Composant sont toutes les deux connectées et que vous êtes en train de visionner une sortie composant, la résolution réelle peut différer du tableau des résolutions en fonction de votre téléviseur.

Format HDMI

Vous pouvez optimiser les paramètres des couleurs avec une sortie HDMI. Sélectionnez un type de périphérique connecté.

- **TV** : Sélectionnez cette option pour une connexion à un téléviseur via HDMI.
- **Ecran** : Sélectionnez cette option pour une connexion à un écran via HDMI.

Trame vidéo (24Fs)

Lorsque la fonction Trame Vidéo (24Fs) est sur **Oui**, vous pouvez régler la sortie HDMI de l'appareil sur 24 images par seconde pour obtenir une meilleure qualité d'image.

Vous ne pouvez bénéficier de la fonction Trame Vidéo (24Fs) que sur un téléviseur compatible avec cette fréquence d'image. Ce menu ne peut être sélectionné que dans les modes de résolution de la sortie HDMI 1080i ou 1080p.

- **Oui** : les fonctions Trame Vidéo (24Fs) seront activées.
- **Non** : les fonctions Trame Vidéo (24Fs) seront désactivées.

REMARQUE

- Si votre téléviseur n'est pas compatible avec la fonction Trame Vidéo (24Fs), un message s'affichera.

Mode progressif

Sélectionnez cette option pour améliorer la qualité de l'image lors de la diffusion de DVD.

- **Auto** : Sélectionnez cette option pour que l'appareil choisisse automatiquement le meilleur affichage pour le DVD que vous regardez.
- **Vidéo** : Sélectionnez cette option pour bénéficier de la meilleure qualité d'image pour les DVD de concerts ou de programmes TV.

Mode image fixe

Définissez le type d'image affiché lorsque vous mettez en pause la lecture du DVD.

- **Auto** : Définissez automatiquement la meilleure image fixe en fonction du contenu.
- **Image** : Sélectionnez cette option lorsque vous mettez en pause une scène avec un peu d'action.
- **Champ** : Sélectionnez cette option lorsque vous mettez en pause une scène avec beaucoup d'action.

Couleur intense HDMI

Vous pouvez régler la transmission d'image depuis la prise HDMI OUT sur Couleur intense. L'option Couleur intense permet un rendu des couleurs plus fidèle avec une meilleure profondeur des couleurs.

- **Auto** : L'image va être diffusée avec couleur intense sur la TV connectée qui prend en charge Couleur intense HDMI.
- **Non** : L'image va être diffusée sans couleur intense.

Audio

Sortie numérique

Définissez la sortie numérique en fonction du récepteur connecté. (Pour plus d'informations, veuillez vous reporter aux options de sortie numérique à la page suivante).

- **PCM**
- **Bitstream (Re-encode)**
- **Bitstream (Audiophile)**

REMARQUE

- Assurez-vous de bien sélectionner la Sortie numérique appropriée, sinon vous n'entendrez aucun son ou un son très fort.
- Si le périphérique HDMI (récepteur, téléviseur) n'est pas compatible avec les formats compressés (Dolby Digital, DTS), le signal audio sort en PCM.
- Les sons secondaire et d'effet ne seront pas diffusés avec des DVD normaux.
- Certains disques Blu-ray ne sont pas dotés de sons secondaire et d'effet.
- Le réglage de la sortie numérique n'affecte pas la sortie audio analogique (G/D) ou HDMI de votre téléviseur.
Il affecte la sortie audio optique et HDMI lorsque le récepteur est connecté.
- Si vous lisez des pistes son audio MPEG, le signal de sortie audio sera émis au format PCM indépendamment des sélections de sortie numérique (PCM ou Bitstream).

Configuration

Options de sortie numérique

Configuration		PCM		Bitstream (Re-encode)	Bitstream (Audiophile)	
Connexion		Récepteur HDMI	Optique	Récepteur HDMI ou optique	Récepteur HDMI	Optique
Flux de données audio sur le disque Blu-ray	PCM	Jusqu'à 7,1 ca	PCM 2ch	Codé à nouveau par DTS	PCM	PCM 2ch
	Dolby Digital	Jusqu'à 5,1 ca	PCM 2ch	Codé à nouveau par DTS	Dolby Digital	Dolby Digital
	Dolby Digital Plus	Jusqu'à 7,1 ca	PCM 2ch	Codé à nouveau par DTS	Dolby Digital Plus	Dolby Digital
	Dolby TrueHD	Jusqu'à 7,1 ca	PCM 2ch	Codé à nouveau par DTS	Dolby TrueHD	Dolby Digital
	DTS	Jusqu'à 6,1 ca	PCM 2ch	Codé à nouveau par DTS	DTS	DTS
	DTS-HD HRA	Jusqu'à 7,1 ca	PCM 2ch	Codé à nouveau par DTS	DTS-HD HRA	DTS
	DTS-HD MA	Jusqu'à 7,1 ca	PCM 2ch	Codé à nouveau par DTS	DTS-HD MA	DTS
Flux de données audio sur DVD	PCM	PCM 2ch	PCM 2ch	PCM 2ch	PCM 2ch	PCM 2ch
	Dolby Digital	Jusqu'à 5,1 ca	PCM 2ch	Dolby Digital	Dolby Digital	Dolby Digital
	DTS	Jusqu'à 6,1 ca	PCM 2ch	DTS	DTS	DTS
Définition pour le disque Blu-ray	Tout	Décode les flux de données audio principal, secondaire et d'effet en audio PCM.		Décode les flux de données audio principal, secondaire et d'effet en audio PCM puis réencode l'audio PCM en DTS bitstream.	Émet uniquement la bande son principale (bande son principale du film) afin que le récepteur soit en mesure de décoder l'audio bitstream. Vous ne pourrez pas écouter les sons secondaire et d'effet.	

Les disques Blu-ray peuvent contenir trois flux de données audio.

- Son principal : la bande son de la fonction principale.
- Son secondaire : bande son supplémentaire, comme par exemple le commentaire du réalisateur ou d'un acteur.
- Son interactif : des sons interactifs sont émis si ce flux est sélectionné.
Le son interactif diffère selon les disques Blu-ray.

Sous-Échantillonnage PCM

Déterminez s'il faut diminuer l'échantillonnage des signaux 96KHz.

- **Oui** : sélectionnez cette option lorsque l'amplificateur relié à l'appareil n'est pas compatible avec 96KHz. Les signaux 96KHz seront ramenés à 48KHz.
- **Non** : sélectionnez cette option lorsque l'amplificateur relié à l'appareil est compatible avec 96KHz.

REMARQUE

- Même lorsque Sous Échantillonnage PCM est sur **Non**, certains disques ne peuvent émettre qu'un son à échantillonnage réduit via les sorties numériques optiques.

HDMI

- Si votre téléviseur ne prend pas en charge les formats multicanaux compressés (Dolby Digital, DTS), il est possible que l'appareil émette un son sous-mixé via deux canaux PCM même si vous réglez le bitstream (Re-encode ou Audiophile) dans votre menu de configuration.
- Si votre téléviseur ne prend pas en charge les fréquences d'échantillonnage PCM supérieures à 48kHz, il est possible que l'appareil émette un son PCM à échantillonnage réduit même lorsque Sous-Échantillonnage PCM est sur **Non**.

Contrôle de la dynamique

Vous pouvez regarder un film à un faible volume sonore tout en comprenant parfaitement les dialogues.

Cette compression n'est active que lorsque le signal Dolby Digital est détecté.

- **Oui** : lorsque les bandes son des films sont émises à un faible volume ou par de petits haut-parleurs, le système peut appliquer la compression appropriée pour que le son de faible volume soit plus intelligible et pour éviter que les temps forts ne soient trop bruyants.
- **Non** : vous pouvez regarder le film avec une marge dynamique standard.

Mode sous-mixage

Sélectionnez cette option pour sous-mixer du son multicanal et utiliser moins de canaux.

- **Stéréo Normal** : sous-mixage du son multicanal en deux canaux stéréo. Choisissez cette option si les équipements connectés ne prennent pas en charge les fonctions de surround virtuel comme Dolby Pro Logic.
- **Compatible Surround** : sous-mixage du son multicanal en son stéréo compatible surround. Choisissez cette option si les équipements connectés prennent en charge les fonctions de surround virtuel comme Dolby Pro Logic.

DTS Neo:6

Vous pouvez bénéficier d'un son multicanal à partir d'une simple source audio 2 canaux.

- **Non** : émet un signal audio 2 canaux dans les haut-parleurs avants uniquement.

- **Cinéma** : Choisissez cette option si vous voulez écouter une bande son à 2 canaux de film en son multicanal.
- **Musique** : Choisissez cette option si vous voulez écouter une bande son musicale à 2 canaux en son multicanal.

REMARQUE

- Si vous utilisez un récepteur HDMI, cette option est accessible si Sortie numérique est réglé sur PCM.
- Vous pouvez utiliser cette option avec une sortie analogique 7,1 canaux lorsque vous n'utilisez pas de récepteur HDMI.

Param. haut-parleur

Réglez le son stéréo pour bénéficier du meilleur son ambiophonique possible.

Ce menu est disponible uniquement lors de l'utilisation d'une sortie analogique 7,1 canaux.

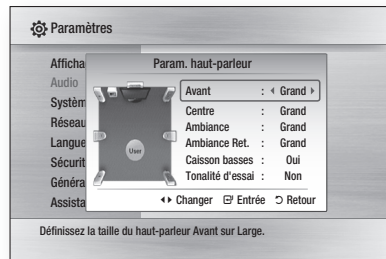

Tonalité d'essai

- Une tonalité d'essai est envoyée, dans l'ordre, vers les éléments suivants : **L → C → R → RS → RSB → LSB → LS → LFE**. Vous pouvez ainsi vérifier si les enceintes sont correctement configurées.
- Pour activer la tonalité d'essai, aucun disque ne doit être inséré dans l'unité.
- La tonalité d'essai ne peut être émise que sur les sorties analogiques 7,1 canaux.

Configuration

Système

Paramètre initial

Avec le menu Paramètre initial, vous pouvez définir la langue, le format de l'écran et les paramètres de réseau, etc.

Pour plus d'informations sur ces paramètres, veuillez vous reporter à la section correspondante de ce manuel d'utilisation.

(Reportez-vous aux pages 30 à 43).

Taille écran Internet@TV

Réglez la taille de l'écran Internet@TV pour un affichage optimal.

- **Taille 1** : affiche de petites icônes pour les applications. Il se peut qu'il y ait des bords noirs sur les côtés de l'écran.
- **Taille 2** : affiche des icônes de taille normale pour les applications. Il se peut que l'image soit trop large pour l'écran de votre téléviseur.
- **Taille 3** : affiche de grosses icônes pour les applications. Il se peut que l'image soit trop large pour l'écran de votre téléviseur.

Anynet+ (HDMI-CEC)

Anynet+ est une fonction pratique qui propose des opérations conjointes avec d'autres appareils Samsung possédant cette fonction.

Pour utiliser cette fonction, connectez cet appareil à un téléviseur Samsung TV avec un câble HDMI. Vous pouvez contrôler cet appareil à l'aide d'une télécommande de téléviseur Samsung et démarrer la lecture d'un disque en appuyant tout simplement sur le bouton **LECTURE** () de la télécommande du téléviseur.

Pour plus d'informations, reportez-vous au manuel d'utilisation du téléviseur.

- **Oui** : les fonctions Anynet+ sont opérationnelles.
- **Non** : les fonctions Anynet+ ne sont pas opérationnelles.

REMARQUE

- Cette fonction n'est pas disponible si le câble HDMI ne prend pas en charge CEC.
- Si votre téléviseur Samsung porte le logo *Anynet+*, il prend en charge la fonction Anynet+.
- Selon votre téléviseur, il est possible que certaines résolutions de sortie HDMI ne fonctionnent pas. Veuillez vous reporter au manuel d'utilisation de votre téléviseur.

Gestion données BD

Permet de gérer les contenus téléchargés depuis un disque Blu-ray prenant en charge le service BD-LIVE.

Vous pouvez vérifier les informations relatives au dispositif, notamment la taille du stockage, et supprimer les données BD ou modifier le périphérique de mémoire flash.

L'option **Changer périph.** vous permet de sélectionner la mémoire interne du produit ou la mémoire externe (périphérique USB connecté).

Si les données à stocker depuis BD-LIVE sont plus volumineuses que la taille de la mémoire restante disponible ou si la mémoire interne est saturée, connectez un périphérique USB externe, puis sélectionnez l'option **Périphérique externe** dans le menu.

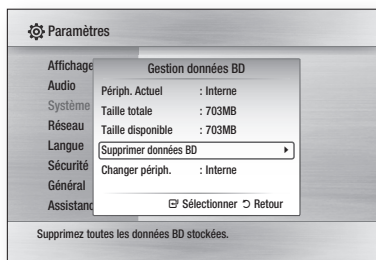

Description du périphérique (stockage) - informations sur l'appareil

- **Taille totale** : taille totale du périphérique (stockage).
- **Taille disponible** : espace disponible sur le périphérique (stockage).

REMARQUE

- En mode de mémoire externe, la lecture du disque s'arrête si vous déconnectez le périphérique USB en cours de lecture.
- Seuls les périphériques USB avec système de fichiers FAT (étiquette de volume DOS 8.3) sont pris en charge et il est conseillé d'utiliser un périphérique USB compatible avec le protocole USB 2.0 et doté d'une vitesse de lecture/écriture d'au moins 4 Mo/seconde.
- Un disque dur USB ne pourra pas être utilisé pour le stockage de données BD (BD-LIVE).
- La fonction de reprise de lecture **Resume Play** peut ne pas fonctionner après le formatage du périphérique de stockage.
- La capacité totale de gestion des données BD peut varier selon la version du logiciel.

Horloge

Définissez des fonctions relatives à l'heure.

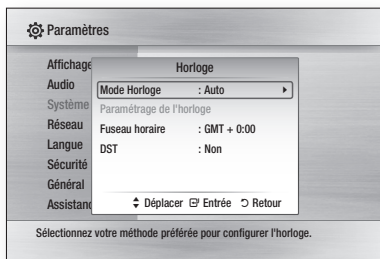

- **Mode Horloge** : vous pouvez régler le mode sur **Auto** ou **Manuel**. Si vous sélectionnez **Manuel**, le menu **Paramétrage de l'horloge** sera activé et **DST** désactivé.
- **Paramétrage de l'horloge** : cette fonction vous permet de régler manuellement la date et l'heure actuelles.
- **Fuseau horaire** : vous pouvez spécifier le fuseau horaire de votre région.
- **DST** : Vous pouvez régler DST sur oui pour le passage automatique à l'heure d'été ou sur non.

Enregistrement DivX(R)

Affichez le code d'enregistrement de DivX(R) VOD à acheter et lisez le contenu DivX(R) VOD.

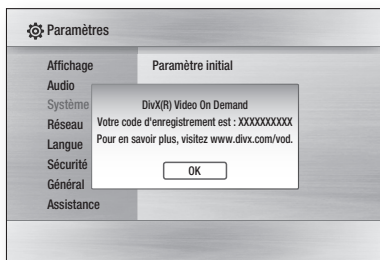

REMARQUE

- Cette option ne s'active pas en appuyant sur le bouton **OK**. Pour activer cette option, sélectionnez la fonction DivX(R) Désactivation.

DivX(R) Désactivation

Sélectionnez cette option pour obtenir un nouveau code d'enregistrement.

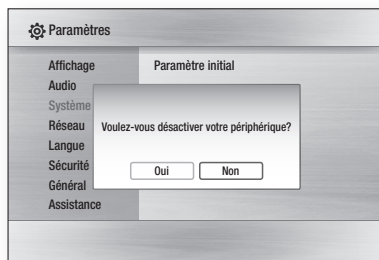

REMARQUE

- Cette fonction peut être exécutée lorsque la fonction Enregistrement DivX(R) est désactivée.

Configuration du réseau

Pour démarrer le paramétrage de la connexion réseau de votre appareil, suivez les étapes ci-dessous :

1. Dans le menu d'accueil, appuyez sur les boutons ◀▶ pour sélectionner **Paramètres**, puis sur le bouton **ENTRÉE**.
2. Appuyez sur les boutons ▲▼ pour sélectionner **Réseau**, puis sur le bouton **ENTRÉE**.
3. Appuyez sur les boutons ▲▼ pour sélectionner **Paramètre réseau**, puis sur le bouton **ENTRÉE**.
4. Appuyez sur les boutons ▲▼ pour sélectionner **Type de réseau**, puis sur le bouton **ENTRÉE**.
5. Appuyez sur les boutons ▲▼ pour sélectionner **Câble** ou **Sans fil**, puis sur le bouton **ENTRÉE**.
6. Passez à la section suivante.

Paramètre réseau

Veillez contacter votre fournisseur d'accès Internet pour savoir si votre adresse IP est statique ou dynamique. Si c'est une adresse dynamique, nous recommandons l'utilisation de l'option Auto. C'est le réglage le plus facile et cela fonctionnera dans la majorité des cas. Si c'est une adresse statique, vous devez suivre la procédure de configuration manuelle. Les consignes pour les réseaux filaires sont données ci-dessous. Les consignes pour les réseaux sans fil sont données après celles pour les réseaux filaires.

Configuration

Réseau filaire

1. Dans le menu Paramètre réseau, appuyez sur les boutons ▲▼ pour sélectionner **Paramètre réseau**, puis sur le bouton **ENTRÉE**. L'écran Config. prot. Internet apparaît.
2. Appuyez sur le bouton ► pour sélectionner **Auto** ou **Manuel**, puis sur le bouton **ENTRÉE**.

Paramétrage d'une connexion filaire - Auto

1. Si vous avez sélectionné **Auto**, la fonction Réseau acquiert et remplit automatiquement les valeurs pour Adresse IP, Masque sous-réseau, etc.

REMARQUE

- Ce processus peut prendre jusqu'à cinq minutes.

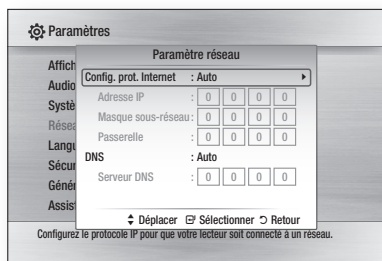

2. Une fois que la fonction Réseau a acquis les paramètres du réseau, appuyez sur le bouton **RETURN**. Puis faites un Test réseau pour vous assurer que l'appareil s'est connecté à votre réseau (Reportez-vous aux page 41).
3. Si la fonction Réseau n'acquiert pas les paramètres du réseau ou si vous avez sélectionné **Manuel**, reportez-vous aux consignes pour la configuration manuelle.

Paramétrage d'une connexion filaire - Manuel

Si la fonction Auto ne marche pas, vous devez configurer les paramètres du réseau manuellement.

Pour obtenir les paramètres du réseau sur la plupart des ordinateurs fonctionnant sous Windows, vous devez suivre les étapes suivantes :

1. Faites un clic droit sur l'icône de la connexion réseau en bas à droite de l'écran.
2. Dans le menu contextuel, cliquez sur État.
3. Dans la boîte de dialogue qui s'affiche, cliquez sur l'onglet Support.
4. Dans l'onglet Support, cliquez sur le bouton Détails.
Les paramètres du réseau s'affichent.

Pour saisir les paramètres du réseau dans votre appareil, suivez les étapes ci-dessous :

1. Dans l'écran Config. prot. Internet, appuyez sur le bouton **ENTRÉE**.
2. Appuyez sur les boutons ▲▼ pour sélectionner **Manuel**, puis sur le bouton **ENTRÉE**.
3. Appuyez sur le bouton ▼ pour aller dans le premier champ de saisie (Adresse IP).

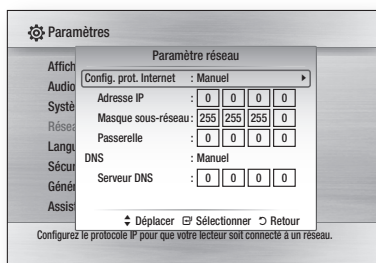

4. Utilisez les touches numériques de votre télécommande pour saisir les chiffres.
5. Quand vous avez rempli un champ, passez au champ suivant avec le bouton ►. Vous pouvez aussi utiliser les autres touches avec les flèches pour vous déplacer vers le haut et le bas et pour revenir en arrière.
6. Renseignez les champs **Adresse IP**, **Masque sous-réseau** et **Passerelle**.
7. Appuyez sur le bouton ▼ pour passer au **DNS**.
8. Appuyez sur le bouton ▼ pour aller dans le premier champ de saisie du DNS. Saisissez les chiffres comme pour les champs précédents.

9. Appuyez sur le bouton **RETURN** de votre télécommande.
10. Faites un Test réseau pour vous assurer que l'appareil s'est connecté à votre réseau (Reportez-vous aux page 41).

Réseau sans fil

Il y a trois manières de configurer un réseau sans fil :

- Avec un bouton PBC (WPS)
- Avec la fonction de recherche automatique de réseau.
- Manuellement.

Chacune de ces méthodes est décrite ci-dessous.

Configuration de la connexion au réseau sans fil - bouton PBC (WPS)

La méthode la plus simple pour configurer la connexion au réseau sans fil, c'est d'utiliser le bouton PBC (WPS).

Si votre routeur sans fil a un bouton PBC (WPS), suivez les étapes suivantes :

1. Dans le menu Paramètre réseau, appuyez sur les boutons ▲▼ pour sélectionner **Paramètre réseau**, puis sur le bouton **ENTRÉE**. L'écran Config. prot. Internet apparaît.
2. Appuyez sur le bouton **ROUGE(A)** de la télécommande.
3. Appuyez sur le bouton **PBC (WPS)** de votre routeur dans les deux minutes qui suivent. Votre appareil affiche l'écran Sélection réseau et acquiert automatiquement tous les paramètres du réseau dont il a besoin, puis il se connecte à votre réseau. Quand il a terminé, il affiche un bouton **OK**. Appuyez sur le bouton **ENTRÉE** de votre télécommande.
4. Une fois la connexion au réseau configurée, appuyez sur le bouton **RETURN** pour quitter l'écran Paramètre réseau.

Configuration de la connexion au réseau sans fil - recherche automatique du réseau

La plupart des réseaux sans fil ont un système de sécurité optionnel qui oblige les périphériques accédant au réseau à transmettre un code de sécurité chiffré appelé clé d'accès ou clé de sécurité. La clé de sécurité est basée sur un mot de passe, en général un mot ou une suite de lettres et de chiffres d'une longueur déterminée qu'il vous a été demandé de renseigner lorsque vous avez paramétré la sécurité de votre réseau sans fil. Si vous utilisez cette méthode pour configurer la connexion au réseau et que votre réseau sans fil est protégé par une clé de sécurité, vous devrez renseigner ce mot de passe.

■ Configuration de la connexion au réseau

Pour configurer la connexion au réseau sans fil avec la fonction de recherche automatique du réseau, suivez les étapes suivantes :

1. Dans le menu Paramètre réseau, appuyez sur les boutons ▲▼ pour sélectionner **Paramètre réseau**, puis sur le bouton **ENTRÉE**. L'écran Config. prot. Internet apparaît.
2. Appuyez sur les boutons ▲▼ pour sélectionner **Config. prot. Internet**, puis sur le bouton **ENTRÉE**.
3. Appuyez sur les boutons ▲▼ pour sélectionner **Auto** ou **Manuel**, puis sur le bouton **ENTRÉE**.
4. Si vous avez sélectionné **Auto**, appuyez sur le bouton ▲ pour aller dans **Point d'accès Sélection**, puis sur le bouton **ENTRÉE**. La fonction Réseau recherche les réseaux sans fil présents. Une fois la recherche terminée, elle affiche la liste des réseaux détectés.

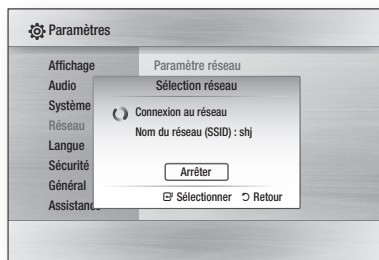

Configuration

5. Dans la liste des réseaux, appuyez sur les boutons ▲▼ pour sélectionner le réseau, puis sur le bouton **ENTRÉE**.
6. Si le message PIN/Sécurité apparaît, passez à l'étape 7. Si c'est l'écran de connexion au réseau qui apparaît, passez à l'étape 11.

7. Appuyez sur les boutons ▲▼ pour sélectionner PIN ou Sécurité.
Pour la plupart des réseaux résidentiels, il faut sélectionner Sécurité (pour Clé de sécurité).

8. Sur l'écran Sécurité, saisissez le mot de passe de votre réseau.

REMARQUE

- Vous devriez normalement pouvoir trouver votre mot de passe dans une des fenêtres de configuration de votre routeur ou de votre modem.

9. Pour saisir le mot de passe, suivez ces consignes générales :

- Utilisez les touches numériques de votre télécommande pour saisir les chiffres.
- Utilisez les touches de flèches de votre télécommande pour naviguer entre les boutons sur l'écran Clé sécurité.
- Pour saisir des lettres, sélectionnez le bouton a/A/1/★, puis appuyez sur le bouton **ENTRÉE**. Chaque fois que vous appuyez sur le bouton **ENTRÉE**, cela change le type de caractères que vous pouvez saisir (a/A/1/★).
- Pour saisir une lettre, appuyez sur la touche numérique correspondant à cette lettre. Pour changer la lettre, appuyez plusieurs fois de suite.
- Pour effacer le dernier caractère saisi, sélectionnez la touche **Supprimer** et appuyez sur le bouton **ENTRÉE**.
- Pour effacer tous les caractères saisis, actionnez la touche Effacer, puis appuyez sur le bouton **ENTRÉE**. Vous pouvez aussi appuyer tout simplement sur le bouton **ROUGE(A)** de votre télécommande.

10. Quand vous avez terminé, appuyez sur le bouton **JAUNE(C)** de votre télécommande ou sélectionnez le bouton **Terminé** et appuyez sur le bouton **ENTRÉE**.
L'écran de connexion au réseau apparaît.

11. Attendez le message de confirmation de la connexion et appuyez sur le bouton **ENTRÉE**.
L'écran Paramètre réseau apparaît.

12. Pour tester la connexion, appuyez sur le bouton ▼ pour sélectionner **Test réseau**, puis appuyez sur le bouton **ENTRÉE**.

Configuration de la connexion au réseau sans fil - Manuel

Si la fonction Auto ne marche pas, vous devez configurer les paramètres du réseau manuellement.

Pour obtenir les paramètres du réseau sur la plupart des ordinateurs fonctionnant sous Windows, vous devez suivre les étapes suivantes :

1. Faites un clic droit sur l'icône de la connexion réseau en bas à droite de l'écran.
2. Dans le menu contextuel, cliquez sur État.
3. Dans la boîte de dialogue qui s'affiche, cliquez sur l'onglet Support.
4. Dans l'onglet Support, cliquez sur le bouton Détails.
Les paramètres du réseau s'affichent.

Pour saisir les paramètres du réseau dans votre appareil, suivez les étapes ci-dessous :

1. Dans l'écran Config. prot. Internet, appuyez sur le bouton **ENTRÉE**.
2. Appuyez sur les boutons ▲▼ pour sélectionner **Manuel**, puis sur le bouton **ENTRÉE**.
3. Appuyez sur le bouton ▼ pour aller dans le premier champ de saisie (Adresse IP).

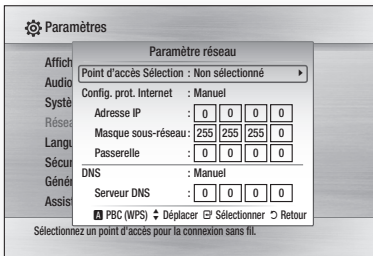

The screenshot shows a 'Paramètres' (Settings) window with a 'Paramètre réseau' (Network parameter) sub-window. The sub-window has a dropdown menu for 'Point d'accès Sélection : Non sélectionné'. Below it, 'Config. prot. Internet' is set to 'Manuel'. There are four input fields for network settings: 'Adresse IP' (0 0 0 0), 'Masque sous-réseau' (255 255 255 0), 'Passerelle' (0 0 0 0), and 'Serveur DNS' (0 0 0 0). The 'DNS' setting is also set to 'Manuel'. At the bottom, there is a checkbox for 'PBC (WPS)' and a 'Retour' button. A note at the very bottom says 'Sélectionnez un point d'accès pour la connexion sans fil.'

4. Utilisez les touches numériques pour saisir les chiffres.
5. Quand vous avez rempli un champ, passez au champ suivant avec le bouton ►.
Vous pouvez aussi utiliser les autres touches avec les flèches pour vous déplacer vers le haut et le bas et pour revenir en arrière.

6. Renseignez les champs **Adresse IP**, **Masque sous-réseau**, et **Passerelle**.
7. Appuyez sur le bouton ▼ pour passer au champ **DNS**.
8. Appuyez sur le bouton ▼ pour aller dans le premier champ de saisie du DNS. Saisissez les chiffres comme pour les champs précédents.
9. Quand vous avez terminé, appuyez sur le bouton ▲ pour retourner à Point d'accès Sélection. Sélectionnez le réseau, puis appuyez sur le bouton **ENTRÉE**.
10. Passez à l'étape 6 de la procédure de configuration automatique du réseau sans fil ci-dessus et suivez les consignes à partir de ce point.

Test réseau

Utilisez ce menu pour vous connecter au réseau filaire ou contrôler si votre connexion au réseau fonctionne.

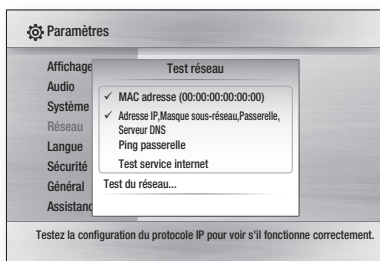

État du réseau

Vérifiez qu'une connexion au réseau et à Internet a été établie.

Connexion internet BD-Live

Choisissez cette option pour autoriser la connexion à Internet en cas d'utilisation du service BD-LIVE.

- **Autoriser (Tout)** : la connexion Internet est autorisée pour tous les contenus BD-LIVE.
- **Autoriser (Valide uniquement)** : la connexion Internet est autorisée uniquement pour les contenus BD-LIVE auxquels un certificat valide est associé.
- **Interdire** : aucune connexion Internet n'est autorisée pour les contenus BD-LIVE.

REMARQUE

■ Qu'est-ce qu'un certificat valide?

Lorsque l'appareil utilise BD-LIVE pour envoyer les données du disque et demander au serveur de certifier le disque, le serveur utilise les données transférées pour vérifier la validité du disque et renvoie le certificat à l'appareil.

- La connexion Internet peut être restreinte lors de l'utilisation d'un contenu BD-LIVE.

Langue

Vous pouvez sélectionner la langue que vous préférez pour le menu d'accueil, le menu du disque, etc.

- **Menu A l'écran** : Sélectionnez la langue pour l'affichage.
- **Menu du Disque** : Sélectionnez la langue pour les menus du disque.
- **Audio** : Sélectionnez la langue du son du disque.
- **Sous-titre** : Sélectionnez la langue des sous-titres du disque.

REMARQUE

- La langue sélectionnée n'apparaîtra que si elle est prise en charge par le disque.

Sécurité

Lorsque vous ouvrez ce menu pour la première fois, l'écran de configuration du mot de passe s'affiche.

Renseignez ce code à 4 chiffres à l'aide des boutons numériques. (Le mot de passe par défaut est 0000.)

Classement parental

Cette fonction dépend des disques Blu-ray/DVD utilisés. Un niveau leur est attribué qui vous permet de contrôler le type de disque Blu-ray/DVD que vos enfants peuvent regarder.

Sélectionnez le niveau de contrôle que vous souhaitez définir.

Un niveau élevé indique que le programme est destiné exclusivement aux adultes. Par exemple, si vous désirez sélectionner le niveau 6, les disques dont le contenu est de niveau 7 ou 8 ne pourront pas être lus.

Configuration

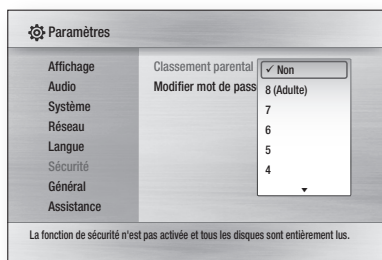

Modifier mot de passe

Changez le code à 4 chiffres protégeant l'accès aux fonctions de sécurité.

En cas d'oubli de votre mot de passe

1. Retirez le disque.
2. Appuyez sur le bouton **ARRÊT** (■) de la face avant pendant 5 secondes minimum. Tous les réglages seront réinitialisés.

REMARQUE

- Lorsque les paramètres par défaut sont restaurés, toutes les données utilisateur enregistrées dans les données BD sont supprimées.

Général

Arrière-plan

Vous pouvez changer le thème d'arrière-plan de l'écran du menu.

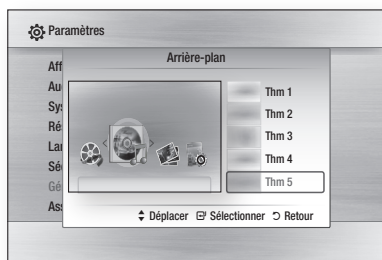

Mode éco.

Vous pouvez réduire la consommation d'énergie en stipulant que la face avant doit s'éteindre automatiquement en l'absence de toute commande pendant 5 secondes.

- **Oui** : la face avant s'éteint automatiquement si vous ne faites rien pendant 5 secondes.
- **Non** : la fonction Mode éco. est désactivée.

Affichage du lecteur

Modifiez la luminosité du panneau frontal.

- **Auto** : réduisez la luminosité pendant la lecture.
- **Réduite** : réduisez la luminosité de la fenêtre d'affichage.
- **Normale** : augmentez la luminosité de la fenêtre d'affichage.

Activer/Désactiver son

Joue une musique lorsque vous allumez ou éteignez l'appareil.

- **Oui** : activez le son.
- **Non** : désactivez le son.

Effet lumineux

Vous pouvez activer ou désactiver l'effet lumineux sur la partie supérieure du produit.

- **Toujours activé** : Active l'option Effet lumineux en permanence. Sélectionnez ce réglage pour l'affichage magasin.
- **Auto** : Active l'effet lumineux lors de la mise hors/sous tension du lecteur ou de l'activation du tiroir disque. Sélectionnez cette option au moment d'installer le produit chez vous.
- **Non** : Désactive l'option Effet lumineux en permanence.

Mise à niveau du logiciel

Ce menu vous permet de mettre à niveau le logiciel pour améliorer les performances ou avoir accès aux services supplémentaires. Vous pouvez vérifier la version actuelle du logiciel, le mettre à niveau par Internet et activer la fonction Notification de mise à niveau automatique. Si l'appareil est correctement connecté au réseau par câble ou via la technologie sans fil, il se connectera automatiquement au site Web Samsung à chaque fois que vous l'allumerez et il téléchargera toutes les mises à jour éventuelles.

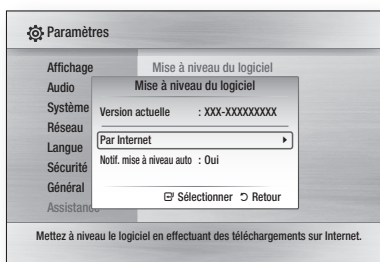

1. Pour sélectionner **Par Internet**, appuyez sur le bouton **ENTRÉE**.
Un message apparaîtra si une mise à jour est disponible.
2. Si vous sélectionnez **Oui**, l'appareil s'éteindra et redémarrera automatiquement.
(Ne le rallumez pas manuellement!)
3. La barre de progression de la mise à jour s'affichera.
L'appareil s'éteindra automatiquement une fois la mise à jour effectuée.
4. Appuyez sur le bouton **POWER** pour allumer l'appareil.



REMARQUE

- La mise à jour sera terminée une fois que l'appareil se sera à nouveau éteint après le redémarrage automatique. Appuyez sur le bouton **POWER** si vous souhaitez allumer l'appareil mis à jour.
Ne jamais éteindre ni allumer l'appareil manuellement pendant le processus de mise à jour.
- Samsung Electronics n'assume aucune responsabilité légale à l'égard des appareils dont le mauvais fonctionnement est provoqué par une connexion Internet instable ou une négligence de la part de l'utilisateur pendant la procédure de mise à niveau du logiciel.

Vous pouvez également mettre à jour le logiciel d'une des deux manières suivantes, la mise à jour étant la même que par le biais du menu **Par Internet**.

- **USB** : visitez le site www.samsung.com/bluraysupport, puis téléchargez et enregistrez le logiciel le plus récent (fichier de lecture RUF) sur une mémoire flash USB. Connectez la mémoire flash USB au port USB de l'appareil (le tiroir disque doit être vide) afin de mettre à jour le logiciel, puis suivez les instructions qui s'affichent à l'écran.
- **CD/DVD** : visitez le site www.samsung.com/bluraysupport, puis téléchargez et enregistrez le logiciel le plus récent (fichier de lecture RUF) sur un disque. Insérez celui-ci dans l'appareil et lisez-le afin de lancer la mise à jour, puis suivez les instructions qui s'affichent à l'écran.



REMARQUE

- Pour effectuer la mise à niveau logicielle via la prise USB Host, aucun disque ne doit être inséré dans l'appareil.
- Si vous souhaitez annuler la mise à niveau en cours de téléchargement des données de mise à niveau, appuyez sur **ENTRÉE**.
- Une fois la mise à niveau du système terminée, vérifiez les informations relatives au logiciel dans le menu Mise à niveau du logiciel.
- N'éteignez pas l'appareil pendant la mise à niveau du système car cela risquerait d'entraîner un dysfonctionnement de l'appareil.
- Les mises à niveau logicielles via la prise hôte USB doivent être effectuées uniquement à l'aide d'une carte mémoire flash USB.



Contacter Samsung

Informations de contact si vous avez besoin d'une assistance pour l'appareil.



Fonctions de base

Lecture d'un disque

Lecture

1. Appuyez sur le bouton **OUVRIER/FERMER** () pour ouvrir le tiroir disque.
2. Placez délicatement un disque dans le tiroir, face imprimée dirigée vers le haut.
3. Appuyez sur le bouton **OUVRIER/FERMER** () pour fermer le tiroir disque.
4. Appuyez sur le bouton **LECTURE** ().

Boutons de lecture

LECTURE ()	Démarre la lecture.
ARRÊT ()	Arrête la lecture. <ul style="list-style-type: none">• Si vous appuyez sur le bouton une fois : la position d'arrêt est mémorisée.• Si vous appuyez sur le bouton deux fois : la position d'arrêt n'est pas mémorisée.
PAUSE ()	Suspend la lecture.

Structure des disques

Les contenus des disques sont en général organisés comme suit :

• Disques Blu-ray, DVD Vidéo



• CD audio (CD-DA)



• MP3, WMA, DivX, MKV et MP4



Utilisation du menu du disque, du menu des titres et du menu contextuel

Utilisation du menu du disque



1. En cours de lecture, appuyez sur le bouton **DISC MENU** de la télécommande.
2. Appuyez sur les boutons **▲▼◀▶** pour faire votre choix, puis appuyez sur le bouton **ENTRÉE**.



REMARQUE

- Selon les disques, les entrées du menu peuvent varier et il est possible que ce menu ne soit pas disponible.

Utilisation du menu des titres



1. En cours de lecture, appuyez sur le bouton **TITLE MENU** de la télécommande.
2. Appuyez sur les boutons **▲▼◀▶** pour sélectionner le titre voulu, puis sur le bouton **ENTRÉE**.



REMARQUE

- Selon les disques, les entrées du menu peuvent varier et il est possible que ce menu ne soit pas disponible.

Lecture de la liste de titres



1. En cours de lecture, appuyez sur le bouton **DISC MENU** ou **TITLE MENU**.
2. Appuyez sur les boutons **▲▼** pour sélectionner le titre voulu dans la liste des titres et appuyez sur le bouton **ENTRÉE**.



REMARQUE

- Si votre disque comporte la liste de lecture, appuyez sur la touche **VERT(B)** pour aller sur Liste lect.

Utilisation du menu contextuel



1. En cours de lecture, appuyez sur le bouton **MENU CONTEXTUEL** de la télécommande.
2. Appuyez sur les boutons **▲▼◀▶** ou sur le bouton **ENTRÉE** pour sélectionner le menu de votre choix.



REMARQUE

- Selon les disques, les entrées du menu peuvent varier et il est possible que ce menu ne soit pas disponible.

Utilisation des fonctions Rechercher et Ignorer

Au cours de la lecture, vous pouvez effectuer une recherche rapide dans un chapitre ou une piste et utiliser la fonction Ignorer pour passer à la sélection suivante.

Rechercher une scène



- Pendant la lecture, appuyez sur le bouton **RECHERCHER** ().
À chaque fois que vous appuyez sur le bouton **RECHERCHER** (), les vitesses de lecture défilent dans l'ordre suivant :

BD-ROM, BD-RE/-R, DVD-RW/+R, DVD-VIDEO	►► 1 → ►► 2 → ►► 3 → ►► 4 → ►► 5 → ►► 6 → ►► 7 ◄◄ 1 → ◄◄ 2 → ◄◄ 3 → ◄◄ 4 → ◄◄ 5 → ◄◄ 6 → ◄◄ 7
DivX, MKV, MP4	►► 1 → ►► 2 → ►► 3 ◄◄ 1 → ◄◄ 2 → ◄◄ 3

- Pour reprendre la lecture à une vitesse normale, appuyez sur le bouton **LECTURE** ().

REMARQUE

- Aucun son n'est émis pendant la recherche.

Ignorer des chapitres



- Pendant la lecture, appuyez sur le bouton **IGNORER** ().
Si vous appuyez sur le bouton **IGNORER** (), vous passez au chapitre suivant.
Si vous appuyez sur le bouton **IGNORER** (), vous revenez au début du chapitre. Si vous appuyez une nouvelle fois, vous passez au début du chapitre précédent.

Lecture en vitesse lente/en mode pas à pas

Lecture en vitesse lente



- En mode pause, appuyez sur le bouton **RECHERCHER** ().
Si vous appuyez sur le bouton **RECHERCHER** (), la vitesse de lecture est réduite à
►► 1/8 ►► 1/4 ►► 1/2
- Pour reprendre la lecture à une vitesse normale, appuyez sur le bouton **LECTURE** ().

REMARQUE

- Aucun son n'est émis pendant la lecture en vitesse lente.
- La vitesse lente ne fonctionne que dans le sens normal de lecture.

Lecture en mode pas à pas



- En mode pause, appuyez sur le bouton **PAUSE** ().
Une nouvelle image s'affiche chaque fois que vous appuyez sur le bouton **PAUSE** ().
- Pour reprendre la lecture à une vitesse normale, appuyez sur le bouton **LECTURE** ().

REMARQUE

- Aucun son n'est émis pendant le mode pas à pas.
- La fonction pas à pas ne fonctionne que dans le sens normal de lecture.

Fonctions de base

Répétition de la lecture

Répétition du titre ou du chapitre



Répétition du titre ou du chapitre du disque.
Selon les disques, il est possible que la fonction Répétition ne soit pas disponible.

1. En cours de lecture, appuyez sur le bouton **REPEAT** de la télécommande. 
2. Appuyez sur les boutons **▲▼** pour sélectionner **Chapitre** ou **Titre**, puis appuyez sur le bouton **ENTRÉE**.



3. Pour reprendre la lecture normale, appuyez une nouvelle fois sur le bouton **REPEAT**.
4. Appuyez sur les boutons **▲▼** pour sélectionner **Non**, puis appuyez sur le bouton **ENTRÉE**.

Répétition de la section



1. En cours de lecture, appuyez sur le bouton **REPEAT** de la télécommande. 
2. Appuyez sur les boutons **▲▼** pour sélectionner **Répétition A-B**.



3. Appuyez sur le bouton **ENTRÉE** au moment où vous souhaitez que la répétition commence (A).

4. Appuyez sur le bouton **ENTRÉE** au moment où vous souhaitez que la répétition se termine (B).
5. Pour reprendre la lecture normale, appuyez une nouvelle fois sur le bouton **REPEAT**.
6. Appuyez sur le bouton **ENTRÉE**.

REMARQUE

- Si vous configurez le point (B) dans les 5 secondes, le message d'interdiction s'affiche.

Utilisation du bouton TOOLS

Pendant la lecture, vous pouvez accéder au menu du disque en appuyant sur le bouton **TOOLS**.



- Écran du menu Outils.

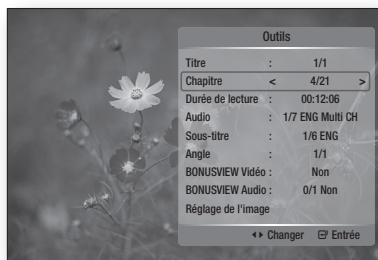

REMARQUE

- L'affichage du menu Outils peut varier d'un disque à l'autre.

Accès direct à la scène souhaitée



1. Pendant la lecture, appuyez sur le bouton **TOOLS**.
2. Appuyez sur les boutons **▲▼** pour sélectionner **Titre**, **Chapitre** ou **Durée de lecture**.
3. Renseignez le **Titre**, le **Chapitre** ou la **Durée de lecture** souhaités avec les touches numériques et appuyez sur le bouton **ENTRÉE**.

Sélection de la langue audio



Vous pouvez également activer cette fonction en appuyant sur le bouton **AUDIO** de la télécommande.



1. Pendant la lecture, appuyez sur le bouton **TOOLS**.
2. Appuyez sur les boutons ▲▼ pour sélectionner **Audio**.
3. Appuyez sur les boutons ◀▶ de la télécommande pour sélectionner la bande-son de votre choix.

REMARQUE

- L'icône ◀▶ ne s'affiche pas à l'écran si la section BONUSVIEW ne contient pas de réglages BONUSVIEW audio.
- Les informations concernant le mode principal/secondaire s'affichent également si le disque Blu-ray dispose d'une section BONUSVIEW. Utilisez le bouton ◀▶ pour basculer entre le mode audio principal et le mode audio secondaire.
- Cette fonction dépend des langues de la bande-son encodées sur le disque et peut ne pas être disponible.
- Un disque Blu-ray peut contenir jusqu'à 32 langues et un DVD jusqu'à 8.
- Certains disques Blu-ray peuvent vous permettre de sélectionner une bande son LPCM multicanal ou Dolby Digital en anglais.
- Si vous appuyez sur le bouton **AUDIO** de la télécommande, la barre Audio s'affichera. Pour supprimer la barre Audio, appuyez sur le bouton **RETURN**.

Sélection de la langue de sous-titrage



Vous pouvez également activer cette fonction en appuyant sur le bouton **SUBTITLE** de la télécommande.



1. Pendant la lecture, appuyez sur le bouton **TOOLS**.
2. Appuyez sur les boutons ▲▼ pour sélectionner **Sous-titre**.
3. Appuyez sur les boutons ◀▶ pour sélectionner la langue de sous-titrage de votre choix.

REMARQUE

- Selon le type de disque Blu-ray ou DVD, vous pouvez modifier le sous-titrage souhaité dans le menu du disque. Appuyez sur le bouton **DISC MENU**.
- Cette fonction dépend des sous-titres encodés sur le disque et peut ne pas être disponible sur tous les disques Blu-ray/DVD.
- Un disque Blu-ray peut contenir jusqu'à 255 langues de sous-titrage et un DVD jusqu'à 32.
- Les informations concernant le mode principal/secondaire s'affichent également si le disque Blu-ray dispose d'une section BONUSVIEW.
- Cette fonction modifie à la fois les sous-titres principaux et secondaires.
- Le nombre total de sous-titres, c'est la somme des sous-titres principaux et des sous-titres secondaires.
- Si vous appuyez sur le bouton **SUBTITLE** de la télécommande, la barre des sous-titres s'affichera. Pour supprimer la barre des sous-titres, appuyez sur le bouton **RETURN**.

Changement d'angle de la caméra



Lorsqu'un disque Blu-ray/DVD propose plusieurs angles de vue pour une scène donnée, vous pouvez utiliser la fonction **ANGLE**.

1. Pendant la lecture, appuyez sur le bouton **TOOLS**.
2. Appuyez sur les boutons ▲▼ pour sélectionner **Angle**.
3. Appuyez sur les boutons ◀▶ pour sélectionner l'angle souhaité.

Sélection du réglage de l'image



Cette fonction vous permet de régler la qualité vidéo lorsque votre appareil est relié à un téléviseur via HDMI.

1. Pendant la lecture, appuyez sur le bouton **TOOLS**.
2. Appuyez sur les boutons ▲▼ pour sélectionner **Réglage de l'image**, puis appuyez sur le bouton **ENTRÉE**.
3. Appuyez sur les boutons ◀▶ pour sélectionner le **Réglage de l'image** voulu, puis appuyez sur le bouton **ENTRÉE**.

Fonctions de base

- **Dynamique** : sélectionnez ce réglage pour augmenter la netteté.
- **Normal** : sélectionnez ce réglage pour la plupart des applications d'affichage.
- **Film** : le meilleur réglage pour visionner des films.
- **Utilisateur** : l'utilisateur peut régler la netteté et la réduction du bruit.

Réglage de la fonction BONUSVIEW



La fonction BONUSVIEW vous permet de visualiser des contenus supplémentaires (tels que des commentaires) dans une petite fenêtre pendant la lecture du film.

Cette fonction n'est accessible que si le disque est doté de la fonction bonusview.

Vous pouvez également activer cette fonction en appuyant sur le bouton **BONUSVIEW** de la télécommande.



1. Pendant la lecture, appuyez sur le bouton **TOOLS**.
2. Appuyez sur les boutons **▲▼** pour sélectionner **BONUSVIEW Vidéo** ou **BONUSVIEW Audio**.
3. Appuyez sur les boutons **◀▶** pour sélectionner la fonction bonusview de votre choix.

REMARQUE

- Si vous basculez depuis BONUSVIEW Vidéo, BONUSVIEW Audio change automatiquement en fonction de BONUSVIEW Vidéo.

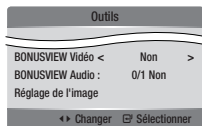

Écouter de la musique



Boutons de la télécommande servant à écouter de la musique

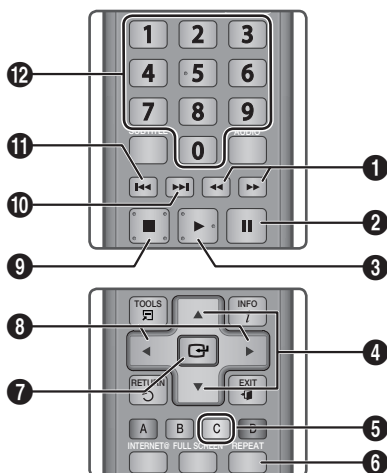

1	Bouton RECHERCHER : lecture rapide. (CD audio (CD-DA) uniquement)
2	Bouton PAUSE : permet de suspendre la lecture.
3	Bouton LECTURE : permet de lire la piste sélectionnée.
4	Boutons ▲▼ : permettent de sélectionner une piste ou un dossier dans la Liste musicale ou dans la Liste de lecture.
5	Bouton JAUNE(C) : sélection ou annulation de la sélection d'une piste dans la Liste musicale.
6	Bouton REPEAT : permet de sélectionner le mode de lecture dans la Liste de lecture.
7	Bouton ENTRÉE : permet de lire et de mettre en pause la piste sélectionnée.
8	Boutons ◀▶ : lecture rapide. (à l'exception des CD audio (CD-DA))
9	Bouton ARRÊT : permet d'arrêter la lecture d'une piste.
10	Bouton IGNORER : en cours de lecture, permet de passer à la page suivante de la Liste musicale ou de passer à la piste suivante de la Liste de lecture.

11	<p>Bouton IGNORER : en cours de lecture, permet de passer à la page précédente de la Liste musicale ou de passer à la piste précédente de la Liste de lecture.</p> <p>Si vous appuyez sur ce bouton après trois secondes de lecture dans la Liste de lecture, la lecture reprend au début de la piste en cours. Mais si vous appuyez sur ce bouton dans les trois premières secondes de lecture de la Liste de lecture, la lecture reprend à la piste précédente.</p>
12	<p>Boutons NUMÉRIQUES : appuyez sur le numéro de la piste voulue pendant la lecture de la Liste de lecture. Cette piste sera alors lue.</p>

Lecture d'un CD Audio (CD-DA)/MP3

- Insérez un CD Audio (CD-DA) ou un disque MP3 dans le tiroir disque.
 - Pour un CD Audio (CD-DA), la première piste est lue automatiquement.
 - Pour un disque MP3, appuyez sur les boutons ◀▶ pour sélectionner **Musique**, puis appuyez sur le bouton **ENTRÉE**.

Éléments de l'écran CD audio (CD-DA)/MP3

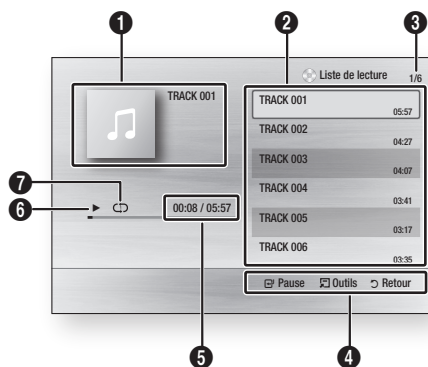

1	Informations musicales.
2	Liste de lecture.
3	Affiche la piste courante / le total des pistes.
4	Boutons disponibles.

5	Durée de lecture écoulée/durée de lecture totale.
6	État de la lecture.
7	Lecture répétée.

- Appuyez sur les boutons ▲▼ pour sélectionner la piste voulue, puis appuyez sur le bouton **ENTRÉE**.

Répétition d'un CD Audio (CD-DA)/MP3

- Appuyez sur le bouton **REPEAT** pendant la lecture de la Liste de lecture. 
- Sélectionnez le mode de lecture voulu en appuyant plusieurs fois sur le bouton **REPEAT**.

Non	CD audio (CD-DA)/MP3	Les pistes du disque sont lues dans l'ordre dans lequel elles ont été enregistrées sur le disque.
(CD) Piste	CD audio (CD-DA)	La piste en cours est répétée.
(CD) Une fois	MP3	La piste en cours est répétée.
(CD) Tous	CD audio (CD-DA)/MP3	Toutes les pistes sont répétées.
(CD) Aléatoire	CD audio (CD-DA)/MP3	L'option de lecture aléatoire permet de lire les pistes d'un disque dans un ordre aléatoire.

Liste de lecture

- Insérez un CD Audio (CD-DA) ou un disque MP3 dans le tiroir disque.
 - Pour un CD Audio (CD-DA), la première piste est lue automatiquement.
 - Pour un disque MP3, appuyez sur les boutons ◀▶ pour sélectionner **Musique**, puis appuyez sur le bouton **ENTRÉE**.
- Pour accéder à la Liste musicale, appuyez sur le bouton **ARRÊT** (■) ou **RETURN**. L'écran Liste musicale s'affiche.

Fonctions de base

- Appuyez sur les boutons ▲▼◀▶ pour aller à la piste audio souhaitée, puis sur le bouton **JAUNE(C)** pour cocher la piste.
Répétez cette procédure pour sélectionner d'autres pistes.



- Si la liste de lecture contient une piste que vous ne souhaitez pas, appuyez à nouveau sur le bouton **JAUNE(C)**.
La piste sélectionnée est alors supprimée.
- Appuyez sur le bouton **ENTRÉE** pour lire les pistes sélectionnées.
La piste sélectionnée est lue automatiquement.



- Pour accéder à la Liste musicale, appuyez sur le bouton **ARRÊT** (■) ou **RETURN**.
- Pour accéder à la Liste de lecture, appuyez sur le bouton **ENTRÉE**.

REMARQUE

- Vous pouvez créer une liste de lecture contenant jusqu'à 99 pistes sur CD Audio (CD-DA).

Lecture d'une image



Lecture d'un disque JPEG

- Insérez un disque JPEG dans le tiroir disque.
- Appuyez sur les boutons ◀▶ pour sélectionner les **Photos**, puis appuyez sur le bouton **ENTRÉE**.
- Appuyez sur les boutons ▲▼◀▶ pour sélectionner le dossier à lire, puis appuyez sur le bouton **ENTRÉE**.
- Appuyez sur les boutons ▲▼◀▶ pour sélectionner la photo que vous voulez lire, puis appuyez sur le bouton **ENTRÉE**.
Le diaporama démarre automatiquement.

REMARQUE

- Vous ne pouvez pas grossir les sous-titres et les graphiques de la présentation en mode plein écran.

Utilisation du bouton TOOLS

En cours de lecture du diaporama, vous pouvez accéder à différentes fonctions en appuyant sur le bouton **TOOLS**.

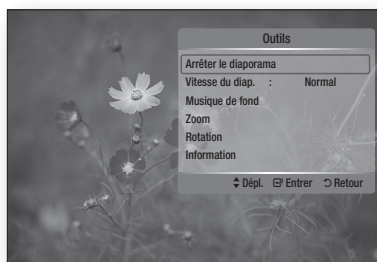

- Arrêter le diaporama** : permet d'arrêter le diaporama.
- Vitesse du diap.** : permet de régler la vitesse d'affichage du diaporama.
- Musique de fond** : permet d'écouter de la musique pendant l'affichage d'une photo.

- **Zoom** : permet de grossir la photo visionnée. (Grossissement jusqu'à 4 fois).
- **Rotation** : permet de faire pivoter la photo. (Dans le sens des aiguilles d'une montre ou en sens inverse).
- **Information** : permet d'afficher les informations relatives à la photo, telles que le nom, la taille, etc.

REMARQUE

- Pour activer la fonction Fond musical, les fichiers musicaux et MP3 doivent se trouver dans le même dossier. Cependant, la qualité du son peut être affectée par le débit binaire du fichier MP3, la taille de la photo et la méthode d'encodage.

Lecture d'un périphérique de stockage USB

Vous pouvez utiliser la connexion USB pour la lecture des fichiers multimédia (MP3, JPEG, DivX, etc.) téléchargés depuis un périphérique de stockage USB.

1. Allez au menu d'accueil.
2. En mode Arrêt, connectez le périphérique de stockage USB au port USB situé sur la face avant de l'appareil.
Le message « Changer de périphérique ? » s'affiche.
3. Appuyez sur les boutons ◀▶ pour sélectionner **Oui**, puis sur le bouton **ENTRÉE**.
4. Appuyez sur le bouton **ROUGE(A)**.

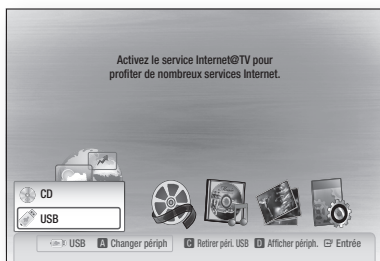

5. Appuyez sur les boutons ▲▼ pour sélectionner USB, puis appuyez sur le bouton **ENTRÉE**.
 6. Appuyez sur les boutons ◀▶ pour sélectionner les vidéos, la musique ou les photos désirées, puis sur le bouton **ENTRÉE**.
- 4-1. Appuyez sur le bouton **BLEU(D)**.



- 5-1. Appuyez sur les boutons ◀▶ pour sélectionner USB, puis sur le bouton **ENTRÉE**.
- 6-1. Appuyez sur les boutons ▲▼ pour sélectionner les vidéos, la musique ou les photos désirées, puis sur le bouton **ENTRÉE**.
7. Pour lire les fichiers de vidéo, de musique ou de photo, reportez-vous aux pages 48 à 51.

REMARQUE

- Vous devez retirer le périphérique de stockage USB en utilisant la fonction de retrait de périphériques en toute sécurité pour ne pas risquer d'endommager la mémoire USB. Appuyez sur le bouton **MENU** pour revenir au menu d'accueil, sélectionnez le bouton **JAUNE(C)** puis appuyez sur le bouton **ENTRÉE**.
- Lorsque les fichiers Audio-CD (CD-DA), MP3 et JPEG sont en mode Arrêt, vous ne pouvez pas afficher l'image en plein écran en appuyant sur le bouton **FULL SCREEN** de la télécommande.
- Si vous insérez un disque pendant la lecture d'un périphérique de stockage USB, le device mode (mode périphérique) basculera automatiquement sur DVD ou CD.

Services réseau

Vous pouvez bénéficier de différents services tels qu'Internet@TV ou BD-LIVE en connectant l'appareil au réseau.

Lisez les consignes ci-dessous avant d'utiliser un des services réseau.

1. Connectez l'appareil au réseau.
(Reportez-vous aux pages 27 à 28)
2. Configurez les paramètres du réseau.
(Reportez-vous aux pages 37 à 41)

Utilisation du service Internet@TV

Connectez ce lecteur au réseau pour télécharger des applications payantes ou gratuites. Internet@TV enrichit votre lecteur de contenus et de services du Web utiles et divertissants, tels que les actualités, les prévisions météorologiques, les cours de bourse, des jeux, des films et de la musique.

Vous pouvez également utiliser cette fonction en appuyant sur le bouton **INTERNET@** de la télécommande.



Premiers pas avec Internet@TV

1. Allez au menu d'accueil.



2. Appuyez sur les boutons ◀▶ pour sélectionner **Internet@TV** puis appuyez sur le bouton **ENTRÉE**.
3. Sur l'écran de démarrage du service Internet@TV, l'écran de contrat de service s'affiche. Avant de pouvoir bénéficier du service Internet@TV, vous devez accepter les conditions du service.

4. Une fois que vous avez accepté le contrat de service, le service Internet@TV lance la procédure de mise à jour. Ceci prend quelques minutes. Quand la mise à jour est terminée, l'écran du menu Internet@TV s'affiche.

Vue d'Internet@TV

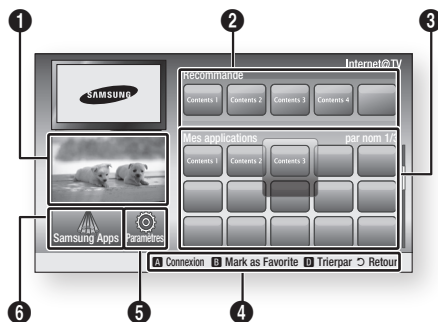

- 1 **Informations commerciales** : Affichage du Guide Internet@TV, introduction à l'appareil et introduction aux nouvelles applications.
- 2 **Recommandé** : Affichage des contenus recommandés géré par Samsung.
- 3 **Mes applications** : Affichage de la galerie personnalisée que vous pouvez ajouter ou supprimer.
- 4 **Aide à la navigation** : Affichage de la galerie personnalisée que vous pouvez ajouter ou supprimer.
 - **ROUGE(A)** : pour se connecter au service Internet@TV.
 - **VERT(B)** : pour ajouter une application aux favoris.
 - **BLEU(D)** : pour trier les applications.
 - **Retour** : pour revenir au menu précédent.
- 5 **Paramètres** : Vous pouvez configurer le système, créer des comptes, etc.
- 6 **Samsung Apps** : Vous pouvez télécharger diverses applications payantes ou gratuites.

Utilisation du clavier

Vous pouvez utiliser le clavier de l'écran dans plusieurs applications Internet@TV pour saisir du texte avec votre télécommande.

En appuyant sur le bouton **SUBTITLE** de la télécommande lorsque vous utilisez le clavier de l'écran, vous pouvez faire basculer les champs de texte entre les lettres minuscules, les lettres majuscules, les chiffres et les icônes.



Voici par exemple comment rechercher une adresse dans Google Maps :

- Appuyez sur le bouton **ENTRÉE** de la télécommande sur l'icône Google Maps d'Internet@TV.
- Appuyez sur le bouton **VERT(B)** pour pouvoir utiliser la fonction RECHERCHER.
- Appuyez sur les boutons ◀▶ pour passer à la fenêtre « Recherche ou adresse ».
- Appuyez sur le bouton **ENTRÉE** pour pouvoir utiliser la fonction « Recherche ou adresse ».
- Par exemple, admettons que vous vouliez saisir l'adresse suivante : 105 Challenger Rd., Ridgefield Park NJ.
- Appuyez deux fois sur le bouton **SUBTITLE** de la télécommande pour faire basculer le mode de saisie des lettres minuscules aux chiffres.
- Appuyez sur « 1 », « 0 », « 5 ».
- Appuyez sur le bouton **JAUNE(C)** de la télécommande pour insérer un espace.
- Appuyez 3 fois sur le bouton **SUBTITLE** de la télécommande pour faire basculer le mode de saisie des chiffres aux lettres majuscules.
- Appuyez 3 fois sur le bouton « 2 » pour saisir **C**.

- Appuyez 3 fois sur le bouton **SUBTITLE** de la télécommande pour faire basculer le mode de saisie des lettres majuscules aux lettres minuscules.
- Appuyez sur les boutons de la télécommande pour saisir le reste de l'adresse « Challenger Rd., Ridgefield Park NJ ».
- Appuyez sur le bouton **ENTRÉE**.
- La carte et l'adresse s'affichent à l'écran.

REMARQUE

- Samsung Electronics n'assume aucune responsabilité légale en cas d'interruption du service Internet@TV provoquée par le fournisseur du service quelle qu'en soit la cause.
- Le service Internet@TV sert à télécharger et traiter des données via Internet pour vous permettre de bénéficier de contenus Internet sur l'écran de votre téléviseur.
Si la connexion Internet n'est pas stable, le service peut être ralenti ou interrompu.
De plus, l'appareil peut s'éteindre automatiquement. Dans pareil cas, vérifiez la connexion Internet et réessayez.
- Le service d'applications peut être fourni en anglais et les contenus disponibles peuvent varier en fonction de la zone.
- Lorsque vous utilisez un service d'application, vous ne pouvez pas utiliser le bouton **FULL SCREEN** de la télécommande.
- Pour plus d'informations sur le service Internet@TV, visitez le site Web du fournisseur du service concerné.
- Les services proposés peuvent varier en fonction du fournisseur du service Internet@TV.
- Les contenus du service Internet@TV peuvent varier en fonction de la version du micrologiciel.
- Les contenus DivX payants avec protection contre la copie ne peuvent être lus qu'avec un câble HDMI. Si vous avez connecté votre lecteur à votre téléviseur avec des câbles Composant ou vidéo, le signal vidéo DivX ne peut pas être émis ou le message « Connectez un câble HDMI pour lire ce fichier. » ou « Imposs. lire fichier en cours. » s'affiche.

Services réseau

Connexion au compte

Pour mieux profiter des applications, inscrivez-vous et connectez-vous à votre compte. Pour cela, vous devez créer un compte. (Pour savoir comment créer un compte, reportez-vous à la section Internet@TV ID ci-dessous)

1. Sélectionnez l'application de votre choix à l'aide des boutons ▲▼◀▶, puis appuyez sur le bouton **ROUGE(A)**.

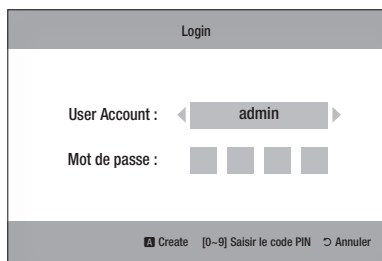

2. Saisissez votre nom d'utilisateur et votre mot de passe.

Paramètres

Créez les identifiants et configurez les paramètres Internet@TV sur cet écran.

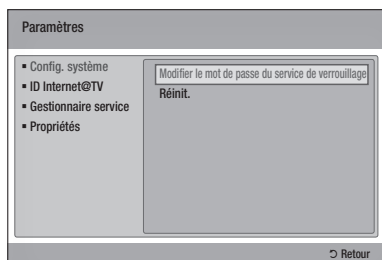

Config. système

Réinit.

Rétablit les paramètres par défaut d'Internet@TV.

REMARQUE

- Si vous avez oublié votre mot de passe, appuyez sur la touche **ARRÊT** (■) sur le panneau avant du produit pendant plus de 5 secondes, à condition qu'aucun disque ne soit introduit dans l'appareil à ce moment-là.

ID Internet@TV

Ce menu permet de créer ou supprimer un compte et de renseigner ou effacer des informations dans un compte existant. Vous pouvez contrôler votre compte, y compris les contenus accessibles et les paramètres du compte. Ce compte est réservé à Internet@TV.

Créer

Créez un compte et reliez-le aux applications de votre choix.

REMARQUE

- Le nom du compte doit faire entre 1 et 8 caractères de long.
- Vous pouvez enregistrer jusqu'à 10 comptes d'utilisateur différents.

Gestionnaire

- **Site service** : enregistrez les informations de connexion aux sites de services.
- **Modif. mot de passe** : modifiez le mot de passe du compte.
- **Supprimer** : supprimez le compte.

Gestionnaire service

Suppression et verrouillage des applications installées sur Internet@TV.

Verrouil.

Verrouillage d'une application. L'accès à une application verrouillée nécessite la saisie du mot de passe.

Supprimer

Suppression d'une application.

Propriétés

Affichage des informations sur Internet@TV. Utilisez la fonction de contrôle de la vitesse de votre connexion Internet pour tester votre connexion réseau.

Samsung Apps

De nombreuses applications organisées en différentes catégories sont accessibles ici. Le téléchargement de certaines applications est payant.



Ma page

Affichage de la liste des applications.

Aide

Si vous avez des questions sur Internet@TV, reportez-vous tout d'abord à cette section. Si aucune des informations fournies ne s'applique, visitez le site Web d'aide.

Utilisation des boutons de couleur dans Samsung Apps

- **ROUGE(A) (Connexion)** : pour se connecter aux services Internet.
- **VERT(B) (Affichage Vignettes)** : pour changer le mode d'affichage.
- **BLEU(D) (Trierpar)** : pour trier les applications selon les catégories A la Une, Le plus téléchargé, Le plus récent ou Nom.



REMARQUE

- Les services de contenus Internet disponibles peuvent être ajoutés ou supprimés.

Services réseau

BD-LIVE™

Lorsque l'appareil est connecté au réseau, vous pouvez bénéficier de contenus Internet liés aux films visionnés si vous utilisez un disque compatible BD-LIVE.

1. Vérifiez la taille de la mémoire disponible. Le périphérique de mémoire doit avoir au moins 1 Go d'espace disponible pour répondre aux besoins du service BD-LIVE.
2. Insérez un disque Blu-ray prenant en charge la technologie BD-LIVE.
3. Sélectionnez le contenu BD-LIVE parmi ceux proposés par le fabricant du disque.

REMARQUE

- L'utilisation du BD-LIVE et les contenus proposés peuvent varier en fonction du fabricant du disque.

Notification de mise à niveau de logiciel

Lorsqu'il est connecté au réseau, l'appareil vous informera de chaque nouvelle version du logiciel en affichant un message.

1. Allumez l'appareil.
2. Dans le menu Mise à niveau du logiciel, réglez Notif. mise à niveau auto sur **Oui**. (Reportez-vous aux page 43)
Lorsqu'une nouvelle version du logiciel est disponible, l'appareil vous en avisera en affichant un message.
3. Pour mettre à jour le micrologiciel, sélectionnez **Oui**.
Le système s'éteint et redémarre automatiquement.
(Ne le rallumez pas manuellement.)
4. La barre de progression de la mise à jour s'affichera.
Le système s'éteindra automatiquement une fois la mise à jour effectuée.
5. Appuyez sur le bouton **POWER** pour allumer l'appareil.

REMARQUE

- La mise à jour sera terminée une fois que l'appareil sera à nouveau éteint après le redémarrage automatique. Appuyez sur le bouton **POWER** si vous souhaitez allumer l'appareil mis à jour. Ne jamais éteindre ni allumer l'appareil manuellement pendant le processus de mise à jour.
- Samsung Electronics n'assume aucune responsabilité légale à l'égard des appareils dont le mauvais fonctionnement est provoqué par une connexion Internet instable ou une négligence de la part de l'utilisateur pendant la procédure de mise à niveau du logiciel.

Utilisation de la fonction AllShare

La fonction AllShare vous permet de lire à l'aide de l'appareil les fichiers musicaux, les vidéos et les photos enregistrés sur votre ordinateur.

Pour utiliser la fonction AllShare, vous devez connecter l'appareil à votre ordinateur via un réseau (Reportez-vous aux pages 27 à 28) et installer sur votre ordinateur le programme PC Share Manager de SAMSUNG.

1. Allez sur le site Web Samsung www.samsung.com.
2. Téléchargez le programme PC Share Manager de SAMSUNG et installez-le sur votre ordinateur.
3. Une fois l'installation terminée, l'icône de PC Share Manager apparaîtra sur le bureau de votre ordinateur.
Double-cliquez sur l'icône pour lancer l'application.

Vue de l'application

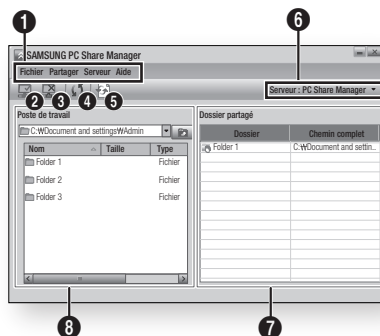

1 Barre de menu

2 **Icône Partage du dossier activé** : utilisez cette fonction pour sélectionner un dossier à partager sur votre ordinateur.

3 **Icône Partage du dossier désactivé** : utilisez cette fonction pour désactiver le partage de dossier.



4 **Icône actualiser** : utilisez cette fonction pour actualiser la liste des dossiers et des fichiers dans Mon ordinateur.

5 **Icône Appliquer le nouvel état** : sélectionnez un dossier à partager et n'oubliez pas de cliquer sur ce bouton.
L'état mis à jour sera appliqué au serveur.

6 **Serveur** : affichage du nom du serveur de partage.

7 **Dossier partagé** : affichage de la liste des dossiers partagés.

8 **Mon ordinateur** : Affichage de la liste des dossiers et des fichiers de votre ordinateur.

- Choisissez un dossier à partager dans la fenêtre Mon ordinateur et cliquez sur l'**icône Partage du dossier activé** ().
(Pour supprimer un dossier partagé : choisissez le dossier à supprimer de la liste dossiers partagés et cliquez sur l'**icône Partage du dossier désactivé** ().)
- Pour appliquer l'état de partage mis à jour au serveur, cliquez sur l'**icône Appliquer le nouvel état** ().
- Pour permettre à l'appareil de localiser le serveur PC, cliquez sur **Partager** dans la barre de menu.
Cliquez sur **Définir la politique des périphériques** et appuyez sur **Accepter**.

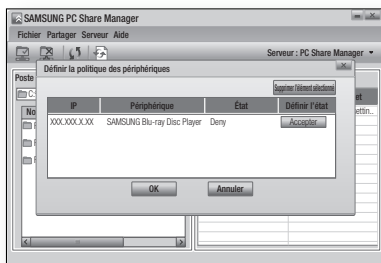

- Cliquez sur l'**icône Appliquer le nouvel état** () et ouvrez le menu d'accueil sur l'appareil.

- Pour choisir un périphérique, utilisez le bouton **ROUGE(A)** ou **BLEU(D)** pour sélectionner le fichier que vous souhaitez lire.
(Pour lire les fichiers de vidéo, musique ou photos, reportez-vous aux pages 48 à 51).





REMARQUE

- La lecture des vidéos HD peut ne pas fonctionner correctement si le débit du modem externe ou du routeur n'est pas suffisant.
- Si votre système d'exploitation utilise un pare-feu, l'appareil peut ne pas localiser votre ordinateur sur l'écran de votre téléviseur.
- La fonction Allshare ne prend pas en charge les fonctions suivantes :
 - Fonctions Fond musical et Paramètres de musique de fond.
 - Tri de fichiers par préférence dans les dossiers de photos, de musique et de films.
 - Fonction Changer de groupe.
 - Fonction Retrait sécurisé.
- La méthode de tri peut varier et dépend des fonctions du serveur.
- Les opérations Rechercher et Ignorer peuvent varier en fonction des fonctions du serveur.
- Si vous appuyez sur le bouton **ARRÊT** () pendant la lecture vidéo, la position d'arrêt sera mémorisée. Cependant la position d'arrêt ne sera pas mémorisée si les fonctions du serveur ne le permettent pas.
- Pendant la lecture vidéo, le temps de lecture ne sera pas affiché.
- Pour utiliser la fonction AllShare, l'appareil et l'ordinateur doivent se trouver dans le même sous-réseau.

Annexe

Dépannage

Avant de demander une réparation, veuillez vérifier les points suivants.

PROBLÈME	SOLUTION
La télécommande ne permet d'exécuter aucune opération.	<ul style="list-style-type: none">• Vérifiez les piles de la télécommande. Vous devez peut-être les remplacer.• Utilisez la télécommande à moins de 6,1 m du lecteur.• Retirez les piles et appuyez sur un ou plusieurs boutons pendant plusieurs minutes afin de drainer le microprocesseur de la télécommande et de le réinitialiser. Insérez à nouveau les piles et essayez d'utiliser la télécommande.
Le disque ne fonctionne pas.	<ul style="list-style-type: none">• Assurez-vous que le disque est posé la face imprimée dirigée vers le haut.• Vérifiez le code régional du disque Blu-ray/DVD.
Le menu du disque ne s'affiche pas.	<ul style="list-style-type: none">• Vérifiez que le disque dispose bien d'un menu.
Le message d'interdiction s'affiche à l'écran.	<ul style="list-style-type: none">• Ce message s'affiche lorsque vous appuyez sur un bouton non valide.• Le logiciel du disque Blu-ray/DVD ne prend pas en charge une fonction (p.ex. les angles).• Vous avez indiqué un titre, un numéro de chapitre ou un temps de recherche qui ne correspond pas au disque.
Le mode de lecture n'est pas celui sélectionné dans le menu Param..	<ul style="list-style-type: none">• Certaines fonctions sélectionnées dans le menu Param. peuvent ne pas fonctionner correctement si le disque n'a pas été encodé avec les fonctions correspondantes.
Impossible de modifier le format d'image de l'écran.	<ul style="list-style-type: none">• Le format d'image de l'écran est fixe sur votre disque Blu-ray/DVD.• Il ne s'agit pas d'un problème inhérent à l'appareil.
Aucun son.	<ul style="list-style-type: none">• Assurez-vous d'avoir sélectionné la bonne sortie numérique dans le menu Options audio.
L'écran est bloqué.	<ul style="list-style-type: none">• Appuyez sur le bouton ARRÊT () (sur la face avant) pendant plus de 5 secondes sans qu'aucun disque ne soit à l'intérieur de l'appareil. Tous les réglages seront réinitialisés.• Lorsque les paramètres par défaut sont restaurés, toutes les données utilisateur enregistrées dans les données BD sont supprimées.
Il est possible qu'aucune image ne s'affiche à l'écran lorsque la résolution de la sortie HDMI n'est pas prise en charge par votre téléviseur (par exemple 1080p).	<ul style="list-style-type: none">• Appuyez sur le bouton ARRÊT () (sur la face avant) pendant plus de 5 secondes sans qu'aucun disque ne soit à l'intérieur de l'appareil. Tous les réglages seront réinitialisés.• Lorsque les paramètres par défaut sont restaurés, toutes les données utilisateur enregistrées dans les données BD sont supprimées.

PROBLÈME	SOLUTION
Oubli du mot de passe	<ul style="list-style-type: none"> Appuyez sur le bouton ARRÊT (■) (sur la face avant) pendant plus de 5 secondes sans qu'aucun disque ne soit à l'intérieur de l'appareil. Tous les réglages seront réinitialisés, y compris le mot de passe. N'utilisez ce bouton que si c'est vraiment nécessaire. Lorsque les paramètres par défaut sont restaurés, toutes les données utilisateur enregistrées dans les données BD sont supprimées.
Si vous rencontrez d'autres problèmes que ceux énumérés ci-dessus :	<ul style="list-style-type: none"> Consultez le sommaire du manuel d'utilisation et cherchez-y le chapitre traitant du problème en question, afin de suivre à nouveau la procédure. Si le problème n'est toujours pas résolu, contactez le service après-vente Samsung le plus proche.
L'image est bruyante et déformée	<ul style="list-style-type: none"> Assurez-vous que le disque n'est ni sale, ni rayé. Nettoyez le disque.
Aucune sortie HDMI.	<ul style="list-style-type: none"> Vérifiez la connexion entre le téléviseur et la prise HDMI de l'appareil. Vérifiez que votre téléviseur prend en charge les résolutions d'entrée HDMI 576p/480p, 720p, 1080i, 1080p.
Écran de sortie HDMI anormal.	<ul style="list-style-type: none"> Si du bruit aléatoire apparaît à l'écran, cela signifie que le téléviseur ne prend pas en charge la protection HDCP (Protection du contenu numérique sur large bande passante).
Fonction de gestionnaire de partage de PC	
Je peux afficher les dossiers partagés grâce à PC Share Manager mais je ne peux pas afficher les fichiers.	<ul style="list-style-type: none"> Normalement, seuls les fichiers correspondant aux catégories Images, Musique, et Films s'affichent et les fichiers qui ne rentrent pas dans ces catégories peuvent donc ne pas être visibles.
Fonction AllShare	
La vidéo est lue d'une manière discontinue.	<ul style="list-style-type: none"> Vérifiez la stabilité du réseau. Vérifiez que le câble réseau est correctement connecté et que le réseau n'est pas surchargé. La connexion sans fil entre le serveur et l'appareil n'est pas stable. Vérifiez la connexion.
La connexion AllShare entre le téléviseur et l'ordinateur n'est pas stable.	<ul style="list-style-type: none"> Chaque adresse IP dans le même sous-réseau doit être unique, autrement un conflit d'adresses est possible. Vérifiez si le pare-feu de votre ordinateur est activé. Si c'est le cas, désactivez-le.

Annexe

PROBLÈME	SOLUTION
BD-LIVE	
Je ne peux pas me connecter au serveur BD-LIVE.	<ul style="list-style-type: none">• Vérifiez si la connexion réseau est bien établie en utilisant le menu Test réseau (Reportez-vous aux page 41).• Vérifiez si un périphérique de mémoire USB est bien connecté à l'appareil.• Le périphérique de mémoire doit avoir au moins 1 Go d'espace disponible pour répondre aux besoins du service BD-LIVE. Vous pouvez vérifier la taille disponible dans Gestion données BD (Reportez-vous aux page 36).• Vérifiez si le menu Connexion internet BD-LIVE est réglé sur Autoriser (Tout).• Si toutes ces opérations échouent, contactez le fournisseur de contenus ou faites une mise à jour avec la dernière version du micrologiciel.
Lorsque j'utilise le service BD-LIVE, une erreur se produit.	<ul style="list-style-type: none">• Le périphérique de mémoire doit avoir au moins 1 Go d'espace disponible pour répondre aux besoins du service BD-LIVE. Vous pouvez vérifier la taille disponible dans Gestion données BD (Reportez-vous aux page 36).



REMARQUE

- Lorsque les paramètres par défaut sont restaurés, toutes les données utilisateur enregistrées dans les données BD sont supprimées.

Caractéristiques

Généralités	Poids	1,8 kg
	Dimensions	430 (L) X 223 (P) X 43 (H) mm
	Température de fonctionnement	+5°C à +35°C
	Taux d'humidité de fonctionnement	10 % à 75 %
Disque	BD (Blu-ray Disc)	Vitesse de lecture : 4,917 m/sec.
	DVD (Digital Versatile Disc)	Vitesse de lecture : 3,49 ~ 4,06 m/sec. Temps de lecture approx. (disque à une face, une couche) : 135 min.
	CD : 12 cm (COMPACT DISC)	Vitesse de lecture : 4,8 ~ 5,6 m/sec. Temps de lecture maximal : 74 min.
	CD : 8 cm (COMPACT DISC)	Vitesse de lecture : 4,8 ~ 5,6 m/sec. Temps de lecture maximal : 20 min.
Sortie vidéo	Vidéo composite	1 canal : 1,0 V crête à crête (charge 75Ω) Disque Blu-ray / DVD : 576i/480i
	Vidéo composant	Y : 1,0 V crête à crête (charge 75Ω) P _R : 0,70 V crête à crête (charge 75Ω) P _B : 0,70 V crête à crête (charge 75Ω) Disque Blu-ray : 1080i, 720p, 576p/480p, 576i/480i DVD : 576p/480p, 576i/480i
Vidéo/Audio	HDMI	1080p, 1080i, 720p, 576p/480p Audio PCM multicanaux, audio bitstream
Sortie audio	2 canaux	G (1/G), D (2/D)
	7,1 canaux	F/L, F/R, R/L, R/R, C/T, S/W, SBR, SBL
	Sortie audio numérique	Optique
	*Réponse en fréquence	Echantillonnage 48 kHz : 4 Hz à 22 kHz Echantillonnage 96 kHz : 4 Hz à 44 kHz
	*Rapport signal/bruit	110 dB
	*Marge dynamique	100 dB
	*Distortion harmonique totale	0.003%

*: Caractéristiques nominales

- Ces caractéristiques sont susceptibles d'être modifiées sans préavis.
- Concernant l'alimentation et la consommation électrique, reportez-vous à l'étiquette apposée sur le produit.
- Le poids et les dimensions sont approximatifs.

Annexe

Conformité et compatibilité

TOUS les disques ne sont PAS compatibles.

- Selon les restrictions indiquées ci-dessous et celles mentionnées tout au long de ce manuel, y compris dans la section Types et caractéristiques de disque, les types de disque pouvant être lus sont : les BD-ROM préenregistrés du commerce, les DVD vidéo, les CD audio (CD-DA), les BD-RE/-R, les DVD-RW/-R et les CD-RW/-R.
- Les disques qui ne sont pas mentionnés ci-dessus ne peuvent pas et/ou ne sont pas conçus pour être lus sur cet appareil. De même, il est possible que certains des disques ci-dessus ne puissent pas être lus à cause d'une ou de plusieurs des raisons fournies ci-dessous.
- Samsung ne peut assurer que ce produit pourra lire tous les disques portant les logos BD-ROM, BD-RE/-R, DVD-VIDEO, DVD-RW/-R, DVD+RW/+R et CD-RW/-R. Par ailleurs, il est possible que cet appareil ne réponde pas à toutes les commandes ou ne puisse effectuer toutes les fonctions de tous les disques. Ces problèmes, ainsi que d'autres problèmes liés à la compatibilité et au fonctionnement de l'appareil avec des formats nouveaux ou des formats déjà existants sont possibles pour les raisons suivantes :
 - le format Blu-ray est nouveau et en constante évolution. Il est possible que cet appareil ne puisse pas exploiter toutes les fonctions des disques Blu-ray car certaines fonctionnalités peuvent être optionnelles, des caractéristiques supplémentaires peuvent avoir été ajoutées au format Blu-ray après la fabrication de l'appareil et la disponibilité de certaines fonctions peut être repoussée ;
 - toutes les versions des formats de disque existantes et nouvelles ne sont pas prises en charge par cet appareil ;
 - les formats de disque existants et nouveaux peuvent être révisés, modifiés, mis à jour, améliorés et/ou complétés ;
 - certains disques sont fabriqués de manière à restreindre le fonctionnement ou à n'autoriser que certaines fonctions lors de la lecture ;
 - certaines fonctions peuvent être facultatives, avoir été ajoutées après la fabrication de l'appareil ou soumises à un délai de disponibilité ;
 - certains disques portant les logos BD-ROM, BD-RE/-R, DVD-VIDEO, DVD-RW/-R, DVD+RW/+R et CD-RW/-R peuvent néanmoins être non conformes ;
 - certains disques seront impossibles à lire en raison de leur état ou des conditions d'enregistrement ;
 - des problèmes et des erreurs peuvent survenir lors de la création des logiciels Blu-ray ou DVD et/ou lors de la fabrication des disques ;
 - cet appareil fonctionne différemment d'un lecteur DVD classique ou de tout autre équipement audiovisuel ;
 - pour des raisons mentionnées tout au long de ce manuel d'utilisation et pour d'autres raisons découvertes et diffusées par le service après-vente de SAMSUNG.
- Si vous rencontrez des problèmes liés à la compatibilité des disques ou au fonctionnement de l'appareil, contactez le service après-vente de SAMSUNG. Vous pouvez également contacter le service après-vente SAMSUNG au sujet des mises à jour possibles de cet appareil.
- Pour de plus amples informations sur les restrictions de lecture et sur la compatibilité des disques, reportez-vous aux sections suivantes de ce manuel d'utilisation : Précautions, Avant de lire le manuel d'utilisation, Types et caractéristiques de disque et Avant la lecture.

Protection contre la copie

- Puisque le système de protection de contenu AACs (Advanced Access Content System) convient au format disques Blu-ray et que le système CSS (Content Scramble System) convient au format DVD, la lecture et la sortie du signal analogique, etc. peuvent être soumises à certaines restrictions lorsque leur contenu est protégé par le système AACs. Le fonctionnement et les restrictions de ce produit peuvent varier en fonction de la date d'achat car ces paramètres ont pu être adoptés et/ou modifiés par le système AACs après la fabrication de l'appareil. Par ailleurs, BD-ROM Mark et BD+ sont également utilisés en tant que système de protection de contenu du format disques Blu-ray. Cela impose certaines restrictions comme les restrictions de lecture pour les contenus protégés BD-ROM Mark et/ou BD+. Pour obtenir de plus amples informations sur le système AACs, BD-ROM Mark et BD+ ou sur cet appareil, contactez le service après-vente de SAMSUNG.

- Un grand nombre de disques Blu-ray/DVD sont encodés avec la protection contre la copie. C'est pourquoi nous vous conseillons de brancher votre lecteur Blu-ray directement sur votre téléviseur et non pas sur un magnétoscope. Si vous le branchez sur un magnétoscope, les images des disques Blu-ray/DVD au contenu protégé contre la copie seront déformées.
- Ce produit intègre la technologie de protection des droits d'auteur, protégée par des brevets américains et d'autres droits intellectuels. L'utilisation de cette technologie de protection des droits d'auteur doit être autorisée par Rovi Corporation. Elle est destinée à un usage privé ainsi qu'à d'autres utilisations restreintes, sauf avis contraire de Rovi Corporation. Il est interdit de démonter l'appareil ou de le désassembler.
- En vertu des lois des États-Unis et d'autres pays concernant les droits d'auteur, tout enregistrement, toute utilisation, tout affichage, toute distribution ou toute modification non autorisés de programmes télévisés, de cassettes vidéo, de disques Blu-ray, de DVD et d'autres matériaux engage votre responsabilité civile et/ou pénale.
- **Pour la sortie à balayage progressif des lecteurs de disques Blu-ray :** NOUS INFORMONS LES CLIENTS QUE TOUS LES TÉLÉVISEURS HAUTE DÉFINITION NE SONT PAS ENTIÈREMENT COMPATIBLES AVEC CET appareil ET PEUVENT ENGENDRER DES ARTEFACTS SUR LES IMAGES. EN CAS DE PROBLÈME AVEC LES IMAGES À BALAYAGE PROGRESSIF, IL EST CONSEILLÉ DE CHANGER DE CONNEXION ET DE CHOISIR LA SORTIE « DÉFINITION STANDARD ». SI VOUS AVEZ DES QUESTIONS CONCERNANT LA COMPATIBILITÉ DE NOTRE appareil AVEC VOTRE TÉLÉVISEUR, VEUILLEZ CONTACTER NOTRE SERVICE APRÈS-VENTE.

Network Service Disclaimer

All content and services accessible through this device belong to third parties and are protected by copyright, patent, trademark and/or other intellectual property laws. Such content and services are provided solely for your personal noncommercial use. You may not use any content or services in a manner that has not been authorized by the content owner or service provider. Without limiting the foregoing, unless expressly authorized by the applicable content owner or service provider, you may not modify, copy, republish, upload, post, transmit, translate, sell, create derivative works, exploit, or distribute in any manner or medium any content or services displayed through this device.



THIRD PARTY CONTENT AND SERVICES ARE PROVIDED "AS IS." SAMSUNG DOES NOT WARRANT CONTENT OR SERVICES SO PROVIDED, EITHER EXPRESSLY OR IMPLIEDLY, FOR ANY PURPOSE. SAMSUNG EXPRESSLY DISCLAIMS ANY IMPLIED WARRANTIES, INCLUDING BUT NOT LIMITED TO, WARRANTIES OF MERCHANTABILITY OR FITNESS FOR A PARTICULAR PURPOSE. SAMSUNG DOES NOT GUARANTEE THE ACCURACY, VALIDITY, TIMELINESS, LEGALITY, OR COMPLETENESS OF ANY CONTENT OR SERVICE MADE AVAILABLE THROUGH THIS DEVICE AND UNDER NO CIRCUMSTANCES, INCLUDING NEGLIGENCE, SHALL SAMSUNG BE LIABLE, WHETHER IN CONTRACT OR TORT, FOR ANY DIRECT, INDIRECT, INCIDENTAL, SPECIAL OR CONSEQUENTIAL DAMAGES, ATTORNEY FEES, EXPENSES, OR ANY OTHER DAMAGES ARISING OUT OF, OR IN CONNECTION WITH, ANY INFORMATION CONTAINED IN, OR AS A RESULT OF THE USE OF ANY CONTENT OR SERVICE BY YOU OR ANY THIRD PARTY, EVEN IF ADVISED OF THE POSSIBILITY OF SUCH DAMAGES.

Third party services may be terminated or interrupted at any time, and Samsung makes no representation or warranty that any content or service will remain available for any period of time. Content and services are transmitted by third parties by means of networks and transmission facilities over which Samsung has no control. Without limiting the generality of this disclaimer, Samsung expressly disclaims any responsibility or liability for any interruption or suspension of any content or service made available through this device.

Samsung is neither responsible nor liable for customer service related to the content and services. Any question or request for service relating to the content or services should be made directly to the respective content and service providers.

Annexe

Licence

- Fabriqué sous licence par Dolby Laboratories. « Dolby » et le symbole représentant deux D sont des marques déposées de Dolby Laboratories.
- 
- Fabriqué sous licence américaine, brevets n° : 5,451,942; 5,956,674; 5,974,380; 5,978,762; 6,226,616; 6,487,535; 7,212,872; 7,333,929; 7,392,195; 7,272,567 et autres brevets américains et internationaux publiés et en instance. DTS et son symbole sont des marques déposées, les logos & DTS-HD, DTS-HD Master Audio et DTS sont des marques déposées de DTS, Inc. Le logiciel fait partie du produit. © DTS, Inc. Tous droits réservés.
- 
- À PROPOS DE LA VIDÉO DIVX : DivX® est un format vidéo numérique créé par la société DivX, Inc. Cet appareil certifié DivX prend en charge la lecture des vidéos DivX. Pour en savoir plus et accéder à des outils permettant de convertir vos fichiers au format vidéo DivX, visitez le site www.divx.com.
- 
- À PROPOS DE LA VIDEO À LA DEMANDE DIVX : Cet appareil certifié DivX® doit être enregistré pour pouvoir lire le contenu des contenus de type vidéo à la demande DivX (VOD). Pour générer le code d'enregistrement, localisez la section DivX VOD dans le menu de configuration de l'appareil. Rendez-vous sur vod.divx.com avec ce code pour compléter la procédure d'enregistrement et obtenir plus d'informations sur DivX VOD.
 - Certifié DivX pour lire la vidéo DivX jusqu'à la résolution HD 1080p, y compris les contenus premium.
 - L'appareil accompagnant ce manuel d'utilisation est protégé par certains droits de propriété intellectuelle appartenant à des tiers. Ce produit est couvert par un ou plusieurs des brevets américains suivants : 5,060,220 5,457,669 5,561,649 5,705,762 6,043,912 6,438,099 6,467,061 6,556,521 6,578,163 6,697,307 6,728,474 6,771,891 6,894,963 6,895,593 6,937,815 6,996,327 7,009,926 7,085,221 7,088,649 7,092,327 7,099,566 7,123,564 7,142,493 7,142,495 7,145,861 7,146,624 7,151,729 7,161,879 7,164,647 7,167,437 7,173,891 7,177,250 7,194,187 7,203,891 7,209,423 7,210,067 7,228,062 7,245,566 7,245,567 7,257,065 7,263,045 7,269,110 7,272,086 7,272,106 7,280,460 7,283,729 7,286,454 7,304,938
 - Cette licence est limitée à une utilisation privée non-commerciale par les consommateurs finaux pour les contenus entrant dans le cadre de cette licence.
Aucun droit n'est concédé pour une utilisation à des fins commerciales. Cette licence ne s'applique à aucun autre produit que celui-ci et ne s'étend à aucun autre produit ou procédé conforme aux normes ISO/IEC 11172-3 ou ISO/IEC 13818-3, utilisé ou vendu avec ce produit et n'étant pas exploité sous licence.
Cette licence ne couvre que l'utilisation de ce produit pour coder et/ou décoder des fichiers audio conformes aux normes ISO/IEC 11172-3 ou ISO/IEC 13818-3. Aucun autre droit n'est accordé dans le cadre de cette licence en ce qui concerne les caractéristiques ou les fonctions de l'appareil qui ne sont pas conformes à ces normes.



FRANCE

Cher Client,

Nous vous remercions d'avoir acheté un produit SAMSUNG. Au cas où vous auriez besoin de notre service après-vente, nous vous invitons à retourner ce produit au revendeur qui en a effectué la vente. Si vous avez un problème, n'hésitez pas à nous contacter à l'adresse suivante:

Samsung Service Consommateurs
66 rue des Vanesses
BP 50116 - Villepinte - 95950 ROISSY cedex
France
TEL : 01 4863 0000
Fax : 01 48 63 06 38

■ GARANTIE

Sans préjudice de la garantie légale du fabricant ou du vendeur conformément à l'article 1641 du Code Civil, la société SAMSUNG applique les garanties suivantes:

Par la présente carte, SAMSUNG ELECTRONICS FRANCE garantit que ce produit est exempt de défaut de matière et de fabrication existant lors de l'acquisition par le client chez un distributeur pour un délai d'un an (pièces et main d'oeuvre), pour les appareils audio, vidéo, télévision et micro ondes. La période de garantie commence le jour de l'achat de l'appareil. Elle n'est en aucun cas prolongée par l'échange de l'appareil. Si ce produit s'avère défectueux pendant la période de garantie en raison de matière ou de fabrication incorrecte, le distributeur prendra en charge le produit ou à défaut SAMSUNG ELECTRONICS FRANCE dans les conditions exposées ci-après. Les filiales de SAMSUNG ELECTRONICS CORPS, ainsi que ses distributeurs et les stations techniques agréées des autres états membres de l'UE honoreront aussi cette garantie selon les termes et conditions en vigueur dans le pays où est demandé la réparation.

■ CONDITIONS DE GARANTIE

1. La garantie sera seulement assurée si la facture d'achat et la carte de garantie remises au consommateur par le distributeur sont présentées et si elles mentionnent:
 - a) Le nom de l'acheteur,
 - b) Le nom, l'adresse et le cachet du distributeur,
 - c) Le nom du modèle et le numéro de série du produit acquis
 - d) La date d'acquisition de ce produit.
2. SAMSUNG ELECTRONICS FRANCE se réserve le droit de refuser la garantie si tout ou partie de ces mentions a été enlevé ou modifié après l'acquisition du produit par le client chez le distributeur.
3. Ce produit ne sera jamais considéré comme défectueux en matière ou en fabrication s'il doit être adapté, changé ou réglé afin d'être conforme aux standards techniques ou de sécurité nationaux ou locaux en vigueur dans tout autre pays que celui pour lequel il a été fabriqué à l'origine. Cette garantie ne s'applique pas:
 - a) À ces adaptations, changements ou réglages qu'ils soient exécutés de façon correcte ou pas,
 - b) Aux dommages qui en résulteraient.
4. Cette garantie ne couvre pas les cas suivants:
 - A. Les contrôles périodiques, l'entretien, la réparation et le remplacement de pièces par suite d'usure normale;
 - B. Les frais et les risques de transport directs ou indirects à la mise en oeuvre de la garantie de ce produit;
 - C. Le dommage du produit résultant:
 - 1) D'abus et de mauvais usage, en particulier mais non de façon exclusive à:
 - a. La négligence ou faute d'utilisateur (utilisation contraire aux instructions ou non prévue, fausse manoeuvre, chute, cassure, fêlure accidentelle), etc.
 - b. L'installation ou l'utilisation de ce produit en contradiction avec les standards techniques ou de sécurité en vigueur dans le pays où le produit est utilisé;
 - 2) De réparations faites par les réparateurs non agréés;
 - 3) D'accidents, de cas de force majeure ou de toute autre cause hors du contrôle de SAMSUNG ELECTRONICS FRANCE, en particulier mais non de façon exclusive : la foudre, l'inondation, l'incendie, les troubles publics, des piles qui ont coulé, une mauvaise ventilation, etc....
5. Cette garantie ne limite aucunement les droits statutaires du client sous les lois nationales en vigueur. Faute de lois nationales en vigueur, cette garantie ou son application dans la C.E.E. sera l'unique et exclusif recours légal du client et ni SAMSUNG ELECTRONICS CORP., ni ses filiales ne seront tenus pour responsables des dommages directs ou indirects résultant d'une infraction aux conditions de garantie ci-dessus.

SAMSUNG ELECTRONICS FRANCE

Comment contacter Samsung dans le monde

Si vous avez des suggestions ou des questions concernant les produits Samsung, veuillez contacter le Service Consommateurs Samsung.

Area	Contact Center ☎	Web Site
■ North America		
Canada	1-800-SAMSUNG (726-7864)	www.samsung.com
Mexico	01-800-SAMSUNG (726-7864)	www.samsung.com
U.S.A	1-800-SAMSUNG (726-7864)	www.samsung.com
■ Latin America		
Argentine	0800-333-3733	www.samsung.com
Brazil	0800-124-421 4004-0000	www.samsung.com
Chile	800-SAMSUNG (726-7864)	www.samsung.com
Nicaragua	00-1800-5077267	www.samsung.com
Honduras	800-7919267	www.samsung.com
Costa Rica	0-800-507-7267	www.samsung.com
Ecuador	1-800-10-7267	www.samsung.com
El Salvador	800-6225	www.samsung.com
Guatemala	1-800-299-0013	www.samsung.com
Jamaica	1-800-234-7267	www.samsung.com
Panama	800-7267	www.samsung.com
Puerto Rico	1-800-682-3180	www.samsung.com
Rep. Dominica	1-800-751-2676	www.samsung.com
Trinidad & Tobago	1-800-SAMSUNG (726-7864)	www.samsung.com
Venezuela	0-800-100-5303	www.samsung.com
Colombia	01-8000112112	www.samsung.com
■ Europe		
Austria	0810 - SAMSUNG (7267864, € 0.07/min)	www.samsung.com
Belgium	02-201-24-18	www.samsung.com/ be (Dutch) www.samsung.com/ be_fr (French)
Czech	800 - SAMSUNG (800-726786)	www.samsung.com
Denmark	70 70 19 70	www.samsung.com
Finland	030 - 6227 515	www.samsung.com
France	01 48 63 00 00	www.samsung.com
Germany	01805 - SAMSUNG (726-7864 € 0,14/Min)	www.samsung.com
Hungary	06-80-SAMSUNG (726-7864)	www.samsung.com
Italia	800-SAMSUNG (726-7864)	www.samsung.com
Luxemburg	261 03 710	www.samsung.com
Netherlands	0900-SAMSUNG (0900-7267864) (€ 0,10/Min)	www.samsung.com
Norway	815-56 480	www.samsung.com
Poland	0 801 1SAMSUNG (172678) 022-607-93-33	www.samsung.com
Portugal	80820-SAMSUNG (726-7864)	www.samsung.com
Slovakia	0800-SAMSUNG (726-7864)	www.samsung.com
Spain	902 - 1 - SAMSUNG (902 172 678)	www.samsung.com
Sweden	0771 726 7864 (SAMSUNG)	www.samsung.com
U.K	0845 SAMSUNG (7267864)	www.samsung.com
Eire	0818 717100	www.samsung.com

Area	Contact Center ☎	Web Site
Switzerland	0848 - SAMSUNG (7267864, CHF 0.08/min)	www.samsung.com/ch www.samsung.com/ ch_fr/ (French)
Lithuania	8-800-77777	www.samsung.com
Latvia	8000-7267	www.samsung.com
Estonia	800-7267	www.samsung.com
■ CIS		
Russia	8-800-555-55-55	www.samsung.com
Georgia	8-800-555-555	
Armenia	0-800-05-555	
Azerbaijan	088-55-55-555	
Kazakhstan	8-10-800-500-55-500	
Uzbekistan	8-10-800-500-55-500	www.samsung.com
Kyrgyzstan	00-800-500-55-500	www.samsung.com
Tadjikistan	8-10-800-500-55-500	www.samsung.com
Ukraine	0-800-502-000	www.samsung.ua www.samsung.com/ ua_ru
Belarus	810-800-500-55-500	
Moldova	00-800-500-55-500	
■ Asia Pacific		
Australia	1300 362 603	www.samsung.com
New Zealand	0800 SAMSUNG (0800 726 786)	www.samsung.com
China	400-810-5858 010-6475 1880	www.samsung.com
Hong Kong	(852) 3698-4698	www.samsung.com/ hk www.samsung.com/ hk_en/
India	3030 8282 1800 110011 1800 3000 8282 1800 266 8282	www.samsung.com
Indonesia	0800-112-8888 021-5699-7777	www.samsung.com
Japan	0120-327-527	www.samsung.com
Malaysia	1800-88-9999	www.samsung.com
Philippines	1-800-10-SAMSUNG (726-7864) 1-800-3-SAMSUNG (726-7864) 1-800-8-SAMSUNG (726-7864) 02-5805777	www.samsung.com
Singapore	1800-SAMSUNG (726-7864)	www.samsung.com
Thailand	1800-29-3232 02-689-3232	www.samsung.com
Taiwan	0800-329-999	www.samsung.com
Vietnam	1 800 588 889	www.samsung.com
■ Middle East & Africa		
Turkey	444 77 11	www.samsung.com
South Africa	0860-SAMSUNG (726-7864)	www.samsung.com
U.A.E	800-SAMSUNG (726-7864)	www.samsung.com
Bahrain	8000-4726	
Jordan	800-22273	

Cet appareil est distribué par :



Pour toute information ou tout
renseignement complémentaire sur nos
produits, notre service consommateurs
est à votre disposition au :

 **N° Indigo 0 825 08 65 65**

0,15€ TTC / MN

Vous pouvez également vous connecter à notre site Internet :
<http://www.samsung.com>

Cet appareil est garanti un an pièces et main d'oeuvre
pour la France (métropolitaine)

La facture d'achat faisant office de bon de garantie.



Elimination des batteries de ce produit

(Applicable aux pays de l'Union européenne et aux autres pays européens dans lesquels des systèmes de collecte sélective sont mis en place.)

Le symbole sur la batterie, le manuel ou l'emballage indique que les batteries de ce produit ne doivent pas être éliminées en fin de vie avec les autres déchets ménagers. L'indication éventuelle des symboles chimiques *Hg*, *Cd* ou *Pb* signifie que la batterie contient des quantités de mercure, de cadmium ou de plomb supérieures aux niveaux de référence stipulés dans la directive CE 2006/66. Si les batteries ne sont pas correctement éliminées, ces substances peuvent porter préjudice à la santé humaine ou à l'environnement.

Afin de protéger les ressources naturelles et d'encourager la réutilisation du matériel, veuillez à séparer les batteries des autres types de déchets et à les recycler via votre système local de collecte gratuite des batteries.



Les bons gestes de mise au rebut de ce produit (Déchets d'équipements électriques et électroniques)

(Applicable dans les pays de l'Union Européenne et dans d'autres pays européens pratiquant le tri sélectif)

Ce symbole sur le produit, ses accessoires ou sa documentation indique que ni le produit, ni ses accessoires électroniques usagés (chargeur, casque audio, câble USB, etc.) ne peuvent être jetés avec les autres déchets ménagers. La mise au rebut incontrôlée des déchets présentant des risques environnementaux et de santé publique, veuillez séparer vos produits et accessoires usagés des autres déchets. Vous favoriserez ainsi le recyclage de la matière qui les compose dans le cadre d'un développement durable.

Les particuliers sont invités à contacter le magasin leur ayant vendu le produit ou à se renseigner auprès des autorités locales pour connaître les procédures et les points de collecte de ces produits en vue de leur recyclage.

Les entreprises et professionnels sont invités à contacter leurs fournisseurs et à consulter les conditions de leur contrat de vente. Ce produit et ses accessoires ne peuvent être jetés avec les autres déchets professionnels et commerciaux.



Blu-ray Disc-Players benutzerhandbuch

erleben sie die möglichkeiten

Danke für den Kauf dieses Samsung Produkts.
Registrieren Sie Ihr Produkt unter folgendem Link, und
profitieren Sie von unserem umfassenden Kundenservice:
www.samsung.com/register



Hauptfunktionen

Blu-ray Disc-Funktionen

Blu-ray-Discs unterstützen die höchste, derzeit verfügbare HD-Videoqualität – Eine hohe Kapazität bedeutet keinen Kompromiss bei der Videoqualität. Darüber hinaus sieht eine Blu-ray-Disk so aus wie eine DVD und hat die gleichen Abmessungen.

Die folgenden Blu-ray Disc-Funktionen hängen von der jeweiligen Disk ab und können variieren. Aussehen und Funktionssteuerung können sich ebenfalls je nach Disk unterscheiden. Nicht alle Discs verfügen über die im Folgenden beschriebenen Funktionen.

Video-Highlights

Das BD-ROM-Format unterstützt drei hoch entwickelte Video-Codes, unter anderem AVC, VC-1 und MPEG2.

Ebenso sind folgende HD-Video-Auflösungen verfügbar :

- 1920 x 1080 High Definition
- 1280 x 720 High Definition

HD-Wiedergabe

Um HD-Inhalte von Blu-ray Discs anzeigen zu können, ist HDTV (High Definition Television) erforderlich.

Bei einigen Discs muss für die Anzeige von HD-Inhalten möglicherweise der HDMI OUT-Anschluss genutzt werden.

Die Möglichkeit, HD-Inhalte von Blu-ray Discs anzuzeigen, kann je nach Auflösung Ihres Fernsehgeräts eingeschränkt sein.

Interaktivität

Bestimmte Blu-ray Discs können animierte Menüs und Trivia-Spiele enthalten.

Diashows mit Blätterfunktion

Bei Blu-ray Discs können Sie verschiedene Standbilder durchblättern, während gleichzeitig der Ton weiterläuft.

Untertitel

Je nach Inhalt der Blu-ray Disc können Sie unter Umständen verschiedene Schriftarten, Schriftgrößen und Schriftfarben für die Untertitel auswählen. Die Untertitel sind gegebenenfalls auch animiert oder mit einem Lauf- oder Blendeffekt versehen.

BD-LIVE

Sie können eine Blu-ray-Disk verwenden, die BD-LIVE über eine Netzwerkverbindung unterstützt, um verschiedene Inhalte, die vom Disk-Hersteller zur Verfügung gestellt werden, zu nutzen.

Blu-ray Disc-Player-Funktionen

Internet@TV



Sie können diverse kostenpflichtige oder kostenlose Anwendungen mit Hilfe einer Internetverbindung herunterladen.

Verschiedene Internetdienste und Inhalte werden zur Verfügung gestellt, die Nachricht, Wetterberichte, Börse, Spiele, Filme und Musik beinhalten.

Sicherheitsinformationen

Warnung

ABDECKUNG ODER RÜCKWAND NICHT ÖFFNEN! STROMSCHLAGGEFAHR!
TEILE IM GERÄTEINNEREN KÖNNEN VOM BENUTZER NICHT GEWARTET WERDEN. LASSEN SIE REPARATUREN NUR VON QUALIFIZIERTEM FACHPERSONAL DURCHFÜHREN.

	ACHTUNG STROMSCHLAGGEFAHR! NICHT ÖFFNEN!	
Dieses Symbol weist auf eine „gefährliche Netzspannung“ im Inneren des Geräts hin. Es besteht die Gefahr von Stromschlägen und Verletzungen.	ACHTUNG : NEHMEN SIE DIE ABDECKUNG ODER RÜCKWAND AUF KEINEN FALL AB, UM DAS RISIKO EINES ELEKTRISCHEN SCHLAGS ZU VERRINGERN. IM INNEREN BEFINDEN SICH KEINE TEILE, DIE VOM BENUTZER GEWARTET WERDEN MÜSSEN LASSEN SIE REPARATUREN NUR VON QUALIFIZIERTEM FACHPERSONAL DURCHFÜHREN.	Dieses Symbol weist auf wichtige Anweisungen im Begleitmaterial zum Produkt hin.

Achten Sie beim Aufstellen des Geräts darauf, dass genügend Platz zur Verfügung steht. Stellen Sie das Gerät daher beispielsweise nicht in einem engen Bücherregal auf.

WARNUNG

Um Schäden zu vermeiden, die eine Brand- oder Stromschlaggefahr nach sich ziehen können, setzen Sie dieses Gerät nicht Regen oder Feuchtigkeit aus.

ACHTUNG

IN DIESEM BLU-RAY DISC-PLAYER KOMMT EIN UNSICHTBARER LASERSTRAHL ZUM EINSATZ, DER ZU VERLETZUNGEN ODER SCHÄDEN FÜHREN KANN, WENN ER DIREKT AUF PERSONEN ODER GEGENSTÄNDE GERICHTET WIRD. BEDIENEN SIE DEN BLU-RAY DISC-PLAYER AUSSCHLIESSLICH GEMÄSS DEN ANWEISUNGEN IN DER BEDIENUNGSANLEITUNG.

ACHTUNG

ÖFFNEN SIE KEINE ABDECKUNGEN, UND FÜHREN SIE REPARATURARBEITEN NIEMALS SELBST AUS. LASSEN SIE REPARATUREN NUR VON QUALIFIZIERTEM KUNDENDIENSTPERSONAL DURCHFÜHREN.

Dieses Produkt erfüllt die CE-Richtlinien für abgeschirmte Kabel und Anschlüsse zur Verbindung mit anderen Geräten. Um eine elektromagnetische Beeinflussung anderer Geräte (z. B. Radios und Fernsehgeräte) zu vermeiden, verwenden Sie nur abgeschirmte Kabel und Anschlüsse für die Verbindungen.

WICHTIGER HINWEIS

Das Netzkabel dieses Geräts ist mit einem Formstecker mit integrierter Sicherung ausgestattet. Die Nennspannung dieser Sicherung ist auf der Unterseite des Steckers angegeben. Im Bedarfsfall ist die Sicherung gegen eine Sicherung nach BS 1362 (bzw. der jeweiligen Entsprechung dieser Norm) mit derselben Nennspannung auszutauschen.

Verwenden Sie den Stecker keinesfalls, wenn die Sicherungsabdeckung entfernt ist, sofern diese abnehmbar ist. Wenn eine Ersatzabdeckung für die Sicherung benötigt wird, muss diese dieselbe Farbe wie die Stiftseite des Steckers haben. Ersatzabdeckungen sind im Fachhandel erhältlich. Falls der montierte Stecker nicht für die Steckdosen in Ihrem Haushalt geeignet ist oder das Kabel nicht bis zu einer Steckdose reicht, erwerben Sie ein geeignetes, geprüftes Verlängerungskabel oder wenden Sie sich an Ihren Fachhändler.

Wenn es keine andere Möglichkeit als das Abtrennen des Steckers vom Kabel gibt, entfernen Sie die Sicherung, und entsorgen Sie den Stecker ordnungsgemäß. Stecken Sie den Stecker nicht in eine Steckdose. Es besteht Stromschlaggefahr durch die nicht isolierten Enden des Stromkabels. Entfernen Sie den Stecker aus der Steckdose, um das Gerät vollständig abzuschalten. Aus diesem Grund sollte sich der Netzstecker in Reichweite befinden.

Die zu diesem Benutzerhandbuch gehörige Produkteinheit ist unter geistigen Eigentumsrechten Dritter lizenziert. Diese Lizenz beschränkt sich auf die private, nicht gewerbliche Verwendung durch den Endbenutzer und auf die in dieser Lizenz vorliegenden Inhalte.

Eine gewerbliche Verwendung ist nicht gestattet. Die Lizenz gilt ausschließlich für diese Produkteinheit und umfasst keine nicht lizenzierten oder den Normen ISO/IEC 11172-3 oder ISO/IEC 13818-3 entsprechenden Produkteinheiten oder Verfahren, die zusammen mit dieser Produkteinheit verwendet oder verkauft werden. Die Lizenz gilt lediglich für die Verwendung dieser Produkteinheit zum Kodieren und/oder Dekodieren von Audiodateien, die den Normen ISO/IEC 11172-3 oder ISO/IEC 13818-3 entsprechen. Unter dieser Lizenz werden keine Rechte an Leistungsmerkmalen und Funktionen von Produkten vergeben, die diesen Normen nicht entsprechen.

Sicherheitsinformationen

Vorsichtsmassnahmen

Wichtige Sicherheitshinweise

Lesen Sie diese Bedienungsanleitung sorgfältig durch, bevor Sie das Gerät in Betrieb nehmen. Beachten Sie alle nachstehend aufgeführten Sicherheitshinweise. Halten Sie diese Bedienungsanleitung für den künftigen Gebrauch bereit.

1. Lesen Sie diese Anweisungen.
2. Bewahren Sie diese Anweisungen auf.
3. Beachten Sie alle Warnhinweise.
4. Befolgen Sie alle Anweisungen.
5. Betreiben Sie den Player nicht in der Nähe von Wasser.
6. Reinigen Sie das Gerät nur mit einem trockenen Tuch.
7. Blockieren Sie nicht die Lüftungsöffnungen. Stellen Sie das Gerät gemäß den Anweisungen des Herstellers auf.
8. Stellen Sie das Gerät nicht in der Nähe von Wärmequellen wie Heizkörpern, Wärmespeichern oder anderen Geräten (z. B. Verstärkern) auf, die die Wärme produzieren.
9. Der polarisierte oder geerdete Stecker erfüllt eine wichtige Sicherheitsfunktion. Setzen Sie diese Sicherheitsfunktion unter keinen Umständen außer Kraft. Ein gepolter Stecker verfügt über zwei Kontaktstifte, von denen einer breiter ist als der andere. Ein geerdeter Stecker verfügt über zwei Stifte sowie einen Erdungskontakt. Der breite Kontaktstift bzw. der Erdungsstift wird aus Sicherheitsgründen verwendet.
10. Schützen Sie das Netzkabel vor Deformierung oder Quetschungen. Dies gilt insbesondere an den Steckern, Steckdosen und dem Punkt zukommen, an dem sie aus dem Gerät herausgeleitet werden.
11. Verwenden Sie nur vom Hersteller angegebenes Zubehör.
12. Verwenden Sie für das Gerät nur Gestelle, Ständer, Stative, Konsolen oder Tische, die vom Hersteller empfohlen oder in Verbindung mit dem Gerät verkauft werden. Bei Verwendung eines Gestells bewegen Sie die Gerät/Player-Kombination nur mit Vorsicht, um Verletzungen durch Umkippen zu vermeiden.



13. Ziehen Sie das Gerät aus der Steckdose bei Gewitter oder wenn es längere Zeit nicht genutzt wird.
14. Überlassen Sie alle Instandsetzungsarbeiten stets Fachleuten. Eine Instandsetzung ist immer dann erforderlich, wenn das Gerät auf irgendeine Weise beschädigt wurde, beispielsweise bei beschädigtem Netzkabel oder Stecker, wenn in das Gerät Flüssigkeit oder Objekte gelangt sind, wenn das Gerät Regen oder Feuchtigkeit ausgesetzt war, nicht ordnungsgemäß funktioniert oder heruntergefallen war.

Lagerung und Handhabung der Disks

Handhabung von Disks

Disk-Form

- Verwenden Sie nur Disks mit Standardform. Die Verwendung ungleichmäßige Disks nicht regulärer Disks (speziell geformter Disks) kann dieses Gerät beschädigen.

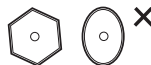

Halten der Disks

- Berühren Sie nicht die Oberfläche der Disk, auf der die Audio-/Videodaten aufgenommen werden.



Blu-ray Discs

- Wird das Gerät für einen längeren Zeitraum nicht verwendet, entfernen Sie die Blu-ray Disc aus dem Gerät, und bewahren Sie sie in ihrer Hülle auf.
- Achten Sie darauf, auf der Oberfläche der Blu-ray Disc keine Fingerabdrücke oder Kratzer zu hinterlassen.

DVD-VIDEO, Audio CD (CD-DA)

- Wischen Sie den Schmutz und Staub auf der Disk mit einem weichen Tuch ab.

Disk-Lagerung

Achten Sie darauf, dass die Disk nicht beschädigt wird. Die Daten auf der Disk sind äußerst anfällig gegenüber Umwelteinflüssen.

- Setzen Sie die Disk nicht direkter Sonneneinstrahlung aus.
- Bewahren Sie die Disk an einem kühlen, gut belüfteten Ort auf.
- Stellen Sie die Disk vertikal auf.
- Bewahren Sie die Disk in einer sauberen Schutzhülle auf.
- Wenn Sie den Blu-ray Disc-Player aus einer kalten in eine warme Umgebung bringen, kann Feuchtigkeit an den Geräteteilen und der Linse kondensieren und zu Fehlern bei der Wiedergabe führen. Warten Sie in diesem Fall zwei Stunden, bevor Sie das Netzteil des Geräts an die Stromversorgung anschließen. Legen Sie anschließend die Disk ein, und versuchen Sie, die Wiedergabe der Disk zu starten.

Vorsichtsmaßnahmen für den Betrieb

- Beschreiben Sie die bedruckte Seite nicht mit Kugelschreiber oder Bleistift.
- Verwenden Sie keine Reinigungssprays und keine Antistatikmittel. Verzichten Sie auch auf flüchtige Chemikalien wie Benzin oder Verdünnern.
- Bringen Sie keine Aufkleber oder Etiketten auf den Disks an. (Verwenden Sie keine Disks mit Resten von Klebeband oder von unvollständig entfernten Aufklebern.)
- Verwenden Sie keine kratzfesten Schutzabdeckungen.
- Verwenden Sie keine Disks, die mit einem Etikettendrucker beschriftet wurden.
- Legen Sie keine gewölbten oder gesprungenen Disks ein.
- Wenn Sie andere Geräte an diesen Blu-ray Disc-Player anschließen, müssen alle diese Geräte vorher abgeschaltet werden.
- Bewegen Sie den Blu-ray Disc-Player nicht, während eine Disk wiedergegeben wird. Ansonsten kann die Disk zerkratzt oder anderweitig beschädigt werden, und es können Schäden an den Bauteilen des Recorders auftreten.
- Stellen Sie keine Behälter mit Flüssigkeiten (z. B. Blumenvasen) auf den Blu-ray Disc-Player, und legen Sie keine kleinen Metallgegenstände darauf.
- Führen Sie Ihre Hand nicht in die Disk-Lade ein.
- Es dürfen ausschließlich Disks in die Disk-Lade eingelegt werden.
- Äußere Einflüsse wie Blitzschlag oder elektrostatische Aufladung können den normalen Betrieb des Blu-ray Disc-Players beeinträchtigen. Schalten Sie in diesem Fall den Blu-ray Disc-Player mit der Taste **POWER** aus und wieder ein, oder ziehen Sie den Netzstecker aus der Steckdose und stecken Sie ihn anschließend wieder ein. Anschließend funktioniert der Blu-ray Disc-Player wieder normal.

- Entnehmen Sie nach Gebrauch die Disk, und schalten Sie den Blu-ray Disc-Player aus.
- Wenn der Blu-ray Disc-Player längere Zeit nicht benutzt wird, ziehen Sie den Netzstecker aus der Steckdose.
- Wischen Sie beim Reinigen der Disk mit geraden Bewegungen von der Mitte zur Außenkante der Disk.
- Bringen Sie den Blu-ray Disc-Player nicht mit Flüssigkeiten in Kontakt.
- Solange das Gerät mit einer Stromquelle verbunden ist, steht es auch in ausgeschaltetem Zustand unter Strom (Stand-by-Modus).
- Halten Sie Wasser und andere Flüssigkeiten vom Gerät fern, und schützen Sie es vor Flüssigkeitsspritzern und Tropfen. Stellen Sie keine mit Flüssigkeiten gefüllten Behälter auf dem Gerät ab (z. B. Vasen).
- Der Netzstecker wird als ein Trennungs-Gerät verwendet, daher muss der Netzstecker stets leicht zugänglich sein.



Wartung des Gehäuses

Ziehen Sie aus Sicherheitsgründen den Netzstecker aus der Steckdose.

- Verwenden Sie kein Benzin, keinen Verdünnern oder andere Lösungsmittel für die Reinigung.
- Wischen Sie das Gehäuse mit einem weichen Tuch ab.

Beschränkungen bei der Wiedergabe

- Es ist möglich, dass der Player nicht auf alle Betriebsbefehle reagiert, weil Blu-ray Discs, DVDs und CDs während der Wiedergabe nur bestimmte oder eingeschränkte Funktionen zulassen. Dies ist keine Fehlfunktion des Players.
- Samsung kann nicht garantieren, dass dieser Player jede Disk mit einem Blu-ray Discs, DVDs oder CD-Logo wiedergeben kann, da sich die Diskformate ständig weiterentwickeln und bei der Erstellung von Blu-ray Disc-, DVD- und CD-Software und/oder bei der Herstellung von Disks Fehler auftreten können. Wenn Sie Fragen haben, oder bei der Wiedergabe von Blu-ray-Disks, DVDs oder CDs mit diesem Blu-ray Player Probleme auftreten, wenden Sie sich bitte an den Kundendienst von SAMSUNG. Weitere Informationen zu den Wiedergabebeschränkungen finden Sie in diesem Handbuch.

Inhalt

HAUPTFUNKTIONEN

- 2 Blu-ray Disc-Funktionen
- 2 Blu-ray Disc-Player-Funktionen

SICHERHEITSINFORMATIONEN

- 3 **Warnung**
- 4 **Vorsichtsmassnahmen**
- 4 Wichtige Sicherheitshinweise
- 4 **Lagerung und Handhabung der Disks**
- 4 Handhabung von Disks

ERSTE SCHRITTE

- 10 **Vor dem Lesen dieser Bedienungsanleitung**
- 10 Abspielbare Disktypen und Inhalte
- 10 Nicht abspielbare Disktypen
- 11 Blu-ray Disc-Kompatibilität
- 11 Disktypen
- 12 Unterstützte Dateiformate
- 13 Regionalcode
- 13 Copyright
- 14 Logos von abspielbaren Disks
- 14 **Zubehör**
- 15 **Vorderseite**
- 16 **Display auf der Gerätevorderseite**
- 17 **Rückseite**
- 18 **Fernbedienung**
- 18 Übersicht der Fernbedienung
- 19 Fernbedienung einrichten
- 19 Fernbedienungscodes für Fernsehgeräte

ANSCHLÜSSE

- 20 **Anschluss an ein Fernsehgerät**
- 20 1. Option : Anschluss an ein Fernsehgerät mit dem HDMI-Kabel - Beste Qualität (Empfohlen)
- 21 2. Option : Anschluss an ein Fernsehgerät mit dem DVI-Kabel - Beste Qualität (Empfohlen)
- 22 3. Option : Anschluss an ein Fernsehgerät (Komponent) - Bessere Qualität
- 23 4. Option : Anschluss an ein Fernsehgerät (Video) - Gute Qualität

ANSCHLÜSSE

- 24 **Anschluss an ein Audiosystem**
- 24 1. Option : Anschluss an ein Audiosystem (HDMI Unterstüzt Verstärker) - Beste Qualität (Empfohlen)
- 25 2. Option : Anschluss an ein Audiosystem (7,1-Kanal-Verstärker) - Bessere Qualität
- 26 3. Option : An ein Audiosystem anschließen (Dolby Digital-, DTS-Verstärker) - Bessere Qualität
- 26 4. Option : Anschluss an ein Audiosystem (2-Kanal-Verstärker) - Gute Qualität
- 27 **Anschluss an das Netzwerk**
- 27 Kabel-Netzwerk
- 28 Wireless-Netzwerk

EINSTELLUNG

- 29 **Bevor Sie beginnen (Werkeinstellungen)**
- 30 **Das Menü einstellen**
- 31 **Anzeige**
- 31 TV-Bildformat
- 31 BD Wise (nur bei Samsung Produkten)
- 31 Auflösung
- 33 HDMI-Format
- 33 Film-Bildfrequenz(24 fps)
- 33 Progressiver Modus
- 33 Standbild-Modus
- 33 HDMI-Deep Color
- 33 **Audio**
- 33 Digital-Ausgang
- 34 PCM-Downsampling
- 35 Dynamikumfangsteuerung
- 35 Downmix-Modus
- 35 DTS Neo:6
- 35 Lautsprechereinst.
- 36 **System**
- 36 Ersteinstellung
- 36 Internet@TV-Bildschirmgröße
- 36 Anynet+ (HDMI-CEC)
- 36 BD-Datenmanagement
- 37 Uhr
- 37 DivX(R)-Registrierung
- 37 DivX(R) Deaktivierung
- 37 **Konfiguration des Netzwerks**
- 37 Netzwerkeinstellungen
- 41 Netzwerkstatus
- 41 BD-Live Internet-Verbindung

Inhalt

EINSTELLUNG

- 41 **Sprache**
- 41 **Sicherheit**
- 41 Sicherungsstufe
- 42 Kennwort ändern
- 42 **Allgemein**
- 42 Hintergrund
- 42 Energiesparmod.
- 42 Frontdisplay
- 42 Ein/Aus-Ton
- 42 Lichteffekt
- 43 **Unterstützung**
- 43 Softwareaktualisierung
- 43 Samsung kontaktieren

GRUNDFUNKTIONEN

- 44 **Disk wiedergeben**
- 44 Wiedergabe
- 44 Disk-Struktur
- 44 **Diskmenü und Popup-/Titelmenü verwenden**
- 44 Diskmenü verwenden
- 44 Titelmenü verwenden
- 44 Titelliste abspielt
- 45 Popup-Menü verwenden
- 45 **Such- und Überspringen-Funktion verwenden**
- 45 Nach gewünschter Szene suchen
- 45 Kapitel überspringen
- 45 **Wiedergabe in Zeitlupe/Einzelbildern**
- 45 Wiedergabe in Zeitlupe
- 45 Einzelbildwiedergabe
- 46 **Wiedergabe wiederholen**
- 46 Wiederholung des aktuellen Kapitels oder Titels.
- 46 Abschnittwiederholen
- 46 **Die Taste TOOLS verwenden**
- 46 Eine gewünschte Szene direkt auswählen
- 47 Audiosprache wählen
- 47 Untertitelsprache wählen
- 47 Kamerawinkel ändern
- 47 Bildeinstellungen wählen
- 48 BONUSVIEW Einstellen

GRUNDFUNKTIONEN

- 48 **Musikwiedergabe hören**
- 48 Tasten auf der Fernbedienung für die Wiedergabe
- 49 Audio CD (CD-DA)/MP3 wiedergeben
- 49 Ein Audio-CD (CD-DA)/MP3 wiederholen
- 49 Wiedergabeliste
- 50 **Ein Bild wiedergeben**
- 50 JPEG-Disk wiedergeben
- 50 Die Taste TOOLS verwenden
- 51 **Wiedergabe von einem USB-Speichergerät**

NETZWERKDIENTST

- 52 **Internet@TV verwenden**
- 52 Erste Internet@TV -Schritte
- 54 Einstellungen
- 55 Samsung Apps
- 56 **BD-LIVE™**
- 56 **Benachrichtigung der Software-Aktualisierung**
- 56 **AllShare-Funktion verwenden**















ANHANG

- 58 **Fehlerbehebung**
- 61 **Technische Daten**
- 62 Compliance und Kompatibilität
- 62 Kopierschutz
- 63 Network Service Disclaimer
- 64 Lizenz

Erste Schritte

Vor dem Lesen dieser Bedienungsanleitung

Abspielbare Disktypen und Inhalte

Begriff	Logo	Symbol	Erklärung
BD-ROM			Hier handelt es sich um eine Funktion, die bei BD-ROMs zur Verfügung steht.
BD-RE/-R			Hier handelt es sich um eine Funktion, die bei BD-RE/-R Disk zur Verfügung steht, die im BD-RE-Format beschrieben wurden.
DVD-VIDEO			Hier handelt es sich um eine Funktion, die bei DVD-VIDEO zur Verfügung steht.
DVD-RW(V)			Hier handelt es sich um eine Funktion, die bei beschriebenen und fixierten Disks der Formate DVD+RW oder DVD-RW(V)/DVD-R/+R zur Verfügung steht.
DVD-R			
DVD+RW			
DVD+R			
Audio-CD			Hier handelt es sich um eine Funktion, die bei Daten-CD-RW/-R (CD-DA Format) zur Verfügung steht.
MP3 WMA	-		Dies schließt eine Funktion mit ein, die nur bei CD-RW/-R, DVD-RW/-R-Disks, oder einem USB-Speichermedium mit MP3 oder WMA-Inhalten verfügbar ist.
JPEG	-		Dies schließt eine Funktion mit ein, die nur bei CD-RW/-R, DVD-RW/-R-Disks oder einem USB-Speichermedium mit JPEG-Inhalten verfügbar ist.
DivX MKV MP4	-		Dies schließt eine Funktion mit ein, die nur bei CD-RW/-R, DVD-RW/-R-Disks oder einem USB-Speichermedium mit DivX-Inhalten, MKV, MP4 verfügbar ist.

HINWEIS

- Abhängig von Datenträgertyp und Aufnahmebedingungen können bestimmte CD-RW/-R und DVD-R möglicherweise nicht auf dem Player wiedergegeben werden.
- Wenn eine DVD-RW/-R-Disk nicht korrekt im DVD-VideofORMAT aufgenommen wurde, kann sie nicht wiedergegeben werden.

Nicht abspielbare Disktypen

- HD DVD
- DVD-ROM/PD/MV-Disk usw.
- DVD-RAM
- Super Audio CD (außer CD-Layer)
- DVD-RW (VR-Modus)
- CVD/CD-ROM/CDV/CD-G/CD-I/LD (CD-Gs nur Audiowiedergabe, keine Grafiken.)
- 3.9 GB DVD-R für Videoschnittarbeiten.

HINWEIS

- Einige Kauf-Disks sowie DVDs aus Ländern außerhalb Ihrer Region können unter Umständen mit diesem Produkt nicht abgespielt werden. Wenn Sie diese Disks einlegen, wird die Meldung „Dieses Medium kann nicht abgespielt werden.“ oder „Datenträger nicht lesbar - Regionalcode überprüfen.“ angezeigt.
- Bei bestimmten Disktypen funktioniert die Wiedergabe möglicherweise nicht. Gleiches gilt auch für bestimmte Funktionen, wie z. B. dem Anpassen des Bildwinkels und des Bildformats. Ausführlichere Informationen zu den Disks finden Sie auf der jeweiligen Verpackung. Lesen Sie diese Informationen bei Bedarf durch.
- Schützen Sie die Disk vor Verunreinigungen oder Kratzern. Fingerabdrücke, Schmutz, Staub, Kratzer oder Ablagerungen von Zigarettenrauch auf der beschreibbaren Oberfläche der Disk können dazu führen, dass die Wiedergabe nicht mehr möglich ist.
- Bei der Wiedergabe eines BD-J-Titels kann der Ladevorgang länger dauern und bestimmte Funktionen können verzögert reagieren.
- Der Player führt möglicherweise nicht alle Funktionsbefehle aus, da einige Blu-ray-Disks, DVDs und CDs bei der Wiedergabe nicht alle oder nur bestimmte Funktionen unterstützen. Dies ist keine Fehlfunktion des Players.
- Samsung kann nicht garantieren, dass dieser Player jede Disk mit einem Blu-ray-Disk, DVD- oder CD-Logo wiedergibt, da sich die Diskformate ständig weiterentwickeln und bei der Erstellung von Blu-ray Disk, DVD, CD-Software und/oder bei der Herstellung von Disks Fehler auftreten können. Wenn Sie Fragen haben, oder bei der Wiedergabe von Blu-ray-Disks, DVDs oder CDs mit diesem Player Probleme auftreten, wenden Sie sich bitte an den Kundendienst von SAMSUNG. Weitere Informationen zu den Wiedergabebeschränkungen finden Sie in diesem Handbuch.

Blu-ray Disc-Kompatibilität

Blu-ray Disk ist ein neues, sich noch weiterentwickelndes Format.

Infolgedessen können Kompatibilitätsprobleme auftreten.

Nicht alle Disks sind kompatibel, und nicht jedes Format kann wiedergegeben werden.

Weitere Informationen dazu finden Sie im Kapitel „Compliance und Kompatibilität“ dieses Handbuchs.

Disktypen

BD-ROM

Diese Blu-Ray-Disk kann nur wiedergegeben werden. Dieses Gerät kann beschriebene, im Handel erhältliche, BD-ROMs wiedergeben.

BD-RE/-R

Diese Blu-Ray-Disk kann aufgezeichnet und wiedergegeben werden. Dieses Produkt kann BD-RE/-R-Disks die im Blu-ray Disc-Player beschrieben wurden wiedergeben.

DVD-VIDEO

- Dieser Player kann, im Handel erhältliche DVD-Disks (DVD-VIDEO-Disks)- Filme, wiedergeben.
- Beim Wechsel von der ersten zur zweiten Schicht einer doppelschichtigen Video-DVD können Ton und Bild kurzzeitig verzerrt sein. Dies ist keine Fehlfunktion des Produkts.

DVD-RW

Dieses Produkt kann mit einem DVD-Aufnahmegerät beschriebene und fixierte DVD-RWs wiedergeben. Ob die Wiedergabe möglich ist, hängt von den Aufnahmebedingungen ab.

DVD-R

Dieses Gerät kann mit einem DVD-/Aufnahmegerät beschriebene und fixierte DVD-Rs wiedergeben. Ob die Wiedergabe möglich ist, hängt von den Aufnahmebedingungen ab.

DVD+RW

- Dieses Gerät kann mit einem DVD/Aufnahmegerät beschriebene und fixierte DVD+RW-Disks wiedergeben. Ob die Wiedergabe möglich ist, hängt von den Aufnahmebedingungen ab.

Erste Schritte

DVD+R

- Dieses Gerät kann mit einem DVD-/Aufnahmegerät beschriebene und fixierte DVD+R-Disks wiedergeben. Ob die Wiedergabe möglich ist, hängt von den Aufnahmebedingungen ab.

Audio-CD (CD-DA)

- Dieses Gerät kann Audio-CD-RW/-Rs im CD-DA-Format wiedergeben.
- Je nach Disk und den Bedingungen beim Schreiben ist die Wiedergabe einiger CD-RW/-R-Disks unter Umständen nicht möglich.

CD-RW/-R

- Verwenden Sie CD-RW/-Rs mit 700MB (80 Minuten) Speicherkapazität. Nach Möglichkeit sollten Sie auf CDs mit 800MB (90 Minuten) oder höher Kapazität verzichten, weil die CD unter Umständen nicht wiedergegeben werden kann.
- Wenn die CD-RW/-R beim Beschreiben nicht fixiert wurde, entsteht ggf. eine Verzögerung zu Anfang der Wiedergabe und es werden unter Umständen nicht alle aufgenommenen Dateien abgespielt.
- Je nach Gerät, mit dem sie beschrieben wurden, können bestimmte CD-RW/-Rs mit diesem Blu-ray Player nicht wiedergegeben werden. Inhalte von CDs, die zum persönlichen Gebrauch auf CD-RWs/-Rs aufgenommen wurden, können in Abhängigkeit von der verwendeten Disk und den Inhalten ein unterschiedliches Abspielverhalten aufweisen.

Unterstützte Dateiformate

Unterstützte Videodatei

Dateierweiterung	Ballastbehälter	Video Codec	Audio Codec	Auflösung
*.avi	AVI	Divx 3.11/4.x/5.1/6.0	MP3 AC3 DTS WMA PCM	1920x1080
		XviD		1920x1080
		MP4v3		1920x1080
		H.264 BP/MP/HP		1920x1080
*.mkv	MKV	VC-1 AP(wmv1)	MP3 AC3 DTS	1920x1080
		DivX 5.1/6.0		1920x1080
		XviD		1920x1080
		H.264 BP/MP/HP		1920x1080
*.wmv	WMV	VC-1 AP	WMA	1920x1080
		VC-1 SM		1920x1080
*.mp4	MP4	MP4 (mp4v)	AAC	1920x1080
		H.264 BP/MP/HP		1920x1080
*.mpg *.mpeg	PS	MPEG1	MP1, 2 AC3 DTS	1920x1080
		MPEG2		1920x1080
		H.264 BP/MP/HP		1920x1080

Unterstützte Musikdatei

Dateierweiterung	Ballastbehälter	Audio Codec	Frequenzbereich
*.mp3	MP3	MP3	-
*.wma	WMA	WMA	Kompatibel WMA Version 10 *Samplingraten sind (in kHz) - 8, 11, 16, 22, 32, 44.1, 48 (im kHz) *Bitraten - alle Bitraten im Bereich 5 kbps zu 384 kbps

AVCHD (Advanced Video Codec Höchauflösung)









- Dieser Blu-ray Disc-Player kann lediglich Inhalte im AVCHD-Format wiedergeben. Diese Disks werden normalerweise aufgezeichnet und in Camcordern verwendet.
- Das AVCHD-Format ist ein hochauflösendes digitales Videocameraformat.
- Das MPEG-4 AVC/H.264-Format kann Bilder mit höherer Effizienz komprimieren als konventionelle Bildkomprimierungsformate.
- Einige AVCHD-Disks verwenden das „x.v.Color“ Format.
- Dieses Produkt kann AVCHD-Disks mit „x.v.Color“-Format wiedergeben.
- „x.v.Color“ ist eine Handelsmarke von Sony Corporation.
- „AVCHD“ und der AVCHD-Logo sind Handelsmarken von Matsushita Electronic Industrial Co., Ltd. und Sony Corporation.

HINWEIS

- Einige AVCHD DivX-Format können aufgrund der Aufnahmebedingungen nicht wiedergegeben werden. AVCHD formatierte Disks müssen finalisiert werden.
- „x.v.Color“ bieten einen größeren Farbbereich als normaler Camcorder DVDs.
- Einige DivX-, MKV- und MP4-Diskformaten können möglicherweise nicht wiedergegeben werden. Dies hängt von der Videoauflösung und der Bildfrequenz ab.

Regionalcode

Der DVD-Player und die DVDs sind nach Regionen codiert. Diese Regionalcodes müssen übereinstimmen, damit die Disk wiedergegeben werden kann. Der für diesen Player erforderliche Regionalcode ist auf der Rückseite des Blu-ray Players beschrieben.

Disktyp	Regionalcode	Region
Blu-ray		Nordamerika, Mittelamerika, Südamerika, Korea, Japan, Taiwan, Hongkong und Südostasien.
		Europa, Grönland, Französische Überseegebiete, Naher Osten, Afrika, Australien und Neuseeland.
		Indien, China, Russland, Zentral- und Südasien.
DVD-Video		USA, US-Territorien und Kanada
		Europa, Japan, Naher Osten, Ägypten, Südafrika, Grönland
		Taiwan, Korea, Philippinen, Indonesien, Hongkong
		Mexiko, Südamerika, Mittelamerika, Australien, Neuseeland, Pazifische Inseln, Karibik
		Russland, Osteuropa, Indien, die meisten afrikanischen Länder, Nordkorea, Mongolei
		China

Copyright

© 2010 Samsung Electronics Co., Ltd.
Alle Rechte vorbehalten. Ohne vorherige schriftliche Genehmigung von Samsung Electronics Co. ist das vollständige oder teilweise Reproduzieren oder Kopieren dieser Bedienungsanleitung nicht gestattet.

Erste Schritte

Logos von abspielbaren Disks

			
Blu-ray Disc	DTS-HD Master Audio	DivX	BD-LIVE
			
Dolby TrueHD	PAL-Fernsehsystem in Großbritannien, Frankreich, Deutschland, usw.	Java	

Zubehör

Überprüfen Sie das Vorhandensein der unten angeführten Zubehörteile.



Audio/Video-Kabel



Batterien für die Fernbedienung (Typ AAA)

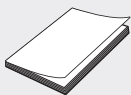

Benutzerhandbuch



Fernbedienung

Vorderseite

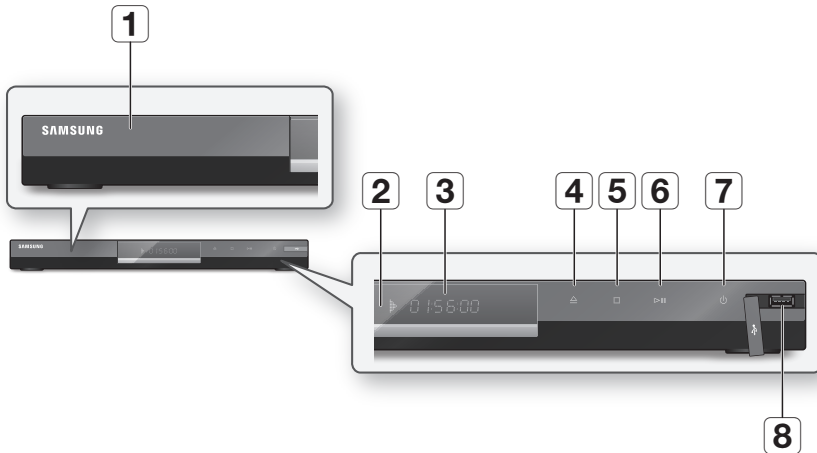

1	DISK-LADE	Zum Öffnen und Schließen des Diskfachs.
2	FERNBEDIENUNGSSENSOR	Erkennt die Signale der Fernbedienung.
3	ANZEIGE	Zeigt den Wiedergabe-Status, die Uhrzeit usw. an.
4	TASTE ÖFFNEN/SCHLIESSEN	Zum Öffnen und Schließen der Disk-Lade.
5	STOPP-TASTE	Beendet die Wiedergabe einer Disk.
6	WIEDERGABETASTE/PAUSE-TASTE	Spielt eine Disk ab oder hält die Wiedergabe an.
7	TASTE EIN-/AUSSCHALTEN	Schaltet das Blu-ray Player ein/aus.
8	USB-HOST	Bei Verbindung zu BD-LIVE kann hier ein USB-Speichergerät angeschlossen und als Speicher verwendet werden. Das Gerät kann für Softwareaktualisierungen und zur Wiedergabe von MP3/JPEG/DivX/MKV/MP4-Dateien verwendet werden.

HINWEIS

- Software-Upgrades müssen über den USB-Host-Anschluss mit einem USB-Speichergerät durchgeführt werden.
- Ein USB-Gerät, das mehr als 500mA benötigt, muss für normaler Betrieb mit einem separaten Netzanschluss angeschlossen werden.
- Eine USB-Festplatte kann nicht für die BD-Datenspeicherung verwendet werden (BD-LIVE).

Erste Schritte

Display auf der Gerätevorderseite

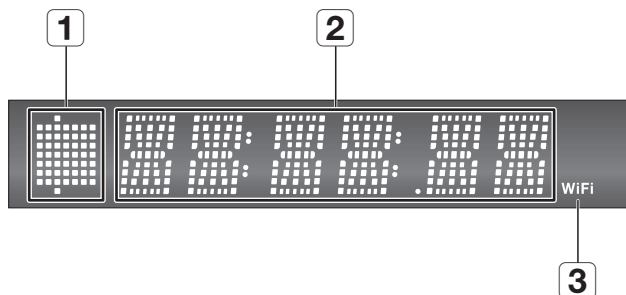

1 IN DISC ANZEIGE

Leuchtet auf, wenn eine Disk geladen oder wiedergegeben wird.

2 AKTUELLE UHRZEIT/
STATUS ANZEIGE

Zeigt die aktuelle Uhrzeit und das Datum an.

3 WIFI ANZEIGE

Leuchtet wenn ein Funknetzwerk angeschlossen ist.

Rückseite

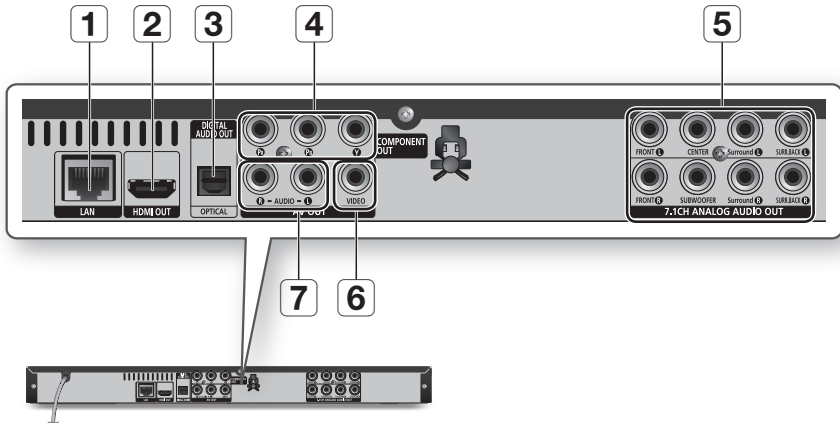

1	LAN	Kann für netzwerkbasierte Dienste verwendet werden (Siehe Seiten 52 zu 57), BD-LIVE und Aktualisierungen mit Hilfe einer Netzwerkverbindung.
2	HDMI OUT	Mithilfe eines HDMI-Kabels verbinden Sie diesen HDMI-Ausgang mit dem HDMI-Eingang an Ihrem Fernsehgerät oder Ihrem Receiver, um die beste Bildqualität zu erreichen.
3	DIGITAL AUDIO OUT	An einen Receiver anschließen.
4	COMPONENT OUT	Verbindung zu einem Gerät mit Komponent-Videoeingang.
5	7.1CH ANALOG AUDIO OUT	Schließen Sie den analogen 7.1-Kanaleingang an einen A/V-Verstärker an. (Beim Anschluss an ein Heimkino bzw. Receiver mit 5.1-Kanal-Funktion verbinden Sie alle analogen Audioausgänge ausgenommen den linken und rechten Surround-Lautsprecher.)
6	VIDEO OUT	Ermöglicht das Anschließen externer Geräte über ein Videokabel.
7	AUDIO OUT	Zum Anschließen an den Audio-Eingang externer Geräte über ein Audiokabel.

Erste Schritte

Fernbedienung

Übersicht der Fernbedienung

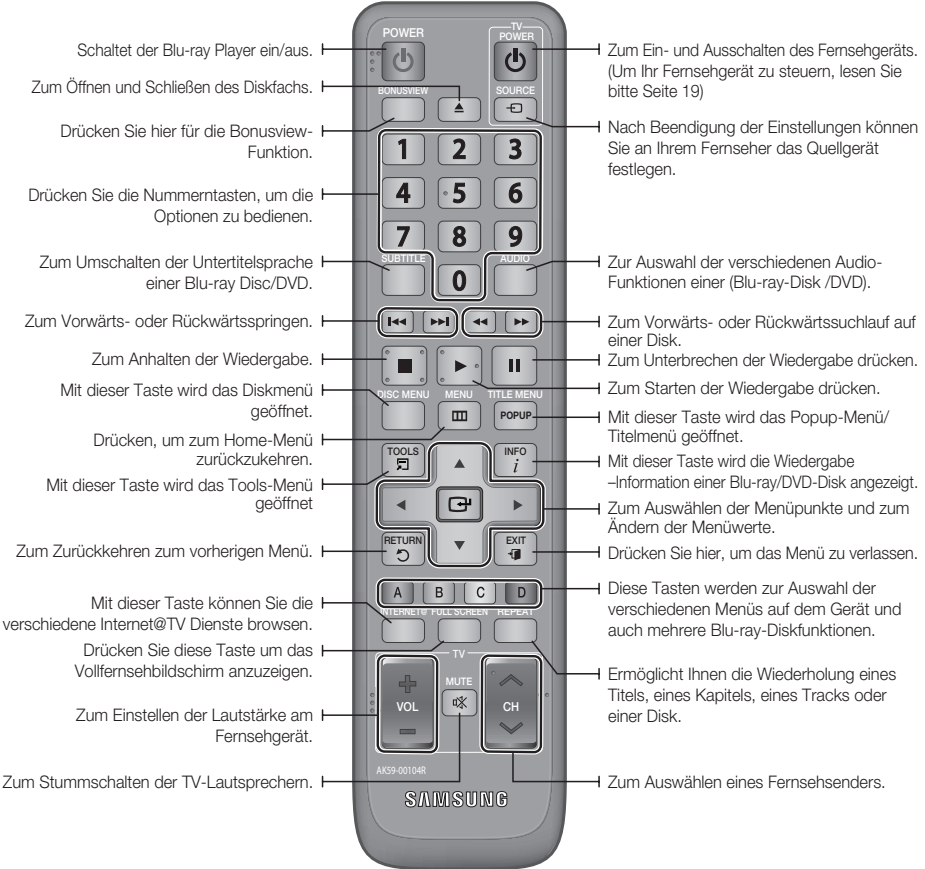

Batterien einlegen

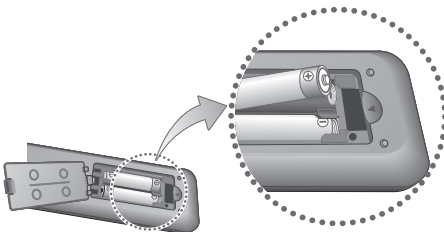

HINWEIS

- Falls die Fernbedienung nicht ordnungsgemäß funktioniert :
 - Überprüfen Sie die Ausrichtung (+/-) der Batteriepole (Trockenzelle).
 - Überprüfen Sie, ob die Batterien leer sind.
 - Überprüfen Sie, ob der Sensor der Fernbedienung verdeckt ist.
 - Überprüfen Sie, ob sich Leuchtstofflampen in der Nähe befinden.

! ACHTUNG

- Der wiederaufladbare Akku, der sich in dem Gerät befindet, darf nicht vom Benutzer ausgewechselt werden. Kontaktieren Sie ihren Serviceanbieter, um ihn auszuwechseln zu lassen.

Fernbedienung einrichten

Sie können mit dieser Fernbedienung bestimmte Funktionen Ihres Fernsehgeräts steuern.

Taste	Funktion
TV POWER	Zum Ein- und Ausschalten des Fernsehgeräts.
TV SOURCE	Zum Auswählen am Fernseher einer angeschlossenen externen Quelle.
TV VOL (+/-)	Zum Regeln der Lautstärke am Fernsehgerät.
TV CH (▲/▼)	Zum Auswählen des gewünschten Kanals.
TV MUTE	Zum Ein- und Ausschalten des Tons.

HINWEIS

- Die oben genannten Funktionen lassen sich nicht unbedingt auf alle Fernsehgeräte anwenden. Sollten Probleme auftreten, stellen Sie die gewünschte Funktion direkt am Fernsehgerät ein.

Folgen Sie den nachstehenden Anweisungen, um festzustellen, ob Ihr Fernsehgerät kompatibel ist.

- Schalten Sie das Fernsehgerät ein.
- Richten Sie die Fernbedienung auf das Fernsehgerät.
- Halten Sie die Taste **TV POWER** gedrückt, und geben Sie zugleich über die Nummertasten den zweistelligen Code für die Marke Ihres Fernsehgeräts ein.
Wenn das Fernsehgerät mit der Fernbedienung kompatibel ist, schaltet sich das Gerät aus. Es ist nun für den Betrieb mit der Fernbedienung programmiert.

HINWEIS

- Falls mehrere Codes für die Marke Ihres Fernsehgeräts aufgeführt sind, probieren Sie sie der Reihe nach aus, bis Sie einen funktionstüchtigen Code finden.
- Wenn Sie die Batterien in der Fernbedienung austauschen, muss der Markencode erneut festgelegt werden.

Fernbedienungs-codes für Fernsehgeräte

Marke	Code	Marke	Code
SAMSUNG	TV POWER+01, +02, +03, +04, +05, +06, +07, +08, +09	NOBLEX	TV POWER+66
		NOKIA	TV POWER+74
AIWA	TV POWER+82	NORDMENDE	TV POWER+72, +73, +75
ANAM	TV POWER+10, +11, +12, +13, +14, +15, +16, +17, +18	PANASONIC	TV POWER+53, +54, +74, +75
		PHILIPS	TV POWER+06, +55, +56, +57
BANG & OLUFSEN	TV POWER+57	PHONOLA	TV POWER+06, +56, +57
BLAUPUNKT	TV POWER+71	PIONEER	TV POWER+58, +59, +73, +74
BRANDT	TV POWER+73	RADIOLA	TV POWER+06, +56
BRIONVEGA	TV POWER+57	RADIOMARELLI	TV POWER+57
CGE	TV POWER+52	RCA	TV POWER+45, +46
CONTINENTAL EDISON	TV POWER+75	REX	TV POWER+74
DAEWOO	TV POWER+19, +20, +23, +24, +25, +26, +27, +28, +29, +30, +31, +32, +33, +34	SABA	TV POWER+57, +72, +73, +74, +75
		SALORA	TV POWER+74
EMERSON	TV POWER+64	SANYO	TV POWER+41, +42, +43, +44, +48
FERGUSON	TV POWER+73	SCHNEIDER	TV POWER+06
FINLUX	TV POWER+06, +49, +57	SELECO	TV POWER+74
FORMENTI	TV POWER+57	SHARP	TV POWER+36, +37, +38, +39, +48
FUJITSU	TV POWER+84	SIEMENS	TV POWER+71
GRADIENTE	TV POWER+70	SINGER	TV POWER+57
GRUNDIG	TV POWER+49, +52, +71	SINUDYNE	TV POWER+57
HITACHI	TV POWER+60, +72, +73, +75	SONY	TV POWER+35, +48
IMPERIAL	TV POWER+52	TELEAVA	TV POWER+73
JVC	TV POWER+61, +79	TELEFUNKEN	TV POWER+67, +73, +75, +76
LG	TV POWER+06, +19, +20, +21, +22, +78	THOMSON	TV POWER+72, +73, +75
LOEWE	TV POWER+06, +69	THOMSON ASIA	TV POWER+80, +81
LOEWE OPTA	TV POWER+06, +57	TOSHIBA	TV POWER+47, +48, +49, +50, +51, +52
MAGNAVOX	TV POWER+40	WEGA	TV POWER+57
METZ	TV POWER+57	YOKO	TV POWER+06
MITSUBISHI	TV POWER+06, +48, +62, +65	ZENTH	TV POWER+63
MIVAR	TV POWER+52, +77		
NEC	TV POWER+83		
NEWSAN	TV POWER+68		

Anschlüsse

Anschluss an ein Fernsehgerät

1. Option : Anschluss an ein Fernsehgerät mit dem HDMI-Kabel - Beste Qualität (Empfohlen)

1. Verbinden Sie mit Hilfe eines HDMI-Kabels den **HDMI OUT**-Anschluss am hinteren Teil des Blu-ray Disc-Players mit dem **HDMI IN**-Anschluss am Fernsehgerät.
2. Schalten Sie den Blu-ray Disc-Player und das Fernsehgerät ein.
3. Drücken Sie auf der Fernbedienung des Fernsehgeräts wiederholt die Taste zur Auswahl der Eingangsquelle, bis das HDMI-Signal des Blu-ray Disc-Players auf dem Fernsehbildschirm angezeigt wird.
 - Wenn Sie die Einstellungen der Fernbedienung mit dem Fernsehgerät abgestimmt haben (Siehe Seite 19), drücken Sie auf der Fernbedienung die Taste **TV SOURCE**, und wählen Sie als externe Quelle für das Fernsehgerät HDMI aus.

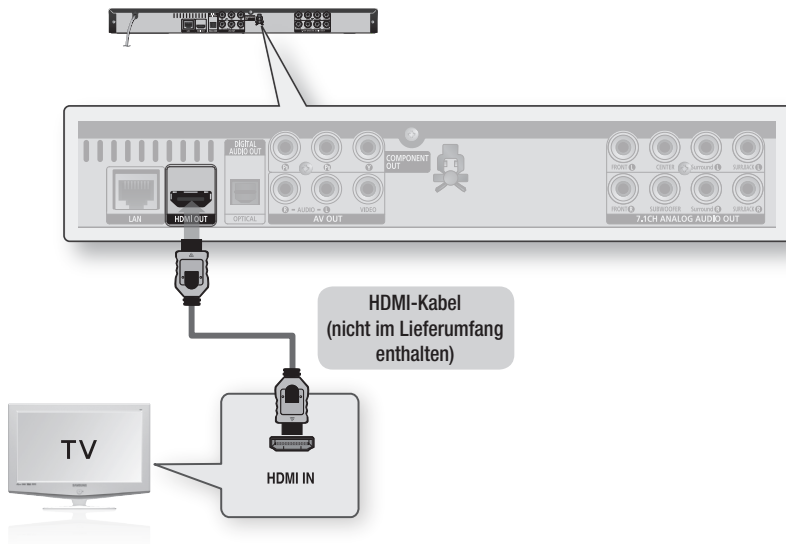

HINWEIS

- Da über die HDMI-Verbindung Video- und Audiodaten übertragen werden, müssen Sie kein gesondertes Audiokabel anschließen.
- Wenn der Blu-ray Disk-Player über einen 720p, 1080i, 1080p HDMI-Ausgangsmodus angeschlossen wird, müssen Sie ein HDMI-Hochgeschwindigkeitskabel (Kategorie 2) verwenden.
- HDMI sendet ein rein digitales Signal an das Fernsehgerät. Wenn das Fernsehgerät HDCP (High-bandwidth Digital Content Protection) nicht unterstützt, wird nur ein weißes Rauschen auf dem Bildschirm angezeigt.
- Je nach Fernsehgerät stehen für den HDMI-Ausgang bestimmte Auflösungen möglicherweise nicht zur Verfügung. Informationen dazu finden Sie in der Bedienungsanleitung Ihres Fernsehgeräts.
- Wenn ein Fernsehgerät zum ersten Mal mit dem Player über ein HDMI-Kabel verbunden wird, so wird die HDMI-Auflösung der Wiedergabe automatisch auf die höchste im Fernsehgerät verfügbare Stufe gesetzt.

2. Option : Anschluss an ein Fernsehgerät mit dem DVI-Kabel - Beste Qualität (Empfohlen)

1. Verbinden Sie mit Hilfe des HDMI-DVI-Kabels den **HDMI OUT**-Anschluss auf der Rückseite des Blu-ray Disc-Players mit dem **DVI IN**-Anschluss am Fernsehgerät.
2. Verbinden Sie mit Hilfe der Audiokabel die **AUDIO OUT**-Anschlüsse (**rot und weiß**) auf der Rückseite des Blu-ray Disc-Players mit den **AUDIO IN**-Anschlüssen (**rot und weiß**) am Fernsehgerät.
3. Schalten Sie der Blu-ray Disc-Player und das Fernsehgerät ein.
4. Drücken Sie auf der Fernbedienung des Fernsehgeräts wiederholt die Taste zur Auswahl der Eingangsquelle, bis das DVI-Signal des Blu-ray Disc-Players auf dem Fernsehbildschirm angezeigt wird.
 - Wenn Sie die Einstellungen der Fernbedienung mit dem Fernsehgerät abgestimmt haben (Siehe Seite 19), drücken Sie auf der Fernbedienung die Taste **TV SOURCE**, und wählen Sie als externe Quelle für das Fernsehgerät HDMI aus.

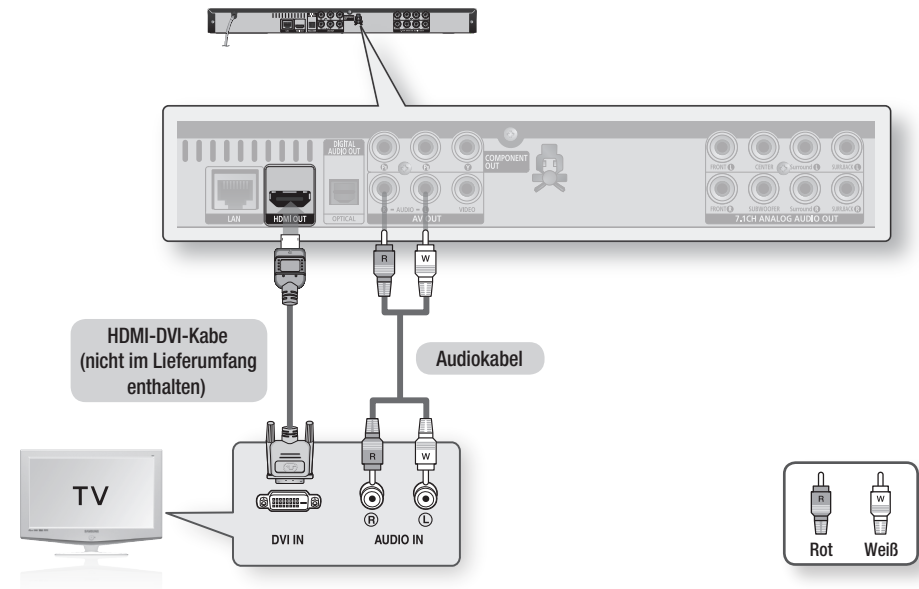

HINWEIS

- HDMI sendet ein rein digitales Signal an das Fernsehgerät. Wenn das Fernsehgerät HDCP (High-bandwidth Digital Content Protection) nicht unterstützt, wird nur ein weißes Rauschen auf dem Bildschirm angezeigt.
- Je nach Fernsehgerät stehen für den HDMI-Ausgang bestimmte Auflösungen möglicherweise nicht zur Verfügung. Informationen dazu finden Sie in der Bedienungsanleitung Ihres Fernsehgeräts.
- Wenn ein Fernsehgerät zum ersten Mal mit dem Player über ein HDMI-DVI-Kabel verbunden wird, so wird die HDMI-Auflösung der Wiedergabe automatisch auf die höchste im Fernsehgerät verfügbare Stufe gesetzt.

Anschlüsse

3. Option : Anschluss an ein Fernsehgerät (Komponent) - Bessere Qualität

- DVD-Player über Komponente Video-Kabel an das Fernsehgerät anschließen.
 - Eine Komponente-Video-Verbindung sorgt für hohe Bildqualität und präzise Farbwiedergabe. Bei der Komponente-Video-Übertragung werden die Bilddaten in Schwarz- und Weiß- (Y), in Blau- (P_B) sowie in Rot- (P_R) Signale zerlegt und damit ein klareres Bild erzeugt.
1. Verbinden Sie mit Hilfe des Component-Videokabels den **COMPONENT VIDEO OUT**-Anschluss auf der Rückseite des Blu-ray Disc-Players mit dem **COMPONENT IN**-Anschluss am Fernsehgerät.
 2. Verbinden Sie mit Hilfe der Audiokabel die **AUDIO OUT**-Anschlüsse (**rot und weiß**) auf der Rückseite des DVD-Players mit den **AUDIO IN**-Anschlüssen (**rot und weiß**) am Fernsehgerät.
 3. Schaltet der Blu-ray Disc-Player und das Fernsehgerät ein.
 4. Drücken Sie auf der Fernbedienung des Fernsehgerätes die Taste zur Auswahl der Eingangsquelle, bis das „COMPONENT“-Signal des Blu-ray Disc-Players auf dem Bildschirm Ihres Fernsehers angezeigt wird.
 - Wenn Sie die Einstellungen der Fernbedienung mit dem Fernsehgerät abgestimmt haben (Siehe Seite 19), drücken Sie die Taste **TV SOURCE**, auf der Fernbedienung, und wählen Sie als externe Quelle für das Fernsehgerät COMPONENT aus.

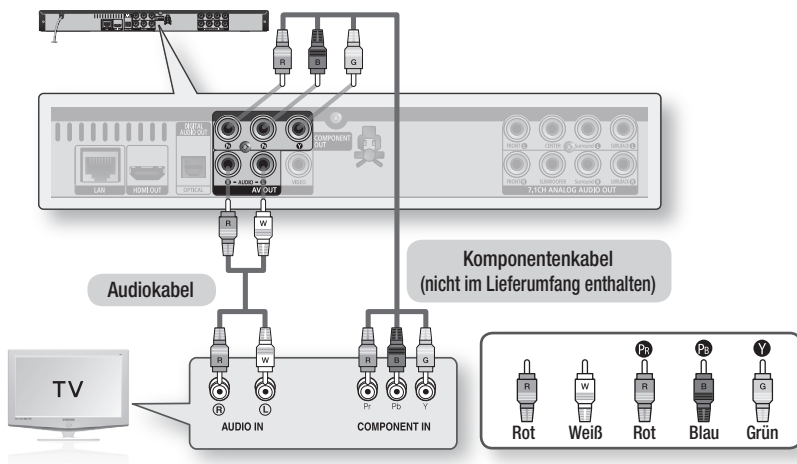

HINWEIS

- Abhängig vom Hersteller können die Komponente-Anschlüsse Ihres Fernsehgeräts anstelle „P_B, P_R, Y“ von „R-Y, B-Y, Y“ oder „Cr, Cb, Y“ gekennzeichnet sein. Anzahl und Lage der Anschlüsse können je nach Fernsehgerät unterschiedlich sein. Informationen dazu finden Sie in der Bedienungsanleitung Ihres Fernsehgeräts.
- Je nach Disktyp stehen eine Reihe von Auflösungen für Blu-Ray-Disks zur Verfügung, z. B. 1080i, 720p, 576p/480p, 576i/480i. (Siehe Seiten 31 zu 32)
- Wenn sowohl ein Komponente- als auch ein HDMI-Kabel angeschlossen sind, kann die tatsächliche Auflösung von den Einstellungen im Setup-Menü abweichen. Die Auflösung hängt außerdem vom Disktyp ab. (Siehe Seite 31 zu 32)
- Wenn bei der DVD-Wiedergabe sowohl HDMI- als auch Component-Anschlüsse verbunden sind und Sie den Component-Modus 1080p, 1080i oder 720p auswählen, so wird im Menü Anzeige Einstellung eine Ausgabeauflösung von 1080p, 1080i oder 720p angezeigt. Die tatsächliche Auflösung beträgt 576i/480i.

4. Option : Anschluss an ein Fernsehgerät (Video) - Gute Qualität

1. Verbinden Sie über Video-/Audiokabel die **VIDEO OUT**-Anschlüsse (**gelb**) / **AUDIO OUT**-Anschlüsse (**rot und weiß**) auf der Rückseite des Blu-ray Disk-Players mit den **VIDEO IN**-Anschlüssen (**gelb**) / **AUDIO IN**-Anschlüssen (**rot und weiß**) des Fernsehgerätes.
2. Schaltet der Blu-ray Disk-Player ein.
3. Drücken Sie auf der Fernbedienung des Fernsehgerätes die Taste zur Auswahl der Eingangsquelle, bis das „VIDEO“ Signal des DVD-Players auf dem TV-Bildschirm angezeigt wird.
 - Wenn Sie die Einstellungen der Fernbedienung mit dem Fernsehgerät abgestimmt haben (Siehe Seite 19), drücken Sie die Taste **TV SOURCE** auf der Fernbedienung, und wählen Sie als externe Quelle für das Fernsehgerät VIDEO aus.

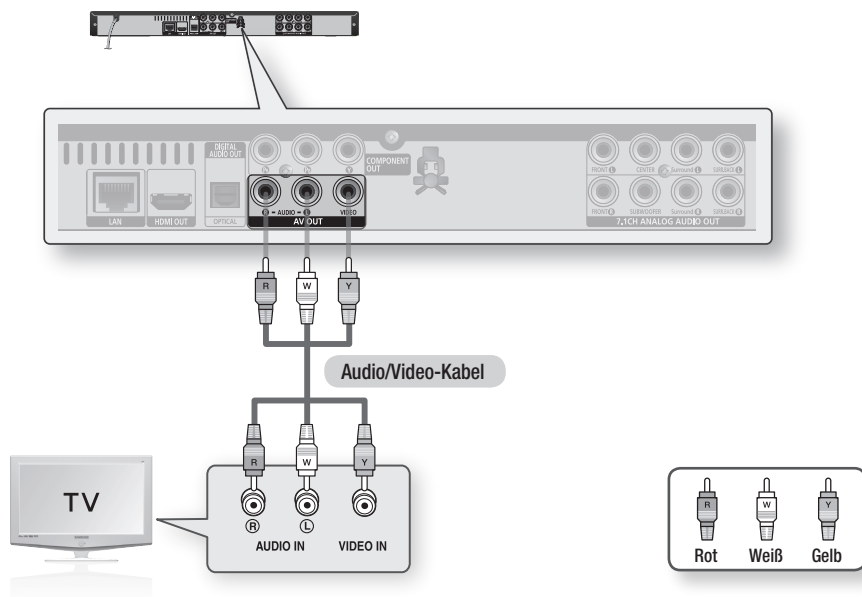

HINWEIS

- Wenn Audiokabel und Netzkabel zu nahe aneinander liegen, kann es zu Signalstörungen kommen.
- Informationen zum Anschließen eines Verstärkers finden Sie auf den Seiten für „Verstärker anschließen“. (Siehe Seiten 24 zu 26)
- Die Anzahl und Lage der Anschlüsse kann je nach Fernsehgerät unterschiedlich sein. Informationen dazu finden Sie in der Bedienungsanleitung Ihres Fernsehgerätes.
- Falls das Fernsehgerät nur über eine Audio-Eingangsbuchse verfügt, verbinden Sie diese mit dem **AUDIO OUT** (rechts/weiß) des Blu-ray Disk-Players.

Anschlüsse

Anschluss an ein Audiosystem

- Regeln Sie die Lautstärke am Verstärker herunter, bevor Sie ihn einschalten. Plötzlich einsetzende laute Töne können die Lautsprecher und Ihre Ohren schädigen.
- Wählen Sie im Bildschirmmenü die zu Ihrem Verstärker passenden Audio-Einstellungen. (Siehe Seiten 33 zu 35)
- Abhängig vom jeweiligen Verstärker kann die Lage der HDMI Anschlüsse unterschiedlich sein. Informationen dazu finden Sie in der Bedienungsanleitung Ihres Verstärkers.

1. Option : Anschluss an ein Audiosystem (HDMI Unterstützt Verstärker) - Beste Qualität (Empfohlen)

1. Verbinden Sie mit Hilfe eines HDMI-Kabels den **HDMI OUT**-Anschluss am unteren Teil des Blu-ray Disc-Players mit dem **HDMI IN**-Anschluss am Fernsehgerät.
2. Verbinden Sie mit Hilfe des HDMI-Kabels den **HDMI OUT**-Anschluss des Verstärkers mit dem **HDMI IN**-Anschluss am Fernsehgerät.
3. Schalten Sie Blu-ray Disc-Player, Fernsehgerät und Verstärker ein.
4. Wählen Sie am Verstärker über die Taste zur Auswahl der Eingangsquelle die Option Externer Eingang, damit das Tonsignal des Blu-ray Disc-Player wiedergegeben wird. Informationen zur Auswahl des Audio-Eingangs an Ihrem Verstärker finden Sie in dessen Bedienungsanleitung.

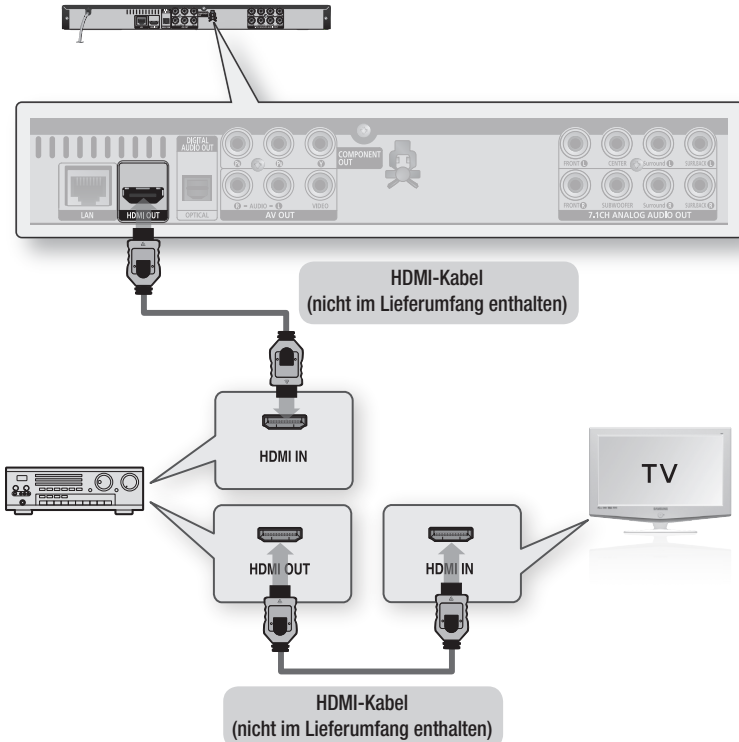

2. Option : Anschluss an ein Audiosystem (7,1-Kanal-Verstärker) - Bessere Qualität

1. Verbinden Sie mithilfe der Audiokabel die **7.1CH ANALOG AUDIO OUT**-Anschlüsse auf der Rückseite des Players mit den **7.1CH ANALOG AUDIO OUT**-Anschlüssen.
2. Verbinden Sie mit Hilfe des entsprechenden Videosignalkabels die Anschlüsse **HDMI**, **COMPONENT** oder **VIDEO OUT** an der Rückseite des Players mit den Anschlüssen **HDMI**, **COMPONENT** oder **VIDEO IN** am Fernsehgerät. (Siehe Seiten 20 zu 23)
3. Schalten Sie Blu-ray Disc-Player, Fernsehgerät und Verstärker ein.
4. Wählen Sie am Verstärker über die Taste zur Auswahl der Eingangsquelle die Option Externer Eingang, damit das Tonsignal des Blu-ray Disc-Player wiedergegeben wird. Informationen zur Auswahl des Audio-Eingangs an Ihrem Verstärker finden Sie in dessen Bedienungsanleitung.

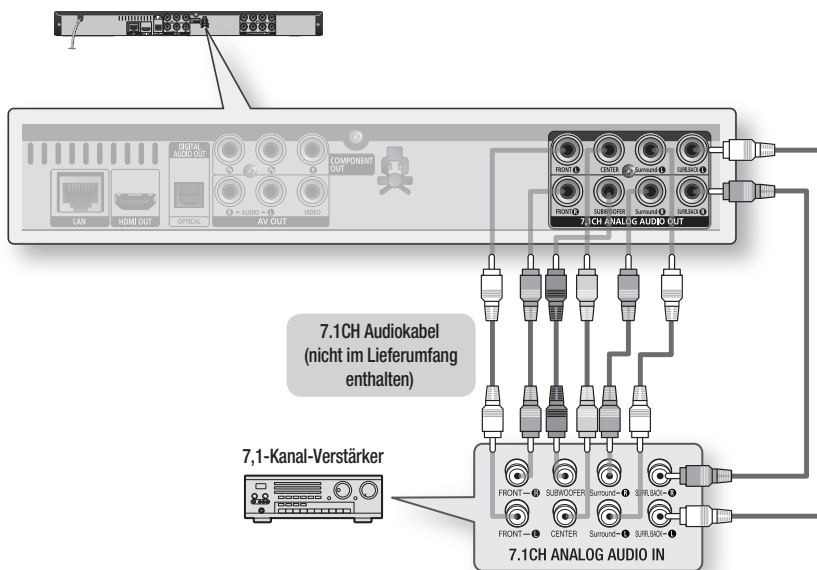

HINWEIS

- Die Ausgänge Front links und rechts müssen bei bestimmten Blu-ray Disks mit dem 7,1-Kanal-Verstärker verbunden sein, um Audio-Diskmenüs zu hören.
- Wenn Sie die **7.1CH ANALOG AUDIO OUT** Anschlüsse mithilfe des 7.1CH Audiokabels verbinden, wird empfohlen den digitalen Audioausgang auf PCM einzustellen. (Siehe Seite 33)
- (Beim Anschluss an ein 5.1-Kanal oder Receiver, verbinden Sie alle analogen Audioausgänge des Geräts ausgenommen den linken und rechten Rückwärtige Surround-Lautsprecher.)

Anschlüsse

3. Option : An ein Audiosystem anschließen (Dolby Digital-, DTS-Verstärker) - Bessere Qualität

1. Verbinden Sie mit Hilfe eines optischen Kabels den Anschluss **DIGITAL AUDIO OUT (OPTICAL)** an der Rückseite des Blu-ray Disc-Players mit dem Anschluss **DIGITAL AUDIO IN (OPTICAL)** am Verstärker.
2. Verbinden Sie mit Hilfe des entsprechenden Videosignalkabels die Anschlüsse **HDMI**, **COMPONENT** oder **VIDEO OUT** an der Rückseite des Blu-ray Disc-Players mit den Anschlüssen **HDMI**, **COMPONENT** oder **VIDEO IN** am Fernsehgerät. (Siehe Seiten 20 zu 23)
3. Schalten Sie den Blu-ray Disc-Player, Fernsehgerät und Verstärker ein.
4. Wählen Sie am Verstärker über die Taste zur Auswahl der Eingangsquelle die Option Externer Eingang, damit das Tonsignal des Blu-ray Disc-Players wiedergegeben wird. Informationen zur Auswahl des Audio-Eingangs an Ihrem Verstärker finden Sie in dessen Bedienungsanleitung.

4. Option : Anschluss an ein Audiosystem (2-Kanal-Verstärker) - Gute Qualität

1. Verbinden Sie mit Hilfe der Audiokabel die **AUDIO OUT**-Anschlüsse (**rot und weiß**) auf der Rückseite des Blu-ray Disc-Players mit den **AUDIO IN**-Anschlüssen (**rot und weiß**) am Verstärker.
2. Verbinden Sie mit Hilfe des entsprechenden Videosignalkabels die Anschlüsse **HDMI**, **COMPONENT** oder **VIDEO OUT** an der Rückseite des Blu-ray Disc-Players mit den Anschlüssen **HDMI**, **COMPONENT** oder **VIDEO IN** am Fernsehgerät. (Siehe Seiten 20 zu 23)
3. Schalten Sie Blu-ray Disc-Player, Fernsehgerät und Verstärker ein.
4. Wählen Sie am Verstärker über die Taste zur Auswahl der Eingangsquelle die Option Externer Eingang, damit das Tonsignal des Blu-ray Disc-Players wiedergegeben wird. Informationen zur Auswahl des Audio-Eingangs an Ihrem Verstärker finden Sie in dessen Bedienungsanleitung.

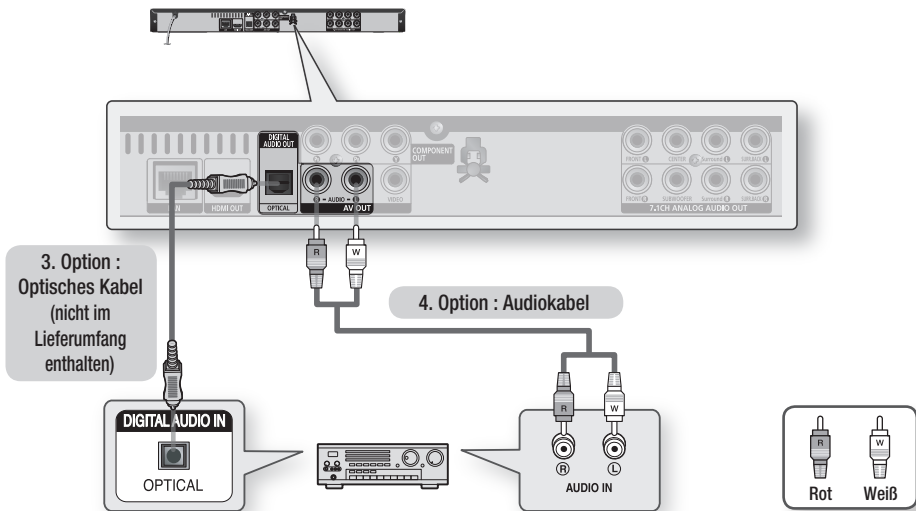

HINWEIS

- Bei der 3. Anschlussoption wird die Tonspur von PCM-Disks Audio-Soundtrack nur über die beiden Front-Lautsprecher wiedergegeben.

Anschluss an das Netzwerk

Der Blu-ray Disk-Player bietet die Verwendung von Netzwerkdienste (Siehe Seiten 52 zu 57) z.B. Internet@TV und BD-LIVE, so wie Softwareaktualisierung wenn eine Internetverbindung besteht. Wir empfehlen Ihnen bei einem Netzwerk die Verwendung eines AP oder Routers. Für weitere Informationen über die Verbindung zu einem Router lesen Sie in der Bedienungsanleitung nach, für technische Hilfe kontaktieren Sie bitte den Hersteller des Routers.

Kabel-Netzwerk

1. Verbinden Sie mit Hilfe des Netzkabels (UTP-Kabel) den LAN-Anschluss am Blu-ray Disc-Players mit dem LAN-Anschluss Ihrem Modem.
2. Netzwerk-Option einstellen. (Siehe Seiten 37 zu 41)

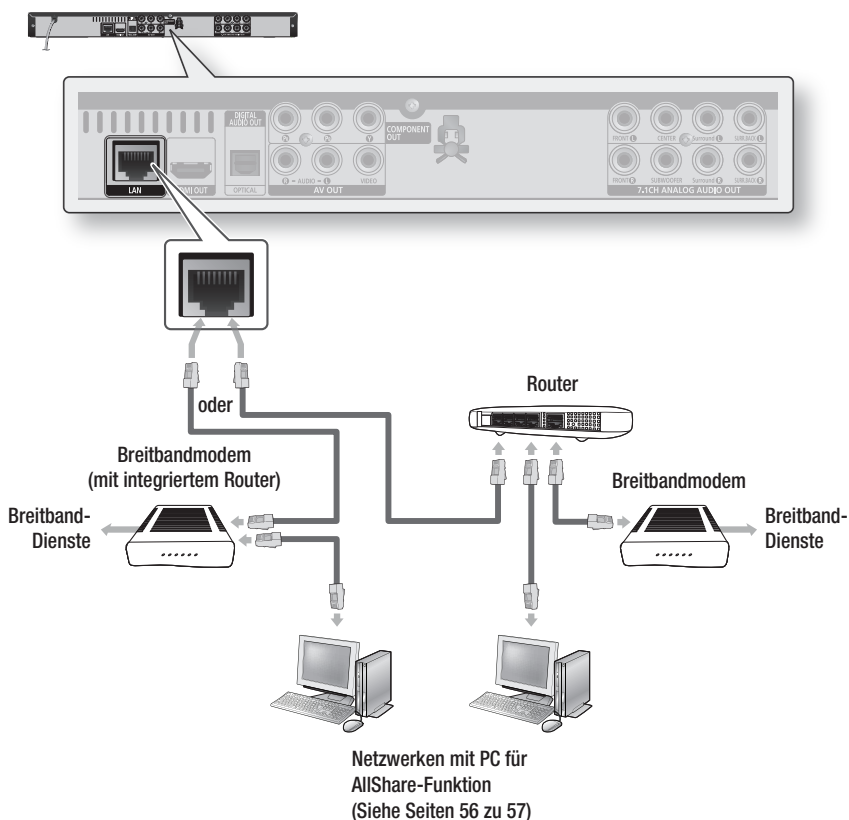

HINWEIS

- Der Zugriff auf das Samsung Software-Aktualisierungsserver ist nicht in jedem Fall möglich. Dies hängt von Ihrem Router und dem ISP-Vertrag ab. Weitere Informationen erhalten Sie von Ihrem ISP (Internet Service Provider).
- Bei Verwendung von DSL muss die Netzwerkverbindung über einen Router hergestellt werden.
- Zur Nutzung der AllShare-Funktion muss - wie in der Abbildung dargestellt - ein PC an das Netzwerk angeschlossen sein.

Anschlüsse

Wireless-Netzwerk

Sie können die Verbindung zum Netzwerk mit einem Wireless IP-Shareer herstellen.
Zur Herstellung einer Wireless-Verbindung ist ein kabelloser AP/IP-Router erforderlich.
Netzwerkoptionen einstellen (Siehe Seiten 37 zu 41)

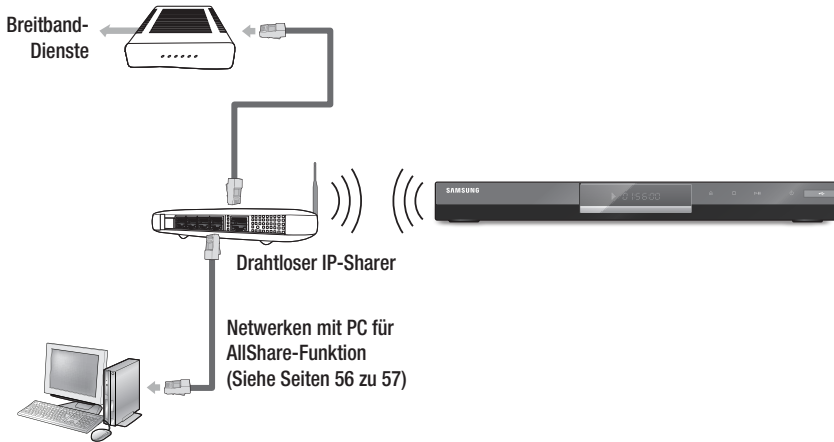

HINWEIS

- Wenn Sie die Wireless-Funktion benutzen, muss Ihr Produkt an einen Wireless IP –Shareer angeschlossen sein. Wenn der Wireless IP-Shareer die DHCP-Funktion unterstützt, kann Ihr Gerät eine DHCP oder Statische IP-Adresse verwenden um eine Verbindung zum Funknetzwerk herzustellen.
- Dieses Produkt unterstützt IEEE 802.11B, IEEE 802.11G, IEEE 802.11N. Bei einer Videowiedergabe über eine IEEE 802.11B/G-Verbindung, mag die Videowiedergabe nicht richtig abgespielt werden.
- Wählen Sie einen Wireless IP-Shareer der gerade nicht benutzt wird. Wenn der Kanalsatz für den drahtlosen IP-Benutzer gegenwärtig von einem anderen Gerät in der Nähe verwendet wird, führt das zu Interferenzen und einer Kommunikationsstörung.
- Wenn der Pure High-throughput (Greenfield) 802.11n Modus ausgewählt und der Encryption-Typ auf WEP, TKIP oder TKIP-AES (WPS2Mixed) für Ihr AP eingestellt ist, wird dieses Produkt eine Verbindung, in Befolgung der neuen Wi-Fi –Zertifizierungsspezifikationen, nicht unterstützt.
- Wenn WPS (Wi-Fi Protected Setup) von Ihrem AP unterstützt wird, können Sie via PBC (Push Button Configuration) oder PIN (Personal Identification Number) mit dem Netzwerk eine Verbindung herstellen. WPS wird automatisch den SSID und WPA –Schlüssel in beiden Modi konfigurieren.
- Verbindungsmethoden: Sie haben 3 Möglichkeiten zur Konfigurierung einer Netzwerksverbindung.
 - PBC (WPS)
 - Auto Setup (Zur Verwendung der Automatischen Netzwerk Suchfunktion)
 - Manuell Setup
- Ein WLAN kann von Natur aus, je nach Umgebungsbedingungen (AP-Leistung, Entfernung, Hindernisse, Störungen durch andere Funkgeräte, usw.), Störungen verursachen.
- Setzen Sie den drahtlosen IP-Shareer in den Infrastruktur-Modus. Der Modus Ad-hoc wird nicht unterstützt.
- Bei Verwendung des Sicherheitscodes für den AP (drahtloser IP-Shareer) wird nur Folgendes unterstützt.
 - 1) Authentication-Modus : WEP, WPAPSK, WPA2PSK
 - 2) Encryption-Typ : WEP, AES
- Zur Nutzung der AllShare-Fnkction muss - wie in der Abbildung dargestellt - ein PC an das Netzwerk angeschlossen sein.

Einstellung

Bevor Sie beginnen (Werkeinstellungen)

1. Schalten Sie Ihr Fernsehgerät ein nachdem Sie der Blu-ray Disk-Player angeschlossen haben. (Wenn ein Fernsehgerät zum ersten Mal mit dem Player angeschlossen wird, schaltet sich das Gerät automatisch ein, und der Werkeinstellungsbildschirm wird angezeigt).

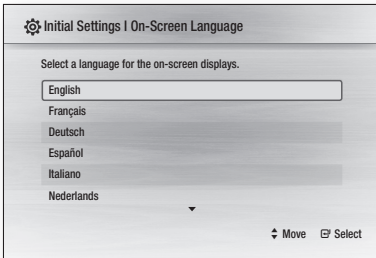

2. Wählen Sie mit den Tasten ▲▼ die gewünschte Sprache aus, und drücken Sie die Taste **EINGABE**.
3. Drücken Sie die Taste **EINGABE** um die Taste **Start** auszuwählen.

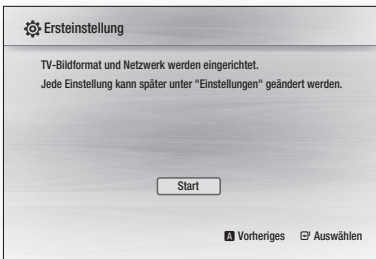

4. Wählen Sie mit den Tasten ▲▼ das gewünschte Bildformat des Fernsehgeräts aus, und drücken Sie die Taste **EINGABE**. (Siehe Seite 31)

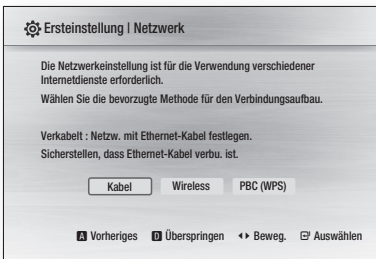

5. Wählen Sie mit den Tasten ◀▶ den gewünschten Netzwerkeinstellungen aus. **Kabel**, **Wireless** oder **PBC (WPS)**, danach drücken Sie die Taste **EINGABE**. (Siehe Seiten 38 zu 41)
Das Netzwerk-Test wird gestartet und Werkeinstellungen werden abgeschlossen.
6. Drücken Sie die Taste **OK**.
Das Home-Menü wird angezeigt. (Weitere Informationen für Home-Menü finden Sie auf Seite 30.)

• Home Menü



HINWEIS

- Wenn ein Fernsehgerät zum ersten Mal mit dem mit dem Blu-ray Disk-Player angeschlossen wird, schaltet sich das Gerät automatisch ein. Dies ist Gewiss keine Fehlfunktion.
- Das Home-Menü wird nicht angezeigt wenn die Werkeinstellungen nicht konfiguriert wurden.
- Wenn Sie während der Netzwerkeinstellung die Taste **BLAU(D)** drücken, können Sie auf das Home-Menü zugreifen obwohl die Netzwerkeinstellung noch nicht abgeschlossen ist.
- Wenn Sie zu Home-Menü zurückkehren, der Vollbildschirmmodus wird automatisch beendet.
- Wenn Sie Werkeinstellungsbildschirm nochmals sehen möchten um Änderungen vorzunehmen, halten Sie die Taste **STOPP** (■) an der Vorderseite des Blu-ray Disk-Players. mindesten 5 Sekunden lang gedrückt.
- Verwenden Sie das HDMI-Kabel, um den Blu-ray Disk-Player an **Anynet+ (HDMI-CEC)** Samsung-kompatibles Fernsehgerät anzuschließen. Wenn das Fernsehgerät eine Sprache verwendet die vom Blu-ray Disk-Player unterstützt wird, stellt sich die gewünschte Sprache automatisch ein. Die Funktion **Anynet+ (HDMI-CEC)** muß auf **Ein** für Fernsehgerät und der Blu-ray Disk-Player eingestellt sein.

Einstellung

- Wenn sich das Gerät im Stoppmodus befindet und länger als 5 Minuten nicht benutzt wird, schaltet sich automatisch ein Bildschirmschoner ein. Wenn sich der Player länger als 25 Minuten im Stoppmodus befindet, wird er automatisch ausgeschaltet.

Das Menü einstellen

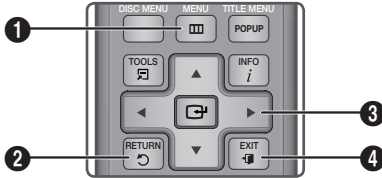

- 1 Taste **MENU** : Drücken, um zum Home-Menü zurückzukehren.
- 2 Taste **RETURN** : Zum Zurückkehren zum vorherigen Menü.
- 3 Taste **EINGABE / RICHTUNG** : Den Cursor bewegen und einen Menüpunkt auswählen. Auswählen des ausgewählten Menüpunkt. Bestätigen Sie die Einstellung.
- 4 Taste **EXIT** : Drücken Sie diese Taste, um das Menü zu verlassen.

1. Drücken Sie die Taste **POWER**. Das Home-Menü wird angezeigt.

• Home Menü

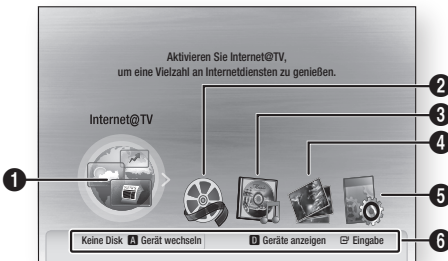

- 1 Wählt das Internet@TV aus.
- 2 Wählt die Videos aus.
- 3 Wählt die Musik aus.
- 4 Wählt die Fotos aus.

5 Wählt die Einstellungen aus.

6 Zeigt die verfügbaren Tasten an.

2. Wählen Sie mit den Tasten ◀▶ die Option **Einstell.**, und drücken Sie die Taste **EINGABE**.
3. Wählen Sie mit den Tasten ▲▼ das gewünschte Untermenü aus, und drücken Sie die Taste **EINGABE**.
4. Wählen Sie mit den Tasten ▲▼ das gewünschte Menüpunkt aus, und drücken Sie die Taste **EINGABE**.
5. Drücken Sie die Taste **EXIT**, um das Menü zu verlassen.

HINWEIS

- Wenn der Blu-ray Disk-Player mit dem Netzwerk verbunden ist, wählen Sie auf dem Home-Menü **Internet@TV**. Sie können von **Samsung Apps** die gewünschten Inhalte herunterladen. (Siehe Seite 55)
- Die Zugriffsschritte kann je nach des ausgewählten Menü differieren.
- Diese Bildschirmanzeige (OSD) dieses Players kann sich möglicherweise nach der Aktualisierung ändern.

Anzeige

Sie können verschiedene Displayoptionen, z.B. Bildformat, Auflösung, usw. konfigurieren.

TV-Bildformat

Sie haben die Möglichkeit, die Bildeinstellungen je nach Art des verwendeten Fernsehgerätes entsprechend anzupassen.

• 16:9 Normal



Bestimmte Filme (4:3 Quelle) werden im Format 4:3 Pillarbox wiedergegeben (schwarze Balken an den Seiten), wenn das Format 16:9 ausgewählt ist.

• 16:9 Breit



Mit dieser Einstellung kann das volle Breitbildformat 16:9 auf einem Breitbildfernsehgerät angezeigt werden.

• 4:3 Normal



Mit dieser Einstellung können Sie auf einem Fernsehgerät mit Bildformat 4:3 eine Blu-ray Disc/DVD im Breitbildformat 16:9 wiedergeben. Am oberen und unteren Bildschirmrand ist dann jeweils ein schwarzer Balken zu sehen.

• 4:3 Passend



Mit dieser Einstellung können Sie auf einem Fernsehgerät mit Bildformat 4:3 eine DVD im Breitbildformat 16:9 wiedergeben. Nur der zentrale Bildschirmausschnitt ist zu sehen (dabei wird das Video auf beiden Seiten (links und rechts) abgeschnitten).

HINWEIS

- Einige Bildformate sind nicht bei allen Disks verfügbar.
- Wenn Sie ein Bildformat und eine Option wählen, das anders als das Bildformat des Bildschirms Ihres Fernsehgerätes ist, dann kann das Bild verzerrt erscheinen.
- Wenn Sie 4:3 Passend oder 4:3 Letterbox auswählen, können Sie durch Drücken der Taste **FULL SCREEN** auf der Fernbedienung das Vollbildschirm nicht sehen.

- Wenn Sie 16:9 Normal auswählen, kann möglicherweise 4:3 Pillarbox angezeigt werden. In diesem Fall, können Sie das Vollbildschirm durch Drücken der Taste **FULL SCREEN** auf der Fernbedienung auch nicht sehen.

BD Wise (nur bei Samsung Produkten)

BD Wise ist Samsungs neueste Funktion, die Interkonnektivität ermöglicht.

Wenn Sie Samsung Produkte mit BD Wise über HDMI miteinander verbinden, wird automatisch die beste Auflösung festgelegt.

- **Ein** : Die Originalauflösung der BD/DVD-Disk wird direkt auf dem Fernsehgerät ausgegeben.
- **Aus** : Die Ausgabeauflösung wird entsprechend der vorher eingestellten Auflösung, unabhängig von der Auflösung der Disk, beibehalten.

HINWEIS

- Wenn Sie die Auflösung im BD Wise ändern möchten, müssen Sie bereits vorher BD Wise auf **Aus** setzen.
- Wenn Sie BD Wise ausschalten, wird die Auflösung des angeschlossenen Fernsehgerätes automatisch auf seine maximale Auflösung eingestellt.
- Wenn der Player an ein Gerät angeschlossen ist, das BD Wise nicht unterstützt, können Sie die BD Wise-Funktion nicht verwenden.
- Für einen ordnungsgemäßen Betrieb von BD Wise setzen Sie das BD Wise-Menü im Player und jenes im Fernsehgerät auf **Ein**.

Auflösung

Legt die Ausgangsauflösung des Component- und des HDMI-Videosignals fest.

Die Zahlenangaben 576i/480i, 576p/480p, 720p, 1080p und 1080i beziehen sich auf die Anzahl der Zeilen in einem Videobild.

Das i und das p stehen für Zeilensprungverfahren und progressive Abtastung.

- **Auto** : Prüft und stellt die optimale Auflösung festgelegt automatisch ein.
- **BD Wise** : Bei Anschluss an das Fernsehgerät mit der Funktion BD Wise mittels HDMI wird automatisch die optimale Auflösung festgelegt. (Der Menüpunkt BD Wise erscheint nur, wenn BD Wise auf Ein gesetzt wurde.)
- **1080p** : Gibt Videobilder (progressive Abtastung) mit 1080 Zeilen aus.
- **1080i** : Gibt Videobilder (Zeilensprungverfahren) mit 1080 Zeilen aus.
- **720p** : Gibt Videobilder (progressive Abtastung) mit 720 Zeilen aus.
- **576p/480p** : Gibt Videobilder (progressive Abtastung) mit 576/480 Zeilen aus.
- **576i/480i** : Gibt Videobilder (Zeilensprungverfahren) mit 576/480 Zeilen aus.

Einstellung

Auflösung nach Wiedergabemodus

• Blu-ray Disc

Einstellung \ Ausgang	HDMI / verbunden		HDMI / nicht verbunden	
	HDMI-Modus	Component / VIDEO-Modus	Component-Modus	Videomodus
Auto	Maximale Auflösung	576i/480i	-	-
1080p, Videorahmen (24 Bilder/s) aus 1080p@60F	1080p@60F	576i/480i	-	-
1080p/1080i, Videorahmen (24 Bilder/s) ein 1080p@24F	1080p@24F	576i/480i	-	-
1080i, Videorahmen (24 Bilder/s) aus	1080i	576i/480i	1080i	576i/480i
720p	720p	576i/480i	720p	576i/480i
576p/480p	576p/480p	576i/480i	576p/480p	576i/480i
576i/480i	-	-	576i/480i	576i/480i

• DVD-Wiedergabe

Einstellung \ Ausgang	HDMI / verbunden		HDMI / nicht verbunden	
	HDMI-Modus	Component / VIDEO-Modus	Component-Modus	Videomodus
Auto	Maximale Auflösung	576i/480i	-	-
1080p	1080p@60F	576i/480i	-	-
1080i	1080i	576i/480i	576p/480p	576i/480i
720p	720p	576i/480i	576p/480p	576i/480i
576p/480p	576p/480p	576i/480i	576p/480p	576i/480i
576i/480i	-	-	576i/480i	576i/480i

HINWEIS

- Falls das Fernsehgerät den Videorahmen oder die gewählte Auflösung nicht unterstützt, wird folgende Meldung angezeigt: „Falls nach der Auswahl keine Bilder gezeigt werden, warten Sie bitte 15 s lang. Dann wird die Auflösung automatisch auf den vorherigen Wert rückgestellt. Möchten Sie eine Auswahl treffen?“
Falls Sie **Ja** wählen und die Auflösung nicht unterstützt wird, bleibt der Bildschirm leer. Warten Sie 15 Sekunden, und die Auflösung wird auf dem vorherigen Wert automatisch zurückgesetzt.

- Wenn der Bildschirm leer bleibt, halten Sie die Taste **STOPP** () an der Vorderseite des Blu-ray Disk-Players mindestens 5 Sekunden lang gedrückt (keine Disk eingelegt). Alle Einstellungen werden auf die werkseitigen Standardeinstellungen zurückgesetzt. Folgen Sie den Anweisungen auf der vorherigen Seite, um auf die einzelnen Modi zuzugreifen, und wählen Sie die Anzeigeeinstellungen, die von Ihrem Fernsehgerät unterstützt werden.
- Beim Zurücksetzen auf die Werkseinstellungen werden alle Benutzerdaten aus dem BD-Speicher gelöscht.
- Der Blu-ray Disc muss die 24-Bilder-Funktion unterstützen, um der Filmrahmen (24 B/Sek.)-Modus zu verwenden.
- Wenn sowohl HDMI- als auch Component-Anschlüsse verbunden sind und Sie sehen mit Hilfe des Component-Ausgangs, wird je nach Ihrem Fernsehgerät eine Unterschied zwischen Auflösung-Tab und aktuelle Auflösung.

HDMI-Format

Sie können die Farbeinstellung mit dem HDMI-Ausgang optimieren.

Wählen Sie ein angeschlossenes Gerättyps aus.

- **TV** : Bei Anschluss an ein TV-Gerät über HDMI.
- **Monitor** : Wählen Sie Bei Anschluss an ein TV-Gerät über HDMI aus.

Film-Bildfrequenz(24 fps)

Stellen Sie die Film-Bildfrequenz(24 fps) auf **Ein**, wird die HDMI-Ausgabe des Blu-ray Disk-Players für eine verbesserte Bildqualität auf 24 Bilder pro Sekunde umgestellt.

Voraussetzung für die Nutzung der Funktion Film-Bildfrequenz(24 fps) ist ein Fernsehgerät, das diese Bildfrequenz unterstützt. Dieses Menü ist nur bei HDMI-Wiedergabe in den Auflösungsmodi 1080i und 1080p verfügbar.

- **Ein** : Film-Bildfrequenz(24 fps) Funktionen sind aktiviert.
- **Aus** : Film-Bildfrequenz(24 fps) sind deaktiviert.

HINWEIS

- Falls das Fernsehgerät den Film-Bildfrequenz(24 fps) oder die gewählte Auflösung nicht unterstützt, wird folgende Meldung angezeigt.

Progressiver Modus

Auswahl zur Verbesserung Bildqualität, wenn DVDs angesehen werden.

- **Auto** : Wählen Sie diese Option und der Player legt für die DVD, die Sie gerade ansehen, automatisch die beste Bildqualität fest.
- **Video** : Wählen Sie diese Option für die beste Bildqualität bei DVDs mit Konzerten oder TV-Shows.

Standbild-Modus

Wählen Sie den Bildtyp der während der DVD-Wiedergabe angezeigt werden soll wenn Sie die Wiedergabe anhalten.

- **Auto** : Wählen Sie diese Einstellung, damit der Player automatisch – je nach Inhalt - das beste Standbild anzeigt.
- **Frame** : Wählen Sie diese Option, wenn Sie eine Aktion Szene anhalten.
- **Field** : Wählen Sie diese Option, wenn Sie eine aktionsreiche Szene anhalten.

HDMI-Deep Color

Einstellen des Bildausgangs vom HDMI OUT-Anschluss für Tiefe Farbe oder keine. Tiefe Farbe bietet genauere Farbwiedergabe mit hoher Farbtiefe.

- **Auto** : Das Bild wird mit Tiefe Farbe an das angeschlossene Fernsehgerät das HDMI- Deep Color unterstützt, wiedergegeben.
- **Aus** : Die Wiedergabe erfolgt ohne Tiefe Farbe.

Audio

Digital-Ausgang

Digitaler Audioausgang je nach dem angeschlossenen Receiver einstellen. (Weitere Informationen hierzu finden Sie auf der nächsten Seite.)

- **PCM**
- **Bitstream (Neu-Encodierung)**
- **Bitstream (audiophil)**

HINWEIS

- Achten Sie darauf, den richtigen Digitalausgang auszuwählen, da andernfalls kein Ton oder ein Störgeräusch zu hören ist.
- Falls das HDMI-Gerät (Empfänger, TV) komprimierte Formate (Dolby digital, DTS) nicht unterstützt, wird das Audiosignal als PCM wiedergegeben.
- „Secondary Audio“ und „Effect Audio“ werden bei herkömmlichen DVDs nicht wiedergegeben.
- Einige der Blu-ray -Disks stehen die Funktionen „Secondary Audio“ und „Effect Audio“ nicht zur Verfügung“.
- Diese Digitalausgabe Einstellung hat keinen Einfluss auf die analoge (L/R) Audio oder HDMI Audio Ausgabe an Ihren Fernseher.
Die optische und HDMI Audio Ausgabe sind betroffen, sobald Sie an den Receiver.
- Während der MPEG- Soundtrackwiedergabe, wird ein PCM-Audiosignal ohne Rücksicht auf digitale Ausgang Auswahl (PCM oder Bitstrom) wiedergeben.

Einstellung

Auswahl des Digitalausgangs

Einstellung		PCM		Bitstream (Neu-Encodierung)	Bitstream (audiophil)	
Verbindung		HDMI-Receiver	Optisch	HDMI/Optisch	HDMI-Receiver	Optisch
Audiostrom auf der Blu-ray Disc	PCM	Bis zu PCM 7.1CH	PCM 2ch	DTS recodiert	PCM	PCM 2ch
	Dolby Digital	Bis zu PCM 5,1 CH	PCM 2ch	DTS recodiert	Dolby Digital	Dolby Digital
	Dolby Digital Plus	Bis zu PCM 7.1CH	PCM 2ch	DTS recodiert	Dolby Digital Plus	Dolby Digital
	Dolby TrueHD	Bis zu PCM 7.1CH	PCM 2ch	DTS recodiert	Dolby TrueHD	Dolby Digital
	DTS	Bis zu PCM 6,1 CH	PCM 2ch	DTS recodiert	DTS	DTS
	DTS-HD HRA	Bis zu PCM 7.1CH	PCM 2ch	DTS recodiert	DTS-HD HRA	DTS
	DTS-HD MA	Bis zu PCM 7.1CH	PCM 2ch	DTS recodiert	DTS-HD MA	DTS
Audiostrom auf DVD	PCM	PCM 2ch	PCM 2ch	PCM 2ch	PCM 2ch	PCM 2ch
	Dolby Digital	Bis zu PCM 5,1 CH	PCM 2ch	Dolby Digital	Dolby Digital	Dolby Digital
	DTS	Bis zu PCM 6,1 CH	PCM 2ch	DTS	DTS	DTS
Blu-ray Disc-Definition	Irgendeines	Verschlüsselt Primary Audio- und Secondary Audio- und Effekt-Audioströme vereint auf PCM.		Verschlüsselt Primary-Secondary- und Effekt-Audioströme vereint auf PCM-Audio, und encodiert PCM-Audio auf DTS-Bitstrom neu.	Es wird nur der Haupt-Soundtrack der Hauptfunktion wiedergegeben, so dass Ihr Receiver Audio-Bitstrom dekodieren kann. Sie werden Secondary- und Effect-Audio nicht hören.	

Blu-ray Discs können drei Audio-Ströme enthalten.

- Primary-Audio : Der Audio-Soundtrack der Hauptfunktion
- Secondary Audio : Zusätzlicher Soundtrack wie Kommentare von Direktoren und Schauspielern.
- Interactive Audio : Wenn ausgewählt, werden Interaktive Geräusche gehört. Interactive Audio funktioniert unterschiedlich bei jeder Blu-ray Disc.

PCM-Downsampling

Legen Sie fest, ob Konvertiert all Formate 96KHz verwendet werden soll.

- **Ein** : Wählen Sie diese Option aus, wenn der angeschlossene Verstärker nicht für 96KHz geeignet ist. 96KHz-Signale werden in 48KHz umgewandelt.
- **Aus** : Wählen Sie diese Option aus, wenn der verwendete Verstärker für 96KHz geeignet ist.

HINWEIS

- Auch wenn PCM Downsampling auf **Aus** eingesetzt ist, manche Discs geben nur reduzierte Audiosignale auf.

HDMI

- Wenn Ihr Fernsehgerät für komprimierte Mehrkanal-Formate (Dolby Digital, DTS) nicht geeignet ist, können PCM 2ch downmixed Audio Dateien ausgegeben werden, selbst wenn Sie Bitstream (Neu-Encodierung oder audiophil) im Einstellungs-Menü gewählt haben.
- Wenn ihr Fernsehgerät für PCM-Samplingraten über 48kHz nicht geeignet ist, können 48kHz downsampled PDM Audiodateien ausgegeben werden, auch wenn Sie „PCM-Downsampling“ auf **Aus** gestellt haben.

Dynamikumfangsteuerung

Sie können auf niedriger Lautstärke wiedergeben aber dennoch die Dialogen deutlich hören. Diese Option ist nur dann verfügbar, wenn ein Dolby Digital-Signal erkannt wird.

- **Ein** : Wenn Sie Film-Soundtracks mit niedriger Lautstärke oder über kleinere Lautsprecher wiedergeben, wird die Kompression so angepasst, dass leise Passagen besser hörbar und dramatische Höhepunkte nicht zu laut werden.
- **Aus** : Hiermit können Sie den Film mit dem Standard-Dynamikbereich genießen.

Downmix-Modus

Stellen Sie ein, ob der Downmix von Mehrkanälen in weniger Kanäle erfolgen soll.

- **Normal-Stereo** : Stellen Sie ein, ob der Downmix von Mehrkanälen in 2 Kanäle erfolgen soll. Wählen Sie diese Option, wenn Geräte angeschlossen sind die Virtual Surround wie Dolby Pro Logic nicht unterstützen.
- **Surround Compatible** : Ermöglicht die Zusammenfassung von mehreren Audiokanälen in Surround-kompatibles Stereo. Wählen Sie diese Option, wenn eine Verbindung mit Geräten besteht, die Virtuelle Surround Funktionen wie Dolby Pro Logic unterstützen.

DTS Neo:6

Sie können Mehrkanalton aus einer einfachen 2-Kanal Audioquelle genießen.

- **Aus** : 2-Kanal Audiosignal nur durch Frontlautsprecher ausgeben.

- **Kino** : Wählen Sie diese Option für die Wiedergabe eines 2-Kanal Films über mehrere Kanäle.
- **Musik** : Wählen Sie diese Option für die Wiedergabe von 2-Kanal Musik über mehrere Kanäle.

HINWEIS

- Wenn Sie HDMI-Receiver verwenden, ist diese Option verfügbar falls Sie die Digitalausgangseinstellungen als PCM eingestellt haben.
- Sie können diese Option mithilfe eines 7.1CH Audioausgangs benutzen, wenn Sie keinen HDMI-Empfänger benutzen.

Lautsprechereinst.

Stellen Sie den Lautsprecherklang ein um den bestmöglichen Surround-Klang zu erzielen. Dieser Modus ist nur für Audio-Quellen im 7,1-Kanal-Ausgang verfügbar.



Testton

- Um zu prüfen, ob die Lautsprecher korrekt angeschlossen sind, wird ein Testton in folgender Reihenfolge an die Lautsprecher ausgegeben : **L → C → R → RS → RSB → LSB → LS → LFE**
- Der Testton wird nur aktiviert wenn im Gerät keine Disk eingelegt ist.
- Der Testton wird nur über die analogen 7.1-Kanalausgänge wiedergegeben.

Einstellung

System

Ersteinstellung

Mithilfe der Werkeinstellungen, können Sie Sprache, Fernsehformat, und Netzwerkeinstellungen, usw. einstellen.

Für weitere Informationen über die Einstellungen siehe die entsprechenden Abschnitte dieser Bedienungsanleitung. (Siehe Seiten 30 zu 43)

Internet@TV-Bildschirmgröße

Stellen Sie die Internet@TV Bildschirm auf die optimale Größe ein.

- **Größe 1** : Zeigt kleinere Anwendungssymbole an, Sie können möglicherweise schwarze Balken an den Seiten des Bildschirms sehen.
- **Größe 2** : Zeigt normale Anwendungssymbole an, Bild könnte zu groß für Ihr Fernsehgerät sein.
- **Größe 3** : Zeigt größere Anwendungssymbole an, Bild könnte zu groß für Ihr Fernsehgerät sein.

Anynet+ (HDMI-CEC)

Anynet+ ist eine komfortable Funktion, über die Samsung-Geräte mit Anynet+ sich untereinander gegenseitig steuern können.

Schließen Sie den BD-Player mit einem HDMI-Kabel an ein Samsung-Fernsehgerät an. Sie können dieses Gerät mit einer Samsung-TV-Fernbedienung bedienen, und anschließend die Wiedergabe einer Disk starten, indem Sie einfach die Taste **WIEDERGABE** () buttonauf der Fernbedienung drücken.

Weitere Informationen finden Sie in der Bedienungsanleitung des Fernsehgerätes.

- **Ein** : Anynet+-Funktionen sind aktiviert.
- **Aus** : Anynet+-Funktionen sind deaktiviert

HINWEIS

- Diese Funktion steht nicht zur Verfügung wenn die Funktion CED vom HDMI-Kabel nicht unterstützt wird.
- Wenn sich ein *Anynet+* Logo auf Ihrem Samsung-Fernsehgerät befindet, wird die Anynet+-Funktion unterstützt.
- Je nach Fernsehgerät stehen für den HDMI-Ausgang bestimmte Auflösungen möglicherweise nicht zur Verfügung. Informationen dazu finden Sie in der Bedienungsanleitung Ihres Fernsehgeräts.

BD-Datenmanagement

Ermöglicht Ihnen die Verwaltung der heruntergeladenen Inhalte von einer Blue-ray Disk die BD-LIVE unterstützt.

Sie können Informationen über das Gerät, die Größe des Speichermediums, das Löschen der BD-Daten oder das Wechseln des Flash-Speichergeräts überprüfen.

Wechseleinrichtung erlaubt Ihnen den internen oder externen Speicher des Geräts auszuwählen.

Wenn die Daten die von BD-LIVE gespeichert werden sollen größer als der verfügbare Speicher sind oder der interne Speicher voll ist, schließen Sie ein externes USB-Gerät an, und wählen Sie im Menü Externes Gerät.

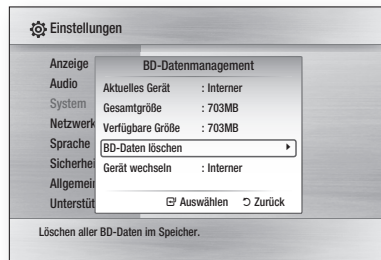

Beschreibung des Geräts (Speicher) - Informationen über das Gerät.

- **Gesamtgröße** : Gesamtgröße des Gerätes.
- **Verfügbare Größe** : Verfügbarer Speicherplatz des Gerätes.

HINWEIS

- Die Wiedergabe einer Disk wird im externen Speichermodus angehalten, wenn das USB-Gerät während der Wiedergabe entfernt wird.
- Es werden nur USB-Geräte mit einem FAT-Dateisystem (DOS 8.3 Datenträgerbezeichnung) unterstützt und es wird die Verwendung eines USB-Geräts mit einem USB 2.0-Protokoll, 4 MB oder einer höheren Lese-/Schreibgeschwindigkeit empfohlen.
- Eine USB-Festplatte kann nicht für die BD-Datenspeicherung verwendet werden (BD-LIVE).
- Nach dem Formatieren des Speichergeräts funktioniert die Funktion Wiedergabe fortsetzen möglicherweise nicht.
- Die Gesamtgröße des BD-Datenmanagements kann je nach Firmware-Version unterschiedlich sein.

Uhr

Zeitabhängige Funktionen einstellen.

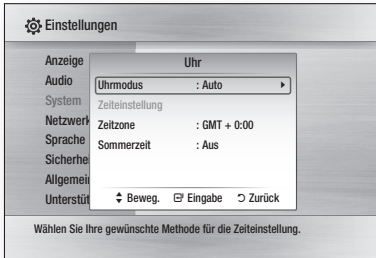

- **Uhrmodus** : Sie können zwischen **Auto** oder **Manuell** einstellen. Wenn Sie **Manuell** wählen, wird das Menü **Zeiteinstellung** aktiviert, die Funktion **Sommerzeit** wird deaktiviert.
- **Zeiteinstellung** : Sie können das aktuelle Datum und die Uhrzeit einstellen.
- **Zeitzone** : Sie können die ihrer Region entsprechende Zeitzone auswählen.
- **Sommerzeit** : Sie können die Funktion DST (Sommerzeit) ein- oder ausschalten.

DivX(R)-Registrierung

Sehen Sie den DivX(R) VOD-Registrierungscode an, um DivX(R) VOD-Inhalt zu erwerben und wiedergeben.

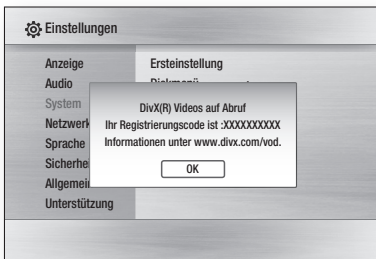

HINWEIS

- Diese Option wird nicht aktiviert, wenn Sie **OK** auswählen. Um diese Option zu aktivieren, müssen Sie DivX(R)-Deaktivierung aktivieren.

DivX(R) Deaktivierung

Wählen Sie diese Option, um einen neuen Registrierungscode zu erhalten.

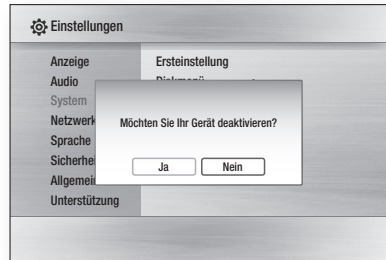

HINWEIS

- Diese Funktion kann ausgeführt werden, wenn die DivX(R) Registrierungsfunktion deaktiviert ist.

Konfiguration des Netzwerks

Um mit der Konfiguration zu beginnen, folgen Sie den folgenden Schritten:

1. Im Home-Menü, drücken Sie mit den Tasten **◀▶** die **Einstellungen** aus, und drücken Sie dann die Taste **EINGABE**.
2. Drücken Sie die Tasten **▲▼**, um **Netzwerk** auszuwählen, und drücken Sie die Taste **EINGABE**.
3. Drücken Sie die Tasten **▲▼**, um **Netzwerkeinstellungen** auszuwählen, und drücken Sie die Taste **EINGABE**.
4. Drücken Sie die Tasten **▲▼**, um **Netzwerktyp** auszuwählen. Drücken Sie anschließend die Taste **EINGABE**.
5. Wählen Sie mit den Tasten **▲▼** die Option **Kabel** oder **Wireless** aus, und drücken Sie dann die Taste **EINGABE**.
6. Gehen Sie zum nächsten Abschnitt.

Netzwerkeinstellungen

Kontaktieren Sie Ihre ISP um zu erfahren, ob Sie eine statische oder eine dynamische IP-Adresse verwenden. Falls sie dynamisch ist, empfehlen wir die automatische Einstellung. Dies ist am einfachsten und funktioniert in den meisten Fällen. Falls es eine statische Adresse ist, müssen Sie die Einstellungen manuell vornehmen. Hinweise für Kabelnetzwerke unten stehend. Hinweise für Funknetzwerke nach den Hinweisen für Kabelnetzwerke.

Einstellung

Kabelnetzwerk

1. Im Netzwerkeinstellungsmenü wählen Sie mit den Tasten **▲▼** die Option **Netzwerkeinstellungen** aus und drücken Sie anschließend die Taste **EINGABE**. Der Bildschirm für das IP-Konfiguration erscheint.
2. Drücken Sie die Taste **►**, wählen Sie anschließend **Auto** oder **Manuell** und drücken Sie die Taste **EINGABE**.

Eine Kabel-Verbindung konfigurieren - Automatisch

1. Wenn Sie **Auto** auswählen, ermittelt die Netzwerk-Funktion die Werte für IP-Adresse, Subnet Mask, usw. automatisch.

HINWEIS

- Dieser Vorgang dauert bis zu 5 Minuten.



2. Nachdem die Netzwerk Funktion die Netzwerkwerte ermittelt hat, drücken Sie die Taste **RETURN**. Danach führen Sie einen Netzwerktest aus, um sichergehen zu können das der Blu-ray Disk-Player eine Netzwerkverbindung hergestellt hat (Siehe Seite 41).
3. Wenn die Netzwerk-Funktion die Netzwerkwerte nicht ermitteln kann oder Sie Manuell ausgewählt haben, siehe die Hinweise für Manuelle Einstellungen.

Eine Kabelverbindung einstellen - Manuell

Wenn die automatische Einstellung nicht funktioniert, werden Sie die Werte für die Netzwerkeinstellung manuell festlegen müssen. Um die Netzwerkeinstellungswerte von den meisten Windows-Computern zu bekommen, führen Sie diese Schritte aus:

1. Klicken Sie rechts unten auf Ihrem Bildschirm auf das Netzwerk Symbol.
2. Klicken Sie auf Status im Pop-up-Menü.
3. Im angezeigten Dialogfeld klicken Sie auf Unterstützungs-Tab.
4. Auf dem Unterstützungs-Tab, klicken Sie die Taste Details. Die Netzwerkeinstellungen werden angezeigt.

Um mit der Konfiguration des Geräts zu beginnen, folgen Sie den folgenden Schritten:

1. Wenn der IP-Konfiguration Bildschirm erscheint, drücken Sie die Taste **EINGABE**.
2. Drücken Sie die Tasten **▲▼**, um **Manuell** auszuwählen. Drücken Sie anschließend die Taste **EINGABE**.
3. Drücken Sie Taste **▼**, um zum ersten Eingabefeld zu gelangen (IP-Adresse).

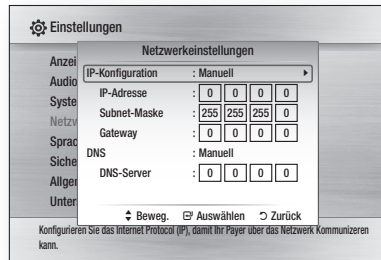

4. Benutzen Sie die Nummerntasten auf Ihrer Fernbedienung um die Nummern einzugeben.
5. Wenn sie mit jedem Feld fertig sind verwenden Sie die Taste **►** um zum nächsten Feld zu gelangen. Sie können auch die anderen Pfeiltasten verwenden um nach oben, unten und rückwärts zu wechseln.
6. Geben Sie **IP-Adresse**, **Subnet-Maske** und **Gateway** Werte ein.
7. Drücken Sie die Taste **▼** um **DNS** auszuwählen.
8. Betätigen Sie die Taste **▼** um zum ersten DNS Eingabefeld zu gehen. Geben Sie die Nummern wie oben ein. Geben Sie die Nummern wie oben ein.

9. Drücken Sie auf der Fernbedienung die Taste **RETURN**.
10. Danach führen Sie ein Netzwerktest aus, um sicherzugehen zu können das der Blu-ray Disk-Player mit Ihrem Netzwerk verbunden ist. (Siehe Seite 41).

Drahtlos-Netzwerk

Es gibt drei verschiedene Wege das Funknetzwerk zu konfigurieren:

- Verwendung von PBC (WPS)
- Auto Netzwerk Suchfunktion verwenden.
- Manuell.

Jede Methode wird folgend beschrieben.

Drahtlos Netzwerk Verbindung - PBC (WPS) konfigurieren

Mit der Funktion PBC (WPS) können Sie die Drahtlos-Netzwerkverbindung unkompliziert konfigurieren.

Wenn Ihr Wireless Router eine PBC (WPS) Taste hat, folgen diese Schritte.

1. Im Netzwerkeinstellungsmenü wählen Sie mit den Tasten **▲▼** die Option **Netzwerkeinstellungen** aus und drücken Sie anschließend die Taste **EINGABE**. Der Bildschirm für das IP-Konfiguration erscheint.
2. Drücken Sie die Taste **ROT(A)** auf der Fernbedienung.
3. Drücken Sie auf Ihrem Router innerhalb von 2 Minuten die Taste **PBC (WPS)**. Ihr Blu-ray Disk-Player zeigt den Netzwerkauswahl bildschirm an und erwirbt automatisch die notwendigen Netzwerkeinstellungswerte und verbindet sich mit Ihrem Netzwerk. Wenn die Konfiguration fertiggestellt ist, erscheint die Taste **OK**. Drücken Sie auf der Fernbedienung die Taste **EINGABE**.
4. Nachdem die Netzwerkverbindung konfiguriert ist, drücken Sie die Taste **RETURN**, um den Netzwerkeinstellungen zu verlassen.

Drahtlos Netzwerk Verbindung konfigurieren - Auto Netzwerksuche

Die meisten Wireless Netzwerke verfügen über ein optionales Sicherheitssystem, welches von auf das Netzwerk zugreifenden Geräten die Übermittlung eines verschlüsselten Sicherheitscodes oder Sicherheitsschlüssels verlangt. Der Sicherheitscode basiert auf einem Passwort, typischerweise ein Wort oder eine Reihe von Buchstaben und Nummern von einer spezifizierten Länge, die beim Erstellen der Sicherheitsmaßnahmen eines Funknetzwerkes festgelegt werden. Wenn Sie diese Methode beim Einstellen der Netzwerkverbindung verwenden und einen Sicherheitsschlüssel für ihr Funknetzwerk haben, ist die Eingabe der Passphrase während des Setup-Vorgangs erforderlich.

▪ Die Netzwerkverbindung einrichten

Um mit der Konfiguration der Wireless-Verbindung mithilfe der automatischen Netzwerksuche zu beginnen, folgen Sie nachstehenden Schritten:

1. Im Netzwerkeinstellungsmenü wählen Sie mit den Tasten **▲▼** die Option **Netzwerkeinstellungen** aus und drücken Sie anschließend die Taste **EINGABE**. Der Bildschirm für das IP-Konfiguration erscheint.
2. Wählen Sie mit den Tasten **▲▼** die **IP-Konfiguration** aus und drücken Sie dann die Taste **EINGABE**.
3. Wählen Sie mit den Tasten **▲▼** die Option **Auto** oder **Manuell** aus und drücken Sie dann die Taste **EINGABE**.
4. Wenn Sie **Auto** ausgewählt haben, drücken Sie Taste **▲** um zu **Zugangspunkt Auswahl** zu gelangen und anschließend die Taste **EINGABE**. Die Netzwerk-Funktion sucht nach verfügbaren Drahtlos-Netzwerken. Wenn die Suche abgeschlossen ist, wird eine Liste der verfügbaren Netzwerken angezeigt.

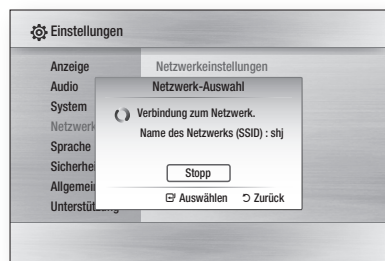

Einstellung

- In der Netzwerkliste drücken Sie die Tasten **▲▼** um ein Netzwerk auszuwählen und drücken Sie dann die Taste **EINGABE**.
- Falls das Popup PIN/Security erscheint, führen Sie die Schritt 7 fort. Wenn der Bildschirm Verbindungsaufbau erscheint, fahren Sie mit Schritte 11 fort.
- Drücken Sie die Tasten **▲▼**, um PIN oder Sicherheit auszuwählen.
Für die meisten Heimnetzwerke wird vermutlich Security (steht für Sicherheitscode) ausgewählt.
- Im Sicherheitsbildschirm geben Sie Ihre Passphrase ein.

HINWEIS

- Die Passphrase sollte sich auf einer der Setup-Anzeigen, die Sie beim Konfigurieren Ihres Modems benutzt haben, finden lassen.
- Folgen Sie diesen allgemeinen Anweisungen, um die Passphrase einzugeben.
 - Drücken Sie die Nummerntaste auf Ihrer Fernbedienung um die Nummern einzugeben.
 - Mit der Pfeiltaste auf Ihre Fernbedienung wechseln Sie eine Taste nach der anderen auf dem Sicherheitscode-Bildschirm.
 - Um Buchstaben einzugeben, wechseln Sie zu der Taste **a/A/1/★**, und drücken Sie anschließend die Taste **EINGABE**. Mit jedem Druck auf die Taste **EINGABE** wechseln sie den Buchstabentyp den Sie eingeben können (**a/A/1/★**).
 - Um einen Buchstaben einzugeben, drücken Sie die Nummerntaste, die dem Buchstaben entspricht. Durch wiederholtes Drücken der Taste wechseln sich die Buchstaben.
 - Um den zuletzt eingegebenen Buchstaben oder Nummer zu löschen, bewegen Sie sich zur Taste **Löschen**, und drücken Sie dann die Taste **EINGABE**.
 - Um den alle eingegebenen Buchstaben oder Nummern zu löschen, bewegen Sie sich zur Taste **Löschen**, und drücken Sie dann die Taste **EINGABE**. Sie können ebenfalls die Taste **ROT(A)** auf Ihrem Fernbedienung drücken.

- Am Ende drücken Sie die **GELB(C)**-Taste auf Ihrer Fernbedienung, oder bewegen Sie sich zur Taste **Fertig**, und dann drücken Sie **EINGABE**. Der Netzwerkverbindungs-Bildschirm erscheint.
- Warten Sie, bis die Meldung für Verbindungsbestätigung angezeigt wird und drücken Sie dann die Taste **EINGABE**. Der Netzwerkeinstellungsbildschirm erscheint nochmals.

- Um die Verbindung zu überprüfen, drücken Sie Taste **▼** um **Netzwerktest** auszuwählen und drücken Sie anschließend die Taste **EINGABE**.

Die Wireless Netzwerkverbindung einrichten - Manuell

Wenn die automatische Einstellung nicht funktioniert müssen Sie die Netzwerk-Einstellungswerte manuell einstellen.

Um die Netzwerkeinstellungswerte von den meisten Windows-Computern zu bekommen, führen Sie diese Schritte aus :

- Klicken Sie rechts unten auf Ihrem Bildschirm auf das Netzwerk Symbol.
- Klicken Sie auf Status im Pop-up-Menü.
- Im angezeigten Dialogfeld klicken Sie auf Supporttab.
- Auf dem Supporttab, klicken Sie die Taste Details. Die Netzwerkeinstellungen werden angezeigt.

Um die Netzwerkeinstellungen im Player einzugeben, folgen sie diesen Schritten:

- Wenn der IP-Konfiguration Bildschirm erscheint, drücken Sie die Taste **EINGABE**.
- Drücken Sie die Tasten **▲▼**, um **Manuell** auszuwählen. Drücken Sie anschließend die Taste **EINGABE**.
- Drücken Sie Taste **▼**, um zum ersten Eingabefeld zu gelangen (IP-Adresse).

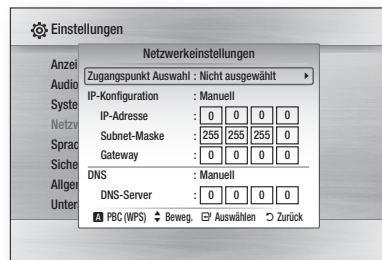

- Verwenden Sie die Nummerntasten, um Nummern einzugeben.
- Wenn sie mit jedem Feld fertig sind verwenden Sie die Taste **▶** um zum nächsten Feld zu gelangen. Sie können auch die anderen Pfeiltasten verwenden um nach oben, unten und rückwärts zu wechseln.

6. Geben Sie **IP-Adresse**, **Subnet-Maske** und **Gateway** Werte ein.
7. Drücken Sie ▼ um zu **DNS** zu gelangen.
8. Betätigen Sie die Taste ▼ um zum ersten DNS Eingabefeld zu gehen. Geben Sie die Nummern wie oben ein.
9. Wenn fertig, drücken Sie die Taste ▲ um zur Netzwerk-Auswahl zurückzukehren. Wählen Sie das Netzwerk und drücken Sie die Taste **EINGABE**.
10. Gehen Sie zu Schritt 6 in der obigen Konfigurationsprozedur für automatisch und folgen sie den Anweisungen von diesem Punkt an.

Netzwerktest

Verwenden Sie dieses Menü um eine Verbindung herzustellen und zu überprüfen, ob Ihre Netzwerkverbindung funktioniert oder nicht.

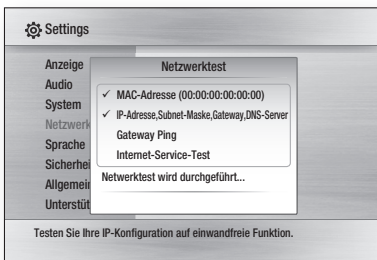

Netzwerkstatus

Überprüfen ob eine Verbindung zu Netzwerk und Internet hergestellt wurde.

BD-Live Internet-Verbindung

Internetverbindung zulassen, wenn der BD-LIVE-Dienst verwendet wird.

- **Zulassen (Alle)** : Die Internetverbindung wird für alle BD-LIVE-Inhalte zugelassen.
- **Zulassen (Nur gültige)** : Die Internetverbindung wird nur für BD-LIVE-Inhalte mit einem gültigen Zertifikat zugelassen.
- **Ablehnen** : Für keine BD-LIVE-Inhalte wird eine Internetverbindung zugelassen.

HINWEIS

- **Was ist ein gültiges Zertifikat?**
Wenn der Blu-ray Disk-Player BD-LIVE dazu verwendet, Diskdaten zu senden und den Server zur Zertifizierung der Disk kontaktiert, überprüft der Server anhand der übertragenen Daten die Gültigkeit der Disk und sendet die Zertifizierung wieder an den Player zurück.
- Die Internetverbindung kann während der Nutzung der BD-LIVE-Inhalte eingeschränkt sein.

Sprache

Sie können die Sprache auswählen in der das Bildschirmmenü, Diskmenü, usw. angezeigt werden soll.

- **Bildschirmmenü** : Wählen Sie eine Sprache für das Bildschirmmenü.
- **Diskmenü** : Wählen Sie eine Sprache für die Anzeige des Diskmenüs.
- **Audio** : Sprachauswahl für die Audioausgabe der Disk.
- **Untertitel** : Sprachauswahl für die Untertitel der Disk.

HINWEIS

- Die ausgewählte Sprache wird nur dann erscheinen, wenn sie auf der Disk unterstützt wird.

Sicherheit

Wenn Sie Ihren Blu-ray Disk-Player zum ersten Mal verwenden, wird der Kennworteinstellungsbildschirm angezeigt.

Geben Sie das 4-stellige Passwort durch Benutzung der Nummertasten ein.

(Die Standardeinstellung für das Kennwort ist 0000.)

Sicherungsstufe

Diese Funktion arbeitet in Verbindung mit Blu-ray Disks/DVDs denen eine Alterseinstufung zugeteilt wurde, was Ihnen hilft, zu kontrollieren, welche Art Blu-ray Disks/DVDs ihre Familie schaut.

Wählen Sie den Einstufungslevel.

Eine höhere Zahl gibt an, dass der Inhalt erst ab 18 Jahren freigegeben ist. Wenn Sie beispielsweise Level 6 auswählen, werden Disks mit Level 7 und 8 nicht wiedergegeben.

Einstellung

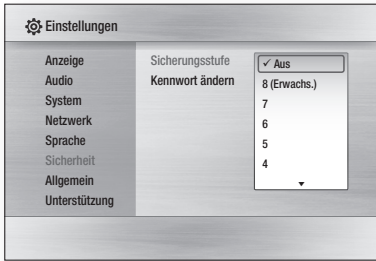

Kennwort ändern

Ändern des 4-stelligen Passwortes für Zugriff auf Sicherheitsfunktionen.

Falls Sie Ihr Passwort vergessen haben

1. Entfernen Sie die Disk.
2. Halten Sie die Taste **STOPP** (■) auf dem vorderen Bedienfeld für mindestens 5 Sekunden gedrückt.
Alle Einstellungen werden auf die werksseitigen Standardeinstellungen zurückgesetzt.

HINWEIS

- Beim Zurücksetzen auf die Werkseinstellungen werden alle Benutzerdaten aus dem BD-Speicher gelöscht.

Allgemein

Hintergrund

Zum Ändern des Hintergrunddesigns des Bildschirmmenüs.



Energiesparmod.

Sie können den Stromverbrauch reduzieren, wenn sie die Gerätevorderseite auf automatische Abschaltung nach 5 Sekunden ohne Betrieb programmieren.

- **Ein** : Aus Energiespargründen wird sich der Blu-ray Disk-Player automatisch ausschalten, wenn während 5 Sekunden kein Betrieb stattfindet.
- **Aus** : Energiesparmodus wird deaktiviert.

Frontdisplay

Regelt die Beleuchtung der Gerätevorderseite.

- **Auto** : Dunkel während der Wiedergabe.
- **Dunkel** : Frontdisplay abgedunkelt.
- **Hell** : Frontdisplay beleuchten.

Ein/Aus-Ton

Beim Ein- und Ausschalten des Players ertönt eine Melodie.

- **Ein** : Schalten Sie die Melodie ein.
- **Aus** : Schaltet Sie die Melodie aus.

Lichteffekt

Den Lichteffekt können Sie an der Oberseite des BD Home Theaters aktivieren oder deaktivieren.

- **Immer ein** : Lichteffekt dauerhaft aktivieren.
Wählen Sie dies für die Auslage im Geschäft.
- **Auto** : Lichteffekt aktivieren, wenn Sie den Player an- oder ausschalten oder den Tray bewegen.
Auswählen, wenn Sie den Player zu Hause installieren.
- **Aus** : Lichteffekt immer deaktivieren.

Unterstützung

Softwareaktualisierung

Mit diesem Menü können Sie Software-Aktualisierungen herunterzuladen, welche der Leistungsverbesserung oder zusätzlichen Diensten dienen. Sie können die aktuell auf dem Computer installierte Softwareversion überprüfen, ein Update über das Internet ausführen und Benachrichtigung bei automatischen Updates einstellen. Wenn der Blu-ray Disk Player ordnungsgemäß entweder per Kabel oder Funk an das Netzwerk angeschlossen wurde, ruft der Blu-ray Disk-Player jedes Mal nach dem Einschalten automatisch unsere Website auf und lädt – falls eine Aktualisierung vorhanden ist – die entsprechenden Dateien herunter.

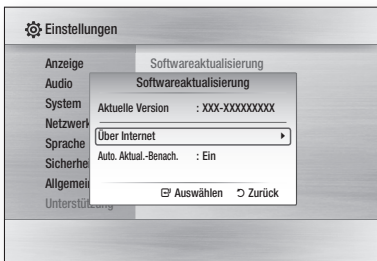

- Um **Über Internet** auszuwählen, drücken Sie die Taste **INGABE**.
Eine Pop-up-Meldung wird angezeigt wenn eine Aktualisierung verfügbar ist.
- Wenn Sie **Ja** auswählen, schaltet sich der Player automatisch aus und wird wieder neu gestartet. (Niemals manuell einschalten.)
- Ein Popup wird erscheinen und Sie über den Fortschritt informieren. Wenn die Aktualisierung abgeschlossen ist, schaltet sich der Player automatisch aus.
- Drücken Sie die Taste **POWER** um den Player einzuschalten.

HINWEIS

- Das Update ist abgeschlossen, wenn sich der Player nach dem Neustart wieder abschaltet. Sie die Taste **POWER** um den aktualisierten Player einzuschalten. Den Player während des Aktualisierungsvorgangs niemals manuell ein oder aus schalten.
- Samsung haftet nicht für Fehlfunktionen des Gerätes, verursacht durch Ausfall der Internetverbindung oder fahrlässige Bedienung des Gerätes während der Softwareaktualisierung.

Sie haben zwei Möglichkeiten die Firmware des Players zu aktualisieren: Software Aktualisierung funktioniert wie im **Über Internet**.

- USB** : Besuchen Sie www.samsung.com/bluraysupport, laden Sie dort die neueste Firmware (RUF-Datei) herunter und speichern Sie diese im USB-Flash-Laufwerk. Schließen Sie zur Aktualisierung der Firmware das USB-Flash-Laufwerk am USB-Anschluss des Blu-ray Disk-Players an (Disklade muss leer sein) und folgen Sie den Anweisungen am Bildschirm.
- CD/DVD** : Besuchen Sie www.samsung.com/bluraysupport, laden sie die aktuellste Software (RUF-Datei) herunter und schreiben sie diese auf eine CD/DVD. Legen Sie die Disk in den Blu-ray Disk-Player ein um mit der Aktualisierung zu beginnen. Folgen Sie danach den Anweisungen auf dem Bildschirm.

HINWEIS

- Software-Upgrades mithilfe des USB-Host-Anschluss müssen ohne eingelegte CD durchgeführt werden.
- Wenn Sie den Aktualisierungsvorgang während des Herunterladens abbrechen wollen, drücken Sie auf **INGABE**.
- Überprüfen Sie nach Abschluss der Aktualisierung im System-Upgrade-Menü die Firmware-Details.
- Unterbrechen Sie während der Systemaktualisierung nicht die Stromzufuhr, da dies Funktionsstörungen des Players zur Folge haben kann.
- Software-Upgrades müssen über den USB-Host-Anschluss mit einem USB-Memorystick durchgeführt werden.



Samsung kontaktieren

Bietet Ihnen die nötigen Kontaktinformationen zwecks Unterstützung mit ihrem Gerät.



Grundfunktionen

Disk wiedergeben

Wiedergabe

1. Drücken Sie die Taste **ÖFFNEN/SCHLIESSEN** (), um die Disk-Lade zu öffnen.
2. Legen Sie die Disk vorsichtig mit der bedruckten Seite nach oben in das CD-Fach ein.
3. Drücken Sie die Taste **ÖFFNEN/SCHLIESSEN** (), um die Disk-Lade zu schließen.
4. Drücken Sie die Taste **WIEDERGABE** ().

Tasten für die Wiedergabe

WIEDERGABE ()	Beginn der Wiedergabe.
STOPP ()	Beenden der Wiedergabe. <ul style="list-style-type: none">• Die Taste einmal drücken: Die Stopposition wird gespeichert.• Die Taste zweimal drücken: Die Stopposition wird nicht gespeichert.
ANHALTEN ()	Zum Anhalten der Wiedergabe.

Disk-Struktur

Die Inhalte einer Disk sind üblicherweise wie unten stehend unterteilt.

• Blu-ray Disk, DVD-VIDEO



• Audio-CD (CD-DA)



• MP3, WMA, DivX, MKV und MP4

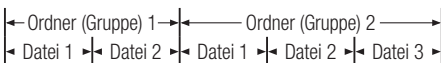

Diskmenü und Popup-/Titelmenü verwenden

Diskmenü verwenden



1. Drücken Sie während der Wiedergabe die Taste **DISC MENU** auf der Fernbedienung. 
2. Wählen Sie mit den Tasten **▲▼◀▶** die gewünschte Option aus, und drücken Sie die Taste **EINGABE**.

HINWEIS

- Abhängig von der Disk können die Menüpunkte abweichen und dieses Menü ist möglicherweise nicht vorhanden.

Titelmenü verwenden



1. Drücken Sie während der Wiedergabe die Taste **TITLE MENU** auf der Fernbedienung. 
2. Wählen Sie mit den Tasten **▲▼◀▶** die gewünschte Option aus, und drücken Sie die Taste **EINGABE**.

HINWEIS

- Depending on the disc, the menu items may differ and this menu may not be available.

Titelliste abspielen



1. Drücken Sie während der Wiedergabe die Tasten **DISC MENU** oder **TITLE MENU**. 
2. Wählen Sie mit den Tasten **▲▼** aus der Titelliste einen Titel für die Wiedergabe und drücken Sie die Taste **EINGABE**. 

HINWEIS

- Wenn Ihre Disk über eine Playlist-Funktion verfügt, drücken Sie die Taste **GRÜN(B)**, um zur Wiedergabeliste zu gelangen.

Popup-Menü verwenden



1. Drücken Sie während der Wiedergabe die Taste **POPUP MENU** auf der Fernbedienung.
2. Wählen Sie mit den **▲▼◀▶** Tasten die gewünschte Option aus und drücken Sie die Taste **EINGABE**.



HINWEIS

- Abhängig von der Disk können die Menüpunkte abweichen und dieses Menü ist möglicherweise nicht vorhanden.

Such- und Überspringen-Funktion verwenden

Während der Wiedergabe haben Sie die Möglichkeit, einzelne Kapitel oder Tracks schnell zu durchsuchen sowie mit der Überspringen-Funktion zum nächsten Kapitel/Track zu wechseln.

Nach gewünschter Szene suchen



- Drücken Sie während der Wiedergabe die Taste **SUCHE** (**◀▶**).

Mit jedem Drücken der Taste **SUCHE** (**◀▶**), ändert sich die Wiedergabegeschwindigkeit wie folgt.

BD-ROM, BD-RE/-R, DVD-RW/-R, DVD+RW/+R, DVD-VIDEO	▶▶ 1 → ▶▶ 2 → ▶▶ 3 → ▶▶ 4 → ▶▶ 5 → ▶▶ 6 → ▶▶ 7 ◀◀ 1 → ◀◀ 2 → ◀◀ 3 → ◀◀ 4 → ◀◀ 5 → ◀◀ 6 → ◀◀ 7
DivX, MKV, MP4	▶▶ 1 → ▶▶ 2 → ▶▶ 3 ◀◀ 1 → ◀◀ 2 → ◀◀ 3

- Um zur normalen Wiedergabegeschwindigkeit zurückzukehren, drücken Sie die Taste **WIEDERGABE** (**▶**).

HINWEIS

- Im Suchmodus erfolgt keine Tonwiedergabe.

Kapitel überspringen



- Drücken Sie während der Wiedergabe die Taste **ÜBERSPRINGEN** (**◀▶▶**).

Wenn Sie die Taste **ÜBERSPRINGEN** (**▶▶▶**) drücken, springt die Wiedergabe zum nächsten Indexkapitel.

Wenn Sie die Taste **ÜBERSPRINGEN** (**◀◀◀**) drücken, springt der Player zum Anfang des aktuellen Kapitels. Durch nochmaliges Drücken springt der Player zum Anfang des vorhergehenden Kapitels.

Wiedergabe in Zeitlupe/Einzelbildern

Wiedergabe in Zeitlupe



- Drücken Sie im Pause-Modus die Taste **SUCHE** (**▶▶**) auf der Fernbedienung.

Wenn Sie die Taste **SUCHE** (**▶▶**) drücken, reduziert sich die Wiedergabegeschwindigkeit zu **▶▶ 1/8 ▶▶ 1/4 ▶▶ 1/2**

- Um zur normalen Wiedergabegeschwindigkeit zurückzukehren, drücken Sie die Taste **WIEDERGABE** (**▶**).

HINWEIS

- Im Zeitlupemodus erfolgt keine Tonwiedergabe.
- Die Zeitlupe funktioniert nur bei Vorwärtswiedergabe.

Einzelbildwiedergabe



- Drücken Sie im Pause-Modus die Taste **ANHALTEN** (**⏸**).

Bei jedem Tastendruck der Taste **ANHALTEN** (**⏸**), wird ein neues Einzelbild angezeigt.

- Um zur normalen Wiedergabegeschwindigkeit zurückzukehren, drücken Sie die Taste **WIEDERGABE** (**▶**).

HINWEIS

- Im Einzelbildwiedergabemodus erfolgt keine Tonwiedergabe.
- Die Einzelbildwiedergabe funktioniert nur bei Vorwärtswiedergabe.

Grundfunktionen

Wiedergabe wiederholen

Wiederholung des aktuellen Kapitels oder Titels.



Wiederholung des aktuellen Kapitels oder Titels. Die Wiederholungsfunktion ist unter Umständen nicht bei allen Disks verfügbar.

1. Drücken Sie während der Wiedergabe die Taste **REPEAT** auf der Fernbedienung. 
2. Drücken Sie die Tasten **▲▼** um **Kapitel** oder **Titel** auszuwählen und drücken Sie anschließend die Taste **EINGABE**.



3. Drücken Sie die Taste **REPEAT**, um in den normalen Wiedergabemodus zurückzukehren.
4. Drücken Sie die Tasten **▲▼** um **Aus** zu wählen und drücken Sie die Taste **EINGABE**.

Abschnittwiederholen



1. Drücken Sie während der Wiedergabe die Taste **REPEAT** auf der Fernbedienung. 
2. Drücken Sie die Tasten **▲▼**, um **Wiederhol. A-B** auszuwählen.

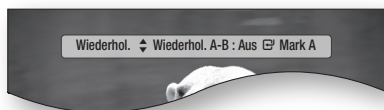

3. Drücken Sie die Taste **EINGABE**, um den Punkt zu markieren, an dem die Wiederholung starten soll (A).

4. Drücken Sie die Taste **EINGABE**, um den Punkt zu markieren, an dem die Wiederholung stoppen soll (B).
5. Drücken Sie die Taste **REPEAT**, um in den normalen Wiedergabemodus zurückzukehren.
6. Drücken Sie die Taste **EINGABE**.

HINWEIS

- Wenn Sie die Stelle (B) vor Ablauf von fünf Sekunden festlegen, erscheint eine Verbotsmeldung.

Die Taste TOOLS verwenden

Während der Wiedergabe können Sie das Disk-Menü durch Betätigung der Taste **TOOLS** bedienen.



• Extras Menüanzeige

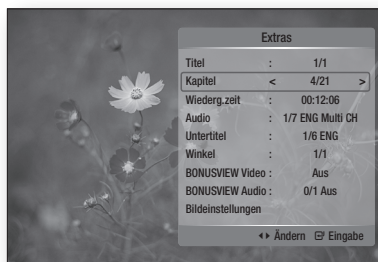

HINWEIS

- Abhängig von der Disk kann das Extras-Menü abweichen.

Eine gewünschte Szene direkt auswählen



1. Drücken Sie während der Wiedergabe die Taste **TOOLS**.
2. Wählen Sie mit den Tasten **▲▼** die Option **Titel**, **Kapitel** oder **Wiedergabezeit**.
3. Geben Sie mithilfe der Nummertasten die gewünschte Auswahl wie **Titel**, **Kapitel** oder **Wiedergabezeit** ein, und drücken Sie anschließend **EINGABE**.

Audiosprache wählen



Sie können diese Funktion auch durch Drücken der Taste **AUDIO** auf der Fernbedienung auswählen.



1. Drücken Sie während der Wiedergabe die Taste **TOOLS**.
2. Drücken Sie die Tasten **▲▼**, um **Audio** auszuwählen.
3. Mit den Tasten **◀▶** können Sie die gewünschte Audiosprache einstellen.

HINWEIS

- Der **◀▶** Indikator wird nicht auf dem Bildschirm angezeigt wenn den Bereich BONUSVIEW keine BONUSVIEW-Audioeinstellungen enthält.
- Informationen über den ersten bzw. zweiten Modus werden auch dann angezeigt, wenn die Blu-ray Disc über einen PIP-Abschnitt verfügt.
Verwenden Sie zum Wechseln zwischen dem ersten und zweiten Audiomodus die Taste **◀▶**.
- Die Verfügbarkeit dieser Funktion hängt von den auf der Disk gespeicherten Sprachen ab.
- Eine BD-Disk kann bis zu 32 Audiosprachen speichern, eine DVD bis zu 8.
- Bei einigen Blu-ray-Disks können Sie auch Mehrkanal-LPCM oder englischsprachige Tonspuren in Dolby Digital Audio auswählen.
- Wenn Sie die Taste **AUDIO** auf der Fernbedienung drücken, wird die Audioleiste angezeigt.
Drücken Sie die Taste **RETURN** um die Audioleiste zu entfernen.

Untertitelsprache wählen



Sie können diese Funktion auch durch Drücken der Taste **SUBTITLE** auf der Fernbedienung auswählen.



1. Drücken Sie während der Wiedergabe die Taste **TOOLS**.
2. Drücken Sie die Tasten **▲▼** um die Option **Untertitel** auszuwählen.
3. Wählen Sie mit den Tasten **◀▶** die gewünschte Untertitelsprache aus.

HINWEIS

- Je nach Blu-ray Disc / DVD sind Sie möglicherweise in der Lage den gewünschten Untertitel im Disk-Menü einzustellen. Drücken Sie die Taste **DISC MENU**.
- Die Verfügbarkeit dieser Funktion hängt von den auf der Disk Blu-ray Discs / DVDs gespeicherten Untertitelsprachen ab.
- Eine BD-Disk kann bis zu 255 Untertitelsprachen speichern, eine DVD bis zu 32.
- Informationen über den ersten bzw. zweiten Modus werden auch dann angezeigt, wenn die Blu-ray Disc über einen BONUSVIEW -Abschnitt verfügt.
- Diese Funktion wechselt gleichzeitig sowohl die primären als auch sekundären Untertitel.
- Die Gesamtzahl von Untertiteln ist die Summe der ersten und zweiten Untertitel.
- Wenn Sie die Taste **SUBTITLE** auf der Fernbedienung drücken, erscheint die Untertitelleiste.
Drücken Sie die Taste **RETURN**, um die Menüleiste zu entfernen.

Kamerawinkel ändern



Wenn eine Blu-ray Disc/DVD mehreren Winkeln einer bestimmter Szene enthält, können Sie die Funktion **WINKEL** verwenden.

1. Drücken Sie während der Wiedergabe die Taste **TOOLS**.
2. Wählen Sie mit den Tasten **▲▼ Winkel** aus.
3. Wählen Sie mit den Tasten **◀▶** den gewünschten Winkel aus.

Bildeinstellungen wählen



Diese Funktion ermöglicht es Ihnen, die Videoqualität beim Anschluss an ein Fernsehgerät mittels HDMI festzulegen.

1. Drücken Sie während der Wiedergabe die Taste **TOOLS**.
2. Drücken Sie die Tasten **▲▼**, um **Bildeinstellungen** auszuwählen. Drücken Sie anschließend die Taste **EINGABE**.
3. Wählen Sie mit den Tasten **◀▶** die gewünschte **Bildeinstellungen** aus, und drücken Sie die Taste **EINGABE**.

Grundfunktionen

- **Dynamisch** : Wählen Sie diese Einstellung, um die Schärfe zu erhöhen.
- **Standard** : Wählen Sie diese Einstellung für die meisten Programme.
- **Film** : Dies ist die beste Einstellung zum Ansehen von Filmen.
- **Benutzer** : Der Benutzer kann Einstellungen bezüglich der Schärfe und der Rauschunterdrückung vornehmen.

BONUSVIEW Einstellen



Mithilfe der BONUSVIEW-Funktion können Sie während der Filmwiedergabe zusätzliche Inhalte (z. B. Kommentare) in einem kleinen Bildschirmfenster anzeigen.

Diese Funktion ist nur verfügbar, wenn die Disk die Bonusview-Funktion enthält.

Sie können diese Funktion auch durch Drücken der Taste **BONUSVIEW** auf der Fernbedienung auswählen.



1. Drücken Sie während der Wiedergabe die Taste **TOOLS**.
2. Wählen Sie mit den Tasten **▲▼** **BONUSVIEW Video** oder **BONUSVIEW Audio** aus.
3. Wählen Sie mit den Tasten **◀▶** den gewünschten Bonusinhalte aus.

HINWEIS

- Wenn Sie die BONUSVIEW Video deaktivieren, ändern sich auch automatisch die BONUSVIEW Audio in Übereinstimmung mit BONUSVIEW Video.

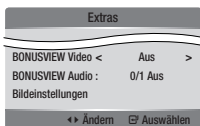

Musikwiedergabe hören



Tasten auf der Fernbedienung für die Wiedergabe

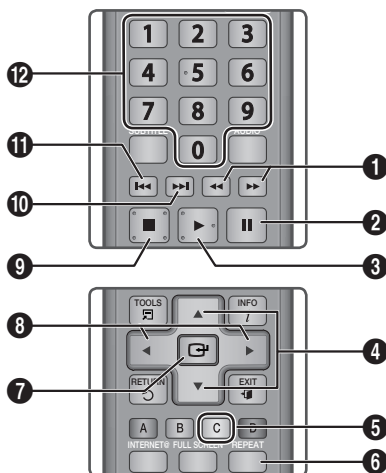

1	Tasten SUCHTASTEN : Schnellvorlauf. (Nur für Audio CD (CD-DA))
2	Taste ANHALTEN : Zum Anhalten der Wiedergabe.
3	Taste WIEDERGABE : Wiedergabe des ausgewählten Musiktitels.
4	Tasten ▲▼ : Auswahl eines Titels in der Musikliste oder der Wiedergabeliste.
5	Taste GELB(C) : Wählen oder deaktivieren Sie einen gewünschten Titel aus der Musikliste.
6	Taste REPEAT : Zum Auswählen des Wiedergabemodus in der Wiedergabeliste.
7	Taste EINGABE : Wiedergeben und Anhalten des ausgewählten Musiktitels.
8	Tasten ◀▶ : Schnellvorlauf. (ausgenommen Audio CD (CD-DA))
9	Taste STOPPEN : Stoppt die Wiedergabe eines Musiktitels.
10	Taste ÜBERSPRINGEN : Während der Wiedergabe gelangt man in der Musikliste zur nächsten Seite oder in der Wiedergabeliste zum nächsten Titel.

11	Taste ÜBERSPRINGEN : Während der Wiedergabe gelangt man in der Musikliste zur nächsten Seite oder in der Wiedergabeliste zum nächsten Titel. Wenn Sie die Taste erst nach Ablauf von drei Sekunden drücken, wird der aktuelle Titel erneut von Beginn an wiedergegeben. Wenn Sie diese Taste innerhalb von drei Sekunden nach dem Start der Wiedergabe drücken, wird der vorherige Titel abgespielt.
12	Tasten NUMMERNTASTE : Drücken Sie während der Wiedergabe den gewünschten Titel. Der ausgewählte Titel wird abgespielt.

Audio CD (CD-DA)/MP3 wiedergeben

- Legen Sie eine Audio-CD (CD-DA) oder eine MP3-Disk in die Disk-Lade ein.
 - Von einer Audio-CD (CD-DA) wird der erste Titel automatisch abgespielt.
 - Bei einer MP3-Disk wählen Sie mit den Tasten ◀▶ die Option **Musik**, dann drücken Sie die Taste **EINGABE**.

Bildschirmoptionen für Audio-CD (CD-DA)/MP3

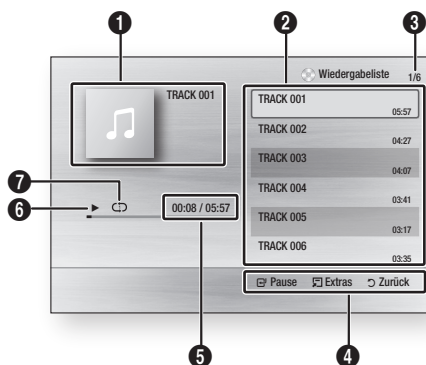

1	Zeigt Informationen über die Version an.
2	Zeigt die Wiedergabeliste an.
3	Zeigt den aktuellen Titel/gesamte Titel an.
4	Zeigt die verfügbaren Tasten an.

5	Zeigt die aktuelle Wiedergabedauer und die Gesamtdauer an.
6	Zeigt den aktuellen Wiedergabestatus an.
7	Zeigt den Wiederholungsstatus an.

- Wählen Sie mit den Tasten ▲▼ den gewünschten Musiktitel für die Wiedergabe aus, und drücken Sie die Taste **EINGABE**.

Ein Audio-CD (CD-DA)/MP3 wiederholen

- Drücken Sie während der Wiedergabe die Taste **REPEAT**. 
- Wählen Sie den gewünschten Wiedergabemodus durch wiederholtes Drücken der Taste **REPEAT**.

Aus	Audio-CD (CD-DA)/MP3	Die Titel werden in der Reihenfolge abgespielt, in der sie auf der Disk gespeichert sind.
(↺) Titel	Audio-CD (CD-DA)	Wiederholung des aktuellen Titels.
(↺) Eins	MP3	Wiederholung des aktuellen Titels.
(↺) All	Audio-CD (CD-DA)/MP3	Alle Titel werden wiederholt.
(↻) Shuffle	Audio-CD (CD-DA)/MP3	Mit der Option Zufall werden die Titel auf der Disk in zufälliger Reihenfolge wiedergegeben.

Wiedergabeliste

- Legen Sie eine Audio-CD (CD-DA) oder eine MP3-Disk in die Disk-Lade ein.
 - Von einer Audio-CD (CD-DA) wird der erste Titel automatisch abgespielt.
 - Bei einer MP3-Disk wählen Sie mit den Tasten ◀▶ die Option **Musik**, dann drücken Sie die Taste **EINGABE**.
- Um zur Musikliste zu gelangen, drücken Sie auf **STOPP** (■) oder **RETURN**. Der Bildschirm der Musikliste wird angezeigt.

Grundfunktionen

- Drücken Sie die Tasten **▲▼◀▶**, um ein gewünschte Titel auszuwählen, und drücken Sie dann auf die Taste **GELB(C)**. Wiederholen Sie den Vorgang, um weitere Titel auszuwählen.



- Um einen Titel aus der Liste zu entfernen, drücken Sie die Taste **GELB(C)** erneut. Der ausgewählte Titel wird gelöscht.
- Drücken Sie die Taste **EINGABE**, um die ausgewählten Titel wiederzugeben. Die ausgewählten Titel werden automatisch wiedergegeben.

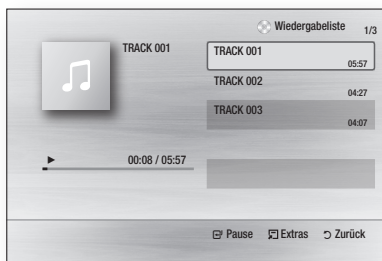

- Um zur Musikliste zu gelangen, drücken Sie auf **STOPP** (■) oder **RETURN**.
- Um zur Musikliste zu wechseln, drücken Sie die Taste **EINGABE**.

HINWEIS

- Sie können auf eine Audio CD (CD-DA) eine Wiedergabeliste mit maximal 99 Titeln erstellen.

Ein Bild wiedergeben



JPEG-Disk wiedergeben

- Legen Sie eine JPEG-Disk in die Lade ein.
- Wählen Sie mit den Tasten **◀▶** die Option **Fotos** aus, und drücken Sie dann die Taste **EINGABE**.
- Wählen Sie mit den Tasten **▲▼◀▶** den gewünschten Ordner für die Wiedergabe aus, und drücken Sie dann die Taste **EINGABE**.
- Wählen Sie mit den Tasten **▲▼◀▶** das gewünschte Bild für die Wiedergabe aus, und drücken Sie dann die Taste **EINGABE**. Die Diashow beginnt automatisch.

HINWEIS

- Sie können den Untertitel und PG-Graphik im Vollbildmodus nicht vergrößern.

Die Taste TOOLS verwenden

Während der Diashowwiedergabe, können Sie verschiedene Funktion verwenden indem Sie die Taste **TOOLS** drücken.

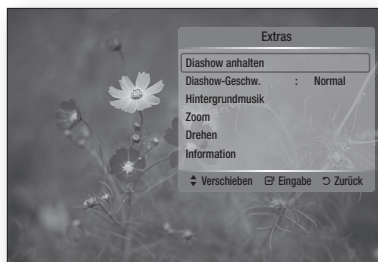

- Diashow anhalten** : Wählen Sie diese Option, wenn Sie die Diashow beenden möchten.
- Diashow-Geschw.** : Wählen Sie diese Option, wenn Sie die Geschwindigkeit der Diashow anpassen möchten.
- Hintergrundmusik** : Wählen Sie diese Option, wenn sie während der Diashow Musik hören möchten.

- **Zoom** : Wählen Sie diese Option, wenn Sie das aktuelle Bild vergrößern möchten. (bis zu vierfache Vergrößerung.)
- **Drehen** : Wählen Sie diese Option, wenn Sie das Bild drehen möchten. (Das Bild wird entweder im Uhrzeigersinn oder gegen den Uhrzeigersinn gedreht.)
- **Information** : Zeigt die Bildinformation an, inklusive Name und Größe, usw.

HINWEIS

- Um die Funktion für Hintergrundmusik zu aktivieren, müssen Musik und MP3-Dateien in einem gemeinsamen Ordner vorliegen. Die Audioqualität kann durch die Bitrate der MP3-Datei, die Bildgröße und die Kodierungsmethode beeinträchtigt werden.

Wiedergabe von einem USB-Speichergerät

Sie können ein USB-Anschluss verwenden, um auf das USB-Speichergerät heruntergeladene Multimediadateien (wie MP3, JPEG, DivX, usw.) abzuspielen.

1. Gehen Sie zum Home-Menü.
2. Im Stoppmodus schließen Sie das USB-Gerät an den USB-Anschluss an der Vorderseite des Geräts an.
Die Meldung „Möchten Sie das Gerät ändern?“ wird angezeigt.
3. Wählen Sie mit den Tasten ◀▶ die Option **Ja**, und drücken Sie die Taste **EINGABE**.
4. Drücken Sie die Taste **ROTE(A)**.



5. Wählen Sie mit den Tasten ▲▼ USB aus, und drücken Sie die Taste **EINGABE**.
 6. Drücken Sie die Taste ◀▶, um die gewünschten Videos, Musikstücke oder Fotos auszuwählen, und drücken Sie dann die Taste **EINGABE**.
- 4-1. Drücken Sie die Taste **BLAU(D)**.



- 5-1. Wählen Sie mit den Tasten ◀▶ USB aus, und drücken Sie die Taste **EINGABE**.
- 6-1. Drücken Sie die Taste ▲▼, um den gewünschten Videos, Musik oder Fotos auszuwählen, und drücken Sie dann die Taste **EINGABE**.
7. Weitere Informationen über die Wiedergabe von Videos, Musik oder Fotos finden Sie auf den Seiten 48-51.

HINWEIS

- Sie müssen das USB-Speichergerät sicher entfernen, (führen Sie die „USB Sicher Entfernen“-Funktion durch) um die gespeicherten Daten auf Ihrem USB-Gerät nicht zu beschädigen. Drücken Sie die Taste **MENU** um zum Startmenü zu gelangen, und wählen Sie die Taste **GELB(C)** und drücken Sie die Taste **EINGABE**.
- Wenn sich die Audio-CD (CD-DA), MP3 und JPEG-Dateien im Stoppmodus befinden, ist es nicht möglich, den Vollbildschirm durch Drücken der Taste **FULL SCREEN** auf der Fernbedienung zu sehen.
- Wenn Sie während der Wiedergabe eines USB-Speichergerätes eine Disk einlegen, wird der Gerätemodus automatisch auf „DVD oder CD“ gestellt.

Netzwerkdienst

Sie können Netzwerkdienste wie Internet@TV oder BD-LIVE in Anspruch nehmen, wenn Sie den Player an einem Netzwerk anschließen.

- Lesen Sie sich die folgenden Punkte durch, bevor Sie irgendeinen Netzwerkdienst verwenden.
1. So schließen Sie der Player ans Netzwerk an. (Siehe Seiten 27 zu 28)
 2. Die Netzwerkeinstellungen konfigurieren. (Siehe Seiten 37 zu 41)

Internet@TV verwenden

Sie können diverse kostenpflichtige oder kostenlose Anwendungen mit Hilfe einer Internetverbindung herunterladen. Internet@TV liefert hilfreiche und unterhaltsame Inhalte sowie Dienste vom Web direkt an den Player, zum Beispiel Nachrichten, Wetter, Börsenquote, Spiele, Filme und Musik.

Sie können diese Funktion auch durch Drücken der Taste **INTERNET@** auf der Fernbedienung auswählen.



Erste Internet@TV -Schritte

1. Gehen Sie zum Home-Menü.



2. Drücken Sie die Tasten **◀▶**, um **Internet@TV** auszuwählen, und drücken Sie anschließend die Taste **EINGABE**.
3. Im Startbildschirm des Internet@TV-Dienstes erscheint der Bildschirm für Internetdiensteanbieter. Um das Internet@ TV benutzen zu können, müssen Sie zuerst den Endbenutzer-Lizenzvertrag akzeptieren.

4. Wenn Sie den Inhalten des Vertrages zustimmen, beginnt die Aktualisierung des Internet@TV-Dienstes. Dies wird einige Minuten in Anspruch nehmen. Sobald die Aktualisierung abgeschlossen ist, erscheint das Internet@TV- Bildschirmmenü.

Überblick über Internet@TV

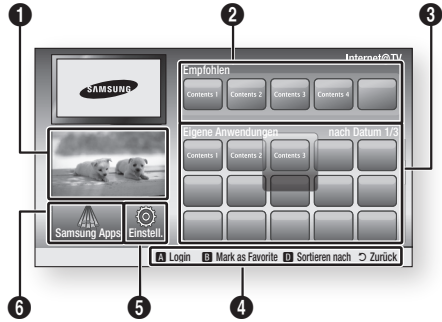

- 1 **Kommerziell** : Zeigt Internet@TV-Programmführer, Produkteinführung und neue Anwendungseinführung.
- 2 **Empfohlen** : Zeigt von Samsung empfohlene Inhalte.
- 3 **Eigene Anwendungen** : Zeigt Ihre persönliche Galerie an, welche von Ihnen hinzugefügt und gelöscht werden kann.
- 4 **Navigationshilfe** : Zeigt die verfügbaren Fernbedienungstasten.
 - **ROT(A)** : Zum Internet@TV anmelden.
 - **GRÜN(B)** : Anwendungen als Favoriten markieren.
 - **BLAU(D)** : Anwendungen sortieren.
 - **Zurück** : Zum vorherigen Menü zurückkehren.
- 5 **Einstell.** : Sie können Systemeinstellungen festlegen und Benutzerkonten erstellen, usw.
- 6 **Samsung Apps** : Sie können diverse kostenpflichtige oder kostenlose Anwendungen herunterladen.

Keypad verwenden

Mithilfe der Fernbedienung, können Sie den Keypad-Bildschirm benutzen um im Zahlreichen Internet@TV-Anwendungen Texte einzugeben. Drücken Sie auf der Fernbedienung die Taste **SUBTITLE**, während Sie den Keypad-Bildschirm verwenden, so können Sie die Textfelder zwischen Kleinschrift, Großschrift, Nummern und Symbolen umschalten.



Gehen Sie zum Beispiel folgendermaßen vor, um ein Google-Map zu suchen:

1. Auf der Fernbedienung drücken Sie die Taste **EINGABE** auf dem Symbol für Google-Maps im Internet@TV.
2. Drücken Sie die Taste **GRÜN(B)**, um die Suchfunktion zu verwenden.
3. Drücken Sie die Tasten ◀▶, um zum „Suche oder Adresse“-Fenster umzuschalten.
4. Drücken Sie zum Verwenden des Suchlaufs die Taste **EINGABE**.
5. Nehmen wir an, Sie möchten „105 Challenger Rd., Ridgefield Park NJ“ eingeben.
6. Drücken Sie auf der Fernbedienung zweimal die Taste **SUBTITLE**, um den Eingabemodus zwischen Kleinbuchstaben und Großbuchstaben umzuschalten.
7. Drücken Sie '1', '0', '5'.
8. Drücken Sie auf der Fernbedienung die Taste **GELB(C)** um ein Leerzeichen einzugeben.
9. Drücken Sie auf der Fernbedienung dreimal die Taste **SUBTITLE**, um den Eingabemodus zwischen Nummern und Großbuchstaben umzuschalten.
10. Drücken Sie auf der Fernbedienung die Taste '2' dreimal um **C** einzugeben.
11. Drücken Sie auf der Fernbedienung dreimal die Taste **SUBTITLE**, um den Eingabemodus zwischen Großbuchstaben und Kleinbuchstaben umzuschalten.
12. Drücken Sie auf der Fernbedienung die Tasten, um den zweiten Teil der Adresse 'Challenger Rd., Ridgefield Park NJ' einzugeben.
13. Drücken Sie die Taste **EINGABE**.
14. Map und die Adresse erscheinen auf dem Bildschirm.

HINWEIS

- Samsung haftet nicht für irgendwelche Unterbrechungen des Internet@TV-Dienstes welche, aus welchen Gründen auch immer, vom Internetdiensteanbieter verursacht werden.
- Der Internet@TV-Dienst lädt und verarbeitet Daten über das Internet, sodass sie diese Inhalte auf dem TV-Bildschirm genießen können. Bei einer instabilen Verbindung kann der Dienst verlangsamt oder unterbrochen sein. Darüber hinaus kann sich das Gerät automatisch ausschalten. Wenn dies der Fall sein sollte, überprüfen Sie den Verbindungsstatus versuchen Sie es erneut.
- Wenn Sie einen Anwendungsdienst benutzen, könnte es sein, dass diese nur in englischer Sprache verfügbar ist und die verfügbaren Inhalte, abhängig von der Region, Unterschiede aufweisen.
- Bei Verwendung der Anwendungsdienste, können Sie die Taste **FULL SCREEN** auf der Fernbedienung nicht betreiben.
- Weitere Informationen zu Internet Internet@TV-Dienst finden Sie auf dem Website Ihres Internetdiensteanbieters.
- Die Internetdienste können sich je nach dem Internet Internet@TV-Diensteanbieter ohne vorherige Kündigungen ändern,
- Je nach der Firmware Version, können Inhalte der Internet@TV-Dienst differieren.
- Kostenpflichtiger DivX-Inhalte mit Urheberrechtsschutz können nur mithilfe eines HDMI-Kabels wiedergegeben werden. Wenn Sie Ihr Fernsehgerät mit Hilfe eines Components oder Videokabels angeschlossen haben, kann das Videosignal nicht ausgegeben werden, oder die Pop-up-Meldungen „Über HDMI-Kabel verb., um diese Datei wiederzug.“, oder „Aktuelle Datei kann nicht abgespielt werden.“, werden angezeigt.

Netzwerkdienst

Benutzerkonto anmelden

Für eine optimale Anwendungserlebnis, registrieren Sie sich und melden Sie sich mit Ihrem Benutzerkonto an. Dafür müssen Sie zuerst ein Benutzerkonto erstellen.

(Für weitere Informationen über die Erstellung eines Kontos, lesen Sie unter Internet@TV Identifizierung auf diese Seite nach.)

1. Drücken Sie zur Auswahl des gewünschten Programms die Tasten ▲▼◀▶ und anschließend die Taste **ROT(A)**.

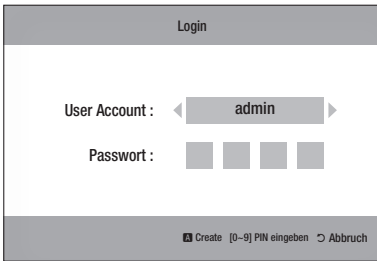

2. Geben Sie das Benutzerkennwort und Passwort ein.

Einstellungen

Erstellen Sie Ihre Konto-ID und nehmen Sie Ihre Internet@TV- Einstellungen auf diesem Bildschirm vor.

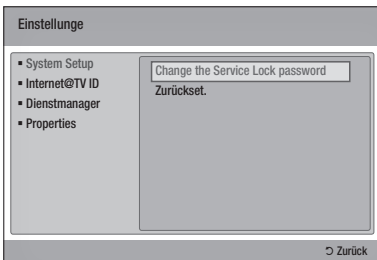

System Setup

Zurückset.

Zurücksetzen Internet@TV-Einstellungen auf Werkseinstellung.

HINWEIS

- Wenn Sie Ihr Passwort vergessen haben, halten Sie die Taste **STOPP** (■) an der Vorderseite des BD-Players mindestens 5 Sekunden lang gedrückt (keine Disk eingelegt).

Internet@TV ID

Verwenden Sie dieses Menü um ein Konto zu erstellen oder löschen und Kontoinformationen einzugeben oder zu löschen.

Sie können Ihr Konto verwalten, inklusive der Kontoinformationen der Inhalts-Seite.

Dieses Konto gilt ausschließlich für Internet@TV.

Erstellen

Stellen Sie ein Konto her und verbindet es mit den gewünschten Diensten.

HINWEIS

- Der Kontoname muss mindestens 1 Zeichen in Länge, aber nicht mehr als 8 Zeichen sein.
- Sie können bis zu 10 Benutzerkontonamen registrieren.

Manager

- **Service Site** : Registriert die Anmeldeinformationen für Webseiten.
- **Change Password** : Konto Kennwort ändern.
- **Entfemen** : Löschen Sie das Konto.

Dienstmanager

Auf Internet@ TV installierte Programme löschen und schützen.

Sperren

Schützt das Programm. Zugriff auf geschützte Programme erfordert das Kennwort.

Entfernen

Löscht die Programm.

Properties

Zeigt Informationen über das Internet@TV an. Verwenden Sie die Option „Die Geschwindigkeit Ihrer Internetverbindung prüfen“ um Ihre Verbindung zu testen.

Samsung Apps

Hier stehen vielfältige Anwendungen zur Verfügung, organisiert in verschiedenen Kategorien. Bei einigen Anwendungen ist der Download bezahlpflichtig.

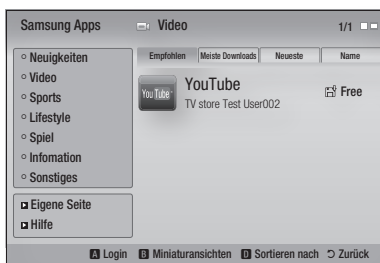

Eigene Seite

Zeigt die Programmliste an.

Hilfe

Falls Sie Fragen über das Internet@TV haben, lesen Sie diese Abschnitt zuerst. Falls Sie Fragen über das Internet@TV haben, lesen Sie dieser Abschnitt zuerst.

Samsung Apps Farbtasten benutzen

- **ROT(A) (Login)** : Im Internetdienst anmelden.
- **GRÜN(B) (Miniaturansichten)** : Zum Ändern des Ansichtsmodus
- **BLAU(D) (Sortieren nach)** : Zum Sortieren der Anwendungen nach Funktionen, am meisten heruntergeladenen Programmen, den neuesten Programmen oder nach Namen.



HINWEIS

- Die verfügbaren auf Internetinhalten basierenden Dienste können hinzugefügt oder gelöscht werden.

Netzwerkdienst

BD-LIVE™

Sobald der Player mit dem Netzwerk verbunden ist, können sie verschiedene filmbezogene Serviceinhalte, unter Benutzung einer BD-LIVE konformen Disk, genießen.

1. Überprüfen Sie die verbleibende Aufnahmezeit auf der Disk.
Das Speichergerät muss zumindest 1GB freien Speicherplatz für die BD-LIVE Dienste haben.
2. Legen Sie eine Blu-ray-Disk ein, die BD-LIVE unterstützt.
3. Wählen Sie die vom Disk-Hersteller zur Verfügung gestellten BD-LIVE Inhalte.

HINWEIS

- Wie Sie BD-LIVE und dessen Funktionen nutzen können, kann je nach Disk variieren.

Benachrichtigung der Software-Aktualisierung

Bei bestehender Netzwerkverbindung wird sie der Player über neue Softwareversionen mittels einer Pop-Up-Nachricht informieren.

1. Schalten Sie den Player ein.
2. Im Menü für Softwareaktualisierungen stellen Sie Benachrichtigung bei automatischer Aktualisierung auf **Ein**. (Siehe Seite 43)
Der Player wird Sie über mögliche neue Softwareversionen mittels einer Pop-Up-Nachricht informieren.
3. Für eine Aktualisierung der Firmware wählen Sie **Ja**.
Vor dem Neustart wird sich der Player selbst ausschalten. (Niemals manuell einschalten.)
4. Ein Popup wird erscheinen und Sie über den Fortschritt informieren.
Wenn die Aktualisierung abgeschlossen ist, wird sich das Gerät automatisch wieder ausschalten.
5. Drücken Sie die Taste **POWER** um den Player einzuschalten.

HINWEIS

- Die Aktualisierung ist beendet, wenn sich das Gerät nach dem Neustart abschaltet. Sie die Taste **POWER** um den aktualisierten Player einzuschalten.
Den Player während des Aktualisierungsvorgangs niemals manuell ein oder aus schalten.
- Samsung Electronics übernimmt keine Haftung für Fehlfunktionen, die durch instabile Internetverbindung oder fahrlässiges Verhalten des Benutzers während der Softwareaktualisierung verursacht werden.

AllShare-Funktion verwenden

AllShare ermöglicht die Wiedergabe von Musik, Videos und Photodateien auf Ihrem Gerät.

AllShare erfordert eine Verbindung zum PC über das Netzwerk (Siehe Seiten 27 zu 28) und die Installation des SAMSUNG PC Share Manager am PC.

1. Besuchen Sie die Website von Samsung, www.samsung.com.
2. Laden Sie den SAMSUNG PC Share Manager herunter und installieren Sie ihn am PC.
3. Nach Abschluss der Installation werden Sie das Symbol für den SAMSUNG PC Share Manager auf ihrem Desktop sehen.
Ein Doppelklick startet die Anwendung.

PC-Program-Übersicht

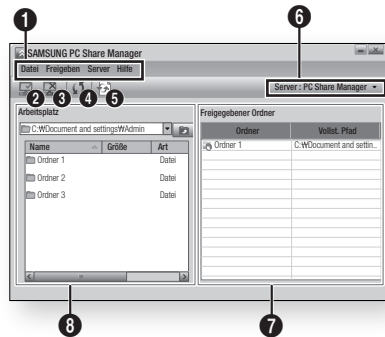

1 Menüleiste

2 **Symbol Gemeinsamer Ordner** : Wählen Sie diese Option, wenn Sie einen Ordner Ihres PC teilen wollen.

3 **Symbol Kein gemeinsamer Ordner** : Wählen Sie diese Option, wenn Sie einen Ordner nicht teilen wollen.

4 **Symbol Neu laden** : Zum Neuladen der Liste von Ordnern und Dateien auf Ihrem Computer.

5 **Symbol Änderungen Übernehmen** : Wählen Sie einen Ordner, den sie teilen möchten und vergessen Sie nicht, diesen Knopf zu drücken.
Der aktualisierte Status wird vom Server übernommen.

6 **Server** : Der Name des Servers, der die Dateien zur Verfügung stellt, wird angezeigt.

7	Gemeinsame Ordner : Zeigt eine Liste der Gemeinsame Ordner an.
8	Mein Computer : Zeigt eine Liste der vorhandenen Ordner und Dateien auf dem PC an.

- Wählen Sie einen Ordner aus, den sie teilen möchten, und klicken Sie dann auf das **Symbol Gemeinsamer Ordner** (☑).
(Einen gemeinsamen Ordner entfernen: Wählen Sie einen Ordner aus, den sie teilen möchten, und klicken Sie dann auf das **Symbol Kein gemeinsamer Ordner** (☒).)
- Damit der Server den veränderten Status hinsichtlich des Teilens übernimmt, klicken Sie auf das **Symbol Änderungen Übernehmen** (↻).
- Um dem Player zu ermöglichen, den PC-Server zu finden, klicken Sie in der Menüleiste auf **Freigeben**. Klicken Sie **Geräterichtlinie einst.** und klicken Sie auf **Akzeptieren**.

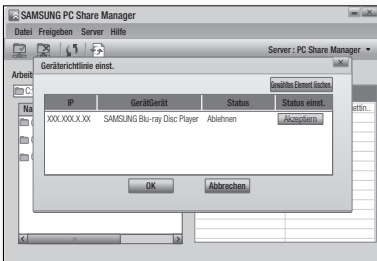

- Klicken Sie auf das **Symbol Änderungen Übernehmen** (↻), und wechseln Sie zum Hauptmenü auf das Gerät.
- Um das Gerät auszuwählen, verwenden Sie Taste **ROT(A)** oder **BLAU(D)** für die Auswahl einer Datei zur Wiedergabe.
(Weitere Informationen über die Wiedergabe von Videos, Musik oder Fotos finden Sie auf den Seiten 48-51)



HINWEIS

- Je nach der Leistung des externen Modems oder Routers, ist die Wiedergabe des HD-Video möglicherweise nicht einwandfrei.
- Wenn Ihr System ein Firewall hat, wird der Player möglicherweise Ihren PC nicht auf dem TV-Schirm anzeigen.
- Die folgenden Funktionen werden von AllShare nicht unterstützt.
 - Hintergrund Musik und Hintergrund Musik Einstellungsfunktionen.
 - Das Sortieren von Präferenzen in Musik-, Foto- oder Videordnern.
 - Die Change Group-Funktion.
 - Die Funktion für sicheres Entfernen.
- Die Sortierungsmethode kann je nach Server-Funktion abweichen.
- Die Funktionen Suche und Überspringen können je nach der Server-Funktion abweichen.
- Wenn Sie während der Video-Wiedergabe die Taste **STOPP** (■) betätigen, wird die Stopposition gespeichert. Die Stop Position wird je nach Server-Funktion nicht gespeichert.
- Während der Videowiedergabe wird die Spielzeit nicht angezeigt.
- Für die Verwendung der AllShare-Funktion müssen sowohl Player als auch PC im selben Netzwerk sein.

Anhang

Fehlerbehebung

Bevor Sie sich an den Kundendienst wenden, überprüfen Sie bitte die folgenden Punkte.

PROBLEM	LÖSUNG
Die Fernbedienung funktioniert nicht.	<ul style="list-style-type: none">• Überprüfen Sie die Batterien der Fernbedienung. Ersetzen Sie die Batterien, falls erforderlich.• Verwenden Sie die Fernbedienung in einer Entfernung von höchstens 6,1 m zum Fernsehgerät.• Entfernen Sie die Batterien, und halten Sie eine oder mehrere Tasten für einige Minuten gedrückt, um den Mikroprozessor vollständig zu entladen und die Fernbedienung auf die Werkseinstellung zurückzusetzen. Legen Sie die Batterien wieder ein und versuchen Sie erneut, die Fernbedienung zu verwenden.
Disk wird nicht wiedergegeben.	<ul style="list-style-type: none">• Überprüfen Sie, ob die Disk mit der Beschriftung nach oben zeigend eingelegt wurde.• Überprüfen Sie den Regionalcode der DVD.
Das Disk-Menü wird nicht angezeigt.	<ul style="list-style-type: none">• Gehen Sie sicher, dass die Disk überhaupt Disk-Menüs hat.
Die Verbotsnachricht erscheint auf dem Bildschirm.	<ul style="list-style-type: none">• Diese Nachricht zeigt einen ungültigen Tastendruck an.• Die Software der Blu-ray Disc/DVD's -Software unterstützt die entsprechende Funktion (z.B. Kamerawinkel) nicht.• Sie haben eine nicht existierende Titel- oder Kapitelnummer gewählt.
Der Wiedergabemodus weicht von der Auswahl im Menü Einstellungen* ab.	<ul style="list-style-type: none">• Einige der im Setup-Menü ausgewählten Funktionen funktionieren nicht einwandfrei, wenn die Disk nicht für die Ausführung der entsprechenden Funktion vorgesehen ist.
Die Bildschirmeinstellung lässt sich nicht ändern.	<ul style="list-style-type: none">• Die Bildschirmeinstellung ist durch die BD/DVD festgelegt.• Dies ist keine Fehlfunktion des Geräts.
Keine Tonwiedergabe.	<ul style="list-style-type: none">• Überprüfen Sie, ob Sie im Menü Tonoptionen den richtigen digitalen Ausgang gewählt haben.
Der Bildschirm ist blockiert.	<ul style="list-style-type: none">• Drücken Sie die Taste STOPP () (auf dem vorderen Bedienfeld) für mindestens 5 Sekunden, ohne eine Disk eingelegt zu haben. Alle Einstellungen werden auf die werksseitigen Standardeinstellungen zurückgesetzt.• Beim Zurücksetzen auf die Werkseinstellungen werden alle Benutzerdaten aus dem BD-Speicher gelöscht.
Wenn der HDMI-Ausgang mit einer Auflösung eingestellt ist, die Ihr Fernsehgerät nicht unterstützt (z. B. 1080p), wird möglicherweise kein Bild wiedergegeben.	<ul style="list-style-type: none">• Drücken Sie die Taste STOPP () (auf dem vorderen Bedienfeld) für mindestens 5 Sekunden, ohne eine Disk eingelegt zu haben. Alle Einstellungen werden auf die werksseitigen Standardeinstellungen zurückgesetzt.• Beim Zurücksetzen auf die Werkseinstellungen werden alle Benutzerdaten aus dem BD-Speicher gelöscht

PROBLEM	LÖSUNG
Sie haben das Passwort vergessen.	<ul style="list-style-type: none"> • Drücken Sie die Taste STOPP () (auf dem vorderen Bedienfeld) für mindestens 5 Sekunden, ohne eine Disk eingelegt zu haben. Alle Einstellungen, einschließlich Passwort, werden auf die werksseitigen Standardeinstellungen zurückgesetzt. • Verwenden Sie diese Option nur wenn unbedingt nötig. • Beim Zurücksetzen auf die Werkseinstellungen werden alle Benutzerdaten aus dem BD-Speicher gelöscht.
Wenn andere Probleme auftreten sollten:	<ul style="list-style-type: none"> • Suchen Sie im Inhalt nach den Abschnitten des Benutzerhandbuchs, die das aktuelle Problem behandeln, und befolgen Sie die Anweisungen nochmals. • Wenn das Problem nicht behoben werden kann, wenden Sie sich an einen Samsung-Kundendienst in Ihrer Nähe..
Das Bild rauscht oder ist verzerrt.	<ul style="list-style-type: none"> • Überprüfen Sie die Disk auf Verunreinigungen oder Kratzer. • Reinigen Sie die Disk.
Keine HDMI-Wiedergabe.	<ul style="list-style-type: none"> • Prüfen Sie die Verbindung zwischen dem Fernsehgerät und dem HDMI-Anschluss des DVD-Recorders. • Überprüfen Sie, ob Ihr Fernsehgerät die HDMI-Eingangsaufösungen 576p/480p, 720p, 1080i, 1080p unterstützt.
Schlechte HDMI-Wiedergabe.	<ul style="list-style-type: none"> • Wenn auf dem Bildschirm nur Rauschen angezeigt wird, bedeutet dies, dass der Fernseher HDCP (High-bandwidth Digital Content Protection) nicht unterstützt.
PC Share Manager-Funktion	
Ich kann durch den PC Share Manager geteilte Ordner sehen, nicht aber die Dateien.	<ul style="list-style-type: none"> • Nachdem nur den Kategorien entsprechende Bild-, Musik- und Videodateien angezeigt werden, kann es sein das nicht mit diesen Kategorien übereinstimmende Dateien nicht sichtbar sind.
AllShare-Funktion	
Unterbrechungen bei Videowiedergabe.	<ul style="list-style-type: none"> • Stabilität der Verbindung überprüfen. • Anschluss des Netzkabels überprüfen und ob das Netzwerk überlastet ist. • Funknetzwerkverbindung möglicherweise instabil, bitte überprüfen. Verbindung überprüfen.
AllShare Verbindung zwischen TV und PC instabil.	<ul style="list-style-type: none"> • IP-Adressen im selben Netzwerk sollten einzigartig sein, ansonsten können Adresskonflikte ein solches Phänomen verursachen. • Überprüfen Sie, ob ein Firewall aktiv ist. Wenn ja, deaktivieren.

Anhang

PROBLEM	LÖSUNG
BD-LIVE	
Keine Verbindung zum BD-LIVE Server.	<ul style="list-style-type: none">• Erfolg der Netzwerkverbindung sollte über das Netzwerktestmenü überprüft werden. (Siehe Seite 41)• Überprüfen ob das USB-Speichergerät mit dem Player verbunden ist.• Das Speichergerät benötigt mindestens 1 GB freien Speicher um BD-LIVE Dienste zu ermöglichen. Die verfügbare Speichermenge ist in der BD-Datenverwaltung überprüfbar. (Siehe Seite 36)• Bitte überprüfen Sie ob das BD-LIVE Internetverbindungsmenü auf Zulassen (Alle) gestellt ist.• Wenn obige Maßnahmen scheitern, kontaktieren sie den Bereitsteller der Inhalte oder aktualisieren Sie auf die neueste Firmwareversion.
Fehler während Benutzung der BD-LIVE Dienste.	<ul style="list-style-type: none">• Das Speichergerät benötigt mindestens 1 GB freien Speicher um BD-LIVE Dienste zu ermöglichen. Die verfügbare Speichermenge ist in der BD-Datenverwaltung überprüfbar. (Siehe Seite 36)



HINWEIS

- Beim Zurücksetzen auf die Werkseinstellungen werden alle Benutzerdaten aus dem BD-Speicher gelöscht.

Technische Daten

General	Gewicht	1,8 kg
	Abmessungen	430 (W) X 223 (D) X 43 (H) mm
	Betriebstemperatur	+5°C bis +35°C
	Zulässige Luftfeuchtigkeit	10 % bis 75 %
Disk	Blu-ray Disc	Lesegeschwindigkeit : 4,917 m/s
	DVD (Digital Versatile Disc)	Lesegeschwindigkeit : 3,49 ~ 4,06 m/s
		Spieldauer (Einseitig, Single Layer Disc) : 135 Minuten
	CD : 12 cm (COMPACT DISC)	Lesegeschwindigkeit : 4,8 ~ 5,6 m/s
		Maximale Spieldauer : 74 Minuten
CD : 8 cm (COMPACT DISC)	Lesegeschwindigkeit : 4,8 ~ 5,6 m/s	
		Maximale Spieldauer : 20 Minuten
Videoausgang	Composite Video	1 Kanal : 1,0 Vp-p (75Ω Laden) Blu-ray/DVD Disc : 576i/480i
	Component Video	Y : 1,0 Vp-p (75Ω Laden) P _R : 0,70 Vp-p (75Ω Laden) P _B : 0,70 Vp-p (75Ω Laden) Blu-ray Disc : 1080i, 720p, 576p/480p, 576i/480i DVD : 576p/480p, 576i/480i
Video/Audio	HDMI	1080p, 1080i, 720p, 576p/480p PCM Multichannel Audio, Bitstream Audio
Audio Output	2-Kanal	L(1/L), R(2/R)
	7,1-Kanal	F/L, F/R, R/L, R/R, C/T, S/W, SBR, SBL
	Digitaler Audioausgang	Optisch
	*Frequenzgang	48 kHz Sampling : 4 Hz bis 22 kHz
		96 kHz Sampling : 4 Hz bis 44 kHz
	*Signal-Rauschabstand	110 dB
	*Lautstärke	100 dB
*Klirrfaktor	0.003%	

*: Nominelle Spezifikation

- Gestaltung und Spezifikationen vorbehalten Änderungen.
- Die technischen Daten zur benötigten Netzspannung finden Sie auf dem Etikett am Produkt.
- Gewicht und Abmessungen können von den Angaben abweichen.

Compliance und Kompatibilität

NICHT ALLE Disks sind kompatibel

- Entsprechend der nachfolgend und in der gesamten Anleitung, einschließlich des Abschnitts Merkmale der einzelnen Datenträger, aufgeführten Beschränkungen, können folgende Disktypen wiedergegeben werden: beschriebene, im Handel erhältliche BD-ROM-, DVD-Video- und Audio-CD (CD-DA)-Disks; BD-RE/-R-, DVD-RW/-R-Disks; und CD-RW/-R-Disks.
- Andere als die zuvor genannten Disks können mit diesem Player nicht wiedergegeben werden und/oder sind für diesen nicht vorgesehen. Einige der oben genannten Disks können aufgrund eines oder mehrerer der nachfolgend aufgeführten Gründe möglicherweise nicht abgespielt werden.
- Samsung kann nicht garantieren, dass dieser Player jede Disk wiedergeben kann, die mit einem BD-ROM-, BD-RE/-R-, DVD-VIDEO-, DVD-RW/-R-, DVD+RW/+R- oder CD-RW/-R-Logo gekennzeichnet ist. Dieser Player führt möglicherweise nicht alle Funktionsbefehle und Funktionen einer Disk aus. Diese und andere Probleme mit der Diskkompatibilität und Funktionen bei neuen und bereits etablierten Diskformaten, ergeben sich aus folgenden Gründen:
 - Blu-ray ist ein neues und noch in der Entwicklung begriffenes Format. Dieser Player kann unter Umständen nicht alle Funktionen von Blu-ray Disks ausführen, da einige Funktionen optional sein mögen, weitere Funktionen erst nach Herstellung dieses Gerätes in das Blu-ray Diskformat hinzugefügt wurden oder bestimmte, bereits verfügbare Funktionen erst zeitversetzt verfügbar waren;
 - Dieser Player unterstützt nicht alle neuen und bestehenden Diskformat-Versionen.
 - Neue und bestehende Diskformate werden möglicherweise überarbeitet, verändert, aktualisiert, verbessert und/oder ergänzt.
 - Einige Disks sind so hergestellt, dass sie während der Wiedergabe nur bestimmte oder beschränkte Funktionen zulassen.
 - Einige Funktionen sind möglicherweise optionale, zusätzliche Funktionen, die erst nach Herstellung dieses Players hinzugefügt wurden. Bestimmte, bereits vorhandene Funktionen sind möglicherweise erst zeitversetzt verfügbar.
 - Einige Disks, die mit dem BD-ROM, BD-RE/-R, DVD-VIDEO, DVD-RW/-R, DVD+RW/+R und CD-RW/-R-Logo gekennzeichnet sind, entsprechen unter Umständen noch immer nicht den Diskstandards.
 - Einige Disks können möglicherweise aufgrund ihres Zustandes oder aufgrund der Aufnahmebedingungen nicht abgespielt werden.
 - Bei der Erstellung der Blu-ray Disc, DVD-Software und/oder bei der Herstellung der Disks können Fehler auftreten.
 - Dieser Player unterscheidet sich auch in seiner Funktionsweise von herkömmlichen DVD-Playern und anderen AV-Geräten.
 - Diese werden in dieser Anleitung genannt oder, wenn es sich um neu entdeckte Ursache(n) handelt, vom Kundendienst von SAMSUNG bekannt gegeben.
- Sollten Kompatibilitätsprobleme oder Funktionsstörungen auftreten, wenden Sie sich bitte an den Kundendienst von SAMSUNG.
Sie können sich an den Kundendienst von SAMSUNG auch bezüglich möglicher Aktualisierungen des Players wenden.
- Weitere Informationen zu Wiedergabebeschränkungen und Diskkompatibilität finden Sie in dieser Anleitung in den Abschnitten Vorsichtsmaßnahmen, Wichtige Informationen zum Gebrauch der Bedienungsanleitung, Merkmale der einzelnen Datenträger und Vor der Wiedergabe.

Kopierschutz

- Da AACS (Advanced Access Content System) als Kopierschutzverfahren für das BD-Format anerkannt ist, ähnlich dem CSS (Content Scramble System) für das DVD-Format, gelten für AACS-geschützte Inhalte bestimmte Beschränkungen bezüglich Wiedergabe, analogem Ausgangssignal usw.
Die Funktionen und Beschränkungen für dieses Produkt können sich je nach Kaufdatum unterscheiden, weil diese Beschränkungen möglicherweise nach der Herstellung des Geräts von AACS übernommen oder geändert wurden. Darüber hinaus werden das BD-ROM-Zeichen und BD+ als Kopierschutzverfahren für das BD-Format verwendet. Dadurch gelten für Inhalte, die durch das BD-ROM-Zeichen und/oder BD+ geschützt sind, bestimmte Beschränkungen, einschließlich Wiedergabebeschränkungen. Für weitere Informationen zu AACS, BD-ROM-Zeichen, BD+ oder diesem Gerät wenden Sie sich an den Kundendienst von SAMSUNG.

- Viele BD/DVDs sind mit einem Kopierschutz versehen. Deshalb sollten Sie den DVD-Player nur direkt an das Fernsehgerät, und nicht über den Videorekorder anschließen. Bei BDs/DVDs mit Kopierschutz erzeugt die Wiedergabe über Videorekorder ein verzerrtes Bild.
- Bei diesem Produkt kommen Technologien des Urheberrechtsschutzes zum Einsatz, die durch US-Patente und sonstige Rechte zum Schutz geistigen Eigentums geschützt sind. Der Gebrauch dieser Technologien im Rahmen des Urheberrechtsschutzes muss von der Rovi Corporation genehmigt werden und gilt nur für den privaten oder anderen eingeschränkten Gebrauch, es sei denn, es liegt eine spezielle Genehmigung der Rovi Corporation vor. Rekonstruktion und Demontierung sind verboten.
- Durch die nicht autorisierte Aufnahme, Verwendung, Anzeige, Vervielfältigung und Überarbeitung von Fernsehprogrammen, Videobändern, BDs, DVDs, CDs und anderer Materialien machen Sie sich gemäß den US-amerikanischen Urheberrechten sowie den Urheberrechten anderer Länder möglicherweise zivilrechtlich und/oder strafrechtlich haftbar.
- **Für Blu-ray Disc-Player Wiedergabe mit progressiver Abtastung :** DER BENUTZER WIRD DARAUFGINGEWIESEN, DASS NICHT ALLE HOCHAUFLÖSENDE FERNSEHGERÄTE VOLLSTÄNDIG MIT DIESEM PRODUKT KOMPATIBEL SIND UND DASS ES DAHER BEI DER WIEDERGABE ZUM AUFTRETEN VON ARTEFAKTEN KOMMEN KANN. FALLS PROBLEME BEI DER WIEDERGABE MIT PROGRESSIVER ABTASTUNG AUFTRETEN, WIRD EMPFOHLEN, DIE AUSGABE AUF STANDARDDEFINITION UMZUSCHALTEN. WENN SIE FRAGEN ZUR KOMPATIBILITÄT DIESES PRODUKTS MIT UNSEREN FERNSEHGERÄTEN HABEN, KONTAKTIEREN SIE BITTE UNSER KUNDENSERVICECENTER

Network Service Disclaimer

All content and services accessible through this device belong to third parties and are protected by copyright, patent, trademark and/or other intellectual property laws. Such content and services are provided solely for your personal noncommercial use. You may not use any content or services in a manner that has not been authorized by the content owner or service provider. Without limiting the foregoing, unless expressly authorized by the applicable content owner or service provider, you may not modify, copy, republish, upload, post, transmit, translate, sell, create derivative works, exploit, or distribute in any manner or medium any content or services displayed through this device.

THIRD PARTY CONTENT AND SERVICES ARE PROVIDED "AS IS." SAMSUNG DOES NOT WARRANT CONTENT OR SERVICES SO PROVIDED, EITHER EXPRESSLY OR IMPLIEDLY, FOR ANY PURPOSE. SAMSUNG EXPRESSLY DISCLAIMS ANY IMPLIED WARRANTIES, INCLUDING BUT NOT LIMITED TO, WARRANTIES OF MERCHANTABILITY OR FITNESS FOR A PARTICULAR PURPOSE. SAMSUNG DOES NOT GUARANTEE THE ACCURACY, VALIDITY, TIMELINESS, LEGALITY, OR COMPLETENESS OF ANY CONTENT OR SERVICE MADE AVAILABLE THROUGH THIS DEVICE AND UNDER NO CIRCUMSTANCES, INCLUDING NEGLIGENCE, SHALL SAMSUNG BE LIABLE, WHETHER IN CONTRACT OR TORT, FOR ANY DIRECT, INDIRECT, INCIDENTAL, SPECIAL OR CONSEQUENTIAL DAMAGES, ATTORNEY FEES, EXPENSES, OR ANY OTHER DAMAGES ARISING OUT OF, OR IN CONNECTION WITH, ANY INFORMATION CONTAINED IN, OR AS A RESULT OF THE USE OF ANY CONTENT OR SERVICE BY YOU OR ANY THIRD PARTY, EVEN IF ADVISED OF THE POSSIBILITY OF SUCH DAMAGES.

Third party services may be terminated or interrupted at any time, and Samsung makes no representation or warranty that any content or service will remain available for any period of time. Content and services are transmitted by third parties by means of networks and transmission facilities over which Samsung has no control. Without limiting the generality of this disclaimer, Samsung expressly disclaims any responsibility or liability for any interruption or suspension of any content or service made available through this device.

Samsung is neither responsible nor liable for customer service related to the content and services. Any question or request for service relating to the content or services should be made directly to the respective content and service providers.

Anhang

Lizenz

- Hergestellt unter Lizenz von Dolby Laboratories. Dolby® sowie das Doppel-D-Symbol sind Warenzeichen der Dolby® Laboratories. 
- Hergestellt unter Lizenz, US-Patentnummer Hergestellt unter Lizenz mit US-Patentnummern 5,451,942; 5,956,674; 5,974,380; 5,978,762; 6,226,616; 6,487,535; 7,212,872; 7,333,929; 7,392,195; 7,272,567 und anderen US-amerikanischen und weltweiten Patenten, die bereits zum Patent angemeldet wurden. DTS ist eine eingetragene Handelsmarke und die DTS Logos, Symbole, sowie die Begriffe DTS-HD und DTS-HD Master Audio sind Markennamen der DTS, Inc. © DTS, Inc. Alle Rechte vorbehalten. 
- INFOS ZU DIVX VIDEO : DivX® ist ein digitales, von DivX, Inc konzipiertes Videoformat. Dieses Gerät ist offiziell DivX zertifiziert und gibt DivX-Videos wieder. Nähere Informationen und Softwareanwendungen zum Konvertieren Ihrer Videodateien in DivX Videos finden Sie unter www.divx.com. 
- INFOS ZU DIVX VIDEO-ON-DEMAND : Dieses DivX®-zertifizierte Gerät muss registriert werden, damit Video-On-Demand-Inhalte (VOD) wiedergegeben werden können. Um den Registrierungscode zu erzeugen, gehen Sie auf den DivX VOD-Bereich im Setup-Menü des Geräts. Um den Registrierungsvorgang abzuschließen, gehen Sie auf vod.divx.com und erfahren Sie mehr über DivX VOD.
- DivX-zertifiziert für die Wiedergabe von DivX -Videos bis hin zu HD 1080p, einschließlich Premium-Inhalt
- Die zu diesem Benutzerhandbuch gehörige Produkteinheit ist unter geistigen Eigentumsrechten Dritter lizenziert. Dieses Produkt ist durch eines oder mehrere der folgenden US-Patente geschützt : 5,060,220 5,457,669 5,561,649 5,705,762 6,043,912 6,438,099 6,467,061 6,556,521 6,578,163 6,697,307 6,728,474 6,771,891 6,894,963 6,895,593 6,937,815 6,996,327 7,009,926 7,085,221 7,088,649 7,092,327 7,099,566 7,123,564 7,142,493 7,142,495 7,145,861 7,146,624 7,151,729 7,161,879 7,164,647 7,167,437 7,173,891 7,177,250 7,194,187 7,203,891 7,209,423 7,210,067 7,228,062 7,245,566 7,245,567 7,257,065 7,263,045 7,269,110 7,272,086 7,272,106 7,280,460 7,283,729 7,286,454 7,304,938
- Diese Lizenz beschränkt sich auf die private, nicht gewerbliche Verwendung durch den Endbenutzer und auf die in dieser Lizenz vorliegenden Inhalte. Eine gewerbliche Verwendung ist nicht gestattet. Die Lizenz gilt ausschließlich für diese Produkteinheit und umfasst keine nicht lizenzierten oder den Normen ISO/IEC 11172-3 oder ISO/IEC 13818-3 entsprechenden Produkteinheiten oder Verfahren, die zusammen mit dieser Produkteinheit verwendet oder verkauft werden. Die Lizenz gilt lediglich für die Verwendung dieser Produkteinheit zum Kodieren und/oder Dekodieren von Audiodateien, die den Normen ISO/IEC 11172-3 oder ISO/IEC 13818-3 entsprechen. Unter dieser Lizenz werden keine Rechte an Leistungsmerkmalen und Funktionen von Produkten vergeben, die diesen Normen nicht entsprechen.



DEUTSCHLAND

Auf dieses Samsung-Produkt wird vom Hersteller eine vierundzwanzigmonatige Garantie gegen Material- und Verarbeitungsfehler gegeben. Die Garantiezeit beginnt mit dem Kauf des Gerätes beim Fachhändler. Sollte es erforderlich werden, Garantieleistungen in Anspruch zu nehmen, wenden Sie sich bitte an den Fachhändler, bei dem Sie das Gerät erworben haben. Garantieleistungen können jedoch auch von Samsung-Vertragswerkstätten in anderen Ländern eingefordert werden; dabei gelten die Garantiebedingungen des jeweiligen Landes. Bei Fragen zu unseren Vertragswerkstätten wenden Sie sich bitte an folgende Adresse:

**Samsung Electronics GmbH
Samsung House Am Kronberger Hang
65824 Schwalbach/Ts.
Deutschland**

Samsung-Hotline: 01805 - SAMSUNG(726-7864 € 0,14/Min) Fax: 01805 - 121214

■ GARANTIEBEDINGUNGEN

1. Bei der Anmeldung von Garantieansprüchen muss der Kunde die vollständig und richtig ausgefüllte Garantiekarte sowie die Originalrechnung oder den vom Händler ausgestellten Kassenbeleg oder eine entsprechende Bestätigung vorlegen. Die Seriennummer am Gerät muss lesbar sein.
2. Es liegt im Ermessen von Samsung, ob die Garantie durch Reparatur oder durch Austausch des Gerätes bzw. des defekten Teils erfüllt wird. Weitere Ansprüche sind ausgeschlossen.
3. Garantie-Reparaturen müssen von Samsung-Fachhändlern oder Samsung-Vertragswerkstätten ausgeführt werden. Bei Reparaturen, die von anderen Händlern durchgeführt werden, besteht kein Anspruch auf Kostenerstattung, da solche Reparaturen sowie Schäden, die dadurch am Gerät entstehen können, von dieser Garantie nicht abgedeckt werden.
4. Soll das Gerät in einem anderen als dem Land betrieben werden, für das es ursprünglich entwickelt und produziert wurde, müssen eventuell Veränderungen am Gerät vorgenommen werden, um es an die technischen und/oder sicherheitstechnischen Normen dieses anderen Landes anzupassen. Solche Veränderungen sind nicht auf Material oder Verarbeitungsfehler des Gerätes zurückzuführen und werden von dieser Garantie nicht abgedeckt. Die Kosten für solche Veränderungen sowie für dadurch am Gerät entstandene Schäden werden nicht erstattet.
5. Ausgenommen von der Garantieleistung sind:
 - a) Regelmäßige Inspektionen, Wartung und Reparatur oder Austausch von Teilen aufgrund normaler Verschleißerscheinungen;
 - b) Transport- und Fahrtkosten sowie durch Auf- und Abbau des Gerätes entstandene Kosten;
 - c) Missbrauch und zweckentfremdete Verwendung des Gerätes sowie falsche Installation;
 - d) Schäden, die durch Blitzschlag, Wasser, Feuer, höhere Gewalt, Krieg, falsche Netzspannung, unzureichende Belüftung oder andere von Samsung nicht zu verantwortende Gründe entstanden sind.
6. Diese Garantie ist produktbezogen und kann innerhalb der Garantiezeit von jeder Person, die das Gerät legal erworben hat, in Anspruch genommen werden.
7. Die Rechte des Käufers nach der jeweils geltenden nationalen Gesetzgebung, d. h. die aus dem Kaufvertrag abgeleiteten Rechte des Käufers gegenüber dem Verkäufer wie auch andere Rechte, werden von dieser Garantie nicht angetastet. Soweit die nationale Gesetzgebung nichts anderes vorsieht, beschränken sich die Ansprüche des Käufers auf die in dieser Garantie genannten Punkte. Die Samsung Ltd. sowie deren Tochtergesellschaften und Händler haften nicht für den indirekten bzw. in Folge auftretenden Verlust von Disks, Daten, Video- und Audiokassetten oder anderem ähnlichen Material bzw. Zusatzgeräten.

EUROPÄISCHE GARANTIEKARTE

Kontakt zu Samsung

Falls Sie Fragen oder Anregungen zu Samsung-Produkten haben, wenden Sie sich bitte an den Samsung-Kundendienst.

Area	Contact Center ☎	Web Site
■ North America		
Canada	1-800-SAMSUNG (726-7864)	www.samsung.com
Mexico	01-800-SAMSUNG (726-7864)	www.samsung.com
U.S.A	1-800-SAMSUNG (726-7864)	www.samsung.com
■ Latin America		
Argentine	0800-333-3733	www.samsung.com
Brazil	0800-124-421 4004-0000	www.samsung.com
Chile	800-SAMSUNG (726-7864)	www.samsung.com
Nicaragua	00-1800-5077267	www.samsung.com
Honduras	800-7919267	www.samsung.com
Costa Rica	0-800-507-7267	www.samsung.com
Ecuador	1-800-10-7267	www.samsung.com
El Salvador	800-6225	www.samsung.com
Guatemala	1-800-299-0013	www.samsung.com
Jamaica	1-800-234-7267	www.samsung.com
Panama	800-7267	www.samsung.com
Puerto Rico	1-800-682-3180	www.samsung.com
Rep. Dominica	1-800-751-2676	www.samsung.com
Trinidad & Tobago	1-800-SAMSUNG (726-7864)	www.samsung.com
Venezuela	0-800-100-5303	www.samsung.com
Colombia	01-8000112112	www.samsung.com
■ Europe		
Austria	0810 - SAMSUNG (7267864, € 0.07/min)	www.samsung.com
Belgium	02-201-24-18	www.samsung.com/ be (Dutch) www.samsung.com/ be_fr (French)
Czech	800 - SAMSUNG (800-726786)	www.samsung.com
Denmark	70 70 19 70	www.samsung.com
Finland	030 - 6227 515	www.samsung.com
France	01 48 63 00 00	www.samsung.com
Germany	01805 - SAMSUNG (726-7864 € 0,14/Min)	www.samsung.com
Hungary	06-80-SAMSUNG (726-7864)	www.samsung.com
Italia	800-SAMSUNG (726-7864)	www.samsung.com
Luxemburg	261 03 710	www.samsung.com
Netherlands	0900-SAMSUNG (0900-7267864) (€ 0,10/Min)	www.samsung.com
Norway	815-56 480	www.samsung.com
Poland	0 801 1SAMSUNG (172678) 022-607-93-33	www.samsung.com
Portugal	80820-SAMSUNG (726-7864)	www.samsung.com
Slovakia	0800-SAMSUNG (726-7864)	www.samsung.com
Spain	902 - 1 - SAMSUNG (902 172 678)	www.samsung.com
Sweden	0771 726 7864 (SAMSUNG)	www.samsung.com
U.K	0845 SAMSUNG (7267864)	www.samsung.com
Eire	0818 717100	www.samsung.com

Area	Contact Center ☎	Web Site
Switzerland	0848 - SAMSUNG (7267864, CHF 0.08/min)	www.samsung.com/ch www.samsung.com/ ch_fr/ (French)
Lithuania	8-800-77777	www.samsung.com
Latvia	8000-7267	www.samsung.com
Estonia	800-7267	www.samsung.com
■ CIS		
Russia	8-800-555-55-55	www.samsung.com
Georgia	8-800-555-555	
Armenia	0-800-05-555	
Azerbajian	088-55-55-555	
Kazakhstan	8-10-800-500-55-500	
Uzbekistan	8-10-800-500-55-500	www.samsung.com
Kyrgyzstan	00-800-500-55-500	www.samsung.com
Tadjikistan	8-10-800-500-55-500	www.samsung.com
Ukraine	0-800-502-000	www.samsung.ua www.samsung.com/ ua_ru
Belarus	810-800-500-55-500	
Moldova	00-800-500-55-500	
■ Asia Pacific		
Australia	1300 362 603	www.samsung.com
New Zealand	0800 SAMSUNG (0800 726 786)	www.samsung.com
China	400-810-5858 010-6475 1880	www.samsung.com
Hong Kong	(852) 3698-4698	www.samsung.com/ hk www.samsung.com/ hk_en/
India	3030 8282 1800 110011 1800 3000 8282 1800 266 8282	www.samsung.com
Indonesia	0800-112-8888 021-5699-7777	www.samsung.com
Japan	0120-327-527	www.samsung.com
Malaysia	1800-88-9999	www.samsung.com
Philippines	1-800-10-SAMSUNG (726-7864) 1-800-3-SAMSUNG (726-7864) 1-800-8-SAMSUNG (726-7864) 02-5805777	www.samsung.com
Singapore	1800-SAMSUNG (726-7864)	www.samsung.com
Thailand	1800-29-3232 02-689-3232	www.samsung.com
Taiwan	0800-329-999	www.samsung.com
Vietnam	1 800 588 889	www.samsung.com
■ Middle East & Africa		
Turkey	444 77 11	www.samsung.com
South Africa	0860-SAMSUNG (726-7864)	www.samsung.com
U.A.E	800-SAMSUNG (726-7864)	www.samsung.com
Bahrain	8000-4726	
Jordan	800-22273	



Korrekte Entsorgung der Batterien dieses Produkts

(In den Ländern der Europäischen Union und anderen europäischen Ländern mit einem separaten Altbatterie-Rücknahmesystem)

Die Kennzeichnung auf der Batterie bzw. auf der dazugehörigen Dokumentation oder Verpackung gibt an, dass die Batterie zu diesem Produkt nach seiner Lebensdauer nicht zusammen mit dem normalen Haushaltsmüll entsorgt werden darf. Wenn die Batterie mit den chemischen Symbolen *Hg*, *Cd* oder *Pb* gekennzeichnet ist, liegt der Quecksilber-, Cadmium- oder Blei-Gehalt der Batterie über den in der EG-Richtlinie 2006/66 festgelegten Referenzwerten. Wenn Batterien nicht ordnungsgemäß entsorgt werden, können sie der menschlichen Gesundheit bzw. der Umwelt schaden.

Bitte helfen Sie, die natürlichen Ressourcen zu schützen und die nachhaltige Wiederverwertung von stofflichen Ressourcen zu fördern, indem Sie die Batterien von anderen Abfällen getrennt über Ihr örtliches kostenloses Altbatterie-Rücknahmesystem entsorgen.



Korrekte Entsorgung von Altgeräten (Elektroschrott)

(In den Ländern der Europäischen Union und anderen europäischen Ländern mit einem separaten Sammelsystem)

Die Kennzeichnung auf dem Produkt, Zubehörteilen bzw. auf der dazugehörigen Dokumentation gibt an, dass das Produkt und Zubehörteile (z. B. Ladegerät, Kopfhörer, USB-Kabel) nach ihrer Lebensdauer nicht zusammen mit dem normalen Haushaltsmüll entsorgt werden dürfen. Entsorgen Sie dieses Gerät und Zubehörteile bitte getrennt von anderen Abfällen, um der Umwelt bzw. der menschlichen Gesundheit nicht durch unkontrollierte Müllbeseitigung zu schaden. Helfen Sie mit, das Altgerät und Zubehörteile fachgerecht zu entsorgen, um die nachhaltige Wiederverwertung von stofflichen Ressourcen zu fördern.

Private Nutzer wenden sich an den Händler, bei dem das Produkt gekauft wurde, oder kontaktieren die zuständigen Behörden, um in Erfahrung zu bringen, wo Sie das Altgerät bzw. Zubehörteile für eine umweltfreundliche Entsorgung abgeben können.

Gewerbliche Nutzer wenden sich an ihren Lieferanten und gehen nach den Bedingungen des Verkaufsvertrags vor. Dieses Produkt und elektronische Zubehörteile dürfen nicht zusammen mit anderem Gewerbemüll entsorgt werden.



Blu-ray Disc-speler gebruiksaanwijzing

ongekende mogelijkheden

Bedankt voor het aanschaffen van dit Samsung-product.

Voor een uitgebreidere service
kunt u uw product registreren op

www.samsung.com/register



Belangrijke kenmerken

Kenmerken van de Blu-ray Disc

Blu-ray Discs ondersteunen de hoogste kwaliteit HD-video die in de branche verkrijgbaar is. Een grote capaciteit betekent niet dat de videokwaliteit slechter is. Bovendien heeft een Blu-ray Disc hetzelfde vertrouwde formaat en uiterlijk als een DVD.

De volgende kenmerken van Blu-ray Discs hangen af van de schijf en kunnen anders zijn.

Uiterlijk en navigatie van de functies kunnen ook anders zijn per schijf.

Niet alle schijven zullen over alle functies beschikken die hieronder worden beschreven.

Belangrijke eigenschappen op het vlak van video

De BD-ROM-indeling ondersteunt drie zeer geavanceerde videocodecs, waaronder AVC, VC-1 en MPEG-2.

Er zijn ook HD-videoresoluties beschikbaar:

- 1920 x 1080 High Definition
- 1280 x 720 High Definition

Voor afspelen met High-Definition

Om de high-definition-inhoud van bd's te bekijken, hebt u een HDTV (High Definition Television) nodig. Voor sommige schijven hebt u de HDMI OUT-uitgang van de speler nodig om high-definition-inhoud te kunnen bekijken.

De mogelijkheid om high-definition-inhoud van Blu-ray Disc's te bekijken, kan beperkt zijn, afhankelijk van de resolutie van uw televisie.

Interactiviteit

Bepaalde Blu-ray Discs kunnen menu's met animaties en kleine spelletjes bevatten.

Diavertoningen die de gebruiker kan doorbladeren

Met Blu-ray Discs kunt u door verschillende stilstaande beelden bladeren terwijl het geluid nog steeds wordt afgespeeld.

Ondertitels

Afhankelijk van wat er op de Blu-ray Disc staat, is het mogelijk dat u verschillende lettertypes, groottes en kleuren voor de ondertitels kunt kiezen. Het is ook mogelijk dat ondertitels animaties bevatten, kunnen worden doorbladerd of langzaam verschijnen en verdwijnen.

BD-LIVE

U kunt een Blu-ray-schijf die BD-LIVE ondersteunt gebruiken via een netwerkverbinding om de door de fabrikant verstrekte inhoud af te spelen.

Kenmerken van Blu-ray Disc-speler

Internet@TV

U kunt verschillende gratis of betaalde toepassingen downloaden via een netwerkverbinding.

Er worden verschillende internetservices en inhoudsvormen aangeboden, zoals nieuws, weersvoorspellingen, aandelenkoersen, spellen, films en muziek.

Informatie over veiligheid

Waarschuwing

OM HET RISICO OP ELEKTRISCHE SCHOKKEN TE BEPERKEN, DIENT U DE BEHUIZING (OF DE ACHTERZIJDE) NIET TE VERWIJDEREN.

DIT APPARAAT BEVAT GEEN ONDERDELEN DIE DOOR DE GEBRUIKER KUNNEN WORDEN ONDERHOUDEN OF GEREPAREERD. LAAT ONDERHOUD EN REPARATIES OVER AAN EEN GEKWALIFICEERDE MONTEUR.

	LET OP GEVAAR VOOR ELEKTRISCHE SCHOKKEN NIET OPENEN	
Dit symbool duidt op gevaarlijke spanning binnen het product. Deze spanning brengt het risico van elektrische schokken of persoonlijke verwonding met zich mee.	LET OP: OM HET RISICO OP ELEKTRISCHE SCHOKKEN TE BEPERKEN, DIENT U DE BEHUIZING (OF DE ACHTERZIJDE) NIET TE VERWIJDEREN. DIT APPARAAT BEVAT GEEN ONDERDELEN DIE DE GEBRUIKER ZELF KAN REPAREREN. LAAT ONDERHOUD EN REPARATIES OVER AAN EEN GEKWALIFICEERDE MONTEUR.	Dit symbool duidt op belangrijke instructies in de documentatie van het product.

Plaats deze apparatuur niet in een besloten ruimte zoals een boekenkast of een vergelijkbare plaats.

WAARSCHUWING

om schade te voorkomen die tot brand of elektrische schokken kan leiden, mag dit apparaat niet worden blootgesteld aan regen of vocht.

LET OP

VOOR DE BLU-RAY DISC-SPELER WORDT EEN ONZICHTBARE LASERBUNDEL GEBRUIKT DIE TOT EEN GEVAARLIJKE BLOOTSTELLING AAN STRALING KAN LEIDEN WANNEER DEZE OP IETS OF IEMAND WORDT GERICHT. ZORG ERVOOR DAT U DE GEBRUIKSIJNSTRUCTIES VAN DE BLU-RAY DISC-SPELER NAUWKEURIG OPVOLGT.

LET OP

IN DIT PRODUCT WORDT GEBRUIK GEMAAKT VAN EEN LASERSTRAAL.

GEBRUIK VAN MECHANISMEN, AANPASSINGEN OF UITVOEREN VAN PROCEDURES ANDERS DAN ZOALS IN DEZE GEBRUIKSAANWIJZING VERMELD, KAN TOT BLOOTSTELLING AAN GEVAARLIJKE STRALING LEIDEN. MAAK HET APPARAAT NOOIT OPEN EN VOER ZELF GEEN REPARATIES UIT. LAAT ONDERHOUD EN REPARATIES OVER AAN EEN GEKWALIFICEERDE MONTEUR.

Als afgeschermd kabels en stekkers worden gebruikt om het apparaat op andere apparaten aan te sluiten, voldoet dit product aan de CE-voorschriften. Gebruik afgeschermd kabels en stekkers voor aansluiting op andere elektrische apparaten, zoals radio's en televisies, om elektromagnetische storingen te voorkomen.

BELANGRIJKE OPMERKING

De voedingskabel van deze apparatuur wordt geleverd met een gegoten stekker die een zekering bevat. De waarde van de zekering vindt u aan de kant van de polen van de stekker. Als u de

zekering van de stekker moet vervangen, gebruik dan een zekering met dezelfde waarde die voldoet aan de vereisten van BS1362.

Gebruik de stekker nooit zonder het klepje van de zekering als dit klepje afneembaar is. Als het klepje van de zekering moet worden vervangen, moet dit klepje dezelfde kleur als de kant van de polen van de stekker hebben. Vervangingsklepjes zijn beschikbaar bij de leverancier.

Als de standaardstekker niet geschikt is voor de stopcontacten in uw woning of de kabel niet lang genoeg is om een stopcontact te bereiken, moet u een geschikt goedgekeurd verlengsnoer gebruiken of contact opnemen met de leverancier voor hulp.

Als er echter geen andere mogelijkheid is dan het afsnijden van de stekker, verwijdert u de zekering en gooit u de stekker op de juiste wijze weg. Sluit de stekker niet aan op de contrastekker van een stroomsnoer omdat de blanke flexibele draad tot elektrische schokken kan leiden.

Haal de stekker uit het stopcontact om het apparaat van het stroomnet te halen. Zorg er dus voor dat de stekker gemakkelijk bereikbaar is. Het apparaat dat bij deze gebruiksaanwijzing hoort, valt onder licentie van bepaalde intellectuele eigendomsrechten van bepaalde derde partijen. Deze licentie is beperkt tot niet-commercieel gebruik in de privé-sfeer door eindconsumenten voor de inhoud van de licentie.

Er worden geen rechten verleend voor commerciële doeleinden.

De licentie dekt geen andere producteenheden dan deze producteenheden. De licentie geldt niet voor andere producteenheden of -processen zonder licentie conform ISO/IEC 11172-3 of ISO/IEC 13818-3, die gebruikt of verkocht worden in combinatie met deze producteenheden. De licentie dekt alleen het gebruik van deze producteenheden voor het coderen en/of decoderen van geluidsbestanden conform ISO/IEC 11172-3 of ISO/IEC 13818-3. Er worden onder deze licentie geen rechten verleend voor productkenmerken of -functies die niet conform ISO/IEC 11172-3 of ISO/IEC 13818-3 zijn.

Informatie over veiligheid

Voorzorgsmaatregelen

Belangrijke veiligheidsinstructies

Lees deze bedieningsinstructies zorgvuldig door voordat u het apparaat gebruikt. Volg elk van onderstaande veiligheidsinstructies. Houd deze instructies bij de hand voor toekomstig gebruik.

1. Lees deze instructies.
2. Bewaar deze instructies.
3. Let op alle waarschuwingen.
4. Volg alle instructies.
5. Gebruik deze speler niet in de buurt van water.
6. Reinig het apparaat alleen met een droge doek.
7. Blokkeer geen ventilatieopeningen. Installeer het apparaat in overeenstemming met de instructies van de fabrikant.
8. Plaats het apparaat niet in de buurt van warmtebronnen zoals radiatoren, verwarmingsroosters of andere apparaten die warmte afgeven (met inbegrip van versterkers).
9. De gepolariseerde of aardlekstekker heeft een belangrijke beveiligingsfunctie. Een gepolariseerde stekker bevat twee pennen waarbij de ene pen iets breder is dan de andere. Een aardlekstekker bevat twee pennen en een aardklem. De brede pen van de gepolariseerde stekker en de aardklem van de aardlekstekker zijn bedoeld voor uw veiligheid. Als een stekker niet in het stopcontact past, kunt u het beste een elektricien raadplegen voor vervanging van het verouderde stopcontact.
10. Zorg ervoor dat de kabel niet wordt beschadigd, in het bijzonder bij stekkers, adapters en op het punt waar het snoer de speler verlaat.
11. Gebruik alleen accessoires die door de fabrikant zijn opgegeven.
12. Gebruik de speler alleen op een karretje, standaard, driepoot, steun of tafel die door de fabrikant is opgegeven of die bij de speler wordt verkocht. Wees voorzichtig bij gebruik van een onderstel, zodat het geheel niet kantelt wanneer u het onderstel met de speler verplaatst.



13. Trek de stekker uit het stopcontact tijdens onweer of wanneer u de speler gedurende langere tijd niet gebruikt.
14. Laat alle onderhoud over aan een gekwalificeerde monteur. Reparaties zijn nodig als de speler is beschadigd, bijvoorbeeld als het stroomsnoer of de stekker is beschadigd, vloeistof op de speler is gemorst of voorwerpen in de speler zijn gevallen, de speler is blootgesteld aan regen of vocht, de speler niet normaal werkt of is gevallen.

Opslag en beheer van schijven

Gebruik van schijven

Vorm van schijf

- Gebruik alleen schijven met een normale vorm. Als een schijf met een speciale vorm wordt gebruikt, kan dit product beschadigd raken.

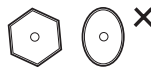

Schijven vasthouden

- Raak het oppervlak van de schijf niet aan op de plaats waar de opname is uitgevoerd.



Blu-ray schijf

- Als het product tijdens een bepaalde periode niet wordt gebruikt, haal dan de Blu-ray Disc uit het product en stop die in het bijbehorende doosje.
- Zorg ervoor dat u geen vingerafdrukken of krassen achterlaat op het oppervlak van de Blu-ray Disc.

DVD-VIDEO, Audio-CD (CD-DA)

- Gebruik een zachte doek om vuil van de schijf te vegen.

Schijven bewaren

Zorg ervoor dat u de schijf niet beschadigt. De gegevens op deze schijven zijn zeer kwetsbaar.

- Bewaar de schijf niet in direct zonlicht.
- Bewaar de schijf in een koele, geventileerde omgeving.
- Zet de schijf rechtop.
- Bewaar de schijf in een schone beschermhoes.
- Als u het product plotseling van een koude naar een warme plek verplaatst, kan condensatie op de werkende onderdelen en lens ontstaan en kan de schijf op een abnormale manier worden afgespeeld. Als dit gebeurt dient u twee uur te wachten alvorens u de stekker in het stopcontact steekt. Plaats vervolgens de schijf en probeer deze opnieuw af te spelen.

Waarschuwingen voor gebruik

- Gebruik geen ballpoint of potlood om op de bedrukte zijde te schrijven.
- Gebruik geen reinigingsmiddelen voor langspeelplaten of antistatische middelen. Gebruik ook geen vluchtige chemische middelen zoals benzine of thinner.
- Plak geen etiketten of stickers op schijven. (Gebruik geen gerepareerde schijven met een blootliggende kleefstof van plakband of verwijderde stickers.)
- Gebruik geen krasbestendige beschermhoezen of doosjes.
- Gebruik geen schijven die met de verkrijgbare etiketprinters zijn bedrukt.
- Gebruik geen kromgetrokken of gebarsten schijven.
- Schakel andere installatiecomponenten eerst uit voordat u deze op het product aansluit.
- Verplaats het product niet terwijl een schijf wordt afgespeeld, omdat de schijf kan worden bekrast of kan breken en de interne onderdelen van het product kunnen worden beschadigd.
- Plaats geen bloemenvaas gevuld met water, of kleine metalen voorwerpen op het product.
- Steek uw hand niet in de schijfslade.
- Plaats geen andere voorwerpen dan de schijf in de schijfslade.
- Externe storingen, zoals bliksem of statische elektriciteit, kunnen de normale werking van het product beïnvloeden. Schakel in dat geval het product uit en weer in met de **POWER**-knop, of haal de stekker uit het stopcontact en steek hem er vervolgens weer in. Het product werkt daarna weer normaal.

- Verwijder de schijf en schakel het product uit na gebruik.
- Haal de stekker uit het stopcontact wanneer u het product langere tijd niet zult gebruiken.
- Reinig de schijf door recht vanaf het midden naar de buitenzijde van de schijf te vegen.
- Stel het product niet bloot aan vloeistoffen bloot.
- Als de stekker is aangesloten op een stopcontact, gebruikt het product stroom zelfs wanneer het is uitgeschakeld (standby-modus).
- Het apparaat moet niet worden blootgesteld aan druppels of spatten en er moeten geen objecten gevuld met vloeistoffen, zoals vazen, op het apparaat worden geplaatst.
- De stekker wordt gebruikt als een ontkoppelapparaat en dient op ieder moment in gebruik te kunnen worden genomen.



Onderhoud van behuizing

Zorg er om veiligheidsredenen voor dat u de stekker uit het stopcontact haalt.

- Gebruik geen benzine, thinner of andere oplosmiddelen.
- Veeg de behuizing met een zachte doek schoon.

Beperkingen bij het afspelen

- Het is mogelijk dat dit product niet op alle bedieningshandelingen reageert, omdat voor sommige Blu-ray-, DVD- en CD-schijven tijdens het afspelen een specifieke of beperkte bediening en werking mogelijk is. Dit is echter geen defect in het product.
- Samsung kan niet verzekeren dat dit product elke schijf met het logo Blu-ray Disc, DVD of CD erop kan afspelen, omdat schijfindelingen kunnen evolueren en omdat er zich problemen en fouten kunnen voordoen tijdens het maken van Blu-ray Disc-, DVD- en CD-software en/of de productie van de schijven. Neem contact op met de klantenservice van SAMSUNG als u vragen hebt of als u problemen ondervindt bij het afspelen van Blu-ray-, DVD- of CD-schijven in dit product. Raadpleeg ook de rest van deze gebruikershandleiding voor bijkomende informatie over afspelenbeperkingen.

Inhoud

BELANGRIJKE KENMERKEN

- 2 Kenmerken van de Blu-ray Disc
- 2 Kenmerken van Blu-ray Disc-speler

INFORMATIE OVER VEILIGHEID

- 3 Waarschuwing
- 4 Voorzorgsmaatregelen
- 4 Belangrijke veiligheidsinstructies
- 4 Opslag en beheer van schijven
- 4 Gebruik van schijven

INLEIDING

- 10 Voordat u de gebruikershandleiding gebruikt
- 10 U kunt de volgende typen schijven en de volgende inhoud afspelen:
- 10 U kunt de volgende typen schijven niet afspelen:
- 11 Compatibiliteit van Blu-ray Disc
- 11 Typen schijven
- 12 Ondersteunde bestandsindelingen
- 13 Regiocode
- 13 Copyright
- 14 Logo's van schijven die kunnen worden afgespeeld
- 14 Accessoires
- 15 Voorpaneel
- 16 Display voorpaneel
- 17 Achterpaneel
- 18 Afstandsbediening
- 18 Uitleg over de afstandsbediening
- 19 De afstandsbediening instellen
- 19 Instelbare TV-codes

AANSLUITINGEN

- 20 Aansluiten op een TV
- 20 Situatie 1 : Aansluiting op een TV met een HDMI-kabel
 - Beste kwaliteit (Aanbevolen)
- 21 Situatie 2 : Aansluiting op een TV met een DVI-kabel
 - Beste kwaliteit (Aanbevolen)
- 22 Situatie 3 : Aansluiting op een TV (Component)
 - Betere kwaliteit
- 23 Situatie 4 : Aansluiting op een TV (Video)
 - Goede kwaliteit

AANSLUITINGEN

- 24 **Aansluiting op een audiosysteem**
- 24 Situatie 1 : Aansluiting op een audiosysteem (HDMI-ondersteunde versterker) - Beste kwaliteit (Aanbevolen)
- 25 Situatie 2 : Aansluiting op een audiosysteem (7.1-kanaals versterker) - Betere kwaliteit
- 26 Situatie 3 : Aansluiting op een audiosysteem (Dolby Digital-, DTS-versterker) - Betere kwaliteit
- 26 Situatie 4 : Aansluiting op een audiosysteem (tweekanaalsversterker) - Goede kwaliteit
- 27 **Een verbinding maken met het netwerk**
- 27 Kabelnetwerk
- 28 Draadloos netwerk

INSTELLEN

- 29 **Voordat u begint (Eerste instelling)**
- 30 **Het menu instellen**
- 31 **Weergave**
- 31 Norm./Breedb.
- 31 BD Wise (alleen Samsung-producten)
- 31 Resolutie
- 33 HDMI-formaat
- 33 Filmbeeld (24Fs)
- 33 Progressieve functie
- 33 Stille Functie
- 33 HDMI Deep Color
- 33 **Geluid**
- 33 Digitaal UIT audio
- 34 PCM DownSampling
- 35 Dynamisch bereik instellen
- 35 Downmixingfunctie
- 35 DTS Neo:6
- 35 Luidsprekerinst.
- 36 **Systeem**
- 36 Begininstelling
- 36 Schermformaat Internet@TV
- 36 Anynet+ (HDMI-CEC)
- 36 Management BD-gegevens
- 37 Klok
- 37 DivX(R) registratie
- 37 DivX(R) Deactivering
- 37 **Netwerkinstelling**
- 37 Netwerkinstelling
- 41 Netwerkstatus
- 41 BD-Live internet verbinding

Inhoud

INSTELLEN

- 41 **Taal**
- 41 **Beveiliging**
- 41 Leeftijdsbeperking
- 42 Toegangscode wijzig
- 42 **Algemeen**
- 42 Achtergrond
- 42 Spaarstand
- 42 Front paneel
- 42 Geluid aan/uit
- 42 Lichteffect
- 43 **Ondersteuning**
- 43 Software-upgrade
- 43 Contact opnemen met Samsung

BASISFUNCTIES

- 44 **Een schijf afspelen**
- 44 Afspelen
- 44 Schijfstructuur
- 44 **Het schijfmenu, titelmenu of pop-upmenu gebruiken**
- 44 Het schijfmenu gebruiken
- 44 Het titelmenu gebruiken
- 44 De titellijst afspelen
- 45 Het pop-upmenu gebruiken
- 45 **De functies Zoeken en Overslaan gebruiken**
- 45 Een bepaalde scène opzoeken
- 45 Hoofdstukken overslaan
- 45 **Vertraagd afspelen en stap voor stap afspelen**
- 45 Vertraagd afspelen
- 45 Stap voor stap afspelen
- 46 **Afspelen herhalen**
- 46 De titel of het hoofdstuk herhalen
- 46 Sectie herhalen
- 46 **De knop TOOLS gebruiken**
- 46 Direct naar een gewenste scène gaan
- 47 De audiotaal selecteren
- 47 De ondertitelingstaal selecteren
- 47 De camerabeeldhoek wijzigen
- 47 De beeldinstelling selecteren
- 48 BONUSVIEW instellen

BASISFUNCTIES

- 48 **Naar muziek luisteren**
- 48 Knoppen op de afstandsbediening voor het afspelen van muziek
- 49 Een Audio-CD (CD-DA)/MP3 afspelen
- 49 Een Audio-CD (CD-DA)/MP3 herhalen
- 49 Afspeellijst
- 50 **Een afbeelding afspelen**
- 50 Een JPEG-schijf afspelen
- 50 De knop TOOLS gebruiken
- 51 **Een USB-opslagapparaat afspelen**

NETWERKSERVICES















- 52 **Internet@TV gebruiken**
- 52 Aan de slag met Internet@TV
- 54 Instellingen
- 55 Samsung Apps
- 56 **BD-LIVE™**
- 56 **Melding software-upgrade**
- 56 **De functie AllShare gebruiken**

BIJLAGE

- 58 **Problemen oplossen**
- 61 **Specificaties**
- 62 Opmerking i.v.m. compatibiliteit
- 62 Kopieerbeveiliging
- 63 Network Service Disclaimer
- 64 Licentie

Voordat u de gebruikershandleiding gebruikt

U kunt de volgende typen schijven en de volgende inhoud afspelen:

Term	Logo	Pictogram	Definitie
BD-ROM			Dit betreft een functie die beschikbaar is op een BD-ROM.
BD-RE/-R			Dit betreft een functie die beschikbaar is op een BD-RE/-R disc die is opgenomen in de BD-RE-indeling.
DVD-VIDEO			Dit betreft een functie die beschikbaar is op een DVD-VIDEO.
DVD-RW(V)			Dit betreft een functie die beschikbaar is op DVD+RW- of DVD-RW(V)/DVD-R/+R-schijven die zijn opgenomen en voltooid.
DVD-R			
DVD+RW			
DVD+R			
Audio-CD			Dit betreft een functie die beschikbaar is op een audio-CD-RW/-R (CD-DA-indeling).
MP3 WMA	-		Dit betreft een functie die beschikbaar is op een CD-RW/-R, DVD-RW/-R of een USB-opslagmedium met MP3- of WMA-inhoud.
JPEG	-		Dit betreft een functie die beschikbaar is op een CD-RW/-R, DVD-RW/-R of een USB-opslagmedium met JPEG-inhoud.
DivX MKV MP4	-		Dit betreft een functie die beschikbaar is op een CD-RW/-R, DVD-RW/-R of een USB-opslagmedium met containing DivX, MKV, MP4-inhoud.

OPMERKING

- Het product kan bepaalde CD-RW/-R's, DVD-R's mogelijk niet afspelen vanwege het schijftype of de opnamecondities.
- Als een DVD-RW/-R-schijf niet naar behoren is opgenomen in DVD-videoformaat, zal hij niet kunnen worden afgespeeld.

U kunt de volgende typen schijven niet afspelen:

- HD DVD
- DVD-ROM/PD/MV-Disc, enz.
- DVD-RAM
- Super Audio-CD (behalve de CD-laag)
- DVD-RW (VR-modus)
- CVD/CD-ROM/CDV/CD-G/CD-I/LD (CD-G's spelen alleen audio af, geen afbeeldingen)
- 3,9 GB DVD-R-schijf voor authoring.

 **OPMERKING**

- Mogelijk kunt u bepaalde commerciële schijven en DVD-schijven die u buiten uw regio hebt aangeschaft, niet afspelen op dit product. Wanneer deze schijven worden afgespeeld, wordt "Deze schijf kan niet afgespeeld worden." of "Kan deze schijf niet lezen. Controleer de regiocode van de schijf." weergegeven.
- Mogelijk werkt het afspelen niet bij bepaalde typen schijven of wanneer bepaalde bewerkingen, zoals een wijziging van het camerastandpunt en het beeldformaat, worden uitgevoerd. Op de verpakking van de schijf vindt u uitgebreide informatie over de schijf. Raadpleeg indien nodig deze informatie.
- Zorg ervoor dat de schijf niet vuil wordt en dat er geen krassen op komen. Door vingerafdrukken, vuil, stof, krassen of neerslag van sigarettenrook op het opnameoppervlak is het mogelijk dat de schijf niet langer kan worden afgespeeld.
- Wanneer u een BD-J-titel afspelt, duurt het laden mogelijk langer dan bij een normale disc, of reageren sommige functies traag.
- Het is mogelijk dat dit product niet op alle bedieningshandelingen reageert, omdat voor sommige Blu-ray-, DVD- en CD-schijven tijdens het afspelen een specifieke of beperkte bediening en werking mogelijk is. Dit is echter geen defect in het product.
- Samsung kan niet verzekeren dat dit product elke schijf met het logo Blu-ray Disc, DVD of CD erop kan afspelen, omdat schijfindelingen kunnen evolueren en omdat er zich problemen en fouten kunnen voordoen tijdens het maken van Blu-ray Disc-, DVD- en CD-software en/of de productie van de schijven. Neem contact op met de klantenservice van SAMSUNG als u vragen hebt of als u problemen ondervindt bij het afspelen van Blu-ray-, DVD- of CD-schijven in dit product. Raadpleeg ook de rest van deze gebruikershandleiding voor bijkomende informatie over afspeelbeperkingen.

Compatibiliteit van Blu-ray Disc

Blu-ray Disc is een nieuwe, zich ontwikkelende technologie. Hierdoor zijn problemen met disc-compatibiliteit mogelijk. Niet alle discs zijn compatibel en niet elke disc kan worden afgespeeld. Raadpleeg voor meer informatie het gedeelte "Opmerking i.v.m. compatibiliteit" in deze handleiding.

Typen schijven

BD-ROM

Deze Blu-ray disc kan alleen worden afgespeeld. Dit product kan vooraf opgenomen, commerciële BD-ROM's afspelen.

BD-RE/-R

Deze Blu-ray disc kan worden opgenomen en afgespeeld.

Op dit product kan een BD-RE/-R worden afgespeeld die is opgenomen door andere compatibele Blu-ray Disc-recorders.

DVD-VIDEO

- Dit product kan vooraf opgenomen commerciële DVD's (DVD-VIDEO's) met films afspelen.
- Wanneer van de eerste laag wordt overgeschakeld naar de tweede laag van een DVD-VIDEO met twee lagen, kan een korte storing van het beeld en geluid optreden. Dit is geen storing in het product.

DVD-RW

Met dit product kunt u DVD-RW's afspelen die zijn opgenomen en voltooid met een DVD-videorecorder.

Van de volgende schijven zijn de afspeelmogelijkheden afhankelijk van de opnamecondities.

DVD-R

Met dit product kunt u DVD-R's afspelen die zijn opgenomen en voltooid met een DVD-videorecorder. Van de volgende schijven zijn de afspeelmogelijkheden afhankelijk van de opnamecondities.

DVD+RW

- Met dit product kunt u DVD+RW's afspelen die zijn opgenomen en voltooid met een DVD-videorecorder. Van de volgende schijven zijn de afspeelmogelijkheden afhankelijk van de opnamecondities.

Inleiding

DVD+R

- Met dit product kunt u DVD+R's afspelen die zijn opgenomen en voltooid met een DVD-videorecorder. Van de volgende schijven zijn de afspeelmogelijkheden afhankelijk van de opnamecondities.

Audio-CD (CD-DA)

- Met dit product kunt u audio-CD-RW's en audio-CD-R's van CD-DA-formaat afspelen.
- Mogelijk kunnen bepaalde CD-RW's en CD-R's niet worden afgespeeld op het product vanwege de opnamecondities.

CD-RW/-R

- Gebruik een CD-RW/-R van 700MB (80 minuten). Probeer geen schijf van 800MB (90 minuten) of meer te gebruiken, omdat deze schijf mogelijk niet wordt afgespeeld.
- Als de CD-RW/-R niet in een afgesloten sessie is opgenomen, kunnen vertragingen optreden tijdens het afspelen van het begin van de schijf en worden mogelijk niet alle opgenomen bestanden afgespeeld.
- Sommige CD-RW/-R's kunnen mogelijk niet met dit product worden afgespeeld. Dit hangt af van het apparaat dat is gebruikt om deze CD-RW/-R's te branden. Voor de inhoud van CD's die voor persoonlijk gebruik op CD-RW/-R's zijn opgenomen, kan de afspeelbaarheid afhankelijk zijn van de inhoud en de schijf.

Ondersteunde bestandsindelingen

Ondersteunde videobestanden

Bestandsextensie	Houder	Videocodec	Audiocodec	Resolutie
*.avi	AVI	Divx 3.11/4.x/5.1/6.0	MP3 AC3 DTS WMA PCM	1920x1080
		XviD		1920x1080
		MP4v3		1920x1080
		H.264 BP/MP/HP		1920x1080
*.mkv	MKV	VC-1 AP(wmv1)	MP3 AC3 DTS	1920x1080
		DivX 5.1/6.0		1920x1080
		XviD		1920x1080
		H.264 BP/MP/HP		1920x1080
*.wmv	WMV	VC-1 AP	WMA	1920x1080
		VC-1 SM		1920x1080
*.mp4	MP4	MP4 (mp4v)	AAC	1920x1080
		H.264 BP/MP/HP		1920x1080
*.mpg *.mpeg	PS	MPEG1	MP1, 2 AC3 DTS	1920x1080
		MPEG2		1920x1080
		H.264 BP/MP/HP		1920x1080

Ondersteunde muziekbestanden

Bestandsextensie	Houder	Audiocodec	Ondersteuningsbereik
*.mp3	MP3	MP3	-
*.wma	WMA	WMA	Compatibel met WMA versie 10 * Samplingfrequenties (in kHz) - 8, 11, 16, 22, 32, 44,1, 48 * Bitsnelheden - Alle bitsnelheden in het bereik van 5 kbps tot 384 kbps

AVCHD (Advanced Video Codec High Definition)

- Dit product kan schijven met een AVCHD-indeling afspelen. Deze schijven worden normaal gesproken in camcorders gebruikt voor het maken van opnamen.
- De indeling AVCHD is een indeling voor videogegevens met een hoge definitie.
- Met de indeling MPEG-4 AVC/H.264 kunnen afbeeldingen nog verder worden gecomprimeerd dan met conventionele gecomprimeerde indeling voor afbeeldingen.
- Bepaalde AVCHD-schijven gebruiken de "x.v.Color"-indeling.
- Dit product kan schijven met een AVCHD-schijven met een "x.v.Color"-indeling afspelen.
- "x.v.Color" is een handelsmerk van Sony Corporation.
- "AVCHD" en het AVCHD-logo zijn handelsmerken van Matsushita Electronic Industrial Co., Ltd. en Sony Corporation.









OPMERKING

- Bepaalde AVCHD-schijven worden mogelijk niet afgespeeld. Dit is afhankelijk van de opnamecondities. AVCHD-schijven moeten worden afgesloten.
- "x.v.Color" biedt een breder kleurenspectrum dan een normale camcorder-dvd.
- Bepaalde DivX-, MKV- en MP4-schijven worden mogelijk niet afgespeeld. Dit is afhankelijk van de videoresolutie en de beeldsnelheid.

Regiocode

Het product en de schijven zijn beide per regio gecodeerd.

Deze regionale codes moeten overeenkomen om de disc af te kunnen spelen. Als de codes niet overeenkomen, kan de disc niet worden afgespeeld. De regiocode voor dit product staat op de achterzijde van de speler.

Regiocode	Schijftype	Gebied
Blu-ray		Noord-Amerika, Midden-Amerika, Zuid-Amerika, Korea, Japan, Taiwan, Hong Kong en Zuidoost-Azië
		Europa, Groenland, Franse gebiedsdelen, Midden-Oosten, Afrika, Australië en Nieuw-Zeeland
		India, China, Rusland, Centraal-Azië en Zuid-Azië
DVD-VIDEO		Verenigde Staten, gebieden behorende tot de Verenigde Staten, Canada
		Europa, Japan, het Midden-Oosten, Egypte, Zuid-Afrika, Groenland
		Taiwan, Korea, de Filipijnen, Indonesië, Hong Kong
		Mexico, Zuid-Amerika, Centraal-Amerika, Australië, Nieuw-Zeeland, Oceanië, de Caraïben
		Rusland, Oost-Europa, India, een groot deel van Afrika, Noord-Korea, Mongolië
		China

Copyright

© 2010 Samsung Electronics Co., Ltd.
 Alle rechten voorbehouden. De gebruikershandleiding of gedeelten eruit mogen niet worden gereproduceerd of gekopieerd zonder de voorafgaande schriftelijke toestemming van Samsung Electronics Co., Ltd

Inleiding

Logo's van schijven die kunnen worden afgespeeld

			
Blu-ray Disc	DTS-HD Master Audio	DivX	BD-LIVE
			
Dolby TrueHD	PAL tv-systeem in Verenigd Koninkrijk, Frankrijk, Duitsland etc.	Java	

Accessoires

Controleer de onderstaande meegeleverde accessoires.



Audio/Video-kabel



Batterijen voor de afstandsbediening (AAA-formaat)

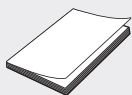

Gebruikershandleiding



Afstandsbediening

Voorpaneel

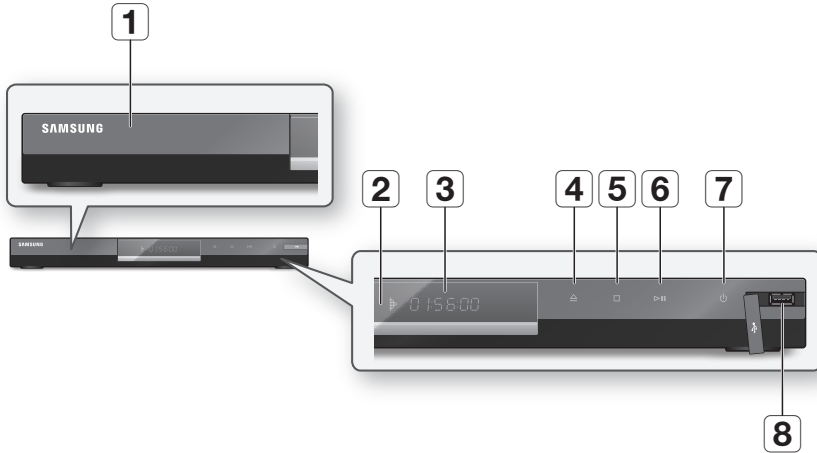

1	SCHIJFLADE	Deze kan worden geopend om een schijf te plaatsen.
2	SENSOR VOOR AFSTANDBEDIENING	Detecteert signalen van de afstandsbediening.
3	DISPLAY	Hier wordt de afspelstatus, tijd, etc. weergegeven.
4	KNOP VOOR OPENEN/SLUITEN	Opent en sluit de schijflade.
5	STOPKNOP	Stopt het afspelen van een schijf.
6	KNOP VOOR AFspeLEN/PAUZEREN	Speelt een schijf af of onderbreekt het afspelen.
7	KNOP VOOR AAN/UIT	Schakelt het product in en uit.
8	USB-HOST	Een USB-flash-geheugenstick kan hier worden aangesloten en kan worden gebruikt als opslag wanneer deze is aangesloten op BD-LIVE. Het kan ook worden gebruikt voor software-upgrades en het afspelen van MP3, JPEG, DivX, MKV en MP3.

OPMERKING

- Software-upgrades via de USB-hostaansluiting kunnen alleen worden uitgevoerd met een USB-flash-geheugenstick.
- Voor normaal gebruik van een USB-apparaat dat meer dan 500mA verbruikt, is een apart apparaat voor stroomtoevoer nodig.
- Een USB HDD-apparaat kan niet worden gebruikt voor het opslaan van BD-gegevens (BD-LIVE).

Inleiding

Display voorpaneel

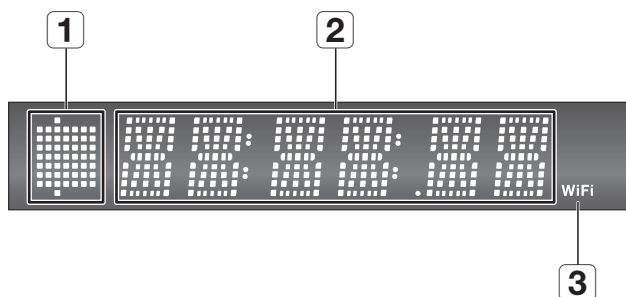

- | | | |
|----------|--|--|
| 1 | AANDUIDING SCHIJF | Gaat branden wanneer er een schijf is geplaatst of wordt afgespeeld. |
| 2 | INDICATOR VOOR HUIDIGE TIJD EN STATUS | Hier worden de afspeeltijd en de huidige status weergegeven. |
| 3 | WIFI-INDICATOR | Brandt als het draadloze netwerk is verbonden. |

Achterpaneel

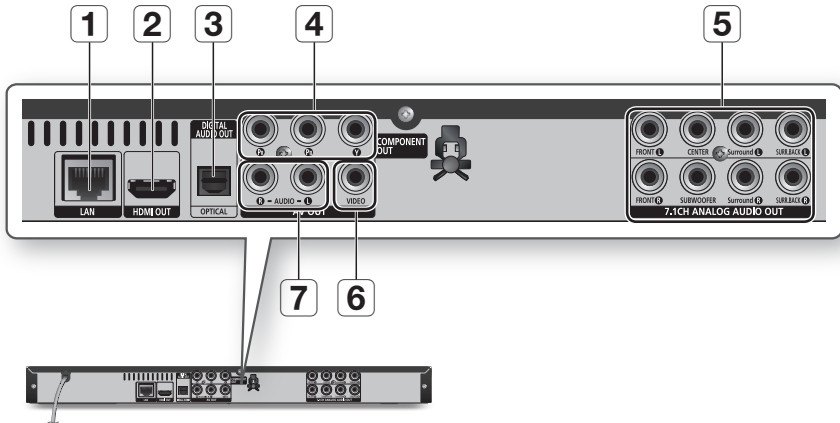

1	LAN	Kan worden gebruikt voor netwerkservices (Zie pagina's 52-57), BD-LIVE en software-upgrades via een netwerkverbinding.
2	HDMI OUT	Wanneer u een HDMI-kabel gebruikt, sluit u de HDMI-uitgang aan op de HDMI-ingang van uw tv voor de beste beeldkwaliteit of van uw ontvanger voor de beste geluidskwaliteit.
3	DIGITAL AUDIO OUT	Hiermee maakt u verbinding met een ontvanger.
4	COMPONENT OUT	Hierop sluit u apparatuur met een Componentvideo-ingang aan.
5	7.1CH ANALOG AUDIO OUT	Sluit aan op een 7.1-kanaals analoge ingang op een A/V-versterker. (Wanneer u het apparaat aansluit op een 5.1-kanaals thuisbioscoop of ontvanger, sluit u alle analoge audio-uitgangen van dit product aan, behalve de uitgangen surround-achter-links/surround-achter-rechts.)
6	VIDEO OUT	Hierop sluit u de ingang van externe apparatuur aan met behulp van een videokabel.
7	AUDIO OUT	Hierop sluit u de audio-ingang van externe apparatuur aan met behulp van audiokabels.

Inleiding

Afstandsbediening

Uitleg over de afstandsbediening

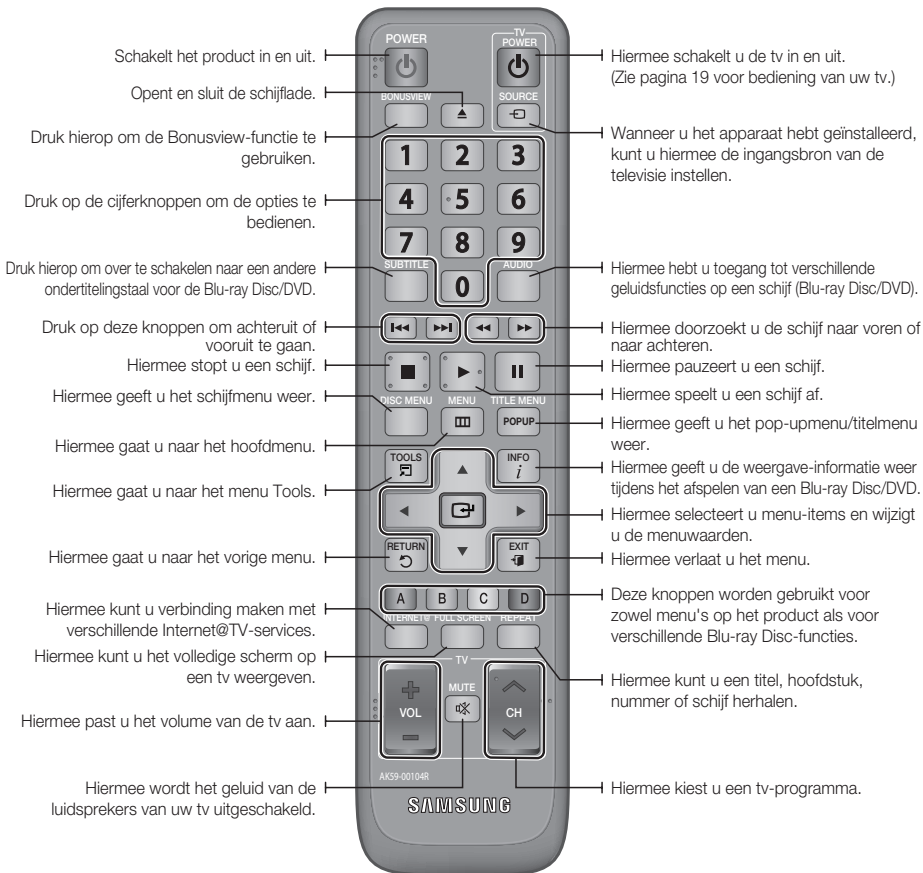

Batterijen plaatsen

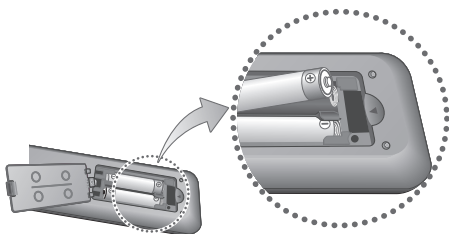

OPMERKING

- Als de afstandsbediening niet correct werkt :
 - Controleer de polariteit (+/-) van de batterijen (Dry-Cell)
 - Controleer of de batterijen leeg zijn.
 - Controleer of de sensor van de afstandsbediening niet door voorwerpen wordt geblokkeerd.
 - Controleer of er tl-verlichting in de directe omgeving is.

! LET OP

- De oplaadbare batterij in dit product kan niet door de gebruiker zelf worden vervangen. Neem contact op met uw serviceprovider voor informatie over vervanging.

De afstandsbediening instellen

U kunt bepaalde functies van uw tv met deze afstandsbediening bedienen.

Knop	Functie
TV POWER	Hiermee zet u de televisie aan en uit.
TV SOURCE	Hiermee selecteert u een externe invoerbron voor de tv.
TV VOL (+/-)	Hiermee past u het volume van de televisie aan.
TV CH (▲/▼)	Hiermee selecteert u het gewenste kanaal.
TV MUTE	Hiermee zet u het geluid aan en uit.

OPMERKING

- De bovenstaande functies werken niet altijd bij alle televisies. Als u problemen ondervindt, gebruikt u de toetsen op de televisie zelf.

U bepaalt of uw televisie compatibel is door de onderstaande instructies te volgen.

- Zet uw televisie aan.
- Richt de afstandsbediening op de televisie.
- Houd de knop **TV POWER** ingedrukt en voer met de cijferknoppen de tweecijferige code in voor het merk van de televisie. Als de televisie compatibel is met de afstandsbediening, wordt deze uitgeschakeld. De tv is nu geprogrammeerd om met de afstandsbediening te worden bediend.

OPMERKING

- Als er meerdere codes staan voor het merk van uw tv, probeer dan elke code uit totdat u de code vindt die werkt.
- Als u de batterijen van de afstandsbediening vervangt, moet u opnieuw de merkcode instellen.

Instelbare TV-codes

Merk	Code	Merk	Code
SAMSUNG	TV POWER+01, +02, +03, +04, +05, +06, +07, +08, +09	NOBLEX	TV POWER+66
		NOKIA	TV POWER+74
AIWA	TV POWER+82	NORDMENDE	TV POWER+72, +73, +75
		PANASONIC	TV POWER+53, +54, +74, +75
ANAM	TV POWER+10, +11, +12, +13, +14, +15, +16, +17, +18	PHILIPS	TV POWER+06, +55, +56, +57
		PHONOLA	TV POWER+06, +56, +57
BANG & OLUFSEN	TV POWER+57	PIONEER	TV POWER+58, +59, +73, +74
BLAUPUNKT	TV POWER+71	RADIOLA	TV POWER+06, +56
BRANDT	TV POWER+73	RADIOMARELLI	TV POWER+57
BRIONVEGA	TV POWER+57	RCA	TV POWER+45, +46
CGE	TV POWER+52	REX	TV POWER+74
CONTINENTAL EDISON	TV POWER+75	SABA	TV POWER+57, +72, +73, +74, +75
DAEWOO	TV POWER+19, +20, +23, +24, +25, +26, +27, +28, +29, +30, +31, +32, +33, +34	SALORA	TV POWER+74
		SANYO	TV POWER+41, +42, +43, +44, +48
EMERSON	TV POWER+64	SCHNEIDER	TV POWER+06
FERGUSON	TV POWER+73	SELECO	TV POWER+74
FINLUX	TV POWER+06, +49, +57	SHARP	TV POWER+36, +37, +38, +39, +48
FORMENTI	TV POWER+57	SIEMENS	TV POWER+71
FUJITSU	TV POWER+84	SINGER	TV POWER+57
GRADIENTE	TV POWER+70	SINJUDYNE	TV POWER+57
GRUNDIG	TV POWER+49, +52, +71	SONY	TV POWER+35, +48
HITACHI	TV POWER+60, +72, +73, +75	TELEAVA	TV POWER+73
IMPERIAL	TV POWER+52	TELEFUNKEN	TV POWER+67, +73, +75, +76
JVC	TV POWER+61, +79	THOMSON	TV POWER+72, +73, +75
LG	TV POWER+06, +19, +20, +21, +22, +78	THOMSON ASIA	TV POWER+80, +81
LOEWE	TV POWER+06, +69	TOSHIBA	TV POWER+47, +48, +49, +50, +51, +52
LOEWE OPTA	TV POWER+06, +57	WEGA	TV POWER+57
MAGNAVOX	TV POWER+40	YOKO	TV POWER+06
METZ	TV POWER+57	ZENITH	TV POWER+63
MITSUBISHI	TV POWER+06, +48, +62, +65		
MIVAR	TV POWER+52, +77		
NEC	TV POWER+83		
NEWSAN	TV POWER+68		

Aansluitingen

Aansluiten op een TV

Situatie 1 : Aansluiting op een TV met een HDMI-kabel - Beste kwaliteit (Aanbevolen)

1. Sluit met een HDMI-kabel de **HDMI OUT** aan de achterzijde van het product aan op de **HDMI IN** van uw tv.
2. Zet het product en de tv aan.
3. Druk net zo lang op de knop voor invoerselectie op uw afstandsbediening totdat het HDMI-sigitaal van het product wordt weergegeven op uw tv-scherm.
 - Als u de afstandsbediening hebt ingesteld voor gebruik met de tv (Zie pagina 19), drukt u op de knop **TV SOURCE** op de afstandsbediening en selecteert u HDMI als de externe bron van de tv.

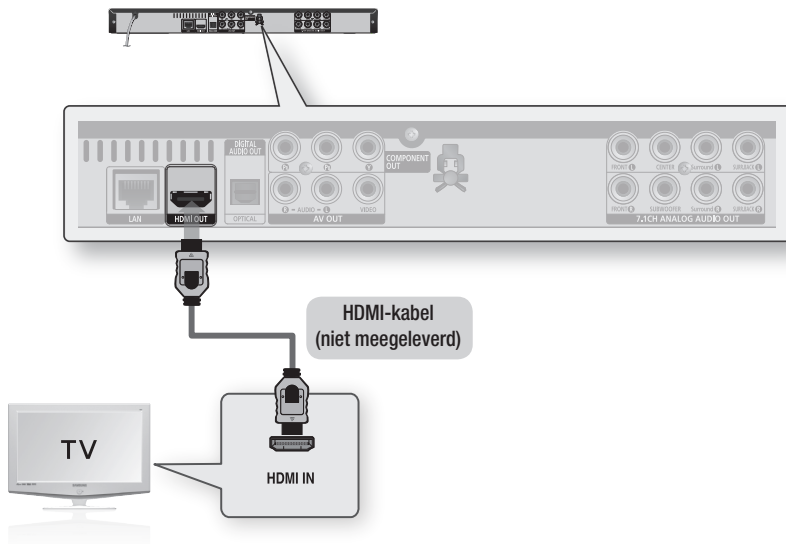

OPMERKING

- Een HDMI-kabel levert digitale video en audio. U hoeft dus geen audiokabel aan te sluiten.
- Als het product op uw tv is aangesloten in de HDMI 720p, 1080i, 1080p-uitgangsmodus, moet u een High Speed HDMI-kabel (categorie 2) gebruiken.
- HDMI zendt alleen een puur digitaal signaal naar de televisie.
Als de televisie geen HDCP (High-bandwidth Digital Content Protection) ondersteunt, ziet u alleen sneeuw op het scherm.
- Afhankelijk van uw televisie werken bepaalde HDMI-uitvoerresoluties mogelijk niet. Raadpleeg de gebruiksaanwijzing van uw tv.
- Als u het product via een HDMI-kabel voor de eerste keer verbindt met de televisie of verbindt met een nieuwe televisie, wordt de HDMI-uitvoerresolutie automatisch zo hoog mogelijk ingesteld.

Situatie 2 : Aansluiting op een TV met een DVI-kabel - Beste kwaliteit (Aanbevolen)

1. Sluit met een HDMI-DVI-kabel de **HDMI OUT** aan de achterzijde van het product aan op de **DVI IN** van uw tv.
2. Maak gebruik van de audiokabels en sluit de **AUDIO OUT** -aansluitingen (**rood en wit**) aan de achterzijde van het product aan op de **AUDIO IN** aansluitingen (**rood en wit**) van uw tv.
3. Zet het product en de tv aan.
4. Druk net zo lang op de knop voor invoerselectie op uw afstandsbediening totdat het DVI-signaal van het product wordt weergegeven op uw tv-scherm.
 - Als u de afstandsbediening hebt ingesteld voor gebruik met de tv (Zie pagina 19), drukt u op de knop **TV SOURCE** op de afstandsbediening en selecteert u HDMI als de externe bron van de tv.

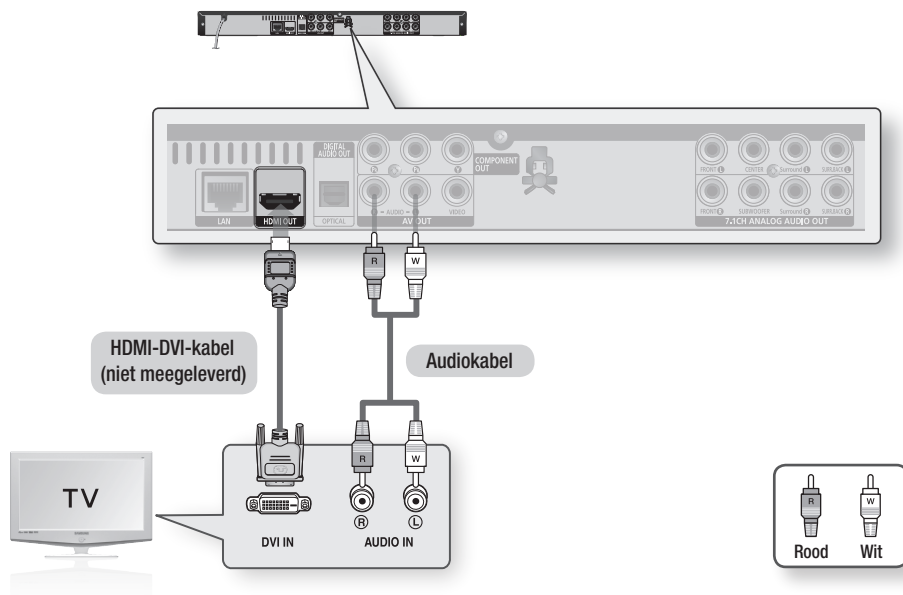

OPMERKING

- HDMI zendt alleen een puur digitaal signaal naar de televisie. Als uw televisie geen ondersteuning biedt voor HDCP (High-bandwidth Digital Content Protection), verschijnt er sneeuw op het scherm.
- Afhankelijk van uw televisie werken bepaalde HDMI-uitvoerresoluties mogelijk niet. Raadpleeg de gebruiksaanwijzing van uw tv.
- Als u het product via een HDMI-DVI-kabel voor de eerste keer verbindt met de televisie of verbindt met een nieuwe televisie, wordt de HDMI-uitvoerresolutie automatisch zo hoog mogelijk ingesteld.

Aansluitingen

Situatie 3 : Aansluiting op een TV (Component) - Betere kwaliteit

- Aansluiting op uw tv via Component videokabels.
 - U zult genieten van een hoge beeldkwaliteit en nauwgezette kleurweergave. Componentvideo verdeelt het beeldelement in zwart/witte (Y), blauwe (P_B) en rode (P_R) signalen voor heldere en scherpe beelden. (Audiosignalen worden geleverd via de audio-uitgang.)
1. Maak gebruik van Component videokabels en sluit de **COMPONENT VIDEO OUT**-uitgangen aan de achterzijde van het product aan op de **COMPONENT IN**-ingangen van uw tv.
 2. Maak gebruik van de audiokabels en sluit de **AUDIO OUT**-aansluitingen (**rood en wit**) aan de achterzijde van het product aan op de **AUDIO IN** aansluitingen (**rood en wit**) van uw tv.
 3. Zet het product en de tv aan.
 4. Druk net zo lang op de knop voor invoerselectie op uw afstandbediening totdat het "COMPONENT"-signaal van het product wordt weergegeven op uw tv-scherm.
 - Als u de afstandsbediening hebt ingesteld voor gebruik met de tv (Zie pagina 19), drukt u op de knop **TV SOURCE** op de afstandsbediening en selecteert u COMPONENT als de externe bron van de tv.

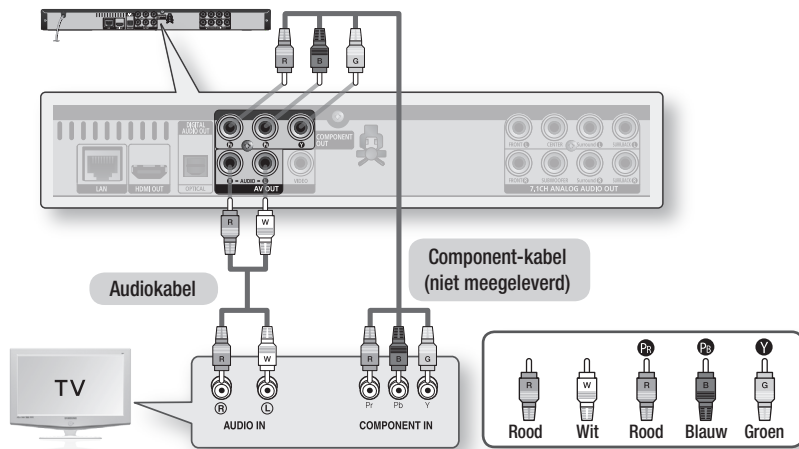

OPMERKING

- De Component-aansluitingen van uw televisie kunnen, afhankelijk van de fabrikant, zijn aangeduid met "R-Y, B-Y, Y" of "Cr, Cb, Y", in plaats van "P_B, P_R, Y". Het aantal en de plaats van de aansluitingen kan variëren, afhankelijk van uw tv. Raadpleeg de gebruiksaanwijzing van uw tv.
- U kunt verschillende resolutie-instellingen voor Blu-ray Discs, zoals 1080i, 720p, 576p/480p en 576i/480i. Welke instellingen u kunt selecteren is afhankelijk van het type schijf. (Zie pagina's 31-32)
- De eigenlijke resolutie kan verschillen van de instelling in het instellingenmenu als zowel Component- als HDMI-kabels zijn aangesloten. De resolutie kan ook verschillen afhankelijk van de disc. (Zie pagina's 31-32)
- Wanneer bij het afspelen van een DVD zowel HDMI- als Component-pluggen zijn aangesloten en u de Component-modus 1080p, 1080i of 720p selecteert, wordt in het menu voor weergave-instellingen de uitvoerresolutie als 1080p, 1080i of 720p weergegeven. De werkelijke resolutie is dan echter 576i/480i.

Situatie 4 : Aansluiting op een TV (Video) - Goede kwaliteit

1. Verbind met behulp van video-/audiokabels de **VIDEO OUT (geel)** / **AUDIO OUT-aansluitingen (rood en wit)** aan de achterzijde van de dvd-speler met de **VIDEO IN (geel)** / **AUDIO IN-aansluitingen (rood en wit)** van uw tv.
2. Zet het product en de tv aan.
3. Druk net zo lang op de knop voor invoerselectie op uw afstandsbediening totdat het "VIDEO"-signaal van het product wordt weergegeven op uw tv-scherm.
 - Als u de afstandsbediening hebt ingesteld voor gebruik met de tv (Zie pagina 19), drukt u op de knop **TV SOURCE** op de afstandsbediening en selecteert u VIDEO als de externe bron van de tv.

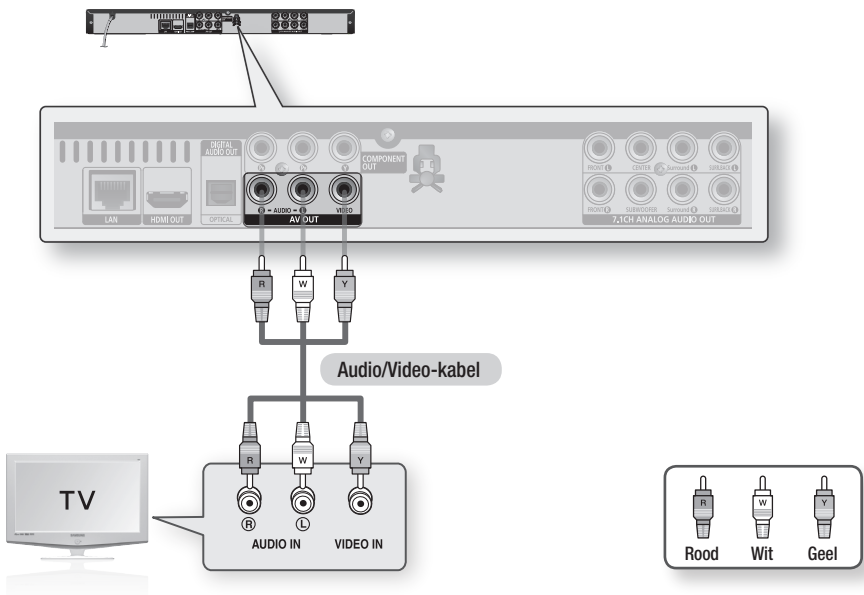

OPMERKING

- Als de geluidskabel te dicht bij de voedingskabel wordt geplaatst, kan dit ruis veroorzaken.
- Als u het product wilt aansluiten op een versterker, raadpleegt u de pagina's waarop de aansluiting op een versterker wordt beschreven. (Zie pagina's 24-26)
- Het aantal en de plaats van de aansluitingen kan variëren, afhankelijk van uw tv. Raadpleeg de gebruiksaanwijzing van uw tv.
- Als de tv is voorzien van slechts één audio-ingang, verbindt u deze met de **AUDIO OUT**-uitgang (rechts/wit) van het product.

Aansluitingen

Aansluiting op een audiosysteem

- Zet het geluid zachter voordat u de versterker aanzet. Een plotseling hard geluid kan zowel de luidsprekers als uw oren beschadigen.
- Stel het geluid in het schermmenu af op de versterker. (Zie pagina's 33 - 35)
- De plaats van de HDMI-uitgangen kan variëren, afhankelijk van de versterker. Raadpleeg de gebruiksaanwijzing van uw versterker.

Situatie 1 : Aansluiting op een audiosysteem (HDMI-ondersteunde versterker) - Beste kwaliteit (Aanbevolen)

1. Sluit met een HDMI-kabel de **HDMI OUT**-uitgang aan de achterzijde van het product aan op de **HDMI IN**-ingang van uw versterker.
2. Sluit met een HDMI-kabel de **HDMI OUT**-uitgang van de versterker aan op de **HDMI IN**-ingang van uw tv.
3. Schakel het product, de tv en de versterker in.
4. Druk op de knop voor invoerselectie van de versterker om de externe ingang te selecteren zodat u geluid via het product kunt horen. Raadpleeg de gebruikershandleiding van uw versterker om de audio-ingang van uw versterker in te stellen.

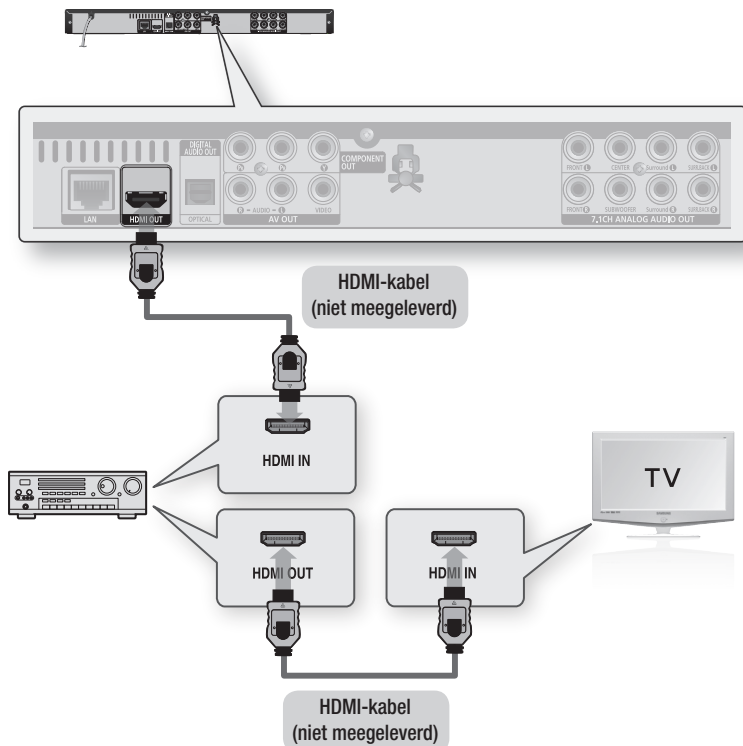

Situatie 2 : Aansluiting op een audiosysteem (7.1-kanaals versterker) - Beter kwaliteit

1. Wanneer u de 7.1-kanaals audiokabels gebruikt, sluit u de **7.1CH ANALOG AUDIO OUT**-aansluitingen aan de achterkant van het apparaat aan op de **7.1CH ANALOG AUDIO IN**-aansluitingen op uw versterker.
2. Wanneer u de videosignaalkabel(s) gebruikt, sluit u de aansluiting **HDMI**, **COMPONENT** of **VIDEO OUT** aan de achterkant van het apparaat aan op de aansluiting **HDMI**, **COMPONENT** of **VIDEO IN** op uw tv. (Zie pagina's 20-23)
3. Schakel het product, de tv en de versterker in.
4. Druk op de knop voor invoerselectie van de versterker om de externe ingang te selecteren zodat u geluid via het product kunt horen. Raadpleeg de gebruikershandleiding van uw versterker om de audio-ingang van uw versterker in te stellen.

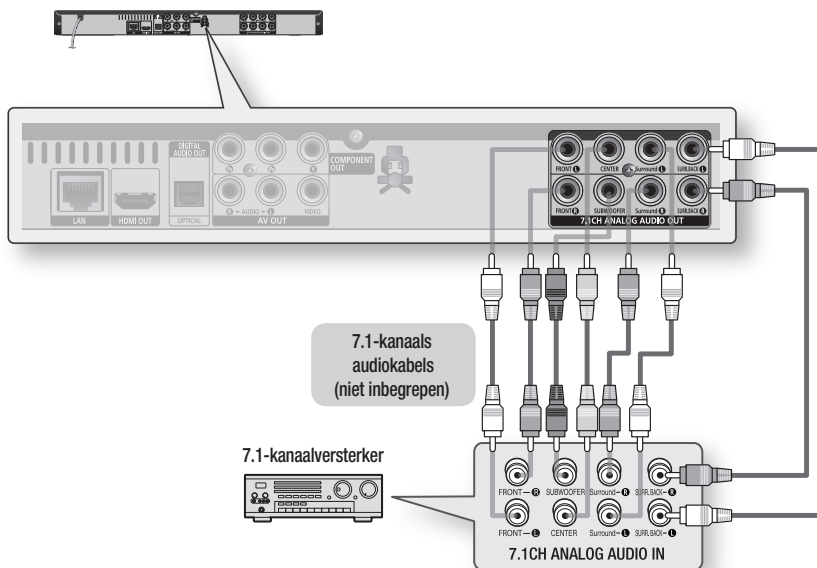

OPMERKING

- De uitgangen links- en rechtsvoor op uw apparaat en de 7.1-kanaalversterker moeten zijn aangesloten voordat u menu-audio van bepaalde Blu-rayschijven kunt horen.
- Wanneer u de **7.1CH ANALOG AUDIO OUT**-uitgangen aansluit met behulp van 7.1-kanaals audiokabels, raden wij aan de digitale uitvoer op PCM in te stellen. (Zie pagina 33)
- Wanneer u het apparaat aansluit op een 5.1-kanaals thuisbioscoop of ontvanger, sluit u alle analoge audio-uitgangen van het product aan, behalve de uitgangen surround-achter-links/surround-achter-rechts.

Aansluitingen

Situatie 3 : Aansluiting op een audiosysteem (Dolby Digital-, DTS-versterker) - Betere kwaliteit

1. Wanneer u een optische kabel gebruikt, verbindt u de **DIGITAL AUDIO OUT (OPTICAL)**-uitgang aan de achterzijde van het product met de optische **DIGITAL AUDIO IN (OPTICAL)**-ingang van de versterker.
2. Verbind de **HDMI, COMPONENT** of **VIDEO OUT**-ingangen aan de achterzijde van het product met behulp van de videosignaalkabel(s) met de aansluitingen **HDMI, COMPONENT** of **VIDEO IN** op uw tv. (Zie pagina's 20-23)
3. Schakel het product, de tv en de versterker in.
4. Druk op de knop voor invoerselectie van de versterker om de externe ingang te selecteren zodat u geluid via het product kunt horen. Raadpleeg de gebruikershandleiding van uw versterker om de audio-ingang van uw versterker in te stellen.

Situatie 4 : Aansluiting op een audiosysteem (tweekanaalsversterker) - Goede kwaliteit

1. Maak gebruik van de audiokabels en sluit de **AUDIO OUT**-aansluitingen (**rood en wit**) aan de achterzijde van het product aan op de **AUDIO IN** aansluitingen (**rood en wit**) van uw versterker.
2. Verbind de **HDMI, COMPONENT** of **VIDEO OUT**-ingangen aan de achterzijde van het product met behulp van de videosignaalkabel(s) met de aansluitingen **HDMI, COMPONENT** of **VIDEO IN** op uw tv. (Zie pagina's 20-23)
3. Schakel het product, de tv en de versterker in.
4. Druk op de knop voor invoerselectie van de versterker om de externe ingang te selecteren zodat u geluid via het product kunt horen. Raadpleeg de gebruikershandleiding van uw versterker om de audio-ingang van uw versterker in te stellen.

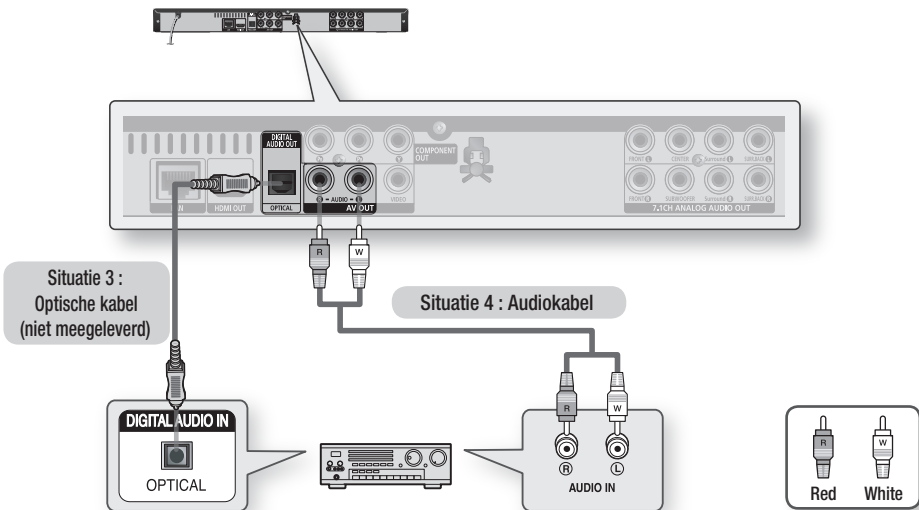

OPMERKING

- Wanneer u de verbinding in situatie 3 gebruikt, worden schijven met PCM-audiotracks alleen weergegeven via de voorste twee kanalen.

Een verbinding maken met het netwerk

Dit product stelt u in staat netwerkservices (Zie pagina's 52 - 57), zoals Internet@TV en BD-LIVE te bekijken, en tevens software-updates te ontvangen als een netwerkverbinding tot stand wordt gebracht. Wij adviseren u gebruik ten maken van een AP (Access Point - toegangspunt) of IP-router voor de verbinding. Voor meer informatie over verbindingen via een router raadpleegt u de gebruikershandleiding of neemt u contact op met de fabrikant van de router voor technische assistentie.

Kabelnetwerk

1. Sluit met de Direct LAN-kabel (UTP-kabel) de LAN-aansluiting op de achterkant van het product aan op de LAN-aansluiting van uw modem.
2. Stel de netwerkopties in. (Zie pagina's 37-41)

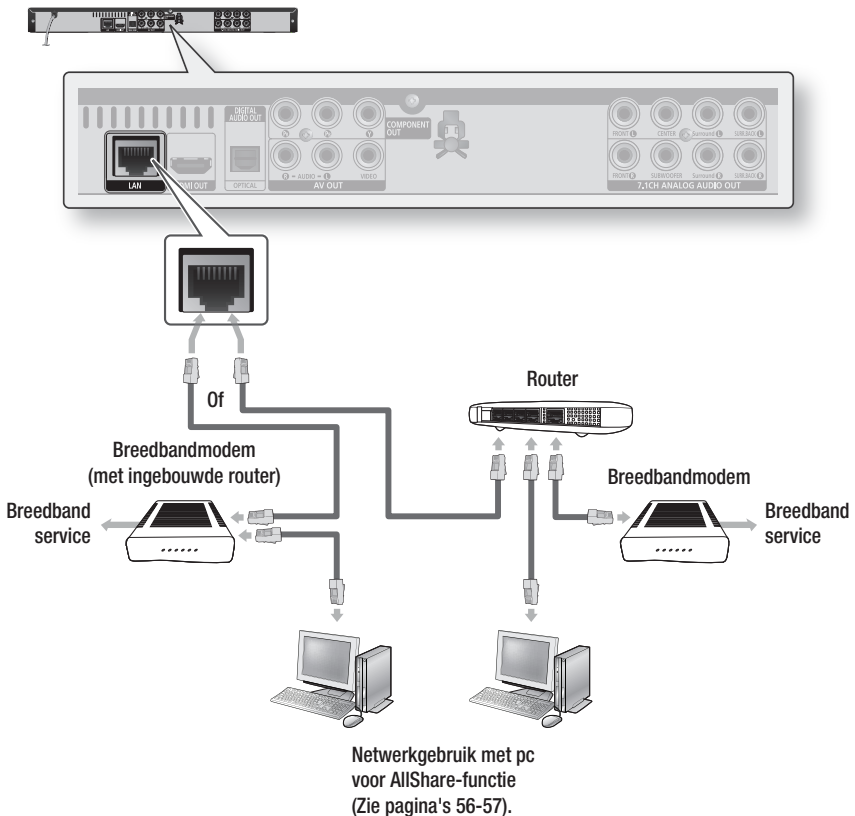

OPMERKING

- Mogelijk kunt u niet via internet verbinding maken met de updateserver voor software van Samsung. Dit is afhankelijk van de gebruikte router en het beleid van uw internetaanbieder. Neem voor meer informatie contact op met uw internetaanbieder (ISP, Internet Service Provider).
- Gebruikers met DSL dienen een netwerkverbinding via de router tot stand te brengen.
- Voor de AllShare-functie moet een pc op het netwerk zijn aangesloten, zoals weergegeven in de afbeelding.

Aansluitingen

Draadloos netwerk

U kunt ook verbinding maken met een netwerk met behulp van een draadloze IP-deler. Een draadloze AP/IP-router is vereist om een draadloze netwerkverbinding tot stand te brengen. Stel de netwerkopties in. (Zie pagina's 37-41)

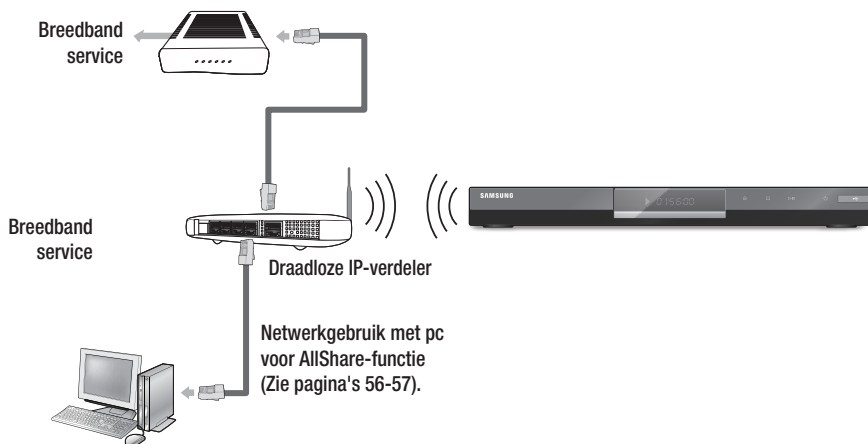

OPMERKING

- Om een draadloos netwerk te kunnen gebruiken, moet het product op een draadloze IP-sharer worden aangesloten. Als de draadloze IP-sharer ondersteuning biedt voor DHCP, kan het product gebruikmaken van een DHCP of statisch IP-adres om verbinding te maken met het draadloze netwerk.
- Dit product ondersteunt IEEE 802.11B, IEEE 802.11G, IEEE 802.11N. Wanneer u de video afspeelt via een IEEE 802.11B/G-verbinding, wordt de video mogelijk niet vloeiend afgespeeld.
- Selecteer een kanaal voor de draadloze IP-sharer dat momenteel niet wordt gebruikt. Als het geselecteerde kanaal voor de draadloze IP-sharer momenteel door een ander apparaat in de buurt wordt gebruikt, kunnen storing en communicatiefouten optreden.
- Als de modus Pure High-throughput (Greenfield) 802.11n (Pure High-doorvoersnelheid (Greenfield) 802.11n) is geselecteerd en het coderingstype voor uw AP is ingesteld op WEP, TKIP of TKIP-AES (WPS2Mixed), biedt dit product geen ondersteuning voor een verbinding die voldoet aan de nieuwe Wi-Fi-certificeringsspecificaties.
- Als uw AP ondersteuning biedt voor WPS (Wi-Fi Protected Setup), kunt u verbinding met het netwerk maken via PBC (Push Button Configuration) of PIN (Personal Identification Number). De SSID- en WPA-sleutels worden in beide modi automatisch door WPS geconfigureerd.
- Verbindingsmethoden: u kunt de draadloze netwerkverbinding op 3 manieren instellen.
 - PBC (WPS)
 - Automatisch instellen (met de functie Auto Network Search (Automatisch netwerken zoeken))
 - Handmatig instellen
- Draadloos LAN kan interferentie veroorzaken, afhankelijk van de gebruikersomstandigheden (AP-prestatie, afstand, obstakels, interferentie door andere radioapparatuur, enz.).
- Stel de draadloze IP-sharer in op de infrastructuurmodus. De ad-hocmodus wordt niet ondersteund.
- Wanneer de veiligheidssleutel op de AP (draadloze IP-sharer) wordt toegepast, wordt alleen het volgende ondersteund.
 - 1) Verificatiemodus : WEP, WPAPSK, WPA2PSK
 - 2) Type codering : WEP, AES
- Voor de AllShare-functie moet een pc op het netwerk zijn aangesloten, zoals weergegeven in de afbeelding.

Instellen

Voordat u begint (Eerste instelling)

1. Zet de tv aan nadat u het product hebt aangesloten. (Als het product voor het eerst wordt verbonden met de tv, wordt het product automatisch ingeschakeld en wordt het scherm Eerste instelling weergegeven.)

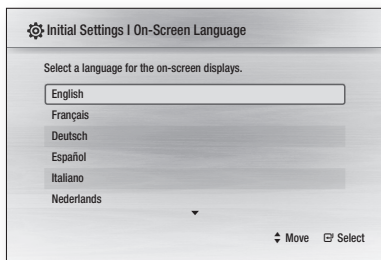

2. Druk op de knoppen ▲▼ om de gewenste taal te selecteren en druk vervolgens op **ENTER**.
3. Druk op de knop **ENTER** om de knop **Start** te selecteren.



4. Druk op de knoppen ▲▼ om het gewenste Tv-beeldverhouding te selecteren en druk vervolgens op **ENTER**. (Zie pagina 31)

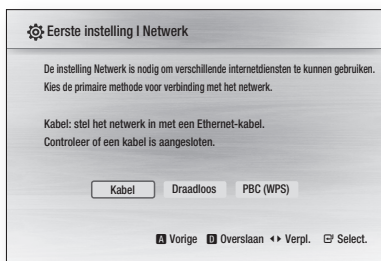

5. Druk op de knoppen ◀▶ om de gewenste netwerkinstellingen te selecteren : **Kabel**, **Draadloos** of **PBC (WPS)**. Druk vervolgens op **ENTER**. (Zie pagina's 38-41) De netwerktest wordt gestart en de eerste instelling wordt voltooid.
6. Druk op **OK**. Het Home-menu wordt weergegeven. (Voor meer informatie over het Home-menu kunt u terecht op pagina 30)

• Home-menu



OPMERKING

- Als het product voor het eerst wordt verbonden met de tv, wordt het product automatisch ingeschakeld. Dit is geen storing.
- Het Home-menu wordt niet weergegeven als u de begininstellingen niet configureert.
- Als u op de **BLAUWE** knop (**D**) drukt tijdens het uitvoeren van de netwerkinstellingen, kunt u naar het Home-menu gaan zelfs als de netwerkinstellingen nog niet zijn voltooid.
- Als u teruggaat naar het Home-menu, wordt de modus voor volledig scherm automatisch geannuleerd.
- Als u het scherm Eerste instelling opnieuw wilt weergeven om er wijzigingen in aan te brengen, drukt u op de knop **STOP** (**■**) het voorpaneel van het product en houdt u deze langer dan 5 seconden ingedrukt zonder dat een schijf is geplaatst.
- Gebruik de HDMI-kabel om het product aan te sluiten op een Samsung-tv die **Anynet+** (**HDMI-CEC**) ondersteunt.
Als op de tv een taal wordt gebruikt die wordt ondersteund door het product, wordt die taal automatisch ingesteld als voorkeurtaal.
De functie **Anynet+** (**HDMI-CEC**) moet echter zowel op de tv als op het product op **Aan** worden gezet.

Instellen

- Als het product langer dan 5 minuten in de stopmodus staat zonder dat het wordt gebruikt, wordt een schermbeveiliging worden geactiveerd op uw tv. Als het product langer dan 25 minuten in de schermbeveiligingsstand staat, wordt de stroom automatisch uitgeschakeld.

Het menu instellen

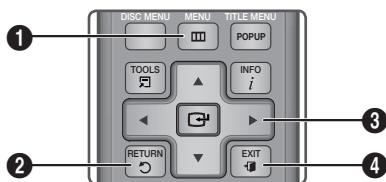

- | | |
|---|--|
| 1 | Knop MENU : Hiermee gaat u naar het hoofdmenu. |
| 2 | Knop RETURN : Hiermee gaat u naar het vorige menu. |
| 3 | Knop ENTER / RICHTING :
Hiermee verplaatst de cursor of selecteert u een item.
Hiermee selecteert u het huidige geselecteerde item.
Hiermee bevestigt u de instelling. |
| 4 | Knop EXIT : Hiermee verlaat u het menu. |

- Druk op de **POWER**-knop.
Het Home-menu wordt geopend.

• Home-menu

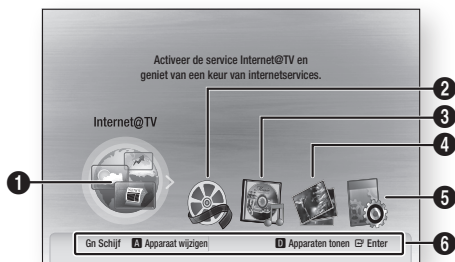

- | | |
|---|--|
| 1 | Hiermee wordt de functie Internet@TV geselecteerd. |
| 2 | Hiermee worden de video's geselecteerd. |
| 3 | Hiermee wordt de muziek geselecteerd. |
| 4 | Hiermee worden de foto's geselecteerd. |

- | | |
|---|--|
| 5 | Hiermee worden de instellingen geselecteerd. |
| 6 | Hiermee worden de beschikbare knoppen weergegeven. |

- Druk op **◀▶** om **Instellingen** te selecteren, en druk vervolgens op **ENTER**.
- Druk op de knoppen **▲▼** om het gewenste submenu te selecteren en druk op de knop **ENTER**.
- Druk op de knoppen **▲▼** om het gewenste item te selecteren en druk op de knop **ENTER**.
- Druk op de knop **EXIT** om het menu af te sluiten.

OPMERKING

- Als het product is verbonden met het netwerk, selecteert u **Internet@TV** vanuit het Home-menu. Download gewenste inhoud vanuit **Samsung Apps**. (Zie pagina 55)
- De toegangsstap kan verschillen, afhankelijk van het geselecteerde menu.
- Het OSD (On Screen Display) kan veranderen in dit product nadat een upgrade van de softwareversie is uitgevoerd.

Weergave

U kunt verschillende weergaveopties configureren, zoals Normaal/Breedbeeld, Resolutie, etc.

Norm./Breedb.

Afhankelijk van het type televisie dat u hebt, kunt u de beeldinstellingen aanpassen.

• 16:9 normaal



Bepaalde films (4:3 bron) worden weergegeven in de verhouding 4:3 pillarbox (zwarte balken aan weerszijden van het beeld) als 16:9 normaal is geselecteerd.

• 16:9 Breed



U kunt het gehele 16:9-beeld bekijken op uw breedbeeld-tv.

• 4:3 Letter Box



Selecteer deze optie als u het gehele 16:9-scherm wilt zien dat een Blu-ray Disc/DVD biedt, ook al heeft uw tv een beeldformaat van 4:3. Aan de boven- en onderkant van het scherm ziet u zwarte balken.

• 4:3 Pan-Scan



Selecteer deze optie wanneer u de video op de Blu-ray Disc/DVD met de verhouding 16:9 zonder zwarte balken wilt weergeven aan de boven- en onderzijde. Ondanks dat u een tv met een beeldverhouding van 4:3 hebt, worden de uiterste rechter- en linkerkant van het beeld worden afgesneden.

OPMERKING

- Afhankelijk van het schijftype zijn sommige beeldverhoudingen niet beschikbaar.
- Als u een beeldverhouding en optie selecteert die afwijkt van de verhouding van uw tv, wordt het beeld mogelijk vervormd weergegeven.
- Als u 4:3 Pan-Scan of 4:3 Letter Box selecteert, ziet u niet het volledige scherm als u op de knop **FULL SCREEN** op de afstandsbediening drukt.

- Als u 16:9 Normaal selecteert, wordt mogelijk 4:3 Pillarbox weergegeven. In dat geval kunt u het volledige scherm niet bekijken door op de knop **FULL SCREEN** op de afstandsbediening te drukken.

BD Wise (alleen Samsung-producten)

BD Wise is de nieuwste verbindingsoptie van Samsung.

Wanneer u Samsung-producten met BD Wise met elkaar verbindt via HDMI, wordt de optimale resolutie automatisch ingesteld.

- **Aan** : De oorspronkelijke resolutie van de BD-/DVD-schijf wordt naar de tv uitgevoerd.
- **Uit** : De uitvoerresolutie zal worden hersteld volgens de eerder ingestelde resolutie, ongeacht de resolutie van de schijf.

OPMERKING

- Als u de resolutie in BD Wise wilt wijzigen, moet u BD Wise eerst instellen op **Uit**.
- Wanneer u BD Wise uitschakelt, wordt de resolutie van de aangesloten tv automatisch op het maximum ingesteld.
- Wanneer het product is aangesloten op een apparaat dat BD Wise niet ondersteunt, kunt u de functie BD Wise niet gebruiken.
- Voor een juiste werking van BD Wise moet u BD Wise zowel in het menu van het product als in het menu van de tv op **Aan** zetten.

Resolutie

Hiermee stelt u de uitvoerresolutie van het Component- en het HDMI-videosignaal in. Het cijfer in 1080p, 1080i, 720p, 576p/480p, 576i/480i duidt het aantal lijnen video aan.

De i en p staan voor interlace en progressive scan.

- **Automatisch** : Hiermee wordt automatisch de optimale resolutie gecontroleerd en ingesteld.
- **BD Wise** : Hiermee wordt automatisch de optimale resolutie ingesteld wanneer via HDMI op een tv is aangesloten met de functie BD Wise. (Het menu-item BD Wise wordt alleen weergegeven als BD Wise is ingeschakeld.)
- **1080p** : voert 1080 regels progressieve video uit.
- **1080i** : voert 1080 regels interlaced video uit.
- **720p** : voert 720 regels progressieve video uit.
- **576p/480p** : voert 576/480 lijnen progressieve video uit.
- **576i/480i** : voert 576/480 lijnen interlaced video uit.

Instellen

Resolutie volgens de uitgangsmodus

• Blu-ray Disc afspelen

Instellingen \ Uitvoer	HDMI / aangesloten		HDMI / niet aangesloten	
	HDMI-modus	Component-/Videomodus	Componentmodus	Videomodus
Automatisch	Optimale resolutie	576i/480i	-	-
1080p, Filmbeeld (24Fs) uit	1080p bij 60 beelden	576i/480i	-	-
1080p/1080i, Filmbeeld (24Fs) aan	1080p bij 24 beelden	576i/480i	-	-
1080i, Filmbeeld (24Fs) uit	1080i	576i/480i	1080i	576i/480i
720p	720p	576i/480i	720p	576i/480i
576p/480p	576p/480p	576i/480i	576p/480p	576i/480i
576i/480i	-	-	576i/480i	576i/480i

• DVD afspelen

Instellingen \ Uitvoer	HDMI / aangesloten		HDMI / niet aangesloten	
	HDMI-modus	Component-/Videomodus	Componentmodus	Videomodus
Automatisch	Optimale resolutie	576i/480i	-	-
1080p	1080p bij 60 beelden	576i/480i	-	-
1080i	1080i	576i/480i	576p/480p	576i/480i
720p	720p	576i/480i	576p/480p	576i/480i
576p/480p	576p/480p	576i/480i	576p/480p	576i/480i
576i/480i	-	-	576i/480i	576i/480i

OPMERKING

- Als de aangesloten televisie het filmbeeld of de geselecteerde resolutie niet ondersteunt, wordt het volgende bericht weergegeven: "Wacht als na de keuze geen opnamen worden getoond a.u.b. 15 seconden. Vervolgens wordt de resolutie automatisch teruggezet naar de vorige waarde. Wilt u een keuze maken?"

Als u **Ja** selecteert en de resolutie wordt niet ondersteund, wordt het televisiescherm leeg weergegeven. Wacht 15 seconden om de vorige waarde voor de resolutie automatisch te herstellen.

- Als het scherm leeg is, drukt u op de knop **STOP** (■) aan de voorzijde van het product en houdt u deze knop langer dan 5 seconden ingedrukt (zonder dat er een schijf is geplaatst). Alle instellingen worden teruggezet naar de standaard fabriekinstellingen. Voer de stappen op de vorige pagina uit om elke modus te openen en selecteer de Weergave-instellingen die door de televisie worden ondersteund.
- Bij het terugzetten van de fabriekinstellingen worden alle gebruikersgegevens uit de BD-gegevens verwijderd.
- De Blu-ray Disc moet de functie voor 24 frames bevatten om de modus Filmbeeld (24Fs) te kunnen gebruiken.
- Als zowel de HDMI- als de Component-aansluiting is verbonden en u momenteel Component-uitvoer bekijkt, is er een verschil tussen de resolutietabel en de werkelijke resolutie afhankelijk van uw tv.

HDMI-formaat

U kunt de kleurinstellingen van het HDMI-uitgangssignaal optimaliseren.

Selecteer het type aangesloten apparaat.

- **TV** : Selecteer deze optie als u via HDMI verbonden bent met een tv.
- **Monitor** : Selecteer deze optie als u via HDMI verbonden bent met een monitor.

Filmbeeld (24Fs)

Wanneer u de functie Filmbeeld (24Fs) instelt op **Aan**, kunt u de HDMI-uitgang van het product instellen op 24 frames per seconde voor optimale beeldkwaliteit.

U kunt de functie Filmbeeld (24Fs) alleen gebruiken met een tv die deze framesnelheid ondersteunt.

U kunt dit menu alleen selecteren bij een HDMI-uitgangsresolutie van 1080i of 1080p.

- **Aan** : Functie Filmbeeld (24Fs) werkt.
- **Uit** : Functie Filmbeeld (24Fs) werkt niet.

OPMERKING

- Als uw tv de functie Filmbeeld (24Fs) niet ondersteunt, wordt een pop-upvenster weergegeven.

Progressieve functie

Stel in om de beeldkwaliteit te verbeteren bij het weergeven van DVD's.

- **Automatisch** : Selecteer deze optie om het product automatisch in te stellen op het beste beeld voor de DVD die u bekijkt.
- **Video** : Selecteer deze optie voor de beste beeldkwaliteit voor DVD's met concerten of tv-shows.

Stille Functie

Stel het weergegeven beeldtype in wanneer u het afspelen van de DVD onderbreekt.

- **Automatisch** : Hiermee stelt u automatisch het beste stilstaande beeld in op basis van de inhoud.
- **Frame** : Selecteer deze optie bij het onderbreken van een scène met weinig actie.
- **Veld** : Selecteer deze optie bij het onderbreken van een scène met veel actie.

HDMI Deep Color

Stel in of u het beeld van de HDMI OUT-aansluiting al dan niet met Deep Color wilt uitvoeren. Met Deep Color kunnen kleuren nauwkeuriger worden gereproduceerd en zijn de kleuren dieper.

- **Automatisch** : Het beeld zal worden uitgevoerd met Deep Color naar de aangesloten tv waarop HDMI Deep Color wordt ondersteund.
- **Uit** : Het beeld wordt zonder Deep Color uitgevoerd.

Geluid

Digitaal UIT audio

Stel Digitale output in conform de aangesloten ontvanger. (Raadpleeg voor meer details het gedeelte Selectie van digitale uitvoer op de volgende pagina.)

- **PCM**
- **Bitstream (hercodering)**
- **Bitstream (audiofile)**

OPMERKING

- Selecteer de juiste digitale uitvoer, anders hoort u geen geluid of hard geluid.
- Als het HDMI-apparaat (ontvanger, tv) niet kan worden gebruikt met gecompriëerde indelingen (Dolby digital, DTS), wordt het audiosignaal uitgevoerd als PCM.
- Secundaire en effectaudio zijn met reguliere DVD's niet hoorbaar.
- Bepaalde Blu-ray Discs hebben geen secundaire of effectaudio.
- Deze instellingen voor de digitale uitvoer zijn niet van invloed op de analoge (L/R) audio of HDMI-audio-uitvoer naar uw tv.
Ze zijn van invloed op de optische en HDMI-audio-uitvoer wanneer er verbinding met een ontvanger wordt gemaakt.
- Als u MPEG-audiobestanden afspeelt, wordt het audiosignaal uitgevoerd als PCM, ongeacht de opties voor digitale uitvoer (PCM of Bitstream).

Instellen

Selectie van digitale uitvoer

Installatie		PCM		Bitstream (hercodering)	Bitstream (audiofile)	
Aansluiting		HDMI-ontvanger	Optisch	HDMI-ontvanger of optisch	HDMI-ontvanger	Optisch
Audiostroom op Blu- rayschijf	PCM	Tot 7.1-kanaals	PCM 2ch	DTS opnieuw gecodeerd	PCM	PCM 2ch
	Dolby Digital	Tot 5.1-kanaals	PCM 2ch	DTS opnieuw gecodeerd	Dolby Digital	Dolby Digital
	Dolby Digital Plus	Tot 7.1-kanaals	PCM 2ch	DTS opnieuw gecodeerd	Dolby Digital Plus	Dolby Digital
	Dolby TrueHD	Tot 7.1-kanaals	PCM 2ch	DTS opnieuw gecodeerd	Dolby TrueHD	Dolby Digital
	DTS	Tot 6.1-kanaals	PCM 2ch	DTS opnieuw gecodeerd	DTS	DTS
	DTS-HD HRA	Tot 7.1-kanaals	PCM 2ch	DTS opnieuw gecodeerd	DTS-HD HRA	DTS
	DTS-HD MA	Tot 7.1-kanaals	PCM 2ch	DTS opnieuw gecodeerd	DTS-HD MA	DTS
Audiostroom op dvd	PCM	PCM 2ch	PCM 2ch	PCM 2ch	PCM 2ch	PCM 2ch
	Dolby Digital	Tot 5.1-kanaals	PCM 2ch	Dolby Digital	Dolby Digital	Dolby Digital
	DTS	Tot 6.1-kanaals	PCM 2ch	DTS	DTS	DTS
Definitie voor Blu-rayschijf	Elke	Decodeert de primaire, secundaire en effectstreams in PCM audio.		Decodeert primaire, secundaire en effectaudiostreams naar PCM audio. Vervolgens wordt de PCM audio gecodeerd naar een DTS-bitstream.	Alleen de primaire audiosoundtrack (hoofdsoundtrack van de film) wordt uitgevoerd zodat de ontvanger de audiobitstream kan decoderen. U hoort geen secundaire en effectaudio.	

Blu-ray Discs kunnen drie audiostreams bevatten.

- Primaire audio : De audiosoundtrack van de hoofdfilm
- Secundaire audio : Extra soundtrack zoals commentaar van regisseur of acteurs.
- Interactieve audio : Als deze optie wordt geselecteerd zijn interactieve te horen. Interactieve audio is op elke Blu-ray Disc weer anders.

PCM DownSampling

Stel in of u downsampling van 96KHz-signalen wilt uitvoeren.

- **Aan** : Selecteer deze optie als de op het product aangesloten versterker niet 96KHz-compatibel is. 96KHz-signalen worden teruggebracht naar 48KHz.
- **Uit** : Selecteer deze optie als de op het product aangesloten versterker 96KHz-compatibel is.

OPMERKING

- Zelfs wanneer PCM-downsampling is ingesteld op **Uit**, zullen sommige schijven enkel in de ondertonen versterkt geluid uitvoeren door de optische digitale uitgangen.

HDMI

- Als uw tv niet compatibel is met een gecompriëerde meerkanaalsindeling (Dolby Digital, DTS), downmixt het product de PCM audio mogelijk naar twee kanalen, ondanks dat u Bitstream (hercodering of audiofile) in het instelmenu hebt opgegeven.
- Als uw tv niet compatibel is met PCM-samplingfrequenties van meer dan 48kHz, wordt er mogelijk naar 48kHz gedownsamplende PCM audio weergegeven, ondanks dat u PCM Down Sampling hebt ingesteld op **Uit**.

Dynamisch bereik instellen

U kunt bij lage volumes de dialoog toch duidelijk horen.

Dit is alleen actief wanneer er een Dolby Digital-signaal wordt gedetecteerd.

- **Aan** : Wanneer u filmmuziek zachtjes afspeelt of met kleinere speakers, kan het systeem de juiste compressie toepassen om de zachte inhoud verstaanbaarder te maken en om te voorkomen dat dramatische passages te hard klinken.
- **Uit** : U kunt de film bekijken met het standaard dynamisch bereik.

Downmixingfunctie

Stel in of u de multikanaalsaudio wilt downmixen naar minder kanalen.

- **Normale stereo** : Hiermee wordt meerkanaals audio gedownmixt naar tweekanaals stereo. Kies deze bij aansluiting op apparatuur die geen virtuele surroundfuncties, zoals Dolby Pro Logic, ondersteunt.
- **Surround-compatibel** : Hiermee wordt meerkanaals audio gedownmixt naar surround-compatibele stereo. Kies deze optie bij aansluiting op apparatuur die virtuele surroundfuncties, zoals Dolby Pro Logic, ondersteunt.

DTS Neo:6

Hiermee kunt u van meerkanaals geluid genieten dat afkomstig is uit een simpele tweekanaals audiobron.

- **Uit** : Hiermee wordt een tweekanaals audiosignaal uitgevoerd via alleen de voorste luidsprekers.

- **Film** : Selecteer deze optie als u tweekanaals filmgeluid wilt afspelen via meerdere kanalen.
- **Muziek** : Selecteer deze optie als u tweekanaals muziek wilt afspelen via meerdere kanalen.

OPMERKING

- Als u een HDMI-ontvanger gebruikt, is deze optie beschikbaar als u Digitale output instelt op PCM.
- U kunt deze optie gebruiken met analoge 7.1-kanaals uitvoer wanneer u de HDMI-ontvanger niet gebruikt.

Luidsprekerinst.

Stel het luidspreker geluid in voor het best mogelijke surroundgeluid.

Dit menu is alleen beschikbaar wanneer u 7.1-kanaals analoge uitvoer gebruikt.



Testtoon

- Er wordt op volgorde een testtoon verzonden naar **L → C → R → RS → RSB → LSB → LS → LFE**, zodat u er zeker van kunt zijn dat uw luidsprekers juist zijn opgesteld.
- De testtoon kan alleen worden geactiveerd wanneer er geen schijf in de eenheid is geplaatst.
- De testtoon wordt alleen via de 7.1-kanaals analoge uitgangen verzonden.

Instellen

System

Begininstelling

Door Eerste instelling te gebruiken, kunt u de taal, de beeldverhouding, de netwerkinstellingen, enz. instellen.

Raadpleeg het bijbehorende gedeelte in deze gebruiksaanwijzing voor meer informatie over de instellingen. (Zie pagina's 30-43)

Schermformaat Internet@TV

Stelt het scherm voor Internet@TV in op het optimale formaat.

- **Grootte 1** : Kleinere toepassingspictogrammen weergeven. Mogelijk krijgt u een zwarte rand rond het scherm te zien.
- **Grootte 2** : Normale toepassingspictogrammen weergeven; beeld wordt mogelijk te groot voor uw tv-scherm.
- **Grootte 3** : Grotere toepassingspictogrammen weergeven; beeld wordt mogelijk te groot voor uw tv-scherm.

Anynet+ (HDMI-CEC)

Anynet+ is een handige functie waarmee u dit apparaat kunt koppelen aan andere Samsung-apparaten.

Als u deze functie wilt gebruiken, sluit u het product met een HDMI-kabel aan op een Samsung-tv. U kunt dit product bedienen met een afstandsbediening van een Samsung-tv.

Daarnaast kunt u het afspelen van schijven starten door simpelweg op de knop **AFSPELEN** (▶) op de afstandsbediening van de tv te drukken. Voor meer informatie kunt u de gebruikershandleiding voor de tv raadplegen.

- **Aan** : Anynet+-functie is ingeschakeld.
- **Uit** : Anynet+-functie is uitgeschakeld.

OPMERKING

- Deze functie is niet beschikbaar wanneer de HDMI-kabel geen CEC ondersteunt.
- Als uw Samsung-tv een **Anynet+** -logo bevat, ondersteunt deze de Anynet+-functie.
- Afhankelijk van uw televisie werken bepaalde HDMI-uitvoerresoluties mogelijk niet. Raadpleeg de gebruiksaanwijzing van uw tv.

Management BD-gegevens

Hiermee kunt u de download-inhoud beheren van een Blu-rayschijf die de BD-LIVE-service ondersteunt.

U kunt de apparaatgegevens controleren, inclusief opslagformaat, de BD-gegevens verwijderen of het Flash-geheugenapparaat wijzigen.

Door het apparaat te wijzigen kunt u het interne of het externe geheugen (aangesloten USB-apparaat) selecteren.

Als de gegevens voor opslag van BD-LIVE groter zijn dan de omvang van het resterende geheugen, of als het interne geheugen vol is, sluit u een extern USB-apparaat aan en selecteert u Extern apparaat in het menu.

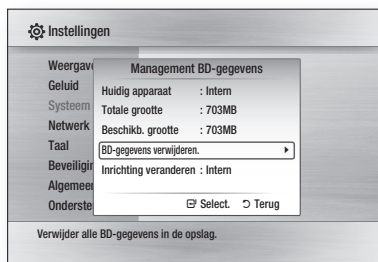

Omschrijving van apparaatinformatie (opslag) op het product

- **Totale grootte** : Totale grootte van het apparaat (opslag).
- **Beschikb. grootte** : beschikbare grootte van het apparaat (opslag).

OPMERKING

- In de externe geheugenmodus wordt het afspelen van de schijf gestopt wanneer u de verbinding met het USB-apparaat tijdens het afspelen verbreekt.
- Alleen USB-apparaten waarop het bestandssysteem FAT (DOS 8.3 volumelabel) wordt gebruikt worden ondersteund. Het is aan te bevelen USB-apparaten te gebruiken die het protocol USB 2.0 ondersteunen en een lees-/schrijfsnelheid hebben van 4 MB of meer.
- Een USB HDD-apparaat kan niet worden gebruikt voor het opslaan van BD-gegevens (BD-LIVE).
- De functie Afspelen hervatten werkt wellicht niet na het formatteren van het opslagapparaat.
- De totale grootte van Management BD-gegevens kan afwijken, afhankelijk van de softwareversie.

Klok

Stel tijdfuncties in.

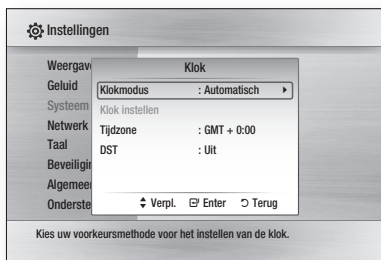

- **Klokmodus** : deze kunt u instellen op **Automatisch** of **Handmatig**. Als u **Handmatig** selecteert, wordt het menu **Klok instellen** geactiveerd terwijl **DST** wordt gedeactiveerd.
- **Klok instellen** : hiermee kunt u handmatig de huidige datum en tijd instellen.
- **Tijdzone** : hiermee kunt u de tijdzone opgeven voor uw regio.
- **DST** : hiermee kunt u DST (Daylight Saving Time, zomertijd) in- of uitschakelen.

DivX(R) registratie

Geef de DivX(R) VOD-registratiecode weer om DivX(R) VOD-inhoud te kopen en af te spelen.



OPMERKING

- Deze optie wordt niet geactiveerd, als u **OK** selecteert. Activeer DivX(R) Deactivering om deze optie te activeren.

DivX(R) Deactivering

Selecteer deze optie om een nieuwe registratiecode aan te vragen.

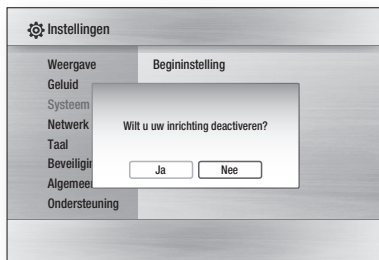

OPMERKING

- Deze functie kan worden gebruikt wanneer de functie voor DivX(R)-registratie is gedeactiveerd.

Netwerkinstelling

Volg de onderstaande stappen om te beginnen met het instellen van de netwerkverbinding voor uw product:

1. Druk in het menu Home op ◀▶ om **Instellingen** te selecteren, en druk vervolgens op **ENTER**.
2. Druk op ▲▼ om **Netwerk** te selecteren, en druk vervolgens op **ENTER**.
3. Druk op ▲▼ om **Netwerkinstelling** te selecteren, en druk vervolgens op **ENTER**.
4. Druk op ▲▼ om **Type netwerk** te selecteren, en druk vervolgens op **ENTER**.
5. Druk op ▲▼ om **Kabel** of **Draadloos** te selecteren, en druk vervolgens op **ENTER**.
6. Ga naar het volgende gedeelte.

Netwerkinstelling

Neem contact op met uw internetprovider als u wilt weten of uw IP-adres statisch of dynamisch is. Als het dynamisch is, adviseren wij de instelling Automatisch te gebruiken. Dit is de eenvoudigste optie, die in de meeste gevallen werkt. Als het statisch is, moet u de handmatige instelprocedure gebruiken. Hieronder volgen aanwijzingen voor bedrade netwerken. Aanwijzingen voor draadloze netwerken volgen na de aanwijzingen voor bedrade netwerken.

Instellen

Bedraad netwerk

1. Druk in het menu Netwerkinstelling op ▲▼ om **Netwerkinstelling** te selecteren, en druk vervolgens op **ENTER**.
Het scherm Internetprotocol wordt weergegeven.
2. Druk op ► en selecteer vervolgens **Automatisch** of **Handmatig**, en druk vervolgens op **ENTER**.

Een bedrade verbinding instellen - Automatisch

1. Als u **Automatisch** hebt geselecteerd worden de waarden voor IP-adres, Subnetmasker, enz. automatisch ingevuld door de netwerkfunctie.

OPMERKING

- Dit proces kan tot vijf minuten in beslag nemen.

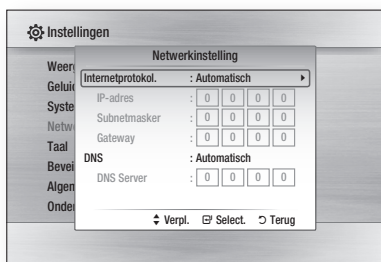

2. Nadat de netwerkfunctie de netwerkwaarden heeft opgehaald, drukt u op **RETURN**. Vervolgens voert u een netwerktest uit om er zeker van te zijn dat het product is verbonden met uw netwerk. (Zie pagina 41)
3. Als de netwerkwaarden niet zijn opgehaald door de netwerkfuncties of als u Handmatig hebt geselecteerd, gaat u naar de aanwijzingen voor handmatige instelling.

Een bedrade verbinding instellen - Handmatig

Als de instelling Automatisch niet werkt, moet u de waarden voor Netwerkinstelling handmatig instellen.

Volg de onderstaande stappen om de waarden voor Netwerkinstelling op te halen op de meeste Windows-computers:

1. Klik met de rechtermuisknop op het pictogram Netwerk in de rechterbenedenhoek van het scherm.
2. Klik op Status in het pop-upmenu.
3. Klik in het dialoogvenster dat vervolgens wordt geopend op de tab Ondersteuning.
4. Klik op het tabblad Ondersteuning op de knop Details.
De netwerkinstellingen worden weergegeven.

Volg de onderstaande stappen om de netwerkinstellingen in te voeren in uw product:

1. Druk op het scherm Internetprotocol op **ENTER**.
2. Druk op ▲▼ om **Handmatig** te selecteren, en druk vervolgens op **ENTER**.
3. Druk op ▼ om naar het eerste invoerveld (IP-adres) te gaan.

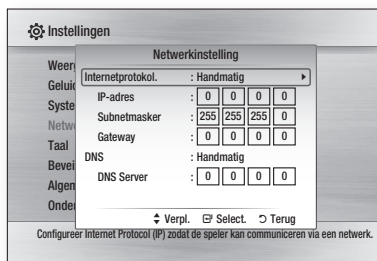

4. Gebruik de cijferknoppen op uw afstandsbediening om getallen in te voeren.
5. Als u gereed bent met een veld, gebruikt u ► om naar het volgende veld te gaan. U kunt ook de andere pijlknoppen gebruiken om omhoog, omlaag en achteruit te gaan.
6. Voer de waarden voor **IP-adres**, **Subnetmasker** en **Gateway** in.
7. Druk op ▼ om naar **DNS** te gaan.
8. Druk op ▼ om naar het eerste invoerveld voor de zomertijd te gaan. Voer de getallen in op dezelfde wijze als hierboven.

9. Druk op **RETURN** op de afstandsbediening.
10. Voer een netwerktest uit om er zeker van te zijn dat het product is verbonden met uw netwerk. (Zie pagina 41)

Draadloos netwerk

U kunt het draadloze netwerk op drie manieren instellen:

- Met PBC (WPS)
- Via de functie Automatisch netwerken zoeken
- Handmatig.

Elke methode wordt hieronder beschreven.

De draadloze netwerkverbinding instellen - PBC (WPS)

De eenvoudigste manier om de draadloze netwerkverbinding in te stellen is met de functie PBC (WPS).

Als uw draadloze router over een knop PBC (WPS) beschikt, voert u de volgende stappen uit:

1. Druk in het menu Netwerkinstelling op ▲▼ om **Netwerkinstelling** te selecteren, en druk vervolgens op **ENTER**.
Het scherm Internetprotocol wordt weergegeven.
2. Druk op de **RODE(A)** knop op de afstandsbediening.
3. Druk binnen 2 minuten op de knop **PBC (WPS)** op uw router. Op uw product wordt nu het scherm Netwerkkeuze weergegeven, worden automatisch alle benodigde waarden voor de netwerkinstellingen opgehaald en wordt verbinding gemaakt met uw netwerk. Als dit is gebeurd, wordt de knop **OK** weergegeven. Druk op **ENTER** op de afstandsbediening.
4. Druk, nadat de netwerkverbinding is ingesteld, op **RETURN** om het scherm Netwerkinstelling te verlaten.

De draadloze netwerkverbinding instellen - Automatisch netwerken zoeken

De meeste draadloze netwerken beschikken over een optioneel beveiligingssysteem waarbij apparaten die toegang willen krijgen tot het netwerk een gecodeerde beveiligingscode, de zogenaamde een toegangs- of beveiligingssleutel, moeten verzenden. De beveiligingssleutel is gebaseerd op een toegangscode, gewoonlijk een woord of reeks van letters en cijfers van een opgegeven lengte, dat u hebt moeten invoeren bij het instellen van de beveiliging voor uw draadloze netwerk. Als u deze methode voor het instellen van de netwerkverbinding gebruikt en over een beveiligingssleutel voor uw draadloze netwerk beschikt, moet u de toegangscode invoeren tijdens het instellingsproces.

▪ De netwerkverbinding instellen

Volg de onderstaande stappen om de draadloze verbinding in te stellen met behulp van Automatisch netwerken zoeken:

1. Druk in het menu Netwerkinstelling op ▲▼ om **Netwerkinstelling** te selecteren, en druk vervolgens op **ENTER**.
Het scherm Internetprotocol wordt weergegeven.
2. Druk op ▲▼ om **Internetprotocol**. te selecteren, en druk vervolgens op **ENTER**.
3. Druk op ▲▼ om **Automatisch** of **Handmatig** te selecteren, en druk vervolgens op **ENTER**.
4. Als u **Automatisch** hebt geselecteerd, drukt u op ▲ om naar **Toegangspunt Keuze** te gaan, en drukt u vervolgens op **ENTER**.
De netwerkfunctie zoekt dan naar beschikbare draadloze netwerken.
Als dit is gebeurd, wordt een lijst met beschikbare netwerken weergegeven.

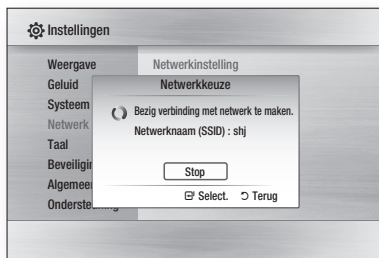

Instellen

5. Druk in de lijst met netwerken op ▲▼ om een netwerk te selecteren, en druk vervolgens op **ENTER**.
6. Als het pop-upvenster PIN/Beveiliging wordt weergegeven, gaat u naar stap 7. Als het scherm Netwerkverbinding wordt weergegeven, gaat u naar stap 11.
7. Druk op ▲▼ om PIN of Beveiliging te selecteren. Voor de meeste thuisnetwerken kunt u het beste Beveiliging (voor Beveiligingssleutel) selecteren.
8. Voer op het scherm Beveiliging de toegangscode voor uw netwerk in.

OPMERKING

- De toegangscode zou te vinden moeten zijn op een van de instellingsschermen die u hebt gebruikt voor het instellen van uw router of modem.
9. Houd u aan de volgende aanwijzingen bij het invoeren van de toegangscode:
 - Gebruik de cijferknoppen op uw afstandsbediening om getallen in te voeren.
 - Gebruik de pijlknoppen op uw afstandsbediening om van knop naar knop te gaan op het scherm Beveiligingssleutel.
 - Voer letters in door naar de knop met het opschrift a/A/1/★ te gaan, en druk vervolgens op **ENTER**. Telkens wanneer u op **ENTER** drukt, wijzigt u het type tekens dat u kunt (a/A/1/★).
 - U kunt een letter invoeren door op de cijferknop te drukken die overeenkomt met de gewenste letter. De letter verandert als u herhaaldelijk op de toets drukt.
 - U kunt de laatste ingevoerde letter of het laatste ingevoerde cijfer verwijderen door naar de knop **Wissen** te gaan en vervolgens op **ENTER** te drukken.
 - U kunt alle ingevoerde letters en cijfers verwijderen door naar de knop **Clear** te gaan en vervolgens op **ENTER** te drukken. U kunt ook simpelweg op de **RODE(A)** knop van uw afstandsbediening drukken.
 10. Druk, als u gereed bent, op de **GELE(C)** knop van uw afstandsbediening om ga naar de knop **Klaar**, en druk vervolgens op **ENTER**. Het scherm Netwerkverbinding wordt weergegeven
 11. Wacht totdat het bevestigingsbericht voor de verbinding wordt weergegeven en druk vervolgens op **ENTER**. Het scherm Netwerkinstelling wordt opnieuw weergegeven.

12. U kunt de verbinding testen door op ▼ te drukken om **Netwerktest** te selecteren, en druk vervolgens op **ENTER**.

De draadloze netwerkverbinding instellen - Handmatig

Als de instelling Automatisch niet werkt, moet u de waarden voor Netwerkinstelling handmatig invoeren.

Volg de onderstaande stappen om de waarden voor Netwerkinstelling op te halen op de meeste Windows-computers:

1. Klik met de rechtermuisknop op het pictogram Netwerk in de rechterbenedenhoek van het scherm.
2. Klik op Status in het pop-upmenu.
3. Klik in het dialoogvenster dat vervolgens wordt geopend op de tab Ondersteuning.
4. Klik op het tabblad Ondersteuning op de knop Details.
De netwerkinstellingen worden weergegeven.

Volg de onderstaande stappen om de netwerkinstellingen in te voeren in uw product:

1. Druk op het scherm Internetprotocol op **ENTER**.
2. Druk op ▲▼ om **Handmatig** te selecteren, en druk vervolgens op **ENTER**.
3. Druk op ▼ om naar het eerste invoerveld (IP-adres) te gaan.

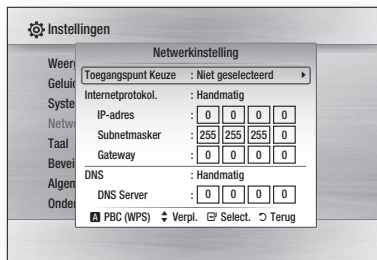

4. Gebruik de cijferknoppen om getallen in te voeren.
5. Als u gereed bent met een veld, gebruikt u ► om naar het volgende veld te gaan. U kunt ook de andere pijlknoppen gebruiken om omhoog, omlaag en terug te gaan.

6. Voer de waarden voor **IP-adres**, **Subnetmasker** en **Gateway** in.
7. Druk op ▼ om naar **DNS** te gaan.
8. Druk op ▼ om naar het eerste invoerveld voor de zomertijd te gaan. Voer de getallen in op dezelfde wijze als hierboven.
9. Druk wanneer u klaar bent op ▲ om terug te gaan naar Toegangspunt Keuze. Selecteer het netwerk en druk vervolgens op **ENTER**.
10. Ga naar stap 6 in de bovenstaande procedure voor het automatisch instellen van de draadloze netwerkverbinding en volg de aanwijzingen vanaf dat punt.

Netwerktest

Gebruik dit menu om verbinding te maken met het bedrade netwerk of om te controleren of uw netwerkverbinding werkt.

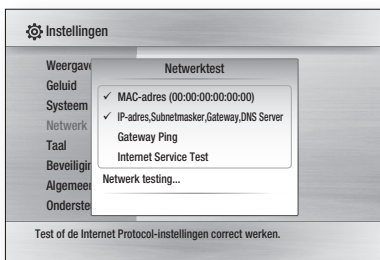

Netwerkstatus

Controleer of er een netwerk- en internetverbinding is.

BD-Live internet verbinding

Stel deze optie in om verbinding met internet toe te staan als de BD-LIVE-service wordt gebruikt.

- **Toestaan (iedereen)** : De internetverbinding is toegestaan voor alle BD-LIVE-inhoud.
- **Toestaan (alleen geldig ID)** : De internetverbinding is toegestaan voor BD-LIVE-inhoud met een geldig certificaat.
- **Niet toestaan** : Er is geen internetverbinding toegestaan voor BD-LIVE-inhoud.

OPMERKING

■ Wat is een geldig certificaat?

Wanneer het product gebruikmaakt van BD-LIVE om de schijfgegevens en het verzoek naar de server te sturen om de schijf te certificeren, gebruikt de server de overgedragen gegevens om te controleren of de schijf geldig is en stuurt het certificaat terug naar het product.

- De internetverbinding kan beperkt zijn wanneer u BD-LIVE-inhoud gebruikt.

Taal

U kunt de taal selecteren waarin u het Home-menu, het schijfmenu, enz. wilt weergeven.

- **Schermmenu** : selecteer de taal voor de schermweergaven.
- **Schijf menu** : selecteer de taal voor de schijfmenuweergaven.
- **Geluid** : selecteer de taal voor de schijfaudio.
- **Ondertitels** : selecteer de taal voor de schijfondertitels.

OPMERKING

- De geselecteerde taal zal alleen worden weergegeven als deze op de schijf wordt ondersteund.

Beveiliging

Als u dit menu voor het eerst gebruikt, wordt het scherm voor het instellen van het wachtwoord weergegeven.

Voer het gewenste wachtwoord van vier cijfers in met de cijferknoppen. (Het wachtwoord is standaard ingesteld op 0000.)

Leeftijdsbeperking

Deze functie werkt bij Blu-ray Discs/DVD's die voorzien zijn van een classificatie. Zo kunt u controle houden over het type Blu-ray Discs/DVD's waarnaar uw gezin kijkt.

Selecteer het kwalificatieniveau dat u wilt instellen.

Een hoger cijfer geeft aan dat het programma alleen voor volwassenen is bestemd. Als u bijvoorbeeld niveau 6 kiest, worden schijven van niveau 7 of 8 niet afgespeeld.

Instellen

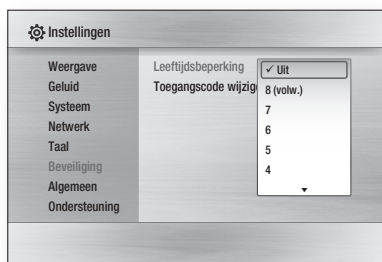

Toegangscode wijzig

Wijzig het viercijferige wachtwoord voor toegang tot de beveiligingsfuncties.

Als u uw wachtwoord bent vergeten

1. Verwijder de schijf.
2. Houd de toets **STOP** (■) op het voorpaneel minstens vijf seconden ingedrukt. Alle instellingen zullen worden teruggezet naar de fabrieksinstellingen.

OPMERKING

- Bij het terugzetten van de fabrieksinstellingen worden alle gebruikersgegevens uit de BD-gegevens verwijderd.

Algemeen

Achtergrond

Wijzig het achtergrondthema van het menuscherm.

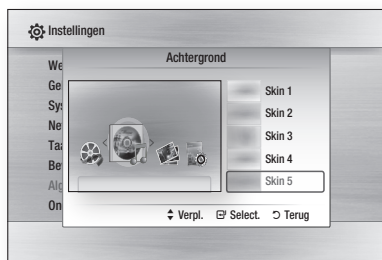

Spaarstand

U kunt het stroomverbruik verminderen door het voorpaneel automatisch uit te laten schakelen wanneer er 5 seconden lang niet op een knop is gedrukt.

- **Aan** : het voorpaneel wordt automatisch uitgeschakeld wanneer er 5 seconden lang geen bewerking wordt uitgevoerd.
- **Uit** : de functie Spaarstand wordt niet gebruikt.

Front paneel

Wijzig de helderheid van het voorpaneel.

- **Automatisch** : het voorpaneel wordt gedimd tijdens het afspelen.
- **Dimmen** : het weergavevenster wordt gedimd.
- **Helder** : het weergavevenster wordt helderder gemaakt.

Geluid aan/uit

Hiermee wordt een melodie afgespeeld wanneer het product wordt in- of uitgeschakeld.

- **Aan** : schakel Geluid bij aan/uit in.
- **Uit** : schakel Geluid bij aan/uit uit.

Lichteffect

U kunt het lichteffect aan de bovenkant van het apparaat in- of uitschakelen.

- **Altijd aan** : lichteffect altijd inschakelen. Selecteer deze optie voor winkelruimtes.
- **Automatisch** : schakelt lichteffect in wanneer het product wordt in- of uitgeschakeld en wanneer de lade beweegt. Selecteer deze optie wanneer u het apparaat thuis installeert.
- **Uit** : lichteffect altijd uitschakelen.

Software-upgrade

In dit menu kunt u een upgrade van software uitvoeren ten behoeve van prestatieverbeteringen of aanvullende services. U kunt de huidige softwareversie controleren, een upgrade uitvoeren via het internet en de Melding automatische upgrade instellen. Als het correct is aangesloten op het netwerk via een kabel of draadloos, maakt het automatisch verbinding met de website van Samsung telkens wanneer het wordt ingeschakeld en worden de updatebestanden gedownload als er geldige upgrades bestaan.

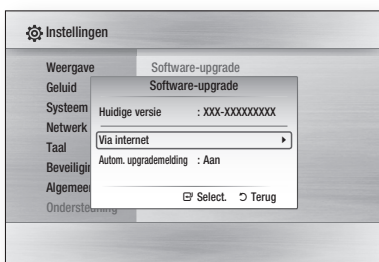

1. Kies **Via internet** door op **ENTER** te drukken. Er verschijnt een pop-upmelding als een update beschikbaar is.
2. Als u **Ja** selecteert, wordt het product automatisch uitgeschakeld voordat het opnieuw wordt opgestart. (Schakel het nooit handmatig in.)
3. Een pop-up met de voortgang van de update wordt weergegeven. Wanneer de update is voltooid, wordt het product opnieuw automatisch uitgeschakeld.
4. Druk op de **POWER**-knop om het product in te schakelen.



OPMERKING

- De update wordt voltooid wanneer het product wordt uitgeschakeld na opnieuw te zijn opgestart. Druk op de **POWER**-knop om het bijgewerkte product in te schakelen. U kunt er nu weer mee werken. Schakel het product nooit handmatig in of uit tijdens het updateproces.
- Samsung Electronics accepteert geen aansprakelijkheid voor storingen aan het product die worden veroorzaakt door een instabiele internetverbinding of nalatig handelen van een consument tijdens het uitvoeren van een upgrade van de software.

U kunt software ook op een van de volgende twee manieren bijwerken: De update van software vindt op dezelfde wijze plaats als in het menu **Via internet**.

- **USB** : breng een bezoek aan www.samsung.com/bluraysupport en download de meest recente firmware (RUF-bestand) en sla deze op een USB-flashstation op. Sluit het USB-flashstation aan op de USB-poort van het product (de schijflade moet leeg zijn) om de software bij te werken, en volg daarna de instructies op het scherm.
- **CD/DVD** : breng een bezoek aan www.samsung.com/bluraysupport, download de meest recente firmware (RUF-bestand) en schrijf deze weg naar een schijf. Plaats de schijf in het product en speel deze af om de update te starten. Volg daarna de instructies op het scherm.



OPMERKING

- Software-upgrades met behulp van USB-hostaansluiting moet worden uitgevoerd terwijl er geen schijf aanwezig is.
- Als u de upgrade wilt annuleren terwijl de gegevens worden gedownload, drukt u op **ENTER**.
- Wanneer de upgrade van het systeem is voltooid, controleert u de software-informatie in het menu Software-upgrade.
- Schakel het product niet uit tijdens de systeem-upgrade. Anders werkt het mogelijk niet correct.
- Software-upgrades via de USB-hostaansluiting kunnen alleen worden uitgevoerd met een USB-flash-geheugenstick.



Contact opnemen met Samsung

Contactinformatie voor hulp bij uw product.



Basisfuncties

Een schijf afspelen

Afspelen

1. Druk op de knop **OPENEN/SLUITEN** () om de schijflade te openen.
2. Plaats voorzichtig een schijf in de lade, met het etiket naar boven.
3. Druk op de knop **OPENEN/SLUITEN** () om de schijflade te sluiten.
4. Druk op de knop **AFSPELEN** ().

Afspeelknoppen

AFSPELEN ()	Start het afspelen.
STOP ()	Stopt het afspelen. <ul style="list-style-type: none">• Als eenmaal op deze knop wordt gedrukt: de positie waar is gestopt wordt opgeslagen.• Als tweemaal op deze knop wordt gedrukt: de positie waar is gestopt wordt niet opgeslagen.
PAUZE ()	Het afspelen wordt onderbroken.

Schijfstructuur

De inhoud van een schijf wordt meestal als volgt ingedeeld.

• Blu-ray Disc, DVD-VIDEO



• Audio-CD (CD-DA)



• MP3, WMA, DivX, MKV en MP4



Het schijfmenu, titelmenu of pop-upmenu gebruiken

Het schijfmenu gebruiken



1. Druk tijdens het afspelen op de knop **DISC MENU** op de afstandsbediening.
2. Druk op de knoppen **▲▼◀▶** om de gewenste selectie te maken en druk op **ENTER**.



OPMERKING

- Afhankelijk van de schijf, kunnen de menu-items variëren en is dit menu mogelijk niet beschikbaar.

Het titelmenu gebruiken



1. Druk tijdens het afspelen op de knop **TITLE MENU** op de afstandsbediening.
2. Druk op de knoppen **▲▼◀▶** om de gewenste selectie te maken en druk op **ENTER**.



OPMERKING

- Afhankelijk van de schijf, kunnen de menu-items variëren en is dit menu mogelijk niet beschikbaar.

De titellijst afspelen



1. Druk tijdens het afspelen op de knop **DISC MENU** of **TITLE MENU**.
2. Druk op **▲▼** om in de lijst met titels een item te selecteren dat u wilt afspelen, en druk vervolgens op **ENTER**.



OPMERKING

- Als uw schijf een afspeellijst bevat, drukt u op de knop **GRÖEN(B)** en gaat u naar de afspeellijst.

Het pop-upmenu gebruiken



1. Druk tijdens het afspelen op de knop **POP-UPMENU** op de afstandsbediening.
2. Druk op **▲▼◀▶** of **ENTER** om het gewenste menu te selecteren.



OPMERKING

- Afhankelijk van de schijf, kunnen de menu-items variëren en is dit menu mogelijk niet beschikbaar.

De functies Zoeken en Overslaan gebruiken

Tijdens het afspelen kunt u snel vooruit- of terugzoeken in een hoofdstuk of track en de functie Overslaan gebruiken om naar de volgende of vorige selectie te springen.

Een bepaalde scène opzoeken



- Druk tijdens het afspelen op **ZOEKEN** ().
Telkens wanneer u op **ZOEKEN** () drukt, wordt de afspeelsnelheid als volgt gewijzigd:

BD-ROM, BD-RE-R, DVD-RW/-R, DVD+RW/+R, DVD-VIDEO	<p>▶▶ 1 → ▶▶ 2 → ▶▶ 3 → ▶▶ 4 → ▶▶ 5 → ▶▶ 6 → ▶▶ 7</p> <p>◀◀ 1 → ◀◀ 2 → ◀◀ 3 → ◀◀ 4 → ◀◀ 5 → ◀◀ 6 → ◀◀ 7</p>
DivX, MKV, MP4	<p>▶▶ 1 → ▶▶ 2 → ▶▶ 3 ◀◀ 1 → ◀◀ 2 → ◀◀ 3</p>

- Als u de normale afspeelsnelheid wilt hervatten, drukt u op **AFSPELEN** ().

OPMERKING

- U hoort geen geluid tijdens het zoeken.

Hoofdstukken overslaan



- Druk tijdens het afspelen op **SKIP** ().
Wanneer u op **SKIP** () drukt, gaat het product naar het volgende hoofdstuk.
Als u op **SKIP** () drukt, gaat het product terug naar het begin van het hoofdstuk. Drukt u nogmaals op deze knop, dan gaat het product naar het begin van het vorige hoofdstuk.

Vertraagd afspelen en stap voor stap afspelen

Vertraagd afspelen



- Druk in de pauzestand op de knop **ZOEKEN** ().
Als u op **ZOEKEN** () drukt, wordt de afspeelsnelheid verlaagd tot
▶▶ 1/8 ▶▶ 1/4 ▶▶ 1/2.
- Als u de normale afspeelsnelheid wilt hervatten, drukt u op **AFSPELEN** ().

OPMERKING

- U hoort geen geluid tijdens het vertraagd afspelen.
- Vertraagd afspelen werkt alleen in voorwaartse richting.

Stap voor stap afspelen



- Druk in de pauzestand op **PAUZE** ().
Telkens wanneer u op **PAUZE** () drukt, verschijnt er een nieuw beeld.
- Als u de normale afspeelsnelheid wilt hervatten, drukt u op **AFSPELEN** ().

OPMERKING

- U hoort geen geluid in de "stap voor stap"-modus.
- Stap voor stap afspelen werkt alleen in voorwaartse richting.

Basisfuncties

Afspelen herhalen

De titel of het hoofdstuk herhalen



Hiermee herhaalt u de titel of het hoofdstuk van de schijf.

Afhankelijk van de schijf is het mogelijk dat de herhaalfunctie niet beschikbaar is.

1. Druk tijdens het afspelen op **REPEAT** van de afstandsbediening.



2. Druk op **▲▼** om **Hoofdstuk** of **Titel** te selecteren en druk vervolgens op **ENTER**.



3. Druk nogmaals op **REPEAT** om terug te gaan naar de normale weergave.
4. Druk op **▲▼** om **Uit** te selecteren, en druk vervolgens op **ENTER**.

Sectie herhalen



1. Druk tijdens het afspelen op **REPEAT** van de afstandsbediening.



2. Druk op **▲▼** om **Herhalen A-B** te selecteren.



3. Druk op **ENTER** op het punt waarop u het herhaaldelijk afspelen wilt starten (A).

4. Druk op **ENTER** op het punt waarop u het herhaaldelijk afspelen wilt starten (B).
5. Druk nogmaals op **REPEAT** om terug te gaan naar de normale weergave.
6. Druk op **ENTER**.

OPMERKING

- Als u punt (B) instelt voordat vijf seconden voorbij zijn, wordt het verbodsbericht weergegeven.

De knop TOOLS gebruiken

Tijdens het afspelen kunt u het schijfmenu bedienen door op **TOOLS** op de afstandsbediening te drukken.



Scherf Tools-menu

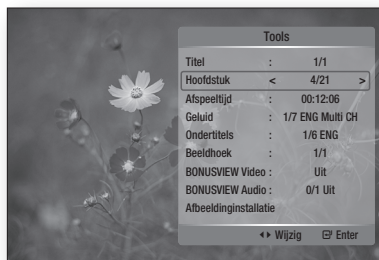

OPMERKING

- Afhankelijk van de schijf kan het Tools-menu verschillen.

Direct naar een gewenste scène gaan



1. Druk tijdens het afspelen op **TOOLS**.
2. Druk op **▲▼** om **Titel**, **Hoofdstuk** of **Afspeeltijd** te selecteren.
3. Voer de gewenste waarde voor **Titel**, **Hoofdstuk** of **Afspeeltijd** met behulp van de cijferknoppen en druk vervolgens op **ENTER**.

De audiotaal selecteren



U kunt deze functie ook uitvoeren via de toets **AUDIO** op de afstandsbediening.



1. Druk tijdens het afspelen op **TOOLS**.
2. Druk op de knoppen **▲▼** om **Geluid** te selecteren.
3. Druk op **◀▶** om de gewenste audiotaal te selecteren.

OPMERKING

- De indicator **◀▶** wordt niet op het scherm weergegeven als de **BONUSVIEW**-sectie geen audio-instellingen voor **BONUSVIEW** bevat.
- Als de Blu-ray Disc een **BONUSVIEW**-sectie bevat, wordt er ook informatie over de primaire en secundaire modus weergegeven. Met **◀▶** kunt u schakelen tussen de primaire en secundaire audiomodus.
- Deze functie is afhankelijk van de audiotalen die op de schijf staan en is niet altijd beschikbaar.
- De soundtrack van een Blu-ray Disc kan maximaal 32 audiotalen bevatten, terwijl een DVD maximaal 8 talen kan bevatten.
- Voor sommige Blu-ray Discs kunt u Engelse soundtracks voor meerdere kanalen of Dolby Digital Audio selecteren.
- Als u op **AUDIO** drukt op de afstandsbediening, wordt de audiobalk weergegeven. Druk op **RETURN** om de audiobalk te verwijderen.

De ondertitelingstaal selecteren



U kunt deze functie ook uitvoeren via de toets **SUBTITLE** op de afstandsbediening.



1. Druk tijdens het afspelen op **TOOLS**.
2. Druk op **▲▼** om **Ondertitels** te selecteren.
3. Druk op **◀▶** om de gewenste taal voor de ondertiteling te selecteren.

OPMERKING

- Afhankelijk van de Blu-ray Disc of DVD, kunt u de ondertiteling mogelijk wijzigen in het Schijfmenu. Druk op **DISC MENU**.
- Deze functie is afhankelijk van de ondertitelingstalen die op de schijf staan en is mogelijk niet op alle Blu-ray Discs/DVS's beschikbaar.
- De soundtrack van een Blu-ray Disc kan maximaal 255 ondertitelingstalen bevatten, terwijl een DVD maximaal 32 ondertitelingstalen kan bevatten.
- Als de Blu-ray Disc een **BONUSVIEW**-sectie bevat, wordt er ook informatie over de primaire en secundaire modus weergegeven.
- Met deze functie wijzigt u tegelijkertijd de primaire en secundaire ondertiteling.
- Het totale aantal ondertitels is de som van de primaire en secundaire ondertitels.
- Als u op **SUBTITLE** drukt op de afstandsbediening, wordt de ondertitelingsbalk weergegeven. Druk op **RETURN** om de ondertitelingsbalk te verwijderen.

De camerabeeldhoek wijzigen



Wanneer een Blu-ray Disc/DVD meerdere camerastandpunten van een bepaalde scène bevat, kunt u de functie **BEELDHOEK** selecteren.

1. Druk tijdens het afspelen op **TOOLS**.
2. Druk op **▲▼** om **Beeldhoek** te selecteren.
3. Druk op **◀▶** om de gewenste Beeldhoek te selecteren.

De beeldinstelling selecteren



Met deze functie kunt u de videokwaliteit aanpassen wanneer u via HDMI aangesloten bent op een tv.

1. Druk tijdens het afspelen op **TOOLS**.
2. Druk op **▲▼** om **Afbeeldinginstallatie** te selecteren, en druk vervolgens op **ENTER**.
3. Druk op **◀▶** om de gewenste **Afbeeldinginstallatie** te selecteren en druk vervolgens op **ENTER**.

Basisfuncties

- **Dynamisch** : kies deze instelling om de scherpte te vergroten.
- **Normaal** : kies deze instelling voor de meeste weergavetoepassingen.
- **Film** : dit is de beste instelling om films te bekijken.
- **Gebruikersnaam** : de gebruiker kan respectievelijk de beeldscherpte en de ruisonderdrukking aanpassen.

BONUSVIEW instellen



Met de functie BONUSVIEW kunt u extra inhoud (zoals commentaar) in een klein venster weergeven terwijl de film wordt afgespeeld. Deze functie is alleen beschikbaar wanneer de schijf de functie bonusview ondersteunt.

U kunt deze functie ook uitvoeren door op **BONUSVIEW** op de afstandsbediening te drukken.



1. Druk tijdens het afspelen op **TOOLS**.
2. Druk op **▲▼** om **BONUSVIEW Video** of **BONUSVIEW Audio** te selecteren.
3. Druk op **◀▶** om de gewenste functie BONUSVIEW te selecteren.

OPMERKING

- Als u overschakelt van BONUSVIEW Video, wordt BONUSVIEW Audio automatisch aangepast aan BONUSVIEW Video.



Naar muziek luisteren



Knoppen op de afstandsbediening voor het afspelen van muziek

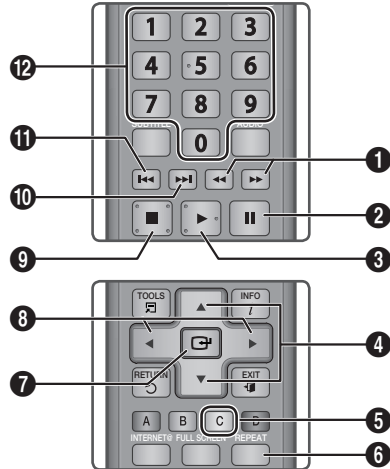

- | | |
|----|---|
| 1 | Knoppen ZOEKEN : snel afspelen. (uitsluitend audio-CD (CD-DA)) |
| 2 | Knop PAUZE : het afspelen wordt onderbroken. |
| 3 | Knop AFSPELEN : het huidige geselecteerde nummer wordt afgespeeld. |
| 4 | Knoppen ▲▼ : hiermee selecteert u een track in de Muzieklijst of de Afspeellijst. |
| 5 | GELE knop (C) : hiermee selecteert u een track in de muzieklijst of heft u de selectie van een track op. |
| 6 | Knop REPEAT : hiermee selecteert u de afspelmodus in de Afspeellijst. |
| 7 | Knop ENTER : Hiermee speelt u de geselecteerde track af of pauzeert u deze. |
| 8 | Knoppen ◀▶ : snel afspelen. (uitgezonderd muziek-cd's (CD-DA)) |
| 9 | Knop STOP : hiermee beëindigt u een track. |
| 10 | Knop OVERSLAAN : hiermee gaat u tijdens het afspelen naar de volgende pagina in de Muzieklijst of naar de volgende track in de Afspeellijst. |

11	Knop OVERSLAAN : hiermee gaat u tijdens het afspelen naar de vorige pagina in de Muzieklijst of naar de vorige track in de Afspeellijst. Als u na drie seconden afspelen in de Afspeellijst op deze knop drukt, wordt de huidige track opnieuw vanaf het begin afgespeeld. Maar als u binnen drie seconden nadat het afspelen is gestart in de Afspeellijst op deze knop drukt, wordt de vorige track afgespeeld.
12	CIJFER -knoppen : druk tijdens het afspelen van de Afspeellijst op het gewenste tracknummer. De geselecteerde track wordt afgespeeld.

Een Audio-CD (CD-DA)/MP3 afspelen

- Plaats een Audio-CD (CD-DA) of een MP3-schijf in de schijflade.
 - Bij een Audio-CD (CD-DA) wordt automatisch de eerste track afgespeeld.
 - Bij een MP3-schijf drukt u op ◀▶ om **Muziek** te selecteren. Druk vervolgens op **ENTER**.

Onderdelen van het scherm voor de Audio-CD (CD-D)/MP3

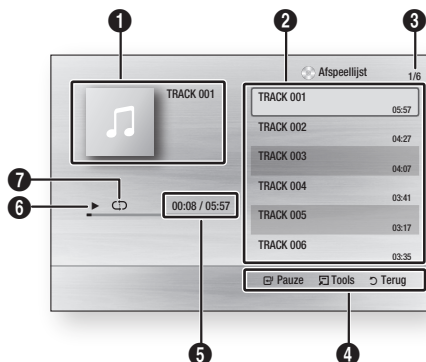

1	Hiermee wordt de muziekinformatie weergegeven.
2	Hiermee wordt de afspeellijst weergegeven.
3	Huidige track/totaal aantal tracks weergeven.
4	Hiermee worden de beschikbare knoppen weergegeven.

5	Hiermee worden de huidige afspeeltijd en de totale afspeeltijd weergegeven.
6	Hiermee wordt de huidige afspelerstatus weergegeven.
7	Hiermee wordt de herhaalde afspelerstatus weergegeven.

- Druk op ▲▼ om de track te selecteren die u wilt afspelen, en druk vervolgens op **ENTER**.

Een Audio-CD (CD-DA)/MP3 herhalen

- Druk tijdens het afspelen van de Afspeellijst op **REPEAT**. 
- Selecteer de gewenste afspelermodus door herhaaldelijk om **REPEAT** te drukken.

Uit	Audio-CD (CD-DA)/MP3	De nummers op de schijf worden afgespeeld in de volgorde waarin ze op de schijf zijn opgenomen.
(↺) Fragment	Audio-CD (CD-DA)	De huidige fragment wordt herhaald.
(↺) Eén	MP3	De huidige track wordt herhaald.
(↺) Alle	Audio-CD (CD-DA)/MP3	Alle tracks worden herhaald.
(⌂) Willekeurige volgorde	Audio-CD (CD-DA)/MP3	Met de optie voor afspelen in willekeurige volgorde worden de tracks op een schijf in willekeurige volgorde afgespeeld.

Afspeellijst

- Plaats een Audio-CD (CD-DA) of een MP3-schijf in de schijflade.
 - Bij een Audio-CD (CD-DA) wordt automatisch de eerste track afgespeeld.
 - Bij een MP3-schijf drukt u op ◀▶ om **Muziek** te selecteren. Druk vervolgens op **ENTER**.
- Ga naar de Muzieklijst door op **STOP** (■) of **RETURN** te drukken. Het scherm Muzieklijst wordt weergegeven.

Basisfuncties

3. Druk op **▲▼◀▶** om naar de gewenste track te gaan en druk vervolgens op de **GELE** knop (**C**) om gewenste tracks te controleren. Herhaal deze procedure om extra tracks te selecteren.



4. Als de afspeellijst een ongewenste track bevat, drukt u opnieuw op de **GELE** knop (**C**). De geselecteerde track wordt dan verwijderd.
5. Druk op **ENTER** om de geselecteerde tracks af te spelen. Geselecteerde tracks worden automatisch afgespeeld.

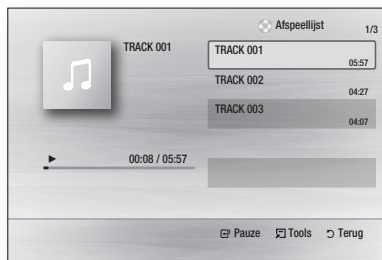

6. Ga naar de Muzieklijst door op **STOP** (**■**) of **RETURN** te drukken.
7. Ga naar de Afspeellijst door op **ENTER** te drukken.

OPMERKING

- U kunt een afspeellijst met maximaal 99 tracks maken op een Audio-CD (CD-DA).

Een afbeelding afspelen



Een JPEG-schijf afspelen

1. Plaats een JPEG-schijf in de schijfflade.
2. Druk op **◀▶** om **Foto's** te selecteren en druk vervolgens op **ENTER**.
3. Druk op **▲▼◀▶** om de map te selecteren die u wilt afspelen, en druk vervolgens op **ENTER**.
4. Druk op **▲▼◀▶** om de foto te selecteren die u wilt afspelen en druk vervolgens op **ENTER**. De diashow wordt automatisch gestart.

OPMERKING

- U kunt de ondertiteling en presentatie-afbeelding niet vergroten in de modus voor volledig scherm.

De knop TOOLS gebruiken

Tijdens het afspelen van een diashow kunt u verschillende functies gebruiken door op de knop **TOOLS** te drukken.



- **Stop diashow** : selecteer deze optie als u de diashow wilt stoppen.
- **Snelh. Diashow** : selecteer deze optie als u de snelheid van de diashow wilt aanpassen.
- **Achtergr.muz** : selecteer deze optie wanneer u naar muziek wilt luisteren terwijl u een afbeelding bekijkt.

- **Zoom** : selecteer deze optie als u de huidige afbeelding wilt vergroten. (Maximale vergroting: 4 keer)
- **Roteren** : selecteer deze optie als u de afbeelding wilt draaien. (Hiermee wordt de afbeelding rechts- of linksom gedraaid.)
- **Informatie** : hiermee wordt de afbeeldingsinformatie weergegeven, zoals naam, grootte, enz.

OPMERKING

- De functie Achtergrondmuziek kan alleen worden gebruikt als de muziek- en MP3-bestanden in dezelfde map zijn opgeslagen. De geluidskwaliteit kan echter nadelig worden beïnvloed door de bitsnelheid van het MP3-bestand, de grootte van de foto en de coderingsmethode.

Een USB-opslagapparaat afspelen

U kunt de USB-verbinding gebruiken om multimedialbestanden (MP3, JPEG, DivX, enz.) af te spelen die zijn gedownload van het USB-opslagapparaat.

1. Ga naar het Home-menu.
2. Sluit in de stopmodus het USB-opslagapparaat aan op de USB-poort aan de voorzijde van het product.
Het bericht "Wilt u een ander apparaat selecteren?" wordt weergegeven.
3. Druk op **◀▶** om **Ja** te selecteren, en druk vervolgens op de knop **ENTER**.
4. Druk op de **RODE** knop (**A**).



5. Druk op **▲▼** om USB te selecteren, en druk vervolgens op **ENTER**.
 6. Druk op **◀▶** om de gewenste video's, muziek of foto's te selecteren en druk vervolgens op **ENTER**.
- 4-1. Druk op de **BLAUWE** knop (**D**).



- 5-1. Druk op **◀▶** om USB te selecteren, en druk vervolgens op **ENTER**.
- 6-1. Druk op **▲▼** om de gewenste video's, muziek of foto's te selecteren en druk vervolgens op **ENTER**.
7. Zie pagina's 48-51 voor meer informatie over het afspelen van video-, muziek- of fotobestanden.

OPMERKING

- U moet het USB-opslagapparaat op veilige wijze verwijderen (door de functie "Veilig om USB te verwijderen" uit te voeren) om mogelijke schade aan het USB-geheugen te voorkomen. Druk op **MENU** om naar het Home-menu te gaan en druk daarna achtereenvolgens op de **GELE** knop (**C**) en op **ENTER**.
- Als de Audio-CD (CD-DA), MP3 en JPEG-bestanden zich in de stopmodus bevinden, kunt u het volledige scherm niet bekijken door op **FULL SCREEN** op de afstandsbediening te drukken.
- Als u de schijf plaatst tijdens het afspelen van een USB-opslagapparaat, wordt de apparaatmodus automatisch gewijzigd in "DVD of CD".

Netwerkservices

U kunt gebruikmaken van verschillende netwerkservices, zoals Internet@TV of BD-LIVE, door het product aan te sluiten op het netwerksysteem.

Voer de volgende instructies uit voordat u gebruik gaat maken van een netwerkservice.

1. Verbind het product met het netwerk.
(Zie pagina's 27-28)
2. Configureer de netwerkinstellingen.
(Zie pagina's 37-41)

Internet@TV gebruiken

Sluit deze speler aan op het netwerk om verschillende gratis of betaalde toepassingen te downloaden. Internet@TV biedt nuttige en interessante inhoud en services rechtstreeks vanaf het web op uw speler, zoals nieuws, weerberichten, aandelenkoersen, spellen, films en muziek.

U kunt deze functie ook uitvoeren via de knop **INTERNET@** op de afstandsbediening.



Aan de slag met Internet@TV

1. Ga naar het Home-menu.



2. Druk op **◀▶** om **Internet@TV** te selecteren en druk vervolgens op **ENTER**.
3. Op het startscherm van de service Internet@TV, ziet u het scherm met de serviceovereenkomst. U moet akkoord gaan met de servicevoorwaarden en -bepalingen voordat u gebruik kunt maken van de service Internet@ TV.

4. Als u akkoord bent gegaan met de serviceovereenkomst, wordt de service Internet@TV bijgewerkt. Dit kan enkele minuten duren.
Wanneer de update is voltooid, wordt het menuscherm van Internet@TV weergegeven.

Internet@TV in het kort

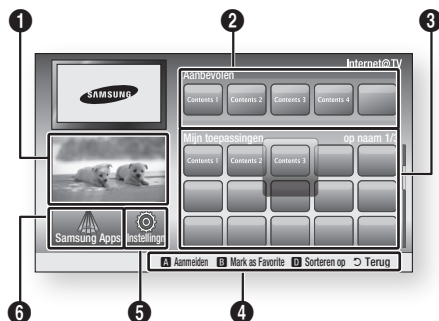

- | | |
|----------|---|
| 1 | Commercieel : hiermee worden de Internet@TV-gids, een productintroductie en de introductie van nieuwe toepassingen weergegeven. |
| 2 | Aanbevolen : hiermee wordt aanbevolen inhoud die wordt beheerd door Samsung weergegeven. |
| 3 | Mijn toepassingen : hiermee wordt uw persoonlijke galerij weergegeven. Deze kunt u naar wens uitbreiden of beperken.

Help bij navigatie: hiermee worden de beschikbare regelknoppen weergegeven. |
| 4 | <ul style="list-style-type: none"> • ROOD(A) : hiermee kunt u zich aanmelden bij Internet@TV. • GROEN(B) : hiermee kunt u een toepassing markeren als favoriet. • BLAUW(D) : hiermee kunt u de toepassingen sorteren. • Terug : hiermee kunt u terugkeren naar het vorige menu. |
| 5 | Instellingn : hiermee kunt u de systeeminstellingen uitvoeren, accounts maken, enz. |
| 6 | Samsung Apps : hiermee kunt u verschillende gratis of betaalde toepassingservices downloaden. |

Het toetsenblok gebruiken

Met uw afstandsbediening kunt u in verschillende Internet@TV-toepassingen het schermtoetsenblok gebruiken om tekst in te voeren.

Als u op de toets **SUBTITLE** op de afstandsbediening drukt terwijl u het schermtoetsenblok gebruikt, kunt u de tekstvelden wijzigen in kleine letters, hoofdletters, cijfers en pictogrammen.



Zo kunt u bijvoorbeeld als volgt een adres opzoeken in Google Maps:

1. Druk op **ENTER** op de afstandsbediening bij het pictogram van Google Maps onder Internet@TV.
2. Druk op de **GROEN** knop (**B**) om de zoekfunctie te gebruiken.
3. Druk op **◀▶** om naar het venster Zoeken of adres te gaan.
4. Druk op **ENTER** om de functie Zoeken of adres te gebruiken.
5. Stel dat u '105 Challenger Rd., Ridgefield Park NJ' wilt invoeren.
6. Druk op **SUBTITLE** op de afstandsbediening om de invoermodus te veranderen van kleine letters in cijfers.
7. Druk op '1', '0', '5'.
8. Druk op de **GELE** knop (**C**) op de afstandsbediening om een spatie in te voeren.
9. Druk driemaal op **SUBTITLE** op de afstandsbediening om de invoermodus te veranderen van cijfers in hoofdletters.
10. Druk driemaal op de knop '2' op de afstandsbediening om **C** in te voeren.
11. Druk driemaal op **SUBTITLE** op de afstandsbediening om de invoermodus te veranderen van hoofdletters in kleine letters.
12. Druk op de knoppen op de afstandsbediening om de rest van het adres, 'Challenger Rd., Ridgefield Park NJ', in te voeren.
13. Druk op **ENTER**.
14. De kaart en het adres worden weergegeven op het scherm.

OPMERKING

- Samsung Electronics is niet aansprakelijk voor enige onderbreking van de Internet@TV-service die om welke reden dan ook wordt veroorzaakt door de serviceprovider.
- De Internet@TV-service is bedoeld voor het downloaden en verwerken van gegevens via het internet, zodat u de inhoud kunt bekijken op het tv-scherm. Als de internetverbinding instabiel is, kan de service vertragingen oplopen of worden onderbroken. Bovendien wordt het product mogelijk automatisch uitgeschakeld. Als dat het geval is, controleert u de internetverbinding en probeert u het opnieuw.
- De toepassingservice is mogelijk alleen beschikbaar in het Engels en de beschikbare inhoud kan variëren, afhankelijk van de regio.
- Bij gebruik van een toepassingservice kunt u de knop **FULL SCREEN** op de afstandsbediening niet gebruiken.
- Breng voor meer informatie over de Internet@TV-service een bezoek aan de website van de desbetreffende serviceprovider.
- De geleverde services kunnen wijzigingen ondergaan, afhankelijk van de serviceprovider op Internet@TV.
- De inhoud van de Internet@TV-service kan verschillen, afhankelijk van de firmwareversie.
- Betaalde DivX-inhoud die tegen kopiëren is beveiligd, kan alleen worden afgespeeld met een HDMI-kabel. Als u de speler op de tv hebt aangesloten met een component- of videokabel, kan het DivX-videosignaal niet worden uitgevoerd of wordt het pop-upbericht "Sluit aan met HDMI-kabel om af te kunnen spelen." of "Kan bestand niet afspelen." weergegeven.

Netwerkservices

Aanmelden bij een account

Als u optimaal van uw toepassingen wilt kunnen genieten, kunt u zich inschrijven en aanmelden bij uw account.

Hiervoor moet u eerst een account maken.

(Instructies voor het maken van een account vindt u onder Internet@TV-id op deze pagina)

1. Druk op ▲▼◀▶ om de gewenste toepassing te selecteren en druk op de **RODE** knop (**A**).

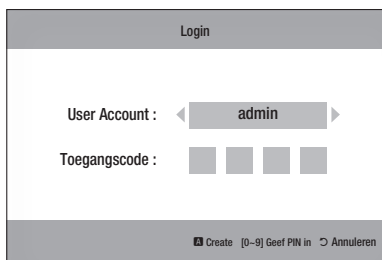

2. Voer de gebruikersaccount en het wachtwoord in.

Instellingen

Op dit scherm kunt u id's maken en Internet@TV-instellingen configureren.

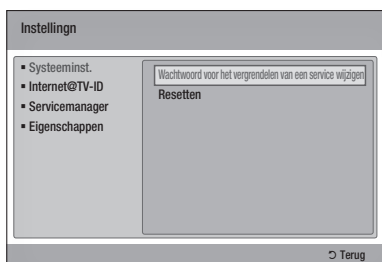

Systeeminst.

Resetten

Hiermee worden instellingen van Internet@TV teruggezet op de fabriekswaarden.

OPMERKING

- Als u uw wachtwoord hebt vergeten, houdt u de knop **STOP** () op het voorpaneel van het apparaat langer dan 5 seconden ingedrukt terwijl er geen schijf is ingebracht.

Internet@TV-ID

In dit menu kunt u een account maken of verwijderen en accountgegevens invoeren of verwijderen.

U kunt uw account beheren, inclusief de accountgegevens voor de inhoudssite.

Deze account geldt alleen voor Internet@TV.

Maken

Hier maakt u een account en koppelt u dit aan de gewenste servicetoepassingen.

OPMERKING

- De accountnaam moet minimaal 1 teken bevatten, en mag niet meer dan 8 tekens bevatten.
- U kunt tot maximaal 10 gebruikersnamen registreren.

Manager

- **Servicesite** : hier registreert u aanmeldingsinformatie voor servicesites.
- **Wachtwoord wijzigen** : hier wijzigt u uw accountwachtwoord.
- **Verwijderen** : hier kunt u de account verwijderen.

Servicemanager

Hier verwijdert en vergrendelt u toepassingen die zijn geïnstalleerd onder Internet@ TV.

Vergrend.

Hiermee vergrendelt u de toepassing. Voor toegang tot een vergrendelde toepassing is het wachtwoord vereist.

Verwijderen

Hiermee verwijdert u de toepassing.

Eigenschappen

Hiermee geeft u informatie over Internet@ TV weer. Gebruik de optie De snelheid van uw internetverbinding controleren om uw netwerkverbinding te testen.

Samsung Apps

Hier zijn verschillende toepassingen beschikbaar, onderverdeeld in verschillende categorieën. Voor sommige toepassingen geldt een downloadtarief.



Mijn pagina

Hiermee wordt de toepassingenlijst weergegeven.

Help

Als u vragen over Internet@TV hebt, raadpleegt u eerst dit gedeelte. Als geen van de tips van toepassing zijn, brengt u een bezoek aan de website met help.

De gekleurde knoppen gebruiken met de Samsung-toepassingen

- **ROOD(A) (Aanmelden)** : hiermee meldt u zich aan bij de internetservice.
- **GROEN(B) (Miniatuurweergave)** : hiermee wijzigt u de weergavemodus.
- **BLAUW(D) (Sorteren op)** : hiermee sorteert u de toepassingen op Besproken, Meest gedownload, Meest recent of Naam.

OPMERKING

- De beschikbare inhoudsservices op Internet kunnen worden toegevoegd of verwijderd.

Netwerkservices

BD-LIVE™

Wanneer het product eenmaal is verbonden met het netwerk, kunt u genieten van allerlei extra filminhoud als u een schijf gebruikt die BD-LIVE ondersteunt.

1. Controleer de resterende geheugencapaciteit. Het geheugenapparaat moet ten minste 1 GB vrije ruimte bieden om de BD-LIVE-services te kunnen ondersteunen.
2. Plaats een Blu-ray Disc die BD-LIVE ondersteunt.
3. Selecteer een item in de inhoud van de BD-LIVE-service die door de fabrikant van de schijf wordt geleverd.

OPMERKING

- Het gebruik en de geleverde inhoud van BD-LIVE kunnen, afhankelijk van de fabrikant van de schijf, verschillen.

Melding software-upgrade

Als u over een netwerkverbinding beschikt, stelt het product u er via een pop-upbericht van op de hoogte als er een nieuwe softwareversie beschikbaar is.

1. Schakel het product in.
2. Ga naar het menu Software-upgrade en stel Melding automatische upgrade in op **Aan**. (Zie pagina 43) Als er een nieuw softwareversie beschikbaar is, stelt het product u hiervan op de hoogte via een pop-upbericht.
3. Als u een upgrade van de firmware wilt uitvoeren, selecteert u **Ja**. Het product wordt automatisch uitgeschakeld voordat het opnieuw wordt opgestart. (Schakel het nooit handmatig in.)
4. Een pop-up met de voortgang van de update wordt weergegeven. Wanneer de update is voltooid, wordt het product opnieuw automatisch uitgeschakeld.
5. Druk op de **POWER**-knop om het product in te schakelen.

OPMERKING

- De update wordt voltooid wanneer het product wordt uitgeschakeld na opnieuw te zijn opgestart. Druk op de **POWER**-knop om het bijgewerkte product in te schakelen. U kunt er nu weer mee werken. Schakel het product nooit handmatig in of uit tijdens het updateproces.
- Samsung Electronics accepteert geen aansprakelijkheid voor storingen aan het product die worden veroorzaakt door een instabiele internetverbinding of nalatig handelen van een consument tijdens het uitvoeren van een upgrade van de software.

De functie AllShare gebruiken

Met AllShare kunt u muziek-, video- en fotobestanden op uw pc afspelen met behulp van het product.

Als u AllShare wilt gebruiken, moet u het product via het netwerk aansluiten op uw pc (Zie pagina's 27-28) en SAMSUNG PC Share Manager installeren op de pc.

1. Ga naar de website van Samsung op www.samsung.com.
2. Download SAMSUNG PC Share Manager en installeer dit programma op de pc.
3. Nadat de installatie is voltooid verschijnt het pictogram SAMSUNG PC Share Manager op het bureaublad. Dubbelklik op het pictogram om de toepassing te starten.

Toepassingsprogramma in het kort

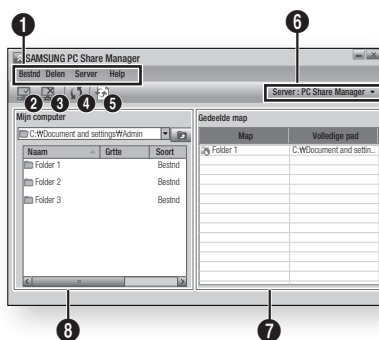

1 Menu balk

2 Pictogram Delen van mappen ingeschakeld : gebruik dit pictogram als u een map op uw pc wilt selecteren om te delen.

3 Pictogram Delen van mappen uitgeschakeld : gebruik dit pictogram als u het delen van mappen wilt uitschakelen.

4 Pictogram Vernieuwen : gebruik dit pictogram als u de lijst met mappen en bestanden in Deze computer wilt vernieuwen.

5 Pictogram Gewijzigde status instellen : selecteer een map om te delen en vergeet niet op deze knop te klikken. De bijgewerkte status wordt toegepast op de server.

6 Server : hier wordt de naam weergegeven van de delende server.

- 7** **Gedeelde map** : hier wordt een lijst weergegeven met gedeelde mappen.
- 8** **Deze computer** : hier wordt een lijst weergegeven met de mappen en bestanden op de pc.

4. Selecteer een map om te delen in het deelvenster **Deze computer** en klik op het **Pictogram Delen van mappen ingeschakeld** ().
(U kunt als volgt een gedeelde map verwijderen: Selecteer een map om te verwijderen uit de gedeelde mappen en klik op het **Pictogram Delen van mappen uitgeschakeld** ().)
5. U kunt de bijgewerkte status voor delen toepassen op de server door op het **Pictogram Gewijzigde status instellen** () te klikken.
6. U kunt het product inschakelen zodat het een pc-server kan vinden, door op **Delen** op de menubalk te klikken.
Klik op **Beleid apparaat instellen** en klik op **Accepteren**.

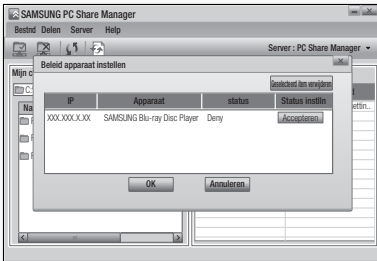

7. Klik op het **Pictogram Gewijzigde status instellen** () en ga naar het startmenu van het product.
8. U kunt een apparaat selecteren door gebruik te maken van de **RODE(A)** of **BLAUWE(D)** knop om een af te spelen bestand te selecteren.
(Zie pagina's 48-51 voor meer informatie over het afspelen van video-, muziek- of fotobestanden.)



OPMERKING

- Afhankelijk van de prestaties van het externe modem of de router, wordt HD-video mogelijk niet correct afgespeeld.
- Als uw systeem gebruikmaakt van een firewall, kan het product uw pc mogelijk niet vinden op het tv-scherm.
- De volgende functies worden niet ondersteund door AllShare:
 - De functies Achtergrondkleur en Instellingen achtergrondmuziek.
 - Bestanden sorteren op voorkeur in de mappen Foto, Muziek en Film.
 - De functie Groep wijzigen.
 - De functie Veilig verwijderen.
- De sorteermethode kan afwijken, afhankelijk van de serverfunctie.
- De werking van de functies Zoeken en Overslaan kan afwijken, afhankelijk van de serverfunctie.
- Als u tijdens de videoweergave op de knop **STOP** () drukt, wordt de positie waar is gestopt onthouden ten behoeve van de eindgebruiker. De stoppositie wordt echter mogelijk niet onthouden afhankelijk van de serverfunctie.
- Tijdens het afspelen van een video's wordt de afspeeltijd niet weergegeven.
- Als u de functie AllShare wilt gebruiken, kunt u dit product en de pc het beste opnemen in hetzelfde subnet.

Problemen oplossen

Controleer het volgende voordat u contact met ons opneemt:

PROBLEEM	OPLOSSING
De afstandsbediening werkt niet.	<ul style="list-style-type: none"> • Controleer de batterijen in de afstandsbediening. Mogelijk dient u deze te vervangen. • Gebruik de afstandsbediening op een afstand van niet meer dan 6,1 meter. • Verwijder de batterijen en houd één of meerdere knoppen gedurende een paar minuten ingedrukt, zodat de microprocessor in de afstandsbediening gereset kan worden. Installeer de batterijen weer en controleer de afstandsbediening nu werkt.
De schijf wordt niet afgespeeld.	<ul style="list-style-type: none"> • Controleer of het etiket van de schijf aan de bovenzijde zit. • Controleer het regionummer van de Blu-ray Disc/DVD.
Het schijfmenu wordt niet weergegeven.	<ul style="list-style-type: none"> • Controleer of de schijf schijfmenu's bevat.
Het verbodsbericht verschijnt op het scherm.	<ul style="list-style-type: none"> • Dit bericht wordt weergegeven wanneer u op een ongeldige knop drukt. • De software van de Blu-ray Disc/DVD ondersteunt de functie (bijvoorbeeld beeldhoeken) niet. • U hebt een titel, hoofdstuknummer of zoektijd gevraagd die buiten bereik is.
De afspeelmodus wijkt af van de selectie in het instellingenmenu.	<ul style="list-style-type: none"> • Een aantal functies die in het menu Instellen zijn geselecteerd, werken niet goed indien de disk niet met de overeenkomstige functie is gecodeerd.
De beeldschermverhoudingen kunnen niet worden gewijzigd.	<ul style="list-style-type: none"> • De Blu-ray Disc/DVD heeft een vaste beeldverhouding. • Dit is geen probleem met het product.
Geen geluid.	<ul style="list-style-type: none"> • Controleer of u de juiste digitale uitgang hebt geselecteerd in het menu Audio-opties.
Het scherm is geblokkeerd	<ul style="list-style-type: none"> • Houd de knop STOP () (op het voorpaneel) gedurende meer dan 5 seconden ingedrukt terwijl er geen schijf is geplaatst. Alle instellingen zullen worden teruggezet naar de fabrieksinstellingen. • Bij het terugzetten van de fabrieksinstellingen worden alle gebruikersgegevens uit de BD-gegevens verwijderd.
Als de HDMI-uitgang is ingesteld op een resolutie die niet door uw televisie wordt ondersteunt (bijvoorbeeld 1080p), ziet u mogelijk geen beeld op uw televisie.	<ul style="list-style-type: none"> • Houd de knop STOP () (op het voorpaneel) gedurende meer dan 5 seconden ingedrukt terwijl er geen schijf is geplaatst. Alle instellingen zullen worden teruggezet naar de fabrieksinstellingen. • Bij het terugzetten van de fabrieksinstellingen worden alle gebruikersgegevens uit de BD-gegevens verwijderd.

PROBLEEM	OPLOSSING
Wachtwoord vergeten	<ul style="list-style-type: none"> • Houd de knop STOP () (op het voorpaneel) gedurende meer dan 5 seconden ingedrukt terwijl er geen schijf is geplaatst. Alle instellingen, inclusief de toegangscode, worden teruggezet naar de fabrieksinstellingen. Gebruik deze optie uitsluitend in noodgevallen. • Bij het terugzetten van de fabrieksinstellingen worden alle gebruikersgegevens uit de BD-gegevens verwijderd.
Hebt u andere problemen.	<ul style="list-style-type: none"> • Ga naar de inhoud en zoek het hoofdstuk in de gebruikershandleiding waarin toelichting wordt gegeven op het probleem en herhaal de betreffende procedure. • Als u het probleem nog niet kunt oplossen, neem dan contact op met een erkend servicecentrum van Samsung in uw buurt.
Het beeld is vervormd of bevat ruis	<ul style="list-style-type: none"> • Zorg dat de schijf schoon is en zonder krassen. • Maak de schijf schoon.
Er is geen HDMI-uitvoer.	<ul style="list-style-type: none"> • Controleer de aansluiting tussen de TV en de HDMI-aansluiting van het product. • Controleer of uw tv een HDMI-invoerresolutie van 576p/480p, 720p, 1080i of 1080p ondersteunt.
Abnormaal HDMI-uitvoerscherm.	<ul style="list-style-type: none"> • Als er sneeuw te zien is op het scherm, betekent dit dat de tv geen HDCP (High-bandwidth Digital Content Protection) ondersteunt.
Functie PC Share Manager	
Ik kan wel mappen zien die worden gedeeld via PC Share Manager, maar de bestanden in deze mappen zie ik niet.	<ul style="list-style-type: none"> • Aangezien alleen bestanden uit de categorieën Foto, Muziek en Film worden weergegeven, worden bestanden die niet tot deze categorieën behoren mogelijk niet weergegeven.
Functie AllShare	
Video wordt met onderbrekingen afgespeeld.	<ul style="list-style-type: none"> • Controleer of het netwerk stabiel is. • Controleer of de netwerkkabel goed is aangesloten en of het netwerk niet overbelast is. • De draadloze verbinding tussen de server en het product is mogelijk instabiel. Controleer de verbinding.
AllShare-verbinding tussen tv en pc is instabiel.	<ul style="list-style-type: none"> • IP-adres in hetzelfde subnetwerk moet uniek zijn, anders kan een dergelijk fenomeen ontstaan door IP-conflicten. • Controleer of u een firewall hebt ingeschakeld. Als dat zo is, schakelt u de firewallfunctie uit.

Bijlage

PROBLEEM	OPLOSSING
BD-LIVE	
Ik kan geen verbinding maken met de BD-LIVE-server.	<ul style="list-style-type: none">• Controleer of de netwerkverbinding actief is met behulp van het menu Netwerktest. (Zie pagina 41)• Controleer of het USB-opslagapparaat is verbonden met het product.• Het geheugenapparaat moet ten minste 1 GB vrije ruimte bieden om de BD-LIVE-service te kunnen ondersteunen. U kunt in Management BD-gegevens de beschikbare ruimte controleren. (Zie pagina 36)• Controleer of het menu BD-LIVE internet verbinding is ingesteld op Toestaan (iedereen).• Als al het bovenstaande mislukt, neemt u contact op met de aanbieder vande inhoud of werkt u de firmware bij tot de meest recente versie.
Bij het gebruik van de BD-LIVE-service treedt er een fout op.	<ul style="list-style-type: none">• Het geheugenapparaat moet ten minste 1 GB vrije ruimte bieden om de BD-LIVE-service te kunnen ondersteunen. U kunt in Management BD-gegevens de beschikbare ruimte controleren. (Zie pagina 36)

OPMERKING

- Bij het terugzetten van de fabrieksinstellingen worden alle gebruikersgegevens uit de BD-gegevens verwijderd.

Specificaties

Algemeen	Gewicht	1,8 kg
	Afmetingen	430 (B) X 223 (D) X 43 (H) mm
	Werktemperatuurbereik	+5°C tot +35°C
	Gebruiksvochtigheidsbereik	10 % tot 75 %
Schijf	BD (Blu-ray Disc)	Leessnelheid : 4,917 m/sec
	DVD (Digital Versatile Disc)	Leessnelheid : 3,49 ~ 4,06 m/sec. Speelduur (enkelzijdige disk met 1 laag) : 135 min.
	CD : 12 cm (COMPACT DISC)	Leessnelheid : 4,8 ~ 5,6 m/sec. Maximale afspeeltijd : 74 min.
	CD : 8 cm (COMPACT DISC)	Leessnelheid : 4,8 ~ 5,6 m/sec. Maximale afspeeltijd : 20 min.
Video-uitgang	Composite Video	1 kanaal : 1,0 Vp-p (75Ω belasting) Blu-ray Disc/DVD : 576i/480i
	Component Video	Y : 1,0 Vp-p (75Ω belasting) P _R : 0,70 Vp-p (75Ω belasting) P _B : 0,70 Vp-p (75Ω belasting) Blu-ray Disc : 1080i, 720p, 576p/480p, 576i/480i DVD : 576p/480p, 576i/480i
Video/Audio	HDMI	1080p, 1080i, 720p, 576p/480p Geluid PCM meerdere kanalen, bitstream
Audio-uitgang	2 kanalen	L(1/L), R(2/R)
	7.1 kanalen	F/L, F/R, R/L, R/R, C/T, S/W, SBR, SBL
	Digitale audio-uitgang	Optisch
	*Frequentiebereik	48 kHz sampling : 4 Hz tot 22 kHz 96 kHz sampling : 4 Hz tot 44 kHz
	*S/N-verhouding	110 dB
	*Dynamisch bereik	100 dB
	*Totale harmonische vervorming	0.003%

*: Nominale waarde

- Vormgeving en specificaties kunnen zonder kennisgeving worden gewijzigd.
- Zie voor informatie over de stroomvoorziening en het energieverbruik het etiket op het product.
- Gewicht en afmetingen zijn bij benadering.

Opmerking i.v.m. compatibiliteit

NIET ALLE schijven zijn compatibel.

- Afhankelijk van de hieronder beschreven beperkingen en de beperkingen die elders in deze Handleiding worden vermeld, met inbegrip van de onderdelen Schijftype en Kenmerken in deze gebruikershandleiding, kunnen de volgende schijftypen worden afgespeeld: vooraf opgenomen commerciële BD-ROM's, DVD-VIDEO's en AUDIO-CD's (CD-DA); BD-RE's en BD-R's, DVD-RW's en DVD-R's en CD-RW's en CD-R's.
- Andere schijven dan de schijven die hierboven worden vermeld, kunnen niet door dit product worden afgespeeld en zijn ook niet bedoeld om door dit product te worden afgespeeld. Het is ook mogelijk dat sommige van de hierboven vermelde schijven niet kunnen worden afgespeeld om een van de volgende redenen.
- Samsung kan niet waarborgen dat dit product alle schijven kan afspelen waarop het logo BD-ROM, BD-RE/BD-R, DVD-VIDEO, DVD-RW/DVD-R, DVD+RW/DVD+R and CD-RW/CD-R staat, en het is mogelijk dat dit product niet op alle bedieningshandelingen reageert en dat niet alle functies van een schijf kunnen worden gebruikt. Deze en andere problemen rond de compatibiliteit van schijven en de werking van het product met nieuwe en bestaande formaten van schijven zijn mogelijk omdat:
 - Blu-ray een nieuw en evoluerend formaat is en het mogelijk is dat niet alle functies van Blu-ray Discs kunnen worden gebruikt door dit product omdat sommige functies optioneel kunnen zijn, omdat het mogelijk is dat bijkomende functies aan het Blu-ray Disc-formaat werden toegevoegd na de productie van dit product en omdat bepaalde beschikbare functies pas later beschikbaar worden;
 - niet alle nieuwe en bestaande versies van de schijfformaten worden ondersteund door dit product;
 - nieuwe en bestaande schijfformaten mogelijk werden herzien, gewijzigd, bijgewerkt, verbeterd en/of aangevuld;
 - sommige schijven geproduceerd werden opdat een specifieke of beperkte werking en specifieke of beperkte functies mogelijk worden tijdens het afspelen;
 - sommige functies mogelijk optioneel zijn, bijkomende functies mogelijk werden toegevoegd na de productie van dit product of bepaalde beschikbare functies pas later beschikbaar worden;
 - sommige schijven met het logo BD-ROM, BD-RE/BD-R, DVD-VIDEO, DVD-RW/DVD-R, DVD+RW/DVD+R and CD-RW/CD-R toch schijven zijn die de norm niet volgen;
 - sommige schijven niet kunnen worden afgespeeld, afhankelijk van hun fysieke staat of de omstandigheden van de opname;
 - problemen en fouten kunnen voorkomen tijdens het maken van Blu-ray Disc-, DVD- en CD-software en/of het produceren van schijven;
 - dit product anders werkt dan een standaard DVD-product of andere AV-apparatuur;
 - omwille van redenen die elders in deze gebruikershandleiding worden vermeld en redenen ontdekt en gemeld door de klantenservice van SAMSUNG.
- Als u problemen ondervindt met de compatibiliteit van schijven of de werking van het product, neemt u contact op met de klantenservice van SAMSUNG.
U mag ook contact opnemen met de klantenservice van SAMSUNG voor mogelijke updates van dit product.
- Voor bijkomende informatie over de beperkingen op het afspelen en de compatibiliteit van schijven verwijzen wij naar de onderdelen "Voorzorgsmaatregelen", "Voordat u de gebruikershandleiding leest", "Schijftype en kenmerken" en "Voordat u gaat afspelen" van deze gebruikershandleiding.

Kopieerbeveiliging

- Omdat AAC (Advanced Access Content System) werd goedgekeurd als inhoudbeschermingssysteem voor het Blu-ray Disc-formaat, vergelijkbaar met het gebruik van CSS (Content Scramble System) voor het DVD-formaat, worden bepaalde beperkingen opgelegd op het afspelen, het analoge uitvoersignaal etc. van de inhoud die door AAC wordt beschermd. De werking van dit apparaat en beperkingen op dit apparaat kunnen afhankelijk zijn van het tijdstip waarop u het heeft gekocht, omdat die beperkingen door AAC kunnen worden opgelegd en/of gewijzigd na de productie van dit apparaat. Bovendien worden BD-ROM Mark en BD+ ook gebruikt als inhoudbeschermingssysteem voor het Blu-ray Disc-formaat, waardoor bepaalde beperkingen worden opgelegd, waaronder afspeelbeperkingen voor de inhoud die wordt beschermd door BD-ROM Mark en/of BD+. Voor bijkomende informatie over AAC, BD-ROM Mark, BD+ of dit product kunt u contact opnemen met de klantendienst van SAMSUNG.

- Veel Blu-ray Discs/DVD's hebben een kopieerbeveiliging. Om deze reden mag u uw product alleen rechtstreeks op uw TV aansluiten en niet op een videorecorder. Als u het product aansluit op een videorecorder, resulteert dat in vervormde beelden bij Blu-ray Discs/DVD's met kopieerbeveiliging.
- Dit product bevat een copyrightbeschermingstechnologie die door Amerikaanse octrooi en andere intellectuele eigendomsrechten wordt beschermd. Het gebruik van deze copyrightbeschermingstechnologie moet zijn goedgekeurd door Rovi Corporation en is uitsluitend bedoeld voor privégebruik en weergave voor een beperkt publiek, tenzij anderszins goedgekeurd door Rovi Corporation. Reverse engineering of demontage is verboden.
- Volgens de Copyrightwetten van de Verenigde Staten en van andere landen kunt u burgerlijk en/of strafrechtelijk aansprakelijk worden gesteld voor het illegaal opnemen, gebruiken, weergeven, verdelen of bewerken van televisieprogramma's, videobanden, Blu-ray Discs, DVD's en andere materialen.
- **Progressieve scan-uitvoer van Blu-ray Disc-speler** : CONSUMENTEN DIENEN ER REKENING MEE TE HOUDEN DAT NIET IEDERE HOGE-DEFINITIE TV-SET VOLLEDIG COMPATIBEL IS MET DIT PRODUCT. DIT KAN ERVOOR ZORGEN DAT NIET ALLE BEELDEN JUIST WORDEN WEERGEGEVEN. ALS U WEERGAVEPROBLEMEN ONDERVINDT BIJ HET PROGRESSIEF SCANNEN, KUNT U HET BESTE OVERSCHAKELLEN NAAR DE STANDAARDDEFINITIE. ALS U VRAGEN HEBT OVER DE COMPATIBILITEIT VAN ONZE TV-SET MET DIT PRODUCT, VERZOEKEN WE U CONTACT OP TE NEMEN MET ONZE KLANTENSERVICE.

Network Service Disclaimer

All content and services accessible through this device belong to third parties and are protected by copyright, patent, trademark and/or other intellectual property laws. Such content and services are provided solely for your personal noncommercial use. You may not use any content or services in a manner that has not been authorized by the content owner or service provider. Without limiting the foregoing, unless expressly authorized by the applicable content owner or service provider, you may not modify, copy, republish, upload, post, transmit, translate, sell, create derivative works, exploit, or distribute in any manner or medium any content or services displayed through this device.

THIRD PARTY CONTENT AND SERVICES ARE PROVIDED "AS IS." SAMSUNG DOES NOT WARRANT CONTENT OR SERVICES SO PROVIDED, EITHER EXPRESSLY OR IMPLIEDLY, FOR ANY PURPOSE. SAMSUNG EXPRESSLY DISCLAIMS ANY IMPLIED WARRANTIES, INCLUDING BUT NOT LIMITED TO, WARRANTIES OF MERCHANTABILITY OR FITNESS FOR A PARTICULAR PURPOSE. SAMSUNG DOES NOT GUARANTEE THE ACCURACY, VALIDITY, TIMELINESS, LEGALITY, OR COMPLETENESS OF ANY CONTENT OR SERVICE MADE AVAILABLE THROUGH THIS DEVICE AND UNDER NO CIRCUMSTANCES, INCLUDING NEGLIGENCE, SHALL SAMSUNG BE LIABLE, WHETHER IN CONTRACT OR TORT, FOR ANY DIRECT, INDIRECT, INCIDENTAL, SPECIAL OR CONSEQUENTIAL DAMAGES, ATTORNEY FEES, EXPENSES, OR ANY OTHER DAMAGES ARISING OUT OF, OR IN CONNECTION WITH, ANY INFORMATION CONTAINED IN, OR AS A RESULT OF THE USE OF ANY CONTENT OR SERVICE BY YOU OR ANY THIRD PARTY, EVEN IF ADVISED OF THE POSSIBILITY OF SUCH DAMAGES.

Third party services may be terminated or interrupted at any time, and Samsung makes no representation or warranty that any content or service will remain available for any period of time. Content and services are transmitted by third parties by means of networks and transmission facilities over which Samsung has no control. Without limiting the generality of this disclaimer, Samsung expressly disclaims any responsibility or liability for any interruption or suspension of any content or service made available through this device.

Samsung is neither responsible nor liable for customer service related to the content and services. Any question or request for service relating to the content or services should be made directly to the respective content and service providers.

Bijlage

Licentie

- Vervaardigd onder licentie van Dolby Laboratories. “Dolby” en de dubbele D zijn handelsmerken van Dolby Laboratories.
- Geproduceerd onder licentie onder Amerikaanse octrooinummers : 5.451.942, 5.956.674, 5.974.380, 5.978.762, 6.226.616, 6.487.535, 7.212.872, 7.333.929, 7.392.195, 7.272.567 en andere octrooien in de VS en wereldwijd die reeds zijn verkregen en/of aangevraagd. DTS en het DTS-symbool zijn gedeponeerde handelsmerken en DTS-HD, DTS-HD Master Audio en de DTS-logo's zijn handelsmerken van DTS, Inc. Het product bevat software. © DTS Inc. Alle rechten voorbehouden.
- OVER DIVX VIDEO : DivX® is een digitale-videoindeling van DivX, Inc. Dit is een officiële DivX Certified-apparaat dat DivX-video ondersteunt. Ga naar www.divx.com voor meer informatie en software om uw bestanden om te zetten naar DivX-video.
- OVER DIVX VIDEO-ON-DEMAND : Dit DivX Certified®-apparaat moet zijn geregistreerd om DivX Video-on-Demand (VOD)-content af te kunnen spelen. U kunt de registratiecode genereren door naar het gedeelte DivX VOD in het instellingenmenu van het apparaat te gaan. Ga naar vod.divx.com met deze code om het registratieproces te voltooien en meer te leren over DivX VOD.
- Door DivX gecertificeerd voor het afspelen van DivX-video van hoogstens HD 1080p, inclusief premium content.
- De producteenheid die bij deze gebruikershandleiding hoort, valt onder licentie van bepaalde intellectuele eigendomsrechten van bepaalde derde partijen. Dit product valt onder een of meer van de volgende octrooien (VS) : 5,060,220 5,457,669 5,561,649 5,705,762 6,043,912 6,438,099 6,467,061 6,556,521 6,578,163 6,697,307 6,728,474 6,771,891 6,894,963 6,895,593 6,937,815 6,996,327 7,009,926 7,085,221 7,088,649 7,092,327 7,099,566 7,123,564 7,142,493 7,142,495 7,145,861 7,146,624 7,151,729 7,161,879 7,164,647 7,167,437 7,173,891 7,177,250 7,194,187 7,203,891 7,209,423 7,210,067 7,228,062 7,245,566 7,245,567 7,257,065 7,263,045 7,269,110 7,272,086 7,272,106 7,280,460 7,283,729 7,286,454 7,304,938
- Deze licentie is beperkt tot niet-commercieel gebruik in de privésfeer door eindconsumenten voor de inhoud van de licentie.
Er worden geen rechten verleend voor commerciële doeleinden. De licentie dekt geen andere producteenheid dan deze producteenheid. De licentie geldt niet voor andere producteenheden of -processen zonder licentie conform ISO/IEC 11172-3 of ISO/IEC 13818-3, die gebruikt of verkocht worden in combinatie met deze producteenheid.
De licentie dekt alleen het gebruik van deze producteenheid voor het coderen en/of decoderen van geluidsbestanden conform ISO/IEC 11172-3 of ISO/IEC 13818-3. Er worden onder deze licentie geen rechten verleend voor productkenmerken of -functies die niet conform ISO/IEC 11172-3 of ISO/IEC 13818-3 zijn.





NEDERLAND



BELGIË

Dit Samsung-product is gegarandeerd tegen fabricage- en/of materiaalfouten voor een periode van twaalf (12) maanden gerekend vanaf de oorspronkelijke aankoopdatum, tenzij in de nationale of Europese wet- of regelgeving een andere garantieperiode is vastgesteld.

Indien aanspraak wordt gemaakt op een reparatie onder garantie, dient u het product te retourneren aan de winkelier waar u het product gekocht heeft.

Erkende dealers van Samsung danwel door Samsung erkende servicecentra in West-Europese landen zullen eveneens garantie verlenen, echter op de voorwaarden die van toepassing zijn in het betreffende land. Ingeval van problemen kunt u nadere informatie verkrijgen via de **Samsung service- en informatielijn**:

Samsung Electronics Benelux B.V.

Olof Palmestraat 10, Delft

Postbus 681, 2600 AR Delft

The Netherlands

Voor Nederland: tel. 0900-SAMSUNG (0900-7267864) (€ 0,10/Min) www.samsung.com/nl

Samsung Electronics Benelux B.V.

Mediaaan 50, 1800 Vilvoorde2

Belgium

www.samsung.com/be (Dutch), www.samsung.com/be_fr (French)

■ GARANTIECONDITIES

1. De garantie is alleen geldig wanneer de garantietafel volledig is ingevuld en samen met de originele aankoopbon of -bevestiging waarop duidelijk het serienummer vermeld staat, wordt overlegd.
2. Samsungs verplichtingen beperken zich tot reparatie of, indien nodig en na haar beoordeling, tot het vervangen van het product of het defecte onderdeel.
3. Reparaties onder garantie moeten door Samsung erkende service-centra worden uitgevoerd. Er zal geen vergoeding plaatsvinden voor reparaties uitgevoerd door niet erkende Samsung dealers of niet erkende servicecentra. Alle daaruit voortvloeiende schade vallen niet onder deze garantie.
4. Aanpassingen aan het product die noodzakelijk zijn om te voldoen aan landelijke of plaatselijke technische of veiligheids- voorschriften die gelden in enig land anders dan dat waarvoor het product oorspronkelijk is ontworpen en gefabriceerd, worden niet beschouwd als voortvloeiende uit materiaal- of fabricagefouten.
5. Deze garantie dekt geen van de volgende zaken:
 - a) Periodieke controles, onderhoud en reparatie of vervanging van onderdelen veroorzaakt door normaal gebruik en slijtage. Hierbij dient vermeld te worden dat bij alle beeldbuizen, ongeacht het fabrikaat, de helderheid met het verstrijken van de tijd afneemt.
 - b) Kosten verbonden aan transport, verwijdering of installatie van het product.
 - c) Misbruik, inclusief het gebruik voor andere doeleinden dan waarvoor het product bestemd is, of onjuiste installatie.
 - d) Schade veroorzaakt door bliksem, water, vuur, overmacht, oorlog, rellen, aansluiting op onjuiste voltage, onvoldoende ventilatie, vallen, stoten, onoordeelkundig gebruik of enige andere oorzaak die buiten de controle van Samsung valt.
6. Deze garantie geldt voor iedereen die gedurende de garantieperiode legaal in het bezit is gekomen van het product.
7. De wettelijke rechten van de koper krachtens enigerlei van toepassing zijnde nationale wetgeving, hetzij jegens de verkoper en voortvloeiend uit het koopcontract, hetzij anderszins, worden door deze garantie niet beïnvloed. Tenzij de nationale wetgeving anders bepaalt, zijn de rechten voortvloeiend uit deze garantie de enige rechten van de koper, en kunnen Samsung, haar dochtermaatschappijen en vertegenwoordigers niet aansprakelijk worden gesteld voor indirect of voortvloeiend verlies.

EUROPESE GARANTIE



LUXEMBOURG



BELGIQUE

Cet appareil Samsung est couvert par une garantie de douze (12) mois - à moins qu'une autre période de garantie ne soit fixée dans la législation ou réglementation nationale ou européenne - à partir de la date d'achat, pour des défauts de fabrication et/ou matériaux utilisés. Pour revendiquer le droit de réparation sous garantie, vous devez retourner l'appareil chez le revendeur où vous l'avez acheté. Les revendeurs officiels de la marque Samsung, ainsi que les centres de services reconnus par Samsung en Europe de l'Ouest reconnaissent également votre droit de garantie, mais uniquement aux conditions valables dans le pays en question. En cas de problèmes vous pouvez contacter le numéro de service de Samsung suivant :

Samsung Electronics Benelux B.V.

Mediaalaan 50, 1800 Vilvoorde2

Belgium

www.samsung.com/be (Dutch), www.samsung.com/be_fr (French)

Pour le Luxembourg : tel. 02 261 03 710 www.samsung.com/lu

■ CONDITIONS DE GARANTIE

1. La garantie est uniquement valable quand la carte de garantie – dûment remplie – est remise avec le bon d'achat officiel, mentionnant le numéro de série de l'appareil.
2. Les obligations de Samsung sont limitées à la réparation ou à son approbation, le remplacement de l'appareil ou de la pièce en panne.
3. Les réparations sous garantie doivent être exécutées dans les centres de service reconnus par Samsung. Aucune indemnité ne sera allouée pour des réparations exécutées par des revendeurs ou centres de service non reconnus par Samsung. Chaque endommagement qui en résulte n'est pas couvert par cette garantie.
4. Les adaptations nécessaires pour répondre aux normes techniques ou aux normes de sécurité locales ou nationales, autres que pour le pays pour lequel l'appareil a été originalement développé, ne sont pas considérés comme des défauts de fabrication ou de matériel.
5. La garantie ne couvre pas les points suivants :
 - a) Les contrôles périodiques, l'entretien et la réparation ou le remplacement des pièces causés par une utilisation normale et par l'usure normale.
 - b) Tous les frais de transport, l'enlèvement ou l'installation du produit.
 - c) La mauvaise utilisation, y compris l'utilisation du produit pour des buts, autres que pour lequel il a été conçu, et la mauvaise installation.
 - d) Tous les endommagements causés par éclair, eau, feu, force majeure, guerre, émeutes, connexion au mauvais voltage, insuffisamment de ventilation, chute, coups, utilisation non judicieuse, ou toute autre cause imprévisible par Samsung.
6. Cette garantie est valable pour l'acheteur qui a obtenu l'appareil d'une façon légale pendant la période de garantie.
7. Les droits légitimes de l'acheteur, en vertu d'une législation nationale, soit à l'égard du vendeur et résultant du contrat de vente, soit autrement, ne sont pas influencés par cette garantie. A moins que la législation nationale le prescrit différemment, les droits obtenus par cette garantie sont les seuls droits de l'acheteur: ni Samsung, ni ses filiales et ni ses distributeurs exclusifs peuvent être rendus responsables pour des pertes indirectes ou pour des endommagements de disques, disques compacts (CD), cassettes vidéo ou audio, ou tout autre appareil ou matériel s'y relatant.

GARANTIE EUROPÉENNE

Contact Samsung wereldwijd

Wanneer u suggesties of vragen heeft met betrekking tot Samsung producten, gelieve contact op te nemen met de consumenten dienst van Samsung.

Area	Contact Center ☎	Web Site
■ North America		
Canada	1-800-SAMSUNG (726-7864)	www.samsung.com
Mexico	01-800-SAMSUNG (726-7864)	www.samsung.com
U.S.A	1-800-SAMSUNG (726-7864)	www.samsung.com
■ Latin America		
Argentina	0800-333-3733	www.samsung.com
Brazil	0800-124-421 4004-0000	www.samsung.com
Chile	800-SAMSUNG (726-7864)	www.samsung.com
Nicaragua	00-1800-5077267	www.samsung.com
Honduras	800-7919267	www.samsung.com
Costa Rica	0-800-507-7267	www.samsung.com
Ecuador	1-800-10-7267	www.samsung.com
El Salvador	800-6225	www.samsung.com
Guatemala	1-800-299-0013	www.samsung.com
Jamaica	1-800-234-7267	www.samsung.com
Panama	800-7267	www.samsung.com
Puerto Rico	1-800-682-3180	www.samsung.com
Rep. Dominica	1-800-751-2676	www.samsung.com
Trinidad & Tobago	1-800-SAMSUNG (726-7864)	www.samsung.com
Venezuela	0-800-100-5303	www.samsung.com
Colombia	01-8000112112	www.samsung.com
■ Europe		
Austria	0810 - SAMSUNG (7267864, € 0.07/min)	www.samsung.com
Belgium	02-201-24-18	www.samsung.com/ be (Dutch) www.samsung.com/ be_fr (French)
Czech	800 - SAMSUNG (800-726786)	www.samsung.com
Denmark	70 70 19 70	www.samsung.com
Finland	030 - 6227 515	www.samsung.com
France	01 48 63 00 00	www.samsung.com
Germany	01805 - SAMSUNG (726-7864 € 0,14/Min)	www.samsung.com
Hungary	06-80-SAMSUNG (726-7864)	www.samsung.com
Italia	800-SAMSUNG (726-7864)	www.samsung.com
Luxemburg	261 03 710	www.samsung.com
Netherlands	0900-SAMSUNG (0900-7267864) (€ 0,10/Min)	www.samsung.com
Norway	815-56 480	www.samsung.com
Poland	0 801 1SAMSUNG (172678) 022-607-93-33	www.samsung.com
Portugal	80820-SAMSUNG (726-7864)	www.samsung.com
Slovakia	0800-SAMSUNG (726-7864)	www.samsung.com
Spain	902 - 1 - SAMSUNG (902 172 678)	www.samsung.com
Sweden	0771 726 7864 (SAMSUNG)	www.samsung.com
U.K	0845 SAMSUNG (7267864)	www.samsung.com
Eire	0818 717100	www.samsung.com

Area	Contact Center ☎	Web Site
Switzerland	0848 - SAMSUNG (7267864, CHF 0.08/min)	www.samsung.com/ch www.samsung.com/ ch_fr/ (French)
Lithuania	8-800-77777	www.samsung.com
Latvia	8000-7267	www.samsung.com
Estonia	800-7267	www.samsung.com
■ CIS		
Russia	8-800-555-55-55	www.samsung.com
Georgia	8-800-555-5555	
Armenia	0-800-05-555	
Azerbaijan	088-55-55-555	
Kazakhstan	8-10-800-500-55-500	
Uzbekistan	8-10-800-500-55-500	www.samsung.com
Kyrgyzstan	00-800-500-55-500	www.samsung.com
Tadjikistan	8-10-800-500-55-500	www.samsung.com
Ukraine	0-800-502-000	www.samsung.ua www.samsung.com/ ua_ru
Belarus	810-800-500-55-500	
Moldova	00-800-500-55-500	
■ Asia Pacific		
Australia	1300 362 603	www.samsung.com
New Zealand	0800 SAMSUNG (0800 726 786)	www.samsung.com
China	400-810-5858 010-6475 1880	www.samsung.com
Hong Kong	(852) 3698-4698	www.samsung.com/ hk www.samsung.com/ hk_en/
India	3030 8282 1800 110011 1800 3000 8282 1800 266 8282	www.samsung.com
Indonesia	0800-112-8888 021-5699-7777	www.samsung.com
Japan	0120-327-527	www.samsung.com
Malaysia	1800-88-9999	www.samsung.com
Philippines	1-800-10-SAMSUNG (726-7864) 1-800-3-SAMSUNG (726-7864) 1-800-8-SAMSUNG (726-7864) 02-5805777	www.samsung.com
Singapore	1800-SAMSUNG (726-7864)	www.samsung.com
Thailand	1800-29-3232 02-689-3232	www.samsung.com
Taiwan	0800-329-999	www.samsung.com
Vietnam	1 800 588 889	www.samsung.com
■ Middle East & Africa		
Turkey	444 77 11	www.samsung.com
South Africa	0860-SAMSUNG (726-7864)	www.samsung.com
U.A.E	800-SAMSUNG (726-7864)	www.samsung.com
Bahrain	8000-4726	
Jordan	800-22273	



Correcte behandeling van een gebruikte accu uit dit product

(Van toepassing op de Europese Unie en andere Europese landen met afzonderlijke inzamelingsystemen voor accu's en batterijen.)

Dit merkteken op de accu, handleiding of verpakking geeft aan dat de accu in dit product aan het einde van de levensduur niet samen met ander huishoudelijk afval mag worden weggegooid. De chemische symbolen *Hg*, *Cd* of *Pb* geven aan dat het kwik-, cadmium- of loodgehalte in de accu hoger is dan de referentieniveaus in de Richtlijn 2006/66/EC. Indien de gebruikte accu niet op de juiste wijze wordt behandeld, kunnen deze stoffen schadelijk zijn voor de gezondheid van mensen of het milieu.

Ter bescherming van de natuurlijke hulpbronnen en ter bevordering van het hergebruik van materialen, verzoeken wij u afgedankte accu's en batterijen te scheiden van andere soorten afval en voor recycling aan te bieden bij het gratis inzamelingsstelsel voor accu's en batterijen in uw omgeving.



Correcte verwijdering van dit product (elektrische & elektronische afvalapparatuur)

Dit merkteken op het product, de accessoires of het informatiemateriaal duidt erop dat het product en zijn elektronische accessoires (bv. lader, headset, USB-kabel) niet met ander huishoudelijk afval verwijderd mogen worden aan het einde van hun gebruiksduur. Om mogelijke schade aan het milieu of de menselijke gezondheid door ongecontroleerde afvalverwijdering te voorkomen, moet u deze artikelen van andere soorten afval scheiden en op een verantwoorde manier recycleren, zodat het duurzame gebruik van materiaalbronnen wordt bevorderd.

Huishoudelijke gebruikers moeten contact opnemen met de winkel waar ze dit product hebben gekocht of met de gemeente waar ze wonen om te vernemen waar en hoe ze deze artikelen milieuvriendelijk kunnen laten recycleren.

Zakelijke gebruikers moeten contact opnemen met hun leverancier en de algemene voorwaarden van de koopovereenkomst nalezen. Dit product en zijn elektronische accessoires mogen niet met ander bedrijfsafval voor verwijdering worden gemengd.

