

DVD Player

user manual

imagine the possibilities

Thank you for purchasing this Samsung product.
To receive more complete service, please register your
product at
www.samsung.com/global/register

getting started

Important Safety Instructions

- 1) Read these instructions.
- 2) Keep these instructions.
- 3) Heed all warnings.
- 4) Follow all instructions.
- 5) Do not use this apparatus near water.
- 6) Clean only with dry cloth.
- 7) Do not block any ventilation openings, Install in accordance with the manufacturer's instructions.
- 8) Do not install near any heat sources such as radiators, heat registers, stoves, or other apparatus (including amplifiers) that produce heat.
- 9) Do not defeat the safety purpose of the polarized or grounding- type plug. A polarized plug has two blades with one wider than the other. A grounding type plug has two blades and a third grounding prong. The wide blade or the third prong are provided for your safety. If the provided plug does not fit into your outlet, consult an electrician for replacement of the obsolete outlet.
- 10) Protect the power cord from being walked on or pinched particularly at plugs, convenience receptacles, and the point where they exit from the apparatus.
- 11) Only use attachments/accessories specified by the manufacturer.
- 12) Use only with cart, stand, tripod, bracket, or table specified by the manufacturer, or sold with the apparatus. When a cart is used, use caution when moving the cart/apparatus combination to avoid injury from tip-over.
- 13) Unplug this apparatus during lightning storms or when unused for long periods of time.
- 14) Refer all servicing to qualified service personnel. Servicing is required when the apparatus has been damaged in any way, such as the power-supply cord or plug is damaged, liquid has been spilled or objects have fallen into the apparatus, the apparatus has been exposed to rain or moisture, does not operate normally, or has been dropped.



Precautions

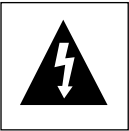
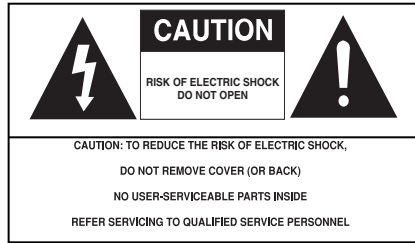

This symbol indicates that dangerous voltage consisting a risk of electric shock is present within this unit.



This symbol indicates that there are important operating and maintenance instructions in the literature accompanying this unit.

Do not install this equipment in a confined space such as a bookcase or similar unit.

WARNING : TO REDUCE THE RISK OF FIRE OR ELECTRIC SHOCK, DO NOT EXPOSE THIS APPARATUS TO RAIN OR MOISTURE.

Note to CATV system installer : This reminder is provided to call CATV system installer’s attention to Article 820-40 of the National Electrical Code (Section 54 of Canadian Electrical Code, Part I) that provides guidelines for proper grounding and, in particular, specifies that the cable ground shall be connected to the grounding system of the building as close to the point of cable entry as practical.

Caution : FCC regulations state that any unauthorized changes or modifications to this equipment may void the user’s authority to operate it.

- Apparatus shall not be exposed to dripping or splashing and no objects filled with liquids, such as vases, shall be placed on the apparatus.
- If this power supply is used at 240V ac, a suitable plug adapter should be used.

FCC NOTE (for U.S.A):

This equipment has been tested and found to comply with the limits for a Class B digital device, pursuant to Part 15 of the FCC rules. These limits are designed to provide reasonable protection against harmful interference in a residential installation. This equipment generates, uses and can radiate radio frequency energy and, if not installed and used in accordance with the instructions, may cause harmful interference to radio or television reception, which can be determined by turning the equipment off and on.

The user is encouraged to try to correct the interference by one or more of the following measures.

- Reorient or relocate the receiving antenna.
- Increase the separation between the equipment and receiver.
- Connect this equipment into an outlet on a circuit different from that to which the receiver is connected.
- Consult the dealer or an experienced radio/TV technician for help.

This class B digital apparatus meets all requirements of the Canadian Interference -- Causing Equipment Regulations.

CALIFORNIA USA ONLY :

This Perchlorate warning applies only to primary CR (Manganese Dioxide) Lithium coin cells in the product sold or distributed ONLY in California USA “Perchlorate Material - special handling may apply , See www.dtsc.ca.gov/hazardouswaste/perchlorate.

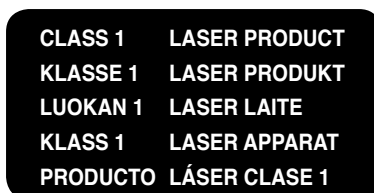

getting started

CAUTION

THIS PRODUCT UTILIZES A LASER. USE OF CONTROLS OR ADJUSTMENTS OR PERFORMANCE OF PROCEDURES OTHER THAN THOSE SPECIFIED HEREIN MAY RESULT IN HAZARDOUS RADIATION EXPOSURE. DO NOT OPEN COVER AND DO NOT REPAIR YOURSELF. REFER SERVICING TO QUALIFIED PERSONNEL.

Note:

- This unit can be used only where the power supply is AC 120V, 60Hz. It cannot be used elsewhere.
- This DVD player is designed and manufactured to respond to the Region Management Information. If the Region number of a DVD disc does not correspond to the Region number of this DVD player, the DVD player cannot play the disc.
- The product unit accompanying this user manual is licensed under certain intellectual property rights of certain third parties. In particular, this product is licensed under the following US patents:
5,060,220 5,457,669 5,561,649 5,705,762 5,987,417 6,043,912 6,222,983 6,272,096 6,377,524
6,377,531 6,385,587 6,389,570 6,408,408 6,466,532 6,473,736 6,477,501 6,480,829 6,556,520
6,556,521 6,556,522 6,578,163 6,594,208 6,631,110 6,658,588 6,674,697 6,674,957 6,687,455
6,697,307 6,707,985 6,721,243 6,721,493 6,728,474 6,741,535 6,744,713 6,744,972 6,765,853
6,765,853 6,771,890 6,771,891 6,775,465 6,778,755 6,788,629 6,788,630 6,795,637 6,810,201
6,862,256 6,868,054 6,894,963 6,937,552.

This license is limited to private non-commercial use by end-user consumers for licensed contents. No rights are granted for commercial use. The license does not cover any product unit other than this product unit and the license does not extend to any unlicensed product unit or process conforming to ISO/IEC 11172-3 or ISO/IEC 13818-3 used or sold in combination with this product unit.

The license only covers the use of this product unit to encode and/or decode audio files conforming to the ISO/IEC 11172-3 or ISO/IEC 13818-3. No rights are granted under this license for product features or functions that do not conform to the ISO/IEC 11172-3 or ISO/IEC 13818-3.

Handling Cautions

- Before connecting other components to this player, be sure to turn them all off.
- Do not move the player while a disc is being played, or the disc may be scratched or broken, and the player's internal parts may be damaged.
- Do not put a flower vase filled with water or any small metal objects on the player.
- Be careful not to put your hand into the disc tray.
- Do not place anything other than the disc in the disc tray.
- Exterior interference such as lightning and static electricity can affect normal operation of this player. If this occurs, turn the player off and on again with the POWER button, or disconnect and then reconnect the AC power cord to the AC power outlet. The player will operate normally.
- Be sure to remove the disc and turn off the player after use.
- Disconnect the AC power cord from the AC outlet when you don't intend to use the player for long periods of time.
- Clean the disc by wiping in a straight line from the inside to the outside of the disc.
- The Main plug is used as a disconnect device and shall stay readily operable at any time.

Disc Storage

Be careful not to harm the disc because the data on these discs is highly vulnerable to the environment.

- Do not keep under direct sunlight.
- Keep in a cool ventilated area.
- Store vertically.
- Keep in a clean protection jacket.

Maintenance of Cabinet

For safety reasons, be sure to disconnect the AC power cord from the AC outlet.

- Do not use benzene, thinner, or other solvents for cleaning.
- Wipe the cabinet with a soft cloth.

Before you start

Accessories



Remote Control
(AK59-00103F)



Batteries for Remote Control (AAA Size)
(AC43-12002H)

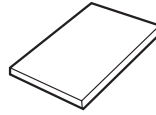

User's Manual
(AK68-01770G)



Video/Audio Cable
(AC39-22017Z/AC-39-42001U)

Install Batteries in the Remote control

1

Open the battery cover on the back of the remote control.

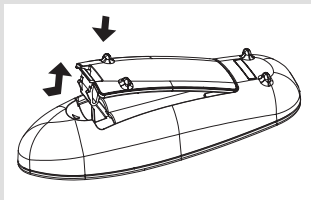

2

Insert two AAA batteries. Make sure that the polarities (+ and -) are aligned correctly.

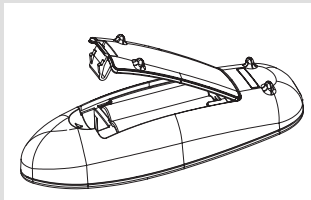

3

Replace the battery cover.

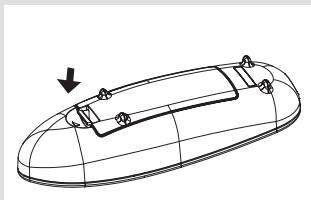

If the remote control doesn't operate properly:

- Check the polarity + - of the batteries.
- Check if the batteries are drained.
- Check if the remote control sensor is blocked by obstacles.
- Check if there is any fluorescent lighting nearby.

getting started

GETTING STARTED

3

- 3 Precaution
- 4 Caution
- 5 Before You Start
- 7 General Feature
- 8 Disc Type and Characteristic
- 9 Descriptions
- 10 Rear Panel
- 11 Tour Of Remote Control

CONNECTIONS

12

- 12 Choosing Connections
- 12 Connecting to a TV (Progressive)
- 13 Connecting to a TV (Interlace)
- 14 Connecting to a TV (Video)
- 15 Connecting to an Audio System (2 Channel Amplifier)
- 16 Connecting to an Audio System (Dolby Digital, MPEG2 or DTS Amplifier)

BASIC FUNCTIONS

17

- 17 Playing a Disc
- 19 Using the Search and Skip Functions
- 20 Using the Display Functions
- 21 Using the Disc and Title Menu
- 22 Repeat Play
- 23 Slow Play

ADVANCED FUNCTIONS

24

- 24 Adjusting the Aspect Ratio (EZ View)
- 26 Selecting the Audio Language
- 27 Selecting the Subtitle Language
- 28 Changing the Camera Angle
- 29 Using the Bookmark Function
- 31 Using the Zoom Function
- 32 Clips Menu for MP3/WMA/JPEG/MPEG4/CD Audio
- 32 Folder Selection
- 33 MP3/WMA/CD Audio Playback
- 35 MPEG4 Playback
- 37 Playing Media Files using the USB HOST feature.
- 39 CD Ripping
- 40 Picture CD Playback

NAVIGATING THE SETUP MENU

42

- 42 Using the Setup Menu
- 43 Setting Up the Language Features
- 48 Setting Up the Audio Options
- 50 Setting Up the Display Options
- 52 Setting Up the Parental Control

REFERENCE

54

- 54 Firmware Upgrade
- 55 Troubleshooting
- 56 Specifications

General Features

Excellent Sound

Dolby Digital, a technology developed by Dolby Laboratories, provides crystal clear sound reproduction.

Screen

Both regular and widescreen(16:9) pictures can be viewed.

Slow Motion

An important scene can be viewed in slow motion.

Parental Control (DVD)

The parental control allows users to set the level necessary to prohibit children from viewing harmful movies such as those with violence, adult subject matter, etc.

Various On-Screen Menu Functions

You can select various languages (Audio/Subtitle) and screen angles while enjoying movies.

Progressive Scan

Progressive scanning creates an improved picture with double the scan lines of a conventional interlaced picture.

EZ VIEW (DVD)

Easy View enables picture adjustment to match your TV's screen size (16:9 or 4:3).

Digital Photo Viewer (JPEG)

You can view Digital Photos on your TV.

Repeat

You can repeat a song or movie simply by pressing the REPEAT button.

MP3/WMA

This unit can play discs created from MP3/WMA files.

MPEG4

This unit can play MPEG4 formats within an avi file.

CD Ripping

This feature lets you to copy audio files from Audio CDs to a USB device in the MP3 format.(only Audio CD (CD DA))

Note

- Discs which cannot be played with this player.

- DVD-ROM • DVD-RAM
- CD-ROM • CDV
- CDI • CVD
- CDGs play audio only, not graphics.

VCD can't be played on this player.

- Ability to play back may depend on recording conditions.

- DVD-R, +R
- CD-RW
- DVD+RW, -RW (V mode)

- The unit may not play certain CD-R, CD-RW and DVD-R due to the disc type or recording conditions.

COPY PROTECTION

Many DVD discs are encoded with copy protection. Because of this, you should only connect your DVD player directly to your TV, not to a VCR. Connecting to a VCR results in a distorted picture from copy-protected DVD discs.

This product incorporates copyright protection technology that is protected by methods claims of certain U.S. patents and other intellectual property rights owned by Macrovision Corporation and other rights owners. Use of this copyright protection technology must be authorized by Macrovision Corporation, and is intended for home and other limited viewing uses only unless otherwise authorized by Macrovision Corporation. Reverse engineering or disassembly is prohibited.

PROGRESSIVE SCAN OUTPUTS (480p)

“CONSUMERS SHOULD NOTE THAT NOT ALL HIGH DEFINITION TELEVISION SETS ARE FULLY COMPATIBLE WITH THIS PRODUCT AND MAY CAUSE ARTIFACTS TO BE DISPLAYED IN THE PICTURE, IF PROGRESSIVE SCAN PICTURE PROBLEMS OCCUR, IT IS RECOMMENDED THAT THE USER SWITCH THE CONNECTION TO THE ‘STANDARD DEFINITION’(VIDEO) OUTPUT. IF THERE ARE QUESTIONS REGARDING YOUR TV SET COMPATIBILITY WITH THIS DVD PLAYER, PLEASE CONTACT SAMSUNG'S CUSTOMER SERVICE CENTER.”





getting started

Disc Type and Characteristics

This DVD player is capable of playing the following types of discs with the corresponding logos:

Disc Types (Logos)	Recording Types	Disc Size	Max. Playing Time	Characteristics
DVD 	Audio + Video	12 Cm	Single-sided 240 min. Double -sided 480 min.	- DVD contains excellent sound and video due to Dolby Digital and MPEG-2 system. - Various screen and audio functions can be easily selected through the on screen menu.
		8 Cm	Single-sided 80 min. Double -sided 160 min.	
AUDIO-CD 	Audio	12 Cm	74 min.	- CD is recorded as a Digital Signal with better audio quality, less distortion and less deterioration of audio quality over time
		8 Cm	20 min.	

Disc Markings

	Play Region Number
NTSC	NTSC broadcast system in U.S.A, Canada, Korea, Japan, etc.
	Dolby Digital disc
STEREO	Stereo disc
DIGITAL SOUND	Digital Audio disc
	DTS disc
	MP3 disc

You must only insert one DVD disc at a time. Inserting two or more discs will not allow playback and may cause damage to the DVD player.

Region Number

Both the DVD player and the discs are coded by region. These regional codes must match in order for the disc to play. If the codes do not match, the disc will not play.

The Region Number for this player is described on the rear panel of the player.

DivX Certification



DivX, DivX Certified, and associated logos are trademarks of DivXNetworks, Inc and are used under license

Description

Front Panel Controls

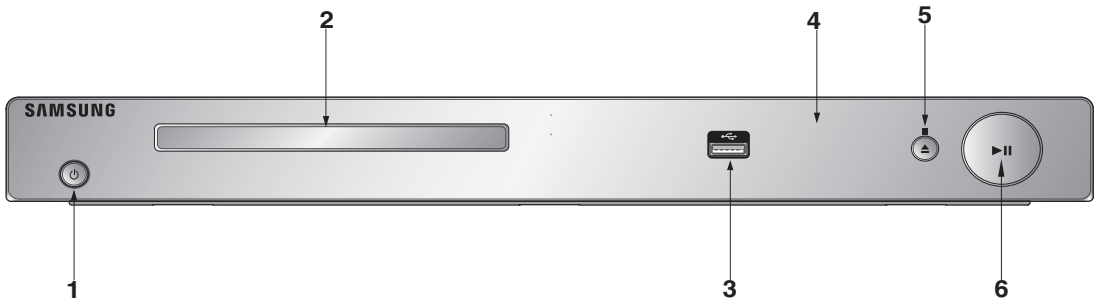

1. STANDBY/ON (⏻)

Turn on/off and the player is turned on/off.

2. DISC TRAY

Place the disc here.

3. USB Host

Connect digital still camera, MP3 player, memory stick, Card reader, or other removable storage devices.

4. DISPLAY

Operation indicators are displayed here.

5. OPEN/CLOSE (▲) / STOP (■)

Press to open and close the disc tray. And stops disc play.

6. PLAY/PAUSE (▶||)

Begin or pause disc play.

Front Panel Display



Displays the Total playing time and various messages concerning operations such as PLAY, STOP, LOAD ...

noDISC: No disc loaded.

OPEn: The disc tray is open.

LOAd: Player is loading disc information.

getting started

Rear Panel

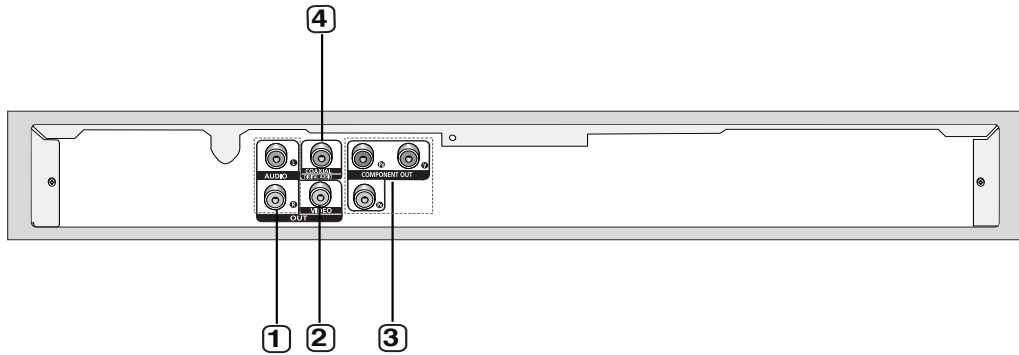

1. AUDIO OUT JACKS

Use audio cables to connect to the Audio input jacks of your television or audio/video receiver

2. VIDEO OUT JACK

- Use a video cable to connect to the Video input jack on your television.

3. COMPONENT VIDEO OUT JACKS

- Use these jacks if you have a TV with Component Video in jacks. These jacks provide P_R, P_B and Y video.

- If P-SCAN (480p) is set to "ON" in Video Output of the Setup Menu, progressive scan mode will work.
- If I-SCAN (480i) is set to "ON" in Video Output of the Setup Menu, interlaced scan mode will work.

4. DIGITAL AUDIO OUT JACKS

Use a coaxial digital cable to connect to an A/V Amplifier that contains a Dolby Digital, MPEG2 or DTS decoder.

Note

- Consult your TV User's Manual to find out if your TV supports Progressive Scan (P-SCAN). If Progressive Scan is supported, follow the TV User's Manual regarding Progressive Scan settings in the TV's menu system.
- See pages 50 ~ 51 to get more information on how to use the setup menu.

Tour of the Remote Control

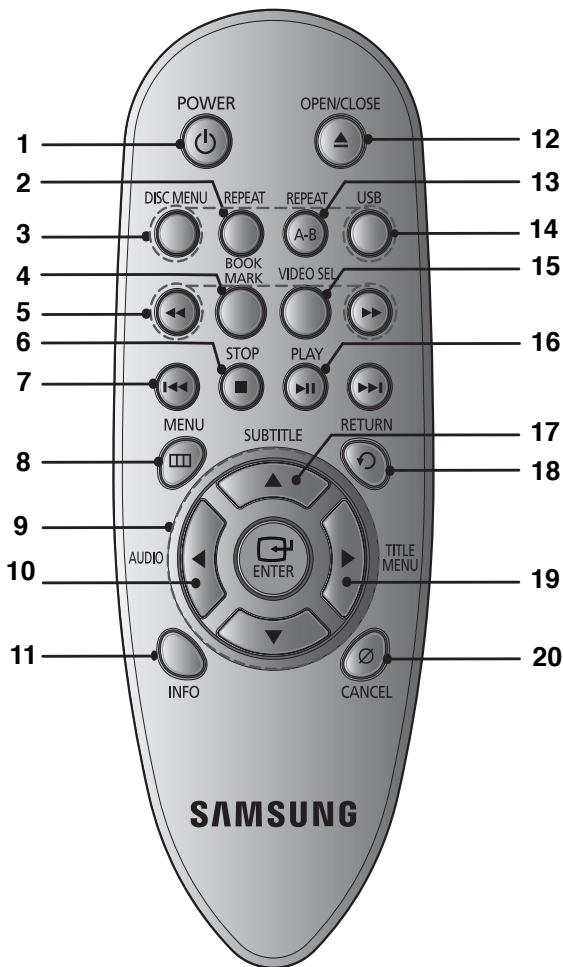

- 1. DVD POWER Button**
Turns the power on or off.
- 2. REPEAT Button**
Allows you to repeat play a title, chapter, track, or disc.
- 3. DISC MENU Button**
Brings up the Disc menu.
- 4. BOOKMARK**
Quickly find bookmark sections of a DVD.
- 5. SEARCH Buttons (◀/▶)**
Allow you to search forward/backward through a disc.
- 6. STOP Button (■)**
- 7. SKIP Buttons (◀◀/▶▶)**
Use to skip the title, chapter or track
- 8. MENU Button**
Brings up the DVD player's menu.
- 9. ENTER / ▲/▼, ◀/▶ Buttons**
This button functions as a toggle switch.
- 10. AUDIO (◀) Button**
Use this button to access various audio functions on a disc.
- 11. INFO Button**
Displays the current disc mode.
- 12. OPEN/CLOSE (▲) Buttons**
To open and close the disc tray.
- 13. REPEAT A-B Button**
Allows you to repeat A-B disc.
- 14. USB Button**
- 15. VIDEO SEL. Button**
Selects video output formats.
- 16. PLAY/PAUSE Button (▶||)**
Begin/Pause disc play.
- 17. SUBTITLE (▲) Button**
- 18. RETURN Button**
Returns to a previous menu.
- 19. TITLE MENU (▶) Button**
Brings up the Title menu.
- 20. CANCEL Button**
Use to remove menus or status displays from the screen.

connections

Choosing a Connection

The following shows examples of connections commonly used to connect the DVD player with a TV and other components.

Before Connecting the DVD Player

- Always turn off the DVD player, TV, and other devices before you connect or disconnect any cables.
- Refer to the user's manual of the additional devices (such as a TV) you are connecting for more information on those particular devices.

Connecting to a TV (Progressive)

- Connecting to your TV using Component video cables.
- You will enjoy high quality and accurate color reproduction images. Component video separates the picture element into black and white (Y), blue (PB), red (PR) signals to present clear and clean images. (Audio signals are delivered through the audio output).

1

Using Component video cables, connect the **COMPONENT VIDEO OUT** jacks on the rear of the DVD player to the **COMPONENT IN** jacks of your TV.

2

Using the audio cables, connect the **AUDIO (red and white) OUT** jacks on the rear of the DVD player to the **AUDIO (red and white) IN** jacks of your TV. Turn on the DVD player and TV.

3

Press the input selector button on your TV remote control until the Component signal from the DVD player appears on the TV screen.

4

Set the Video Output to P-SCAN (480p) in the display Setup menu (See pages 50-51)

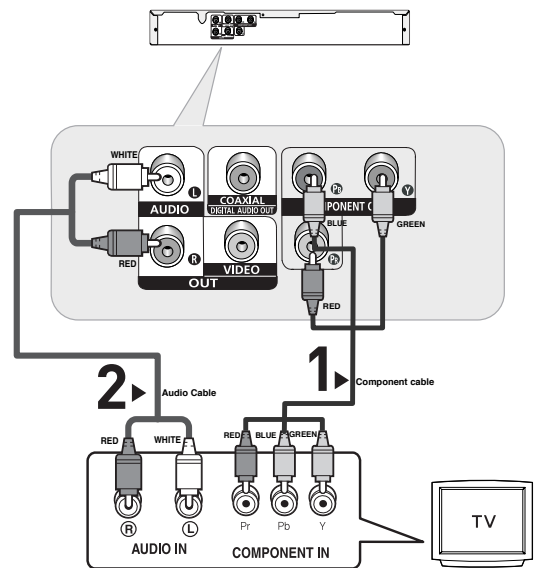

To see the progressive video output,

- Consult your TV User's Manual to find out if your TV supports Progressive Scan. If Progressive Scan is supported, follow the TV User's Manual regarding Progressive Scan settings in the TV's menu system.
- Depending on your TV, the connection method may differ from the illustration above.

Connecting to a TV (Interlace)

- Connecting to your TV using Component video cables.
- You will enjoy excellent quality and accurate color reproduction images. Component video separates the picture element into black and white(Y), blue(P_B), red(P_R) signals to present clear and clean images. (Audio signals are delivered through the audio output.)

1

Using Component video cables, connect the **COMPONENT VIDEO OUT** jacks on the rear of the DVD player to the **COMPONENT IN** jacks of your TV.

2

Using the audio cables, connect the **AUDIO (red and white) OUT** jacks on the rear of the DVD player to the **AUDIO (red and white) IN** jacks of your TV. Turn on your DVD player and TV.

3

Set the Video Output to **I-SCAN (480i)** in the Display Setup menu. (See pages 50 to 51)

4

Press the input selector on your TV remote control until the Component signal from the DVD player appears on the TV screen.

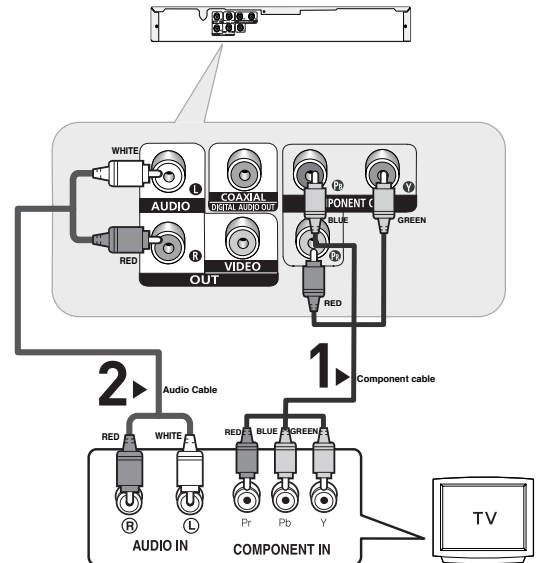

Note

- If you want to connect to an Amplifier, please refer to the Amplifier connection page. (See pages 15 to 16)
- The component jack of your TV may be marked "R-Y, B-Y, Y" or "Cr, Cb, Y" instead of " P_R , P_B , Y" depending on the manufacturer. The number and position of the jacks may vary depending on the TV set. Please refer to the user's manual of your TV.

connections

Connecting to a TV (Video)

1

Using Video/Audio cables, connect the **VIDEO (yellow)/AUDIO (red and white) OUT** jacks on the rear of the DVD player to the **VIDEO (yellow)/AUDIO (red and white) IN** jacks of your TV.

2

Turn on your DVD player and TV.

3

Press the input selector button on your TV remote control until the Video signal from the DVD player appears on the TV screen.

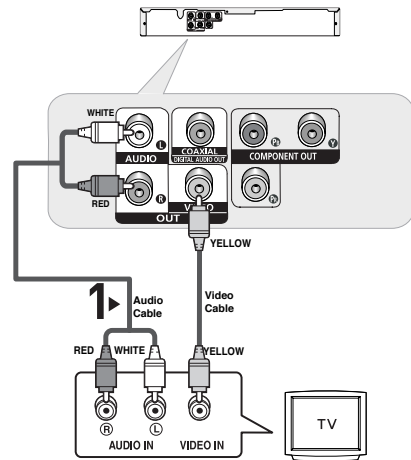

Note

- **Noise may be generated if the audio cable placed too close to the power cable.**
- If you want to connect to an Amplifier, please refer to the Amplifier connection page. (See pages 15 to 16)
- The number and position of the jacks may vary depending on your TV set. Please refer to the user's manual of your TV.
- If there is one audio input terminal on the TV, connect it to the [AUDIO OUT][left] (white) jack of the DVD player.

Connecting to an Audio System (2 Channel Amplifier)

1

Using the audio cables, connect the **AUDIO (red and white) OUT** jacks on the rear of the DVD player to the **AUDIO (red and white) IN** jacks of the Amplifier.

2

Using the video signal cable(s), connect the **VIDEO**, **COMPONENT** jacks on the rear of the DVD player to the **VIDEO, COMPONENT** jacks of your TV as described on pages 12 to 14.

3

Turn on your DVD player, TV, and Amplifier.

4

Press the input select button of the Amplifier to select the audio input your DVD player is connected to in order to hear sound.

Refer to your Amplifier's user manual to set the Amplifier's audio input.

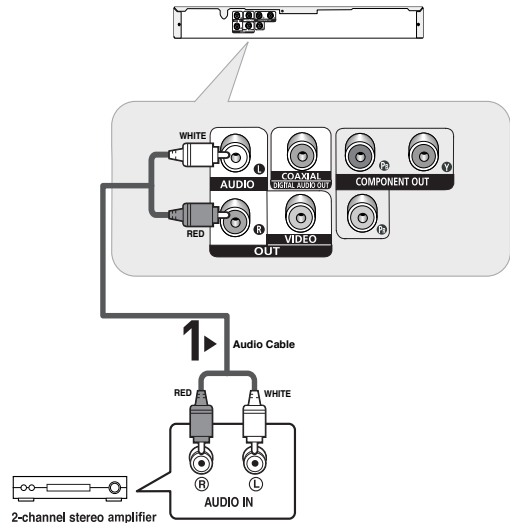

Note

- Please turn the volume down when you turn on the Amplifier. Sudden loud sound may cause damage to the speakers and your ears.
- Please set the audio in the menu screen according to the Amplifier.(See pages 48 to 49)
- The position of jacks may vary depending on the Amplifier. Please refer to the user's manual of the Amplifier.

connections

Connecting to an Audio System (Dolby Digital, MPEG2 or DTS Amplifier)

1

If using a Coaxial cable, connect the **DIGITAL AUDIO OUT (COAXIAL)** jack on the rear of the DVD player to the **DIGITAL AUDIO IN (COAXIAL)** jack of the Amplifier.

2

Using the video signal cable(s), connect the **VIDEO, COMPONENT** jacks on the rear of the DVD player to the **VIDEO, COMPONENT** jacks of your TV as described on pages 12 to 14.

3

Turn on your DVD player, TV, and Amplifier.

4

Press the input select button of the Amplifier to select the audio input your DVD player is connected to in order to hear sound.

Refer to your Amplifier's user manual to set the Amplifier's audio input.

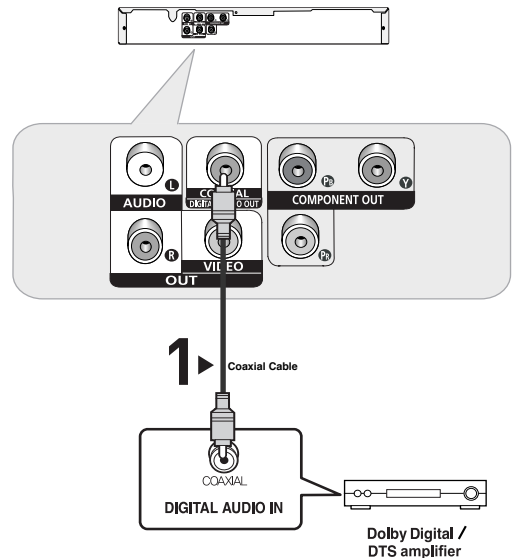

Note

- **Please turn the volume down when you turn on the Amplifier. Sudden loud sound may cause damage to the speakers and your ears.**
- Please set the audio in the menu screen according to the Amplifier you have connected. (See pages 48 to 49)
- The position of jacks may vary depending on the Amplifier. Please refer to the user's manual of the Amplifier.

basic functions

Playing a Disc

Before Play

- Turn on your TV and set it to the Video Input your DVD player is connected to with your TV's remote control.
- If you connected the DVD player to an external Audio System, turn on your Audio System and set it to the correct Audio Input.

After plugging in the player, the first time you press the DVD **POWER** button, the screen to the right appears: If you want to select a language, press a **▲/▼** button, and then press **ENTER**. (This screen will only appear when you plug in the player for the first time.)

If the language for the startup screen is not set, the settings may change whenever you turn the power on or off. Therefore, make sure that you select the language you want to use. Once you select a menu language, you can change it by pressing the **▶||** button on the front panel of the unit for more than 5 seconds with no disc in the unit. Then the **SELECT MENU LANGUAGE** window appears again where you can reset your preferred language.

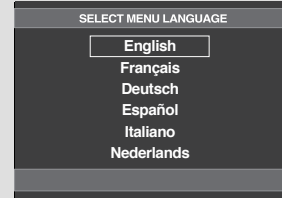

Playback

1

Press the **OPEN/CLOSE** (**▲**) button, and the tray opens.

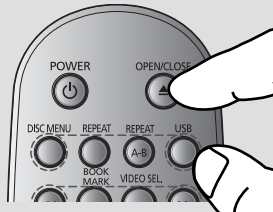

2

Place a disc gently into the tray with the disc's label facing up.



3

Press the **PLAY/PAUSE** (**▶||**) button or **OPEN/CLOSE** (**▲**) button to close the disc tray.



◀ RESUME function

When you stop disc play, the player remembers where you stopped, so when you press the **PLAY/PAUSE** (**▶||**) button again, it will pick up where you left off.

basic functions

4

Stopping Play

Press the **STOP** (■) button during play.

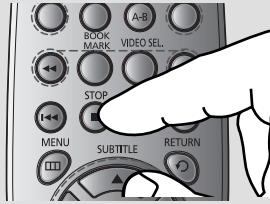

Note

- If the player is left in the stop mode for more than one minute without pressing any buttons, a screen saver will be activated. Press the PLAY/PAUSE (▶||) button to resume normal play.
- If the player is left in the stop mode for more than 30 minutes, the power will automatically turn off.

5

Removing the Disc

Press the **OPEN/CLOSE** (▲) button.



6

Pausing Play

Press the **PLAY/PAUSE** (▶||) on the remote control during play.



- ◀ Screen stops, no sound. To resume, press the PLAY/PAUSE (▶||) button once again.

Note

If the player is left for about 5 minutes in pause mode, it will stop.

7

Step Motion Play (Except CD)

Press the **SKIP** (▶▶) button on the remote control during PAUSE mode.

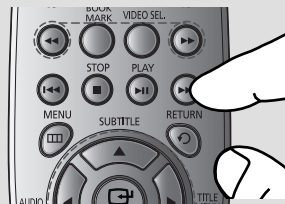

- ◀ Each time the button is pressed, a new frame will appear. No sound is heard during STEP mode. Press the PLAY/PAUSE (▶||) button to resume normal play. You can only perform step motion play in the forward direction.

8

Slow Motion Play

Press the **SEARCH** (◀◀ / ▶▶) button to choose the play speed between 1/2, 1/4 and 1/8 of normal speed during PAUSE mode.



- ◀ No sound is heard during slow mode. Press the PLAY/PAUSE (▶||) button to resume normal play.

Note

- The (⊙) icon indicates an invalid button press.
- This player does not play HD DVDs or Blu-Ray discs.

Using the Search and Skip Functions

During play, you can search quickly through a chapter or track, and use the skip function to jump to the next selection.

Searching through a Chapter or Track

During play, press the **SEARCH** (◀◀ or ▶▶) button on the remote control for more than 1 second.

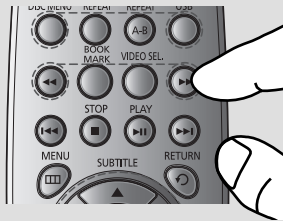

◀ If you want to search at a faster speed on the DVD or CD, press and hold the button.

DVD	2X, 4X, 64X, 128X
CD	2X, 4X, 8X

Note

- The speed marked in this function may be different from the actual playback speed.
- No sound is heard during search mode (Except CD).

Skipping Tracks

During play, press the **SKIP** (◀◀ or ▶▶) button.

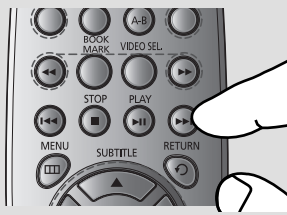

- When playing a DVD, if you press the SKIP (▶▶) button, it moves to the next chapter. If you press the SKIP (◀◀) button, it moves to the beginning of the chapter. Pressing the Skip button twice makes the DVD move to the beginning of the previous chapter.
- When playing a CD, if you press the SKIP (▶▶) button, it moves to the next track. If you press the SKIP (◀◀) button, it moves to the beginning of the track. Pressing the Skip button twice makes the DVD move to the beginning of the previous track.

basic functions

Using the Display Function

When Playing a DVD/MPEG4

1

During play, press the **INFO** button on the remote control.

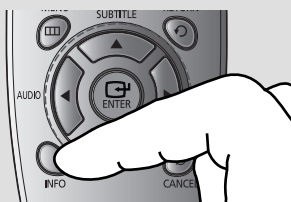

◀ You can select Info in the function menu by pressing the INFO button.

2

Press the ▲/▼ buttons to select the desired item.

DVD

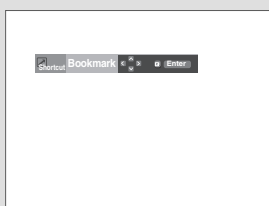

MPEG4



3

Press the ◀/▶ buttons to make the desired setup and then press the **ENTER** button.

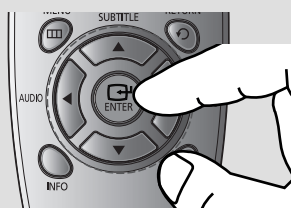





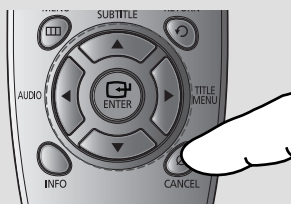

4

To make the screen disappear, press the **CANCEL** button.



Note

 Title	<p>To access the desired title when there is more than one in the disc. For example, if there is more than one movie on a DVD, each movie will be identified.</p>
 Chapter	<p>Most DVD discs are recorded in chapters so that you can quickly find a specific passage (similar to tracks on an audio CD).</p>
 Time	<p>Allows playback of the film from a desired time. You must enter the starting time as a reference. The time search function does not operate on some discs.</p>
 Audio	<p>Refers to the film's soundtrack language. In the example, the soundtrack is played in English 5.1CH. A DVD disc can have up to eight different soundtracks.</p>
 Subtitle	<p>Refers to the subtitle languages available in the disc. You will be able to choose the subtitle languages or, if you prefer, turn them off from the screen. A DVD disc can have up to 32 different subtitles.</p>
 Shortcut	<p>To access the desired Bookmark, Angle, EZ View or Zoom function. Some DVD discs are have more than one recorded angle. The Bookmark function lets you quickly and easily to find a track or chapter on a DVD. The EZ View function is used to change the aspect ratio on a DVD. The Zoom function is used to enlarge DVD picture.</p>

Using the Disc and Title Menu

Using the Disc Menu

1
During the STOP mode, press the **MENU** button on the remote control.

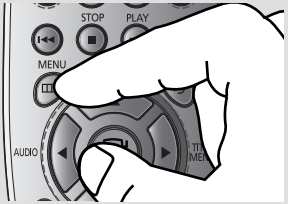

2
Press the ▲/▼ buttons to select **Disc Menu**, then press the ► or **ENTER** button.

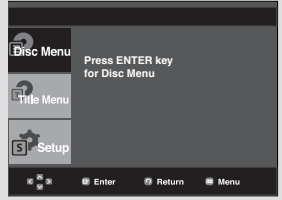

Note

- Depending on a disc, the Disc Menu may not work.
- You can also select the Disc Menu, using the DISC MENU button on the remote control.

basic functions

Using the Title Menu

1

During the STOP mode, press the **MENU** button on the remote control.

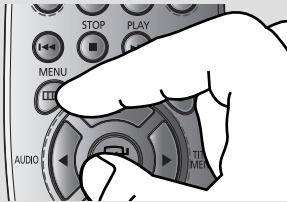

2

Press the **▲/▼** buttons to select **Title Menu**, then press the **▶** or **ENTER** button.

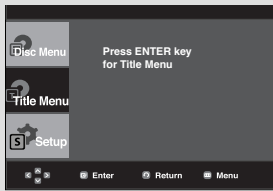

Note

- Depending on a disc, the Title Menu may not work.
- Title Menu will only be displayed if there are at least two titles in the disc.

Repeat Play

Repeat the current track, chapter, title, a chosen section (A-B), or all of the disc.

When playing a DVD

1

Press the **REPEAT** button on the remote control. Repeat screen appears.



2

Press the **REPEAT** buttons to select **Off**, **Chapter** or **Title**, then press the **ENTER** button.



- ◀ A DVD repeats play by chapter or title.
Chapter : repeats the chapter that is playing.
Title : repeats the title that is playing.

Using the A-B Repeat function

1. Press the **REPEAT A-B** button at the point where you want repeat play to start (A).
2. Press the **REPEAT A-B** button at the point where you want the repeat play to stop (B).
 - To return to normal play, press the **CANCEL** button.

Note

A-B REPEAT does not allow you to set point (B) until at least 5 seconds of playback time has elapsed after point (A) has been set.

3

To return to normal play, press the **REPEAT A-B** button again

DVD

Repeat:Off

Note

- Depending on the disc, the Repeat function may not work.

Slow Play

This feature allows you slowly to repeat scenes containing sports, dancing, musical instruments being played etc., so you can study them more closely.

When playing a DVD

1

During play, press the **PLAY/PAUSE** (▶||) button.



2

Press the **SEARCH** (◀◀ / ▶▶) button to choose the play speed between 1/2, 1/4 and 1/8 of normal speed during PAUSE mode.

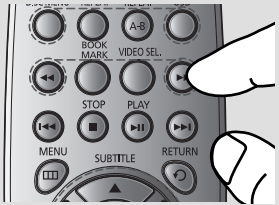

advanced functions

Adjusting the Aspect Ratio (EZ View)

The Aspect ratio is the relation between the width and height of a picture. The two most common are 4:3 (Standard) and 16:9 (Widescreen). Follow the instructions below for the best aspect ratio setting for your TV.

Changing the aspect ratio (DVD)

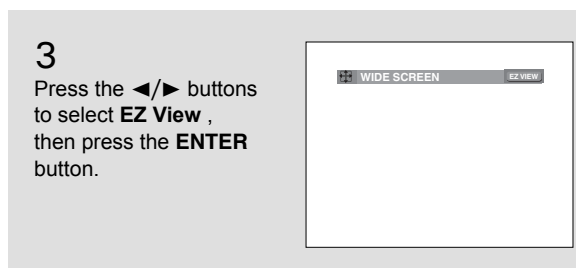
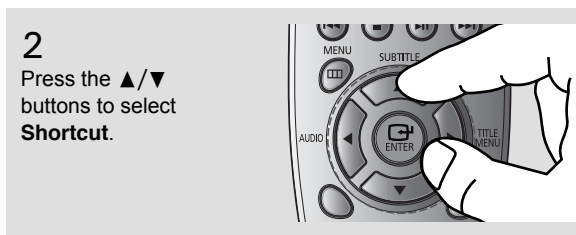
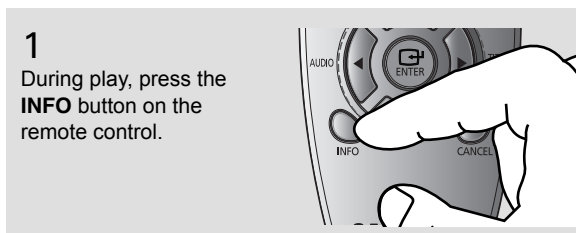

- ◀ - The screen size changes when the button is pressed repeatedly.
- The screen zoom mode operates differently depending on the screen setting in the Display Setup menu.
- ◀ To make the aspect ratio bar disappear, press the **CANCEL** button.

If you are using a 16:9 TV

For 16:9 aspect ratio discs

- **WIDE SCREEN**
Displays the content of the DVD title in 16:9 aspect ratio.
- **SCREEN FIT**
The top and bottom portions of the screen are cut off. When playing a 2.35:1 aspect ratio disc, the black bars at the top and bottom of the screen will disappear. The picture will look vertically stretched. (Depending on a type of disc, the black bars may not disappear completely.)
- **ZOOM FIT**
The top, bottom, left and right of the screen are cut off and the central portion of the screen is enlarged.

For 4:3 aspect ratio discs

- **Normal Wide**
Displays the content of the DVD title in 16:9 aspect ratio. The picture will look horizontally stretched.
- **SCREEN FIT**
The top and bottom portions of the screen are cut off and the full screen appears. The picture will look vertically stretched.
- **ZOOM FIT**
The top, bottom, left and right portions of the screen are cut off and the central portion of the screen is enlarged.
- **Vertical Fit**
When a 4:3 DVD is viewed on a 16:9 TV, black bars will appear at the left and right of the screen in order to prevent the picture from looking horizontally stretched.

If you are using a 4:3 TV

For 16:9 aspect ratio discs

- 4:3 Letter Box

Displays the content of the DVD title in 16:9 aspect ratio. The black bars will appear at the top and bottom of the screen.

- 4:3 Pan&Scan

The left and right portions of the screen are cut off and the central portion of the 16:9 screen is displayed.

- SCREEN FIT

The top and bottom portions of the screen are cut off and a full screen appears. The picture will look vertically stretched.

- ZOOM FIT

The top, bottom, left and right of the screen are cut off and the central portion of the screen is enlarged.

For 4:3 aspect ratio discs

- Normal Screen

Displays the content of the DVD title in 4:3 aspect ratio.

- SCREEN FIT

The top and bottom portions of the screen are cut off and the full screen appears. The picture will look vertically stretched.

- ZOOM FIT

The top, bottom, left and right portions of the screen are cut off and the central portion of the screen is enlarged.

Note

This function may behave differently depending on the type of disc.

advanced functions

Selecting the Audio Language

You can select a desired audio language available on a disc quickly and easily with the AUDIO button.

Using the AUDIO button (DVD/MPEG4)

1

Press the **AUDIO** (◀) button. The Audio changes when the button is pressed repeatedly.

- The audio languages are represented by abbreviations.

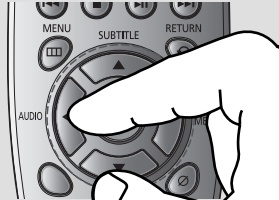

DVD

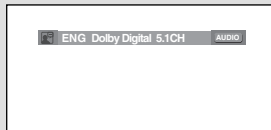

MPEG4

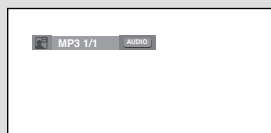

Press the **AUDIO** (◀) button on the remote control repeatedly to select the desired Audio (MP3, PCM, WMA, AC3 and MPEG) on MPEG4 discs then press the **ENTER** button .

- ◀ MPEG4 is a compressed video format designed to deliver DVD quality video at lower data rates and smaller file sizes. Types of MPEG4 files are DivX or XviD. These files have an .avi extension.

2

To remove the **AUDIO** icon, press the **CANCEL** or **RETURN** button.

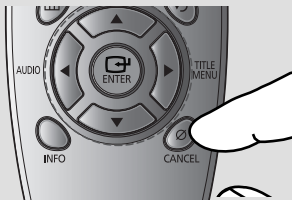

Note

- This function depends on audio languages that are encoded on the disc. This function may not work with all DVDs.
- A DVD disc can contain up to 8 audio languages.
- To have the same audio language come up whenever you play a DVD; Refer to “Using the Audio Language” on page 45.

Selecting the Subtitle Language

You can select a desired subtitle quickly and easily with the SUBTITLE button.

Using the SUBTITLE button (DVD/MPEG4)

1

Press the **SUBTITLE** (**▲**) button. The subtitle changes when the button is pressed repeatedly. The subtitle languages are represented by abbreviations.

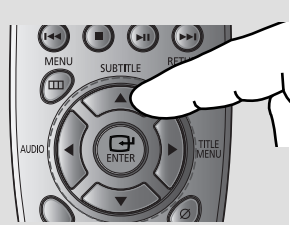

DVD

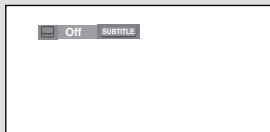

MPEG4

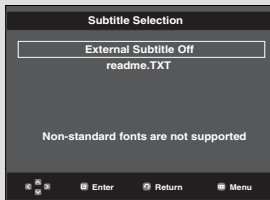

An External subtitle option will appear, depending on the DivX Disc.

Press the Subtitle button on the remote control repeatedly to select the desired subtitle language on an MPEG4 disc.

2

To remove the **SUBTITLE** icon, press the **CANCEL** or **RETURN** button.

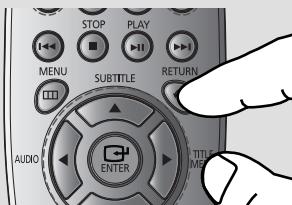
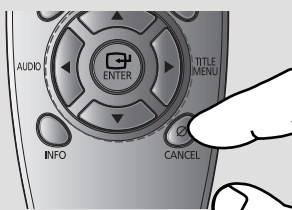

Note

- Depending on the DVD, you may have to select the desired subtitle in the DVD's Disc Menu. Press the DISC MENU button.
- This function depends on what subtitles are encoded on the disc. This function may not work with all DVDs.
- A DVD disc can contain up to 32 subtitle languages.
- To have the same subtitle language come up whenever you play a DVD; Refer to "Using the Subtitle Language" on page 46.

advanced functions

Changing the Camera Angle

When a DVD contains multiple angles of a particular scene, you can use the ANGLE function.

Using the ANGLE function (DVD)

If the disc contains multiple angles, the ANGLE mark appears on the screen.

1

During play, press the **INFO** button on the remote control.

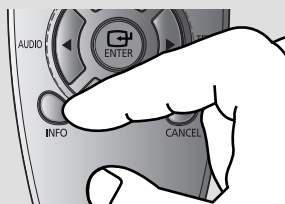

2

Press the **▲/▼** buttons to select **Shortcut**.

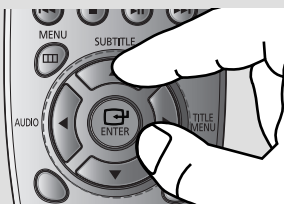

3

Press the **◀/▶** buttons to select **Angle**, then press the **ENTER** button.

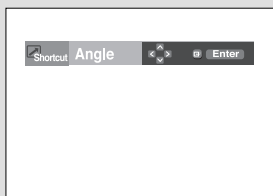

4

Press the **◀/▶** buttons on the remote control to select the desired angle.

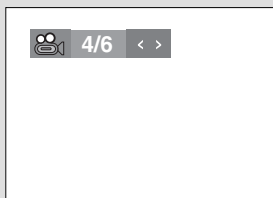

Note

- If the disc has only one angle, this feature won't work. Currently, very few discs have this feature.

Using the Bookmark Function

This feature lets you bookmark sections of a DVD, so you can quickly find them at a later time.

Using the Bookmark Function (DVD)

1

During play, press the **INFO** button on the remote control.

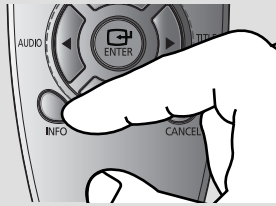

2

Press the **▲/▼** buttons to select **Shortcut**.

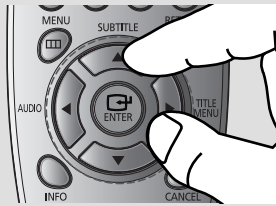

3

Press the **◀/▶** buttons to select **Bookmark** then press the **ENTER** button.



4

When you reach the scene you want to mark, press the **ENTER** button. Up to three scenes may be marked at a time.

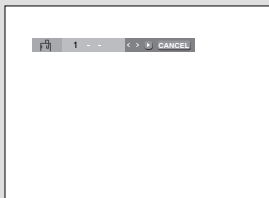
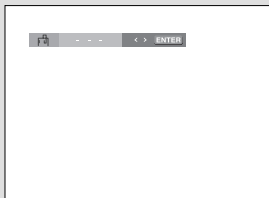

Note

- Depending on the disc, the Bookmark function may not work.

advanced functions

Recalling a Marked Scene

1 ~ 3

The first 1~3 steps are the same as those for “Using the Bookmark Function” on page 29.

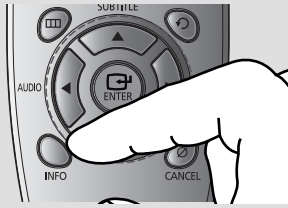

4

Press the ◀/▶ buttons to select a marked scene.

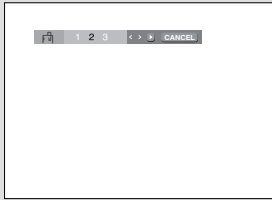

5

Press the **PLAY/PAUSE** (▶||) button to skip to the marked scene.

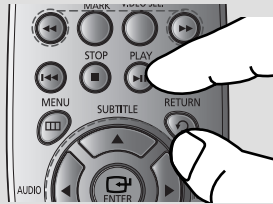

Clearing a Bookmark

1 ~ 3

The first 1~3 steps are the same as those for “Using the Bookmark Function” on page 29.

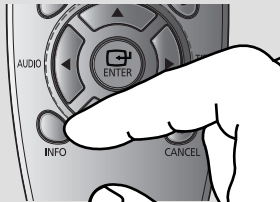

4

Press the ◀/▶ buttons to select the bookmark number you want to delete.

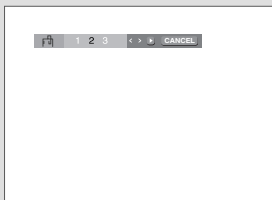

5

Press the **CANCEL** button to delete a bookmark number.

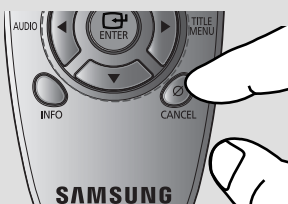

Using the Zoom Function

Using the Zoom Function (DVD)

1

During play or pause mode, press the **INFO** button on the remote control.

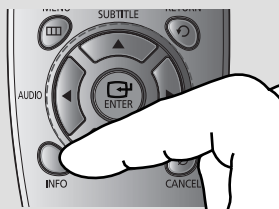

2

Press the **▲/▼** buttons to select **Shortcut** and Press the **◀/▶** buttons to select **Zoom**.

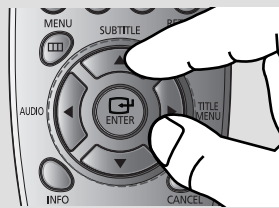

3

Press the **ENTER** buttons to select the part of the screen you want to zoom in on.

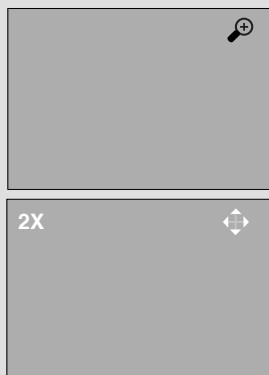

◀ During DVD play, press **ENTER** to zoom in the following order. **2X** → **4X** → **2X** → Normal.

advanced functions

Clips Menu for MP3/WMA/JPEG/MPEG4/CD Audio

CD Audio or discs with MP3/WMA/JPEG/MPEG4 contain individual songs and/or pictures that will be organized into folders on this unit as shown below. They are similar to how you use your computer to put files into different folders.

Open the disc tray.
Place the disc on the tray.
Close the tray.
The tray closes and this screen displays.



- : Name of currently playing file.
- : Current Playback Time.
- : Current Playback Mode : There are four modes. They can be selected in order by pressing the **REPEAT** button.
 - Off: Normal Playback
 - Track: Repeats the current track.
 - Folder: Repeats the current folder.
 - Random: Files in the disc will be played in random order.
- : MP3 file icon.
- : WMA file icon.
- : JPEG file icon.
- : AVI file icon.
- : CD Audio file icon.
- : Folder icon.
- : Current Folder icon.

Folder Selection

The folder can be selected in Stop or Play mode.

- **To select the Parent Folder**
Press the **RETURN** button to go to the parent folder, or press the **▲/▼** buttons to select **..** and press **ENTER** to go to the parent folder.
- **To select the Peer Folder**
Press the **▲/▼** buttons to select the desired folder, then press **ENTER**.
- **To select the Sub-Folder**
Press the **▲/▼** buttons to select the desired folder, then press **ENTER**.

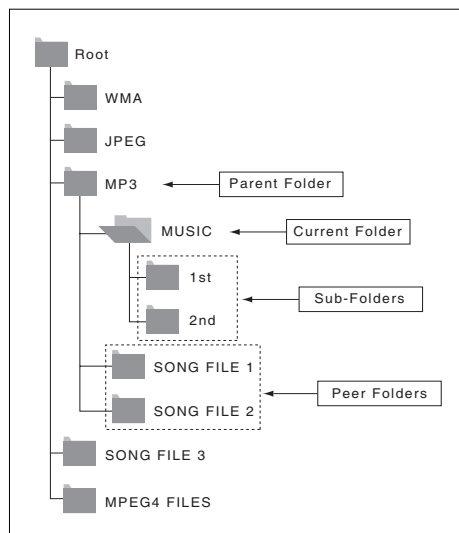

MP3/WMA/CD Audio Playback

1

Open the disc tray.
Place the disc on the tray.
Close the tray.



2

Press the ▲/▼ buttons to select a song file.
Press **ENTER** to begin playback of the song file.

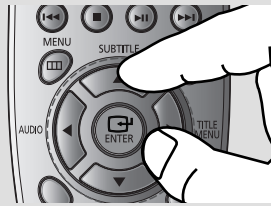

Repeat/Random playback

1

Press the **REPEAT** button to change the playback mode. There are four modes; **Off**, **Track**, **Folder** and **Random**.

- Off: Normal Playback
- Track: Repeats the current song file.
- Folder: Repeats the song files which have the same extension in the current folder.
- Random: Song files which have the same extension will be played in random order.

To resume normal play, press the **CANCEL** button.



advanced functions

CD-R MP3/WMA file

When you record MP3 or WMA files on a CD-R for playback in this unit, please refer to the following.

- Your MP3 or WMA files should be ISO 9660 or JOLIET format.

ISO 9660 format and Joliet MP3 or WMA files are compatible with Microsoft's DOS and Windows, and with Apple's Mac. This format is the most widely used.

- When naming your MP3 or WMA files, do not exceed 8 characters, and enter ".mp3, .wma" as the file extension.

General name format : Title.mp3. or Title.wma. When composing your title, make sure that you use 8 characters or less, have no spaces in the name, and avoid the use of special characters including: (.,/, \, =, +).

- Use a decompression transfer rate of at least 128 Kbps when recording MP3 files.

Sound quality with MP3 files basically depends on the rate of compression/decompression you choose. Getting CD audio sound requires an analog/digital sampling rate, that is conversion to MP3 format, of at least 128 Kbps and up to 160 Kbps. However, choosing higher rates, like 192

Kbps or more, only rarely give better sound quality. Conversely, files with decompression rates below 128 Kbps will not be played properly.

- Use a decompression transfer rate of at least 64Kbps when recording WMA files.

Sound quality with WMA files basically depends on the rate of compression/decompression you choose.

Getting CD audio sound requires an analog/digital sampling rate, that is conversion to WMA format, of at least 64Kbps and up to 192Kbps.

Conversely, files with decompression rates below 64Kbps or over 192Kbps will not be played properly.

Sampling rate that can be supported for WMA files is >30 Khz.

- Do not try recording copyright protected MP3 files.

Certain "secured" files are encrypted and code protected to prevent illegal copying. These files are of the following types: Windows Media™ (registered trade mark of Microsoft Inc) and SDMI™ (registered trade mark of The SDMI Foundation). You cannot copy such files.

- Important:

The above recommendations cannot be taken as a guarantee that the DVD player will play MP3 recordings, or as an assurance of sound quality. You should note that certain technologies and methods for MP3 file recording on CD-Rs prevent optimal playback of these files on your DVD player (degraded sound quality and in some cases, inability of the player to read the files).

- This unit can play a maximum of 500 files and 500 folders per disc.

MPEG4 Playback

MPEG4 Play Function

MPEG4 is a compressed video format designed to deliver DVD quality video at lower data rates and smaller file sizes. Types of MPEG4 files are DivX or XviD. These files have an .avi extension. AVI files are used to contain the audio and video data. Only AVI format files with the “.avi” extensions can be played.

1

Open the disc tray.
Place the disc on the tray.
Close the tray.



2

Press the ▲/▼ or ◀/▶ buttons to select an avi file (DivX/XviD) and then press **ENTER** button.

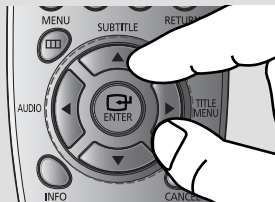

Repeat and Repeat A-B Playback

Press the REPEAT button to change playback mode. There are 3 modes
Off, Title, Folder.

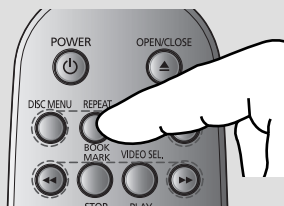

- Off : No Repeat mode.
- Title : repeats the title that is playing.
- Folder : repeats the AVI files which have the same extension in the current folder.

Press the REPEAT A-B button to set the point where you want repeat play to start (A).
Press the REPEAT A-B button again at the point where you want the repeat play to stop (B).



◀ To return to normal play, press the REPEAT A-B button until display show Repeat:Off.

Note

A-B REPEAT does not allow you to set point (B) until at least 5 seconds of playback time has elapsed after point (A) has been set.

advanced functions

MPEG4 Function Description

Function	Description	Reference page
Skip (⏮ or ⏭)	During play, press the ⏮ or ⏭ button, it moves forward or backward 5 minutes.	-
Search (⏪ or ⏩)	During play, press the SEARCH (⏪ or ⏩) button and press again to search at a faster speed. Allows you to search at a faster speed in an AVI file. (2X, 4X, 8X)	-
Slow Motion Play	Allows you to search at a slower speed in an AVI file. (1/2X, 1/4X, 1/8X)	P 18
ZOOM	Will zoom in 2X/4X/2X/Normal	P 31

- Depending on the MPEG4 file, these functions may not work.

CD-R AVI file

This unit can play the following video compression formats within the AVI file format:

- DivX 3.11 contents
- DivX 4 contents (Based on MPEG-4 Simple Profile)
- DivX 5 contents (MPEG-4 simple profile plus additional features such as bi-directional frames. Qpel and GMC are also supported.)
- XviD MPEG-4 compliant Contents.

This unit supports all resolutions up to maximum below.

DivX3.11 & DivX4 & XviD	DivX5
Bitrate may fluctuate: Device may skip decoding the high bitrate portions and begin decoding again when Bitrate returns to normal.	720 x 480 @30fps 720 x 576 @25fps : Maximum bitrate : 4Mbps

Note

- Some MPEG-4 files created on a personal computer may not be play back. That is why Codec Type, Version and Higher resolution over specification is not supported.
- This unit supports CD-R/RW written in MPEG4 in accordance with the "ISO9660 format".

Playing Media Files Using the USB Host feature

You can enjoy media files such as pictures, movies and tunes saved on MP3 players, USB memory or digital cameras by connecting them to the USB port of this DVD player.

Using the USB HOST feature

1

Connect the USB device to the USB Host on the front of the player.

2

Press the USB button and press the ▲/▼ button to select the section of partition you want to play, then press the **ENTER** button.



3

Press the ▲/▼ or ◀/▶ buttons to select a file in the USB. Press **ENTER** to open and play the file.



Note

- Each time the USB button on the remote control is pressed, a display of the USB device selection will appear.
- **"USB"** appears on the display screen.
- USB MENU screen appears on the TV screen and the saved file is played.

Safe USB Removal

To prevent damage to the memory stored in the USB device, perform safe removal before disconnecting the USB cable.

- Press the **STOP** (■) button
- Remove the USB device.

Fast playback

To play back the disc at a faster speed, press (◀▶▶) during playback.

- Each time you press either button, the playback speed will change as follows:
2x → 4x → 8x .

Compatible Devices

1. USB devices that support USB Mass Storage v1.0.
(USB devices that operate as a removable disk in Windows (2000 or later) without additional driver installation.)
2. MP3 Player: HDD and flash type MP3 player.
3. Digital camera: Cameras that support USB Mass Storage v1.0.
 - Cameras that operate as a removable disk in Windows (2000 or later) without additional driver installation.
4. USB HDD and USB Flash Drive: Devices that support USB 1.0, USB 2.0 or USB1.1.
 - You may experience a difference in playback quality when you connect a USB1.1 device.
 - For a USB HDD, make sure to connect an auxiliary power cord to the USB HDD for proper operation.
5. USB card Reader: One slot USB card reader and Multi slot USB card reader
 - Depending on the manufacturer, the USB card reader may not be supported.
 - If you install multiple memory devices into a multi card reader, you may experience problems.
6. If you use a USB extension cable, the USB device might not be recognized.

advanced functions

	File name	File Extension	Bit rate	Version	Pixel	Sampling Frequency
Still Picture	JPG	JPG .JPEG	–	–	640*480	–
Music	MP3	.MP3	80~384kbps	–	–	44.1kHz
	WMA	.WMA	56~128kbps	V8	–	44.1kHz
Movie	VCD	MPG.MPEG	1.5Mbps	VCD1.1,VCD2.0	320*480	44.1KHz
	DivX	.AVI,.ASF	4Mbps	DivX3.11~DivX5.1,Xvid	720*480	44.1KHz~48KHz

Note

- VCD can't be played on this player.

- CBI (Control/Bulk/Interrupt) is not supported.
- Digital Cameras that use PTP protocol or require additional program installation when connected to a PC are not supported.
- A device using NTFS file system is not supported.
(Only FAT 16/32 (File Allocation Table 16/32) file system is supported.)
- Some MP3 players, when connected to this product, may not operate depending on the sector size of their file system.
- The USB HOST function is not supported if a product that transfers media files by its manufacturer-specific program is connected.
- Does not operate with Janus enabled MTP(Media Transfer Protocol) devices.
- **The USB host function of this product does not support all USB devices.**

CD Ripping

This feature lets you to copy audio files from a CD to a USB device in the MP3 format.

Open the disc tray.

Place the Audio CD(CD DA) disc on the tray, and close the tray.

Connect the USB device to the USB port on the front of the unit.

This screen will displayed.



1. To Select DISC

With the unit in Stop mode, press the ▲/▼ buttons to select DISC.

To Select DEV (storage media device)

Press the ► button to select the DEV (storage media device) menu, then press the ENTER button.

Press the ▲/▼ buttons to select USB, then press the ENTER button.



2. Press the ▲/▼ buttons to select **SELECT**, then press the ENTER button to mark all files you want to copy.

- To unmarked copying all files press ENTER button again.(UNSELECT Menu)
- If you want to marked several files to be copying, press the ◀ button, then press ENTER button on the selected file.

3. Press the ▲/▼ buttons to select **START**,-then-press the ENTER button.

File copying begins.

- To cancel the copying in progress, press the CANCEL button.

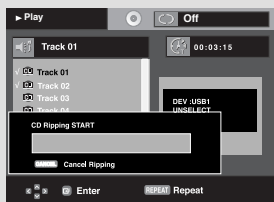

Note

- While the CD is being ripped, the player will automatically be in play mode.
- Only the Audio CD(CD DA) discs can be ripped.

advanced functions

Picture CD Playback

1

Select the desired folder.



2

Press the ▲/▼ buttons to select a Picture file in the clips menu and then press the **ENTER** button.

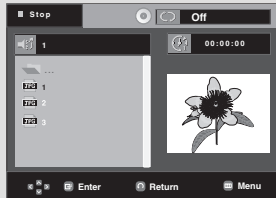

3

Press the **INFO** button to display the menu. Press the ◀/▶ buttons to select the menu you want to view, then press the **ENTER** button.

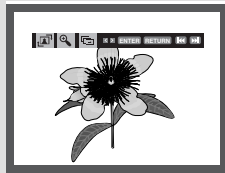

Note

- Press the **STOP** button to return to the clips menu.
- When playing a Kodak Picture CD, the unit displays the Photo directly, not the clips menu.

Rotation



: Each time the **ENTER** button is pressed, the picture rotates 90 degrees clockwise.

Zoom



: Press the ▲/▼ buttons to select the part of the screen you want to zoom in on. Press the **ENTER** button. Each time the **ENTER** button is pressed, the picture is enlarged up to 2X.

Slide Show



: The unit enters slide show mode.

- Before beginning the Slide Show, the picture interval must be set.

Note

- Depending on the file size, the amount of time between each picture may be different from the set interval time.
- If you don't press any button, the slide show will start automatically in about 10 seconds by default.



: The pictures change automatically with about a 6 second interval.



: The pictures change automatically with about a 12 second interval.



: The pictures change automatically with about a 18 second interval.

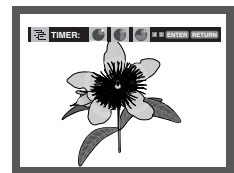

CD-R JPEG Discs

- Only files with the “.jpg” and “.JPG” extensions can be played.
- If the disc is not closed, it will take longer to start playing and not all of the recorded files may be played.
- Only CD-R discs with JPEG files in ISO 9660 or Joliet format can be played.
- The name of the JPEG file may not be longer than 8 characters and should contain no blank spaces or special characters (. / = +).
- Only a consecutively written multi-session disc can be played. If there is a blank segment in the multi-session disc, the disc can be played only up to the blank segment.
- A maximum of 500 images can be stored on a single CD.
- Kodak Picture CDs are recommended.
- When playing a Kodak Picture CD, only the JPEG files in the pictures folder can be played.
- Kodak Picture CD: The JPEG files in the pictures folder can be played automatically.
- Konica Picture CD: If you want to see the Picture, select the JPEG files in the clips menu.
- Fuji Picture CD: If you want to see the Picture, select the JPEG files in the clips menu.
- QSS Picture CD: The unit may not play QSS Picture CD.
- If the number of files in 1 Disc is over 500, only the first 500 JPEG files can be played.
- If the number of folders in 1 Disc is over 500, only the first JPEG files in 500 folders can be played.

navigating the setup menu

Using the Setup Menu

The Setup menu lets you customize your DVD player by allowing you to select various language preferences, set up a parental levels, and even adjust the player to the type of television screen you have.

1

With the unit in Stop mode, press the **MENU** button on the remote control.

Press the **▲/▼** buttons to select **Setup**, then press the **▶** or **ENTER** button.



- ❶ Language Setup : Setup of the Language.
- ❷ Audio Setup : Setup of the Audio Options.
- ❸ Display Setup : Setup of the Display Options. Use to select which type of screen you want to watch and several display options.
- ❹ Parental Setup : Setup of the Parental Level. Allows users to set the level necessary to prevent children from viewing unsuitable movies such as those with violence, adult subject matter, etc.
- ❺ Divx(R) Registration : Please use the Registration code to register this player with the DivX(R) Video On Demand format. To learn more go to www.divx.com/vod.

2

Press the **▲/▼** buttons to access the different features. Press the **▶** or **ENTER** button to access the sub features.

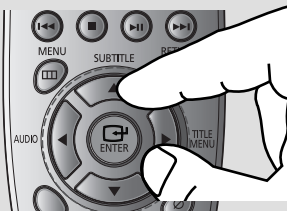

3

To make the setup screen disappear after setting up, press the **MENU** button again.

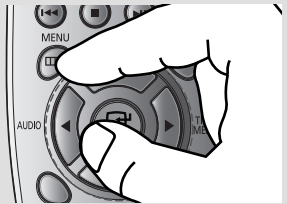

Note

Depending on the disc, some Setup menu selections may not work.

Setting Up the Language Features

If you set the player menu, disc menu, audio and subtitle language in advance, they will come up automatically every time you watch a movie.

Using the Player Menu Language

1

With the unit in Stop mode, press the **MENU** button.

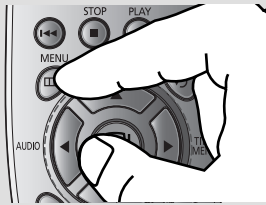

2

Press the ▲/▼ buttons to select **Setup**, then press the ► or **ENTER** button.

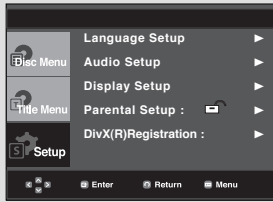

3

Press the ▲/▼ buttons to select **Language Setup**, then press the ► or **ENTER** button.

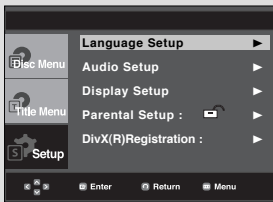

4

Press the ▲/▼ buttons to select **Player Menu**, then press the ► or **ENTER** button.



5

Press the ▲/▼ buttons to select the desired language, then press the ► or **ENTER** button.



- ◀ - The language is selected and the screen returns to the Language Setup menu.
- To make the setup menu disappear, press the **MENU** button.

navigating the setup menu

Using the Disc Menu Language

This function changes the text language only on the disc menu screens.

1

With the unit in Stop mode, press the **MENU** button.

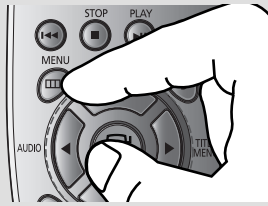

2

Press the ▲/▼ buttons to select **Setup**, then press the ► or **ENTER** button.

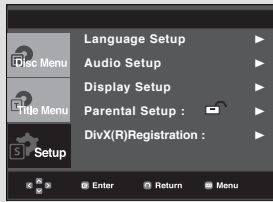

3

Press the ▲/▼ buttons to select **Language Setup**, then press the ► or **ENTER** button.

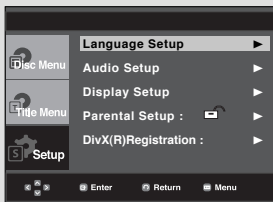

4

Press the ▲/▼ buttons to select **Disc Menu**, then press the ► or **ENTER** button.



5

Press the ▲/▼ buttons to select the desired language, then press the ► or **ENTER** button.

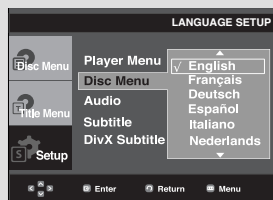

- ◀ - If the selected language is not recorded on the disc, the original pre-recorded language is selected.
- The language is selected and the screen returns to the Language Setup menu.
- To make the setup menu disappear, press the MENU button.

Using the Audio Language

1

With the unit in Stop mode, press the **MENU** button.

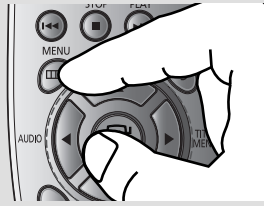

2

Press the ▲/▼ buttons to select **Setup**, then press the ► or **ENTER** button.

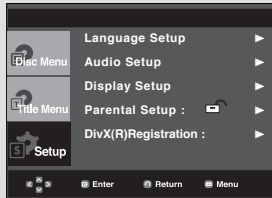

3

Press the ▲/▼ buttons to select **Language Setup**, then press the ► or **ENTER** button.

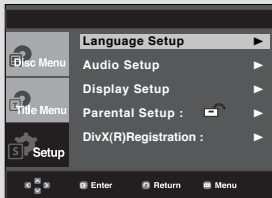

4

Press the ▲/▼ buttons to select **Audio**, then press the ► or **ENTER** button.



5

Press the ▲/▼ buttons to select the desired language, then press the ► or **ENTER** button.

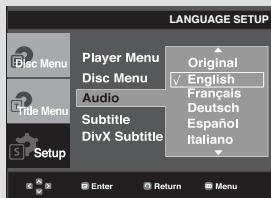

- ◀ - Select "Original" if you want the default soundtrack language to be the original language the disc is recorded in.
- If the selected language is not recorded on the disc, the original pre-recorded language is selected.
- The language is selected and the screen returns to the Language Setup menu.
- To make the setup menu disappear, press the MENU button.

navigating the setup menu

Using the Subtitle Language

1

With the unit in Stop mode, press the **MENU** button.

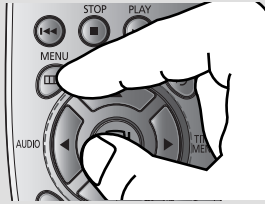

2

Press the ▲/▼ buttons to select **Setup**, then press the ► or **ENTER** button.

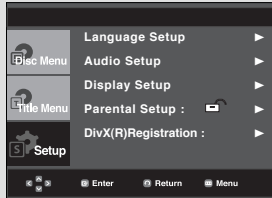

3

Press the ▲/▼ buttons to select **Language Setup**, then press the ► or **ENTER** button.

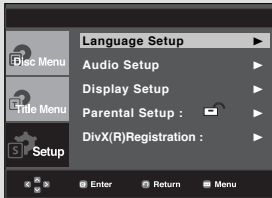

4

Press the ▲/▼ buttons to select **Subtitle**, then press the ► or **ENTER** button.

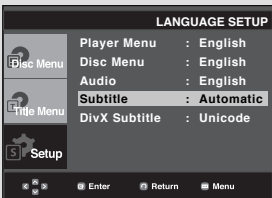

5

Press the ▲/▼ buttons to select the desired language, then press the ► or **ENTER** button.



- ◀ - Select "Automatic" if you want the subtitle language to be the same as the language selected as the audio language.
- Some discs may not contain the language you select ; in that case the disc will use its original language setting.
- The language is selected and the screen returns to the setup menu.
- To make the setup menu disappear, press the MENU button.

Using the DivX Subtitle Language

1

With the unit in Stop mode, press the **MENU** button.

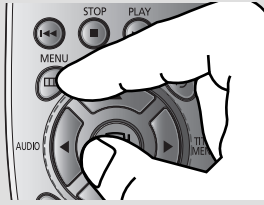

2

Press the ▲/▼ buttons to select **Setup**, then press the ► or **ENTER** button.



3

Press the ▲/▼ buttons to select **Language Setup**, then press the ► or **ENTER** button.

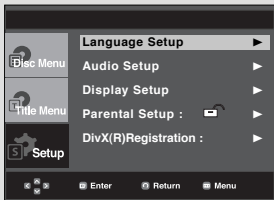

4

Press the ▲/▼ buttons to select **DivX Subtitle**, then press the ► or **ENTER** button.



5

Press the ▲/▼ buttons to select the desired language, then press the ► or **ENTER** button.



- ◀ - The language is selected and the screen returns to the setup menu.
- To make the setup menu disappear, press the **MENU** button.

navigating the setup menu

Setting Up the Audio Options

Audio Options allow you to setup the audio device and sound status settings depending on the audio system in use.

1

With the unit in Stop mode, press the **MENU** button.

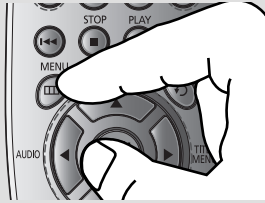

2

Press the ▲/▼ buttons to select **Setup**, then press the ► or **ENTER** button.

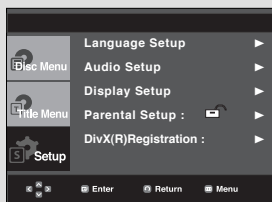

3

Press the ▲/▼ buttons to select **Audio Setup**, then press the ► or **ENTER** button.

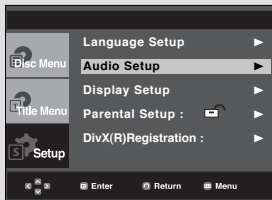

4

Press the ▲/▼ buttons to select the desired item, then press the ► or **ENTER** button.

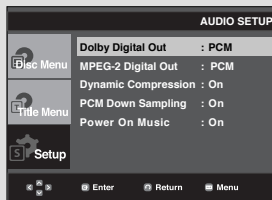

◀ To make the setup menu disappear, press the **MENU** button.

The following describes each option found in the Audio Setup Menu.

❶ Dolby Digital Out

- PCM : Converts to PCM(2CH) audio.
- Bitstream : Outputs Dolby Digital via digital output.
Select Bitstream when connecting to a Dolby Digital Decoder.

Note

- There is analog audio output when you play a DTS sound disc

❷ MPEG-2 Digital Out

- PCM : Converts to PCM(2CH) audio.
- Bitstream : Converts to MPEG-2 Digital Bitstream (5.1CH or 8CH). Select Bitstream when using the Digital Audio Output.

❸ Dynamic Compression

- On : To select dynamic compression.
- Off : To select the standard range.

❹ PCM Down Sampling

- On : Select this when the Amplifier connected to the player is not 96KHz compatible.
In this case, the 96KHz signals will be down converted to 48KHZ.
- Off : Select this when the Amplifier connected to the player is 96KHz compatible. In this case, all signals will be output without any changes.

❺ Power On Music

This menu is used to activate or deactivate the opening sound when you turn on the DVD player

- On : To turn On Start up music
- Off : To turn Off Start up music

Note

Even when PCM Down sampling is Off

- some discs will only output down-sampled audio through the digital outputs.
- To make the Setup menu disappear, press the MENU button.

Manufactured under license from Dolby Laboratories. "Dolby" and the double-D symbol are trademarks of Dolby Laboratories.

"DTS" and "DTS Digital Out" are trademarks of Digital Theater Systems, Inc.

navigating the setup menu

Setting Up the Display Options

Display options enable you to set various video functions of the player.

1

With the unit in Stop mode, press the **MENU** button.

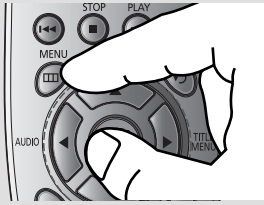

2

Press the ▲/▼ buttons to select **Setup**, then press the ► or **ENTER** button.

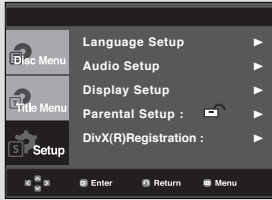

3

Press the ▲/▼ buttons to select **Display Setup**, then press the ► or **ENTER** button.



4

Press the ▲/▼ buttons to select the desired item, then press the ► or **ENTER** button.

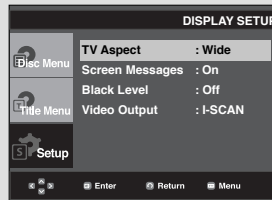

◀ To make the setup menu disappear, press the **MENU** button.

The following describes each option found in the Display Setup Menu.

❶ TV Aspect

Depending on a type of television you have, you may want to adjust the screen setting (aspect ratio).

- **4:3 Letter Box** : Select when you want to see the total 16:9 ratio screen DVD supplies, even though you have a TV with a 4:3 ratio screen. Black bars will appear at the top and bottom of the screen.
- **4:3 Pan&Scan** : Select this for conventional size TVs when you want to see the central portion of the 16:9 screen. (Extreme left and right side of movie picture will be cut off.)
- **16:9 Wide** : You can view the full 16:9 picture on your wide screen TV.

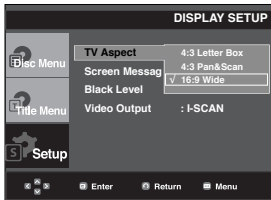

❷ Screen Messages

Use to turn on-screen messages On or Off.

❸ Black Level

Adjust the brightness of the screen. (On or Off) It does not function in Progressive mode.

❹ Video Output

Select Video Output.

- I-SCAN : Select when you want to use Component Interlace Out.
- P-SCAN : Select when you want to use Component Progressive Out.
- If the Yes/No selection in the Display Setup sub Menu is not made within 10 seconds, the screen returns to the previous menu.

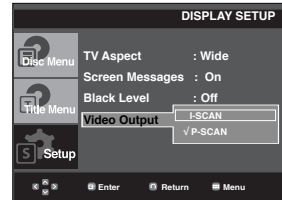

- Consult your TV User's Manual to find out if your TV supports Progressive Scan. If Progressive Scan is supported, follow the TV User's Manual regarding Progressive Scan settings in the TV's menu system.
- If Video Output is set incorrectly, the screen may be blocked.

navigating the setup menu

Setting Up the Parental Control

The Parental Control function works in conjunction with DVDs that have been assigned a rating, which helps you control the types of DVDs that your family watches. There are up to 8 rating levels on a disc.

Setting Up the Rating Level

1

With the unit in Stop mode, press the **MENU** button.

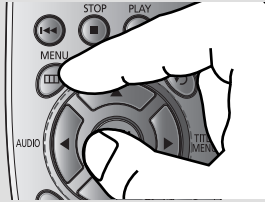

2

Press the **▲/▼** buttons to select **Setup**, then press the **▶** or **ENTER** button.

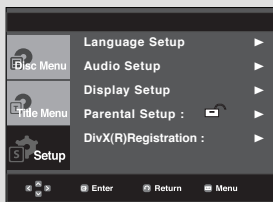

3

Press the **▲/▼** buttons to select **Parental Setup**, then press the **▶** or **ENTER** button.

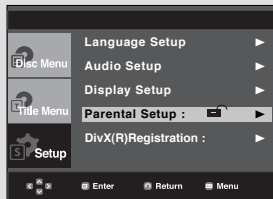

4

Press the **▲/▼** buttons to select **Rating Level**, then press the **▶** or **ENTER** button.

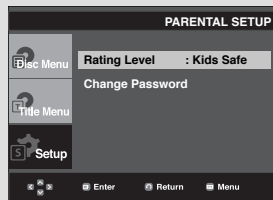

5

Enter your password. By default, password is set to 0000. Press the **▲/▼** buttons and press **ENTER**. Please change password to other than 0000 to parental control function activated.

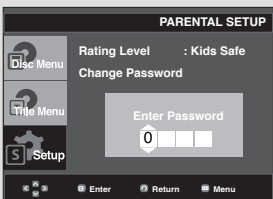

6

Press the **▲/▼** buttons to select the Rating Level you want, then press the **▶** or **ENTER** button. e.g) Setting up in **Kids Safe**.

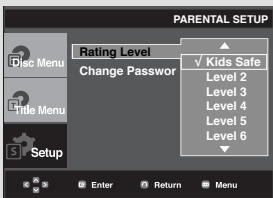

◀ To make the setup menu disappear, press the **MENU** button.

For example, if you select the Kids Safe level, discs that contain level 2 or higher will not play.

Changing the Password

1

With the unit in Stop mode, press the **MENU** button.

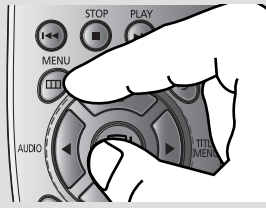

2

Press the ▲/▼ buttons to select **Setup**, then press the ► or **ENTER** button.



3

Press the ▲/▼ buttons to select **Parental Setup**, then press the ► or **ENTER** button.

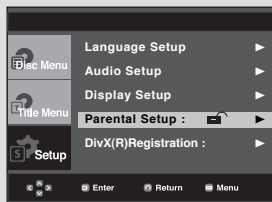

4

Press the ▲/▼ button to select **Change Password**, then press the ► or **ENTER** button. Enter your new password. Re-enter the new password again.

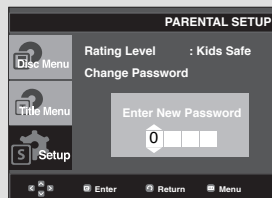
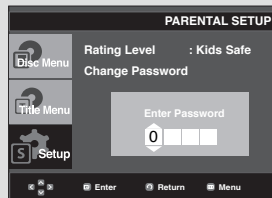
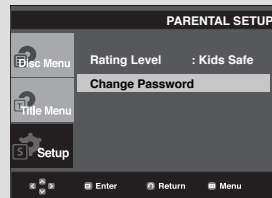

◀ To make the setup menu disappear, press the **MENU** button.

Note

If you have forgotten your password, see “Forgot Password” in the Troubleshooting Guide.

Firmware upgrade

Introduction

Upgrading the Firmware will keep your DVD player up to date.

The latest firmware version for this unit is provided on the Samsung Website.(www.samsung.com).

How to make an upgrade disc

You must burn the latest firmware version onto a blank CD-R or CD-RW disc:

1. You have to download a new file through Download Center of Samsung Internet Site (www.samsung.com).
2. Write the file to Disc using the CD-RW drive of your computer.

Note

The CD should be burned following specs below.

- File System CD-ROM ISO Level.
- Character set ISO 9660.
- The burned CD has to be Finalized.
- Please burn the CD at a low speed.

Upgrade procedure

1. Open the disc tray of your DVD-P390.
Place the burned disc on the tray. Close the tray.
The Firmware upgrade screen will appear.

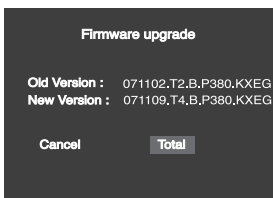

Firmware upgrade menu appears

2. Press the ◀/▶ buttons to select **Total**, then press the ENTER button.

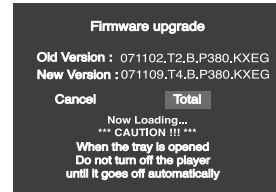

Firmware upgrade starts

- During the firmware upgrade process, the tray will open.
Please remove the disc and wait for about 2 minutes.
- If the DVD player was successfully updated, the disc tray will close and the unit will turn off and on.

When the unit turns on, the Select Menu Language screen will appear.

3. Press the ▲/▼ buttons then press **ENTER** to select the desired language.

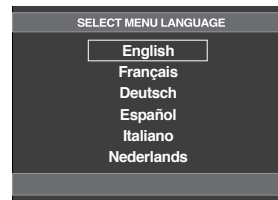



Note

- If the "Select Menu Language" doesn't appear, please contact Samsung Customer Service. (see page 57)
- Do not press any button or unplug the power cord during the upgrade.
- The upgrade procedure may change, refer to the web site (www.samsung.com).

Troubleshooting

Before requesting service, please check the following.

Problem	Action	Page
No operations can be performed with the remote control.	<ul style="list-style-type: none"> • Check the batteries in the remote control. They may need replacing. • Operate the remote control at a distance of no more than 20 feet. • Remove batteries and hold down one or more buttons for several minutes to drain the microprocessor inside the remote control to reset it. Reinstall batteries and try to operate the remote control again. 	P5
Disc does not play.	<ul style="list-style-type: none"> • Ensure that the disc is installed with the label side facing up. • Check the region number of the DVD. 	P8
The  icon appears on screen.	<ul style="list-style-type: none"> • The features or action cannot be completed at this time because: <ol style="list-style-type: none"> 1. The DVD's software restricts it. 2. The DVD's software doesn't support the feature (e.g., angles). 3. The feature is not available at the moment. 4. You've requested a title or chapter number or search time that is out of range. 	
Disc Menu doesn't appear.	<ul style="list-style-type: none"> • Check if the disc has a Menu. 	
Play mode differs from the Setup Menu selection.	<ul style="list-style-type: none"> • Some of the functions selected in the Setup Menu may not work properly if the disc is not encoded with the corresponding function. 	P42~53
The screen ratio cannot be changed.	<ul style="list-style-type: none"> • The Screen Ratio is fixed on your DVDs. 	P50~51
No audio	<ul style="list-style-type: none"> • Make sure you have selected the correct Digital Output in the Audio Options Menu. 	P48~49
The screen is blocked	<ul style="list-style-type: none"> • Press the  button (in front panel) for more than 5 seconds under no disc inside. All settings will revert to the factory settings. 	P17
Forgot password	<ul style="list-style-type: none"> • Press the button  (in front panel) for more than 5 seconds under no disc inside. All settings including the password will revert to the factory settings. Don't use this unless absolutely necessary. 	P52
If you experience other problems.	<ul style="list-style-type: none"> • Go to the contents and find the section of the instruction book that contains the explanations regarding the current problem, and follow the procedure once again. • If the problem still cannot be solved, please contact your nearest authorized service center. 	
The picture is noisy or distorted	<ul style="list-style-type: none"> • Make sure that the disc is not dirty or scratched. • Clean the disc. 	P4

Specifications

General	Power Requirements	AC 120V 60Hz
	Power Consumption	8 W
	Weight	1.6 Kg
	Dimensions	430mm (W) X 207mm (D) X 37mm (H)
	Operating Temperature Range	+5°C to +35°C
	Operating Humidity Range	10 % to 75 %
Disc	DVD (DIGITAL VERSATILE DISC)	Reading Speed : 3.49 ~ 4.06 m/sec. Approx. Play Time (Single Sided, Single Layer Disc) : 135 min.
	CD : 12Cm (COMPACT DISC)	Reading Speed : 4.8 ~ 5.6 m/sec. Maximum Play Time : 74 min.
	CD : 8Cm (COMPACT DISC)	Reading Speed : 4.8 ~ 5.6 m/sec. Maximum Play Time : 20 min.
Video Output	Composite Video	1 channel : 1.0 Vp-p (75 Ω load)
	Component Video	Y : 1.0 Vp-p (75 Ω load) Pr : 0.70 Vp-p (75 Ω load) Pb : 0.70 Vp-p (75 Ω load)
Audio Output	*Maximum Output level	2 Vrms
	Digital Audio Output	Terminal Coaxial (S/PDIF)
	*Frequency Response	20Hz ~ 20KHz

*: Nominal specification

- Samsung Electronics Co., Ltd reserves the right to change the specifications without notice.
- Weight and dimensions are approximate.

memo

Contact SAMSUNG WORLD WIDE

If you have any questions or comments relating to Samsung products, please contact the SAMSUNG customer care center.

Region	Country	Contact Center ☎	Web Site
North America	CANADA	1-800-SAMSUNG(726-7864)	www.samsung.com/ca
	MEXICO	01-800-SAMSUNG(726-7864)	www.samsung.com/mx
	U.S.A	1-800-SAMSUNG(726-7864)	www.samsung.com/us
Latin America	ARGENTINE	0800-333-3733	www.samsung.com/ar
	BRAZIL	0800-124-421, 4004-0000	www.samsung.com/br
	CHILE	800-SAMSUNG(726-7864)	www.samsung.com/cl
	NICARAGUA	00-1800-5077267	www.samsung.com/latin
	HONDURAS	800-7919267	www.samsung.com/latin
	COSTA RICA	0-800-507-7267	www.samsung.com/latin
	ECUADOR	1-800-10-7267	www.samsung.com/latin
	EL SALVADOR	800-6225	www.samsung.com/latin
	GUATEMALA	1-800-299-0013	www.samsung.com/latin
	JAMAICA	1-800-234-7267	www.samsung.com/latin
	PANAMA	800-7267	www.samsung.com/latin
	PUERTO RICO	1-800-682-3180	www.samsung.com/latin
	REP. DOMINICA	1-800-751-2676	www.samsung.com/latin
	TRINIDAD & TOBAGO	1-800-SAMSUNG(726-7864)	www.samsung.com/latin
VENEZUELA	0-800-100-5303	www.samsung.com/latin	
COLOMBIA	01-8000112112	www.samsung.com.co	
Europe	BELGIUM	02 201 2418	www.samsung.com/be
	CZECH REPUBLIC	800-726-786 (800 - SAMSUNG)	www.samsung.com/cz
	DENMARK	70 70 19 70	www.samsung.com/dk
	FINLAND	030-6227 515	www.samsung.com/fi
	FRANCE	3260 SAMSUNG (€ 0,15/Min) 08 25 08 65 65 (€ 0,15/Min)	www.samsung.com/fr
	GERMANY	01805 - SAMSUNG(726-7864 € 0,14/Min)	www.samsung.de
	HUNGARY	06-80-SAMSUNG(726-7864)	www.samsung.com/hu
	ITALIA	800-SAMSUNG(726-7864)	www.samsung.com/it
	LUXEMBURG	02 261 03 710	www.samsung.com/lu
	NETHERLANDS	0900-SAMSUNG (726-7864 € 0,10/Min)	www.samsung.com/nl
	NORWAY	815-56 480	www.samsung.com/no
	POLAND	0 801 801 881, 022-607-93-33	www.samsung.com/pl
	PORTUGAL	80820-SAMSUNG(726-7864)	www.samsung.com/pt
	SLOVAKIA	0800-SAMSUNG(726-7864)	www.samsung.com/sk
	SPAIN	902-1-SAMSU(72678)	www.samsung.com/es
	SWEDEN	0771-400 200	www.samsung.com/se
	U.K	0845 SAMSUNG (7267864)	www.samsung.com/uk
	EIRE	0818 717 100	www.samsung.com/ie
	AUSTRIA	0800-SAMSUNG(726-7864)	www.samsung.com/at
SWITZERLAND	0800-SAMSUNG(726-7864)	www.samsung.com/ch	
CIS	RUSSIA	8-800-555-55-55	www.samsung.ru
	KAZAKHSTAN	8-10-800-500-55-500	www.samsung.com/kz_ru
	UZBEKISTAN	8-10-800-500-55-500	www.samsung.com/kz_ru
	KYRGYZSTAN	00-800-500-55-500	
	TADJIKISTAN	8-10-800-500-55-500	
	UKRAINE	8-800-502-0000	www.samsung.ua
	LITHUANIA	8-800-77777	www.samsung.lt
	LATVIA	8000-7267	www.samsung.com/lv
ESTONIA	800-7267	www.samsung.ee	
Asia Pacific	AUSTRALIA	1300 362 603	www.samsung.com/au
	NEW ZEALAND	0800 SAMSUNG (0800 726 786)	www.samsung.com/nz
	CHINA	800-810-5858, 400-810-5858, 010-6475 1880	www.samsung.com/cn
	HONG KONG	3698-4698	www.samsung.com/hk
	INDIA	3030 8282, 1800 110011, 1-800-3000-8282	www.samsung.com/in
	INDONESIA	0800-112-8888	www.samsung.com/id
	JAPAN	0120-327-527	www.samsung.com/jp
	MALAYSIA	1800-88-9999	www.samsung.com/my
	PHILIPPINES	1800-10-SAMSUNG(726-7864)	www.samsung.com/ph
	SINGAPORE	1800-SAMSUNG(726-7864)	www.samsung.com/sg
	THAILAND	1800-29-3232, 02-689-3232	www.samsung.com/th
TAIWAN	0800-329-999	www.samsung.com/tw	
VIETNAM	1 800 588 889	www.samsung.com/vn	
Middle East & Africa	TURKEY	444 77 11	www.samsung.com/tr
	SOUTH AFRICA	0860-SAMSUNG(726-7864)	www.samsung.com/za
	U.A.E	800-SAMSUNG (726-7864), 8000-4726	www.samsung.com/ae

LIMITED WARRANTY TO ORIGINAL PURCHASER

Samsung Electronics Canada Inc.(SECA), warrants that this product is free from defective material and workmanship.

SECA further warrants that if this product falls to operate properly within the specified warranty period and the failure is due to improper workmanship or defective materials, SECA will repair or replace the product at its option.

All warranty repairs must be performed by a SECA Authorized Service Center. (The name and address of the location nearest you can be obtained by calling toll free: 1- 800- SAMSUNG)

<u>LABOR</u>	<u>PARTS</u>
One year (Carry- in)	One year

On carry-in models, transportation to and from the service center is the customer's responsibility.

The original dated sales receipt must be retained by the customer and is the only acceptable proof of purchase. It must be presented to the authorized service center at the time service is requested.

EXCLUSIONS (WHAT IS NOT COVERED)

This warranty does not cover damage due to accident, fire, flood and/ or other acts of God; misuse, incorrect line voltage, improper installation, improper or unauthorized repairs, commercial use or damage that occurs in shipping. Exterior and interior finish, lamps, glass are not covered under this warranty. Customer adjustments which are explained in the instruction manual are not covered under the terms of this warranty. This warranty will automatically be voided for any unit found with a missing or altered serial number. This warranty is valid only on products purchased and used in Canada.

Samsung Electronics Canada Inc., Customer Service
55 Standish Court Mississauga, Ontario L5R 4B2
Canada

1-800-SAMSUNG (7267864)
www.samsung.com/ca



QUESTIONS OR COMMENTS?

COUNTRY	CALL	OR VISIT US ONLINE AT	WRITE
IN THE US	1-800-SAMSUNG (7267864)	www.samsung.com/us	Samsung Electronics America, Inc. 105 Challenger Road Ridgefield Park, NJ 07660-0511



Lecteur DVD

Manuel d'utilisation

Un monde de possibilités

Merci d'avoir choisi Samsung. Pour bénéficier d'un service plus complet, enregistrez votre produit sur le site www.samsung.com/global/register

informations préalables

Consignes de sécurité importantes

- 1) Lisez attentivement chacune des consignes énumérées ci-dessous.
- 2) Conservez ces consignes dans un lieu sûr.
- 3) Faites attention à tous les avertissements et à toutes les mises en garde.
- 4) Assurez-vous de bien suivre toutes les instructions d'utilisation.
- 5) N'utilisez pas cet appareil près de l'eau.
- 6) Utilisez un chiffon sec seulement pour épousseter cet appareil.
- 7) Évitez d'obstruer les ouvertures de ventilation. Positionnez l'appareil conformément aux instructions du fabricant.
- 8) Ne placez pas l'appareil près d'une source de chaleur, telle qu'un radiateur, un registre de chaleur ou tout autre appareil électrique qui dégage de la chaleur (y compris les amplificateurs).
- 9) Ne touchez pas au dispositif de sécurité de polarisation ou de raccordement à la masse. Une fiche polarisée possède deux lames, dont l'une est plus large que l'autre. Une fiche du type mise à la terre est dotée de trois broches, dont l'une pour la terre. La lame large de la fiche polarisée ou la troisième broche de la fiche avec mise à la masse sont prévues par mesure de sécurité. Si la fiche fournie ne convient pas à la prise murale, consultez un électricien et faites remplacer la prise.
- 10) Protégez le cordon d'alimentation. Placez-le de telle sorte qu'on ne puisse pas marcher dessus ni l'écraser. Prenez grand soin du cordon, en particulier au niveau de la fiche, de la prise murale et à la sortie de l'appareil.
- 11) N'utilisez que les accessoires indiqués par le fabricant.
- 12) Placez cet appareil uniquement sur une table, une étagère, un socle ou un chariot recommandé par le fabricant ou vendu avec cet appareil. Si vous utilisez un chariot pour déplacer l'appareil, usez de précaution. Débranchez-le. Si vous utilisez un chariot pour ce faire, usez de précaution. La combinaison chariot-appareil pourrait se renverser et provoquer des blessures graves.
- 13) Débranchez cet appareil en cas d'orage ou de non utilisation prolongée.
- 14) Cet appareil doit être confié à un réparateur agréé si la fiche ou le cordon d'alimentation ont été endommagés ; si des objets sont tombés à l'intérieur de l'appareil ou un liquide y a été répandu ; si l'appareil a été exposé à la pluie ou à l'humidité ; si l'appareil ne fonctionne pas normalement ou s'il a fait l'objet d'une chute.



Précautions

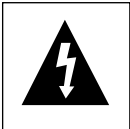
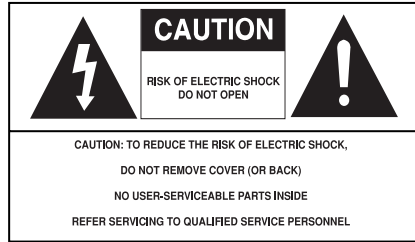

Ce symbole indique qu'une tension dangereuse constituant un risque d'électrocution est présente dans cet appareil.



Ce symbole indique que les documents accompagnant cet appareil contiennent des consignes d'exploitation et d'entretien importantes.

ATTENTION

- Afin de réduire les risques de feu ou d'électrocution, n'exposez pas l'appareil à la pluie ou à l'humidité.
- Utilisez un adaptateur approprié si l'alimentation est du type 240V CA.

PRÉCAUTIONS :

- Afin d'éviter tout risque de choc électrique, veillez à ce que la lame la plus large de la prise électrique soit entièrement insérée dans la prise murale.
- Afin Pour éviter les chocs électriques, introduire la lame la plus large de la fiche dans la borne correspondante de la prise et pousser jusqu'au fond.

Ce produit est conforme à la réglementation FCC quant aux câbles à paires torsadées blindées et aux connecteurs blindés utilisés pour raccorder l'appareil à d'autres équipements. Afin de prévenir toute interférence électromagnétique avec d'autres appareils électriques, tels que radios et télévisions, utilisez des câbles à paires torsadées blindées et des connecteurs blindés pour effectuer les branchements.

ATTENTION : Le règlement de la FCC stipule que toute modification de cet appareil risque d'annuler le droit de l'utilisateur de l'utiliser.

Pour prévenir une interférence électromagnétique avec des appareils électriques, tels que poste de radio ou téléviseur, utilisez les câbles et connecteurs prévus pour la connexion.

La prise d'alimentation fait office de système de déconnexion ; elle doit donc rester disponible en permanence.

CLASS 1 LASER PRODUCT
KLASSE 1 LASER PRODUKT
LUOKAN 1 LASER LAITE
KLASS 1 LASER APPARAT
PRODUCTO LÁSER CLASE 1

informations préalables

ATTENTION

CE PRODUIT UTILISE UN FAISCEAU LASER. EN OPÉRANT UN CONTRÔLE, UN AJUSTEMENT, OU TOUTE PROCÉDURE AUTRE QUE CELLES INDIQUÉES DANS CE MANUEL, VOUS VOUS EXPOSEZ À DES RADIATIONS DANGEREUSES. NE JAMAIS OUVRIR LE CAPOT ET NE PAS ESSAYER DE RÉPARER LE LECTEUR VOUS-MÊME. TOUTE RÉPARATION DOIT ÊTRE EFFECTUÉE PAR UN TECHNICIEN QUALIFIÉ.

Remarque:

- Cet appareil ne fonctionne qu'avec une alimentation électrique en 120 V c.a., 60 Hz. Il n'est pas opérationnel dans d'autres conditions.
- Ce lecteur DVD est conçu et fabriqué pour répondre au Region Management Information. Si le code régional du disque DVD ne correspond pas à celui du lecteur DVD, l'appareil ne peut pas lire le disque.
- Le produit accompagnant ce manuel de l'utilisateur est placé sous licence concernant certains droits de propriété intellectuelle détenus par des tiers. Ce produit est notamment sous licence et est protégé par les brevets américains suivants : 5,060,220 5,457,669 5,561,649 5,705,762 5,987,417 6,043,912 6,222,983 6,272,096 6,377,524 6,377,531 6,385,587 6,389,570 6,408,408 6,466,532 6,473,736 6,477,501 6,480,829 6,556,520 6,556,521 6,556,522 6,578,163 6,594,208 6,631,110 6,658,588 6,674,697 6,674,957 6,687,455 6,697,307 6,707,985 6,721,243 6,721,493 6,728,474 6,741,535 6,744,713 6,744,972 6,765,853 6,765,853 6,771,890 6,771,891 6,775,465 6,778,755 6,788,629 6,788,630 6,795,637 6,810,201 6,862,256 6,868,054 6,894,963 6,937,552.

Cette licence est limitée à une utilisation privée et non commerciale par le consommateur de l'objet de la licence. Aucun droit n'est accordé pour une utilisation commerciale. La licence ne couvre aucun autre produit que celui-ci et elle ne s'étend pas aux produits et aux processus non couverts par une licence conformément aux normes ISO/IEC 11172-3 ou ISO/IEC 13818-3 utilisés ou vendus en complément de ce produit. La licence ne couvre que l'utilisation de ce produit pour encoder et/ou décoder des fichiers audio conformément aux normes ISO/IEC 11172-3 ou ISO/IEC 13818-3. Aucun droit n'est accordé par cette licence concernant des fonctions ou des caractéristiques du produit non conformes aux normes ISO/IEC 11172-3 ou ISO/IEC 13818-3.

Attention

- Avant de connecter d'autres éléments au lecteur, assurez-vous que tout est débranché.
- Ne déplacez pas le lecteur pendant qu'il est en marche. Sinon le disque risque d'être rayé ou brisé et les parties intérieures du lecteur risquent également d'être endommagées.
- Ne placez jamais un vase rempli d'eau ou des objets en métal, sur le lecteur quelle que soit leur taille.
- Ne touchez pas le plateau du disque avec les mains.
- Toutes les influences extérieures telles que les lumières et l'électricité statique peuvent provoquer un mauvais fonctionnement du lecteur. Si c'est le cas, éteignez le lecteur et remettez-le en marche en appuyant sur la touche POWER. Ou bien débranchez, puis rebranchez le câble d'alimentation de la prise secteur. Le lecteur fonctionnera ainsi normalement.
- Enlevez le disque et débranchez le lecteur après usage.
- Déconnectez le câble secteur si vous ne l'utilisez pas pendant une longue période.
- Nettoyez le disque en l'essuyant en ligne droite du centre vers l'extérieur.
- La prise d'alimentation fait office de système de déconnexion ; elle doit donc rester disponible en permanence.
- La fiche d'alimentation principale est utilisée comme sectionneur de courant et doit demeurer accessible en tout temps.
- L'appareil ne doit pas être exposé aux gouttes ou aux éclaboussures et aucun objet contenant du liquide, comme un vase, ne doit être posé sur l'appareil.

Rangement des disques

Faites attention à ne pas endommager les disques car les données qu'ils renferment sont très vulnérables aux conditions extérieures.

- N'exposez pas directement les disques au soleil.
- Gardez-les dans un endroit bien aéré.
- Rangez-les verticalement.
- Rangez-les dans un étui propre.

Entretien du lecteur

Pour des raisons de sécurité, assurez-vous que le câble d'alimentation est bien débranché de la prise secteur.

- Ne vous servez pas de benzène, de diluants ou d'autres solvants pour le nettoyage.
- Essuyez le lecteur avec un chiffon doux.

Avant de commencer

Accessoires



Télécommande
(AK59-00103F)



Piles pour la
télécommande (AAA)
(AC43-12002H)

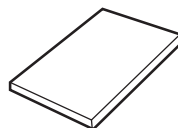

Mode d'emploi
(AK68-01770G)



Câble de connexion
Vidéo/Audio (Cinch)
(AC39-22017Z/AC-
39-42001U)

Installation des piles dans la télécommande

1

Enlevez le couvercle du compartiment des piles de la face arrière de la télécommande.

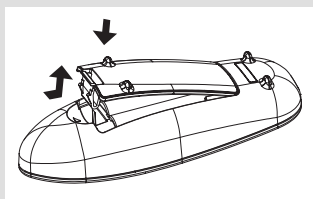

2

Insérez 2 nouvelles piles de type "AAA". Assurez-vous qu'elles sont bien placées en accord avec la polarité indiquée.

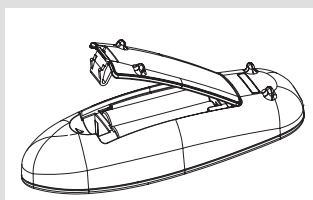

3

Refermez le couvercle du compartiment.

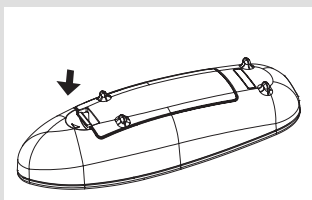

Si la télécommande ne fonctionne pas :

- Vérifiez la polarité des piles.
- Vérifiez l'état d'usure des piles.
- Vérifiez que le capteur de la télécommande n'est pas obstrué.
- Vérifiez l'absence de lumière fluorescente à proximité.

informations préalables

INFORMATIONS PRÉALABLES

2

- 2 Consignes de sécurité importantes
- 3 Précautions
- 5 Avant de commencer
- 7 Caractéristiques des disques
- 8 Types et caractéristiques des disques
- 9 Description
- 11 Télécommande

BRANCHEMENTS

12

- 12 Choix de la connexion
- 12 Raccordement à un téléviseur (balayage progressif)
- 13 Raccordement à un téléviseur (affichage entrelacé)
- 14 Raccordement à un téléviseur (sortie Vidéo)
- 15 Connexion à un système audio (amplificateur deux canaux)
- 16 Connexion à un système audio (amplificateur Dolby digital, MPEG2 ou DTS)

FONCTIONS ÉLÉMENTAIRES

17

- 17 Lecture des disques
- 19 Recherche et saut de chapitre ou de plage
- 20 Utilisation de la fonction d'affichage
- 21 Utilisation du menu Disque et du menu Titres
- 22 Lecture répétée
- 23 Lecture lente

FONCTIONS AVANCÉES

24

- 24 Réglage du rapport d'aspect hauteur-largeur de l'écran (EZ View)
- 26 Sélection de la langue d'écoute
- 27 Sélection de la langue des sous-titres
- 28 Sélection de l'angle de prise de vue à l'écran
- 29 Utilisation des repères
- 31 Utilisation des fonctions avancées
- 32 Menu Clips pour MP3/WMA/JPEG/MPEG4/CD Audio
- 32 Modifier un Dossier
- 33 Lecture de MP3/WMA/CD Audio
- 35 Lecture de MPEG4
- 37 Comment lire les fichiers de contenu multimédia à l'aide de la fonction Hôte USB
- 39 Extraction audio du CD
- 40 Lecture de CD images

CHANGEMENT DU MENU CONFIGURATION

42

- 42 Utilisation du menu de configuration
- 43 Configuration des options de langue
- 48 Configuration des options audio
- 50 Configuration des options d'affichage
- 52 Configuration du contrôle parental

FICHE TECHNIQUE

54

- 54 Mise à jour du micrologiciel
- 55 Problèmes et solutions
- 56 Spécifications

Caractéristiques des disques

Excellente qualité sonore

Le système Dolby Digital mis au point par Dolby Laboratories, vous garantit une reproduction sonore de haute qualité.

Format écran

Vous permettant de choisir entre le format écran normal (4/3) ou bien le format grand écran (16/9).

Ralenti variable

Vous pouvez visionner une séquence importante en faisant varier la vitesse du ralenti.

Contrôle parental (DVD)

Le contrôle parental permet aux utilisateurs de fixer le seuil au-delà duquel ils interdisent à leurs enfants de regarder des films de violence ou réservés aux adultes.

Fonctions variées du menu affiché

Vous pouvez sélectionner la langue d'écoute et des sous-titres, ainsi que l'angle de vue que vous préférez pendant la lecture.

Balayage progressif

Le balayage progressif améliore l'image en doublant le nombre de lignes de balayage associé à l'affichage classique par balayage entrelacé.

EZ VIEW (Visionnement facile) (DVD)

La fonction Easy View permet de régler l'image en fonction du format de votre écran de télévision (16/9 ou 4/3).

Digital Photo Viewer (JPEG) (visionneur de photos numériques)

Grâce à ce visionneur, vous pouvez voir des images numériques sur votre téléviseur.

Répétition

Vous pouvez écouter une chanson ou visionner un film plusieurs fois par une simple pression sur la touche REPEAT.

MP3/WMA

Cet appareil peut lire des disques gravés à partir de fichiers MP3/WMA.

MPEG4

Cet appareil peut lire les fichiers avi enregistrés au format MPEG-4.

Remarque

- Disques ne pouvant être lus par ce lecteur.
 - DVD-ROM • DVD-RAM
 - CD-ROM • CDV
 - CDI • CVD
 - Super Audio CD (sauf couche CD)
 - Disques CDG: uniquement lecture audio, sans les graphiques.
- La capacité de lecture dépend des conditions d'enregistrement.
 - DVD-R, +R
 - CD-RW
 - DVD+RW, -RW (mode V)
- Il se peut que l'unité ne lise pas certains CD-R, CD-RW et DVD-R en raison du type de disque ou des conditions d'enregistrement.

PROTECTION CONTRE LA COPIE

Nombreux sont les disques DVD protégés contre la copie. Ainsi vous ne pouvez connecter votre lecteur DVD que directement à la télévision et non au magnétoscope. Si vous le connectez à un magnétoscope, vous n'obtiendrez que des images déformées par le système de protection MACROVISION.

Ce lecteur DVD intègre des technologies destinées à respecter la propriété intellectuelle dont les droits sont protégés par des brevets américains et des procédés de contrôle de la propriété de Macrovision Corporation et d'autres compagnies. L'utilisation de cette technologie doit être autorisée par Macrovision Corporation. Elle est limitée à l'usage domestique ou aux utilisations strictement définies par Macrovision Corporation. Les modifications techniques ou le démontage sont interdits.



PROGRESSIVE SCAN OUTPUTS (480p)

“LES CONSOMMATEURS DOIVENT NOTER QUE TOUS LES TÉLÉVISEURS À HAUTE DÉFINITION NE SONT PAS TOTALEMENT COMPATIBLES AVEC CET APPAREIL ET QU'UNE ERREUR PEUT SURVENIR SUR L'IMAGE AU MOMENT DU BALAYAGE PROGRESSIF DES APPAREILS 480. IL EST RECOMMANDÉ À L'UTILISATEUR DE BASCULER LA CONNEXION VERS LA SORTIE 'DÉFINITION STANDARD'. SI VOUS AVEZ DES QUESTIONS CONCERNANT LA COMPATIBILITÉ DES MODÈLES 480P DE NOTRE LECTEUR DVD, VEUILLEZ CONTACTER NOTRE CENTRE DE SAMSUNG SERVICE CONSOMMATEURS.”







informations préalables

Types et caractéristiques des disques

Ce lecteur DVD peut lire les disques de types suivants qui sont identifiables par leur logo.

Type de disque	Type d'enregistrement	Taille des disques	Durée maximale de lecture	Caractéristiques
DVD 	Audio + Vidéo	5"	Face unique 240 min. Double face 480 min.	- Grâce aux systèmes Dolby Digital, MPEG-2 et DTS, le DVD offre une excellente qualité audio et vidéo. - Les fonctions vidéo et audio peuvent être facilement sélectionnées sur le menu à l'écran.
		3 1/2"	Face unique 80 min. Double face 160 min.	
AUDIO-CD 	Audio	5"	74 min.	- Les disques compacts étant enregistrés avec un signal numérique, la qualité sonore est irréprochable, avec moins de distorsion et sans risque d'usure ou de détérioration.
		3 1/2"	20 min.	

Notations sur le disque

	Code régional de lecture
	Système de diffusion NTSC adopté aux Etats-Unis, au Canada, en Corée, au Japon, etc.
	Disque Dolby numérique
	Disque stéréo
	Disque audio numérique
	Disque DTS
	Disque encodé en MP3

N'insérez qu'un DVD à la fois. Si vous en insérez plusieurs, ils ne pourront être lus et risqueront d'endommager le lecteur.

Code régional de lecture

Le lecteur DVD et les disques sont codés différemment selon les parties du monde. Il faut donc le code correspondant à chaque région pour un bon fonctionnement du lecteur. Si vous tentez de lire un disque DVD avec un code incorrect, le lecteur ne fonctionnera pas et un message d'erreur apparaîtra.

Les codes régionaux pour ce lecteur figurent sur la face arrière du lecteur.

DivX Certification

DivX, DivX Certified et les logos qui leur sont associés sont des marques déposées de DivX Networks, Inc. et font l'objet d'une licence



Description

Face avant



1. STANDBY/ON (⏻)

Tournez-le sur On/Off pour allumer/éteindre le lecteur.

2. Tiroir à disque

Permet de charger un disque.

3. Hôte USB

Raccordez la caméra numérique, le lecteur MP3, la clé USB à mémoire flash, le lecteur de carte ou tout autre support de stockage amovible.

4. Afficheur

Il contient tous les indicateurs de fonctionnement.

5. Touche OPEN/CLOSE (▲) / STOP (■)

Pour ouvrir ou fermer le tiroir à disque et Pour arrêter la lecture du disque

6. Touche PLAY/PAUSE (▶||)

Pour démarrer ou arrêter temporairement la lecture du disque.

Afficheur

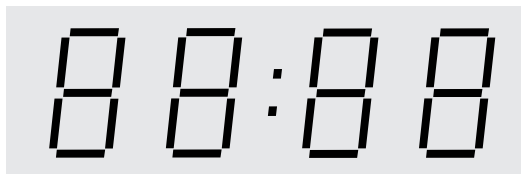

Affiche la durée de lecture totale / Affiche différents messages relatifs au fonctionnement comme PLAY, STOP, LOAD ...

noDISC : aucun disque dans le lecteur.

OPEN : le tiroir disque est ouvert.

LOAD : Le lecteur charge les informations relatives au disque.

informations préalables

Face arrière

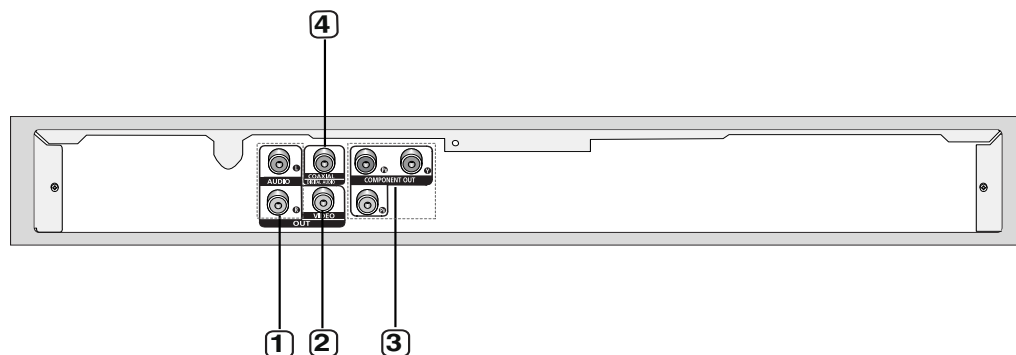

1. SORTIE ANALOG AUDIO OUT

- Branchez aux prises femelles audio de votre téléviseur, écepteur audio/vidéo.

2. SORTIE VIDEO OUT (signal vidéo)

- Connectez le lecteur à l'entrée vidéo de votre téléviseur à l'aide d'un cordon coaxial.

3. SORTIE COMPONENT VIDEO OUT

- Utilisez ces prises si vous possédez un téléviseur avec prises. Élément vidéo Pr, Pb et Y.
- Si P-SCAN est sélectionné dans le menu Configuration, le mode P-SCAN fonctionnera.

- Si I-SCAN est sélectionné dans le menu Configuration, le mode I-SCAN fonctionnera.

4. SORTIE DIGITAL AUDIO OUT

- Utilisez un câble coaxial numérique pour le raccordement à un amplificateur Dolby Digital compatible.
- Munissez-vous d'un câble numérique coaxial pour effectuer le raccordement à un amplificateur A/V équipé d'un décodeur Dolby Digital, MPEG2 ou DTS.

Remarque

- Référez-vous au manuel de l'utilisateur de votre récepteur pour savoir si votre TV prend en charge le balayage progressif(P-SCAN). Si le mode Balayage progressif est pris en charge, suivez les instructions du manuel d'utilisation du téléviseur relatives aux réglages du balayage progressif dans les menus du téléviseur.
- Voir page 50 ~ 51 pour obtenir plus d'informations à propos de l'utilisation du menu Paramétrage.

Télécommande

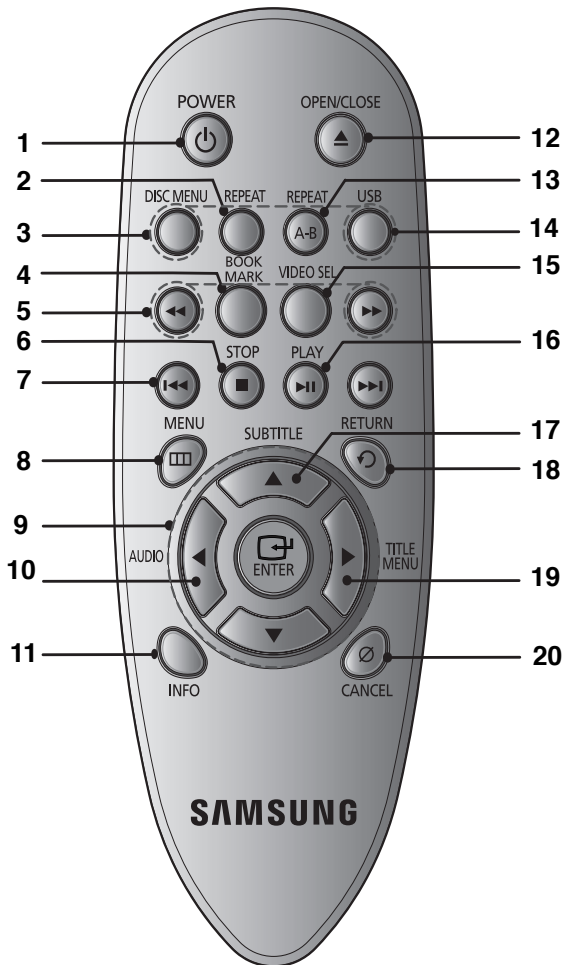

1. Touche DVD POWER

Pour mettre l'appareil sous tension ou hors tension.

2. Touche REPEAT

Pour répéter un titre ou tous les titres.

3. Touche DISC MENU

Affiche le menu disque.

4. Touche BOOKMARK

Retrouvez rapidement les sections marquées par un signet d'un DVD.

5. Touches SEARCH (◀/▶)

Permet une recherche avant ou arrière.

6. Touche STOP (■)

7. Touches SKIP (◀◀ / ▶▶)

Utilisez pour sauter un titre, chapitre ou piste.

8. Touche MENU

Pour afficher le menu des réglages du lecteur DVD.

9. Touche ENTER ▲/▼, ◀/▶

Déplacez la touche ENTER vers le haut/bas ou vers la gauche/droite pour choisir des options de menus.

10. Touche AUDIO (◀).

Appuyez sur cette touche pour modifier les options audio.

11. Touche INFO

Pour afficher le mode du disque courant.

12. Touche OPEN/CLOSE (▲)

Pour ouvrir et fermer le tiroir à disque.

13. Touche REPEAT A-B

Permet de répéter la lecture d'un disque d'un instant A à un instant B.

14. Touche USB

15. Touche VIDEO SEL.

Sert à sélectionner le format de sortie vidéo.

16. Touche PLAY/PAUSE (▶||)

Pour commencer/suspendre la lecture.

17. Touche SUBTITLE (▲).

18. Touche RETURN

Pour revenir au menu précédent.

19. Touches menu Titres (▶).

20. Touche CANCEL

Pour supprimer le menu ou l'affichage à l'écran.

branchements

Choix de la connexion

Cette page présente quelques exemples de connexions généralement utilisées pour raccorder le lecteur DVD au téléviseur ou à d'autres appareils.

Avant de connecter le lecteur DVD

- Avant de connecter ou de déconnecter les câbles, assurez-vous que le lecteur DVD, le téléviseur et les autres appareils sont bien débranchés de la prise secteur.
- Pour obtenir des informations supplémentaires relatives aux éléments ajoutés (un téléviseur, par exemple), reportez-vous aux modes d'emploi de ces éléments.

Raccordement à un téléviseur (balayage progressif)

1

À l'aide de câbles de composant vidéo, raccordez les prises **COMPONENT VIDEO OUT** situées à l'arrière du lecteur DVD aux prises **COMPONENT IN** de votre téléviseur.

2

A l'aide des câbles audio, raccordez les sorties **AUDIO OUT (rouge et blanche)** situées à l'arrière du lecteur DVD aux entrées **AUDIO IN (rouge et blanche)** de votre téléviseur. Allumez le lecteur DVD et le téléviseur.

3

Appuyez sur le sélecteur d'entrée de la télécommande de votre téléviseur jusqu'à ce que le signal de composant du lecteur DVD apparaisse à l'écran.

4

Réglez la sortie Vidéo Out sur **P-SCAN** dans le menu Configuration de l'affichage. (voir pp. 50-51).

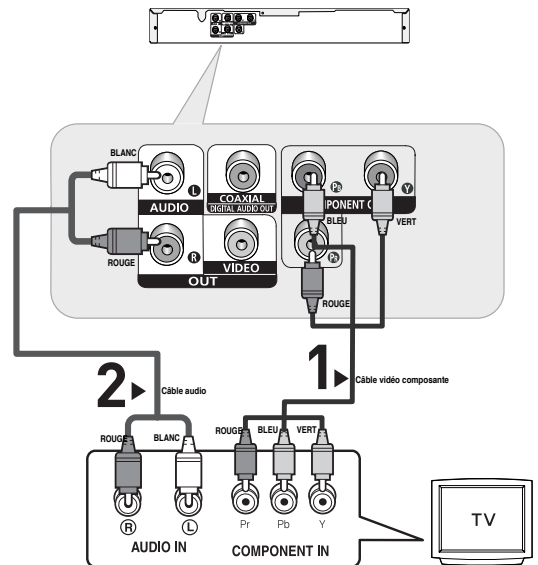

Affichage en mode Balayage progressif

- Reportez-vous au manuel d'utilisation de votre téléviseur pour vérifier si celui-ci prend en charge le balayage progressif. Si tel est le cas, suivez les instructions du manuel d'utilisation du téléviseur relatives aux réglages du balayage progressif dans les menus du téléviseur.
- En fonction du modèle de votre téléviseur, le branchement peut différer de celui représenté sur le schéma ci-dessus.

Remarque

- Qu'est-ce que le balayage progressif ?

Le balayage progressif se caractérise par deux fois plus de lignes que le mode de balayage entrelacé. Le mode Balayage progressif offre une meilleure qualité d'image.

Raccordement à un téléviseur (affichage entrelacé)

- Connexion à un téléviseur à l'aide des câbles vidéo composante (Component).
- Profitez d'images en haute définition dotées d'un rendu des couleurs parfait. Le procédé Component video sépare les composantes de l'image en signaux noir et blanc (Y), bleu (P_B) et rouge (P_R) afin d'offrir des images nettes et propres. (les signaux audio sont transmis par l'intermédiaire de la sortie audio).

1

À l'aide de câbles de composant vidéo, raccordez les prises **COMPONENT VIDEO OUT** situées à l'arrière du lecteur DVD aux prises **COMPONENT IN** de votre téléviseur.

2

A l'aide des câbles audio, raccordez les sorties **AUDIO OUT (rouge et blanche)** situées à l'arrière du lecteur DVD aux entrées **AUDIO IN (rouge et blanche)** de votre téléviseur. Allumez le lecteur DVD et le téléviseur.

3

Appuyez sur le sélecteur d'entrée de la télécommande de votre téléviseur jusqu'à ce que le signal de composant du lecteur DVD apparaisse à l'écran.

4

Réglez la sortie Video Out sur **I-SCAN** dans le menu Configuration de l'affichage. (voir pp. 50-51).

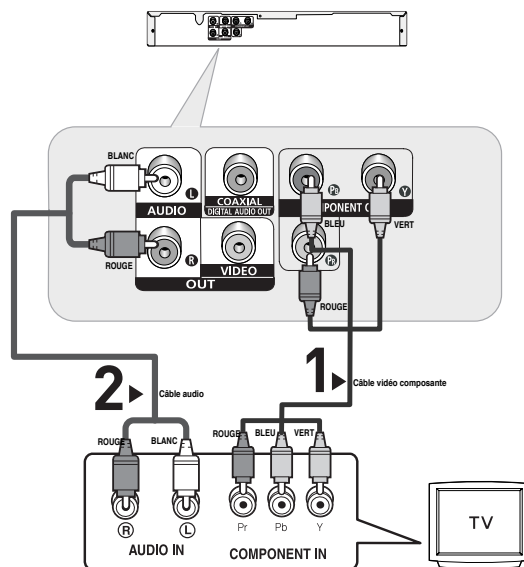

Remarque

- Si vous souhaitez relier l'appareil à un amplificateur, reportez-vous à la rubrique Raccordement d'un amplificateur. (voir pp. 15-16).
- Selon la marque de votre téléviseur, la prise Component peut être repérée par "R-Y, B-Y, Y" ou "Cr, Cb, Y" et non par "P_R, P_B, Y". Le nombre et l'implantation des prises peuvent varier en fonction de votre téléviseur. Veuillez vous reporter au manuel d'utilisation de celui-ci pour plus de détails.

branchements

Raccordement à un téléviseur (sortie Video)

1

A l'aide des câbles vidéo/audio, raccordez les sorties **VIDEO (jaune)/AUDIO (rouge et blanche) OUT** situées à l'arrière du lecteur DVD aux entrées **VIDEO (jaune)/AUDIO (rouge et blanche) IN** de votre téléviseur.

2

Allumez le lecteur DVD et le téléviseur.

3

Appuyez sur le sélecteur d'entrée de la télécommande de votre téléviseur jusqu'à ce que le signal vidéo du lecteur DVD apparaisse à l'écran.

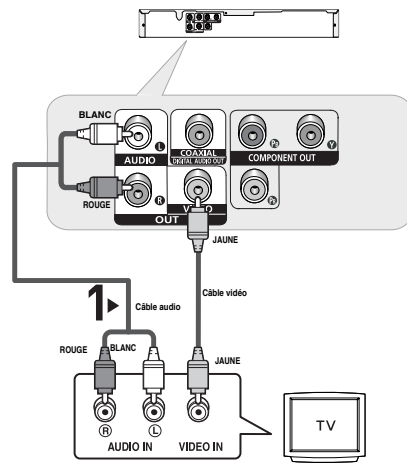

Remarque

- **Un bruit peut se faire entendre si le câble audio est trop proche du cordon d'alimentation.**
- Si vous souhaitez relier l'appareil à un amplificateur, reportez-vous à la rubrique Raccordement d'un amplificateur. (voir pp. 15-16).
- Le nombre et l'implantation des prises peuvent varier en fonction de votre téléviseur. Veuillez vous reporter au manuel d'utilisation de celui-ci pour plus de détails.
- Si votre téléviseur est équipé d'une entrée audio, raccordez-la à la sortie [AUDIO OUT] (prise blanche de gauche) du lecteur DVD.

Connexion à un système audio (amplificateur deux canaux)

1

À l'aide des câbles audio, raccordez les sorties **AUDIO OUT** (rouge et blanche) situées à l'arrière du lecteur DVD aux entrées **AUDIO IN** (rouge et blanche) de votre téléviseur.

2

À l'aide du ou des câble(s) vidéo, raccordez les prises **VIDEO** ou **COMPONENT** situées à l'arrière du lecteur DVD à la prise **VIDEO** ou **COMPONENT** de votre téléviseur, de la façon décrite aux pages 12 à 15.

3

Allumez le lecteur DVD, le téléviseur et l'amplificateur.

4

Appuyez sur le bouton de sélection d'entrée de l'amplificateur et choisissez **source externe** pour entendre le son transmis par le lecteur DVD.

Pour régler l'entrée audio de l'amplificateur, reportez-vous au mode d'emploi de l'amplificateur.

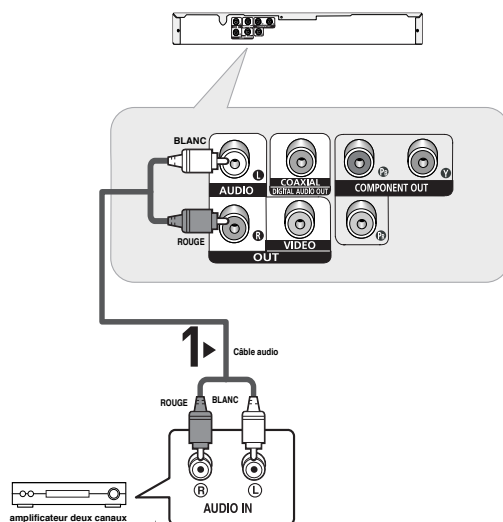

Remarque

- **Veillez à baisser le volume avant d'allumer l'amplificateur afin d'éviter tout "claquement" des haut-parleurs. Celui-ci pourrait endommager les enceintes et provoquer des lésions auditives chez les personnes.**
- Veillez également à régler les paramètres audio du menu en fonction des caractéristiques de l'amplificateur (voir pp. 48-49).
- L'implantation des prises peut varier en fonction de l'amplificateur. Veuillez vous reporter au manuel d'utilisation de celui-ci pour plus de détails.

branchements

Connexion à un système audio (amplificateur Dolby Digital, MPEG2 ou DTS)

1

Si vous utilisez un câble coaxial, raccordez la sortie **DIGITAL AUDIO OUT (COAXIAL)** située à l'arrière du lecteur DVD à l'entrée **DIGITAL AUDIO IN (COAXIAL)** de votre amplificateur.

2

À l'aide du ou des câble(s) vidéo, raccordez les prises **VIDEO** ou **COMPONENT** situées à l'arrière du lecteur DVD à la prise **VIDEO** ou **COMPONENT** de votre téléviseur, de la façon décrite aux pages 12 à 15.

3

Allumez le lecteur DVD, le téléviseur et l'amplificateur.

4

Appuyez sur le bouton de sélection d'entrée de l'amplificateur et choisissez **source externe** pour entendre le son transmis par le lecteur DVD.
Pour régler l'entrée audio de l'amplificateur, reportez-vous au mode d'emploi de l'amplificateur.

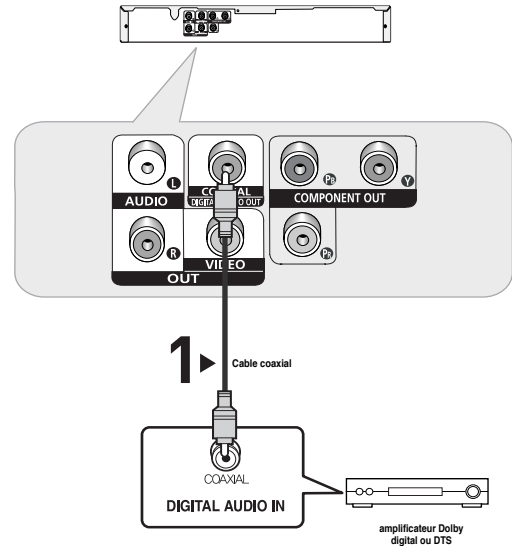

Remarque

- **Veillez à baisser le volume avant d'allumer l'amplificateur afin d'éviter tout "claquement" des haut-parleurs. S'il est "Off(désactivé)", vous n'entendrez aucun son ou vous entendrez un son sourd.**
- Veillez également à régler les paramètres audio du menu en fonction des caractéristiques de l'amplificateur (voir pp. 48-49).
- L'implantation des prises peut varier en fonction de l'amplificateur. Veuillez vous reporter au manuel d'utilisation de celui-ci pour plus de détails.

fonctions elementaires

Lecture des disques

Avant la lecture

- Allumez votre téléviseur et réglez-le sur l'entrée vidéo qui convient à l'aide de la télécommande du téléviseur.
- Si vous avez branché le système audio externe, allumez votre système audio et réglez-le sur le bon canal d'entrée audio.

Dès que vous appuyez sur la touche DVD POWER, après branchement du lecteur, l'écran suivant apparaît : Pour choisir une langue, appuyez sur une touche ▲/▼ puis appuyez sur **ENTER**. (Cet écran s'affiche uniquement lorsque vous branchez le lecteur DVD pour la première fois.) Si vous ne définissez pas la langue dans l'écran de démarrage, les réglages peuvent changer à chaque mise sous ou hors tension de l'appareil. Veuillez par conséquent à sélectionner la langue d'affichage souhaitée.

Après validation, vous pouvez néanmoins la modifier en appuyant sur le bouton ►II situé en façade de l'appareil pendant plus de cinq secondes, aucun disque n'étant chargé. L'écran **SELECT MENU LANGUAGE** (SELECTION DE LA LANGUE D'AFFICHAGE) réapparaît afin que vous puissiez activer la langue de votre choix.

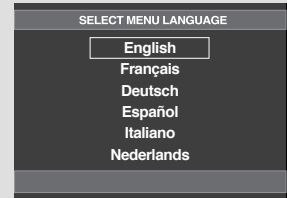

Lecture

1

Appuyez sur la touche **OPEN/CLOSE** (▲).

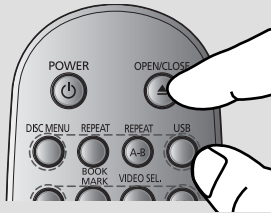

2

Placez le disque avec soin sur le tiroir, étiquette de présentation du disque vers le haut.



3

Appuyez sur la touche **PLAY/PAUSE** (►II) ou **OPEN/CLOSE** (▲) pour fermer le tiroir à disque.



- ◀ N'insérez qu'un DVD à la fois. Si vous en insérez plusieurs, ils ne pourront être lus et risqueront d'endommager le lecteur.

◀ Fonction mémoire

Lorsque vous arrêtez la lecture, l'appareil mémorise l'endroit où vous l'avez arrêtée. Si vous appuyez sur **PLAY/PAUSE** (►II) pour recommencer, il reprendra la lecture là où vous l'avez quittée.

fonctions elementaires

4

Arrêt de la lecture

Appuyez sur la touche **STOP** (■) pendant la lecture.

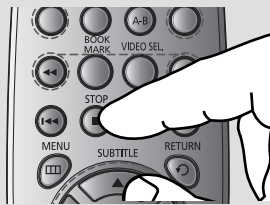

Remarque

- Si le lecteur n'est pas utilisé pendant plus d'une minute, l'économiseur d'écran apparaît et l'écran s'ouvre et se ferme en fondu de façon continue. Appuyez sur PLAY/PAUSE (▶||) (Lecture) pour poursuivre la lecture.
- Si le lecteur reste en mode arrêt pendant plus de 30 minutes, il se met automatiquement hors tension. (Fonction de mise hors tension automatique)

5

Retrait du disque

Appuyez sur **OPEN/CLOSE** (▲).



6

Interruption de la lecture

Appuyez sur la touche **PLAY/PAUSE** (▶||) sur la télécommande durant la lecture.



- ◀ L'image devient fixe et il n'y a plus de son. Pour reprendre appuyez à nouveau sur la touche PLAY/PAUSE (▶||).

Remarque

Si vous laissez le lecteur en pause, l'appareil se met en position arrêt après 5 minutes.

7

Lecture pas à pas (Sauf CD)

Appuyez sur la touche **SKIP** (▶|) sur la télécommande durant la PAUSE.

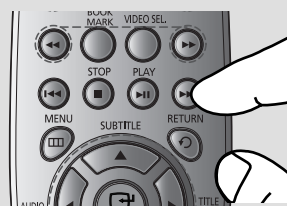

- ◀ A chaque pression sur la touche, une image vient remplacer la précédente. En mode STEP, le son est coupé. Appuyez sur PLAY/PAUSE (▶||) pour retourner au mode normal. La lecture image par image n'est possible que vers l'avant.

8

Lecture au ralenti

Appuyez sur le bouton **SEARCH** (◀▶) et maintenez-le enfoncé pour choisir la vitesse de lecture (1/2, 1/4 ou 1/8 de la vitesse normale) en mode PAUSE.



- ◀ En mode ralenti, le son est coupé. Appuyez sur PLAY/PAUSE (▶||) pour revenir au mode normal.

Remarque

Le symbole (⊙) indique une pression sur une touche invalide.

Recherche et saut de chapitre ou de plage

Vous pouvez rechercher rapidement un chapitre ou une plage que vous appréciez pendant la lecture.

Recherche par chapitre ou plage

En cours de lecture, enfoncez le bouton **SEARCH** (◀◀ ou ▶▶) de cette dernière pendant plus d'une seconde.

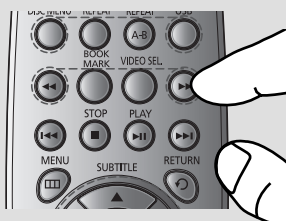

◀ Si vous souhaitez accélérer la vitesse de recherche sur le DVD ou le CD, appuyez sur le bouton et maintenez-le enfoncé.

DVD	2X, 4X, 64X, 128X
CD	2X, 4X, 8X

Remarque

- La vitesse de lecture réelle peut être différente de la vitesse indiquée pour cette fonction.
- Aucun son n'est émis en mode Recherche (sauf si l'appareil lit un CD).

Saut des plages

Appuyez sur les touches **SKIP** (◀◀ ou ▶▶) pendant la lecture.

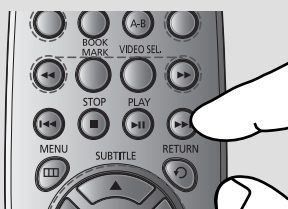

- Si vous appuyez sur SKIP (▶▶) pendant la lecture d'un DVD, vous passerez au chapitre suivant. Si vous appuyez sur SKIP (◀◀), vous retournerez au début du chapitre. En appuyant de nouveau sur la touche, vous passerez au début du chapitre précédent.
- Lors de la lecture d'un CD, si vous appuyez sur SKIP (▶▶), vous passerez à la plage suivante. Si vous appuyez sur SKIP (◀◀), vous retournerez au début de la plage. Une nouvelle pression vous permettra d'avoir le début de la plage précédente.

fonctions elementaires

Utilisation de la fonction d'affichage

Lecture d'un DVD/MPEG4

1

Lors de la lecture, appuyez sur la touche **INFO** de la télécommande.

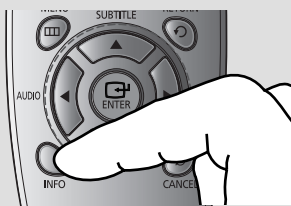

◀ Vous pouvez sélectionner Info dans le menu de fonctions en appuyant sur le bouton INFO.

2

Servez-vous des boutons ▲/▼ pour sélectionner l'élément souhaité.

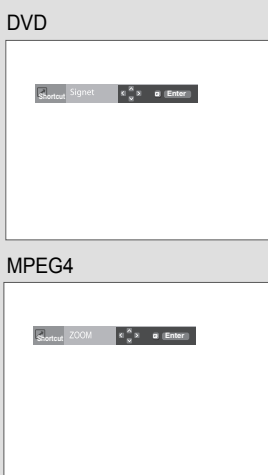

3

Utilisez les boutons ◀▶ pour effectuer le réglage souhaité et appuyez sur ENTER.

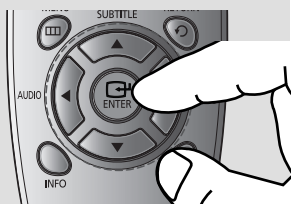





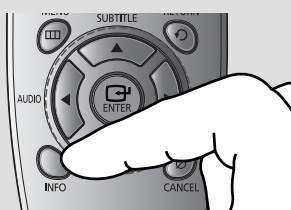

◀ Vous pouvez vous servir des touches numériques de la télécommande pour accéder directement à un titre, à un chapitre ou pour démarrer la lecture à l'heure souhaitée.

4

Pour fermer l'écran, appuyez à nouveau sur la touche **INFO**.



Remarque

	<p>Permet de sélectionner le titre souhaité parmi plusieurs titres sur le disque. Par exemple si un DVD contient plus d'un film, chacun des films porte un titre d'identification.</p>
	<p>Le contenu de la plupart des disques DVD est divisé en chapitres qui vous permettent de repérer rapidement un passage particulier.</p>
	<p>Permet la lecture du film à l'heure désirée. Pour cela, vous devez indiquer l'heure de début comme référence. La fonction de recherche temporelle n'est pas compatible avec certains disques.</p>
	<p>Indique la langue de la piste sonore du film. Dans l'exemple, la piste sonore en lecture en mode 5.1CH est en anglais. Un disque DVD peut comporter un maximum de huit pistes sonores.</p>
	<p>Indique la langue des sous-titres sur le disque. Vous pouvez choisir cette langue ou, si vous le préférez, désactiver la fonction des sous-titres. Un disque DVD peut comporter un maximum de 32 sous-titres.</p>
	<p>Permet de sélectionner le Signet, Angle EZ View ou Zoom. La fonction EZ View (Visionnement facile) sert à modifier le format de lecture du lecteur DVD.</p>

Utilisation du menu Disque et pdu menu Titres

Utilisation du menu Disque (DVD)

1

Lors de la lecture d'un disque DVD, appuyez sur la touche **MENU** de la télécommande.



2

Utilisez les boutons ▲/▼ pour sélectionner **Disc Menu** puis appuyez sur ► ou sur **ENTER**.



Remarque

- Le menu Disque peut ne pas être compatible avec certains disques.
- Vous pouvez également accéder au menu Disque par l'intermédiaire du bouton DISC MENU de la télécommande.

fonctions elementaires

Utilisation du menu Titres (DVD)

1

Lors de la STOP d'un disque DVD, appuyez sur la touche **MENU** de la télécommande.

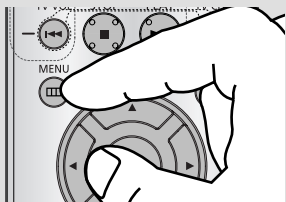

2

Utilisez les boutons ▲/▼ pour sélectionner **Title Menu** puis appuyez sur ► ou sur **ENTER**.



Remarque

- Le menu Titres peut ne pas être compatible avec certains disques.
- Le menu Titres ne s'affiche que si le disque contient au moins deux titres.

Lecture répétée

Reprenez la lecture de la piste, du chapitre, du titre actuel ou d'une section (p. ex., A-B) ou encore du disque au complet.

Lecture en DVD

1

Pressez la touche **REPEAT**. Le menu répétition apparaît à l'écran.

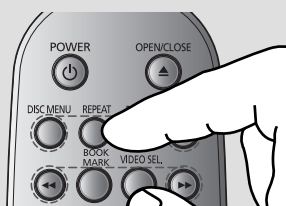

2

Utilisez les boutons **REPEAT** pour sélectionner **Arrêt Chapitre** ou **Titre** puis appuyez sur **ENTER**.



- ◀ La répétition d'un DVD se fait par chapitre.
Chapitre : répète le chapitre en cours de lecture.
Titre : répète le titre en cours de lecture.

Fonction A-B Repeat

1. Appuyez sur le bouton ENTER à l'instant (A) où vous souhaitez faire démarrer la lecture répétée.
2. Appuyez sur le bouton ENTER à l'instant (B) où la lecture répétée doit s'arrêter.
 - Pour repasser en lecture normale, appuyez sur le bouton CANCEL.

Remarque

La fonction A-B REPEAT ne vous permet pas de choisir un instant (B) étant postérieur à l'instant (A) de moins de cinq secondes.

3

Pour revenir en mode lecture normale, appuyez de nouveau sur la touche **REPEAT A-B**.

DVD

Répétition:Arrêt

Remarque

- La lecture répétée peut ne pas s'appliquer sur certains disques.

Lecture lente

Cette option permet de revoir les scènes contenant du sport, de la danse, de la musique, etc., de façon à pouvoir les visualiser plus précisément.

Pendant la lecture d'un DVD

1

Lors de la lecture, appuyez sur la touche **PLAY/PAUSE** (▶||).



2

Appuyez sur la touche **SEARCH** (◀◀/▶▶) et

maintenez-le enfoncé pour choisir la vitesse de lecture (1/2, 1/4 ou 1/8 moitié de la vitesse normale) en mode PAUSE.

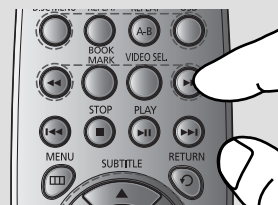

fonctions avancées

Réglage du rapport d'aspect hauteur-largeur de l'écran (EZ View)

La lecture d'un DVD et choix du rapport d'aspect (DVD)

1

Pendant la lecture, appuyez sur la touche **INFO**.

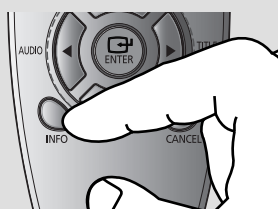

2

Utilisez les boutons ▲/▼ pour sélectionner **Shortcut** puis appuyez sur **ENTER**.

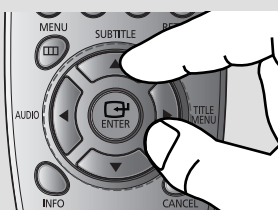

3

Utilisez les boutons ◀/▶ pour sélectionner **EZ View** puis appuyez sur **ENTER**.

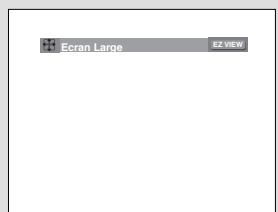

- ◀ - La taille de l'écran se modifie lorsque la touche est actionnée à plusieurs reprises.
- Le mode écran zoom fonctionne différemment selon la configuration de l'écran dans le menu Configuration de l'affichage.
- ◀ - Pour faire disparaître la barre de rapport de forme, appuyez sur le bouton CANCEL.

Connexion à un téléviseur 16:9

Les disques au rapport d'aspect 16:9

- Ecran Large

Le contenu des DVD s'affiche au rapport 16:9.

- Ajustement à l'écran

Des bandes noires cachent les parties supérieure et inférieure de l'écran. Lors de la lecture d'un disque au rapport d'aspect de 2.35:1, les bandes noires au haut et au bas de l'écran disparaissent, et l'image s'étire verticalement. (Dans le cas de certains disques, il se peut que les bandes noires ne disparaissent pas complètement.)

- Elargissement

Les extrémités et les parties supérieure et inférieure de l'écran sont amputées, alors que la partie centrale de l'écran s'agrandit.

Les disques au rapport d'aspect 4:3

- Format Large

Affichage du DVD au rapport 16:9. L'image s'étire verticalement.

- Ajustement à l'écran

Des bandes noires cachent les parties supérieure et inférieure de l'écran. L'image remplit l'espace entre les deux bandes et a l'apparence étirée à la verticale.

- Elargissement

Les extrémités et les parties supérieure et inférieure de l'écran sont amputées, alors que la partie centrale de l'écran s'agrandit.

- Ajustement Vertical

Lors du visionnement d'un DVD au rapport d'aspect 4:3 sur un téléviseur au rapport hauteur-largeur 16:9, l'image est délimitée d'une bande noire des deux extrémités pour qu'elle n'ait pas d'apparence étirée horizontalement.

Connexion à un téléviseur 4:3

Les disques au rapport d'aspect 16:9

- 4:3 Letter Box

Le contenu des DVD s'affiche au rapport 16:9, et une bande noire apparaît au haut et au bas de l'écran.

- 4:3 Pan Scan

Les parties gauche et droite de l'écran sont coupées et la partie centrale de l'écran 16/9 s'affiche.

- Ajustement à l'écran

Des bandes noires cachent les parties supérieure et inférieure de l'écran. L'image remplit l'espace entre les deux bandes et a l'apparence étirée à la verticale.

- Elargissement

Les extrémités et les parties supérieure et inférieure de l'écran sont amputées, alors que la partie centrale de l'écran s'agrandit.

Les disques au rapport d'aspect 4:3

- Format Classique

Le contenu des DVD s'affiche au rapport 4:3.

- SCREEN FIT

Des bandes noires cachent les parties supérieure et inférieure de l'écran. L'image remplit l'espace entre les deux bandes et a l'apparence étirée à la verticale.

- Elargissement

Les extrémités et les parties supérieure et inférieure de l'écran sont amputées, alors que la partie centrale de l'écran s'agrandit.

Remarque

Dans le cas de certains disques, le comportement du rapport hauteur-largeur de l'écran pourrait différer de celui décrit ci-dessus.

fonctions avancées

Sélection de la langue d'écoute

Vous pouvez sélectionner rapidement et facilement la langue audio souhaitée à l'aide du bouton AUDIO (◀).

Utilisation de la touche AUDIO / ◀ (DVD/MPEG4)

1

Appuyez sur la touche **AUDIO** (◀). Le son augmente ou baisse lorsque la touche est actionnée à plusieurs reprises. Les langues d'écoute s'inscrivent en abrégé.

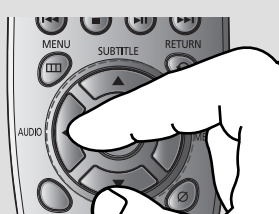

DVD

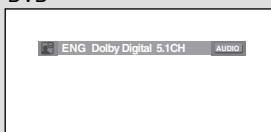

Appuyez sur le bouton **AUDIO** situé sur la télécommande de façon répétée pour sélectionner le mode Audio désiré sur un MPEG-4 puis appuyez sur **ENTER**.

MPEG4



2

Pour retirer l'icône **AUDIO**, appuyez sur le bouton **CANCEL** ou **RETURN**.

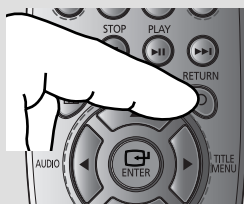
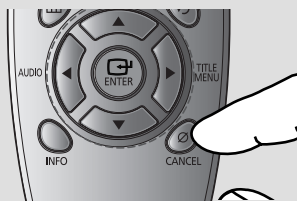

Remarque

- Cette fonction varie en fonction des langues audio présentes sur le disque et peut ne pas fonctionner.
- Un disque DVD peut proposer jusqu'à 8 langues d'écoute.
- Pour bénéficier de la même langue audio à chaque fois que vous lisez un DVD; Voir la rubrique "Choix de la langue de la bande sonore" à la page 46.

Sélection de la langue des sous-titres

Vous pouvez sélectionner rapidement et facilement un sous-titrage avec la touche SUBTITLE (▲).

Utilisation de la touche SUBTITLE / ▲ (DVD/MPEG4)

1

Appuyez sur la touche

SUBTITLE (▲).

Le sous-titre change lorsque vous appuyez sur la touche de manière répétée.

Les langues des sous-titres sont indiquées en abrégé.

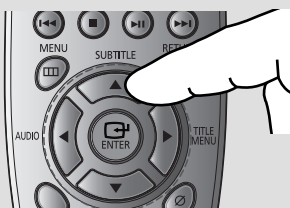

DVD



MPEG4

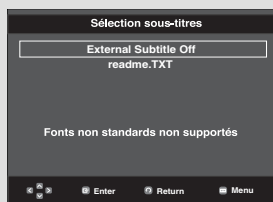

En fonction du type de DivX, une option de sous-titrage externe s'affiche.

MPEG4

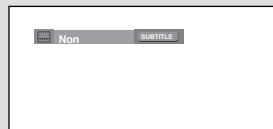

Appuyez sur le bouton **SUBTITLE** situé sur la télécommande de façon répétée pour sélectionner la langue désirée pour les sous-titres sur un MPEG-4 puis appuyez sur **ENTER**.

2

Pour retirer l'icône **SUBTITLE**, appuyez sur le bouton **CANCEL** ou **RETURN**.

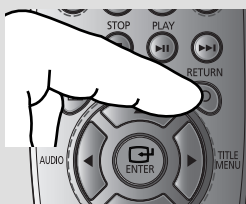
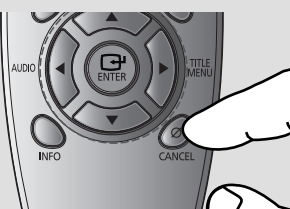

Remarque

- Selon les DVD, vous devez modifier le sous-titre souhaité dans le "Disc Menu(menu Disque)". Appuyez sur le bouton DISC MENU.
- La possibilité d'utiliser cette fonction dépend de la langue enregistrée sur le disque.
- Un disque DVD peut proposer jusqu'à 32 langues.
- Pour bénéficier de la même langue de sous-titre à chaque fois que vous lisez un DVD; Voir la rubrique "Choix de la langue des sous-titres" à la page 47.

fonctions avancées

Sélection de l'angle de prise de vue à l'écran

Certains DVD permettent de voir une séquence sous plusieurs angles de vue.

Modification de l'angle de vue (DVD)

Si le disque contient des angles multiples, la marque ANGLE apparaît à l'écran.

1

Pendant la lecture ou en mode pause, appuyez sur la touche **INFO**.

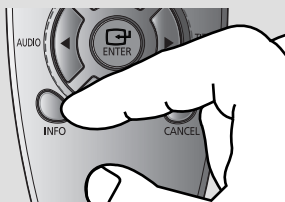

2

Utilisez les boutons ▲/▼ pour sélectionner **Shortcut** puis appuyez sur **ENTER**.

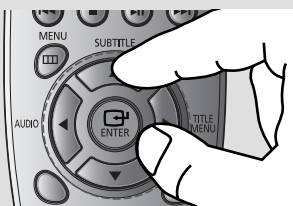

3

Utilisez les boutons ◀/▶ pour sélectionner **Angle** puis appuyez ou sur **ENTER**.

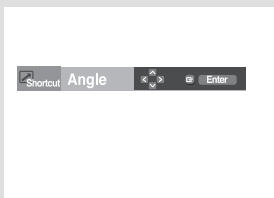

4

Appuyez sur les boutons ◀/▶ ou utilisez les touches numériques de la télécommande pour sélectionner l'angle souhaité.

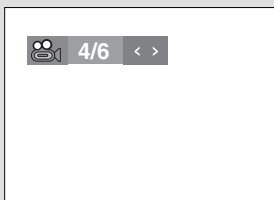

Remarque

- Si le disque a un angle, cette fonction ne fonctionne pas. Les disques ayant cette caractéristique sont cependant très rares.
- Ces fonctions peuvent ne pas être compatibles avec certains disques.

Utilisation des repères

Cette fonction vous permet d'insérer des signets dans les diverses sections du DVD afin d'y accéder rapidement à n'importe quel moment.

Utilisation des repères (DVD)

1

Pendant la lecture, appuyez sur la touche **INFO**.

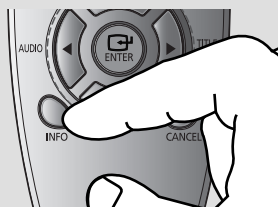

2

Utilisez les boutons ▲/▼ pour sélectionner **Shortcut** puis appuyez sur **ENTER**.

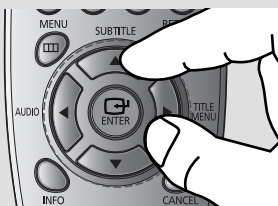

3

Utilisez les boutons ◀/▶ pour sélectionner **Signet** puis appuyez sur **ENTER**.



4

Lorsque vous avez trouvé la séquence que vous voulez repérer, appuyez sur la touche **ENTER**. Vous pouvez marquer simultanément jusqu'à trois scènes différentes.

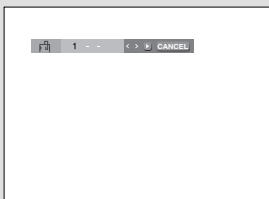
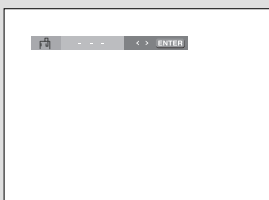

Remarque

- Avec certains disques, cette fonction peut ne pas être disponible.

fonctions avancées

Rappel d'une séquence repérée

1~3

Les trois premières étapes sont identiques à celles de la rubrique "Utilisation de la fonction Signet" en page 31.

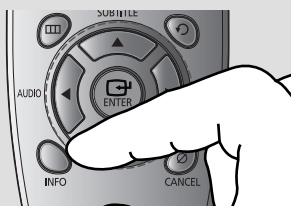

4

Appuyez sur les boutons ◀/▶ pour sélectionner une scène marquée.

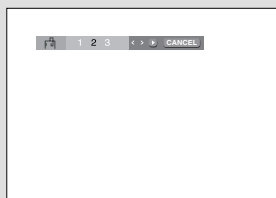

5

Appuyez sur **PLAY/PAUSE** (▶||) pour passer à la séquence marquée.

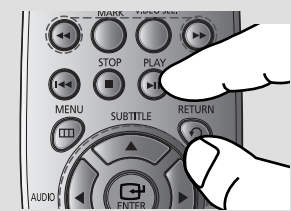

Suppression d'un repère

1~3

Les trois premières étapes sont identiques à celles de la rubrique "Utilisation de la fonction Signet" en page 31.

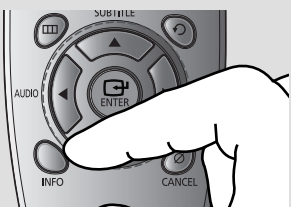

4

Appuyez sur les boutons ◀/▶ pour sélectionner le numéro du signet à supprimer.

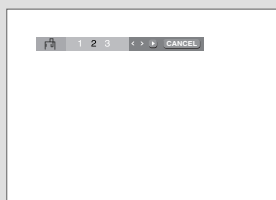

5

Appuyez sur la touche **CANCEL** pour effacer le numéro du signet.

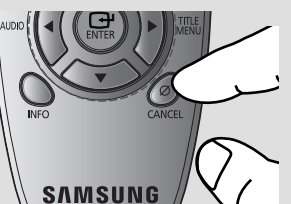

Utilisation des fonctions avancées

Utilisation des fonctions avancées (DVD)

1

Pendant la lecture ou en mode pause, appuyez sur la touche **INFO**.

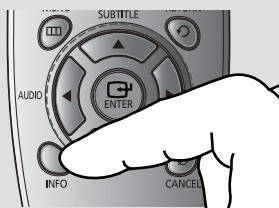

2

Utilisez les boutons ▲/▼ pour sélectionner **Shortcut** et utilisez les boutons ◀/▶ pour sélectionner **Zoom**.

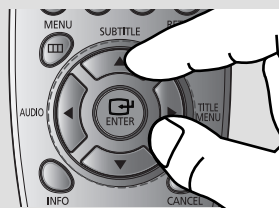

3

Appuyez sur les boutons **ENTER** pour sélectionner la partie de l'écran sur laquelle vous souhaitez effectuer un zoom avant. Appuyez sur **ENTER**.

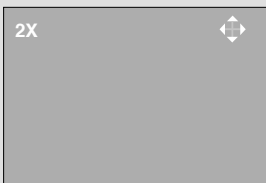
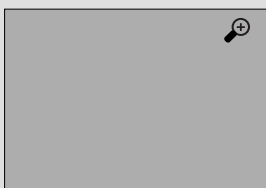









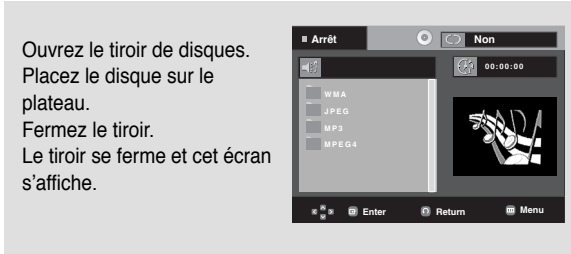

◀ En cours de lecture d'un DVD, appuyez sur **ENTER** pour effectuer un zoom avant de 2X/4X/2X/Normal dans l'ordre.

fonctions avancées

Menu Clips pour MP3/WMA/JPEG/MPEG4/CD Audio

Les CD audio ou disques au format MP3/WMA/JPEG/MPEG4 contiennent des chansons, des images ou des vidéos qui peuvent être organisées en dossiers comme le montre l'exemple ci-dessous. Leur système de fonctionnement est similaire à celui utilisé par un ordinateur pour mettre des fichiers dans différents dossiers.



-  : Nom du fichier en cours de lecture.
-  : Durée de lecture actuelle.
-  : Mode de lecture actuelle : Il y a 4 modes, activés grâce à la touche REPEAT.
 - Non : Lecture normale
 - Plage : Répétition de la piste actuelle.
 - Folder : Répétition du dossier actuel.
 - Aléatoire : Les fichiers du disque sont lus dans un ordre aléatoire.
-  : Icône d'un fichier MP3.
-  : Icône d'un fichier WMA.
-  : Icône d'un fichier JPEG.
-  : Icône d'un fichier AVI.
-  : Icône d'un fichier CD Audio.
-  : Icône d'un dossier.
-  : Icône du dossier actuel.

Modifier un Dossier

Le dossier peut être sélectionné à la fois en mode Arrêt et en mode Lecture.

- Dossier Parent

Appuyez sur la touche **RETURN** pour accéder au dossier Parent ou utilisez les touches **▲/▼** pour sélectionner ".." et appuyez sur **ENTER** pour accéder au dossier Parent.

- Dossier Homologue

Appuyez sur les boutons **▲/▼** pour sélectionner le dossier souhaité, puis appuyez sur **ENTER**.

- Sous-Dossier

Appuyez sur les boutons **▲/▼** pour sélectionner le dossier souhaité, puis appuyez sur **ENTER**.

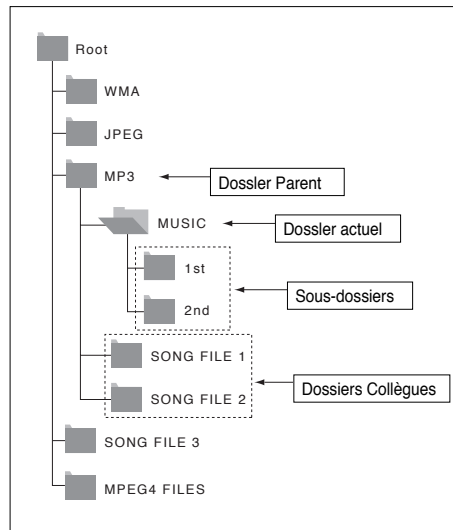

Lecture de MP3/WMA/CD Audio

1

Ouvrez le tiroir de disques.
Placez le disque sur le plateau.
Fermez le tiroir.

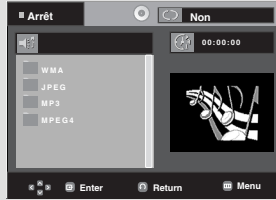

◀ Un seul type de fichier sera lu et non les deux si un disque contient des fichiers MP3 et WMA.

2

Appuyez sur les boutons ▲/▼ ou ◀/▶ pour sélectionner un fichier musical.
Appuyez sur **ENTER** pour démarrer la lecture du fichier musical.

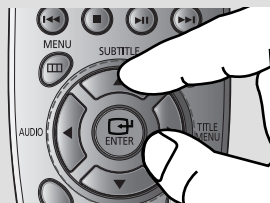

Lecture Répétition/Aléatoire

1

Appuyez sur la touche **REPEAT** pour modifier le mode de lecture.
Il y a quatre modes; **Non**, **Plage**, **Folder** et **Aléatoire**.

- Non : Lecture normale
- Plage : Répétition du fichier musical actuel.
- Folder : Répétition des fichiers musicaux ayant la même extension dans le dossier actuel.
- Aléatoire : Les fichiers musicaux ayant la même extension sur le disque sont lus dans un ordre aléatoire.

Pour reprendre la lecture normale, appuyez sur la touche **CANCEL**.



fonctions avancees

CD-R fichier MP3/WMA

Lorsque vous enregistrez des fichiers MP3/WMA sur le CD-R, veuillez vous reporter à ce qui suit.

- **Les fichiers MP3 ou WMA doivent être enregistrés avec le format ISO 9660 ou JOLIET.**

Le format ISO 9660 et les fichiers MP3 ou WMA Joliet sont compatibles avec les systèmes d'exploitation DOS et Windows de Microsoft, ainsi qu'avec le système Mac d'Apple. Ces deux formats sont les plus couramment utilisés.

- **Attribuez aux fichiers MP3 ou WMA un nom ne dépassant pas 8 caractères et accompagné d'une extension fichier ".mp3 .wma".**

Format de nom général : Titre.mp3. ou Titre.wma. Lors de la création du titre, vérifiez que vous lui attribuez 8 caractères ou moins, sans espace et évitez d'y inclure des caractères spéciaux comme (.,/, \, =, +).

- **Lors de l'enregistrement des fichiers MP3, utilisez un transfert de décompression d'un débit minimum de 128 Kbps.**

La qualité sonore des fichiers MP3 dépend principalement du taux de compression ou de décompression choisi. L'obtention d'un CD audio de bonne qualité sonore nécessite une fréquence d'échantillonnage analogique/numérique (conversion sous un format MP3) à une fréquence entre 128 Kbps et 160 Kbps. Choisir des fréquences plus élevées (192 Kbps ou plus) donnera rarement de meilleurs résultats. À l'inverse, les fichiers comportant des fréquences d'échantillonnage inférieures à 128 Kbps ne seront pas correctement lus.

- **Utilisez un taux de compression d'au moins 64 Kbps pour l'enregistrement des fichiers WMA.**

La qualité sonore des fichiers WMA dépend principalement du taux de compression ou de décompression choisi. L'obtention d'un CD audio de bonne qualité sonore nécessite une fréquence d'échantillonnage analogique/numérique (conversion sous un format WMA) à une fréquence comprise entre 64 Kbps et 192 Kbps. À l'inverse, les fichiers comportant des fréquences d'échantillonnage moins élevées (64 Kbps ou moins) ou plus élevées (192 Kbps ou plus) ne seront pas correctement lus.

- **N'essayez pas d'enregistrer des fichiers MP3 protégés par des droits d'auteur.**

Certains fichiers sont sécurisés afin d'éviter toutes copies illégales. Ils sont de types suivants : Windows Media™ (marque déposée de Microsoft Inc) et SDMI™ (marque déposée de la SDMI Foundation). Leur copie est impossible.

- **Important:**

Les recommandations ci-dessus n'offrent aucune garantie quant à la bonne restitution des enregistrements MP3 ou n'en certifient pas la qualité sonore. Vous noterez que certaines des technologies et méthodes d'enregistrement de fichiers MP3 sur CD-R n'offrent pas une restitution optimale sur le lecteur DVD (altération de la qualité sonore et dans certains cas, impossibilité de lecture des fichiers).

- Cette unité possède une capacité de lecture de 500 fichiers et de 500 dossiers par disque.

Lecture de MPEG4

Fonction lecture MPEG4

Les fichiers AVI utilisés contiennent les données audio et vidéo. Seuls les fichiers au format AVI dotés de l'extension ".avi" peuvent être lus.

1

Ouvrez le tiroir de disques.
Placez le disque sur le plateau.
Fermez le tiroir.



2

Utilisez les touches ▲/▼
◀/▶ pour sélectionner
un fichier avi (DivX/XviD)
puis appuyez sur la touche
ENTER.

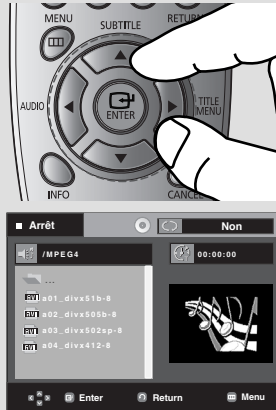

Répétition de la lecture

Appuyez sur la touche
REPEAT pour changer de
mode de lecture. Il existe 3
modes : **Non**, **Titre**, **Folder**.



- Titre : répète le titre en cours de lecture.
- Folder : répète les fichiers AVI possédant la même extension dans le dossier actuel.

Appuyez sur le bouton
REPEAT A-B à l'instant
(A) où vous souhaitez faire
démarrer la lecture répétée.

Appuyez sur le bouton
ENTER à l'instant (B) où
la lecture répétée doit
s'arrêter.



◀ Pour repasser en lecture normale, appuyez sur le bouton CANCEL.

Note

La fonction A-B REPEAT ne vous permet pas de choisir un instant (B) étant postérieur à l'instant (A) de moins de cinq secondes.

fonctions avancees

Description des fonctions disponibles pour les fichiers MPEG-4

Fonction	Description	Page de référence
Sauter (◀◀ ou ▶▶)	En cours de lecture, appuyez sur la touche ◀◀ ou ▶▶ pour avancer ou reculer de 5 minutes.	-
Recherche (◀◀ ou ▶▶)	Pendant la lecture, appuyez sur les touches de la télécommande SEARCH (◀◀ ou ▶▶) (Recherche avancée ou arrière). Vous permet d'effectuer une recherche rapide dans un fichier AVI. (2X, 4X, 8X)	-
Lecture en vitesse lente	Vous permet d'effectuer une recherche plus lente dans un fichier AVI. (1/8X, 1/4X, 1/2X)	P18
ZOOM	2X/4X/2X/Normal dans l'ordre.	P 31

- Ces fonctions peuvent ne pas fonctionner selon le type de fichier MPEG-4.

Fichier AVI d'un CD-R

Cet appareil peut lire les formats de compression vidéo suivants dans le format de fichier AVI :

- DivX 3.11 ;
- DivX 4 (profil simple MPEG-4) ;
- DivX 5 (profil simple MPEG-4 + fonctions supplémentaires telles que recherche/affichage bi-directionnel dans les cadres. Qpel et GMC sont également pris en charge)
- Contenu compatible XviD MPEG-4.

Cet appareil prend en charge toutes les résolutions jusqu'au maximum indiqué ci-dessous.

DivX3.11 & DivX4 & XviD	DivX5
La vitesse peut varier : L'appareil peut sauter le décodage des parties à vitesse très lente et recommencer à décoder lorsque la vitesse redevient normale.	720 x 480 @30fps 720 x 576 @25fps : Vitesse maximum : 4Mbps

REMARQUE

- Il est possible que certains fichiers MPEG-4 créés sur un PC ne puissent pas être lus. Seuls les types de Codec, les versions et les résolutions correspondants aux spécifications sont pris en charge.
- Cet appareil prend en charge les CD-R et les CD-RW enregistrés dans un format MPEG-4 conforme à la norme "ISO9660".

Comment lire les fichiers de contenu multimédia à l'aide de la fonction Hôte USB

Vous pouvez profiter des fichiers de contenu multimédia comme les films, les photos et les pièces musicales enregistrés sur un lecteur MP3, une clé USB ou une caméra numérique en audio haute-définition en raccordant le support multimédia au port USB du lecteur DVD.

Comment utiliser la fonction USBHOST (HÔTE USB)

1

Raccordez le support USB au port USB situé sur le panneau frontal de l'appareil.

2

appuyez sur la touche USB partitionné, appuyez sur la touche ▲/▼ pour sélectionner l'une des partitions et appuyez sur **ENTER**.



3

Appuyez sur les touches ▲/▼ ou ◀/▶ pour sélectionner le fichier USB. Appuyez sur **ENTER** pour ouvrir le fichier.

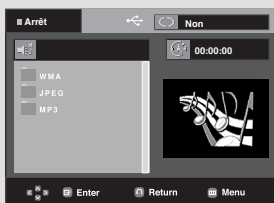

Note

- À chaque fois que vous appuyez sur la touche USB de la télécommande, une image sélectionnée sur l'appareil USB apparaît.
- "USB" apparaît à l'écran.
- L'écran USB MENU (MENU USB) apparaît à l'écran du téléviseur et le fichier enregistré est lu.

Retrait sécuritaire du support USB.

Afin d'empêcher tout dommage à la mémoire du support USB, effectuez le retrait sécuritaire de ce dernier avant d'en débrancher le câble USB.

- Appuyez sur la touche STOP (ARRÊT) (■)
- Débranchez le câble USB.

Lecture en mode accéléré

Pour effectuer la lecture en mode accéléré, appuyez sur la touche (◀▶) en cours de lecture.

- À chaque fois que vous appuyez sur l'une des touches, la vitesse de lecture bascule comme suit:
2x → 4x → 8x .

Supports compatibles

1. Les supports USB pouvant accueillir le format USB Mass Storage V1.0. (supports USB pouvant fonctionner comme disque amovible sans installation de pilote supplémentaire avec Windows (2000 ou ultérieur).)
2. Lecteurs MP3 : lecteur MP3.
3. Caméras numériques : caméra pouvant accueillir USB Mass Storage V1.0.
 - Les caméras fonctionnant comme disque amovible sans installation de pilote supplémentaire avec Windows (2000 ou ultérieur).
4. Clés USB à mémoire flash : supports pouvant accueillir le format USB 2.0 ou USB 1.1.
 - Les supports USB 1.1 peuvent reproduire une qualité de lecture différente.
5. Les lecteurs de carte USB : lecteur de carte USB à une fente et lecteur de carte USB à plusieurs fentes
 - Le lecteur de carte USB peut ne pas être accueilli selon le fabricant.
 - Si vous installez plusieurs types de supports sur un lecteur de carte à plusieurs fentes, cela peut provoquer des pannes.
6. Si vous utilisez un câble de prolongement USB, le support USB peut ne pas être reconnu.

fonctions avancees

	Nom de fichier	Extension de fichier	Débit binaire	Version	Pixel	Fréquence d'échantillonnage
Photo	JPG	JPG ,JPEG	–	–	640*480	–
Musique	MP3	.MP3	80~384kbps	–	–	44.1kHz
	WMA	.WMA	56~128kbps	V8	–	44.1kHz
Film	DivX	.AVI, .ASF	4Mbps	DivX3.11~DivX5.1, Xvid	720*480	44.1KHz~48KHz

Remarque

Ce lecteur ne peut pas lire les vidéodisques compacts.

- CBI (Control/Bulk/Interrupt) n'est pas accueilli.
- Les caméras numériques utilisant le protocole PTP ou qui nécessitent l'installation d'un logiciel supplémentaire pour le raccord à un PC ne sont pas accueillis.
- Un appareil utilisant le système de fichiers NTFS n'est pas accueilli. (Seul le système de fichiers FAT 16/32 (table d'allocation de fichier 16/32) peut être accueilli.)
- En fonction de la taille des secteurs de leur système de fichiers, certains lecteurs MP3 peuvent ne pas fonctionner lorsqu'ils sont raccordés à cet appareil.
- La fonction USB HOST n'est pas accueillie par un produit qui transfère des fichiers multimédia uniquement par le biais du logiciel de son fabricant.
- Ne fonctionne pas avec les appareils MTP (protocole de transfert multimédia) activés par Janus.
- **La fonction USB HOST de ce produit ne peut accueillir les appareils USB.**

Extraction audio du CD

Cette fonction vous permet de copier des fichiers audio à partir d'un disque vers un appareil USB au format MP3.

Ouvrez le tiroir disque.

Placez un CD audio (CD DA) dans le tiroir et fermez-le.

Raccordez l'appareil USB au port USB sur le devant de l'appareil.

Cet écran s'affiche.

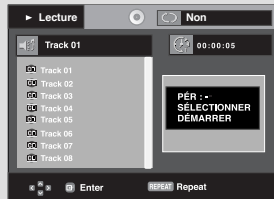

1. Pour sélectionner DISC (DISQUE)

En mode d'arrêt, appuyez sur les touches ▲/▼ pour sélectionner DISC (DISQUE).

Pour sélectionner DEV (support de stockage)

Appuyez sur la touche ► pour sélectionner le menu DEV (support de stockage), puis appuyez sur la touche ENTER (ENTRÉE).

Appuyez sur les touches ▲/▼ pour sélectionner USB, puis appuyez sur la touche ENTER (ENTRÉE).

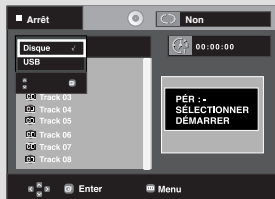

2. Appuyez sur les touches ▲/▼ pour sélectionner SELECT (SÉLECT.), puis appuyez sur ENTER (ENTRÉE) pour sélectionner les fichiers à copier.

- Pour désélectionner tous les fichiers, appuyez à nouveau sur la touche ENTER (ENTRÉE) (menu UNSELECT (DÉSELL..))
- Si vous souhaitez sélectionner plusieurs fichiers à copier, appuyez sur la touche ◀ puis appuyez sur ENTER (ENTRÉE) du fichier sélectionné.

3. Appuyez sur les touches ▲/▼ pour sélectionner START (LANCER), puis appuyez sur ENTER (ENTRÉE).

La copie des fichiers démarre.

- Pour annuler la copie en cours, appuyez sur la touche CANCEL (ANNULER).



Remarque

- En cours d'extraction audio, le lecteur passe automatiquement en mode de lecture.
- Seuls les CD audio (CD DA) peuvent être extraits.
- Durant l'extraction audio du CD, évitez d'utiliser et/ou d'appuyer sur toute autre touche que la touche CANCEL (ANNULER).

fonctions avancées

Lecture de CD images

1

Modifiez le dossier que vous souhaitez.



2

Utilisez les boutons ▲/▼ pour sélectionner un fichier image dans le menu clips puis appuyez sur le bouton ENTER.

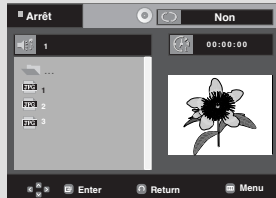

3

Appuyez sur la touche INFO pour afficher le menu. Appuyez sur les touches ◀/▶ pour sélectionner le menu que vous souhaitez visualiser, puis appuyez sur la touche ENTER.

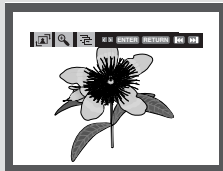

Remarque

- Appuyez sur la touche STOP pour revenir au menu clips.
- Avec un CD d'images Kodak, l'unité affiche la photo directement, il n'y a pas de menu clips.

Rotation



À chaque pression sur la touche ENTER, l'image pivote de 90 degrés dans le sens des aiguilles d'une montre.

Zoom



Appuyez sur les boutons ▲/▼ ou ◀/▶ pour sélectionner la partie de l'écran sur laquelle vous souhaitez effectuer un zoom avant.

À chaque pression sur la touche ENTER, l'image agrandit jusqu'à 2X.

Diaporama

-  : L'unité passe au mode Diaporama.

- Avant de commencer la lecture en mode Diaporama, vous devez régler l'intervalle d'affichage des photos.

Remarque

- Selon la taille du fichier, les intervalles entre les images peuvent différer des intervalles sélectionnés.
- Si vous n'appuyez sur aucune touche, par défaut le diaporama démarre automatiquement par intervalle de 10 secondes.



- : Les photos s'affichent automatiquement l'une après l'autre à intervalle de 6 secondes.



- : Les photos s'affichent automatiquement l'une après l'autre à intervalle de 12 secondes.



- : Les photos s'affichent automatiquement l'une après l'autre à intervalle de 18 secondes.

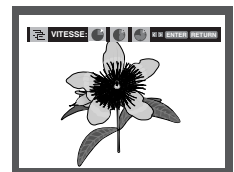

CD-R au format JPEG

- Seuls les fichiers portant les extensions “.jpg” ou “.JPG” peuvent être lus.
- Si le disque n’est pas fermé, le démarrage de la lecture sera plus lent et certains des fichiers ne pourront pas être lus.
- Seuls les CD-R comportant des fichiers JPEG au format ISO 9660 ou Joliet peuvent être lus.
- Le nom des fichiers JPEG peut contenir un maximum de huit caractères. Les espaces et les caractères spéciaux (./=+) ne sont pas autorisés.
- Seul les disques gravés en multisessions consécutives peuvent être lus. Si la lentille de lecture rencontre un segment vierge sur un disque multisession, la lecture des fichiers s’arrête à ce segment-là.
- Un CD possède une capacité de stockage maximale de 500 images.
- Nous vous recommandons les CD Kodak Picture.
- Sur les CD photos de Kodak, seuls les fichiers JPEG dans le dossier des images peuvent être lus.
- CD d’images Kodak : Les fichiers JPEG dans le dossier images peuvent être lus automatiquement.
- CD d’images Konica : Si vous souhaitez voir l’image, sélectionnez les fichiers JPEG dans le menu clips.
- CD d’images Fuji : Si vous souhaitez voir l’image, sélectionnez les fichiers JPEG dans le menu clips.
- CD d’images QSS : L’unité ne peut pas lire le CD d’images QSS.
- Si le nombre de fichiers sur le disque “1” dépasse la limite de 500, seuls 500 fichiers JPEG peuvent être lus.
- Si le nombre de dossiers sur le disque “1” dépasse la limite de 500, seuls 500 dossiers JPEG peuvent être lus.

changement du menu configuration

Utilisation du menu de configuration

Ce menu vous permet de personnaliser votre lecteur DVD. Grâce à lui, vous pouvez choisir une langue parmi les différentes proposées, mettre au point le contrôle parental et même ajuster le lecteur au format d'écran de votre téléviseur.

1

L'unité étant en mode Stop (arrêt), appuyez sur la touche **MENU** de la télécommande.

Utilisez les boutons ▲/▼ pour sélectionner **Setup** puis appuyez sur ► ou sur **ENTER**.



- ❶ Réglage de la langue : Réglage de la langue.
- ❷ Options Audio : Configuration des caractéristiques audio.
- ❸ Options D'affichage : Mise au point des caractéristiques d'affichage. Utilisez ce sousmenu pour choisir le format de l'écran que vous utilisez et d'autres caractéristiques d'affichage.
- ❹ Cont. Parental : Configuration du contrôle parental. Cette fonction permet aux utilisateurs de définir le seuil au-delà duquel ils désirent interdire à leurs enfants de regarder certains films comprenant des scènes de violence ou réservés aux adultes, etc.
- ❺ DivX(R) Immatriculation : veuillez utiliser le code d'enregistrement pour enregistrer ce lecteur auprès du service Vidéo DivX(R) à la demande. Vous pourrez ainsi louer et acheter des vidéos utilisant le format Vidéo DivX(R) à la demande. Pour de plus amples informations, rendez-vous sur www.divx.com/vod.

2

Appuyez sur les boutons ▲/▼ pour accéder aux différentes fonctionnalités. Appuyez sur la touche ► ou **ENTER** pour accéder aux fonctions plus détaillées du sous-menu.

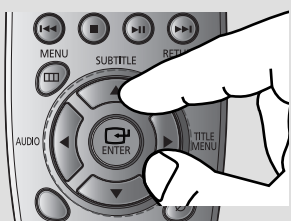

3

Pour faire disparaître l'écran de configuration, appuyez de nouveau sur la touche **MENU**.

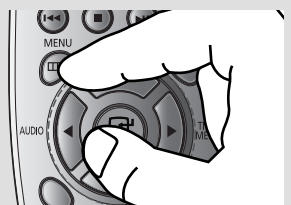

Remarque

Certaines sélections que vous opérez dans le menu de configuration peuvent ne pas fonctionner avec certains disques.

Configuration des options de langue

Dans le menu principal du lecteur DVD, après avoir validé, vos choix de langue d'écoute et de sous-titres, ce choix de langue est automatiquement choisi chaque fois que vous regardez un film.

Choix de la langue du menu du lecteur

1

L'unité étant en mode Stop (arrêt), appuyez sur la touche **MENU**.

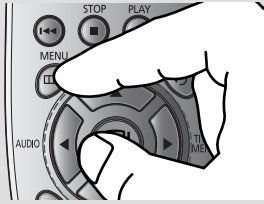

2

Utilisez les boutons ▲/▼ pour sélectionner **Setup** puis appuyez sur ► ou sur **ENTER**.

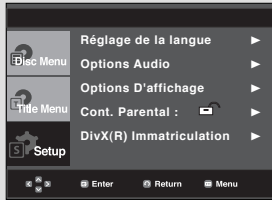

3

Utilisez les boutons ▲/▼ pour sélectionner **Réglage de la langue** puis appuyez sur ► ou sur **ENTER**.



4

Utilisez les boutons ▲/▼ pour sélectionner **Menus du lecteur** puis appuyez sur ► ou sur **ENTER**.



5

Appuyez sur les boutons ▲/▼ pour sélectionner la langue souhaitée, puis appuyez sur le bouton ► ou sur **ENTER**.



- ◀ - La langue est sélectionnée et l'écran revient au menu d'installation.
- Pour faire disparaître le menu de configuration, appuyez sur le bouton MENU.

changement du menu configuration

Choix de la langue du menu du disque

Cette fonction ne modifie que la langue d'affichage sur les menus du disque.

1

L'unité étant en mode Stop (arrêt), appuyez sur la touche **MENU**.

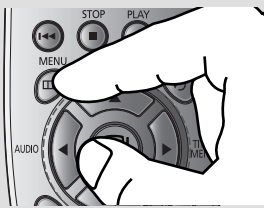

2

Utilisez les boutons ▲/▼ pour sélectionner **Setup** puis appuyez sur ► ou sur **ENTER**.



3

Utilisez les boutons ▲/▼ pour sélectionner **Réglage de la langue** puis appuyez sur ► ou sur **ENTER**.



4

Utilisez les boutons ▲/▼ pour sélectionner **Menus du disque** puis appuyez sur ► ou sur **ENTER**.



5

Appuyez sur les boutons ▲/▼ pour sélectionner la langue souhaitée, puis appuyez sur le bouton ► ou sur **ENTER**.



- ◀ - Si la langue sélectionnée n'est pas enregistrée sur le disque, le système sélectionne la langue d'origine préenregistrée.
- La langue est sélectionnée et l'écran revient au menu d'installation.
- Pour faire disparaître le menu de configuration, appuyez sur le bouton MENU.

Choix de la langue de la bande sonore

1

L'unité étant en mode Stop (arrêt), appuyez sur la touche **MENU**.

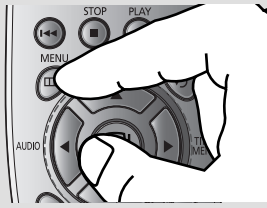

2

Utilisez les boutons ▲/▼ pour sélectionner **Setup** puis appuyez sur ► ou sur **ENTER**.



3

Utilisez les boutons ▲/▼ pour sélectionner **Réglage de la langue** puis appuyez sur ► ou sur **ENTER**.



4

Utilisez les boutons ▲/▼ pour sélectionner **Audio** puis appuyez sur ► ou sur **ENTER**.



5

Appuyez sur les boutons ▲/▼ pour sélectionner la langue souhaitée, puis appuyez sur le bouton ► ou sur **ENTER**.



- ◀ - Choisissez "Originale" si vous voulez que la bande son soit dans la langue originale.
- Si la langue sélectionnée n'est pas enregistrée sur le disque, le système sélectionne la langue d'origine préenregistrée.
- La langue est sélectionnée et l'écran revient au menu d'installation.
- Pour faire disparaître le menu de configuration, appuyez sur le bouton MENU.

changement du menu configuration

Choix de la langue des sous-titres

1

L'unité étant en mode Stop (arrêt), appuyez sur la touche **MENU**.

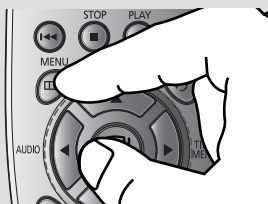

2

Utilisez les boutons ▲/▼ pour sélectionner **Setup** puis appuyez sur ► ou sur **ENTER**.

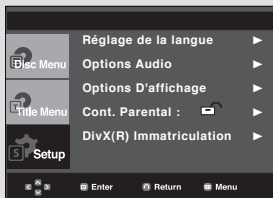

3

Utilisez les boutons ▲/▼ pour sélectionner **Réglage de la langue** puis appuyez sur ► ou sur **ENTER**.



4

Utilisez les boutons ▲/▼ pour sélectionner **Sous-Titre** puis appuyez sur ► ou sur **ENTER**.



5

Appuyez sur les boutons ▲/▼ pour sélectionner la langue souhaitée, puis appuyez sur le bouton ► ou sur **ENTER**.



- ◀ - Sélectionnez "Automatique" si vous souhaitez que la langue des sous-titres soit identique à celle sélectionnée pour la langue audio.
- Sur certains disques, la langue que vous choisissez peut ne pas exister. Dans ce cas, les sous-titres apparaîtront dans l'une des langues prioritaires.
- Si la langue sélectionnée n'est pas enregistrée sur le disque, le système sélectionne la langue d'origine préenregistrée.
- La langue est sélectionnée et l'écran revient au menu d'installation.
- Pour faire disparaître le menu de configuration, appuyez sur le bouton MENU.

Choix de la langue des DivX sous-titres

1

L'unité étant en mode Stop (arrêt), appuyez sur la touche **MENU**.

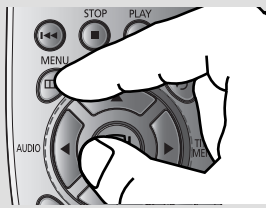

2

Utilisez les boutons ▲/▼ pour sélectionner **Setup** puis appuyez sur ► ou sur **ENTER**.



3

Utilisez les boutons ▲/▼ pour sélectionner **Réglage de la langue** puis appuyez sur ► ou sur **ENTER**.



4

Utilisez les boutons ▲/▼ pour sélectionner **DivX Sous-Titre** puis appuyez sur ► ou sur **ENTER**.



5

Appuyez sur les boutons ▲/▼ pour sélectionner la langue souhaitée, puis appuyez sur le bouton ► ou sur **ENTER**.



- ◀- La langue est sélectionnée et l'écran revient au menu d'installation.
- Pour faire disparaître le menu de configuration, appuyez sur le bouton MENU.

changement du menu configuration

Configuration des options audio

Les options audio vous permettent de configurer le dispositif audio et les paramètres relatifs au son en fonction du système audio utilisé.

1

L'unité étant en mode Stop (arrêt), appuyez sur la touche **MENU**.

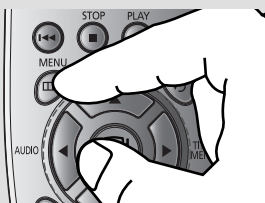

2

Utilisez les boutons ▲/▼ pour sélectionner **Setup** puis appuyez sur ► ou sur **ENTER**.

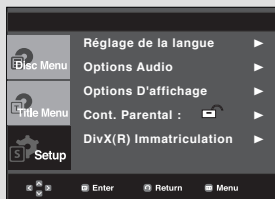

3

Utilisez les boutons ▲/▼ pour sélectionner **Options Audio** puis appuyez sur ► ou sur **ENTER**.



4

Appuyez sur les boutons ▲/▼ pour sélectionner l'élément souhaité, puis appuyez sur le bouton ► ou **ENTER**.

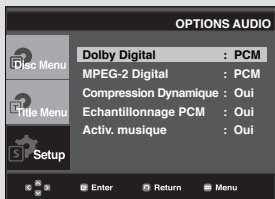

◀ Pour faire disparaître le menu de configuration, appuyez sur le bouton MENU.

❶ Dolby Digital

- PCM : Conversion en audio PCM(2CH).
- Bitstream : Emet un son Dolby Digital via la sortie numérique.
Sélectionnez Bitstream lors de la connexion au décodeur Dolby Digital.

Remarque

- Il n'y a pas de sortie audio analogique lorsque vous lisez un disque DTS.

❷ MPEG-2 Digital

- PCM : Conversion en audio PCM(2CH).
- Bitstream : Emet un son MPEG-2 Digital via la sortie numérique.
Sélectionnez Bitstream lors de la connexion au décodeur MPEG-2 Digital.

❸ Compression Dynamique

- Oui : Pour sélectionner la compression dynamique.
- Non : Pour sélectionner la gamme standard.

❹ Echantillonnage PCM

- Oui : Sélectionnez cette option lorsque l'amplificateur relié au lecteur ne supporte pas une fréquence de 96 KHz. Dans ce cas, les signaux de 96 KHz sont convertis en signaux de 48 KHz.
- Non : Sélectionnez cette option lorsque l'amplificateur relié au lecteur supporte une fréquence de 96 KHz. Dans ce cas, tous les signaux sont transmis sans aucune modification.
Ce menu est utilisé pour activer ou désactiver le son d'ouverture lorsque vous mettez en marche le lecteur de DVD.

❺ Activ.musique

Ce menu est utilisé pour activer ou désactiver le son d'ouverture lorsque vous mettez en marche le lecteur de DVD.

- Oui : Pour activer la musique d'ouverture.
- Non : Pour désactiver la musique d'ouverture.

Remarque

Même si l'échantillonnage bas PCM est Non,

- Certains disques ne peuvent émettre un signal audio à échantillonnage bas que via les sorties numériques.
- Pour faire disparaître le menu de configuration, appuyez sur le bouton MENU.

Fabriqué en vertu d'une licence accordée par les Laboratories Dolby. "Dolby" et le symbole du double D sont des marques déposées de Dolby Laboratories.

"DTS" et "DTS Digital Out" sont des marques déposées de Digital Theater Systems, Inc.

changement du menu configuration

Configuration des options d'affichage

Les options d'affichage vous permettent de régler les différentes fonctions vidéo du lecteur.

1

L'unité étant en mode Stop (arrêt), appuyez sur la touche **MENU**.

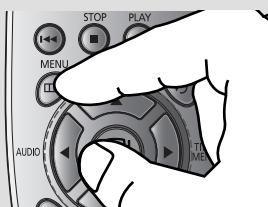

2

Utilisez les boutons ▲/▼ pour sélectionner **Setup** puis appuyez sur ► ou sur **ENTER**.

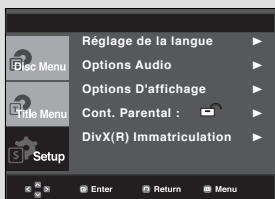

3

Utilisez les boutons ▲/▼ pour sélectionner **Options D'affichage** puis appuyez sur ► ou sur **ENTER**.



4

Appuyez sur les boutons ▲/▼ pour sélectionner l'élément souhaité, puis appuyez sur le bouton ► ou **ENTER**.



◀ Pour faire disparaître le menu de configuration, appuyez sur le bouton MENU.

❶ Format Écran

Selon le type de téléviseur, vous pouvez régler votre écran (réglage d'aspect).

- 4:3 Letter Box : Sélectionnez cette option lorsque vous voulez visionner le DVD en mode 16/9 alors que vous avez un téléviseur 4/3. Des barres noires apparaîtront en haut et en bas de l'écran.
- 4:3 Pan&Scan : Lorsque l'écran de votre téléviseur est de format classique, sélectionnez cette option. Si vous voulez regarder la partie centrale de l'écran 16/9, les parties droite et gauche de l'image seront recadrées.
- 16:9 Large : Le téléviseur au format 16/9 assure une répartition optimale sur l'écran.

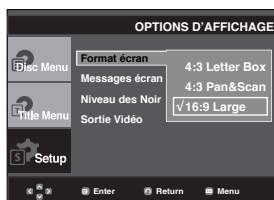

- **Affichage en mode Balayage progressif**
Reportez-vous au manuel d'utilisation de votre téléviseur pour vérifier si celui-ci prend en charge le balayage progressif. Si tel est le cas, suivez les instructions du manuel d'utilisation du téléviseur relatives aux réglages du balayage progressif dans les menus du téléviseur.
- **Si la sortie Vidéo n'est pas correctement réglée, l'écran peut être bloqué.**

❷ Messages Écran

Utilisez cette fonction pour activer ou supprimer l'affichage des messages à l'écran.

❸ Niveau des Noirs

ajuste la luminosité de l'écran Oui (Activé) ou NON (Désactivé). Ne fonctionne pas en mode Balayage progressif.

❹ Sortie Vidéo

Sélectionnez la sortie vidéo.

- I-SCAN : A sélectionner lorsque vous souhaitez utiliser la sortie Vidéo et Component (Interlace).
- P-SCAN : A sélectionner lorsque vous souhaitez utiliser la sortie Component (Progressive).
- Si vous appuyez sur le bouton VIDEO SEL., le mode de sortie Vidéo sera basculé sur 'Pas de disque' en une séquence régulière.
(I-SCAN → P-SCAN)

changement du menu configuration

Configuration du contrôle parental

Le contrôle parental fonctionne avec certains DVD sur lesquels le niveau de contrôle est enregistré. Cela vous permet de contrôler les DVD que votre famille regarde. Huit niveaux différents sont disponibles.

Paramétrage du niveau de contrôle

1

L'unité étant en mode Stop (arrêt), appuyez sur la touche **MENU**.

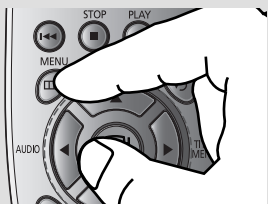

2

Utilisez les boutons ▲/▼ pour sélectionner **Setup** puis appuyez sur ► ou sur **ENTER**.



3

Utilisez les boutons ▲/▼ pour sélectionner **Cont. Parental** puis appuyez sur ► ou sur **ENTER**.



4

Utilisez les boutons ▲/▼ pour sélectionner **Niveau de Contrôle** puis appuyez sur ► ou sur **ENTER**.



5

Utilisez les boutons ▲/▼ puis appuyez sur sur **ENTER**. Composez un code secret. Par défaut, le mot de passe est réglé sur 0000.



6

Appuyez sur les boutons ▲/▼ pour sélectionner le Niveau de contrôle souhaité puis appuyez sur le bouton ► ou **ENTER**.
Ex) Configuration du **Tout Public**.

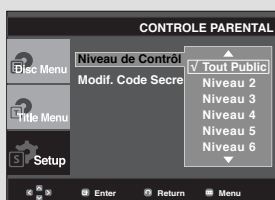

◀ Pour faire disparaître le menu de configuration, appuyez sur le bouton **MENU**.

En exemple, si vous choisissez niveau 6, les niveaux 7 et 8 ne seront pas lus.

Changement du mot de passe

1

L'unité étant en mode Stop (arrêt), appuyez sur la touche **MENU**.

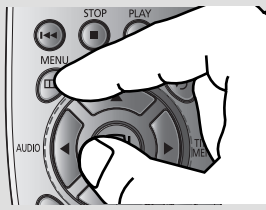

2

Utilisez les boutons ▲/▼ pour sélectionner **Setup** puis appuyez sur ► ou sur **ENTER**.



3

Utilisez les boutons ▲/▼ pour sélectionner **Cont. Parental** puis appuyez sur ► ou sur **ENTER**.



4

Utilisez les boutons ▲/▼ pour sélectionner **Modif. Code Secret** puis appuyez sur ► ou sur **ENTER**.

Utilisez les boutons ▲/▼ puis appuyez sur **ENTER**. Saisissez votre nouveau mot de passe. Réintroduisez le nouveau mot de passe.

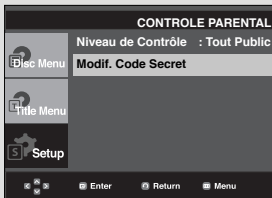

◀ Pour faire disparaître le menu de configuration, appuyez sur le bouton **MENU**.

Remarque

Si vous avez oublié votre mot de passe, reportez-vous à la rubrique "Mot de passe oublié" dans le Guide de dépannage (Problèmes et solutions).

fiche technique

Mise à jour du micrologiciel

Introduction

Samsung prend souvent en charge la mise à jour du logiciel afin d'accroître les performances de l'appareil et d'apporter les dernières modifications, via son site Internet (www.samsung.com).

En effet, un nouveau codec mpeg4 a été mis au point et est sujet à des améliorations constantes. Les améliorations apportées dépendent de la mise à jour du logiciel que vous utilisez ainsi que du logiciel fourni avec votre lecteur DVD avant cette mise à jour.

Comment créer un disque de mise à jour

1. Vous devez télécharger un nouveau fichier depuis le centre de téléchargement Samsung disponible sur Internet (www.samsung.com).
2. Enregistrez le fichier sur votre ordinateur en utilisant un CD-RW.

Remarque

- Système de fichiers niveau CD-ROM ISO
- Configuration des caractères ISO 9660
- Dernière mise au point, session unique
- Vitesse d'écriture lente

Procédure de mise à jour

1. Ouvrez le tiroir disque. Placez le disque dans le tiroir. Fermez le tiroir. L'écran de mise à jour du micrologiciel apparaît.

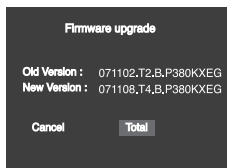

La mise à jour du micrologiciel s'affiche

2. Appuyez sur les boutons ◀/▶ pour sélectionner **Total**, puis appuyez sur le bouton **ENTER**.

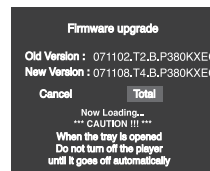

La mise à jour du micrologiciel démarre

- Le tiroir s'ouvre automatiquement pendant l'écriture. Attendez 2 minutes après avoir retiré le disque.
 - Lorsque la mise à jour est réussie, le lecteur s'éteint et se remet en marche après la fermeture automatique du tiroir.
3. Appuyez sur les boutons ▲/▼, puis appuyez sur le bouton **ENTER**.



Remarque

- Veuillez contacter votre "Centre de service technique Samsung" si le message "Sélectionnez une langue de menu" ne s'affiche pas.
- N'appuyez sur aucun bouton ni ne débranchez pas le cordon d'alimentation pendant la mise à jour.
- La procédure de mise à jour peut varier, reportez-vous au site Web (www.samsung.com).

Problèmes et solutions

Avant de demander une assistance auprès de votre revendeur ou d'un service après vente, veuillez vérifier les points suivants.

Problèmes	Résolution	Page
La télécommande ne fonctionne pas.	<ul style="list-style-type: none"> • Vérifiez les piles de la télécommande. Changez-les au besoin. • Utilisez la télécommande à une distance inférieure à 6 mètres. • Retirez les piles et maintenez une ou plusieurs touches pendant quelques minutes pour réinitialiser le microprocesseur dans la télécommande. Remettez les piles et essayez de nouveau. 	P5
La lecture du disque ne se fait pas.	<ul style="list-style-type: none"> • Vérifiez l'installation du disque : étiquette sur le dessus. • Vérifiez le numéro de région du DVD. 	P6
L'icône  s'affiche sur l'écran.	<ul style="list-style-type: none"> • Impossible de terminer les options ou l'action en cours car : <ol style="list-style-type: none"> 1. Le logiciel du DVD s'y oppose. 2. Le logiciel du DVD n'accepte pas cette option (ex : pas de multi-angles) 3. L'option n'est pas disponible à cet instant. 4. Vous avez demandé un titre ou un chapitre ou cherché une durée, ne correspondant pas aux données. 	
Le Menu disque ne s'affiche pas.	<ul style="list-style-type: none"> • Vérifiez si le disque possède un Menu. 	
Le mode Lecture est différent de la sélection du Menu installation.	<ul style="list-style-type: none"> • Certaines fonctions sélectionnées dans le Menu installation peuvent ne pas fonctionner correctement si le code du disque ne correspond pas à la fonction. 	P42~53
Le rapport d'écran ne peut être modifié.	<ul style="list-style-type: none"> • Le format d'écran est fixé en fonction de son enregistrement sur le DVD. 	P50~51
Aucun son.	<ul style="list-style-type: none"> • Vérifiez si la sélection Sortie numérique dans le Menu options audio est correcte. 	P48~49
L'écran est bloqué.	<ul style="list-style-type: none"> • Appuyez sur le bouton ►II (Sur le panneau avant) pendant plus de 5 secondes en l'absence de disque. Tous les réglages sont réinitialisés sur les valeurs usine. 	P17
Mot de passe oublié.	<ul style="list-style-type: none"> • Appuyez sur le bouton ►II (Sur le panneau avant) pendant plus de 5 secondes en l'absence de disque. Tous les réglages y compris le mot de passe sont réinitialisés sur les valeurs usine. Ne l'utilisez qu'en cas d'absolue nécessité. 	P52
Autres problèmes.	<ul style="list-style-type: none"> • Dans le manuel d'instructions, recherchez la section contenant les explications du problème rencontré et suivez de nouveau le processus. • Si le problème n'est pas résolu, veuillez contacter votre revendeur ou le service après-vente agréé le plus proche. 	
L'image est brouillée ou déformée.	<ul style="list-style-type: none"> • Assurez-vous que le disque ne soit pas sale ou rayé. • Nettoyez le disque. 	P4

fiche technique

Spécifications

Général	Alimentation	AC 120V 60Hz
	Consommation électrique	8 W
	Poids	1.6 Kg
	Dimensions	430mm (W) X 207mm (D) X 37mm (H)
	Température de fonctionnement	+5°C to +35°C
	Humidité ambiante	10 % to 75 %
Disque	DVD (DIGITAL VERSATILE DISC)	Vitesse de lecture : 11,45 ~ 15,09 pi/sec. Durée approximative de lecture (Disque mono face, Disque mono couche) : 135 min.
	CD : 5" (Disque compact)	Vitesse de lecture : 15,75 ~ 18,37 pi/sec. Durée maximale de lecture : 74 min.
	CD : 3 1/2" (Disque compact)	Vitesse de lecture : 15,75 ~ 18,37 pi/sec. Durée maximale de lecture : 20 min.
Sortie Vidéo	Vidéo composite	1 canaux : 1,0 Vcc (impédance de 75 Ω)
	Component Video	Y : 1.0 Vp-p (75 Ω load) Pr : 0.70 Vp-p (75 Ω load) Pb : 0.70 Vp-p (75 Ω load)
Sortie Audio	*Niveau de sortie maximum	2 Vrms
	Sortie audio numérique	Borne coaxiale (S/PDIF)
	*Réponse en fréquence	20Hz ~ 20Khz

*: Spécifications nominales

- Samsung Electronics Co., Ltd se réserve le droit de modifier les spécifications sans préavis.
- Les poids et dimensions sont approximatifs.

memo

Comment contacter Samsung dans le monde

Si vous avez des suggestions ou des questions concernant les produits Samsung, veuillez contacter le Service Consommateurs Samsung.

Région	Pays	Centre d'assistance à la clientèle ☎	Site Internet	
North America	CANADA	1-800-SAMSUNG(726-7864)	www.samsung.com/ca	
	MEXICO	01-800-SAMSUNG(726-7864)	www.samsung.com/mx	
	U.S.A	1-800-SAMSUNG(726-7864)	www.samsung.com/us	
Latin America	ARGENTINE	0800-333-3733	www.samsung.com/ar	
	BRAZIL	0800-124-421, 4004-0000	www.samsung.com/br	
	CHILE	800-SAMSUNG(726-7864)	www.samsung.com/cl	
	NICARAGUA	00-1800-5077267	www.samsung.com/latin	
	HONDURAS	800-7919267	www.samsung.com/latin	
	COSTA RICA	0-800-507-7267	www.samsung.com/latin	
	ECUADOR	1-800-10-7267	www.samsung.com/latin	
	EL SALVADOR	800-6225	www.samsung.com/latin	
	GUATEMALA	1-800-299-0013	www.samsung.com/latin	
	JAMAICA	1-800-234-7267	www.samsung.com/latin	
	PANAMA	800-7267	www.samsung.com/latin	
	PUERTO RICO	1-800-682-3180	www.samsung.com/latin	
	REP. DOMINICA	1-800-751-2676	www.samsung.com/latin	
	TRINIDAD & TOBAGO	1-800-SAMSUNG(726-7864)	www.samsung.com/latin	
VENEZUELA	0-800-100-5303	www.samsung.com/latin		
Europe	COLOMBIA	01-8000112112	www.samsung.com.co	
	BELGIUM	02 201 2418	www.samsung.com/be	
	CZECH REPUBLIC	800-726-786 (800 - SAMSUNG)	www.samsung.com/cz	
	DENMARK	70 70 19 70	www.samsung.com/dk	
	FINLAND	030-6227 515	www.samsung.com/fi	
	FRANCE	3260 SAMSUNG (€ 0,15/Min) 08 25 08 65 65 (€ 0,15/Min)	www.samsung.com/fr	
	GERMANY	01805 - SAMSUNG(726-7864 € 0,14/Min)	www.samsung.de	
	HUNGARY	06-80-SAMSUNG(726-7864)	www.samsung.com/hu	
	ITALIA	800-SAMSUNG(726-7864)	www.samsung.com/it	
	LUXEMBURG	02 261 03 710	www.samsung.com/lu	
	NETHERLANDS	0900-SAMSUNG (726-7864 € 0,10/Min)	www.samsung.com/nl	
	NORWAY	815-56 480	www.samsung.com/no	
	POLAND	0 801 801 881, 022-607-93-33	www.samsung.com/pl	
	PORTUGAL	80820-SAMSUNG(726-7864)	www.samsung.com/pt	
	SLOVAKIA	0800-SAMSUNG(726-7864)	www.samsung.com/sk	
	SPAIN	902-1-SAMSU(72678)	www.samsung.com/es	
	SWEDEN	0771-400 200	www.samsung.com/se	
	U.K	0845 SAMSUNG (7267864)	www.samsung.com/uk	
	CIS	EIRE	0818 717 100	www.samsung.com/ie
		AUSTRIA	0800-SAMSUNG(726-7864)	www.samsung.com/at
SWITZERLAND		0800-SAMSUNG(726-7864)	www.samsung.com/ch	
RUSSIA		8-800-555-55-55	www.samsung.ru	
KAZAKHSTAN		8-10-800-500-55-500	www.samsung.com/kz_ru	
UZBEKISTAN		8-10-800-500-55-500	www.samsung.com/kz_ru	
KYRGYZSTAN		00-800-500-55-500		
TADJIKISTAN		8-10-800-500-55-500		
UKRAINE		8-800-502-0000	www.samsung.ua	
LITHUANIA		8-800-77777	www.samsung.lt	
Asia Pacific	LATVIA	8000-7267	www.samsung.com/lv	
	ESTONIA	800-7267	www.samsung.ee	
	AUSTRALIA	1300 362 603	www.samsung.com/au	
	NEW ZEALAND	0800 SAMSUNG (0800 726 786)	www.samsung.com/nz	
	CHINA	800-810-5858, 400-810-5858, 010-6475 1880	www.samsung.com/cn	
	HONG KONG	3698-4698	www.samsung.com/hk	
	INDIA	3030 8282, 1800 110011, 1-800-3000-8282	www.samsung.com/in	
	INDONESIA	0800-112-8888	www.samsung.com/id	
	JAPAN	0120-327-527	www.samsung.com/jp	
	MALAYSIA	1800-88-9999	www.samsung.com/my	
	PHILIPPINES	1800-10-SAMSUNG(726-7864)	www.samsung.com/ph	
	SINGAPORE	1800-SAMSUNG(726-7864)	www.samsung.com/sg	
	THAILAND	1800-29-3232, 02-689-3232	www.samsung.com/th	
	TAIWAN	0800-329-999	www.samsung.com/tw	
Middle East & Africa	VIETNAM	1 800 588 889	www.samsung.com/vn	
	TURKEY	444 77 11	www.samsung.com/tr	
	SOUTH AFRICA	0860-SAMSUNG(726-7864)	www.samsung.com/za	
	U.A.E	800-SAMSUNG (726-7864), 8000-4726	www.samsung.com/ae	

GARANTIE LIMITÉE À L'ACHETEUR INITIAL

Samsung Electronics Canada Inc. (SECA) garantit ce produit contre tout défaut de fabrication. SECA garantit aussi que si cet appareil ne fonctionne pas convenablement durant la période de garantie SECA se réserve le droit de réparer ou de remplacer l'appareil défectueux. Toutes les réparations sous garantie doivent être effectuées par un Centre de service autorisé SECA.

Le nom et l'adresse du Centre de service le plus près de chez vous peut être obtenu en composant sans frais le 1-800-268-1620 ou en visitant notre site web au www.samsung.ca

<u>Main-d'oeuvre</u>	<u>Pièces</u>
un (1) an (au comptoir)	un (1) an

Pour tous les modèles portatifs, le transport de l'appareil sera la responsabilité du client.

Le reçu de vente original doit être conservé par le client car cela constitue la seule preuve d'achat acceptée. Le client doit le présenter au Centre de service agréé au moment où il fait la demande d'une réparation sous garantie.

EXCLUSIONS (CE QUI N'EST PAS COUVERT)

Cette garantie ne couvre pas les dommages causés par un accident, un incendie, une inondation, un cas de force majeure, un mauvais usage ou une tension incorrecte. La garantie ne couvre pas une mauvaise installation, une mauvaise réparation, une réparation non autorisée et tout usage commercial ou dommages survenus durant le transport. Le fini extérieur et intérieur de même que les lampes ne sont pas couverts par cette garantie. Les ajustements par le client qui sont expliqués dans le guide de l'utilisateur ne sont pas couverts en vertu de cette garantie. Cette garantie sera automatiquement annulée pour tout appareil qui aurait un numéro de série manquant ou modifié. Cette garantie est valable seulement sur les appareils achetés et utilisés au Canada.

Samsung Electronique Canada Inc.,
Service à la Clientèle
55 Standish Court
Mississauga, Ontario L5R 4B2
Canada

1-800-SAMSUNG (7267864)
www.samsung.com/ca



AK68-01770G