

**SAMSUNG**

# Instruction Manual

## DVD-R150



**CA**

English

Français



[www.samsung.com/ca](http://www.samsung.com/ca)

AK68-01316A-00

# Warning



TO REDUCE THE RISK OF ELECTRIC SHOCK, DO NOT REMOVE THE COVER(OR BACK). NO USER-SERVICEABLE PARTS ARE INSIDE. REFER SERVICING TO QUALIFIED SERVICE PERSONNEL.



This symbol indicates that dangerous voltage consisting a risk of electric shock is present within this unit.



This symbol indicates that there are important operating and maintenance instructions in the literature accompanying this unit.

Do not install this equipment in a confined space such as a bookcase or similar unit.

**WARNING :** To prevent damage which may result in fire or electric shock hazard, do not expose this appliance to rain or moisture.

**CAUTION :** DVD RECORDERS USE AN INVISIBLE LASER BEAM WHICH CAN CAUSE HAZARDOUS RADIATION EXPOSURE IF DIRECTED. BE SURE TO OPERATE THE RECORDER CORRECTLY AS INSTRUCTED.

## CAUTION

THIS PRODUCT UTILIZES A LASER. USE OF CONTROLS OR ADJUSTMENTS OR PERFORMANCE OF PROCEDURES OTHER THAN THOSE SPECIFIED HEREIN MAY RESULT IN HAZARDOUS RADIATION EXPOSURE. DO NOT OPEN COVERS AND DO NOT REPAIR YOURSELF. REFER SERVICING TO QUALIFIED PERSONNEL.

## CAUTIONS

Caution: To prevent electric shock, match wide blade of plug to wide slot, fully insert.

Attention: Pour éviter les chocs électriques, introduire la lame la plus large de la fiche dans la borne correspondante de la prise et pousser jusqu'au fond.

This product satisfies FCC regulations when shielded cables and connectors are used to connect the unit to other equipment. To prevent electromagnetic interference with electric appliances, such as radios and televisions, use shielded cables and connectors for connections.

**Caution:** FCC regulations state that any unauthorized changes or modifications to this equipment may void the user's authority to operate it.



NOTE

- This unit can be used only where the power supply is AC 120V, 60Hz. It cannot be used elsewhere.
- This DVD Recorder is designed and manufactured to respond to the Region Management Information. If the Region number of a DVD disc does not correspond to the Region number of this DVD Recorder, the DVD Recorder cannot play the disc.
- This device is protected by U.S. Patent Nos.4,631,603;4,577,216;4,819,098;4,907,093; and 6,516,132. This product incorporates copyright protection technology that is protected by U.S. patents and other intellectual property rights. Use of this copyright protection technology must be authorized by Macrovision, and is intended for home and other limited viewing uses only unless otherwise authorized by Macrovision. Reverse engineering or disassembly is prohibited.

DANGER	- VISIBLE AND INVISIBLE LASER RADIATION WHEN OPEN. AVOID DIRECT EXPOSURE TO BEAM.
CAUTION	- VISIBLE AND INVISIBLE LASER RADIATION WHEN OPEN. AVOID EXPOSURE TO BEAM.
ATTENTION	- RAYONNEMENT LASER VISIBLE ET INVISIBLE EN CAS D'OUVERTURE. EXPOSITION DANGEREUSE AU FAISCEAU.
ADVARSEL	- SYNLIG OG USYNLIG LASERSTRÅLING VED ÅBNING. UNNGÅ UDSÆTTELSE FOR STRÅLING.
VARO !	- AVATTAESSA OLET ALTIINA NÄKYVÄÄ JA NÄKYMÄTÖN LASERSÄTEILYLLE. ÄLÄ KATSO SÄTEESEEN.
VARNING	- SYNLIG OCH OSYNLIG LASERSTRÅLNING NÄR DENNA DEL ÄR ÖPPNAD. BETRAKTA EJ STRÅLEN.
ADVARSEL	- SYNLIG OG USYNLIG LASERSTRÅLING NÄR DEKSEL ÅPNES. UNNGÅ EKSPONERING FOR STRÅLEN.
VORSICHT	- SICHTBARE UND UNSICHTBARE LASERSTRAHLUNG, WENN ABDECKUNG GEÖFFNET, NICHT DEM STRAHL AUSSETZEN.
注意	- 打开时有可见及不可见激光辐射。避免激光束照射。
注意	- ここを開くと可視及び不可視のレーザー光が出ます。ビームを直接見たり、触れたりしないでください。

## Precaution



### Important Safety Instructions

Read these operating instructions carefully before using the unit. Follow all the safety instructions listed below. Keep these operating instructions handy for future reference.

- 1) Read these instructions.
- 2) Keep these instructions.
- 3) Heed all warnings.
- 4) Follow all instructions.
- 5) Do not use this apparatus near water.
- 6) Clean only with a dry cloth.
- 7) Do not block any ventilation openings, Install in accordance with the manufacturer's instructions.
- 8) Do not install near any heat sources such as radiators, heat registers, stoves, or other apparatus (including amplifiers) that produce heat.
- 9) Do not defeat the safety purpose of the polarized or grounding-type plug. A polarized plug has two blades with one wider than the other. A grounding-type plug has two blades and a third grounding prong. The wide blade or the third prong is provided for your safety. If the provided plug does not fit into your outlet, consult an electrician for replacement of the obsolete outlet.
- 10) Protect the power cord from being walked on or pinched particularly at plugs, convenience receptacles, and the point where they exit from the apparatus.
- 11) Only use attachments/accessories specified by the manufacturer.
- 12) Use only with the cart, stand, tripod, bracket, or table specified by the manufacturer, or sold with the apparatus. When a cart is used, use caution when moving the cart/apparatus combination to avoid injury from tip-over.
- 13) Unplug this apparatus during lightning storms or when unused for long periods of time.
- 14) Refer all servicing to qualified service personnel. Service is required when the apparatus has been damaged in any way, such as the power-supply cord or plug is damaged, liquid has been spilled or objects have fallen into the apparatus, Service is also required if the apparatus has been exposed to rain or moisture, does not operate normally, or has been dropped.

### Handling Cautions

- Before connecting other components to this recorder, be sure to turn them all off.
- Do not move the recorder while a disc is being played, or the disc may be scratched or broken, and the recorder's internal parts may be damaged.
- Do not put a flower vase filled with water or any

small metal objects on the recorder.

- Be careful not to put your hand into the disc tray.
- Do not place anything other than the disc in the disc tray.
- Exterior interference such as lightning and static electricity can affect normal operation of this recorder. If this occurs, turn the recorder off and on again with the POWER button, or disconnect and then reconnect the AC power cord to the AC power outlet.  
The recorder will operate normally.
- Be sure to remove the disc and turn off the recorder after use.
- Disconnect the AC power cord from the AC outlet when you don't intend to use the recorder for long periods of time.
- Clean the disc by wiping in a straight line from the inside to the outside of the disc.

### Maintenance of Cabinet

For safety reasons, be sure to disconnect the AC power cord from the AC outlet.

- Do not use benzene, thinner, or other solvents for cleaning.
- Wipe the cabinet with a soft cloth.

### Disc Handling

- Use discs with regular shapes. If an irregular disc (a disc with a special shape) is used, this DVD Recorder may be damaged.

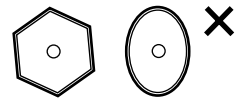

### Holding discs

- Avoid touching the surface of a disc where recording is performed.



### DVD-RAM, DVD-RW and DVD-R

- Clean with an optional DVD-RAM/PD disc cleaner. Do not use cleaners or cloths for CDs to clean DVD-RAM/DVD-RW/DVD-R discs.



### DVD-Video, CD

- Wipe off dirt or contamination on the disc with a soft cloth.

### Cautions on handling discs

- Do not write on the printed side with a ball-point pen or pencil.

- Do not use record cleaning sprays or antistatic. Also, do not use volatile chemicals, such as benzene or thinner.
- Do not apply labels or stickers to discs. (Do not use discs fixed with exposed tape adhesive or leftover peeled-off stickers.)
- Do not use scratch-proof protectors or covers.
- Do not use discs printed with label printers available on the market.
- Do not load warped or cracked discs.

## Disc Storage

Be careful not to damage the disc because the data on these discs are highly vulnerable to the environment.

- Do not keep under direct sunlight.
- Keep in a cool ventilated area.
- Store vertically.
- Keep in a clean protection jacket.
- If you move your DVD Recorder suddenly from a cold place to a warm place, condensation may generate on the operating parts including the lens and cause abnormal disc playback. When this occurs, do not connect the plug to the power outlet. Wait for two hours, then insert the disc and try to playback again. It will work properly when condensation has evaporated.

## Disc Specifications

### DVD-Video

- A digital versatile disc (DVD) can contain up to 135-minutes of images, 8-language audio and 32 subtitle languages. It is equipped with MPEG-2 picture compression and Dolby 3D surround sound, allowing you to enjoy vivid and clear theater quality images in the comfort of your own home.
- When switching from the first layer to the second layer of a double-layered DVD Video disc, there may be momentary distortion in the image and sound. This is not a malfunction of the unit.
- Once a DVD-R/DVD-RW(V) recorded is finalized, it is playable in a standard DVD player.

### Audio CD

- An audio disc on which 44.1kHz PCM Audio is recorded
- Plays CD-DA format audio CD-R and CD-RW discs. The unit may not be able to play some CD-R or CD-RW discs due to the condition of the recording.

### CD-R/-RW

#### MP3 CD-R/-RW

- Only CD-R discs with MP3 files recorded with ISO9660 or JOLIET format can be played back
- Only MP3 files with the ".mp3", ".MP3" extension can be used.

- For MP3 files recorded with a VBR(Variable Bit Rates), from 32 Kbps to 320 Kbps, the sound may cut in out.
- Playable bitrate range is from 56Kbps to 320Kbps.
- The unit can handle a maximum of 1000 files and folders.
- DVD-RAM/DVD±RW/DVD±R disc recorded with MP3 files can be played back.

#### JPEG CD-R/-RW

- Only JPEG files with the ".jpg", ".JPG" extension can be used.
- The unit can handle a maximum of 1000 files and folders.
- Maximum size of progressive JPEG is 3M pixels.
- MOTION JPEG is not supported.
- DVD-RAM/±RW/±R discs that contain JPEG files can be played back.

#### Using MPEG4 disc

- Disc : CD-R/-RW, DVD-RAM, DVD-R/ DVD-RW,
- MPEG4 File with following extensions can be played. : .avi, .divx, .AVI, .DIVX
- MPEG4 Codec format : DivX 3.11 DivX 4.x DivX 5.x
- Available Audio Format : "MP3", "MPEG", "PCM", "AC3", "DTS"
- Supported subtitle file formats: .smi, .srt, .sub, .psb, .txt

#### Using CD-R/-RW

- Use a 700MB(80 minutes) CD-R/-RW disc. If possible, do not use a 800MB(90 minutes) or above disc, as the disc may not play back.
- If the CD-R/-RW disc was not recorded as a closed session, you may experience a delay in the early playback time, and all recorded files may not play.
- Some CD-R/-RW discs may not be playable with this unit, depending on the device which was used to burn them.
- When recording from CDs for your personal use to CD-R/-RW discs, playability may vary depending on the contents and discs.

## DVD-R Disc Playback and Recording

- Once a DVD-R recorded is finalized, it is playable in a standard DVD player. You can record onto the available space on the disc and perform editing functions such as giving titles to discs and programs and erasing programs before finalizing.
- When programming is erased from a DVD-R, that space does not become available. Once an area on a DVD-R is recorded on, that area is no longer available for recording, whether the recording is erased or not.
- It takes about 30 seconds for the unit to complete recording management information after recording finishes.
- This product optimizes the DVD-R for each recording. Optimization occurs when you start recording after inserting the disc or turning on the unit. Recording onto the disc may become impossible if optimization is carried out too many times.

- Playback may be impossible in some cases due to the condition of recording.
- This unit can play back DVD-R discs recorded and finalized with a Samsung DVD video recorder. It may not be able to play some DVD-R discs depending on the disc and the condition of the recording.

### DVD-RW Disc Playback and Recording

- Recording and playback can be performed on DVD-RW discs in both the Video and VR Modes.
- Once a DVD-RW is recorded in VR or Video mode is finalized, you cannot perform additional recording.
- Once a DVD-RW is recorded in Video Mode and finalized, it becomes a DVD-Video.
- In both modes, playback can be performed before and after finalization, but additional recording, deleting and editing can not be performed after finalization.
- If you want to record the disc in VR Mode and then record in V Mode, be sure to first reformat the disc. Please be aware that formatting may erase all of the discs content.
- When inserting an unused disc, a message will appear asking whether to initialize the disc or not. If you select "Yes", the disc will be formatted in VR mode.
- **DVD-RW (VR mode)**
  - This is a format that is used for recording data on a DVD-RW disc. You can record multiple titles, edit, delete, partial delete, create a playlist, etc.
  - A disc that is recorded in this mode will not play in standard DVD players.
- **DVD-RW (Video mode)**
  - This is a format that is used for recording data on a DVD-RW or DVD-R disc. The disc can be played by an existing DVD player once it has been finalized.
  - If a disc that has been recorded in Video Mode by a different maker's recorder but has not been finalized, it cannot be played or recorded by this recorder.

### DVD-RAM Disc Playback and Recording

- For cartridge type DVD-RAM discs, remove the cartridge and use only the disc.
- Ensure that the recording mode is set to VR mode. Otherwise, this product will not be able to play the recording.
- You cannot play a DVD-RAM in most DVD players due to compatibility issues.
- Only DVD-RAM standard Version 2.0 discs can be played in this unit.
- DVD-RAM discs recorded on this unit may not work with other DVD Players. To determine compatibility with these DVD-RAM discs, refer to the user's manual for the player.

### COPY PROTECTION

- Many DVD discs are encoded with copy protection. Because of this, you should only connect your DVD Recorder directly to your TV, not to a VCR. Connecting your recorder to a VCR results in a distorted picture from copy-protected DVD discs.
- This product incorporates copyright protection technology that is protected by methods claims of certain U.S. patents and other intellectual property rights owned by Macrovision Corporation and other rights owners. Use of this copyright protection technology must be authorized by Macrovision Corporation, and is intended for home and other limited viewing uses only unless otherwise authorized by Macrovision Corporation. Reverse engineering or disassembly is prohibited.

### Protection

This DVD Recorder can allow you to protect the contents of your discs, as described below.

- Program-protection: See page 58 "Locking a Title"
- Disc-protection: See page 65 "Disc Protection"
- \* DVD-RAM/DVD-RW/DVD-R discs that are incompatible with the DVD-VIDEO format cannot be played with this product.
- \* For more information on DVD recording compatibility, consult your DVD-RAM/DVD-RW/DVD-R manufacturer.
- \* Use of poor quality DVD-RAM/DVD-RW/DVD-R discs may cause the following unexpected problems including recording failure, loss of recorded or edited materials or damage to the recorder.

### Do not use the following discs!

- LD, CD-G, CD-I, CD-ROM and DVD-ROM discs should not be used in this product.
- Some commercial discs and DVD discs purchased outside your region may not be playable with this product. When these discs are played, either "No Disc." or "The disc cannot be played. Please check the regional code of the disc." will be displayed.
- If your DVD-RAM/DVD-RW/DVD-R disc is an illegal copy or is not in DVD video format, it may also not be playable.

### Disc compatibility

- Not all brands of discs will be compatible with this unit.
- The latest firmware upgrade to improve recording & playback quality can be downloaded from our web site. (Download Center at [www.samsung.com/ca](http://www.samsung.com/ca))
- If disc compatibility problems continue, or there is an issue upgrading your recorder, contact the Call Center at 1-800-SAMSUNG.

# Contents



## Getting Started

---

Warning.....	2
Precaution.....	3
Important Safety Instructions.....	3
Handling Cautions.....	3
Maintenance of Cabinet.....	3
Disc Handling.....	3
Disc Storage.....	4
Disc Specifications.....	4
General Features.....	8
Before Reading the Instruction Manual .....	9
How to use the DVD Recorder.....	9
Unpacking.....	11
Accessories.....	11
Preparing the remote control.....	11
Tour of the Remote Control.....	12
Description.....	13
Front Panel.....	13
Front Panel Display.....	13
Rear Panel.....	14

## Connecting & Setting UP

---

Quick Overview.....	15
Step 1 : Connecting the Antenna cable .....	16
Antenna + DVD Recorder + TV : No Cable box...16	
Step 2 : Connecting the Video Cable.....	17
Connecting to Component Video Input Jacks (Y,PB,PR) .....	17
Connecting to an S-Video Input Jack.....	18
Connecting to a Video Input Jack.....	19
Step 3 : Connecting the Audio cable.....	20
Connecting to your TV.....	20
Connecting to a Stereo Amplifier with Analog Input jacks.....	21

Connecting to an AV amplifier with a Digital Input Jack .....	22
Step 4 : Connecting External Devices.....	23
Connecting a VCR, Set Top Box(STB) or DVD Player to the AV 1 IN or S-VIDEO IN jacks.....	23
Connecting a Camcorder .....	24

## System Setup

---

Initial Setup.....	25
OSD Language Setup.....	25
Using the Setup Menu.....	26
Setting up the System Options.....	26
CM Skip Time Setting.....	26
EP Mode Time Setting.....	27
Automatic Chapter Creation.....	27
Quick Recording Setting.....	28
Clock Set.....	28
Channel Set.....	29
Language Setting.....	30
Setting Up the Audio Options.....	30
Video (Display) Setting.....	31
TV Aspect.....	31
Input Level.....	32
Black Level.....	32
3D Noise Reduction.....	32
DivX(R) Registration.....	32
Parental Control.....	32
Setting the Rating Level.....	33
Changing the Password.....	33

## Recording

---

Recordable discs.....	34
Compatibility between Samsung and Other manufacturer's Recorders.....	34
Recording Formats.....	35
DVD-RW(Video mode)/-R.....	35
DVD-RAM/-RW(VR mode).....	35
Recording Mode.....	35
Unrecordable video.....	35
About INFO button.....	36

Recording from The Current TV Program you are watching.....	36	Renaming a Playlist Entry.....	61
Recording from External Equipment.....	37	Editing a Scene for the Playlist.....	62
Copying from a Camcorder.....	38	Copying a Playlist Entry to the Playlist.....	64
Making a One Touch Recording (OTR).....	39	Deleting a Playlist Entry from the Playlist.....	64
Setting a Timer Recording.....	39	Disc Manager.....	65
Flexible Recording (for Timer Recording only).....	40	Editing the Disc Name.....	65
Editing the Scheduled Record List.....	41	Disc Protection.....	65
Deleting the Scheduled Record List.....	41	Formatting a Disc.....	66
Recording the Scheduled Record List.....	42	Delete All Title Lists.....	66
EZ REC MODE.....	42	Finalizing a Disc.....	67
		Unfinalizing a Disc (V/VR mode) .....	67

## Playback

---

Region code (DVD-Video only).....	44
Logos of Discs that can be played.....	44
Disc types that can be played.....	44
Discs that cannot be played.....	45
Playing a Disc.....	45
Using the Disc Menu & Title Menu.....	46
Using the playback related buttons.....	46
Slow Motion Play.....	46
Step Motion Play.....	47
Using the ANYKEY button.....	47
Playing an Audio CD/MP3.....	52
Playing an Audio CD(CD-DA).....	52
Playing an MP3 Disc.....	53
Playing Repeatedly.....	53
Playing a Picture CD.....	54
Playing an MPEG-4 Disc.....	55
Playing the Title List.....	56

## Editing

---

Basic Editing (Title List).....	57
Renaming(Labeling) a Title.....	58
Locking(Protecting) a Title.....	58
Deleting a Title .....	59
Deleting a Section of a Title .....	59
Advanced Editing (Playlist).....	60
Creating a Playlist .....	60
Playing Entries in the Playlist .....	61

## Additional Information

---

Troubleshooting.....	68
Error Message Solutions .....	71
Specifications.....	73
Warranty.....	74

# General Features



The DVD-R150 allows you to record and play high quality digital video on DVD-RAM/DVD-RW/DVD-R discs.

## High quality digital audio and video recording and playback

You can record up to approximately 16-hours of video on a double side 9.4 GB DVD-RAM disc, up to 15-hours on a dual-layer 8.5GB DVD-R disc, and up to 8-hours on a 4.7 GB DVD-RAM/DVD-RW/DVD-R disc, depending on the recording mode.

## Selectable Record Mode

You can set your recorder to one of five different recording speeds, each varying in recording quality and length. EP mode yields the most recording time, LP & SP modes provide less recording time with higher quality recording, and XP mode gives you the highest quality recording. There's also the FR (Flexible Recording) mode that lets you record with the best picture quality possible for the recording time and remaining space on the disc in timer recording.

## Automated Quality Adjustment for Timer Recording

If FR mode is selected, the video quality is adjusted automatically so that all video for the scheduled time can be recorded onto the free disc space. (See page 40)

## Create a DVD video title using a DVD-RW/DVD-R disc

With the DVD-R150, you can create your own DVD video title on 4.7 GB DVD-RW/DVD-R or 8.5GB DVD-R discs.

## Copying data from a digital camcorder using a DV input jack

Record digital camcorder video onto DVD-RAM, DVD-RW or DVD-R discs using the DV input jack (IEEE 1394-4pin). (See page 38)

## High quality progressive scan

Progressive scanning provides high resolution and flicker free video. The 10-bit 54-MHz DAC and 2D Y/C Separating Circuitry provides the highest video playback and recording quality. (See page 17.)

## A variety of functions with an easy-to-use user interface

The integrated menu system and the messaging function allows you to perform desired operations both easily and conveniently. With a DVD-RAM or DVD-RW (VR mode) disc, you can edit recorded images, create a playlist, and edit videos in a specific sequence according to your requirements.

## MPEG4 playback

This DVD Recorder can play MPEG4 formats within an avi file.

## DivX Certification

DivX, DivX Certified, and associated logos are trademarks of DivXNetworks, Inc and are used under license.



## EZ REC MODE















This function allows you Initialize and Finalize a disc automatically. (see page 42)



# Before Reading the Instruction Manual

Make sure to check the following before reading the user's manual.

## Icons that will be used in manual

Icon	Term	Definition
	DVD	This involves a function available with DVD or DVD-R/DVD-RW(V)/+R discs that have been recorded and finalized.
	RAM	This involves a function available with DVD-RAM discs.
	-RW	This involves a function available with DVD-RW discs.
	-R	This involves a function available with DVD-R discs.
	+RW	This involves a function available with DVD+RW discs.
	+R	This involves a function available with DVD+R discs.
	CD	This involves a function available with a data CD(CD-R or CD-RW).
	JPEG	This involves a function available with CD-R/-RW or DVD-RAM/DVD±RW/DVD±R discs.
	MP3	This involves a function available with CD-R/-RW or DVD-RAM/DVD±RW/DVD±R discs.
	MPEG4	This involves a function available with CD-R/-RW or DVD-RAM/DVD±RW/DVD±R discs.
	Caution	This involves a case where a function does not operate or settings may be cancelled.
	NOTE	This involves tips or instructions on the page that help each function operate.
	One-Touch button	A function that can be operated by using only one button.
	ANYKEY button	A function that can be operated by using ANYKEY button.

## About the use of this Instruction Manual

- 1) Be sure to be familiarize yourself with the Safety Instructions before using this product. (See pages 2 ~ 5)
- 2) If a problem occurs, check the Troubleshooting section. (See pages 68 ~70)

## Copyright

© 2007 Samsung Electronics Co.  
All rights reserved; No part or whole of this user's manual may be reproduced or copied without the prior written permission of Samsung Electronics Co.

# How to use the DVD Recorder

## Step 1 Select the disc type

This unit can record on the following types of discs. If you want to repeatedly record on the same disc or you want to edit the disc after recording, select a rewritable DVD-RW or DVD-RAM type disc. If you want to save the recording without making any changes, choose a non-rewritable DVD-R.



## Step 2 Format the disc to start recording

The recorder automatically starts formatting when an unused disc is inserted. This is required for the preparation of disc recording.

### Using a DVD-RAM

This type of disc can be formatted in DVD-Video Recording format (VR mode). You can edit recorded video, create a playlist or edit video in a specific sequence according to your requirements.

### Using a DVD-RW

- When an unused DVD-RW disc is first inserted, the message "Uninitialized Disc. Do you want to initialize this disc?" will be displayed. If you select Yes, initializing will begin. A DVD-RW disc can be formatted in either DVD-Video format (Video mode) or DVD-Video Recording format (VR mode)

### Using a DVD-R

When using a DVD-R disc, only V mode recording is possible and no initialization is needed to play it on this recorder. However, finalization is necessary to play this disc on other DVD players.



NOTE

- You can only use either the VR or Video mode on a DVD-RW, but not both at the same time.
- You can format a DVD-RW to V or VR mode using disc manager. It should be noted that the disc's data will be lost when changing formats.

### Step 3 Recording

There are two different recording methods, Direct Recording (recording a program you are currently watching) and Timer Recording. Timer recording is determined as a Date : MM/DD, MON-FRI, Every SAT, etc. There are 5 recording modes: XP (high quality mode), SP (standard quality mode), LP (long recording mode), EP (extended mode) and FR mode. When using FR mode to record, the picture quality is determined by the remaining time on the disc.



### Step 4 Playing

To start playback select the title you want to play from the title list.  
A DVD consists of sections called titles, and sub sections called chapters.  
During recording, a title is created between two points where you start and stop recording. Chapters will be created automatically when you finalize recording on DVD-R/DVD-RW discs in Video mode.



### Step 5 Editing a recorded disc

Editing a DVD disc is easier than editing on conventional video tapes. The recorder supports many different editing functions, possible only with DVDs.  
With a simple and easy edit menu, you can perform various editing functions, such as delete, copy, rename, lock, etc., on a recorded title.  
With this recorder, you can create playlists using a DVD-RAM/DVD-RW in VR mode. Once a playlist is created you can create/edit a new playlist on the same disc without changing the original recording.

### Step 6 Finalizing & Playing on other DVD components

To play your DVD on other DVD components, finalizing may be necessary. First, finish all editing and recording operations, then finalize the disc.

#### When using a DVD-RW disc in VR Mode

Although finalizing is generally unnecessary when playing the disc on a VR Mode compatible component, a finalized disc should be used for playback.

#### When using a DVD-RW disc in Video Mode

The disc should be finalized first to enable playback on other DVD players. No more editing or recording can be made on the disc once it has been finalized.

#### When using a DVD-R disc

The disc should be finalized first to enable playback on other DVD players. No more editing or recording can be made on the disc once it has been finalized.



NOTE

- You can finalize automatically using the EZ REC MODE. (See page 42)

# Unpacking



## Accessories

Check for the supplied accessories below.

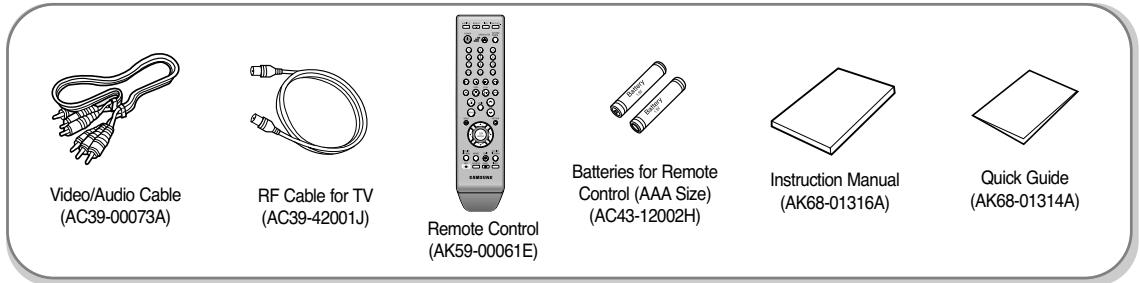

## Preparing the Remote Control

### Install Batteries in the Remote Control

- Open the battery cover on the back of the remote.
- Insert two AAA batteries.  
Make sure that the polarities (+ and -) are aligned correctly.
- Replace the battery cover.

### If the remote control does not operate properly:

- Check the polarity + - of the batteries .
- Check if the batteries are drained.
- Check if remote sensor is blocked by obstacles.
- Check if there is any fluorescent lighting nearby.

Dispose of batteries according to local environmental regulations.  
Do not put them in the household trash.

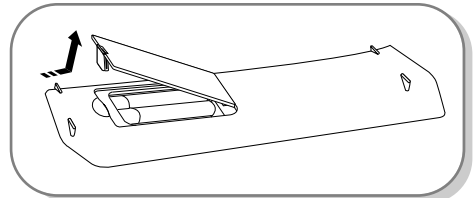

## Tour of the Remote Control

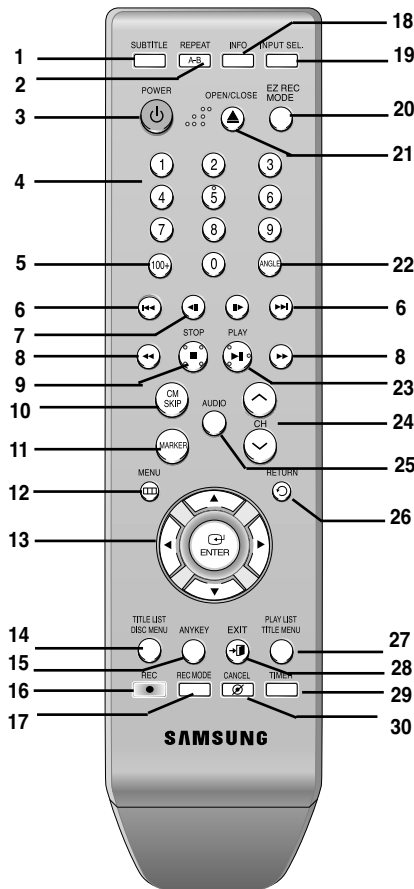

### 1. SUBTITLE Button

Press this to switch the DVD's subtitle language.

### 2. REPEAT(A-B) Button

Allows you to repeat playback of the A-B section.

### 3. POWER Button

Press to power the DVD Recorder on and off.

### 4. NUMBER Buttons

Press this to select channel 100 or higher.

### 6. REVERSE/FORWARD SKIP Buttons

Press to skip a disc backwards or forwards.

### 7. REVERSE/FORWARD STEP Buttons

Press to play frame by frame.

### 8. REVERSE/FORWARD SEARCH Buttons

Press to search a disc backwards or forwards.

### 9. STOP Button

Press to stop a disc or to stop the recording.

### 10. CM SKIP Buttons

Press this to skip a portion of the program automatically during playback of a DVD disc.

### 11. MARKER Button

Use this to Bookmark or mark a position while playing a disc.

### 12. MENU Button

Brings up the DVD recorder's setup menu.

### 13. ENTER/DIRECTION Buttons

(UP/DOWN and LEFT/RIGHT Buttons)

This button functions as a toggle switch.

### 14. TITLE LIST/DISC MENU Button

Use this to enter the View Recording list/Disc menu.

### 15. ANYKEY Button

Use this to view the status of the disc that is being played.

### 16. REC Button

Use to make a recording on writable/rewritable discs.

### 17. REC MODE Button

Use this to set the desired Recording time and picture quality. (XP/SP/LP/EP)

### 18. INFO button

This will display current setting or disc status.

### 19. INPUT SEL. Button

Selects line input signal in external input mode. (Tuner, AV1, AV2 or DV)

### 20. EZ REC MODE Button

Use this to set the EZ REC MODE.

### 21. OPEN/CLOSE Button

To open and close the disc tray.

### 22. ANGLE Button

Press this to switch angles of a particular scene.

### 23. PLAY/PAUSE Button

Press to play/pause a disc.

### 24. CH Buttons

Use this to select a TV channel.

### 25. AUDIO Button

Use this to access various audio functions on a disc. (DVD mode)

### 26. RETURN Button

Returns to the previous menu.

### 27. PLAY LIST/TITLE MENU Button

Use this to return to the Title menu, or to view the recorded Playlist.



### 28. EXIT Button

Exit the current menu.

### 29. TIMER Button

Press to directly enter the Timer Recording Mode menu.

### 30. CANCEL Button

\* This is a special remote control for the visually impaired, and has Braille points on the POWER (  ), STOP (  ) and PLAY (  ) buttons.

# Description

## Front panel

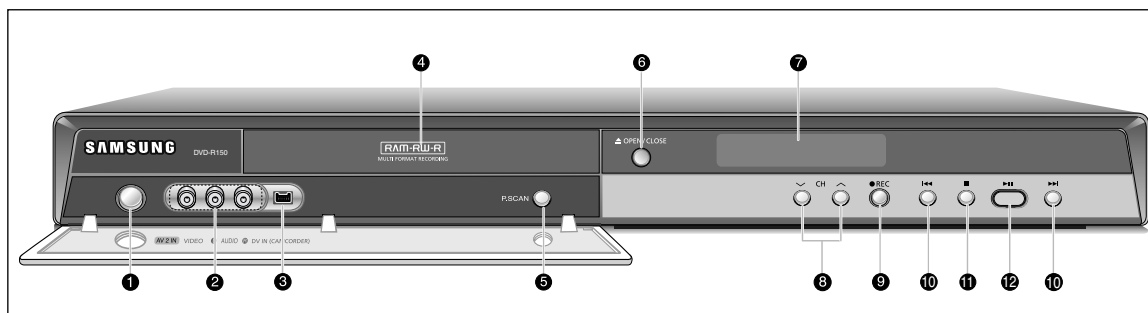

### 1. POWER Button

Turns the recorder on and off.

### 2. AV 2 IN

Connect external equipment.

### 3. DV-IN

Connects external digital equipment with a DV jack. (such as a camcorder)

### 4. DISC TRAY

Opens to accept a disc.

### 5. P.SCAN Button

Selects the progressive scan mode.

### 6. OPEN/CLOSE Button

Opens and closes the disc tray.

### 7. DISPLAY

Displays the playing status, time, etc.

### 8. CH ( √ ^ )

Select TV channels.

### 9. REC

Starts recording.

### 10. SKIP

Go to the next title/chapter/track, or go back to the previous title/chapter/track.

### 11. STOP

Stops disc playback.

### 12. PLAY/PAUSE

Plays a disc or pauses playback.

## Front Panel Display

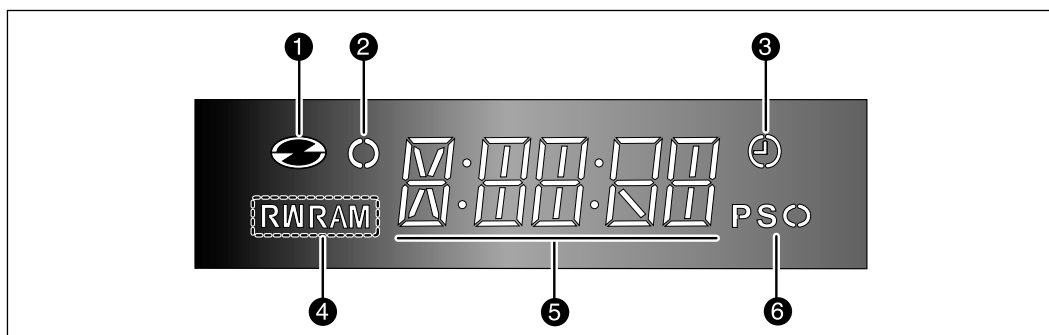

1. Lights when a disc is loaded.

2. Lights in the record mode.

3. Lights to indicate the timer record mode.

4. Lights when a DVD-RAM/DVD±RW/DVD±R disc is loaded.

5. Alpha/Numeric display.

6. Lights in the progressive scan mode.

## Rear Panel

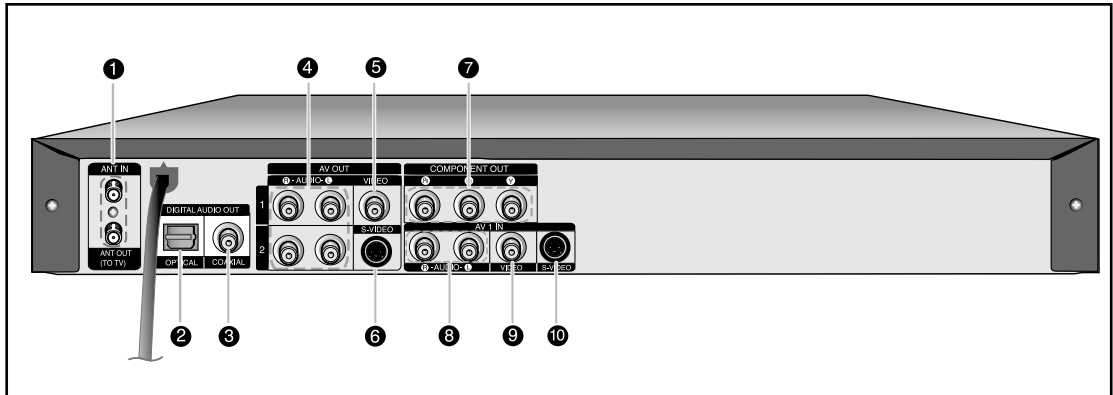

### 1. ANT IN/ANT OUT (TO TV)

Connect antenna cables.

### 2. DIGITAL AUDIO OUT(OPTICAL)

Connects to an amplifier having a digital optical audio input jack.

### 3. DIGITAL AUDIO OUT(COAXIAL)

Connects to an amplifier having a digital coaxial audio input jack.

### 4. AV AUDIO OUT

Connects to the audio input of external equipment using audio cables.

### 5. AV VIDEO OUT(good video quality)

Connects the input of external equipment using a Video cable.

### 6. AV S-VIDEO OUT(better video quality)

Connects the input of external equipment using an S-Video cable.

### 7. COMPONENT VIDEO OUT(excellent video quality)

Connect to equipment having Component video input jacks.

### 8. AV 1 AUDIO IN

Connects the output of external equipment using audio cables

### 9. AV 1 VIDEO IN

Connects the output of external equipment using a video cable.

### 10. AV 1 S-VIDEO IN

Connects the output of external equipment using an S-Video cable.



NOTE

- The Antenna connection does not pass audio/video signals. To watch a DVD on your TV, you must connect audio/video cables.

# Connecting & Setting Up

This section involves various methods of connecting the DVD Recorder to other external components and setting required initial modes.

Quick Overview.....	15
Step 1 : Connecting the Antenna Cable .....	16
Step 2 : Connecting the Video Cable.....	17
Step 3 : Connecting the Audio Cable.....	20
Step 4 : Connecting External Devices.....	23

## Quick Overview

A Quick Overview presented in this guide will give you enough information to start using the recorder.

### Step 1 : Connecting the Antenna Cable



### Step 2 : Connecting the Video Cable



### Step 3 : Connecting the Audio Cable



### Step 4 : Connecting External Devices

• **Note to CATV system installer:** : This reminder is provided to call CATV system installer's attention to Article 820-40 of the National Electrical Code (Section 54 of Canadian Electrical Code, Part I), that provides guidelines for proper grounding and, in particular, specifies that the cable ground shall be connected to the grounding system of the building as close to the point of cable entry as practical.

# Step 1: Connecting the Antenna Cable



There are several ways to connect your DVD Recorder. Select the antenna connection that best suits you below.

## Antenna + DVD Recorder + TV : No Cable box

You can record non-scrambled channels by selecting the channel on the DVD Recorder. Also use this method if you watch channels without cable box.

Connecting & Setting Up

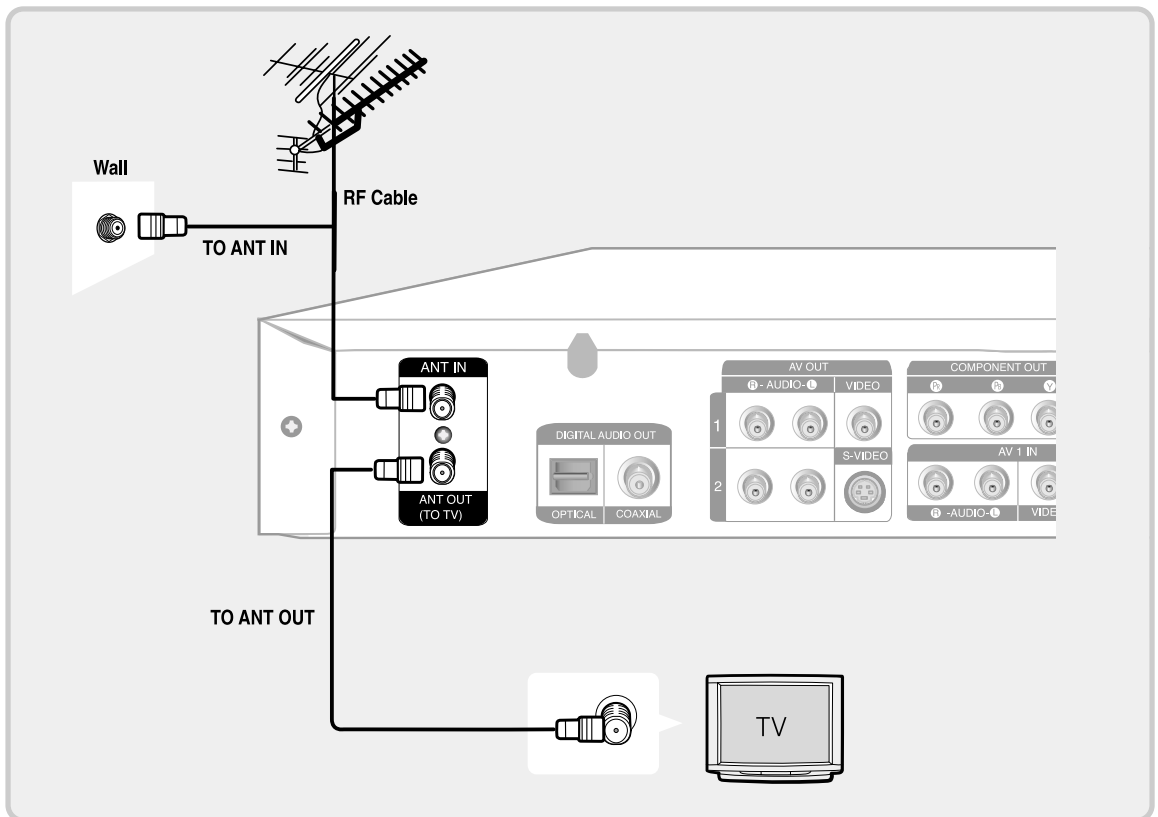

NOTE

- The VHF/UHF ANT (RF) OUT jack of this product sends only signals received through the antenna. It does not output Audio/Video signals. You must connect Audio/Video cables to view Video from the unit. (i.e. DVD playback)



## Step 2 : Connecting the Video Cable



There are several ways to connect your DVD Recorder. Select one of the video connections on the following pages. You must use one of the following audio/video connections on this unit.

### Connecting to Component video input jacks (Y,P<sub>B</sub>,P<sub>R</sub>)

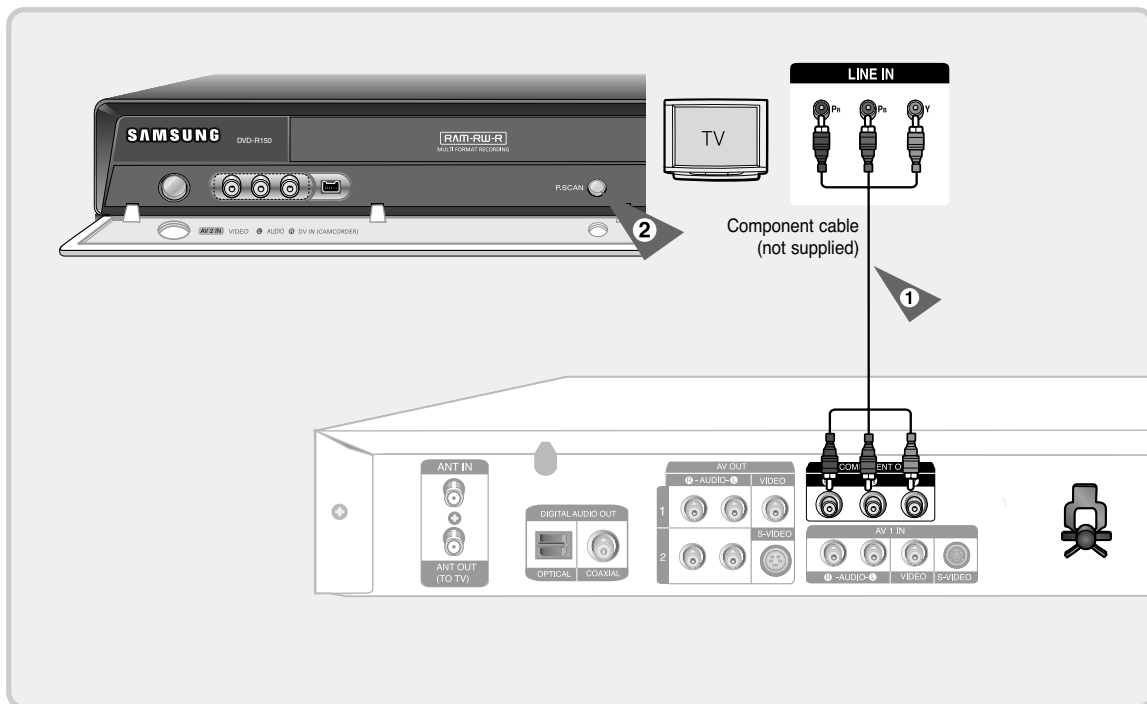

1. Connect Component video cables(not supplied) between the COMPONENT OUT (Y,P<sub>B</sub>,P<sub>R</sub>) jacks on DVD Recorder and COMPONENT IN(Y,P<sub>B</sub>,P<sub>R</sub>) jacks on your TV (or AV amplifier). This connection outputs the 480i or 480p resolution to your TV
2. If the connected TV supports Progressive Scan, press the P.SCAN button on the front of the DVD Recorder to enjoy best quality video.  
Pressing the **P.SCAN** button switches Progressive (480p) / Interlace (480i) scan mode on.
  - You will enjoy the best quality accurate color reproduction images. Component video separates the picture element into black and white(Y), blue(P<sub>B</sub>), and red(P<sub>R</sub>) signals to present clear and clean images.
  - Connect the audio cables(white and red) between the AUDIO OUT jacks on the DVD Recorder and AUDIO IN jacks on your TV(or AV amplifier).  
(See pages 20-22)



NOTE

- Compared to standard interlaced video, progressive scan doubles the amount of video lines fed to your TV, resulting in a clearer, more stable, and flicker free image than interlaced video. The component output jack of the DVD player can be used for progressive output mode, which is only available with TVs that support progressive scan.
- Progressive Scan Output (480p).  
Not all high definition television sets are fully compatible with this product. If the 480p progressive scan picture is not satisfactory, press the **P.SCAN** button on the unit to switch to the Interlace mode. If there are questions regarding TV set compatibility with this model, please contact our customer service center at 1-800-SAMSUNG.

## Connecting to an S-Video input jack

Connect an S-Video cable(not supplied) between the S-VIDEO OUT jack on DVD Recorder and S-VIDEO IN jack on your TV (or AV amplifier).

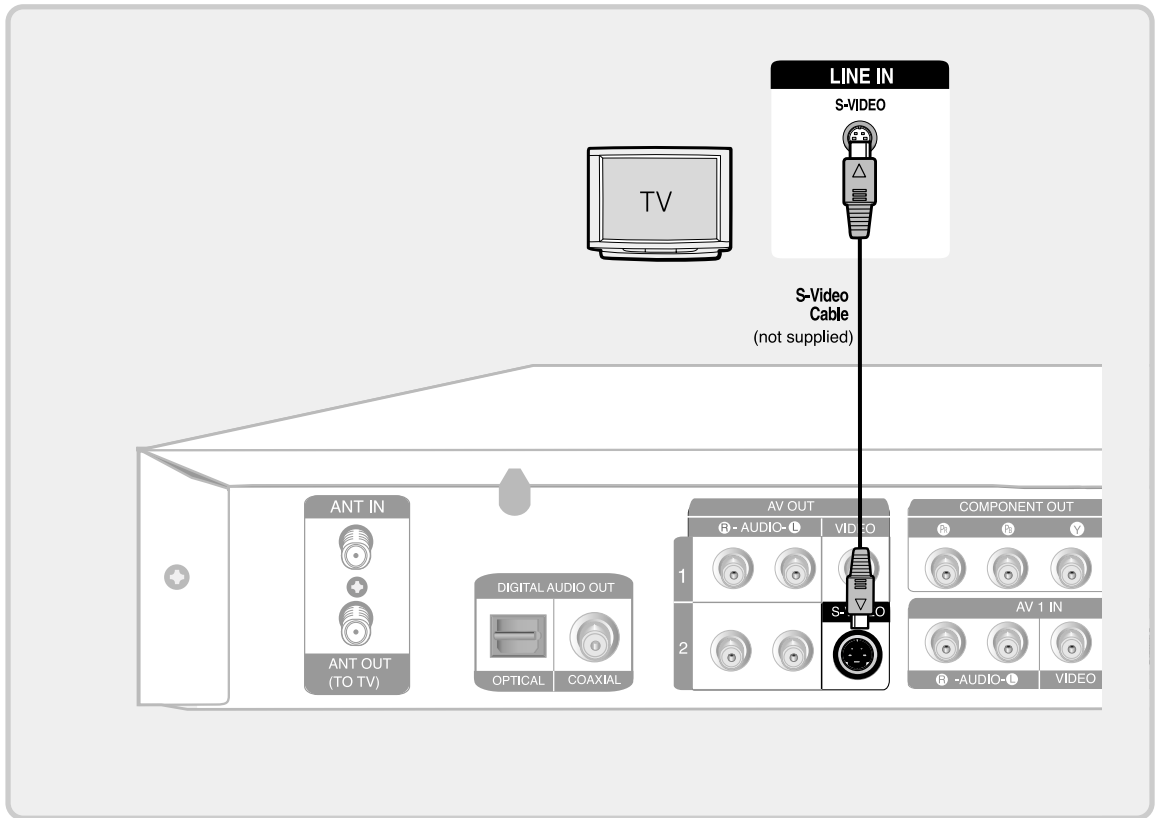

- You will enjoy high quality images. S-Video separates the picture element into black and white (Y) and color (C) signals to present clearer images than regular video input mode. This connection outputs the 480i resolution to your TV.
- Connect the audio cables(white and red) between the AUDIO OUT jacks on the DVD Recorder and AUDIO IN jacks on your TV(or AV amplifier). (See pages 20-22)



NOTE

- S-Video or Component video outputs are available only if your TV supports S-Video input or Component video input, respectively. If S-Video or Component video output does not work, check your TV connections and the TV input selection settings.

## Connecting to a Video input jack

Connect a video(yellow) cable between the VIDEO(yellow) OUT jack on DVD Recorder and VIDEO(yellow) IN jack on the TV (or AV amplifier).

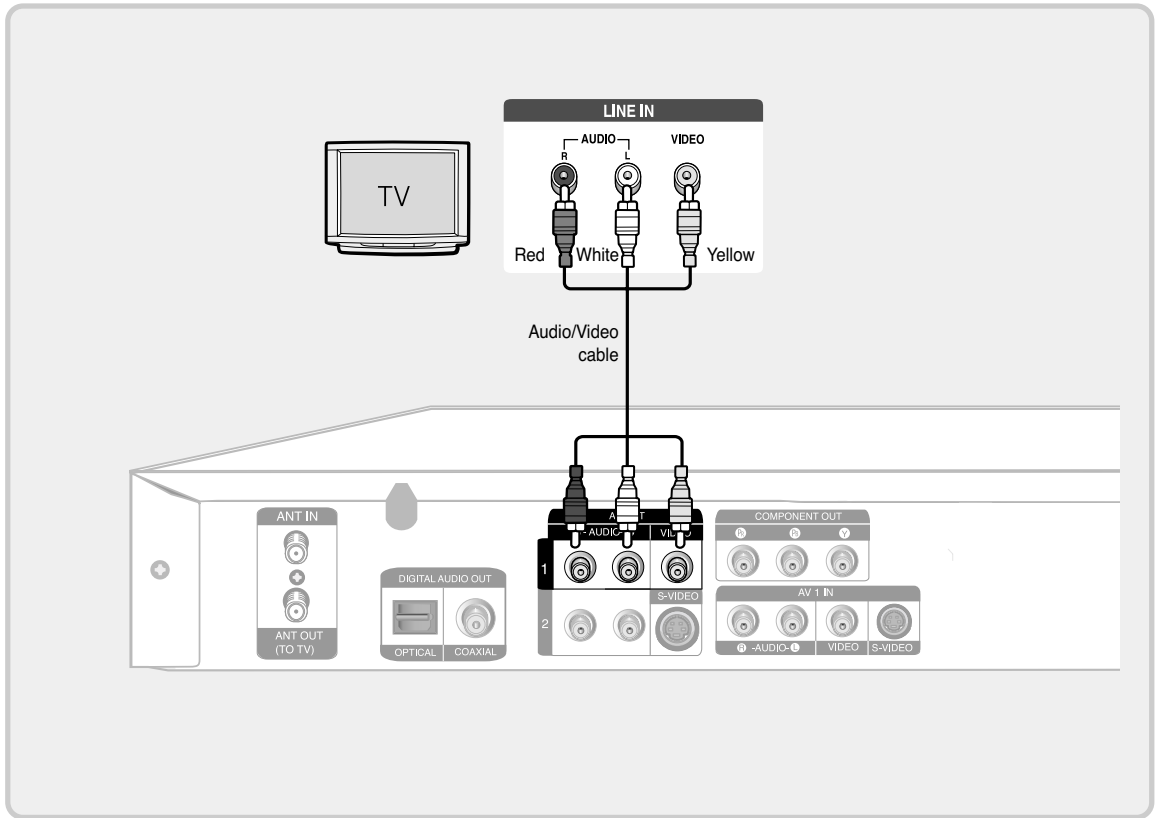

- You will enjoy normal quality images. This connection outputs the 480i resolution to your TV.
- Connect the audio cables (white and red) between the AUDIO OUT jacks on the DVD Recorder and AUDIO IN jacks on your TV (or AV amplifier).  
(See pages 20-22)

# Step 3 : Connecting the Audio Cable



Select one of the Audio connections on the following pages.

## Connecting to your TV

This connection will use your TV's speakers.

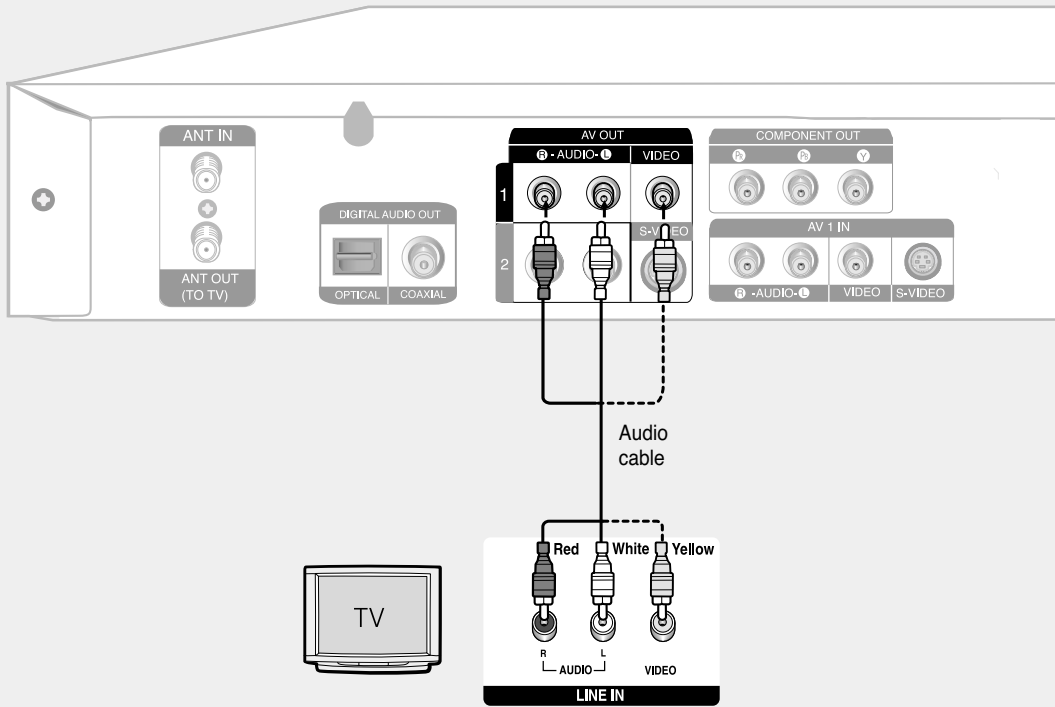

## Connecting to a Stereo Amplifier with Analog Input Jacks

If your stereo amplifier only has AUDIO INPUT jacks(L and R), use the AUDIO OUT jacks.

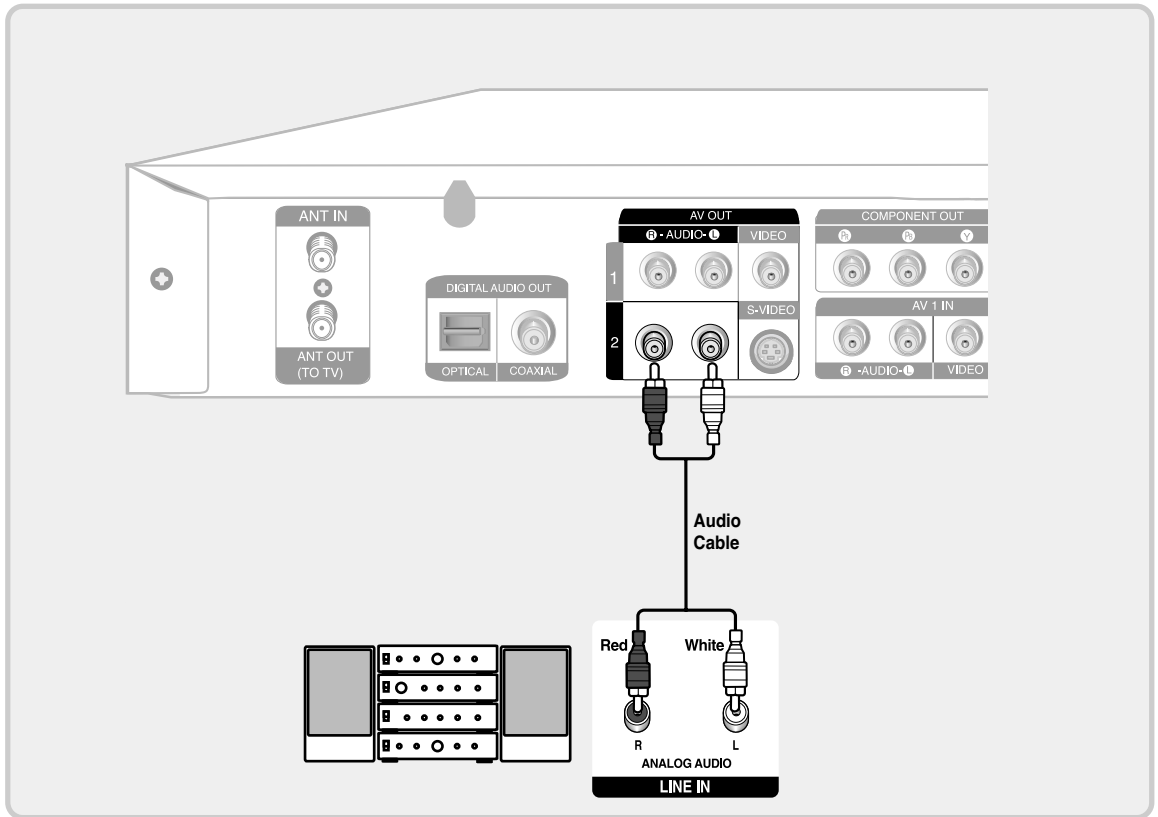

## Connecting to an AV Amplifier with a Digital Input Jack

If your AV amplifier has a Dolby Digital or DTS decoder and a digital input jack, use this connection. To enjoy Dolby Digital or DTS sound, you will need to set up the audio settings. (See page 30)

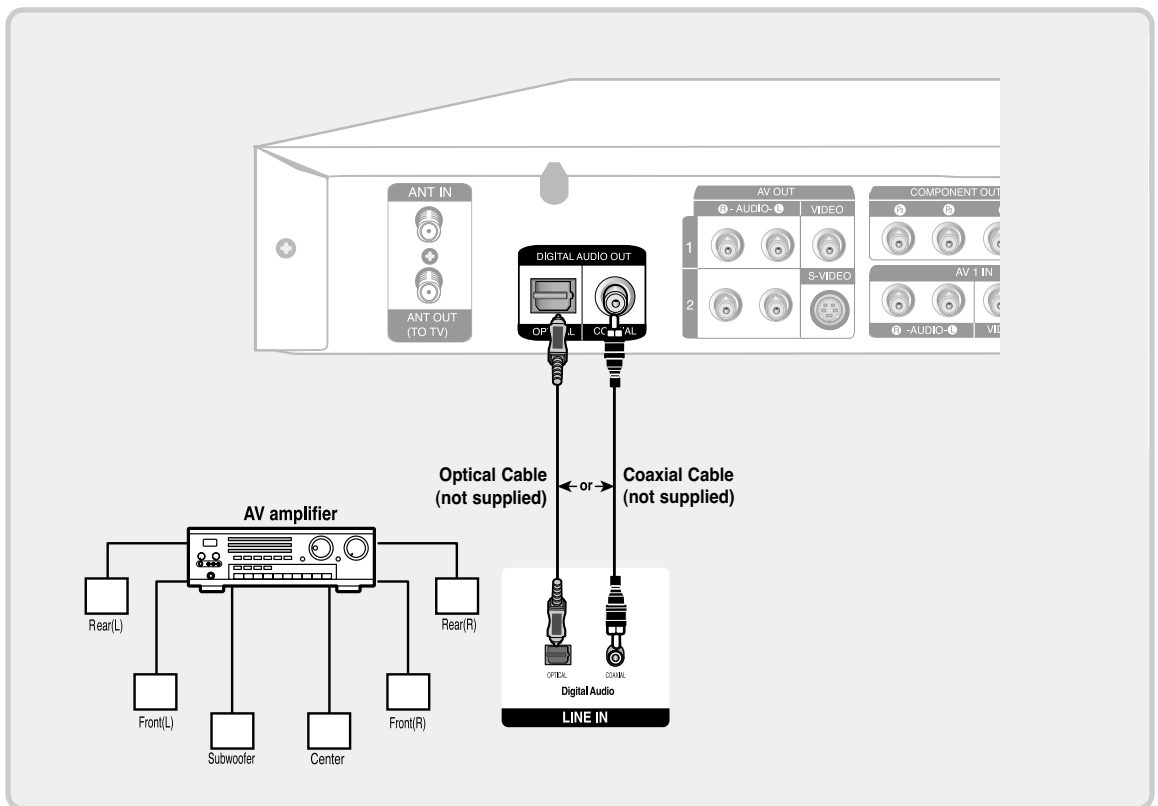

Manufactured under license from Dolby Laboratories. "Dolby" and the double-D symbol are trademarks of Dolby Laboratories.

"DTS" and "DTS Digital Out" are trademarks of DTS, Inc.

## Step 4 : Connecting External Devices



This allows you to connect your DVD Recorder to other external devices and view or record their outputs.

### Connecting a VCR, Set Top Box(STB) or DVD Player to the AV 1 IN or S-VIDEO IN jacks

Connect the VCR or external device to the AV 1 IN jacks of the DVD Recorder.  
You can record from connected equipment (VCR, STB or DVD Player).

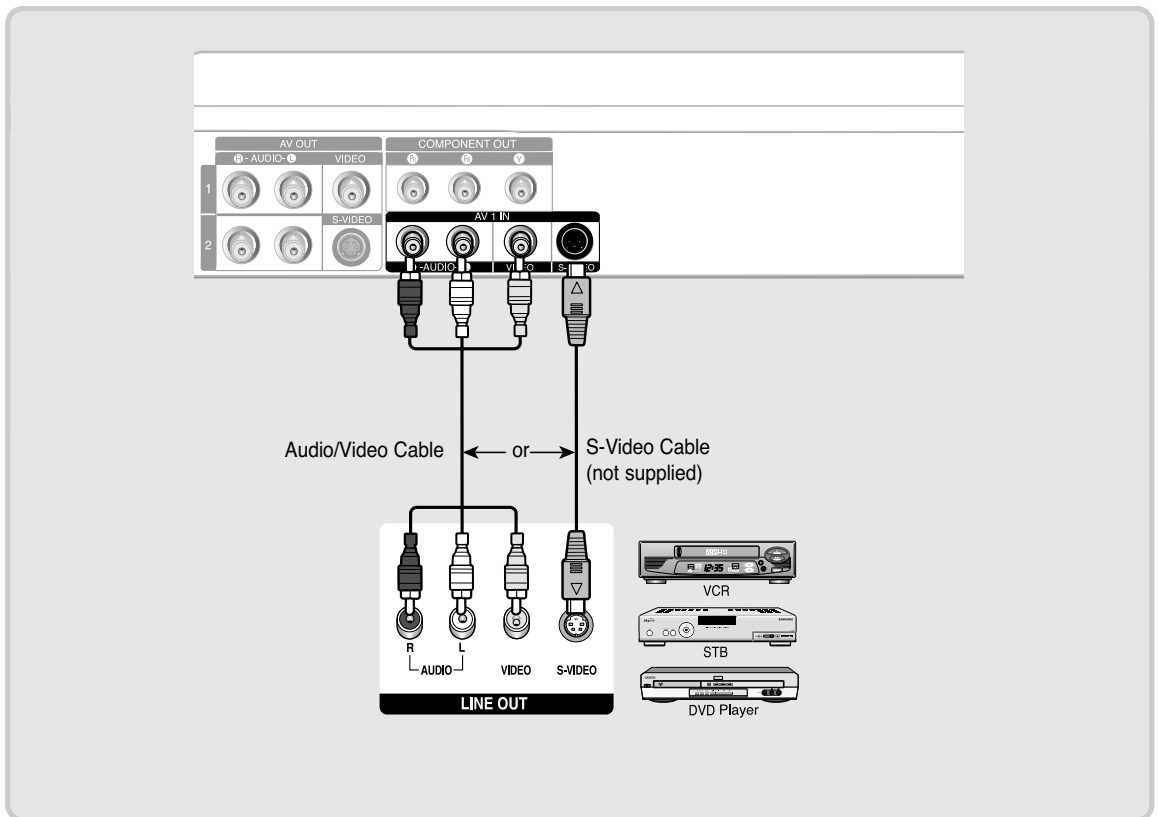

## Connecting a Camcorder

You can record from connected equipment, such as a camcorder by using the AV 2 IN or DV IN jacks on front of the DVD recorder.

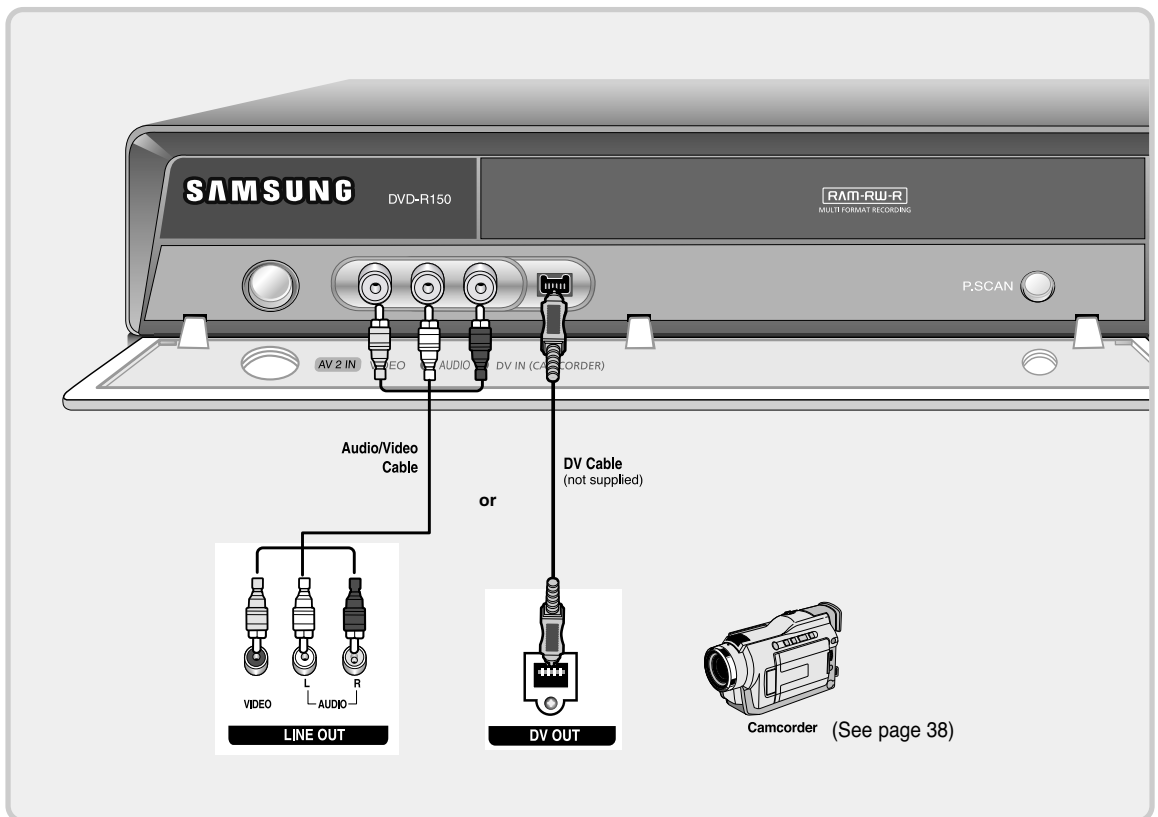

NOTE

- When an Input source is inserted into AV 2 while watching TV, the Input will be switched to AV 2 automatically.
- If the Input is not selected automatically, press the INPUT SEL. button on the remote control to select the DV Input.
- Check your camcorder's owner's manual to see how to use the camcorder in this mode.



# System Setup

## Initial Setup

If you connected an external Audio System, turn on your Audio System and select AUX, CD or DVD. The OSD (On-Screen Display) displayed on the screen may vary depending on conditions such as the disc type and whether the disc has been inserted or not.

### OSD Language Setup

After plugging in the recorder, the first time you press the **POWER** button, the screen shown below appears.

- 1 Press the **POWER** button.

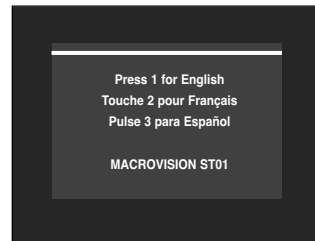

- 2 Press a number button to select the language.



NOTE

- If the language for the startup screen is not set, the settings may change whenever you turn the power on or off. Therefore, make sure that you select the language you want to use.

Initial Setup .....	25
Using the Setup Menu .....	26
Setting Up the System Options.....	26
Clock Set .....	28
Channel Set.....	29
Language Setting .....	30
Setting up the Audio Options.....	30
Video (Display) Setting .....	31
Parental Control .....	32

# Using the Setup Menu

For ease of use, we recommend that you perform the initial setup before using the product.

- 1 With the unit in Stop mode/No Disc mode, press the **MENU** button on the remote control.  
Menu items differ depending on the disc type.

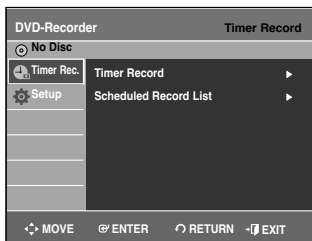

- 2 Select **Setup** using the **▲▼** buttons, then press the **ENTER** or **▶** button.  
Setup menu will be displayed.



- **System**  
Setup of the General Options.  
- CM Skip Time, EP Mode Time, Chapter Creator, Quick Recording
- **Clock Set**  
- Manual Clock Set
- **Channel Set**  
- Antenna/ Cable TV, Auto Channel Memory, Chanel Add/ Delete
- **Language**  
Setup of the Language Options.  
- Audio, Subtitle, Disc Menu, On-Screen Menu
- **Audio**  
Setup of the Audio Options  
- Digital Output , DTS, Dynamic Compression
- **Video**  
Setup of the Display Options.  
- TV Aspect, Input Level, Black Level, 3D Noise Reduction, DivX(R) Registration
- **Parental Control**  
Setup of the Parental Level  
Allows users to set the level necessary to prevent children from viewing unsuitable movies such as those with violence, adult subject matter, etc.  
- Password, Rating Level, Change Password

# Setting up the System Options

## CM Skip Time Setting

When a program recorded on a DVD-RAM, a DVD-RW, a DVD-VIDEO or a DVD-R is played, the unit can be set to automatically skip a portion of the program corresponding to a CM(commercial) Skip Time set by the user.

- 1 With a disc inserted and the unit in Stop mode, press the **MENU** button on the remote control.

- 2 Select **Setup** using the **▲▼** buttons, then press the **ENTER** or **▶** button.  
You can't use the Setup functions while playing a disc.

- 3 Select **System** using the **▲▼** buttons, then press the **ENTER** or **▶** button.  
System menu will be displayed.

- 4 Select **CM Skip Time** using the **▲▼** buttons, then press the **ENTER** or **▶** button.  
CM Skip Time will be displayed.

- 5 Select the desired time using the **▲▼** buttons, then press the **ENTER** or **▶** button.

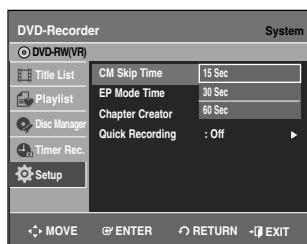

- 6 If you press the **CM SKIP** button during playback, the section corresponding to the set time is skipped, and then the next section is played.





NOTE

- CM Skip can be performed only during normal playback.
- When the time set is less than the remaining time of a current title: The next title is played from the beginning.
- When the time set is less than the remaining time of a playlist, the next scene is played.
- CM Skip does not work in a still picture mode.
- When a set time is less than the remaining time of a scene, last title, or last track that is currently displayed, a prohibition mark appears.
- CM Skip releases Repeat (including Repeat A-B, Chapter, and Title).
- CM Skip may not operate with some DVD Video discs.
- DVD+R/DVD+RW discs do not support this function.

## EP Mode Time Setting

You can set the EP (Extended Play) mode's time to 6 or 8 hours.

- 1 With a disc inserted and the unit in Stop mode, press the **MENU** button on the remote control.
- 2 Select **Setup** using the **▲▼** buttons, then press the **ENTER** or **▶** button.  
You can't use the Setup functions while playing a disc.
- 3 Select **System** using the **▲▼** buttons, then press the **ENTER** or **▶** button.
- 4 Select **EP Mode Time** using the **▲▼** buttons, then press the **ENTER** or **▶** button.  
EP Mode Time will be displayed.
- 5 Select the desired time using the **▲▼** buttons, then press the **ENTER** or **▶** button.



## Automatic Chapter Creation

This function works for DVD-RW (Video) and DVD-R discs only.

- 1 With a disc inserted and the unit in Stop mode, press the **MENU** button on the remote control
- 2 Select **Setup** using the **▲▼** buttons, then press the **ENTER** or **▶** button.  
You can't use the Setup functions while playing a disc.
- 3 Select **System** using the **▲▼** buttons, then press the **ENTER** or **▶** button.  
System menu will be displayed.
- 4 Select **Chapter Creator** using the **▲▼** buttons, then press the **ENTER** or **▶** button.  
Chapter Creator items will be displayed.
- 5 Select **On** using the **▲▼** buttons, then press the **ENTER** button.
  - **Off** : Select this option when you do not want to create chapters.
  - **On** : Select this option when you want to create chapters.

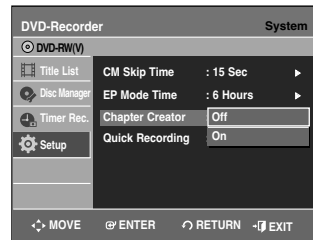

NOTE

- Set the chapter creator to on and then start recording. Stopping the recording will automatically create a chapter menu.
- This function only works for normal recording.
  - After the recording has begun, the "Do you want to create the chapter menu after this recording?" message appears for 10 seconds. Select **Yes** or **No**.
  - Selecting **Yes** will create a new chapter menu while selecting **No** will not.
  - A new chapter is created according to the selected recording mode. A chapter will be about 5 minutes long in XP and SP, and about 15 minutes long in LP and EP mode.
- To display the created chapters and finalize the disc, press the **DISC MENU** button. The chapters menu appears.



CAUTION

- The Automatic Chapter Creation function does not work during Timer Recording or when you turn the power off.

## Quick Recording Setting

It takes about 10 seconds for a disc to load (initialize) every time you turn on the unit. To bypass this initialization process, you can set the Quick Recording feature to On. This enables you to record immediately without having to wait for the disc to load.

- 1 With a disc inserted and the unit in Stop mode, press the **MENU** button on the remote control
- 2 Select **Setup** using the **▲▼** buttons, then press the **ENTER** or **▶** button.  
You can't use the Setup functions while playing a disc.
- 3 Select **System** using the **▲▼** buttons, then press the **ENTER** or **▶** button.  
System menu will be displayed.
- 4 Select **Quick Recording** using the **▲▼** buttons, then press the **ENTER** or **▶** button.  
Quick Recording menu will be displayed.
- 5 Select **On** using the **▲▼** buttons, then press the **ENTER** or **▶** button.

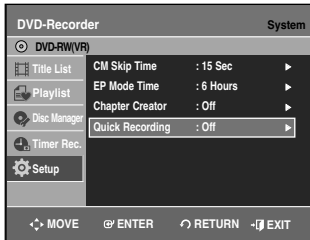

-  **NOTE**
- The Quick Recording is set to Off as default.

## Clock Set



This menu is used to set the current time. You must set the time first to use timer recording.

Select the current date and time (**Month, Day, Year, Hour, Minute** and **AM/PM**) using the **▲▼◀▶** or number buttons and then press the **ENTER** button.

When the current time is stored in memory and the set is powered off, the current time will appear in the front panel display.

**▲▼** : Sets the value

You can set the value using the number (0~9) buttons.

**◀▶** : Moves to items

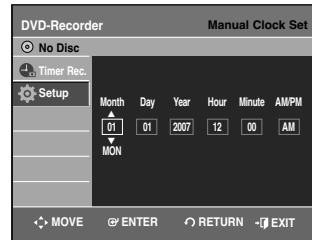

-  **NOTE**
- The Menus are slightly different depending on whether a disc is inserted or not .The menus described on the next few pages are with no disc in the unit.
  - The menus are not available during playback or recording.

# Channel Set

## Auto Channel Memory

- 1 With the unit in Stop mode/No Disc mode, press the **MENU** button.
- 2 Select **Setup** using the **▲▼** buttons, then press the **ENTER** or **▶** button.
- 3 Select **Channel Set** using the **▲▼** buttons, then press the **ENTER** or **▶** button.
- 4 Select **Antenna/Cable TV**(Signal Source) using the **▲▼** buttons, then press the **ENTER** or **▶** button.
- 5 Select **Antenna** or **Cable TV**(depending on the hookup you've selected) using the **▲▼** buttons, then press the **ENTER** or **▶** button.

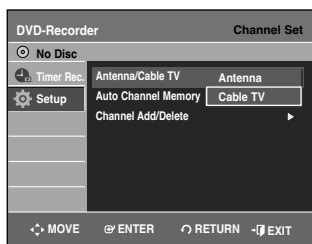

- 6 Select **Auto Channel Memory** using the **▲▼** buttons, then press the **ENTER** or **▶** button. Auto Channel Memory will be displayed. The memorizing process may take a few minutes.

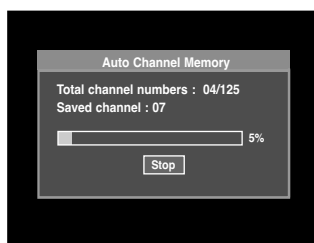

NOTE

- If you want to stop **Auto Channel Memory**, press the **ENTER** button. The confirmation message will be displayed. Select **YES** using the **◀▶** buttons, then press the **ENTER** button

## Manual Channel Set

Manual Channel Set can be used after you have performed Auto Channel Memory. Use the Manual Channel Setting to delete unnecessary channels after finishing the Auto Channel Memory process.

To setup, follow steps 1 to 3 in page 29.

- 4 Select **Channel Add/Delete** using the **▲▼** buttons, then press the **ENTER** or **▶** button.

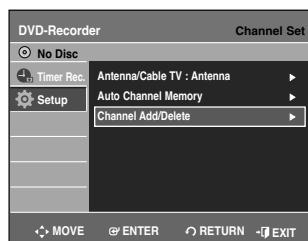

- 5 Select the channels you want to add or delete on the "Select channel" screen using the **▲▼** or number buttons. Then, press the **ENTER** button.

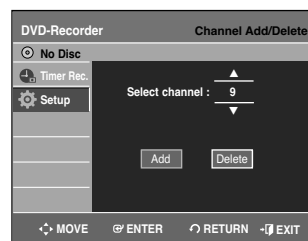

- Using CH (⊖ ⊕) buttons for channel selection allows the user to add/delete one channel at a time.
- Using **▲▼** buttons for channel selection jumps to the next channel memorized in Auto Channel Memory.

- 6 Select **Add** or **Delete** using the **◀▶** buttons, then press the **ENTER** button.

- The message 'Channel is added.' or 'Channel is deleted.' will be displayed in the center of the screen.
- Continue to add or delete as many channels as you want to memorize or delete. This can be used to add channels not stored automatically due to weak signal strength.
- Press the **RETURN** button to return to the previous menu. Press the **MENU** button to exit the menu.

## Language Setting

If you set the language options in advance, they will come up automatically every time you watch a movie.

- 1 With the unit in Stop mode/No Disc mode, press the **MENU** button on the remote control.
- 2 Select **Setup** using the **▲▼** buttons, then press the **ENTER** or **▶** button
- 3 Select **Language** using the **▲▼** buttons, then press the **ENTER** or **▶** button.  
The Language setup menu will be displayed.
- 4 Select the sub menu (**Audio**, **Subtitle**, **Disc Menu**, **On-Screen Menu**) and press the **ENTER** or **▶** button using the **▲▼** buttons.
  - **Audio** : For the disc audio language.
  - **Subtitle** : For the disc subtitles.
  - **Disc Menu** : For the disc menu contained on the disc.
  - **On-Screen Menu** : For the unit menu of your DVD recorder.

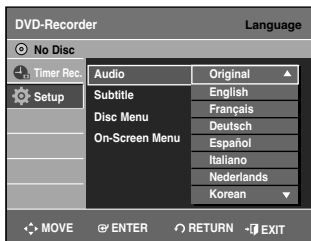

- 5 Select the desired language using the **▲▼** buttons, then press the **ENTER** or **▶** button.



NOTE

- If the selected language is not recorded on the disc, the original pre-recorded language is selected.
- The selected language will only appear if it is supported on the disc.

## Setting up the Audio Options

You can connect the DVD-R150 to an external audio amplifier or a Home Theater system. This allows you to setup the audio device and sound status settings depending on the audio system in use.

- 1 With the unit in Stop mode/No Disc mode, press the **MENU** button on the remote control.
- 2 Select **Setup** using the **▲▼** buttons, then press the **ENTER** or **▶** button.
- 3 Select **Audio** using the **▲▼** buttons, then press the **ENTER** or **▶** button.
- 4 Select the sub menu (**Digital Output**, **DTS**, **Dynamic Compression**) using the **▲▼** buttons, then press the **ENTER** or **▶** button.

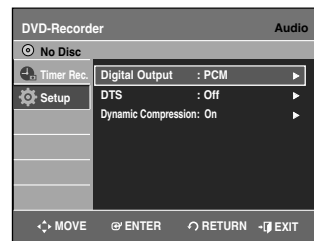

Select the item that matches the audio connection you've selected on pages 20-22 (Method 1, 2 and 3).

### Digital Output

- **PCM** : Converts to PCM(2CH) 48kHz audio. Select PCM if your amplifier system supports stereo and/or Dolby Prologic.
- **Bitstream** : Outputs Bitstream. Select Bitstream if your amplifier system supports multi channel digital audio surround decoding such as Dolby Digital and/or DTS.

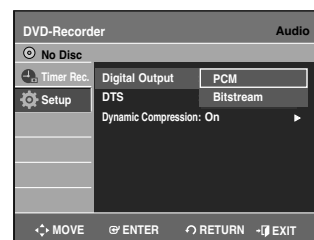

## DTS

- **On** : Outputs DTS bitstream. (via Digital Audio Output)  
Select DTS when connecting to a digital amp with a DTS decoder.
- **Off** : Doesn't output DTS bitstream (original format).
- When DTS soundtrack is played, sound is not output from the Analog Audio Output.

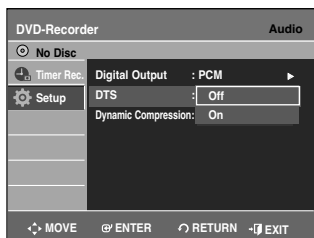

## Dynamic Compression

This is only active when a Dolby Digital signal is detected.

- **On** : When movie soundtracks are played at low volume or from small speakers, the system can apply appropriate compression to make low-level content more intelligible and prevent dramatic passages from getting too loud.
- **Off** : You can enjoy the movie with standard Dynamic Range.

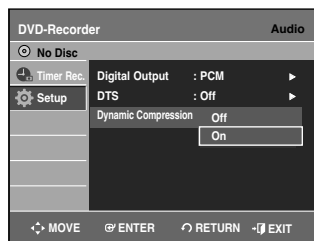

- 5 Select the desired item(**PCM, Bitstream, DTS-Off, DTS-On, Dynamic Compression-Off or Dynamic Compression-On**) using the ▲▼ buttons  
Then press the **ENTER** or ► button.

# Video (Display) Setting

This allows you to set up the TV screen settings.

## 1 TV Aspect

- 1 With the unit in Stop mode/No Disc mode, press the **MENU** button on the remote control.

- 2 Select **Setup** using the ▲▼ buttons, then press the **ENTER** or ► button.

- 3 Select **Video** using the ▲▼ buttons, then press the **ENTER** or ► button.

- 4 Select **TV Aspect** using the ▲▼ buttons, then press the **ENTER** or ► button.

- 5 Select the desired item(**4:3 Letter Box, 4:3 Pan-Scan or 16:9 Wide**) using the ▲▼ buttons.  
Then press the **ENTER** or ► button.

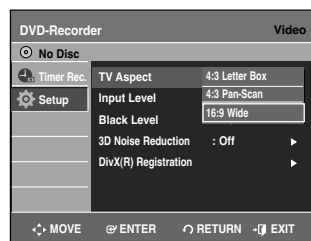

### If you have a 4:3 standard TV

- **4:3 Letter Box** : Select when you want to see the total 16:9 ratio screen DVD supplies, even though you have a TV with a 4:3 ratio screen. Black bars will appear at the top and bottom of the screen.
- **4:3 Pan-Scan** : Select this for a conventional size TV when you want to see the central portion of the 16:9 screen. (Extreme left and right side of movie picture will be cut off.)

### If you have a wide screen TV or 4:3 standard TV with a wide-screen mode

- **16:9 Wide** : You can view the full 16:9 picture on your widescreen TV.

## Input Level

Adjusts the level of the input signal.

- **Darker** : If you feel the screen is too light and you want to make the screen darker.
- **Lighter** : If you feel the screen is too dark and you want to make the screen lighter.

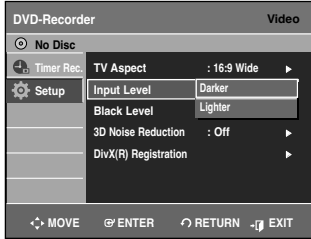

## Black Level

Adjusts the black level of the screen.

- **0 IRE** : Select this when you want a darker screen.
- **7.5 IRE** : Select this when you want a lighter screen.

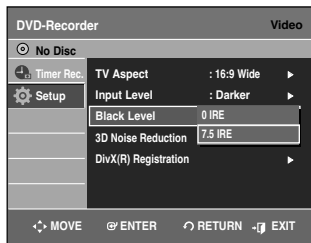

NOTE

- Black level function is not available in the progressive scan mode.
- IRE: Short for the Institute of Radio Engineers. An IRE unit is a relative unit of measure equaling 1/140th of the peak-to-peak (p-p) video amplitude.

## 3D Noise Reduction

- **On** : Provides a cleaner picture through noise reduction (for recording).
- **Off** : Normal

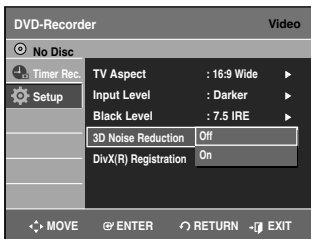

## DivX(R) Registration

Please use the Registration code to register your DVD Recorder with the DivX(R) Video On Demand format. To learn more, visit [www.divx.com/vod](http://www.divx.com/vod).

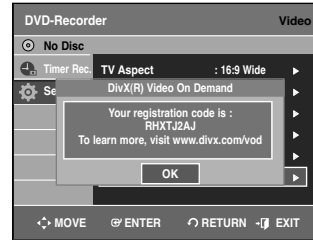

## Parental Control



The Parental Control function works in conjunction with DVDs that have been assigned a rating - which helps you control the types of DVDs that your family watches. There are up to 8 rating levels on a disc.

- 1 With the unit in Stop mode/No Disc mode, press the **MENU** button on the remote control.
- 2 Select **Setup** using the **▲▼** buttons, then press the **ENTER** or **▶** button.
- 3 Select **Parental Control** using the **▲▼** buttons, then press the **ENTER** or **▶** button.
- 4 The first time the Parental Control is accessed, the 'Create the Password' message will be displayed. Create a 4-digit password using the 0 to 9 buttons on the remote control.

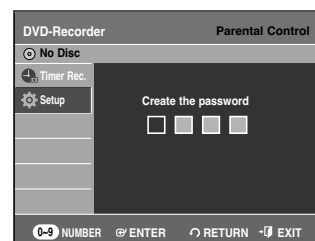



**5** The Re-enter Password screen appears to confirm the password. Enter your password again.

**6** Press the **ENTER** or **▶** button, and then select **On** using the **▲▼** buttons.  
The Parental Control screen appears.

## Setting the Rating Level

**1** Select **Rating Level** using the **▲▼** buttons.

**2** Press the **ENTER** or **▶** button.

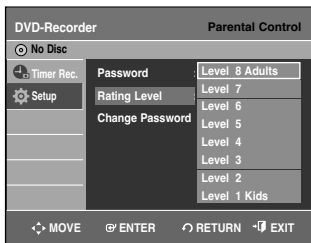

**3** Select the desired Level you want using the **▲▼** buttons, then press the **ENTER** or **▶** button.  
For example, if you select up to Level 6, discs that contain Level 7, 8 will not play. A higher number indicates that the program is intended for adult use only.

## Changing the Password

**1** Select **Change Password** using the **▲▼** buttons.

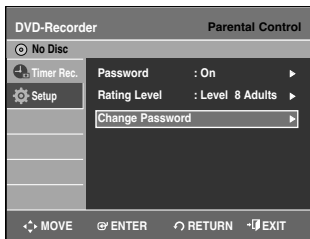

**2** Press the **ENTER** or **▶** button.  
The "Enter the password" message will be displayed.

**3** Enter the 4-digit password using the 0 to 9 buttons on the remote control.

**4** The "Confirm the password" message will be displayed.  
Enter your password again using the 0 to 9 buttons on the remote control.



NOTE

- If you forgot your password, remove the disc. Press the CH (☺☺) buttons on the front panel of the DVD Recorder simultaneously for 5 seconds or more when the power is on. All settings including the password will revert to the factory settings.

# Recording

This section explains various DVD recording methods.

Before Recording.....	34
Recording the current TV program you are watching.....	36
Recording from External Equipment.....	37
Copying from a Camcorder.....	38
Making a One Touch Recording (OTR).....	39
Setting a Timer Recording.....	39
Flexible Recording (for Timer Recording only).....	40
Editing the Scheduled Record List.....	41
Deleting the Scheduled Record List.....	41
Recording the Scheduled Record List.....	42
EZ Recording.....	42

## Before Recording

This unit can record on various types of discs. Before recording, read the following instructions and select the disc type according to your preference.

### Recordable discs

This recorder can record on the following discs.

DVD-RAM	DVD-RW	DVD-R
		

- DVD-RWs and DVD-RAMs are rewritable.
- DVD-Rs are non-rewritable

### Compatibility between Samsung and Other manufacturer's Recorders

Disc Types	Recording format	Recording Device	Finalizing	Additional Recording in Samsung Recorder
DVD-RAM	VR Mode	Samsung	X	Recordable
		Other Company	X	Recordable
DVD-RW	VR Mode	Samsung	finalized	Not recordable
			not finalized	Recordable
		Other Company	finalized	Not recordable
			not finalized	Recordable
	V Mode	Samsung	finalized	Not recordable
			not finalized	Recordable
Other Company	finalized	Not recordable		
	not finalized	Not recordable		
DVD-R	V Mode	Samsung	finalized	Not recordable
			not finalized	Recordable
		Other Company	finalized	Not recordable
			not finalized	Not recordable



- Finalize
  - This closes the DVD-R/-RW and no additional recording can be done.
- Unfinalize
  - This allows additional recording on a DVD-RW disc originally recorded on the DVD-R150.
  - A DVD-RW disc that has been recorded by DAO(Disc At once) in a PC cannot be unfinalized.
  - A DVD-RW disc that has been recorded in Video Mode of another manufacturer's recorder cannot be unfinalized.
  - A DVD-R disc cannot be unfinalized.

## Recording Formats

Since available functions differ depending on the disc type, select a disc that best fits your preferences. When you insert an unused disc, the following message appears.

- DVD-RAM: Use after formatting the disc.

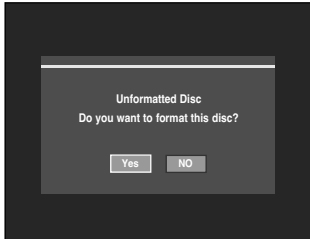

- DVD-RW: Use after initializing the disc. You can change the mode of DVD-RW disc. Refer to Formatting a Disc on page 66.

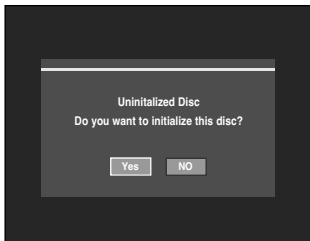

- DVD-R: Formatting disc is unnecessary.

### DVD-RW(Video mode)/-R

- Chapters will be created automatically when you finalize recording on DVD-R/DVD-RW discs in Video mode.
- Simple editing (erasing titles/changing title name).

### DVD-RAM/-RW(VR mode)

- This mode involves multiple editing functions (such as deletion of the whole title, partial deletion of a title, etc.).
- Various editing options using a created Playlist.



NOTE

- You can initialize discs automatically using EZ REC MODE. (see page 42)

## Recording Mode

Select one of four record modes by pressing the **REC MODE** button repeatedly for the desired recording time and picture quality while the unit is in Stop mode. In general, picture quality improves as the recording time decreases.

In FR mode, the most suitable record mode is selected automatically according to the remaining time on the disc and the length of the timer recording set. You can select only one mode from XP, SP, LP and EP for timer recording.

Mode	Characteristic	Recording Times Data Rates
XP (high quality mode)	Select when the video quality is important.	Approx. 1 hour about 8 Mbps
SP (standard quality mode)	Select to record in standard quality.	Approx. 2 hours about 4 Mbps
LP (long recording mode)	Select when a long recording time is required.	Approx. 4 hours about 2 Mbps
EP (extended mode)	Select when a longer recording time is required.	Approx. 6 hours/ about 1.2 Mbps Approx. 8 hours/ about 0.8 Mbps
FR (Flexible Recording)	for timer recording only see page 40.	Approx 1 to 8 hours/ Approx 0.8 to 8Mbps

- The dual layer DVD-Rs have approximately double capacity than single layer DVD-Rs. (See page 44)

## Unrecordable video

Videos with copy protection cannot be recorded on this DVD Recorder. When the DVD Recorder receives a copy guard signal while recording, recording stops and the following message appears on the screen.

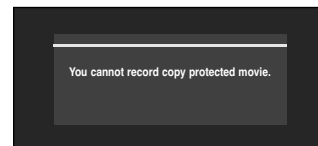

## Concerning Copy Control Signals

TV broadcasts that contain copy control signals may have one of the following three signal types, COPY-Free, Copy-Once and Copy-Never.

If you want to record a copy-once type program, use a DVD-RW disc with CPRM in VR Mode.

You can also use DVD-RAM discs.

(O : supported, - : not supported)

Media	Signal type	Copy-Free	Copy-Once	Copy-Never
DVD-RAM(Ver.2.0)		O	O*	-
DVD-RW(Ver.1.1)		O	-	-
DVD-RW(Ver.1.1) with CPRM VR mode		O	O*	-
DVD-R		O	-	-

When a "Copy Once" recording has been made, recording cannot be done anymore.

\*compatible with CPRM.

### ◆ Content Protection for Recordable Media (CPRM)

CPRM is a mechanism that ties a recording to the media on which it is recorded. It is supported by some DVD recorders, but not by many DVD players. Each blank recordable DVD has a unique 64-bit media ID etched in the BCA (Burst Cutting Area). When protected content is recorded onto the disc, it can be encrypted with a 56-bit C2 (Cryptomeria) cipher derived from the media ID. During playback, the ID is read from the BCA and used to generate a key to decrypt the contents of the disc. If the contents of the disc are copied to other media, the ID will be absent or wrong and the data will not be decryptable.

## About the INFO button

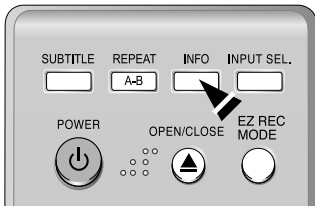

The **INFO** function allows you to view the current status and progress of playback and recording. When recording on a used disc, make sure that there is enough disc space for recording.

- ◆ Press the **INFO** button.  
The disc information display window appears.

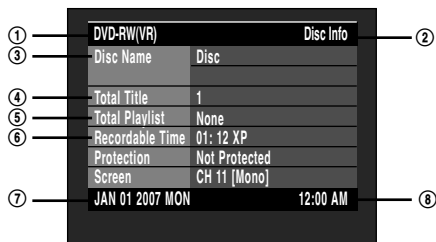

- ① Disc Type
- ② Current information display status
- ③ Disc Name
- ④ Total Title : Total number of titles
- ⑤ Total Playlist : Total number of Playlists
- ⑥ Recordable Time : The longest continuous recording time in each of the record modes (approximate)
- ⑦ Date : Current date
- ⑧ Time : Current time



NOTE

- Items in the display differ depending on the disc type or the recording format.
- With DVD-RAMs or DVD-RWs, you can free up disc space by erasing titles.
- Press the **INFO** button again with the unit in playback or recording, then you can check the current status.

## Recording the current TV program you are watching



### Before you start

1. Check to make sure the antenna cable is connected.
2. Check that the disc has enough available space for the recording. Adjust the recording mode.

- 1 Press the **OPEN/CLOSE** button and place a recordable disc on the disc tray.
- 2 Press the **OPEN/CLOSE** button to close the disc tray. Wait until "LOAD" disappears from the front panel display.

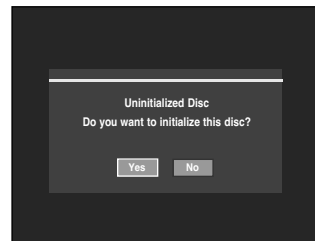

- 3 Press the **CH** (⏪/⏩) or number (⓪ ~ ⑨) buttons to select the current program you want to record.
- 4 Press the **REC MODE** button repeatedly to select the recording speed (quality).

→ SP → LP → EP → XP →

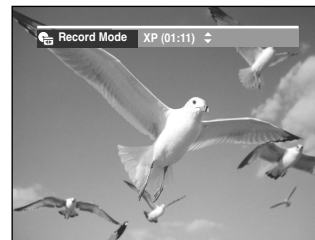

- 5** Press the **REC** button.  
Information concerning the channel is displayed on the screen and then recording begins. Icon ( ) is displayed on the front panel.

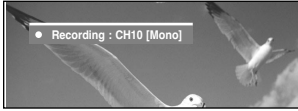

To view the current status of the disc and progress of recording : Press the **INFO** button, and the information about the disc will appear.

DVD-RW(VR)		Disc Info
Disc Name	Disc	
Total Title	7	
Total Playlist	None	
Recordable Time	01: 11 XP	
Protection	Not Protected	
Screen	Recording : CH 10 [Mono]	
JAN 01 2007 MON	12:00 AM	

Press the **INFO** button once again to view information about the recording.

DVD-RW(VR)		Recording Info
Name	JAN/01/2007 12:00 AM	
	CH 10	
Recording Title	7	
Created Time	JAN/01/2007 12:00 AM	
Recording Time	00:00:41	
JAN 01 2007 MON	12:00 AM	

### To stop recording

Press the **STOP** ( ) button to stop or finish a recording in progress.

- When using DVD-RAM/DVD-RW/DVD-R discs, the message 'Updating the information of disc. Please wait for a moment.' is displayed.

### To pause recording

Press the **PLAY/PAUSE** ( ) button to pause recording in progress.

Press the **PLAY/PAUSE** ( ) button again to resume recording.



NOTE

- Recording will stop automatically if there is no free space left for recording.
- Up to 99 titles can be recorded onto a DVD-RAM/-RW/-R disc.
- Recording will stop automatically if a copy protected image is selected.
- DVD-RAM/DVD-RW/DVD-R discs must be formatted before starting to record. Most new discs are sold unformatted.
- Do not use DVD-R authoring discs with this unit.

## Recording from External Equipment



### Before you start

Check that the disc has enough available space for the recording. Adjust the record mode.

- 1 Press the **OPEN/CLOSE** button, and place a recordable disc on the disc tray.
- 2 Press the **OPEN/CLOSE** button to close the disc tray. Wait until "LOAD" disappears from the front panel display.
- 3 Press the **INPUT SEL.** button to select the input source according to the connection you made. The front panel display changes in the following sequence:

→ Channel Number → AV1 → AV2 → DV

- 4 Press the **REC MODE** button repeatedly to select the recording speed(quality).

→ SP → LP → EP → XP



- 5 Press the **REC** button.

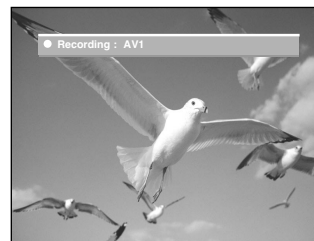

## To pause recording

Press the **PLAY/PAUSE** (⏮) button to pause recording in progress.

Press the **PLAY/PAUSE** (⏮) button again to resume recording.

## To stop recording

Press the **STOP** (⏹) button to stop or finish recording in progress.

- When using DVD-RAM/DVD-RW/DVD-R discs, the message 'Updating the information of disc. Please wait for a moment.' is displayed.



NOTE

- You can not change the recording mode and input source during recording.
- Recording will stop automatically if there is no free space left for recording.
- Up to 99 titles can be recorded onto a DVD-RAM/-RW/-R disc.
- Recording will stop automatically if a copy protected image is selected.
- If you are using a Cable Box(no antenna), you cannot watch a different cable TV program from the one you're recording.
- DVD-RAM/DVD-RW discs must be formatted before starting to record. Most new discs are sold unformatted.
- Do not use DVD-R authoring discs with this unit.

# Copying from a Camcorder

You may control a Digital Camcorder using the IEEE1394 (DV) interface.



## Before you start

Check that the disc has enough available space for the recording. Adjust the record mode. See pages 24 to see how to connect the camcorder to your DVD recorder.

**1** Press the **OPEN/CLOSE** button, and place a recordable disc on the disc tray.

**2** Press the **OPEN/CLOSE** button to close the disc tray. Wait until "LOAD" disappears from the front panel display.

**3** Press the **REC MODE** button repeatedly to select the recording speed(quality).

→ SP → LP → EP → XP →



**4** Press the **INPUT SEL.** button to select **DV**. If the input is set to **DV**, a playback/record menu that enables Digital camcorder control appears on the top of the screen.

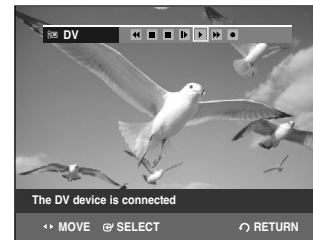

**5** Select the **PLAY** (▶) icon on the upper part of the screen to playback the camcorder and find the starting position to copy.

**6** To start recording, select **REC** (⏻) icon in the top side of the screen using the ◀▶ buttons, then press the **ENTER** button.

## To stop recording

Press the **STOP** (⏹) button to stop or finish recording in progress.

- When using DVD-RAM/DVD-RW/ DVD-R discs, the message 'Updating the information of disc. Please wait for a moment' is displayed.



NOTE

- You can not change the record mode and input source while recording.
- Recording will stop automatically if there is no free space left for recording.
- Up to 99 titles can be recorded onto a DVD-RAM/-RW/-R disc.
- DVD-RAM/DVD-RW discs must be formatted before starting to record. Most new discs are sold unformatted.
- Do not use DVD-R authoring discs with this unit.
- To access on-screen controls during recording, press the ◀ or ▶ buttons.
- When copying from a camcorder and the end of the tape is reached (no Video), the screen may turn blue or purple.

# Making a One Touch Recording (OTR)



You can set the DVD Recorder to record in preset increments by pressing the REC button repeatedly.

**1** If you want to record a TV channel, use the CH(⊖/⊕) buttons or number buttons to select a desired channel.

If you want to record from a connected external component, press the **INPUT SEL.** button to select an appropriate external input(AV1, AV 2 or DV).

- CATV channels: 1 to 125
- TV channels: 2 to 69

Example 1) Selecting Channel 120

⊖ + 2 + 0

Example 2) Selecting Channel 9

0 + 9

**2** Press the **REC** button to start recording.

**3** Press the **REC** button to adjust the recording time.

→ 0:30 → 1:00 → 1:30 → 2:00 → 3:00 → 4:00 → off



NOTE

- The timer counter decreases to 0:00, then the DVD Recorder stops recording. After finishing recording, the DVD Recorder will turn off automatically.

## To stop recording

Press the **STOP** (⊕) button. The message “Press STOP button once more to cancel Timer Record.” is displayed.

Press the **STOP** (⊕) button again to stop recording.

# Setting a Timer Recording



You need to set the Clock (Setup – Clock Set) before proceeding with a timer recording. (See page 28)

**1** Press the **OPEN/CLOSE** button, and place a recordable disc on the disc tray.

**2** Press the **OPEN/CLOSE** button to close the disc tray.

Wait until “LOAD” disappears from the front panel display.

If an unused DVD-RW disc is inserted, whether to initialize or not will appear. (See page 35)

**3** Press the **MENU** button in Stop mode. You can also set a timer recording via the **TIMER** button.

**4** Press the **▲▼** buttons to select **Timer Rec.**, and then press the **ENTER** or **▶** button.

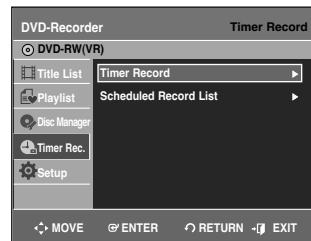

**5** Press the **▲▼** buttons to select **Timer Record**, and then press the **ENTER** or **▶** button. The Timer Record Input items are displayed.



- 6** Fill in the items using the ▲▼◀▶ buttons.  
 ◀▶ : Moves to the previous/next item,  
 ▲▼ or 0-9 : To set or change items in the Scheduled Record List Menu.

• **Source:** Select the video input source (AV 1, AV 2) or the broadcasting channel you want to make a timer recording of. When selecting channels to be recorded, the ▲▼ buttons on the remote control can let you select only the channels that have been memorized during Auto Channel Memory. For the selection of other channels, use the number buttons.

• **Date:** Date that the timer recording starts  
 - There are three options when setting the date. see below:

- ① To make a recording on a specific date, press the ▲▼ or number buttons until the date you want appears.

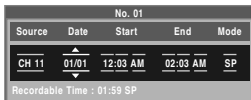

- ② To make a recording at the same time every day (MON-FRI), press the ▲▼ buttons until MON-FRI appears:

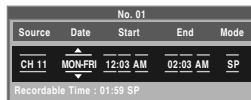

- ③ To make a recording on a specific day of the week (Every SUN - Every SAT), press the ▲▼ buttons until Sun's...Sat's appears:

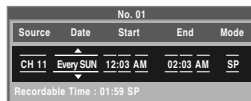

• **Start/End Time:** Start and end time of the timer recording

• **Mode (Record mode)**

XP : Approx. 1 hour

SP : Approx. 2 hours

LP : Approx. 4 hours

EP : Approx. 6 hours or 8 hours.

FR : See page 40.



NOTE

- When you are recording at EP mode on a DVD-RW(V)/-R disc, it may not record the full 6 or 8 hours because the unit uses the VBR (Variable Bit Rate) ENCODING system. For example, if you record a Program with a lot of action, it uses a higher bit rate which in turn consumes more disc memory.

- 7** Press the ENTER button.

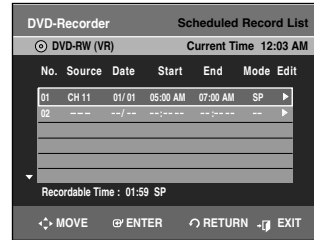

- (⊖) and Timer Set will appear on the front panel display. This means that a timer recording is set.
- Recording is automatically performed when the set time is reached.



NOTE

#### ■ If the timer settings overlap

The first program has priority. After recording of the first program is complete, the second program starts being recorded.

■ The timer recording time may be different from the actual set time depending on the disc and the timer recording status (for example, recording times overlapping, or if the previous recording ends within 3 minutes of the start of the next recording.)

■ ⊖ will start blinking if Timer Recording is not ready to start.

## Flexible Recording (for Timer Recording only)



In FR mode, the most suitable recording mode is selected automatically, according to remaining time on the disc and the length of the timer recording set.

The FR mode recording setup is the same as the Timer Recording setup. When setting the Rec mode in step 6, select FR Mode. (See page 40)



# Editing the Scheduled Record List



You can change timer record settings using the scheduled record list menu.

- 1 Press the **MENU** button in **STOP** mode.
- 2 Press the **▲▼** buttons to select **Timer Rec.**, and then press the **ENTER** or **▶** button.
- 3 Press the **▲▼** buttons to select **Scheduled Record List**, and then press the **ENTER** or **▶** button.
- 4 Press the **▲▼** buttons to select the number of the Scheduled Record List you want to edit, and then press the **ENTER** or **▶** button.  
The Edit and Delete items are displayed.

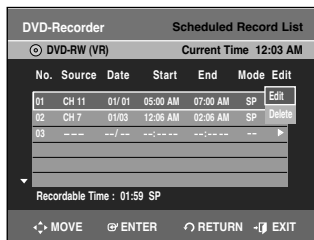

- 5 Press the **▲▼** buttons to select **Edit**, and then press the **ENTER** or **▶** button.  
The Timer Record Input item is displayed.  
Edit the items you want to modify. See the Timer Record section for more information on Timer Record Input items. (See page 39).

- 6 Move through the items with the **◀▶** buttons and change the settings with **▲▼** or number buttons and press the **ENTER** button.

- 7 Press the **MENU** button after the operation is finished.  
The menu screen will disappear.

# Deleting the Scheduled Record List



You can delete timer record list using the scheduled record list menu.

- 1 Press the **MENU** button in Stop mode.
- 2 Press the **▲▼** buttons to select **Timer Rec.**, and then press the **ENTER** or **▶** button.
- 3 Press the **▲▼** buttons to select **Scheduled Record List**, and then press the **ENTER** or **▶** button.
- 4 Press the **▲▼** buttons to select the number of the timer recording you want to delete, and then press the **ENTER** or **▶** button.  
The Edit and Delete items are displayed.
- 5 Press the **▲▼** buttons to select **Delete**, and then press the **ENTER** or **▶** button.



- 6 Press the **◀▶** buttons to select **Yes**, and then press the **ENTER** button.  
The selected entry will be deleted from the list.



- You can not delete programs that are currently being recorded.

# Recording the Scheduled Record List

When the start time in the Scheduled Record List is reached while the unit is powered off, the unit will automatically power on and start recording.

- 1 When the scheduled recording is operating, the program being recorded will not display on TV.
  - Power on TV using the TV remote control.
  - Power off TV using the TV remote control if you don't want to see the program being recorded.

## To stop recording

Press the **STOP** (⊕) button. The message "Press STOP button once more to cancel Timer Record." is displayed.

Press the **STOP** (⊕) button again to stop recording.

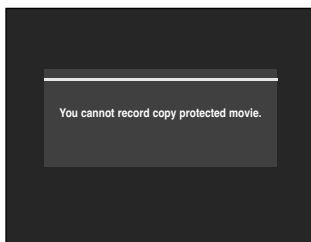
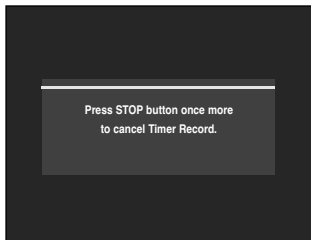

NOTE

- If a copy protection signal is received during recording, recording will stop.
- If there is no free disc space or the disc is not recordable, recording will not operate. (You can record after replacing the disc.)

# EZ REC MODE



This function allows you Initialize and Finalize a disc automatically.

- 1 With the unit in stop/No Disc mode, press the **EZ REC MODE** button on the remote control.
- 2 Press the **◀▶** buttons to select On, and then press the **ENTER** button.  
The EZ REC MODE is set up.

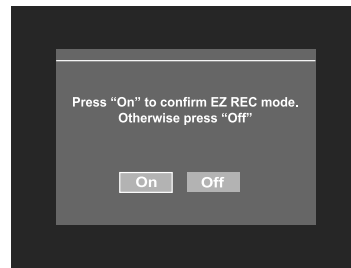

- 3 Insert a disc.  
If the disc is new, it will initialize automatically.

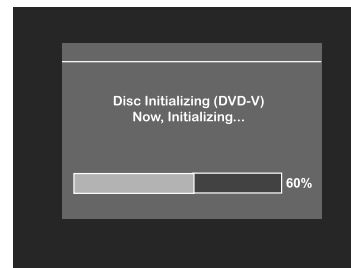

- 4 Press the **REC** button.

**5** EZ REC MODE will Automatically Finalize the disc under the following conditions.

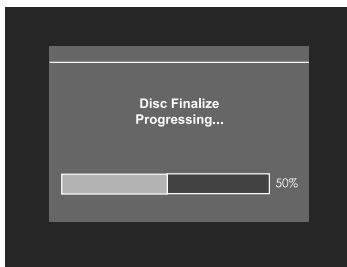

- When you press the **OPEN/CLOSE** button on your DVD Recorder after recording on at least 30% of the disc. The tray will open after the disc has been finalized.
- When the disc is full, it will finalize automatically and the Recorder will remain in stop mode.
- When you make a timer recording and it occupies at least 30% of the disc, the disc will finalize automatically and the Recorder will power off.

Please note that auto finalization will not work if the Recorder has more than one Timer Recording set in the Scheduled Record List.



**NOTE**

- If you insert a new DVD-RW disc, it will be formatted in V mode after auto initializing.
- If you select off, you must initialize and finalize the disc manually in the Disc Manager menu. (see page 65)
- The length of Recording is different according to recording mode. (see page 40)

# Playback

This section introduces basic playback functions and playback by disc type.

Read the following information before playing a disc.

## Logos of Discs that can be played



Before Playing.....	44
Playing a Disc.....	45
Playing an Audio CD/MP3 .....	52
Playing a Picture CD.....	54
Playing an MPEG4 Disc.....	55
Playing the Title List.....	56

## Before Playing

### Region code (DVD-Video only)

- Both the DVD recorder and the discs are coded by region. These regional codes must match in order for the disc to play. If the codes do not match, the disc will not play. The Region Number for this recorder is described on the rear panel of the recorder.
- ALL

### Disc types that can be played

Disc Types	Disc Logo	Recorded content	Disc Shape	Max. Playing Time
DVD-VIDEO		VIDEO AUDIO	Single sided(5")	240min
			Double sided(5")	480min
			Single sided(3.5")	80min
			Double sided(3.5")	160min
AUDIO-CD		AUDIO	Single sided(5")	74min
			Single sided(3.5")	20min
JPEG		JPEG Images	Single sided(5")	-
MP3		MP3 Audio	Single sided(5")	-
			Single sided(3.5")	-
MPEG4		MPEG4 Movie	Single sided(5")	-
			Single sided(3.5")	-
DVD-RAM		VIDEO AUDIO	Single sided(5") (4.7GB)	1hr (XP: Excellent Quality) 2hrs (SP: Standard Quality) 4hrs (LP: Long Playback) 6 or 8hrs (EP: Extended)
			Double sided(5") (9.4GB)	2hrs (XP: Excellent Quality) 4hrs (SP: Standard Quality) 8hrs (LP: Long Playback) 12 or 16hrs (EP: Extended)
DVD-RW		VIDEO AUDIO	5" (4.7GB)	1hr (XP: Excellent Quality) 2hrs (SP: Standard Quality) 4hrs (LP: Long Playback) 6 or 8hrs (EP: Extended)
DVD-R		VIDEO AUDIO	Single layer(5") (4.7GB)	1hr (XP: Excellent Quality) 2hrs (SP: Standard Quality) 4hrs (LP: Long Playback) 6 or 8hrs (EP: Extended)
			Dual layer(5") (8.5GB)	2hrs (XP: Excellent Quality) 4hrs (SP: Standard Quality) 8hrs (LP: Long Playback) 11 or 15hrs (EP: Extended)
DVD+RW		VIDEO AUDIO	5" (4.7GB)	1hr (XP: Excellent Quality) 2hrs (SP: Standard Quality) 4hrs (LP: Long Playback) 6 or 8hrs (EP: Extended)
DVD+R		VIDEO AUDIO	Single layer(5") (4.7GB)	1hr (XP: Excellent Quality) 2hrs (SP: Standard Quality) 4hrs (LP: Long Playback) 6 or 8hrs (EP: Extended)
			Dual layer(5") (8.5GB)	2hrs (XP: Excellent Quality) 4hrs (SP: Standard Quality) 8hrs (LP: Long Playback) 11 or 15hrs (EP: Extended)

## Discs that cannot be played

- DVD-Video with a region number other than "1" or "ALL"
- 5" 2.6 GB and 5.2 GB DVD-RAM
- 3.9 GB DVD-R Disc for Authoring.
- A DVD-R/DVD-RW(V) disc which has been recorded and not finalized in a different manufacturer's recorder.
- PAL discs
- DVD-ROM/PD/MV-Disc, etc.
- Video CD/CVD/SVCD/CD-ROM/CDV/CD-G/CD-I



NOTE

- This DVD recorder can only operate with discs that are compatible with DVD-RAM Standard Version 2.0.
- Playback and/or recording may not work for some types of discs, or when specific operations, such as angle change and aspect ratio adjustment, are being performed. Information about the discs is written in detail on the box. Please refer to this if necessary.
- Do not allow the disc to become dirty or scratched. Fingerprints, dirt, dust, scratches or deposits of cigarette smoke on the recording surface may make it impossible to use the disc for recording.
- DVD-RAM/±RW/±R discs may not be able to play on some DVD players, depending on the player, disc and the condition of the recording.
- Discs with PAL programs recorded on them can not be recorded on using this product.



NOTE

- When you stop playing the disc, the recorder remembers where you stopped. When you press the PLAY button again, it will pick up where you left off. (unless the disc is removed, the recorder is unplugged, or if you do not press the STOP button twice.) This function is only applicable to DVD-VIDEO, DVD-RAM, DVD±RW, DVD±R or audio CDs (CD-DA).



Caution

- Do not move your DVD recorder while playing, as this may cause damage to the disc.
- Make sure to press the **OPEN/CLOSE** button to open or close the disc tray.
- Do not push the disc tray while it is being opened or closed, as this may cause a product malfunction.
- Do not place foreign materials on or in the disc tray.
- Some functions may perform differently or be disabled depending on the disc type. If this occurs, refer to the instructions written on the disc case.
- Be especially careful that children's fingers are not caught between the disc tray and the tray chassis when it closes.
- You must only insert one DVD disc at a time. Inserting two or more discs will not allow playback and may cause damage to the DVD player.

## Playing a Disc



- 1** Press the **OPEN/CLOSE** button.  
The tray opens.
- 2** Place a disc gently into the tray with the disc's label facing up.  
For DVD-RAM discs, insert the printed side facing up.
- 3** Press the **OPEN/CLOSE** button to close the disc tray.
  - Your DVD Recorder closes the disc tray and loads the disc automatically.
  - When the recorder is powered on and a disc is in the tray, the unit will be activated and wait in Stop mode.
  - Press the **PLAY** (⏮) button to start playback.
  - When the unit is powered off and there is a disc in the unit, pressing the **PLAY** (⏮) button will power on the unit and play the disc automatically.
- 4** Press the **STOP** (⏹) button to stop playback.

## Using the Disc Menu & Title Menu

Some discs contain a dedicated menu system that allow you to select special functions for the title, such as chapters, audio track, subtitles, film previews, information on characters, etc.

### For DVD-VIDEO Discs



**Disc Menu:** Press the **DISC MENU** button to enter the disc' menu.

- Move to the setup menu related to the playback operation.
- You can select the audio language and the subtitles provided by the disc.

**Title Menu:** Press the **TITLE MENU** button to move to the title menu of the disc.

- Use this button if the disc contains more than one title. Some type of discs may not support the title menu function.

### For DVD-RAM/DVD±RW/±R discs



**Title List:** Press the **TITLE LIST** button. The Title List is simply a list of titles on a disc. If a title is deleted, that title cannot be played again.

**Play List:** Press the **PLAY LIST** button. A playlist is a custom-made list of titles. When one playlist is played, only the titles within the playlist will play and then stop. Even if that playlist is deleted, the original recording will not be deleted. (only VR mode)

## Using the Playback Related Buttons

### Searching through a Chapter or Track

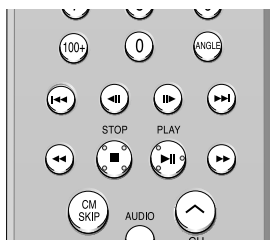

During playback, press the **SEARCH** (↔) button on the remote control.

DVD-VIDEO/ DVD-RAM/ DVD±RW/DVD±R	▶▶ Fast 1(X 2) → ▶▶ Fast 2(X 4) → ▶▶ Fast 3(X 8) → ▶▶ Fast 4(X16) → ▶▶ Fast 5(X 32) → ▶▶ Fast 6(X128) → ▶▶ Fast 1(X 2)
MPEG4	▶▶ Fast 1 → ▶▶ Fast 2 → ▶▶ Fast 3 ▶▶ Fast 1
AUDIO CD (CDDA)	▶▶ Fast X 2 → ▶▶ Fast X 4 → ▶▶ Fast X 8 → ▶▶ Fast X 2

- You can scan the program in reverse.
- Press and hold the **SEARCH** (↔) button, playback is done at the default speed of fast 2.
- If you release the **SEARCH** (↔) button, playback is performed at a normal speed. (Except CD-DA)
- To return to normal playback speed, press the **PLAY** (▶) button.



- No sound is heard during Scan(Search) mode except fast playback (1.7X speed) mode.
- For CD(CD-DA), You can hear sound during Scan mode.
- You cannot hear audio while scanning an MPEG4.
- The speed marked while scanning may be different from the actual playback speed.

### Searching Chapters or Tracks

During playback, press the **SKIP** (↔) button on the remote control.

- If you press the **SKIP** (↔) button, it moves to the beginning of the chapter or track or marker (DVD-RAM,DVD-RW(VR mode).) Pressing the button once again within 3 seconds returns to the beginning of the previous chapter or track or marker (DVD-RAM,DVD-RW(VR mode).)
- If you press the **SKIP** (↔) button, it moves to the next chapter or title or marker (DVD-RAM,DVD-RW (VR mode).)

### Slow Motion Play



In Pause mode, press the **SEARCH** (↔) button on the remote control.

- If you press the **SEARCH** (↔) button,
  - ▶▶ Slow 1 → ▶▶ Slow 2 → ▶▶ Slow 3
- If you press the **SEARCH** (↔) button,
  - ▶▶ Slow 1 → ▶▶ Slow 2 → ▶▶ Slow 3

- Press and hold the **SEARCH** (⏮) button during pause, and the disc will play slowly at a 1/2 speed. If the button is released, the pause operation will resume.
- To return to normal speed playback, press the **PLAY** (⏪) button.



NOTE

- The speed marked in this function may be different from the actual playback speed.
- Slow motion operates only in the forward direction on MPEG4 discs.

## Step Motion Play



Press the **STEP** (⏮) (⏭) button on the remote control in still mode.

- Each time the button is pressed, a new frame will appear.  
If you press the **STEP** (⏮) button, the previous frame will be activated.
- If you press the **STEP** (⏭) button, the next frame will be activated.
- To return to normal speed playback, press the **PLAY** (⏪) button.



- Step motion operates only in the forward direction on MPEG4 discs.

## Using the ANYKEY button

The **ANYKEY** function allows you to easily search for a desired scene by accessing title, chapter, track, and time. You can also change the subtitle and audio settings and set some features including Repeat, Angle, and Zoom.

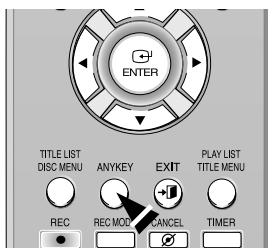

## Moving to a Desired Scene Directly



If you want to move to a certain title, chapter or time use this function.

**1** Press the **ANYKEY** button during playback.

**2** Press the **▲▼** buttons to select the Title, Chapter or Time.

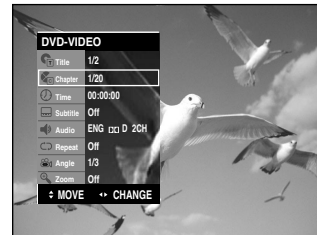

**3** Press the **◀▶** buttons or number (0~9) buttons to select the desired scene and then press the **ENTER** button.

In case of searching a time, Enter the time in the sequence of hours,minutes,seconds using the number buttons. **◀▶** are not available.



- The Time Search function does not operate with some discs.
- To make the screen disappear, press the **ANYKEY** again.

## Playing Repeatedly

1 Press the **ANYKEY** button during playback.

2 Press the **▲▼** buttons to select **Repeat** and press the **◀▶** buttons to select the **Title** or **Chapter** you want to play repeatedly.



3 Press the **ENTER** button.

- DVD-RAM, DVD-RW(VR mode), unfinalized DVD±R and unfinalized DVD-RW (Video mode) do not repeat a chapter.

## Playing a Certain section Repeatedly



1 Press the **ANYKEY** button during playback.

2 Press the **▲▼** buttons to select **Repeat** and press the **▶** button to select A-B.



3 Press the **ENTER** button.

4 Press the **ENTER** button at the point where you want the repeat play to start (A) and press it again at the point where you want the repeat play to stop (B). Repeat playback of the A-B section starts.



NOTE

- If you set point (B) before five seconds has lapsed, the prohibition mark (⊘) will appear.
- You can also activate Normal Playback by pressing the CANCEL button.
- Audio CDs(CD-DA) and MP3 discs do not support the Repeat A-B function.

## Selecting the Subtitle



(VR mode)

Subtitle languages may not work depending on the disc type. This is only available during playback.

1 Press the **ANYKEY** button during playback.

2 Press the **▲▼** buttons to select **Subtitle** and press the **◀▶** buttons to select the desired subtitle language.



NOTE

- If the subtitles overlap, disable the caption function on your TV.
- Some discs allow you to select the language for the disc menu only.
- To make the screen disappear, press the **ANYKEY** again.



## Selecting the Audio language



(VR mode)

Audio languages may not work depending on the disc type. This is only available during playback.

- 1 Press the **ANYKEY** button during playback.
- 2 Press the **▲▼** buttons to select Audio and press the **◀▶** buttons to select the desired audio language.



- NOTE**
- Audio languages may be different because they are disc-specific.
  - Some discs allow you to select the audio language for the disc menu only.
  - To make the screen disappear, press the **ANYKEY** again.

## Using One Touch button

By pressing the audio button, you can access the Audio function directly.

## Changing the Camera Angle



When a DVD-VIDEO contains multiple angles of a particular scene, you can select the Angle function. This is only available during playback. If the disc contains multiple angles, the **ANGLE** mark appears on the screen.

- 1 Press the **ANYKEY** button during playback.
- 2 Press the **▲▼** buttons to select **Angle** and press the **◀▶** buttons or number(0~9) buttons to select the desired angle.



- This function is disc-dependent, and may not work all DVDs.
- This function does not work when a DVD has not been recorded with a multicamera angle system.
- To make the screen disappear, press the **ANYKEY** again.

## Zooming-In



- 1 Press the **ANYKEY** button during playback or pause.
- 2 Press the **▲▼** buttons to select **Zoom**, and then press the **ENTER** button. (ⓧ) will be displayed.

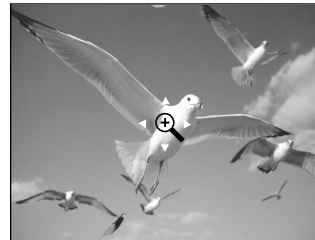

- 3 Press the **▲▼◀▶** buttons to move to the area you want to enlarge.

- 4 Press the **ENTER** button.  
normal size → 2X → 4X → 2X → normal size.

## Using Bookmarks



(V mode)

This feature lets you bookmark sections of a DVD or DVD-R/-RW(V mode), so you can quickly find them.

### ◆ Setting Bookmarks

- 1 Press the **MARKER** button during playback.
- 2 Press the **ENTER** button when the desired scene appears.  
The number 1 is displayed and the scene is memorized.

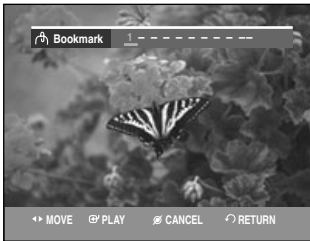

- 3 Press the **◀▶** button to move to the next position.

- 4 Press the **ENTER** button when the desired scene appears.  
The number 2 is displayed and the scene is memorized.
  - Repeat above to bookmark other positions.
  - You can bookmark up to 10 scenes.



NOTE

- When the disc tray is opened and then closed, bookmarks will disappear.
- The bookmark button display may differ depending on the disc type.

### ◆ Playing Back a Bookmark

- 1 Press the **MARKER** button during playback.
- 2 Press the **◀▶** buttons to select a bookmarked scene.
- 3 Press the **ENTER** or **PLAY** (⏪) button to start playing from the selected scene.

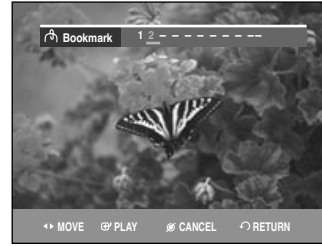

### ◆ Clearing a Bookmark

- 1 Press the **MARKER** button during playback.
- 2 Press the **◀▶** buttons to select a bookmarked scene.
- 3 Press the **CANCEL** button to delete the selected bookmark.

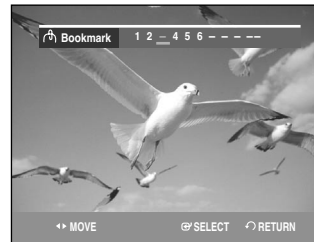

## Using Markers



(VR mode)

### ◆ Setting Markers

- 1 Press the **MARKER** button during playback.
- 2 Press the **ENTER** button when the desired scene appears.  
The number 01 is displayed and the scene is memorized.
- 3 Press the **◀▶** button to move to the next position.

- 4** Press the **ENTER** button when the desired scene appears.  
The number 02 is displayed and the scene is memorized.



- DVD-RAM or DVD-RW (VR Mode) discs have the Marker function instead of the Bookmark function.

The Marker function allows you to mark up to 99 scenes. Since the scenes may be displayed as many different pages, numbering is necessary.

If a disc in use is encoded with Disc Protect, Markers cannot be set or deleted. Only playback is available.

### ◆ Playing Back a Marker

- 1** Press the **MARKER** button during playback.

- 2** Press the **◀▶** buttons to select a bookmarked scene.

- 3** Press the **ENTER** or **PLAY** (⏪) button to start playing from the selected scene.



- If you press the **SKIP** (⏮) button, it moves to the beginning of the marker. Pressing the button once again within 3 seconds returns to the beginning of the previous marker.
- If you press the **SKIP** (⏭) button, it moves to the next marker.

### ◆ Clearing a Marker

- 1** Press the **MARKER** button during playback.

- 2** Press the **◀▶** buttons to select a bookmarked scene. Press the **CANCEL** button to delete the selected bookmark.

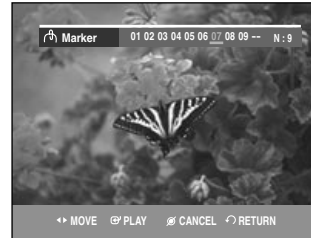
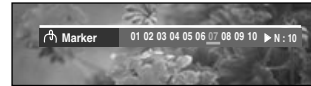

- When a marker is cleared while a DVD-RAM/DVD-RW (VR mode) is playing, marker numbers will change. For example, if the 7th marker is cleared after ten markers are registered, the marker numbers after the eighth will automatically move ahead by one and the 8th marker becomes the 7th.

# Playing an Audio CD/MP3

## Buttons on the Remote Control used for CD playback

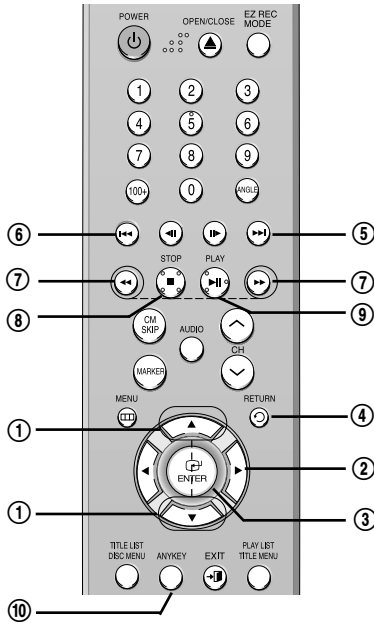

1. ▲▼ : Selects a track (song).
2. ► : Plays the selected track (song).
3. **ENTER (↵) button** : Plays the selected track (song).
4. **RETURN (↶) button** : Moves to the folder to which the current song belongs.
5. **SKIP (⏮) button** : Plays the next track.
6. **SKIP (⏭) button** : Returns to the beginning of the current track when pressed during playback. If pressed again, your DVD recorder moves to and plays the previous track. If you press this button within three seconds after playback starts, the previous track will be played. If you press this button after three seconds, the current track will be replayed from the beginning.
7. **SEARCH (⏮/⏭) button** : Fast Play (X2, X4, X8)
8. **STOP (⏹) button** : Stops a track(song).
9. **PLAY/PAUSE (⏮) button** : Plays a track(song) or pauses playback.
10. **ANYKEY**: To select the sub menu on screen display (Repeat or Play Option).

## Playing an Audio CD (CD-DA)

1. Insert an audio CD (CD-DA) into the disc tray. The audio CD menu appears and the tracks (songs) are played automatically.

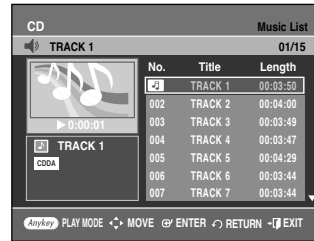

2. Press the ▲▼ buttons to select the track you want to hear, and then press the ENTER button or ► button.

### Audio CD(CD-DA) Screen Elements

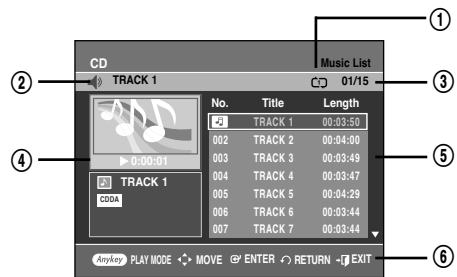

1. **PLAY MODE icon**
2. **Current track (song)** : Displays the number of the track currently being played.
3. **Displays the current play index and total track number.**
4. **Shows the operating state of a disc and the current playback time.**
5. **Displays the track list (song list) and the playing time of each track.**
6. **Button display.**

## Playing an MP3 Disc

- 1 Insert an MP3 disc into the disc tray.  
And press the **▲▼** buttons to select **Disc Navigation**, and then press the **ENTER** or **▶** button.
- 2 Press the **▲▼** buttons to select **Music**, and then press the **ENTER** or **▶** button.  
The MP3 menu appears and the tracks(songs) are played automatically.

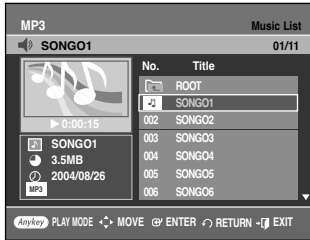

- 3 Press the **▲▼** buttons to select the track (song) you want to hear, and then press the **ENTER** button or **▶** button.

## MP3 Screen Elements

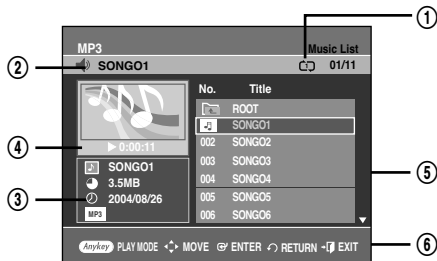

1. **PLAY MODE** icon
2. **Current track (song)** : Displays the name of the track being played.
3. MP3 file information.
4. Shows the operating state of a disc and the current playback time.
5. Displays the information for the folder and its tracks.
6. Button display.

## Playing Repeatedly

- 1 Press the **ANYKEY** button during playback.  
The play mode window appears.



- 2 Select the desired repeat mode using **◀▶** buttons, and then press the **ENTER** button.

- **Track**: Selected track is played repeatedly.
- **Disc**: Inserted disc is played repeatedly.
- **Folder(mp3 only)**: Tracks in the current folder are played repeatedly.

### To return to normal playback

- 3 Select **Off** in play mode window using **◀▶** buttons, and then press the **ENTER** button.

## Play Option Mode

- 1 During Stop, Press the **ANYKEY** button. The play option will be highlighted.



- During Playback, Repeat Mode will be highlighted.

- 2 Select a desired play option (Normal, Random, Intro or Playlist) using the **◀▶** buttons. Press the **ENTER** button.

- **Normal** : Tracks on a disc are played in the order in which they were recorded on the disc.
- **Random (R)** : The Random option plays the disc's tracks in random order. After a random list is generated and played completely, another random list is generated and played. Random Play is continued until the play option is changed.
- **Intro (I)** : The first 10 seconds of each track will be played. If you want to listen to the music that you have selected, press the **ENTER** button or **PLAY** (**⊕**) button. The play option will be changed to Normal Play. When Intro Play is completed, Normal Play is performed.
- **Playlist** : The Playlist playback option allows you to select the order in which you want tracks to play.

## To Program Tracks

You can register a maximum of 30 tracks in the playlist.

- 1 Press the **ANYKEY** button during playback, then select **Play option** using **▲▼** buttons.

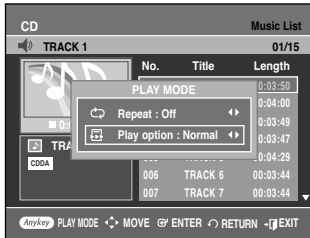

- 2 Select **Playlist** using the **◀▶** buttons, and then press the **ENTER** button. The Playlist screen will appear. Select tracks in the order in which you want them to play using the **▲▼** buttons. Press the **ENTER** button.

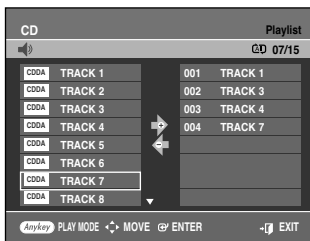

If there is a track on your playlist you wish to remove. Press the **▶** button, then press the **▲▼** buttons to select the track you wish to remove then press the **CANCEL** button. The selected track will be removed.

- 3 Press the **PLAY** (⏮) button to playback the playlist.

## Playing a Picture CD

- 1 Insert an JPEG disc into the disc tray.

- 2 Press the **▲▼** buttons to select **Disc Navigation**, and then press the **ENTER** or **▶** button.

- 3 Press the **▲▼** buttons to select **Photo**, and then press the **ENTER** or **▶** button.



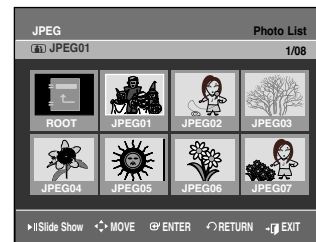

- 4 Press the **▲▼◀▶** buttons to select a picture.



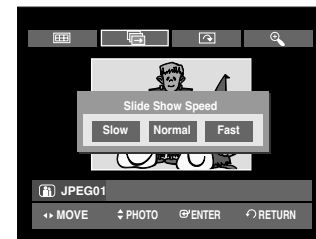



- To see the next 8 pictures, press the **SKIP** (⏭) button.
- To see the previous 8 pictures, press the **SKIP** (⏮) button.

- 5-1 If you press the **PLAY** (⏮) button, the Slide show screen will appear. The picture interval (Slide show speed) must be set.



- 5-2** Press the **ENTER** button with a picture selected in the Album screen and select a display mode (**Album screen** (  ), **Slide show** (  ), **Rotation** (  ) or **Zoom** (  )) using the **◀▶** buttons, then press the **ENTER** button.



-  : Returns to the Album screen.
  -  : The unit enters slide show mode. Before the slide show can begin, the picture interval (Slide show speed) must be set.
  -  : Each time the **ENTER** button is pressed, the picture rotates 90 degrees clockwise.
  -  : Each time the **ENTER** button is pressed, the picture is enlarged up to 4X. (**Normal** → **2X** → **4X** → **2X** → **Normal**)
- Press the **ANYKEY** button to display or clear menus.

## Playing an MPEG4 Disc



An MPEG4 File is used to contain the audio and video data. An MPEG4 File with following extensions can be played.  
- .AVI, .DIVX, .avi, .divx

- 1** Insert a MPEG4 Disc into the disc tray.
- 2** Press the **▲▼** buttons to select the **Disc Navigation**, and then press the **ENTER** or **▶** button.
- 3** Press the **▲▼** buttons to select the **DivX**, and then press the **ENTER** or **▶** button.

- 4** Press the **▲▼** buttons to select the avi file (DivX), then press the **ENTER**, **▶** or **PLAY** button.







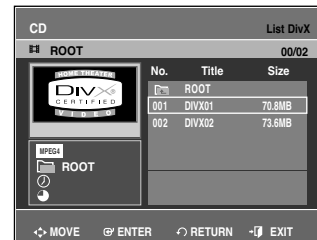





- 5** When an MPEG4 file is being played, you can use following functions.

Pressing the **STOP** button once during playback will display the file list, pressing the button again will exit the menu screen.



### MPEG4 Function Description

Function	Description
Skip (  or  )	During playback, press the <b>SKIP</b> (  or  ) button, it moves forward or backward 5 minutes.
Search (  or  )	During playback, press the <b>SEARCH</b> (  or  ) button and press again to search at a faster speed. (2X, 4X, 8X)
Slow Motion Play	In pause or step mode, press the <b>SEARCH</b> (  ) button on the remote control. (1/8X, 1/4X, 1/2X)
Step Motion Play	Press the <b>STEP</b> (  ) button on the remote control in the still mode.



NOTE

- This DVD Recorder can play the following video compression formats,  
-MPEG4 Codec format :DivX 3.11 DivX 4.x DivX 5.x  
-Audio format :.MP3,.MPEG,.PCM,.AC3,.DTS
- Supported subtitle file formats:.smi,.srt,.sub,.psb,.txt (The subtitle file should have exactly the same name to corresponding MPEG4 file name)
- Some MPEG4 files created on a personal computer may not be able to played back. This is why Codec Type,Version and Higher resolution over specification is not supported.

# Playing the Title List



Follow these instructions to play back a scene from the Title List.

- 1 Press the **TITLE LIST** button.



- 2 Press the **▲▼** buttons to select an entry you want to play from Title List, and then press the **PLAY(▶)** button.  
The selected entry (title) will be played back.

- 3 To stop playing the title, press the **STOP(■)** button. To return the title list screen, press the **TITLE LIST** button.

## Title List Screen Elements

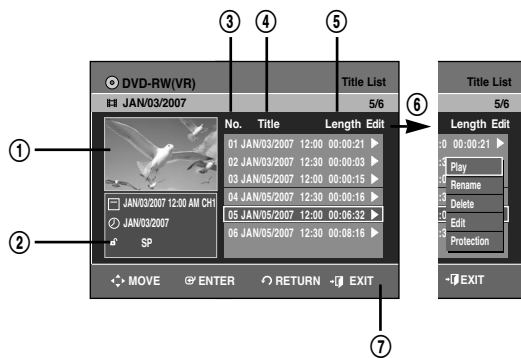

- 1 Playback screen for recorded entries
- 2 Information window for the selected entry : Title name, recording date, lock status, record mode
- 3 Recorded entry No.
- 4 Recorded entry title
- 5 Recording length (i.e., the playing time)
- 6 Title list edit items  
**Play** : Plays the selected entry.  
**Rename** : Renames the title of a selected entry.  
**Delete** : Deletes the selected entry from the list.  
**Edit** : Deletes a section.  
**Protection** : Locks or unlocks the selected entry.
- 7 Button display



NOTE

- By pressing the ANYKEY button, you can play the desired title.
- This may depend on the disc type.
- DVD-R/DVD-RW(Video) has limited editing function.





# Editing

This section introduces basic functions of DVD editing.

Basic Editing (Title List).....	57
Advance Editing (Playlist).....	60
Disc Manager.....	65

- **Title List**

A title is a section of recorded video and audio. The Title List shows a list to help you select a title. If one title is deleted, that title cannot be played again.

- **Playlist**

This refers to a unit of playback, which is made by selecting a desired scene in the entire Title List. When one playlist is played, only the scene selected by the user will play and then stop. Since only the information necessary for playing a desired scene is included in a playlist, even if that playlist is deleted, the original recorded title will not be deleted.

**Recording or editing might not be completed if an error such as a sudden power failure occurs.**

**Please be aware that material that has been damaged cannot be retrieved.**

# Basic Editing (Title List)

## Renaming (Labeling) a Title

Follow these instructions to rename a title list entry, i.e., to edit the title of a recorded program.



### Using the TITLE LIST button



- 1** Press the **TITLE LIST** button.  
The Title List screen is displayed.  
**Or use the MENU button**
  - Press the **MENU** button.
  - Press the **▲▼** buttons to select **Title List**, then press the **ENTER** or **▶** button twice.
- 2** Press the **▲▼** buttons to select an entry you want to rename from the **Title List**, and then press the **ENTER** or **▶** button.
- 3** Press the **▲▼** buttons to select **Rename**, and then press the **ENTER** or **▶** button.  
The Rename screen is displayed.
- 4** Select the desired characters using the **▲▼◀▶** buttons, press the **ENTER** button.



- **Back Space** : Deletes the character before the cursor.
- **Space** : Enters a blank and moves the cursor one forward (to the right).
- **Delete** : Deletes the character at the cursor position.
- **Clear** : Deletes all the character inputs.
- **Save** : Registers the character inputs.
- The maximum number of characters that can be entered is 31. All 31 characters can be displayed by pressing the **INFO** button twice.

- 5** Press the **▲▼◀▶** buttons to select **Save**, and then press the **ENTER** button.  
The changed title name is displayed on the title item of the selected Title list entry.



## Locking (Protecting) a Title



Follow these instructions to lock an entry to protect it from accidental deletion.

- 1** Press the **TITLE LIST** button.  
The Title List screen is displayed.  
**Or use the MENU button**
    - Press the **MENU** button.
    - Press the **▲▼** buttons to select **Title List**, and then press the **ENTER** or **▶** button twice.
  - 2** Press the **▲▼** buttons to select an entry you want to protect from the **Title List**, and then press the **ENTER** or **▶** button.
  - 3** Press the **▲▼** buttons to select **Protection**, and then press the **ENTER** or **▶** button.
  - 4** Press the **◀▶** buttons to select **On**, and then press the **ENTER** button. The lock icon on the information window for the selected entry changes to the locked status. (🔒 → 🔒)
- If you want to unlock the title entry, select the protected title and set the Protection function to **Off**.



## Deleting a Title

Follow these instructions to delete an entry from the Title List.

- 1 Press the **TITLE LIST** button.  
The Title List screen is displayed  
**Or use the MENU button**
  - Press the **MENU** button.
  - Press the **▲▼** buttons to select **Title List**, and then press the **ENTER** or **▶** button twice.
- 2 Press the **▲▼** buttons to select an entry you want to delete from the Title List, and then press the **ENTER** or **▶** button.
- 3 Press the **▲▼** buttons to select **Delete**, and then press the **ENTER** or **▶** button.



You will be prompted with the confirmation message. **DVD-RAM, DVD-RW(VR mode)**: Since Playlist is present, the message “Do you want to delete?(Related playlists may be deleted.)” is displayed.



**DVD-RW(Video mode), DVD-R**: Since Playlist is not present, the message “Do you want to delete?” is displayed.

- The message may be different depending on the type of disc.

- 4 Press the **◀▶** buttons to select **Yes**, and then press the **ENTER** button.



NOTE

- You cannot delete a protected entry. If you want to delete a protected entry, select “Off” in the Title Protection menu.
- Once an entry is deleted from the Title List, it cannot be recovered.
- Once a DVD-R or DVD-RW is finalized, it cannot be deleted.
- With DVD-R, titles are only deleted from the menu, however, the Title remains physically on the disc.

## Deleting a Section of a Title



(VR mode)

Follow these instructions to delete a section of a Title List entry.

- 1 Press the **TITLE LIST** button.  
The Title List screen is displayed.  
**Or use the MENU button**
  - Press the **MENU** button.
  - Press the **▲▼** buttons to select **Title List**, and then press the **ENTER** or **▶** button twice.
- 2 Press the **▲▼** buttons to select an entry you want to edit from the Title List, and then press the **ENTER** or **▶** button.
- 3 Press the **▲▼** buttons to select **Edit**, and then press the **ENTER** or **▶** button.
- 4 Press the **ENTER** button at the starting point.  
The image and starting point time are displayed on the section deletion starting point window.
- 5 Press the **ENTER** button at the end point.  
The image and end point time are displayed in the Section deletion ending point window.



- 6 Press the **◀▶** buttons to select **Delete**, and then press the **ENTER** button.  
The message “Do you want to delete?(Deleted part will not be restored)” is displayed.



- 7** Press ◀▶ buttons to select **Yes**, and then press the **ENTER** button.  
The selected section is deleted.  
To return to the Title List screen, press the ◀▶ buttons to select **Return**.

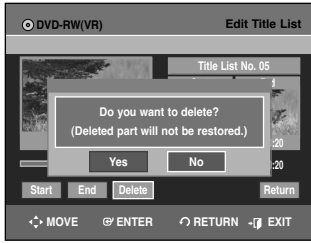

## ■ Edit Title List Screen Elements



1. Playback bar
2. Title List No.
3. Section deletion starting point window and time
4. Section deletion end point window and time
  - Select the start and end points of the section you want to delete using the playback related buttons.
  - Playback related buttons (◀, ▶, ⏪, ⏩, ⏴, ⏵)



NOTE

- The length of the section to be deleted must be at least 5 seconds long.
- If the length of the section to be deleted is less than 5 seconds, you will be prompted with the message “The range is too short.”
- If the end time precedes the starting point, you will be prompted with the message “End point cannot be marked earlier than start point”.
- The section cannot be deleted when it includes a still picture.

# Advanced Editing (Playlist)

## ■ Creating a Playlist

Follow these instructions to create a new playlist entry from a recorded title.



- 1** With the unit in Stop mode, press the **MENU** button on the remote control.
- 2** Press the ▲▼ buttons to select **Playlist**, and then press the **ENTER** or ▶ button.
- 3** Press the ▲▼ buttons to select **New Playlist**, and then press the **ENTER** or ▶ button.  
The Make Scene screen is displayed.
- 4** Press the **ENTER** button at the start point.



- The image and starting point time are displayed on the **Start** window.
- The yellow-colored selection bar moves to the **End** item.
- Select the starting point of the section from which you want to create a new scene using the playback related buttons (◀, ▶, ⏪, ⏩, ⏴, ⏵)

- 5** Press the **ENTER** button at the end point.



- The image and end point time are displayed on the **End** window.
- The yellow-colored selection bar moves to the **Make** item.

## To make a new playlist

- Press the ◀▶ buttons to select **Make**, and then press the **ENTER** button.  
A new Scene will be added to the current Playlist.  
A new Make Scene screen is displayed.  
Repeat the above steps 4–6 to create further scenes.



NOTE

- If you want to make a new playlist, go to **MENU** → new playlist.
- You can check and see all the scenes on Edit Playlist screen.

## To return to Edit Playlist menu

- Press the ◀▶ buttons to select **Return**, and then press the **ENTER** button.  
The Edit Playlist screen is displayed.

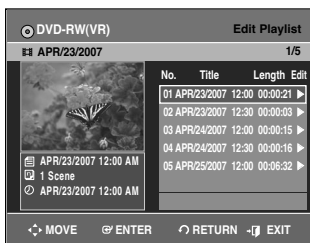

NOTE

- You can create up to 99 playlist entries.
- Depending on the disc type, the displayed screen may look slightly different.

## Playing Entries in the Playlist

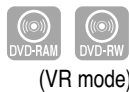

Follow these instructions to play the playlist entries.

- With the unit in stop mode, press the **PLAY LIST** button.  
The Edit Playlist screen is displayed.
- Press the ▲▼ buttons to select the title you want to edit from the Playlist, and then press the **ENTER** or ▶ button.
- Press the ▲▼ buttons to select **Play**, and then select the **ENTER** button.  
The playlist entries will be played.
- Press the **STOP** (⏻) button to stop playing.  
The screen returns to the Edit Playlist screen.

## Renaming a Playlist Entry

Follow these instructions to rename a playlist entry, i.e. to edit the title of a playlist entry.

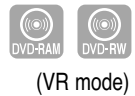

- With the unit in stop mode, press the **PLAY LIST** button.  
The Edit Playlist screen is displayed.
- Press the ▲▼ buttons to select the title you want to edit from the Playlist, and then press the **ENTER** or ▶ button.
- Press the ▲▼ buttons to select **Rename**, and then press the **ENTER** button.
- Enter the desired characters using the ▲▼◀▶ buttons.

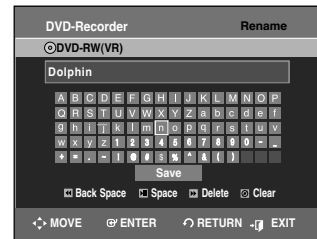

- Back Space: Deletes the character before the cursor.
- Space: Enters a blank and moves the cursor one forward (to the right).
- Delete: Deletes the characters at the cursor position.
- Clear: Deletes all the characters inputs.
- Save: Registers the characters inputs.
- The maximum number of characters that can be entered is 31. All 31 characters can be displayed by pressing the **INFO** button.

- Press the ▲▼◀▶ buttons to select **Save**, and then press the **ENTER** button.  
The changed title name is displayed on the title item of the selected playlist entry.

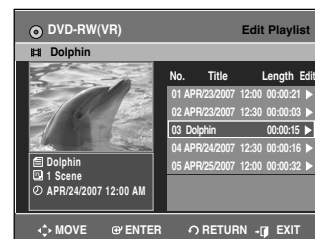

## Editing a Scene for the Playlist

Follow these instructions to edit scenes for a playlist



(VR mode)

- 1 With the unit in stop mode, press the **PLAY LIST** button.  
The Edit Playlist screen is displayed.
- 2 Press the **▲▼** buttons to select the title you want to edit from the Playlist, and then press the **ENTER** or **▶** button.
- 3 Press the **▲▼** buttons to select **Edit Scene**, and then press the **ENTER** button.  
The Edit Scene screen is displayed.

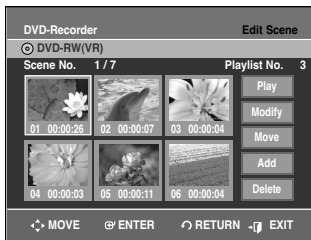

## Playing a Selected Scene

- 4 Press the **▲▼◀▶** buttons to select the scene you want to play, and then press the **ENTER** button.  
The playlist entry to be played is selected.

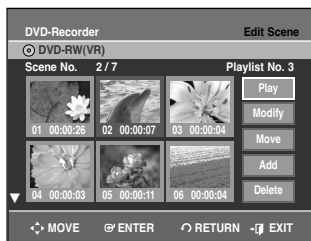

- 5 Press the **ENTER** button.  
The selected scene is played.
  - To stop scene play, press the **STOP**(**⊙**) button.

## Modifying a Scene (Replacing a Scene)

Follow steps 1 to 3 of Editing a Scene for the playlist in page 62.

- 4 Press the **▲▼◀▶** buttons to select the scene you want to modify, and then press the **ENTER** button.

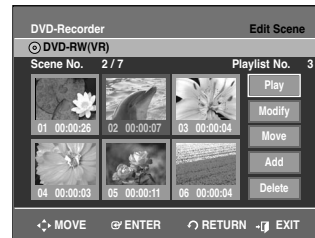

- 5 Press the **▲▼** buttons to select **Modify**, and then press the **ENTER** button.

- 6 Press the **ENTER** button at the start point of the scene.

- The image and starting point time are displayed on the Start window.
- Select the starting or ending point of the section you want to modify using the playback related buttons (**⏪**, **⏩**, **⏴**, **⏵**, **⏶**, **⏷**, **⏸**, **⏹**).

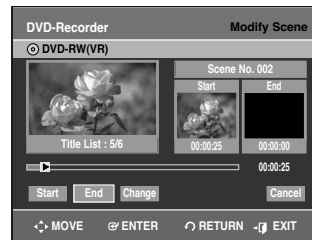

- 7 Press the **ENTER** button at the end point of the scene.



- The image and ending point time are displayed on the End window.

- 8** Press the ◀▶ buttons to select **Change**, and then press the **ENTER** button.

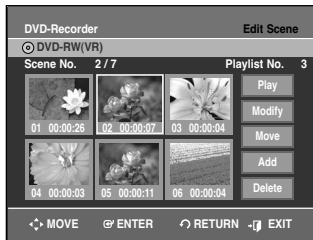

- The scene you want to modify is changed with the selected section.

### Moving a Scene (Changing the Position of a Scene)

Follow steps 1 to 3 of Editing a Scene for the playlist in page 62.

- 4** Press the ▲▼◀▶ buttons to select the scene you want to move (change the position), and then press the **ENTER** button.

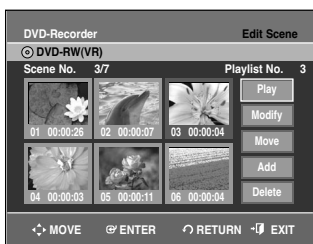

- 5** Press the ▲▼ buttons to select **Move**, then press the **ENTER** button.

- A yellow selection window is displayed on the scene to be moved.

- 6** Press the ▲▼◀▶ buttons to select the position to which you want to move the selected scene, and then select the **ENTER** button.

- The selected scene is moved to the selected position.

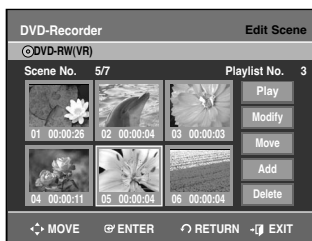

- Depending on the disc type, the displayed screen may look different.

### Adding a Scene

Follow steps 1 to 3 of Editing a Scene for the playlist in page 62.

- 4** Press the ▲▼◀▶ buttons to select the scene that will have a new scene inserted before it, and then press the **ENTER** button.

A yellow selection window is displayed on the scene to be added as the new scene.

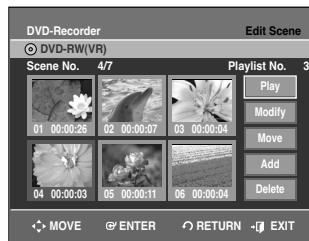

- 5** Press the ▲▼ buttons to select **Add**, then press the **ENTER** button.

- 6** Press the **ENTER** button at the starting point of the scene.



- The image and starting point time are displayed on the Start window.
- Select the end point of the section where you want to add the new scene using the playback related buttons (◀, ▶, ⏪, ⏩, ⏹, ⏸).

- 7** Press the **ENTER** button at the end point of the scene.



- The image and end point time are displayed in the End window.
- To cancel, press the ◀▶ buttons to select **Cancel** and then press the **ENTER** button.

- 8 Press the ◀▶ buttons to select **Add**, and then press the **ENTER** button.

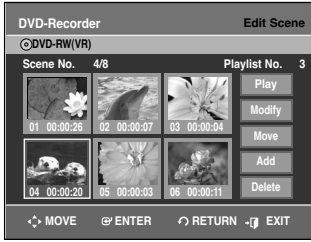

- The section you want to add is inserted prior to the scene selected in step 4.

## Deleting a Scene

Follow steps 1 to 3 of Editing a Scene for the playlist in page 62.

- 4 Press the ▲▼◀▶ buttons to select the scene you want to delete, and then press the **ENTER** button.

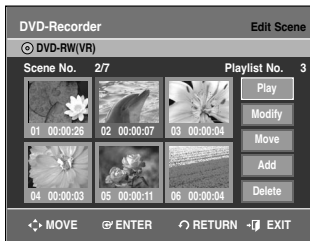

- 5 Press the ▲▼ buttons to select **Delete**, and then press the **ENTER** button.

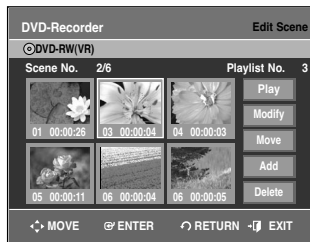

## Copying a Playlist Entry to the Playlist

- Press the **PLAY LIST** button.  
The Edit Playlist screen is displayed.
- Press the ▲▼ buttons to select the title you want to copy to the Playlist, and then press the **ENTER** or ▶ button.

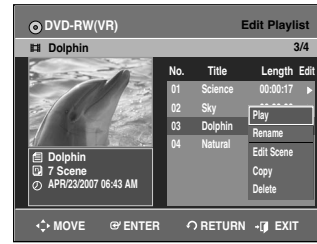

- 3 Press the ▲▼ buttons to select **Copy**, and then press the **ENTER** button.  
Playlist that has been selected will be copied.

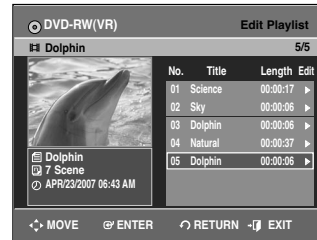

- The playlist can contain up to 99 playlist entries (titles).

## Deleting a Playlist Entry from the Playlist

- With the unit in Stop mode, press the **PLAY LIST** button.  
The Edit Playlist screen is displayed.
- Press the ▲▼ buttons to select the title you want to edit from the Playlist, and then press the **ENTER** or ▶ button.



- Press the ▲▼ buttons to select **Delete**, and then press the **ENTER** button.
- Press the ◀▶ buttons to select **Yes**, and then press the **ENTER** button.  
After the delete operation is complete, it will automatically return to the Edit Playlist screen.



# Disc Manager



## Editing the Disc Name

Follow these instructions to give a name to a disc.

- 1 With the unit in Stop mode, press the **MENU** button on the remote control.
- 2 Press the **▲▼** buttons to select **Disc Manager**, then press the **ENTER** or **▶** button.
- 3 Press the **▲▼** buttons to select **Disc Name**, then press the **ENTER** or **▶** button. The Rename screen is displayed.
- 4 Enter the desired characters using the **▲▼◀▶** buttons.

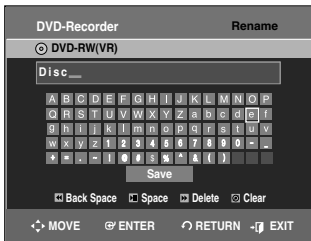

- Back Space: Deletes the character before the cursor.
- Space: Enters a blank and moves the cursor one forward(to the right).
- Delete: Deletes the characters at the cursor position.
- Clear: Deletes all the characters inputs.
- Save: Registers the characters inputs.
- The maximum number of characters that can be entered is 31.  
All 31 characters can be displayed by pressing the INFO button.

- 5 Press the **▲▼◀▶** buttons to select **Save**, and then press the **ENTER** button. A disc name is given to the disc.



NOTE

- You may need to disable disc protection before beginning editing.
- Depending on the kind of disc, the displayed screen may be different.

## Disc Protection

Disc Protection allows you to protect your discs from being formatted or deleted due to unintended operations



- 1 With the unit in Stop mode, press the **MENU** button on the remote control.
- 2 Press the **▲▼** buttons to select **Disc Manager**, and then press the **ENTER** or **▶** button.
- 3 Press the **▲▼** buttons to select **Disc Protection**, then press the **ENTER** or **▶** button.



- 4 Press the **▲▼** buttons to select **Protected**, then press the **ENTER** button.

## Formatting a Disc

Use these instructions to format a disc.  
Disable disc protection before formatting.



**1** With the unit in Stop mode, press the **MENU** button on the remote control.

**2** Press the **▲▼** buttons to select **Disc Manager**, and then press the **ENTER** or **▶** button.



**3** Press the **▲▼** buttons to select **Disc Format**, and then press the **ENTER** or **▶** button.



### DVD-RAM

- You will be prompted with the confirmation message “Do you want to format disc?”.

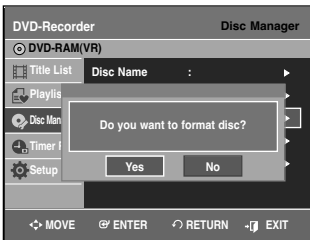

- If you select **Yes** using the **◀▶** buttons and press the **ENTER** button, you will be prompted with the confirmation message “All data will be deleted. Do you want to continue?”.

### DVD-RW

- You will be prompted with the confirmation message “Choose the recording format for DVD-RW?”.

**4** Press the **◀▶** buttons to select desired mode, then press the **ENTER** button.

- You will be prompted again with the message “All data will be deleted. Do you want to continue?”



**5** Press the **◀▶** buttons to select **Yes**, and then press the **ENTER** button.  
The disc is formatted.

DVD-VR and DVD-V modes are compatible with the following disc types.

DISC	DVD-VR	DVD-V
	DVD-RAM	DVD-RW
	DVD-RW	DVD-R



NOTE

- Menu items may differ depending on the disc type.

## Deleting All Title Lists

The disc protection should be disabled first.



**1** With the unit in Stop mode, press the **MENU** button on the remote control.

**2** Press the **▲▼** buttons to select **Disc Manager**, and then press the **ENTER** or **▶** button.

**3** Press the **▲▼** buttons to select **Delete All Title Lists**, and then press the **ENTER** or **▶** button.

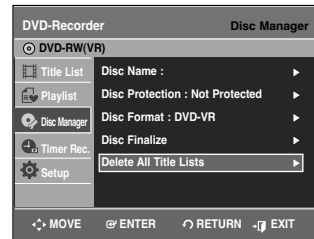

- When Protected Entry exists: The Delete All Title List function will not operate. If you want to delete a protected title, disable Protection for it on the Lock item. (See page 58)

**4** Press the **◀▶** buttons to select **Yes**, and then press the **ENTER** button.  
All title lists are deleted.

## Finalizing a Disc

After you record titles onto a DVD-RW/DVD-R disc with your DVD recorder, it needs to be finalized before it can be played back on external devices.



- 1 With the unit in Stop mode, press the **MENU** button on the remote control.
- 2 Press the **▲▼** buttons to select **Disc Manager**, and then press the **ENTER** or **▶** button.
- 3 Press the **▲▼** buttons to select **Disc Finalize**, and then press the **ENTER** or **▶** button.
- 4 Press the **◀▶** buttons to select **Yes**, and then press the **ENTER** button. You will be prompted again with the message "Disc will be finalized. Do you want to continue?".
- 5 Press the **◀▶** buttons to select **Yes**, and then press the **ENTER** button. The disc is finalized.



NOTE

- Once a disc is finalized, you cannot delete entries from the record list.
- Once a DVD-R/DVD-RW (video mode) disc is finalized, it is playable in a standard DVD player.
- Depending on disc type, the displayed screen may appear slightly different.
- Finalizing time may be different depending on the amount of data recorded on the disc.
- Data on the disc will be damaged if the recorder is powered off during finalizing process.
- You can finalize automatically using EZ REC MODE. (See page 42)

## Unfinalizing a Disc (V/VR mode)



- 1 With the unit in Stop mode, press the **MENU** button on the remote control.
- 2 Press the **▲▼** buttons to select **Disc Manager**, and then press the **ENTER** or **▶** button.

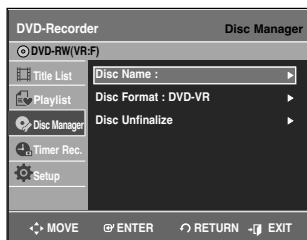

- 3 Press the **▲▼** button to select **Disc Unfinalize**, and then press the **ENTER** or **▶** button. You will be prompted with the message "Do you want to unfinalize disc?".
- 4 Press the **◀▶** buttons to select **Yes**, and then press the **ENTER** button. You will be prompted again with the message "Disc will be unfinalized. Do you want to continue?".
- 5 Press the **◀▶** buttons to select **Yes**, and then press the **ENTER** button. The disc is unfinalized.



NOTE

- A DVD-RW can be finalized or unfinalized in Video mode.

	Finalize	Unfinalize
Mark	DVD-Video(RW)	DVD-RW(V)
Operation	Same as DVD-Video	Additional recording, protection and deletion are possible.

- A DVD-RW can be finalized or unfinalized in VR mode.

	Finalize	Unfinalize
Mark	DVD-RW(VR:F)	DVD-RW(VR)
Operation	Additional recording, deletion, editing, and protection are impossible.	Additional recording, deletion, editing, and protection are possible.

# Additional Information

Troubleshooting.....	68
Solutions to Error Message.....	71
Specification.....	73
Warranty.....	74

## Troubleshooting

If your product malfunctions, go through the checkpoints below before contacting a Samsung authorized service center.

### Power

The input is displayed for a while when the power is turned on.

- Checkpoint 1** ▶ The DVD recorder requires some time to initialize and the input will be displayed for approx. 10 seconds after it is turned on.

### Recording

Cannot record TV programs.

- Checkpoint 1** ▶ Check whether the power cord is securely plugged into the power outlet.
- Checkpoint 2** ▶ Check the free space on your DVD-RAM/DVD-RW/DVD-R discs.

I pressed the **REC** button but there is no response.

- Checkpoint 1** ▶ Recording is possible for DVD-RAM/DVD-RW/DVD-R discs only. If a program is copy protected, it cannot be recorded.

### Playback

Cannot play the disc.

- Checkpoint 1** ▶ Check whether the disc is inserted correctly with the label facing up.
- Checkpoint 2** ▶ Check the regional code of the DVD disc.
- Checkpoint 3** ▶ This DVD recorder cannot play some types of discs. (See pages 5, 44.)

⊗ icon appears on the screen.

**Checkpoint 1**

You cannot use this operation or function due to one of the following reasons:

- (1) Your DVD disc restricts it.
- (2) Your DVD disc does not support this feature (for example: angles)
- (3) The feature is not available at the moment.
- (4) You've requested a title, chapter, or scan time that is out of range.

**Play mode settings are different from the settings configured in the Settings menu.**

**Checkpoint 1**

The disc does not support all selected functions. In this case, some settings configured in the settings menu may not work properly.

**Cannot change the aspect ratio.**

**Checkpoint 1**

The aspect ratio is fixed for DVD discs.

**The angle operation does not work while playing a DVD disc.**

**Checkpoint 1**

The angle operation is available only when the disc contains images captured from different angles.

**The selected audio and/or subtitle language is not played.**

**Checkpoint 1**

Audio and subtitle languages are disc-specific. Only the sound and subtitle languages contained on the DVD disc are available and displayed in the disc menu.

## Video

**The disc revolves, but no image or bad quality images are displayed.**

**Checkpoint 1**

Check whether there is damage to or any foreign material on your disc.

**Checkpoint 2**

Some low quality discs may not play properly.

**Checkpoint 3**

If scenes change from dark to bright suddenly, the screen may shake vertically temporarily. This does not mean that the unit is defective.

## Sound

**No sound.**

**Checkpoint 1**

Are you watching a program in scan mode?

If you are playing a program at a speed other than normal and fast1 speed, the sound will not be heard.

**Checkpoint 2**

Check the connections and settings.

**Checkpoint 3**

Check whether the disc is damaged. Clean the disc, if necessary.

**Checkpoint 4**

Check whether the disc is inserted correctly with the label facing up.

**No audio output.**

**Checkpoint 1**

Check whether you have selected the correct digital output options in the Audio Output Options menu. (See page 30)

## Timer Recording

### Timer lamp flickers.

- Checkpoint 1** Check if there is enough space in the disc for recording.
- Checkpoint 2** Check whether the current disc is recordable or not. Make sure to check before the start time of recording.

### Timer recording does not work properly.

- Checkpoint 1** Re-check the recording time and the end time settings again.
- Checkpoint 2** Recording will be cancelled, if the power is disconnected due to a power failure or other similar reason, while recording.

## HDMI

### No HDMI output.

- Checkpoint 1** Check to see that the Video output is HDMI enabled.
- Checkpoint 2** Check the connection between the TV and the HDMI jack of the DVD Recorder.
- Checkpoint 3** See if your TV supports this 480p/720p/1080i DVD Recorder.

### Abnormal HDMI output screen.

- Checkpoint 1** If snow noise appears on the screen, it means that TV does not support HDCP (High-bandwidth Digital Content Protection).

### HDMI output Jitter

- Checkpoint 1** Check your TV system setup correctly.
- Checkpoint 2** Screen Jitter may occur when the frame rate is converted from 50Hz to 60Hz for 720p/1080i HDMI (High Definition Multimedia Interface) Output.
- Checkpoint 3** Please refer to the user's manual of your TV.

## Remote Control Unit

### The remote control doesn't work.

- Checkpoint 1** Point the remote control at the remote control sensor on your DVD recorder. Allow for proper distance. Remove obstacles between your DVD recorder and the remote control.
- Checkpoint 2** Check whether the batteries are empty.

## Other

### I forgot my password for parental supervision.

- Checkpoint 1** Press the (☺) and (☺) buttons on your DVD recorder simultaneously when the power is on. All settings including the password will revert to the factory settings. Do not use this unless absolutely necessary. (Note that this function is possible only when no disc is inserted.)

### Is it possible to change a subtitle and an audio signal on a recorded disc?

- Checkpoint 1** A recorded disc is played with only the subtitle and the audio signal which were selected during recording.

### Other problems

- Checkpoint 1** Read the table of contents and then find and read the section describing your problem, and follow the instructions given.
- Checkpoint 2** Turn your DVD recorder off and on.
- Checkpoint 3** If the problem still persists, contact a nearby Samsung service center.

# Error Message Solutions



Error Message	Solution / Explanation
Error is detected on the disc.	<ul style="list-style-type: none"><li>◆ You can't use the disc because it contains errors from previous recordings. Use the disc after formatting.</li></ul>
System error is found. Please try it again after turning off the power.	<ul style="list-style-type: none"><li>◆ When operating, errors happen. Turn off the device. (To turn off, press and hold the power button on the front of the device for 10 seconds.) After turning off, press the Open button and remove the disc from the device.</li></ul>
The DV device is not connected.	<ul style="list-style-type: none"><li>◆ Make sure the DV device is connected properly to the DV connection Jack. If it is connected properly, turn it off and on once again.</li></ul>

If you are unable to solve the problem after reading the above instructions, note:

- ◆ The model and serial number on the rear of your DVD Recorder
- ◆ The warranty information
- ◆ A clear description of the problem

Then contact your nearest SAMSUNG authorized service center. Call 1-800-SAMSUNG for a center near you.

# Error Message Solutions



Before contacting a Samsung authorized service center, perform the following simple checks.

Error Message	Solution / Explanation
You cannot record a copy protected movie.	◆ You can't record the video since it is protected by copyright.
You cannot record. This disc is protected.	◆ The disc you are using is protected. To record on this disc or use this function, disable the disc protection function. Refer to page 70.
This disc cannot be formatted (the disc is protected).	
This disc cannot be renamed (the disc is protected).	
The disc cannot be finalized (the disc is protected).	
This [Menu] is not available (the disc is protected).	
The disc cannot be played, Please check the regional code of the disc.	◆ The disc does not match the regional code for your area and cannot be played on this device.
This disc cannot be formatted. Please check the disc.	◆ Make sure there are no scratches or dirt on the disc.
You could not format the disc because of error detection.	
You could not finalize the disc because of error detection.	
You could not unfinalize the disc because of error detection.	
The disc cannot be played, Please check the TV system.	◆ PAL format discs cannot be played on this unit.
The disc can be neither played nor recorded.	◆ Make sure there are no scratches or dirt on the disc.
The disc cannot be played, Please check the disc.	
If the disc has invalid information, no more titles can be recorded. Please format the disc beforehand.	◆ You can't use the disc because it contains errors from previous recordings. Use the disc after formatting.



# Specifications



General	Power requirements	120V AC, 60Hz
	Power consumption	19 Watts
	Weight	5.5 lb
	Dimensions	16.9 in(W) x 8.5 in(D) x 1.9 in(H)
	Operating temp.	+41°F to +95°F
	Other conditions	Keep level when operating. Less than 75% operating humidity
Input	Video (1,2)	1.0 V p-p at 75Ω load, sync negative
		S-Video input (Y: 1.0Vp-p, C: 0.286Vp-p at 75Ω load)
	Audio(1,2)	Max.Audio Input Level : 2Vrms
	DV Input	IEEE 1394(4p) compatible jack
Receivable Channels	Regular TV broadcasting: VHF (2~13), UHF (14~69)	
	Cable TV broadcasting: 1~125	
Output	Audio	Analog output jacks 1, 2
		Optical/Coaxial digital audio output
		Full scale Analog output level : 2Vrms
	Video	Video output jack 1
		S-Video output 1 (Y:1.0Vp-p, C:0.286Vp-p at 75Ω load)
		Component output 1 (Y: 1.0Vp-p, Pb: 0.70Vp-p, Pr: 0.70Vp-p at 75Ω load)
Recording	Picture Compression format	MPEG-II
	Audio Compression format	Dolby Digital 2ch/256kbps
	Recording Quality	XP (about 8 Mbps), SP (about 4 Mbps), LP (about 2 Mbps), EP (about 1.2 Mbps or about 0.8 Mbps)
	Audio Frequency Response	20 Hz ~ 20 kHz

For DVD discs, audio signals recorded at 96kHz sampling frequency are converted and output at 48kHz.

## Audio Output

Disc Type	DVD	AUDIO CD(CDDA)
Analog Audio Output	48 / 96kHz	44.1kHz
Digital Audio Output	48kHz	44.1kHz

# Warranty



## LIMITED WARRANTY TO ORIGINAL PURCHASER

Samsung Electronics Canada Inc. (SECA), warrants that this product is free from defective material and workmanship.

SECA further warrants that if this product fails to operate properly within the specified warranty period and the failure is due to improper workmanship or defective materials, SECA will repair or replace the product at its option.

All warranty repairs must be performed by a SECA Authorized Service Center. (The name and address of the location nearest you can be obtained by calling toll free: 1- 800- SAMSUNG)

<u>LABOR</u>	<u>PARTS</u>
One year (Carry- in)	One year

On carry-in models, transportation to and from the service center is the customer's responsibility.

The original dated sales receipt must be retained by the customer and is the only acceptable proof of purchase. It must be presented to the authorized service center at the time service is requested.

### EXCLUSIONS (WHAT IS NOT COVERED)

This warranty does not cover damage due to accident, fire, flood and/ or other acts of God; misuse, incorrect line voltage, improper installation, improper or unauthorized repairs, commercial use or damage that occurs in shipping. Exterior and interior finish, lamps, glass are not covered under this warranty. Customer adjustments which are explained in the instruction manual are not covered under the terms of this warranty. This warranty will automatically be voided for any unit found with a missing or altered serial number. This warranty is valid only on products purchased and used in Canada.

Samsung Electronics Canada Inc., Customer Service  
55 Standish Court Mississauga, Ontario L5R 4B2  
Canada

1-800-SAMSUNG (1-800-7267864)  
[www.samsung.com/ca](http://www.samsung.com/ca)

## Contact SAMSUNG WORLD WIDE

If you have any questions or comments relating to Samsung products, please contact the SAMSUNG customer care center.

Region	Country	Customer Care Center ☎	Web Site
North America	CANADA	1-800-SAMSUNG (7267864)	www.samsung.com/ca
	MEXICO	01-800-SAMSUNG (7267864)	www.samsung.com/mx
	U.S.A	1-800-SAMSUNG (7267864)	www.samsung.com
Latin America	ARGENTINE	0800-333-3733	www.samsung.com/ar
	BRAZIL	0800-124-421	www.samsung.com/br
	CHILE	800-726-7864(SAMSUNG)	www.samsung.com/cl
	COSTA RICA	0-800-507-7267	www.samsung.com/latin
	ECUADOR	1-800-10-7267	www.samsung.com/latin
	EL SALVADOR	800-6225	www.samsung.com/latin
	GUATEMALA	1-800-299-0013	www.samsung.com/latin
	JAMAICA	1-800-234-7267	www.samsung.com/latin
	PANAMA	800-7267	www.samsung.com/latin
	PUERTO RICO	1-800-682-3180	www.samsung.com/latin
	REP. DOMINICA	1-800-751-2676	www.samsung.com/latin
	TRINIDAD & TOBAGO	1-800-7267-864	www.samsung.com/latin
	VENEZUELA	1-800-100-5303	www.samsung.com/latin
Europe	BELGIUM	02 201 2418	www.samsung.com/be
	CZECH REPUBLIC	844 000 844	www.samsung.com/cz
	DENMARK	38 322 887	www.samsung.com/dk
	FINLAND	09 693 79 554	www.samsung.com/fi
	FRANCE	08 25 08 65 65 (0,15€/Min)	www.samsung.com/fr
	GERMANY	01805 - 121213 (€ 0,12/Min)	www.samsung.de
	HUNGARY	06 40 985 985	www.samsung.com/hu
	ITALIA	199 153 153	www.samsung.com/it
	LUXEMBURG	02 261 03 710	www.samsung.lu
	NETHERLANDS	0900 20 200 88 (€ 0.10/Min)	www.samsung.com/nl
	NORWAY	231 627 22	www.samsung.com/no
	POLAND	0 801 801 881	www.samsung.com/pl
	PORTUGAL	80 8 200 128	www.samsung.com/pt
	SLOVAKIA	0850 123 989	www.samsung.com/sk
	SPAIN	902 10 11 30	www.samsung.com/es
	SWEDEN	08 585 367 87	www.samsung.com/se
U.K	0870 242 0303	www.samsung.com/uk	
CIS	RUSSIA	8-800-200-0400	www.samsung.ru
	UKRAINE	8-800-502-0000	www.samsung.com/ur
Asia Pacific	AUSTRALIA	1300 362 603	www.samsung.com/au
	CHINA	800-810-5858, 010- 6475 1880	www.samsung.com.cn
	HONG KONG	2862 6001	www.samsung.com/hk
	INDIA	3030 8282 1600 1100 11	www.samsung.com/in
	INDONESIA	0800-112-8888	www.samsung.com/id
	JAPAN	0120-327-527	www.samsung.com/jp
	MALAYSIA	1800-88-9999	www.samsung.com/my
	PHILIPPINES	1800-10-SAMSUNG (7267864)	www.samsung.com/ph
	SINGAPORE	1800-SAMSUNG (7267864)	www.samsung.com/sg
	THAILAND	1800-29-3232 02-689-3232	www.samsung.com/th
Middle East & Africa	TAIWAN	0800-329-999	www.samsung.com/tw
	VIETNAM	1 800 588 889	www.samsung.com/vn
	SOUTH AFRICA	0860 7267864 (SAMSUNG)	www.samsung.com/za
	U.A.E	800SAMSUNG (7267864)	www.samsung.com/mea



HEADQUARTERS  
SAMSUNG ELECTRONICS CANADA, INC.  
55 STANDISH COURT MISSISSAUGA,  
ONTARIO L5R 4B2 CANADA

TEL: 1-800-SAMSUNG(1-800-7267864)  
[www.samsung.com/ca](http://www.samsung.com/ca)

**SAMSUNG**

# Manuel de l'utilisateur

## DVD-R150



**CA**

English

Français



[www.samsung.com/ca](http://www.samsung.com/ca)

AK68-01316A-00

# Avertissement

AFIN DE RÉDUIRE LE RISQUE DE CHOC ÉLECTRIQUE, NE TENTEZ PAS DE RETIRER LE COUVERCLE (OU LE PANNEAU ARRIÈRE). AUCUNE DES PIÈCES CONTENUES PAR CET APPAREIL NE PEUT ÊTRE UTILE À L'UTILISATEUR. CONFIEZ LA RÉPARATION DE VOTRE APPAREIL À DU PERSONNEL QUALIFIÉ.

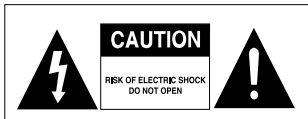

Ce symbole indique qu'une tension dangereuse constituant un risque d'électrocution est présente dans cet appareil.



Ce symbole indique que les documents accompagnant cet appareil contiennent des consignes d'exploitation et d'entretien importantes.

N'installez pas cet appareil dans un espace confiné tel qu'une bibliothèque, par exemple.

**AVERTISSEMENT** : Afin d'éviter tout dommage pouvant entraîner un incendie ou un risque de choc électrique, n'exposez pas cet appareil à la pluie ou à l'humidité.

**ATTENTION** : LES GRAVEURS DVD UTILISENT UN FAISCEAU LASER INVISIBLE SUSCEPTIBLE D'ENTRAÎNER UNE EXPOSITION DANGEREUSE À DES RADIATIONS. ASSUREZ-VOUS D'UTILISER CE GRAVEUR CONFORMÉMENT AUX INSTRUCTIONS.

**ATTENTION**  
CE PRODUIT UTILISE UN LASER. L'UTILISATION DE COMMANDES OU DE RÉGLAGES OU L'EXÉCUTION DE PROCÉDURES AUTRES QUE CELLES INDIQUÉES DANS LE PRÉSENT MANUEL SONT SUSCEPTIBLES D'ENTRAÎNER UN RISQUE GRAVE D'EXPOSITION AUX RADIATIONS. N'OUVREZ PAS L'APPAREIL ET NE TENTEZ PAS DE LE RÉPARER VOUS-MÊME. CONFIEZ LA RÉPARATION DE VOTRE APPAREIL À DU PERSONNEL QUALIFIÉ.

## PRÉCAUTIONS

Attention : Afin d'éviter tout risque de choc électrique, veillez à ce que la lame la plus large de la prise électrique soit entièrement insérée dans la prise murale.

Attention : Pour éviter les chocs électriques, introduire la lame la plus large de la fiche dans la borne correspondante de la prise et pousser jusqu'au fond. Ce produit est conforme à la réglementation FCC quant aux câbles à

paires torsadées blindées et aux connecteurs blindés utilisés pour raccorder l'appareil à d'autres équipements. Afin de prévenir toute interférence électromagnétique avec d'autres appareils électriques, tels que radios et télévisions, utilisez des câbles à paires torsadées blindées et des connecteurs blindés pour effectuer les branchements.

**ATTENTION** : Le règlement de la FCC stipule que toute modification de cet appareil risque d'annuler le droit de l'utilisateur de l'utiliser.



REMARQUE

- Cet appareil ne peut être utilisé qu'avec une alimentation électrique de 120V CA, 60 Hz. Il ne peut être utilisé avec une autre tension.
- Ce graveur DVD a été conçu et fabriqué pour prendre en charge les informations sur les zones de région. Si le numéro de Région indiqué sur un disque DVD ne correspond pas au numéro de Région de ce graveur de DVD, ce dernier ne pourra pas lire le disque.
- Cet appareil est protégé par les brevets américains n° 4,631,603; 4,577,216; 4,819,098; 4,907,093 et 6,516,132. Ce produit contient une technologie de protection des droits protégée par des brevets américains et d'autres droits de propriété intellectuelle. L'utilisation de cette technologie de protection des droits doit être autorisée par Macrovision et est destinée uniquement à un usage privé et à d'autres usages de diffusion limités uniquement, sauf si autorisés par Macrovision. La modification ou le démontage est interdit.

DANGER	– VISIBLE AND INVISIBLE LASER RADIATION WHEN OPEN. AVOID DIRECT EXPOSURE TO BEAM.
CAUTION	– VISIBLE AND INVISIBLE LASER RADIATION WHEN OPEN. AVOID EXPOSURE TO BEAM.
ATTENTION	– RAYONNEMENT LASER VISIBLE ET INVISIBLE EN CAS D'OUVERTURE. EXPOSITION DANGEREUSE AU FAISCEAU.
ADVARSEL	– SYNLIG OG USYNLIG LASERSTRÅLING VED ÅBNING. UNDGÅ UDSÆTTELSE FOR STRÅLING.
VARO !	– AVATTAESSA OLET ALTTIINA NÄKYVÄÄ JA NÄKYMÄTÖN LASERSÄTEILYLLÄ. ÄLÄ KATSO SÄTEESEEN.
VARNING	– SYNLIG OCH OSYNLIG LASERSTRÅLNING NÄR DENNA DEL ÄR ÖPPNAD. BETRAKTA EJ STRÅLEN.
ADVARSEL	– SYNLIG OG USYNLIG LASERSTRÅLING NÄR DEKSEL ÅPNES. UNNGÅ EKSPONERING FOR STRÅLEN.
VORSICHT	– SICHTBARE UND UNSICHTBARE LASERSTRAHLUNG, WENN ABDECKUNG GEÖFFNET. NICHT DEM STRAHL AUSSETZEN.
注意	– 打开时有可见及不可见激光辐射。避免激光束照射。
注意	– ここを開くと可視及び不可視のレーザー光が出ます。ビームを直接見たり、触れたりしないでください。

# Précautions



## Important instructions relatives à la sécurité

Lisez attentivement ces instructions avant d'utiliser l'appareil. Suivez toutes les instructions relatives à la sécurité indiquées ci-dessous. Conservez ces instructions à portée de main afin de pouvoir vous y référer ultérieurement.

- 1) Lisez ces instructions.
- 2) Conservez ces instructions.
- 3) Tenez compte de tous les avertissements.
- 4) Suivez toutes les instructions.
- 5) N'utilisez pas cet appareil à proximité d'eau.
- 6) Nettoyez avec un chiffon sec exclusivement.
- 7) N'obstruez pas les orifices de ventilation et installez l'appareil conformément aux instructions du fabricant.
- 8) N'installez pas l'appareil à proximité d'une source de chaleur telle qu'un radiateur, un registre de chaleur, un réchaud ou tout autre appareil (amplificateurs compris) produisant de la chaleur.
- 9) Ne désactivez pas les dispositifs de sécurité des fiches électriques polarisées ou reliées à la terre. Une prise polarisée comporte deux lames, l'une étant plus large que l'autre. Une prise reliée à la terre comporte deux lames ainsi qu'une broche de mise à la terre. La lame large et la troisième broche sont destinées à assurer votre sécurité : si la fiche fournie ne s'adapte pas à votre prise murale, consultez un électricien afin de faire remplacer la prise obsolète.
- 10) Protégez le cordon d'alimentation : il ne doit pas être piétiné ou pincé, notamment au niveau des fiches électriques, des prises de courant et de l'endroit d'où il sort de l'appareil.
- 11) N'utilisez que des accessoires agréés par le fabricant.
- 12) N'utilisez que le chariot, le support, le trépied, le dispositif de fixation ou la table spécifiée par le fabricant ou vendu avec l'appareil. En cas d'utilisation d'un chariot, soyez prudent lorsque vous déplacez l'ensemble chariot/appareil afin d'éviter qu'il ne blesse quelqu'un en tombant.
- 13) Débranchez cet appareil en cas d'orage ou lorsqu'il reste inutilisé pendant une longue période de temps.
- 14) Confiez la réparation de votre appareil à du personnel qualifié. Une réparation est nécessaire lorsque l'appareil a été endommagé de quelque manière que ce soit : cordon d'alimentation ou fiche électrique abîmés, liquide qui a été renversé ou objets qui sont tombés dans l'appareil, exposition de l'appareil à la pluie ou à l'humidité, dysfonctionnement de l'appareil ou chute de l'appareil.

## Précautions relatives à la manipulation

- Avant de raccorder d'autres composants à ce graveur, assurez-vous qu'ils soient tous éteints.
- Ne déplacez pas l'appareil lorsqu'un disque est en train d'être lu : le disque risquerait d'être rayé ou cassé et des éléments internes du graveur risqueraient d'être endommagés.

- Ne posez pas de vase rempli d'eau ou tout petit objet métallique sur le graveur.
- Veillez à ne pas mettre vos doigts sur le plateau.
- Ne posez rien d'autre qu'un disque sur le plateau.
- Des interférences extérieures (orage, électricité statique) peuvent affecter le fonctionnement normal de ce graveur. Dans ce cas, éteignez le graveur puis rallumez-le à l'aide du touche POWER ou débranchez puis rebranchez le cordon d'alimentation CA sur la prise murale CA. Le graveur devrait alors fonctionner normalement.
- Veillez à retirer le disque et à éteindre l'appareil après utilisation.
- Débranchez le cordon d'alimentation CA de la prise murale lorsque vous ne pensez pas utiliser l'appareil pendant de longues périodes de temps.
- Nettoyez le disque en l'essuyant en ligne droite de l'intérieur vers l'extérieur.

## Entretien du boîtier

Pour des raisons de sécurité, assurez-vous de débrancher le cordon d'alimentation de la prise murale.

- N'utilisez pas de benzène, de diluant ou tout autre produit solvant pour le nettoyage.
- Essuyez le boîtier avec un chiffon doux.

## Manipulation du disque

- N'utilisez que des disques de forme régulière. Si un disque présente une forme irrégulière (une forme particulière), ce graveur de DVD risque d'être endommagé.

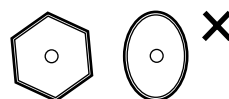

## Comment tenir les disques

- Évitez de toucher la surface d'un disque enregistré.



## DVD-RAM, DVD-RW and DVD-R

- Nettoyez à l'aide d'un disque DVD-RAM/PD en option. N'utilisez aucun linge ou chiffon pour CD pour nettoyer les disques DVD-RAM/DVD-RW/DVD-R.



## DVD-Vidéo, CD

- Enlevez la poussière ou les traces de salissure présentes sur le disque à l'aide d'un chiffon doux.

## Précautions relatives à la manipulation des disques

- N'écrivez pas sur la face imprimée avec un stylo-bille ou un crayon à papier.
- N'utilisez pas de produits de nettoyage en aérosol ou anti-statiques. En outre, n'utilisez aucun produit chimique volatil (benzène ou diluant).
- Ne collez ni étiquettes, ni autocollants sur les disques. (n'utilisez pas les disques fixés à l'aide de ruban adhésif ou comportant des traces d'autocollants arrachés).
- N'utilisez pas de couvercles ou de protections contre les rayures.

- N'utilisez pas de disques comportant des étiquettes imprimées à l'aide des kits d'impression que l'on trouve sur le marché.
- Ne chargez pas de disques rayés ou fissurés.

## Stockage du disque

Faites très attention à ne pas endommager le disque car les données contenues sur ces disques sont très vulnérables à l'environnement.

- N'exposez pas les disques à la lumière directe du soleil.
- Conservez-les dans un endroit frais et ventilé.
- Stockez-les verticalement.
- Conservez-les dans une pochette de protection propre.
- Si vous déplacez soudainement votre graveur DVD d'un endroit froid à un endroit chaud, il pourrait se former de la condensation sur les pièces mobiles et sur les lentilles ; cela pourrait affecter la lecture des disques. Si cette situation se produit, ne branchez pas la fiche dans la prise murale. Attendez pendant deux heures, puis insérez le disque et essayez de nouveau la lecture. Il fonctionnera correctement après l'évaporation de la condensation.

## Spécifications du disque

### DVD-Vidéo

- Un disque numérique universel (DVD) peut contenir jusqu'à 135 minutes d'images et de son avec 8 langues et 32 langues de sous-titres. Il est doté de la compression d'image MPEG-2 et de la technologie Dolby ambiophonique 3D qui vous permettent d'apprécier des images nettes et aux couleurs vives comme au cinéma dans le confort de votre foyer.
- Lorsque vous passez de la première à la deuxième couche d'un disque DVD Vidéo à deux couches, une distorsion passagère de l'image et du son peut survenir. Ceci ne constitue pas un dysfonctionnement de l'appareil.
- Lorsqu'un DVD-R/DVD-RW(V) enregistré est finalisé, il est possible d'en effectuer la lecture sur un lecteur DVD standard.

### CD audio

- Un disque audio sur lequel un son 44.1 kHz PCM est enregistré
- Lit les disques CD-R et CD-RW au format audio CD-DA. Cet appareil peut ne pas parvenir à lire certains disques CD-R et CD-RW selon les conditions d'enregistrement.

### CD-R/RW

#### MP3 CD-R/RW

- Seuls les disques CD-R contenant des fichiers MP3 enregistrés aux formats ISO9660 ou JOLIET peuvent être lus.
- Seuls les fichiers MP3 dotés des extensions ".mp3", ".MP3" peuvent être utilisés.
- Pour les fichiers MP3 enregistrés avec un débit binaire variable, de 32 Kbps à 320 Kbps, le son peut être coupé.
- La gamme de débits binaires pouvant être lus va de 56Kbps à 320Kbps.
- L'appareil peut prendre en charge un maximum de 1000 fichiers et dossiers.
- Les DVD-RAM/±RW/±R contenant des fichiers MP3 peuvent être lus.

### JPEG CD-R/RW

- Seuls les fichiers JPEG dotés de l'extension ".jpg", ".JPG" peuvent être utilisés.
- L'appareil peut prendre en charge un maximum de 1000 fichiers et dossiers.
- La taille maximum des fichiers JPEG progressifs est de 3M pixels.
- MOTION JPEG n'est pas pris en charge.
- Les DVD-RAM/±RW/±R contenant des fichiers JPEG peuvent être lus.

### Utilisation du disque MPEG4

- Disque : CD-R/RW, DVD-RAM, DVD-R/ DVD-RW
- Le fichier et les extensions suivantes peuvent être lus : .avi, .divx, .AVI, .DIVX
- Format du codec MPEG4 : DivX 3.11 DivX 4.x DivX 5.x
- Formats audio disponibles : "MP3", "MPEG", "PCM", "AC3", "DTS"
- Formats de fichier sous-titre pris en charge : .smi, .srt, .sub, .psb, .txt

### Utilisation d'un CD-R/RW

- Utilisez un disque CD-R/RW de 700 Mo (80 minutes). Si possible, n'utilisez pas de disques de 800 Mo (90 minutes) ou plus : ils risquent de ne pas pouvoir être lus.
- Si le disque CD-R/RW n'a pas été enregistré en session fermée, il pourra y avoir un décalage au début du temps de lecture et les fichiers enregistrés risquent de ne pas tous être lus.
- Certains disques CD-R/RW ne peuvent pas être lus par cet appareil, en fonction du dispositif utilisé pour le graver.
- Si vous copiez un CD vers un disque CD-R/RW pour votre usage personnel, sa lecture peut varier en fonction du contenu ou du disque.

## Lecture et enregistrement de disques DVD-R

- Lorsqu'un DVD-R enregistré est finalisé, il est possible d'en effectuer la lecture sur un lecteur DVD standard.
- Vous pouvez enregistrer sur l'espace disponible du disque et apporter des modifications telles que donner un titre aux disques et aux programmes et effacer des programmes avant la finalisation.
- Lorsque la programmation est effacée d'un DVD-R, cet espace ne devient pas pour autant disponible. Une fois qu'une zone d'un DVD-R a été enregistrée, cette zone n'est plus disponible pour l'enregistrement, que l'enregistrement ait été effacé ou non.
- Il faut environ 30 secondes à l'appareil pour finir l'enregistrement des informations de gestion à la fin de l'enregistrement.
- Ce produit optimise le disque DVD-R à chaque enregistrement. L'optimisation est réalisée lorsque vous démarrez l'enregistrement après avoir inséré le disque ou allumé l'appareil. L'enregistrement sur le disque devient impossible en cas de trop nombreuses optimisations.
- La lecture peut être impossible dans certains cas en fonction des conditions d'enregistrement.
- Cet appareil peut lire des disques DVD-R enregistrés et finalisés avec un graveur de DVD vidéo Samsung. Il peut ne pas pouvoir lire certains disques DVD-R selon le type de disque et les conditions d'enregistrement.



## Lecture et enregistrement de disques DVD-RW

- l'enregistrement et la lecture peuvent être effectués sur des disques DVD-RW en modes Vidéo et VR.
- Une fois l'enregistrement sur un DVD-RW finalisé que ce soit en mode Vidéo ou en mode VR, vous ne pouvez pas réaliser d'enregistrement supplémentaire.
- Une fois que l'enregistrement d'un DVD-R est finalisé en mode Vidéo, il devient un DVD vidéo.
- Dans les deux modes, la lecture peut être effectuée avant et après la finalisation, mais tout enregistrement supplémentaire, toute suppression et toute modification sont impossibles après la finalisation.
- Si vous souhaitez enregistrer le disque en mode VR, puis enregistrer en mode V, assurez-vous de le formater. Veuillez noter que le formatage supprimera tout le contenu du disque.
- Si vous utilisez un disque vierge, un message vous demandant si vous souhaitez initialiser le disque ou non s'affiche. Si vous sélectionnez « Yes (Oui) », le disque sera formaté en mode VR.
- **DVD-RW (mode VR)**
  - C'est un format qui est utilisé pour l'enregistrement de données sur un disque DVD-RW. Vous pouvez répéter l'enregistrement, l'édition, la suppression, la suppression partielle, la création de liste de lecture, etc.
  - Un disque enregistré dans ce mode risqué de ne pas pouvoir être lu par un lecteur DVD existant.
- **DVD-RW (mode Vidéo)**
  - C'est un format qui est utilisé pour l'enregistrement de données sur un disque DVD-RW ou DVD-R. Le disque peut être lu par un lecteur de DVD existant après avoir été finalisé.
  - Le graveur ne peut lire ou ajouter un enregistrement sur un disque non finalisé enregistré en mode Vidéo par un graveur d'une marque différente.

## Lecture et enregistrement de disques DVD-RAM

- Pour les disques à cartouche DVD-RAM, enlevez la cartouche et utilisez seulement le disque.
- Veillez à ce que le mode d'enregistrement soit réglé sur VR. Autrement, cet appareil ne pourra pas lire l'enregistrement.
- Il est impossible de lire des DVD-RAM dans la plupart des lecteurs de DVD à cause de problèmes de compatibilité.
- Seuls les DVD-RAM standard Version 2,0. peuvent être lus dans cet appareil.
- Les DVD-RAM enregistrés sur cet appareil risquent de ne pas fonctionner avec d'autres lecteurs DVD. Pour déterminer la compatibilité avec ces disques DVD-RAM, reportez-vous au manuel d'utilisation du lecteur.

## PROTECTION CONTRE LA COPIE

- De nombreux disques DVD sont encodés avec un système de protection contre les copies. De ce fait, vous devriez brancher votre graveur DVD directement sur votre téléviseur et non sur un magnétoscope. Le branchement à un magnétoscope entraîne une déformation de l'image lorsque vous tentez de lire des DVD protégés contre la copie.
- Ce produit contient une technologie de protection des droits qui est protégée par des droits de méthodes de certains brevets américains et par d'autres droits de propriété intellectuelle détenus par Macrovision Corporation et d'autres titulaires. L'utilisation de cette technologie de protection des droits doit être autorisée par Macrovision et est destinée uniquement à un usage privé et à d'autres usages de diffusion limités sauf si autorisés par Macrovision. La modification ou le démontage de cet appareil est interdit.

## Protection

Ce graveur de DVD vous permet de protéger le contenu de vos disques, de la manière ci-dessous.

- Protection par un programme : Lisez la page 58. "Verrouiller un titre"
- Protection par un disque : Lisez la page 65 "Protection du disque"
- ※ Les DVD-RAM/DVD-RW/DVD-R incompatibles avec le format DVD-VIDEO ne peuvent être lus par cet appareil.
- ※ Consultez le fabricant de votre DVD-RAM/DVD-RW/DVD-R pour obtenir plus d'information sur la compatibilité d'enregistrement de DVD.
- ※ L'utilisation de disques DVD-RAM/DVD-RW/DVD-R d'une qualité médiocre est susceptible d'entraîner la liste non exhaustive de problèmes suivants : échec d'enregistrement, perte des éléments enregistrés ou modifiés ou graveur endommagé.

## N'utilisez pas les disques suivants !

- Les disques LD, CD-G, CD-I, CD-ROM, DVD-ROM et les disques enregistrés de façon illégale ne devraient pas être utilisés avec ce produit.
- Certains disques pour utilisation commerciale et disques DVD achetés hors de votre région peuvent être incompatibles avec ce produit. Lorsque ces disques sont lus, le message « No Disc (Aucun disque) » ou « The disc cannot be played (Ce disque ne peut être lu) ».
- Si votre disque DVD-RAM/DVD-RW/DVD-R est une copie illégale ou n'est pas en format vidéo DVD, il risque également de ne pas pouvoir être lu.

## Compatibilité des disques

- Toutes les marques de disques ne sont pas compatibles.
- La dernière mise à jour du micrologiciel permettant d'améliorer la qualité de lecture et d'enregistrement peut être téléchargée depuis notre site Internet. (site de téléchargement sur [www.samsung.com/ca](http://www.samsung.com/ca))
- Si les problèmes de compatibilité persistent, ou si vous ne parvenez pas à mettre à jour votre graveur, contactez le service Clients 1-800-SAMSUNG.

# Table des matières

## Premiers pas avec l'appareil

Avertissement.....	2
Précautionst.....	3
Important Instructions relatives à la sécurité.....	3
Précautions relatives à la manipulation.....	3
Entretien du boîtier.....	3
Manipulation du disque.....	3
Stockage du disque.....	4
Spécifications du disque.....	4
Caractéristiques générales.....	8
Avant de lire le manuel de l'utilisateur.....	9
Comment utiliser le graveur DVD?.....	9
Déballage.....	11
Accessoires.....	11
Préparation de la télécommande.....	11
Présentation de la télécommande.....	12
Description.....	13
Panneau avant.....	13
Affichage du panneau avant.....	13
Panneau arrière.....	14

## Connexion et Configuration

Aperçu rapide.....	15
Étape 1 : Raccordement du câble d'antenne.....	16
Antenne +Graveur DVD + TV : Sans boîtier décodeur...16	
Étape 2 : Raccordement du câble vidéo.....	17
Raccordement aux prises d'entrée vidéo Component (Composantes) (Y, P <sub>B</sub> , P <sub>R</sub> ).....	17
Raccordement à la prise d'entrée S-Video (S-vidéo).....	18
Raccordement à une prise d'entrée vidéo.....	19
Étape 3 : Raccordement du câble audio.....	20
Raccord à un téléviseur.....	20
Raccordement à un amplificateur stéréo à prises d'entrée analogiques.....	21

Raccordement à un amplificateur AV à prises d'entrée numériques .....	22
Étape 4 : Raccordement d'appareils périphériques.23	
Raccordement d'un magnétoscope, d'un boîtier décodeur ou d'un lecteur DVD aux prises AV 1 IN (ENTRÉE AV1) ou S-VIDÉO.....	23
Raccord à un caméscope.....	24

## Paramétrer système

Configuration initiale.....	25
Réglage avec le langage OSD.....	25
Utilisation du menu Configuration.....	26
Réglage des options système.....	26
Réglage de la durée de la fonction CM Skip (saut).....	26
Mode EP Réglage de l'heure.....	27
Création automatique des chapitres.....	27
Réglage de l'enregistrement rapide .....	28
Paramétrer horloge.....	28
Paramètres de langue.....	30
Réglage des options audio.....	30
Paramètres vidéo (Affichage).....	31
Aspect du téléviseur .....	31
Niveau d'Entrée .....	32
Niveau des Noirs.....	32
Réduction Bruit 3D.....	32
DivX(R) Registration.....	32
Contrôle parental.....	32
À propos du niveau de classification.....	33
À propos du changement de mot de passe.....	33

## Enregistrement

Disques enregistrables.....	34
Compatibilité entre le graveur Samsung et les graveurs des autres marques.....	34
Formats d'enregistrement.....	35
DVD-RW (mode Vidéo)/-R .....	35
DVD-RAM/-RW(VR mode).....	35
Mode enregistrement.....	35
Les vidéos non enregistrables.....	35
A propos de la touche INFO.....	36
Enregistrement à partir d'un appareil périphérique.37	

Copie à partir d'un caméscope.....	38
Enregistrement avec une seule touche (OTR).....	39
Programmation d'un enregistrement.....	39
Enregistrement flexible (pour les enregistrements programmés uniquement).....	40
Modifier la liste des dossiers programmés.....	41
Supprimer la liste des dossiers programmés.....	41
Enregistrement de la liste des dossiers programmés.....	42
MODE EZ REC (ENREGISTREMENT SIMPLE).....	42

## Lecture

---

Code de région (DVD-Vidéo uniquement).....	44
Logo des disques pouvant être lus.....	44
Type de disques pouvant être lus avec cet appareil.....	44
Disques ne pouvant être lus avec cet appareil.....	45
Lecture d'un disque.....	45
Utilisation des menus Disque et Titre.....	46
Utilisation des touche correspondant à la lecture.	46
Ralentir.....	46
Lecture image par image.....	47
Utilisation de la touche ANYKEY (TOUTE TOUCHE).....	47
Lecture d'un CD audio/MP3.....	52
Lecture d'un CD(CD-DA) audio.....	52
Lire un disque MP3.....	53
Lecture de manière répétée .....	53
Lecture d'un CD image.....	54
Lecture d'un fichier MPEG-4.....	55
Lecture de la liste de titres.....	56

## Édition

---

Édition de base (Liste de titres).....	57
Renommer (Étiqueter) un titre.....	58
Verrouiller (Protéger) un titre.....	58
Supprimer un titre.....	59
Supprimer une section d'un titre .....	59
Édition avancée (Liste de lecture).....	60
Créer une Liste de lecture .....	60
Lire les entrées de la Liste de lecture .....	61
Renommer une entrée dans une liste de lecture.....	61
Éditer une scène pour une liste de lecture.....	62

Copier une entrée d'une liste de lecture vers la liste de lecture.....	64
Supprimer une entrée de liste de lecture d'une liste de lecture.....	64
Gestionnaire de disque.....	65
Éditer le nom d'un disque.....	65
Protection du disque.....	65
Formater un disque.....	66
Supprimer toutes les listes de titres.....	66
Finaliser un disque.....	67
Ne pas finaliser un disque (mode V/VR) .....	67

## Informations Complémentaires

---

Dépannage.....	68
Solutions aux messages d'erreur.....	71
Caractéristiques techniques.....	73
Garantie.....	74

# Caractéristiques générales



Le graveur DVD-R150 vous laisse enregistrer et effectuer la lecture d'enregistrements vidéo numérique de haute qualité sur des disques DVD-RAM/DVD-RW/DVD-R.

## Un enregistrement et une lecture de vidéo et de son numériques de grande qualité

Vous pouvez enregistrer jusqu'à environ 16 heures de vidéo sur un disque double face DVD-RAM de 9,4 Go, jusqu'à 15 heures sur un disque double couche DVD±R de 8,5 Go et jusqu'à 8 heures sur un disque DVD-RAM/DVD-RW/DVD-R de 4,7 Go en fonction du mode d'enregistrement.

## Mode d'enregistrement sélectionnable

Vous pouvez régler votre graveur sur l'une des cinq vitesses d'enregistrement proposées, chacune ayant une influence sur la qualité et la durée de l'enregistrement. Le mode EP est le mode qui offre la durée d'enregistrement la plus longue, les modes LP et SP offrent moins de temps d'enregistrement mais une meilleure qualité et le mode XP vous offre la meilleure qualité d'enregistrement. Il y a également le mode FR (Enregistrement Flexible) qui vous permet d'enregistrer avec la meilleure qualité d'image possible pour la durée d'enregistrement et l'espace restant sur le disque au moment de l'enregistrement.

## Réglage automatique de la qualité en mode programmation

Si le mode FR est sélectionné, la qualité vidéo est réglée automatiquement de sorte que toutes les vidéos pendant le temps programmé seront enregistrées sur l'espace disponible du disque. (Voir page 40)

## Création d'un titre vidéo DVD sur un disque DVD-RW/DVD-R

Avec un DVD-R150, créez un titre vidéo DVD sur les disques 4,7 Go DVD-RW/DVD-R ou 8.5 Go DVD-R.

## Copie de données d'un caméscope numérique en utilisant une prise de sortie DV

Enregistrez des images de caméscope numérique sur des disques DVD-RAM, DVD-RW, DVD-R en utilisant la prise de sortie (IEEE 1394-4pin). (Voir page 38.)

## Balayage progressif de haute qualité

Le balayage progressif permet une haute résolution et des vidéos exemptes de sautiellement.

Le 10-bit 54-MHz DAC et 2D Y/C Separating Circuitry (circuiterie séparatrice) permet la plus haute lecture d'images et de qualité d'enregistrement. (Voir page 17)

## Une gamme de fonctions avec interface d'utilisateur facile à utiliser

Le système de menu intégré et la fonction de messagerie vous permettent d'exécuter la commande désirée facilement et de façon pratique. Sur un disque DVD-RAM ou DVD-RW (Mode VR), vous pouvez éditer des images enregistrées, créer une liste de diffusion, et éditer des images dans une séquence spécifique selon vos préférences.

## Lecture de fichiers MPEG4

Cet enregistreur DVD peut lire des fichiers MPEG4 au format .avi.

## Certification DivX

DivX, DivX Certified et les logos qui leur sont associés sont des marques déposées de DivXNetworks Inc et font l'objet d'une licence.

















## MODE EZ REC

Cette fonction vous permet d'initialiser et de finaliser un disque automatiquement. (Voir page 42.)

# Avant de lire le manuel de l'utilisateur

Assurez-vous d'avoir vérifié les points suivants avant de lire le manuel de l'utilisateur.

## Icônes utilisées dans le manuel

Icône	Terme	Définition
	DVD	Cela implique une fonction disponible sur les disques DVD ou DVD-R/DVD-RW (V) enregistrés et finalisés.
	RAM	Concerne une fonction disponible pour les disques DVD-RAM.
	-RW	Concerne une fonction disponible pour les disques DVD-RW.
	-R	Concerne une fonction disponible pour les disques DVD-R.
	+RW	Ceci implique une fonction disponible en DVD+RW.
	+R	Ceci implique une fonction disponible en DVD+R.
	CD	Concerne une fonction disponible pour un CD de données (CD-R ou CD-RW).
	JPEG	Concerne une fonction disponible pour un CD image (CD-R/-RW, DVD-RAM, DVD±RW ou DVD±R).
	MP3	Cela implique une fonction MP3 disponibles sur les disques CD-R/-RW ou DVD-RAM/DVD±RW/DVD±R.
	MPEG-4	Cela implique une fonction disponible dans des données CD-R/-RW, DVD-RAM/DVD±RW ou DVD±R.
	Attention	Concerne un cas où une fonction ne fonctionne pas ou dont les paramètres ont été annulés.
	REMARQUE	Concerne des astuces ou des instructions sur la page permettant le bon fonctionnement de chaque fonction.
	Touche One-Touch	Une fonction pouvant être activée à l'aide d'une seule touche.
	Touche ANYKEY	Cette fonction peut être activée au moyen du touche <b>ANYKEY</b> .

## À propos de l'utilisation du manuel de l'utilisateur

- 1) Assurez-vous de lire attentivement le chapitre Consignes de sécurité avant d'utiliser ce produit. (Voir les pages 2 à 5)
- 2) En cas de problème, consultez la section Dépannage. (Consultez les pages 68 à 70)

## Droit d'auteur

© 2007 Samsung Electronics Co. Tous droits réservés. Ce manuel de l'utilisateur ne devra en aucune manière être reproduit ou copié, intégralement ou partiellement, sans l'autorisation écrite préalable de Samsung Electronics Co.

# Comment utiliser le graveur DVD?

## Étape 1 Sélectionnez le type de disque

Cet appareil peut enregistrer sur les types de disques suivants. Si vous souhaitez effectuer des enregistrements de manière répétée sur le même disque ou si vous souhaitez modifier le disque après enregistrement, choisissez un DVD-RW ou DVD-RAM type réinscriptible.

Si vous souhaitez conserver votre enregistrement en état, choisissez un DVD-R non réinscriptible.



## Étape 2 Formater le disque pour commencer l'enregistrement

Le graveur lance automatiquement le processus de formatage dès qu'un disque vierge est inséré. Cela est nécessaire à la préparation du disque pour l'enregistrement.

### Utilisation d'un DVD-RAM

Ce type de disque peut être formaté en format d'enregistrement DVD-Vidéo (mode VR). Vous pouvez modifier des vidéos enregistrées et créer une liste de lecture et modifier les vidéos en séquence particulière en fonction de vos besoins.

### Utilisation d'un DVD-RW

- Lorsque vous insérez un disque DVD-RW vierge, le message « Uninitialized Disc. Do you want to initialize this disc? (Disque non initialisé. Souhaitez-vous initialiser ce disque ?) » s'affiche.

Sélectionnez Yes (Oui) pour lancer l'initialisation. Les disques DVD-RW peuvent être formatés en format DVD-Vidéo (mode Vidéo) ou en format d'enregistrement DVD-Vidéo (mode VR).

### Utilisation d'un DVD-R

Si vous utilisez un disque DVD-R, seul l'enregistrement en mode V est disponible et il n'est pas nécessaire de l'initialiser pour la lecture sur ce graveur. La finalisation est cependant nécessaire pour lire ce disque sur un autre lecteur DVD.



REMARQUE

- Vous ne pouvez utiliser que le mode VR ou Vidéo sur un DVD-RW, mais non les deux simultanément.
- Vous pouvez formater un disque DVD-RW en format V ou VR à l'aide du gestionnaire de disque. Remarque : le changement de format peut entraîner la perte des données contenues sur le disque.

### Étape 3 Enregistrement

Il existe deux façons de procéder à l'enregistrement: l'enregistrement en direct (l'enregistrement de l'émission que vous regardez présentement) et l'enregistrement programmé. L'enregistrement programmé est déterminé selon la date : MM/JJ, LUN-VEN, tous les SAM, etc. Il existe 5 modes d'enregistrement : XP (mode haute qualité), SP (mode qualité standard), LP (mode enregistrement long), EP (mode vitesse lente) et FR (mode enregistrement flexible). Si vous enregistrez en mode FR, la qualité d'image est déterminée par l'espace libre du disque.

### Étape 4 Lecture

Sélectionnez le titre souhaité dans la liste des titres pour commencer la lecture.  
Un DVD est composé de sections, appelées titres et de sous-sections, appelées chapitres.  
En cours d'enregistrement, un titre est créé entre le moment où vous commencez l'enregistrement et le moment où vous l'arrêtez. Les chapitres seront créés automatiquement lorsque vous finaliserez l'enregistrement des disques DVD-R / DVD-RW en mode Vidéo.

### Étape 5 Édition d'un disque enregistré

Il est plus facile d'éditer un disque qu'une cassette vidéo traditionnelle. Le graveur prend en charge différentes fonctions d'édition, uniquement disponibles pour les DVD. À l'aide d'un menu d'édition simple, vous pouvez activer diverses fonctions d'édition, telles que supprimer, copier, renommer, verrouiller, etc., sur un titre enregistré.

Ce graveur vous permet de créer des listes de lecture à l'aide d'un DVD-RAM/DVD-RW en mode VR. Dès qu'une liste de lecture est créée, vous pouvez créer/modifier une nouvelle liste de lecture sur le même disque sans en modifier l'enregistrement original.

### Étape 6 Finalisation et lecture sur d'autres composants DVD

Pour pouvoir lire votre DVD sur un autre lecteur DVD, une finalisation peut être nécessaire.

Tout d'abord, terminez toutes les opérations d'édition et d'enregistrement, puis finalisez le disque.

#### Utilisation d'un disque DVD-RW en mode VR

Bien que la finalisation soit généralement inutile lorsque vous lisez le disque avec un appareil compatible avec le mode VR, un disque finalisé doit être utilisé pour une lecture sur ce type d'appareils.

#### Utilisation d'un disque DVD-RW en mode Vidéo

Le disque doit d'abord être finalisé avant d'effectuer la lecture sur un autre lecteur DVD. Aucune opération d'édition ou d'enregistrement ne peut plus être effectuée sur le disque une fois qu'il a été finalisé.

#### Utilisation d'un disque DVD-R

Le disque doit d'abord être finalisé avant d'effectuer la lecture sur un autre lecteur DVD. Une fois le disque finalisé, vous ne pouvez plus ni modifier, ni enregistrer des données sur celui-ci.



REMARQUE

- Le mode EZ REC vous permet d'initialiser automatiquement. (Voir la page 42)

# Déballage



## Accessoires

Vérifiez la présence de tous les accessoires indiqués plus bas.

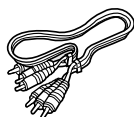

Câble audio/vidéo  
(AC39-00073A)

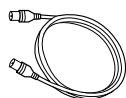

Câble RF pour le  
téléviseur  
(AC39-42001J)



Télécommande  
(AK59-00061E)



Piles de télécommande  
(Format AAA)  
(AC43-12002H)

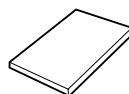

Manuel d'instructions  
(AK68-01316A)

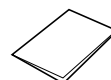

Guide rapide  
(AK68-01314A)

## Préparation de la télécommande

### Insérer les piles dans la télécommande

- Ouvrir le couvercle du compartiment à piles à l'arrière de la télécommande.
- Insérer deux piles LR03. Assurez-vous de bien respecter les polarités (+ et -).
- Refermer le couvercle.

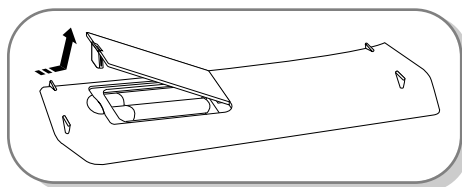

### Si la télécommande ne fonctionne pas correctement:

- Vérifiez les polarités + - des piles .
- Vérifiez si les piles ne sont pas déchargées.
- Assurez-vous qu'aucun obstacle ne vienne interférer avec le signal de la télécommande.
- Vérifiez s'il se trouve un éclairage au tube fluorescent à proximité.

Jeter les piles en respectant la réglementation locale sur l'environnement.

Ne pas les mettre dans une poubelle ménagère.

## Présentation de la télécommande

Premier pas  
avec l'appareil

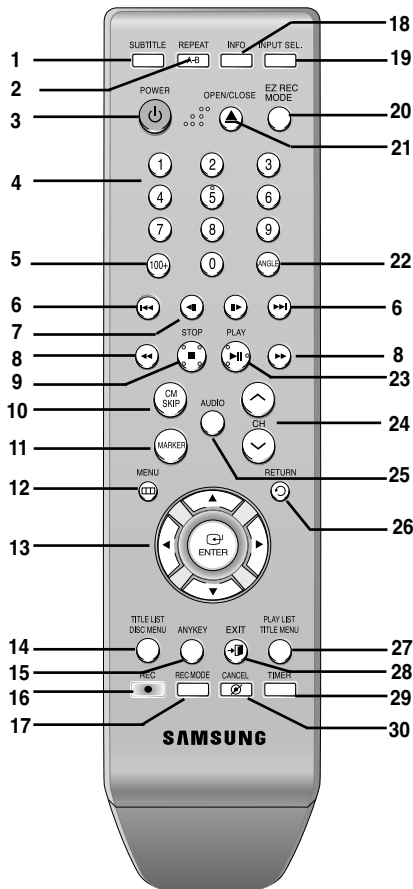

### 1. Touche SUBTITLE

Appuyez pour modifier la langue de sous-titrage du DVD.

### 2. Touche REPEAT A-B

Permet la lecture en boucle de la section A-B.

### 3. Touche POWER

Appuyez pour allumer ou éteindre le graveur DVD.

### 4. Touches numériques

#### 5. Touche 100+

Appuyez sur cette touche pour sélectionner les chaînes au-dessus de 100.

### 6. Touches REVERSE/FORWARD SKIP

Appuyez pour sauter vers l'arrière ou l'avant.

### 7. Touches REVERSE/FORWARD STEP

Appuyez sur cette touche pour effectuer la lecture image par image.

### 8. Touches REVERSE/FORWARD SEARCH

Appuyez pour rechercher vers l'arrière ou l'avant.

### 9. Touche STOP

Appuyez pour arrêter le disque.

### 10. Touches CM SKIP

Appuyez pour sauter automatiquement une portion d'un programme en cours de lecture d'un DVD.

### 11. Touche MARKER

Utilisez cette touche pour mettre une séquence en signet en cours de lecture.

### 12. Touche MENU

Ouvre le menu de configuration du graveur de DVD.

### 13. Touches ENTER/DIRECTION

(touches HAUT/BAS ou GAUCHE/DROITE)

Cette touche fonctionne comme un commutateur de changement.

### 14. Touche TITLE LIST/DISC MENU

Pour accéder au menu Liste d'écoute et d'enregistrement / Menu du disque.

### 15. Touche ANYKEY

Utilisez cette touche pour visualiser le statut du disque en train d'être lu.

### 16. Touche REC

Utilisez pour enregistrer sur des disques inscriptibles ou réinscriptibles.

### 17. Touche REC MODE

Utilisez cette touche pour régler l'heure d'enregistrement et la qualité de l'image. (XP/SP/LP/EP)

### 18. Touche INFO

Permet d'afficher les paramètres actuels ou le statut du disque.

### 19. Touche INPUT SEL.

Sélectionnez le signal d'entrée en mode source externe. (Syntoniseur, AV1, AV2 ou DV).

### 20. Touche EZ REC MODE

À utiliser pour régler le MODE EZ REC.

### 21. Touche OPEN/CLOSE

Permet d'ouvrir et de refermer le plateau.

### 22. Touche ANGLE

Appuyez pour modifier l'angle d'une scène en particulier.

### 23. Touche PLAY/PAUSE

Appuyez pour lire ou arrêter momentanément un disque.

### 24. Touche CH

Pour sélectionner une chaîne.

### 25. Touche AUDIO

Permet l'accès à diverses fonctions audio d'un disque (mode DVD)

### 26. Touche RETURN

Permet de revenir au menu précédent.

### 27. Touche PLAY LIST/TITLE MENU

Utilisez cette touche pour revenir au menu Titre ou pour visualiser la liste des fichiers enregistrés.



### 28. Touche EXIT

Quittez le menu actuel.

### 29. Touche TIMER

Appuyez sur cette touche pour entrer directement le menu Mode d'enregistrement du temps.

### 30. Touche CANCEL.

\* Il s'agit d'une télécommande spécialement conçue pour les malvoyants : les boutons POWER(  ), STOP(  ) et PLAY(  ) sont en Braille.



# Description

## Panneau avant

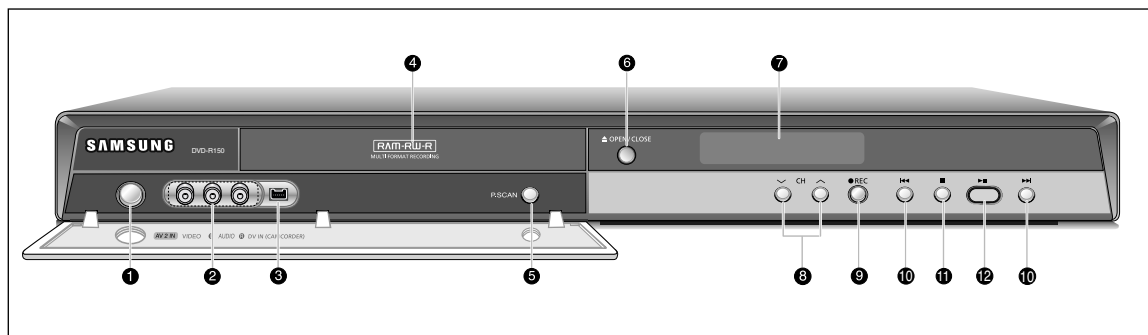

### 1. ALIMENTATION

Permet d'allumer et d'éteindre le graveur.

### 2. ENTRÉE DE AV 2

Permet de raccorder un équipement externe.

### 3. ENTRÉE DV

Permet de raccorder un équipement numérique externe à l'aide d'un connecteur DV. (comme un caméscope)

### 4. PLATEAU

S'ouvre pour accueillir un disque.

### 5. P.SCAN

Sélectionnez le balayage progressif.

### 6. OUVRIR/FERMER

Permet d'ouvrir et de refermer le plateau.

### 7. AFFICHAGE

Affiche le statut de la lecture, le titre, chapitre, temps, etc.

### 8. CH (∨∧)

Permet de sélectionner les chaînes de télévision.

### 9. REC

Permet de commencer l'enregistrement.

### 10. SKIP

Permet d'atteindre le titre/chapitre/piste suivant ou le titre/chapitre/piste précédent.

### 11. STOP

Permet d'arrêter la lecture du disque.

### 12. LECTURE/PAUSE

Permet de lire un disque ou de mettre la lecture en pause.

## Affichage du panneau avant

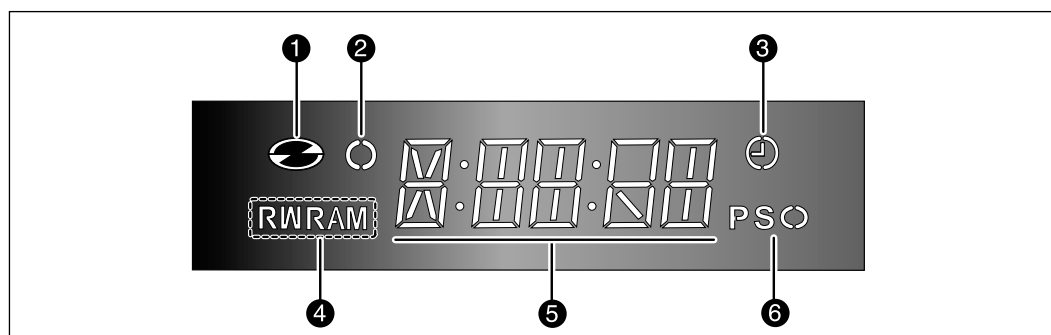

1. S'allume lorsqu'un disque est inséré.

2. S'allume en mode enregistrement.

3. S'allume pour indiquer le mode d'enregistrement à minuterie.

4. S'allume lorsqu'un disque DVD-RAM/DVD±RW/DVD±R est inséré.

5. Affichage alphanumérique.

6. S'allume pour indiquer le mode de balayage progressif.

## Panneau arrière

Premiers pas  
avec l'appareil

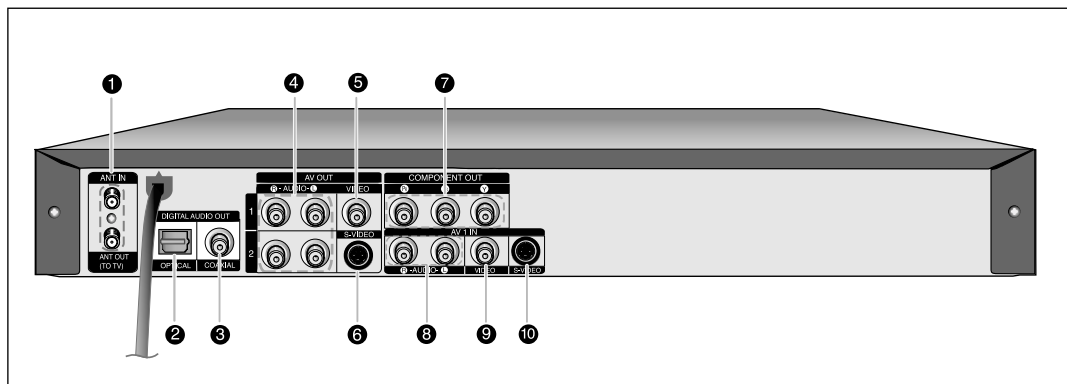

### 1. ENTRÉE D'ANTENNE / SORTIE D'ANTENNE (VERS LE TÉLÉVISEUR)

Pour raccorder les câbles d'antenne.

### 2. SORTIE AUDIO NUMÉRIQUE (OPTIQUE)

Pour raccorder à un amplificateur possédant une prise d'entrée audio numérique optique.

### 3. SORTIE AUDIO NUMÉRIQUE (COAXIALE)

Pour raccorder à un amplificateur possédant une prise d'entrée audio numérique coaxiale.

### 4. SORTIE DE AV AUDIO

Permet de connecter l'appareil à l'entrée audio d'un équipement externe à l'aide de câbles audio.

### 5. SORTIE DE AV VIDÉO (vidéo de bonne qualité)

Pour raccorder les appareils périphériques par câble vidéo.

### 6. SORTIE DE AV S-VIDÉO (vidéo de meilleure qualité)

Pour raccorder les appareils périphériques par câble S-vidéo.

### 7. SORTIE VIDÉO DE COMPOSANT (qualité de vidéo excellente)

Permet de connecter l'appareil à un équipement équipé de connecteurs d'entrée vidéo de Composant.

### 8. AV -1 ENTRÉE AUDIO

Pour raccorder la sortie des appareils périphériques par câble audio.

### 9. AV -1 ENTRÉE VIDÉO

Pour raccorder la sortie des appareils périphériques par câble vidéo.

### 10. AV -1 ENTRÉE S-VIDÉO

Pour raccorder la sortie des appareils périphériques par câble S-vidéo.



REMARQUE

- La prise d'antenne ne permet pas le passage des signaux audio/vidéo. Vous devez raccorder les câbles audio/vidéo pour visionner un DVD sur votre téléviseur.

# Connexion et Configuration

Cette section implique diverses méthodes de raccordement du lecteur de DVD aux autres composants externes et nécessite des modes de configuration initiale.

Aperçu rapide.....	15
Étape 1 : Raccordement du câble d'antenne.....	16
Étape 2 : Raccordement du câble vidéo.....	17
Étape 3 : Raccordement du câble audio.....	20
Étape 4 : Raccordement d'appareils périphériques.....	23

## Aperçu rapide

Ce guide vous donne un aperçu rapide qui vous apportera suffisamment d'informations pour commencer à utiliser le graveur.

### Étape 1 : Raccordement du câble d'antenne



### Étape 2 : Raccordement du câble vidéo



### Étape 3 : Raccordement du câble audio



### Étape 4 : Raccordement d'appareils périphériques

- **Remarque à l'attention de l'installateur d'un système de télévision par câble** : ce rappel a pour but d'attirer l'attention de l'installateur d'un système de télévision par câble sur l'Article 820-40 du Code national de l'électricité (Section 54 du Code canadien de l'électricité, Partie I), qui donne des consignes relatives à la mise à la terre et, plus particulièrement, spécifie que la mise à la terre du câble doit être connectée au système de mise à la terre du bâtiment aussi près du point d'entrée du câble que possible.

# Étape 1 : Raccordement du câble d'antenne



Il existe plusieurs façons de raccorder votre graveur de DVD. Choisissez plus bas le raccordement d'antenne qui vous convient le mieux

## Antenne + Graveur DVD + TV : Sans boîtier décodeur

Vous pouvez enregistrer les canaux non brouillés en sélectionnant le canal sur le graveur DVD. De plus, cette méthode peut être utilisée pour visionner les canaux sans le boîtier décodeur.

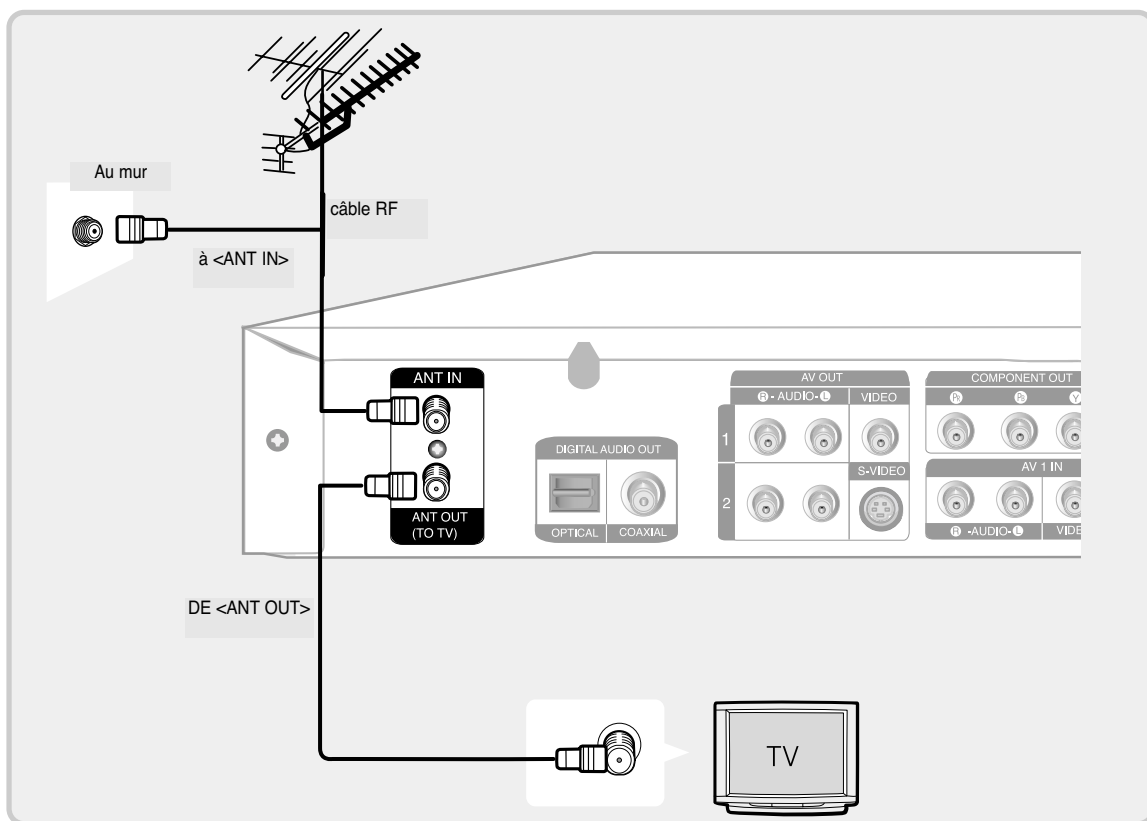

- Le connecteur VHF/UHF ANT (RF) OUT (SORTIE VHF / UHF / RF) de cet appareil ne transmet que les signaux reçus par l'antenne. Il ne transmet pas de signaux Audio/Vidéo. Vous devez raccorder les câbles Audio/Vidéo pour visionner un vidéo à partir de l'appareil. (Lecture DVD par exemple)

## Étape 2 : Raccordement du câble vidéo



Il existe plusieurs façons de raccorder votre graveur de DVD. Sélectionnez-en une parmi les raccordements vidéo illustrés aux pages suivantes.

### Raccordement à la sortie vidéo Component (Composantes) (Y, Pb, Pr)

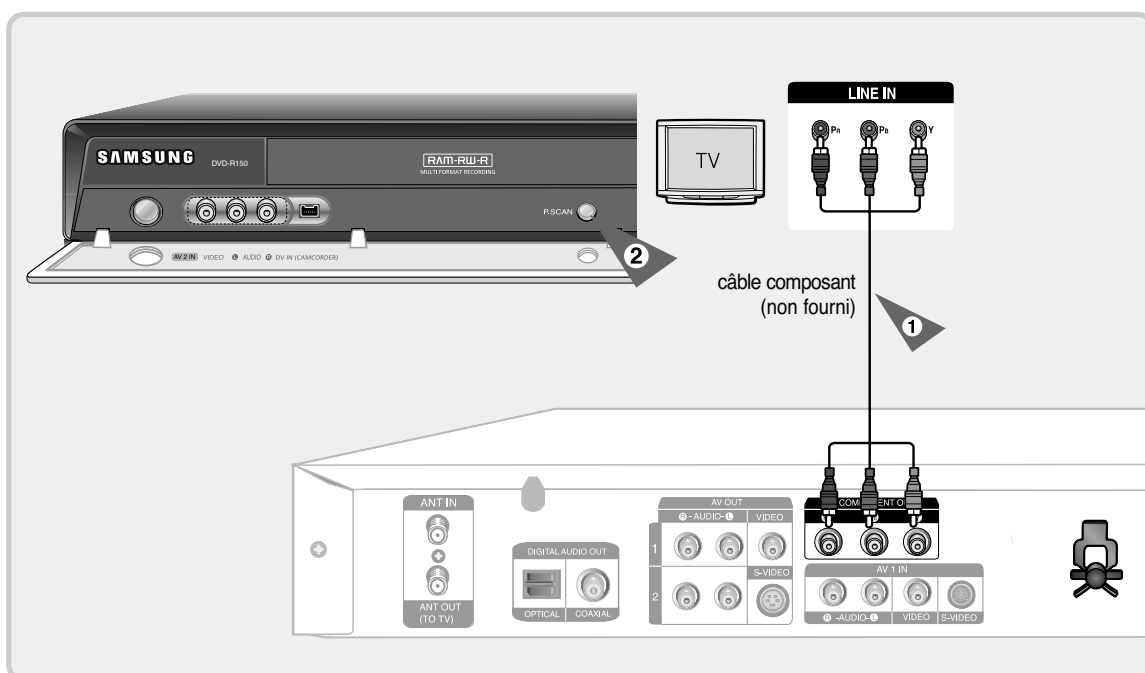

1. Raccordez un câble composant (non fourni) entre la prise COMPONENT OUT (SORTIE COMPOSANTES) (Y, Pb, Pr) du graveur DVD et la prise COMPONENT IN (ENTRÉE COMPOSANTES) (Y, Pb, Pr) du téléviseur (ou amplificateur AV). Cette connexion fournit la sortie à résolution 480i ou 480p pour votre téléviseur.

2. Si votre téléviseur accepte le balayage progressif P.SCAN, appuyez sur la touche P.SCAN sur le devant de votre graveur DVD pour profiter de vidéos de meilleure qualité.  
Appuyer sur la touche P.SCAN vous permet de basculer entre le mode progressif (480p) ou entrelacé (480i).

• Vous pourrez ainsi apprécier des images d'une reproduction de couleur de la meilleure qualité. La vidéo Component (composantes) sépare les éléments de l'image en signaux noirs et blancs (Y), bleu (PB) et rouge (PR) pour obtenir une image claire et nette.

• Raccordez les câbles audio (blanc et rouge) entre les prises AUDIO OUT (SORTIE AUDIO) du graveur DVD et les prises AUDIO IN (ENTRÉE AUDIO) du téléviseur (ou de l'amplificateur AV). (Voir les pages 20 et 22)



REMARQUE

- Comparé au balayage entrelacé ordinaire, le balayage progressif double le nombre de lignes de trame téléviseur, produisant une image plus nette, plus stable, avec moins de scintillement que la vidéo à balayage entrelacé. La prise de sortie Component (composantes) du lecteur DVD peut être utilisée pour le mode de sortie progressif disponible uniquement avec les téléviseur pouvant accueillir ce mode.

- Sortie Balayage progressif (480p).  
Les téléviseurs à haute définition ne sont pas tous compatibles avec ce produit. Si l'image à balayage progressif 480p n'est pas satisfaisante, appuyez sur la touche [P.SCAN] (BALAYAGE PROG.) pour passer au mode de balayage entrelacé.

Si vous avez des questions concernant la compatibilité de votre téléviseur avec ce modèle, veuillez contacter notre service à la clientèle au 1.800.SAMSUNG.

## Raccordement à une prise d'entrée S-vidéo

Raccordez un câble S-Vidéo (non fourni) entre la prise S-VIDEO OUT (SORTIE S-VIDÉO) du graveur DVD et la prise S-VIDEO IN (ENTRÉE S-VIDÉO) du téléviseur (ou amplificateur AV).

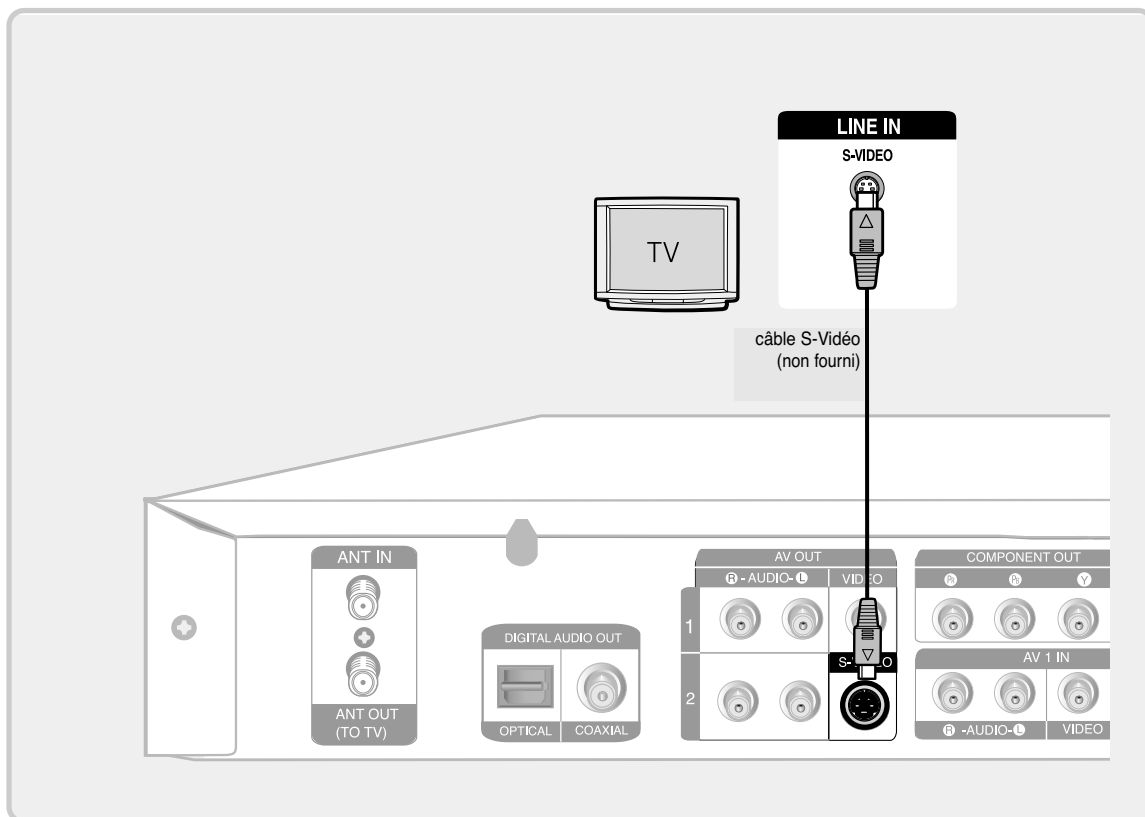

- Vous pourrez profiter d'images de qualité. S-Video sépare les éléments de l'image en signaux noirs et blancs (Y) et signaux de couleur (C) pour un résultat d'images plus claires que pour le mode d'entrée vidéo ordinaire.  
Cette connexion fournit la sortie à résolution 480i pour votre téléviseur.
- Raccordez les câbles audio (blanc et rouge) entre les prises AUDIO OUT (SORTIE AUDIO) du graveur DVD et les prises AUDIO IN (ENTRÉE AUDIO) du téléviseur (ou de l'amplificateur AV).  
(Voir les pages 20 et 22)



REMARQUE

- Les sorties S-Video (S-vidéo) ou Component (Composantes) ne sont disponibles que si votre téléviseur peut accueillir les signaux d'entrée S-Video (S-vidéo) ou Component (Composantes) respectivement. Si la sortie vidéo S-Video (S-vidéo) ou Component (Composante) ne fonctionne pas, vérifiez le raccordement du téléviseur et le réglage de la sélection d'entrée de ce dernier.

## Raccordement à une prise d'entrée vidéo

Raccordez un câble vidéo (jaune) entre la prise de sortie VIDEO OUT (SORTIE VIDÉO) (jaune) du graveur DVD et la prise d'entrée VIDEO IN (ENTRÉE VIDÉO) (jaune) du téléviseur (ou de l'amplificateur AV).

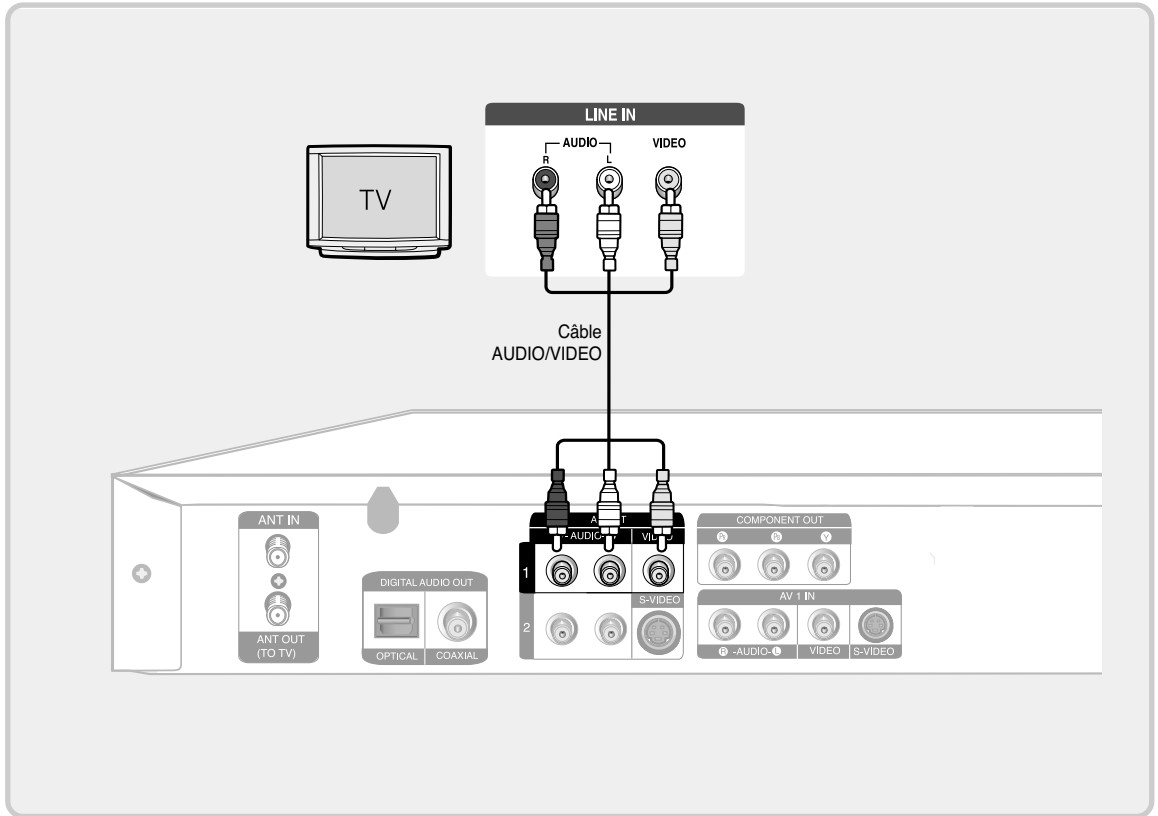

- Vous pourrez profiter d'images de qualité. Cette connexion fournit la sortie à résolution 480i pour votre téléviseur.
- Raccordez les câbles audio (blanc et rouge) du graveur de DVD entre les prises AUDIO OUT (SORTIE AUDIO) du graveur DVD et les prises AUDIO IN (ENTRÉE AUDIO) du téléviseur (ou de l'amplificateur AV). (Voir les pages 20 et 22)

## Étape 3 : Raccordement du câble audio



Sélectionnez-en une parmi les raccordements audio illustrés aux pages suivantes.

### Raccord à un téléviseur

Ce raccordement utilise les haut-parleurs de votre téléviseur.

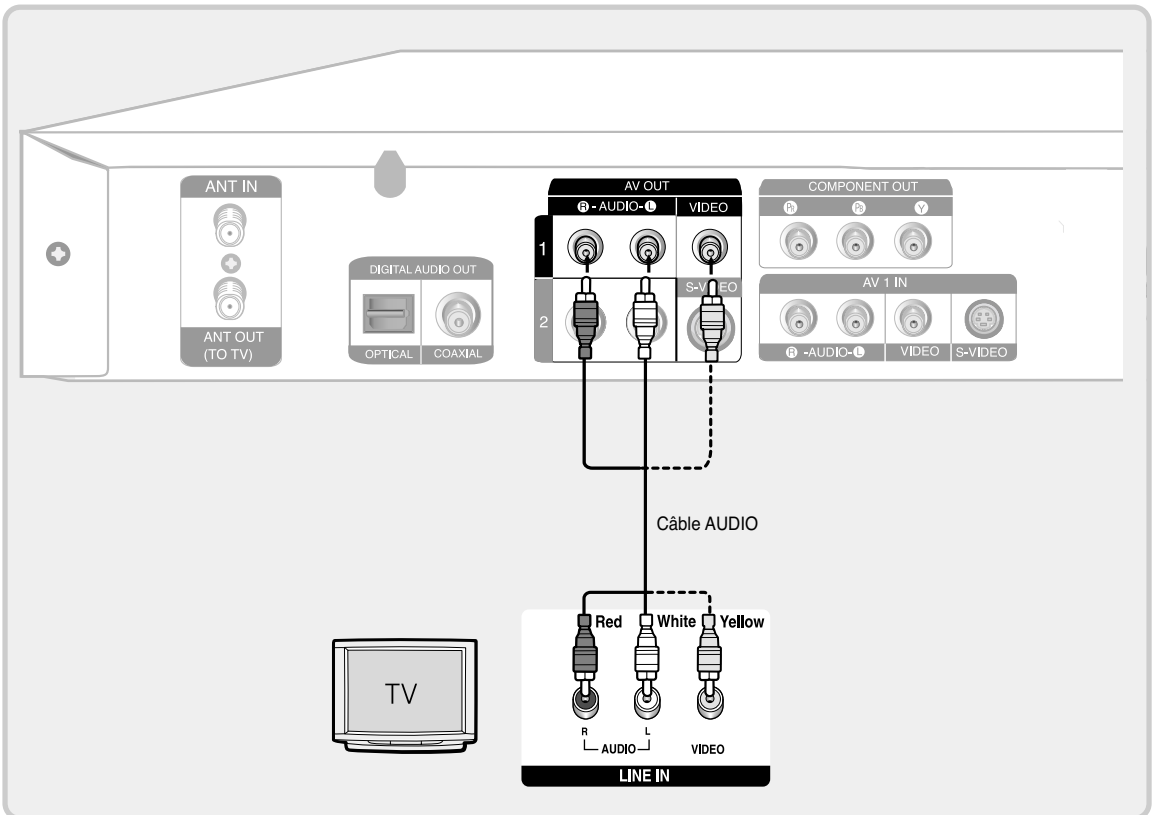



## Raccordement à un amplificateur stéréo à prises d'entrée analogiques

Utilisez les prises de AUDIO OUT (SORTIE AUDIO) si votre amplificateur stéréophonique ne possède que les prises AUDIO INPUT (ENTRÉE AUDIO) (G et D).

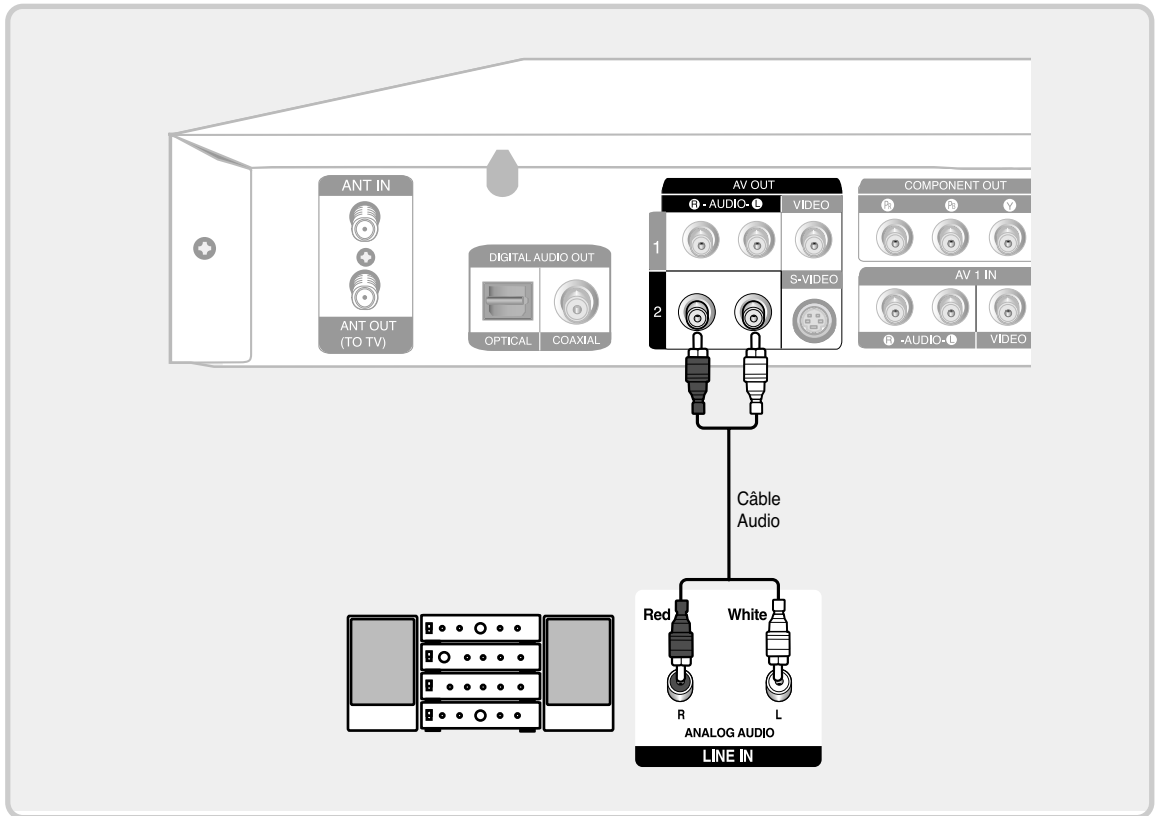

## Raccordement à un amplificateur AV à prises d'entrée numériques

Utilisez ce raccordement si votre amplificateur AV possède un décodeur numérique Dolby Digital ou DTS et une prise d'entrée numérique. Vous devez régler les conditions audio pour profiter du son numérique Dolby Digital ou DTS. (Voir les page 30)

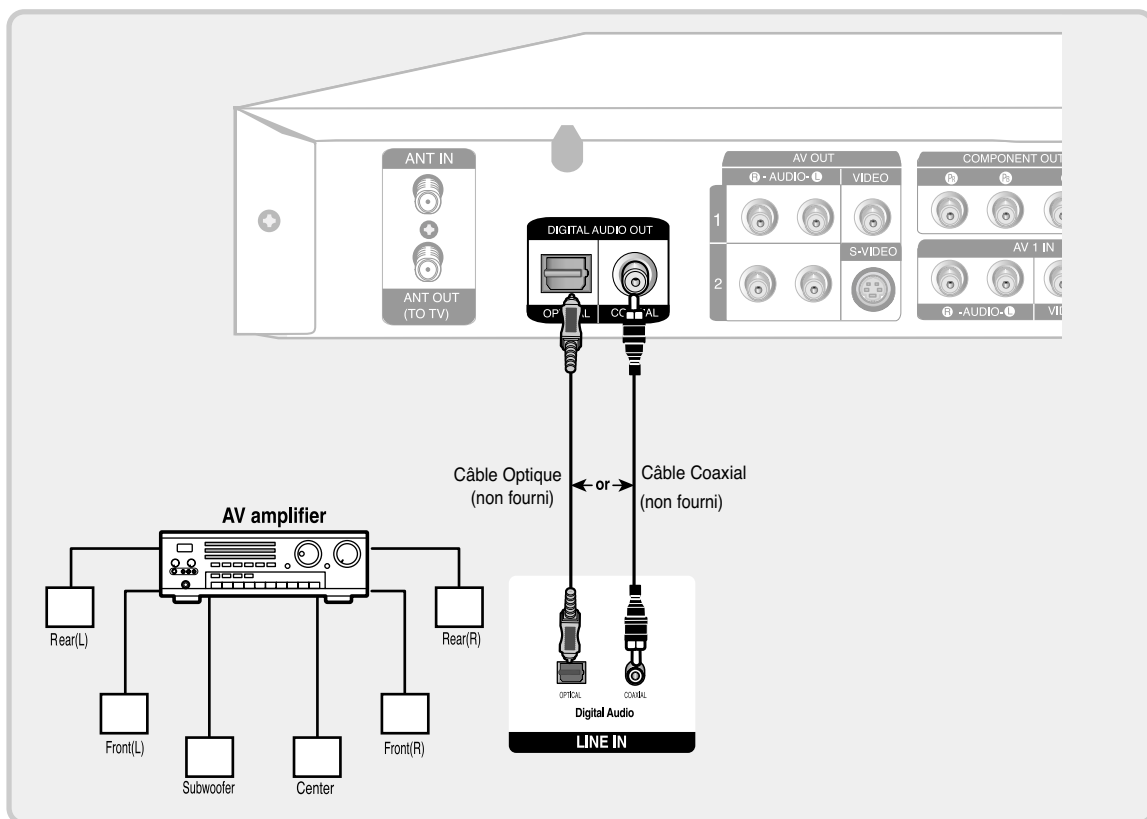

Fabriqué sous licence de Dolby Laboratories.  
"Dolby" et le symbole du double-D sont des  
marques de commerce de Dolby Laboratories.

"DTS" and "DTS Digital Out" sont des marques de  
commerce de DTS, Inc.

## Étape 4 : Raccordement d'appareils périphériques



Cette procédure vous permet de raccorder votre graveur DVD à d'autres périphériques et de visionner ou d'enregistrer leurs sorties.

### Raccordement d'un magnétoscope, d'un boîtier décodeur ou d'un lecteur DVD aux prises AV 1 IN (ENTRÉE AV1) ou S-VIDÉO

Raccordement d'un magnétoscope ou d'un périphérique aux prises AV 1 du graveur DVD.  
Il vous est possible d'enregistrer à partir d'appareils périphériques (magnétoscope, STB ou lecteur DVD).

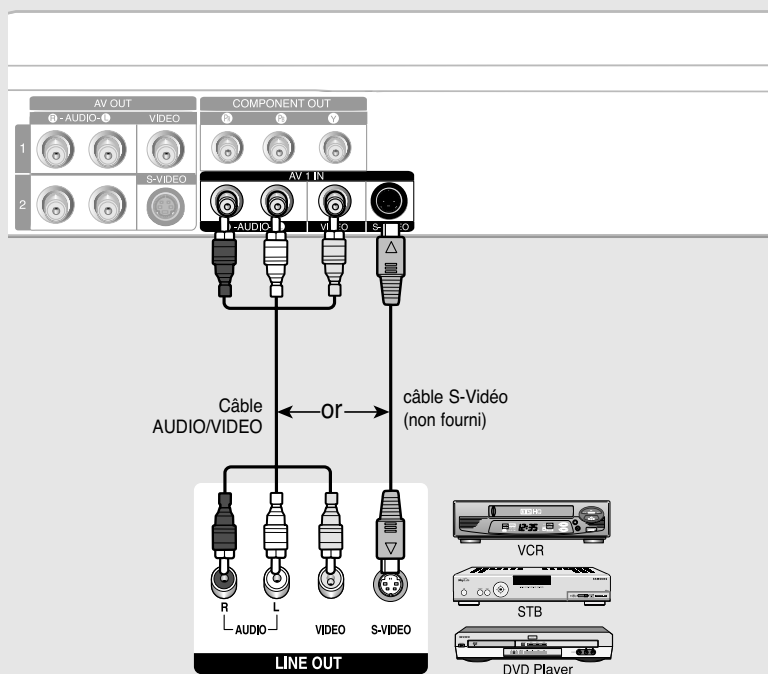

## Raccord à un caméscope

Il vous est possible d'enregistrer depuis des périphériques tel un caméscope à l'aide des prises AV 2 IN ou DV IN sur le devant du graveur DVD.

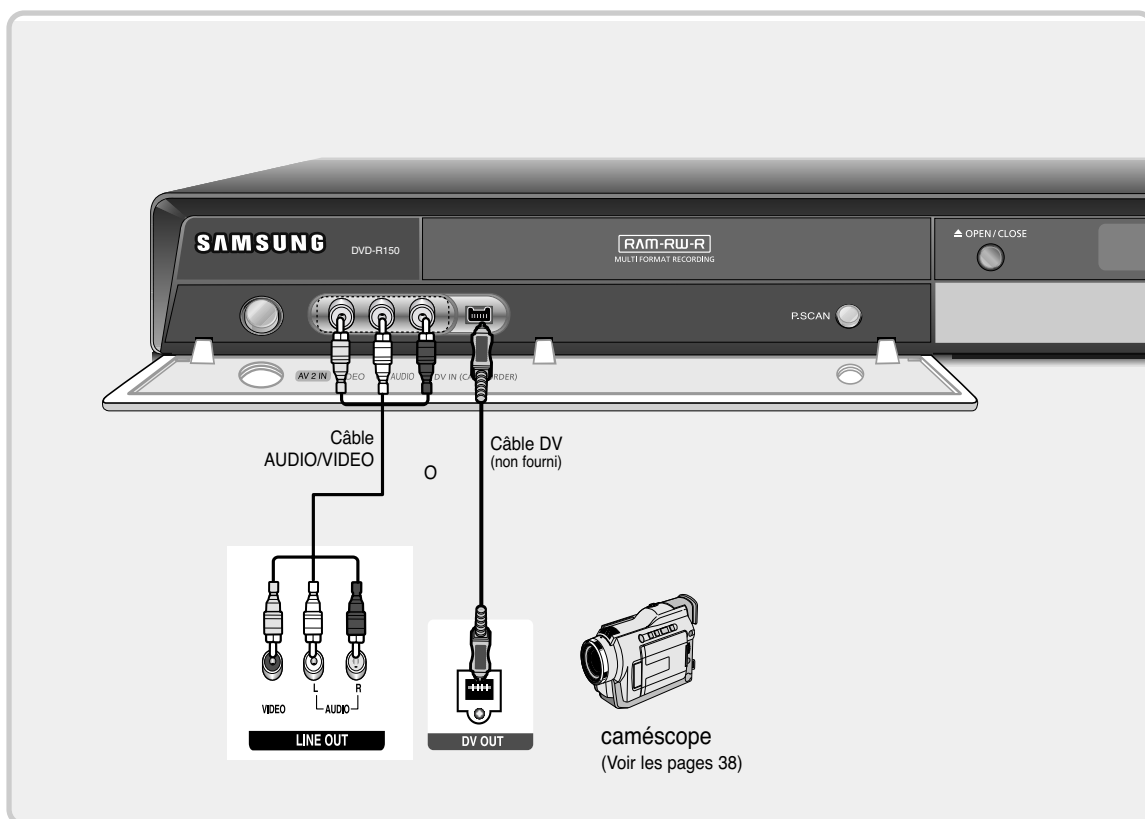

REMARQUE

Si une source de signal d'entrée est raccordée à la prise AV 2 durant le visionnement du téléviseur, l'entrée sera commutée automatiquement à AV 2. Si le mode d'entrée n'est pas sélectionné automatiquement, utilisez la touche INPUT SEL de la télécommande pour sélectionner l'entrée DV. Pour utiliser le caméscope dans ce mode, reportez-vous au Manuel de l'utilisateur.

# Paramètres système

## Configuration initiale

Si vous vous connectez à l'aide d'un dispositif audio externe, Système, allumez votre système et sélectionnez AUX, CD ou DVD. L'affichage à l'écran peut varier selon certaines conditions comme le type de disque ou si le disque a été inséré ou non.

## Réglage avec le langage OSD

Lorsque vous aurez branché le graveur, l'écran suivant apparaîtra la première fois que vous appuierez sur la touche **POWER**.

### 1 Appuyez sur la touche **POWER**.



### 2 Appuyez sur une touche numérique pour sélectionner la langue.



REMARQUE

- Si la langue de l'écran de démarrage n'est pas définie, les paramètres peuvent changer à chaque fois que l'appareil est allumé ou éteint. Par conséquent, assurez-vous de sélectionner la langue que vous souhaitez utiliser.

Configuration initiale.....	25
Utilisation du menu Configuration.....	26
Réglage des options système.....	26
Paramétrer horloge.....	28
Réglage des chaînes.....	29
Paramètres de langue.....	30
Réglage des options audio.....	30
Paramètres vidéo (Affichage).....	31
Contrôle parenta.....	32

# Utilisation du menu Configuration

Pour une plus grande simplicité d'utilisation, nous vous recommandons de configurer les paramètres initiaux avant d'utiliser le produit.

- 1 Appuyez sur la touche **MENU** de la télécommande lorsque l'appareil est en Mode arrêt/ Mode aucun disque. Les éléments des menus diffèrent en fonction du type de disque utilisé.



- 2 Appuyez sur les touches **▲▼**, puis appuyez sur la touche **▶** ou **ENTER**. Le menu Configuration s'affiche.



- **Système**  
Configuration des Options générales  
- CM Skip Temps, EP Mode Temps, Créateur de chapitre, Enregistrement rapide.
- **Réglage de l'horloge**,  
- Réglage manuel de l'horloge
- **Réglage des chaînes**,  
- Antenne / Câble de téléviseur, Mémoire automatique des chaînes, Ajouter / supprimer des chaînes
- **Paramètres de langue**  
Configuration des Options de langue.  
- Audio, Sous-titres, Menu du disque, Menus du l'écran
- **Paramètres audio**  
Configuration des Options audio.  
- Sortie numérique, DTS, Compression dynamique.
- **Paramètres vidéo**  
Configuration des Options d'affichage.  
- Format Ecran, Niveau d'Entrée, Niveau des Noirs, Réduction Bruit 3D, Inscription DivX(R)
- **Contrôle parental**  
Configuration du contrôle parental  
Permet aux utilisateurs de régler le niveau de sécurité nécessaire pour empêcher les enfants de regarder des films qui ne leur conviennent pas tels que les films violents, les films pour adultes, etc.  
-Utilisez le Code, Niveau de Contrôle, Modif. Code Secret

# Configuration du système

## 1 Réglage de la durée de la fonction CM Skip (saut)

Lorsqu'un programme enregistré sur un DVD-RAM, un DVD-RW, DVD-VIDEO, un DVD-R ou un disque DVD-Vidéo est lu, l'appareil peut être réglé automatiquement pour sauter une portion du programme.

- 1 Appuyez sur la touche **MENU** de la télécommande lorsque l'appareil est en Mode arrêt / Disque inséré.
- 2 Sélectionnez **Paramétriser** à l'aide des touches **▲▼**, puis appuyez sur la touche **ENTER ▶**.  
Vous ne pouvez pas utiliser les fonctions de configuration en cours de lecture.
- 3 Sélectionnez **Système** à l'aide des touches **▲▼**, puis appuyez sur la touche **ENTER** ou **▶**.  
Le menu Système s'affichera.
- 4 Sélectionnez **CM Skip Temps** à l'aide des touches **▲▼**, puis appuyez sur la touche **ENTER** ou **▶**.  
Le menu Réglage des chaînes s'affichera.
- 5 Sélectionnez la durée désirée à l'aide des touches **▲▼**, puis appuyez sur la touche **ENTER** ou **▶**.

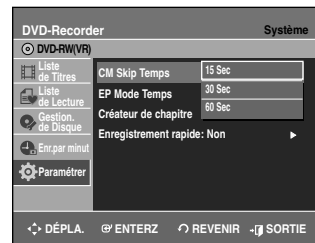

- 6 Si vous appuyez sur la touche **CM SKIP** pendant la lecture, l'appareil saute la section correspondante à l'heure réglée et débute la lecture de la section suivante.





- La fonction CM Skip ne peut être utilisée qu'au cours d'une lecture normale.
- Lorsque la durée définie est inférieure au temps de lecture restant d'un titre : le titre suivant est lu depuis le début.
- Lorsque la durée définie est inférieure au temps de lecture restant d'une liste de lecture, la scène suivante est lue.
- La fonction CM Skip ne fonctionne pas en mode photo.
- Lorsque la durée définie est inférieure au temps de lecture restant d'une scène, du dernier titre ou de la dernière piste en cours de lecture, un signe d'interdiction apparaît.
- La fonction CM Skip libère la fonction Répétition (y compris Répétition A-B, Répétition de chapitre et Répétition de titre).
- La fonction CM Skip pourrait ne pas fonctionner avec certains disques DVD-Vidéo.
- Les disques DVD+R/DVD+RW ne peuvent accueillir cette fonction.

## Mode EP Réglage de l'heure

Vous pouvez régler l'heure du mode EP (Extended Play) (enregistrement de longue durée) à 6 ou 8 heures.

- Appuyez sur la touche **MENU** de la télécommande lorsque l'appareil est en Mode arrêt/Disque inséré.
- Sélectionnez **Paramétrer** à l'aide des touches **▲▼**, puis appuyez sur la touche **ENTER** ►. Les fonctions de réglage ne peuvent pas être utilisées pendant la lecture d'un disque.
- Sélectionnez **Système** à l'aide des touches **▲▼**, puis appuyez sur la touche **ENTER** ou ►. Le menu système s'affichera.
- Sélectionnez **EP Mode Temps** à l'aide des touches **▲▼**, puis appuyez sur la touche **ENTER** ou ►. L'heure du mode EP s'affichera.
- Sélectionnez l'heure désirée au moyen des touches **▲▼**, puis appuyez sur la touche **ENTER** ou ►.



## Création automatique des chapitres

Cette fonction n'est utilisée qu'avec les disques DVD-RW(Vidéo) et DVD-R.

- Appuyez sur la touche **MENU** de la télécommande lorsque l'appareil est en mode d'arrêt, disque inséré.
- Sélectionnez **Paramétrer** à l'aide des touches **▲▼**, puis appuyez sur la touche **ENTER** ►. Vous ne pouvez pas utiliser les fonctions de configuration en cours de lecture.
- Sélectionnez **Système** à l'aide des touches **▲▼**, puis appuyez sur la touche **ENTER** ou ►. Le menu système s'affichera.
- Sélectionnez **Créateur de chapitre** à l'aide des touches **▲▼**, puis appuyez sur la touche **ENTER** ou ►. Le Créateur de chapitre s'affichera.
- Appuyez sur la touche **ENTER** ou **▲▼**, puis sélectionnez **Oui** avec les touches **▲▼**.
  - Non** : Si vous ne désirez pas la création automatique de chapitre, choisissez cette option.
  - Oui** : Si vous désirez la création automatique de chapitre, choisissez cette option.



- Activez le créateur de chapitre et débutez l'enregistrement. L'arrêt de l'enregistrement créera automatiquement un menu de chapitre.
- La fonction Création automatique de chapitre Activée ne fonctionne que pour les enregistrements normaux.
  - Le message "Souhaitez-vous créer le menu de chapitre après cet enregistrement ?" s'affiche au début de l'enregistrement. Sélectionnez **Oui** ou **Non**.
  - Si vous sélectionnez **Oui**, un nouveau menu de chapitre sera créé. Il ne sera pas créé si vous sélectionnez **Non**.
  - Un nouveau chapitre est créé selon le mode d'enregistrement sélectionné. Un chapitre durera environ 5 minutes en mode XP ou SP et environ 15 minutes en mode LP et EP.
- Finalisez le disque puis appuyez sur la touche **DISC MENU** pour afficher les chapitres qui ont été créés. Le menu des chapitres s'affiche.



- La fonction Création automatique de chapitre ne fonctionne pas pendant un enregistrement programmé ou lors de la mise hors tension.

## Réglage de l'enregistrement rapide

Le disque prend environ 10 secondes à s'initialiser à l'allumage de l'appareil. Pour éviter la phase d'initialisation, activez Enrg. rapide. Cela permet l'enregistrement immédiat sans chargement du disque.

- 1 Appuyez sur la touche **MENU** de la télécommande lorsque l'appareil est en mode d'arrêt, disque inséré.
- 2 Sélectionnez **Paramétrer** à l'aide des touches **▲▼**, puis appuyez sur la touche **ENTER ►**. Vous ne pouvez pas utiliser les fonctions de configuration en cours de lecture.
- 3 Sélectionnez **Système** à l'aide des touches **▲▼**, puis appuyez sur la touche **ENTER** ou **►**. Le menu système s'affichera.
- 4 Sélectionnez **Enregistrement rapide** à l'aide des touches **▲▼**, puis appuyez sur **ENTER** ou **►**. Le menu d'enregistrement rapide s'affichera.
- 5 Sélectionnez **Oui** à l'aide des touches **▲▼**, puis appuyez sur **ENTER** ou **►**.



- REMARQUE ■ L'enregistrement rapide est désactivé par défaut.

## Paramétrer horloge

Ce menu est utilisé pour régler l'heure actuelle. Vous devez régler l'heure pour pouvoir utiliser l'enregistrement programmé.

Sélectionnez la date actuelle et l'heure (**Mois, jour, Année, Heure, Mns et AM ou PM**) à l'aide des touches **▲▼◀▶** ou des touches numériques et appuyez ensuite sur la touche **ENTER**.

Lorsque l'heure est mémorisée et que vous avez quitté le menu de réglage, l'heure apparaît sur l'affichage du panneau frontal.

- ▲▼ : permet de régler la valeur Vous pouvez régler l a valeur à l'aide des touches numériques (0~9).
- ◀▶ : permet d'atteindre des éléments

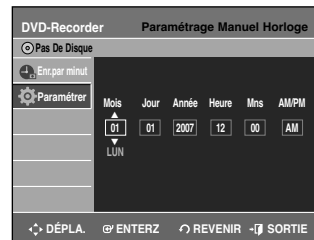

- REMARQUE ■ Les menus diffèrent quelque peu si un disque est inséré ou non. Les menus énoncés dans les quelques pages qui suivent s'appliquent à un appareil sans disque.
- Les menus ne sont pas disponibles pendant la lecture ou l'enregistrement.



# Réglage des chaînes

## Mémorisation automatique des chaînes

- 1 Appuyez sur la touche **MENU** lorsque l'appareil est en Mode arrêt/Mode aucun disque.
- 2 Sélectionnez **Paramétrer** à l'aide des touches ▲▼, puis appuyez sur la touche **ENTER** ou ►.
- 3 Sélectionnez **Réglage des chaînes** à l'aide des touches ▲▼, puis appuyez sur la touche **ENTER** ou ►.
- 4 Sélectionnez **Antenne/Câble TV** au moyen des touches ▲▼, puis appuyez sur la touche **ENTER** ou ►.
- 5 Sélectionnez **Antenne** ou **Câble TV** (en fonction du système que vous avez) à l'aide des touches ▲▼, puis appuyez sur la touche **ENTER** ou ►.

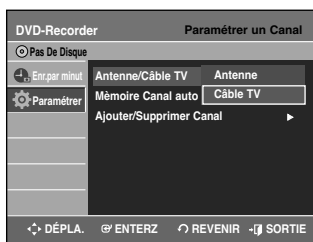

- 6 Sélectionnez **Mémoire Canal auto** à l'aide des touches ▲▼, puis appuyez sur la touche **ENTER** ou ►.  
Mémorisation automatique des chaînes.  
La mémorisation peut prendre quelques minutes.



- Appuyez sur la touche **ENTER** pour interrompre la fonction **Mémoire automatique des chaînes**.  
Un message de confirmation s'affiche.  
Appuyez sur les touches ◀▶ pour sélectionner **Oui**, puis appuyez sur **ENTER**.

## Réglage manuel des chaînes

La fonction Réglage manuel des chaînes peut être utilisée après avoir tout d'abord sélectionné la fonction Mémorisation automatique des chaînes. Utilisez la fonction Réglage manuel des chaînes pour supprimer les chaînes inutiles après avoir procédé à la Mémorisation automatique des chaînes.

Pour régler, suivez les étapes 1 à 3 à la page 29.

- 4 Sélectionnez **Ajouter/Supprimer Canal** à l'aide des touches ▲▼, puis appuyez sur la touche **ENTER** ou ►.

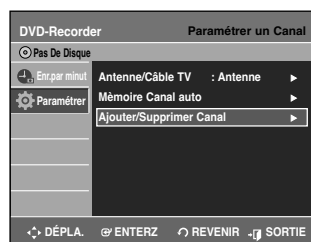

- 5 Utilisez les touches ▲▼ ou les touches numériques pour sélectionner les chaînes que vous souhaitez ajouter ou supprimer sur l'écran "Sélectionner un canal". Puis, appuyez sur la touche **ENTER**.

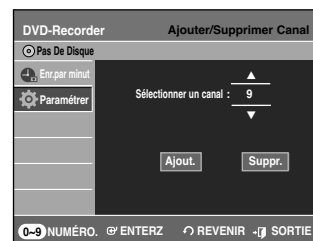

- Les touches CH (⊖ ⊕) permettent à l'utilisateur d'ajouter / supprimer une chaîne à la fois.
- L'utilisation des touches ▲▼ pour la sélection de la chaîne vous permet de sauter à la chaîne suivante de la Mémoire automatique des chaînes.

- 6 Sélectionnez **Ajout.** ou **Suppr.** à l'aide des touches ◀▶, puis appuyez sur la touche **ENTER**.
  - Le message 'Le canal est ajouté' ou 'Le canal est supprimé' s'affiche au centre de l'écran.
  - Continuez à mémoriser ou à supprimer autant de chaînes que vous le souhaitez. Cette fonction peut être utilisée pour ajouter des chaînes non enregistrées automatiquement à cause d'un signal de faible intensité.
  - Appuyez sur la touche **RETURN** pour revenir au menu précédent. Appuyez sur la touche **MENU** pour quitter le menu.

# Paramètres de langue

Si vous avez préalablement réglé les options de langue, celles-ci seront rappelées automatiquement à chaque fois que vous visionnerez un film.

- 1 Appuyez sur la touche **MENU** lorsque l'appareil est en Mode arrêt/Mode aucun disque.
- 2 Sélectionnez **Paramétrer** à l'aide des touches ▲▼, puis appuyez sur la touche **ENTER** ou ►.
- 3 Sélectionnez **Langue** à l'aide des touches ▲▼, puis appuyez sur la touche **ENTER** ou ►.  
Le menu Configuration de la langue s'affichera.
- 4 Sélectionnez le sous-menu (**Audio**, **Sous-titre**, **Menus Disque**, **Menus de l'écran**) à l'aide des touches ▲▼ puis appuyez sur **ENTER** ou ►.
  - **Audio** : pour le son des enceintes.
  - **Sous-Titre** : pour les sous-titres du disque.
  - **Menus Disque** : pour le menu Disque contenus sur le disque
  - **Menus de l'écran** : pour le menu Lecteur de votre graveur de DVD.



- 5 Sélectionnez la langue désirée à l'aide des touches ▲▼, puis appuyez sur la touche **ENTER** ou ►.



REMARQUE

- Appuyez sur la touche **RETURN** ou ◀ pour revenir au menu précédent. Appuyez sur la touche **MENU** pour quitter le menu.
- La langue sélectionnée n'apparaîtra que si elle est prise en charge par le disque.

# Réglage des options audio

Vous pouvez raccorder le DVD-R150 à un amplificateur périphérique ou à un système de cinéma maison. Vous permet de régler le périphérique audio et le satut des paramètres audio en fonction du système audio que vous utilisez.

- 1 Appuyez sur la touche **MENU** lorsque l'appareil est en Mode arrêt/Mode aucun disque.
- 2 Sélectionnez **Paramétrer** à l'aide des touches ▲▼, puis appuyez sur les touches **ENTER** ou ►.
- 3 Sélectionnez **Audio** à l'aide des touches ▲▼, puis appuyez sur la touche **ENTER** ou ►.
- 4 Sélectionnez le sous-menu (**Sortie Numérique**, **DTS**, **Compression Dynamique**) à l'aide des touches ▲▼ puis appuyez sur **ENTER** ou ►.



Sélectionnez l'élément correspondant à la connexion audio que vous avez sélectionné aux pages 20~22 (méthode 1, 2 ou 3).

## Sortie Numérique

- **PCM** : Convertit en PCM (2CH) 48 kHz audio. Sélectionnez PCM si votre amplificateur ne prend en charge que le son stéréo et/ou Dolby Prologic.
- **Bitstream** : train de bits de sortie. Sélectionnez Bitstream si votre système d'amplification peut accueillir le décodage audio quadriphonique numérique à plusieurs canaux comme le Dolby numérique et/ou DTS.

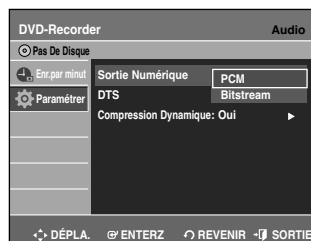

## DTS

- **Oui** : produit un train binaire DTS (via une sortie numérique). Sélectionnez DTS lorsque vous êtes connecté à un ampli numérique avec décodeur DTS.
- **Non** : ne produit pas de train binaire DTS (format original).
- Lorsqu'une bande-son DTS est lue, le son n'est pas produit par la sortie audio analogique.

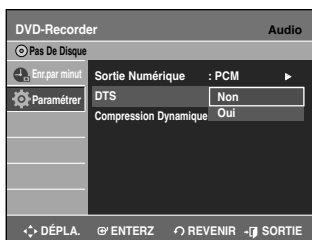

## Compression Dynamique

Elle n'est active que lorsqu'un signal Dolby Digital a été détecté.

- **Oui** : lorsque la bande de son du film est lue à volume bas ou avec des petits hauts-parleurs, le système peut appliquer la compression appropriée afin de rendre le contenu plus intelligible et d'empêcher les passages dramatiques de devenir trop forts.
- **Non** : vous pouvez profiter du film avec une compression dynamique standard.

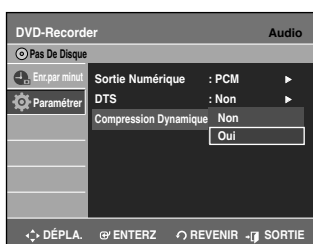

- 5 Sélectionnez l'article souhaité (**PCM**, **Bitstream**, **DTS-Non**, **DTS-Oui**, **Compression Dynamique-Oui** ou **Compression Dynamique-Non**) à l'aide des touches ▲▼. Puis appuyez sur la touche **ENTER** ou ►.

# Paramètres vidéo (Affichage)

Ces paramètres vous permettent de régler l'écran de votre téléviseur.

- 1 Appuyez sur la touche **MENU** lorsque l'appareil est en Mode arrêt/Mode aucun disque.
- 2 Sélectionnez **Paramétrer** à l'aide des touches ▲▼, puis appuyez sur la touche **ENTER** ou ►.
- 3 Sélectionnez **Vidéo** à l'aide des touches ▲▼ puis appuyez sur la touche **ENTER** ou ►. Le menu des options Vidéo s'affichera.
- 4 Sélectionnez **Format Écran** à l'aide des touches ▲▼, puis appuyez sur la touche **ENTER** ►.
- 5 Utilisez les touches ▲▼ pour sélectionner l'élément désiré (**4:3 Letter Box**, **4:3 Pan-Scan** ou **16:9 Large**). Puis, appuyez sur la touche **ENTER** ►.



### Si vous avez un téléviseur 4:3 standard

- **4:3 Letter Box** : Sélectionnez ce format lorsque vous souhaitez voir la totalité de l'écran 16:9 offert par le DVD, même si votre téléviseur a un ratio d'écran de 4:3. Des barres noires apparaissent en haut et en bas de l'écran.
- **4:3 Pan-Scan** : Sélectionnez ce format pour obtenir un écran de taille normal lorsque vous souhaitez voir la partie centrale d'un écran 16:9. (L'extrême gauche et l'extrême droite d'une image de film sont coupées).

### Si vous avez un téléviseur à écran large ou un téléviseur 4:3 standard avec un mode écran large

- **16:9 Large** : Vous pouvez voir l'image en format 16:9 sur votre téléviseur à écran large.

## Niveau d'Entrée

Règle le niveau du signal d'entrée.

- **Plus Foncé** : si vous trouvez que l'écran est trop clair et que vous souhaitez le rendre plus sombre.
- **Plus Clair** : si vous trouvez que l'écran est trop sombre et que vous souhaitez le rendre plus clair.



## Niveau des Noirs

Règle le niveau de noir de l'écran.

- **0 IRE** : Sélectionnez cette option pour assombrir l'écran.
- **7.5 IRE** : Sélectionnez cette option pour éclaircir l'écran.



REMARQUE

- La fonction Niveau des noirs n'est pas disponible en mode.
- IRE : abréviation de Institute of Radio Engineers (Institut des ingénieurs radio). Une unité IRE est une unité de mesure relative équivalente à 1/140e de l'amplitude vidéo crête à crête (p-p).

## Réduction Bruit 3D

- **Oui** : Sélectionnez cette option pour supprimer le son.
- **Non** : Normal

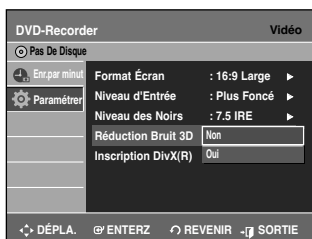

## DivX(R) Registration

Veillez utiliser le code d'enregistrement fourni pour enregistrer votre graveur DVD à l'aide du formulaire de DivX(R) Vidéo sur demande.

Pour en savoir plus, visitez le site [www.divx.com/vod](http://www.divx.com/vod).

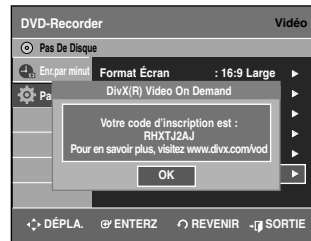

## Contrôle parental



La fonction Contrôle parental fonctionne avec les DVD qui ont reçu une classification : cette fonction vous aide à contrôler les types de DVD que votre famille regarde. Il existe 8 niveaux de classification.

- 1 Appuyez sur la touche **MENU** lorsque l'appareil est en Mode arrêt/Mode aucun disque.
- 2 Sélectionnez **Paramétrer** à l'aide des touches **▲▼**, puis appuyez sur la touche **ENTER** ou **▶**.
- 3 Sélectionnez **Contrôle Parental** à l'aide des touches **▲▼**, puis appuyez sur la touche **ENTER** ou **▶**.
- 4 À votre premier accès à la fonction de contrôle parental, le message 'Créer le code' s'affichera. Entrez un mot de passe à 4 chiffres à l'aide des touches 0 à 9 de la télécommande.



**5** L'écran Confirmation du mot de passe apparaît. Entrez de nouveau votre mot de passe.

**6** Appuyez sur la touche ► ou **ENTER**, puis sélectionné **Oui** à l'aide des touches ▲▼. L'écran Contrôle Parental apparaît.

## À propos du niveau de classification

**1** Sélectionnez **Niveau de Contrôle** à l'aide des touches ▲▼.

**2** Appuyez sur la touche **ENTER** ou ►.

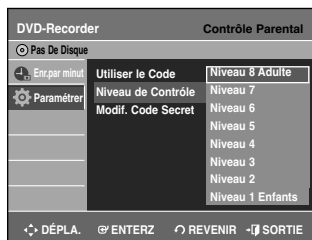

**3** Sélectionnez Niveau de classification à l'aide des touches ▲▼, puis appuyez sur la touche **ENTER** ou ►.

Par exemple, si vous sélectionnez les 6 premiers niveaux, les disques qui contiennent les niveaux 7 et 8 ne seront pas lus. Un chiffre élevé indique que le programme est destiné aux adultes uniquement.

## À propos du changement de mot de passe

**1** Sélectionnez **Modif. Code Secret** à l'aide des touches ▲▼.

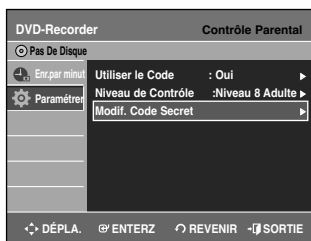

**2** Appuyez sur la touche **ENTER** ou ►. Le message "Enter code secret" apparaîtra.

**3** Entrez votre mot de passe à 4 chiffres à l'aide des touches 0 à 9 de la télécommande.

**4** Le message "Confirmer le mot de passe." apparaîtra. Entrez de nouveau votre mot de passe à 4 chiffres à l'aide des touches 0 à 9 de la télécommande.



- Si vous avez oublié votre mot de passe, enlevez le disque. Appuyez simultanément pendant 5 secondes ou plus sur les touches CH(☹☹) sur le panneau frontal du graveur DVD lorsqu'il est allumé. Tous les paramètres, incluant le mot de passe, retournent aux réglages à l'usine.

# Enregistrement

Cette section présente différentes méthodes pour enregistrer un DVD.

Avant l'enregistrement.....	34
Enregistrement du programme télévisé que vous regardez.....	36
Enregistrement à partir d'un appareil périphérique.....	37
Copie à partir d'un caméscope.....	38
Enregistrement avec une seule touche (OTR).....	39
Programmation d'un enregistrement.....	39
Enregistrement flexible (pour les enregistrements programmés uniquement).....	40
Modifier la liste des dossiers programmés.....	41
Supprimer la liste des dossiers programmés.....	41
Enregistrement de la liste des dossiers programmés.....	42
MODE EZ REC (ENREGISTREMENT SIMPLE).....	42

## Avant l'enregistrement

Cet appareil peut enregistrer sur différents types de disques. Avant d'enregistrer, lisez les instructions suivantes et sélectionnez le type de disque de votre choix.

### Disques enregistrables

Ce graveur peut enregistrer sur les disques suivants.

DVD-RAM	DVD-RW	DVD-R
		

- Les disques DVD-RW et DVD-RAM sont réinscriptibles.
- Les DVD-R ne sont pas réinscriptibles.

### Compatibilité entre le graveur Samsung et les graveurs des autres marques

Type de disques	Format Enrg.	Appareil d'enregist.	Finalisation	Enregistrements supplémentaires avec le graveur Samsung
DVD-RAM	Mode VR	Samsung	X	Enregistrable
		Autre société	X	Enregistrable
DVD-RW	Mode VR	Samsung	Finalisé	Non enregistrable
			Non finalisé	Enregistrable
		Autre société	Finalisé	Non enregistrable
			Non finalisé	Enregistrable
	Mode V	Samsung	Finalisé	Non enregistrable
		Autre société	Finalisé	Non enregistrable
DVD-R	Mode V	Samsung	Finalisé	Non enregistrable
			Non finalisé	Enregistrable
		Autre société	Finalisé	Non enregistrable
			Non finalisé	Non enregistrable
			Finalisé	Non enregistrable
			Non finalisé	Non enregistrable



REMARQUE

- Finalisé
  - Le DVD-R/-RW est fermé : aucun enregistrement supplémentaire ne peut être fait.
- Non finalisé
  - Ceci vous permet d'ajouter un enregistrement sur un disque DVD-RW originalement enregistré par le DVD-R150.
  - Un DVD-RW qui a été enregistré par DAO sur un PC est obligatoirement finalisé.
  - Un DVD-RW qui a été enregistré en mode Vidéo sur un graveur d'une autre marque est obligatoirement finalisé.
  - Un DVD-R est obligatoirement finalisé.

## Formats d'enregistrement

Lorsque vous insérez un disque neuf, le message suivant apparaît. Les fonctions disponibles varient selon le type de disque, sélectionnez un disque qui répond au mieux à vos besoins.

- DVD-RAM: Formatez le disque avant de l'utiliser.

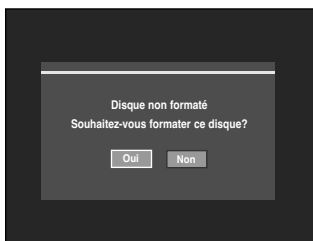

- DVD-RW: Initialisez le disque avant de l'utiliser. DVD-RW vierge, le message "Disque non initialisé. Souhaitez-vous initialiser ce disque?" apparaîtra. Si vous sélectionnez "Oui", l'initialisation est lancée.

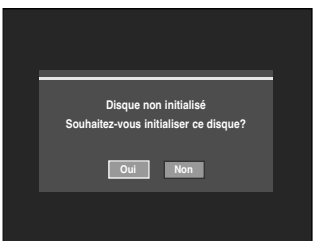

Si vous utilisez un DVD-RW, vous pouvez changer le mode. Pour cela, reportez-vous à la section Formatage d'un disque figurant à la page 66.

- DVD-R : Il n'est pas nécessaire de formater le disque..

### DVD-RW (mode Vidéo)-R

- Si la fonction Création de chapitre est réglée à Oui, les chapitres seront créés automatiquement lorsque vous finaliserez l'enregistrement sur les disques DVD-R / DVD-RW.
- Edition simple (effacement des titres/modification du nom du titre)

### DVD-RAM/RW(VR mode)

- Ce mode autorise des fonctions d'édition multiples (suppression de l'intégralité d'un titre, suppression partielle d'un titre, etc.)
- Différentes options d'édition possibles en utilisant une liste de lecture préétablie.



REMARQUE

- Le mode EZ REC vous permet d'initialiser les disques automatiquement. (Reportez-vous à la page 42)

## Mode enregistrement

Sélectionnez l'un des quatre modes d'enregistrement en appuyant plusieurs fois sur la touche **REC MODE** lorsque l'appareil est en mode Stop pour déterminer la durée d'enregistrement et la qualité d'image désirée. En général, plus la durée d'enregistrement est courte et meilleure sera la qualité de l'image.

En mode FR, le mode d'enregistrement le plus approprié est sélectionné automatiquement selon l'espace disque restant et la longueur préétablie de l'horloge d'enregistrement.

Vous pouvez ne sélectionner qu'un seul mode pour les enregistrements programmés depuis les modes XP, SP, LP et EP.

Mode	Caractéristique	Durées d'enregistrement
XP (mode haute qualité)	Sélectionnez ce mode lorsque la qualité vidéo est importante.	Env. 1 heure à 8 Mbps
SP (mode qualité standard)	Sélectionnez ce mode pour enregistrer en qualité standard.	Env. 2 heures à 4 Mbps
LP (mode enregistrement longue durée)	Sélectionnez ce mode lorsqu'une longue durée d'enregistrement est requise.	Env. 4 heures à 2 Mbps
EP (mode étendu)	Sélectionnez ce mode lorsqu'une durée d'enregistrement plus longue est nécessaire.	Env. 6 heures à 1,2 Mbps Env. 8 heures à 0,8 Mbps
FR (enregistrement flexible)	Pour les enregistrements programmés, voir page 40.	Environ 1 à 8 heures pour un débit de 0,8 à 8 Mbps

- Les disques DVD-R double couche possèdent environ le double de la capacité d'un disque DVD-R simple couche.

## Les vidéos non enregistrables

Les films possédant un système de protection anticopie ne peuvent pas être enregistrés sur ce graveur DVD. Lorsque le graveur DVD reçoit un signal anticopie pendant l'enregistrement, celui-ci s'arrête et le message suivant s'affiche sur l'écran.



### A propos des signaux anticopie

Les émissions de télévision contenant des signaux de contrôle de copie peuvent présenter l'un des trois types de signaux suivants, Copy-Free (Copie libre), Copy-Once (Une seule copie) et Copy-Never (Aucune copie). Si vous souhaitez enregistrer un programme du type Une seule copie, utilisez un disque DVD-RW avec CPRM en mode V. Vous pouvez aussi utiliser un disque DVD-RAM.O : peut accueillir, - : non accueilli

Support	Type de signal	Copy libre	Copy unique	Copy impossible
DVD-RAM(Ver.2.0)		○	○*	-
DVD-RW(Ver.1.1)		○	-	-
DVD-RW(Ver.1.1) avec CPRM Mode VR		○	○*	-
DVD-R		○	-	-

Après avoir effectué un enregistrement à l'aide de la fonction <Copy Once> (Copier une fois), il est impossible d'enregistrer de nouveau.

\*compatible avec CPRM.

## Système anticopie à la source du média (CPRM – Content Protection for Recordable Media)

Le CPRM est un mécanisme qui lie un enregistrement au média sur lequel il est enregistré. Il est pris en charge par quelques graveurs DVD mais un petit nombre de lecteurs DVD. Chaque DVD-R vierge possède un code d'identité du média unique de 64 bits enregistré dans le BCA (Burst Cutting Area). Lorsque des données protégées sont enregistrées sur le disque, elles peuvent être cryptées au moyen du cryptométrie C2 à 56 bits dérivé du code d'identité du média. Lors de la lecture, le code d'identité est récupéré du BCA et utilisé pour la génération d'une clé de décryptage des données du disque. Si les données du disque sont copiées sur un autre média, le code d'identité sera erroné ou absent et les données ne pourront pas être décryptées.

## A propos de la touche INFO

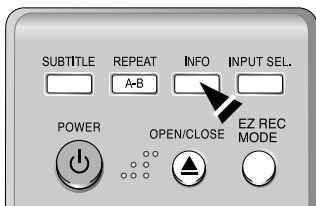

La fonction **INFO** vous permet de voir le statut et la progression actuels de la lecture et de l'enregistrement. En fonction du type de disque et du statut, l'affichage sur l'écran peut être différent.

• Appuyez sur la touche **INFO**.

La fenêtre d'affichage des informations du disque apparaît. Les informations affichées diffèrent selon le type de disque utilisé ou le format d'enregistrement.

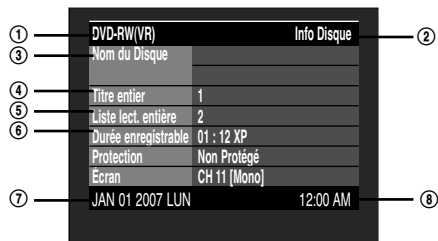

- ① Type de disque
- ② Affichage des informations actuelles
- ③ Nom du disque
- ④ Total des titres : nombre total des titres
- ⑤ Liste lect. entière : nombre total des listes de lecture
- ⑥ Durée d'enregistrement possible : La plus longue durée d'enregistrement continue de chacun des modes d'enregistrement (approximatif)
- ⑦ Date : Date et heure actuelles
- ⑧ L'heure : l'heure actuelle



REMARQUE

- Les éléments affichés peuvent varier selon le type de disque ou le format d'enregistrement.
- Vous pouvez libérer de l'espace disque sur un DVD-RAM ou un DVD-RW en effaçant des titres.
- Appuyez à nouveau sur la touche **INFO** en mode de lecture ou d'enregistrement pour en vérifier l'état actuel.

# Enregistrement du programme télévisé que vous regardez



## Avant de commencer

1. Vérifiez que le câble d'antenne est connecté.
2. Assurez-vous que le disque a suffisamment d'espace disponible pour l'enregistrement. Sélectionnez la qualité de l'image de l'enregistrement.

**1** Appuyez sur la touche **OPEN/CLOSE** et insérez un disque enregistrable dans le tiroir à disque.

**2** Appuyez sur la touche **OPEN/CLOSE** pour refermer le tiroir. Patientez jusqu'à ce que "LOAD" disparaisse de l'affichage du panneau frontal.

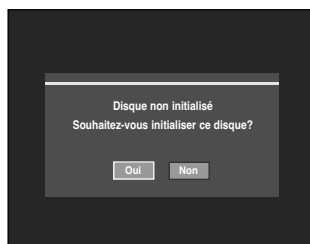

**3** Appuyez sur les touches CH (◀/▶) ou numérotées (① ~ ⑨) pour choisir le programme que vous souhaitez enregistrer.

**4** Appuyez plusieurs fois sur la touche **REC MODE**, pour choisir la vitesse (qualité) d'enregistrement.

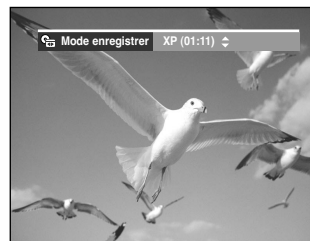
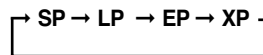



- 5** Appuyez sur la touche **REC**.  
Des informations concernant la chaîne sont affichées sur l'écran puis l'enregistrement commence. L'icône ( ) s'affiche sur le panneau frontal.



Pour voir l'état actuel du disque et la progression de l'enregistrement : Appuyez sur la touche **INFO** et l'information concernant le disque s'affichera.

DVD-RW(VR)		Info Disque
Nom du Disque	Disc	
Titre entier	7	
Liste lect. entière	Aucun	
Durée enregistrable	01:11 XP	
Protection	Non Protégé	
Écran	Enregistrement: CH 10 [Mono]	
JAN 01 2007 LUN		12:00 AM

Appuyez à nouveau sur la touche **INFO** pour visionner l'information concernant l'enregistrement.

DVD-RW(VR)		Enregistrement info
Nom	JAN/01/2007 12:00 AM	
Enregistr. Titre	CH10	
Heure de Création	JAN/01/2007 12:00 AM	
Durée d' Enregistr.	00:00:41	
JAN 01 2007 LUN		12:00 AM

### Arrêter l'enregistrement

Appuyez sur la touche **STOP** ( ) pour arrêter un enregistrement en cours.

- Lorsque vous utilisez des DVD-RAM/DVD-RW/DVD-R, le message "Mise à jour des informations du disque. Veuillez attendre un moment." s'affiche.

### Pour interrompre momentanément l'enregistrement

Appuyez sur la touche **PLAY/PAUSE** ( ) pour interrompre momentanément l'enregistrement en cours.

Appuyez de nouveau sur la touche **PLAY/PAUSE** ( ) pour continuer l'enregistrement.



REMARQUE

- L'enregistrement s'arrêtera automatiquement lorsqu'il n'y aura plus d'espace disponible pour l'enregistrement.
- Il est possible d'enregistrer jusqu'à 99 titres sur un disque DVD-RAM/-RW/-R.
- L'enregistrement s'arrêtera automatiquement si une image protégée contre la copie est choisie.
- Les DVD-RAM/DVD-RW doivent être formatés avant de pouvoir commencer à enregistrer. La plupart des disques neufs sont vendus non formatés.
- N'utilisez pas de disques marqués DVD-R dans ce lecteur.

## Enregistrement à partir d'un appareil périphérique



### Avant de commencer

Assurez-vous que le disque a suffisamment d'espace disponible pour l'enregistrement. Choisissez le mode enregistrement.

- 1** Appuyez sur la touche **OPEN/CLOSE** et insérez un disque enregistrable dans le tiroir à disque.
- 2** Appuyez sur la touche **OPEN/CLOSE** pour refermer le tiroir.  
Patientez jusqu'à ce que "LOAD" disparaisse de l'affichage du panneau frontal.
- 3** Appuyez sur la touche **INPUT SEL.** pour sélectionner l'entrée source selon la connexion que vous avez faite. L'affichage sur le panneau frontal change successivement comme suit :

Chaîne numéro → AV1 → AV2 → DV

- 4** Appuyez plusieurs fois sur la touche **REC MODE**, (ou appuyez sur la touche **REC MODE** puis sur la touche ▲▼) pour choisir la vitesse (qualité) d'enregistrement.

SP → LP → EP → XP



- 5** Appuyez sur la touche **REC**.

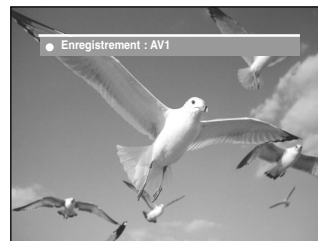

## Pour interrompre momentanément l'enregistrement

Appuyez sur la touche **PLAY/PAUSE** (⏮) pour interrompre momentanément l'enregistrement en cours.

Appuyez de nouveau sur la touche **PLAY/PAUSE** (⏮) pour continuer l'enregistrement.

## Arrêter l'enregistrement

Appuyez sur la touche **STOP** (⏹) pour arrêter un enregistrement en cours.

• Lorsque vous utilisez des DVD-RAM/DVD-RW/DVD-R, le message "Mise à jour des information du disque. Veuillez attendre un moment" s'affiche.



- Lorsqu'un enregistrement est en cours, il est impossible de modifier le mode d'enregistrement et la source d'entrée.
- L'enregistrement s'arrêtera automatiquement lorsqu'il n'y aura plus d'espace pour l'enregistrement.
- Il est possible d'enregistrer jusqu'à 99 titres sur un disque DVD-RAM/-RW/-R.
- L'enregistrement s'arrêtera automatiquement si une image protégée contre la copie est choisie.
- Si vous utilisez un boîtier décodeur (sans antenne), il vous est impossible de visionner une émission de télévision autre que celle que vous enregistrez.
- Les DVD-RAM/DVD-RW doivent être formatés avant de pouvoir commencer à enregistrer. La plupart des disques neufs sont vendus non formatés.
- N'utilisez pas de disques marqués DVD-R dans ce lecteur.

## Copie à partir d'un caméscope

Permet de régler le caméscope au moyen de l'interface IEEE1394 (DV)



### Avant de commencer

Assurez-vous que le disque a suffisamment d'espace disponible pour l'enregistrement. Choisissez le mode enregistrement. Reportez-vous aux pages 24 pour le raccordement du caméscope au graveur DVD.

**1** Appuyez sur la touche **OPEN/CLOSE** et insérez un disque enregistrable dans le tiroir à disque.

**2** Appuyez sur la touche **OPEN/CLOSE** pour refermer le tiroir. Patientez jusqu'à ce que "LOAD" disparaisse de l'affichage du panneau avant.

## 38 - Français

**3** Appuyez plusieurs fois sur la touche **REC MODE**, (ou appuyez sur la touche **REC MODE** puis sur la touche **▲▼**) pour choisir la vitesse (qualité) d'enregistrement.

↳ SP → LP → EP → XP



**4** Appuyez sur la touche **INPUT SEL.** pour sélectionner **DV**. Si l'entrée est réglée à **DV**, le menu lecture / enregistrement qui permet d'activer les réglages du caméscope s'affiche au haut de l'écran.

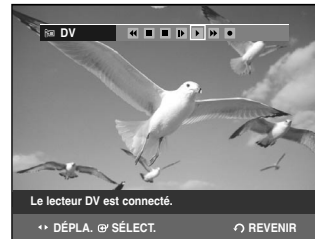

**5** Sélectionnez l'icône (▶) de lecture au haut de l'écran pour effectuer la lecture du caméscope et trouver le point de départ de la copie.

**6** Pour débiter l'enregistrement, utilisez les touches ⏮▶ pour sélectionner l'icône d'enregistrement (⏮) au haut de l'écran, puis appuyez sur **ENTER**.

## Arrêter l'enregistrement

Appuyez sur la touche **STOP** (⏹) pour arrêter un enregistrement en cours.

• Lorsque vous utilisez des DVD-RAM/DVD-RW/DVD-R, le message "Mise à jour des information du disque. Veuillez attendre un moment" s'affiche.



- Vous ne pouvez pas changer de mode d'enregistrement ni de chaîne en cours d'enregistrement.
- L'enregistrement s'arrêtera automatiquement lorsqu'il n'y aura plus d'espace disponible pour l'enregistrement.
- Il est possible d'enregistrer jusqu'à 99 titres sur un disque DVD-RAM/-RW/-R.
- Les DVD-RAM/DVD-RW doivent être formatés avant de pouvoir commencer à enregistrer. La plupart des disques neufs sont vendus non formatés.
- N'utilisez pas de disques marqués DVD-R dans ce lecteur.
- Appuyez sur les touches ◀ ou ▶ pour accéder à l'écran des contrôles durant l'enregistrement.
- Lorsque vous atteignez la fin de la bande (aucun vidéo) en effectuant une copie à partir d'un caméscope, l'écran peut tourner au bleu ou au pourpre.

# Enregistrement avec une seule touche (OTR)



Vous pouvez régler le graveur DVD pour enregistrer en progression programmée en appuyant plusieurs fois sur la touche REC.

**1** Si vous souhaitez enregistrer une chaîne de télévision, utilisez les touches CH(☺/☹) ou numérotées pour sélectionner la chaîne désirée. Si vous voulez enregistrer à partir d'une source externe connectée, appuyez sur la touche **INPUT SEL.** pour sélectionner l'entrée appropriée (AV 1, AV 2 ou DV).

- Chaînes câblées : 1 à 125
- Chaînes télévisées : 2 à 69

Exemple 1) Sélectionner le canal 120

⏏ + 2 + 0

Exemple 2) Sélectionner le canal 9

0 + 9

**2** Appuyez sur la touche **REC** pour débuter l'enregistrement.

**3** Appuyez sur la touche **REC** pour choisir la durée d'enregistrement.

→ 0:30 → 1:00 → 1:30 → 2:00 → 3:00 → 4:00 → Off



REMARQUE

- L'horloge baisse à 0:00, et le graveur DVD cesse d'enregistrer. Le graveur DVD s'éteint

Le graveur DVD s'éteint automatiquement à la fin de l'enregistrement.

## Arrêter l'enregistrement

Appuyez sur la touche STOP (ARRÊT) (⊘). Le message « Press STOP button once more to cancel Timer Record. (Appuyez à nouveau sur la touche STOP (ARRÊT) pour annuler l'enregistrement programmé.) » s'affiche.

Appuyez à nouveau sur STOP (ARRÊT) (⊘) pour arrêter l'enregistrement.

# Programmation d'un enregistrement

Vous devez régler l'heure (Installation initiale – Réglage de l'heure) avant de pouvoir programmer un enregistrement. (Voir page 28)



**1** Appuyez sur la touche **OPEN/CLOSE** et insérez un disque enregistrable dans le tiroir à disque.

**2** Appuyez sur la touche **OPEN/CLOSE** pour refermer le tiroir. Patientez jusqu'à ce que "LOAD" disparaisse de l'affichage du panneau avant.

Si un DVD-RW neuf est utilisé, il vous sera d'abord demandé si vous désirez l'initialiser ou non.

**3** Appuyez sur la touche **MENU** en mode Stop. Vous pouvez également programmer un enregistrement par minuterie à l'aide de la touche **TIMER**.

**4** Appuyez sur les touches ▲▼ pour sélectionner **Enr. Par Minut.**, puis appuyez sur la touche **ENTER** ou ►.

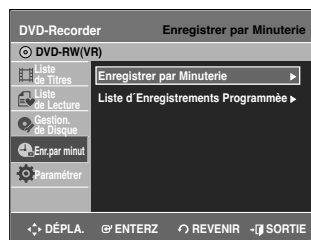

**5** Appuyez sur les touches ▲▼ pour sélectionner **Enregistrer par Minuterie**, puis appuyez sur la touche **ENTER** ou ►. Les informations de programmation sont affichées.

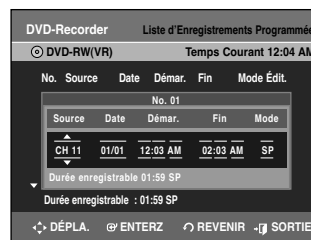

- 6** Saisissez les informations en utilisant les touches ▲▼◀▶.  
 ◀▶ : Permet de passer à l'information suivante/précédente.  
 ▲▼/0~9 : Pour configurer ou modifier des éléments du Menu Scheduled Record List (Liste d'enregistrement programmée)

• **Source:** Sélectionnez la source vidéo (AV 1, AV 2) ou la chaîne de télédiffusion que vous souhaitez régler pour l'enregistrement à l'aide de l'horloge. Lorsque vous sélectionnez les chaînes à enregistrer, les touches ▲▼ de la télécommande ne peuvent vous permettre de sélectionner que les chaînes qui ont été mémorisées lors de l'Auto Scan. Pour la sélection d'autres chaînes, utilisez les touches numériques.

• **Date:** Date à laquelle l'enregistrement doit commencer - Il existe trois options pour le réglage de la date.

Reportez-vous à la section ci-dessous :

- ① Pour effectuer un enregistrement à une date spécifique, appuyez sur le bouton ▲▼ ou sur les touches numériques jusqu'à l'affichage de la date souhaitée.

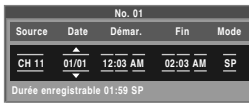

- ② Pour effectuer un enregistrement à la même heure tous les jours (LUN-VEN), appuyez sur les boutons ▲▼ jusqu'à ce que le message Mon-Fri (LUN-VEN) s'affiche.

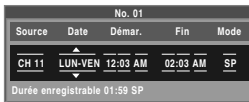

- ③ Pour effectuer un enregistrement à un jour spécifique de la semaine (Dim-Sam), appuyez sur les boutons ▲▼ jusqu'à ce que le message Dim...Sam s'affiche :

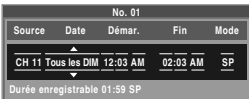

• **Heure de Démar./de Fin:** Heure de début et de fin de l'enregistrement programmé

• **Mode (mode d'enregistrement)**

**XP** : Env. 1 heure;    **SP** : Env. 2 heures  
**LP** : Env. 4 heures;    **EP** : Env. 6 ou 8 heures  
**FR** : Voir la page 40.



REMARQUE

- Si vous enregistrez un disque DVD-RW(V)/-R en mode EP, il se peut que les 6 ou 8 heures ne soient pas enregistrées complètement parce que l'appareil utilise un système d'encodage à débit binaire variable VBR (Variable Bit Rate). Si vous enregistrez un programme contenant beaucoup d'action, il utilise un débit binaire plus élevé, ce qui nécessite plus de mémoire disque par exemple.

- 7** Appuyez sur la touche **ENTER**.

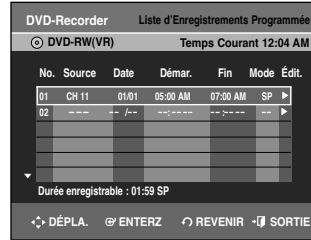

- (⏪) et Timer Set apparaîtront sur l'affichage du panneau avant. Cela signifie qu'un enregistrement est programmé.
- L'enregistrement s'effectue automatiquement lorsque l'heure spécifiée est atteinte.



REMARQUE

- Si les réglages du programmeur se chevauchent Le premier programme est prioritaire. À la fin de l'enregistrement du premier programme, l'enregistrement du second programme démarre.
- La durée de l'enregistrement programmé peut être différente de celle programmée selon le disque et le statut d'enregistrement programme total (par exemple, des heures d'enregistrement qui se chevauchent, ou lorsque l'enregistrement précédent se termine moins de 3 minutes avant le début de l'enregistrement suivant).
- ⏪ se met à clignoter si l'enregistrement programmé n'est pas prêt à commencer.

## Enregistrement flexible (pour les enregistrements programmés uniquement)



En mode FR, le mode d'enregistrement le plus approprié est sélectionné automatiquement selon l'espace disque restant et la longueur préétablie de l'horloge d'enregistrement.

La configuration de l'enregistrement en mode FR est la même que celle de l'enregistrement programmé. Lorsque vous sélectionnez le mode à l'étape 6, indiquez mode FR. (Voir la page 40)

# Modifier la liste des dossiers programmés



Vous pouvez supprimer la liste des enregistrements programmés à l'aide du menu liste des dossiers programmés.

- 1 Appuyez sur la touche **MENU** en mode **STOP**.
- 2 Appuyez sur les touches **▲▼** pour sélectionner **Enr.par minut.**, puis appuyez sur la touche **ENTER** ou **▶**.
- 3 Appuyez sur les touches **▲▼** pour sélectionner **Liste d'Enregistrements Programmée**, puis appuyez sur la touche **ENTER** ou **▶**.
- 4 Appuyez sur les touches **▲▼** pour sélectionner le nombre d'Enregistrements programmés que vous souhaitez modifier, puis appuyez sur la touche **ENTER** ou **▶**.  
Les éléments Edit et Supprimer s'affichent.

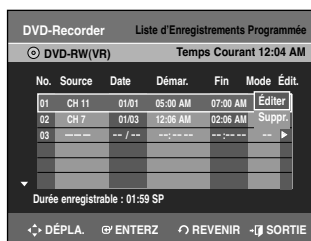

- 5 Appuyez sur les touches **▲▼** pour sélectionner **Éditer**, puis appuyez sur la touche **ENTER** ou **▶**.  
L'écran de saisie des enregistrements programmés s'affiche.  
Éditez les éléments que vous souhaitez modifier. Consultez la section Enregistrement programmé pour plus d'informations sur les éléments de saisie des enregistrements programmés. (Voir page 39)
- 6 Déplacez-vous parmi les commandes des menus avec les touches **◀▶** ou alphanumériques et modifiez le réglage avec les touches **▲▼**, puis appuyez sur **ENTER**.

- 7 Appuyez sur la touche **MENU** à la fin de l'opération. L'écran du menu disparaît.

# Supprimer la liste des dossiers programmés



Vous pouvez supprimer la liste des enregistrements programmés à l'aide du menu liste des dossiers programmés.

- 1 Appuyez sur la touche **MENU** en mode stop.
- 2 Appuyez sur les touches **▲▼** pour sélectionner **Enr.par minut.**, puis appuyez sur la touche **ENTER** ou **▶**.
- 3 Appuyez sur les touches **▲▼** pour sélectionner **Liste d'Enregistrements Programmée**, puis appuyez sur la touche **ENTER** ou **▶**.
- 4 Appuyez sur les touches **▲▼** pour sélectionner le nombre d'Enregistrements programmés que vous souhaitez supprimer, puis appuyez sur la touche **ENTER** ou **▶**.  
Les éléments Edit et Supprimer s'affichent.

- 5 Appuyez sur les touches **▲▼** pour sélectionner **Suppr.**, puis appuyez sur la touche **ENTER**.

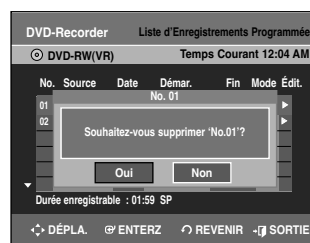

- 6 Appuyez sur les touches **◀▶** pour sélectionner **Oui**, puis appuyez sur la touche **ENTER**.  
L'entrée sélectionnée est supprimée de la liste.



REMARQUE

- Vous ne pouvez pas supprimer les programmes qui sont déjà en cours d'enregistrement.

## Enregistrement de la liste des dossiers programmés

Si l'appareil est hors tension à l'heure d'enregistrement établie dans le Répertoire des enregistrements programmés, il démarrera automatiquement et débutera l'enregistrement.

**1** L'émission en cours d'enregistrement programmé ne peut être visionnée sur le téléviseur.

- Allumez le téléviseur à l'aide de la télécommande.
- Éteignez le téléviseur à l'aide de la télécommande si vous ne souhaitez pas visionner l'émission en cours d'enregistrement.

### Pour arrêter l'enregistrement

Appuyez sur la touche **STOP** (⏻). Le message "Appuyez sur la touche STOP une fois de plus pour décommander l'enregistrement par Minuterie" s'affiche. Appuyez de nouveau sur **STOP** (⏻) pour arrêter l'enregistrement.oui



REMARQUE

- L'enregistrement s'arrête si un signal de protection contre la copie est reçu en cours d'enregistrement.
- L'enregistrement ne fonctionnera pas s'il n'y a plus d'espace disponible sur le disque ou si le disque est non enregistrable. (Vous pourrez continuer l'enregistrement après avoir remplacé le disque.)

## MODE EZ REC



Cette fonction vous permet d'initialiser et de finaliser un disque automatiquement.

**1** Appuyez sur la touche EZ REC MODE de la télécommande lorsque l'appareil est en mode arrêt / aucun disque.

**2** Appuyez sur les touches ▲▼ pour sélectionner On (Activé), puis appuyez sur la touche ENTER (ENTRÉE). Le mode EZ REC est réglé.

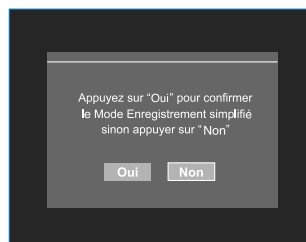

**3** Insérez un disque. Si le disque est neuf, la fonction d'initialisation est lancée automatiquement.



**4** Appuyez sur la touche REC (ENR.).

## 5 Le mode EZ REC finalise automatiquement le disque dans les conditions suivantes :

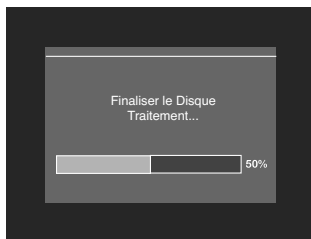

- Si vous appuyez sur la touche OPEN/CLOSE (OUVRIR/FERMER) du caméscope DVD après avoir enregistré au moins 30 % du disque. Le tiroir s'ouvre après la finalisation du disque.
- Si le disque est plein : il est finalisé automatiquement et le graveur demeure en arrêt.
- Si un enregistrement programmé a atteint au moins les 30% du disque, ce dernier est finalisé automatiquement et le graveur s'éteint. Veuillez prendre note que la finalisation automatique ne fonctionne pas lorsque le graveur est réglé pour plusieurs enregistrements programmés sur la Liste d'enregistrement.



REMARQUE

- Si vous insérez une disque DVD-RW neuf, ce dernier est formaté en mode V suite à l'initialisation automatique.
- Si vous sélectionnez la fonction Off (Désactivée), vous devez initialiser le disque manuellement (reportez-vous à la page) et le finaliser à l'aide de Disc Manager.(Reportez-vous à la page65)
- La durée de l'enregistrement varie en fonction du mode d'enregistrement.(Reportez-vous à la page40)

# Lecture

Cette section vous présente les fonctions fondamentales de lecture et de la lecture selon le type de disque.

Lisez les informations suivantes avant de lire un disque.

Logo des disques pouvant être lus



Disque Dolby numérique



Disque numérique DTS



Disque audio numérique

**STEREO**

Disque stéréo

**NTSC**

Système de diffusion NTSC adopté aux Etats-Unis, au Canada, en Corée, au Japon, etc.



DivX



Disque encodé en MP3

Avant la lecture.....	44
Lecture d'un disque.....	45
Lecture d'un CD audio/MP3.....	52
Lecture d'un CD image.....	54
Lecture d'un fichier MPEG4.....	55
Lecture de la liste de titres.....	56

## Avant la lecture

### Code de région (DVD-Vidéo uniquement)

Le graveur de DVD comme les disques sont codés par région.



Ces codes régionaux doivent correspondre pour que le disque puisse être lu.



Si les codes ne correspondent pas, le disque ne pourra être lu. Le numéro de région de ce graveur est indiqué sur le panneau arrière de l'appareil.

### Type de disques pouvant être lus avec cet appareil

Type de disque	Logo de disque	Contenu enrg.	Forme de disque	Durée de lecture maximale ou minute
DVD-VIDÉO		AUDIO VIDÉO	Monoface (5")	240min
			Double face(5")	480min
			Monoface(3.5")	80min
			Double face(3.5")	160min
AUDIO-CD		AUDIO	Monoface(5")	74min
			Monoface(3.5")	20min
JPEG		Images JPEG	Monoface(5")	-
			Monoface(3.5")	-
MP3		MP3 Audio	Monoface(5")	-
			Monoface(3.5")	-
MPEG4		MPEG4 Movie	Monoface(5")	-
			Monoface(3.5")	-
DVD-RAM		AUDIO VIDÉO	Monoface(5") (4.7GB)	1h (XP: Excellent qualité) 2h (SP: Qualité standard) 4h (LP: lecture longue) 6h ou 8 (EP: étendue)
			Double face(5") (9.4GB)	2h (XP: Excellent qualité) 4h (SP: Qualité standard) 8h (LP: lecture longue) 12-16h (EP: étendue)
DVD-RW		AUDIO VIDÉO	5" (4.7GB)	1h (XP: Excellent qualité) 2h (SP: Qualité standard) 4h (LP: lecture longue) 6h ou 8 (EP: étendue)
DVD-R		AUDIO VIDÉO	Simple couche(5") (4.7GB)	1h (XP: Excellent qualité) 2h (SP: Qualité standard) 4h (LP: lecture longue) 6h ou 8 (EP: étendue)
			Doubles couches(5") (8.5GB)	2h (XP: Excellent qualité) 4h (SP: Qualité standard) 8h (LP: lecture longue) 11-15h (EP: étendue)
DVD+RW		AUDIO VIDÉO	5" (4.7GB)	1h (XP: Excellent qualité) 2h (SP: Qualité standard) 4h (LP: lecture longue) 6h ou 8 (EP: étendue)
DVD+R		AUDIO VIDÉO	Simple couche(5") (4.7GB)	1h (XP: Excellent qualité) 2h (SP: Qualité standard) 4h (LP: lecture longue) 6h ou 8 (EP: étendue)
			Doubles couches(5") (8.5GB)	2h (XP: Excellent qualité) 4h (SP: Qualité standard) 8h (LP: lecture longue) 11-15h (EP: étendue)



## Disques ne pouvant être lus avec cet appareil

- DVD-Video avec un numéro de région autre que "1" ou "ALL"
- DVD-RAM 5" 2,6 Go et 5,2 Go
- DVD-R 3,9 Go
- Disque DVD-R/DVD-RW (V) enregistré sur un graveur d'un autre fabricant et non finalisé.
- Disques PAL
- Disques DVD-ROM/PD/MV-Disc, etc
- CD VIDÉO/CVD/SVCD/CD-ROM/CDV/CD-G/CD-I



REMARQUE

- Ce graveur de DVD ne peut fonctionner qu'avec des disques compatibles avec la norme DVD-RAM Version 2,0.
- La lecture et/ou l'enregistrement peut être impossible avec certains types de disques ou lorsque des opérations spécifiques, telles qu'un changement d'angle ou un réglage de l'aspect de ratio, sont effectuées. Les informations concernant les disques sont indiquées en détail sur le boîtier. Veuillez les consulter si nécessaire
- Ne laissez pas les disques devenir sales ou rayés. Les traces de doigts, la saleté, la poussière, les rayures ou les dépôts de fumée de cigarette sur la surface d'enregistrement peuvent rendre votre disque inutilisable.
- Les disques DVD-RAM/±RW/±R peuvent ne pas être lus par certains lecteurs de DVD, selon le lecteur, le disque et les conditions d'enregistrement.
- Les disques contenant des programmes PAL ne pourront être ré-enregistrés avec ce graveur.



REMARQUE

- Le graveur DVD mémorise sa dernière position de lecture avant de s'arrêter. La lecture recommence à cet endroit lorsque vous appuyez à nouveau sur la touche PLAY (LECTURE), (sauf dans les cas où vous retirez le disque ou que le graveur est débranché, ou si vous n'appuyez pas deux fois sur le bouton STOP (ARRÊT)). Cette fonction n'est disponible qu'avec les disques DVD-VIDEO, DVD-RAM, DVD±RW, DVD±R ou les CD audio (CD-DA).



Caution

- Ne déplacez pas votre graveur de DVD en cours de lecture, ceci pourrait endommager le disque.
- Assurez-vous d'appuyer sur la touche **OPEN/CLOSE** pour ouvrir ou refermer le plateau.
- Ne poussez pas le plateau pendant qu'il est en train de s'ouvrir ou de se refermer, ceci pourrait entraîner un dysfonctionnement du produit.
- Ne placez aucun corps étranger sur le plateau.
- Certaines fonctions peuvent avoir un comportement différent ou être désactivées selon le type de disque. Dans ce cas, consultez les instructions écrites sur le boîtier du disque.
- Faites particulièrement attention que les enfants ne se coincent pas les doigts entre le plateau et le châssis du plateau lorsque celui-ci se referme.
- N'insérez qu'un seul disque DVD à la fois. L'insertion de deux disques ou plus empêchera la lecture et pourrait causer des dommages au lecteur DVD.

## Lecture d'un disque

- 1** Appuyez sur la touche **OPEN/CLOSE**.  
Le plateau s'ouvre.
- 2** Placez délicatement un disque sur le plateau, en veillant à ce que l'étiquette soit orientée vers le haut. Pour les disques DVD-RAM, insérez-les face imprimée vers le haut.
- 3** Appuyez sur la touche **OPEN/CLOSE** pour refermer le plateau.
  - Le plateau de votre graveur de DVD se referme et la lecture commence automatiquement.
  - Lorsque le graveur est allumé et qu'un disque est sur le plateau, l'unité est activée et attend vos instructions en mode stop.
  - Appuyez sur la touche **PLAY**(⏪) pour commencer la lecture.
  - Si vous éteignez l'appareil avec un disque inséré, l'appareil se met en marche automatiquement et effectue la lecture du disque lorsque vous appuyez sur la touche **PLAY**(⏪)
- 4** Appuyez sur la touche **STOP**(⏹) pour arrêter la lecture.

## Utilisation des menus Disque et Titre

Certains types de disques contiennent un système de menus spécifiques qui vous permet de sélectionner des fonctions particulières pour le titre, telles que des chapitres, des pistes audio, des sous-titres, des bandes-annonces de films, des informations sur les personnages, etc.

### Pour les disques DVD-VIDEO



**DISC MENU** Appuyez sur la touche **DISC MENU** pour ouvrir le menu Disque.

- Allez dans le menu de configuration correspondant à la lecture.
- Vous pouvez sélectionner la langue audio et les sous-titres contenus dans le disque.

**TITLE MENU** Appuyez sur la touche **TITLE MENU** pour aller dans le menu Titre du disque.

- Utilisez cette touche si le disque contient plus d'un titre. Certains types de disques peuvent ne pas prendre en charge la fonction Titre.

### Pour les disques DVD-RAM/DVD±RW/±R



**Liste de titres :** Appuyez sur la touche **TITLE LIST** (LISTE DE TITRES)..l'option TitleList (Liste de titres) correspond à la liste des titres figurant sur un disque. Lorsqu'un titre est supprimé, celui-ci ne peut plus être lu.

**Liste de lecture:** Appuyez sur la touche **PLAY LIST** (LISTE DE LECTURE)L'option Liste de lecture correspond à une liste de titres personnalisée. Lorsqu'une liste de lecture est lue, seule la lecture des titres figurant dans cette liste peut être lancée, puis interrompue. Même si la liste de lecture est supprimée, l'enregistrement original est conservé (mode VR uniquement)

## Utilisation des fonctions de recherche

Effectuer une recherche dans un chapitre ou dans une piste



Appuyez sur la touche **SEARCH (RECHERCHE)** ( ) de votre télécommande pendant la lecture.

DVD-VIDEO/ DVD-RAM/ DVD±RW/DVD±R	▶▶ Rapide 1(X 2) → ▶▶ Rapide 2(X 4) → ▶▶ Rapide 3(X 8) → ▶▶ Rapide 4(X16) → ▶▶ Rapide 5(X 32) → ▶▶ Rapide 6(X128) → ▶▶ Rapide 1(X 2)
MPEG4	▶▶ Rapide 1 → ▶▶ Rapide 2 → Rapide 3 ▶▶ Rapide 1
AUDIO CD (CDDA)	▶▶ Rapide X 2 → ▶▶ Rapide X 4 → ▶▶ Rapide X 8 → ▶▶ Rapide X 2

- Vous pouvez parcourir le programme en sens inverse.
- Lorsque vous maintenez la touche **SEARCH** ( ) enfoncée, la lecture s'effectue à la vitesse rapide par défaut (2X).
- Si vous relâchez la touche **SEARCH** ( ), la lecture reprend à vitesse normale. (Excepté CD-DA)
- Pour revenir à la vitesse de lecture normale, appuyez sur la touche **PLAY** ( ) .



- Aucun son n'est entendu durant le mode de balayage ou de recherche sauf pour la lecture rapide (vitesse 1,7X) ou lecture lente.
- Pour les CD(CD-DA), il est possible d'entendre le son en mode de balayage.
- Le signal audio demeure inaudible durant le balayage d'un MPEG4.
- La vitesse de lecture réelle peut être différente de la vitesse indiquée durant le balayage.

## Rechercher des Chapitres ou des Pistes

Appuyez sur la touche **SKIP** ( ) de la télécommande.



- Si vous appuyez sur la touche **SKIP** ( ), vous atteignez le début du chapitre, du titre ou du marqueur (DVD-RAM, DVD-RW(mode VR)). En appuyant de nouveau sur la touche dans les 3 secondes, vous revenez au début du chapitre, de la piste ou du marqueur précédent (DVD-RAM, DVD-RW(mode VR)).
- Si vous appuyez sur la touche **SKIP** ( ), vous atteignez le chapitre, le titre ou le marqueur suivant (DVD-RAM, DVD-RW(mode VR)).

## Ralenti



En mode pause ou image par image, appuyez sur la touche **SEARCH** ( ) de la télécommande.

- Si vous appuyez sur la touche **SEARCH** ( ),  
▶▶▶ Ralenti 1(1/2) → ▶▶ Ralenti 2(1/4) → ▶ Ralenti 3(1/8)
- Si vous appuyez sur la touche **SEARCH** ( ),  
▶▶▶ Ralenti 1(1/2) → ▶▶ Ralenti 2(1/4) → ▶ Ralenti 3(1/8)



- Maintenez la touche **SEARCH**() enfoncée en mode pause : le disque sera lu au ralenti, à 1/2 de sa vitesse normale. Si la touche est relâchée, la lecture se remet en pause.
- Pour revenir à une vitesse de lecture normale, appuyez sur la touche **PLAY**()





- La vitesse adoptée dans cette fonction peut être différente de la vitesse réelle de lecture.
- La vitesse lente ne fonctionne que dans le sens normal de lecture sur les disques MPEG4.

## Lecture image par image



Appuyez sur la touche **STEP**( ) de votre télécommande en mode pause.

- À chaque fois que la touche est enfoncée, un nouveau cadre apparaîtra.  
Si vous appuyez sur la touche **STEP (PAR ÉTAPE)** () , l'image précédente est activée.  
Si vous appuyez sur la touche **STEP (PAR ÉTAPE)** () , l'image suivante est activée.
- Pour revenir à une vitesse de lecture normale, appuyez sur la touche **PLAY**()



- La fonction pas à pas n'est disponible que dans le sens normal de lecture sur les disques MPEG4.

## Utilisation de la touche ANYKEY (TOUTE TOUCHE)

La fonction **ANYKEY** vous permet de rechercher facilement une scène particulière en accédant à un titre, à un chapitre, à une piste ou à un moment. Vous pouvez également modifier les sous-titres et les paramètres audio et activer certaines fonctions dont les fonctions Repeat, Angle et Zoom.

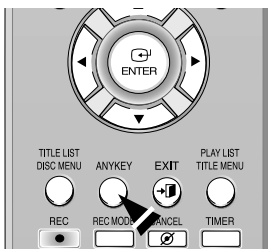

## Déplacement direct vers la scène souhaitée



Utilisez cette fonction pour vous déplacer vers un certain titre, chapitre ou vers une heure particulière.

- 1 Appuyez sur la touche **ANYKEY** en cours de lecture.
- 2 Appuyez sur les touches **▲▼** pour sélectionner Title (Titre), Chapter (Chapitre) ou Time (Heure).



- 3 Appuyez sur les touches **◀▶** ou les touches numériques (0 à 9) pour sélectionner la scène souhaitée, puis appuyez sur **ENTER**.

Pour rechercher une heure particulière, entrez l'heure, les minutes et les secondes en séquence à l'aide des touches numériques. **◀▶** ne sont pas disponibles.



- La fonction Time Search (Recherche temporelle) n'est pas compatible avec certains disques.
- Pour que l'écran disparaisse, appuyez à nouveau sur la touche ANYKEY (TOUTE TOUCHE).

## Lecture de manière répétée

- 1 Appuyez sur la touche **ANYKEY** en cours de lecture.
- 2 Appuyez sur les touches ▲▼ pour sélectionner **Répétition** puis appuyez sur les touches ◀▶ pour sélectionner le **Titre** ou le **Chapitre** que vous souhaitez lire de manière répétée.



- 3 Appuyez sur la touche **ENTER**.



REMARQUE

- Les DVD-RAM, DVD-RW (VR mode), les DVD±R non finalisés et les DVD-RW (mode vidéo) non finalisés ne permettent pas la répétition d'un chapitre.

## Lire une section donnée de manière répétée



- 1 Appuyez sur la touche **ANYKEY**.
- 2 Appuyez sur les touches ▲▼ pour sélectionner **Répétition** puis appuyez sur la touche ▶ pour sélectionner A-B.



- 3 Appuyez sur la touche **ENTER**

- 4 Appuyez sur la touche **ENTER** ou REPEAT A-B à l'endroit où vous souhaitez que la répétition de la lecture commence (A) puis appuyez de nouveau sur cette touche à l'endroit où vous souhaitez que la répétition de la lecture cesse (B).  
La répétition de la lecture de la section A-B commence.



REMARQUE

- Si vous avez défini le point (B) avant que 5 secondes ne se soient écoulées, la marque d'interdiction (⊘) apparaîtra.
- Vous pouvez également activer la lecture normale en appuyant sur la touche CANCEL.
- Les CD audio (CC-DA) et les disques MP3 ne prennent pas la fonction Repeat A-B en charge.

## Sélection des sous-titres

Les langues de sous-titres peuvent ne pas fonctionner selon le disque. Cette fonction n'est disponible qu'en cours de lecture.



(mode VR)

- 1 Appuyez sur la touche **ANYKEY** en cours de lecture.
- 2 Appuyez sur les touches ▲▼ pour sélectionner **Sous-titre** puis appuyez sur les touches ◀▶ pour sélectionner la langue de sous-titre désirée.



REMARQUE

- L'affichage des sous-titres peut être différent selon le type de disque.
- Si les sous-titres se chevauchent, désactivez la fonction Légende de votre téléviseur.
- Certains disques ne vous permettent de sélectionner la langue qu'à partir du menu Disque.

## Sélection de la langue audio

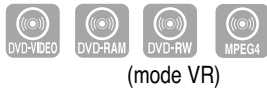

Les langues audio peuvent ne pas fonctionner selon le disque. Cette fonction n'est disponible qu'en cours de lecture.

**1** Appuyez sur la touche **ANYKEY** en cours de lecture.

**2** Appuyez sur les touches **▲▼** pour sélectionner **Audio** puis appuyez sur les touches **◀▶** pour sélectionner la langue audio désirée.



REMARQUE

- Les langues audio peuvent être différentes car elles dépendent du disque.
- Certains disques ne vous permettent de sélectionner la langue audio qu'à partir du menu Disque.
- Pour que l'écran disparaisse, appuyez à nouveau sur la touche ANYKEY (TOUTE TOUCHE).

## Utilisation de la touche d'accès direct

Appuyez sur la touche Audio pour atteindre directement cette fonction.

## Changer l'angle de la caméra



Lorsqu'un DVD-VIDEO contient plusieurs angles pour une scène spécifique, vous pouvez sélectionner la fonction Angle. Cette fonction n'est disponible qu'en cours de lecture.

Si le disque contient des angles multiples, l'icône ANGLE s'affiche à l'écran.

**1** Appuyez sur la touche **ANYKEY** en cours de lecture.

**2** Appuyez sur les touches **▲▼** pour sélectionner **Angle** et appuyez sur les touches **◀▶** pour



REMARQUE

- Cette fonction dépend du disque utilisé et peut ne pas fonctionner avec tous les DVD.
- Cette fonction ne fonctionne pas lorsque le DVD n'a pas été enregistré avec un système de caméra multi-angles.
- Pour que l'écran disparaisse, appuyez à nouveau sur la touche ANYKEY (TOUTE TOUCHE).

## Zoom avant



**1** Appuyez sur la touche **ANYKEY** en cours de lecture ou en mode pause.

**2** Appuyez sur les touches **▲▼** pour sélectionner **Zoom**, puis appuyez sur la touche **ENTER**. (🔍) s'affichera.

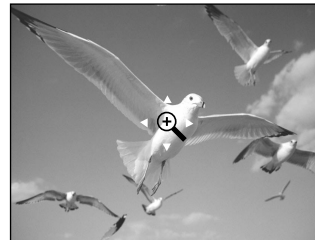

**3** Appuyez sur les touches **▲▼◀▶** pour sélectionner la zone que vous souhaitez agrandir.

**4** Appuyez sur la touche **ENTER**.  
taille normale → 2X → 4X → 2X → taille normale

## Utilisation des signets



(mode V)

Cette caractéristique vous permet d'ajouter des signets aux sections d'un DVD ou DVD-R/-RW (mode V) afin de les repérer plus rapidement.

### ◆ Réglage des signets

- 1 Appuyez sur la touche **MARKER** en cours de lecture.
- 2 Appuyez sur la touche **ENTER** lorsque la scène désirée apparaît.  
Le chiffre 1 s'affiche et la scène est mémorisée.



- 3 Appuyez sur la touche **▶◀** pour passer à la position suivante.

- 4 Appuyez sur la touche **ENTER** lorsque la scène désirée apparaît.  
Le chiffre 2 s'affiche et la scène est mémorisée.
  - Répétez l'opération ci-dessus pour mettre d'autres scènes en signet.
  - Vous pouvez mettre jusqu'à 10 scènes en signet.



REMARQUE

- Lorsque le plateau est ouvert puis refermé, les signets disparaissent.
- L'affichage des touches varie avec les types de disque.

### ◆ Lire un signet

- 1 Appuyez sur la touche **MARKER** en cours de lecture.
- 2 Appuyez sur les touches **◀▶** pour sélectionner une scène mise en signet.
- 3 Appuyez sur la touche **ENTER** ou sur la touche **PLAY** (⏪) pour commencer la lecture de la scène sélectionnée.



### ◆ Effacer un signet

- 1 Appuyez sur la touche **MARKER** en cours de lecture.
- 2 Appuyez sur les touches **◀▶** pour sélectionner une scène mise en signet.
- 3 Appuyez sur la touche **CANCEL** pour supprimer le signet sélectionné.



## Utilisation des marqueurs



(mode VR)

### ◆ Réglage des marqueurs

- 1 Appuyez sur la touche **MARKER** en cours de lecture.
- 2 Appuyez sur la touche **ENTER** lorsque la scène désirée apparaît.  
Le chiffre 01 s'affiche et la scène est mémorisée.
- 3 Appuyez sur la touche **◀▶** pour passer à la position suivante.

- 4** Appuyez sur la touche **ENTER** lorsque la scène désirée apparaît.  
Le chiffre 02 s'affiche et la scène est mémorisée.



- Les disques DVD-RAM ou DVD-RW (mode VR) possèdent la fonction Marqueur au lieu de la fonction Signet. La fonction Marqueur vous permet de marquer jusqu'à 99 scènes. Les scènes affichées pouvant comporter plusieurs pages, une numérotation est nécessaire. Si un disque en cours d'utilisation est encodé avec Protection du disque, aucun Marqueur ne peut être défini ou supprimé. Seule la lecture est disponible.

#### ◆ Lire un marqueur

- 1** Appuyez sur la touche **MARKER** en cours de lecture.
- 2** Appuyez sur les touches ◀▶ pour sélectionner une scène mise en signet.
- 3** Appuyez sur la touche **ENTER** ou sur la touche **PLAY** (⏪) pour commencer la lecture de la scène sélectionnée



- Si vous appuyez sur la touche **SKIP** (⏮) elle se déplace au début du signet. En appuyant à nouveau sur la touche à l'intérieur de 3 secondes, il se déplacera au début du signet précédent.
- Si vous appuyez sur la touche **SKIP** (⏭) elle se déplace au début du signet suivant.

## Effacer un marqueur

- 1** Appuyez sur la touche **MARKER** en cours de lecture.
- 2** Appuyez sur les touches ◀▶ pour sélectionner une scène mise en signet.  
Appuyez sur la touche **CANCEL** pour supprimer le signet sélectionné

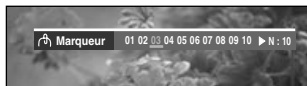

- Lorsqu'un marqueur est effacé pendant la lecture d'un DVD-RAM/DVD-RW (mode VR), les numéros des marqueurs changent. Exemple : si le 7ème signet est supprimé alors que dix signets sont déjà enregistrés, la numérotation des signets suivant le 8ème changera automatiquement d'une position et le 8ème signet deviendra le 7ème.

# Lecture d'un CD audio/MP3

## Les touches de la télécommande

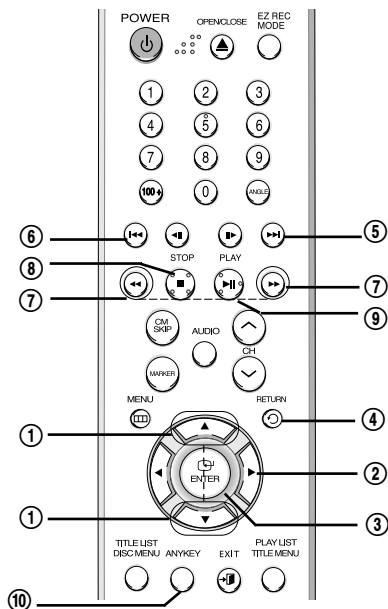

1. ▲▼: permet de sélectionner une piste (chanson).
2. ► : permet de lire la piste (chanson) sélectionnée.
3. Touche ENTER (⏏) : de lire la piste (chanson) sélectionnée.
4. Touche RETURN (↵) Appuyez pour vous déplacer vers le fichier d'appartenance de la chanson.
5. Touche SKIP(⏩) : permet de lire la piste (chanson) sélectionnée.
6. Touche SKIP(⏪) : permet de revenir au début de la piste actuelle lorsqu'elle est enfoncée en cours de lecture. Si vous appuyez de nouveau sur cette touche, votre graveur de DVD commence la lecture de la piste précédente.  
Si vous appuyez sur cette touche moins de trois secondes après le début de la lecture, la lecture de la piste précédente commence. Si vous appuyez sur cette touche plus de trois secondes après le début de la lecture, la piste actuelle sera relue depuis le début.
7. Appuyez sur les touches SEARCH(⏮) / (⏭) : lecture rapide (X2, X4, X8)
8. STOP (⏹) : permet d'arrêter la lecture d'une piste (chanson).
9. PLAY/PAUSE (⏸) : permet de lire une piste (chanson) ou de mettre la lecture en pause.
10. ANYKEY : Pour sélectionner le sous-menu de l'affichage (Option Repeat (Répétition) ou Play (lecture)).

## Lecture d'un CD (CD-DA) audio

- 1 Insérez un CD audio (CD-DA) dans le plateau. Le menu CD audio apparaît et la lecture des pistes (chansons) commence automatiquement.



- 2 Appuyez sur les touches ▲▼ pour sélectionner la piste que vous souhaitez écouter, puis appuyez sur la touche ENTER ou ►.

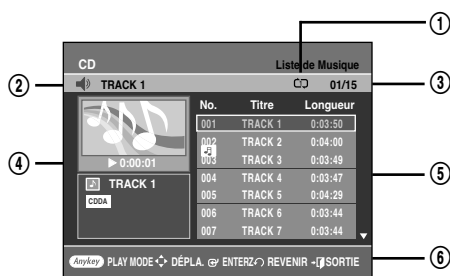

### Éléments affichés à l'écran CD Audio (CD-DA)

1. ICÔNE DU MODE DE LECTURE
2. Piste (chanson) actuelle : affiche le numéro de la piste en cours de lecture.
3. Affiche le numéro de la piste en cours de lecture et le nombre total de pistes.
4. Affiche le mode d'enregistrement d'un disque et le temps de lecture.
5. Affiche la liste des pistes (chansons) et le temps de lecture de chaque piste.
6. Affichage des touches.



## Lire un disque MP3

1 Insérez un disque MP3 sur le plateau. Et appuyez sur les touches ▲▼ pour sélectionner **Navigation de Disque**, puis appuyez sur la touche **ENTER** ou la touche ►.

2 Appuyez sur les touches ▲▼ pour sélectionner **Musique**, puis appuyez sur la touche **ENTER** ou la touche ►.  
Le menu MP3 s'affiche et les pistes (chansons) sont lues automatiquement.

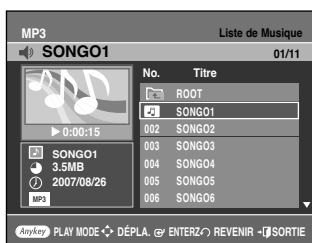

3 Appuyez sur les touches ▲▼ pour sélectionner la piste que vous souhaitez écouter, puis appuyez sur la touche **ENTER** ou ►.

## MP3 Éléments de l'écran

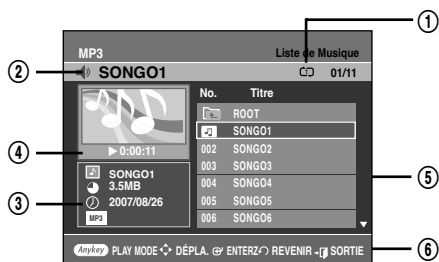

1. **ICÔNE DU MODE DE LECTURE**
2. **Piste (chanson) actuelle** : affiche le numéro de la piste en cours de lecture.
3. Renseignements sur les fichiers MP3.
4. Affiche le mode d'enregistrement d'un disque et le temps de lecture.
5. Affiche les informations relatives au dossier et aux pistes qu'il contient.
6. Affichage des touches.

## Lecture de manière répétée

1 Appuyez sur la touche **ANYKEY** en cours de lecture. L'écran du mode de lecture apparaît.



2 Sélectionnez le mode de lecture en boucle souhaité à l'aide des touches ◀▶, puis appuyez sur **ENTER** (ENTRÉE).

Track ◀▶ : la piste sélectionnée est lue en boucle.

Disc Ⓢ : le disque inséré est lu en boucle.

Folder Ⓢ (MP3 uniquement) : les pistes contenues dans le dossier sont lues en boucle.

### Retourner au mode de lecture normal

3 Sélectionnez **Non** dans la fenêtre du mode de lecture à l'aide des touches ◀▶, puis appuyez sur **ENTER**.

## Mode Options de lecture

1 Appuyez sur la touche **ANYKEY** en condition d'arrêt. L'option **Play (Lecture)** s'affiche en surbrillance.



Durant la lecture, le mode **Repeat (Répéter)** s'affiche en surbrillance.

- 2 Sélectionnez l'option de lecture désirée (Normal, Aléatoire, Intro ou Liste de lecture) à l'aide des touches ◀▶ Appuyez sur la touche **ENTER**.
  - **Normal** : les pistes du disque sont lues dans l'ordre dans lequel elles ont été enregistrées sur le disque.
  - **Aléatoire** : l'option Aléatoire permet de lire les pistes d'un disque dans un ordre aléatoire. Une fois qu'une liste aléatoire a été créée et lue entièrement, une autre liste aléatoire est créée et lue. La Lecture aléatoire se poursuit jusqu'à ce que l'option de lecture soit modifiée.
  - **Intro** : les 10 premières secondes de chaque piste sont lues. Si vous souhaitez écouter la musique que vous avez sélectionnée, appuyez sur la touche **ENTER** ou sur la touche **PLAY** (⏮) L'option de lecture passe en mode Lecture normale. Suite à la lecture de l'introduction, la lecture normale s'effectue.
  - **Liste de lecture** : l'option de lecture Liste de lecture vous permet de sélectionner l'ordre dans lequel vous souhaitez lire les pistes.

## Vers Program Tracks (Programmation des pistes)

Vous pouvez enregistrer jusqu'à 30 pistes au maximum dans la liste de lecture.

- 1 Appuyez sur la touche **ANYKEY** pendant la lecture, puis sélectionnez ensuite l'**option LECTURE** à l'aide des touches **▲▼**.

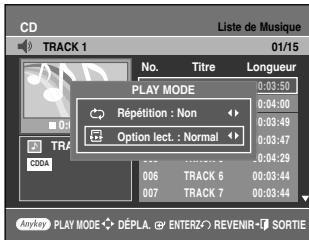

- 2 Appuyez sur la touche **◀▶** pour sélectionner la **Liste de lect.**, puis appuyez sur la touche **ENTER**. L'écran Liste de lecture apparaîtra. Sélectionnez les pistes en respectant l'ordre dans lequel vous souhaitez qu'elles soient lues à l'aide des touches **▲▼**. Appuyez sur la touche **ENTER**.



Pour supprimer une piste de la liste de lecture, appuyez sur la touche **▶**, puis appuyez sur les touches **▲▼** pour sélectionner la piste erronée et appuyez ensuite sur la touche **CANCEL**. La piste sélectionnée est supprimée.

- 3 Pour effectuer la lecture de la liste d'écoute, appuyez sur la touche **PLAY** (⏪).

## Lecture d'un CD contenant des photos



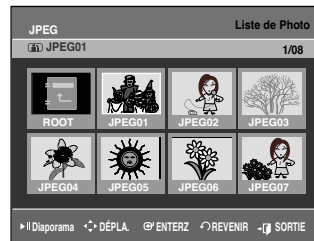

- 1 Insérez un disque JPEG sur le plateau.
- 2 Appuyez sur les touches **▲▼** pour sélectionner **Navigation de Disque**, puis appuyez sur la touche **ENTER** ou la touche **▶**.
- 3 Appuyez sur les touches **▲▼** pour sélectionner **Photo**, puis appuyez sur la touche **ENTER** ou la touche **▶**.
- 4 Appuyez sur les touches **▲▼◀▶** pour sélectionner une image.







- Pour visualiser les 8 images suivantes, appuyez sur la touche **SKIP** (⏩).
- Pour visualiser les 8 images précédentes, appuyez sur la touche **SKIP** (⏪).

- 5-1 Si vous appuyez sur la touche **PLAY** (⏪), l'écran Diaporama apparaîtra. L'intervalle entre les images (vitesse du Diaporama) doit être défini.



- 5-2** Sélectionnez une image de l'écran Album, puis appuyez sur **ENTER**. et sélectionnez un mode d'affichage (**Écran album** (  ), **Diaporama** (  ), **Rotation** (  ) ou **Zoom** (  )) à l'aide des touches ◀ ▶, puis appuyez sur **ENTER**.



-  : permet de revenir à l'écran Album.
-  : le graveur entre en mode Diaporama.  
Avant que le diaporama ne puisse commencer, l'intervalle entre les images (vitesse du diaporama) doit être défini.
-  : à chaque fois que la touche **ENTER** est enfoncée, l'image pivote de 90 degrés vers la droite.
-  : à chaque fois que la touche **ENTER** est enfoncée, l'image est agrandie jusqu'à 4X.  
(normale → 2X → 4X → 2X → normale)

• Appuyez sur la touche **ANYKEY** pour faire apparaître ou disparaître les menus.

- 4** Appuyez sur les boutons ▲▼ pour sélectionner le fichier avi (DivX), puis appuyez sur le bouton ▶, **PLAY** ou sur **ENTER**.



- 5** Durant la lecture d'un fichier MPEG4, vous pouvez utiliser les fonctions suivantes : Appuyez une fois sur la touche **STOP** (ARRET) en cours de lecture pour afficher la liste des fichiers ; appuyez à nouveau sur la touche pour quitter l'écran du menu.

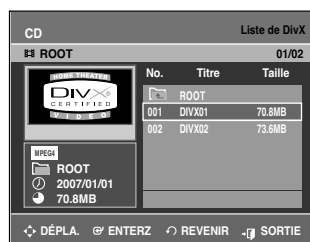











## Lecture d'un fichier MPEG4



Un fichier MPEG4 contient des données audio et vidéo. Un fichier MPEG4 avec les extensions suivantes peut être lu :- .AVI, .DIVX, .avi, .divx

- 1** Insérez le disque au format MPEG4 dans le tiroir disque.
- 2** Appuyez sur les boutons ▲▼ pour sélectionner **Navigation de Disque** puis appuyez sur le bouton ▶ ou sur **ENTER**.
- 3** Appuyez sur les boutons ▲▼ pour sélectionner **DivX** puis appuyez sur le bouton ▶ ou sur **ENTER**.

### Description de la fonction MPEG4

Fonction	Description
Sauter (  ou  )	Pour avancer ou reculer de 5 minutes, appuyez sur le bouton <b>SKIP</b> (  ou  ) pendant la lecture.
Recherche (  ou  )	Appuyez sur le bouton <b>SEARCH</b> (  ou  ) pendant la lecture, puis appuyez à nouveau pour accélérer la vitesse de recherche. (Rapide 1, Rapide 2, Rapide 3)
Lecture lente	En mode pause ou en mode par étape, appuyez sur le bouton <b>SEARCH</b> (  ) de votre télécommande. (Ralenti 1, Ralenti 2, Ralenti 3)
Lecture par Étape	En mode Pause ou Lecture, appuyez sur le bouton <b>STEP</b> (  ) de la télécommande.



REMARQUE

- Cet enregistreur DVD prend en charge les formats de compression vidéo suivants :
  - Format du codec MPEG4 : DivX 3.11 DivX 4.x DivX 5.x
  - Format audio : "MP3", "MPEG", "PCM", "AC3", "DTS"
- Formats de fichier sous-titre pris en charge : .smi, .srt, .sub, .psb, .txt (le fichier sous-titre doit avoir exactement le même nom que le fichier MPEG4)
- Certains fichiers MPEG4 créés sur ordinateur peuvent ne pas être lus. C'est pourquoi un type de Codec, une version ou une résolution au-delà de la spécification ne sont pas accueillis.

# Lecture de la liste de titres



Suivez les instructions suivantes pour lire une scène à partir de la Liste de titres.



## Utilisation de la touche TITLE LIST

**1** Appuyez sur la touche TITLE LIST.



**2** Appuyez sur les touches ▲▼ pour sélectionner l'entrée que vous souhaitez lire à partir de la Liste de Titres, puis appuyez sur la touche **PLAY** (▶). La lecture de l'entrée (titre) sélectionnée commencera.

**3** Pour arrêter la lecture du titre, appuyez sur la touche **STOP** (⏻). Pour revenir à l'écran Liste de titres, appuyez sur la touche **TITLE LIST**.

## Éléments de l'écran Liste de titres

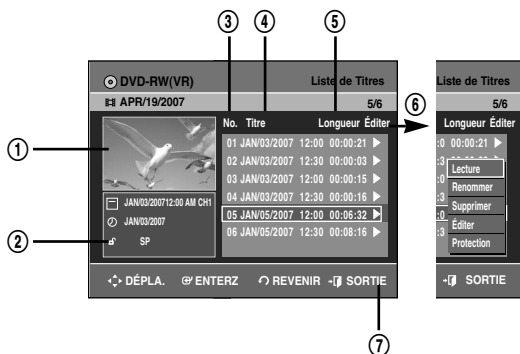

- ① Écran de Lecture des entrées enregistrées.
- ② Fenêtre d'information sur l'entrée sélectionnée : Nom du titre, date d'enregistrement, durée d'enregistrement, statut de verrouillage, mode d'enregistrement

- ③ N° d'entrée de l'enregistrement
- ④ Titre de l'entrée enregistrée
- ⑤ Durée de l'enregistrement (c.-à-d., le temps de lecture)
- ⑥ Éléments d'édition de la liste de titre

**Lecture** : permet de lire l'entrée sélectionnée.

**Renommer** : permet de modifier le titre de l'entrée sélectionnée.

**Supprimer** : permet de supprimer l'entrée sélectionnée de la liste.

**Éditer** : permet de supprimer une section.

**Protection** : permet de verrouiller ou de déverrouiller l'entrée sélectionnée.

⑦ Affichage des touches



REMARQUE

- Vous pouvez lire le titre souhaité en appuyant sur la touche ANYKEY (TOUTE TOUCHE).
- Ceci dépend du type de disque utilisé.
- Les DVD-R/DVD-RW (Vidéo) ont des fonctions d'édition limitées.



Cette section vous présente les fonctions fondamentales pour l'édition de DVD.

Édition de base (Liste de titres).....	57
Gestionnaire de disque.....	60
Édition avancée (Liste de lecture).....	65

- **Liste de titres**

Titre fait référence à un flux audio ou vidéo enregistré.

La Liste de titres vous permet de sélectionner un titre. Un titre supprimé ne peut être lu à nouveau.

- **Liste de lecture**

Fait référence à une unité de lecture, qui est créée en sélectionnant une scène donnée dans la Liste des titres. Lorsqu'une liste de lecture est lue, seule la scène sélectionnée par l'utilisateur sera lue. La lecture s'interrompra automatiquement à la fin de la scène. Puisque seule l'information nécessaire à la lecture d'une scène est incluse dans le répertoire, le titre original de l'enregistrement n'est pas supprimé même si ce répertoire est supprimé.

**L'enregistrement ou l'édition pourrait ne pas être complète si une erreur survient. Une coupure de courant soudaine par exemple.**

**Veillez noter que les données endommagées ne peuvent être récupérées.**

# Édition de base (Liste de titres)

## Renommer (Étiqueter) un titre

Suivez les instructions suivantes pour renommer une entrée d'une liste de titres, c.-à-d. pour modifier le titre d'un programme enregistré.



### Utilisation de la touche TITLE LIST



- Appuyez sur la touche TITLE LIST.  
La Liste de titres s'affiche.

#### Ou utilisez plutôt la touche MENU.

Appuyez sur la touche MENU.

Appuyez sur les touches ▲▼ pour sélectionner Title List (Liste de titres), puis appuyez sur ENTER ou deux fois sur la touche ►.

- Appuyez sur les touches ▲▼ pour sélectionner l'entrée que vous souhaitez renommer dans la **Liste de Titres**, puis appuyez sur la touche ENTER ou ►.

- Appuyez sur les touches ▲▼ pour sélectionner **Renommer**, puis appuyez sur la touche ENTER. L'écran Renommer apparaît.

- Sélectionnez les caractères désirés à l'aide des flèches directionnelles ▲▼◀▶, puis appuyez sur la touche ENTER.



- **Espace Libre**: Supprime le caractère devant le curseur.
- **Espace**: permet d'insérer un espace et de déplacer le curseur d'une position vers la droite.
- **Suppr.**: permet de supprimer le caractère situé au niveau du curseur.
- **Effacer**: permet de supprimer tous les caractères saisis.
- **Enreg.**: permet d'enregistrer les caractères saisis.
- Le nombre maximal de caractères à saisir est de 31. Ces 31 caractères peuvent être affichés en appuyant deux fois sur la touche INFO.

- Appuyez sur les touches ▲▼◀▶ pour sélectionner **Enreg.**, puis appuyez sur la touche ENTER. Le nom modifié du titre s'affiche sous la rubrique titre de l'entrée sélectionnée.



## Verrouiller (Protéger) un titre

Suivez les instructions suivantes pour verrouiller une entrée et ainsi la protéger d'une suppression accidentelle.



- Appuyez sur la touche TITLE LIST.  
L'écran Liste de titres s'affiche.

#### Ou utilisez le bouton MENU.

- Appuyez sur la touche MENU.
- Appuyez sur les touches ▲▼ pour sélectionner **Liste de Titres**, puis appuyez deux fois sur la touche ENTER ou ►.

- Appuyez sur les touches ▲▼ pour sélectionner l'entrée que vous souhaitez protéger dans la **Liste de Titres**, puis appuyez sur la touche ENTER ou ►.

- Appuyez sur les touches ▲▼ pour sélectionner **Protection**, puis appuyez sur la touche ENTER ou ►.

- Appuyez sur les touches ◀▶ pour sélectionner **Oui**, puis appuyez sur la touche ENTER. L'icône en forme de clé de la fenêtre d'information de l'entrée sélectionnée passe en statut verrouillé. (🔒 → 🔓)  
Si vous souhaitez déverrouiller le titre, sélectionnez ce dernier et **Non** la fonction de protection.



## Supprimer un titre

Suivez les instructions suivantes pour supprimer une entrée de la Liste de titres.

- 1 Appuyez sur la touche **TITLE LIST**.  
L'écran Liste de titres s'affiche.  
**Ou utilisez le bouton MENU.**
  - Appuyez sur la touche **MENU**.
  - Appuyez sur les touches **▲▼** pour sélectionner **Liste de Titres**, puis appuyez deux fois sur la touche **ENTER** ou **▶**.
- 2 Appuyez sur les touches **▲▼** pour sélectionner l'entrée de la Liste de Titres que vous souhaitez supprimer, puis appuyez sur la touche **ENTER** ou **▶**.
- 3 Appuyez sur les touches **▲▼** pour sélectionner **Supprimer**, puis appuyez sur la touche **ENTER** ou **▶**.



Vous serez invité à valider votre choix dans un message de confirmation.

**DVD-RAM, DVD-RW (mode VR)** : si une liste de lecture est présente, le message "Souhaitez-vous supprimer? (Les listes de lecture liées risquent d'être supprimées.)" s'affiche.



**DVD-RW (mode Vidéo), DVD-R** : si aucune liste de lecture n'est présente, le message "Souhaitez-vous supprimer?" s'affiche.

- Le message peut varier selon le type de disque.

- 4 Appuyez sur les touches **◀▶** pour sélectionner **Oui**, puis appuyez sur la touche **ENTER**



REMARQUE

- Il est impossible de supprimer une entrée protégée. Si vous souhaitez supprimer une entrée protégée, sélectionnez "Non" dans le menu Protection du titre.
- Il est impossible de restaurer une entrée qui a été supprimée de la Liste de Titres.
- Un DVD-R ou un DVD-RW finalisé ne peut être supprimé.
- S'agissant des DVD-R, les titres ne sont supprimés que dans le menu et restent physiquement présents sur le disque.

## Supprimer une section d'un titre

Suivez les instructions suivantes pour supprimer une section d'un entrée de la Liste de titres.



(mode VR)



### Utilisation de la touche TITLE LIST

- 1 Appuyez sur la touche **TITLE LIST**.  
L'écran Liste de titres s'affiche.  
**Ou utilisez le bouton MENU.**
  - Appuyez sur la touche **MENU**.
  - Appuyez sur les touches **▲▼** pour sélectionner **Liste de Titres**, puis appuyez deux fois sur la touche **ENTER** ou **▶**.
- 2 Appuyez sur les touches **▲▼** pour sélectionner l'entrée de la Liste de Titres que vous souhaitez modifier, puis appuyez sur la touche **ENTER** ou **▶**.
- 3 Appuyez sur les touches **▲▼** pour sélectionner **Editer**, puis appuyez sur la touche **ENTER**.
- 4 Appuyez sur la touche **ENTER** au point de démarrage.  
L'image et l'heure du point de démarrage s'affichent dans la fenêtre Point de démarrage de la suppression de la section.
- 5 Appuyez sur la touche **ENTER** au point de fin.  
L'image et l'heure du point de fin s'affichent dans la fenêtre Point de fin de la suppression de la section.



- 6 Appuyez sur les touches **◀▶** pour sélectionner **Suppr.**, puis appuyez sur la touche **ENTER**.  
Le message "Souhaitez-vous supprimer ? (La partie supprimée ne sera pas restaurée.)" s'affiche.



- 7** Appuyez sur les touches ◀▶ pour sélectionner **Oui**, puis appuyez sur la touche **ENTER**.  
Le fichier sélectionné est supprimé.  
Pour revenir à l'écran Liste de titres, appuyez sur la touche ◀▶ pour sélectionner **Revenir**.



## Éléments de l'écran Éditer la liste de titres



- 1 Barre de lecture
- 2 Liste de Titres No.
- 3 Fenêtre Point de démarrage de la suppression de la section et heure
- 4 Fenêtre Point de fin de la suppression de la section et heure
  - Sélectionnez le point de démarrage et le point de fin de la section que vous souhaitez supprimer à l'aide des touches liées à la lecture.
  - Touches liées à la lecture (◀, ▶, ⏪, ⏩, ⏴, ⏵)



REMARQUE

- La durée de la section à supprimer doit être supérieure ou égale à 5 secondes.
- Si la durée de la section à supprimer est inférieure à 5 secondes, le message "La plage est trop courte" apparaît.
- Si le point de fin précède le point de début, le message "Le point de fin ne peut pas se situer avant le point de démarrage".
- Une section contenant une image fixe ne peut être supprimée.

# Édition avancée (Liste de lecture)

## Créer une Liste de lecture

Suivez les instructions suivantes pour créer une nouvelle liste de lecture à partir d'un titre enregistré.



- 1** Appuyez sur la touche **MENU** de la télécommande lorsque l'appareil est en Mode arrêt disque.
- 2** Appuyez sur les touches ▲▼ pour sélectionner **Liste de Lecture**, puis appuyez sur la touche **ENTER** ou ▶.
- 3** Appuyez sur les touches ▲▼ pour sélectionner **Nouvelle Liste de Lecture**, puis appuyez sur la touche **ENTER** ou ▶.  
L'écran Créer une scène s'affiche.
- 4** Appuyez sur la touche **ENTER** au point de démarrage.



- L'image et l'heure du point de démarrage s'affichent dans la fenêtre Démarrage.
- La barre de sélection jaune se déplace vers l'élément **Fin**.
- Sélectionnez le point de démarrage de la section à partir de laquelle vous souhaitez créer une nouvelle scène à l'aide des touches liées à la lecture (◀, ▶, ⏪, ⏩, ⏴, ⏵).

- 5** Appuyez sur la touche **ENTER** au point de fin.





- L'image et l'heure du point de fin s'affichent dans la fenêtre **Fin**.
- La barre de sélection jaune se déplace vers l'élément **Faire**.

### Pour créer une nouvelle liste de lecture

- 6** Appuyez sur les touches ◀▶ pour sélectionner **Faire**, puis appuyez sur la touche **ENTER**.  
Une nouvelle Scène est ajoutée à la Liste de lecture actuelle. Un nouvel écran Créer une scène s'affiche. Répétez la procédure 4~6 ci-dessus pour créer d'autres scènes.



REMARQUE

- Si vous souhaitez créer une nouvelle liste de lecture, allez dans **MENU** → nouvelle liste de lecture.
- Vous pouvez vérifier et voir toutes les scènes dans l'écran Éditer la liste de lecture.

### Pour revenir au menu Éditer une liste de lecture

- 7** Appuyez sur les touches ◀▶ pour sélectionner **Termi.**, puis appuyez sur la touche **ENTER**.  
L'écran Éditer une liste de lecture s'affiche.



REMARQUE

- Vous pouvez créer jusqu'à 99 listes de lecture.
- Selon le type de disque utilisé, l'affichage de l'écran peut être légèrement différent.

## Lire les entrées de la Liste de lecture



(mode VR)

Suivez les instructions suivantes pour lire les entrées de la liste de lecture.

- 1** L'appareil étant en mode d'arrêt, appuyez sur la touche **PLAY LIST**.  
L'écran Éditer une liste de lecture s'affiche.

- 2** Appuyez sur les touches ▲▼ pour sélectionner l'entrée de la Liste de lecture que vous souhaitez éditer, puis appuyez sur la touche **ENTER** ou ▶.

- 3** Appuyez sur les touches ▲▼ pour sélectionner **Lecture**, puis appuyez sur la touche **ENTER**.



- 4** Appuyez sur la touche **STOP** (⊙) pour arrêter la lecture.  
Vous revenez à l'écran Éditer une liste de lecture.

## Renommer une entrée dans une liste de lecture

Suivez les instructions suivantes pour renommer une entrée d'une liste de lecture, c.-à-d. pour modifier le titre d'une entrée d'une liste de lecture.



(mode VR)

- 1** L'appareil étant en mode d'arrêt, appuyez sur la touche **PLAY LIST**.  
L'écran Éditer une liste de lecture s'affiche.

- 2** Appuyez sur les touches ▲▼ pour sélectionner l'entrée de la Liste de lecture que vous souhaitez éditer, puis appuyez sur la touche **ENTER** ou ▶.

- 3** Appuyez sur les touches ▲▼ pour sélectionner **Renommer**, puis appuyez sur la touche **ENTER**.

- 4** Entrez les caractères désirés à l'aide des touches ▲▼◀▶.



- **Espace Libre**: Supprime le caractère devant le curseur.
- **Espace**: permet d'insérer un espace et de déplacer le curseur d'une position vers la droite.
- **Suppr.**: permet de supprimer le caractère situé au niveau du curseur.
- **Effacer**: permet de supprimer tous les caractères saisis.
- **Enreg.**: permet d'enregistrer les caractères saisis.
- Le nombre maximal de caractères à saisir est de 31. Ces 31 caractères peuvent être affichés en appuyant deux fois sur la touche **INFO**.

- 5** Appuyez sur les touches ▲▼◀▶ pour sélectionner **Enreg.**, puis appuyez sur la touche **ENTER**.  
Le nom modifié du titre s'affiche dans le champ titre de l'entrée de liste de lecture sélectionnée.

## Éditer une scène pour une liste de lecture

Suivez les instructions suivantes pour éditer des scènes pour une liste de lecture.



- 1 L'appareil étant en mode d'arrêt, appuyez sur la touche **PLAY LIST**.  
L'écran Éditer une liste de lecture s'affiche.
- 2 Appuyez sur les touches ▲▼ pour sélectionner l'entrée de la Liste de lecture que vous souhaitez éditer, puis appuyez sur la touche **ENTER** ou ►.
- 3 Appuyez sur les touches ▲▼ pour sélectionner **Éditer Scène**, puis appuyez sur la touche **ENTER**.  
L'écran Éditer une scène s'affiche.

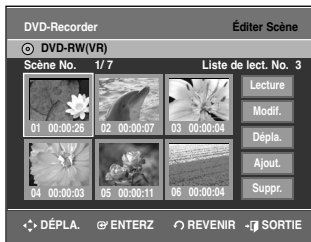

## Lire une scène sélectionnée

- 4 Appuyez sur les touches ▲▼◀▶ pour sélectionner la scène que vous souhaitez lire, puis appuyez sur la touche **ENTER**.  
L'entrée de liste de lecture à lire est sélectionnée.

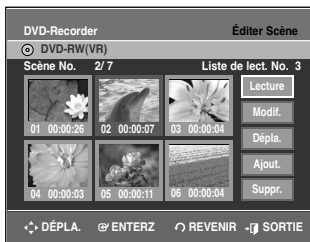

- 5 Appuyez sur la touche **ENTER**.  
La lecture de la scène sélectionnée commence.
  - Pour arrêter la lecture de la scène, appuyez sur la touche **STOP** (⏻).

## Modifier une scène (Remplacer une scène)

Pour régler, suivez les étapes 1 à 3 à la page 62.

- 4 Appuyez sur les touches ▲▼◀▶ pour sélectionner la scène que vous souhaitez modifier, puis appuyez sur la touche **ENTER**.

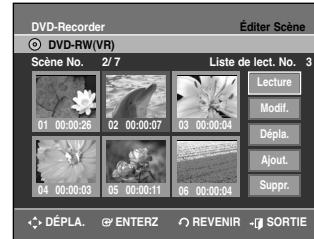

- 5 Appuyez sur les touches ▲▼ pour sélectionner **Modif.**, puis appuyez sur la touche **ENTER**.

- 6 Appuyez sur la touche **ENTER** au point de démarrage de la scène.

- L'image et l'heure du point de démarrage s'affichent dans la fenêtre Démarrage.
- Sélectionnez le point de démarrage et le point de fin de la section que vous souhaitez modifier à l'aide des touches liées à la lecture (⏪, ⏩, ⏴, ⏵, ⏶, ⏷, ⏸, ⏹).



- 7 Appuyez sur la touche **ENTER** au point de fin de la scène.



- L'image et l'heure du point de fin s'affichent dans la fenêtre Fin.

- 8** Appuyez sur les touches ◀ ▶ pour sélectionner **Chang.**, puis appuyez sur la touche **ENTER**.

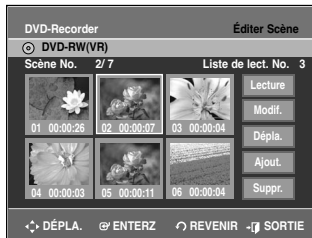

- La scène que vous souhaitez modifier est remplacée par la section sélectionnée.

### Déplacer une scène (Changer une scène de position)

Pour régler, suivez les étapes 1 à 3 à la page 62.

- 4** Appuyez sur les touches ▲ ▼ ◀ ▶ pour sélectionner la scène que vous souhaitez déplacer (changer de position), puis appuyez sur la touche **ENTER**.

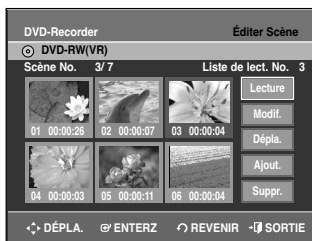

- 5** Appuyez sur les touches ▲ ▼ pour sélectionner **Dépla.**, puis appuyez sur la touche **ENTER**.
- Une fenêtre jaune de sélection s'affiche sur la scène à déplacer.

- 6** Appuyez sur les touches ▲ ▼ ◀ ▶ pour sélectionner la position vers laquelle vous souhaitez déplacer la scène, puis appuyez sur la touche **ENTER**.
- La scène sélectionnée est déplacée vers la position indiquée.

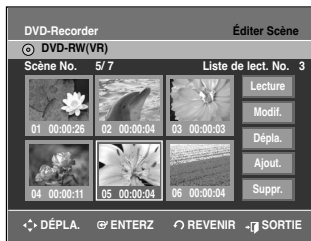

- L'écran affiché peut paraître quelque peu différent en fonction du type de disque.

## Ajouter une scène

Pour régler, suivez les étapes 1 à 3 à la page 62.

- 4** Appuyez sur les touches ▲ ▼ ◀ ▶ pour sélectionner la scène devant laquelle devra être insérée une nouvelle scène, puis appuyez sur la touche **ENTER**. Une fenêtre de sélection jaune sur la scène est ajoutée, comme nouvelle scène.

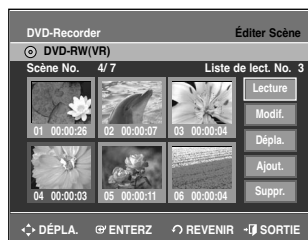

- 5** Appuyez sur les touches ▲ ▼ pour sélectionner **Ajout.**, puis appuyez sur la touche **ENTER**.

- 6** Appuyez sur la touche **ENTER** au point de démarrage de la scène.



- L'image et l'heure du point de démarrage s'affichent dans la fenêtre Démarrage.
- Sélectionnez le point de démarrage de la section dans laquelle vous souhaitez ajouter la nouvelle scène à l'aide des touches liées à la lecture (◀, ▶, ⏪, ⏩, ⏴, ⏵, ⏶, ⏷).

- 7** Appuyez sur la touche **ENTER** au point de fin de la scène.



- L'image et l'heure du point de fin s'affichent dans la fenêtre Fin.
- Pour annuler, sélectionnez **Annuler** à l'aide des touches ◀ ▶, puis appuyez sur **ENTER**.

- 8** Appuyez sur les touches ◀▶ pour sélectionner **Ajout.**, puis appuyez sur la touche **ENTER**.

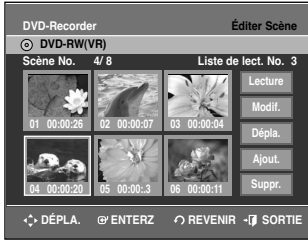

- La section que vous désirez ajouter est insérée avant la scène que vous avez choisie à l'étape 4.

## Supprimer une scène

Pour régler, suivez les étapes 1 à 3 à la page 62.

- 4** Appuyez sur les touches ▲▼◀▶ pour sélectionner la scène à supprimer, puis appuyez sur **ENTER**.

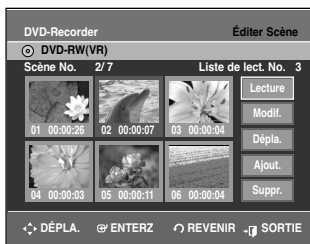

- 5** Appuyez sur les touches ▲▼ pour sélectionner **Suppr.**, puis appuyez sur la touche **ENTER**.

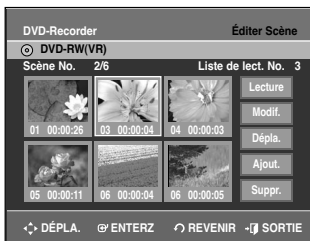

## Copier une entrée d'une liste de lecture vers la liste de lecture

- 1** Appuyez sur la touche **PLAY LIST**. L'écran Éditer une liste de lecture s'affiche.

- 2** Appuyez sur les touches ▲▼ pour sélectionner l'entrée de la Liste de lecture que vous souhaitez éditer, puis appuyez sur la touche **ENTER** ou ▶.

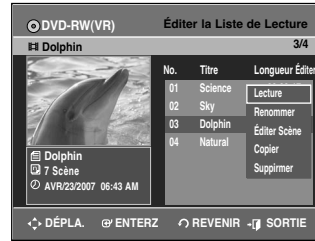

- 3** Appuyez sur les touches ▲▼ pour sélectionner **Copier**, puis appuyez sur la touche **ENTER**. La dernière liste de lecture sélectionnée sera copiée.



- REMARQUE** Le répertoire de lecture peut contenir jusqu'à 99 titres.

## Supprimer une entrée de liste de lecture d'une liste de lecture

- 1** Appuyez sur la touche **PLAY LIST**. L'écran Éditer une liste de lecture s'affiche.

- 2** Appuyez sur les touches ▲▼ pour sélectionner l'entrée de la Liste de lecture que vous souhaitez éditer, puis appuyez sur la touche **ENTER** ou ▶.



- 3** Appuyez sur les touches ▲▼ pour sélectionner **Supprimer**, puis appuyez sur la touche **ENTER**.

- 4** Appuyez sur les touches ◀▶ pour sélectionner **Oui**, puis appuyez sur la touche **ENTER**. Vous revenez automatiquement à l'écran Éditer la liste de lecture une fois l'opération terminée.

# Gestionnaire de disque

## Éditer le nom d'un disque



Suivez les instructions suivantes pour donner un nom à un disque.

- 1 Appuyez sur la touche **MENU** de la télécommande lorsque l'appareil est en Mode arrêt disque.
- 2 Appuyez sur les touches ▲▼ pour sélectionner **Gestion. de Disque**, puis appuyez sur la touche **ENTER** ou ►.
- 3 Appuyez sur les touches ▲▼ pour sélectionner **Nom du Disque**, puis appuyez sur la touche **ENTER** ou ►. L'écran Éditer le nom s'affiche.
- 4 Saisissez les caractères désirés avec les touches ▲▼◀▶.



- **Espace Libre:** Supprime le caractère devant le curseur.
- **Espace:** permet d'insérer un espace et de déplacer le curseur d'une position vers la droite.
- **Suppr.:** permet de supprimer le caractère situé au niveau du curseur.
- **Effacer:** permet de supprimer tous les caractères saisis.
- **Enreg.:** permet d'enregistrer les caractères saisis.
- Le nombre maximal de caractères à saisir est de 31. Ces 31 caractères peuvent être affichés en appuyant deux fois sur la touche INFO.

- 5 Appuyez sur la touche ▲▼◀▶ pour sélectionner **Enreg.**, puis appuyez sur **ENTER**. Le disque est nommé.



REMARQUE

- Vous devrez peut-être annuler la protection du disque avant d'en débuter l'édition.
- L'écran affiché peut paraître quelque peu différent en fonction du type de disque.

## Protection du disque

La Protection du disque vous permet de protéger vos disques d'un formatage ou d'une suppression due à une mauvaise manipulation.



- 1 Appuyez sur la touche **MENU** de la télécommande lorsque l'appareil est en Mode arrêt disque.
- 2 Appuyez sur les touches ▲▼ pour sélectionner **Gestion. de Disque**, puis appuyez sur la touche **ENTER** ou ►.
- 3 Appuyez sur les touches ▲▼ pour sélectionner **Protection du Disque**, puis appuyez sur la touche **ENTER** ou ►.
- 4 Appuyez sur les touches ▲▼ pour sélectionner **Protégé**, puis appuyez sur la touche **ENTER**.



# I Formater un disque

Suivez les instructions suivantes pour formater un disque.  
Annulez la protection du disque avant de le formater.



**1** Appuyez sur la touche **MENU** de la télécommande lorsque l'appareil est en Mode arrêt disque.

**2** Appuyez sur les touches **▲▼** pour sélectionner **Gestion. de Disque**, puis appuyez sur la touche **ENTER** ou **▶**.



**3** Appuyez sur les touches **▲▼** pour sélectionner **Formater le Disque**, puis appuyez sur la touche **ENTER** ou **▶**.

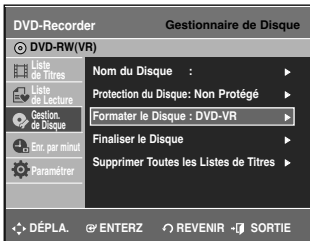

## DVD-RAM

- Le message de confirmation « Souhaitez-vous formater ce disque ? » s'affiche.

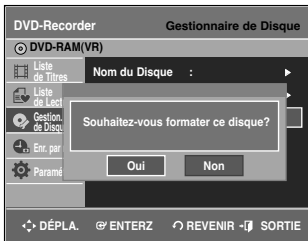

- Si vous sélectionnez **Oui** à l'aide des touches **◀▶** puis appuyez sur **ENTER**, le message de confirmation (Toutes les données seront supprimées. Souhaitez-vous continuer?) s'affiche.

## DVD-RW

- Le message de confirmation suivant s'affiche : 'Choisissez le format d'enregistrement du DVD-RW'

**4** Appuyez sur les touches **◀▶** pour sélectionner le mode souhaité, puis appuyez sur **ENTER**.

- Le message de confirmation "Toutes les données vont être supprimées Souhaitez-vous poursuivre?" s'affiche de nouveau.

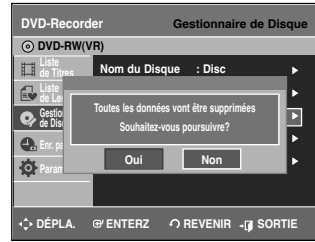

**5** Appuyez sur les touches **◀▶** pour sélectionner **Oui**, puis appuyez sur la touche **ENTER**. Le disque est formaté.  
Le formatage du disque débute.  
Les modes DVD-VR et DVD-V sont compatibles avec les types de disque suivants.

DISC	DVD-VR	DVD-V
	DVD-RAM	DVD-RW
	DVD-RW	DVD-R



- Les éléments du menu peuvent varier en fonction du type de disque.

REMARQUE

# I Supprimer toutes les listes de titres

La protection du disque devrait être désactivée en premier lieu.



**1** Appuyez sur la touche **MENU** de la télécommande lorsque l'appareil est en Mode arrêt disque.

**2** Appuyez sur les touches **▲▼** pour sélectionner **Gestion. de Disque**, puis appuyez sur la touche **ENTER** ou **▶**.

**3** Appuyez sur les touches **▲▼** pour sélectionner **Supprimer Toutes les Liste de Titres**, puis appuyez sur la touche **ENTER** ou **▶**.



- Si des cellules protégées existent : la fonction Supprimer toutes les listes de titres ne fonctionnera pas. Si vous souhaitez supprimer une entrée protégée, désactiver l'option Protéger dans la rubrique Verrouiller. (reportez-vous à la page 58.)

**4** Appuyez sur les touches **◀▶** pour sélectionner **Oui**, puis appuyez sur la touche **ENTER**. Le disque est Supprimer.

## Finaliser un disque

Après avoir enregistré des titres sur un DVD-RW/DVD-R à l'aide de votre graveur de DVD, le disque doit être finalisé avant de pouvoir être lu par des appareils extérieurs.



- 1 Appuyez sur la touche **MENU** de la télécommande lorsque l'appareil est en Mode arrêt disque.
- 2 Appuyez sur les touches **▲▼** pour sélectionner **Gestion. de Disque**, puis appuyez sur la touche **ENTER** ou **▶**.
- 3 Appuyez sur les touches **▲▼** pour sélectionner **Finaliser le Disque**, puis appuyez sur la touche **ENTER** ou **▶**.
- 4 Appuyez sur les touches **◀▶** pour sélectionner **Oui**, puis appuyez sur la touche **ENTER**.  
le message suivant s'affiche : 'Le disque sera finalisé. Souhaitez-vous poursuivre?'.
- 5 Appuyez sur les touches **◀▶** pour sélectionner **Oui**, puis appuyez sur la touche **ENTER**.  
Le disque est finalisé.



- Une fois qu'un disque a été finalisé, vous ne pouvez plus supprimer d'entrées dans la liste des enregistrements.
- Lorsqu'un DVD-R / DVD-RW (mode Vidéo) enregistré est finalisé, il est possible d'en effectuer la lecture sur un lecteur DVD standard.
- Selon le type de disque utilisé, l'écran affiché peut être légèrement différent.
- La durée de la finalisation peut varier en fonction de la quantité de données enregistrées sur le disque.
- Les données contenues sur le disque seront endommagées si le graveur est éteint au cours du processus de finalisation.
- Le mode EZ REC vous permet d'initialiser automatiquement.

## Ne pas finaliser un disque (mode V/VR)



- 1 Appuyez sur la touche **MENU** de la télécommande lorsque l'appareil est en Mode arrêt disque.
- 2 Appuyez sur les touches **▲▼** pour sélectionner **Gestion. de Disque**, puis appuyez sur la touche **ENTER** ou **▶**.



- 3 Appuyez sur les touches **▲▼** pour sélectionner **Disque Non Finalisé**, puis appuyez sur la touche **ENTER** ou **▶**.  
Le message "Souhaitez-vous ne pas finaliser le disque ?" apparaît.

- 4 Si vous sélectionnez Oui, le message suivant s'affiche : 'Le disque ne sera pas finalisé. Souhaitez-vous poursuivre?'.

- 5 Appuyez sur les touches **◀▶** pour sélectionner **Oui**, puis appuyez sur la touche **ENTER**.  
Le disque n'est pas finalisé.



- Un DVD-RW peut être finalisé ou non finalisé en mode Vidéo.

	Finalisé	Non finalisé
Marque	DVD-Vidéo(RW)	DVD-RW(V)
Fonctionnement	Semblable à celui d'un DVD-Vidéo	Enregistrement supplémentaire, protection et suppression sont possibles.

- Un DVD-RW peut être finalisé ou non finalisé en mode VR.

	Finalisé	Non finalisé
Marque	DVD-RW(VR:F)	DVD-RW(VR)
Fonctionnement	Enregistrement supplémentaire, suppression, édition et protection sont impossibles.	Enregistrement supplémentaire, suppression, édition et protection sont possibles.

# Informations Complémentaires

Dépannage.....	68
Solutions aux messages d'erreur.....	71
Caractéristiques techniques.....	73
Garantie.....	74

## Dépannage



Si votre produit ne fonctionne pas correctement, examinez les points de vérification ci-dessous avant de contacter un centre de service agréé par Samsung.

### Alimentation

L'entrée s'affiche pendant un petit moment lorsque l'appareil est allumé.

- Point à vérifier 1** Le graveur de DVD a besoin d'un peu de temps pour s'initialiser et l'entrée des données ne s'affiche qu'env. 10 secondes après qu'il ait été allumé.

### Enregistrement

Impossible d'enregistrer des programmes de télévision.

- Point à vérifier 1** Vérifiez que le cordon d'alimentation est correctement branché sur la prise murale.
- Point à vérifier 2** Vérifiez l'espace disponible sur votre disque DVD-RAM/DVD-RW/DVD-R.

J'ai appuyé sur la touche **REC** sans résultat

- Point à vérifier 1** L'enregistrement n'est possible que sur les disques DVD-RAM/DVD-RW/DVD-R. Si un programme est protégé contre la copie, il ne peut être enregistré.

### Lecture

Impossible de lire le disque.

- Point à vérifier 1** Vérifiez que le disque est inséré correctement, l'étiquette vers le haut.
- Point à vérifier 2** Vérifiez le code de région du disque DVD.
- Point à vérifier 3** Ce graveur de DVD peut ne pas pouvoir lire certains types de disques (voir pages 5, 44).



L'icône  apparaît à l'écran.

Point à vérifier 1

- Vous ne pouvez pas utiliser cette fonction à cause de l'une des raisons suivantes :
- (1) Votre disque DVD empêche l'accès à cette fonction.
  - (2) Votre disque DVD ne prend pas cette fonction en charge (par exemple : angles)
  - (3) La fonction n'est pas disponible pour le moment.
  - (4) Vous avez demandé un titre, un chapitre ou une durée de balayage hors de portée.

Les paramètres de mode de lecture sont différents des paramètres configurés dans le menu Paramètres.

Point à vérifier 1

Le disque ne prend pas en charge toutes les fonctions sélectionnées. Dans ce cas, certains des paramètres configurés dans le menu paramètres peuvent ne pas fonctionner correctement.

Impossible de modifier le ratio d'aspect.

Point à vérifier 1

Le ratio d'aspect est fixe pour les disques DVD.

La fonction Angle ne fonctionne pas pendant la lecture d'un disque DVD.

Point à vérifier 1

La fonction Angle n'est disponible que lorsque le disque contient des images capturées sous des angles différents. Dans ce cas, une marque d'angle s'affiche sur l'écran de votre téléviseur.

La langue audio et/ou de sous-titre sélectionnée n'est pas appliquée.

Point à vérifier 1

Les langues audio et de sous-titres sont spécifiques au disque. Seules les langues audio et de sous-titres contenues sur le DVD sont disponibles et affichées dans le menu Disque.

## Vidéo

Le disque tourne, mais aucune image ou seule une image de mauvaise qualité n'apparaît.

Point à vérifier 1

Vérifiez que le disque n'est pas endommagé et qu'aucun corps étranger n'est présent à sa surface.

Point à vérifier 2

Certains disques de mauvaise qualité peuvent ne pas fonctionner correctement.

Point à vérifier 3

Si une scène passe soudainement du foncé au clair, l'affichage peut s'agiter verticalement pendant un certain temps. Cela ne constitue pas une défaillance de l'appareil.

## Son

Pas de son.

Point à vérifier 1

Êtes-vous en train de regarder un programme en mode lent ou en mode saut? Si vous faites une lecture à autre vitesse que normal ou Rapide 1, le son est muet.

Point à vérifier 2

Vérifiez les connexions et les paramètres.

Point à vérifier 3

Vérifiez que le disque n'est pas endommagé. Nettoyez le disque, si nécessaire.

Point à vérifier 4

Vérifiez que le disque est inséré correctement, l'étiquette vers le haut.

Pas de sortie audio.

Point à vérifier 1

Vérifiez que vous avez sélectionné les bonnes options de sortie numérique dans le menu Options de la sortie audio. (Voir pages 30).

## Enregistrement par minuterie

Le témoin lumineux de la minuterie clignote.

**Point à vérifier 1** Vérifiez que le disque dispose de suffisamment d'espace disponible pour pouvoir procéder à l'enregistrement.

**Point à vérifier 2** Vérifiez que le disque utilisé est bien un disque enregistrable.  
Assurez-vous d'effectuer ces vérifications avant l'heure de début d'enregistrement.

L'enregistrement par minuterie ne fonctionne pas correctement.

**Point à vérifier 1** Vérifiez de nouveau les heures de début et de fin de l'enregistrement.

**Point à vérifier 2** L'enregistrement sera annulé, si l'alimentation électrique est coupée à la suite d'une panne de courant ou de toute autre raison similaire en cours d'enregistrement.

## HDMI

Aucune sortie HDMI.

**Point à vérifier 1** Assurez-vous que la sortie vidéo HDMI est activée.

**Point à vérifier 2** Vérifiez le raccordement entre le téléviseur et la prise HDMI du DVD caméscope.

**Point à vérifier 3** Confirmez que votre téléviseur peut accueillir ce DVD caméscope 576p/720p/1080i.

Scintillement à la sortie HDMI

**Point à vérifier 1** Vérifiez que votre téléviseur est correctement configuré.

**Point à vérifier 2** Le scintillement de l'écran peut se produire lorsque la fréquence de l'image passe de 50 Hz à 60 Hz pour une sortie 720P/1080i HDMI (High Definition Multimedia Interface ou Interface Multimédia Haute Définition).

**Point à vérifier 3** Veuillez vous reporter à votre manuel d'utilisation pour plus de détails.

Écran HDMI anormal.

**Point à vérifier 1** S'il y a un bruit de neige à l'écran, cela veut dire que le téléviseur n'est pas compatible au HDCP (High-bandwidth Digital Content Protection).

## Télécommande

La télécommande ne fonctionne pas.

**Point à vérifier 1** Pointez la télécommande vers le capteur infra-rouge de votre graveur de DVD. Laissez une distance suffisante. Retirez tout obstacle présent entre votre graveur de DVD et la télécommande.

**Point à vérifier 2** Vérifiez que les piles ne sont pas vides.

## Autres

J'ai oublié mon mot de passe pour le contrôle parental.

**Point à vérifier 1** Retirez le disque. Appuyez simultanément pendant 5 secondes ou plus sur les touches INPUT SEL. (SÉLECTION D'ENTRÉE) et REC MODE (MODE ENREGISTREMENT) sur le panneau frontal du graveur DVD lorsqu'il est allumé. Tous les paramètres, incluant le mot de passe, récupèrent les réglages à l'usine. N'effectuez cette opération qu'en cas d'absolue nécessité. (Cette fonction n'est disponible que lorsqu'aucun disque n'est inséré dans le graveur).

Est-il possible de modifier un sous-titre et un signal audio sur un disque enregistré?

**Point à vérifier 1** Un disque enregistré ne peut être lu qu'avec les sous-titres et le signal audio sélectionnés pour l'enregistrement.

Autres problèmes

**Point à vérifier 1** Lisez la table des matières afin de trouver et de lire la section qui décrit votre problème, puis suivez les instructions qui vous sont données.

**Point à vérifier 2** Éteignez puis rallumez votre graveur de DVD.

**Point à vérifier 3** Si le problème persiste, contactez le centre de service Samsung le plus proche.

# Solutions aux messages d'erreur



Effectuez ces simples vérifications avant de contacter votre Centre de services autorisé Samsung.

Message d'erreur	Solution ou explication
Vous ne pouvez pas enregistrer un film protégé contre la copie	◆ Il vous est défendu d'enregistrer la vidéo puisqu'elle est protégée par des droits d'auteur.
Vous ne pouvez pas enregistrer. Ce disque est protégé.	◆ Le disque que vous utilisez est protégé. Pour utiliser cette fonction ou pour enregistrer sur ce disque, annulez la fonction de protection du disque.
Ce disque ne peut être formaté (il est protégé).	
Ce disque ne peut être renommé (il est protégé).	
Ce disque ne peut être finalisé (il est protégé).	
Ce [Menu] n'est pas disponible (le disque est protégé)	
Ce disque ne peut être lu, Veuillez vérifier le code régional du disque.	◆ Le disque ne correspond pas à votre code régional et ne peut être lu sur cet appareil.
Ce disque ne peut être formaté. Veuillez vérifier le disque.	◆ Veuillez à ce qu'il n'y ait pas d'égratignures ou de saleté sur le disque.
Ce disque n'a pu être formaté à cause de détection d'erreur	
Ce disque n'a pu être finalisé à cause de détection d'erreur.	
Ce disque n'a pu être définalisé à cause de détection d'erreur	
Ce disque ne peut être lu, Veuillez vérifier le système du téléviseur.	◆ Ce produit ne peut lire les disques PAL.
Ce disque ne peut être ni lu ni enregistré.	◆ Veuillez à ce qu'il n'y ait pas d'égratignures ou de saleté sur le disque.
Ce disque ne peut être lu, veuillez vérifier le disque.	
Si le disque contient de l'information invalide, aucun autre titre ne peut être enregistré. Veuillez formater le disque en premier.	◆ Il est impossible d'utiliser le disque parce qu'il contient des erreurs venant de l'enregistrement précédent. Formatez le disque avant de l'utiliser.

# Solutions aux messages d'erreur



Message d'erreur	Solution ou explication
Erreur sur le disque	<ul style="list-style-type: none"><li>◆ Il est impossible d'utiliser le disque parce qu'il contient des erreurs venant de l'enregistrement précédent. Formatez le disque avant de l'utiliser.</li></ul>
Erreur de système, Essayez de nouveau après avoir éteint l'appareil.	<ul style="list-style-type: none"><li>◆ Si l'erreur survient. Éteignez le dispositif. (Pour l'éteindre, appuyez sur la touche de mise en marche sur le devant de l'appareil et maintenez-la enfoncée pour 10 secondes.) Après l'avoir éteint, appuyez sur la touche Ouvrir et enlevez le disque.</li></ul>
Le dispositif DV n'est pas raccordé.	<ul style="list-style-type: none"><li>◆ Veillez à ce que le DV soit bien raccordé à la sortie DV. S'il est bien raccordé, éteignez-le et rallumez de nouveau.</li></ul>

Si vous ne pouvez résoudre le problème après avoir lu ces directives, notez :

- ◆ Le numéro de modèle et le numéro de série à l'arrière du graveur DVD
- ◆ Les renseignements sur la garantie
- ◆ Une description claire du problème

Contactez ensuite votre Centre de services autorisé SAMSUNG le plus près de chez-vous. Composez 1-800-SAMSUNG pour localiser un centre près de chez vous.

# Caractéristiques techniques



Générales	Alimentation	120V AC, 60 Hz
	Consommation	19 Watts
	Poids	5,5 lb
	Dimensions	430 mm (l) x 215 mm (D) x 49 mm (h)
	Temp. de fonctionnement	De 5°C à 35°C (41°F à 95°F)
	Autres conditions	L'appareil doit rester à plat pendant son fonctionnement. Moins de 75 % d'humidité
Entrée	Vidéo (1,2)	1,0 V p-p à une charge de 75 Omega, sync. négative
		Entrée S-Vidéo (Y : 1.0V p-p, C : 0.286V p-p à une charge de 75 Omega)
	Audio (1,2)	Niveau d'entrée audio max. : 2 Vrms
	Entrée DV	Prise jack compatible IEEE 1394(4p)
	Canaux pouvant être reçus	Télévision hertzienne : VHF (2-13), UHF (14-69)
Télévision par câble : 1-125		
Sortie	Audio	Prises jack de sortie analogique 1, 2
		Sortie audio numérique optique/coaxiale
		Niveau de sortie analogique à pleine échelle : 2 Vrms
	Vidéo	Prise jack de sortie vidéo 1
		Sortie S- Vidéo 1 (Y: 1.0Vp-p, C : 0.286Vp-p at 75 Omega load)
		Sortie Composant 1 (Y : 1.0V p-p, Pb : 0.70V p-p, Pr : 0.70V p-p à une charge de 75 Omega)
Enregistre- ment	Format de compression image	MPEG-II
	Format de compression audio	Dolby Digital 2ch/256 kbps
	Qualité d'enregistrement	XP (env. 8 Mbps), SP (env. 4 Mbps), LP (env. 2 Mbps), EP (env. 1,2 Mbps), FR (env. 1,2 Mbps to 8 Mbps)
	Réponse basse fréquence	20 Hz-20 kHz

## Sortie audio

Pour les disques DVD, les signaux audio enregistrés à une fréquence d'échantillonnage de 96kHz sont convertis et reproduits à 48kHz.

Type de disque	DVD	AUDIO CD(CDDA)
Sortie audio analogique	48 / 96kHz	44.1kHz
Sortie audio numérique	48kHz	44.1kHz

# Garantie Limitée Samsung



## GARANTIE LIMITÉE À L'ACHETEUR INITIAL

Samsung Electronics Canada Inc. (SECA) garantit ce produit contre tout défaut de fabrication. SECA garantit aussi que si cet appareil ne fonctionne pas convenablement durant la période de garantie SECA se réserve le droit de réparer ou de remplacer l'appareil défectueux. Toutes les réparations sous garantie doivent être effectuées par un Centre de service autorisé SECA.

Le nom et l'adresse du Centre de service le plus près de chez vous peut être obtenu en composant sans frais le 1-800-268-1620 ou en visitant notre site web au [www.samsung.ca](http://www.samsung.ca)

Main-d'oeuvre  
un (1) an (au comptoir)

Pièces  
un (1) an

Pour tous les modèles portatifs, le transport de l'appareil sera la responsabilité du client.

Le reçu de vente original doit être conservé par le client car cela constitue la seule preuve d'achat acceptée.

Le client doit le présenter au Centre de service agréé au moment où il fait la demande d'une réparation sous garantie.

### EXCLUSIONS (CE QUI N'EST PAS COUVERT)

Cette garantie ne couvre pas les dommages causés par un accident, un incendie, une inondation, un cas de force majeure, un mauvais usage ou une tension incorrecte. La garantie ne couvre pas une mauvaise installation, une mauvaise réparation, une réparation non autorisée et tout usage commercial ou dommages survenus durant le transport. Le fini extérieur et intérieur de même que les lampes ne sont pas couverts par cette garantie.

Les ajustements par le client qui sont expliqués dans le guide de l'utilisateur ne sont pas couverts en vertu de cette garantie. Cette garantie sera automatiquement annulée pour tout appareil qui aurait un numéro de série manquant ou modifié. Cette garantie est valable seulement sur les appareils achetés et utilisés au Canada.

#### SIÈGE SOCIAL

Samsung Electronics Canada Inc., Customer Service  
55 Standish Court Mississauga, Ontario L5R 4B2  
Canada

1-800-SAMSUNG (1-800-7267864)  
[www.samsung.com/ca](http://www.samsung.com/ca)

## Contact SAMSUNG WORLD WIDE

If you have any questions or comments relating to Samsung products, please contact the SAMSUNG customer care center.

## Contacter SAMSUNG A TRAVERS LE MONDE

Si vous avez des commentaires ou des questions concernant les produits Samsung, contactez le centre de service à la clientèle SAMSUNG.

Région	Pays	Center de service ☎	Web Site
North America	CANADA	1-800-SAMSUNG (7267864)	<a href="http://www.samsung.com/ca">www.samsung.com/ca</a>
	MEXICO	01-800-SAMSUNG (7267864)	<a href="http://www.samsung.com/mx">www.samsung.com/mx</a>
	U.S.A	1-800-SAMSUNG (7267864)	<a href="http://www.samsung.com">www.samsung.com</a>
Latin America	ARGENTINE	0800-333-3733	<a href="http://www.samsung.com/ar">www.samsung.com/ar</a>
	BRAZIL	0800-124-421	<a href="http://www.samsung.com/br">www.samsung.com/br</a>
	CHILE	800-726-7864(SAMSUNG)	<a href="http://www.samsung.com/cl">www.samsung.com/cl</a>
	COSTA RICA	0-800-507-7267	<a href="http://www.samsung.com/latin">www.samsung.com/latin</a>
	ECUADOR	1-800-10-7267	<a href="http://www.samsung.com/latin">www.samsung.com/latin</a>
	EL SALVADOR	800-6225	<a href="http://www.samsung.com/latin">www.samsung.com/latin</a>
	GUATEMALA	1-800-299-0013	<a href="http://www.samsung.com/latin">www.samsung.com/latin</a>
	JAMAICA	1-800-234-7267	<a href="http://www.samsung.com/latin">www.samsung.com/latin</a>
	PANAMA	800-7267	<a href="http://www.samsung.com/latin">www.samsung.com/latin</a>
	PUERTO RICO	1-800-682-3180	<a href="http://www.samsung.com/latin">www.samsung.com/latin</a>
	REP. DOMINICA	1-800-751-2676	<a href="http://www.samsung.com/latin">www.samsung.com/latin</a>
	TRINIDAD & TOBAGO	1-800-7267-864	<a href="http://www.samsung.com/latin">www.samsung.com/latin</a>
VENEZUELA	1-800-100-5303	<a href="http://www.samsung.com/latin">www.samsung.com/latin</a>	
Europe	BELGIUM	02 201 2418	<a href="http://www.samsung.com/be">www.samsung.com/be</a>
	CZECH REPUBLIC	844 000 844	<a href="http://www.samsung.com/cz">www.samsung.com/cz</a>
	DENMARK	38 322 887	<a href="http://www.samsung.com/dk">www.samsung.com/dk</a>
	FINLAND	09 693 79 554	<a href="http://www.samsung.com/fi">www.samsung.com/fi</a>
	FRANCE	08 25 08 65 65 (0,15€/Min)	<a href="http://www.samsung.com/fr">www.samsung.com/fr</a>
	GERMANY	01805 - 121213 (€0,12/Min)	<a href="http://www.samsung.de">www.samsung.de</a>
	HUNGARY	06 40 985 985	<a href="http://www.samsung.com/hu">www.samsung.com/hu</a>
	ITALIA	199 153 153	<a href="http://www.samsung.com/it">www.samsung.com/it</a>
	LUXEMBURG	02 261 03 710	<a href="http://www.samsung.lu">www.samsung.lu</a>
	NETHERLANDS	0900 20 200 88 (€ 0.10/Min)	<a href="http://www.samsung.com/nl">www.samsung.com/nl</a>
	NORWAY	231 627 22	<a href="http://www.samsung.com/no">www.samsung.com/no</a>
	POLAND	0 801 801 881	<a href="http://www.samsung.com/pl">www.samsung.com/pl</a>
	PORTUGAL	80 8 200 128	<a href="http://www.samsung.com/pt">www.samsung.com/pt</a>
	SLOVAKIA	0850 123 989	<a href="http://www.samsung.com/sk">www.samsung.com/sk</a>
	SPAIN	902 10 11 30	<a href="http://www.samsung.com/es">www.samsung.com/es</a>
	SWEDEN	08 585 367 87	<a href="http://www.samsung.com/se">www.samsung.com/se</a>
U.K	0870 242 0303	<a href="http://www.samsung.com/uk">www.samsung.com/uk</a>	
CIS	RUSSIA	8-800-200-0400	<a href="http://www.samsung.ru">www.samsung.ru</a>
	UKRAINE	8-800-502-0000	<a href="http://www.samsung.com/ur">www.samsung.com/ur</a>
Asia Pacific	AUSTRALIA	1300 362 603	<a href="http://www.samsung.com/au">www.samsung.com/au</a>
	CHINA	800-810-5858, 010- 6475 1880	<a href="http://www.samsung.com.cn">www.samsung.com.cn</a>
	HONG KONG	2862 6001	<a href="http://www.samsung.com/hk">www.samsung.com/hk</a>
	INDIA	3030 8282 1600 1100 11	<a href="http://www.samsung.com/in">www.samsung.com/in</a>
	INDONESIA	0800-112-8888	<a href="http://www.samsung.com/id">www.samsung.com/id</a>
	JAPAN	0120-327-527	<a href="http://www.samsung.com/jp">www.samsung.com/jp</a>
	MALAYSIA	1800-88-9999	<a href="http://www.samsung.com/my">www.samsung.com/my</a>
	PHILIPPINES	1800-10-SAMSUNG (7267864)	<a href="http://www.samsung.com/ph">www.samsung.com/ph</a>
	SINGAPORE	1800-SAMSUNG (7267864)	<a href="http://www.samsung.com/sg">www.samsung.com/sg</a>
	THAILAND	1800-29-3232 02-689-3232	<a href="http://www.samsung.com/th">www.samsung.com/th</a>
TAIWAN	0800-329-999	<a href="http://www.samsung.com/tw">www.samsung.com/tw</a>	
VIETNAM	1 800 588 889	<a href="http://www.samsung.com/vn">www.samsung.com/vn</a>	
Middle East & Africa	SOUTH AFRICA	0860 7267864 (SAMSUNG)	<a href="http://www.samsung.com/za">www.samsung.com/za</a>
	U.A.E	800SAMSUNG (7267864)	<a href="http://www.samsung.com/mea">www.samsung.com/mea</a>



SIÈGE SOCIAL  
SAMSUNG ELECTRONICS CANADA, INC.  
55 STANDISH COURT MISSISSAUGA,  
ONTARIO L5R 4B2 CANADA

TEL: 1-800-SAMSUNG(1-800-7267864)  
[www.samsung.com/ca](http://www.samsung.com/ca)