



Contact SAMSUNG WORLDWIDE

If you have any questions or comments relating to Samsung products, please contact the SAMSUNG customer care centre.

Country	Customer Care Centre ☎	Web Site
AUSTRIA	0810 - SAMSUNG (7267864, € 0.07/min)	www.samsung.com/at
BELGIUM	02-201-24-18	www.samsung.com/be (Dutch) www.samsung.com/be_fr (French)
CZECH	800 - SAMSUNG (800-726786) Samsung Zrt., česká organizační složka, Oasis Florenc, Sokolovská394/17, 180 00, Praha 8	www.samsung.com/cz
DENMARK	70 70 19 70	www.samsung.com/dk
FINLAND	030 - 6227 515	www.samsung.com/fi
FRANCE	01 48 63 00 00	www.samsung.com/fr
GERMANY	01805 - SAMSUNG (726-7864 € 0,14/Min)	www.samsung.de
HUNGARY	06-80-SAMSUNG (726-7864)	www.samsung.com/hu
ITALIA	800-SAMSUNG (726-7864)	www.samsung.com/it
LUXEMBURG	261 03 710	www.samsung.com/lu
NETHERLANDS	0900-SAMSUNG (0900-7267864) (€ 0,10/Min)	www.samsung.com/nl
NORWAY	815-56 480	www.samsung.com/no
POLAND	0 801 1SAMSUNG (172678) 022-607-93-33	www.samsung.com/pl
PORTUGAL	80820-SAMSUNG (726-7864)	www.samsung.com/pt
SLOVAKIA	0800-SAMSUNG (726-7864)	www.samsung.com/sk
SPAIN	902 - 1 - SAMSUNG (902 172 678)	www.samsung.com/es
SWEDEN	0771 726 7864 (SAMSUNG)	www.samsung.com/se
TURKEY	444 77 11	www.samsung.com/tr
U.K	0845 SAMSUNG (7267864)	www.samsung.com/uk
EIRE	0818 717100	www.samsung.com/ie
SWITZERLAND	0848 - SAMSUNG (7267864, CHF 0.08/min)	www.samsung.com/ch www.samsung.com/ch_fr/(French)
LITHUANIA	8-800-77777	www.samsung.com/lt
LATVIA	8000-7267	www.samsung.com/lv
ESTONIA	800-7267	www.samsung.com/ee



# Plasma TV user manual

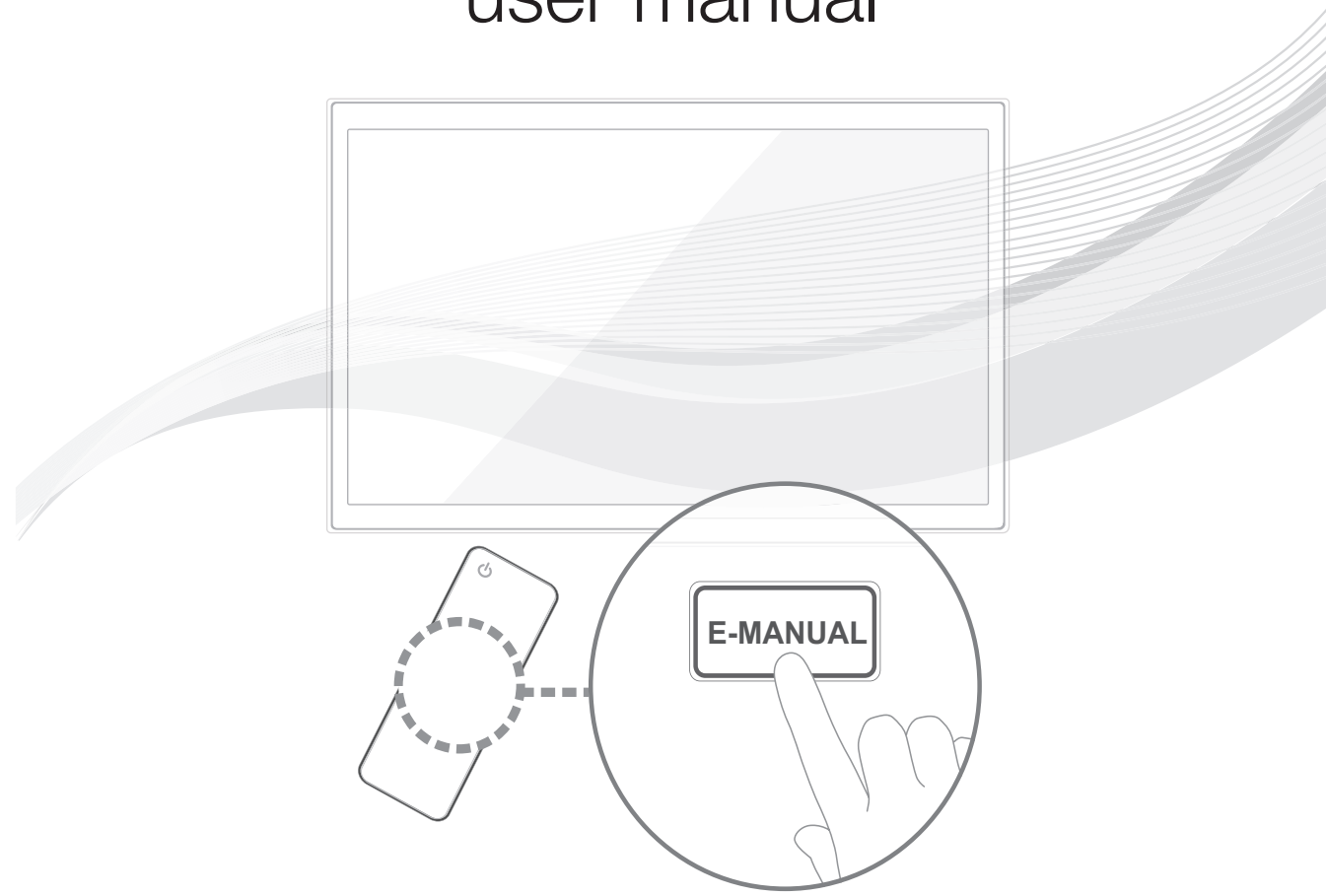

imagine the possibilities

Thank you for purchasing this Samsung product.  
To receive more complete service, please register  
your product at

[www.samsung.com/register](http://www.samsung.com/register)

Model \_\_\_\_\_ Serial No. \_\_\_\_\_



## For more information on how to use e-Manual (p. 14)

Figures and illustrations in this User Manual are provided for reference only and may differ from actual product appearance. Product design and specifications may be changed without notice.

### Digital TV notice

1. Functionalities related to Digital TV (DVB) are only available in countries/areas where DVB-T (MPEG2 and MPEG4 AVC) digital terrestrial signals are broadcasted or where you are able to access to a compatible DVB-C (MPEG2 and MPEG4 AAC) cable-TV service. Please check with your local dealer the possibility to receive DVB-T or DVB-C signal.
  2. DVB-T is the DVB European consortium standard for the broadcast transmission of digital terrestrial television and DVB-C is that for the broadcast transmission of digital TV over cable. However, some differentiated features like EPG (Electric Programme Guide), VOD (Video On Demand) and so on, are not included in this specification. So, they cannot be workable at this moment.
  3. Although this TV set meets the latest DVB-T and DVB-C standards, as of [August, 2008], the compatibility with future DVB-T digital terrestrial and DVB-C digital cable broadcasts cannot be guaranteed.
  4. Depending on the countries/areas where this TV set is used some cable-TV providers may charge an additional fee for such a service and you may be required to agree to terms and conditions of their business.
  5. Some Digital TV functions might be unavailable in some countries or regions and DVB-C might not work correctly with some cable service providers.
  6. For more information, please contact your local Samsung customer care centre.
-  The reception quality of TV may be affected due to differences in broadcasting method between the countries. Please check the TV performance in the local SAMSUNG Authorized Dealer, or the Samsung Call Centre whether it can be improved by reconfiguring TV setting or not.

### User Instructions

#### • Screen image retention

Do not display a still image (such as on a video game) on the plasma display panel for more than several minutes as it can cause screen image retention. This image retention is also known as "screen burn". To avoid such image retention, reduce the degree of brightness and contrast of the screen when displaying a still image.

#### • Heat on the top of the Plasma TV

The top side of the product may be hot after long periods of use as heat dissipates from the panel through the vent hole in the upper part of the product.

This is normal and does not indicate any defect or operation failure of the product.

However, children should be prevented from touching the upper part of the product.

#### • The product is making a "cracking" noise.

A "cracking" noise may occur when the product contracts or expands due to a change in the surrounding environment such as temperature or humidity. This is normal and not a defect of the unit.

#### • Cell Defects

The PDP uses a panel consisting of 2,360,000(HD-level) to 6,221,000(FHD-level) pixels which require sophisticated technology to produce. However, there may be a few bright or dark pixels on the screen. These pixels will have no impact on the performance of the product.

#### • Avoid operating the TV at temperatures below 41°F (5°C)

#### • A still image displayed too long may cause permanent damage to the PDP Panel.



Watching the Plasma TV in 4:3 format for a long period of time may leave traces of borders displayed on the left, right and centre of the screen caused by the difference of light emission on the screen. Playing a DVD or a game console may cause similar effects to the screen.

Damages caused by the above effect are not covered by the Warranty.

#### • After-images on the Screen.

Displaying still images from Video games and PC for longer than a certain period of time may produce partial after-images.

To prevent this effect, reduce the "brightness" and "contrast" when displaying still images for a long time.

#### • Warranty

Warranty does not cover any damage caused by image retention.

Burn-in is not covered by the warranty.

#### Correct Disposal of This Product (Waste Electrical & Electronic Equipment)

(Applicable in the European Union and other European countries with separate collection systems)

This marking on the product, accessories or literature indicates that the product and its electronic accessories (e.g. charger, headset, USB cable) should not be disposed of with other household waste at the end of their working life. To prevent possible harm to the environment or human health from uncontrolled waste disposal, please separate these items from other types of waste and recycle them responsibly to promote the sustainable reuse of material resources. Household users should contact either the retailer where they purchased this product, or their local government office, for details of where and how they can take these items for environmentally safe recycling. Business users should contact their supplier and check the terms and conditions of the purchase contract. This product and its electronic accessories should not be mixed with other commercial wastes for disposal.



#### Correct disposal of batteries in this product

(Applicable in the European Union and other European countries with separate battery return systems)

This marking on the battery, manual or packaging indicates that the batteries in this product should not be disposed of with other household waste at the end of their working life. Where marked, the chemical symbols Hg, Cd or Pb indicate that the battery contains mercury, cadmium or lead above the reference levels in EC Directive 2006/66. If batteries are not properly disposed of, these substances can cause harm to human health or the environment. To protect natural resources and to promote material reuse, please separate batteries from other types of waste and recycle them through your local, free battery return system.



## Accessories

- ✎ Please make sure the following items are included with your TV. If any items are missing, contact your dealer.
- ✎ The items' colours and shapes may vary depending on the models.
- ✎ Cables not included in the package contents can be purchased separately.
- ✎ Check that there is no accessory hidden behind packing materials when you open the box.

### ⚠ CAUTION: INSERT SECURELY LEST SHOULD BE DETACHED IN SET

- Remote Control & Batteries (AAA x 2)
- Owner's Instructions
- Warranty Card (Not available in some locations) / Safety Guide
- Power Cord
- Cleaning-Cloth

### 43 inches model



Ferrite Core (2EA)

- ✎ Ferrite Core for Power Cord: The ferrite cores are used to shield the cables from interference. When connecting a cable, open the ferrite core and clip it around the cable near the plug as shown in the figure.
  - **A** Minimum distance between the ferrite core and the end of the cord inserted in the TV: 6~8 inches
  - **B** Maximum distance between the ferrite core and the other end of the cord inserted in the AC outlet: 3/4 inches

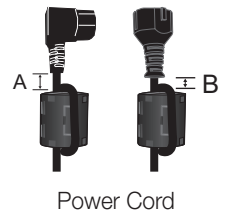

## 51 inches model



Ferrite Core (2EA)



Ferrite Core (1EA)

 Ferrite Core for Power Cord: The ferrite cores are used to shield the cables from interference. When connecting a cable, open the ferrite core and clip it around the cable near the plug as shown in the figure.

- **A** Minimum distance between the ferrite core and the end of the cord inserted in the TV: 6~8 inches
- **B** Maximum distance between the ferrite core and the other end of the cord inserted in the AC outlet: 3/4 inches

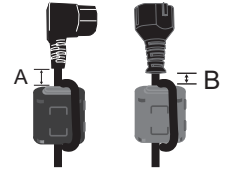

Power Cord

 Ferrite Core: The ferrite cores are used to shield the cables from interference. When connecting a cable, open the ferrite core and clip it around the cable near the plug as shown in the figure.

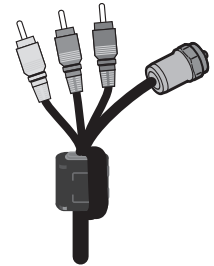

Antenna Cable /  
Component Cable  
(sold separately)



- An administration fee may be charged if either
  - (a) an engineer is called out at your request and there is no defect in the product (i.e. where you have failed to read this user manual)
  - (b) you bring the unit to a repair centre and there is no defect in the product (i.e. where you have failed to read this user manual).
- The amount of such administration charge will be advised to you before any work or home visit is carried out.

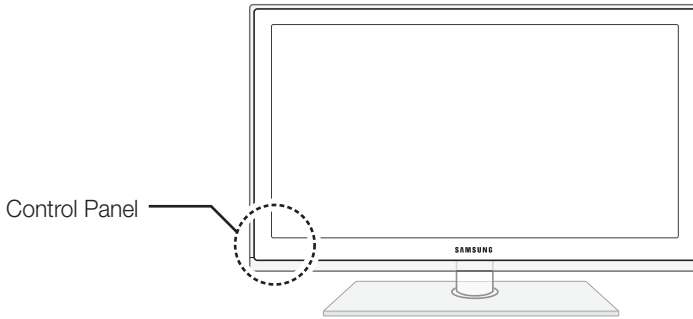

## Viewing the Control Panel

 The product colour and shape may vary depending on the model.



Remote control sensor	Aim the remote control towards this spot on the TV.
Power Indicator	Blinks and turns off when the power is on and lights up in standby mode.
SOURCE 	Toggles between all the available input sources. In the on-screen menu, use this button as you would use the <b>ENTER</b>  button on the remote control.
MENU	Displays an on-screen menu, the OSD (on screen display) of your TV's features.
–VOL+	Adjusts the volume. In the OSD, use the –VOL+ buttons as you would use the ◀ and ▶ buttons on the remote control.
▼ CH ▲	Changes the channels. In the OSD, use the ▼ CH ▲ buttons as you would use the ▼ and ▲ buttons on the remote control.
 (Power)	Turns the TV on or off.

### Standby mode

Do not leave your TV in standby mode for long periods of time (when you are away on a holiday, for example). A small amount of electric power is still consumed even when the power button is turned off. It is best to unplug the power cord.

## Securing the Installation Space

Keep the required distances between the product and other objects (e.g. walls) to ensure proper ventilation. Failing to do so may result in fire or a problem with the product due to an increase in the internal temperature of the product.

 When using a stand or wall-mount, use parts provided by Samsung Electronics only.

- If you use parts provided by another manufacturer, it may result in a problem with the product or an injury due to the product falling.

 The appearance may differ depending on the product.

 Be careful when you contact the TV because some parts can be somewhat hot.

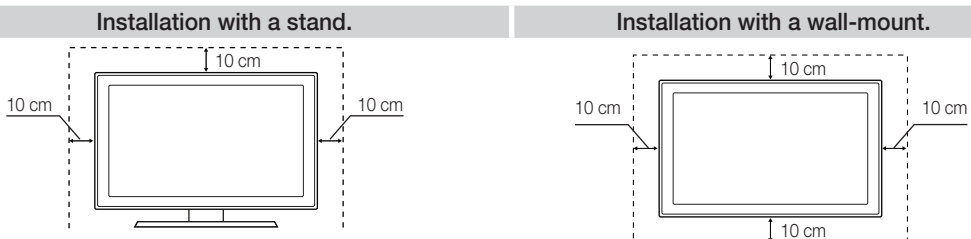

## Viewing the Remote Control

This is a special remote control for the visually impaired and has Braille points on the Channel and Number buttons.

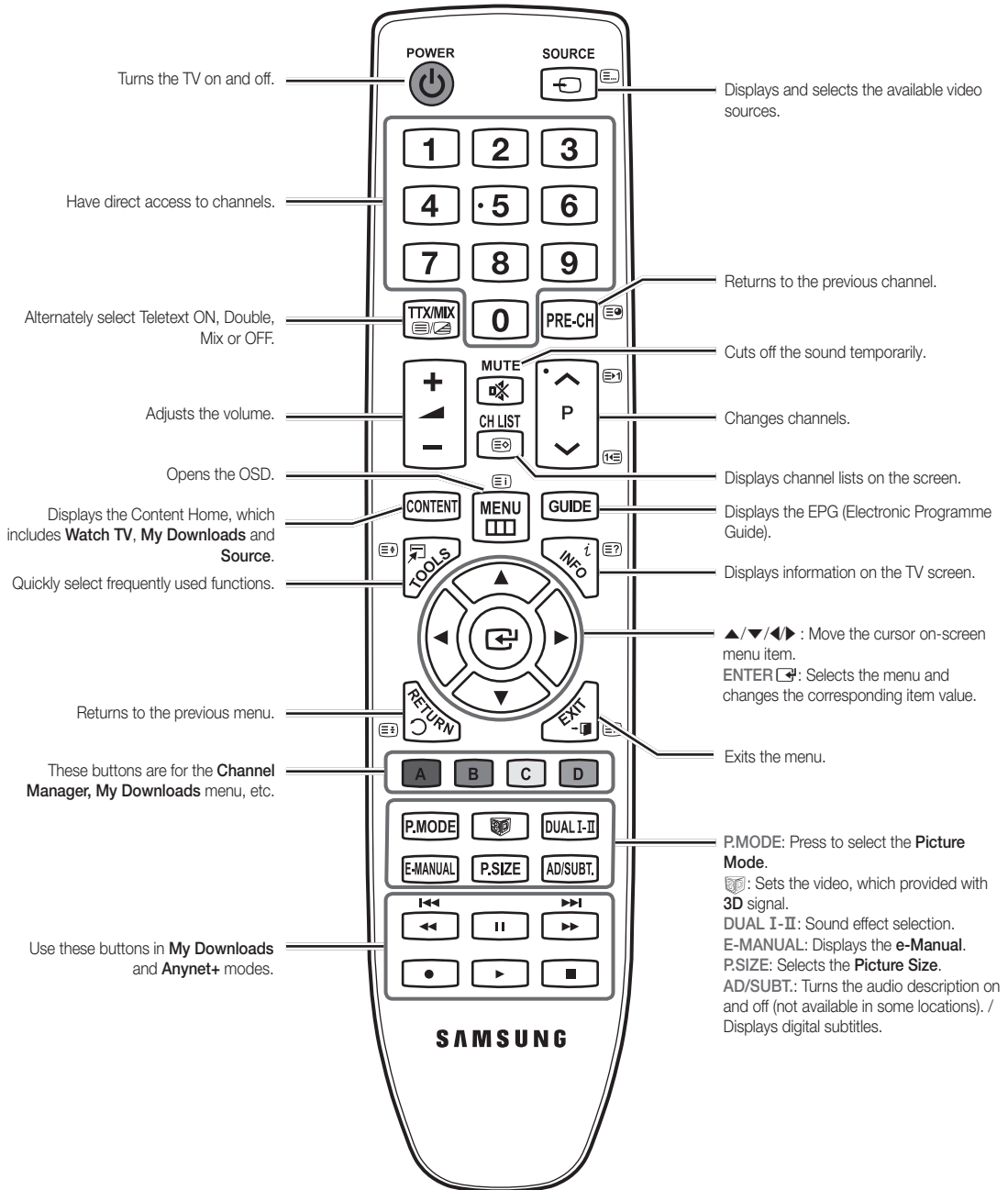

### Installing batteries (Battery size: AAA)

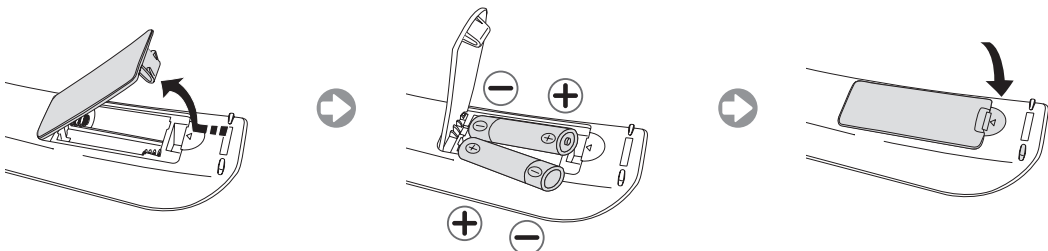

## Changing the Input Source



### Source

Use to select TV or an external input sources such as a DVD / Blu-ray player / cable box /STB satellite receiver.

1. Press the **SOURCE** button on your remote.
2. Select a desired external input source.

 You can change the view mode among the **All** and **Connected** by pressing the ◀ or ▶ button.

#### ■ TV / Ext. / PC / HDMI1/DVI / HDMI2 / HDMI3 / AV / Component / USB

-  In the **Source**, connected inputs will be highlighted.
-  **Ext.** and **PC** always stay activated.
-  If the connected external devices are not highlighted, press the red button. The TV will search for connected devices.





### Edit Name

In the **Source**, press the **TOOLS** button, and then you can set an external input sources name you want.

- **VCR / DVD / Cable STB / Satellite STB / PVR STB / AV Receiver / Game / Camcorder / PC / DVI PC / DVI Devices / TV / IPTV / Blu-ray / HD DVD / DMA:** Name the device connected to the input jacks to make your input source selection easier.

 When connecting a PC to the **HDMI IN 1(DVI)** port with HDMI cable, you should set the TV to **PC** mode under **Edit Name**. (PS51D490)

 When connecting a PC to the **HDMI IN 1(DVI)** port with HDMI to DVI cable, you should set the TV to **DVI PC** mode under **Edit Name**. (PS51D490)



 When connecting an AV devices to the **HDMI IN 1(DVI)** port with HDMI to DVI cable, you should set the TV to **DVI Devices** mode under **Edit Name**. (PS43D490, PS51D490)

### Information

You can see detailed information about the selected external device.

## Connecting to an Antenna

When the TV is initially powered on, basic settings proceed automatically.

-  Preset: Connecting the mains and antenna.
-  The PDP device may interfere with an amateur radio or AM radio.
-  When using two-way radio mobile and portable units or amateur radio or AM radio near by your TV, this may cause the TV to malfunction.

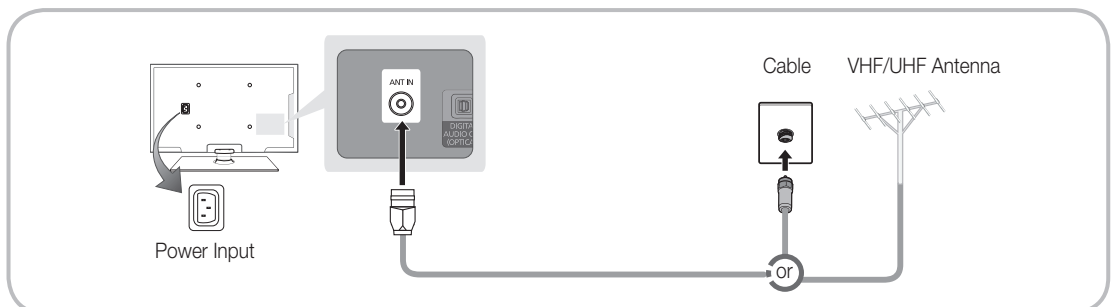









## Plug & Play (Initial Setup)

When the TV is initially powered on, a sequence of on-screen prompts will assist in configuring basic settings. Press the **POWER**  button. **Plug & Play** is available only when the **Source** is set to TV.

 Before turning on the TV, make sure the antenna cable is connected (p. 6).

 To return to the previous step, press the Red button.

1	Selecting a language	Press the ▲ or ▼ button, then press the <b>ENTER</b>  button. Select the desired OSD (On Screen Display) language.	
2	Selecting <b>Store Demo</b> or <b>Home Use</b>	Press the ◀ or ▶ button, then press the <b>ENTER</b>  button. Select the <b>Home Use</b> mode. <b>Store Demo</b> mode is for retail environments.  To return the unit's settings from <b>Store Demo</b> to <b>Home Use</b> (standard): Press the volume button on the TV. When you see the volume OSD, press and hold <b>MENU</b> for 5 sec.  <b>Store Demo</b> is only for shop display. If you select it, several functions are not able to use. Please select <b>Home Use</b> when you watch at home.	
3	Selecting a country	Press the ▲ or ▼ button, then press the <b>ENTER</b>  button. Select the appropriate country. (depending on the country)   After selecting the country in the <b>Country</b> menu, some models may proceed with an additional option to setup the pin number.   When you input the PIN number, "0-0-0-0" is not available.	
4	Setting the <b>Clock Mode</b>	Set the <b>Clock Mode</b> automatically or manually.  <b>Auto:</b> Select the time zone where you are located.  <b>Manual:</b> Allows you to manually set the current date and time.	
5	Selecting an antenna	Press the ▲ or ▼ button, then press the <b>ENTER</b>  button. Select the Antenna source to memorise.	
6	Selecting a channel	Press the ▲ or ▼ button, then press the <b>ENTER</b>  button. Select the channel source to memorise. When setting the antenna source to <b>Cable</b> , a step appears allowing you to assign numerical values (channel frequencies) to the channels. For more information, refer to <b>Channel</b> → <b>Auto Tuning</b> .	
7	<b>Enjoy your TV.</b>	Press the <b>ENTER</b>  button.	

### If You Want to Reset This Feature...

Select **System - Plug & Play** (Initial Setup). Enter your 4 digit PIN number. The default PIN number is "0-0-0-0". If you want to change the PIN number, use the **Change PIN** function.

You should do **Plug & Play** (**MENU** → **System**) again at home although you did in shop.

 If you forget the PIN code, press the remote control buttons in the following sequence in Standby mode, which resets the PIN to "0-0-0-0": **MUTE** → 8 → 2 → 4 → **POWER** (on).

## Connecting to an AV devices

Available devices: DVD, Blu-ray player, HD cable box, HD STB (Set-Top-Box) satellite receiver, VCR

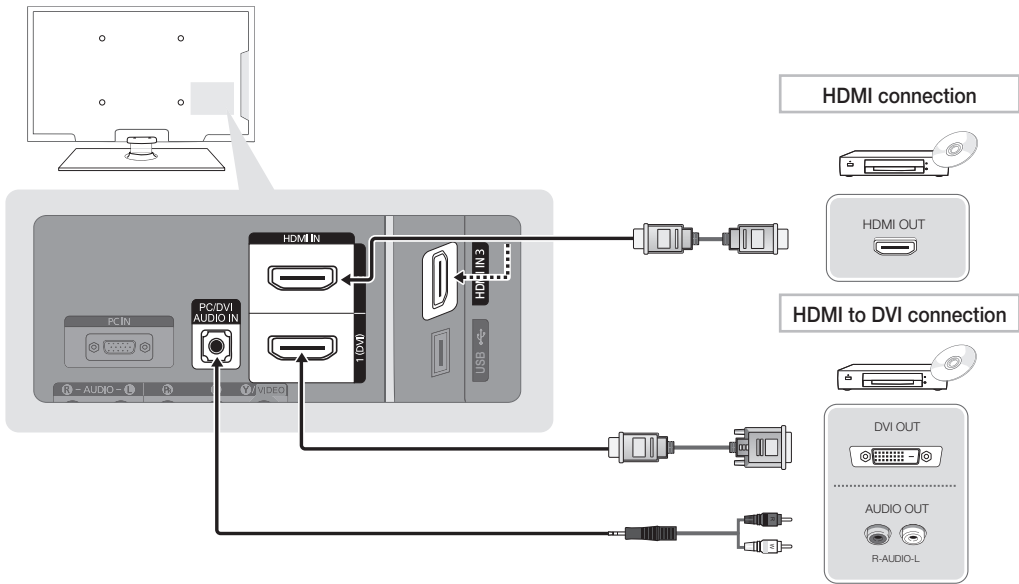

### Using an HDMI or an HDMI to DVI cable (up to 1080p)

#### HDMI IN 1 (DVI), 2, 3 / PC/DVI AUDIO IN

- When using an HDMI/DVI cable connection, you must use the **HDMI IN 1 (DVI)** jack for video. A DVD, Blu-ray player, HD cable box, or HD STB satellite receiver may require a DVI-HDMI (DVI to HDMI) cable or DVI-HDMI (DVI to HDMI) adapter. The **PC/DVI AUDIO IN** jack is required for audio.
- The picture may not display normally (if at all) or the audio may not work if an external device that uses an older version of HDMI mode is connected to the TV. If such a problem occurs, ask the manufacturer of the external device about the HDMI version and, if out of date, request an upgrade.
- Be sure to purchase a certified HDMI cable. Otherwise, the picture may not display or a connection error may occur.

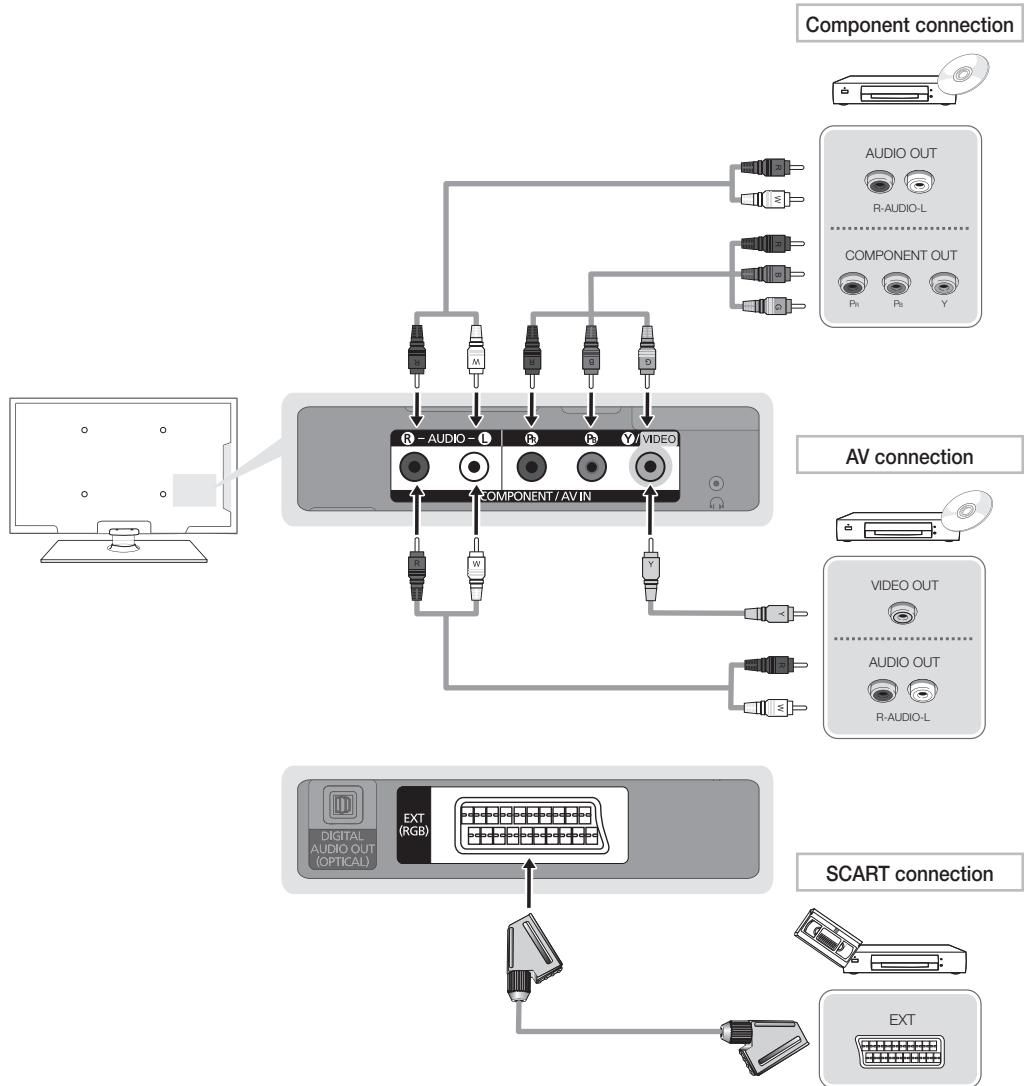

### Using a Component (up to 1080p) or an Audio/Video (480i only) and a Scart Cable

-  In **Ext.** mode, DTV Out supports MPEG SD Video and Audio only.
-  When connecting to **AV IN**, the colour of the **AV IN [Y/VIDEO]** jack (green) will not match the video cable (yellow).
-  To obtain the best picture quality, the Component connection is recommended over the A/V connection.

## Connecting to a PC and Audio device

Available devices: digital audio system, amplifier, DVD home theatre, PC

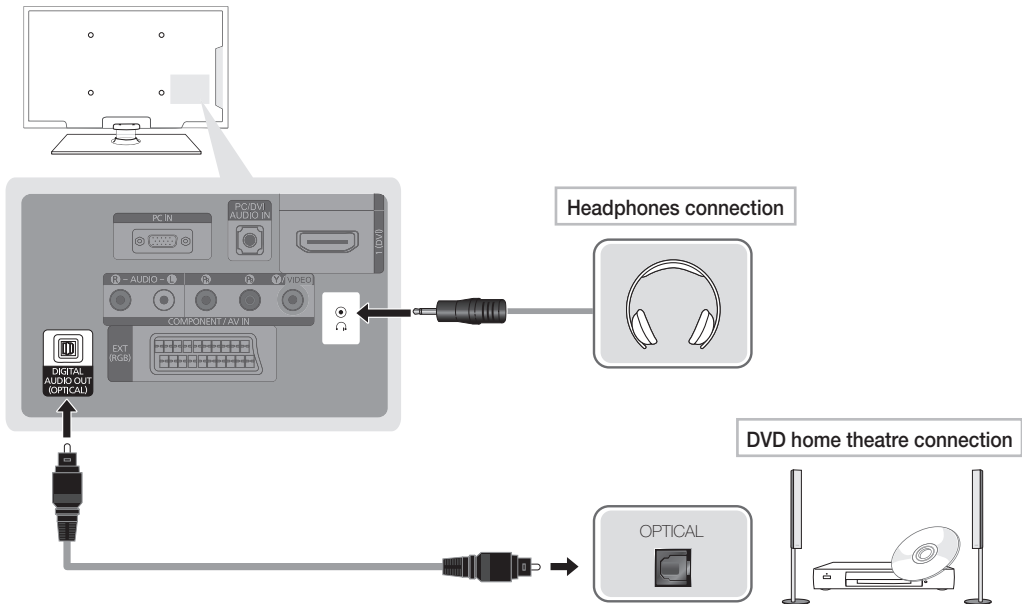

### Using an Optical (Digital) or a Headphone Connection

#### DIGITAL AUDIO OUT (OPTICAL)

- When a digital audio system is connected to the **DIGITAL AUDIO OUT (OPTICAL)** jack, decrease the volume of both the TV and the system.
- 5.1 CH (channel) audio is available when the TV is connected to an external device supporting 5.1 CH.
- When the receiver (home theatre) is set to on, you can hear sound output from the TV's optical jack. When the TV is receiving a DTV signal, the TV will send 5.1 CH sound to the home theatre receiver. When the source is a digital component such as a DVD / Blu-ray player / cable box / STB (Set-Top-Box) satellite receiver and is connected to the TV via HDMI, only 2 CH audio will be heard from the home theatre receiver. If you want to hear 5.1 CH audio, connect the digital audio out jack from your DVD / Blu-ray player / cable box / STB satellite receiver directly to an amplifier or home theatre.

 **Headphones** : You can connect your headphones to the headphones output on your set. While the headphones are connected, the sound from the built-in speakers will be disabled.

- Sound function may be restricted when connecting headphones to the TV.
- Headphone volume and TV volume are adjusted separately.

## Using an HDMI cable or an HDMI to DVI cable or a D-sub cable

Connecting through the HDMI cable may not be supported depending on the PC.

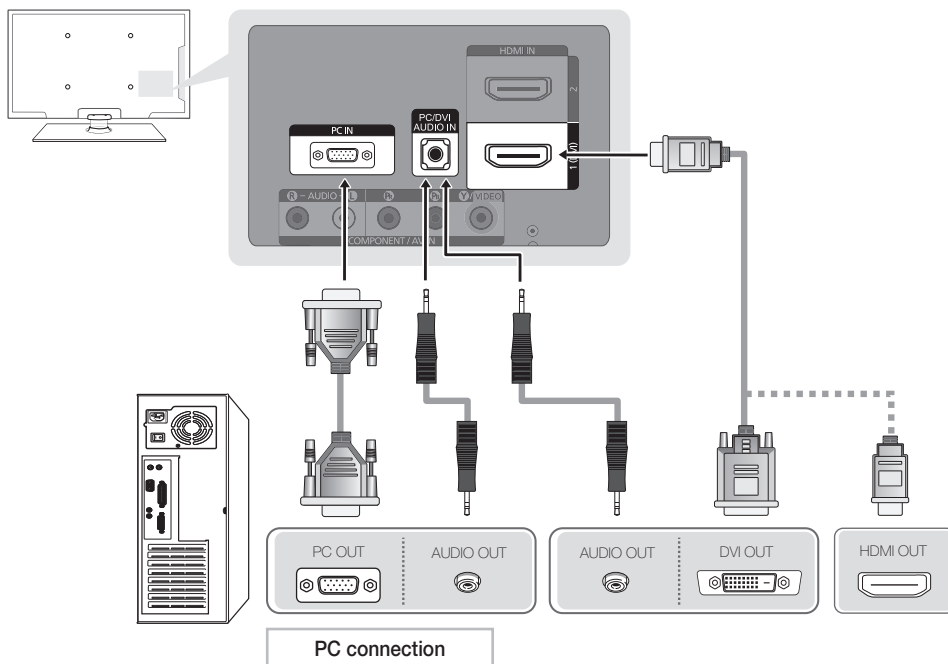

### Display Modes (D-Sub and an HDMI to DVI Input)

- PS43D490: 1024 X 768 @ 60Hz
- PS51D490: 1360 X 768 @ 60Hz

Mode	Resolution	Horizontal Frequency (KHz)	Vertical Frequency (Hz)	Pixel Clock Frequency (MHz)	Sync Polarity (H / V)	PS43D490	PS51D490
IBM	640 x 350	31.469	70.086	25.175	+/-	✓	✓
	720 x 400	31.469	70.087	28.322	-/+	✓	✓
MAC	640 x 480	35.000	66.667	30.240	-/-	✓	✓
	832 x 624	49.726	74.551	57.284	-/-	✓	✓
VESA DMT	640 x 480	31.469	59.940	25.175	-/-	✓	✓
	640 x 480	37.861	72.809	31.500	-/-	✓	✓
	640 x 480	37.500	75.000	31.500	-/-	✓	✓
	800 x 600	37.879	60.317	40.000	+/+	✓	✓
	800 x 600	48.077	72.188	50.000	+/+	✓	✓
	800 x 600	46.875	75.000	49.500	+/+	✓	✓
	1024 x 768	48.363	60.004	65.000	-/-	✓	✓
	1024 x 768	56.476	70.069	75.000	-/-	✓	✓
1024 x 768	60.023	75.029	78.750	+/+	✓	✓	
1360 x 768	47.712	60.015	85.500	+/+	✓	✓	

### NOTE

- For HDMI/DVI cable connection, you must use the **HDMI IN 1(DVI)** jack.
- The interlace mode is not supported.
- The set might operate abnormally if a non-standard video format is selected.
- Separate and Composite modes are supported. SOG(Sync On Green) is not supported.



## Connecting to a COMMON INTERFACE slot

### Using the “CI or CI+ CARD”

To watch paid channels, the “CI or CI+ CARD” must be inserted.

- If you don't insert the “CI or CI+ CARD”, some channels will display the message “Scrambled Signal”.
- The pairing information containing a telephone number, the “CI or CI+ CARD” ID the Host ID and other information will be displayed in about 2~3 minutes. If an error message is displayed, please contact your service provider.
- When the configuration of channel information has finished, the message “Updating Completed” is displayed, indicating the channel list is updated.

#### NOTE

- You must obtain a “CI or CI+ CARD” from a local cable service provider.
- When removing the “CI or CI+ CARD”, carefully pull it out with your hands since dropping the “CI or CI+ CARD” may cause damage to it.
- Insert the “CI or CI+ CARD” in the direction marked on the card.
- The location of the **COMMON INTERFACE** slot may be different depending on the model.
- “CI or CI+ CARD” is not supported in some countries and regions; check with your authorized dealer.
- If you have any problems, please contact a service provider.
- Insert the “CI or CI+ CARD” that supports the current antenna settings. The screen will be distorted or will not be seen.

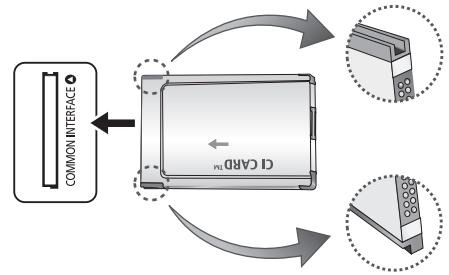

# How to view the e-Manual

**E-MANUAL**



You can read the introduction and instructions about the TV features stored in your TV.

**MENU** → **Support** → **e-Manual** → **ENTER**

If you want to return to e-Manual, press **E-MANUAL** button on remote.

You can't use the **Try Now** function, if the menu is not activated.

## Screen Display

TV Screen: Displays the current input source screen.

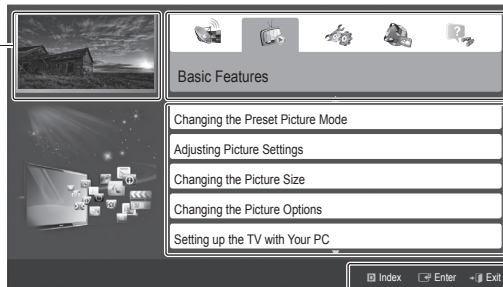

Change the category. Press **◀** or **▶** button to select category you want.

Displays the sub-menu list. Press **ENTER** button to select sub-menu you want.

### Operation Buttons:

**Blue (Index)**: Displays index screen.

**ENTER**: Select a category or sub-menu.

**EXIT**: Exit the e-Manual.

## How to toggle between the e-Manual and the corresponding menu(s).

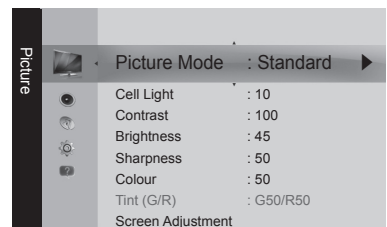
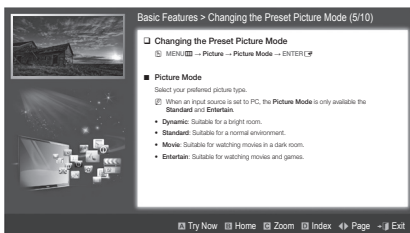

This function is not enabled in some menus.

### Method 1

1. Press the red button to select **Try Now**, if you want to execute the corresponding menu(s).
2. To return to the e-Manual screen, press the **E-MANUAL** button.

### Method 2

1. Press the **ENTER** button when selecting Contents Area. The "**Are you sure?**" is displayed. Select **Yes** and then press the **ENTER** button. The OSD window will be displayed.
2. To return to the e-Manual screen, press the **E-MANUAL** button.

## Viewing the Contents

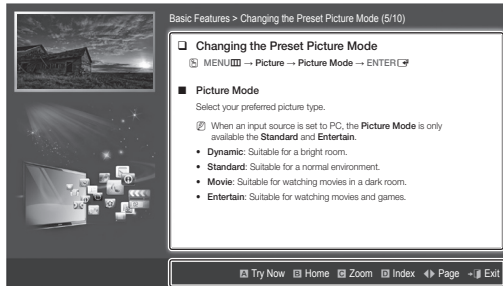

Contents Area: You can view the corresponding contents, if you selected a sub-menu. To move previous or next page, press the ◀ or ▶ button.

### Operation Buttons:

- A** Red (Try Now): Displays the corresponding menu(s).
- B** Green (Home): Moves to the e-Manual home screen.
- C** Yellow (Zoom): Magnifies a screen.
- D** Blue (Index): Displays index screen.
- ◀▶ (Page): Moves to previous or next page.

## Using the Zoom mode

When you view the e-Manual instruction, select the yellow button to magnify the screen. You can scroll through the magnified screen by using the ▲ or ▼ buttons.

- ✎ To return to the previous screen, press the **RETURN** button.

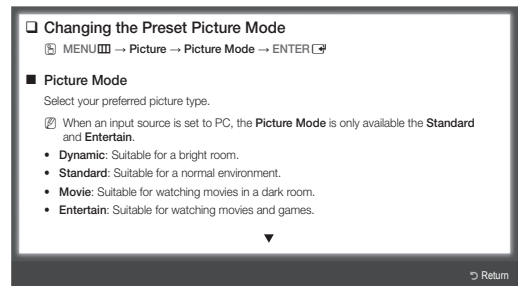

## How to search a keyword by using index page

✎ This function may not supported depending on the language.

1. If you want to search a keyword, press the blue button to select **Index**.
2. Press the ◀ or ▶ button to select a character order you want, and then press the **ENTER** button.
3. Press the ▲ or ▼ button to select a keyword you want to see, and then press the **ENTER** button.
4. You can view the corresponding e-Manual instruction screen.

✎ To close the **Index** screen, press the **RETURN** button.

## Installing the Wall Mount

### Installing the Wall Mount Kit

The wall mount kit (sold separately) allows you to mount the TV on the wall.

For detailed information on installing the wall mount, see the instructions provided with the wall mount. Contact a technician for assistance when installing the wall mount bracket.

Samsung Electronics is not responsible for any damage to the product or injury to yourself or others if you elect to install the TV on your own.

### Wall Mount Kit Specifications (VESA)

 The wall mount kit is not supplied, but sold separately.

Install your wall mount on a solid wall perpendicular to the floor. When attaching to other building materials, please contact your nearest dealer. If installed on a ceiling or slanted wall, it may fall and result in severe personal injury.

#### NOTE

- Standard dimensions for wall mount kits are shown in the table below.
- When purchasing our wall mount kit, a detailed installation manual and all parts necessary for assembly are provided.
- Do not use screws that do not comply with the VESA standard screw specifications.
- Do not use screws that are longer than the standard dimension or do not comply with the VESA standard screw specifications. Screws that are too long may cause damage to the inside of the TV set.
- For wall mounts that do not comply with the VESA standard screw specifications, the length of the screws may differ depending on the wall mount specifications.
- Do not fasten the screws that are too strongly; this may damage the product or cause the product to fall, leading to personal injury. Samsung is not liable for these kinds of accidents.
- Samsung is not liable for product damage or personal injury when a non-VESA or non-specified wall mount is used or the consumer fails to follow the product installation instructions.
- Do not mount the TV at more than a 15 degree tilt.

Product Family	inches	VESA Spec. (A * B)	Standard Screw	Quantity
PDP-TV	43~51	400 X 400	M8	4
	59~64	600 X 400		

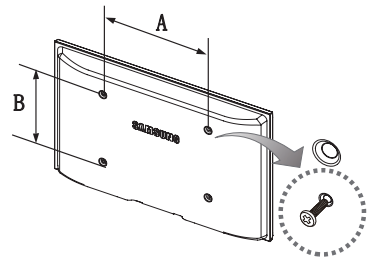

 Unscrew the hole around before installing Wall-Mount on the wall.



Do not install your Wall Mount Kit while your TV is turned on. It may result in personal injury due to electric shock.

## Troubleshooting

If you have any questions about the TV, first refer to this list. If none of these troubleshooting tips apply, please visit “www.samsung.com,” then click on Support, or contact the call centre listed on the back-cover of this manual.

Issues	Solutions and Explanations
The TV won't turn on.	<ul style="list-style-type: none"> <li>• Make sure the AC power cord is securely plugged in to the wall outlet and the TV.</li> <li>• Make sure the wall outlet is working.</li> <li>• Try pressing the POWER button on the TV to make sure the problem is not the remote. If the TV turns on, refer to “Remote control does not work” below.</li> </ul>
There is no picture/video.	<ul style="list-style-type: none"> <li>• Check cable connections (remove and reconnect all cables connected to the TV and external devices).</li> <li>• Set your external device's (Cable/Sat Box, DVD, Blu-ray etc) video outputs to match the connections to the TV input. For example, if an external device's output is HDMI, it should be connected to an HDMI input on the TV.</li> <li>• Make sure your connected devices are powered on.</li> <li>• Be sure to select the TV's correct source by pressing the SOURCE button on the remote control.</li> </ul>
The remote control does not work.	<ul style="list-style-type: none"> <li>• Replace the remote control batteries with the poles (+/-) in the right direction.</li> <li>• Clean the sensor's transmission window on the remote.</li> <li>• Try pointing the remote directly at the TV from 5-6 feet away.</li> </ul>
The cable/set top box remote control doesn't turn the TV on or off, or adjust the volume.	<ul style="list-style-type: none"> <li>• Programme the Cable/Set remote control to operate the TV. Refer to the Cable/Set user manual for the SAMSUNG TV code.</li> </ul>

 Some of above pictures and functions are available at specific models only.

 You can keep your TV as optimum condition to upgrade the latest firmware on web site (samsung.com → Support → Downloads) by USB.

## Licence



## List of Features

Excellent Digital Interface & Networking: With a built-in HD digital tuner, nonsubscription HD broadcasts can be viewed without a cable box / STB (Set-Top-Box) satellite receiver.

### 3D

This exciting new feature enables you to view 3D content.

### Anynet+(HDMI-CEC)

Allows you to control all connected Samsung devices that support Anynet+ with your Samsung TV's remote.

### My Downloads

Allows you to play music files, pictures, and movies saved on a USB device.

## Securing the TV to the wall



**Caution:** Pulling, pushing, or climbing onto the TV may cause the TV to fall. In particular, ensure that your children do not hang over or destabilize the TV; doing so may cause the TV to tip over, resulting in serious injuries or death. Follow all safety precautions provided in the included Safety Flyer. For added stability and safety, install the anti-fall device as follows.

### To Avoid the TV from Falling

1. Put the screws into the clamps and firmly fasten them onto the wall. Confirm that the screws have been firmly installed onto the wall.
  - You may need additional material such as an anchor depending on the type of wall.
  - Since the necessary clamps, screws, and string are not supplied, please purchase these additionally.
2. Remove the screws from the back centre of the TV, put the screws into the clamps, and then fasten the screws onto the TV again.
  - Screws may not be supplied with the product. In this case, please purchase the screws of the following specifications.
3. Connect the clamps fixed onto the TV and the clamps fixed onto the wall with a strong cable and then tie the string tightly.

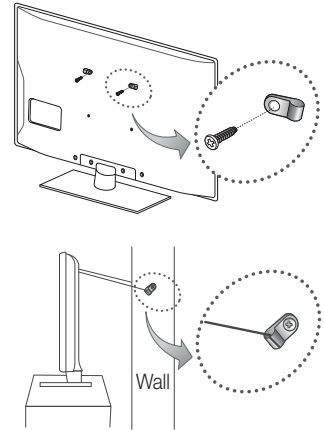

#### **NOTE**

- Install the TV near to the wall so that it does not fall backwards.
  - It is safe to connect the string so that the clamps fixed on the wall are equal to or lower than the clamps fixed on the TV.
  - Untie the string before moving the TV.
4. Verify all connections are properly secured. Periodically check connections for any sign of fatigue for failure. If you have any doubt about the security of your connections, contact a professional installer.

## Storage and Maintenance

- If you attached some stickers on the TV screen, it remains some debris after removing the sticker. Please clean it to watch TV.

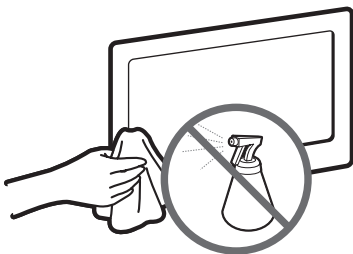

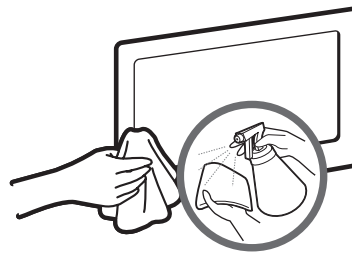

Do not spray water or a cleaning agent directly onto the product. Any liquid that goes into the product may cause a failure, fire, or electric shock.



Clean the product with a soft cloth dipped in a small amount of water.

## Specifications

Environmental Considerations	Operating Temperature: 10°C to 40°C (50°F to 104°F) Operating Humidity: 10% to 80%, non-condensing Storage Temperature: -20°C to 45°C (-4°F to 113°F) Storage Humidity: 5% to 95%, non-condensing	
TV System	Analogue: B/G, D/K, L, I (Depending on your country selection) Digital: DVB-T/DVB-C	
Colour/Video System	Analogue: PAL, SECAM, NTSC-4.43, NTSC-3.58, PAL60 Digital: MPEG-2 MP@ML, MPEG-4, H.264/AVC MP@L3, MP@L4.0, HP@L4.0	
Sound System	BG, DK, L, NICAM, MPEG1, DD, DD+, HEAAC.	
HDMI IN	Video: 1080 24p, 1080p, 1080i, 720p, 576p, 576i, 480p, 480i Audio: 2Ch Linear PCM 32/44.1/48kHz, 16/20/24bits.	
Stand Swivel (Left / Right)	-20° ~ 20°	
Model Name	PS43D490	PS51D490
Screen Size	43 inches	51 inches
Sound (Output)	10 W X 2	
Dimensions (WxDxH)		
Body	1011.8 X 56.0 X 622.4 mm	1187.8 X 56.0 X 706.6 mm
With stand	1011.8 X 305.0 X 698.7 mm	1187.8 X 305.0 X 782.9 mm
Weight		
Without Stand	16.0 kg	22.5 kg
With Stand	20.3 kg	26.8 kg
Display Resolution	1024 X 768	1360 X 768

-  Design and specifications are subject to change without prior notice.
-  For information about power supply, and more about power consumption, refer to the label attached to the product.
-  Hereby, Samsung, declares that this PDP TV is in compliance with the essential requirements and other relevant provisions of Directive 1999/5/EC.



ELECTRONICS

# Declaration of Conformity

For the following

Product : PDP TV  
Model(s) : PS43D490, PS51D490



Year of Affixing CE Marking : 2011

Manufactured at:

- F1: Samsung Electronics Co., Ltd.  
416, Maetan 3-Dong, Yeongtong-Gu, Suwon-Si, Gyeonggi-Do, 443-742 Korea
- F2: Samsung Electronics Slovakia s.r.o  
Hviezdoslavova 807 924 27 Galanta, Slovak Republic
- F3: Samsung Electronics Hungarian Co., Ltd.  
H-5126 Jaszfenyszaru, Samsung ter 1  
(Factories name and address)

We hereby declare under our sole responsibility that the electrical product above is in compliance with the essential requirements of R&TTE Directive (1995/5/EC), the Low Voltage Directive (2006/95/EC) and Electromagnetic Compatibility Directive (2004/108/EC) by application of

EN 60065: 2002+A1:2006+A11:2008	EN61000-3-3:1995+A1:2001+A2:2005
EN55022: 2006+A1:2007	EN55024:1998+A1:2001+A2:2003
EN61000-3-2:2006	EN55013:2001+A1:2003+A2 :2006
EN 300 328-1 v1.7.1	EN55020:2007
EN 301 489-17 v1.3.2 :2008	EN 301 489-1 v1.8.1 :2008

and the Eco-Design Directive (2009/125/EC) implemented by Regulation (EC) No 642/2009 for televisions.

The Technical documentation is kept at the below Manufacturer's address.

### Manufacturer

Samsung Electronics Co., Ltd.  
416 Maetan-dong, Young-Tong gu,  
Suwon, Korea 442-742

05 Jan 2011

(Place and date of issue)

Chang Seub Eum / Manager

(Name and signature of authorized person)

### Representative in the EU :

Samsung Electronics Euro QA Lab.  
Blackbushe Business Park  
Saxony Way, Yateley, Hampshire  
GU46 6GG, UK

06 Jan 2011

(Place and date of issue)

Joong Hoon Choi / Lab. Manager

(Name and signature of authorized person)

Note : It is not the address of Samsung Service Centre. For the address or the phone number of Samsung Service Centre, see the warranty card or contact the retailer where you purchased your product.



***This page is intentionally  
left blank.***

## Weitere Informationen zur Verwendung des e-Manuals (Seite 14)

Die Abbildungen und Illustrationen in diesem Handbuch dienen nur zur Information und können vom tatsächlichen Aussehen des Geräts abweichen. Änderungen an Ausführung und technischen Daten vorbehalten.

### Hinweis zu Digitalfernsehen

1. Die Funktionalitäten für Digital TV (DVB) stehen nur in Ländern/Regionen zur Verfügung, in denen digitale terrestrische DVB-T-Signale (MPEG2 und MPEG4 AVC) gesendet werden oder in denen Sie Zugang zu einem kompatiblen Kabelfernsehdienst mit DVB-C (MPEG2 und MPEG4 AAC) haben. Fragen Sie Ihren örtlichen Händler, wenn Sie Informationen über die Verfügbarkeit von DVB-T oder DVB-C in Ihrer Gegend benötigen.
  2. DVB-T ist der Standard des europäischen DVB-Konsortiums für die terrestrische Versorgung mit digitalem Fernsehen, und DVB-C ist der Standard des Konsortiums für die Versorgung mit digitalem Kabelfernsehen. Allerdings werden manche Unterscheidungsmerkmale wie EPG (elektrische Programmzeitschrift), VOD (Video on Demand) usw. in dieser Spezifikation nicht berücksichtigt. Deshalb können sie zum jetzigen Zeitpunkt noch nicht eingesetzt werden.
  3. Zwar hält dieses Fernsehgerät die aktuellen Standards der DVB-T- und DVB-C-Spezifikationen [Version August 2008] ein, aber es kann nicht garantiert werden, dass die Kompatibilität mit zukünftigen digitalen terrestrischen DVB-T und DVB-C-Signalen gewahrt bleibt.
  4. In Abhängigkeit von den Ländern/Regionen, in denen dieses Fernsehgerät eingesetzt wird, verlangen manche Kabelfernsehanbieter zusätzliche Gebühren für solch einen Dienst, und möglicherweise wird verlangt, dass Sie den Vertragsbedingungen des Unternehmens zustimmen.
  5. Manche Digitalfernsehfunktionen sind in einigen Ländern oder Regionen möglicherweise nicht verfügbar, und DVB-C-Signale kann das Gerät bei manchen Kabelfernseh Anbietern möglicherweise nicht fehlerfrei verarbeiten.
  6. Für weitere Informationen setzen Sie sich bitte mit dem Samsung-Kundendienstzentrum in Verbindung.
-  Die Empfangsqualität des Fernsehgeräts kann durch Unterschiede bei den Sendeverfahren in verschiedenen Ländern beeinträchtigt werden. Kontrollieren Sie die Leistung des Fernsehgeräts bei Ihrem örtlichen SAMSUNG-Händler oder wenden Sie sich an das Samsung-Callcenter um festzustellen, ob sich die Empfangsqualität durch Ändern der Fernseheinstellungen verbessern lässt.

### Benutzerhinweise

#### • Einbrennen von Standbildern

Lassen Sie Standbilder (z. B. von einem Videospiel) auf dem Plasmamonitor höchstens einige Minuten lang anzeigen, da das Bild anderenfalls einbrennen kann. Das Einbrennen von Standbildern wird auch als „Bildkonservierung“ bezeichnet. Sie können das Einbrennen vermeiden, indem Sie die Helligkeit und den Kontrast des Bildschirms beim Anzeigen von Standbildern verringern.

#### • Wärmeentwicklung auf der Oberseite des Plasmabildschirms

Die Oberseite des Produkts kann nach längerem Betrieb warm werden, da die Wärme aus dem Monitor über die Entlüftungsöffnung im oberen Teil des Geräts abgeführt wird.

Dies ist normal und weist nicht auf einen Defekt oder eine Fehlfunktion des Geräts hin.

Allerdings sollten Kinder von dem oberen Teil des Geräts ferngehalten werden.

#### • Das Gerät verursacht ein „knackendes“ Geräusch.

Ein „knackendes“ Geräusch entsteht, wenn das Gerätematerial sich aufgrund einer Änderung der Umgebung, wie z. B. Temperaturschwankungen oder Änderung der Luftfeuchtigkeit, zusammenzieht oder ausdehnt. Das ist normal und stellt keinen Defekt des Geräts dar.

#### • Pixelfehler

Der Plasmabildschirm, für dessen Herstellung hoch entwickelte Technologie eingesetzt wird, besitzt eine Bildfläche mit 2.360.000 (bei HD-Auflösung) bis 6.221.000 (bei Full-HD-Auflösung) Pixeln. Allerdings können ein paar zu helle oder zu dunkle Pixel auf der Bildfläche zu sehen sein. Diese Pixelfehler haben keinen Einfluss auf die Geräteleistung.

#### • Vermeiden Sie den Betrieb des Plasmabildschirms bei Temperaturen unter 5°C.

#### • Ein Standbild, dass zu lange angezeigt wird, kann zu einer bleibenden Beschädigung des Plasmabildschirms führen.



Der Betrieb des Plasmafernsehers im Format 4:3 für einen längeren Zeitraum kann links, rechts und in der Mitte des Monitors Spuren der Bildränder hinterlassen, die durch die unterschiedliche Lichtemission auf dem Monitor verursacht werden. Durch die Wiedergabe einer DVD oder den Betrieb einer Spielkonsole kann es auf dem Bildschirm zu ähnlichen Effekten kommen.

Schäden, die durch die o. g. Effekte verursacht wurden, fallen nicht unter die Garantie.

#### • Nachbilder auf dem Bildschirm.

Durch das Anzeigen der Standbilder von Videospielen oder vom PC über einen gewissen Zeitraum hinaus können partielle Nachbilder entstehen.

Um diesen Effekt zu verhindern, verringern Sie Helligkeit und Kontrast, wenn Sie Standbilder für einen längeren Zeitraum anzeigen möchten.

#### • Garantie

Durch diese Garantie nicht abgedeckt sind Schäden, die durch das Einbrennen von Bildern entstehen.

Das Einbrennen von Bildern wird von der Garantie nicht abgedeckt.

#### Korrekte Entsorgung von Altgeräten (Elektroschrott)

##### (In den Ländern der Europäischen Union und anderen europäischen Ländern mit einem separaten Sammelsystem)

Die Kennzeichnung auf dem Produkt, Zubehörteilen bzw. auf der dazugehörigen Dokumentation gibt an, dass das Produkt und Zubehörteile (z. B. Ladegerät, Kopfhörer, USB-Kabel) nach ihrer Lebensdauer nicht zusammen mit dem normalen Haushaltsmüll entsorgt werden dürfen.

Entsorgen Sie dieses Gerät und Zubehörteile bitte getrennt von anderen Abfällen, um der Umwelt bzw. der menschlichen Gesundheit nicht durch unkontrollierte Müllbeseitigung zu schaden. Helfen Sie mit, das Altgerät und Zubehörteile fachgerecht zu entsorgen, um die nachhaltige Wiederverwertung von stofflichen Ressourcen zu fördern. Private Nutzer wenden sich an den Händler, bei dem das Produkt gekauft wurde, oder kontaktieren die zuständigen Behörden, um in Erfahrung zu bringen, wo Sie das Altgerät bzw. Zubehörteile für eine umweltfreundliche Entsorgung abgeben können. Gewerbliche Nutzer wenden sich an ihren Lieferanten und gehen nach den Bedingungen des Verkaufsvertrags vor. Dieses Produkt und elektronische Zubehörteile dürfen nicht zusammen mit anderem Gewerbemüll entsorgt werden.

#### Korrekte Entsorgung der Batterien dieses Produkts

##### (In den Ländern der Europäischen Union und anderen europäischen Ländern mit einem separaten Altbatterie-Rücknahmesystem)

Die Kennzeichnung auf der Batterie bzw. auf der dazugehörigen Dokumentation oder Verpackung gibt an, dass die Batterie zu diesem Produkt nach seiner Lebensdauer nicht zusammen mit dem normalen Haushaltsmüll entsorgt werden darf. Wenn die Batterie mit den chemischen Symbolen Hg, Cd oder Pb gekennzeichnet ist, liegt der Quecksilber-, Cadmium- oder Blei-Gehalt der Batterie über den in der EG-Richtlinie 2006/66 festgelegten Referenzwerten. Wenn Batterien nicht ordnungsgemäß entsorgt werden, können sie der menschlichen Gesundheit bzw. der Umwelt schaden. Bitte helfen Sie, die natürlichen Ressourcen zu schützen und die nachhaltige Wiederverwertung von stofflichen Ressourcen zu fördern, indem Sie die Batterien von anderen Abfällen getrennt über Ihr örtliches kostenloses Altbatterie- Rücknahmesystem entsorgen.



## Zubehör

- ✎ Vergewissern Sie sich, dass im Lieferumfang des Fernsehgeräts folgende Komponenten enthalten sind. Falls irgendwelche Teile fehlen sollten, setzen Sie sich bitte mit Ihrem Händler in Verbindung.
- ✎ Farbe und Form der Teile können sich je nach Modell unterscheiden.
- ✎ Kabel, die nicht zum Paketinhalt gehören, können gesondert erworben werden.
- ✎ Achten Sie darauf, dass Sie beim Auspacken keine Zubehöerteile übersehen, die durch Verpackungsmaterialien verdeckt werden.

**⚠ VORSICHT: STELLEN SIE DIE VERBINDUNG DAUERHAFT HER, DAMIT DAS NETZTEIL NICHT VOM GERÄT GETRENNT WERDEN KANN**

- Fernbedienung und 2 Batterien (Typ AAA)
- Bedienungsanleitung
- Garantiekarte (nicht überall verfügbar) / Sicherheitshinweise
- Netzkabel
- Reinigungstuch

### Nur 43-Zoll-Modell



Ferritkern (2 Stk.)

- ✎ Ferritkern für Netzkabel: Mit dem Ferritkern werden die Kabel vor Störungen geschützt. Wenn Sie ein Kabel anschließen, öffnen Sie den Ferritkern und legen Sie ihn in der Nähe des Steckers mit einem deutlich hörbaren Klicken um das Kabel (siehe Abbildung).
- **A** Mindestabstand zwischen dem Ferritkern und dem anderen Ende des Kabels, das in das Fernsehgerät eingesteckt wird: 6~8 Zoll
- **B** Maximaler Abstand zwischen dem Ferritkern und dem anderen Ende des Kabels, das in die Steckdose eingesteckt wird: 3/4 Zoll

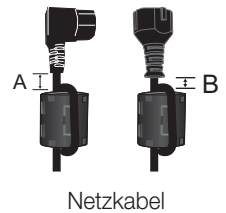

## Nur 51-Zoll-Modell



Ferritkern (2 Stk.)



Ferritkern (1 Stk.)

 Ferritkern für Netzkabel: Mit dem Ferritkern werden die Kabel vor Störungen geschützt. Wenn Sie ein Kabel anschließen, öffnen Sie den Ferritkern und legen Sie ihn in der Nähe des Steckers mit einem deutlich hörbaren Klicken um das Kabel (siehe Abbildung).

- **A** Mindestabstand zwischen dem Ferritkern und dem anderen Ende des Kabels, das in das Fernsehgerät eingesteckt wird: 6~8 Zoll
- **B** Maximaler Abstand zwischen dem Ferritkern und dem anderen Ende des Kabels, das in die Steckdose eingesteckt wird: 3/4 Zoll

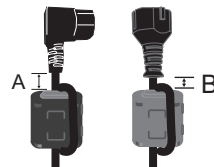

Netzkabel

 Ferritkern: Mit dem Ferritkern werden die Kabel vor Störungen geschützt. Wenn Sie ein Kabel anschließen, öffnen Sie den Ferritkern und legen Sie ihn in der Nähe des Steckers mit einem deutlich hörbaren Klicken um das Kabel (siehe Abbildung).

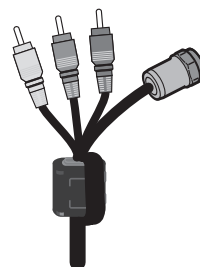





Antennenkabel /  
Komponentenkabel  
(gesondert lieferbar)

- Verwaltungskosten werden abgerechnet, wenn:
  - (a) auf Ihren Wunsch ein Ingenieur zu Ihnen geschickt wird, und es liegt kein Defekt des Geräts vor (d.h. wenn Sie dieses Benutzerhandbuch nicht gelesen haben)
  - (b) Sie das Gerät in eine Reparaturwerkstatt bringen, und es liegt kein Defekt des Geräts vor (d.h. wenn Sie dieses Benutzerhandbuch nicht gelesen haben)
- Der abgerechnete Betrag wird Ihnen mitgeteilt, ehe irgendwelche Arbeiten oder Kundenbesuche ausgeführt werden.

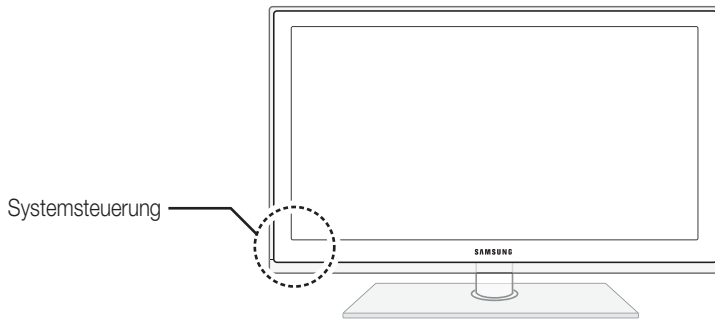
## Bedienfeld

 Form und Farbe des Geräts können sich je nach Modell unterscheiden.



Fernbedienungssensor	Richten Sie die Fernbedienung auf diesen Sensor am Fernsehgerät.
Netzanzeige	Beim Einschalten des Fernsehgeräts blinkt die Netzleuchte kurz und erlischt anschließend. Im Standby-Modus leuchtet die Anzeige permanent.
SOURCE 	Umschalten zwischen allen verfügbaren Signalquellen. Im Bildschirmmenü können Sie diese Taste wie die Eingabetaste ENTER  auf der Fernbedienung verwenden.
MENU	Hiermit zeigen Sie die Funktionen des Fernsehgeräts in einem Bildschirmmenü an.
–VOL+	Einstellen der Lautstärke. Im Bildschirmmenü können Sie die –VOL+ -Schaltflächen wie die Tasten ◀ und ▶ auf der Fernbedienung verwenden.
▼ CH ▲	Wechseln des Senders. Im Bildschirmmenü können Sie die ▼ CH ▲ -Schaltflächen wie die Tasten ▼ und ▲ auf der Fernbedienung verwenden.
 (Netz)	Ein- oder Ausschalten des Fernsehgeräts.

### Standby-Modus

Der Standby-Modus ist nicht für längere Phasen der Abwesenheit gedacht (z. B. wenn Sie verreist sind). Eine kleine Menge Strom wird auch dann noch verbraucht, wenn das Gerät mit dem Netzschalter ausgeschaltet wurde. Es ist am besten, das Netzkabel aus der Steckdose zu ziehen.

## Absichern des Aufstellbereichs

Halten Sie die erforderlichen Abstände zwischen dem Gerät und anderen Objekten (z.B. Wänden) ein, um ausreichende Lüftung sicherzustellen.

Wenn Sie dies nicht tun, besteht die Gefahr, dass aufgrund eines Anstiegs der Temperatur im Innern des Geräts ein Brand ausbricht oder andere Probleme mit dem Gerät auftreten.

 Wenn Sie einen Standfuß oder eine Wandhalterung einsetzen, verwenden Sie ausschließlich Teile von Samsung Electronics.

- Wenn Sie Teile eines anderen Herstellers verwenden, kann es zu Problemen mit dem Gerät oder zu Verletzungen kommen, weil das Gerät herunterfällt.

 Das Aussehen kann sich je nach Gerät unterscheiden.

 Gehen Sie beim Anschließen des Fernsehgeräts vorsichtig vor, da einige Teile warm werden können.

### Aufstellen des Geräts mit dem Standfuß

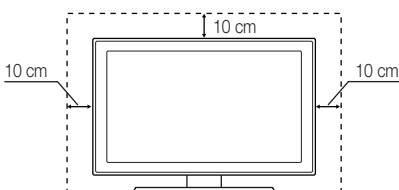

### Installation des Geräts mit der Wandhalterung

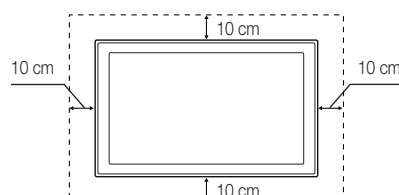

## Fernbedienung

Dies ist eine spezielle Fernbedienung für Personen mit beeinträchtigtem Sehvermögen. Die Tasten zum Einstellen des Senders und die Zifferntasten sind in Braille beschriftet.

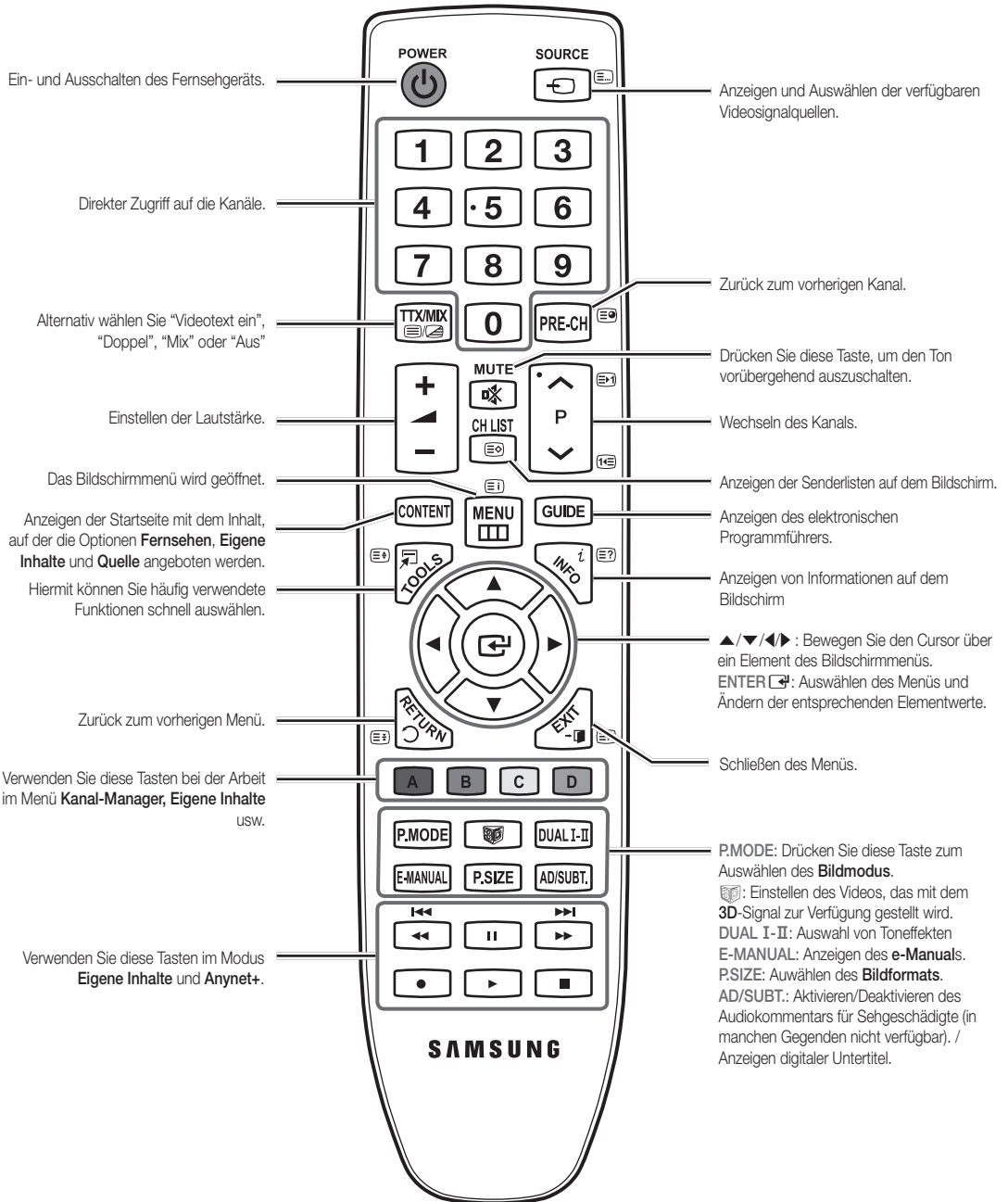

### Einlegen von Batterien (Batteriegröße: AAA)

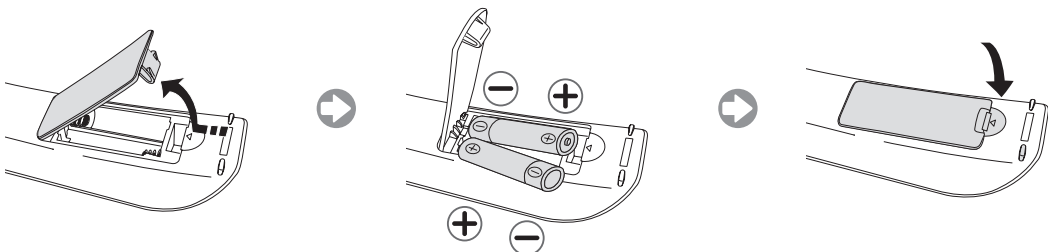

## Ändern der Signalquelle

### Quelle

Hiermit wählen Sie, ob das Fernsehgerät mit einem Fernsehsignal versorgt wird oder an externe Signaleingänge wie z. B. DVD- / Blu-Ray-Player / Kabelreceiver / Satellitenreceiver (Set-Top Box) angeschlossen ist.



1. Drücken Sie die Taste **SOURCE** auf Ihrer Fernbedienung.
  2. Wählen Sie die gewünschte externe Eingangsquelle.
    - ✎ Sie können durch Drücken der Taste ◀ oder ▶ für den Anzeigemodus zwischen **Alle** und **Verbunden** wählen.
- **TV / Ext. / PC / HDMI1/DVI / HDMI2 / HDMI3 / AV / Component / USB**
    - ✎ Im Fenster **Quelle** werden die angeschlossenen Signalquellen hervorgehoben.
    - ✎ **Ext.** und **PC** bleiben immer aktiviert.
    - ✎ Wenn die angeschlossenen externen Geräte nicht hervorgehoben werden, drücken Sie den roten Knopf. Das Fernsehgerät sucht nach angeschlossenen Geräten.

### Name bearb.

Drücken Sie im Fenster **Quelle** die Taste **TOOLS**, um die gewünschten externen Eingangsquellen einzustellen.

- **VCR / DVD / Kabel-STB / Sat-STB / PVR-STB / AV-Receiver / Spiel / Camcorder / PC / DVI PC / DVI-Geräte / TV / IPTV / Blu-ray / HD DVD / DMA:**

Vergeben Sie Namen für die an die Eingangsbuchsen angeschlossenen Geräte, um die Auswahl der Signalquelle zu vereinfachen.

  - ✎ Wenn Sie einen PC über ein HDMI-Kabel mit dem **HDMI IN 1(DVI)**-Anschluss verbinden, müssen Sie unter **Name bearb.** den **PC**-Modus des Fernsehgeräts aktivieren. (PS51D490)
  - ✎ Wenn Sie einen PC über ein HDMI/DVI-Kabel mit dem **HDMI IN 1(DVI)**-Anschluss verbinden, müssen Sie unter **Name bearb.** den **PC**-Modus des Fernsehgeräts aktivieren. (PS51D490)
  - ✎ Wenn Sie einen PC über ein HDMI/DVI-Kabel mit dem **HDMI IN 1(DVI)**-Anschluss verbinden, müssen Sie unter **Name bearb.** den **DVI-Geräte**-Modus des Fernsehgeräts aktivieren. (PS43D490, PS51D490)

### Information

Sie können Detailinformationen zum ausgewählten externen Gerät anzeigen.

## Anschließen an eine Antenne

Wenn das Fernsehgerät zum ersten Mal eingeschaltet wird, werden automatisch die Grundeinstellungen vorgenommen.

- ✎ Voreinstellung: Anschließen ans Stromnetz und an die Fernsehantenne.
- ✎ Das Plasmagerät kann Störungen im Amateurfunk- oder Mittelwellenband verursachen.
- ✎ Wenn Sie ein Mobiltelefon mit Zweiwegradio oder Mobilgeräte, die das Amateurfunk- und Mittelwellenband nutzen, in der Nähe des Fernsehgeräts verwenden, kann dies zu Störungen am Fernseher führen.

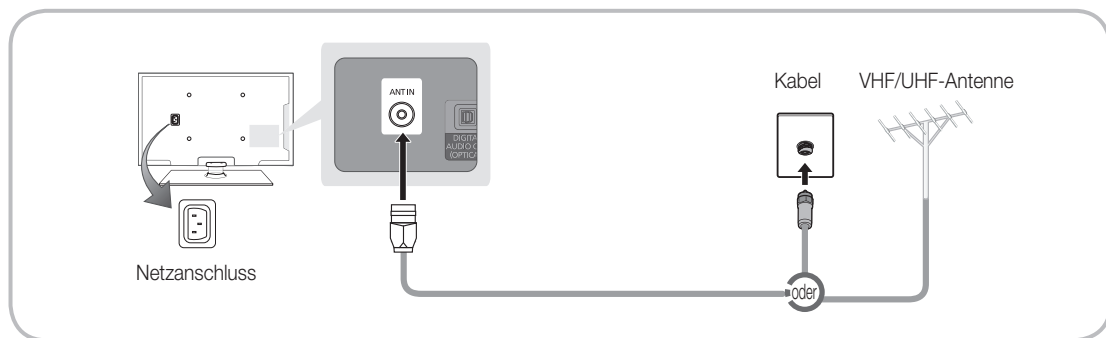









## Plug & Play (Anfangseinstellung)

Wenn das Fernsehgerät erstmals eingeschaltet wird, helfen eine Reihe aufeinanderfolgender Abfragen beim Durchführen der Grundeinstellungen. Drücken Sie die Taste **POWER** . **Plug & Play** ist nur verfügbar, wenn die **Quelle** auf TV eingestellt ist.

 Stellen Sie vor dem Einschalten des Fernsehgeräts sicher, dass das Antennenkabel angeschlossen ist (S. 6).

 Um zum vorherigen Schritt zurückzukehren, drücken Sie die rote Taste.

<b>1</b>	Auswählen der Sprache	Drücken Sie die Taste <b>▲</b> oder <b>▼</b> , und drücken Sie dann die Eingabetaste <b>ENTER</b>  . Wählen Sie die gewünschte Sprache des Bildschirmmenüs (OSD) aus.	
<b>2</b>	Auswählen von <b>Shop-Demo</b> oder <b>Privatgebrauch</b>	Drücken Sie die Taste <b>◀</b> oder <b>▶</b> , und drücken Sie dann die Eingabetaste <b>ENTER</b>  . Wählen Sie den Modus <b>Privatgebrauch</b> aus. Der Modus <b>Shop-Demo</b> ist für den Betrieb in Einzelhandelsgeschäften bestimmt. Zurücksetzen der Geräteeinstellungen von <b>Shop-Demo</b> auf <b>Privatgebrauch</b> (Standard): Drücken Sie die Lautstärketaste am Fernsehgerät. Wenn das Menü „Lautstärke“ angezeigt wird, halten Sie die Taste <b>MENU</b> 5 Sekunden lang gedrückt. <b>Shop-Demo</b> ist ausschließlich für den Betrieb in Geschäften bestimmt. Wenn Sie diese Option dennoch auswählen, stehen einige Funktionen nicht zur Verfügung. Wählen Sie <b>Privatgebrauch</b> , wenn Sie zuhause fernsehen möchten.	
<b>3</b>	Auswählen eines Landes	Drücken Sie die Taste <b>▲</b> oder <b>▼</b> , und drücken Sie dann die Eingabetaste <b>ENTER</b>  . Wählen Sie das gewünschte Land aus. (je nach Land)  Nachdem Sie das Land im Menü <b>Land</b> eingestellt haben, werden Sie bei manchen Modellen aufgefordert, die PIN-Nummer einzurichten.  Die Ziffernkombination „0-0-0-0“ dürfen Sie als PIN-Nummer nicht eingeben.	
<b>4</b>	Einstellen des <b>Uhrmodus</b>	Stellen Sie den <b>Uhrmodus</b> automatisch oder manuell ein. <b>Auto:</b> Wählen Sie Ihre Zeitzone. <b>Manuell:</b> Hiermit können Sie das Datum und die Uhrzeit manuell einstellen.	
<b>5</b>	Auswählen einer Antenne	Drücken Sie die Taste <b>▲</b> oder <b>▼</b> , und drücken Sie dann die Eingabetaste <b>ENTER</b>  . Sendertyp zum Speichern auswählen.	
<b>6</b>	Auswählen eines Senders.	Drücken Sie die Taste <b>▲</b> oder <b>▼</b> , und drücken Sie dann die Eingabetaste <b>ENTER</b>  . Wählen Sie den Sendertyp für den Suchlauf aus. Wenn Sie den Antennentyp auf <b>Kabel</b> einstellen, können Sie den Sendern im nächsten Schritt einen Zahlenwert (Senderfrequenzen) zuweisen. Weitere Informationen hierzu finden Sie unter <b>Sender</b> → <b>Autom. Sendersuchlauf</b> .	
<b>7</b>	<b>Gute Fernsehunterhaltung!</b>	Drücken Sie die Taste <b>ENTER</b>  .	

### So setzen Sie diese Funktion zurück:

Wählen Sie **System - Plug & Play** (Anfangseinstellung). Geben Sie Ihre vierstellige PIN ein. Die Standard-PIN lautet „0-0-0-0“. Wenn Sie die PIN ändern möchten, verwenden Sie die Funktion **PIN ändern**.

Sie sollten das **Plug & Play**-Verfahren (**MENU** → **System**) zuhause erneut durchführen, selbst wenn Sie es bereits im Geschäft durchgeführt haben.

 Wenn Sie die PIN vergessen haben, drücken Sie die Fernbedienungstasten in der folgenden Reihenfolge, um die PIN auf „0-0-0-0“ zurückzusetzen: **MUTE** → 8 → 2 → 4 → **POWER** (Ein).



## Anschließen an ein AV-Gerät

Verfügbare Geräte: DVD, Blu-ray-Player, HD-Kabelreceiver, HD-Satellitenreceiver, Videorekorder

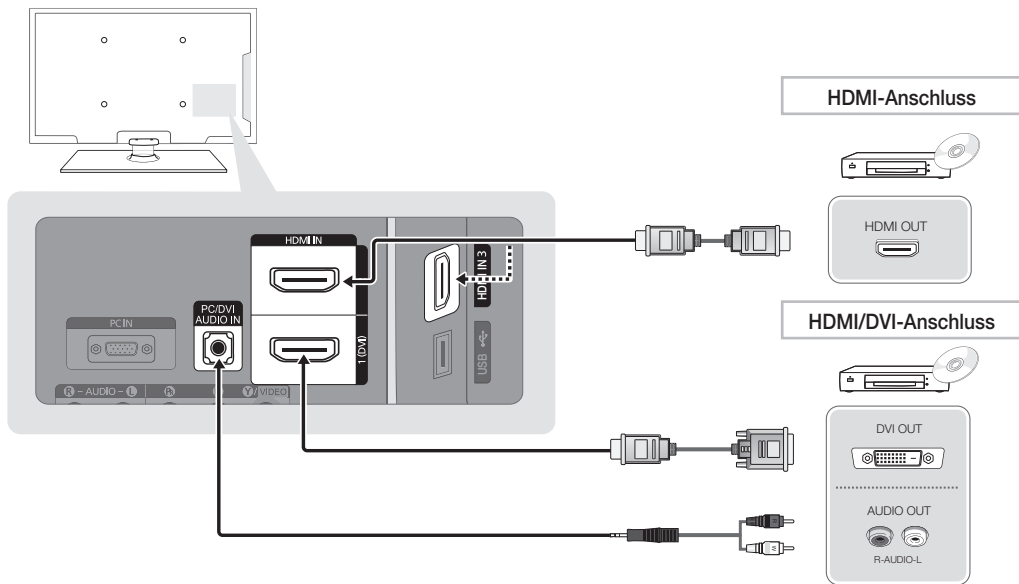



### Mit Hilfe eines HDMI- oder HDMI/DVI-Kabels (bis zu 1080p)

#### HDMI IN 1(DVI), 2, 3 / PC/DVI AUDIO IN

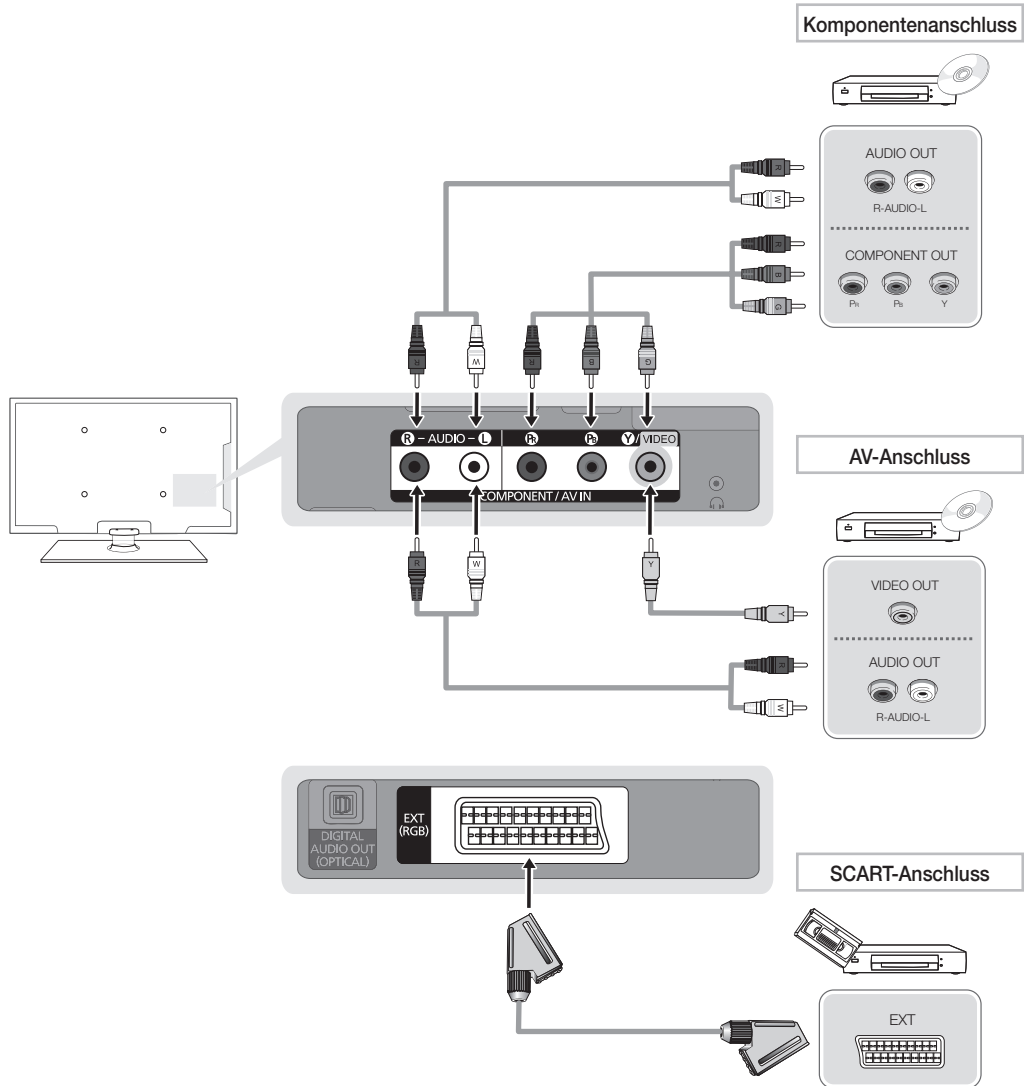
- Eine Verbindung über HDMI/DVI-Kabel kann nur über den Videoanschluss **HDMI IN 1(DVI)** erfolgen. DVD-Player, Blu-ray-Player, HD-Kabelreceiver, HD-Satellitenreceiver, Kabelreceiver oder Satellitenreceiver erfordern möglicherweise ein DVI/HDMI-Kabel (DVI-zu-HDMI) oder einen DVI/HDMI-Adapter (DVI-zu-HDMI). Die **PC/DVI AUDIO IN**-Buchse wird für den Audioanschluss benötigt.
- Das Bild wird möglicherweise nicht normal (wenn überhaupt) angezeigt oder es erfolgt keine Tonausgabe, wenn ein externes Gerät an den Fernseher angeschlossen wird, das eine ältere HDMI-Version verwendet. Wenn solch ein Problem auftritt, erfragen Sie die HDMI-Version beim Hersteller des externen Geräts und bitten Sie, wenn veraltet, um ein Upgrade.
- Achten Sie darauf, nur ein zertifiziertes HDMI-Kabel zu kaufen. Andernfalls kann es passieren, dass kein Bild angezeigt wird oder ein Verbindungsfehler auftritt.



**Mit Hilfe eines Komponentenkabels (bis 1080p) oder eines Audio/Video-Kabels (nur 480i) und eines Scartkabels**

-  Im Modus **Ext.** unterstützt DTV Out nur MPEG SD-Video und -Audio.
-  Bei Anschluss an AV IN stimmt die Farbe des Anschlusses AV IN [Y/VIDEO] (grün) nicht mit der des Videokabels (gelb) überein.
-  Um die beste Bildqualität zu erhalten, wird eine Komponentenverbindung über den A/V-Anschluss empfohlen.

## Anschließen an einen PC und ein Audiogerät

### Verfügbare Geräte: Digital-Audiosystem, Verstärker, DVD-Heimkino, PC

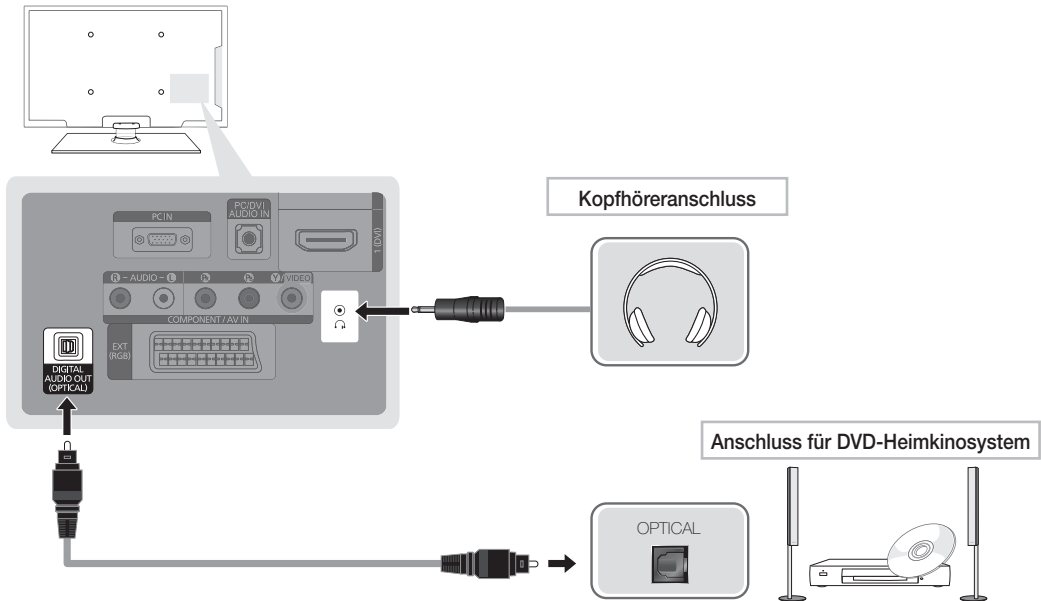

#### Mit Hilfe des optischen Anschlusses (digital) oder des Anschlusses für die Kopfhörer

##### DIGITAL AUDIO OUT (OPTICAL)

- Wenn ein Digital-Audiosystem mit dem **DIGITAL AUDIO OUT (OPTICAL)**-Anschluss verbunden ist, reduzieren Sie die Lautstärke von Fernsehgerät und System.
- 5.1-Kanalton ist möglich, wenn das Fernsehgerät an ein externes Gerät angeschlossen ist, das 5.1-Kanalton unterstützt.
- Wenn der Receiver (Heimkinosystem) angeschaltet ist, können Sie den Ton hören, der vom optischen Ausgang des Fernsehgeräts zur Verfügung gestellt wird. Wenn das Fernsehgerät ein (terrestrisches) DTV-Signal empfängt, überträgt das Fernsehgerät 5.1-Kanalton an den Receiver des Heimkinosystems. Wenn es sich bei der Signalquelle um eine digitale Komponente wie beispielsweise einen DVD-Player/Blu-Ray-Player/Kabel- /Satellitenreceiver (Set-Top-Box) handelt, der über HDMI an das Fernsehgerät angeschlossen ist, kann der Receiver des Heimkinosystems nur Zweikanalton wiedergeben. Wenn Sie 5.1-Kanalton wünschen, müssen Sie den digitalen Audioausgang am DVD-/Blu-Ray-Player / Kabel- / Satellitenreceiver (Set-Top-Box) direkt an einen Verstärker oder ein Heimkinosystem anschließen.

**Kopfhörer** : Sie können Ihre Kopfhörer an den Kopfhörer-Ausgang Ihres Fernsehgeräts anschließen. Wenn Kopfhörer angeschlossen sind, ist die Tonwiedergabe über die eingebauten Lautsprecher ausgeschaltet.

- Wenn Sie Kopfhörer an das Fernsehgerät anschließen, ist die Tonfunktion eingeschränkt.
- Die Lautstärke der Kopfhörer und des Fernsehgeräts werden getrennt geregelt.

## Mit Hilfe eines HDMI-, HDMI/DVI- oder D-Sub-Kabels

Der Anschluss über ein HDMI-Kabel wird je nach PC möglicherweise nicht unterstützt.

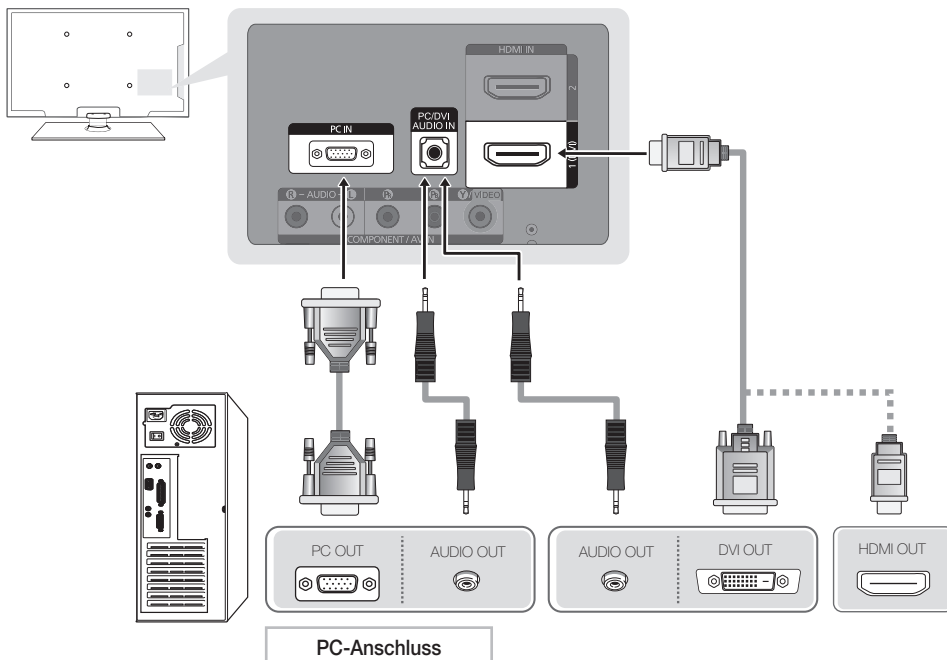

### Anzeigemodi (D-Sub- und HDMI/DVI-Eingang)

- PS43D490: 1024 x 768 bei 60Hz
- PS51D490: 1360 x 768 bei 60Hz

Modus	Auflösung	Horizontalfrequenz (kHz)	Vertikalfrequenz (Hz)	Pixeltakt (MHz)	Synchronisationspolarität (H/V)	PS43D490	PS51D490
IBM	640 x 350	31,469	70,086	25,175	+/-	✓	✓
	720 x 400	31,469	70,087	28,322	-/+	✓	✓
MAC	640 x 480	35,000	66,667	30,240	-/-	✓	✓
	832 x 624	49,726	74,551	57,284	-/-	✓	✓
VESA DMT	640 x 480	31,469	59,940	25,175	-/-	✓	✓
	640 x 480	37,861	72,809	31,500	-/-	✓	✓
	640 x 480	37,500	75,000	31,500	-/-	✓	✓
	800 x 600	37,879	60,317	40,000	+/+	✓	✓
	800 x 600	48,077	72,188	50,000	+/+	✓	✓
	800 x 600	46,875	75,000	49,500	+/+	✓	✓
	1024 x 768	48,363	60,004	65,000	-/-	✓	✓
	1024 x 768	56,476	70,069	75,000	-/-	✓	✓
	1024 x 768	60,023	75,029	78,750	+/+	✓	✓
1360 x 768	47,712	60,015	85,500	+/+	✓	✓	

### HINWEIS

- Bei Anschluss über ein HDMI/DVI-Kabel müssen Sie den HDMI IN 1(DVI)-Anschluss verwenden.
- Das Zeilensprungverfahren wird nicht unterstützt.
- Das Fernsehgerät funktioniert möglicherweise nicht ordnungsgemäß, wenn kein Standardmodus ausgewählt wird.
- Separate- und Composite-Modus werden unterstützt. SOG (Sync On Green) wird nicht unterstützt.

## Anschließen an den COMMON INTERFACE-Steckplatz

### Verwenden der „CI“- oder „CI+“-Karte

Um Bezahlender zu sehen, müssen Sie eine „CI“ oder „CI+“-Karte einsetzen.

- Wenn Sie keine „CI“ oder „CI+“-Karte einsetzen, wird bei einigen Kanälen die Meldung „Gestörtes Signal“ angezeigt.
- Die Verbindungsinformationen mit Telefonnummer, Kennung der „CI“ oder „CI+“-Karte, Hostkennung und anderen Angaben wird nach ungefähr 2 bis 3 Minuten angezeigt. Wenn eine Fehlermeldung angezeigt wird, wenden Sie sich bitte an Ihren Dienstanbieter.
- Wenn die Kanalinformationskonfiguration abgeschlossen ist, wird die Meldung „Udating Completed“ Aktualisierung abgeschlossen) angezeigt. Dies bedeutet, dass die Kanalliste aktualisiert ist.

#### HINWEIS

- Sie können die „CI“ oder „CI+“-Karte bei einem der örtlichen Kabelnetzbetreiber erwerben.
- Ziehen Sie die „CI“- oder „CI+“-Karte vorsichtig mit den Händen heraus. Sie könnte beim Herunterfallen ansonsten beschädigt werden.
- Die Richtung, in der Sie die „CI“ oder „CI+“-Karte einsetzen müssen, ist auf der Karte markiert.
- Die Position des COMMON INTERFACE-Steckplatzes ist modellabhängig.
- „CI“ oder „CI+“-Karten werden in einigen Ländern und Regionen nicht unterstützt. Fragen Sie diesbezüglich Ihren offiziellen Händler.
- Wenden Sie sich bei Problemen an den Dienstanbieter.
- Setzen Sie eine „CI“ oder „CI+“-Karte ein, die für die aktuellen Antenneneinstellungen geeignet ist. Andernfalls ist das Bild gestört oder es fällt aus.

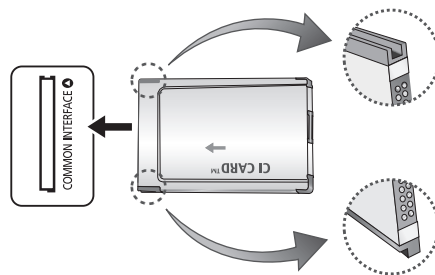

# So zeigen Sie das e-Manual an

**E-MANUAL**



Sie können die Einleitung und die Anweisungen zu den TV-Funktionen auch in elektronischer Form auf Ihrem Fernsehgerät lesen.

**MENU** → **Unterstützung** → **e-Manual** → **ENTER**

Drücken Sie die Taste **E-MANUAL** auf der Fernbedienung, um zum e-Manual zurückzukehren.

Wenn das Menü deaktiviert ist, können Sie die Funktion **Jetzt test.** nicht verwenden.

## Bildschirmanzeige

Fernsehbildschirm: Anzeigen des Bilds der aktuellen Eingangsquelle.



Ändern Sie die Kategorie. Drücken Sie die Taste **◀** oder **▶**, um die gewünschte Kategorie auszuwählen.

Anzeigen der Untermenüliste Drücken Sie die Taste **ENTER** , um das gewünschte Untermenü auszuwählen.

### Bedientasten:

**Blau (Index)**: Anzeigen des Index-Fensters.

**Eingabe**: Wählen Sie eine Kategorie oder ein Untermenü.

**Exit**: Schließen des e-Manuals.

## So wechseln Sie zwischen dem e-Manual und den entsprechenden Menüs.

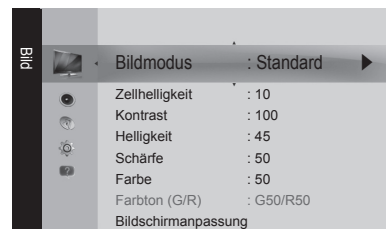
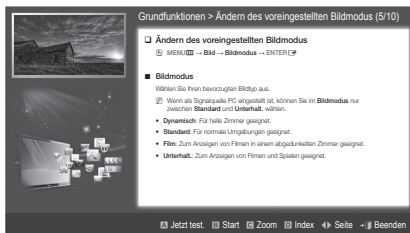

Diese Funktion steht in einigen Menüs nicht zur Verfügung.

### Methode 1

1. Wählen Sie mit der roten Taste **Jetzt test.**, wenn Sie die entsprechenden Menüs ausführen möchten.
2. Drücken Sie die Taste **E-MANUAL**, um zum Fenster des e-Manuals zurückzukehren.

### Methode 2

1. Wählen Sie mit der Taste **ENTER** das Inhaltsfenster aus. Die Meldung „**Möchten Sie dies ausführen?**“ wird angezeigt. Wählen Sie **Ja** aus, und drücken Sie die Taste **ENTER** . Das Bildschirmmenü wird angezeigt.
2. Drücken Sie die Taste **E-MANUAL**, um zum Fenster des e-Manuals zurückzukehren.

## Anzeigen der Inhalte

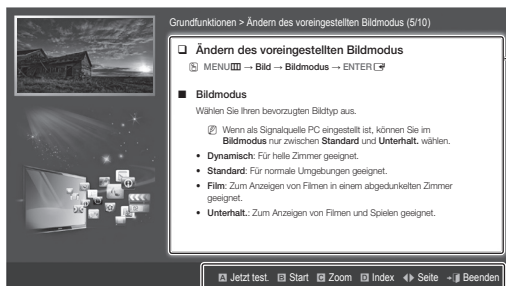

Inhaltsfenster: Wenn Sie ein Untermenü auswählen, können Sie die entsprechenden Inhalte anzeigen. Mit der Taste ◀ oder ▶ wechseln Sie zur vorherigen oder zur nächsten Seite.

### Bedientasten:

- ▲ Rot (**Jetzt test.**): Anzeigen der entsprechenden Menüs.
- Grün (**Start**): Wechseln zum Startfenster des e-Manuals.
- Gelb (**Zoom**): Vergrößern des Fensters.
- Blau (**Index**): Anzeigen des Index-Fensters.
- ◀▶ (**Seite**): Wechseln zur vorherigen oder zur nächsten Seite.

## Verwenden des Zoommodus

Wenn Sie das e-Manual anzeigen, können Sie das Fenster mit der gelben Taste vergrößern. Mit der Taste ▲ oder ▼ können Sie durch das vergrößerte Fenster blättern.

Um zum vorherigen Menü zurückzukehren, drücken Sie die Taste RETURN.

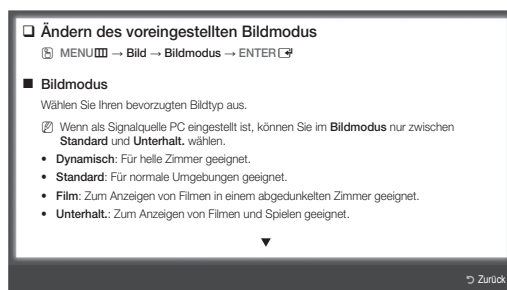

## So suchen Sie mithilfe der Indexseite nach einem Stichwort

Diese Funktion wird, je nach Sprache, möglicherweise nicht unterstützt.

1. Wenn Sie nach einem Stichwort suchen möchten, wählen Sie mit der blauen Taste **Index**.
2. Wählen Sie mit der Taste ◀ oder ▶ den Anfangsbuchstaben des gewünschten Stichworts aus, und drücken Sie dann die Taste ENTER ↵.
3. Wählen Sie mit der Taste ▲ oder ▼ das gewünschte Stichwort aus, und drücken Sie dann die Taste ENTER ↵.
4. Sie können das Fenster der entsprechenden Anweisung im e-Manual anzeigen.

Drücken Sie die Taste RETURN, um das **Index**-Fenster zu schließen.

## Anbringen der Wandhalterung

### Anbringen der Wandhalterung

Mit der (separat erhältlichen) Wandhalterung können Sie das Fernsehgerät an einer Wand befestigen.

Detaillierte Informationen zum Montieren der Wandhalterung finden Sie in den Anweisungen, die im Lieferumfang der Wandhalterung enthalten sind. Lassen Sie sich beim Anbringen der Wandhalterung von einem Techniker helfen.

Samsung Electronics haftet nicht für Schäden an Gerät oder Personen, wenn die Montage vom Kunden selbst durchgeführt wird.

### Spezifikation (VESA) der Wandhalterung

 Die Wandhalterung wird nicht mitgeliefert, ist aber gesondert erhältlich.

Montieren Sie die Wandhalterung an einer soliden Wand, die senkrecht zum Boden steht. Bei Installation auf anderen Trägermaterialien wenden Sie sich bitte an Ihren Fachhändler. Bei Montage an einer Decke oder schrägen Wand kann das Fernsehgerät herunterfallen und zu Verletzungen führen.

#### HINWEIS

- Die Standardabmessungen der Wandhalterung finden Sie in der nachfolgenden Tabelle.
- Beim Kauf unserer Wandhalterung erhalten Sie ein detailliertes Installationshandbuch sowie alle für die Montage erforderlichen Teile.
- Verwenden Sie keine Schrauben, die nicht der VESA-Standardspezifikation für Schrauben entsprechen.
- Verwenden Sie keine Schrauben, die länger sind als in der VESA-Standardspezifikation für Schrauben angegeben. Zu lange Schrauben können Schäden an den inneren Bauteilen des Fernsehgeräts verursachen.
- Bei Wandhalterungen, die nicht der VESA-Standardspezifikation für Schrauben entsprechen, hängt die Länge der Schrauben von der Spezifikation der Wandhalterung ab.
- Ziehen Sie die Schrauben nicht zu fest an, weil Sie auf diese Weise das Gerät beschädigen könnten oder weil das Gerät dadurch herunterfallen und damit Verletzungen verursachen könnte. Samsung haftet nicht bei derartigen Unfällen.
- Samsung haftet nicht für Geräteschäden oder Verletzungen, wenn eine Wandhalterung verwendet wird, die nicht dem VESA-Standard entspricht oder nicht spezifiziert ist, oder wenn der Verbraucher die Installationsanleitung für das Produkt nicht befolgt.
- Montieren Sie das Fernsehgerät nicht in einem Winkel von mehr als 15 Grad.

Produktfamilie	Zoll	VESA-Spezifikation (A * B)	Standardschraube	Menge
Plasmabildschirm	43~51	400 X 400	M8	4
	59~64	600 X 400		

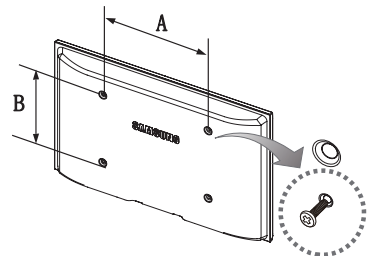

 Lösen Sie die Schrauben des Lochkreises, ehe Sie die Wandhalterung an der Wand befestigen.



Installieren Sie die Wandhalterung nicht bei eingeschaltetem Fernsehgerät. Sie könnten dabei einen Stromschlag erhalten und sich verletzen.



## Fehlerbehebung

Bei Fragen zum Fernsehgerät schauen Sie zuerst in dieser Liste nach. Wenn keiner dieser Tipps zur Fehlerbehebung weiterhilft, öffnen Sie die Website „www.samsung.com“ und klicken Sie dort auf „Support“ oder wenden Sie sich an das in der Liste auf der letzten Seite angegebene Callcenter.

Probleme	Lösungen und Erklärungen
Der Fernseher kann nicht eingeschaltet werden.	<ul style="list-style-type: none"> <li>• Vergewissern Sie sich, dass das Netzkabel sicher mit der Wandsteckdose und dem Fernsehgerät verbunden ist.</li> <li>• Vergewissern Sie sich, dass die Netzsteckdose Strom liefert.</li> <li>• Drücken Sie die Taste POWER am Fernsehgerät, um zu prüfen, ob die Fernbedienung richtig funktioniert. Wenn das Fernsehgerät angeht, lesen Sie den Abschnitt „Die Fernbedienung funktioniert nicht“ weiter unten.</li> </ul>
Kein Bild/Video.	<ul style="list-style-type: none"> <li>• Überprüfen Sie die Kabelverbindungen. Unterbrechen Sie kurzzeitig alle Kabelverbindungen zwischen dem Fernsehgerät und den externen Geräten.</li> <li>• Stellen Sie den Videoausgang Ihres externen Geräts (Kabel-/Satellitenreceiver, DVD-/Blu-ray-Player usw.) so ein, dass er zur Verbindung mit dem Fernsehgerät passt. Zum Beispiel: Wenn der HDMI-Ausgang des externen Geräts verwendet wird, schließen Sie es an den HDMI-Eingang Ihres Fernsehers an.</li> <li>• Stellen Sie sicher, dass die angeschlossenen Geräte eingeschaltet sind.</li> <li>• Vergewissern Sie sich, dass die richtige Signalquelle für den Fernseher eingestellt ist. Drücken Sie dazu die Taste SOURCE auf der Fernbedienung.</li> </ul>
Die Fernbedienung funktioniert nicht.	<ul style="list-style-type: none"> <li>• Ersetzen Sie die Batterien der Fernbedienung, und achten Sie dabei auf die richtige Polung (+/-).</li> <li>• Reinigen Sie das Sendefeld der Fernbedienung.</li> <li>• Zeigen Sie mit der Fernbedienung aus 1,5 bis 2 m Entfernung direkt auf das Fernsehgerät.</li> </ul>
Die Fernbedienung des Kabel-/Satellitenreceivers schaltet das Fernsehgerät nicht ein/aus oder regelt auch nicht die Lautstärke.	<ul style="list-style-type: none"> <li>• Programmieren Sie die Fernbedienung des Kabel-/Satellitenreceivers so, dass sie das Fernsehgerät anspricht. Den Code für SAMSUNG TV finden Sie in der Bedienungsanleitung für Ihren Kabel-/Satellitenreceiver.</li> </ul>

 Manche der obigen Abbildungen und Funktionen gibt es nur bei bestimmten Modellen.

 Sie können den optimalen Zustand Ihres Fernsehgeräts erhalten, indem Sie die aktuelle Firmware per USB von der Website (samsung.com → Unterstützung → Downloads) herunterladen.

## Lizenz



## Liste der Funktionen

Hervorragende digitale Schnittstelle und Netzwerkverbindung: Mit dem eingebauten digitalen HDTV-Tuner können Sie unverschlüsselte HDTV-Sendungen ohne zusätzlichen Kabel-/Satellitenreceiver empfangen.

### 3D

Mit dieser aufregenden neuen Funktion können Sie Inhalte räumlich anzeigen.

### Anynet+ (HDMI-CEC)

Dabei handelt es sich um eine Funktion, mit der Sie alle angeschlossenen Samsung-Geräte, die Anynet+ unterstützen, mit der Fernbedienung für Ihr Samsung-Fernsehgerät steuern können.

### Eigene Inhalte

Hiermit können Sie Musikdateien, Bilder und Filme abspielen, die auf einem USB-Gerät gespeichert sind.

## Befestigen des Fernsehgeräts an der Wand



**Achtung:** Das Fernsehgerät kann hinfallen, wenn Sie daran ziehen, es schieben oder darauf klettern. Stellen Sie insbesondere sicher, dass sich keine Kinder an das Gerät hängen oder es aus dem Gleichgewicht bringen. Anderenfalls könnte das Gerät umkippen und zu schweren Verletzungen oder dem Tod führen. Beachten Sie alle Anweisungen der beigefügten Sicherheitshinweise. Noch mehr Stabilität und Sicherheit erreichen Sie, wenn Sie den Kippschutz installieren. Gehen Sie dazu folgendermaßen vor.

### So verhindern Sie, dass das Fernsehgerät umkippt

1. Stecken Sie die Schrauben durch die Halterungen und befestigen Sie sie fest an der Wand. Vergewissern Sie sich, dass die Schrauben gut halten.

 Je nach Ausführung der Wand benötigen Sie zum Befestigen weiteres Material, wie z. B. Dübel.

 Da die benötigten Halterungen, Schrauben und das Band nicht zum Lieferumfang gehören, müssen Sie diese Teile gesondert erwerben.

2. Entfernen Sie die Schrauben in der Mitte auf der Rückseite des Fernsehgeräts. Setzen Sie diese Schrauben in die Halterungen ein, und befestigen Sie die Schrauben dann wieder am Fernsehgerät.

 Die Schrauben werden möglicherweise nicht zusammen mit dem Gerät geliefert. Kaufen Sie in diesem Fall Schrauben entsprechend den folgenden Angaben.

3. Verbinden Sie die Halterungen an der Wand und die Halterung am Fernsehgerät mit einem festen Kabel miteinander, und ziehen Sie es dann fest.

#### HINWEIS

- Stellen Sie das Fernsehgerät in der Nähe der Wand auf, damit es nicht nach hinten kippen kann.
- Es ist noch sicherer, wenn die Halterungen an der Wand niedriger als die Halterungen am Fernsehgerät sind.
- Lösen Sie das Band, ehe Sie den Fernseher bewegen.

4. Kontrollieren Sie, ob alle Befestigungen ordnungsgemäß gesichert sind. Prüfen Sie regelmäßig die Verbindungen auf Zeichen von Ermüdung oder Versagen. Bei Zweifeln hinsichtlich der Sicherheit Ihrer Halterungen wenden Sie sich an einen professionellen Installationsbetrieb.

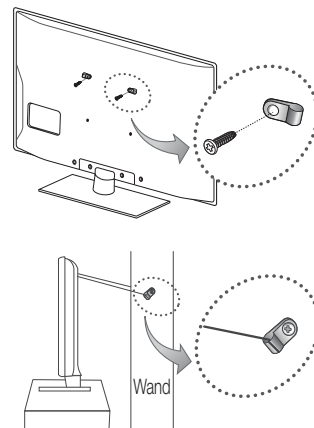

## Lagerung und Wartung

-  Wenn Sie Aufkleber auf dem Bildschirm des Fernsehgeräts anbringen, bleiben nach dem Entfernen Kleberückstände zurück. Entfernen Sie diese, bevor Sie fernsehen.

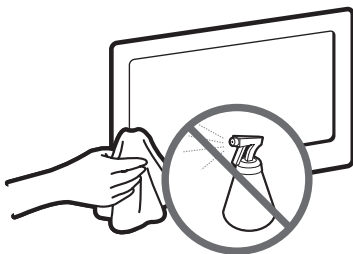

Sprühen Sie kein Wasser oder Reinigungsmittel direkt auf das Gerät. Jede Flüssigkeit, die in das Gerät eindringt, kann zu einer Funktionsstörung, einem Brand oder einem Stromschlag führen.

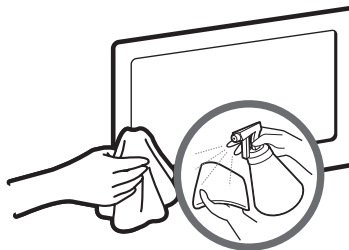

Reinigen Sie das Gerät mit einem weichen Tuch, das Sie vorher mit einer kleinen Menge Wasser anfeuchten.

## Technische Daten

Umgebungsbedingungen		
Betriebstemperatur	10° C bis 40° C (50°F bis 104°F)	
Luftfeuchtigkeit (bei Betrieb)	10% bis 80%, nicht kondensierend	
Temperatur (Lagerung)	-20° C bis 45° C (-4°F bis 113°F)	
Luftfeuchtigkeit (Lagerung)	5% bis 95%, nicht kondensierend	
TV-System	Analog: B/G, D/K, L, I (je nach eingestelltem Land) Digital: DVB-T/DVB-C	
Fernsehnorm/Videosystem:	Analog: PAL, SECAM, NTSC-4.43, NTSC-3.58, PAL60 Digital: MPEG-2 MP@ML, MPEG-4, H.264/AVC MP@L3, MP@L4.0, HP@L4.0	
Audiosystem	BG, DK, L, NICAM, MPEG1, DD, DD+, HEAAC.	
HDMI IN	Video: 1080 24p, 1080p, 1080i, 720p, 576p, 576i, 480p, 480i Audio: 2-Kanal-Linear-PCM 32/44.1/48 kHz, 16/20/24 Bit.	
Drehbarer Fuß (Links / Rechts)	-20° ~ 20°	
Modellname	PS43D490	PS51D490
Bildschirmgröße	43 Zoll	51 Zoll
Ton (Ausgang)	10 W x 2	
Abmessungen (BxTxH)		
Gehäuse	1011,8 X 56,0 X 622,4 mm	1187,8 X 56,0 X 706,6 mm
Mit Fuß	1011,8 X 305,0 X 698,7 mm	1187,8 X 305,0 X 782,9 mm
Gewicht		
Ohne Fuß	16,0 kg	22,5 kg
Mit Fuß	20,3 kg	26,8 kg
Anzeigaufösung	1024 X 768	1360 X 768

- Änderungen der technischen Daten und des Geräte-Designs vorbehalten.
- Die technischen Daten zur benötigten Netzspannung und zum Energieverbrauch finden Sie auf dem Etikett am Produkt.
- Hiermit erklärt Samsung, dass sich das Gerät PDP TV in Übereinstimmung mit den grundlegenden Anforderungen und den übrigen einschlägigen Bestimmungen der Richtlinie 1999/5/EG befindet.

## Pour plus d'informations sur l'utilisation du manuel électronique (p. 14)

Les figures et illustrations contenues dans ce mode d'emploi sont fournies pour référence uniquement. Elles peuvent différer de l'aspect réel du produit. La conception et les spécifications du produit sont susceptibles d'être modifiées sans préavis.

### Avis concernant le téléviseur numérique

1. Les fonctions relatives au téléviseur numérique (DVB) ne sont disponibles que dans les pays ou régions où des signaux terrestres numériques de type DVB-T (MPEG2 et MPEG4 AVC) sont diffusés ou dans lesquels vous avez accès à un service de télévision par câble compatible DVB-C (MPEG2 et MPEG4 AAC). Consultez votre distributeur local pour connaître les possibilités en matière de réception des signaux DVB-T ou DVB-C.
  2. DVB-T est la norme du consortium européen pour la diffusion de signaux terrestres de télévision numérique. La norme DVB-C est quant à elle prévue pour la diffusion des signaux de télévision numérique par câble. Certaines fonctions particulières, telles que le guide électronique des programmes (Electric Program Guide - EPG), la vidéo à la demande (Video on Demand - VOD), etc., ne sont toutefois pas incluses dans cette spécification. Dès lors, elles ne seront pas traitées pour l'instant.
  3. Bien que ce téléviseur soit conforme aux dernières normes DVB-T et DVB-C (août 2008), il n'est pas garanti qu'il soit compatible avec les futures diffusions de signaux numériques terrestres DVB-T et par câble DVB-C.
  4. En fonction du pays ou de la région où vous vous trouvez, certains opérateurs de télévision par câble peuvent facturer des frais supplémentaires pour un tel service. Vous devrez aussi peut-être accepter les termes et conditions de ces sociétés.
  5. Il se peut que certaines fonctions de TV numérique ne soient pas disponibles dans certains pays ou certaines régions et que la réception des signaux DVB-C ne soit pas correcte avec tous les opérateurs.
  6. Pour plus d'informations, contactez le service client local de Samsung.
-  Les différentes méthodes de diffusion adoptées en fonction des pays peuvent affecter la qualité de réception du téléviseur. Vérifiez le fonctionnement du téléviseur chez votre revendeur agréé SAMSUNG ou contactez le centre d'appel de Samsung pour savoir s'il est possible d'en améliorer les performances en reconfigurant les réglages.

### Instructions d'utilisation

#### • Rémanence à l'écran

N'affichez pas une image figée (telle qu'elle apparaît sur un jeu vidéo) sur l'écran à plasma au-delà de quelques minutes, sinon cela risquerait de provoquer une rémanence à l'écran. Cette rémanence de l'image est également appelée "brûlure de l'écran". Pour éviter la rémanence, réduisez le niveau de contraste ou de luminosité de l'écran lorsque vous affichez une image figée.

#### • Chaleur diffusée sur la partie supérieure du téléviseur à écran plasma

Le dessus de l'appareil peut chauffer en cas d'utilisation prolongée, car la chaleur s'échappe du panneau par le trou d'aération situé dans la partie supérieure du produit.

Ce phénomène est normal et n'indique aucunement la présence d'un défaut ou d'un dysfonctionnement.

Il convient cependant d'empêcher les enfants de toucher la partie supérieure de l'écran.

#### • Le produit fait un bruit de "claquement".

Ce bruit de "claquement" risque d'être perceptible lorsque le produit se contracte ou s'étend suite à un changement du milieu ambiant, tel que la température ou l'humidité. Ce phénomène est normal et ne constitue pas un défaut.

#### • Défauts de cellule

L'écran à plasma utilise un panneau constitué de 2 360 000 (niveau HD) à 6 221 000 (niveau FHD) pixels dont la fabrication fait appel à une technologie avancée. Il se peut toutefois que quelques points clairs ou sombres apparaissent à l'écran. Ils n'ont aucune incidence sur la performance du produit.

#### • Évitez d'utiliser le téléviseur à des températures inférieures à 5°C (41°F).

#### • Une image figée affichée pendant une période prolongée peut endommager définitivement l'écran PDP.



Visionner pendant longtemps le téléviseur à écran plasma en format 4/3 risque de laisser apparaître des traces de bordures sur la gauche, sur la droite et au centre de l'écran. Ces traces sont dues à la différence de luminosité sur l'écran. Lire un DVD ou un jeu vidéo sur console risque de provoquer des effets similaires sur l'écran.

Les dommages provoqués par l'effet susmentionné ne sont pas couverts par la garantie.

#### • Images rémanentes à l'écran.

L'affichage d'images fixes de jeux vidéo et d'ordinateurs pendant une période excessive peut produire des rémanences.

Pour empêcher ce phénomène, réduisez la luminosité et le contraste en cas d'affichage prolongé d'images figées.

#### • Garantie

La garantie ne couvre pas les dommages causés par la rémanence.

Les brûlures ne sont pas couvertes par la garantie.

#### Les bons gestes de mise au rebut de ce produit (Déchets d'équipements électriques et électroniques)

##### (Applicable dans les pays de l'Union Européenne et dans d'autres pays européens pratiquant le tri sélectif)

Ce symbole sur le produit, ses accessoires ou sa documentation indique que ni le produit, ni ses accessoires électroniques usagés (chargeur, casque audio, câble USB, etc.) ne peuvent être jetés avec les autres déchets ménagers. La mise au rebut incontrôlée des déchets présentant des risques environnementaux et de santé publique, veuillez séparer vos produits et accessoires usagés des autres déchets. Vous favoriserez ainsi le recyclage de la matière qui les compose dans le cadre d'un développement durable. Les particuliers sont invités à contacter le magasin leur ayant vendu le produit ou à se renseigner auprès des autorités locales pour connaître les procédures et les points de collecte de ces produits en vue de leur recyclage. Les entreprises et professionnels sont invités à contacter leurs fournisseurs et à consulter les conditions de leur contrat de vente. Ce produit et ses accessoires ne peuvent être jetés avec les autres déchets professionnels et commerciaux.

#### Élimination des piles de ce produit

##### (Applicable aux pays de l'Union européenne et aux autres pays européens dans lesquels des systèmes de collecte sélective sont mis en place)

Le symbole sur la batterie, le manuel ou l'emballage indique que les batteries de ce produit ne doivent pas être éliminées en fin de vie avec les autres déchets ménagers. L'indication éventuelle des symboles chimiques Hg, Cd ou Pb signifie que la batterie contient des quantités de mercure, de cadmium ou de plomb supérieures aux niveaux de référence stipulés dans la directive CE 2006/66. Si les batteries ne sont pas correctement éliminées, ces substances peuvent porter préjudice à la santé humaine ou à l'environnement. Afin de protéger les ressources naturelles et d'encourager la réutilisation du matériel, veuillez à séparer les batteries des autres types de déchets et à les recycler via votre système local de collecte gratuite des batteries.



## Accessoires

- ✎ Vérifiez que les éléments suivants sont inclus avec votre téléviseur. S'il manque des éléments, contactez votre revendeur.
- ✎ Les couleurs et les formes des éléments peuvent varier en fonction des modèles.
- ✎ Les câbles qui ne se trouvent pas dans le contenu de l'emballage peuvent être achetés séparément.
- ✎ Vérifiez qu'aucun accessoire n'est caché dans l'emballage lorsque vous ouvrez la boîte.

### ⚠ ATTENTION : INSEREZ FERMEMENT DE MANIERE A CE QU'IL NE SE DETACHE PAS

- Télécommande et piles (AAA x 2)
- Câble d'alimentation
- Instructions d'utilisation
- Tissu de nettoyage
- Carte de garantie (non disponible dans certains pays) / Manuel de sécurité

### dèle 43 pouces uniquement



#### Blindage magnétique (2EA)

- ✎ Blindage magnétique pour cordon d'alimentation : le blindage magnétique sert à protéger les câbles des interférences. Lors de la connexion d'un câble, ouvrez le blindage magnétique et rabattez-le autour du câble près de la prise, comme illustré.
- **A** Distance maximale entre le blindage magnétique et une extrémité du cordon insérée dans le téléviseur : 6~8 pouces
- **B** Distance maximale entre le blindage magnétique et l'autre extrémité du cordon insérée dans la prise CA : 3/4 pouces

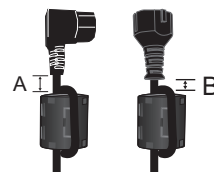

Câble d'alimentation

## Modèle 51 pouces uniquement



### Blindage magnétique (2EA)

### Blindage magnétique (1EA)

 Blindage magnétique pour cordon d'alimentation : le blindage magnétique sert à protéger les câbles des interférences. Lors de la connexion d'un câble, ouvrez le blindage magnétique et rabattez-le autour du câble près de la prise, comme illustré.

- **A** Distance maximale entre le blindage magnétique et une extrémité du cordon insérée dans le téléviseur : 6~8 pouces
- **B** Distance maximale entre le blindage magnétique et l'autre extrémité du cordon insérée dans la prise CA : 3/4 pouces

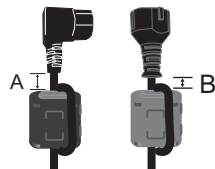

Câble d'alimentation

 Blindage magnétique : le blindage magnétique sert à protéger les câbles des interférences. Lors de la connexion d'un câble, ouvrez le blindage magnétique et rabattez-le autour du câble près de la prise, comme illustré.

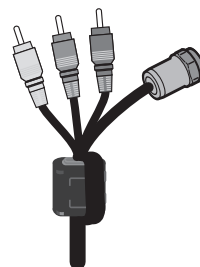





Câble d'antenne /  
Câble composite  
(matériel vendu  
séparément)

- Des frais d'administration peuvent vous être facturés si :
  - (a) un technicien intervient à votre demande et que le produit ne comporte aucun défaut (c.-à-d. si vous n'avez pas pris la peine de lire le présent manuel d'utilisation)
  - (b) vous amenez le produit dans un centre de réparation alors qu'il ne comporte aucun défaut
  - (c.-à-d. si vous n'avez pas pris la peine de lire le présent manuel d'utilisation).
- Le montant de ces frais d'administration vous sera signifié avant la réalisation de toute prestation ou visite à domicile.

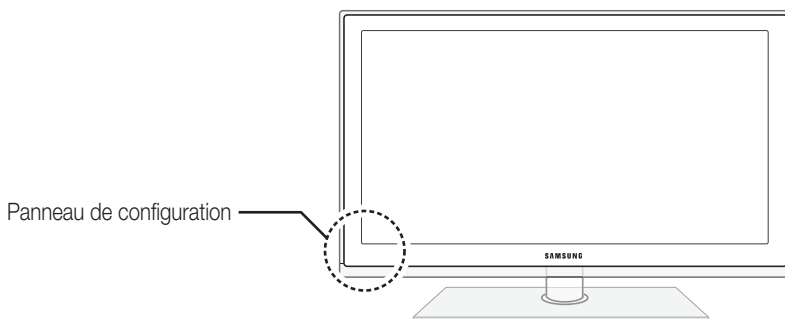
## Présentation du panneau de configuration

 La couleur et la forme du produit peuvent varier en fonction du modèle.



Capteur de la télécommande	Dirigez la télécommande vers ce point du téléviseur.
Témoin d'alimentation	Clignote, puis s'arrête lorsque le téléviseur est allumé. S'allume en mode Veille.
SOURCE 	Bascule entre toutes les sources d'entrée disponibles. Dans le menu du téléviseur, ce bouton a la même fonction que le bouton <b>ENTER</b>  de la télécommande.
MENU	Affiche un menu à l'écran OSD (on screen display) reprenant les fonctions de votre téléviseur.
– VOL +	Règle le volume. Dans le menu à l'écran (OSD), utilisez les boutons – VOL + de la même façon que les boutons ◀ et ▶ de la télécommande.
▼ CH ▲	Permet de modifier les chaînes. Dans le menu à l'écran (OSD), utilisez les boutons ▼ CH ▲ de la même façon que les boutons ▼ et ▲ de la télécommande.
 (Alimentation)	Permet d'allumer et d'éteindre le téléviseur.

### Mode veille

Ne laissez pas le téléviseur en mode Veille pendant de longues périodes (lorsque vous partez en vacances, par exemple). Même s'il est en veille, l'appareil consomme toujours une petite quantité d'énergie. Il est préférable de débrancher le cordon d'alimentation.

## Sécurisation de l'espace d'installation

Maintenez les distances requises entre le produit et les autres objets (par exemple, les murs) afin de garantir une ventilation adaptée.

Le non-respect de ces distances peut provoquer un incendie ou un problème au produit en raison d'une augmentation de la température interne de celui-ci.

 Lors de l'utilisation d'un pied ou d'un support mural, utilisez uniquement les pièces fournies par Samsung Electronics.

- L'utilisation de pièces fournies par un autre fabricant peut occasionner un problème au niveau du produit ou la chute de celui-ci, ce qui pourrait vous blesser.

 L'aspect peut varier en fonction du produit.

 Soyez prudent lorsque vous touchez le téléviseur, car certaines parties peuvent être brûlantes.

### Installation avec un pied.

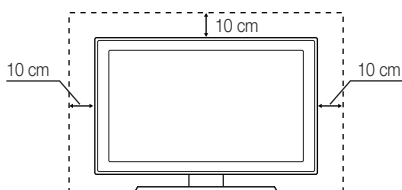

### Installation avec un support de montage mural.

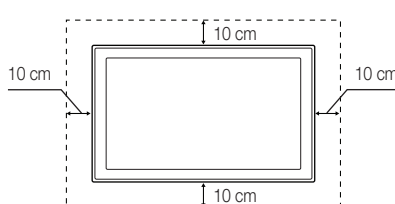

## Présentation de la télécommande

Ceci est une télécommande spéciale destinée aux malvoyants. Elle dispose de points Braille sur les touches de chaînes et de volume.

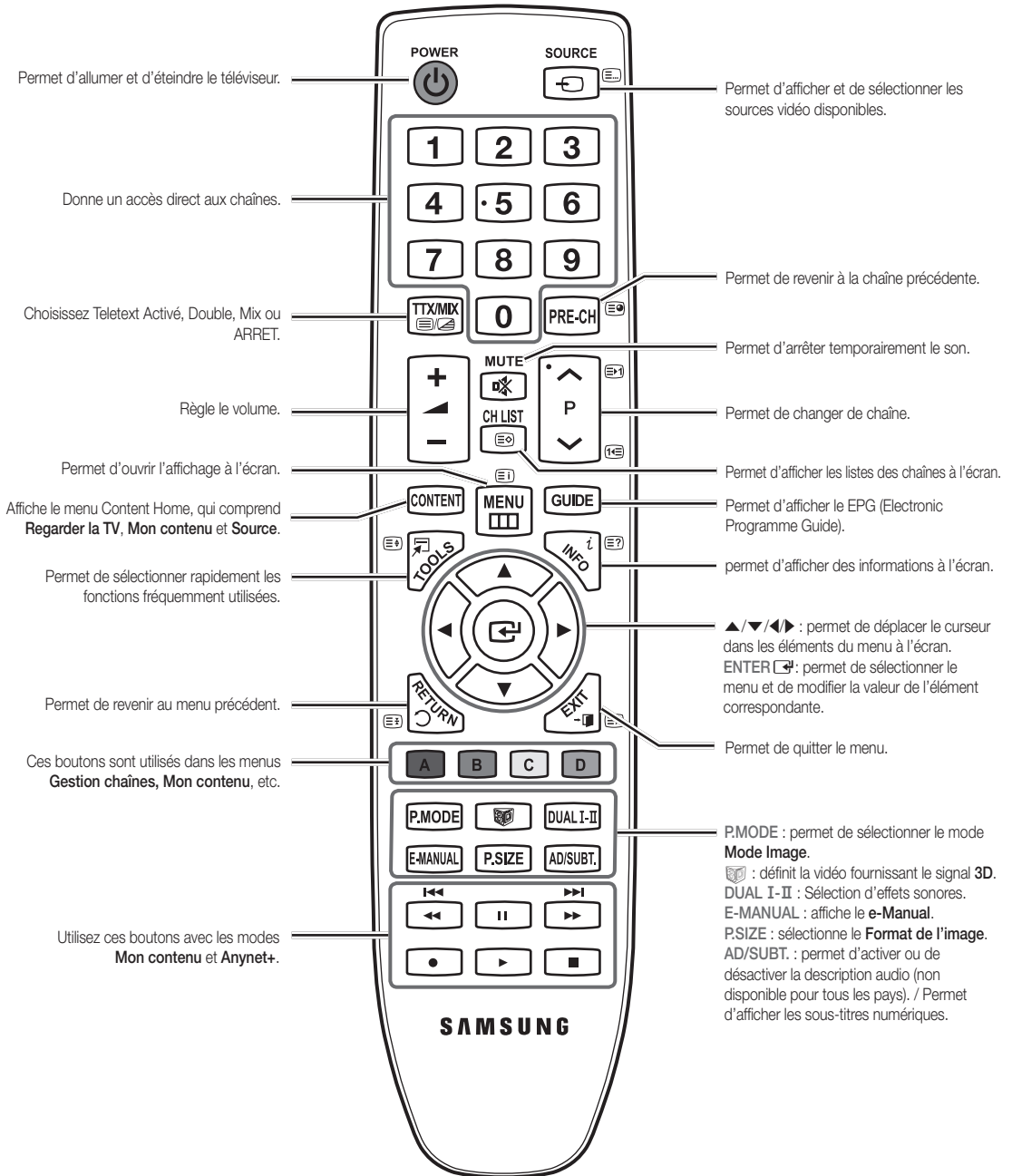

### Installation des piles (type de pile : AAA)

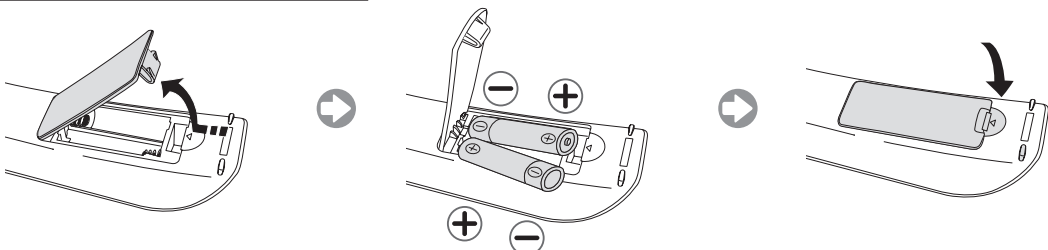



## Changement de la source d'entrée

### Source

A utiliser pour sélectionner le téléviseur ou d'autres sources d'entrée externes, telles que des lecteurs DVD/Blu-ray, des décodeurs câble ou des récepteurs satellite (boîtiers décodeurs).



1. Appuyez sur le bouton **SOURCE** de votre télécommande.
2. Sélectionnez la source d'entrée externe de votre choix.

Vous pouvez basculer entre les modes d'affichage **Tous** et **Connecté** en appuyant sur le bouton ◀ ou ▶.

#### ■ TV / Ext. / PC / HDMI1/DVI / HDMI2 / HDMI3 / AV / Component / USB

- Les entrées connectées sont mises en surbrillance dans **Source**.
- Les options **Ext.** et **PC** sont toujours activées.
- Si les périphériques externes connectés ne sont pas mis en surbrillance, appuyez sur le bouton rouge. Le téléviseur lance une recherche de périphériques.

### Modif. Nom

Dans **Source**, appuyez sur le bouton **TOOLS**. Vous pouvez ensuite définir le nom de la source externe que vous souhaitez.

■ **Magnétoscope / DVD / Décodeur câble / Décodeur satellite / Décodeur PVR / Récepteur AV / Jeux / Caméscope / PC / DVI PC / Périph. DVI / TV / IPTV / Blu-ray / HD DVD / DMA** : Nommez le périphérique connecté aux prises d'entrée pour faciliter la sélection de la source d'entrée.

Lorsque vous connectez un PC au port **HDMI IN 1(DVI)** avec un câble HDMI, vous devez définir le téléviseur en mode **PC** dans **Modif. Nom**. (PS51D490)

Lorsque vous connectez un PC au port **HDMI IN 1(DVI)** avec un câble HDMI/DVI, vous devez définir le téléviseur en mode **DVI PC** dans **Modif. Nom**. (PS51D490)

Lorsque vous connectez un périphérique AV au port **HDMI IN 1(DVI)** avec un câble HDMI/DVI, vous devez définir le téléviseur en mode **Périph. DVI** dans **Modif. Nom**. (PS43D490, PS51D490)

### Information

Affiche des informations détaillées sur le périphérique externe sélectionné.

## Raccordement à une antenne

Lorsque vous allumez le téléviseur pour la première fois, des réglages de base s'effectuent de manière automatique.

- Préréglage : connexion du câble d'alimentation et de l'antenne.
- L'appareil PDP peut créer des interférences avec la radio amateur ou la radio AM.
- L'utilisation de radios portables ou mobiles, d'émetteurs-récepteurs, ainsi que de radios amateur ou AM près de votre téléviseur pourrait engendrer des dysfonctionnements de l'appareil.

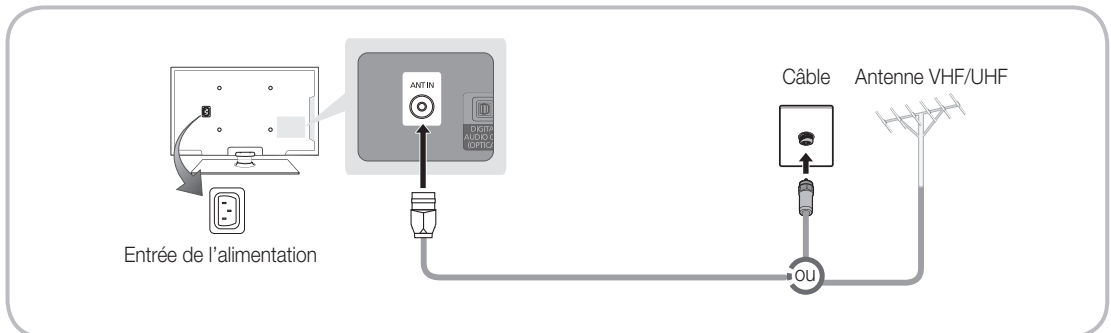









## Plug & Play (configuration initiale)

Lorsque le téléviseur est allumé pour la première fois, plusieurs invites s'affichent pour vous aider à configurer les réglages de base. Appuyez sur le bouton **POWER** . **Plug & Play** est disponible uniquement si **Source** est définie sur TV.

 Avant de mettre le téléviseur sous tension, assurez-vous que l'antenne est branchée (p. 6).

 Pour revenir à l'étape précédente, appuyez sur le bouton rouge.

<b>1</b>	Choix d'une langue	Appuyez sur le bouton ▲ ou ▼, puis appuyez sur le bouton <b>ENTER</b>  . Sélectionnez la langue de votre choix pour l'affichage à l'écran.
<b>2</b>	Sélection du mode <b>Enr. démo</b> ou <b>Util. domicile</b>	Appuyez sur le bouton ◀ ou ▶, puis appuyez sur le bouton <b>ENTER</b>  . Sélectionnez le mode <b>Util. domicile</b> . Le mode <b>Enr. démo</b> est prévu pour un usage en magasin. Pour rétablir les paramètres du téléviseur de <b>Enr. démo</b> à <b>Util. domicile</b> (standard) : appuyez sur le bouton Volume du téléviseur. Lorsque l'affichage à l'écran du volume apparaît, appuyez pendant 5 secondes sur <b>MENU</b> . <b>Enr. démo</b> est disponible uniquement pour être exposé en magasin. Si vous sélectionnez cette option, plusieurs fonctions ne sont pas disponibles. Sélectionnez <b>Util. domicile</b> lorsque vous regardez le téléviseur à la maison.
<b>3</b>	Sélection d'un pays	Appuyez sur le bouton ▲ ou ▼, puis appuyez sur le bouton <b>ENTER</b>  . Sélectionnez le pays de votre choix. (en fonction du pays)  Après la sélection du pays dans le menu <b>Pays</b> , certains modèles peuvent demander, en plus, le code PIN.  Lors de l'entrée du code PIN, "0-0-0-0" n'est pas disponible.
<b>4</b>	Réglage du <b>Mode Horloge</b>	Réglez le <b>Mode Horloge</b> automatiquement ou manuellement. <b>Auto.</b> : Sélectionnez votre fuseau horaire. <b>Manuel</b> : vous permet de définir manuellement la date et l'heure actuelles.
<b>5</b>	Sélection d'une antenne	Appuyez sur le bouton ▲ ou ▼, puis appuyez sur le bouton <b>ENTER</b>  . Sélectionner les antennes à mettre en mémoire.
<b>6</b>	Sélection d'une chaîne	Appuyez sur le bouton ▲ ou ▼, puis appuyez sur le bouton <b>ENTER</b>  . permet de sélectionner la source des chaînes à mémoriser. Lors du réglage de la source d'antenne sur <b>Câble</b> , une fenêtre s'affiche pour vous permettre d'attribuer des valeurs numériques (fréquences) aux chaînes. Pour plus d'informations, reportez-vous à <b>Canal</b> → <b>Recherche automatique</b> .
<b>7</b>	Profitez de votre téléviseur.	Appuyez sur le bouton <b>ENTER</b>  .



### Si vous souhaitez réinitialiser cette fonction...

Sélectionnez **Système - Plug & Play** (Configuration initiale). Entrez votre code PIN à quatre chiffres. Le code PIN par défaut est "0-0-0-0". Si vous souhaitez modifier le code PIN, utilisez la fonction **Modifier PIN**.

Vous devez à nouveau sélectionner **Plug & Play** (**MENU** → **Système**) chez vous, bien que vous l'ayez fait en magasin.

 Si vous avez oublié le code PIN, appuyez sur les boutons de la télécommande dans l'ordre suivant, ce qui remet le code PIN à 0-0-0-0 : **MUTE** → 8 → 2 → 4 → **POWER** (Activé).

## Connexion à un périphérique AV

Périphériques disponibles : DVD, Lecteur Blu-ray, décodeur câble HD, récepteur satellite HD (boîtier décodeur), Magnétoscope

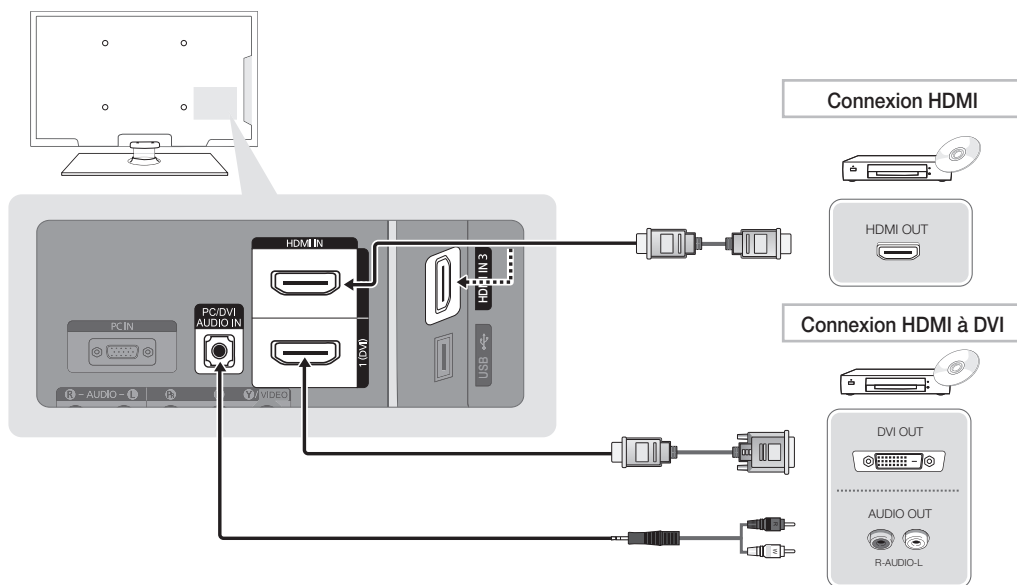



### Utilisation d'un câble HDMI ou HDMI vers DVI (jusqu'à 1080p)

#### HDMI IN 1(DVI), 2, 3 / PC/DVI AUDIO IN

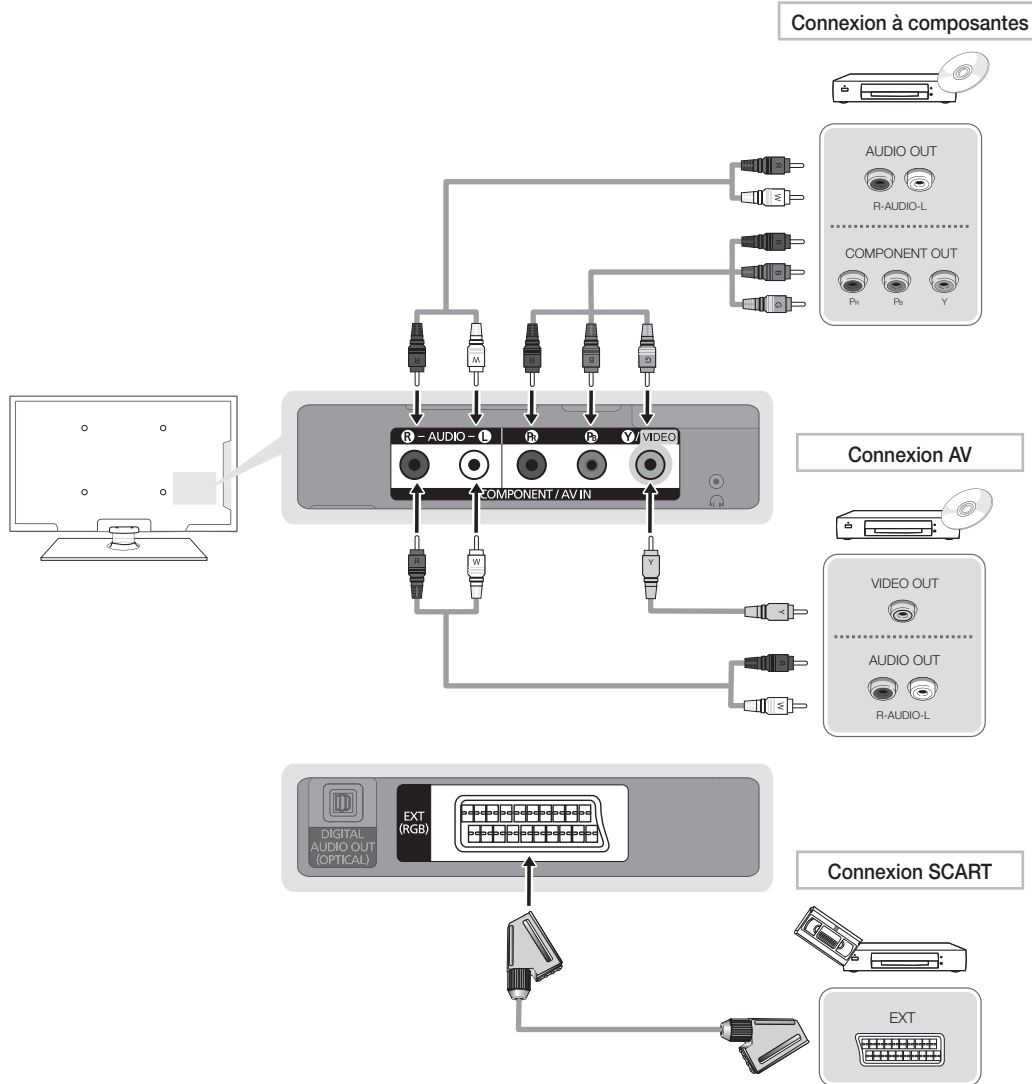
- Lorsque vous utilisez une connexion avec câble HDMI/DVI, vous devez utiliser la borne **HDMI IN 1(DVI)** pour les vidéos. Un lecteur DVD ou Blu-ray, un décodeur câble HD, un récepteur satellite HD, un décodeur câble ou un récepteur satellite (décodeur) peuvent nécessiter un câble DVI-HDMI (DVI vers HDMI) ou un adaptateur DVI-HDMI (DVI vers HDMI). La prise **PC/DVI AUDIO IN** est indispensable pour les signaux audio.
- Il se peut que l'affichage soit médiocre, voire inexistant, ou que le son soit de mauvaise qualité si un périphérique externe connecté au téléviseur utilise un mode HDMI d'une ancienne version. Dans ce cas, demandez au fabricant du périphérique externe de vous communiquer la version HDMI et, dans l'hypothèse où elle serait obsolète, demandez-lui une mise à niveau.
- Veillez également à acheter un câble HDMI certifié. Dans le cas contraire, il se peut que l'écran n'affiche aucune image ou qu'une erreur de connexion se produise.



### Utilisation d'un câble Composant (jusqu'à 1080p) ou Audio/Vidéo (480i uniquement) et d'un câble Scart

-  En mode **Ext.**, la sortie DTV prend uniquement en charge les signaux vidéo et audio MPEG SD.
-  Lors de la connexion à AV IN, la couleur de la prise AV IN [Y/VIDEO] (verte) ne correspond pas à celle du câble vidéo (jaune).
-  Pour obtenir une qualité d'image optimale, il est préférable d'opter pour la connexion Composante (plutôt que la connexion A/V).

## Connexion entre un PC et un périphérique audio

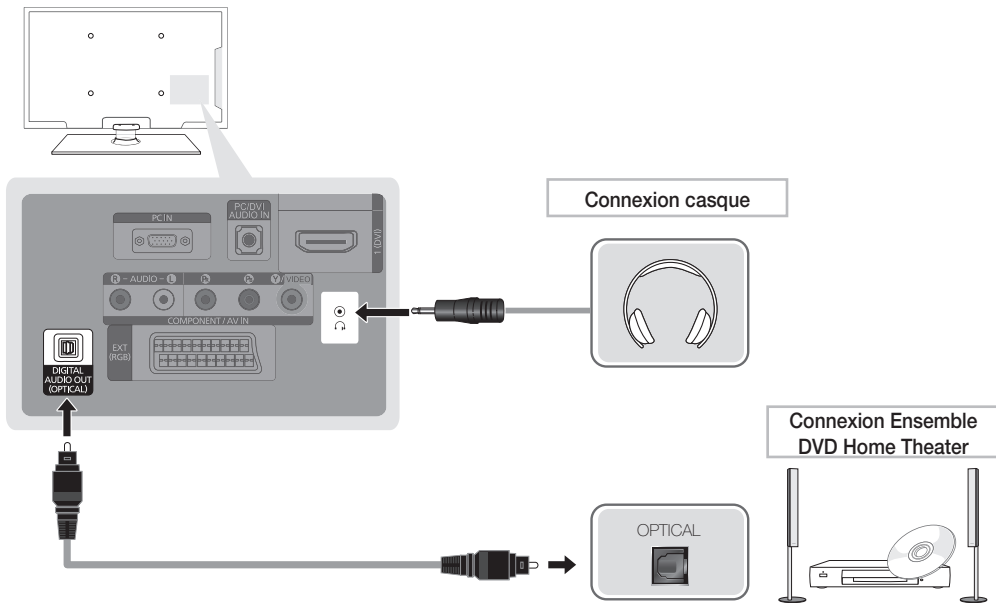

Périphériques disponibles : système audio numérique, amplificateur, système home cinéma DVD, PC



### Utilisation d'une connexion Optique (Numérique) ou d'une sortie casque

#### DIGITAL AUDIO OUT (OPTICAL)

- Lorsqu'un système audio numérique est connecté à la prise **DIGITAL AUDIO OUT (OPTICAL)**, diminuez le volume du téléviseur et du système.
- Le mode audio 5.1 CH est disponible uniquement si le téléviseur est relié à un périphérique externe prenant en charge ce mode.
- Lorsque le récepteur (home cinéma) est activé, vous pouvez écouter le son sortant de la prise optique du téléviseur. Lorsque le téléviseur reçoit un signal DTV, il envoie du son 5.1 canaux au récepteur du système home cinéma. Si la source est un composant numérique (par exemple, un lecteur DVD, un lecteur Blu-ray, un décodeur câble ou un récepteur satellite) connecté au téléviseur en HDMI, le récepteur home cinéma émet uniquement du son sur 2 canaux. Pour obtenir un son en mode 5.1, reliez la prise de sortie audio numérique du lecteur DVD, du lecteur Blu-ray, du décodeur câble ou du récepteur satellite (boîtier externe) directement à un amplificateur ou un système home cinéma.

 **Ecouteurs**  : vous pouvez brancher vos écouteurs sur la prise casque du téléviseur. Lorsque le casque est branché, les enceintes intégrées n'émettent plus de son.

- La fonction Son peut être limitée lorsque des écouteurs sont connectés au téléviseur.
- Le volume des écouteurs et celui du téléviseur sont réglés séparément.

## Utilisation d'un câble HDMI, d'un câble HDMI vers DVI ou d'un câble D-sub

En fonction du PC, la connexion à l'aide du câble HDMI peut ne pas être prise en charge.

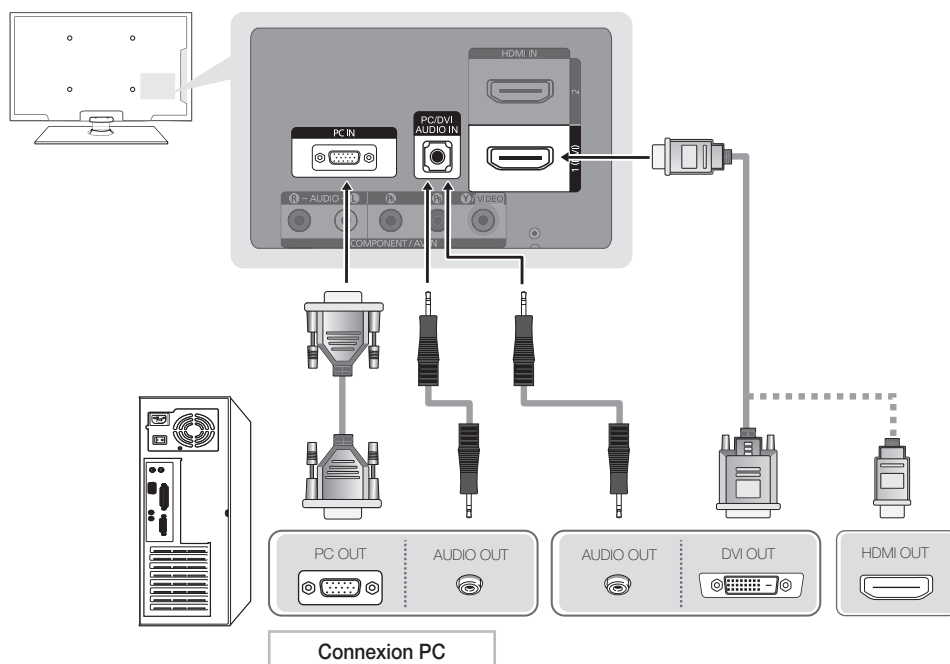

### Modes d'affichage (Entrées D-Sub et HDMI vers DVI)

- PS43D490 : 1024 X 768 @ 60Hz
- PS51D490 : 1360 X 768 @ 60Hz

Mode	Résolution	Fréquence horizontale (kHz)	Fréquence verticale (kHz)	Fréquence d'horloge pixels (MHz)	Polarité de synchronisation (H/V)	PS43D490	PS51D490
IBM	640 x 350	31,469	70,086	25,175	+/-	✓	✓
	720 x 400	31,469	70,087	28,322	-/-	✓	✓
MAC	640 x 480	35,000	66,667	30,240	-/-	✓	✓
	832 x 624	49,726	74,551	57,284	-/-	✓	✓
VESA DMT	640 x 480	31,469	59,940	25,175	-/-	✓	✓
	640 x 480	37,861	72,809	31,500	-/-	✓	✓
	640 x 480	37,500	75,000	31,500	-/-	✓	✓
	800 x 600	37,879	60,317	40,000	+/+	✓	✓
	800 x 600	48,077	72,188	50,000	+/+	✓	✓
	800 x 600	46,875	75,000	49,500	+/+	✓	✓
	1024 x 768	48,363	60,004	65,000	-/-	✓	✓
	1024 x 768	56,476	70,069	75,000	-/-	✓	✓
1024 x 768	60,023	75,029	78,750	+/+	✓	✓	
1360 x 768	47,712	60,015	85,500	+/+	✓	✓	

### REMARQUE

- Dans le cas d'une connexion avec câble HDMI/DVI, vous devez utiliser la prise **HDMI IN 1(DVI)**.
- Le mode entrelacé n'est pas pris en charge.
- Le téléviseur peut fonctionner de façon anormale si le format vidéo sélectionné n'est pas standard.
- Les modes Separate et Composite sont pris en charge. Le mode SOG (Sync On Green) n'est pas pris en charge.

## Connexion à un port INTERFACE COMMUNE

### Utilisation de la "CARTE CI ou CI+"

Pour regarder les chaînes payantes, la carte d'interface commune (CI(CI+) CARD) doit être insérée.

- Si vous ne l'insérez pas, certaines chaînes afficheront le message "Signal brouillé".
- Les informations de pairage contenant un numéro de téléphone, l'ID de la carte d'interface commune (CI(CI+) CARD), l'ID de l'hôte et d'autres informations s'afficheront dans 2 ou 3 minutes. Si un message d'erreur s'affiche, contactez votre fournisseur d'accès.
- Lorsque la configuration des informations sur les canaux est terminée, le message "Mise à jour terminée" s'affiche, indiquant que la liste des chaînes est mise à jour.

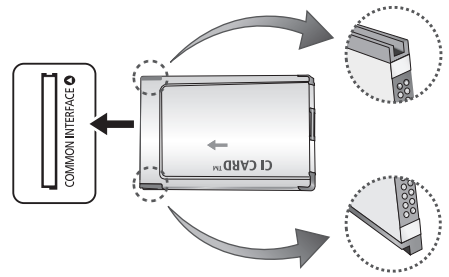

### REMARQUE

- Vous devez vous procurer une carte d'interface commune (CI(CI+) CARD) auprès d'un fournisseur local de diffusion par câble.
- Lorsque vous sortez la carte d'interface commune (CI(CI+) CARD), tirez-la délicatement. Une chute pourrait en effet l'endommager.
- Insérez la carte d'interface commune (CI(CI+) CARD) dans le sens indiqué sur celle-ci.
- L'emplacement de la fente **COMMON INTERFACE** peut varier en fonction du modèle.
- La carte d'interface commune (CI(CI+) CARD) n'est pas prise en charge dans certains pays et certaines régions ; vérifiez auprès de votre revendeur agréé.
- Si vous rencontrez des problèmes, contactez le fournisseur d'accès.
- Insérez la carte d'interface commune (CI ou CI+ CARD), qui prend en charge les paramètres actuels de l'antenne. L'image sera déformée, voire invisible.

# Consultation du manuel électronique (e-Manual)

**E-MANUAL**



Vous pouvez consulter la présentation et les instructions relatives aux fonctionnalités TV stockées sur le téléviseur.

**MENU** → **Assistance** → **e-Manual** → **ENTER**

Pour revenir au manuel électronique, appuyez sur la touche **E-MANUAL** de la télécommande.

Vous ne pouvez pas utiliser la fonction **Essayer** si le menu n'est pas activé.

## Affichage

Ecran de télévision : affiche l'écran de la source d'entrée actuelle.



Changer de catégorie. Appuyez sur le bouton ◀ ou ▶ pour sélectionner la catégorie de votre choix.

Affiche la liste des sous-menus. Appuyez sur le bouton **ENTER** pour sélectionner le sous-menu de votre choix.

**Boutons d'opération :**

**Bleu (Index)** : affiche l'écran d'index.

**Enter** : sélectionner une catégorie ou un sous-menu.

**Quitter** : permet de quitter le e-Manual.

## Comment basculer entre le e-Manual et le(s) menu(s) correspondant(s)

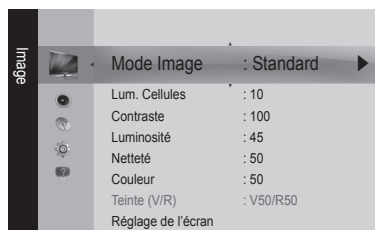
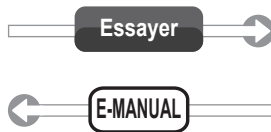
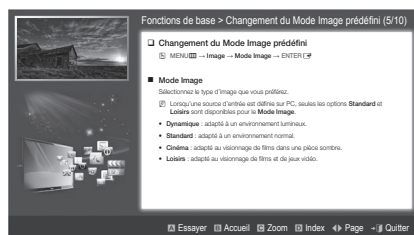

Cette fonction n'est pas disponible dans certains menus.

### Méthode 1

1. Appuyez sur le bouton rouge pour sélectionner **Essayer**, si vous souhaitez exécuter le(s) menu(s) correspondant(s).
2. Pour revenir à l'écran du manuel électronique, appuyez sur le bouton **E-MANUAL**.

### Méthode 2

1. Appuyez sur le bouton **ENTER** lors de la sélection de la zone de contenu. Le message "**Exécuter?**" s'affiche. Sélectionnez **Oui** et appuyez ensuite sur le bouton **ENTER** . La fenêtre des menus à l'écran s'affiche.
2. Pour revenir à l'écran du manuel électronique, appuyez sur le bouton **E-MANUAL**.



## Affichage du contenu

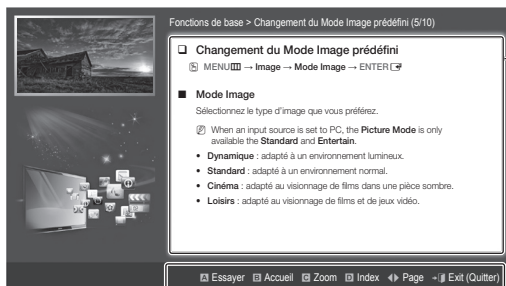

Zone de contenu : si vous avez sélectionné un sous-menu, vous pouvez afficher le contenu correspondant. Pour accéder à la page précédente ou suivante, appuyez sur le bouton ◀ ou ▶.

### Boutons d'opération :

- A** Rouge (**Essayer**) : affiche le(s) menu(s) correspondant(s).
- B** Vert (**Accueil**) : permet d'accéder à l'écran d'accueil du e-Manual.
- C** Jaune (**Zoom**) : agrandit l'écran.
- D** Bleu (**Index**) : affiche l'écran d'index.
- ◀▶ (**Page**) : permet de passer à la page précédente ou suivante.

## Utilisation du mode Zoom

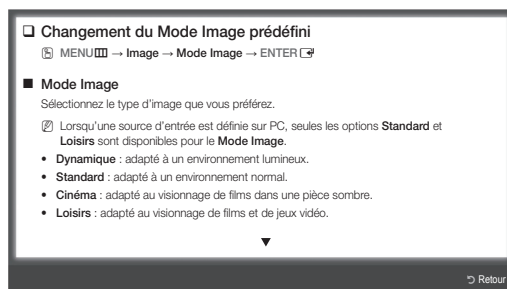

Lors de la consultation des instructions du manuel électronique, appuyez sur le bouton jaune pour agrandir l'écran. Pour parcourir l'écran agrandi, utilisez le bouton ▲ ou ▼.

📎 Pour revenir à l'écran précédent, appuyez sur le bouton RETURN.



## Recherche d'un mot-clé en utilisant la page d'index

📎 Cette fonction n'est pas prise en charge dans toutes les langues.

1. Si vous souhaitez rechercher un mot-clé, appuyez sur le bouton bleu afin d'ouvrir l'écran **Index**.
2. Appuyez sur le bouton ◀ ou ▶ pour sélectionner l'ordre des caractères de votre choix et appuyez ensuite sur ENTER .
3. Appuyez sur le bouton ▲ or ▼ pour sélectionner le mot-clé à afficher et appuyez ensuite sur ENTER .
4. Vous accédez à l'écran d'instructions correspondant du manuel électronique.

📎 Pour fermer l'écran **Index**, appuyez sur le bouton RETURN.

## Installation du support mural

### Installation du kit de montage mural

Le kit de montage mural (vendu séparément) permet de fixer le téléviseur au mur.

Pour plus d'informations sur l'installation du support mural, reportez-vous aux instructions fournies avec le support mural. Faites appel à un technicien pour installer la fixation murale.

Samsung Electronics ne saurait être tenu pour responsable d'un endommagement du produit ou d'une blessure si vous choisissez d'effectuer vous-même l'installation murale.

### Caractéristiques du kit de fixation murale (VESA)

 Le kit de montage mural n'est pas fourni ; il est vendu séparément.

Installez votre fixation murale sur un mur solide perpendiculaire au sol. Si vous souhaitez la fixer sur d'autres matériaux de construction, veuillez prendre contact avec votre revendeur le plus proche. Si vous l'installez au plafond ou sur un mur non droit, la fixation risque de tomber et de provoquer de graves blessures.

#### REMARQUE

- Les dimensions standard pour tous les kits de fixation murale sont indiquées dans le tableau ci-dessous.
- Un manuel d'installation détaillé et toutes les pièces nécessaires au montage sont fournis avec le kit de fixation mural.
- N'utilisez pas de vis non conformes aux spécifications des vis VESA standard.
- N'utilisez pas de vis plus longues que la dimension standard ou non conformes aux caractéristiques des vis VESA standard. Des vis trop longues pourraient endommager l'intérieur du téléviseur.
- Pour les fixations murales non conformes aux caractéristiques des vis VESA standard, la longueur des vis peut varier, selon les caractéristiques de la fixation murale.
- Ne serrez pas trop les vis : cela pourrait endommager le produit ou provoquer sa chute, entraînant des blessures corporelles. Samsung ne peut être tenue responsable de ce type d'accident.
- Samsung ne peut être tenue responsable de tout dommage au produit ou toute blessure corporelle dans le cas de l'utilisation d'une fixation murale non-VESA ou non spécifiée, ou si l'utilisateur ne suit pas les instructions d'installation du produit.
- N'inclinez pas le téléviseur de plus de 15 degrés.

Famille de produits	pouces	Spéc. VESA (A * B)	Vis standard	Quantité
TELEVISEUR ECRAN A PLASMA	43~51	400 X 400	M8	4
	59~64	600 X 400		

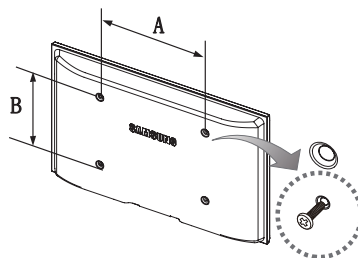

 Desserrez les vis avant d'installer le dispositif de fixation murale.



N'installez pas votre kit de fixation murale lorsque le téléviseur est allumé. Vous risqueriez de vous électrocuter.

## Résolution des problèmes

Si vous avez des questions sur le téléviseur, commencez par consulter la liste ci-dessous. Si aucune de ces solutions de dépannage ne s'applique à votre problème, rendez-vous sur le site "www.samsung.com", puis cliquez sur Assistance ou contactez le centre d'appels dont les coordonnées figurent sur la dernière page de ce manuel.

Problèmes	Solutions et explications
La télévision ne s'allume pas.	<ul style="list-style-type: none"><li>• Vérifiez que le cordon d'alimentation secteur est branché correctement sur la prise murale et sur le téléviseur.</li><li>• Vérifiez que la prise murale est opérationnelle.</li><li>• Essayez d'appuyer sur le bouton POWER du téléviseur pour vous assurer que le problème n'est pas dû à la télécommande. Si le téléviseur s'allume, reportez-vous au problème "La télécommande ne fonctionne pas" ci-après.</li></ul>
Aucune image/vidéo n'est affichée.	<ul style="list-style-type: none"><li>• Vérifiez le raccordement des câbles (retirez tous les câbles connectés au téléviseur et aux appareils externes, puis rebranchez-les).</li><li>• Réglez la sortie vidéo de votre périphérique externe (décodeur câble/satellite, DVD, Blu-ray, etc.) pour faire correspondre les connexions à l'entrée du téléviseur. Par exemple, si la sortie d'un périphérique externe est HDMI, vous devez établir une connexion avec une entrée HDMI du téléviseur.</li><li>• Vérifiez que les appareils connectés sont sous tension.</li><li>• Veillez à sélectionner la source appropriée du téléviseur en appuyant sur la touche SOURCE de la télécommande.</li></ul>
La télécommande ne fonctionne pas.	<ul style="list-style-type: none"><li>• Vérifiez que la polarité (+/-) des piles de la télécommande est respectée.</li><li>• Nettoyez la lentille de la télécommande.</li><li>• Essayez de diriger directement la télécommande vers le téléviseur à une distance de 1,5 à 1,8 m.</li></ul>
La télécommande du décodeur câble/boîtier décodeur ne fonctionne pas.	<ul style="list-style-type: none"><li>• Programmez la télécommande du décodeur câble/boîtier décodeur de telle sorte qu'elle puisse commander le téléviseur. Consultez le mode d'emploi du décodeur câble/boîtier décodeur pour obtenir le code du téléviseur SAMSUNG.</li></ul>

 Certaines des images et des fonctions ci-dessus sont uniquement disponibles sur des modèles spécifiques.

 Vous pouvez maintenir votre téléviseur dans des conditions optimales en le mettant à niveau avec le dernier micrologiciel (samsung.com → Support → Downloads) par le biais d'un périphérique USB.

## Licence



## Liste des fonctions

Interface numérique et réseau excellents : Avec un syntoniseur numérique HD intégré, la vision des émissions HD sans inscription ne nécessite pas de décodeur câble/récepteur satellite (boîtier décodeur).

### 3D

Cette incroyable nouvelle fonction vous permet de regarder du contenu 3D.

### Anynet+ (HDMI-CEC)

Vous permet de contrôler tous les appareils Samsung connectés compatibles Anynet+ à l'aide de votre télécommande Samsung.

### Mon contenu

Vous permet de lire les fichiers de musique, les images et les films enregistrés sur un périphérique USB.

## Fixation du téléviseur au mur



**Attention** : si vous tirez ou poussez le téléviseur ou si vous grimpez dessus, il risque de tomber. Veillez notamment à ce que vos enfants ne se suspendent pas au téléviseur, ni ne le déséquilibrent, car cela pourrait le faire basculer et occasionner des blessures graves, voire entraîner la mort. Respectez toutes les précautions de sécurité indiquées dans la brochure relative à la sécurité. Pour une stabilité et une sécurité accrues, installez le dispositif antichute comme indiqué ci-après.

### Pour éviter toute chute du téléviseur :

1. Glissez les vis dans les colliers, puis fixez-les solidement au mur. Assurez-vous que les vis ont été fermement fixées au mur.
  - ✎ En fonction du type de mur, il est possible que vous ayez besoin de matériel supplémentaire, tel que des chevilles.
  - ✎ Les colliers, vis et chaînettes n'étant pas fournis, vous devez les acheter séparément.
2. Retirez les vis situées sur la partie centrale arrière du téléviseur, placez les vis dans les bagues, puis fixez-les à nouveau sur le téléviseur.
  - ✎ Il se peut que les vis ne soient pas fournies avec le produit. Dans ce cas, achetez des vis présentant les caractéristiques suivantes.
3. Reliez les colliers fixés au téléviseur et ceux fixés sur le mur à l'aide d'un câble solide, puis attachez-les fermement.

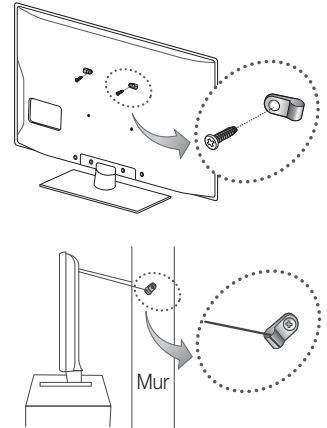

#### ✎ REMARQUE

- Placez le téléviseur à proximité du mur afin qu'il ne bascule pas vers l'arrière.
  - Il est recommandé de placer la chaînette de façon à ce que les colliers fixés au mur soient placés à la même hauteur ou plus bas que ceux fixés au téléviseur.
  - Détachez la chaînette avant de déplacer le téléviseur.
4. Vérifiez que toutes les connexions sont fixées correctement. Vérifiez régulièrement que les connexions ne présentent aucun signe d'usure. Si vous avez un doute quant à la sécurité des connexions, contactez un installateur professionnel.

## Stockage et entretien

- ✎ Si des autocollants sont appliqués sur l'écran du téléviseur, leur retrait peut laisser quelques traces. Nettoyez-les avant d'utiliser le téléviseur.

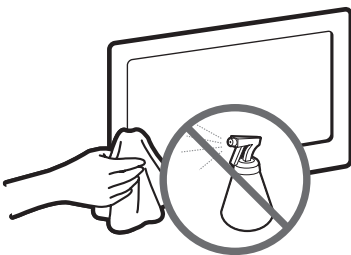

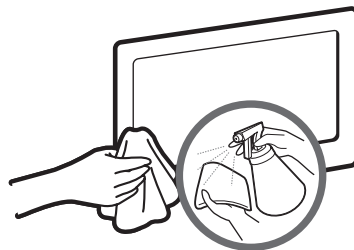

Ne vaporisez pas d'eau ni d'agent nettoyant directement sur le produit. Tout liquide qui entre dans le produit peut engendrer une défaillance, un incendie ou une électrocution.



Nettoyez le produit à l'aide d'un chiffon doux imprégné d'une petite quantité d'eau.

## Caractéristiques techniques

Considérations environnementales Température de fonctionnement Humidité en cours de fonctionnement Température de stockage Humidité sur le lieu de stockage	De 10°C à 40°C (50°F à 104°F) 10% à 80%, sans condensation De -20°C à 45°C (-4°F à 113°F) 5% à 95%, sans condensation	
Système TV	Analogique : B/G, D/K, L, I (en fonction de votre pays) Numérique : DVB-T/DVB-C	
Système de couleur/vidéo	Analogique : PAL, SECAM, NTSC-4.43, NTSC-3.58, PAL60 Numérique : MPEG-2 MP@ML, MPEG-4, H.264/AVC MP@L3, MP@L4.0, HP@L4.0	
Système Sonore	BG, DK, L, NICAM, MPEG1, DD, DD+, HEAAC.	
HDMI IN	Vidéo : 1080 24p, 1080p, 1080i, 720p, 576p, 576i, 480p, 480i Audio : 2Ch Linear PCM 32/44.1/48 kHz, 16/20/24 bits.	
Socle orientable (gauche/droite)	-20° ~ 20°	
Nom du modèle	PS43D490	PS51D490
Taille de l'écran	43 pouces	51 pouces
Son (Sortie)	10 W X 2	
Dimensions (L x P x H) Corps Avec socle	1011,8 X 56,0 X 622,4 mm 1011,8 X 305,0 X 698,7 mm	1187,8 X 56,0 X 706,6 mm 1187,8 X 305,0 X 782,9 mm
Poids Sans socle Avec socle	16,0 kg 20,3 kg	22,5 kg 26,8 kg
Résolution de l'affichage	1024 X 768	1360 X 768

-  La conception et les spécifications peuvent être modifiées sans préavis.
-  Pour plus d'informations sur les caractéristiques d'alimentation et de consommation électrique, reportez-vous à l'étiquette fixée au produit.
-  Par la présente Samsung déclare que l'appareil PDP TV est conforme aux exigences essentielles et aux autres dispositions pertinentes de la directive 1999/5/CE.



ELECTRONICS

## Déclaration de conformité

Produit : PDP TV  
Modèles : PS43D490, PS51D490  
Apposition du marquage CE : 2011



### Ce produit a été fabriqué dans l'une des usines suivantes :

U1: Samsung Electronics Co., Ltd  
416, Maetan 3-Dong, Yeongtong-Gu, Suwon-Si, Gyeonggi-Do, 443-742, Corée  
U2: Samsung Electronics Slovaquie s.r.o  
Hviezdoslavova 807 924 27 Galanta, République slovaque  
U3: Samsung Electronics Co. hongrois  
H-5126 Jaszfenyszaru

(Nom et adresse des usines)

Par la présente Samsung Electronics déclare que les PDP TV, PS43D490, PS51D490 sont conformes aux exigences essentielles de la Directive 1999/5/CE du Parlement Européen et du Conseil du 9 mars 1999 concernant les équipements hertziens et les équipements terminaux de télécommunications et la reconnaissance mutuelle de leur conformité, ainsi qu'à la Directive Basse Tension (2006/95/CE) et la Directive Compatibilité Electromagnétique (2004/108/CE) par application des

EN 60065: 2002+A1:2006+A11:2008	EN61000-3-3:1995+A1:2001+A2:2005
EN55022:2006+A1:2007	EN55024:1998+A1:2001+A2:2003
EN 61000-3-2:2006	EN55013:2001+A1:2003+A2 :2006
EN 300 328-1 v1.7.1	EN55020:2007
EN 301 489-17 v1.3.2 :2008	EN 301 489-1 v1.8.1 :2008

et la Directive Eco-conception (2009/125/CE) mise en œuvre par le Règlement (CE) n° 642/2009 pour les téléviseurs.

La documentation technique est conservée à l'adresse du fabricant figurant ci-dessous.

### Fabricant:

Samsung Electronics Co., Ltd.  
416 Maetan-dong, Young-Tong gu,  
Suwon, Korea 442-742

26 Janv 2011  
(Lieu et date de signature)

Chang Seub Eum / Manager  
(Nom et signature de la personne autorisée)

### Représentant en UE :

Samsung Electronics Euro QA Lab.  
Blackbushe Business Park  
Saxony Way, Yateley, Hampshire  
GU46 6GG, UK

28 Janv 2011  
(Lieu et date de signature)

Joong Hoon Choi / Responsable du Laboratoire  
(Nom et signature de la personne autorisée)

Note : L'adresse ci-dessus ne correspond pas à l'adresse du Centre de Service Samsung. Pour obtenir l'adresse ou le numéro de téléphone du Centre de Service Samsung dont vous dépendez, veuillez vous reporter à la carte de garantie du produit ou contacter votre revendeur.

Cet équipement peut être utilisé dans tous les pays de l'Union Européenne.

Restriction : En France, cet équipement ne doit être utilisé qu'à l'intérieur des bâtiments.

***This page is intentionally  
left blank.***

## Ulteriori informazioni sull'uso del Manuale elettronico (p. 14)

Le figure e le illustrazioni presenti in questo Manuale dell'utente sono fornite unicamente a titolo di riferimento e possono differire da quelle del prodotto attuale. Le specifiche e il design del prodotto possono variare senza preavviso.

### Aviso relativo alla trasmissione TV digitale

- Le funzioni relative alla trasmissione televisiva digitale (DVB) sono disponibili solo nei paesi o nelle aree in cui vengono trasmessi segnali digitali terrestri DVB-T (MPEG2 E MPEG4 AVC) o laddove l'utente abbia la possibilità di accedere a un servizio TV via cavo DVB-C (MPEG2 e MPEG4 AAC) compatibile. Verificare con il rivenditore locale la possibilità di ricevere segnali DVB-T o DVB-C.
  - DVB-T è lo standard del consorzio europeo DVB per la trasmissione della televisione digitale terrestre mentre DVB-C è lo standard per la trasmissione della televisione digitale via cavo. Tuttavia, alcune funzioni quali EPG (Electronic Program Guide), VOD (Video on Demand) e altre non sono incluse in queste specifiche. Per questo motivo, al momento non sono disponibili.
  - Sebbene questo apparecchio TV soddisfi i più recenti standard DVB-T e DVB-C, [Agosto 2008], la compatibilità con future trasmissioni digitali via cavo DVB-C e terrestri DVB-T non può essere garantita.
  - In base alla nazione o all'area in cui viene utilizzato questo televisore, alcuni fornitori di trasmissioni TV via cavo potrebbero applicare una tariffa aggiuntiva per tali servizi e richiedere all'utente di accettare i termini e le condizioni della loro offerta.
  - Alcune funzioni della TV digitale potrebbero non essere disponibili in alcuni paesi o regioni e DVB-C potrebbe non funzionare correttamente con alcuni fornitori di servizi via cavo.
  - Per ulteriori informazioni, contattare il centro di assistenza clienti Samsung locale.
-  La qualità di ricezione del televisore può essere influenzata dai diversi metodi di trasmissione esistenti nei vari paesi. Verificare le prestazioni del televisore presso un Rivenditore autorizzato SAMSUNG o presso un Call Centre Samsung per sapere se la qualità di ricezione può essere migliorata o meno riconfigurando le impostazioni dell'apparecchio.

### Istruzioni per l'utente

#### Ritenzione dell'immagine a video

Non visualizzare una immagine fissa (come la schermata di un videogioco) sul display al plasma per parecchi minuti di seguito poiché ciò potrebbe provocare la ritenzione dell'immagine. Il fenomeno di ritenzione dell'immagine è anche conosciuto come "bruciatura dello schermo". Per evitare il fenomeno di ritenzione dell'immagine, ridurre il grado di luminosità e contrasto dello schermo quando si visualizza un'immagine fissa.

#### Riscaldamento del pannello superiore del televisore al plasma

Dopo un lungo periodo di utilizzo, la parte superiore del prodotto potrebbe riscaldarsi, dato che il calore si disperde attraverso il foro di ventilazione sul pannello superiore dello schermo.

Ciò è normale e non indica alcun difetto o malfunzionamento del prodotto.

Tuttavia, si consiglia di impedire ai bambini di toccare la parte superiore del prodotto.

#### Il prodotto emette un suono improvviso e secco.

Questo fenomeno può verificarsi quando il prodotto si contrae o si espande a causa di una variazione di temperatura o umidità ambiente. Ciò è normale e non rappresenta un difetto del prodotto.

#### Difetti dei pixel

Il PDP usa un pannello composto da 2.360.000 (livello HD) a 6.221.000 (livello FHD) pixel che richiedono una speciale tecnologia di produzione. Tuttavia, sullo schermo alcuni pixel potrebbero risultare più luminosi o più scuri. Questo fenomeno non ha alcun impatto sulle prestazioni del prodotto.

#### Si consiglia di utilizzare il televisore a temperature inferiori ai 5°C.

#### La visualizzazione prolungata di un'immagine fissa potrebbe causare un danno permanente al pannello PDP.



La visione prolungata del televisore al plasma in formato 4:3 può causare la visualizzazione di tracce di bordi sulla parte sinistra, destra e centrale dello schermo a causa delle differenti emissioni luminose dello schermo. La riproduzione di un DVD o l'uso di una console per videogiochi può causare effetti analoghi sullo schermo. Questo tipo di danni non è coperto dalla Garanzia.

#### Immagini residue sullo schermo.

La visualizzazione prolungata di immagini fisse da videogiochi e PC può causare immagini residue parziali.

Per evitare questo problema, ridurre la luminosità e il contrasto mentre si visualizzano le immagini fisse.

#### Garanzia

La garanzia non copre eventuali danni causati dalle immagini residue.

La bruciatura dello schermo non è coperta dalla garanzia.

#### Corretto smaltimento del prodotto (rifiuti elettrici ed elettronici)

##### (Applicabile nell'Unione Europea e in altri paesi europei con sistema di raccolta differenziata)

Il marchio riportato sul prodotto, sugli accessori o sulla documentazione indica che il prodotto e i relativi accessori elettronici (quali caricabatterie, cuffia e cavo USB) non devono essere smaltiti con altri rifiuti domestici al termine del ciclo di vita. Per evitare eventuali danni all'ambiente o alla salute causati dall'inopportuno smaltimento dei rifiuti, si invita l'utente a separare il prodotto e i suddetti accessori da altri tipi di rifiuti e di riciclarli in maniera responsabile per favorire il riutilizzo sostenibile delle risorse materiali. Gli utenti domestici sono invitati a contattare il rivenditore presso il quale è stato acquistato il prodotto o l'ufficio locale preposto per tutte le informazioni relative alla raccolta differenziata e al riciclaggio per questo tipo di materiali. Gli utenti aziendali sono invitati a contattare il proprio fornitore e verificare i termini e le condizioni del contratto di acquisto. Questo prodotto e i relativi accessori elettronici non devono essere smaltiti unitamente ad altri rifiuti commerciali.

#### Corretto smaltimento delle batterie del prodotto

##### (Applicabile nei paesi dell'Unione Europea e in altri paesi europei con sistemi di conferimento differenziato delle batterie.)

Il marchio riportato sulla batteria o sulla sua documentazione o confezione indica che le batterie di questo prodotto non devono essere smaltite con altri rifiuti domestici al termine del ciclo di vita. Dove raffigurati, i simboli chimici Hg, Cd o Pb indicano che la batteria contiene mercurio, cadmio o piombo in quantità superiori ai livelli di riferimento della direttiva UE 2006/66. Se le batterie non vengono smaltite correttamente, queste sostanze possono causare danni alla salute umana o all'ambiente. Per proteggere le risorse naturali e favorire il riutilizzo dei materiali, separare le batterie dagli altri tipi di rifiuti e riciclarle utilizzando il sistema di conferimento gratuito previsto nella propria area di residenza.





## Accessori

- Controllare che nell'imballaggio siano contenuti i seguenti componenti. Se eventuali componenti risultassero mancanti, contattare il rivenditore.
- La forma e il colore dei componenti possono variare in base al modello.
- Eventuali cavi non forniti in dotazione possono essere acquistati separatamente.
- Una volta aperta la confezione, verificare che non vi siano accessori nascosti dietro i materiali di imballaggio.

### **⚠ ATTENZIONE: INSERIRE SALDAMENTE PER EVITARE UNO SCOLLEGAMENTO ACCIDENTALE DALL'APPARECCHIO**

- Telecomando e batterie (2 tipo AAA)
- Cavo di alimentazione
- Istruzioni per l'utente
- Panno per la pulizia
- Scheda di garanzia (non disponibile in tutti i paesi) / Guida alla sicurezza

### solo modello da 43"



#### Nucleo in ferrite (2EA)

- Nucleo in ferrite per cavo di alimentazione: I nuclei in ferrite sono utilizzati per schermare i cavi dalle interferenze. Quando si collega un cavo, aprire il nucleo in ferrite e agganciarlo intorno al cavo vicino alla spina, come mostrato in figura.

- A** Distanza minima tra il nucleo in ferrite e la spina del cavo inserita nel televisore: 6-8 pollici
- B** Distanza massima tra il nucleo in ferrite e la spina del cavo inserita nella presa CA: 3/4 pollici

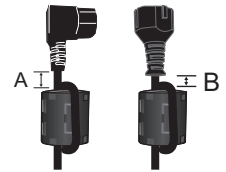

Cavo di alimentazione

solo modello da 51”



Nucleo in ferrite (2EA)

Nucleo in ferrite (1EA)

 Nucleo in ferrite per cavo di alimentazione: I nuclei in ferrite sono utilizzati per schermare i cavi dalle interferenze. Quando si collega un cavo, aprire il nucleo in ferrite e agganciarlo intorno al cavo vicino alla spina, come mostrato in figura.

- **A** Distanza minima tra il nucleo in ferrite e la spina del cavo inserita nel televisore: 6-8 pollici
- **B** Distanza massima tra il nucleo in ferrite e la spina del cavo inserita nella presa CA: 3/4 pollici

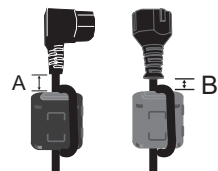

Cavo di alimentazione

 Nucleo in ferrite: I nuclei in ferrite sono utilizzati per schermare i cavi dalle interferenze. Quando si collega un cavo, aprire il nucleo in ferrite e agganciarlo intorno al cavo vicino alla spina, come mostrato in figura.

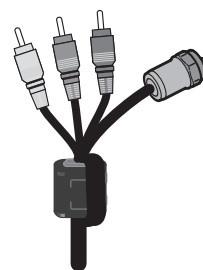





Cavo antenna /  
Cavo component  
(venduto separatamente)

- Può essere richiesto un rimborso se
  - (a) l'uscita del tecnico in seguito a una chiamata non rileva difetti nel prodotto (per es. nel caso l'utente abbia omissso di leggere il presente manuale)
  - (b) l'utente ha portato l'unità presso un centro di riparazione che non rileva difetti nel prodotto (per es. nel caso l'utente abbia omissso di leggere il presente manuale).
- L'importo di tale rimborso verrà comunicato all'utente prima di eseguire una visita a domicilio o un eventuale intervento di manutenzione.

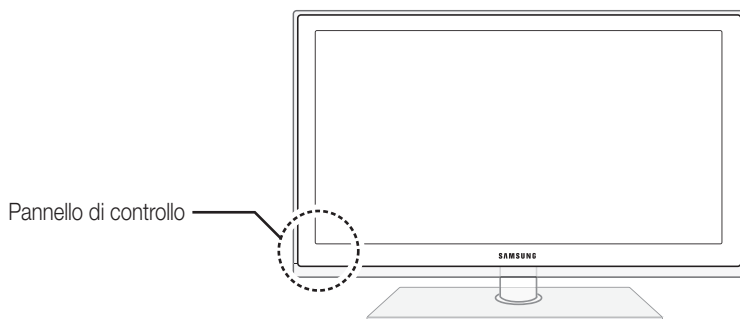
## Vista del Pannello di controllo

 La forma e il colore del prodotto possono variare in base al modello.



Sensore del telecomando	Puntare il telecomando in direzione di questo punto sul televisore.
Indicatore di alimentazione	Lampeggia e si spegne quando l'alimentazione è attiva, si accende in modalità standby.
SOURCE 	Alterna tutte le sorgenti d'ingresso disponibili. Nel menu a video, utilizzare questo tasto come si usa il tasto ENTER  del telecomando.
MENU	Visualizza attraverso un menu OSD (on screen display) le funzioni del televisore.
-VOL+	Regola il volume. Nel menu OSD, utilizzare i tasti -VOL+ così come si usano i tasti ◀ e ▶ del telecomando.
▼ CH ▲	Cambia i canali. Nel menu OSD, utilizzare i tasti ▼ CH ▲ così come si usano i tasti ▼ e ▲ del telecomando.
 (Alimentazione)	Spegne e accende il televisore.

### Modalità standby

Non lasciare il televisore in modalità standby per un lungo periodo di tempo (quando si parte per le vacanze, ad esempio). Anche quando il tasto di accensione è disattivo, l'apparecchio consuma una piccola quantità di energia elettrica. Si consiglia quindi di scollegare il cavo di alimentazione.

## Messa in sicurezza della posizione di installazione

Mantenere le distanze indicate tra il prodotto e gli altri elementi presenti (per esempio le pareti) per garantire un'adeguata ventilazione.

Il mancato rispetto di questa precauzione può comportare un incendio o un malfunzionamento provocato dall'aumento della temperatura interna del prodotto.

 Se si usa un piedistallo o un sistema di montaggio a parete, utilizzare solo componenti forniti da Samsung Electronics.

- L'uso di componenti di altri produttori può causare problemi di funzionamento del prodotto o lesioni provocate dalla caduta del prodotto.

 L'aspetto del prodotto può differire in base al modello.

 Prestare attenzione quando si tocca il televisore poiché alcune parti potrebbero essere calde.

### Installazione con piedistallo.

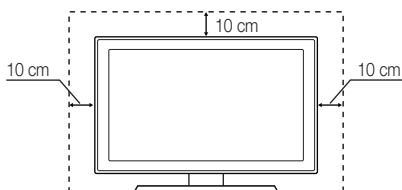

### Installazione con supporto a parete.

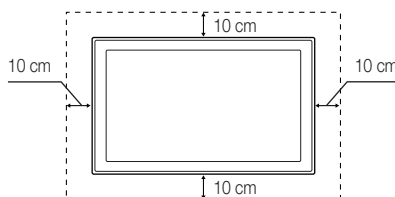



## Modifica della sorgente di ingresso

### Sorgente

Questa funzione viene usata per selezionare il televisore o un'altra sorgente di ingresso esterna come un lettore DVD / Blu-Ray / ricevitore via cavo / ricevitore satellitare STB collegato al televisore.



1. Premere il tasto **SOURCE** del telecomando.
  2. Seleziona la sorgente di ingresso esterna.
    - E' possibile modificare la modalità di visualizzazione tra **Tutto** e **Connesso** premendo il tasto ◀ ▶.
- **TV / Est. / PC / HDMI1/DVI / HDMI2 / HDMI3 / AV / Component / USB**
- In **Sorgente**, gli ingressi collegati vengono evidenziati.
  - Est.** e **PC** rimangono sempre attive.
  - Se i dispositivi esterni collegati non sono evidenziati, premere il tasto rosso. Il televisore cercherà i dispositivi collegati.

### Modifica Nome

In **Sorgente**, premere **TOOLS**, quindi impostare il nome della sorgente di ingresso esterna desiderata.

- **VCR / DVD / STB cavo / STB satellite / STB PVR / Ricevitore AV / Giochi / Videocamera / PC / DVI PC / Dispositivi DVI / TV / IPTV / Blu-ray / HD DVD / DMA:** Assegnare un nome al dispositivo collegato alle porte di ingresso per semplificare la selezione della sorgente di ingresso.
  - Quando si collega un PC alla porta **HDMI IN 1(DVI)** tramite cavo HDMI, impostare il televisore in modalità **PC** in **Modifica Nome**. (PS51D490)
  - Quando si collega un PC alla porta **HDMI IN 1(DVI)** tramite cavo HDMI-DVI, impostare il televisore in modalità **DVI PC** in **Modifica Nome**. (PS51D490)
  - Quando si collega un dispositivo AV alla porta **HDMI IN 1(DVI)** tramite cavo HDMI-DVI, impostare il televisore in modalità **Dispositivi DVI** in **Modifica Nome**. (PS43D490, PS51D490)

### Informazioni

E' possibile visualizzare informazioni dettagliate sul dispositivo esterno selezionato.

## Collegamento all'antenna

Quando il televisore viene acceso per la prima volta, le impostazioni di base vengono visualizzate automaticamente.

- Preset: Collegare l'alimentazione e l'antenna.
- I dispositivi PDP possono interferire con le trasmissioni radio in AM o con quelle radioamatoriali.
- Se nelle vicinanze del televisore vengono utilizzati dispositivi portatili o ricetrasmittenti, oppure sistemi per radioamatori o AM, il televisore potrebbe presentare malfunzionamenti.

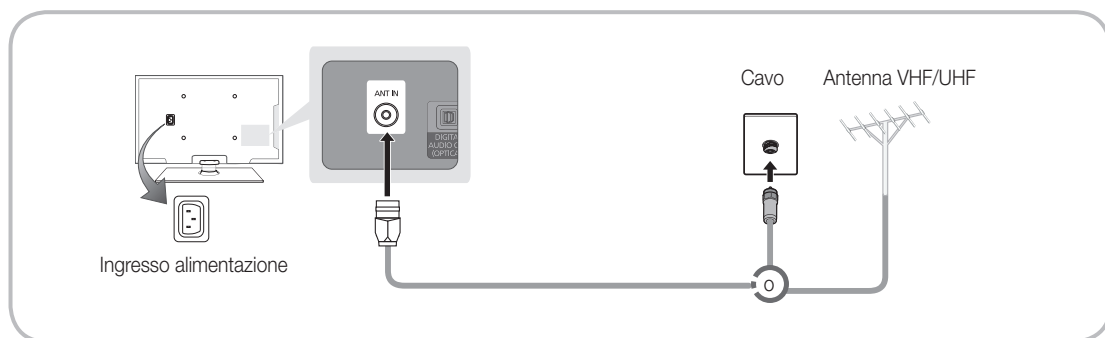









## Plug & Play (Impostazione iniziale)

Alla prima accensione del televisore, vengono visualizzate alcune schermate che aiutano l'utente a configurare le impostazioni di base. Premere **POWER** . **Plug & Play** è disponibile solo quando l'opzione **Sorgente** è impostata su TV.

 Prima di accendere il televisore, verificare che il cavo dell'antenna sia collegato (p. 6).

 Per tornare al passaggio precedente, premere il tasto Rosso.

1	Selezione della lingua	Premere il tasto ▲ o ▼, quindi premere <b>ENTER</b>  . Selezionare la lingua OSD (On Screen Display) desiderata.
2	Selezionare <b>Demo Negozio</b> o <b>Uso dom.</b>	Premere il tasto ◀ o ▶, quindi premere <b>ENTER</b>  . Selezionare la modalità <b>Uso dom.</b> . La modalità <b>Demo Negozio</b> è dedicata a un uso commerciale. Per ripristinare le impostazioni dell'unità da <b>Demo Negozio</b> a <b>Uso dom.</b> (standard): Premere il tasto Volume del televisore. Quando il menu Volume viene visualizzato a schermo, tenere premuto il tasto <b>MENU</b> per 5 secondi. <b>Demo Negozio</b> è solo per la visione presso il punto vendita. Selezionando questa opzione, diverse funzioni verranno disattivate. Selezionare <b>Uso dom.</b> per la visione in casa.
3	Selezionare la nazione	Premere il tasto ▲ o ▼, quindi premere <b>ENTER</b>  . Selezionare la nazione appropriata. (in base alla nazione)  Dopo aver selezionato il paese nel menu <b>Nazione</b> , alcuni modelli potrebbero richiedere un'opzione aggiuntiva per l'impostazione del pin.  All'inserimento del codice PIN, l'opzione "0-0-0-0" non è disponibile.
4	Impostazione della <b>Modalità orologio</b>	Impostare la <b>Modalità orologio</b> automaticamente o manualmente. <b>Auto:</b> Scegliere il fuso orario corretto. <b>Manuale:</b> Consente di impostare manualmente la data e l'ora corrente.
5	Selezione dell'antenna	Premere il tasto ▲ o ▼, quindi premere <b>ENTER</b>  . Selezionare l'antenna da memorizzare.
6	Selezione del canale	Premere il tasto ▲ o ▼, quindi premere <b>ENTER</b>  . Selezionare la sorgente del canale da memorizzare. Quando si imposta la sorgente antenna su <b>Cavo</b> , viene visualizzata una procedura che consente di impostare un valore per la ricerca dei canali digitali (frequenza del canale). Per ulteriori informazioni, vedere <b>Canale</b> → <b>Sintonizzazione autom.</b>
7	<b>Buona visione.</b>	Premere <b>ENTER</b>  .

POWER



### Per reimpostare questa funzione...

Selezionare **Sistema - Plug & Play** (impostazione iniziale). Digitare il PIN a 4 cifre. Il PIN predefinito è "0-0-0-0." Per cambiare il codice PIN, utilizzare la funzione **Cambia PIN**.

Eeguire nuovamente **Plug & Play** (**MENU** → **Sistema**) per uso domestico sebbene in modalità negozio.

 Qualora si sia dimenticato il codice PIN, premere i tasti del telecomando nella sequenza seguente per ripristinare il codice PIN predefinito 0-0-0-0: **MUTE** → 8 → 2 → 4 → **POWER** (on).

## Collegamento a un dispositivo AV

Dispositivi disponibili: DVD, Blu-ray player, HD cable box, ricevitore satellitare HD STB (Set-Top-Box), VCR

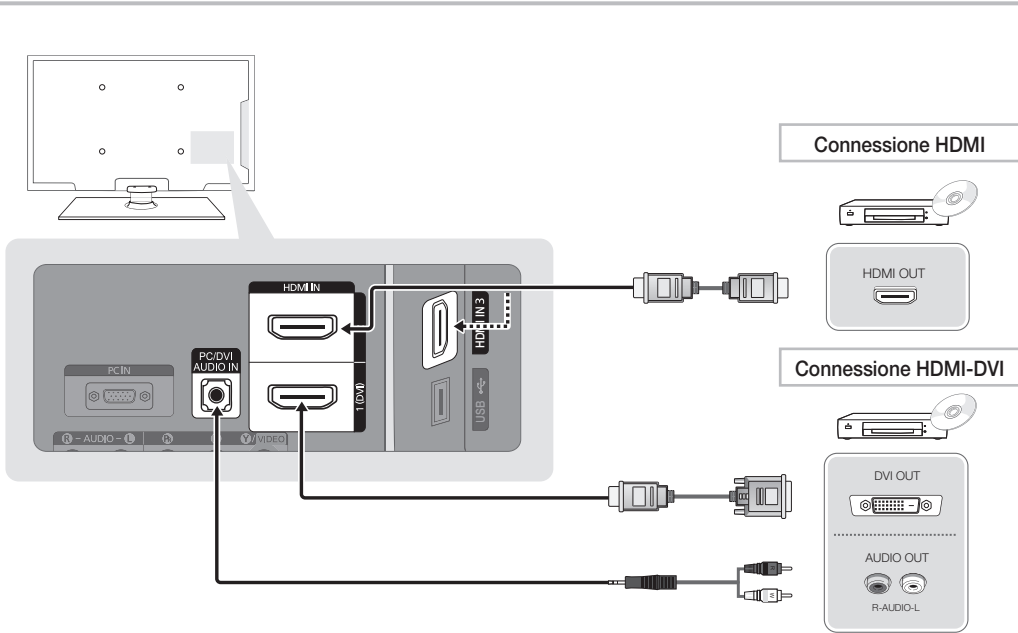



### Uso di un cavo HDMI o HDMI-DVI (fino a 1080p)

#### HDMI IN 1(DVI), 2, 3 / PC/DVI AUDIO IN

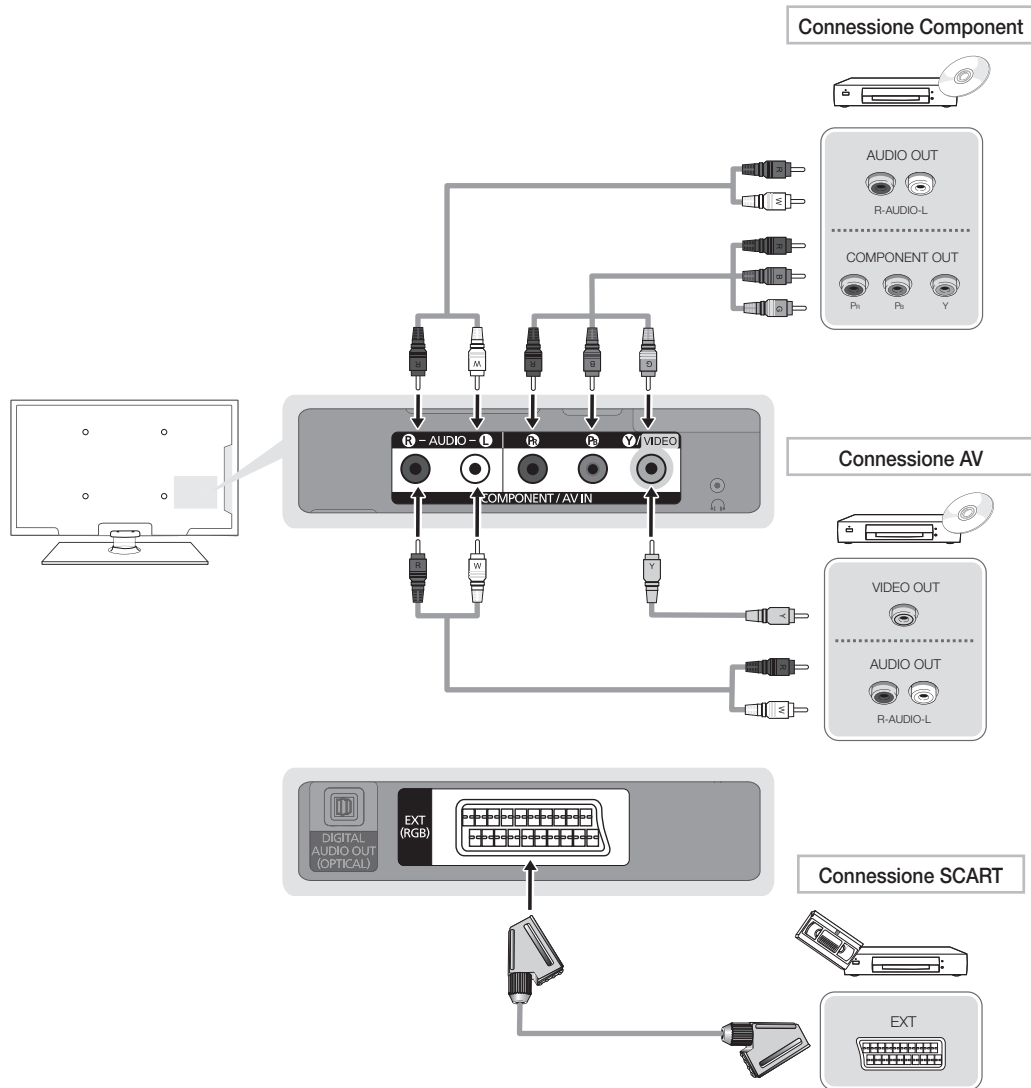
- Quando si effettua una connessione mediante cavo HDMI/DVI, è necessario utilizzare il jack video **HDMI IN 1(DVI)**. Lettori DVD, Blu-ray, ricevitori via cavo HD, ricevitori satellitari HD STB, ricevitori via cavo, o ricevitori satellitare STB potrebbero richiedere l'uso di un cavo DVI-HDMI (DVI a HDMI) o di una scheda DVI-HDMI (DVI a HDMI). Per l'audio è necessario l'uso del jack **PC/DVI AUDIO IN**.
- Se viene collegato al televisore un dispositivo esterno che supporta una versione HDMI precedente, l'immagine a schermo potrebbe essere disturbata (o non essere visualizzata del tutto), oppure l'audio potrebbe non essere riprodotto. In questo caso, chiedere al produttore del dispositivo esterno informazioni sulla versione HDMI supportata e, se obsoleta, richiedere un aggiornamento.
- Acquistare un cavo HDMI certificato. In caso contrario, l'immagine potrebbe non apparire sullo schermo oppure potrebbe verificarsi un errore di connessione.



### Uso di un cavo Component (fino a 1080p) o Audio/Video (solo 480i) e un cavo Scart

-  In modalità **Est.**, l'uscita DTV supporta solo video e audio SD MPEG.
-  Durante il collegamento a **AV IN**, il colore del jack **AV IN [Y/VIDEO]** (verde) non corrisponderà a quello del cavo video (giallo).
-  Per ottenere la migliore qualità delle immagini, si consiglia l'uso della connessione Component rispetto alla connessione A/V.



Dispositivi disponibili: digital audio system, amplifier, DVD home theatre, PC

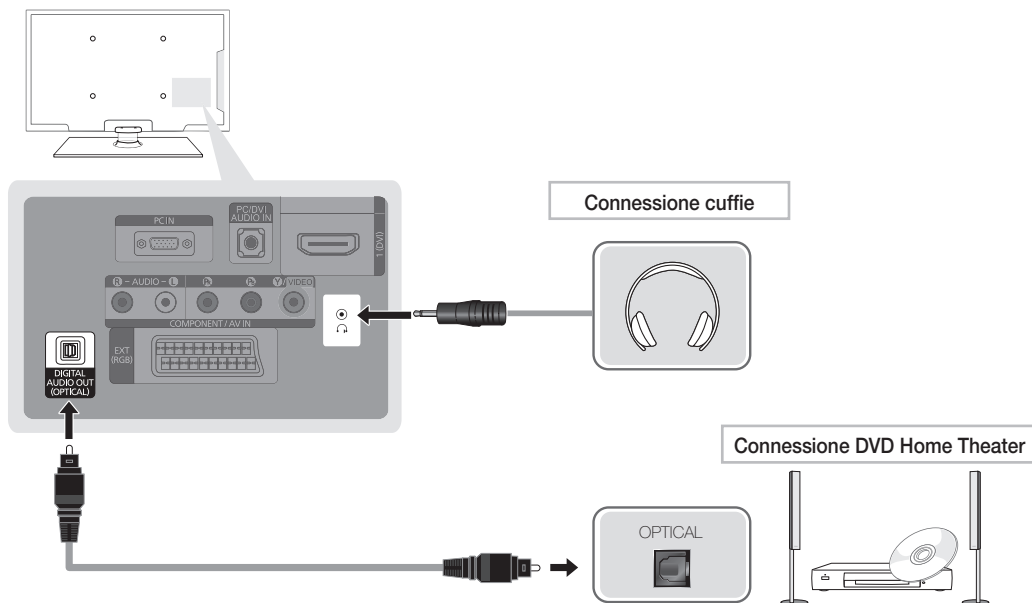

### Uso di un collegamento ottico (digitale) o cuffie

#### DIGITAL AUDIO OUT (OPTICAL)

- Quando un sistema audio digitale è collegato alla porta **DIGITAL AUDIO OUT (OPTICAL)**, ridurre il volume sia del televisore sia del sistema.
- L'audio 5.1 CH (canali) è disponibile quando il televisore è collegato a un dispositivo esterno che supporta lo standard 5.1 CH.
- Quando il ricevitore (home theatre) è impostato su On, è possibile udire l'audio proveniente dall'uscita ottica del televisore. Quando il televisore visualizza un segnale DTV, invia l'audio a 5.1 canali al ricevitore Home Theater. Se la sorgente è un componente digitale, come per es. un lettore DVD / Blu-ray / ricevitore via cavo / ricevitore satellitare (STB) ed è collegata al televisore mediante HDMI, saranno udibili solo 2 canali audio dal ricevitore Home Theater. Per un audio a 5.1 canali, collegare il jack dell'uscita audio digitale del lettore DVD / Blu-ray / ricevitore via cavo / ricevitore satellitare STB direttamente a un amplificatore o un home theatre.

 **Cuffie** : E' possibile collegare le cuffie all'uscita cuffie del televisore. Quando le cuffie sono collegate, l'audio proveniente dagli altoparlanti interni viene disabilitato.

- Collegando le cuffie al televisore, l'uso della funzione audio non è disponibile.
- E' possibile regolare in modo indipendente il volume delle cuffie e quello del televisore.

## Uso di un cavo HDMI, HDMI-DVI o D-sub

La connessione mediante cavo HDMI potrebbe non essere supportata a seconda del modello di PC in uso.

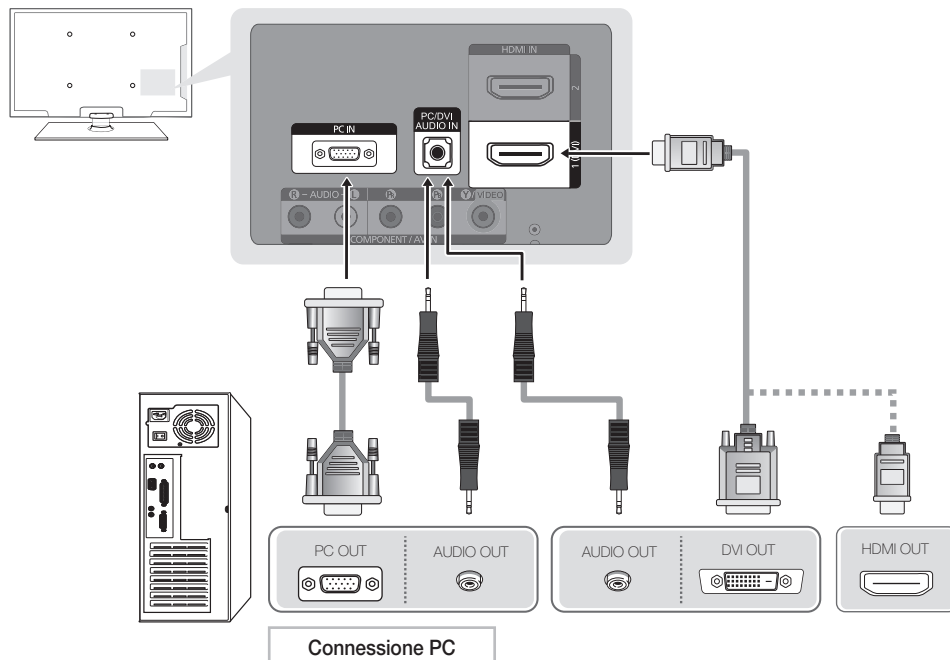

### Modalità di visualizzazione (ingresso D-Sub e HDMI/DVI)

- PS43D490: 1024 x 768 a 60Hz
- PS51D490: 1360 x 768 a 60Hz

Modalità	Risoluzione	Frequenza orizzontale (kHz)	Frequenza verticale (Hz)	Frequenza di clock dei pixel (MHz)	Polarità sync (O/V)	PS43D490	PS51D490
IBM	640 x 350	31,469	70,086	25,175	+/-	✓	✓
	720 x 400	31,469	70,087	28,322	-/+	✓	✓
MAC	640 x 480	35,000	66,667	30,240	-/-	✓	✓
	832 x 624	49,726	74,551	57,284	-/-	✓	✓
VESA DMT	640 x 480	31,469	59,940	25,175	-/-	✓	✓
	640 x 480	37,861	72,809	31,500	-/-	✓	✓
	640 x 480	37,500	75,000	31,500	-/-	✓	✓
	800 x 600	37,879	60,317	40,000	+/+	✓	✓
	800 x 600	48,077	72,188	50,000	+/+	✓	✓
	800 x 600	46,875	75,000	49,500	+/+	✓	✓
	1024 x 768	48,363	60,004	65,000	-/-	✓	✓
	1024 x 768	56,476	70,069	75,000	-/-	✓	✓
	1024 x 768	60,023	75,029	78,750	+/+	✓	✓
	1360 x 768	47,712	60,015	85,500	+/+	✓	✓

### NOTA

- Quando si effettua una connessione mediante cavo HDMI/DVI, è necessario utilizzare il jack HDMI IN 1(DVI).
- La modalità interlacciata non è supportata.
- Questo dispositivo potrebbe non funzionare correttamente se si seleziona un formato video non standard.
- Le modalità Separata e Comp. sono supportate. La modalità SOG (Sync On Green) non è supportata.

## Connessione a un alloggiamento COMMON INTERFACE

### Uso della “SCHEDA CI o CI+”

Per la visione di canali a pagamento è necessario inserire una “SCHEDA CI o CI+”.

- Non inserendo una “SCHEDA CI o CI+”, alcuni canali visualizzeranno il messaggio “Segnale criptato”.
- Le informazioni di pairing che contengono un numero telefonico, l’ID della “SCHEDA CI o CI+”, l’ID host e altri dati verranno visualizzati entro 2~3 minuti. Se viene visualizzato un messaggio di errore, contattare il fornitore del servizio.
- Una volta completata la configurazione delle informazioni relative al canale viene visualizzato il messaggio “Updating Completed”, a indicare che l’elenco dei canali è stato aggiornato.

#### **NOTA**

- E’ necessario richiedere una “SCHEDA CI o CI+” al fornitore del servizio via cavo locale.
- Estrarre delicatamente la “SCHEDA CI o CI+” tirandola con le dita prestando attenzione a non farla cadere poiché potrebbe subire danni.
- Inserire la “SCHEDA CI o CI+” nella direzione indicata sulla scheda stessa.
- La posizione dell’alloggiamento **COMMON INTERFACE** può variare a seconda del modello.
- La “SCHEDA CI o CI+” non è supportata in alcune nazioni e regioni; controllare con il rivenditore autorizzato di zona.
- In caso di problemi, contattare il fornitore del servizio.
- Inserire una “SCHEDA CI o CI+” in grado di supportare le impostazioni dell’antenna. Lo schermo non visualizzerà le immagini oppure queste saranno distorte.

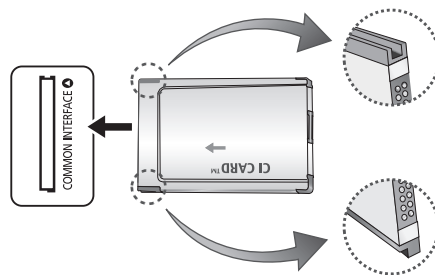

# Come visualizzare il manuale elettronico

**E-MANUAL**



E' possibile leggere l'introduzione e le istruzioni riguardanti le funzioni memorizzate nel televisore.

**MENU** → **Supporto** → **e-Manual** → **ENTER**

Per tornare al manuale elettronico, premere **E-MANUAL** sul telecomando.

Se il menu non è attivo, la funzione **Prova ora** non è disponibile.

## Visualizzazione a schermo

schermo TV: Visualizza lo schermo sorgente.



Cambia categoria. Premere il tasto ◀ o ▶ per selezionare la categoria desiderata.

Visualizza l'elenco dei menu secondari. Premere **ENTER** per selezionare il menu secondario desiderato.

### Tasti operativi:

Blu (**Indice**): Visualizza la schermata dell'indice.

**Conferma**: Seleziona una categoria o un menu secondario.

**Esci**: Esce dal manuale elettronico.

## Passaggio dal manuale elettronico ai menu corrispondenti.

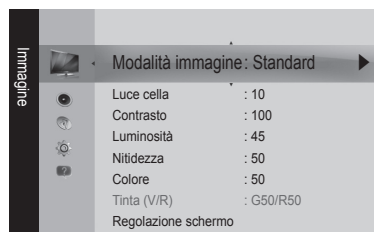

Questa funzione non è disponibile in alcuni menu.

### Metodo 1

1. Premere il tasto rosso per selezionare **Prova ora** ed eseguire il menu corrispondente.
2. Per tornare alla schermata del manuale, premere **E-MANUAL**.

### Metodo 2

1. Premere **ENTER** alla selezione dell'Area contenuti. Il messaggio "**Eseguire?**" verrà visualizzato a schermo. Selezionare **Si** quindi premere **ENTER** . Viene visualizzata la finestra dei menu OSD.
2. Per tornare alla schermata del manuale, premere **E-MANUAL**.

## Visione dei Contenuti



Area contenuti: Se è stato selezionato un menu secondario è possibile visualizzarne i contenuti. Per passare alla pagina precedente o successiva premere ◀ o ▶.

### Tasti operativi:

- A** Rosso (**Prova ora**): Visualizza i menu corrispondenti.
- B** Verde (**Pag. iniziale**): Passa alla pagina home del manuale elettronico.
- C** Giallo (**Zoom**): Ingrandisce la schermata.
- D** Blu (**Indice**): Visualizza la schermata dell'indice.
- ◀▶ (**Pagina**): Passa alla pagina precedente o successiva.

## Uso della modalità Zoom

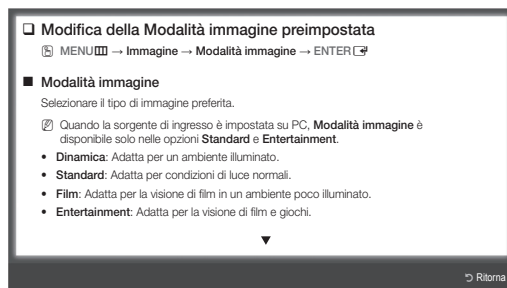

Durante la visione delle istruzioni contenute nel manuale elettronico, selezionare il tasto giallo per ingrandire lo schermo. E' possibile scorrere la pagina ingrandita utilizzando i tasti ▲ o ▼.

 Per tornare alla schermata precedente, premere **RETURN**.



## Ricerca di una parola chiave attraverso la pagina dell'indice

 Questa funzione potrebbe non essere supportata a seconda della lingua.

1. Per cercare una parola chiave, premere il tasto blu per selezionare **Indice**.
2. Premere ◀ o ▶ per selezionare l'ordine desiderato, quindi premere **ENTER** .
3. Premere ▲ o ▼ per selezionare una parola chiave da visualizzare, quindi premere **ENTER** .
4. E' possibile visualizzare la schermata di istruzioni corrispondente del manuale elettronico.

 Per chiudere la schermata **Indice**, premere **RETURN**.

## Installazione del kit di supporto a parete

### Installazione del kit di supporto a parete

Il kit di supporto a parete (venduto separatamente) consente di montare il televisore direttamente a una parete.

Per informazioni dettagliate sull'installazione a parete, consultare le istruzioni fornite insieme al kit. Rivolgersi a un tecnico per il montaggio della staffa a parete.

Samsung Electronics non può essere ritenuta responsabile per eventuali danni al prodotto o infortuni causati da una installazione autonoma del televisore da parte dell'utente.

### Specifiche del kit di supporto a parete (VESA)

 Il kit di montaggio a parete non è fornito in dotazione ma è venduto separatamente.

Installare il supporto su una parete solida perpendicolare al pavimento. Se il supporto deve essere fissato ad altri tipi di materiale, consultare il rivenditore di zona. Una installazione a soffitto o su pareti inclinate può provocare la caduta dell'unità e lesioni personali.

#### **NOTA**

- Nella tabella sotto riportata vengono indicate le dimensioni standard dei kit di supporto a parete.
- All'acquisto di un kit di supporto a parete, verrà fornita la guida all'installazione e tutte le parti necessarie per il montaggio.
- Non utilizzare viti non conformi agli standard VESA.
- Non utilizzare viti più lunghe delle dimensioni standard o non conformi alle specifiche dello standard VESA. Viti troppo lunghe possono danneggiare i componenti interni del televisore.
- Per montaggi a parete non conformi alle specifiche delle viti standard VESA, la lunghezza delle viti potrebbe differire in base alle loro specifiche.
- Non serrare le viti con eccessiva forza poiché ciò potrebbe danneggiare il prodotto o causarne la caduta provocando lesioni personali. Samsung non può essere ritenuta responsabile per tali incidenti.
- Samsung non può essere ritenuta responsabile per eventuali danni o lesioni personali qualora vengano usati kit di supporto a parete non conformi allo standard VESA o l'utente non segua le istruzioni di installazione fornite.
- Non montare il televisore con una inclinazione superiore ai 15 gradi.

Famiglia di prodotti	pollici	Spec. VESA (A * B)	Vite standard	Quantità
TV PDP	43~51	400 X 400	M8	4
	59~64	600 X 400		

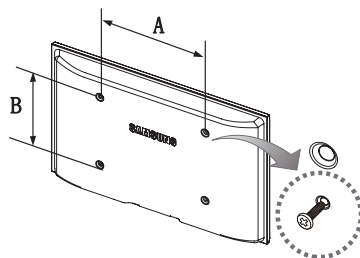

 Svitare le viti intorno al foro prima di installare la staffa a parete.



Non installare il kit di supporto a parete mentre il televisore è acceso. In caso contrario, potrebbero verificarsi incidenti con lesioni personali causate da scosse elettriche.

## Risoluzione dei problemi

In caso di domande sul funzionamento del televisore, consultare per prima cosa l'elenco sottostante. Se nessuno dei consigli si dimostra utile per risolvere il problema, visitare il sito "www.samsung.com", quindi fare clic sulla voce Supporto, oppure chiamare il numero del Call Center riportato in ultima pagina del manuale.

Problemi	Soluzioni e spiegazioni
Il televisore non si accende.	<ul style="list-style-type: none"><li>• Verificare che la spina del cavo di alimentazione CA sia correttamente collegata a una presa a muro e il televisore sia acceso.</li><li>• Accertarsi che la presa a muro sia funzionante.</li><li>• Premere il tasto POWER sul televisore per verificare che il problema non sia il telecomando. Se il televisore si accende, vedere la sezione "Il telecomando non funziona" riportata sotto.</li></ul>
Nessuna immagine/video.	<ul style="list-style-type: none"><li>• Verificare le connessioni dei cavi (scollegare e ricollegare tutti i cavi del televisore e dei dispositivi esterni).</li><li>• Impostare l'uscita video del dispositivo esterno (ricevitore via cavo/STB, lettore DVD, Blu-ray, ecc) in modo che le connessioni corrispondano all'ingresso del televisore. Ad esempio, se l'uscita di un dispositivo esterno è HDMI, deve essere collegata a un ingresso HDMI sul televisore.</li><li>• Verificare che i dispositivi collegati siano accesi.</li><li>• Selezionare la corretta sorgente del televisore premendo il tasto SOURCE sul telecomando.</li></ul>
Il telecomando non funziona.	<ul style="list-style-type: none"><li>• Sostituire le batterie prestando attenzione a rispettare le polarità (+/-).</li><li>• Pulire la finestra di trasmissione del sensore sul telecomando.</li><li>• Puntare il telecomando direttamente verso il televisore a una distanza di 1,5-2 metri.</li></ul>
Il telecomando del ricevitore via cavo/satellitare non riesce ad accendere o spegnere il televisore o a regolare il volume.	<ul style="list-style-type: none"><li>• Programmare il telecomando del ricevitore via cavo/satellitare in modo che possa controllare le funzioni del televisore. Consultare il manuale dell'utente del ricevitore via cavo/satellitare per il codice TV SAMSUNG.</li></ul>

 Alcune delle immagini e funzioni sopra riportate sono disponibili solo per determinati modelli.

 E' possibile mantenere il televisore nelle condizioni ottimali eseguendo regolarmente tramite USB l'aggiornamento del firmware all'ultima versione disponibile sul sito (samsung.com → Supporto → Download).

## Licenza



## Elenco delle funzioni disponibili

Eccellente networking e interfaccia digitale: Con un sintonizzatore digitale HD incorporato, le trasmissioni HD senza abbonamento possono essere visualizzate senza ricevitore via cavo / ricevitore STB (Set-Top-Box) satellitare.

### 3D

Questa entusiasmante nuova funzione consente la visione tridimensionale dei contenuti 3D.

### Anynet+ (HDMI-CEC)

Anynet+ è una funzione che permette di controllare mediante il telecomando del televisore Samsung tutti i dispositivi Samsung collegati che supportano Anynet+.

### Cont. personali

Consente di riprodurre musica, immagini e film memorizzati su un dispositivo USB.

## Fissaggio del televisore alla parete



**Attenzione:** Tirare, spingere o arrampicarsi sul televisore sono azioni che possono provocarne la caduta. Si raccomanda di non far giocare i bambini con il televisore poiché potrebbero appendervisi destabilizzandolo; se ciò dovesse verificarsi, il televisore potrebbe cadere e provocare lesioni personali gravi perfino mortali. Seguire tutte le precauzioni di sicurezza descritte della documentazione allegata. Per una maggiore stabilità e sicurezza del prodotto, installare il dispositivo anticaduta come segue.

### Per evitare una eventuale caduta del televisore

1. Avvitare saldamente i ganci alla parete. Verificare che le viti siano state fissate saldamente alla parete.
  - 🔧 A seconda del tipo di parete, potrebbe essere necessario utilizzare anche un fisher.
  - 🔧 Poiché i ganci, le viti e il cavo di sicurezza non sono forniti in dotazione, è necessario acquistare tali materiali separatamente.
2. Rimuovere le viti dal centro del pannello posteriore del televisore, inserirle nei ganci, quindi avvitarle nuovamente al televisore.
  - 🔧 Le viti potrebbero non essere fornite insieme al prodotto. In questo caso, acquistare le viti separatamente in base alle specifiche qui riportate.
3. Collegare i ganci fissati al televisore a quelli fissati alla parete utilizzando un cavo resistente, quindi legarlo strettamente.

#### 🔧 **NOTA**

- Installare il televisore il più possibile vicino alla parete in modo che non possa cadere all'indietro.
  - Collegare il cavo in modo che i ganci fissati alla parete si trovino allineati o leggermente più in basso di quelli fissati al televisore.
  - Slegare il cavo prima di spostare il televisore.
4. Accertarsi che tutte le connessioni siano adeguatamente fissate. Controllare periodicamente le connessioni per verificarne l'eventuale usura o rottura. Per qualsiasi dubbio relativo alla sicurezza delle connessioni effettuate, contattare un installatore specializzato.

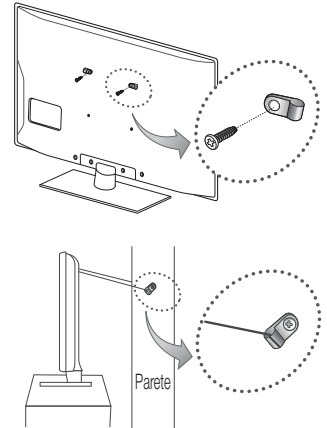

## Conservazione e manutenzione

- 🔧 Eventuali adesivi applicati allo schermo TV potrebbero lasciare residui una volta rimossi. Pulire lo schermo prima di guardare i programmi TV.

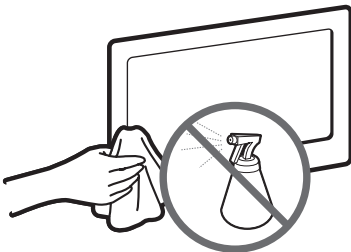

Non spruzzare acqua o soluzioni detergenti direttamente sul prodotto. Qualsiasi liquido che riesca a penetrare all'interno del prodotto può provocare guasti, incendio o una scossa elettrica.

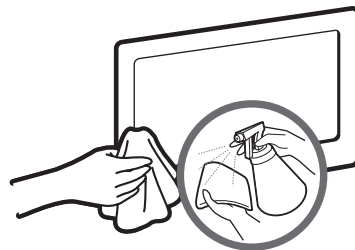



Pulire il prodotto con un panno morbido appena inumidito.



## Specifiche

Caratteristiche ambientali		
Temperatura di esercizio	Da 10°C a 40°C (Da 50°F a 104°F)	
Umidità di esercizio	Da 10% a 80%, senza condensa	
Temperatura di stoccaggio	Da -20°C a 45°C (Da -4°F a 113°F)	
Umidità di stoccaggio	Da 5% a 95%, senza condensa	
Sistema TV	Analogico: B/G, D/K, L, I (in base alla nazione selezionata) Digitale: DVB-T/DVB-C	
Sistema colore/video	Analogico: PAL, SECAM, NTSC-4.43, NTSC-3.58, PAL60 Digitale: MPEG-2 MP@ML, MPEG-4, H.264/AVC MP@L3, MP@L4.0, HP@L4.0	
Sistema audio	BG, DK, L, NICAM, MPEG1, DD, DD+, HEAAC.	
HDMI IN	Video: 1080 24p, 1080p, 1080i, 720p, 576p, 576i, 480p, 480i Audio: 2Ch Linear PCM 32/44.1/48kHz, 16/20/24bits.	
Piedistallo ruotabile (Sinistra / Destra)	-20° ~ 20°	
Nome modello	PS43D490	PS51D490
Dimensione schermo	43 pollici	51 pollici
Suono (Uscita)	2 x 10 W	
Dimensioni (Lar x Pro x Alt)		
Corpo	1011,8 X 56,0 X 622,4 mm	1187,8 X 56,0 X 706,6 mm
Con piedistallo	1011,8 X 305,0 X 689,7 mm	1187,8 X 305,0 X 782,9 mm
Peso		
Senza piedistallo	16,0 kg	22,5 kg
Con piedistallo	20,3 kg	26,8 kg
Risoluzione del display	1024 X 768	1360 X 768

-  Design e specifiche sono soggetti a modifiche senza preavviso.
-  Per l'alimentazione elettrica e il consumo di corrente, consultare l'etichetta apposta al prodotto.
-  Con la presente Samsung dichiara che questo PDP TV è conforme ai requisiti essenziali ed alle altre disposizioni pertinenti stabilite dalla direttiva 1999/5/CE.

