



Contact SAMSUNG WORLD-WIDE

If you have any questions or comments relating to Samsung products, please contact the SAMSUNG customer care centre.

Country	Customer Care Centre ☎	Web Site
AUSTRIA	0810 - SAMSUNG(7267864, € 0.07/min)	www.samsung.com/at
BELGIUM	02 201 2418	www.samsung.com/be (Dutch) www.samsung.com/be_fr (French)
CZECH REPUBLIC	800 - SAMSUNG (800-726786)	www.samsung.com/cz
DENMARK	8 - SAMSUNG(7267864)	www.samsung.com/dk
EIRE	0818 717 100	www.samsung.com/ie
FINLAND	30 - 6227 515	www.samsung.com/fi
FRANCE	01 4863 0000	www.samsung.com/fr
GERMANY	01805 - SAMSUNG(726-7864 € 0,14/Min)	www.samsung.de
HUNGARY	06-80-SAMSUNG(726-7864)	www.samsung.com/hu
ITALIA	800-SAMSUNG(726-7864)	www.samsung.com/it
LUXEMBURG	02 261 03 710	www.samsung.com/lu
NETHERLANDS	0900-SAMSUNG (0900-7267864) (€ 0,10/Min)	www.samsung.com/nl
NORWAY	3 - SAMSUNG(7267864)	www.samsung.com/no
POLAND	"0 801 1SAMSUNG(172678) 022-607-93-33"	www.samsung.com/pl
PORTUGAL	80820-SAMSUNG(726-7864)	www.samsung.com/pt
SLOVAKIA	0800-SAMSUNG(726-7864)	www.samsung.com/sk
SPAIN	902 - 1 - SAMSUNG (902 172 678)	www.samsung.com/es
SWEDEN	0771 726 7864 (SAMSUNG)	www.samsung.com/se
Switzerland	0848 - SAMSUNG(7267864, CHF 0.08/min)	www.samsung.com/ch www.samsung.com/ch_fr/(French)
U.K	0845 SAMSUNG (7267864)	www.samsung.com/uk



BN68-02333J-02

SERIES
6

Plasma TV user manual

imagine the possibilities

Thank you for purchasing this Samsung product.
To receive more complete service, please register
your product at

www.samsung.com/register

Model _____ Serial No. _____



User Instructions

■ Screen Image retention

Do not display a still image (such as on a video game or when hooking up a PC to this PDP) on the plasma monitor panel for more than 2 hours as it can cause screen image retention. This image retention is also known as "screen burn". To avoid such image retention, reduce the degree of brightness and contrast of the screen when displaying a still image.

■ Height

The PDP can normally operate only under 2000m in height. It might abnormally function at a place over 2000m in height so do not install and operate there.

■ Heat on the top of the PDP TV

The top side of the product may be hot after long period of use as heat dissipates from the panel through the vent hole in the upper part of the product. This is normal and does not indicate any defect or operation failure of the product. However, children should be prevented from touching the upper part of the product.

■ The product is making a 'cracking' noise.

A 'cracking' noise may occur when the product contracts or expands due to a change of surrounding environment such as temperature or humidity. This is normal and not a defect of the unit.

■ Cell Defects

The PDP uses a panel consisting of 2,360,000(HD-level) to 6,221,000(FHD-level) pixels which require sophisticated technology to produce. However, there may be few bright or dark pixels on the screen. These pixels will have no impact on the performance of the product.

■ Avoid operating the TV at temperatures below 5°C(41°F)

■ A still image displayed too long may cause permanent damage to the PDP Panel.



Watching the PDP TV in 4:3 format for a long period of time may leave traces of borders displayed on the left, right and centre of the screen caused by the difference of light emission on the screen. Playing a DVD or a game console may cause similar effect to the screen. Damages caused by the above effect are not covered by the Warranty.

■ Afterimage on the Screen.

Displaying still images from Video games and PC for longer than a certain period of time may produce partial afterimages. To prevent this effect, reduce the 'brightness' and 'contrast' when displaying still images.

■ Warranty

- Warranty does not cover any damage caused by image retention.
- Burn-in is not covered by the warranty.

■ Installation

Be sure to contact an authorized service centre, when installing your set in a location with heavy dust, high or low temperatures, high humidity, chemical substance and where it operates continually such as the airport, the train station etc. Failure to do so may cause a serious damage to your set.

Digital TV Notice

1. Functionalities related to Digital TV(DVB) are only available in countries/areas where DVB-T (MPEG2 and MPEG4 AVC) digital terrestrial signals are broadcasted or where you have access to a compatible DVB-C(MPEG2 and MPEG4 AAC) cable-TV service. Please check with your local dealer the possibility to receive DVB-T or DVB-C signal.
2. DVB-T is the DVB European consortium standard for the broadcast transmission of digital terrestrial television and DVB-C is that for the broadcast transmission of digital TV over cable. However, some differentiated features like EPG (Electric Program Guide), VOD (Video on Demand) and so on, are not included in this specification. So, they cannot be supported at this moment.
3. Although this TV set meets the latest DVB-T and DVB-C standards[August,2008], the compatibility with future DVB-T digital terrestrial and DVB-C digital cable broadcasts cannot be guaranteed.
4. Some cable-TV providers may charge an additional fee for such a service and you may be required to agree to terms and conditions of their business.
5. Some Digital TV functions might be unavailable in some countries or regions and DVB-C might not work correctly with all providers.
6. For more information, please contact your local Samsung customer care centre.

Contact SAMSUNG WORLDWIDE

If you have any questions or comments relating to Samsung products, please contact the SAMSUNG customer care centre. (See back cover for more informations.)

- Figures and illustrations in this User Manual are provided for reference only and may differ from actual product appearance. Product design and specifications may be changed without notice in order to enhance product performance.

Contents

Connecting and Preparing Your TV

■ Checking Parts	4
■ Using the Stand-Base	4
■ Assembling the Cables	4
■ Viewing the Control Panel	5
■ Viewing the Connection Panel	6
■ Remote Control	8
■ Installing Batteries in the Remote Control	8
■ Using the Remote Control Backlight Buttons	9
■ Switching On and Off	9
■ Placing Your Television in Standby Mode	9
■ Viewing the Display	9
■ Viewing the Menus	10
■ Using the TOOLS Button	10
■ Plug & Play Feature	10

Channel Control

■ Storing Channels	11
■ Managing Channels	13

Picture Control

■ Changing the Picture Settings	15
■ Setting up the TV with your PC	18
■ PC Display	19

Sound Control

■ Changing the Sound Setting	20
■ Selecting the Sound Mode	21

Function Description

■ Setting the Time	22
■ Configuring the Setup Menu	23
■ Viewing the Picture in Picture (PIP)	25

Support / Input

■ Supported Program	26
■ Source List / Edit Name	27

Network

■ Network Connection	28
■ Network Setup	30

Media Play

■ Connecting a USB Device	33
■ Using the Media Play Function	34
■ Sorting the Photo / Music / Movie List	35
■ Photo / Music / Movie List Option Menu	36
■ Slide Show / Music Play / Movie Play Option Menu	37
■ Viewing a Photo or Slide Show	38
■ Playing Music	39
■ Playing a Movie File	40
■ Using the Setup Menu	41

Media Play-DLNA

■ Setting the DLNA Network	42
■ Installing the DLNA Application	42
■ Using the DLNA Application	43
■ Using the DLNA Function	44

About Anynet+

■ Connecting Anynet+ Devices	45
■ Setting Up Anynet+	46
■ Switching between Anynet+ Devices	46
■ Recording	47
■ Listening through a Receiver	48
■ Troubleshooting for Anynet+	48

Content Library

■ Activating the Content Library	49
■ Using the Content Library	50

Internet@TV

■ Getting Started with Internet@TV	51
■ Editing Snippets in the Dock	53
■ Using the Profile Widget	53
■ Using the Yahoo!® Widget Gallery	54
■ Using the Yahoo!® Weather Widget	54
■ Using the Yahoo!® News Widget	55
■ Using the Yahoo!® Flickr Widget	55
■ Using the Yahoo!® Finance Widget	56
■ Troubleshooting for internet@TV	56
■ Help Website	57

Internet@TV

■ Getting Started with Internet@TV	58
■ Setting up Internet@TV	58
■ Using the Internet@TV service	59
■ Troubleshooting for internet@TV	60
■ Help Website	60

Home Network Centre

■ Home Network Centre	61
■ Setting Up the Home Network Centre	62
■ Using the Message Function	62
■ Using the Media Function	63

Recommendations for Use

■ Teletext Feature	64
■ Wall Mount Kit Specifications (VESA)	65
■ Preparing before installing Wall- Mount	66
■ How to attach the Stand-Base	66
■ Securing the TV to the Wall	67
■ Securing the Installation Space	67
■ Troubleshooting	68
■ Specifications	71
■ Software License	72

Symbol



Press



Note



One-Touch Button



TOOLS

Connecting and Preparing Your TV

Checking Parts



Owner's Instructions



Remote Control/
AAA Batteries (2ea)



Power Cord



Cloth-Clean



Holder-Wire Cable



Holder-Ring (4ea)
(Refer to page 66)



Program CD



Screw (4ea)
(PS50B650 only)
(Refer to page 66)

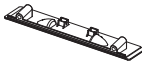

Cover-Bottom
(PS50B650 only)
(Refer to page 66)



Cover-Bottom / Screws (2ea)
(PS58B680 / PS63B680 only)
(Refer to page 66)



Ferrite Core for
Headphone



Ferrite Core for
Power Cord
(PS58B680T6P/
PS63B680 only)



Ferrite Core for
Power Cord



Warranty Card/
Safety Guide Manual
(Not available in all
locations)

Ferrite Core

The ferrite cores are used to shield the cables from interference. When connecting a cable, open the ferrite core and clip it around the cable near the plug.



(PS58B680T6P/
PS63B680 only)

Using the Stand-Base

- Two or more people should carry the PDP. Never lay the PDP on the floor because of possible damage to the screen. Always keep the PDP upright.
- The PDP can rotate 20 degrees in right and left directions.

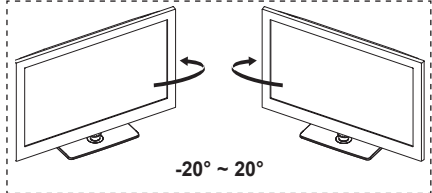

Assembling the Cables

Enclose the cables in the Holder-Wire Cable so that the cables are not visible through the transparent stand.

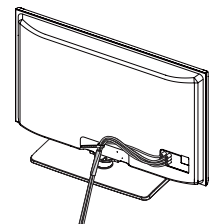

Viewing the Control Panel

(PS50B650)

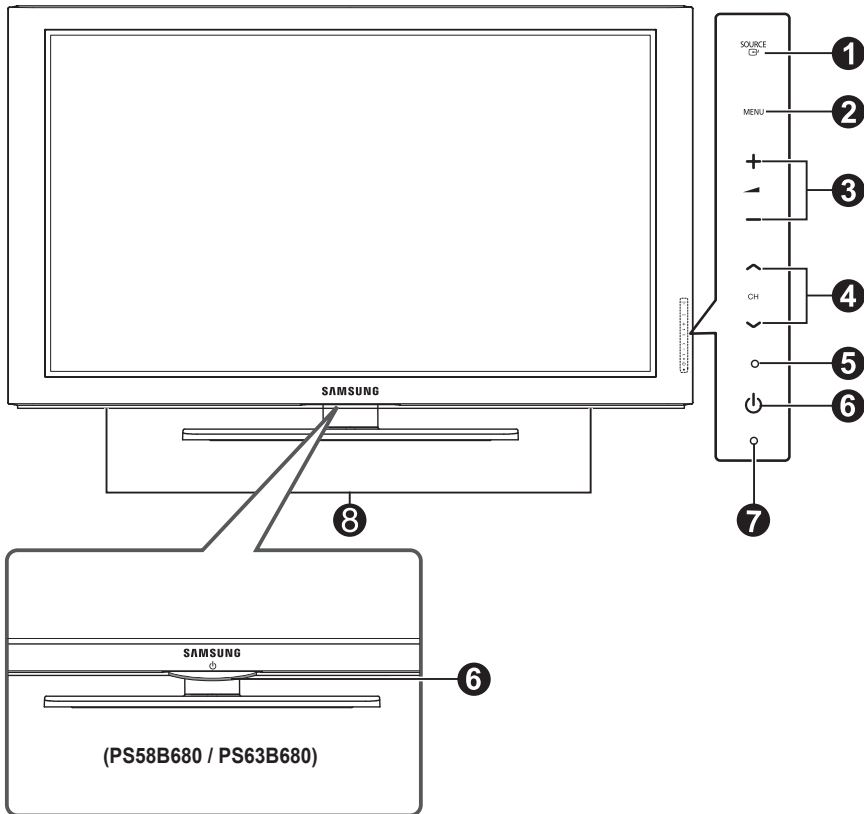

Front Panel buttons

Touch each button to operate.

The product colour and shape may vary depending on the model.

- 1 SOURCE**

Toggles between all the available input sources (TV, Ext1, Ext2, AV, Component, PC, HDMI1, HDMI2/DVI, HDMI3, HDMI4, USB).

In the on-screen menu, use this button as you would use the **ENTER** button on the remote control.
- 2 MENU**

Press to see an on-screen menu of your TV's features.
- 3**

Press to increase or decrease the volume. In the on-screen menu, use the buttons as you would use the buttons on the remote control.
- 4**

Press to change channels. In the on-screen menu, use the buttons as you would use the buttons on the remote control. You can use button to turn on the TV without the remote control.
- 5 POWER INDICATOR**

Blinks and turns off when the power is on and lights up in stand-by mode.
- 6**

Press to turn the TV on and off.
- 7 REMOTE CONTROL SENSOR**

Aim the remote control towards this spot on the TV.
- 8 SPEAKERS**

Viewing the Connection Panel

TV Rear Panel

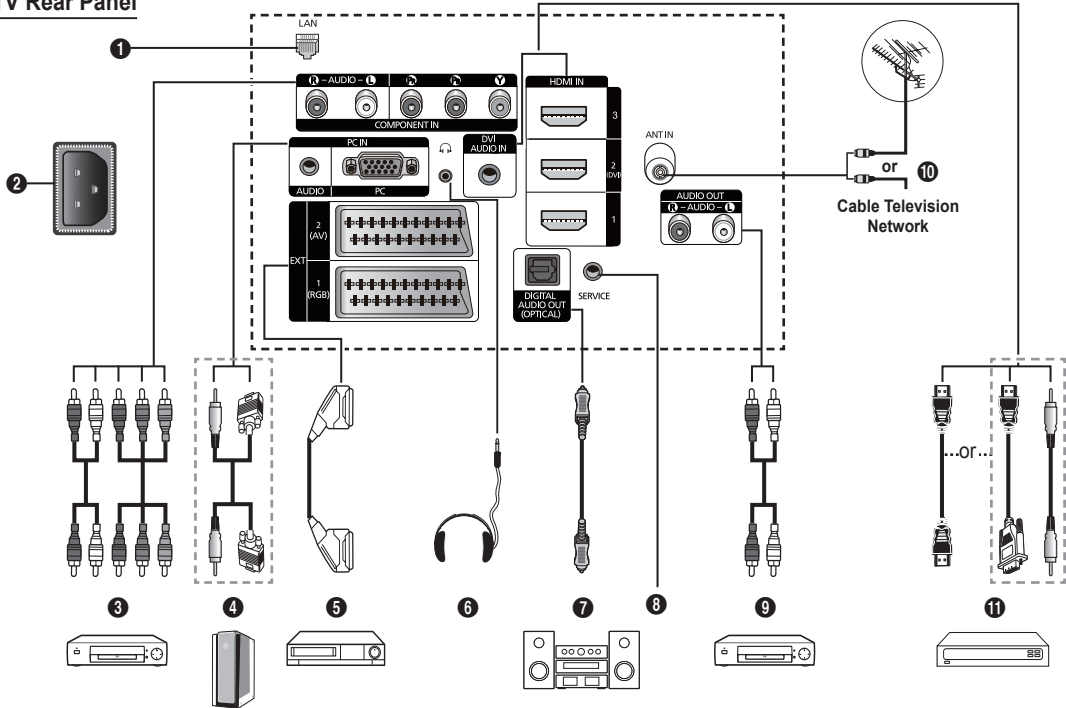

The product colour and shape may vary depending on the model.

- Whenever you connect an audio or video system to your set, ensure that all elements are switched off.
- When connecting an external device, match the colour of the connection terminal to the cable.

- 1 LAN**
Connect a LAN cable to this port to connect to the Network
- 2 POWER IN**
Connect the supplied power cord.
- 3 COMPONENT IN**
Audio (AUDIO L/R) and video (Y / P_B / P_R) inputs for Component.
- 4 PC IN (AUDIO / PC)**
Connect to the video and audio output jack on your PC.
- 5 EXT 1, EXT 2**
Inputs or outputs for external devices, such as VCR, DVD, video game device or video disc players.
 In EXT mode, DTV Out only supports MPEG SD Video and Audio.
 In EXT Mode, Game mode is not available

Input/Output Specification

Connector	Input			Output
	Video	Audio(L/R)	RGB	Video + Audio(L/R)
EXT 1	✓	✓	✓	Only TV or DTV output is available.
EXT 2	✓	✓		Output you can choose.

- 6 HEADPHONE**
Connect a set of headphones if you wish to watch a television program without disturbing other people in the room.
 Prolonged use of headphones at a high volume may damage your hearing.
- 7 DIGITAL AUDIO OUT (OPTICAL)**
Connect to a Digital Audio Component.

- 8 SERVICE**
Connector for service.
- 9 AUDIO OUT(AUDIO R/L)**
Connect RCA audio signals from the TV to an external source, such as Audio equipment.
- 10 ANT IN**
75Ω Coaxial connector for Aerial/Cable Network.
- 11 HDMI IN 1, 2(DVI), 3**
No additional Audio connection is needed for an HDMI to HDMI connection.
- When using an HDMI/DVI cable connection, you must use the HDMI IN 2 (DVI) jack.

What is HDMI?

- **High Definition Multimedia interface** allows the transmission of high definition digital video data and multiple channels of digital audio.
- The HDMI/DVI terminal supports DVI connection to an extended device with the appropriate cable (not supplied). The difference between HDMI and DVI is that the HDMI device is smaller in size, has the HDCP (High Bandwidth Digital Copy Protection) coding feature installed, and supports multi - channel digital audio.

DVI AUDIO IN

DVI audio outputs for external devices.

Supported modes for HDMI/DVI and Component

	480i	480p	576i	576p	720p	1080i	1080p
HDMI/DVI 50Hz	X	X	X	O	O	O	O
HDMI/DVI 60Hz	X	O	X	X	O	O	O
Component	O	O	O	O	O	O	O

TV Side Panel

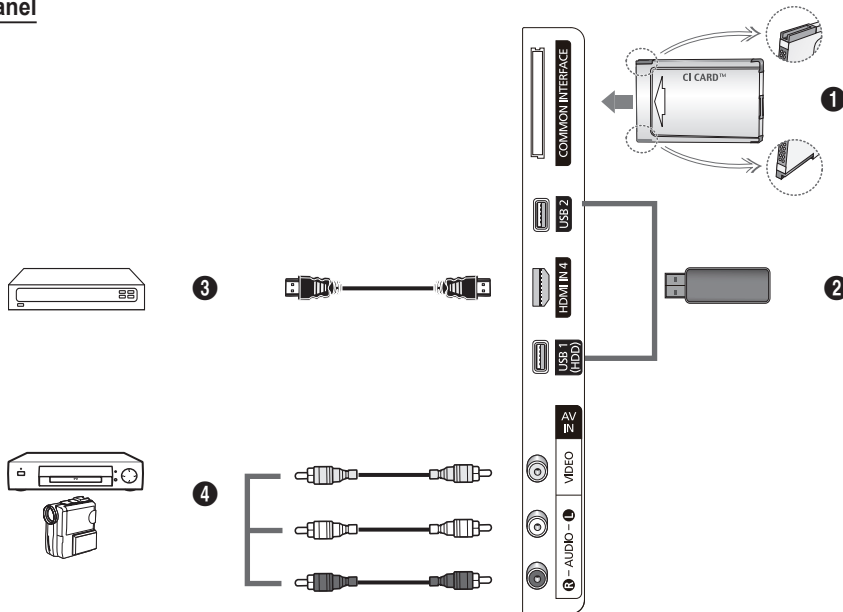

☑ The product colour and shape may vary depending on the model.

1 COMMON INTERFACE Slot

Insert CI(CI+) (Common Interface) card into the slot. (refer to page 23)

- When not inserting **CI(CI+) CARD** in some channels, **Scramble Signal** is displayed on the screen.
- The pairing information containing a telephone number, CI(CI+) CARD ID, Host ID, and other information will be displayed in about 2~3 minutes. If an error message is displayed, please contact your service provider.
- When the channel information configuration has finished, the message **Updating Completed** is displayed, indicating that the channel list is now updated.
- Depending on the model, a message requesting your **Parental Lock** password may appear when the CI card is reinserted.
- Depending on the model, even if the **Parental Lock** is set to **Allow All** a message requesting your password may appear for adult (18 years and above) programmes.

- ☑ Insert the CI(CI+)-Card in the direction marked on it.
- ☑ 'CI(CI+) CARD' is not supported in some countries, regions, broadcasting stations check with your authorized dealer.
- ☑ The CI+ function is only applicable to PS*****P model. If you have some problems, please contact to service provider.

2 USB 1(HDD), USB 2

Connect a USB mass storage device to view photo files (JPEG) and play audio files (MP3) or movie files. You can connect to SAMSUNG's network wirelessly. USB 1(HDD) jack is also used as the HDD jack. HDD (Hard disk drive) is device which stores digitally encoded data.

3 HDMI IN 4

Connect to the HDMI jack of a device with HDMI output.

4 AV IN (VIDEO, AUDIO L/R)

Video and audio inputs for external devices, such as a camcorder or VCR.

Remote Control

You can use the remote control up to a distance of about 23 feet from the TV.

☑ The performance of the remote control may be affected by bright light.

- ❶ POWER button
(turns the TV on and off)
- ❷ Selects the TV mode directly.
- ❸ Number buttons for direct channel access
- ❹ Press to switch to your favorite channels.
- ❺ Temporary sound switch-off
- ❻ Volume increase
 Volume decrease
- ❼ Available source selection
- ❽ Use to see information on the current broadcast
- ❾ Use to quickly select frequently used functions.
- ❿ Use to select on-screen menu items and change menu values.
- ⓫ This function enables you to view Internet@TV.
- ⓬ Use these buttons in the Channel list, Media Play, and Internet@TV, etc.
- ⓭ Use to display Channel Lists on the screen.
- ⓮ Use these buttons in the Channel list, Media Play and Anynet+, etc.
- ⓯ Press to backlight the buttons on the remote. This function is convenient for using at night or when the room is dark. (Using the remote control with the ON/OFF () light button set to On will reduce the battery usage time.)
- ⓰ Previous channel
- ⓱ Next channel
 Previous channel
- ⓲ Displays the main on-screen menu
- ⓳ Electronic Program Guide (EPG) display

- ⓴ Returns to the previous menu
- ⓵ Exit the on-screen menu
- ⓶ This function enables you to view Media Play
- ⓷ This function enables you to view **Content Library**.
- ⓸ Digital subtitle display
- ⓹ Turn the audio description function on or off.

Teletext Functions

- ❶ Exit from the teletext display (depending on the model)
- ❷ Teletext mode selection (LIST/FLOF)
- ❸ Teletext reveal
- ❹ Teletext size
- ❺ Fastext topic selection
- ❻ Teletext display/mix both teletext information and the normal broadcast
- ❼ Teletext store
- ⓱ Teletext sub page
- ⓲ P : Teletext next page
P : Teletext previous page
- ⓳ Teletext index
- ⓴ Teletext hold
- ⓵ Teletext cancel

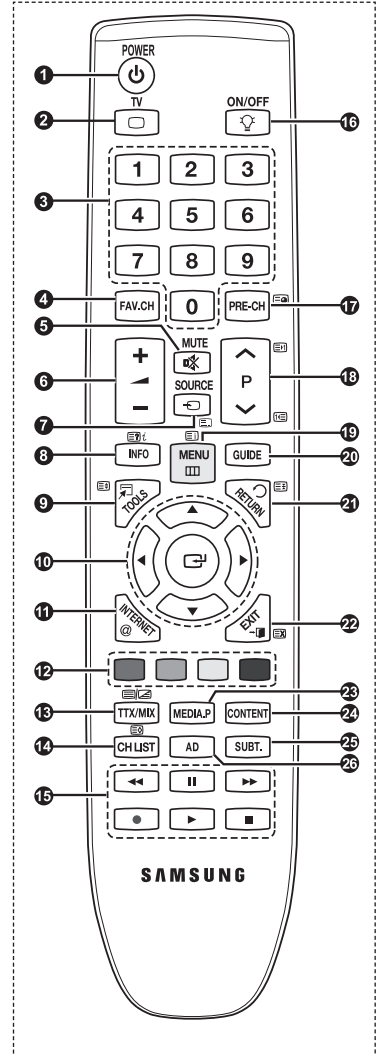

Installing Batteries in the Remote Control

1. Lift the cover at the back of the remote control upward as shown in the figure.
 2. Install two AAA size batteries.
 - ☑ Make sure to match the '+' and '-' ends of the batteries with the diagram inside the compartment.
 3. Close the cover.
 - ☑ Remove the batteries and store them in a cool, dry place if you won't be using the remote control for a long time.
-
- ☑ If the remote control doesn't work, check the following
1. Is the TV power on?
 2. Are the plus and minus ends of the batteries reversed?
 3. Are the batteries drained?
 4. Is there a power outage or is the power cord unplugged?
 5. Is there a special fluorescent light or neon sign nearby?

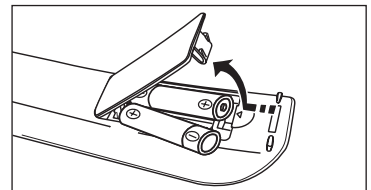

Using the Remote Control Backlight Buttons

Use this feature in dark surroundings and when you are unable to see the remote control buttons clearly.

1. Press the **ON/OFF** (⏻) light button
 - ☑ When **ON**, the button backlight is turned on for a moment.
 - ☑ Pressing a remote control button when the remote control is on turns the button backlight on for a moment.

Switching On and Off

The mains lead is attached to the rear of your set.

1. Plug the mains lead into an appropriate socket.
 - ☑ The standby indicator lights up on your set.
2. Press the **POWER** (⏻) button on your set.
 - ☑ You also can press the **POWER** (⏻) button or the TV button on the remote control to turn the TV on.
 - ☑ The programme that you were watching last is reselected automatically.
3. Press the numeric button (0~9) or channel up / down (▲ / ▼) button on the remote control or **▲ CH ▼** button on your set.
 - ☑ When you switch the set on for the very first time, you will be asked to choose language in which the menus are to be displayed.
4. To switch your set off, press the **POWER** (⏻) button again.

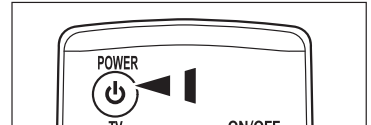

Placing Your Television in Standby Mode

Your set can be placed in standby mode in order to reduce the power consumption. The standby mode can be useful when you wish to interrupt viewing temporarily (during a meal, for example).

1. Press the **POWER** (⏻) button on the remote control.
 - ☑ The screen is turned off and a red standby indicator appears on your set.
2. To switch your set back on, simply press the **POWER** (⏻), numeric buttons (0~9), TV button or channel up / down (▲ / ▼) button again.
 - ☑ Do not leave your set in standby mode for long periods of time (when you are away on holiday, for example). It is best to unplug the set from the mains and aerial.

Viewing the Display

The display identifies the current channel and the status of certain audio-video settings.

- ☑ Press the **INFO** button to viewing the information.

Press the **INFO** button on the remote control. The TV will display the channel, the type of sound, and the status of certain picture and sound settings.

- ▲, ▼: You can view other channel's information. If you want to move to the currently selected channel, press **ENTER** (⏻) button.
- ◀, ▶: You can view the desired program's information at the current channel.
- ☑ Press the **INFO** button once more or wait approximately 10 seconds and the display disappears automatically.



Viewing the Menus

1. With the power on, press the **MENU** button. The main menu appears on the screen. The menu's left side has icons: **Picture, Sound, Channel, Setup, Input, Application, Support**.
2. Press the **▲** or **▼** button to select one of the icons. Then press the **ENTER** button to access the icon's sub-menu.
3. Press the **EXIT** button to exit.
 - ☑ The on-screen menus disappear from the screen after about one minute.

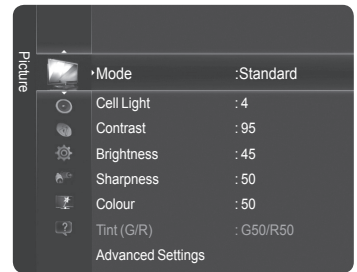
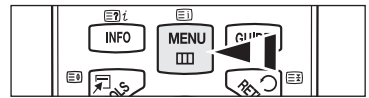

Using the TOOLS Button

You can use the **TOOLS** button to select your frequently used functions quickly and easily. The **Tools** menu changes depending on which external input mode you are viewing.

1. Press the **TOOLS** button. The **Tools** menu will appear.
2. Press the **▲** or **▼** button to select a menu, then press the **ENTER** button.
3. Press the **▲ / ▼ / ◀ / ▶ / ENTER** buttons to display, change, or use the selected items. For a more detailed description of each function, refer to the corresponding page.



- Anynet+ (HDMI-CEC), see page 46
- Picture Size, see page 16
- Picture Mode, see page 15
- Sound Mode, see page 20
- Sleep Timer, see page 22
- SRS TS HD, see page 20
- Energy Saving, see page 24
- Dual I II, see page 21
- Add to Favourite (or Delete from Favourite), see page 14
- PIP, see page 25
- Auto Adjustment, see page 18

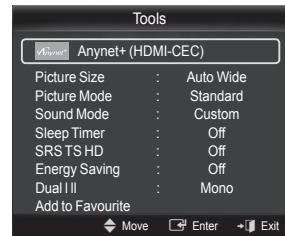





Plug & Play Feature

When the TV is initially powered on, basic settings proceed automatically and subsequently.



- ☑ The Screen Saver is activated if there is no remote control key input for longer than 1 minute while Plug & Play is running.
- ☑ The Screen Saver is activated if there is no operating signal for longer than 15 minutes.
- ☑ If you accidentally select the wrong country for your TV, the characters on the screen may be wrongly displayed.

1. Press the **POWER** button on the remote control. **Select the OSD Language.** menu is automatically displayed. Select the appropriate language by pressing the **▲** or **▼** button. Press the **ENTER** button to confirm your choice.
2. Press the **◀** or **▶** button to select **Store Demo** or **Home Use**, then press the **ENTER** button.
 - ☑ We recommend setting the TV to **Home Use** mode for the best picture in your home environment.
 - ☑ **Store Demo** mode is only intended for use in retail environments.
 - ☑ If the unit is accidentally set to **Store Demo** mode and you want to return to **Home Use** (Standard): Press the Volume button on the TV. When the volume OSD is displayed, press and hold the **MENU** button on the TV for 5 seconds.
3. Press the **ENTER** button. Select the appropriate country by pressing the **▲** or **▼** button. Press the **ENTER** button to confirm your choice.
 - ☑ After selecting the country in the **Country** menu, some models may proceed with an additional option to setup the pin number.
 - ☑ When you input the PIN number, **0-0-0-0** is not available.
4. Press the **▲** or **▼** button to memorize the channels of the selected connection, then press the **ENTER** button.
 - **Air:** Air antenna signal.
 - **Cable:** Cable antenna signal.



5. Press the ▲ or ▼ button to select the Antenna source to memorize. Press the **ENTER**  button to select **Start**.
 - **Digital & Analogue:** Digital and Analogue channels.
 - **Digital:** Digital channels.
 - **Analogue:** Analogue channels.
 - The channel search will start and end automatically.
 - For more detailed description of selecting Cable mode, refer to page 11.
6. The message **Set the Clock Mode.** is displayed. Press the **ENTER**  button. Press the ▲ or ▼ button to select **Auto**, then Press the **ENTER**  button.
 - If you select **Manual**, **Set current date and time** is displayed. (For a more detailed description of Manual, refer to page 22)
 - If you have received a digital signal, the time will be set automatically.
7. The brief instruction on **How to get the best performance from your new HDTV** is displayed. Press the **ENTER**  button.
 - This menu is available **HD Connection Guide** in the **Support** menu.
 - You can change previous or next page by pressing the ◀ / ▶ button.
8. The message **Enjoy your TV.** is displayed.
 - If you want to view the TV immediately, select the **Watch TV**.
 - If you want to view the **See Product Guide**, press the **ENTER**  button.

If you want to reset this feature...

1. Press the **MENU** button to display the menu. Press the ▲ or ▼ button to select **Setup**, then press the **ENTER**  button.
 2. Press the **ENTER**  button again to select **Plug & Play**.
 3. Enter your 4 digit PIN number. The default PIN number of a new TV set is '0-0-0-0'.
- If you want to change PIN(Personal Identification Number), refer to page 24.
 - The **Plug & Play** feature is only available in the **TV** mode.

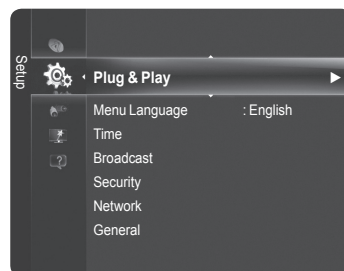

Channel Control

Storing Channels

Country

- Digital Channel:** You can change the country for digital channels.
- Analogue Channel:** You can change the country for analogue channels.
- The PIN number input screen appears. Enter your 4 digit PIN number.

Auto Store



Scans for all channels with active broadcast stations (and availability depends on your country) and stores them in the TV's memory.

You set the TV to memorize the channels of the selected connection.

- **Air:** Air antenna signal.
- **Cable:** Cable antenna signal.

You can select the antenna source to memorize.

- **Digital & Analogue:** Digital and Analogue channels.
- **Digital:** Digital channels.
- **Analogue:** Analogue channels.
- When selecting **Cable**,
 - **Search Mode:** Displays the search mode. (**Quick**)
 - **Network ID:** Displays the network identification code.
 - **Frequency:** Displays the frequency for the channel.
 - **Modulation:** Displays available modulation values.
 - **Symbol Rate:** Displays available symbol rates.
 - **Search Mode:** Displays the search mode. (**Full, Network**)
 - **Start Frequency:** Displays the frequency start values.
 - **End Frequency:** Displays the frequency stop values.
 - **Modulation:** Displays available modulation values.
 - **Symbol Rate:** Displays available symbol rates.

- If you want to stop **Auto Store**, press the **ENTER**  button. The **Stop Auto Store?** message will be displayed. Select **Yes** by pressing the ◀ or ▶ button, then press the **ENTER**  button.

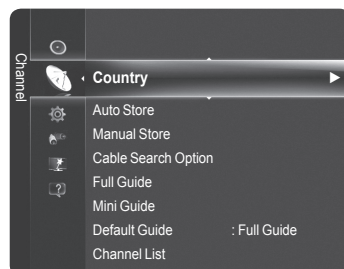

□ Manual Store

Scans for a channel manually and stores it in the TV's memory.

■ Digital Channel (Digital)

- ☑ Digital Channel is only available in DTV mode.
 - **Channel**: Set the Channel number using the ▲, ▼ or number (0-9) buttons.
 - **Frequency**: Set the frequency using the number (0-9) buttons.
 - **Bandwidth**: Set the bandwidth using the ▲ or ▼ buttons.
- ☑ When it has finished, channels are updated in the channel list.

■ Analogue Channel

Manual store for analogue channel.

- **Programme** (Programme number to be assigned to a channel): Sets the programme number using the ▲, ▼ or number (0-9) buttons.
- **Colour System** → **Auto / PAL / SECAM / NTSC 4.43**: Sets the colour system value using the ▲ or ▼ button.
- **Sound System** → **BG / DK / I / L**: Sets the sound system value using the ▲ or ▼ button.
- **Channel** (When you know the number of the channel to be stored): Press the ▲ or ▼ button to select **C** (Air channel) or **S** (Cable channel). Press the ► button, then press the ▲, ▼ or number (0-9) buttons to select the required number.
 - ☑ If there is abnormal sound or no sound, reselect the sound standard required.
- **Search** (When you do not know the channel numbers): Press the ▲ or ▼ button to start the search. The tuner scans the frequency range until the first channel or the channel that you selected is received on the screen.
- **Store** (When you store the channel and associated programme number): Set to **OK** by pressing the **ENTER**  button.
- ☑ Channel mode
 - **C** (Air channel mode): You can select a channel by entering the assigned number to each air broadcasting station in this mode.
 - **S** (Cable channel mode): You can select a channel by entering the assigned number for each cable channel in this mode.

□ Cable Search Option

You can set additional search options such as frequency and symbol rate for cable network searching. (Depending on the each country)

- **Freq.Start**: Displays the frequency start values.
- **Freq.Stop**: Displays the frequency stop values.
- **Modulation**: Displays available modulation values.
- **Symbol Rate**: Displays available symbol rates.
- ☑ If the **Freq.Start** value is bigger than **Freq.Stop** value, the warning message is displayed.

□ Full Guide / Mini Guide

The EPG (Electronic Programme Guide) information is provided by the broadcasters. Programme entries may appear blank or out of date as a result of the information broadcast on a given channel. The display will dynamically update as soon as new information becomes available.

- **Full Guide**: Displays the programme information as time ordered one hour segments. One hours of programme information is displayed which may be scrolled forwards or backwards in time.
- **Mini Guide**: The information of each programme is displayed by each line on the current channel Mini Guide screen from the current programme onwards according to the programme starting time order.

□ Default Guide

■ Mini Guide / Full Guide

You can decide whether to display either the **Mini Guide** or the **Full Guide** when the **GUIDE** button on the remote control is pressed.

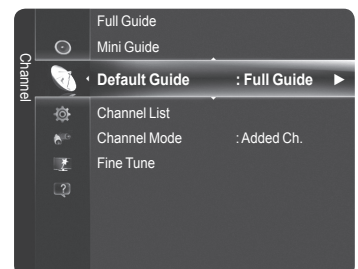

- ☑ You can also display the guide menu simply by pressing the **GUIDE** button.

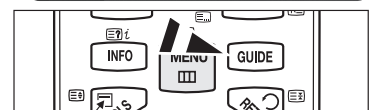

Continued...

Using the Full / Mini Guide

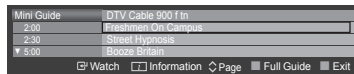
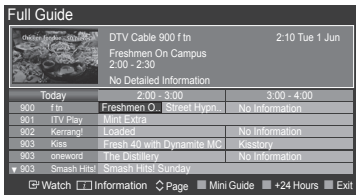

▲ / ▼ / ◀ / ▶ , ENTER	Select a programme by pressing the ▲ / ▼ / ◀ / ▶ / ENTER button.
RED	Toggle between the Mini Guide or Full Guide .
GREEN	Full Guide: Scroll backwards quickly (-24 hours).
YELLOW	Full Guide: Scroll forwards quickly (+24 hours).
BLUE	Exit the guide.
INFO	INFO button for the detailed information.

Channel Mode

When you press the **P** (▲/▼) button, Channels will be switched within the selected channel list.

- **Added Ch.:** Channels will be switched within the memorized channel list.
- **Favourite Ch.:** Channels will be switched within the favourite channel list.

Fine Tune (Analogue channel only)

If the reception is clear, you do not have to fine tune the channel, as this is done automatically during the search and store operation. If the signal is weak or distorted, you may have to fine tune the channel manually.

- ☑ Fine tuned channels that have been saved are marked with an asterisk * on the right-hand side of the channel number in the channel banner.
- ☑ If you do not store the fine-tuned channel in memory, adjustments are not saved.
- ☑ To reset the fine-tuning, select **Reset** by pressing the **▼** button and then press the **ENTER** button.

Managing Channels

Using this menu, you can Add / Delete or set Favourite channels and use the programme guide for digital broadcasts.

- ☑ Select a channel in the **All Channels**, **Added Channels**, **Favourites**, or **Programmed** screen by pressing the **▲** or **▼** buttons, and pressing the **ENTER** button. Then you can watch the selected channel.

- **All Channels:** Shows all currently available channels.
- **Added Channels:** Shows all added channels.
- **Favourites:** Shows all favourite channels.
- **Programmed:** Shows all current reserved programmes.

- ☑ Press the **CH LIST** button on the remote control to bring up the channel lists.

Using the Colour buttons with the Channel List

- **Red** (Channel Type): Toggle among **Air**, **Cable** and **Satellite**.
- **Green** (Zoom): Enlarges or shrinks a channel number.
- **Yellow** (Select): Selects multiple channel lists.
- **TOOLS** (Tools): Displays the **Delete** (or **Add**), **Add to Favourite** (or **Delete from Favourite**), **Lock** (or **Unlock**), **Timer Viewing**, **Edit Channel Name**, **Edit Channel Number**, **Sort**, **Select All** (or **Deselect All**), or **Auto Store** menu. (The Tools menus may differ depending on the situation.)

Channel Status Display Icons

A	An Analogue channel.	✓	A channel selected by pressing the yellow button.
♥	A channel set as a Favourite.	📺	A programme currently being broadcast.
🔒	A locked channel.	⌚	A reserved programme

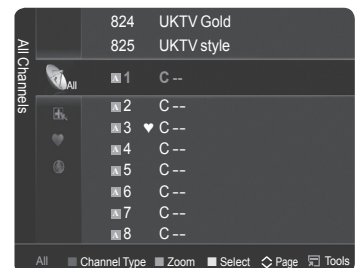
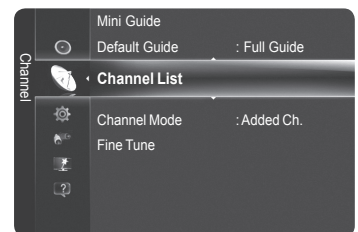

□ Channel List Tools Menu (in All Channels / Added Channels / Favourites)

- ☑ Press the **TOOLS** button to use the Tools menu.
- ☑ The **Tools** menu items may differ depending on the channel status.

■ Add / Delete

You can delete or add a channel to display the channels you want.

- ☑ All deleted channels will be shown on **All Channels** menu.
- ☑ A gray-coloured channel indicates the channel has been deleted.
- ☑ The **Add** menu only appears for deleted channels.
- ☑ You can also delete a channel to the **Added Channels** or **Favourites** menu in the same manner.

■ Add to Favourite / Delete from Favourite

You can set channels you watch frequently as favourites.

- ☑ Press the **TOOLS** button to display **Tools** menu.
You can also add the favourite channel by selecting **Tools** → **Add to Favourite** (or **Delete from Favourite**).

- ☑ To select the Favourite channels you have set up, press the **FAV.CH** button on the remote control.
- ☑ The "♥" symbol will be displayed and the channel will be set as a favourite.
- ☑ All favourite channels will be shown on Favourite menu.

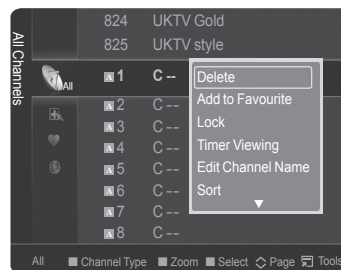

■ Lock / Unlock

You can lock a channel so that the channel cannot be selected and viewed. This function is available only when the **Child Lock** is set to **On**. (see page 24)

- ☑ The PIN number input screen appears. Enter your 4 digit PIN number.
- ☑ The default PIN number of a new TV set is '0-0-0-0'. You can change the PIN, by selecting Change PIN from the menu.
- ☑ The "🔒" symbol will be displayed and the channel will be locked.

■ Timer Viewing

If you reserve a programme you want to watch, the channel is automatically switched to the reserved channel in the Channel List; even when you are watching another channel. To reserve a programme set the current time first. (See page 22)

- ☑ Only memorized channels can be reserved.
- ☑ You can set the channel, month, day, year, hour and minute directly by pressing the number buttons on the remote control.
- ☑ Reserving a programme will be shown on **Programmed** menu.
- ☑ **Digital Programme Guide and Viewing Reservation**
When a digital channel is selected, and you press the ► button, the Programme Guide for the channel appears.
You can reserve a programme according to the procedures described above.

■ Edit Channel Name (Analogue channel only)

Channels can be labeled so that their call letters appear whenever the channel is selected.

- ☑ The names of digital broadcasting channels are automatically assigned and cannot be labeled.

■ Edit Channel Number (Digital channel only)

You can also edit the channel number by pressing the number buttons on the remote control.

■ Sort (Analogue channel only)

This operation allows you to change the programme numbers of the stored channels. This operation may be necessary after using the auto store.

■ Select All / Deselect All

You can deselect or select all channels in the channel list.

- ☑ You can perform the Add / Delete, Add to Favourites / Delete from Favourites, or Lock / Unlock function for multiple channels at the same time. Select the required channels and press the yellow button to set all the selected channels at the same time.
- ☑ The ✓ mark appears to the left of the selected channels.
- ☑ You can only select **Deselect All** when there is a selected channel.

■ Auto Store

- ☑ For further details on setting up options, refer to page 11.
- ☑ If a channel is locked using the **Child Lock** function, the PIN input window appears.

□ Channel List Tools Menu (in Programmed)

You can view, modify or delete a reservation.

- ☑ Press the **TOOLS** button to use the Tools menu.
- **Change Info:** Select to change a viewing reservation.
- **Cancel Schedules:** Select to cancel a viewing reservation.
- **Information:** Select to view a viewing reservation. (You can also change the reservation information.)
- **Select All / Deselect All:** Select or deselect all reserved programmes.

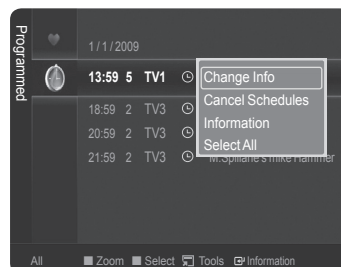

Picture Control

Changing the Picture Settings

□ Mode

You can select the type of picture which best corresponds to your viewing requirements.

■ Dynamic / Standard / Eco / Movie

 Press the **TOOLS** button to display **Tools** menu.

You can also set the picture mode by selecting **Tools** → **Picture Mode**.



□ Cell Light / Contrast / Brightness / Sharpness / Colour / Tint (G/R)

Your television has several setting options that allow you to control the picture quality.

- **Cell Light:** Adjusts the pixel brightness.
- **Contrast:** Adjusts the contrast level.
- **Brightness:** Adjusts the brightness level.
- **Sharpness:** Adjusts the sharpness.
- **Colour:** Adjusts the colour saturation of the picture using the bar on the screen.
- **Tint (G/R):** Adjusts the colour tint of the picture.

When you make changes to **Cell Light**, **Contrast**, **Brightness**, **Sharpness**, **Colour** or **Tint (G/R)**, the OSD will be adjusted accordingly.

The adjusted values are saved for each picture mode.

In Analogue **TV**, **Ext.**, **AV** modes of the PAL system, you cannot use the Tint Function.

In **PC** mode, you can only make changes to **Cell Light**, **Contrast** and **Brightness**.

Each adjusted setting will be stored separately according to its input mode.

The energy consumed during use can be significantly reduced if the level of brightness of the picture is reduced, and then this will reduce the overall running cost.

□ Advanced Settings

You can adjust the advanced settings for your screen including the colour and contrast.

Advanced Settings is available in **Standard** or **Movie** mode.

In **PC** mode, you can only make changes to **Dynamic Contrast**, **Gamma** and **White Balance** from among the **Advanced Settings** items.

■ Black Tone → Off / Dark / Darker / Darkest

You can enhance the picture depth by adjusting the black colour density.

■ Dynamic Contrast → Off / Low / Medium / High

You can adjust the screen contrast so that the optimal contrast is provided.

■ Gamma

You can adjust the primary colour (Red, Green, Blue) Intensity.

■ Colour Space

Colour Space is a colour matrix composed of red, green and blue colours. Select your favourite Colour Space to experience the most natural colour.

• **Auto:** Automatically sets the colour range depending on the input video source.

• **Native:** Sets the colour range wider than the that of the input video source.

• **Custom:** Adjusts the colour range to suit your preference.

Customizing the Colour Space

- Adjusts the Colour range to suit your preference. Colour is available when **Colour Space** is set to **Custom**.

- **Colour** → **Red / Green / Blue / Yellow / Cyan / Magenta**

- **Red / Green / Blue:** You can adjust the RGB values for the selected colour.

- **Reset:** Resets the colour space to the default values.

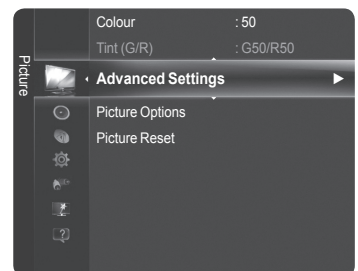

Continued...

■ White Balance

You can adjust the colour temperature for more natural picture colours.

- **R-Offset / G-Offset / B-Offset / R-Gain / G-Gain / B-Gain:** Changing the adjustment value will refresh the adjusted screen.
- **Reset:** Resets the default white balance.

■ Flesh Tone

You can adjust the flesh tone to be more or less red.

- ☑ Changing the adjustment value will refresh the adjusted screen.

■ Edge Enhancement → Off / On

You can emphasize object boundaries in the picture.

■ xvYCC → Off / On

Setting the xvYCC mode to on increases detail and colour space when watching movies from an external device (i.e. DVD player).

- ☑ **xvYCC** is available when the picture mode is set to **Movie**, and the external input is set to **HDMI** or **Component** mode.
- ☑ This function may not be supported depending on your external device.

□ Picture Options

You can customize the additional picture settings to suit your preference.

- ☑ In **PC** mode, you can only make changes to the **Colour Tone**, **Size** and **Screen Burn Protection** from among the items in **Picture Options**.







■ Colour Tone → Cool / Normal / Warm1 / Warm2 / Warm3

You can select the most comfortable colour tone to your eyes.

- ☑ The adjusted values are stored according to the selected **Picture** mode.
- ☑ **Warm1**, **Warm2**, or **Warm3** is only activated when the picture mode is **Movie**.

■ Size → Auto Wide / 16:9 / Wide Zoom / Zoom / 4:3 / Screen Fit

You can select the picture size which best corresponds to your viewing requirements.

- **Auto Wide:** Sets the picture in Auto Wide format.
- **16:9:** Sets the picture to the 16:9 aspect ratio.
- **Wide Zoom:** Select this menu to view 4:3 aspect ratio pictures over a 16:9 aspect ratio TV by stretching the 4:3 picture vertically.
- **Zoom:** Stretches the 16:9 aspect ratio picture vertically.
- **4:3:** Sets the picture to the 4:3 aspect ratio.
- **Screen Fit:** Displays the full native HD signal that cannot be viewed using a normal TV.
 - ☑ Depending on the input source, the picture size options may vary.
 - ☑ The items available may differ depending on the selected mode.
 - ☑ In **PC** Mode, only 16:9 and 4:3 mode can be adjusted.
 - ☑ When Double (□□, □□) mode has been set in PIP, the Picture Size cannot be set.
 - ☑ Settings can be adjusted and stored for each external device you have connected to an input of the TV.
 - ☑ Temporary image retention may occur when viewing a static image on the set for more than two hours.
 - ☑ **Wide Zoom:** Press the ► button to select **Position**, then press the **ENTER**  button. Press the ▲ or ▼ button to move the screen up / down. Then press the **ENTER**  button.
 - ☑ **Zoom:** Press the ► button to select **Position**, then press the **ENTER**  button. Press the ▲ or ▼ button to move the picture up and down. Then press the **ENTER**  button. Press the ► button to select **Size**, then press the **ENTER**  button. Press the ▲ or ▼ button to magnify or reduce the picture size in the vertical direction. Then press the **ENTER**  button.
 - ☑ After selecting **Screen Fit** in **HDMI** (1080i / 1080p) or **Component** (1080i / 1080p) mode: Select **Position** by pressing the ◀ or ▶ button. Use the ▲, ▼, ◀ or ▶ button to move the picture.
 - ☑ **Reset:** Press the ◀ or ▶ button to select **Reset**, then press the **ENTER**  button. You can initialize the setting.
 - ☑ If you use the **Screen Fit** function with HDMI 720p input, 1 line will be cut at the top, bottom, left and right as in the overscan function.

■ Screen Mode → 16:9 / Wide Zoom / Zoom / 4:3

When setting the picture size to **Auto Wide** in a 16:9 wide TV, you can determine the picture size you want to see the 4:3 WSS (Wide Screen Service) image or nothing. Each individual European country requires different picture size so this function is intended for users to select it.

- ☑ This function is available in **Auto Wide** mode.
- ☑ This function is not available in **PC**, **Component** or **HDMI** mode.

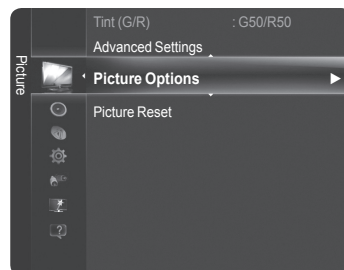

Continued...

■ **Digital NR** → **Off / Low / Medium / High / Auto**

If the broadcast signal received by your TV is weak, you can activate the Digital Noise Reduction feature to help reduce any static and ghosting that may appear on the screen.

☑ When the signal is weak, select one of the other options until the best picture is displayed.

■ **HDMI Black Level** → **Normal / Low**

You can directly select the black level on the screen to adjust the screen depth.

☑ This function is active only when the external input connects to HDMI (RGB signals).

■ **1080 Full HD Motion Demo** → **Off / On**

Samsung's new generation PDP panels deliver stunning Full HD motion clarity when viewing fast action sports, movies, and games.

☑ This function is not available in PC, Game or Media Play mode.

■ **Film Mode**

You can optimize the picture mode for watching movies.

- **Off:** Turn the Film Mode function off.
- **Auto1:** Automatically adjusts the picture for the best quality when watching a film.
- **Auto2:** Automatically optimizes the video text when watching a film.
- **Cinema Smooth:** Offers the ultimate cinema experience.

☑ Film mode is supported in TV, Video, Component(480i / 1080i) and HDMI(1080i).

■ **Real 100Hz Demo** → **Off / On**

You can get a clear distinction between Real 100Hz and 50Hz, especially when watching fast moving scenes. Therefore, when seeing slow moving scenes, you will not be able to distinguish between Real 100Hz and 50Hz. Demo 100Hz works only with 50Hz signal. Real 100Hz demo mode is provided for shop demonstration with special pictures.

■ **Blue Only Mode** → **Off / On**

This function is for AV device measurement experts. This function displays the blue signal only by removing the red and green signals from the video signal so as to provide a Blue Filter effect that is used to adjust the Colour and Tint of video equipment such as DVD players, Home Theaters, etc.

☑ **Blue Only Mode** is available when the picture mode is set to **Movie** or **Standard**.

■ **Screen Burn Protection**

To reduce the possibility of screen burn, this unit is equipped with screen burn prevention technology. This technology enables you to set picture movement up/down (Vertical) and side to side (Horizontal). The Time setting allows you to program the time between movement of the picture in minutes.

- **Pixel Shift:** Using this function, you can minutely move pixels on the PDP in horizontal or vertical direction to minimize after image on the screen.

☑ Optimum condition for pixel shift

	Item	TV/Ext./AV/Component/HDMI/PC
Horizontal	0~2	2
Vertical	0~4	4
Time (minute)	1~4 min	2 min

☑ The Pixel Shift value may differ depending on the monitor size (inches) and mode.

☑ This function is not available in the **Screen Fit** mode.

- **Scrolling:** This function helps remove after images on the screen by moving all the pixels on the PDP according to a pattern. Use this function when there are remaining after images or symbols on the screen especially when you displayed a still image on the screen for a long time.
- **Side Grey:** When you watch TV with the screen ratio of 4:3, the screen is prevented from any damage by adjusting the white balance on both extreme left and right sides.
 - **Light:** When you set the screen ratio to 4:3, it brightens the left and right sides.
 - **Dark:** When you set the screen ratio to 4:3, it darkens the left and right sides.

Continued...

❑ **Picture Reset** → **Reset Picture Mode / Cancel**

Resets all picture settings to the default values.

- ☑ Select a picture mode to be reset. The reset is performed for each picture mode.

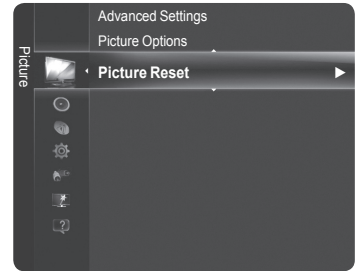

Setting up the TV with your PC

- ☑ Preset: Press the **SOURCE** button to select **PC** mode.

❑ **Auto Adjustment**

Auto Adjustment allows the PC screen of set to self-adjust to the incoming PC video signal. The values of fine, coarse and position are adjusted automatically.

- ☑ This function does not work in DVI-HDMI mode.

🔧 Press the **TOOLS** button to display **Tools** menu.
You can also set the auto adjustment by selecting **Tools** → **Auto Adjustment**.

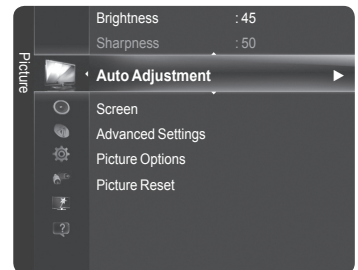

❑ **Screen**

The purpose of picture quality adjustment is to remove or reduce picture noise. If the noise is not removed by Fine-tuning alone, then adjust the frequency as best as possible (Coarse) and Fine-tune again. After the noise has been reduced, readjust the picture so that it is aligned on the center of screen.

■ **Coarse**

Adjusts the frequency when vertical noise appears on the screen.

■ **Fine**

Adjusts the screen to be clearer.

■ **PC Position**

Adjust the PC's screen positioning if it does not fit the TV screen. Press the ▲ or ▼ button to adjusting the Vertical-Position. Press the ◀ or ▶ button to adjust the Horizontal-Position.

■ **Image Reset**

You can replace all image settings with the factory default values.

PC Display

□ Setting Up Your PC Software (Based on Windows XP)

The Windows display-settings for a typical computer are shown below. The actual screens on your PC will probably be different, depending upon your particular version of Windows and your particular video card. However, even if your actual screens look different, the same basic set-up information will apply in almost all cases. (If not, contact your computer manufacturer or Samsung Dealer.)

1. First, click on 'Control Panel' on the Windows start menu.
2. When the control panel window appears, click on 'Appearance and Themes' and a display dialog-box will appear.
3. When the control panel window appears, click on 'Display' and a display dialog-box will appear.
4. Navigate to the 'Settings' tab on the display dialog-box.
The correct size setting (resolution)
Optimum: 1920 X 1080 pixels

If a vertical-frequency option exists on your display settings dialog box, the correct value is '60' or '60 Hz'. Otherwise, just click 'OK' and exit the dialog box.

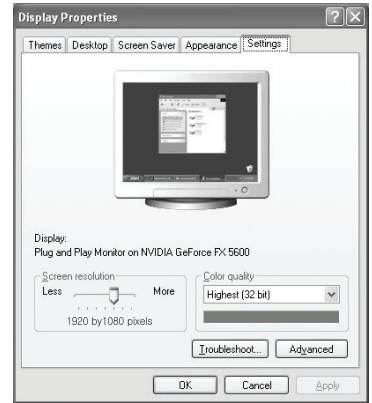

□ Display Modes

Both screen position and size will vary depending on the type of PC monitor and its resolution. The resolutions in the table are recommended.

- ☑ When using an HDMI/DVI cable connection, you must use the HDMI IN 2(DVI) jack.
- ☑ The interlace mode is not supported.
- ☑ The set might operate abnormally if a non-standard video format is selected.
- ☑ Separate and Composite modes are supported. SOG is not supported.
- ☑ Too long or low quality VGA cable can cause picture noise at high resolution modes (1920x1080).

■ D-Sub and HDMI/DVI Input

Mode	Resolution	Horizontal Frequency (kHz)	Vertical Frequency (Hz)	Pixel Clock Frequency (MHz)	Sync Polarity (H/V)
IBM	640 x 350	31.469	70.086	25.175	+ / -
	720 x 400	31.469	70.087	28.322	- / +
MAC	640 x 480	35.000	66.667	30.240	- / -
	832 x 624	49.726	74.551	57.284	- / -
	1152 x 870	68.681	75.062	100.000	- / +
VESA CVT	720 x 576	35.910	59.950	32.750	- / +
	1152 x 864	53.783	59.959	81.750	- / +
	1280 x 720	44.772	59.855	74.500	- / +
		56.456	74.777	95.750	- / +
1280 x 960	75.231	74.857	130.000	- / +	
VESA DMT	640 x 480	31.469	59.940	25.175	- / -
		37.861	72.809	31.500	- / -
		37.500	75.000	31.500	- / -
	800 x 600	37.879	60.317	40.000	+ / +
		48.077	72.188	50.000	+ / +
	800 x 600	46.875	75.000	49.500	+ / +
		48.363	60.004	65.000	- / -
		56.476	70.069	75.000	- / -
	1024 x 768	60.023	75.029	78.750	+ / +
		67.500	75.000	108.000	+ / +
		49.702	59.810	83.500	- / +
	1280 x 800	62.795	74.934	106.500	- / +
		60.000	60.000	108.000	+ / +
	1280 x 1024	63.981	60.020	108.000	+ / +
		79.976	75.025	135.000	+ / +
47.712		60.015	85.500	+ / +	
1440 x 900	55.935	59.887	106.500	- / +	
	70.635	74.984	136.750	- / +	
1680 x 1050	65.290	59.954	146.250	- / +	
VESA DMT / DTU CEA	1920 x 1080p	67.500	60.000	148.500	+ / +
VESA GTF	1280 x 720	52.500	70.000	89.040	- / +
	1280 x 1024	74.620	70.000	128.943	- / -

Sound Control

Changing the Sound Setting

Mode

You can select the type of special sound effect to be used when watching a given broadcast.

- **Standard / Music / Movie / Clear Voice / Custom**

Press the **TOOLS** button to display **Tools** menu.
You can also configure the sound mode by selecting **Tools** → **Sound Mode**.

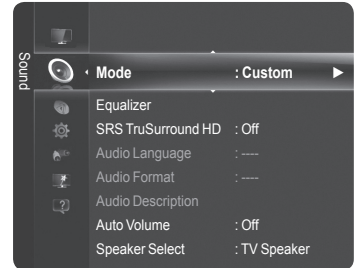

Equalizer

The sound settings can be adjusted to suit your personal preferences.

- **Mode:** You can select a sound mode to suit your personal preferences.
- **Balance:** Controls the balance between the right and left speakers.
- **100Hz / 300Hz / 1KHz / 3KHz / 10KHz (Bandwidth Adjustment):** Adjusts the level of different bandwidth frequencies
- **Reset:** Resets the equalizer settings to the default values.

SRS TruSurround HD → Off / On

SRS TruSurround HD is the combined technology of TruSurround and FOCUS, TruBass.

SRS TruSurround HD enables you to enjoy a virtual 5.1 Surround Sound effect over the TV's two speakers. This function provides not only rich deep bass also improves high frequency resolution.

Press the **TOOLS** button to display **Tools** menu.
You can also set the **SRS TruSurround HD** by selecting **Tools** → **SRS TS HD**.



TruSurround HD, **SRS** and the  symbol are trademarks of SRS Labs, Inc.
TruSurround HD technology is incorporated under license from SRS Labs, Inc.

If the sound is abnormal while TV is playing music, please adjust the equalizer and **SRS TruSurround HD (Off/On)**.

Audio Language (Digital channel only)

You can change the default value for audio languages. Displays the language information for the incoming stream.

You can only select the language among the actual languages being broadcast.

Audio Format → MPEG / Dolby Digital (Digital channel only)

When sound is emitted from both the main speaker and the audio receiver, a sound echo may occur due to the decoding speed difference between the main speaker and the audio receiver. In this case, use the TV Speaker function.

You can only select the language among the actual languages being broadcast.



Manufactured under license from Dolby Laboratories.
Dolby and the double-D symbol are trademarks of Dolby Laboratories.

Audio Description (Digital channel only)

This is an auxiliary audio function that provides an additional audio track for visually challenged persons. This function handles the Audio Stream for the AD (Audio Description), when it is sent along with the Main audio from the broadcaster. Users can turn the Audio Description On or Off and control the volume.

You can select these options simply by pressing the **AD** button on the remote control.

Audio Description → Off / On

Turn the audio description function on or off.

Volume

Adjusts the audio description volume.

Volume is active when **Audio Description** is set to **On**.

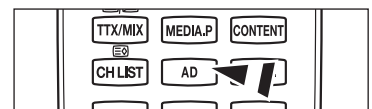

Auto Volume → Off / On

Each broadcasting station has its own signal conditions, and so it is not easy to adjust the volume every time the channel is changed. This feature lets you automatically adjust the volume of the desired channel by lowering the sound output when the modulation signal is high or by raising the sound output when the modulation signal is low.

Speaker Select → External Speaker / TV Speaker

If you want to hear the sound through separate speakers, cancel the internal amplifier.

The **–** **+**, **MUTE** buttons do not operate when the **Speaker Select** is set to **External Speaker**.

If you select **External Speaker** in the **Speaker Select** menu, the sound settings will be limited.

	TV's Internal Speakers	Audio Out (Optical, L / R Out) to Sound System
	TV / Ext. / AV / Component / PC / HDMI	TV / Ext. / AV / Component / PC / HDMI
TV Speaker	Speaker Output	Sound Output
External Speaker	Mute	Sound Output
Video No Signal	Mute	Mute

Sound Select

When the PIP feature is activated, you can listen to the sound of the sub (PIP) picture.

- **Main:** Listen to the sound of the main picture.
- **Sub:** Listen to the sound of the sub picture.

Press the **TOOLS** button to display **Tools** menu. You can also set the sound of the sub picture by selecting **Tools** → **PIP** → **Sound Select**.

You can select this option when **PIP** is set to **On**.

Sound Reset

- **Reset All / Reset Sound Mode / Cancel:** You can restore the Sound settings to the factory defaults.

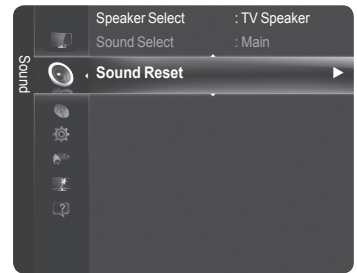

Selecting the Sound Mode

When you set to **Dual I II**, the current sound mode is displayed on the screen.

	Type of broadcast	On-screen indication
NICAM Stereo	Regular broadcast (Standard audio)	Mono (Normal use)
	Regular + NICAM Mono	NICAM ↔ Mono (Normal)
	NICAM-Stereo	NICAM Stereo ↔ Mono (Normal)
	NICAM Dual-I/II	NICAM Dual-1 → NICAM Dual-2 → Mono (Normal)
A2 Stereo	Regular broadcast (Standard audio)	Mono (Normal use)
	Bilingual or DUAL-I/II	Dual I ↔ Dual II
	Stereo	Stereo ↔ Mono (Forced mono)

If the stereo signal is weak and an automatic switching occurs, then switch to the mono.

This function is only activated in stereo sound signal. It is deactivated in mono sound signal.

This function is only available in **TV** mode.

Press the **TOOLS** button to display **Tools** menu. You can also select the sound mode by selecting **Tools** → **Dual I II**.

Function Description

Setting the Time

Clock

Setting the clock is necessary in order to use the various timer features of the TV.

- The current time will appear every time you press the **INFO** button.
- If you disconnect the power cord, you have to set the clock again.

■ Clock Mode

You can set up the current time manually or automatically.

- **Auto:** Set the current time automatically using the time from the digital broadcast.
- **Manual:** Set the current time to a manually specified time.

■ Clock Set

You can set the current time manually.

- Set up this item when you have set **Clock Mode** to **Manual**.
- You can set the **Day, Month, Year, Hour, Minute** directly by pressing the number buttons on the remote control.

Sleep Timer → Off / 30 min / 60 min / 90 min / 120 min / 150 min / 180 min

The sleep timer automatically shuts off the TV after a preset time. (30, 60, 90, 120, 150 and 180 minutes).

- The TV automatically switches to standby mode when the timer reaches 0.
- To cancel the **Sleep Timer** function, select **Off**.

Press the **TOOLS** button to display **Tools** menu.
You can also set the sleep timer by selecting **Tools** → **Sleep Timer**.

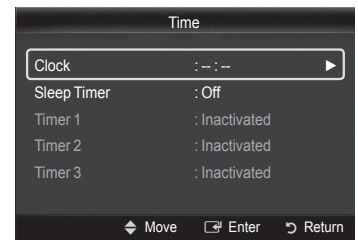
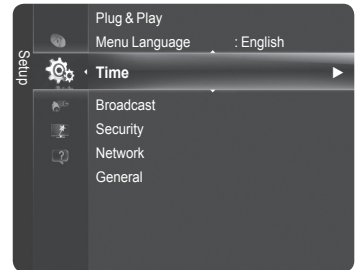

Timer 1 / Timer 2 / Timer 3

You can set the TV to turn on or off at a desired time.

- **On Time:** Sets the time for the TV to turn on.
- **Off Time:** Sets the time for the TV to turn off.
- **Volume:** Set the required volume level.
- **Source :** Selects TV or USB device.
 - When you select the **TV**, you can set the **Antenna** and **Channel**.
 - **Antenna:** Selects Air or Cable.
 - **Channel:** Select the desired channel.
 - When you select the **USB**, you can set the **Contents**.
 - **Contents:** Selects the desired contents on the USB.
 - If the folder containing a music file is not selected or there is no music file on the USB, Timer function does not operate correctly.
- **Repeat :** Select **Once, Everyday, Mon~Fri, Mon~Sat, Sat~Sun** or **Manual**.
 - When **Manual** is selected, press the **▶** button to select the desired day of the week. Press the **ENTER** button over the desired day and the **✓** mark will appear.
- The whole folder on the USB are supports English 64 character.
- You must set the clock first.
- You can set the hour, minute and programme by pressing the number buttons on the remote control.
- Auto Power Off**
When you set the timer On, the television will eventually turn off, if no controls are operated for 3 hours after the TV was turned on by the timer. This function is only available in timer On mode and prevents overheating, which may occur if a TV is on for too long time.

Configuring the Setup Menu

□ Menu Language

You can set the menu language.

□ Broadcast

■ Subtitle

You can activate and deactivate the subtitles. Use this menu to set the Subtitle Mode. **Normal** under the menu is the basic subtitle and **Hard of hearing** is the subtitle for a hearing-impaired person.

- **Subtitle** → **Off / On**: Switches subtitles off or on.
- **Mode** → **Normal / Hard of hearing**: Sets the subtitle mode.
- **Subtitle Language**: Set the subtitle language.
- ☑ If the programme you are watching does not support the **Hard of hearing** function, **Normal** automatically activates even though **Hard of hearing** mode is selected.
- ☑ English is the default in cases where the selected language is unavailable in the broadcast.
- ☑ You can select these options simply by pressing the **SUBT.** button on the remote control.

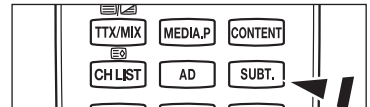
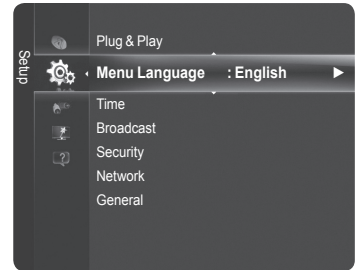

■ Digital Text → Disable / Enable

If the programme is broadcast with digital text, this feature is enabled.

☑ MHEG (Multimedia and Hypermedia Information Coding Experts Group)

An International standard for data encoding systems used in multimedia and hypermedia. This is at a higher level than the MPEG system which includes data-linking hypermedia such as still images, character service, animation, graphic and video files as well as multimedia data. MHEG is user runtime interaction technology and is being applied to various fields including VOD (Video-On-Demand), ITV (Interactive TV), EC (Electronic Commerce), tele-education, tele-conferencing, digital libraries and network games.

■ Teletext Language

You can set the Teletext language by selecting the language type.

- ☑ English is the default in cases where the selected language is unavailable in the broadcast.

■ Preference

- **Primary Audio Language / Secondary Audio Language / Primary Subtitle Language / Secondary Subtitle Language / Primary Teletext Language / Secondary Teletext Language**

Using this feature, users can select one of the languages. The language selected here is the default when the user selects a channel.

If you change the language setting, the Subtitle Language, Audio Language, and the Teletext Language of the Language menu are automatically changed to the selected language.

The Subtitle Language, Audio Language, and the Teletext Language of the Language menu show a list of languages supported by the current channel and the selection is highlighted. If you change this language setting, the new selection is only valid for the current channel. The changed setting does not change the setting of the Primary Subtitle Language, Primary Audio Language, or the Primary Teletext Language of the Preference menu.

■ Common Interface

• Installing the CI(CI+) Card

1. Purchase the CI(CI+) CAM module by visiting your nearest dealer or by phone.
2. Insert the CI(CI+) CARD into the CAM in the direction of the arrow until it fits.
3. Insert the CAM with the CI(CI+) CARD installed into the common interface slot.

- ☑ Insert the CAM in the direction of the arrow, right up to the end so that it is parallel with the slot.

4. Check if you can see a picture on a scrambled signal channel.

• CI(CI+) Menu

This enables the user to select from the CAM-provided menu. Select the CI(CI+) Menu based on the menu PC Card.

• Application Info.

This contains information on CAM inserted in the CI(CI+) slot and displays it.

The Application Info inserting is about the CI(CI+) CARD. You can install the CAM anytime whether the TV is ON or OFF.

- ☑ 'CI(CI+) CARD' is not supported in some countries, regions, broadcasting stations check with your authorized dealer.

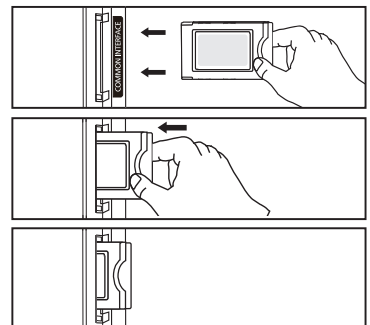

Continued...

□ Security

☑ Some models require selecting the set PIN number when operating **Plug & Play**.

■ Child Lock → Off / On

This feature allows you to prevent unauthorized users, such as children, from watching unsuitable programmes by muting out video and audio.

☑ Before the setup screen appears, the PIN number input screen appears. Enter your 4 digit PIN number.

☑ The default PIN number of a new TV set is '0-0-0-0'. You can change the PIN by selecting **Change PIN** from the menu.

☑ You can lock some channels in Channel List. (refer to page 14)

☑ **Child Lock** is available only in **TV** mode.

■ Parental Lock

This feature allows you to prevent unauthorized users, such as children, from watching unsuitable programmes by a 4-digit PIN (Personal Identification Number) code that is defined by the user.

☑ The Parental Rating item differs depending on the country.

☑ Before the setup screen appears, the PIN number input screen appears. Enter your 4 digit PIN number.

☑ The default PIN number of a new TV set is '0-0-0-0'. You can change the PIN by selecting **Change PIN** from the menu.

☑ When the parental ratings are set, the "🔒" symbol is displayed.

☑ **Allow All / Block All**: Press to unlock or lock all TV ratings.

■ Change PIN

You can change your personal ID number that is required to set up the TV.

☑ Before the setup screen appears, the PIN number input screen appears. Enter your 4 digit PIN number (The default PIN number : '0-0-0-0').

☑ If you forget the PIN code, press the remote control buttons in the following sequence, which resets the PIN to '0-0-0-0': **POWER** (Off), **MUTE**, **8**, **2**, **4**, **POWER** (On).

□ General

■ Game Mode → Off / On

When connecting to a game console such as PlayStation™ or Xbox™, you can enjoy a more realistic gaming experience by selecting the game menu.

• When the Game Mode is On

- **Picture Mode** is automatically changed to **Standard** and users cannot change the mode.

- **Sound Mode** is automatically changed to **Custom** and users cannot change the mode. Adjust the sound using the equalizer.

- The **Reset** in the **Sound** menu is activated. **Reset** function initializes the **Equalizer** settings to the factory default setting.

☑ **Game Mode** is not available in regular TV mode or **Game Mode** set to **Off**.

☑ If the picture is poor when external device is connected to TV, check if **Game Mode** is **On**.

☑ If you display the TV menu in **Game mode**, the screen shakes slightly.

☑ The mark  appears on the screen which means that **Game Mode** is on with the selected source.

☑ This function supports only game function.

☑ **Game mode** is not available in **PC** mode.

■ BD Wise → Off / On

Wise is a function that enables you automatically to set the optimum condition all connected Samsung devices that support BD Wise.

☑ This function is active only when an external device is connected to the TV via HDMI.

☑ When the **BD Wise** set to **On**, picture mode is automatically changed under the conditions

■ Energy Saving → Off / Low / Medium / High / Picture Off

This feature adjusts the brightness of the TV in order to reduce power consumption. When watching TV at night, set the **Energy Saving** mode option to **High** to reduce eye fatigue as well as power consumption.

If you select Picture Off, the screen is turned off and you can only hear the sound. Press any button to get out of Picture Off.

☑ In the Tools menu, **Picture Off** function is not supported.



Press the **TOOLS** button to display **Tools** menu.

You can also set the Energy Saving option by selecting **Tools** → **Energy Saving**.

■ **Menu Transparency**

You can set the transparency of the on-screen menu.

- **Bright:** Sets the on-screen menu to normal.
- **Dark:** changes the on-screen menu to opaque.

■ **Melody → Off / Low / Medium / High**

The TV power on / off melody sound can be adjusted.

☑ **The Melody does not play**

- When no sound is output from the TV because the **MUTE** button has been pressed.
- When no sound is output from the TV because the (Volume) button has been pressed.
- When the TV is turned off by **Sleep Timer** function.

■ **Light Effect (PS58B680/PS63B680 only)**

You can turn on/off the blue LED on the front of TV according to the situation. Use it for saving power or when the LED dazzles your eyes.

- **Off:** The blue LED is always off.
- **In Standby:** The blue LED lights while in Standby mode and it turns off when your TV is turned on.
- **Watching TV:** The blue LED lights when watching TV and it turns off when your TV is turned off.
- **Always:** The blue LED always lights.

☑ Set the Light Effect to Off to reduce the power consumption.

Viewing the Picture in Picture (PIP)

You can display a sub picture within the main picture of set programme me or video input. In this way, you can watch the picture of set programme me or video input from any connected equipment while watching the main picture.

☑ You may notice that the picture in the PIP window becomes slightly unnatural when you use the main screen to view a game or karaoke.

Press the **TOOLS** button to display **Tools** menu. You can also configure PIP related settings by selecting **Tools** → **PIP**.

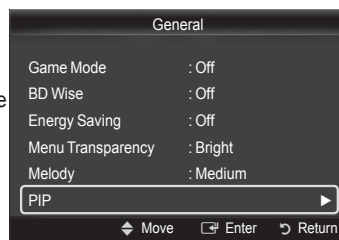

☐ **PIP → Off / On**

You can activate or deactivate the PIP function.

Main picture	Sub picture
Component	
HDMI 1, HDMI2/DVI, HDMI 3, HDMI 4	TV
PC	

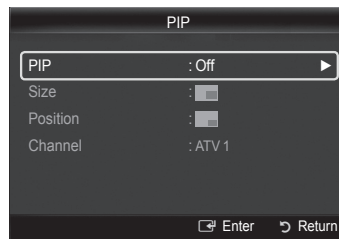

■ **Size** → / / /

You can select a size of the sub-picture.

☑ If main picture is in **HDMI** mode, **Size** is not available.

■ **Position** → / / /

You can select a position of the sub-picture.

☑ In Double (,) mode, Position cannot be selected.

■ **Channel**

You can select a channel of the sub-picture.

Supported Program

Legal Notice

You can view legal notice and general disclaimer regarding third party contents and services.

■ General Disclaimer

This is full legal notice service regarding the Internet@TV.

- The General Disclaimer may differ depending on the country.
- You can move the previous or next page by pressing the ◀ or ▶ button.

Product Guide

The Product Guide gives you information on the most important features of this TV.

- For more detailed information, select the desired item.

Self Diagnosis

■ Picture Test

If you think you have a picture problem, perform the picture test. Check the colour pattern on the screen to see if the problem still exists.

- Does the problem still exist with this test photo?** appears on the screen.
If the test pattern does not appear or there is noise in the test pattern, select **Yes**.
If the test pattern is properly displayed, select **No**.

- **Yes** : There may be a problem with the TV. Contact Samsung's Call Center for assistance.
- **No** : There may be a problem with your external equipment. Please check your connections. If the problem still persists, refer to the external device's user manual.

■ Sound Test

If you think you have a sound problem, please perform the sound test.

You can check the sound by playing a built-in melody sound through the TV.

- Does the problem still exist with this sound test?** appears on the screen.
If during the sound test you can hear sound only from one speaker or not at all, select Yes. If you can hear sound from the speakers, select No.

- **Yes** : There may be a problem with the TV. Contact Samsung's Call Center for assistance.
- **No** : There may be a problem with your external equipment. Please check your connections. If the problem still persists, refer to the external device's user manual.

- If you hear no sound from the TV's speakers, before performing the sound test, make sure **Speaker Select** is set to **TV speaker** in the Sound menu.

- The melody will be heard during the test even if **Speaker Select** is set to **External Speaker** or the sound is muted by pressing the **MUTE** button.

■ Signal Information (Digital channels only)

You can adjust your antenna to improve the reception of available digital channels.

- If the signal strength meter indicates that the signal is weak, physically adjust your antenna to increase the signal strength. Continue to adjust the antenna until you find the best position with the strongest signal.

❑ Software Upgrade

To keep your product up-to-date with new Digital Television features then software upgrades are periodically broadcast as part of the normal Television signal. It will automatically detect these signals and display the software upgrade banner. You are given the option to install the upgrade.

■ By USB

Insert a USB drive containing the firmware upgrade into TV. Please be careful to not disconnect the power or remove the USB drive while upgrades are being applied. The TV will turn off and turn on automatically after completing the firmware upgrade. Please check the firmware version after the upgrades are complete. When software is upgraded, video and audio settings you have made will return to their default (factory) settings.

■ By Channel

Upgrades the software using the broadcasting signal.

- ☑ If the function is selected during the software transmission period, this function searches for available software and downloads the software.
- ☑ The time required to download the software is determined by the signal status.

■ Standby Mode Upgrade

To continue software upgrade with master power on, Select On by pressing the ▲ or ▼ button. 45 minutes after entering standby mode, a manual upgrade is automatically conducted. Since the power of the unit is turned on internally, the screen may be on slightly for the product. This phenomenon may continue for more than 1 hour until the software upgrade is completed.

■ Alternative Software

Show the previous version that would be replaced.

- ☑ If software was changed, existing software is displayed.
- ☑ You can change current software to alternative software by Alternative Software.

❑ HD Connection Guide

The brief instruction on how to get the best performance from your new HDTV is displayed. We offer the connection method for HD devices.

- ☑ You can move the previous or next page by pressing the ◀ or ▶ button.

❑ Contact Samsung

You can know the Samsung Call center, website and information for product.

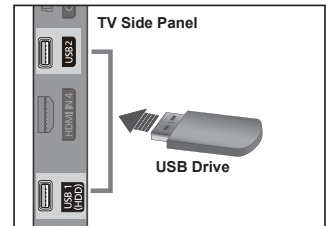

Source List / Edit Name

❑ Source List

Use to select TV or other external input sources such as DVD players or Cable Box / Satellite receivers (Set-Top Box) connected to the TV. Use to select the input source of your choice.

■ TV, Ext.1, Ext.2, AV, Component, PC, HDMI1, HDMI2/DVI, HDMI3, HDMI4, USB.

- ☑ You can choose only those external devices that are connected to the TV. In the **Source List**, connected inputs will be highlighted and sorted to the top. Inputs that are not connected will be sorted to the bottom.
- ☑ **Using the Colour buttons on the remote with the Source list**
 - **Red (Refresh)**: Refreshes the connecting external devices.
 - **TOOLS (Tools)**: Displays the **Edit Name** and **Information** menus.
- ☑ Press the **SOURCE** button on the remote control to view an external signal source.

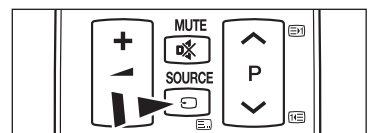
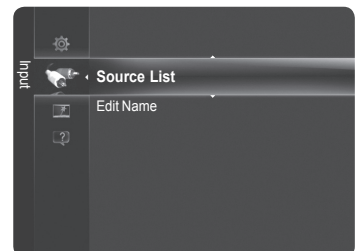

❑ Edit Name

You can name the device connected to the input jacks to make your input source selection easier.

■ VCR / DVD / Cable STB / Satellite STB / PVR STB / AV Receiver / Game / Camcorder / PC / DVI / DVI PC / TV / IPTV / Blu-ray / HD DVD / DMA

- ☑ When a PC with a resolution of 1920 x 1080@60Hz is connected to the **HDMI IN 2(DVI)** port, you should set the **HDMI2/DVI** mode to **PC** in the **Edit Name** of the **Input** mode.

Network

Network Connection

Network Connection is for DLNA, Contents Library-Internet download, Internet@TV and Home Network Centre.

❑ Network Connection - Cable

■ LAN Connection for a DHCP Environment

The procedures to set up the network using Dynamic Host Configuration Protocol (DHCP) are described below.

Since an IP address, subnet mask, gateway, and DNS are automatically allocated when DHCP is selected, you do not have to enter them manually.

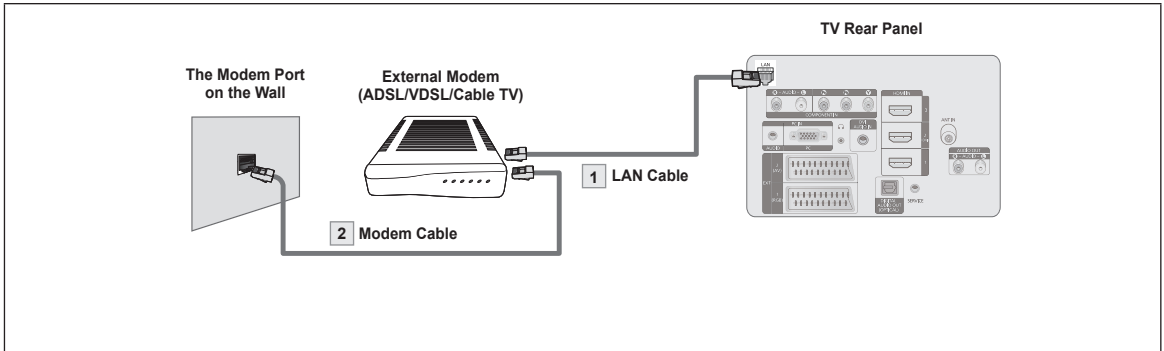

1. Connect the LAN port on the rear panel of the TV and the external modem with a LAN Cable.
2. Connect the LAN port on the wall and the external modem with a Modem Cable.

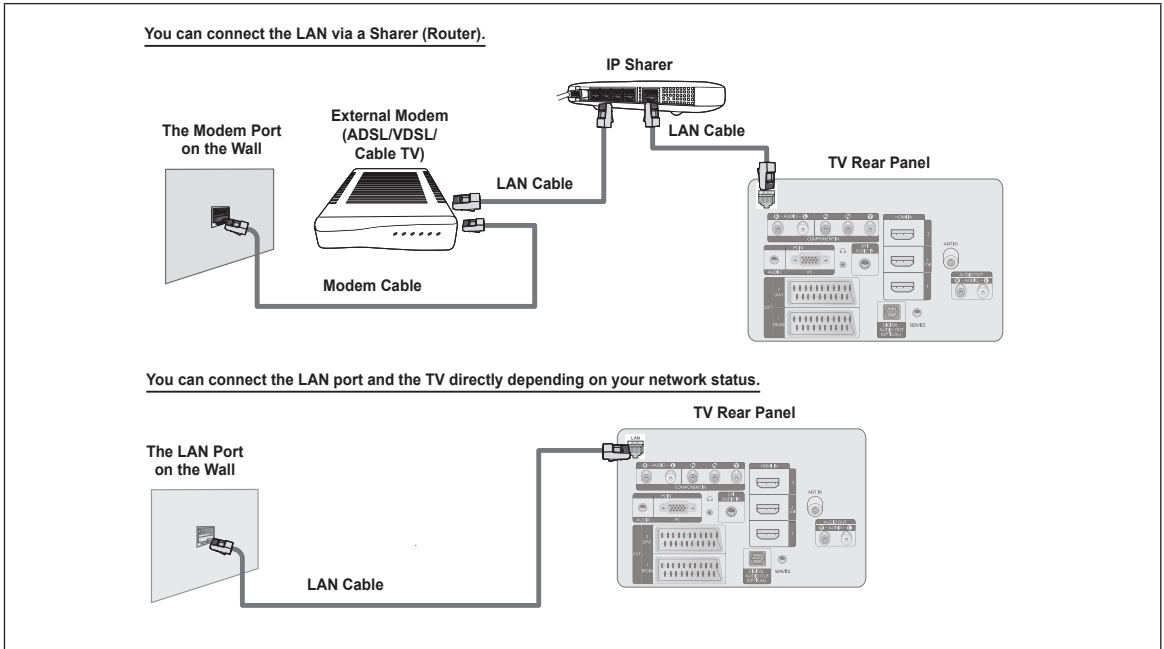

- ⓧ The terminals (the position of the port and the type) of the external device may differ depending on the manufacturer.
- ⓧ If the IP address allocation by the DHCP server has failed, turn the external modem off, turn it on again after at least 10 seconds and then try again.
- ⓧ For the connections between the external modem and the Sharer (Router), refer to the owner's manual of the corresponding product.
- ⓧ You can connect the TV to the LAN directly without connecting it through a Sharer (Router).
- ⓧ You cannot use a manual-connection-type ADSL modem because it does not support DHCP. You have to use an automatic-connection-type ADSL modem.

■ LAN Connection for Static IP Environment

The procedures to set up the network using a static IP address are described below. You have to manually enter the IP address, subnet mask, gateway, and DNS that are provided by your Internet Service Provider (ISP).

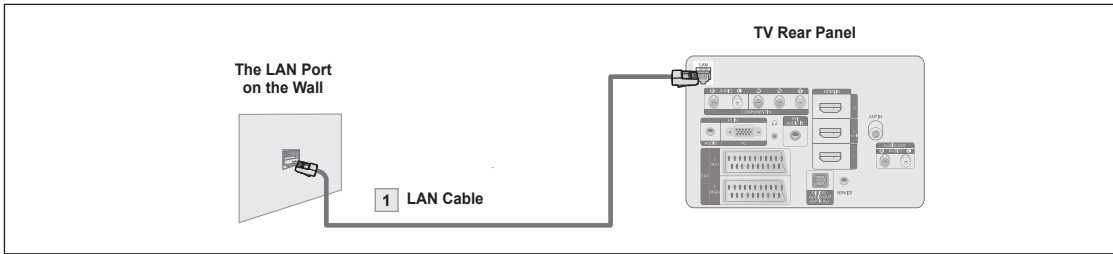

1. Connect the LAN port on the rear panel of the TV and the LAN port on the wall using the LAN cable.

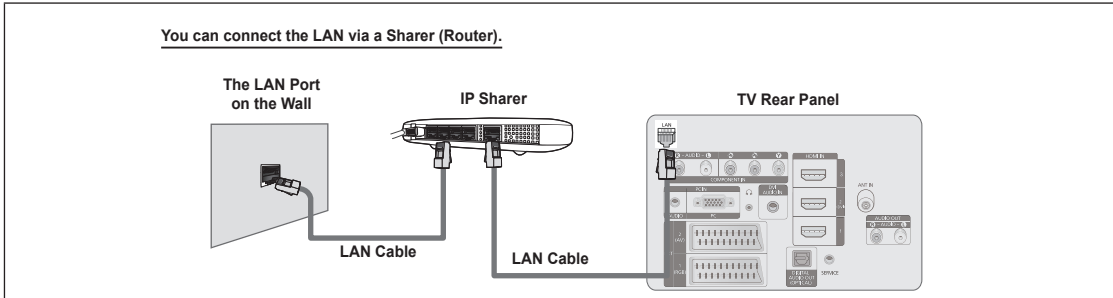

- ☑ The terminals (the position of the port and the type) of the external device may differ depending on the manufacturer.
- ☑ If you are using a static IP address, your ISP will inform you of the IP address, subnet mask, gateway, and DNS. You must enter these values to complete the network settings. If you do not know the values, ask your network administrator.
- ☑ For the information on how to configure and connect a Sharer (Router), refer to the owner's manual for the corresponding product.
- ☑ You can connect the TV to the LAN directly without connecting it through a Sharer (Router).
- ☑ If you use an IP Sharer (IP Router) that supports DHCP, you can set up the device as either DHCP or static IP.
- ☑ For the procedures to use a static IP address, ask your Internet Service Provider.

□ Network Connection - Wireless

You can connect to the network wirelessly through a wireless IP sharer.

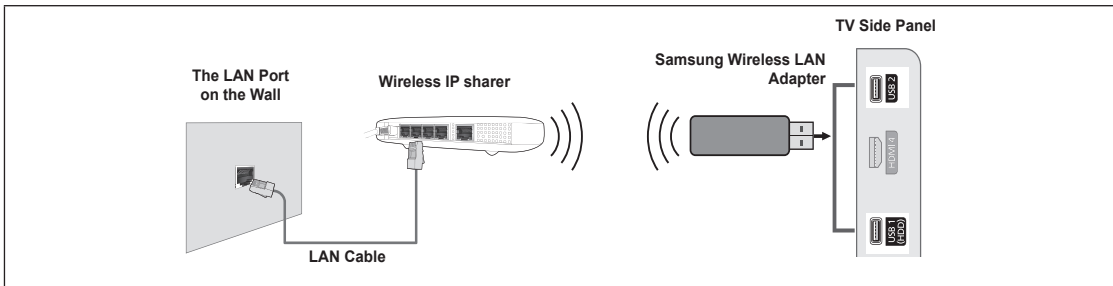

1. Connect the 'Samsung Wireless LAN Adapter' into the **USB1(HDD)** or **USB2** terminal of the TV.
- ☑ You must use the 'Samsung Wireless LAN Adapter' to use a wireless network.
 - ☑ Samsung's Wireless LAN adapter is sold separately. The WIS09ABGN Wireless LAN adapter is offered by select retailers, Ecommerce sites and Samsungparts.com.
 - ☑ To use a wireless network, your TV must be connected to a wireless IP sharer.
 - ☑ If the wireless IP sharer supports DHCP, your TV can use a DHCP or static IP address to connect to the wireless network.
 - ☑ Samsung's Wireless LAN adapter supports IEEE 802.11A, IEEE 802.11B, IEEE 802.11G, IEEE 802.11N. When you play DLNA video over IEEE 802.11B/G connection, the video may not be played smoothly.
 - ☑ If the wireless IP sharer allows you to turn the Ping connection function on/off, turn it on.
 - ☑ Select a channel for the wireless IP sharer that is not currently being used. If the channel set for the wireless IP sharer is currently being used by another device nearby, this will result in interference and communications may fail.

Continued...

- ☑ If you apply a security system other than the systems listed below, it will not work with the TV.
 - When applying the security key for the AP (wireless IP sharer), only the following is supported.
 - 1) Authentication Mode : OPEN, SHARED, WPAPSK, WPA2PSK
 - 2) Encryption Type : WEP, TKIP, AES
 - When applying the security key for the Ad-hoc mode, only the following is supported.
 - 1) Authentication Mode : SHARED, WPANONE
 - 2) Encryption Type : WEP, TKIP, AES
- ☑ If your AP supports WPS(Wi-Fi Protected Setup), you can connect to the network via PBC (Push Button Configuration) or PIN (Personal Identification Number). WPS will automatically configure the SSID and WPA key in either mode.
- ☑ If the device isn't certified, it may not connect to the TV via the 'Samsung Wireless LAN Adapter'.

Network Setup

□ Network Type

Select Cable or Wireless as the method to connect to the network.

- ☑ The menu is activated only if the 'Samsung Wireless LAN Adapter' is connected.
 - **Cable:** Connect to network using a cable.
 - **Wireless:** Connect to network wirelessly.

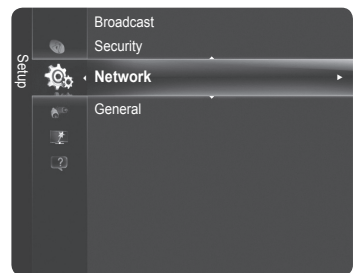

□ Network Setup

■ Cable Network Setup (when Network Type is set to Cable)

- ☑ Please check if the LAN cable is connected.
 - **Internet Protocol Setup** → Auto / Manual
 - **Network Test:** You can test or confirm the network connection status after setting up the network.

☑ When unable to connect to a wired network

If your Internet service provider has registered the MAC address of the device used to connect to the Internet for the first time and authenticates the MAC address each time you connect to the Internet, your TV may not be able to connect to the Internet as the MAC address differs from that of the device (PC).

In this case, ask your Internet service provider about the procedures to connect devices other than your PC (such as your TV) to the Internet. If your Internet service provider requires an ID or password to connect to the Internet (network), your TV may not be able to connect to the Internet. In this case, you have to enter your ID or password when connecting to the Internet using an Internet Sharer (Router).

The internet connection may failure to a firewall problem. In this case, contact your Internet service provider. If you cannot connect to the Internet even if you have followed the procedures of your Internet service provider, please contact a Samsung Electronics.

■ Cable Network Setup-Auto

If you connect the LAN cable and it supports DHCP, the Internet Protocol (IP) Settings are automatically configured.

1. Set **Network Type** to **Cable**.
 2. Select **Cable Network Setup**.
 3. Set **Internet Protocol Setup** to **Auto**.
- ☑ The Internet Protocol is set automatically.
 - 4. Select **Network Test** to check the network connectivity.

■ Cable Network Setup-Manual

To connect the TV to the LAN using a static IP address, you must set up the Internet Protocol (IP).

- ☑ Please check if the LAN cable is connected. (See page 28)
1. Set **Network Type** to **Cable**.
 2. Select **Cable Network Setup**.
 3. Set **Internet Protocol Setup** to **Manual**.
 4. Set up **IP Address, Subnet Mask, Gateway and DNS Server**.
 - ☑ Press the number buttons on the remote control when you set the Network manually.
 5. Select **Network Test** to check the network connectivity.

Continued...

■ **Wireless Network Setup** (when **Network Type** is set to **Wireless**)

- ☑ The menu is activated only if the 'Samsung Wireless LAN Adapter is connected. (See page 29)
- **Internet Protocol Setup** → **Auto / Manual**
- **Network Test**: You can test or confirm the network connection status after setting up the network.

☑ **When unable to connect to an AP**

Your TV may fail to locate an AP that is configured as a private SSID type. In this case, please change the AP settings and try again. If your Internet service provider has registered the MAC address of the device used to connect to the Internet for the first time and authenticates the MAC address each time you connect to the Internet, your TV may not be able to connect to the Internet as the MAC address differs from that of the device (PC).

In this case, ask your Internet service provider about the procedures to connect devices other than your PC (such as your TV) to the Internet. If you cannot connect to the Internet even if you have followed the procedures of your Internet service provider, please contact a Samsung Electronics.

• **Select a network**

- Access Point: You can select the IP sharer to use when using a wireless network.

- ☑ If a wireless network is not in the Select a network list, press the Red button.
- ☑ When the connection is made, you will be returned to the screen automatically.
- ☑ If you have selected an Access Point with a security authentication: The Security Key input screen appears. Enter the security key and press the Blue button on the remote control.
- ☑ If security encryption type is WEP, 0~9, A~F will be available when you input security key.

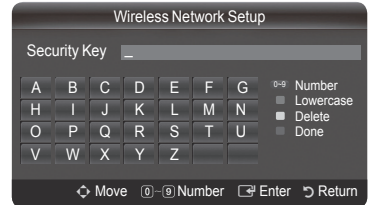

Button	Operations
▲/▼/◀/▶	Moves the selection up/down/left/right.
ENTER	Enters (Inputs) the selected character.
Red button	Switch between Upper- and Lower-Case Letters
Green button	You can delete an already entered character.
Blue button	Press this button to finish entering the security key.

□ **Connecting WPS (Wi-Fi Protected Setup)**

■ **If Security Key is already set:** In access point list, select **WPS**.

- ☑ You can select **PBC**, **PIN**, **Security Key**.

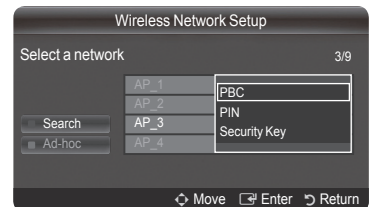

- Connecting by using **PBC**: Select a **PBC** (Push Button Configuration). Press the PBC button on the AP (access point) within 2minutes, and wait for connection.

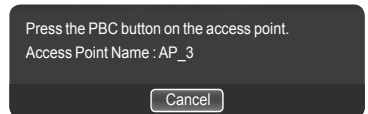

- Connecting by using **PIN**: Select a **PIN** (Personal Identification Number).
 - ☑ The message showing the PIN Code is displayed. Input the PIN Code at AP device within 2minutes. Select OK and wait for connection.
 - ☑ Try again if connecting operation doesn't work
 - ☑ When the connection is not established although tried again, reset the access point. Please refer to a manual of each access point.

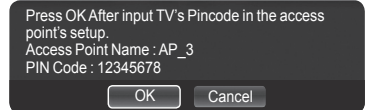

- Connecting by using **Security Key**: When selecting **Security Key**, the input window is displayed. Input the security key and press Blue button.
 - ☑ Try again if connecting operation doesn't work.

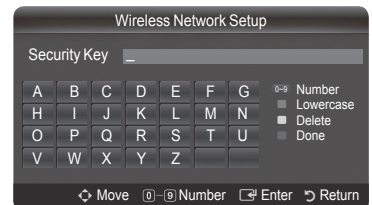

- **If Security Key is not set:** When the security setting of AP that supports WPS is NONE, you can select **PBC, PIN, None Security. None Security** is capable of connecting to AP directly without using WPS function.

- Process of **PBC, PIN** is same as above. Refer to if **Security Key** is already set.
- Try again if connecting operation doesn't work.

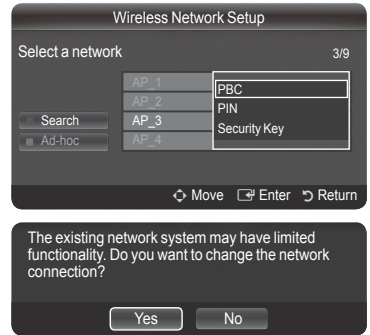

- **Ad-hoc:** You can connect to a mobile device without an access point through the 'Samsung Wireless LAN Adapter' by using a peer to peer network.

- **How to connect to new Ad-hoc**

1. Choose **Select a network**, then a device list is displayed.
2. While in the device list, press the Blue button on the remote or select **Ad-hoc**.
 - The message **The existing network system may have limited functionality. Do you want to change the network connection?** is displayed.
3. Input the generated **Network Name(SSID)** and **Security Key** into the device you want to connect.

- **How to connect an existing Ad-hoc device**

1. Choose **Select a network**, the device list is displayed.
2. Select the device you want in the Device list.
3. If security key was applied, input the security key again.
 - If network doesn't operate normally, please check the **Network Name(SSID)** and **Security Key** again. If the **Security Key** is incorrect, it may be the reason for the malfunction.

- **Wireless Network Setup - Auto**

If you want to connect AP, AP should support DHCP.
Only devices which support Ad-hoc mode can be connected without DHCP.

1. Set **Network Type** to **Wireless**.
2. Select **Wireless Network Setup**.
3. Set **Internet Protocol Setup** to **Auto**.
 - The Internet Protocol is set automatically.
4. Select a network through **Select a network**.
5. Select **Network Test** to check the network connectivity.

- **Wireless Network Setup - Manual**

To connect the network wirelessly using a static IP address, you must set up the Internet Protocol (IP). (See page 29)

- For more detailed information of static IP address, refer to the user manual of your wireless IP sharer.

1. Set **Network Type** to **Wireless**.
2. Select **Wireless Network Setup**.
3. Set **Internet Protocol Setup** to **Manual**.
4. Set up **IP Address, Subnet Mask, Gateway** and **DNS Server**.
 - Press the number buttons on the remote control when you set the Network manually.
5. Select a network through **Select a network**.
6. Select **Network Test** to check the network connectivity.

Media Play

Connecting a USB Device

1. Press the **POWER** button to turn the TV on.
2. Connect a USB device containing photo, music and movie files to the USB jack on the side of the TV.
 - ☑ USB 1(HDD) jack is also used as the HDD jack. HDD (Hard disk drive) is device which stores digitally encoded data.
 - ☑ Media Play only supports USB Mass Storage Class devices (MSC). MSC is a Mass Storage Class Bulk-Only Transport device. Examples of MSC are Thumb drives, Flash Card Readers and USB HDD (USB HUB are not supported.)
 - ☑ MTP (Media Transfer Protocol) is not supported.
 - ☑ The file system only supports FAT16/32 (The NTFS file system is not supported).
 - ☑ Connect a USB HDD to the dedicated port, USB1 (HDD) port. However, if the connected device requires high power, the USB1 (HDD) may fail to support the device.)
 - ☑ Certain types of USB Digital camera and audio devices may not be compatible with this TV.
 - ☑ Please connect directly to the USB port of your TV. If you are using a separate cable connection, there may be a USB compatibility problem.
 - ☑ Before connecting your device to the TV, please back up your files to prevent them from damage or loss of data. SAMSUNG is not responsible for any data file damage or data loss.
 - ☑ Do not disconnect the USB device while it is loading.
 - ☑ MSC supports MP3 and JPEG files, while a PTP device supports JPEG files only.
 - ☑ The sequential JPEG format is supported.
 - ☑ The higher the resolution of the image, the longer it takes to display on the screen.
 - ☑ The maximum supported JPEG resolution is 15360X8640 pixels.
 - ☑ For unsupported or corrupted files, the **Not Supported File Format** message is displayed.
 - ☑ If the number of photo files exceeds 4000 (or the number of music files exceeds 3000), any files exceeding the 4000 limit may not be displayed in the Photo List (or Music List).
 - ☑ MP3 files with DRM that have been downloaded from a non-free site cannot be played.
 - ☑ DRM(Digital Rights Management) prevents illegal uses of digital media for copyright protection.
 - ☑ When moving to a photo, loading may take a few seconds.

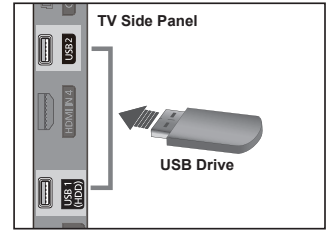

☐ Using the Remote Control Button in Media Play Menu

Button	Operations
▲/▼/◀/▶	Move the cursor and select an item.
ENTER	Select the currently selected item. Play or pause the files while playing the Slide Show, Music, or Movie files.
	Play or pause the Slide Show, Music, or Movie file.
RETURN	Return to the previous menu.
TOOLS	Run various functions from the Photo, Music and Movie menus.
	Stop the current Slide Show, Music or Movie file.
◀◀/▶▶	Jump to previous group/Jump to next group.
INFO	Show file information.
MEDIA.P	Enter or Exit Media Play mode.



DivX® Certified to play DivX® video, including premium content.

ABOUT DIVX VIDEO: DivX® is a digital video format created by DivX, Inc. This is an official DivX Certified device that plays DivX video. Visit www.divx.com for more information and software tools to convert your files into DivX video.

ABOUT DIVX VIDEO-ON-DEMAND: This DivX Certified® device must be registered in order to play DivX Video-on-Demand (VOD) content. To generate the registration code, locate the DivX VOD section in the device setup menu. Go to vod.divx.com with this code to complete the registration process and learn more about DivX VOD.

Using the Media Play Function

This function enables you to view and listen to photo, music and movie files saved on a USB Mass Storage Class (MSC) device. It might not work properly with unlicensed multimedia files.

□ Entering the Media Play Menu

1. Press the **MENU** button. Press the **▲** or **▼** button to select **Application**, then press the **ENTER** button.
2. Press the **▲** or **▼** button to select **Media Play (USB & DLNA)**, then press the **ENTER** button.
 - ▢ Press the **MEDIA.P** button on the remote control to display the **Media Play** menu.
 - ▢ Press the **SOURCE** button on the remote control repeatedly to select **USB** or **DLNA**, then press the **ENTER** button.
3. Press the Red button, then press the **▲** or **▼** button to select the corresponding USB Memory Device (i.e. if connected through a hub). Press the **ENTER** button.
 - ▢ This function differs depending on the USB Memory Device/ DLNA device connected to TV.
 - ▢ The selected USB device name appears at the bottom left of the screen.
4. Press the **◀** or **▶** button to select an icon (**Photo**, **Music**, **Movie**, **Setup**), then press the **ENTER** button.
 - ▢ To exit **Media Play** mode, press the **MEDIA.P** button on the remote control.
 - ▢ In this mode, you can enjoy movie clips contained on a Game, but you cannot play the Game itself.

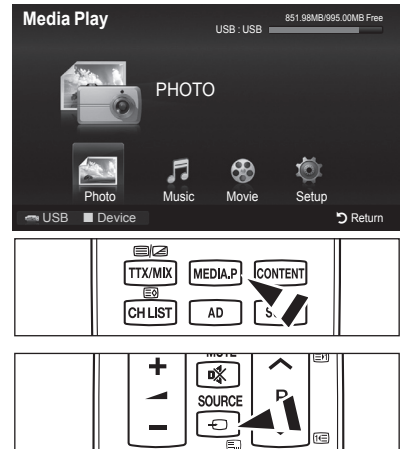

□ Removing a USB Memory Device Safely

You can remove the device safely from the TV.

1. Press the **TOOLS** button in the Media Play file list screen, or while a Slide Show, music, or movie file is being played.
2. Press the **▲** or **▼** button to select **Remove Safely**, then press the **ENTER** button.
3. Remove the USB device from the TV.

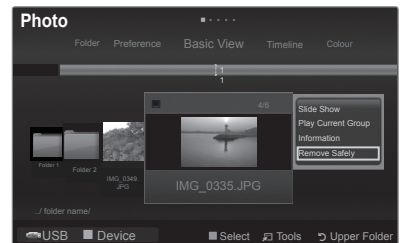

□ Screen Display

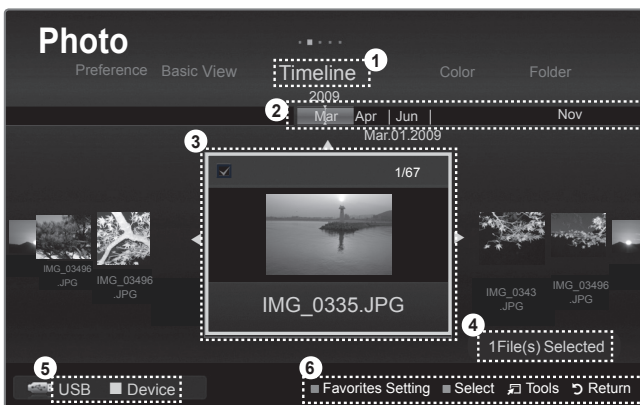

1. Current Sort Standard: This field shows the current standard for sorting files.
2. View Groups: The sorting group including the currently selected photo is highlighted.
3. Currently selected file: The currently selected file is highlighted.
4. Item Selection Information: Shows the number of photos that are selected by pressing the Yellow button.
5. Current Device: Shows the currently selected device name.
 - ▢ **Red (Device)** button: Selects a connected device.
6. Help Items

- **Green (Favourites Setting)** button: Changes the Favourites Setting for the selected file. Press this button repeatedly until the desired value appears.
- **Yellow (Select)** button: Selects file from the file list. Selected files are marked with a symbol **✓**. Press the yellow button again to cancel a file selection.
- **TOOLS (Tools)** button: Displays the option menus. (The Tools menu changes according to the current status.)
- **RETURN (Return)** button: Return to previous menu.

Sorting the Photo / Music / Movie List

■ Basic View

Shows the folders on the USB memory device. If you select a folder and press the **ENTER** button, corresponding files (Photo / Music / Movie) contained in the selected folder are displayed.

When sorted according to the **Basic View**, you cannot set Favourites files.

■ Folder

Sorts the files by folder. If there are many folders in USB, the photos files are shown in order in each folder. The file in the Root folder is shown first and the others are shown in alphabetical order by name.

■ Preference → ☆☆☆, ☆☆☆, ☆☆☆, ☆☆☆

Sorts the files by preference (Favourites).

Changing the Favourites Settings

Select the desired photo in the file list, then press the Green button repeatedly until the desired setting appears.

The stars are for grouping purposes only. For example, the 3 star setting does not have any priority over the one star setting.

■ Timeline (Photo / Movie)

Sorts and displays the music or movie titles in symbol/number/alphabet/special order.

■ Title (Music / Movie)

Sorts the music titles in symbol/number/alphabet/special order, and shows the music file.

□ Photo

■ Colour → Red / Yellow / Green / Blue / Magenta / Black / Gray / Unclassified

Sorts photos by colour. You can change the photo colour information.

You should set the **Use Colour View** to on in the **Setup** menu before sorting photos by colour.

□ Music

■ Artist

Sorts the music file by artist in symbol/number/alphabet/special order.

■ Mood → Energetic / Rhythmical / Sad / Exciting / Calm / Unclassified

Sorts music files by the mood. You can change the music mood information.

■ Genre

Sorts music files by the genre.



Photo / Music / Movie List Option Menu

1. Press the **MEDIA.P** button.
2. Press the ◀ or ▶ button to select **Photo**, **Music** or **Movie** then press the **ENTER** button.
3. Press the ◀ or ▶ button to select the desired file.
 - ☑ **Selecting Multiple Files**
 - Press the ◀ or ▶ button to select the desired file. Then press the Yellow button.
 - Repeat the above operation to select multiple files.
 - The mark ✓ appears to the selected file.

4. Press the **TOOLS** button.
 - ☑ The option menu changes according to the current status.
 - **Play Current Group**
Using this menu, you can play a SlideShow using only the photo files in the currently selected sorting group.

- **Deselect All (When at least one file is selected)**
You can deselect all files.
 - ☑ The ✓ mark indicating the corresponding file is selected is hidden.
- **Information**
The photo/ music/ movie file information is displayed. You can view the information of files during a SlideShow using the same procedures.
 - ☑ Press the **INFO** button to viewing the information.

- **Remove Safely**
You can remove the device safely from the TV.

☐ Photo

- **Slide Show**
Using this menu, you can play a SlideShow using the photo files on the USB memory device.
- **Change Group (When the Sort key is the Colour)**
You can change a selected photo file's (or group of files) colour information in order to move it from one colour group to another.
 - ☑ This does not change the actual colour of the photo.
 - ☑ The group information of the current file is updated and the photos are moved to the new colour group.
 - ☑ To change the information of multiple files, select the files you want by pressing the Yellow button.

☐ Music

- **Change Group (When the Sort key is Mood)**
You can change the mood information of music files. The group information of the current file is updated and the file is moved to the new group. To change the information of multiple files, select files by pressing the Yellow button.

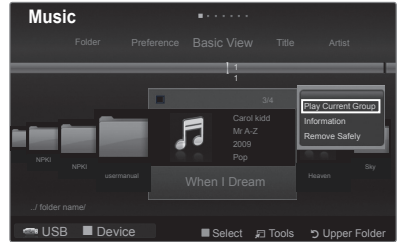

Slide Show / Music Play / Movie Play Option Menu

1. During a slide show (or when viewing a photo) or playing a music or movie, press the **TOOLS** button to set the option.
2. Press the **▲** or **▼** button to select the desired option, then press the **ENTER**  button.

■ Picture Setting / Sound Setting

You can select the picture and sound settings.

■ Information

The file information is displayed.

■ Remove Safely

You can remove the device safely from the TV.

□ Slide Show Option Menu

■ Stop Slide Show / Start Slide Show

You can start or stop a SlideShow.

■ Slide Show Speed → Slow / Normal / Fast

You can select the slide show speed.

- This function is available only during a slide show.
- You can also change the speed of the Slide Show by pressing the **⏮** (REW) or **⏭** (FF) button during the Slide Show.

■ Slide Show Effect

You can select the screen transition effect used in the slideshow.

- **None / Fade1 / Fade2 / Blind / Spiral / Checker / Linear / Stairs / Wipe / Random**
- This function is available only during a slide show.

■ Rotate

You can rotate photos saved on a USB memory device.

- Whenever you press the **◀** button, it rotates by 270°, 180°, 90°, and 0°.
- Whenever you press the **▶** button, it rotates by 90°, 180°, 270°, and 0°.
- The rotated file is not saved.

■ Zoom

You can magnify photos saved on a USB memory device. (x1 → x2 → x4)

- To move the enlarged photo image, press the **ENTER**  button, then press the **▲/▼/◀/▶** buttons. Note that when the enlarged picture is smaller than the original screen size, the location change function doesn't work.
- The enlarged file is not saved.

■ Background Music

You can select background music when watching a Slide Show.

- To use this feature, there must be music and photo files stored on the USB device.
- Loading music files is needed to change BGM mode. Play music files in music category to load.

□ Music Play Option Menu

■ Repeat Mode → On / Off

You can play music files repeatedly.

□ Movie Play Option Menu

■ Picture Size → Fit / Original

Play video at the screen size or original size.

■ Caption Setting

You can set the captions for the movie.

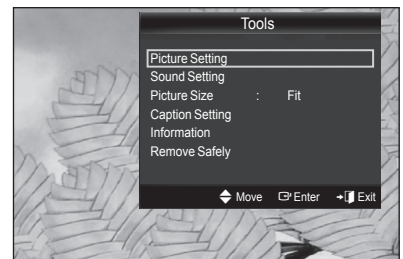
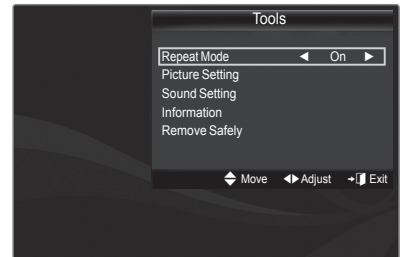





Viewing a Photo or Slide Show

□ Viewing a Slide Show

- ☑ All files in the File List Section will be used for the Slide Show.
- ☑ During the slide show, files are displayed in order from the currently shown file.
- ☑ The Slide Show progresses in the order sorted in the File List Section.
- ☑ Music files can be automatically played during the Slide Show if the **Background Music** is set to **On**.
- ☑ While a photo list is displayed, press the ∂ (Play)/ENTER \square button on the remote control to start slide show.

☑ SlideShow Control Buttons

ENTER \square	Play/Pause the Slide Show.
	Play the Slide Show.
	Pause the Slide Show.
	Exit Slide Show and return to the photo list.
	Change the SlideShow playing speed.
TOOLS \square	Run various functions from the Photo menus.

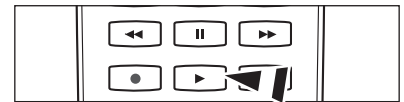
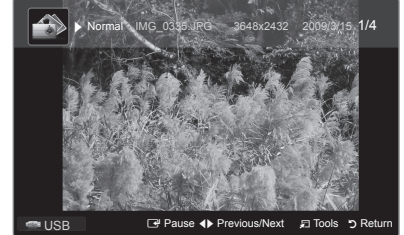
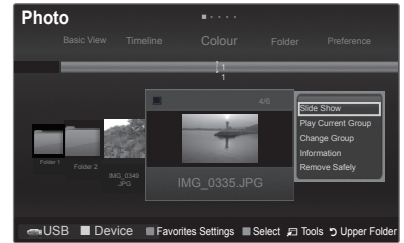

□ Playing current group

1. Press the \blacktriangle button to move to the Sort key Section.
2. Press the \blacktriangleleft or \blacktriangleright button to select a sorting standard.
3. Press the \blacktriangledown button to move to the Group List Section.
4. Select a group using the \blacktriangleleft and \blacktriangleright buttons.
5. Press the ∂ (Play) button. A slideshow begins with the files of the selected group.

■ Alternatively

1. Select a Sort key and then in the File List Section, select the photos contained in the desired group.
 - ☑ To move to the previous/next group, press the \square (REW) or \square (FF) button.
2. Press the **TOOLS** button.
3. Press the \blacktriangle or \blacktriangledown button to select **Play Current Group**, then press the **ENTER** \square button.
 - ☑ Only the photos in the sorting group including the selected files will be used for the Slide Show.

□ To perform a Slide Show with only the selected files

1. Press the \blacktriangledown button to select the File List Section.
2. Press the \blacktriangleleft or \blacktriangleright button to select the desired photo in the File List Section.
3. Press the Yellow button.
4. Repeat the above operation to select multiple photos.
 - ☑ The \checkmark mark appears to the left of the selected photo.
 - ☑ If you select one file, the Slide Show will not be performed.
 - ☑ To deselect all selected files, press the **TOOLS** button and select **Deselect All**.
5. Press the ∂ (Play)/ENTER \square button.
 - ☑ The selected files will be used for the Slide Show.

■ Alternatively

1. In the File List Section, press the Yellow buttons to select the desired photos.
2. Press the **TOOLS** button.
3. Press the \blacktriangle or \blacktriangledown button to select **Slide Show**, then press the **ENTER** \square button.
 - ☑ The selected files will be used for the Slide Show.

Playing Music

□ Playing a music file

1. Press the ▼ button to select the File List Section.
2. Press the ◀ or ▶ button to select a music file to be played.
3. Press the ⌂ (Play)/ENTER button.
 - ☑ This menu only shows files with the MP3 file extension. Files with other file extensions are not displayed, even if they are saved on the same USB device.
 - ☑ The selected file is displayed at the top with its playing time.
 - ☑ To adjust the music volume, press the volume button on the remote control. To mute the sound, press the 🔇 MUTE button on the remote control.
 - ☑ If the sound is odd when playing MP3 files, adjust the **Equalizer** and **SRS TruSurround HD** in the Sound menu. (An over-modulated MP3 file may cause a sound problem.)
 - ☑ The playing duration of a music file may be displayed as '00:00:00' if its playing time information is not found at the start of the file.
 - ☑ ⏮ (REW) or ⏭ (FF) buttons do not function during play.

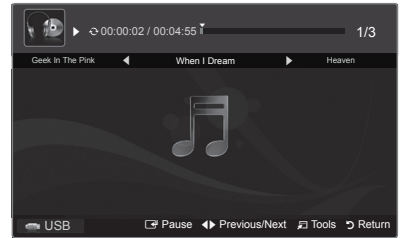

☑ Music Play Control Buttons

ENTER	Play/Pauses the music file.	⏪	Exit play mode and return to the music list.
▶	Play the music file	TOOLS	Run various functions from the Music menus.
⏸	Pause the music file		

☑ Music function information icon

🔄	When all music files in the folder (or the selected file) are repeated. Repeat Mode is On.
🔄	When all music files in the folder (or the selected file) are played once. Repeat Mode is Off.

□ Playing the music group

1. Press the ▲ button to move to the Sort key Section.
2. Press the ◀ or ▶ button to select a sorting standard.
3. Press the ▼ or ENTER button to move to the Group List Section.
4. Press the ⌂ (Play) button. The files of the selected group will start playing.

■ Alternatively

1. Select a sort key and then in the File List Section, select the files contained in the desired group.
 - ☑ To move to the previous/next group, press the ⏮ (REW) or ⏭ (FF) button.
2. Press the TOOLS button.
3. Press the ▲ or ▼ button to select **Play Current Group**, then press the ENTER button.
 - ☑ The music files in the sorting group including the selected file are played.

□ Playing the selected music files

1. Press the ▼ button to select the File List Section.
2. Press the ◀ or ▶ button to select the desired music file.
3. Press the Yellow button.
4. Repeat the above operation to select multiple music files.
 - ☑ The ✓ appears to the left of the selected music file.
 - ☑ To deselect all selected files, press the TOOLS button and select **Deselect All**.
5. Press the ⌂ (Play)/ENTER button.
 - ☑ The selected files will be played.

Playing a Movie File

□ Playing a movie file

1. Press the ▼ button to select the File List Section.
2. Pressing the ◀ or ▶ button to select a movie file to be played.
3. Press the ⏪ (Play)/ENTER button.
 - ☑ The selected file is played.
 - ☑ The selected file is displayed at the top with its playing time.
 - ☑ The playing duration of a movie file may be displayed as '00:00:00' if its playing time information is not found at the start of the file.
 - ☑ You can watch exciting gaming multimedia files, but the gaming function is not supported.



☑ Supported caption formats

Name	File Extension	Programming Language
MPEG-4 time-based text	.txt	XML
SAMI	.smi	HTML
SubRip	.srt	string-based
SubViewer	.sub	string-based
Micro DVD	.sub or .txt	string-based

☑ Supported Video Formats

File extension	Container	Video Decoder	Audio codec	Resolution
*.avi	AVI	Divx 3.11/4.x/5.1/6.0	MP3 AC3 LPCM ADPCM	720x576
		XviD		1920x1080
		H.264 BP/MP/HP		1920x1080
		MPEG4 SP/ASP		1920x1080
		Motion JPEG		800x600
*.mkv	MKV	Divx 3.11/4.x/5.1/6.0	MP3 AC3 LPCM ADPCM	720x576
		XviD		1920x1080
		H.264 BP/MP/HP		1920x1080
		MPEG4 SP/ASP		1920x1080
		Motion JPEG		800x600
*.asf	ASF	Divx 3.11/4.x/5.1/6.0	MP3 AC3 LPCM ADPCM WMA	720x576
		XviD		1920x1080
		H.264 BP/MP/HP		1920x1080
		MPEG4 SP/ASP		1920x1080
		Motion JPEG		800x600
*.wmv (VC1)	ASF	VC1	WMA	1920x1080
*.mp4	MP4 (SMP4)	H.264 BP/MP/HP	MP3 ADPCM AAC	1920x1080
		MPEG4 SP/ASP		1920x1080
		XVID		1920x1080
*.3gp	3GPP	H.264 BP/MP/HP	ADPCM AAC	1920x1080
		MPEG4 SP/ASP		1920x1080
*.vro	VRO VOB	MPEG2	AC3 MPEG LPCM	1920x1080
		MPEG1		1920x1080
*.mpg *.mpeg	PS	MPEG1	AC3 MPEG LPCM	1920x1080
		MPEG2		1920x1080
*.ts *.tp *.trp	TS	MPEG2	AAC MP3	1920x1080
		H.264		1920x1080
		VC1		1920x1080

☑ Video Play Control Buttons

ENTER	Play/Pauses the movie file
▶	Play the movie file
⏸	Pause the movie file
◻	Exit play mode and return to the movie list.
TOOLS	Run various functions from the movie menus.
◀/▶	Skip forwards or backwards through the movie file.
▲/▼	Move to the first/last of the file.

□ Playing the movie group

1. Press the ▲ button to move to the Sort key Section.
2. Press the ◀ or ▶ button to select a sorting standard.
3. Press the ▼ or ENTER button to move to the Group List Section.
4. Press the ∅ (Play) button. Only the files of the selected group will start playing.

■ Alternatively

1. Select a Sort key and then in the File List Section, select the files contained in the desired group.
 - ☑ To move to the previous/next group, press the ⏮ (REW) or ⏭ (FF) button.
2. Press the **TOOLS** button.
3. Press the ▲ or ▼ button to select **Play Current Group**, then press the ENTER button.
 - ☑ The movie files in the sorting group including the selected file are played.

□ Playing the selected movie files

1. Press the ▼ button to select the File List Section.
2. Press the ◀ or ▶ button to select the desired music file.
3. Press the Yellow button.
 - ☑ The ✓ mark appears to the left of the selected movie file.
 - ☑ To deselect all selected files, press the **TOOLS** button and select **Deselect All**.
4. Repeat the above operation to select multiple movie files.
5. Press the ∅ (Play)/ENTER button.
 - ☑ Only the selected file is played.

□ Playing movie continuously (Resume Play)

If you exit the playing movie function, the movie can be played later from the point where it was stopped.

1. Select the movie file you want to play continuously by pressing the ◀ or ▶ button to select it from the File List Section.
2. Press the ∅ (Play)/ENTER button.
3. Select **Play Continuously** (Resume Play) by pressing the Blue button.
 - ☑ The Movie will begin to play from where it was stopped.
 - ☑ If **Cont. Movie Play Help** function is set **On** in the **Setup** menu, a pop-up message will appear when you resume play a movie file.

Using the Setup Menu

Setup displays the user settings of the **Media Play** menu.

1. Press the **MEDIA.P** button on the remote control to display the **Media Play** menu.
2. Press the ◀ or ▶ button to select **Setup**, then press the ENTER button.
3. Press the ▲ or ▼ button to select the desired option.
4. Press the ◀ or ▶ button to select the option.
 - ☑ To exit **Media Play** mode, press the **MEDIA.P** button on the remote control.

■ Use Color View → On / Off

Select to view the color information in the Photo menu.

- ☑ If this is set to ON, the loading time increases for collecting the color information.

■ Music Repeat Mode → On / Off

Select to repeatedly play music files.

■ Cont. movie play help → On / Off

Select to display the help pop-up message for continuous movie playback.

■ Get the DivX® VOD registration code

Shows the registration code authorized for the TV. If you connect to the DivX web site and register the registration code with a personal account, you can download VOD registration file. If you play the VOD registration using Media Play, the registration is completed. For more information on DivX® VOD, visit www.DivX.com.

■ Get the DivX® VOD deactivation code

When DivX® VOD is not registered, the registration deactivation code is displayed. If you execute this function when DivX® VOD is registered, the current DivX® VOD registration is deactivated.

■ Screen Saver Run Time → 10 min / 20 min / 1 hour

Select to set the waiting time before the screen saver appears.

■ Information

Select to viewing the information of the connected device.

■ Remove Safely

You can remove the device safely from the TV.

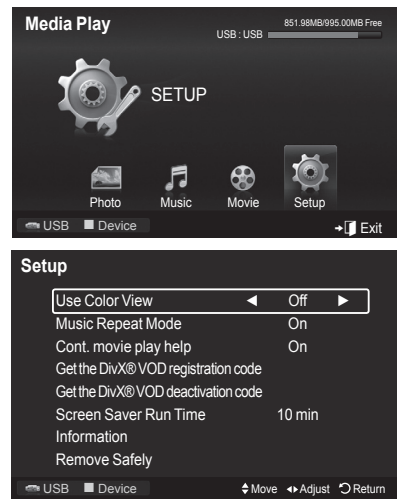

Media Play-DLNA

Setting the DLNA Network

DLNA allows you to watch pictures, musics and videos saved on your PC or on your TV through a network connection in Media Play mode. This removes the need to copy them to a USB storage device and then connect the device to your TV. To use DLNA, the TV must be connected to the network and the DLNA application must be installed on your PC.

❑ Network Connection Diagram-Cable

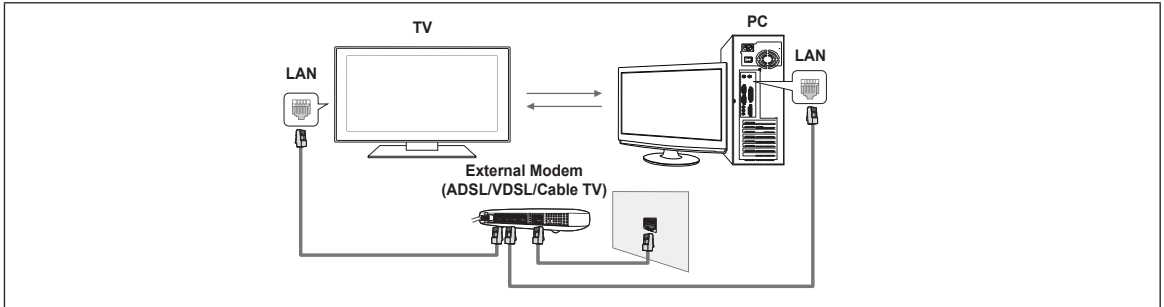

❑ Network Connection Diagram-Wireless

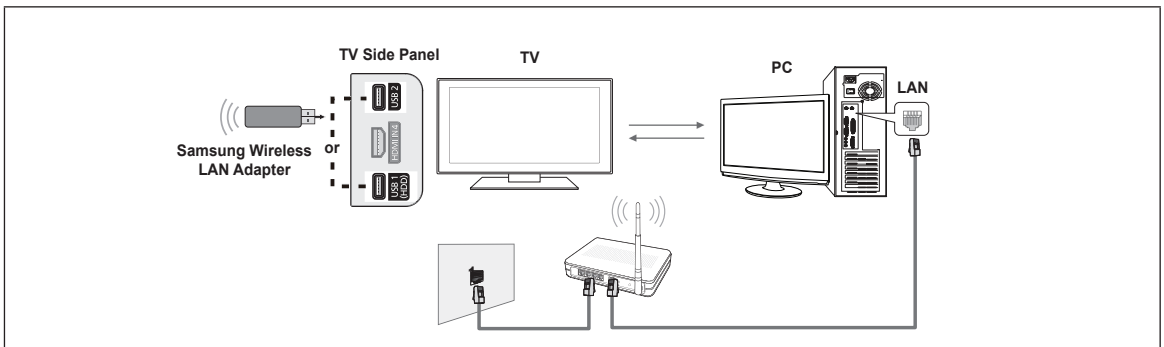

1. For more information on how to configure your network, refer to 'Setting the Network'.
 - ☑ You are recommended to locate both TV and PC in same subnet. The first 3 parts of the subnet address of the TV and the PC IP addresses should be the same and only the last part (the host address) should be changed. (e.g. IP Address: 123.456.789.**)
2. Connect the PC to which the **Samsung PC Share Manager** program will be installed and the external modem using a LAN cable.
 - ☑ You can connect the TV to the PC directly without connecting it through a Sharer (Router).

Installing the DLNA Application

To play content on the PC on the TV, you have to first install the application. To use the DLNA function smoothly, use the program in the CD-ROM supplied with the TV or use the Samsung PC Share Manager program corresponding to the TV model that can be downloaded from the Samsung web site.

System Requirements

1. Insert the Programme CD supplied with this TV into your PC.
2. 30MB of free hard disk space is needed for the programme installation.
 - If you share files, up to 30MB of hard disk drive space is required for each 100 files.
 - If you cancel file sharing, the hard disk drive space used for the thumbnail information is also freed.

Supported Formats

- **Image:** JPEG/ Audio: MP3/ Video: AVI, MKV, ASF, MP4, 3GPP, PS, TS container. For detailed supported video formats, refer to the 'Playing a Movie File' instructions.

Install the application

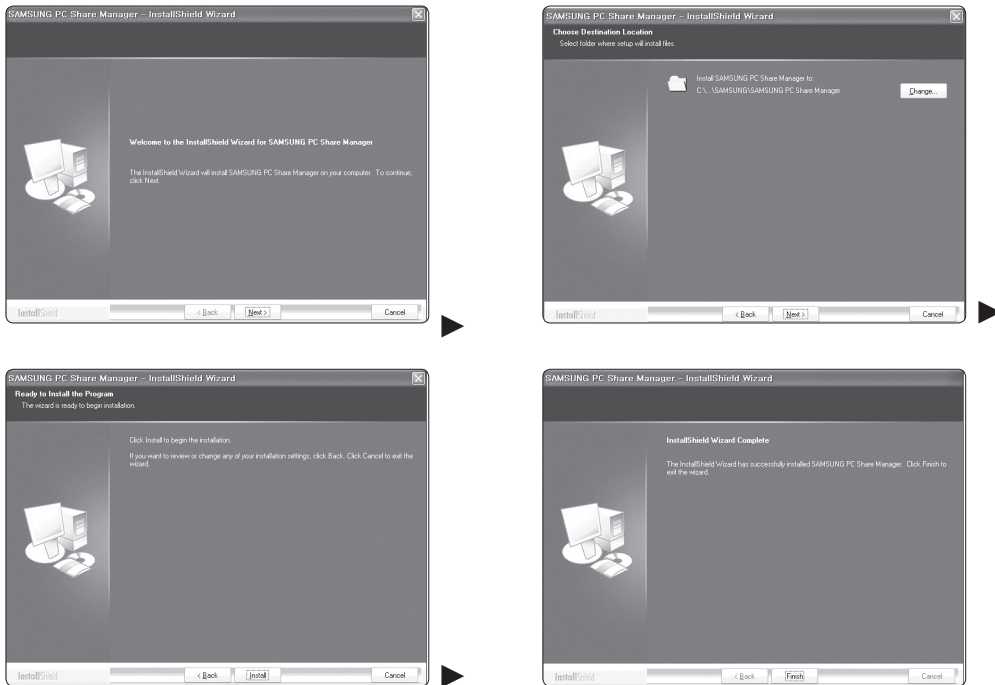

1. Run the Setup.exe file on the Programme CD supplied with the product.
 - Alternatively, you can download the file from www.samsung.com.
2. Install the SAMSUNG PC Share Manager as shown in the figures.
3. When the installation is complete, the PC Share Manager icon appears on your Desktop.
 - Double-click the icon to run the programme.

Using the DLNA Application

Programme Screen Display

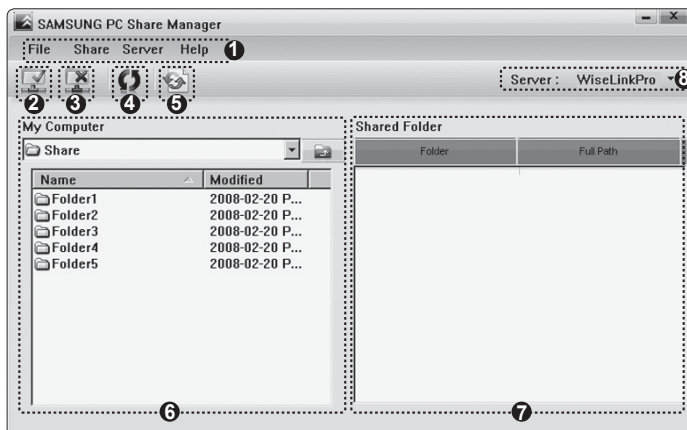

1. Menus: The following application menus are provided : **File**, **Share**, **Server**, and **Help**.
2. Click to share the selected PC server folder.
3. Click to cancel sharing.
4. Click to refresh the PC folder and files.
5. Click to synchronize the share status.
6. The folders and files of the PC to be shared are listed.
7. Folders shared by the user are listed.
8. PC server name shown on the device list of the Media Play.

❑ Share

■ Sharing a Folder

You can share a folder from your PC to the TV.

■ Cancelling a Shared Folder

You can cancel a shared folder on your PC. Select a folder from the **Shared Folder** pane and select **Unshare Folder**.

■ Applying the Current Settings

Perform this when synchronization is necessary due to a new shared folder or cancelling a shared folder. The Set Changed State menu applies changes to shared folders to the data saved with the PC share programme.

Since applying changes to the internal data is a time-consuming process, this function enables users to apply changes to the data only when required. Until the **Set Changed State** menu is selected, the changed state of the shared folder is not applied to the server. Changes to the shared folders are not applied to your PC until you select the **Set Changed State** menu.

■ Setting the Access Permission

To enable the TV to find your PC, the TV must be set to **Set Device Policy** in the Access Permission Settings window. In addition, the PC server and the TV must be on the same subnet.

- Method: Select the **Share** menu and select **Set Device Policy**. Rejected items are represented in gray. You can change the access permissions by using the Allow **Accept / Deny** button. To delete an item, select the item and select **Delete Item**.

❑ Server

■ Server

You can run or stop using your PC as a server.

■ Run DLNA Digital Media Server when Windows Starts

You can determine whether to start the PC server automatically when Windows starts.

■ Change server name

You can rename the PC server

Using the DLNA Function

❑ Using the DLNA Menu

DLNA (Digital Living Network Alliance) enables content saved on a DLNA server (usually your PC) connected to your TV or over a network to be played. Media Play enables playing content saved on a USB memory device connected to the TV, while DLNA enables playing content saved on a DLNA server (your PC) connected to your TV or over the network. The procedures to use the content are the same as those for **Media Play (USB & DLNA)**.

1. Press the **MEDIA.P** button on the remote control to display the **DLNA** menu.
2. Press the ◀ or ▶ button to select an icon (**Photo**, **Music**, **Movie**, **Setup**), then press the **ENTER**  button.

☑ To exit **DLNA** mode, press the **MEDIA.P** button on the remote control.

☑ DLNA does not support the following functions.

- The Background Music and Background Music Setting functions.
- Sorting files by preference in the Photo, Music, and Movie folders.
- The Change Group function.
- The Copy / Delete function.
- The Remove Safely function.
- The REW/FF (⏮/⏭) key functions while a movie is playing.
- Playing Movie Continuously (Resume Play) function.

☑ The Skip function may not work with some container such as asf and mkv.

☑ The Divx DRM, Multi-audio, embedded caption does not supported.

☑ Samsung PC Share manager should be permitted by the firewall program on your PC.

☑ The Skip (◀/▶ keys) or Pause function may not work while a movie is playing for the DLNA of other manufacturers, depending on the corresponding content information.

☑ The playing time may not be displayed while a movie is playing.

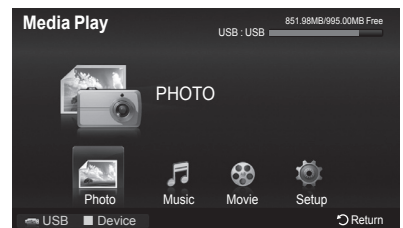

About Anynet+

Connecting Anynet+ Devices

Anynet+ is a function that enables you to control all connected Samsung devices that support Anynet+ with your Samsung TV's remote. The Anynet+ system can be used only with Samsung devices that have the Anynet+ feature. To be sure your Samsung device has this feature, check if there is an Anynet+ logo on it.

To connect to a TV

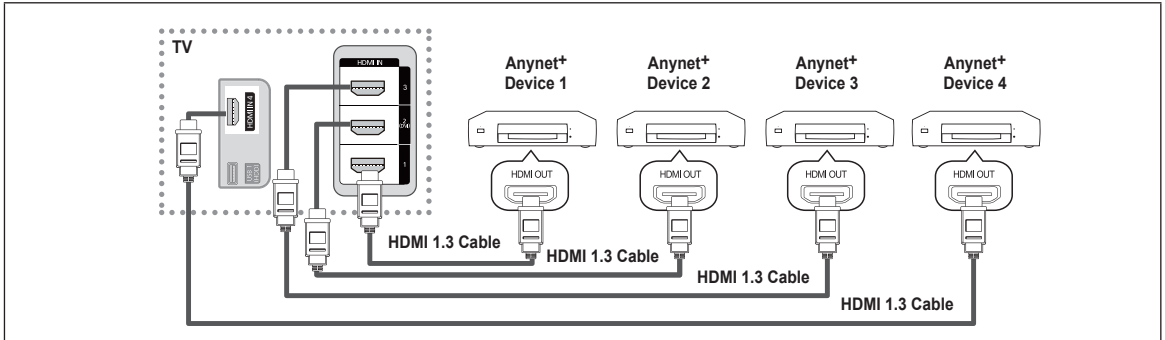

1. Connect the HDMI IN (1, 2(DVI), 3 or 4) jack on the TV and the HDMI OUT jack of the corresponding Anynet+ device using an HDMI cable.

To connect to Home Theater

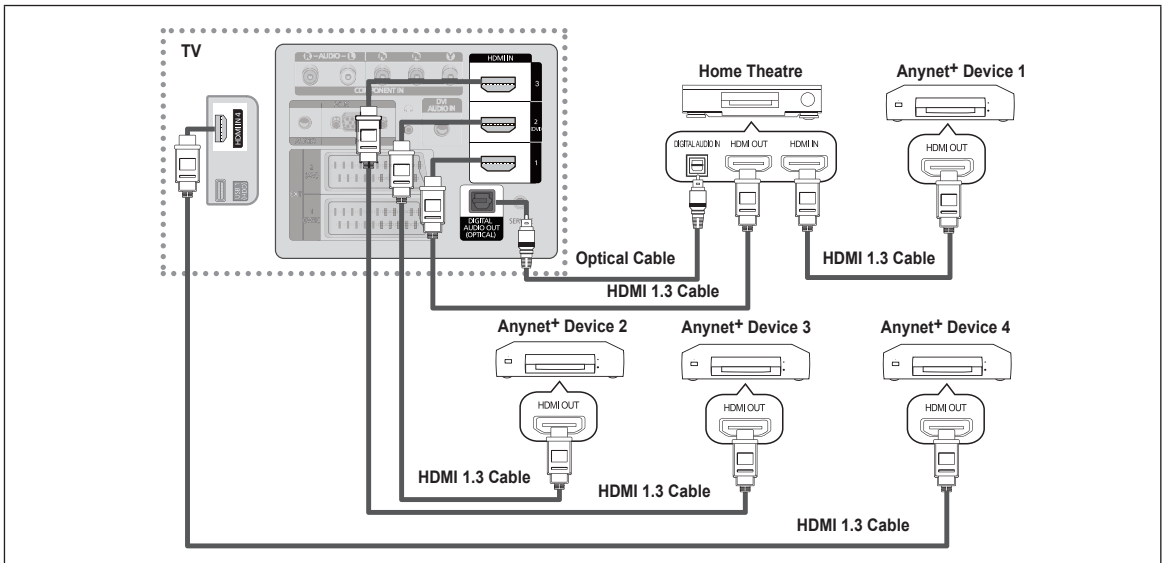

1. Connect the HDMI IN (1, 2(DVI), 3 or 4) jack on the TV and the HDMI OUT jack of the corresponding Anynet+ device using an HDMI cable.
 2. Connect the HDMI IN jack of the home theater and the HDMI OUT jack of the corresponding Anynet+ device using an HDMI cable.
- Connect the Optical cable between the DIGITAL AUDIO OUT (OPTICAL) jack on your TV and the Digital Audio Input on the Home Theater.
 - When following the connection above, the Optical jack only outputs 2 channel audio. You will only hear sound from the Home Theater's Front Left and Right speakers and the subwoofer. If you want to hear 5.1 channel audio, connect the DIGITAL AUDIO OUT (OPTICAL) jack on the DVD player or Cable/Satellite Box (ie Anynet Device 1 or 2) directly to the Amplifier or Home Theater, not the TV.
 - Connect only one Home Theater.
 - You can connect an Anynet+ device using the HDMI 1.3 cable. Some HDMI cables may not support Anynet+ functions.
 - Anynet+ works when the AV device supporting Anynet+ is in the Standby or On status.
 - Anynet+ supports up to 12 AV devices in total. Note that you can connect up to 3 devices of the same type.
 - Anynet+ supports up to 3 devices simultaneously.

Setting Up Anynet+

□ Anynet+(HDMI-CEC) Setup

✎ Press the **TOOLS** button to display **Tools** menu.
You can also display Anynet+ menu by selecting **Tools** → **Anynet+(HDMI-CEC)**.

■ Anynet+(HDMI-CEC) → Off / On

To use the Anynet+ Function, **Anynet+ (HDMI-CEC)** must be set to **On**.

☑ When the **Anynet+ (HDMI-CEC)** function is disabled, all the Anynet+ related operations are deactivated.

■ Auto Turn Off → No / Yes

Setting an Anynet+ Device to turn Off Automatically when the TV is Turned Off

☑ The active source on the TV remote must be set to TV to use the Anynet+ function.

☑ If you set **Auto Turn Off** to **Yes**, connected external devices are also turned off when the TV is turned off. If an external device is still recording, it may or may not turn off.

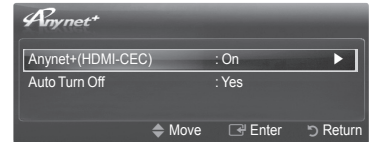
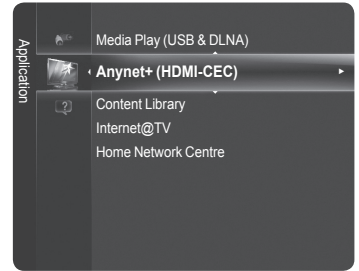

Switching between Anynet+ Devices

1. Press the **TOOLS** button. Press the **ENTER** button to select **Anynet+ (HDMI-CEC)**.

2. Press the **▲** or **▼** button to select **Device List**, then press the **ENTER** button.

☑ Anynet+ devices connected to the TV are listed. If you cannot find a device you want, press the red button to scan for devices.

☑ Only when you set **Anynet+ (HDMI-CEC)** to **On** in the **Setup** menu, the **Device List** menu appears.

3. Press the **▲** or **▼** button to select to a particular device and press the **ENTER** button. It is switched to the selected device.

☑ Switching to the selected devices may take up to 2 minutes. You cannot cancel the operation during the switching operation.

☑ The time required to scan for devices is determined by the number of connected devices.

☑ If you have selected external input mode by pressing the **SOURCE** button, you cannot use the Anynet+ function. Make sure to switch to an Anynet+ device by using the **TOOLS** button.



□ Anynet+ Menu

The **Anynet+** menu changes depending on the type and status of the Anynet+ devices connected to the TV.

Anynet+ Menu	Description
View TV	Anynet+ mode changes to TV broadcast mode.
Device List	Shows the Anynet+ device list.
(device_name) MENU	Shows the connected device menus. E.g. If a DVD recorder is connected, the disc menu of the DVD recorder will appear.
(device_name) INFO	Shows the play menu of the connected device. E.g. If a DVD recorder is connected, the play menu of the DVD recorder will appear.
Recording: (*recorder)	Starts recording immediately using the recorder. (This is only available for devices that support the recording function.)
(*recorder) Reserve Recording	Enables reserving a recording for the recorder. (This is only available for devices that support the recording reservation function.)
Stop Recording: (*recorder)	Stops recording.
Receiver	Sound is played through the receiver.

Continued...

❑ TV Remote Control Buttons Available in Anynet+ Mode

Device Type	Operating Status	Available Buttons
Anynet+ Device	After switching to the device, when the menu of the corresponding device is displayed on the screen.	Numeric buttons ▲/▼/◀/▶/ENTER buttons Colour buttons / EXIT button
	After switching to the device, while playing a file	◀◀ (Backward search) / ▶▶ (Forward search) ◻ (Stop) / ▶ (Play) / ◻ (Pause)
Device with builtin Tuner	After switching to the device, when you are watching a TV programme	P ▲ / ▼ button
Audio Device	When Receiver is activated	▲ (MUTE) / ◻ (MUTE) button MUTE button

- ✔ The Anynet+ function only works when the active source on the TV remote control is set to TV.
- ✔ The ◻ button works only while in the recordable state.
- ✔ You cannot control Anynet+ devices using the buttons on the TV. You can control Anynet+ devices only using the TV remote control.
- ✔ The TV remote control may not work under certain conditions. In this case, reselect the Anynet+ device.
- ✔ The Anynet+ functions do not operate with other manufacturers' products.
- ✔ The ◻, ◻ operations may differ depending on the device.
- ✔ If more than one recording device is connected, they are displayed as (*recorder) and if only one recording device is connected, it will be represented as (*device_name).

Recording

You can make a recording of a TV programme using a Samsung recorder.

1. Press the **TOOLS** button. Press the **ENTER** button to select **Anynet+ (HDMI-CEC)**.
2. Press the ▲ or ▼ button to select **Recording(recorder)**: then press the **ENTER** button. Recording begins.

✔ When there is more than one recording device

When multiple recording devices are connected, the recording devices are listed. Press the ▲ or ▼ button to select a recording device and press the **ENTER** button. Recording begins.

✔ When the recording device is not displayed

Select **Device List** and press the red button to search devices.

- ✔ Pressing the ◻ button will record whatever you are currently watching. If you are watching video from another device, the video from the device is recorded.
- ✔ Before recording, check whether the antenna jack is properly connected to the recording device. To properly connect an antenna to a recording device, refer to the recording device's users manual.



Listening through a Receiver

You can listen to sound through a receiver instead of the TV speaker.

1. Press the **TOOLS** button. Press the **ENTER** button to select **Anynet+ (HDMI-CEC)**.
 2. Press the **▲** or **▼** button to select **Receiver**. Press the **◀** or **▶** button to select **On** or **Off**.
- ☑ If your receiver supports audio only, it may not appear in the device list.
 - ☑ The receiver will work when you have properly connected the Optical IN jack of the receiver to the Optical Out jack of the TV.
 - ☑ When the receiver (home theater) is set to On, you can hear sound output from the TV's Optical jack. When the TV is displaying a DTV(air) signal, the TV will send out 5.1 channel sound to the Home theater receiver. When the source is a digital component such as a DVD and is connected to the TV via HDMI, only 2 channel sound will be heard from the Home Theater receiver.
 - ☑ When using the Media Play feature, sound may not output properly through the receiver.
 - ☑ When listening through the receiver, there are restrictions for using the audio-related (MTS, Preferred language) menus.
 - ☑ If there is a power interruption to the TV when the **Receiver** is set to **On** (by disconnecting the power cord or a power failure), the **Speaker Select** may be set to **External Speaker** when you turn the TV on again. (see page 21)





Troubleshooting for Anynet+

Symptom	Solution
Anynet+ does not work.	<ul style="list-style-type: none"> • Check if the device is an Anynet+ device. The Anynet+ system supports Anynet+ devices only. • Connect only one receiver (home theater). • Check if the Anynet+ device power cord is properly connected. • Check the Anynet+ device's Video/Audio/HDMI 1.3 cable connections. • Check whether Anynet+ (HDMI-CEC) is set to On in the Anynet+ setup menu. • Check whether the TV remote control is in TV mode. • Check whether it is Anynet+ exclusive remote control. • Anynet+ doesn't work in certain situations. (Searching channels, Plug & Play, etc.) • When connecting or removing the HDMI 1.3 cable, please make sure to search devices again or turn your TV off and on again. • Check if the Anynet+ Function of Anynet+ device is set on.
I want to start Anynet+.	<ul style="list-style-type: none"> • Check if the Anynet+ device is properly connected to the TV and check if the Anynet+ (HDMI-CEC) is set to On in the Anynet+ Setup menu. • Press the TV button on the TV remote control to switch to TV. Then press the TOOLS button to show the Anynet+ menu and select a menu you want.
I want to exit Anynet+.	<ul style="list-style-type: none"> • Select View TV in the Anynet+ menu. • Press the SOURCE button on the TV remote control and select a device other than Anynet+ devices. (Note that the channel button operates only when a tuner-embedded Anynet+ device is not connected.)
The message Connecting to Anynet+ device... appears on the screen.	<ul style="list-style-type: none"> • You cannot use the remote control when you are configuring Anynet+ or switching to a view mode. • Use the remote control when the Anynet+ setting or switching to view mode is complete.
The Anynet+ device does not play.	<ul style="list-style-type: none"> • You cannot use the play function when Plug & Play is in progress.
The connected device is not displayed.	<ul style="list-style-type: none"> • Check whether or not the device supports Anynet+ functions. • Check whether or not the HDMI 1.3 cable is properly connected. • Check whether Anynet+ (HDMI-CEC) is set to On in the Anynet+ setup menu. • Search Anynet+ devices again. • You can connect an Anynet+ device using the HDMI 1.3 cable only. Some HDMI cables may not support Anynet+ functions. • If it is terminated by an abnormal situation such as disconnecting the HDMI cable or power cord or a power failure, please repeat the device scan.
The TV programme cannot be recorded.	<ul style="list-style-type: none"> • Check whether the antenna jack on the recording device is properly connected.
The TV sound is not output through the receiver.	<ul style="list-style-type: none"> • Connect the optical cable between TV and the receiver.

Content Library

Activating the Content Library

The Content Library enables you to view or play the built-in contents on the TV or stored on your USB device.

1. Press the **MENU** button. Press the **▲** or **▼** button to select **Application**, then press the **ENTER**  button.
2. Press the **▲** or **▼** button to select **Content Library**, then press the **ENTER**  button. The **Content Library** main menu is displayed.

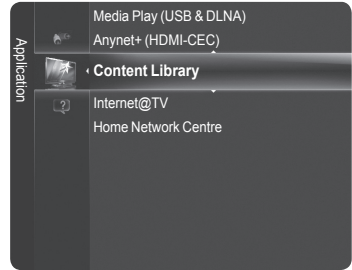

-  Press the **CONTENT** button on the remote control to display the **Content Library** main menu.

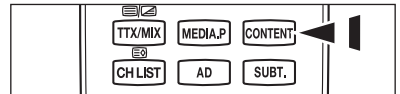



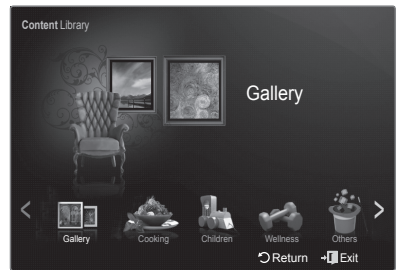

3. Press the **◀** or **▶** button to select an icon (**Gallery, Cooking, Children, Wellness, Others, Content Management**), then press the **ENTER**  button.



-  The selected item will be run.



Using the Remote Control Button in Content Library Menu

Button	Operations
▲/▼/◀/▶	Move the cursor and select an item.
ENTER 	Select the currently selected item.
RETURN	Return to the previous menu.
EXIT	Stop the current function and return to the Content Library main menu.
Colour Button	Button that provide functions are described on the corresponding page.
	You can control the volume of the played content.
CONTENT	Enter or Exit Content Library mode.

-  If you press the Volume or **MUTE** button, no OSD is displayed, but the function operates accordingly.
-  To return to TV mode, press the **P** / button on the remote control.

-  **CONTENTS LIBRARY CONTAINS TEXT, GRAPHICS, IMAGES, MULTIMEDIA, AND OTHER MATERIALS FOR INFORMATIONAL AND PROMOTIONAL PURPOSES ONLY. MATERIALS IN CONTENTS LIBRARY HAS BEEN MODIFIED AND KEEPS BEING REVISED AND UPDATED. THE MATERIALS IN THE CONTENTS LIBRARY MAY NOT BE SUITABLE FOR ALL AUDIENCES.**
-  **INFORMATION IN THE CONTENTS LIBRARY IS PROVIDED "AS IS." ALTHOUGH THE INFORMATION PROVIDED TO YOU IN THE CONTENTS LIBRARY IS OBTAINED OR COMPILED FROM SOURCES WE BELIEVE TO BE RELIABLE, SAMSUNG CANNOT AND DOES NOT GUARANTEE THE ACCURACY, VALIDITY, TIMELINESS OR COMPLETENESS OF ANY INFORMATION OR DATA MADE AVAILABLE TO YOU FOR ANY PARTICULAR PURPOSE. UNDER NO CIRCUMSTANCES, INCLUDING NEGLIGENCE, SHALL SAMSUNG BE HELD LIABLE, WHETHER IN CONTRACT OR TORT, FOR ANY DIRECT, INDIRECT, INCIDENTAL, SPECIAL OR CONSEQUENTIAL DAMAGES, ATTORNEY FEES, EXPENSES, OR ANY OTHER DAMAGES WHATSOEVER ARISING OUT OF, OR IN CONNECTION WITH, ANY INFORMATION CONTAINED IN, OR THE USE OF, THE CONTENTS LIBRARY, EVEN IF ADVISED OF THE POSSIBILITY OF SUCH DAMAGES.**

Using the Content Library

□ Gallery

This function plays a Slide Show with high resolution images and background music and produces various atmospheres. Using the Gallery function of the TV, you can change your home atmosphere.

☑ Press **INFO** button to see the credit and detail information in English for the imagery (currently, the credit supports English only).

☑ You can pause the slide show by pressing the **ENTER**  button during a slide show.

☑ The copyrights of the **Gallery** contents and all issues related to them are reserved by Timespace / JoongAng M&B, Inc.

□ Cooking

You can view various recipes that you can then easily follow step by step. Enjoy these contents which give you great ideas for meals.

☑ The recipes introduced in the **Cooking** contents on the Samsung TV are based on recipes published by Anness Publishing.

☑ The copyrights of the **Cooking** contents and all issues related to them are reserved by Practical Pictures.

□ Children

This is educational and interactive content that children can watch repeatedly. Enjoy existing stories, songs and plays with the Boowa and Kwala characters.

☑ The copyrights of the **Children** contents and issues related to them are reserved by UpToTen.

□ Wellness

This is beneficial health management content that provides stretching and massage exercises that can be enjoyed by the whole family.

□ Content Management

■ My contents

The use of contents is the same as in using the TV memory contents. Also, you can delete and play the each contents.

■ USB

You can download the contents onto a USB memory device and play them on your TV. The contents on the external USB device are played directly.

☑ **Content Library** only supports USB Mass Storage Class devices (MSC). MSC is a Mass Storage Class Bulk-Only Transport device. Examples of MSC are Thumb drives, Flash Card Readers and USB HDD (USB HUB are not supported.)

☑ Playing a game using an external USB memory device will allow you to save your game (depending on the game). Take care as removing the USB memory device while saving data to the USB memory device may cause the data to be lost.

☑ Downloading New Contents

New content other than the built-in contents will be provided via the Samsung.com website free of charge. When you download the paid contents, you need UDN number to download contents. Check the UDN number before downloading a new content item.

1. Visit the www.samsung.com website.
2. Select a content item in the Contents Download page.
3. Download the contents onto the USB memory device.
4. Go to Content Library main menu by pressing **CONTENT** button or choosing Content Library (**Menu** → **Application** → **Content Library**)
5. Plug the USB memory into USB port on the side of the TV.
6. You can see the content sub item which you downloaded.
7. Select a content item and press the enter button.
8. You can play the selected content item.

■ Setup

- **Screen Saver Run Time** → 10 min. / 20 min. / 40 min. / 1 hour

Select to set the waiting time before the screen saver appears.

- **Save UDN** (Unique Device Number)

The 18-digit number on the screen is the product code.

You can save the UDN to your USB memory.

☑ An NTFS format USB storage device does not support saving UDN. We recommend using a FAT format USB storage device.

Internet@TV

You can use various internet services containing useful information and entertaining content.

If you have some problems while using a widget service, please contact to content provider. In the widget, press the green button and get information of contact or refer to help website for widget provider information.

- English may be only supported in widget service depending on region.
- This function may not be supported depending on your country.

Getting Started with Internet@TV

Internet@TV provides an integrated Internet and television experience powered by the Yahoo!® Widget Engine. You can monitor financial stocks, share photos with friends and family, and track news and weather all through the **Internet@TV** service on your television.

- If Network condition is unstable, this function may not work. Then, TV would be turned off automatically. Otherwise turn off the TV using power button.
- You may experience slow operation or hesitation when using this function due to network conditions.



When running **Internet@TV** for the first time, the basic settings will proceed automatically.

- The first step is to set up your network. For more information on how to configure your network, refer to 'Network Setup'.
- After your network is operational, the Internet@TV software guides you through a step-by-step setup wizard.

All content and services accessible through this device belong to third parties and are protected by copyright, patent, trademark and/or their intellectual property laws. Such content and services are provided solely for your personal noncommercial use. You may not use any content or services in a manner that has not been authorized by the content owner or service provider. Without limiting the foregoing, unless expressly authorized by the applicable content owner or service provider, you may not modify, copy, republish, upload, post, transmit, translate, sell, create derivative works, exploit, or distribute in any manner or medium any content or services displayed through this device.

YOU EXPRESSLY ACKNOWLEDGE AND AGREE THAT USE OF THE DEVICE IS AT YOUR SOLE RISK AND THAT THE ENTIRE RISK AS TO SATISFACTORY QUALITY, PERFORMANCE AND ACCURACY IS WITH YOU. THE DEVICE AND ALL THIRD PARTY CONTENT AND SERVICES ARE PROVIDED "AS IS" WITHOUT WARRANTY OF ANY KIND, EITHER EXPRESS OR IMPLIED. SAMSUNG EXPRESSLY DISCLAIMS ALL WARRANTIES AND CONDITIONS WITH RESPECT TO THE DEVICE AND ANY CONTENT AND SERVICES, EITHER EXPRESS OR IMPLIED, INCLUDING BUT NOT LIMITED TO, WARRANTIES OF MERCHANTABILITY, OF SATISFACTORY QUALITY, FITNESS FOR A PARTICULAR PURPOSE, OF ACCURACY, OF QUIET ENJOYMENT, AND NON-INFRINGEMENT OF THIRD PARTY RIGHTS. SAMSUNG DOES NOT GUARANTEE THE ACCURACY, VALIDITY, TIMELINESS, LEGALITY, OR COMPLETENESS OF ANY CONTENT OR SERVICE MADE AVAILABLE THROUGH THIS DEVICE AND DOES NOT WARRANT THAT THE DEVICE, CONTENT OR SERVICES WILL MEET YOUR REQUIREMENTS, OR THAT OPERATION OF THE DEVICE OR SERVICES WILL BE UNINTERRUPTED OR ERROR-FREE. UNDER NO CIRCUMSTANCES, INCLUDING NEGLIGENCE, SHALL SAMSUNG BE LIABLE, WHETHER IN CONTRACT OR TORT, FOR ANY DIRECT, INDIRECT, INCIDENTAL, SPECIAL OR CONSEQUENTIAL DAMAGES, ATTORNEY FEES, EXPENSES, OR ANY OTHER DAMAGES ARISING OUT OF, OR IN CONNECTION WITH, ANY INFORMATION CONTAINED IN, OR AS A RESULT OF THE USE OF THE DEVICE, OR ANY CONTENT OR SERVICE ACCESSED BY YOU OR ANY THIRD PARTY, EVEN IF ADVISED OF THE POSSIBILITY OF SUCH DAMAGES.

Third party services may be changed, suspended, removed, terminated or interrupted, or access may be disabled at any time, without notice, and Samsung makes no representation or warranty that any content or service will remain available for any period of time. Content and services are transmitted by third parties by means of networks and transmission facilities over which Samsung has no control. Without limiting the generality of this disclaimer, Samsung expressly disclaims any responsibility or liability for any change, interruption, disabling, removal of or suspension of any content or service made available through this device. Samsung may impose limits on the use of or access to certain services or content, in any case and without notice or liability. Samsung is neither responsible nor liable for customer service related to the content and services. Any question or request for service relating to the content or services should be made directly to the respective content and service providers.

1. Press the **MENU** button. Press the **▲** or **▼** button to select **Application**, then press the **ENTER**  button.
2. Press the **▲** or **▼** button to select **Internet@TV**, then press the **ENTER**  button.
 - INTERNET@TV** starts.
 -  Press the **INTERNET@** button on the remote control to display the **Internet@TV** menu.
3. The **General Disclaimer** is displayed on the screen. Select **I accept** or **I do not accept**.
 - For more information on the **General Disclaimer**, refer to the '**Legal Notice**'.
4. The 'welcome screen' is the starting point of the **Internet@TV** guided setup.
 - If you select **Exit Setup**, this step is resumed when you press the **INTERNET@** button.
 - Select **Let's get started!**
5. Choosing your location allows TV Widgets to use localized content.
 - Select your country from the list provided.
6. Accepting the Yahoo!® TV Widget Engine Privacy Policy is required to use Internet@TV.
 - Select **OK, I Accept**.

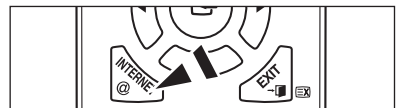

7. Accepting the Yahoo!® TV Widget System Terms of Service is required to use Internet@TV.
 - Select **OK, I Accept**.
8. Enter your name to setup your profile. Each profile has its own list of widgets. You can create a profile for each person who uses **Internet@TV**.
 - Enter your name and select **Save this name**.
 - For more information, refer to page 'Using the Profile Widget'.
9. **Internet@TV** tests the network connection.
 - If the test fails, configure your network again.
 - For more information, refer to page 'Network Setup'.
10. The guided setup is complete. A tutorial on how to use **Internet@TV** is next.
 - Select **Continue** to view the tutorial.
 - Select **Exit setup** to start using Internet@TV now.
 - To run the tutorial again, select **Profile Widget** → **System Setting** → **Repeat Tutorial**.
11. Press the **INTERNET@** button on the remote control to display the **Internet@TV** user interface.

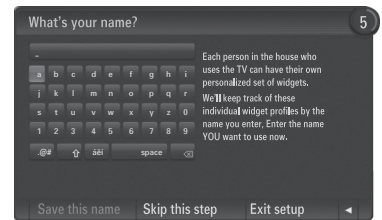



Screen display

■ Dock mode

- 1 A welcome banner is shown with your profile name in the top right corner.
 - This banner disappears after a short delay.
- 2 The banner highlights two remote control shortcuts.
 - If you press the blue button (**Viewport**) on your remote control, the display is toggled between 'Viewport mode' and 'Overlay mode'. In Viewport mode, the TV or video plays in a scaled-down area with graphics outside. In overlay mode, the graphics are displayed on top of the TV or video.
 - If you press the yellow button (**Edit Snippet**) on your remote control, a help window is displayed and the snippet with focus can be edited.
- 3 Press the **INTERNET@** button on the remote control to begin.
 - The horizontal list at the bottom of your TV screen is called 'the dock'.
 - The items in the list are called 'snippets'.
 - A snippet is a shortcut which launches a TV Widget.
 - A TV Widget is an Internet application designed to run on your TV.
 - Move between snippets by pressing the ◀ or ▶ buttons on the remote control.
 - Focus is located in the left most region (highlighted in blue).
 - The dock slides snippets under that focal point.
 - Launch a TV Widget by pressing the **ENTER**  button on the remote control when its snippet is in focus.
 - When you add snippets, they form a stack which you can navigate by pressing the ▲ or ▼ buttons.
 - Two special TV Widgets appear in the dock: the **Profile Widget** and the **Gallery Widget**. These cannot be deleted.
 - The dock will slide off screen after a timeout period.



■ Sidebar mode

- 1 Focus on a snippet and press the **ENTER**  button to launch the TV Widget sidebar. The TV Widget logo and Home (🏠) are at the top of the sidebar.
- 2 Current menu is displayed under the TV Widget logo.
 - To return to a previous screen, select it and press the **ENTER**  button.
 - You can also press the **RETURN** button on the remote control.
- 3 Current selection is always highlighted in blue. The highlighted button has focus and is activated when you press the **ENTER**  button.
- 4 When there is a lot of data, a page control is used.
 - Current page and total pages are displayed.
 - Move between pages by pressing ◀ or ▶ buttons.
- 5 The bottom toolbar includes color buttons that correspond to the red, green, yellow and blue buttons on the remote control.
 - **Red button:** Close the widget.
 - **Green button:** Change the widget's setting.
 - **Yellow button:** Manage your snippets.
 - **Blue button:** Size video to fit, or make it full screen.
 - Some buttons may not be available depending on widget.

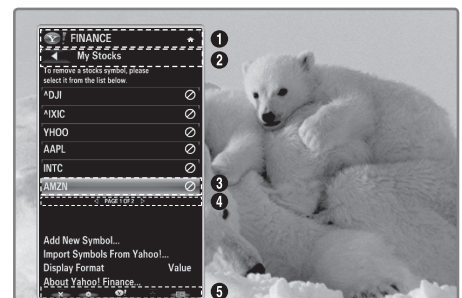

Editing Snippets in the Dock

1. Edit a snippet by focusing on it in the dock and pressing the yellow button.
2. The snippet moves to the Second position and its tile slides up to show the following help text:
 - Delete (red button): Remove this TV Widget.
 Deleted widgets can be re-installed using the **Widget Gallery**.
 - Move (blue button): Re-order the snippet. Press the ◀ or ▶ button to scroll. Press the yellow button to drop into the new position.
 - Done (yellow button): Exit the **Edit Snippet** menu.

Using the Profile Widget

The Profile Widget configures your user profile. You can set up multiple profiles, and each profile maintains its own list of widgets.

The **Switch Profile** menu allows you to switch to a different user profile.

- At least two profiles must be registered. If you want to add a profile, refer to '**Administrative Controls**'.

The **Profile Settings** menu allows you to customize and protect your profile.

- User profiles can be customized with a unique **Name** and an **Avatar** (a picture used to represent your profile).
- Your profile's **Name** and **Avatar** are displayed in the profile snippet in the dock.
- Profiles can be protected by **Create Profile PIN**.
- When setting the PIN for the first time, you can set a **Security Question**.

The **Profile Settings** menu can limit to widgets.

- If you forget your **Profile PIN** you can answer a **Security Question** that is associated with your profile.
- A profile that has the Limit Profile indicator turned on will not allow new widgets to be installed.
- The Owner PIN must be set to use this function. To set the Owner PIN, refer to '**Administrative Controls**'.

The **System Settings** menu allows you to:

- Change your **Location** and set your **Zip Code** (US only) to tailor the content to your region.
- **Repeat the Tutorial** that was shown during guided setup.
- **Restore Factory Settings** to delete all widget configurations and information.

In the **Administrative Controls** menu you can:

- Set the **Screen Saver** timeout to avoid screen burn in.
- **Create Owner PIN** and set a **Security Question** to control other profiles.
- Create a new Profile which can be configured with a different set of widgets.
- **Delete** an existing profile.

From the Profile Widget you can **Sign in to Yahoo!**® using your Yahoo! ID.

- If you have a Yahoo! ID, you can access your personalized content using the Yahoo! TV Widgets.
- All Yahoo! TV Widgets that are installed are automatically signed-in with your profile's Yahoo! ID.
- If you have no Yahoo! account, visit www.yahoo.com and create an account.
- You may fail to log in with an ID created on the Yahoo website in a country that does not support Internet@TV.

About Profile widget

Press the green button.

You can view a brief description of the **Profile Widget**, **Copyright Policy**, **Terms of Service**, and **Privacy Policy**.



Using the Yahoo!® Widget Gallery

Use the Yahoo!® Widget Gallery to add more widgets to your TV. View available TV Widgets in the following categories:

- **Latest Widgets:** Displays recently updated widgets.
 - **Yahoo!® Widgets:** Displays widgets provided by Yahoo!®.
 - **Samsung Widgets:** Displays widgets provided by Samsung.
 - **More Categories:** Displays all widgets by category.
- To install a widget, navigate to the detail screen and select **Add Widget to My Profile** and press the **ENTER**  button. The widget is installed and becomes available in the dock.

Widget Gallery Settings

Press the green button.

About Yahoo! Widget Gallery...

You can view brief information for the **Widget Gallery**, **Copyright Policy**, **Terms of Service**, and **Privacy Policy**.

In the Developer Settings menu You can make your own widget.

For more information on creating your own widget, visit our developer site at <http://connectedtv.yahoo.com/>





Using the Yahoo!® Weather Widget

The Yahoo!® Weather Widget provides updates on your local and favorite weather locations. This content dynamically changes with weather conditions.

- Press the green button on the remote control to display the Yahoo!® Weather Widget Settings menu.
- From the Settings menu you can add or remove a city for which you want to view weather information.

From the **Settings** menu:

- **Add New City** by entering the name of the city. Once the search results are displayed, select the city you want and press the **ENTER**  button.
- **Delete City** by selecting the city you want to delete from the city list. Press the **ENTER**  button and confirm the deletion.
- Changing the Temperature Indication Mode
You can change the temperature indication mode to **Imperial** or **Metric**. For example, **Imperial** will show temperatures in Fahrenheit and **Metric** in Celsius.

Create a snippet for a favorite city

- Select the city from the Yahoo!® Weather Widget's home page and view the detailed weather information.
- Press the yellow button.
- Select the **Add Snippet** menu and press **ENTER**  to add the city as a snippet.

Delete a snippet for a city

- Launch the snippet.
- Press the yellow button.
- Select the **Delete Snippet** menu and press **ENTER**  to remove the snippet.

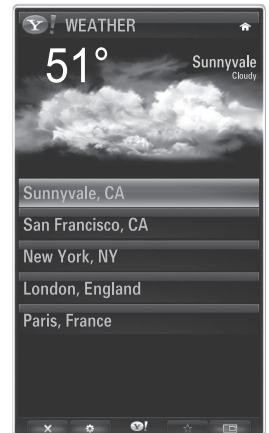

Using the Yahoo!® News Widget

The Yahoo!® **News** Widget provides the latest headline news for business, entertainment, politics, sports, top stories, and many other categories.

Select a category, select a headline within the category, and view a dynamically updated news summary.



Using the Yahoo!® Flickr Widget

The Flickr Widget can provide you access to your favorite photos from friends and family while watching TV. Share your photos with your family on your big screen TV through a slideshow.



- Personalize the Flickr Widget by logging in with your Yahoo! ID.
- For detailed procedures on log in, refer to the 'Using the Profile Widget' instructions.
- For more information on Flickr, visit <http://www.flickr.com>.

☑ Your Photos shows photos you have registered with Flickr website.

■ To view Flickr photos in a slideshow:

- Select a thumbnail of a photo and press the **ENTER**  button to view the photo's details.
- Select **Start Slideshow** and press the **ENTER**  button.

■ To control the slideshow display:

- Press the **ENTER**  button during a slideshow.
- The thumbnails of photos are displayed on the bottom of the screen.
 - ☑ When the slideshow control is displayed, you can **Pause**, **Play** and **Stop** the slideshow.
 - ☑ If you select the menu and press **ENTER** , you can view information for the selected photo.
- The **Your Sets** menu allows you to view photos you have classified in Flickr.
- The **Explore** menu allows you to explore photos featured by the Flickr website. You can view the photos updated daily.
- The **Mark as Favorite** or **Remove From Favorite** menu moves photos to your Favorite Photos set or removes photos from it.
- The **Favorite Photos** menu allows you to see the photos you have classified as favorites.
- The **Your Contacts** menu allows you to see updates from family and friends.

The **Your Groups** menu allows you to select your favorite groups from the Flickr website to share and enjoy photos with the Flickr community of users.



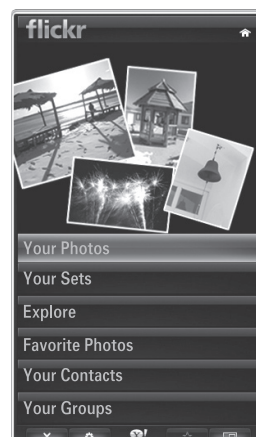

To configure the Yahoo!® Flickr Widget Settings press the green button on the remote control.

- The **Time Per Slide** menu controls the speed of the slideshow.
- The **Repeat** menu will restart the slideshow at the beginning after the last photo is shown.



Using the Yahoo!® Finance Widget

View stock information and the latest stock news with the Yahoo!® Finance Widget.
Press the green button to set up your stocks.
Use the **Add New Symbol** menu to enter the name of a new stock.

- Select the stock you want to add from the search results and select the Add Symbol menu and press the **ENTER**  button.
 -  The selected stock is added to the **My Stocks** list.
- Use the **Import Symbols From Yahoo!®** menu to retrieve your Yahoo!® Finance portfolio.
 - The **Merge Symbols** menu merges the symbols in the Yahoo!® Finance Widget with the symbols from your portfolio.
 - The **Replace Symbols** menu deletes the symbols in the Yahoo!® Finance Widget and replaces them with the symbols from your portfolio.
- Use the **Display Format** menu to change the stock-price fluctuation transition to **Value** or **Percentage**.
- Create a snippet for a favorite stock.
 - Select the stock symbol from the Yahoo!® Finance Widget's home page and view the detailed finance information.
 - Press the yellow button.
 - Select the **Add Snippet** menu and press **ENTER**  to add the stock as a snippet.
- **Delete** a snippet
 - Launch the snippet from the dock
 - Press the yellow button.
 - Select the **Delete Snippet** menu and press **ENTER**  to remove the snippet.

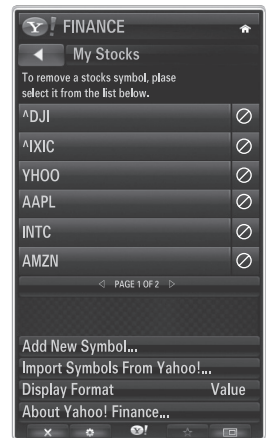

Troubleshooting for internet@TV

Problem	Possible Solution
Some widget services do not work.	<ul style="list-style-type: none"> • Check with that service provider. • In the widget, press the green button and get contact information or refer to help website for widget service provider information. • Refer to Help website page.
Some widget contents only have English. How can I change the language?	<ul style="list-style-type: none"> • Widget content language may be different from widget user interface language. It depends on service provider.
After factory reset, Yahoo Widget service doesn't work and warning message is displayed.	<ul style="list-style-type: none"> • After factory reset, turn off and on your TV. Then restart Internet@TV.
At the Flickr widget, I logged in my account. But, I can't view my picture.	<ul style="list-style-type: none"> • Visit Yahoo Web site, and activate your Flickr account at your Yahoo! ID.
At the Profile widget, I did change location, but the previous setting still remains.	<ul style="list-style-type: none"> • Turn off and on your TV. Then restart Internet@TV. • Now, you can enjoy widget services supported in changed location.

Help Website

Country	Website
Austria	www.samsung.com → Produkte → Fernseher → medi@2.0 → Internet@TV
Belgium	www.samsung.com → Producten → televisies → medi@2.0 → Internet@TV
	www.samsung.com → Produits → téléviseurs → medi@2.0 → Internet@TV
Czech	www.samsung.com → Produkty → televizory → medi@2.0 → Internet@TV
Denmark	www.samsung.com → Produkter → stue & soveværelse → medi@2.0 → Internet@TV
Finland	www.samsung.com → Tuotteet → kodinelektronikka → medi@2.0 → Internet@TV
France	www.samsung.com → Produits → télévisions → medi@2.0 → Internet@TV
Germany	www.samsung.com → Privatkunden → Fernseher → medi@2.0 → Internet@TV
Greece	www.samsung.com → Προϊόντα → τηλεοράσεις → medi@2.0 → Internet@TV
Hungary	www.samsung.com → Termékek → televíziók → medi@2.0 → Internet@TV
Ireland	www.samsung.com → Products → Television → medi@2.0 → Internet@TV
Italy	www.samsung.com → Prodotti → TV → medi@2.0 → Internet@TV
Netherlands	www.samsung.com → Producten → televisies → medi@2.0 → Internet@TV
Norway	www.samsung.com → Produkter → hverdagsrom & soverom → medi@2.0 → Internet@TV
Poland	www.samsung.com → Produkty → telewizory → medi@2.0 → Internet@TV
Portugal	www.samsung.com → Produtos para Consumidores → televisores → medi@2.0 → Internet@TV
Slovakia	www.samsung.com → Produkty → televizory → medi@2.0 → Internet@TV
Spain	www.samsung.com → Productos → televisores → medi@2.0 → Internet@TV
Sweden	www.samsung.com → Produkter → vardagsrum & sovrum → medi@2.0 → Internet@TV
Switzerland	www.samsung.com → Produits → télévisions → medi@2.0 → Internet@TV
	www.samsung.com → Produkte → Fernseher → medi@2.0 → Internet@TV
United Kingdom	www.samsung.com → Products → Television → medi@2.0 → Internet@TV
Turkey	www.samsung.com → Tüketiciler Ürünleri → televizyon → medi@2.0 → Internet@TV
Estonia	www.samsung.com → Klientidele → Televisoriid → medi@2.0 → Internet@TV
Latvia	www.samsung.com → Klientiem → Televizori → medi@2.0 → Internet@TV
Lithuania	www.samsung.com → Namams → Televizoriai → medi@2.0 → Internet@TV
Russia	www.samsung.com → Продукты → Телевизоры → medi@2.0 → Internet@TV
Ukraine	www.samsung.com → Потребительские продукты → телевизоры → medi@2.0 → Internet@TV

☑ Approaching step may be changed later on.

☑ It can be different links for special countries.

Internet@TV



- ☑ This function may not be supported depending on your country.
- ☑ If you have some problems while using a widget service, please contact to service provider.
In the widget, press the green button and get contact information or refer to help website for service provider information.
- ☑ English may be only supported in widget service depending on region.

Getting Started with Internet@TV

Internet@TV provides SAMSUNG's widget services through a network connection. Internet@TV contents can be changed depending on contents provider. You can access various information such as YouTube, through the **Internet@TV** service.

- ☑ If a certain content's font provided by contents provider is not supported on TV, It may not be viewed normally.
- ☑ The configuration of Widgets and their provided services may differ according to the selected country. After changing country, turn off and on the TV. Then you can use widget service supported changed country. If Country is set to Others, TV can't recognize your country. In this case, please select directly from the service country list.
- ☑ For more information on how to configure your country, refer to the 'Plug & Play Feature' instructions.
- ☑ You may experience slow operation or hesitation when using this function due to network conditions.
- ☑ Before using **Internet@TV**, set up the network first. For more information on how to configure your network, refer to 'Network Setup'.

When running Internet@TV for the first time, the basic settings proceed automatically. It may take few minutes to update.

1. Press the **MENU** button. Press the **▲** or **▼** button to select **Application**, then press the **ENTER**  button.
2. Press the **▲** or **▼** button to select **Internet@TV**, then press the **ENTER**  button.
 -  Press the **INTERNET@** button on the remote control to display the **Internet@TV** menu.
3. The **User Agreement** is displayed. Select **Agree** to accept the agreement.
4. The **Statistics & Analysis** is displayed. Select **Agree** to accept the agreement.



Setting up Internet@TV

You can check and use the menus regarding Single Sign On (SSO), system management and properties. Press the **▲** or **▼** button to select **Setup**, then press the **ENTER**  button.

☐ Single Sign On

You can use this menu when creating, deleting the account.

Using the **Single Sign On**, you can control your account including contents site's account information. You don't need additional log in.

- ☑ Account is only for internet@TV.

■ Create Account

You can create account and be linked with desired service site.

- ☑ Account will be made less than 10.
- ☑ Character of Account should be limited to 10.
- ☑ If there is no service that needs log in, you can not create account.

■ Account Management

- **Service Site:** You can register log in information of service site (such as YouTube).
- **Change Password:** Change the password of your account.
- **Delete:** Delete the account.

- ☑ If you forget the password of account, press the remote control buttons in the following sequence, which resets the **Internet@TV**: **POWER** (off) →  **MUTE** → **9** → **4** → **8** → **POWER** (On).
If you use this function, all accounts will be deleted.

❑ System Setup

Ticker Autorun, **Ticker Duration** may not be supported depending on country.

■ Change the Service Lock password

The default password number of a new TV set is '0-0-0-0'.

If you forget the password, press the remote control buttons in the following sequence, which resets the password to '0-0-0-0':
POWER (Off) → **MUTE** → **9** → **4** → **8** → **POWER (On)**.

■ Service Duration

Select to set the service duration time before the screen saver appears.

■ Ticker Autorun → Off / On

Select to set ticker to run automatically or not when turning on the TV.

■ Ticker Duration

Select to set the service duration time before the screen saver appears.

❑ Properties

Display information of Internet@TV.

You can measure the speed of your Internet TV service using **Measuring the speed of the Internet TV service**.

Using the Internet@TV service

In a widget that provides multiple category menus, you can view the contents of the category menus using the ◀ and ▶ buttons.

■ Account Login

1. Press the Red button.
2. Select desired **User account**, then press the **ENTER** button.
3. Input the password.

When login succeeds, User account will be displayed on the screen.

Before login, at least one and more account should be registered. If you want to create account, refer to 'Setting up Internet@TV'.

■ Using the Widget Gallery

You can use **Run Service**, **Lock**, **Install Service** at the existing widget and you can see description of the widget service that isn't installed.

On the **Internet@TV**, you can add and use various widgets provided by service provider. It may vary according to contents provider.

- **Run Service**: Runs the widget service.
- **Lock**: Set the service lock
- **Install Service** (or **Delete Service**): Install or delete widget service.

■ Using the YouTube Widget

You can watch the movie provided by YouTube.

If you have the account in YouTube, Register account information using Account management. Then, you can use My Favourites category.

The menu can be changed by web service.

There may be inappropriate contents for child. In this case, use **Lock** function in **Widget Gallery**.

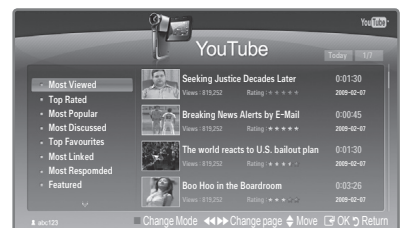

Troubleshooting for internet@TV

Problem	Possible Solution
Some widget services do not work.	Check with that service provider. In the widget, press the green button and get contact information or refer to help website for widget service provider information. Refer to Help website page.
What is the advantage of single sign on?	If you create account and register your login information of desired service, you can access personalized content without additional login.
When a network error occurred, I can't use other menus except setting menu.	If network connection doesn't work, your service might be limited. Because all widgets except setting widget(Profile widget, Widget Gallery) need to connect Internet.
Is there any possibility to show adult movies on YouTube?	Basically, at the list on the menu it is filtered out. But by using search function, It can be shown. In this case, using the Widget Gallery lock the widget service.

Help Website

Country	Website
Austria	www.samsung.com → Produkte → Fernseher → medi@2.0 → Internet@TV
Belgium	www.samsung.com → Producten → televisies → medi@2.0 → Internet@TV
	www.samsung.com → Produits → téléviseurs → medi@2.0 → Internet@TV
Czech	www.samsung.com → Produkty → televizory → medi@2.0 → Internet@TV
Denmark	www.samsung.com → Produkter → stue & soeværelse → medi@2.0 → Internet@TV
Finland	www.samsung.com → Tuotteet → kodinelektroniikka → medi@2.0 → Internet@TV
France	www.samsung.com → Produits → télévisions → medi@2.0 → Internet@TV
Germany	www.samsung.com → Privatkunden → Fernseher → medi@2.0 → Internet@TV
Greece	www.samsung.com → Προϊόντα → τηλεοράσεις → medi@2.0 → Internet@TV
Hungary	www.samsung.com → Termékek → televíziók → medi@2.0 → Internet@TV
Ireland	www.samsung.com → Products → Television → medi@2.0 → Internet@TV
Italy	www.samsung.com → Prodotti → TV → medi@2.0 → Internet@TV
Netherlands	www.samsung.com → Producten → televisies → medi@2.0 → Internet@TV
Norway	www.samsung.com → Produkter → hverdagsrom & soverom → medi@2.0 → Internet@TV
Poland	www.samsung.com → Produkty → telewizory → medi@2.0 → Internet@TV
Portugal	www.samsung.com → Produtos para Consumidores → televisores → medi@2.0 → Internet@TV
Slovakia	www.samsung.com → Produkty → televizory → medi@2.0 → Internet@TV
Spain	www.samsung.com → Productos → televisores → medi@2.0 → Internet@TV
Sweden	www.samsung.com → Produkter → vardagsrum & sovrum → medi@2.0 → Internet@TV
Switzerland	www.samsung.com → Produits → télévisions → medi@2.0 → Internet@TV
	www.samsung.com → Produkte → Fernseher → medi@2.0 → Internet@TV
United Kingdom	www.samsung.com → Products → Television → medi@2.0 → Internet@TV
Turkey	www.samsung.com → Tüketici Ürünleri → televizyon → medi@2.0 → Internet@TV
Estonia	www.samsung.com → Klientidele → Televiisorid → medi@2.0 → Internet@TV
Latvia	www.samsung.com → Klientiem → Televizori → medi@2.0 → Internet@TV
Lithuania	www.samsung.com → Namams → Televizoriai → medi@2.0 → Internet@TV
Russia	www.samsung.com → Продукты → Телевизоры → medi@2.0 → Internet@TV
Ukraine	www.samsung.com → Потребительские продукты → телевизоры → medi@2.0 → Internet@TV

☑ Approaching step may be changed later on.

☑ It can be different links for special countries.

Home Network Centre

Home Network Centre

About the Home Network Centre

The **Home Network Centre** connects the TV and mobile phones through a network. You can view call arrivals, text message contents, and schedules set on the mobile phone on the TV using the **Home Network Centre**. In addition, you can play the media contents saved on the mobile phones such as videos, photos and music by controlling them onto the TV via the network.

- ☑ If the device supports DLNA DMC (Digital Media Controller) function, Home Network Centre function is available.
- ☑ This function is for compatibility with Samsung mobile phone which will be released later on. For more information, visit www.samsung.com or contact Samsung call center. Other models will be added in the future. The mobile device may need additional software installation. For details, refer to each user's guide.

☐ Connecting to the Home Network Centre

For more information about the network settings, refer to 'Network Setup'.

■ Connecting to a Wi-Fi Ad-hoc network

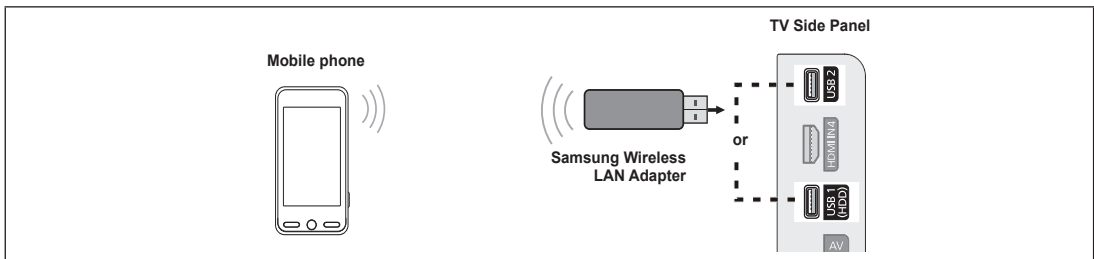

1. Connect the 'Samsung Wireless LAN Adapter' to the USB1(HDD) or USB2 port of the TV.
2. For more information on how to configure Ad-hoc network, refer to '**Setting the Network**'.
 - ☑ For information on configuring the mobile phone's network settings, refer to the mobile phone manual.
3. Set up the IP address, SSID and password for the mobile phone in the Ad-hoc Settings of the mobile phone using the Network Name (SSID) and Security Key (password) displayed on the TV.

■ Connecting through a wire / wireless IP sharer

1. Connect the LAN port of the TV and the Wire/Wireless IP sharer using the LAN cable or connect the USB1(HDD) or USB2 port of the TV and the 'Samsung Wireless LAN Adapter'.
 - ☑ For the procedures to set up the wire/wireless sharer and the mobile phone, refer to the manual of the corresponding device.

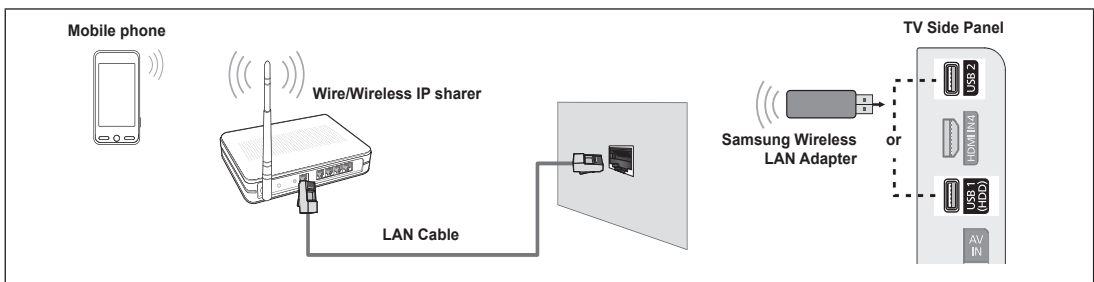
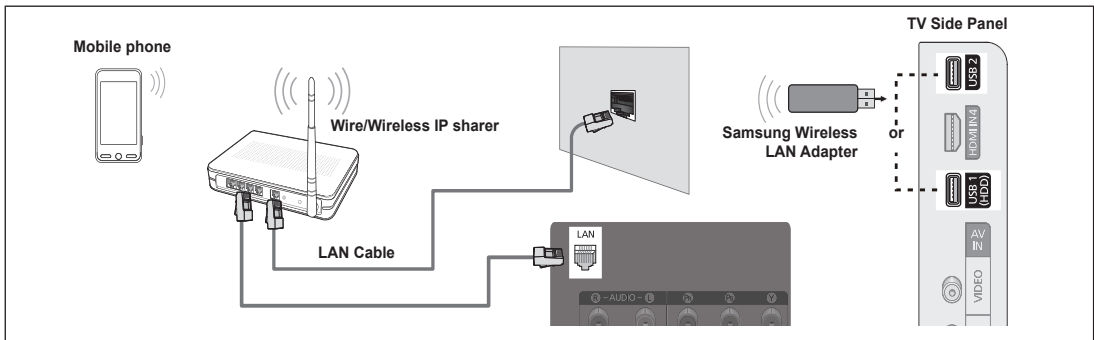

Setting Up the Home Network Centre

□ Message / Media

Shows a list of mobile phones which have been set up with this TV to use the Message or Media function.

Media function is available in other mobile devices which support DLNA DMC.

■ Allowed

Allows the mobile phone.

■ Denied

Blocks the mobile phone.

■ Delete

Deletes the mobile phone from the list.

This function just deletes the name from the list. If the deleted mobile device turns on or tries to connect to the TV, it may be shown on the list.

□ Setup

■ Message → On / Off

You can determine whether to use the message function (the call arrivals, text message contents, and schedules set on the mobile phone).

■ Media → On / Off

You can select whether to use the Media function that plays the contents (videos, photos, music) from the mobile phone.

■ TV name

You can set the TV name so as to find it easily on the mobile device.

If you selects **User Input**, you can type the TV name by OSK(On Screen Keyboard).

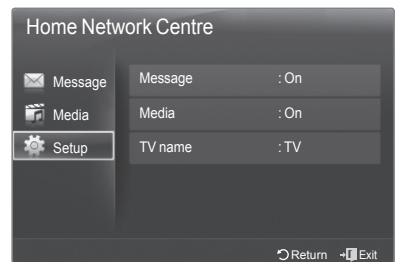
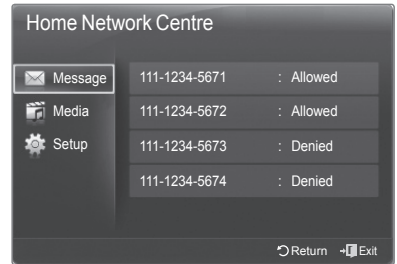

Using the Message Function

Using this function, you can view the call arrivals, text message contents and schedules set on the mobile phone through the alarm window while watching TV.

To disable this **Message** alarm window, set **Message** to **Off** in **Setup** of the **Home Network Centre**.

The alarm window appears for 20 seconds. If no key is pressed or if **Cancel** is selected, it appears up to three times at 5 minute intervals.

If **OK** is selected, or if **OK** is not selected while the message is displayed three times, the message will be deleted. The message is not deleted from the mobile phone.

The simple alarm window can be displayed, while using some applications such as Media Play, Contents Library, etc. In this case, to view the contents of the message, switch to TV viewing mode.

When the message of an unknown mobile phone is displayed, select the mobile phone in the Message item of the Home Network Centre and select **Denied** to block the phone.

□ Message View

If a new text message (**SMS**) arrives while you are watching TV, the alarm window appears. If you click the **OK** button, the contents of the message are displayed.

You can configure the viewing settings for the text message (SMS) contents on the mobile phone. For the procedures, refer to the mobile phone manual.

Some special characters may be displayed as blank or broken characters.

□ Call Arrival Alarm

If a call arrives while you are watching TV, the alarm window appears.

□ Schedule Alarm

While you are watching TV, the alarm window appears to display the registered schedule.

You can configure the viewing settings for the schedule contents on the mobile phone. For the procedures, refer to the mobile phone manual.

Some special characters may be displayed as blank or broken characters.



Using the Media Function

An alarm window appears informing the user that the media contents (videos, photos, music) sent from the mobile phone will be displayed on the TV.



The contents are played automatically 3 seconds after the alarm window appears.

If you press the **RETURN** or **EXIT** button when the alarm window appears, the **Media Contents** are not played.

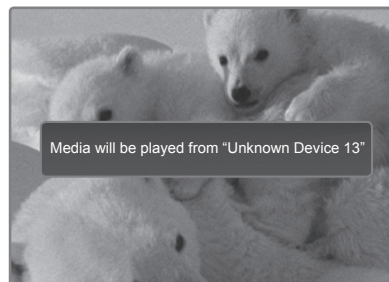
- ✔ To turn off the media contents transmission from the mobile phone, set **Media to Off** in **Setup** of the **Home Network Centre**.
- ✔ The contents may not be played on the TV depending on their resolution and format.



❑ Media play control buttons

Button	Operations
◀▶	<ul style="list-style-type: none">• Move the cursor and select an item.• While playing a movie file: Skip forwards or backwards through the movie file.
ENTER 	<ul style="list-style-type: none">• Pressing the ENTER  button during play pauses the play.• Pressing the ENTER  button during pause resumes the play.
RETURN	Return to the previous menu.
TOOLS	Run various functions from the Photo, Music and Movie menus.
INFO	Show file information.
EXIT	Stop Media Play mode and Returns to TV mode.

- ✔ The **ENTER**  and **◀▶** buttons may not work depending on the type of media content.
- ✔ Using the mobile device, you can control playing media. For details, refer to each user's guide.

Recommendations for Use

Teletext Feature

Most television stations provide written information services via Teletext. The index page of the teletext service gives you information on how to use the service. In addition, you can select various options to suit your requirements by using the remote control buttons.

☑ For teletext information to be displayed correctly, channel reception must be stable. Otherwise, information may be missing or some pages may not be displayed.

- ❶ **□ (exit)**
Exit from the teletext display.
 - ❷ **Ⓜ (index)**
Used to display the index (contents) page at any time while you are viewing teletext.
 - ❸ **Ⓜ? (reveal)**
Used to display the hidden text (answers to quiz games, for example). To display normal screen, press it again.
 - ❹ **Ⓜ+ (size)**
Press to display the double-size letters in the upper half of the screen. For lower half of the screen, press it again. To display normal screen, press it once again.
 - ❺ **Ⓜ/Ⓜ (teletext on/mix)**
Press to activate teletext mode after selecting the channel providing the teletext service. Press it twice to overlap the teletext with the current broadcasting screen.
 - ❻ **Ⓜ (store)**
Used to store the teletext pages.
 - ❼ **Ⓜ (sub-page)**
Used to display the available sub-page.
 - ❽ **Ⓜ-1 (page up)**
Used to display the next teletext page.
 - ❾ **Ⓜ-2 (page down)**
Used to display the previous teletext page.
 - ❿ **Ⓜ (mode)**
Press to select the teletext mode (LIST/FLOF). If you press it in the LIST mode, it switches into the List save mode. In the List save mode, you can save teletext page into list using the Ⓜ(store) button.
 - ⓫ **Ⓜ (hold)**
Used to hold the display on a given page if the selected page is linked with several secondary pages which follow on automatically. To resume, press it again.
 - ⓬ **ⓂX (cancel)**
Used to display the broadcast when searching for a page.
 - ⓬ **Colour buttons (red/green/yellow/blue)**
If the FASTEXT system is used by a broadcasting company, the different topics covered on a teletext page are colour-coded and can be selected by pressing the colour buttons. Press one of them corresponding to the required. The page is displayed with other coloured information that can be selected in the same way. To display the previous or next page, press the corresponding coloured button.
- ☑ You can change teletext pages by pressing the numeric buttons on the remote control.

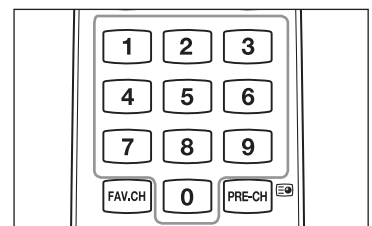
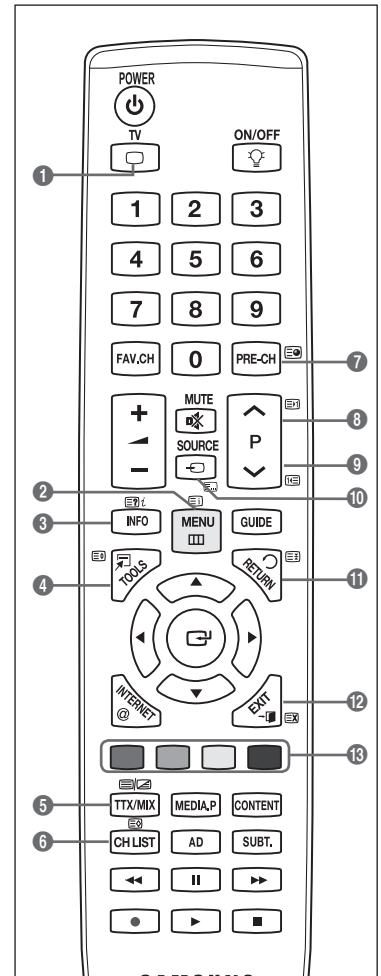

Continued...

The teletext pages are organized according to six categories:

Part	Contents
A	Selected page number.
B	Broadcasting channel identity.
C	Current page number or search indications.
D	Date and time.
E	Text.
F	Status information. FASTEXT information.

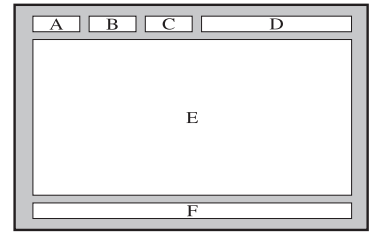

- ☑ Teletext information is often divided between several pages displayed in sequence, which can be accessed by:
 - Entering the page number
 - Selecting a title in a list
 - Selecting a coloured heading (FASTEXT system)

☑ Press the TV button to exit from the teletext display.

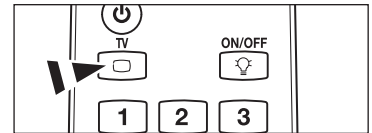

Wall Mount Kit Specifications (VESA)

Install your wall mount on a solid wall perpendicular to the floor.
When attaching to other building materials, please contact your nearest dealer.
If installed on a ceiling or slanted wall, it may fall and result in severe personal injury.

Product Family	inch	VESA Spec. (A * B)	Standard Screw	Quantity
LCD-TV	19"~22"	100 * 100	M4	4
	23"~29"	200 * 100		
	30"~40"	200 * 200	M6	
	46"~55"	400 * 400	M8	
	57"~70"	800 * 400		
	80" ~	1400 * 800		
PDP-TV	42"~ 50"	400 * 400	M8	4
	58"~ 63"	600 * 400		
	70" ~	800 * 400		
	80" ~	1400 * 800		

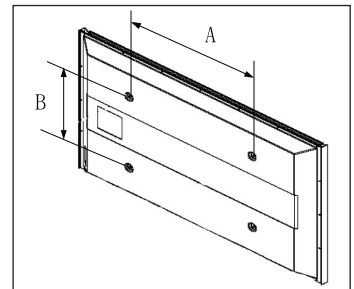

- ☑ We provided the standard dimensions for wall mount kits as shown in the table above.
- ☑ When purchasing our wall mount kit, a detailed installation manual and all parts necessary for assembly are provided.
- ☑ Do not use screws longer than the standard dimension, as they may cause damage to the inside of the TV set.
- ☑ For wall mounts that do not comply with the VESA standard screw specifications, the length of the screws may differ depending on their specifications.
- ☑ Do not use screws that do not comply with the VESA standard screw specifications.
Do not use fasten the screws too strongly, this may damage the product or cause the product to fall, leading to personal injury.
Samsung is not liable for these kinds of accidents.
- ☑ Samsung is not liable for product damage or personal injury when a non-VESA or non-specified wall mount is used or the consumer fails to follow the product installation instructions.
- ☑ Our 57" and 63" models do not comply with VESA Specifications. Therefore, you should use our dedicated wall mount kit for this model.
- ☑ Do not exceed 15 degrees tilt when mounting this TV.

 Do not install your Wall Mount Kit while your TV is turned on.
It may result in personal injury due to electric shock.

Preparing before installing Wall- Mount

Case A. Installing SAMSUNG Wall-Mount

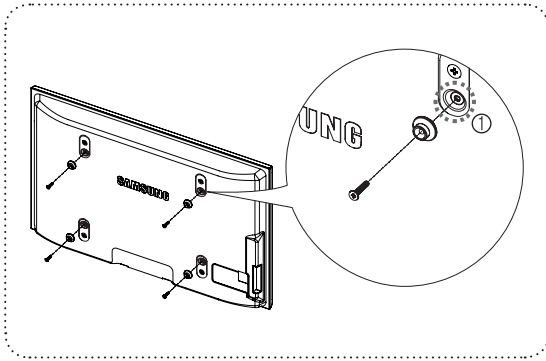

Case B. Installing other company's Wall-Mount

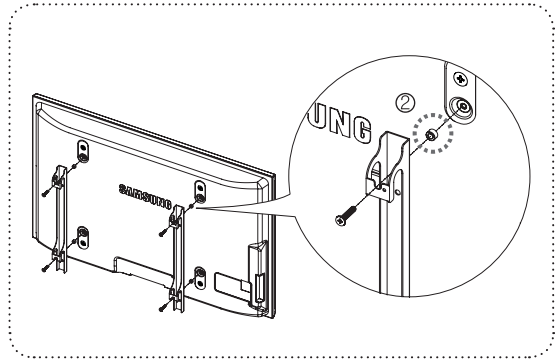

1. Install Wall Mount with the torque range of 15kgf·cm or less. Make sure that parts can be damaged if the torque is out of the specified range.
2. Accessory Kit contains Holder-Ring [2] for installing other company's Wall-Mount on Samsung TV. (Case B)
 - ☑ Screw down the hole [1] when installing wall-mount on the wall.

How to attach the Stand-Base

Using the screws for securing the stand base and the TV, firmly attach the TV to the stand base.
(The exterior of the set may be different from the picture.)

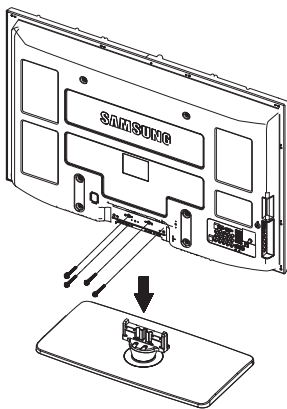

(PS50B650)

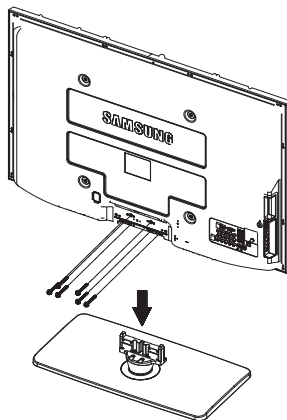

(PS58B680/PS63B680)

When mounting your TV on a wall, install the cover (1) on the stand-base using two screws.

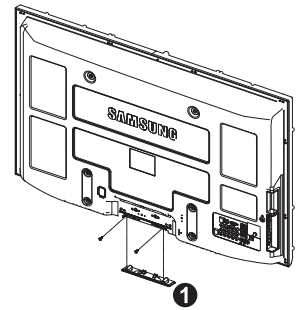

Warning

Firmly secure the stand to the TV before moving it, as the stand may fall and could cause serious injury.

- ☑ Two or more people should carry the TV. Never lay the TV on the floor because of possible damage to the screen. Always store the TV upright.

Securing the TV to the Wall



Pulling, pushing, or climbing on the TV may cause the TV to fall. In particular, ensure your children do not hang over or destabilize the TV; doing so may cause the TV to tip over, causing serious injuries or death. Follow all safety precautions provided on the included Safety Flyer. For added stability, install the anti-fall device for safety purposes, as follows.

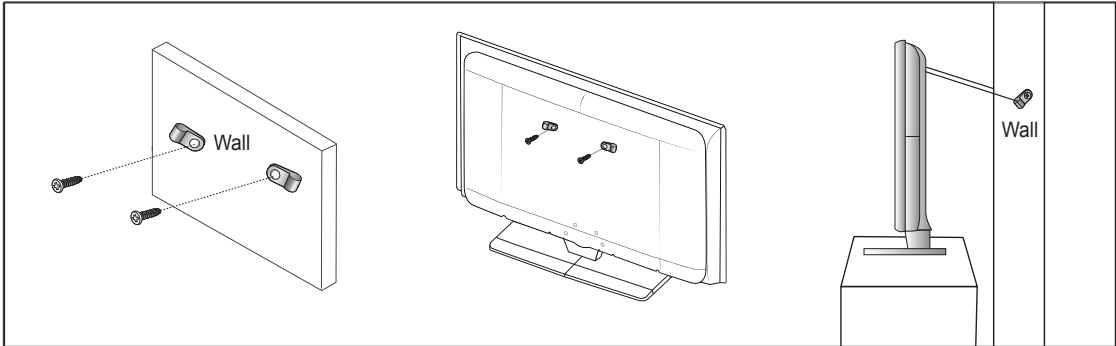

To avoid the TV from falling

- Put the screws into the clamps and firmly fasten them onto the wall. Confirm that the screws have been firmly installed onto the wall.
 - You may need additional material such as an anchor depending on the type of wall.
 - Since the necessary clamps, screws, and string are not supplied, please purchase these additionally.
- Remove the screws from the center back of the TV, put the screws into the clamps, and then fasten the screws onto the TV again.
 - Screws may not be supplied with the product.
- Connect the clamps fixed onto the TV and the clamps fixed onto the wall with a strong string and then tie the string tightly.
 - Install the TV near to the wall so that it does not fall backwards.
 - It is safe to connect the string so that the clamps fixed on the wall are equal to or lower than the clamps fixed on the TV.
 - Untie the string before moving the TV.
- Verify all connections are properly secured. Periodically check connections for any sign of fatigue for failure. If you have any doubt about the security of your connections, contact a professional installer.

Securing the Installation Space

Keep the required distances between the product and other objects (e.g. walls) to ensure proper ventilation.

Failing to do so may result in fire or a problem with the product due to an increase in the internal temperature of the product.

Install the product so the required distances shown in the figure are kept.

- When using a stand or wall-mount, use parts provided by Samsung Electronics only.
 - If you use parts provided by another manufacturer, it may result in a problem with the product or an injury due to the product falling.
 - If you use parts provided by another manufacturer, it may result in a problem with the product or fire due to an increase in the internal temperature of the product due to poor ventilation.
- The appearance may differ depending on the product.

■ When installing the product with a stand

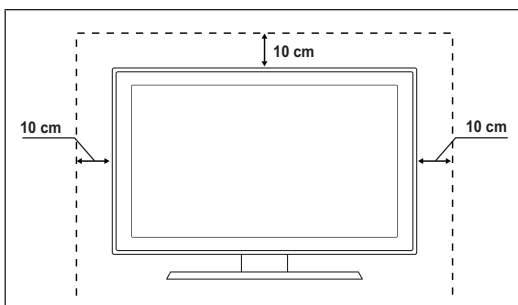

■ When installing the product with a wall-mount

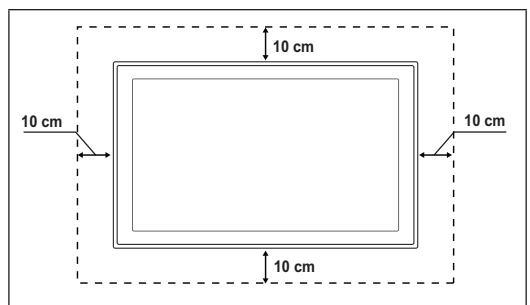

Troubleshooting

If you have any questions of TV, first refer to this list. If none of these troubleshooting tips apply, please visit 'www.samsung.com' site, then click on Support or contact Call Center on list of last page.

☑ Firmware Upgrade can be as first possible solution.

Problem	Possible Solution
Picture Quality First of all, please perform the Picture Test to confirm that your TV is properly displaying test image. * Go to MENU → Support → Self Diagnosis → Picture Test If the test image is properly displayed, the poor picture may caused by the source or signal.	
TV image does not look as good as it did in the store.	<ul style="list-style-type: none"> • If you have an analog Cable/Set top box, upgrade to an Box. Use HDMI or Component cables to deliver HD picture quality. • Cable/Satellite subscriber : Try HD (High Definition) stations from channel line up. • Antenna connection: Try HD stations after performing Auto program ☑ Many HD channels are upscaled from SD (Standard Definition) contents. • Adjust Cable/Set top video output resolution to 1080i or 720p.
Picture is distorted: macroblock,small block, dots,pixelization.	<ul style="list-style-type: none"> • Compression of video contents may cause picture distortion especially on fast moving pictures such as sports and action movies. • Low signal level or bad quality can cause picture distortion. This is not a TV issue.
Wrong or missing Colour with Component connection.	<ul style="list-style-type: none"> • Make sure the Component cables are connected to the correct jacks. Incorrect or loose connections may cause Colour problems or the screen will be blank.
Poor Colour or brightness.	<ul style="list-style-type: none"> • Adjust Picture options in the TV menu (Picture Mode, Colour, Brightness, Sharpness). • Adjust Energy Saving option in Setup menu. • Try picture reset to view the default picture setting. (Go to MENU → Picture → Picture Reset)
Dotted line on the edge of screen.	<ul style="list-style-type: none"> • If picture size is set to Just scan, change to 16:9. • Change cable/Set top box resolution.
Picture is black and white with AV (Composite) input only.	<ul style="list-style-type: none"> • Connect video cable (Yellow) to Green jack of component input 1 of the TV.
Picture freezes or is distorted when changing channels or picture is delayed.	<ul style="list-style-type: none"> • If connected with cable box, please try to reset cable box. (reconnect AC cord and wait until cable box reboots. It may take up to 20 minutes) • Set output resolution of cable box to 1080i or 720p
Sound Quality First of all, please perform the Sound Test to confirm that your TV audio is properly operating. * Go to MENU → Support → Self Diagnosis → Sound Test If the audio is OK , the sound problem may caused by the source or signal.	
No sound or sound is too low at maximum volume.	<ul style="list-style-type: none"> • Please check the volume of device (Cable/Sat Box, DVD, Blu-ray etc) connected to your TV. Then, adjust the TV volume accordingly.
Picture is good but no sound.	<ul style="list-style-type: none"> • Set the Speaker Select option to TV speaker in the sound menu. • Make sure audio cables from an external device are connected to correct audio input jacks on the TV. • Check connected device's audio output option. Ex) You may need to change your cable box' audio option to HDMI when you have HDMI connected to your TV. • If you are using a DVI to HDMI cable, a separate audio cable is required. • Deactivate SRS function if you are setting the volume over 30 value. • Remove plug from headphone jack (if available on your TV).
Noise from speaker.	<ul style="list-style-type: none"> • Check cable connections. Make sure a video cable is not connected to an audio input. • For Antenna/Cable connection, check signal strength. Low signal level may cause sound distortion.

Problem	Possible Solution
No Picture, No Video	
TV won't turn on.	<ul style="list-style-type: none"> • Make sure the AC power cord is plugged in securely to the wall outlet and the TV. • Make sure the wall outlet is working. • Try pressing the Power button on the TV to make sure the remote is working properly. If the TV turns on, it may be caused by Remote Control. To fix the Remote problem, refer to "Remote control does not work" below.
TV turns off automatically.	<ul style="list-style-type: none"> • Check if the Sleep Timer is set to On in the Setup menu. • If connected the TV to your PC, check your PC power settings. • Make sure the AC power cord is plugged in securely to the wall outlet and the TV. • If there is no signal for about 10 ~ 15 minutes with Antenna/Cable connection, the TV will turn off.
No picture/Video.	<ul style="list-style-type: none"> • Check cable connections. (remove and reconnect all cables of TV and external devices) • Set your external device's (Cable/Set top Box, DVD, Blu-ray etc) video output to match the connections to the TV input. For example, external device's output : HDMI , TV's input : HDMI. • Make sure your connected device is powered on. • Make sure to select the TV's correct source by pressing the SOURCE button on the remote control. • Reboot the connected device by reconnecting the device's power cable.
RF (Cable/Antenna) Connection	
Cannot receive all channels.	<ul style="list-style-type: none"> • Make sure Antenna cable is connected securely. • Please try Plug & Play to add available channels to the channel list. Go to MENU → Setup → Plug & Play and wait for all available channels are stored. • Verify Antenna is positioned correctly.
Picture is distorted : macroblock,small block,dots,pixelization.	<ul style="list-style-type: none"> • Compression of video contents may cause picture distortion especially on fast moving pictures such as sports and action movies. • Low signal level can cause picture distortion. This is not a TV issue.
PC Connection	
"Not Supported Mode" message.	<ul style="list-style-type: none"> • Set your PC's output resolution and frequency so it matches the resolutions supported by the TV.
PC is always shown on source list even if not connected.	<ul style="list-style-type: none"> • This is normal; PC is always shown on the source list even though a PC is not connected.
Video is OK but there is no audio with HDMI connection.	<ul style="list-style-type: none"> • Check the audio output setting on your PC.
Network Connection	
Wireless network connection failure.	<ul style="list-style-type: none"> • Samsung Wireless USB dongle is required to use wireless network. • Make sure Network Type is set to Wireless. • TV must be connected to a wireless IP sharer (Router).
Others	
Picture is not shown in full screen. 	<ul style="list-style-type: none"> • Black bars on each side will be shown on HD channels when displaying upscaled SD (4:3) contents. • Black bars on Top & Bottom will be shown on movies that have aspect ratios different from your TV. • Adjust picture size option on your external device or TV to full screen.
Remote control does not work.	<ul style="list-style-type: none"> • Replace the remote control batteries with correct polarity (+ -). • Clean the transmission window located on the top of the remote. • Try pointing the remote directly at the TV from 5~6 feet away.

Problem	Possible Solution
Plasma TV is making humming noise.	<ul style="list-style-type: none"> Plasma TVs typically make a soft humming sound. This is normal. It's caused by the electrical charges that are used to create the images on the screen. If the humming sound is loud, you may have set the brightness on the TV too high. Try setting the brightness lower. You can also have loud humming if the back of your Plasma TV is too close to a wall or other hard surface. Also try rerouting your connection cables. Improper installation of wall mount can create excessive noise.
Image Retention (Burn In) Issue.	<ul style="list-style-type: none"> To minimize the possibility of screen burn, this unit is equipped with screen burn reduction technology. Pixel Shift technology enables you to set picture movement up/down (Vertical Line) and side to side (Horizontal Dot).
Can not control TV power or volume with Cable/Set top box remote control.	<ul style="list-style-type: none"> Program the Cable/Set top remote control to operate the TV. Refer to Cable/Sat user manual for SAMSUNG TV code.
"Not Supported Mode" message.	<ul style="list-style-type: none"> Check the supported resolution of the TV and adjust the external device's output resolution accordingly. Refer to resolution settings in this manual.
Can not turn off the Light Effect on the front bezel (Below SAMSUNG Logo)	<ul style="list-style-type: none"> Adjust the light effect option in the setup menu. Options are : Off, In Standby, In Watching and Always Light Effect is not available on all models
Plastic smell from TV.	<ul style="list-style-type: none"> This smell is normal and will dissipate over time.
TV Signal Strength is unavailable in the Self Diagnostic Test menu.	<ul style="list-style-type: none"> This function is only available with digital channels with an Antenna (RF/Coax) connection.
TV is tilted to right or left side.	<ul style="list-style-type: none"> Remove the stand base from TV and reassemble.
Can not assemble stand base.	<ul style="list-style-type: none"> Make sure TV is placed on flat surface. If can not remove screws from TV, please use magnetized screw driver.
Channel menu is grey out (unavailable).	<ul style="list-style-type: none"> Channel menu is only available when TV source is selected.
Your settings are lost after 30 minutes or every time TV is turned off.	<ul style="list-style-type: none"> If TV is in the Store Demo mode, it will reset audio and picture settings every 30 minutes. Please change from Store Demo mode to Home Use mode in the Plug & Play procedure. Press the SOURCE button to select TV mode, go to MENU → Setup → Plug & Play → ENTER
Intermittent loss of audio or video.	<ul style="list-style-type: none"> Check cable connections and reconnect. Can be caused by using overly rigid or thick cables. Make sure the cables are flexible enough for long term use. If wall mounting, we recommend using cables with 90 degree connectors.
You may see small particles if you look closely at the edge of the bezel surrounding the TV screen.	<ul style="list-style-type: none"> This is part of the product's design and is not a defect.
PIP menu is not available.	<ul style="list-style-type: none"> PIP functionality is only available when you are watching an HDMI, PC or components source.
'Scramble signal' or 'No signal/Weak signal' with CAM CARD(CI/CI+)	<ul style="list-style-type: none"> Check that CAM has CI(CI+) Card installed into the common interface slot. It is normal, the TV operate OTA(Over The Air) function itself to upgrade firmware downloaded during watching.
Recurrent picture/sound issue	<ul style="list-style-type: none"> Check and change signal/source.

☞ Some of above pictures and functions are available at specific models only.

Specifications

The descriptions and characteristics in this booklet are given for information purposes only and are subject to modification without notice.

Model Name	PS50B650	PS58B680	PS63B680
Screen Size (Diagonal)	50 inch	58 inch	63 inch
PC Resolution (Optimum)	1920 x 1080 @ 60 Hz	1920 x 1080 @ 60 Hz	1920 x 1080 @ 60 Hz
Sound (Output)	10 W x 2	15 W x 2	15 W x 2
Dimension (W x H x D)			
Body	1240 x 756 x 74 mm	1401 x 848 x 74 mm	1531 x 932 x 74 mm
With stand	1240 x 817 x 290 mm	1401 x 917 x 335 mm	1531 x 957 x 390 mm
Weight			
Body	33 kg	39 kg	53 kg
With stand	38 kg	46 kg	61 kg
Environmental Considerations			
Operating Temperature	50 °F to 104 °F (10 °C to 40 °C)		
Operating Humidity	10% to 80%, non-condensing		
Storage Temperature	-4 °F to 113 °F (-20 °C to 45 °C)		
Storage Humidity	5% to 95%, non-condensing		

- ☑ This device is a Class B digital apparatus.
- ☑ Design and specifications are subject to change without prior notice.
- ☑ For the power supply and Power Consumption, refer to the label attached to the product.

Software License

This product uses parts of the software from the Independent JPEG Group. This product uses parts of the software owned by the Freetype Project (www.freetype.org). This product uses some software programs which are distributed under the GPL/LGPL license. Accordingly, the following GPL and LGPL software source codes that have been used in this product can be provided after asking to vdswwmanager@samsung.com.
GPL software: Linux Kernel, Busybox, Binutils LGPL software: Glibc, ffmpeg, smpeg, libphoto, libusb, SDL

□ GNU GENERAL PUBLIC LICENSE

GNU GENERAL PUBLIC LICENSE

Version 3, 29 June 2007

Copyright (C) 2007 Free Software Foundation, Inc. <<http://fsf.org/>> Everyone is permitted to copy and distribute verbatim copies of this license document, but changing it is not allowed.

Preamble

The GNU General Public License is a free, copyleft license for software and other kinds of works.

The licenses for most software and other practical works are designed to take away your freedom to share and change the works. By contrast, the GNU General Public License is intended to guarantee your freedom to share and change all versions of a program—to make sure it remains free software for all its users. We, the Free Software Foundation, use the GNU General Public License for most of our software; it applies also to any other work released this way by its authors. You can apply it to your programs, too. When we speak of free software, we are referring to freedom, not price. Our General Public Licenses are designed to make sure that you have the freedom to distribute copies of free software (and charge for them if you wish), that you receive source code or can get it if you want it, that you can change the software or use pieces of it in new free programs, and that you know you can do these things. To protect your rights, we need to prevent others from denying you these rights or asking you to surrender the rights. Therefore, you have certain responsibilities if you distribute copies of the software, or if you modify it: responsibilities to respect the freedom of others. For example, if you distribute copies of such a program, whether gratis or for a fee, you must pass on to the recipients the same freedoms that you received. You must make sure that they, too, receive or can get the source code. And you must show them these terms so they know their rights. Developers that use the GNU GPL protect your rights with two steps: (1) assert copyright on the software, and (2) offer you this License giving you legal permission to copy, distribute and/or modify it. For the developers' and authors' protection, the GPL clearly explains that there is no warranty for this free software. For both users' and authors' sake, the GPL requires that modified versions be marked as changed, so that their problems will not be attributed erroneously to authors of previous versions. Some devices are designed to deny users access to install or run modified versions of the software inside them, although the manufacturer can do so. This is fundamentally incompatible with the aim of protecting users' freedom to change the software. The systematic pattern of such abuse occurs in the area of products for individuals to use, which is precisely where it is most unacceptable. Therefore, we have designed this version of the GPL to prohibit the practice for those products. If such problems arise substantially in other domains, we stand ready to extend this provision to those domains in future versions of the GPL, as needed to protect the freedom of users. Finally, every program is threatened constantly by software patents. States should not allow patents to restrict development and use of software on general-purpose computers, but in those that do, we wish to avoid the special danger that patents applied to a free program could make it effectively proprietary. To prevent this, the GPL assures that patents cannot be used to render the program non-free. The precise terms and conditions for copying, distribution and modification follow.

TERMS AND CONDITIONS

0. Definitions.

"This License" refers to version 3 of the GNU General Public License.

"Copyright" also means copyright-like laws that apply to other kinds of works, such as semiconductor masks.

"The Program" refers to any copyrightable work licensed under this License. Each licensee is addressed as "you". "Licensees" and "recipients" may be individuals or organizations.

To "modify" a work means to copy from or adapt all or part of the work in a fashion requiring copyright permission, other than the making of an exact copy. The resulting work is called a "modified version" of the earlier work or a work "based on" the earlier work. A "covered work" means either the unmodified Program or a work based on the Program.

To "propagate" a work means to do anything with it that, without permission, would make you directly or secondarily liable for infringement under applicable copyright law, except executing it on a computer or modifying a private copy. Propagation includes copying, distribution (with or without modification), making available to the public, and in some countries other activities as well.

To "convey" a work means any kind of propagation that enables other parties to make or receive copies. Mere interaction with a user through a computer network, with no transfer of a copy, is not conveying.

An interactive user interface displays "Appropriate Legal Notices" to the extent that it includes a convenient and prominently visible feature that (1) displays an appropriate copyright notice, and (2) tells the user that there is no warranty for the work (except to the extent that warranties are provided), that licensees may convey the work under this License, and how to view a copy of this License. If the interface presents a list of user commands or options, such as a menu, a prominent item in the list meets this criterion.

1. Source Code.

The "source code" for a work means the preferred form of the work for making modifications to it. "Object code" means any nonsource form of a work.

A "Standard Interface" means an interface that either is an official standard defined by a recognized standards body, or, in the case of interfaces specified for a particular programming language, one that is widely used among developers working in that language. The "System Libraries" of an executable work include anything, other than the work as a whole, that (a) is included in the normal form of packaging a Major Component, but which is not part of that Major Component, and (b) serves only to enable use of the work with that Major Component, or to implement a Standard Interface for which an implementation is available to the public in source code form. A "Major Component", in this context, means a major essential component (kernel, window system, and so on) of the

specific operating system (if any) on which the executable work runs, or a compiler used to produce the work, or an object code interpreter used to run it.

The "Corresponding Source" for a work in object code form means all the source code needed to generate, install, and (for an executable work) run the object code and to modify the work, including scripts to control those activities. However, it does not include the work's System Libraries, or general-purpose tools or generally available free programs which are used unmodified in performing those activities but which are not part of the work. For example, Corresponding Source includes interface definition files associated with source files for the work, and the source code for shared libraries and dynamically linked subprograms that the work is specifically designed to require, such as by intimate data communication or control flow between those subprograms and other parts of the work.

The Corresponding Source need not include anything that users can regenerate automatically from other parts of the Corresponding Source.

The Corresponding Source for a work in source code form is that same work.

2. Basic Permissions.

All rights granted under this License are granted for the term of copyright on the Program, and are irrevocable provided the stated conditions are met. This License explicitly affirms your unlimited permission to run the unmodified Program. The output from running a covered work is covered by this License only if the output, given its content, constitutes a covered work. This License acknowledges your rights of fair use or other equivalent, as provided by copyright law. You may make, run and propagate covered works that you do not convey, without conditions so long as your license otherwise remains in force. You may convey covered works to others for the sole purpose of having them make modifications exclusively for you, or provide you with facilities for running those works, provided that you comply with the terms of this License in conveying all material for which you do not control copyright. Those thus making or running the covered works for you must do so exclusively on your behalf, under your direction and control, on terms that prohibit them from making any copies of your copyrighted material outside their relationship with you. Conveying under any other circumstances is permitted solely under the conditions stated below. Sublicensing is not allowed; section 10 makes it unnecessary.

3. Protecting Users' Legal Rights From Anti-Circumvention Law.

No covered work shall be deemed part of an effective technological measure under any applicable law fulfilling obligations under article 11 of the WIPO copyright treaty adopted on 20 December 1996, or similar laws prohibiting or restricting circumvention of such measures. When you convey a covered work, you waive any legal power to forbid circumvention of technological measures to the extent such circumvention is effected by exercising rights under this License with respect to the covered work, and you disclaim any intention to limit operation or modification of the work as a means of enforcing, against the work's users, your or third parties' legal rights to forbid circumvention of technological measures.

4. Conveying Verbatim Copies.

You may convey verbatim copies of the Program's source code as you receive it, in any medium, provided that you conspicuously and appropriately publish on each copy an appropriate copyright notice; keep intact all notices stating that this License and any nonpermissive terms added in accord with section 7 apply to the code; keep intact all notices of the absence of any warranty; and give all recipients a copy of this License along with the Program.

You may charge any price or no price for each copy that you convey, and you may offer support or warranty protection for a fee.

5. Conveying Modified Source Versions.

You may convey a work based on the Program, or the modifications to produce it from the Program, in the form of source code under the terms of section 4, provided that you also meet all of these conditions:

- a) The work must carry prominent notices stating that you modified it, and giving a relevant date.
- b) The work must carry prominent notices stating that it is released under this License and any conditions added under section 7. This requirement modifies the requirement in section 4 to "keep intact all notices".
- c) You must license the entire work, as a whole, under this License to anyone who comes into possession of a copy. This License will therefore apply, along with any applicable section 7 additional terms, to the whole of the work, and all its parts, regardless of how they are packaged. This License gives no permission to license the work in any other way, but it does not invalidate such permission if you have separately received it.
- d) If the work has interactive user interfaces, each must display Appropriate Legal Notices; however, if the Program has interactive interfaces that do not display Appropriate Legal Notices, your work need not make them do so.
A compilation of a covered work with other separate and independent works, which are not by their nature extensions of the covered work, and which are not combined with it such as to form a larger program, in or on a volume of a storage or distribution medium, is called an "aggregate" if the compilation and its resulting copyright are not used to limit the access or legal rights of the compilation's users beyond what the individual works permit. Inclusion of a covered work in an aggregate does not cause this License to apply to the other parts of the aggregate.

6. Conveying Non-Source Forms.

You may convey a covered work in object code form under the terms of sections 4 and 5, provided that you also convey the machinereadable

Corresponding Source under the terms of this License, in one of these ways:

- a) Convey the object code in, or embodied in, a physical product (including a physical distribution medium), accompanied by the Corresponding Source fixed on a durable physical medium customarily used for software interchange.
- b) Convey the object code in, or embodied in, a physical product (including a physical distribution medium), accompanied by a written offer, valid for at least three years and valid for as long as you offer spare parts or customer support for that product model, to give anyone who possesses the object code either (1) a copy of the Corresponding Source for all the software in the product that is covered by this License, on a durable physical medium customarily used for software interchange, for a price no more than your reasonable cost of physically performing this conveying of source, or (2) access to copy the Corresponding Source from a network server at no charge.
- c) Convey individual copies of the object code with a copy of the written offer to provide the Corresponding Source. This alternative is allowed only occasionally and noncommercially, and only if you received the object code with such an offer, in accord with subsection 6b.

- d) Convey the object code by offering access from a designated place (gratis or for a charge), and offer equivalent access to the Corresponding Source in the same way through the same place at no further charge. You need not require recipients to copy the Corresponding Source along with the object code. If the place to copy the object code is a network server, the Corresponding Source may be on a different server (operated by you or a third party) that supports equivalent copying facilities, provided you maintain clear directions next to the object code saying where to find the Corresponding Source. Regardless of what server hosts the Corresponding Source, you remain obligated to ensure that it is available for as long as needed to satisfy these requirements.
- e) Convey the object code using peer-to-peer transmission, provided you inform other peers where the object code and Corresponding Source of the work are being offered to the general public at no charge under subsection 6d. A separable portion of the object code, whose source code is excluded from the Corresponding Source as a System Library, need not be included in conveying the object code work.

A "User Product" is either (1) a "consumer product", which means any tangible personal property which is normally used for personal, family, or household purposes, or (2) anything designed or sold for incorporation into a dwelling. In determining whether a product is a consumer product, doubtful cases shall be resolved in favor of coverage. For a particular product received by a particular user, "normally used" refers to a typical or common use of that class of product, regardless of the status of the particular user or of the way in which the particular user actually uses, or expects or is expected to use, the product. A product is a consumer product regardless of whether the product has substantial commercial, industrial or non-consumer uses, unless such uses represent the only significant mode of use of the product. "Installation Information" for a User Product means any methods, procedures, authorization keys, or other information required to install and execute modified versions of a covered work in that User Product from a modified version of its Corresponding Source. The information must suffice to ensure that the continued functioning of the modified object code is in no case prevented or interfered with solely because modification has been made. If you convey an object code work under this section in, or with, or specifically for use in, a User Product, and the conveying occurs as part of a transaction in which the right of possession and use of the User Product is transferred to the recipient in perpetuity or for a fixed term (regardless of how the transaction is characterized), the Corresponding Source conveyed under this section must be accompanied by the Installation Information. But this requirement does not apply if neither you nor any third party retains the ability to install modified object code on the User Product (for example, the work has been installed in ROM). The requirement to provide Installation Information does not include a requirement to continue to provide support service, warranty, or updates for a work that has been modified or installed by the recipient, or for the User Product in which it has been modified or installed. Access to a network may be denied when the modification itself materially and adversely affects the operation of the network or violates the rules and protocols for communication across the network. Corresponding Source conveyed, and Installation Information provided, in accord with this section must be in a format that is publicly documented (and with an implementation available to the public in source code form), and must require no special password or key for unpacking, reading or copying.

7. Additional Terms.

"Additional permissions" are terms that supplement the terms of this License by making exceptions from one or more of its conditions. Additional permissions that are applicable to the entire Program shall be treated as though they were included in this License, to the extent that they are valid under applicable law. If additional permissions apply only to part of the Program, that part may be used separately under those permissions, but the entire Program remains governed by this License without regard to the additional permissions.

When you convey a copy of a covered work, you may at your option remove any additional permissions from that copy, or from any part of it. (Additional permissions may be written to require their own removal in certain cases when you modify the work.) You may place additional permissions on material, added by you to a covered work, for which you have or can give appropriate copyright permission. Notwithstanding any other provision of this License, for material you add to a covered work, you may (if authorized by those copyright holders of that material) supplement the terms of this License with terms:

- a) Disclaiming warranty or limiting liability differently from the terms of sections 15 and 16 of this License; or
- b) Requiring preservation of specified reasonable legal notices or author attributions in that material or in the Appropriate Legal Notices displayed by works containing it; or
- c) Prohibiting misrepresentation of the origin of that material, or requiring that modified versions of such material be marked in reasonable ways as different from the original version; or
- d) Limiting the use for publicity purposes of names of licensors or authors of the material; or
- e) Declining to grant rights under trademark law for use of some trade names, trademarks, or service marks; or
- f) Requiring indemnification of licensors and authors of that material by anyone who conveys the material (or modified versions of it) with contractual assumptions of liability to the recipient, for any liability that these contractual assumptions directly impose on those licensors and authors.

All other non-permissive additional terms are considered "further restrictions" within the meaning of section 10. If the Program as you received it, or any part of it, contains a notice stating that it is governed by this License along with a term that is a further restriction, you may remove that term. If a license document contains a further restriction but permits relicensing or conveying under this License, you may add to a covered work material governed by the terms of that license document, provided that the further restriction does not survive such relicensing or conveying.

If you add terms to a covered work in accord with this section, you must place, in the relevant source files, a statement of the additional terms that apply to those files, or a notice indicating where to find the applicable terms. Additional terms, permissive or non-permissive, may be stated in the form of a separately written license, or stated as exceptions; the above requirements apply either way.

8. Termination.

You may not propagate or modify a covered work except as expressly provided under this License. Any attempt otherwise to propagate or modify it is void, and will automatically terminate your rights under this License (including any patent licenses granted under the third paragraph of section 11).

However, if you cease all violation of this License, then your license from a particular copyright holder is reinstated (a) provisionally, unless and until the copyright holder explicitly and finally terminates your license, and (b) permanently, if the copyright holder fails to notify you of the violation by some reasonable means prior to 60 days after the cessation. Moreover, your license from a particular

copyright holder is reinstated permanently if the copyright holder notifies you of the violation by some reasonable means, this is the first time you have received notice of violation of this License (for any work) from that copyright holder, and you cure the violation prior to 30 days after your receipt of the notice.

Termination of your rights under this section does not terminate the licenses of parties who have received copies or rights from you under this License. If your rights have been terminated and not permanently reinstated, you do not qualify to receive new licenses for the same material under section 10.

9. Acceptance Not Required for Having Copies.

You are not required to accept this License in order to receive or run a copy of the Program. Ancillary propagation of a covered work occurring solely as a consequence of using peer-to-peer transmission to receive a copy likewise does not require acceptance. However, nothing other than this License grants you permission to propagate or modify any covered work. These actions infringe copyright if you do not accept this License. Therefore, by modifying or propagating a covered work, you indicate your acceptance of this License to do so.

10. Automatic Licensing of Downstream Recipients.

Each time you convey a covered work, the recipient automatically receives a license from the original licensors, to run, modify and propagate that work, subject to this License. You are not responsible for enforcing compliance by third parties with this License. An "entity transaction" is a transaction transferring control of an organization, or substantially all assets of one, or subdividing an organization, or merging organizations. If propagation of a covered work results from an entity transaction, each party to that transaction who receives a copy of the work also receives whatever licenses to the work the party's predecessor in interest had or could give under the previous paragraph, plus a right to possession of the You may not impose any further restrictions on the exercise of the rights granted or affirmed under this License. For example, you may not impose a license fee, royalty, or other charge for exercise of rights granted under this License, and you may not initiate litigation (including a cross-claim or counterclaim in a lawsuit) alleging that any patent claim is infringed by making, using, selling, offering for sale, or importing the Program or any portion of it.

11. Patents.

A "contributor" is a copyright holder who authorizes use under this License of the Program or a work on which the Program is based. The work thus licensed is called the contributor's "contributor version".

A contributor's "essential patent claims" are all patent claims owned or controlled by the contributor, whether already acquired or hereafter acquired, that would be infringed by some manner, permitted by this License, of making, using, or selling its contributor version, but do not include claims that would be infringed only as a consequence of further modification of the contributor version. For purposes of this definition, "control" includes the right to grant patent sublicenses in a manner consistent with the requirements of this License.

Each contributor grants you a non-exclusive, worldwide, royalty-free patent license under the contributor's essential patent claims, to make, use, sell, offer for sale, import and otherwise run, modify and propagate the contents of its contributor version. In the following three paragraphs, a "patent license" is any express agreement or commitment, however denominated, not to enforce a patent (such as an express permission to practice a patent or covenant not to sue for patent infringement). To "grant" such a patent license to a party means to make such an agreement or commitment not to enforce a patent against the party.

If you convey a covered work, knowingly relying on a patent license, and the Corresponding Source of the work is not available for anyone to copy, free of charge and under the terms of this License, through a publicly available network server or other readily accessible means, then you must either (1) cause the Corresponding Source to be so available, or (2) arrange to deprive yourself of the benefit of the patent license for this particular work, or (3) arrange, in a manner consistent with the requirements of this License, to extend the patent license to downstream recipients. "Knowingly relying" means you have actual knowledge that, but for the patent license, your conveying the covered work in a country, or your recipient's use of the covered work in a country, would infringe one or more identifiable patents in that country that you have reason to believe are valid.

If, pursuant to or in connection with a single transaction or arrangement, you convey, or propagate by procuring conveyance of, a covered work, and grant a patent license to some of the parties receiving the covered work authorizing them to use, propagate, modify or convey a specific copy of the covered work, then the patent license you grant is automatically extended to all recipients of the covered work and works based on it.

A patent license is "discriminatory" if it does not include within the scope of its coverage, prohibits the exercise of, or is conditioned on the non-exercise of one or more of the rights that are specifically granted under this License. You may not convey a covered work if you are a party to an arrangement with a third party that is in the business of distributing software, under which you make payment to the third party based on the extent of your activity of conveying the work, and under which the third party grants, to any of the parties who would receive the covered work from you, a discriminatory patent license (a) in connection with copies of the covered work conveyed by you (or copies made from those copies), or (b) primarily for and in connection with specific products or compilations that contain the covered work, unless you entered into that arrangement, or that patent license was granted, prior to 28 March 2007.

Nothing in this License shall be construed as excluding or limiting any implied license or other defenses to infringement that may otherwise be available to you under applicable patent law.

12. No Surrender of Others' Freedom.

If conditions are imposed on you (whether by court order, agreement or otherwise) that contradict the conditions of this License, they do not excuse you from the conditions of this License. If you cannot convey a covered work so as to satisfy simultaneously your obligations under this License and any other pertinent obligations, then as a consequence you may not convey it at all. For example, if you agree to terms that obligate you to collect a royalty for further conveying from those to whom you convey the Program, the only way you could satisfy both those terms and this License would be to refrain entirely from conveying the Program.

13. Use with the GNU Affero General Public License.

Notwithstanding any other provision of this License, you have permission to link or combine any covered work with a work licensed under version 3 of the GNU Affero General Public License into a single combined work, and to convey the resulting work. The terms of this License will continue to apply to the part which is the covered work, but the special requirements of the GNU Affero General Public License, section 13, concerning interaction through a network will apply to the combination as such.

14. Revised Versions of this License.

The Free Software Foundation may publish revised and/or new versions of the GNU General Public License from time to time. Such new versions will be similar in spirit to the present version, but may differ in detail to address new problems or concerns. Each version is given a distinguishing version number. If the Program specifies that a certain numbered version of the GNU General Public License "or any later version" applies to it, you have the option of following the terms and conditions either of that numbered version or of any later version published by the Free Software Foundation. If the Program does not specify a version number of the GNU General Public License, you may choose any version ever published by the Free Software Foundation. If the Program specifies that a proxy can decide which future versions of the GNU General Public License can be used, that proxy's public statement of acceptance of a version permanently authorizes you to choose that version for the Program. Later license versions may give you additional or different permissions. However, no additional obligations are imposed on any author or copyright holder as a result of your choosing to follow a later version.

15. Disclaimer of Warranty.

THERE IS NO WARRANTY FOR THE PROGRAM, TO THE EXTENT PERMITTED BY APPLICABLE LAW. EXCEPT WHEN OTHERWISE STATED IN WRITING THE COPYRIGHT HOLDERS AND/OR OTHER PARTIES PROVIDE THE PROGRAM "AS IS" WITHOUT WARRANTY OF ANY KIND, EITHER EXPRESSED OR IMPLIED, INCLUDING, BUT NOT LIMITED TO, THE IMPLIED WARRANTIES OF MERCHANTABILITY AND FITNESS FOR A PARTICULAR PURPOSE. THE ENTIRE RISK AS TO THE QUALITY AND PERFORMANCE OF THE PROGRAM IS WITH YOU. SHOULD THE PROGRAM PROVE DEFECTIVE, YOU ASSUME THE COST OF ALL NECESSARY SERVICING, REPAIR OR CORRECTION.

16. Limitation of Liability.

IN NO EVENT UNLESS REQUIRED BY APPLICABLE LAW OR AGREED TO IN WRITING WILL ANY COPYRIGHT HOLDER, OR ANY OTHER PARTY WHO MODIFIES AND/OR CONVEYS THE PROGRAM AS PERMITTED ABOVE, BE LIABLE TO YOU FOR DAMAGES, INCLUDING ANY GENERAL, SPECIAL, INCIDENTAL OR CONSEQUENTIAL DAMAGES ARISING OUT OF THE USE OR INABILITY TO USE THE PROGRAM (INCLUDING BUT NOT LIMITED TO LOSS OF DATA OR DATA BEING RENDERED INACCURATE OR LOSSES SUSTAINED BY YOU OR THIRD PARTIES OR A FAILURE OF THE PROGRAM TO OPERATE WITH ANY OTHER PROGRAMS), EVEN IF SUCH HOLDER OR OTHER PARTY HAS BEEN ADVISED OF THE POSSIBILITY OF SUCH DAMAGES.

17. Interpretation of Sections 15 and 16.

If the disclaimer of warranty and limitation of liability provided above cannot be given local legal effect according to their terms, reviewing courts shall apply local law that most closely approximates an absolute waiver of all civil liability in connection with the Program, unless a warranty or assumption of liability accompanies a copy of the Program in return for a fee.

How to Apply These Terms to Your New Programs

If you develop a new program, and you want it to be of the greatest possible use to the public, the best way to achieve this is to make it free software which everyone can redistribute and change under these terms. To do so, attach the following notices to the program. It is safest to attach them to the start of each source file to most effectively state the exclusion of warranty; and each file should have at least the "copyright" line and a pointer to where the full notice is found.

```
<one line to give the program's name and a brief idea of what it does.> Copyright (C) <year> <name of author>
This program is free software: you can redistribute it and/or modify it under the terms of the GNU General Public License as
published by the Free Software Foundation, either version 3 of the License, or (at your option) any later version.
This program is distributed in the hope that it will be useful, but WITHOUT ANY WARRANTY; without even the implied
warranty of MERCHANTABILITY or FITNESS FOR A PARTICULAR PURPOSE. See the GNU General Public License for
more details.
You should have received a copy of the GNU General Public License along with this program. If not, see <http://www.gnu.
org/licenses/>.
```

Also add information on how to contact you by electronic and paper mail.

If the program does terminal interaction, make it output a short notice like this when it starts in an interactive mode:

```
<program> Copyright (C) <year> <name of author> This program comes with ABSOLUTELY NO WARRANTY; for details
type `show w`.
This is free software, and you are welcome to redistribute it under certain conditions; type `show c` for details.
```

The hypothetical commands `show w` and `show c` should show the appropriate parts of the General Public License. Of course, your program's commands might be different; for a GUI interface, you would use an "about box".

You should also get your employer (if you work as a programmer) or school, if any, to sign a "copyright disclaimer" for the program, if necessary.

For more information on this, and how to apply and follow the GNU GPL, see <http://www.gnu.org/licenses/>. The GNU General Public License does not permit incorporating your program into proprietary programs. If your program is a subroutine library, you may consider it more useful to permit linking proprietary applications with the library. If this is what you want to do, use the GNU Lesser General Public License instead of this License. But first, please read <http://www.gnu.org/philosophy/why-not-lgpl.html>.

□ GNU Lesser General Public License (LGPL)

GNU GENERAL PUBLIC LICENSE

Version 3, 29 June 2007

Copyright (C) 2007 Free Software Foundation, Inc. <<http://fsf.org/>>

Everyone is permitted to copy and distribute verbatim copies of this license document, but changing it is not allowed.

Preamble

The GNU General Public License is a free, copyleft license for software and other kinds of works.

The licenses for most software and other practical works are designed to take away your freedom to share and change the works. By contrast, the GNU General Public License is intended to guarantee your freedom to share and change all versions of a program—to make sure it remains free software for all its users. We, the Free Software Foundation, use the GNU General Public License for most of our software; it applies also to any other work released this way by its authors. You can apply it to your programs, too.

When we speak of free software, we are referring to freedom, not price. Our General Public Licenses are designed to make sure that you have the freedom to distribute copies of free software (and charge for them if you wish), that you receive source code or can get it if you want it, that you can change the software or use pieces of it in new free programs, and that you know you can do these things.

To protect your rights, we need to prevent others from denying you these rights or asking you to surrender the rights. Therefore, you have certain responsibilities if you distribute copies of the software, or if you modify it: responsibilities to respect the freedom of others.

For example, if you distribute copies of such a program, whether gratis or for a fee, you must pass on to the recipients the same freedoms that you received. You must make sure that they, too, receive or can get the source code. And you must show them these terms so they know their rights.

Developers that use the GNU GPL protect your rights with two steps: (1) assert copyright on the software, and (2) offer you this License giving you legal permission to copy, distribute and/or modify it.

For the developers' and authors' protection, the GPL clearly explains that there is no warranty for this free software. For both users' and authors' sake, the GPL requires that modified versions be marked as changed, so that their problems will not be attributed erroneously to authors of previous versions.

Some devices are designed to deny users access to install or run modified versions of the software inside them, although the manufacturer can do so. This is fundamentally incompatible with the aim of protecting users' freedom to change the software. The systematic pattern of such abuse occurs in the area of products for individuals to use, which is precisely where it is most unacceptable.

Therefore, we have designed this version of the GPL to prohibit the practice for those products. If such problems arise substantially in other domains, we stand ready to extend this provision to those domains in future versions of the GPL, as needed to protect the freedom of users. Finally, every program is threatened constantly by software patents. States should not allow patents to restrict development and use of software on general-purpose computers, but in those that do, we wish to avoid the special danger that patents applied to a free program could make it effectively proprietary. To prevent this, the GPL assures that patents cannot be used to render the program non-free. The precise terms and conditions for copying, distribution and modification follow.

TERMS AND CONDITIONS

0. Definitions.

"This License" refers to version 3 of the GNU General Public License.

"Copyright" also means copyright-like laws that apply to other kinds of works, such as semiconductor masks.

"The Program" refers to any copyrightable work licensed under this License. Each licensee is addressed as "you". "Licensees" and "recipients" may be individuals or organizations.

To "modify" a work means to copy from or adapt all or part of the work in a fashion requiring copyright permission, other than the making of an exact copy. The resulting work is called a "modified version" of the earlier work or a work "based on" the earlier work.

A "covered work" means either the unmodified Program or a work based on the Program.

To "propagate" a work means to do anything with it that, without permission, would make you directly or secondarily liable for infringement under applicable copyright law, except executing it on a computer or modifying a private copy. Propagation includes copying, distribution (with or without modification), making available to the public, and in some countries other activities as well.

To "convey" a work means any kind of propagation that enables other parties to make or receive copies. Mere interaction with a user through a computer network, with no transfer of a copy, is not conveying.

An interactive user interface displays "Appropriate Legal Notices" to the extent that it includes a convenient and prominently visible feature that (1) displays an appropriate copyright notice, and (2) tells the user that there is no warranty for the work (except to the extent that warranties are provided), that licensees may convey the work under this License, and how to view a copy of this License. If the interface presents a list of user commands or options, such as a menu, a prominent item in the list meets this criterion.

1. Source Code.

The "source code" for a work means the preferred form of the work for making modifications to it. "Object code" means any nonsource form of a work.

A "Standard Interface" means an interface that either is an official standard defined by a recognized standards body, or, in the case of interfaces specified for a particular programming language, one that is widely used among developers working in that language.

The "System Libraries" of an executable work include anything, other than the work as a whole, that (a) is included in the normal form of packaging a Major Component, but which is not part of that Major Component, and (b) serves only to enable use of the work with that Major Component, or to implement a Standard Interface for which an implementation is available to the public in source code form. A "Major Component", in this context, means a major essential component (kernel, window system, and so on) of the specific operating system (if any) on which the executable work runs, or a compiler used to produce the work, or an object code interpreter used to run it. The "Corresponding Source" for a work in object code form means all the source code needed to generate, install, and (for an executable work) run the object code and to modify the work, including scripts to control those activities.

However, it does not include the work's System Libraries, or general-purpose tools or generally available free programs which are used unmodified in performing those activities but which are not part of the work. For example, Corresponding Source includes interface definition files associated with source files for the work, and the source code for shared libraries and dynamically linked

subprograms that the work is specifically designed to require, such as by intimate data communication or control flow between those subprograms and other parts of the work. The Corresponding Source need not include anything that users can regenerate automatically from other parts of the Corresponding Source. The Corresponding Source for a work in source code form is that same work.

2. Basic Permissions.

All rights granted under this License are granted for the term of copyright on the Program, and are irrevocable provided the stated conditions are met. This License explicitly affirms your unlimited permission to run the unmodified Program. The output from running a covered work is covered by this License only if the output, given its content, constitutes a covered work. This License acknowledges your rights of fair use or other equivalent, as provided by copyright law. You may make, run and propagate covered works that you do not convey, without conditions so long as your license otherwise remains in force. You may convey covered works to others for the sole purpose of having them make modifications exclusively for you, or provide you with facilities for running those works, provided that you comply with the terms of this License in conveying all material for which you do not control copyright. Those thus making or running the covered works for you must do so exclusively on your behalf, under your direction and control, on terms that prohibit them from making any copies of your copyrighted material outside their relationship with you. Conveying under any other circumstances is permitted solely under the conditions stated below. Sublicensing is not allowed; section 10 makes it unnecessary.

3. Protecting Users' Legal Rights From Anti-Circumvention Law.

No covered work shall be deemed part of an effective technological measure under any applicable law fulfilling obligations under article 11 of the WIPO copyright treaty adopted on 20 December 1996, or similar laws prohibiting or restricting circumvention of such measures. When you convey a covered work, you waive any legal power to forbid circumvention of technological measures to the extent such circumvention is effected by exercising rights under this License with respect to the covered work, and you disclaim any intention to limit operation or modification of the work as a means of enforcing, against the work's users, your or third parties' legal rights to forbid circumvention of technological measures.

4. Conveying Verbatim Copies.

You may convey verbatim copies of the Program's source code as you receive it, in any medium, provided that you conspicuously and appropriately publish on each copy an appropriate copyright notice; keep intact all notices stating that this License and any nonpermissive terms added in accord with section 7 apply to the code; keep intact all notices of the absence of any warranty; and give all recipients a copy of this License along with the Program. You may charge any price or no price for each copy that you convey, and you may offer support or warranty protection for a fee.

5. Conveying Modified Source Versions. You may convey a work based on the Program, or the modifications to produce it from the Program, in the form of source code under the terms of section 4, provided that you also meet all of these conditions:

- a) The work must carry prominent notices stating that you modified it, and giving a relevant date.
- b) The work must carry prominent notices stating that it is released under this License and any conditions added under section 7. This requirement modifies the requirement in section 4 to "keep intact all notices".
- c) You must license the entire work, as a whole, under this License to anyone who comes into possession of a copy. This License will therefore apply, along with any applicable section 7 additional terms, to the whole of the work, and all its parts, regardless of how they are packaged. This License gives no permission to license the work in any other way, but it does not invalidate such permission if you have separately received it.
- d) If the work has interactive user interfaces, each must display Appropriate Legal Notices; however, if the Program has interactive interfaces that do not display Appropriate Legal Notices, your work need not make them do so.

A compilation of a covered work with other separate and independent works, which are not by their nature extensions of the covered work, and which are not combined with it such as to form a larger program, in or on a volume of a storage or distribution medium, is called an "aggregate" if the compilation and its resulting copyright are not used to limit the access or legal rights of the compilation's users beyond what the individual works permit. Inclusion of a covered work in an aggregate does not cause this License to apply to the other parts of the aggregate.

6. Conveying Non-Source Forms.

You may convey a covered work in object code form under the terms of sections 4 and 5, provided that you also convey the machinereadable Corresponding Source under the terms of this License, in one of these ways:

- a) Convey the object code in, or embodied in, a physical product (including a physical distribution medium), accompanied by the Corresponding Source fixed on a durable physical medium customarily used for software interchange.
- b) Convey the object code in, or embodied in, a physical product (including a physical distribution medium), accompanied by a written offer, valid for at least three years and valid for as long as you offer spare parts or customer support for that product model, to give anyone who possesses the object code either (1) a copy of the Corresponding Source for all the software in the product that is covered by this License, on a durable physical medium customarily used for software interchange, for a price no more than your reasonable cost of physically performing this conveying of source, or (2) access to copy the Corresponding Source from a network server at no charge.
- c) Convey individual copies of the object code with a copy of the written offer to provide the Corresponding Source. This alternative is allowed only occasionally and noncommercially, and only if you received the object code with such an offer, in accord with subsection 6b.
- d) Convey the object code by offering access from a designated place (gratis or for a charge), and offer equivalent access to the Corresponding Source in the same way through the same place at no further charge. You need not require recipients to copy the Corresponding Source along with the object code. If the place to copy the object code is a network server, the Corresponding Source may be on a different server (operated by you or a third party) that supports equivalent copying facilities, provided you maintain clear directions next to the object code saying where to find the Corresponding Source. Regardless of what server hosts the Corresponding Source, you remain obligated to ensure that it is available for as long as needed to satisfy these requirements.

- e) Convey the object code using peer-to-peer transmission, provided you inform other peers where the object code and Corresponding Source of the work are being offered to the general public at no charge under subsection 6d. A separable portion of the object code, whose source code is excluded from the Corresponding Source as a System Library, need not be included in conveying the object code work.

A "User Product" is either (1) a "consumer product", which means any tangible personal property which is normally used for personal, family, or household purposes, or (2) anything designed or sold for incorporation into a dwelling. In determining whether a product is a consumer product, doubtful cases shall be resolved in favor of coverage. For a particular product received by a particular user, "normally used" refers to a typical or common use of that class of product, regardless of the status of the particular user or of the way in which the particular user actually uses, or expects or is expected to use, the product. A product is a consumer product regardless of whether the product has substantial commercial, industrial or non-consumer uses, unless such uses represent the only significant mode of use of the product. "Installation Information" for a User Product means any methods, procedures, authorization keys, or other information required to install and execute modified versions of a covered work in that User Product from a modified version of its Corresponding Source. The information must suffice to ensure that the continued functioning of the modified object code is in no case prevented or interfered with solely because modification has been made. If you convey an object code work under this section in, or with, or specifically for use in, a User Product, and the conveying occurs as part of a transaction in which the right of possession and use of the User Product is transferred to the recipient in perpetuity or for a fixed term (regardless of how the transaction is characterized), the Corresponding Source conveyed under this section must be accompanied by the Installation Information. But this requirement does not apply if neither you nor any third party retains the ability to install modified object code on the User Product (for example, the work has been installed in ROM). The requirement to provide Installation Information does not include a requirement to continue to provide support service, warranty, or updates for a work that has been modified or installed by the recipient, or for the User Product in which it has been modified or installed. Access to a network may be denied when the modification itself materially and adversely affects the operation of the network or violates the rules and protocols for communication across the network. Corresponding Source conveyed, and Installation Information provided, in accord with this section must be in a format that is publicly documented (and with an implementation available to the public in source code form), and must require no special password or key for unpacking, reading or copying.

7. Additional Terms.

"Additional permissions" are terms that supplement the terms of this License by making exceptions from one or more of its conditions. Additional permissions that are applicable to the entire Program shall be treated as though they were included in this License, to the extent that they are valid under applicable law. If additional permissions apply only to part of the Program, that part may be used separately under those permissions, but the entire Program remains governed by this License without regard to the additional permissions.

When you convey a copy of a covered work, you may at your option remove any additional permissions from that copy, or from any part of it. (Additional permissions may be written to require their own removal in certain cases when you modify the work.) You may place additional permissions on material, added by you to a covered work, for which you have or can give appropriate copyright permission. Notwithstanding any other provision of this License, for material you add to a covered work, you may (if authorized by the copyright holders of that material) supplement the terms of this License with terms:

- a) Disclaiming warranty or limiting liability differently from the terms of sections 15 and 16 of this License; or
- b) Requiring preservation of specified reasonable legal notices or author attributions in that material or in the Appropriate Legal Notices displayed by works containing it; or
- c) Prohibiting misrepresentation of the origin of that material, or requiring that modified versions of such material be marked in reasonable ways as different from the original version; or
- d) Limiting the use for publicity purposes of names of licensors or authors of the material; or
- e) Declining to grant rights under trademark law for use of some trade names, trademarks, or service marks; or
- f) Requiring indemnification of licensors and authors of that material by anyone who conveys the material (or modified versions of it) with contractual assumptions of liability to the recipient, for any liability that these contractual assumptions directly impose on those licensors and authors.

All other non-permissive additional terms are considered "further restrictions" within the meaning of section 10. If the Program as you received it, or any part of it, contains a notice stating that it is governed by this License along with a term that is a further restriction, you may remove that term. If a license document contains a further restriction but permits relicensing or conveying under this License, you may add to a covered work material governed by the terms of that license document, provided that the further restriction does not survive such relicensing or conveying. If you add terms to a covered work in accord with this section, you must place, in the relevant source files, a statement of the additional terms that apply to those files, or a notice indicating where to find the applicable terms. Additional terms, permissive or non-permissive, may be stated in the form of a separately written license, or stated as exceptions; the above requirements apply either way.

8. Termination.

You may not propagate or modify a covered work except as expressly provided under this License. Any attempt otherwise to propagate or modify it is void, and will automatically terminate your rights under this License (including any patent licenses granted under the third paragraph of section 11). However, if you cease all violation of this License, then your license from a particular copyright holder is reinstated (a) provisionally, unless and until the copyright holder explicitly and finally terminates your license, and (b) permanently, if the copyright holder fails to notify you of the violation by some reasonable means prior to 60 days after the cessation. Moreover, your license from a particular copyright holder is reinstated permanently if the copyright holder notifies you of the violation by some reasonable means, this is the first time you have received notice of violation of this License (for any work) from that copyright holder, and you cure the violation prior to 30 days after your receipt of the notice. Termination of your rights under this section does not terminate the licenses of parties who have received copies or rights from you under this License. If your rights have been terminated and not permanently reinstated, you do not qualify to receive new licenses for the same material under section 10.

9. **Acceptance Not Required for Having Copies.**
 You are not required to accept this License in order to receive or run a copy of the Program. Ancillary propagation of a covered work occurring solely as a consequence of using peer-to-peer transmission to receive a copy likewise does not require acceptance. However, nothing other than this License grants you permission to propagate or modify any covered work. These actions infringe copyright if you do not accept this License. Therefore, by modifying or propagating a covered work, you indicate your acceptance of this License to do so.
10. **Automatic Licensing of Downstream Recipients.**
 Each time you convey a covered work, the recipient automatically receives a license from the original licensors, to run, modify and propagate that work, subject to this License. You are not responsible for enforcing compliance by third parties with this License. An "entity transaction" is a transaction transferring control of an organization, or substantially all assets of one, or subdividing an organization, or merging organizations. If propagation of a covered work results from an entity transaction, each party to that transaction who receives a copy of the work also receives whatever licenses to the work the party's predecessor in interest had or could give under the previous paragraph, plus a right to possession of the Corresponding Source of the work from the predecessor in interest, if the predecessor has it or can get it with reasonable efforts. You may not impose any further restrictions on the exercise of the rights granted or affirmed under this License. For example, you may not impose a license fee, royalty, or other charge for exercise of rights granted under this License, and you may not initiate litigation (including a cross-claim or counterclaim in a lawsuit) alleging that any patent claim is infringed by making, using, selling, offering for sale, or importing the Program or any portion of it.
11. **Patents.**
 A "contributor" is a copyright holder who authorizes use under this License of the Program or a work on which the Program is based. The work thus licensed is called the contributor's "contributor version". A contributor's "essential patent claims" are all patent claims owned or controlled by the contributor, whether already acquired or hereafter acquired, that would be infringed by some manner, permitted by this License, of making, using, or selling its contributor version, but do not include claims that would be infringed only as a consequence of further modification of the contributor version. For purposes of this definition, "control" includes the right to grant patent sublicenses in a manner consistent with the requirements of this License. Each contributor grants you a non-exclusive, worldwide, royalty-free patent license under the contributor's essential patent claims, to make, use, sell, offer for sale, import and otherwise run, modify and propagate the contents of its contributor version. In the following three paragraphs, a "patent license" is any express agreement or commitment, however denominated, not to enforce a patent (such as an express permission to practice a patent or covenant not to sue for patent infringement). To "grant" such a patent license to a party means to make such an agreement or commitment not to enforce a patent against the party. If you convey a covered work, knowingly relying on a patent license, and the Corresponding Source of the work is not available for anyone to copy, free of charge and under the terms of this License, through a publicly available network server or other readily accessible means, then you must either (1) cause the Corresponding Source to be so available, or (2) arrange to deprive yourself of the benefit of the patent license for this particular work, or (3) arrange, in a manner consistent with the requirements of this License, to extend the patent license to downstream recipients. "Knowingly relying" means you have actual knowledge that, but for the patent license, your conveying the covered work in a country, or your recipient's use of the covered work in a country, would infringe one or more identifiable patents in that country that you have reason to believe are valid. If, pursuant to or in connection with a single transaction or arrangement, you convey, or propagate by procuring conveyance of, a covered work, and grant a patent license to some of the parties receiving the covered work authorizing them to use, propagate, modify or convey a specific copy of the covered work, then the patent license you grant is automatically extended to all recipients of the covered work and works based on it. A patent license is "discriminatory" if it does not include within the scope of its coverage, prohibits the exercise of, or is conditioned on the non-exercise of one or more of the rights that are specifically granted under this License. You may not convey a covered work if you are a party to an arrangement with a third party that is in the business of distributing software, under which you make payment to the third party based on the extent of your activity of conveying the work, and under which the third party grants, to any of the parties who would receive the covered work from you, a discriminatory patent license (a) in connection with copies of the covered work conveyed by you (or copies made from those copies), or (b) primarily for and in connection with specific products or compilations that contain the covered work, unless you entered into that arrangement, or that patent license was granted, prior to 28 March 2007. Nothing in this License shall be construed as excluding or limiting any implied license or other defenses to infringement that may otherwise be available to you under applicable patent law.
12. **No Surrender of Others' Freedom.**
 If conditions are imposed on you (whether by court order, agreement or otherwise) that contradict the conditions of this License, they do not excuse you from the conditions of this License. If you cannot convey a covered work so as to satisfy simultaneously your obligations under this License and any other pertinent obligations, then as a consequence you may not convey it at all. For example, if you agree to terms that obligate you to collect a royalty for further conveying from those to whom you convey the Program, the only way you could satisfy both those terms and this License would be to refrain entirely from conveying the Program.
13. **Use with the GNU Affero General Public License.**
 Notwithstanding any other provision of this License, you have permission to link or combine any covered work with a work licensed under version 3 of the GNU Affero General Public License into a single combined work, and to convey the resulting work. The terms of this License will continue to apply to the part which is the covered work, but the special requirements of the GNU Affero General Public License, section 13, concerning interaction through a network will apply to the combination as such.
14. **Revised Versions of this License.**
 The Free Software Foundation may publish revised and/or new versions of the GNU General Public License from time to time. Such new versions will be similar in spirit to the present version, but may differ in detail to address new problems or concerns. Each version is given a distinguishing version number. If the Program specifies that a certain numbered version of the GNU General Public License "or any later version" applies to it, you have the option of following the terms and conditions either of that numbered version or of any later version published by the Free Software Foundation. If the Program does not specify a version number of the GNU General Public License, you may choose any version ever published by the Free Software Foundation. If the Program specifies that a proxy can decide which future versions of the GNU General Public License can be used, that proxy's public statement of acceptance of a version permanently authorizes you to choose that version for the Program. Later license versions may give you additional or different permissions. However, no additional obligations are imposed on any author or copyright holder as a result of your choosing to follow a later version.

15. Disclaimer of Warranty.
THERE IS NO WARRANTY FOR THE PROGRAM, TO THE EXTENT PERMITTED BY APPLICABLE LAW. EXCEPT WHEN OTHERWISE STATED IN WRITING THE COPYRIGHT HOLDERS AND/OR OTHER PARTIES PROVIDE THE PROGRAM "AS IS" WITHOUT WARRANTY OF ANY KIND, EITHER EXPRESSED OR IMPLIED, INCLUDING, BUT NOT LIMITED TO, THE IMPLIED WARRANTIES OF MERCHANTABILITY AND FITNESS FOR A PARTICULAR PURPOSE. THE ENTIRE RISK AS TO THE QUALITY AND PERFORMANCE OF THE PROGRAM IS WITH YOU. SHOULD THE PROGRAM PROVE DEFECTIVE, YOU ASSUME THE COST OF ALL NECESSARY SERVICING, REPAIR OR CORRECTION.
16. Limitation of Liability.
IN NO EVENT UNLESS REQUIRED BY APPLICABLE LAW OR AGREED TO IN WRITING WILL ANY COPYRIGHT HOLDER, OR ANY OTHER PARTY WHO MODIFIES AND/OR CONVEYS THE PROGRAM AS PERMITTED ABOVE, BE LIABLE TO YOU FOR DAMAGES, INCLUDING ANY GENERAL, SPECIAL, INCIDENTAL OR CONSEQUENTIAL DAMAGES ARISING OUT OF THE USE OR INABILITY TO USE THE PROGRAM (INCLUDING BUT NOT LIMITED TO LOSS OF DATA OR DATA BEING RENDERED INACCURATE OR LOSSES SUSTAINED BY YOU OR THIRD PARTIES OR A FAILURE OF THE PROGRAM TO OPERATE WITH ANY OTHER PROGRAMS), EVEN IF SUCH HOLDER OR OTHER PARTY HAS BEEN ADVISED OF THE POSSIBILITY OF SUCH DAMAGES.
17. Interpretation of Sections 15 and 16.
If the disclaimer of warranty and limitation of liability provided above cannot be given local legal effect according to their terms, reviewing courts shall apply local law that most closely approximates an absolute waiver of all civil liability in connection with the Program, unless a warranty or assumption of liability accompanies a copy of the Program in return for a fee.

□ END OF TERMS AND CONDITIONS

How to Apply These Terms to Your New Programs

If you develop a new program, and you want it to be of the greatest possible use to the public, the best way to achieve this is to make it free software which everyone can redistribute and change under these terms. To do so, attach the following notices to the program. It is safest to attach them to the start of each source file to most effectively state the exclusion of warranty; and each file should have at least the "copyright" line and a pointer to where the full notice is found.

```
<one line to give the program's name and a brief idea of what it does.> Copyright (C) <year> <name of author>
This program is free software: you can redistribute it and/or modify it under the terms of the GNU General Public License as
published by the Free Software Foundation, either version 3 of the License, or (at your option) any later version.
This program is distributed in the hope that it will be useful, but WITHOUT ANY WARRANTY; without even the implied warranty
of MERCHANTABILITY or FITNESS FOR A PARTICULAR PURPOSE. See the GNU General Public License for more details.
You should have received a copy of the GNU General Public License along with this program. If not, see <http://www.gnu.org/
licenses/>.
```

Also add information on how to contact you by electronic and paper mail.

If the program does terminal interaction, make it output a short notice like this when it starts in an interactive mode:

```
<program> Copyright (C) <year> <name of author> This program comes with ABSOLUTELY NO WARRANTY; for details type
`show w`. This is free software, and you are welcome to redistribute it under certain conditions; type `show c` for details.
```

The hypothetical commands `show w` and `show c` should show the appropriate parts of the General Public License. Of course, your program's commands might be different; for a GUI interface, you would use an "about box".

You should also get your employer (if you work as a programmer) or school, if any, to sign a "copyright disclaimer" for the program, if necessary.

For more information on this, and how to apply and follow the GNU GPL, see <http://www.gnu.org/licenses/>.

The GNU General Public License does not permit incorporating your program into proprietary programs. If your program is a subroutine library, you may consider it more useful to permit linking proprietary applications with the library. If this is what you want to do, use the GNU Lesser General Public License instead of this License. But first, please read <http://www.gnu.org/philosophy/why-not-lgpl.html>.

The OpenSSL toolkit stays under a dual license, i.e. both the conditions of the OpenSSL License and the original SSLeay license apply to the toolkit. See below for the actual license texts. Actually both licenses are BSD-style Open Source licenses. In case of any license issues related to OpenSSL please contact openssl-core@openssl.org.

OpenSSL License

Copyright (c) 1998-2007 The OpenSSL Project. All rights reserved.

Redistribution and use in source and binary forms, with or without modification, are permitted provided that the following conditions are met:

1. Redistributions of source code must retain the above copyright notice, this list of conditions and the following disclaimer.
2. Redistributions in binary form must reproduce the above copyright notice, this list of conditions and the following disclaimer in the documentation and/or other materials provided with the distribution.
3. All advertising materials mentioning features or use of this software must display the following acknowledgment: "This product includes software developed by the OpenSSL Project for use in the OpenSSL Toolkit. (<http://www.openssl.org/>)"
4. The names "OpenSSL Toolkit" and "OpenSSL Project" must not be used to endorse or promote products derived from this software without prior written permission. For written permission, please contact openssl-core@openssl.org.
5. Products derived from this software may not be called "OpenSSL" nor may "OpenSSL" appear in their names without prior written permission of the OpenSSL Project.
6. Redistributions of any form whatsoever must retain the following acknowledgment: "This product includes software developed by the OpenSSL Project for use in the OpenSSL Toolkit (<http://www.openssl.org/>)"

THIS SOFTWARE IS PROVIDED BY THE OpenSSL PROJECT "AS IS" AND ANY EXPRESSED OR IMPLIED WARRANTIES, INCLUDING, BUT NOT LIMITED TO, THE IMPLIED WARRANTIES OF MERCHANTABILITY AND FITNESS FOR A PARTICULAR PURPOSE ARE DISCLAIMED. IN NO EVENT SHALL THE OpenSSL PROJECT OR ITS CONTRIBUTORS BE LIABLE FOR ANY DIRECT, INDIRECT, INCIDENTAL, SPECIAL, EXEMPLARY, OR CONSEQUENTIAL DAMAGES (INCLUDING, BUT NOT LIMITED TO, PROCUREMENT OF SUBSTITUTE GOODS OR SERVICES; LOSS OF USE, DATA, OR PROFITS; OR BUSINESS INTERRUPTION) HOWEVER CAUSED AND ON ANY THEORY OF LIABILITY, WHETHER IN CONTRACT, STRICT LIABILITY, OR TORT (INCLUDING NEGLIGENCE OR OTHERWISE) ARISING IN ANY WAY OUT OF THE USE OF THIS SOFTWARE, EVEN IF ADVISED OF THE POSSIBILITY OF SUCH DAMAGE.

This product includes cryptographic software written by Eric Young (eay@cryptsoft.com). This product includes software written by Tim Hudson (tjh@cryptsoft.com).

Original SSLeay License

Copyright (C) 1995-1998 Eric Young (eay@cryptsoft.com) All rights reserved.

This package is an SSL implementation written by Eric Young (eay@cryptsoft.com). The implementation was written so as to conform with Netscapes SSL.

This library is free for commercial and non-commercial use as long as the following conditions are adhered to. The following conditions apply to all code found in this distribution, be it the RC4, RSA, lhash, DES, etc., code; not just the SSL code. The SSL documentation included with this distribution is covered by the same copyright terms except that the holder is Tim Hudson (tjh@cryptsoft.com).

Copyright remains Eric Young's, and as such any Copyright notices in the code are not to be removed. If this package is used in a product, Eric Young should be given attribution as the author of the parts of the library used. This can be in the form of a textual message at program startup or in documentation (online or textual) provided with the package.

Redistribution and use in source and binary forms, with or without modification, are permitted provided that the following conditions are met:

1. Redistributions of source code must retain the copyright notice, this list of conditions and the following disclaimer.
2. Redistributions in binary form must reproduce the above copyright notice, this list of conditions and the following disclaimer in the documentation and/or other materials provided with the distribution.
3. All advertising materials mentioning features or use of this software must display the following acknowledgement: "This product includes cryptographic software written by Eric Young (eay@cryptsoft.com)" The word 'cryptographic' can be left out if the routines from the library being used are not cryptographic related :-).
4. If you include any Windows specific code (or a derivative thereof) from the apps directory (application code) you must include an acknowledgement: "This product includes software written by Tim Hudson (tjh@cryptsoft.com)"

THIS SOFTWARE IS PROVIDED BY ERIC YOUNG "AS IS" AND ANY EXPRESS OR IMPLIED WARRANTIES, INCLUDING, BUT NOT LIMITED TO, THE IMPLIED WARRANTIES OF MERCHANTABILITY AND FITNESS FOR A PARTICULAR PURPOSE ARE DISCLAIMED. IN NO EVENT SHALL THE AUTHOR OR CONTRIBUTORS BE LIABLE FOR ANY DIRECT, INDIRECT, INCIDENTAL, SPECIAL, EXEMPLARY, OR CONSEQUENTIAL DAMAGES (INCLUDING, BUT NOT LIMITED TO, PROCUREMENT OF SUBSTITUTE GOODS OR SERVICES; LOSS OF USE, DATA, OR PROFITS; OR BUSINESS INTERRUPTION) HOWEVER CAUSED AND ON ANY THEORY OF LIABILITY, WHETHER IN CONTRACT, STRICT LIABILITY, OR TORT (INCLUDING NEGLIGENCE OR OTHERWISE) ARISING IN ANY WAY OUT OF THE USE OF THIS SOFTWARE, EVEN IF ADVISED OF THE POSSIBILITY OF SUCH DAMAGE.

The licence and distribution terms for any publically available version or derivative of this code cannot be changed. i.e. this code cannot simply be copied and put under another distribution licence [including the GNU Public Licence.]

Instructions d'utilisation

■ Rémanence de l'image à l'écran

Ne figez pas d'images (telle qu'une image de jeu vidéo ou de PC branché à l'écran à plasma) sur l'écran du moniteur à plasma pendant plus de deux heures car cela peut entraîner une rémanence de l'image à l'écran, également appelée "brûlure de l'écran". Pour éviter la rémanence, réduisez le niveau de contraste ou de luminosité de l'écran lorsque vous affichez une image fixe.

■ Hauteur

L'écran à plasma est normalement conçu pour être utilisé à une altitude inférieure à 2000m. Il peut fonctionner de façon anormale au-dessus de 2000m d'altitude. Ne l'installez pas et ne le faites donc pas fonctionner dans ces conditions.

■ Chaleur diffusée sur la partie supérieure du téléviseur à plasma

Le dessus de l'appareil peut chauffer en cas d'utilisation prolongée, car la chaleur s'échappe du panneau par le trou d'aération situé dans la partie supérieure du produit. Ce phénomène est normal et n'indique aucunement la présence d'un défaut ou d'un dysfonctionnement. Il convient cependant d'empêcher les enfants de toucher à la partie supérieure de l'écran.

■ Le produit fait un bruit de "claquement".

Ce bruit de "claquement" risque d'être perceptible lorsque le produit se contracte ou s'étend suite à un changement du milieu ambiant, tel que la température ou l'humidité. Ce phénomène est normal et ne constitue pas un défaut.

■ Défauts de cellule

L'écran à plasma utilise un panneau constitué de 2 360 000 (niveau HD) à 6 221 000 (niveau FHD) pixels dont la fabrication fait appel à une technologie avancée. Il se peut toutefois que quelques points clairs ou sombres apparaissent à l'écran. Ils n'ont aucune incidence sur la performance du produit.

■ Évitez d'utiliser le téléviseur à plasma à des températures inférieures à 5°C (41°F).

■ Une image fixe affichée trop longtemps peut causer des dommages permanents à l'écran à plasma.



Visionner l'écran à plasma au format 4:3 de manière prolongée risque de laisser apparaître des traces de bordures sur la gauche, sur la droite et au centre de l'écran. Ces traces sont dues à la différence de luminosité sur l'écran. Lire un DVD ou un jeu vidéo sur console risque de provoquer un effet similaire sur l'écran. Les dommages provoqués par l'effet susmentionné ne sont pas couverts par la garantie.

■ Rémanence de l'image à l'écran.

Une rémanence partielle de l'image peut éventuellement se produire si des images figées de jeux vidéo et d'un PC restent affichées pendant un certain temps. Pour éviter cela, réduisez la "luminosité" et le "contraste" lors de l'affichage d'images fixes.

■ Garantie

- La garantie ne couvre pas les dommages causés par la rémanence.
- Les brûlures ne sont pas couvertes par la garantie.

■ Installation

Contactez un centre de service agréé si le téléviseur est destiné à une installation dans des endroits exposés à la poussière, à des températures faibles ou élevées, à une forte humidité, à des substances chimiques et s'il a été prévu pour fonctionner en permanence, comme dans des aéroports, des gares ferroviaires, etc. Le non-respect de ce qui précède peut gravement endommager le téléviseur.

Notifications pour le téléviseur numérique

1. Les fonctions relatives à la télévision numérique (DVB) ne sont disponibles que dans les pays ou régions où des signaux terrestres numériques de type DVB-T (MPEG2 et MPEG4 AVC) sont diffusés ou dans lesquels vous avez accès à un service de télévision par câble compatible DVB-C (MPEG2 et MPEG4 AAC). Consultez votre distributeur local pour connaître les possibilités de réception des signaux DVB-T ou DVB-C.
2. DVB-T est la norme du consortium européen pour la diffusion de signaux terrestres de télévision numérique. La norme DVB-C est quant à elle prévue pour la diffusion des signaux de télévision numérique par câble. Certaines fonctions particulières, telles que le guide électronique des programmes (Electric Program Guide - EPG), la vidéo à la demande (Video on Demand - VOD), etc., ne sont toutefois pas incluses dans cette spécification. Elles ne sont, par conséquent, pas prises en charge pour l'instant.
3. Bien que ce téléviseur soit conforme aux dernières normes DVB-T et DVB-C (août 2008), il n'est pas garanti qu'il soit compatible avec les futures diffusions de signaux numériques terrestres DVB-T et par câble DVB-C.
4. Certains opérateurs de télévision par câble peuvent facturer des frais supplémentaires pour un tel service. Vous aurez aussi éventuellement à accepter les termes et conditions de ces sociétés.
5. Il se peut que certaines fonctions de TV numérique ne soient pas disponibles dans certains pays ou certaines régions et que la réception des signaux DVB-C ne soit pas correcte avec tous les opérateurs.
6. Pour plus d'informations, contactez votre service client Samsung.

Contactez SAMSUNG WORLDWIDE

Pour tout commentaire ou toute question concernant un produit Samsung, contactez le service client de SAMSUNG. (Voir la quatrième de couverture pour plus d'informations.)

- Les figures et illustrations contenues dans ce mode d'emploi sont fournies pour référence uniquement. Elles peuvent différer de l'aspect réel du produit. La conception et les caractéristiques du produit peuvent être modifiées sans avertissement afin d'améliorer ses performances.

Sommaire

Branchement et installation de votre téléviseur

■ Vérification des pièces	4
■ Utilisation de la base-support	4
■ Assemblage des câbles	4
■ Présentation du panneau de commande	5
■ Présentation du panneau de branchement	6
■ Télécommande	8
■ Insertion des piles dans la télécommande	8
■ Utilisation des boutons rétroéclairés de la télécommande	9
■ Mise en marche et arrêt	9
■ Mise en mode veille de votre téléviseur	9
■ Visualisation de l'affichage	9
■ Affichage des menus	10
■ Utilisation du bouton TOOLS	10
■ Fonction Plug & Play	10

Gestion des canaux

■ Mémorisation des chaînes	11
■ Gestion des chaînes	13

Réglage de l'image

■ Changement des réglages de l'image	15
■ Configuration du téléviseur avec le PC	18
■ Ecran du PC	19

Réglage du son

■ Changement de la norme Son	20
■ Sélection du mode son	21

Description des Fonctions

■ Réglage de l'heure	22
■ Réglage du menu Configuration	23
■ Visualisation d'une image dans l'image	25

Assistance / Entrée

■ Programme pris en charge	26
■ Liste Source / Modif. Nom	27

Réseau

■ Connexion Réseau	28
■ Configuration du réseau	30

Media Play

■ Connexion d'un périphérique USB	33
■ Utilisation de la fonction Media Play	34
■ Tri de la liste de fichiers photo / musical / film	35
■ Menu d'options de la liste des fichiers photo / musical / film	36
■ Menu d'options Slide Show / Music Play / Movie Play	37
■ Visualisation d'une photo ou d'un diaporama	38
■ Lecture de musique	39
■ Lecture d'un fichier film	40
■ Utilisation du menu Configuration	41

Media Play-DLNA

■ Définition du réseau DLNA	42
■ Installation de l'application DLNA	42
■ Utilisation de l'application DLNA	43
■ Utilisation de la fonction DLNA	44

Anynet*

■ Connexion de périphériques Anynet*	45
■ Configuration d'Anynet*	46
■ Commutation entre périphériques Anynet*	46
■ Enregistrement	47
■ Ecoute via un récepteur	48
■ Dépannage d'Anynet*	48

Bibliothèque de contenu

■ Activation de la Bibliothèque de contenu	49
■ Utilisation de la Bibliothèque de contenu	50

Internet@TV

■ Mise en route d'Internet@TV	51
■ Modification des snippets du dock	53
■ Utilisation du widget Profil	53
■ Utilisation de la galerie de widgets Yahoo!®	54
■ Utilisation du widget Météo Yahoo!®	54
■ Utilisation du widget Actualités Yahoo!®	55
■ Utilisation du widget Flickr Yahoo!®	55
■ Utilisation du widget Finance Yahoo!®	56
■ Dépannage d'Internet@TV	56
■ Site Web d'assistance	57

Internet@TV

■ Mise en route d'Internet@TV	58
■ Configuration d'Internet@TV	58
■ Utilisation du service Internet@TV	59
■ Dépannage d'Internet@TV	60
■ Site Web d'assistance	60

Centre de réseau domestique

■ Centre de réseau domestique	61
■ Configuration du Centre de réseau domestique	62
■ Utilisation de la fonction Message	62
■ Utilisation de la fonction Media	63

Conseils d'utilisation

■ Fonction Télétexte	64
■ Caractéristiques du kit de fixation murale (VESA)	65
■ Préparation avant l'installation d'un kit de fixation murale	66
■ Assemblage de la base-support	66
■ Fixation du téléviseur au mur	67
■ Sécurisation de l'emplacement d'installation	67
■ Résolution des problèmes	68
■ Caractéristiques	71

Symboles

Appuyez sur

Remarque

Bouton tactile

TOOLS

Branchement et installation de votre téléviseur

Vérification des pièces



Manuel d'utilisation



Télécommande / Piles AAA (2ea)



Cordon d'alimentation



Chiffon de nettoyage



Serre-câbles



Anneau de support (4ea)
(Reportez-vous à la page 66)



CD du programme



Vis (4ea) (PS50B650 uniquement)
(Reportez-vous à la page 66)

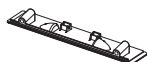

Capot inférieur (PS50B650 uniquement)
(Reportez-vous à la page 66)



Capot inférieur / Vis (2ea) (PS58B680 / PS63B680 uniquement)
(Reportez-vous à la page 66)



Blindage magnétique de casque



Blindage magnétique pour cordon d'alimentation (PS58B680T6P / PS63B680 uniquement)



Blindage magnétique pour cordon d'alimentation



Carte de garantie / Manuel de sécurité (non disponible dans tous les pays)

Blindage magnétique

Le blindage magnétique sert à protéger les câbles des interférences. Lors de la connexion d'un câble, ouvrez le blindage magnétique et rabattez-le autour du câble près de la prise comme illustré.



(PS58B680T6P / PS63B680 uniquement)

Utilisation de la base-support

- L'écran à plasma doit être soulevé par au moins deux personnes. Ne posez jamais l'écran à plasma sur le sol, car cela pourrait l'endommager. Conservez toujours l'écran en position verticale.
- L'écran à plasma peut pivoter de 20 degrés vers la droite et la gauche.

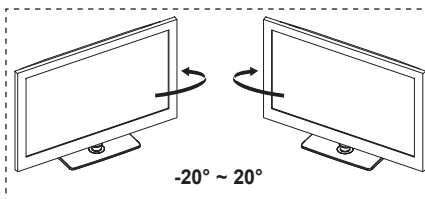

Assemblage des câbles

Insérez les câbles dans le serre-câbles de telle manière qu'ils ne soient pas visibles à travers le pied transparent.

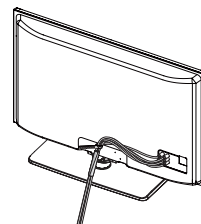

Présentation du panneau de commande

(PS50B650)

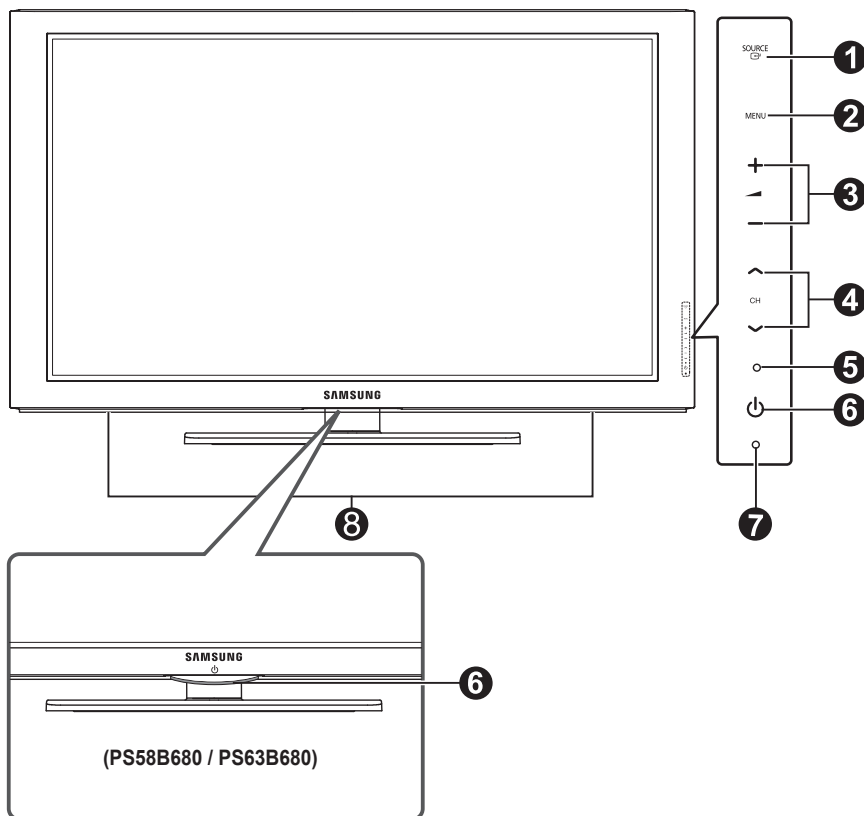

La couleur et la forme du produit peuvent varier en fonction du modèle.

Boutons en façade

Touchez les boutons pour les actionner.

1 SOURCE

Affiche un menu de toutes les sources d'entrée disponibles (TV, Ext1, Ext2, AV, Composant, PC, HDMI1, HDMI2/DVI, HDMI3, HDMI4, USB).

Dans le menu du téléviseur, ce bouton a la même fonction que le bouton **ENTER** de la télécommande.

2 MENU

Permet d'afficher le menu des fonctions de votre téléviseur sur l'écran.

3 + -

Permet d'augmenter ou de baisser le volume. Dans le menu à l'écran, utilisez les boutons + - de la même façon que les boutons ◀ et ▶ de la télécommande.

4 CH

Permet de changer de chaîne. Dans le menu à l'écran, utilisez les boutons CH de la même façon que les boutons ▲ et ▼ de la télécommande. Le bouton CH permet d'allumer le téléviseur sans votre télécommande.

5 TEMOIN D'ALIMENTATION

Clignote et s'éteint lorsqu'il est sous tension et s'allume en mode veille.

6 (ALIMENTATION)

Permet d'allumer et d'éteindre le téléviseur.

7 CAPTEUR DE LA TELECOMMANDE

Dirigez la télécommande vers ce point du téléviseur.

8 HAUT-PARLEURS

Présentation du panneau de branchement

Panneau arrière du téléviseur

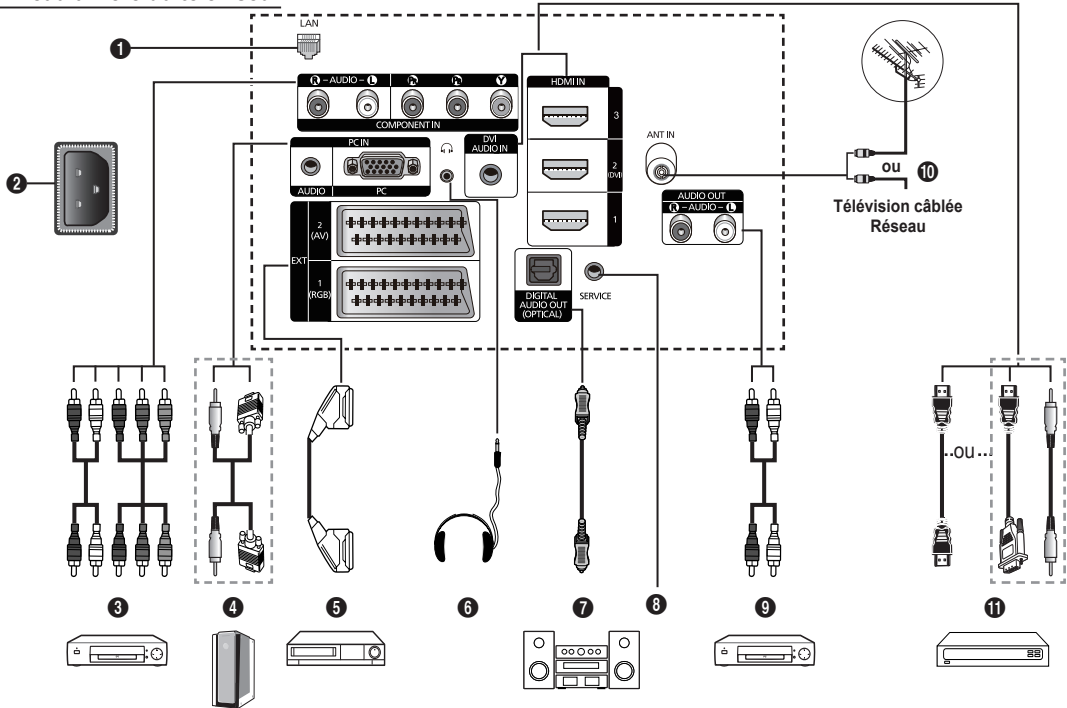

La couleur et la forme du produit peuvent varier en fonction du modèle.

- En cas de branchement d'un système audio ou vidéo sur le téléviseur, vérifiez que tous les appareils sont éteints.
- Lorsque vous branchez un périphérique externe, faites correspondre les couleurs de la borne de connexion et du câble.

- 1 LAN**
Branchez un câble réseau (LAN) sur ce port pour connecter l'appareil au réseau.
- 2 POWER IN**
Permet de raccorder le cordon d'alimentation fourni.
- 3 COMPONENT IN**
Entrées audio (AUDIO L/R) et vidéo (Y/Pb/Pr) pour composant.
- 4 PC IN (AUDIO / PC)**
Permet de raccorder la prise de sortie vidéo et audio à votre PC.
- 5 EXT 1, EXT 2**
Entrées ou sorties pour périphériques externes tels que des magnétoscopes, des lecteurs DVD, des consoles de jeux vidéo ou des lecteurs de vidéodisques.
 - En mode EXT, la sortie DTV prend uniquement en charge les formats MPEG, SD Vidéo et Audio.
 - En mode EXT, le mode Jeu n'est pas disponible.
- 6 HEADPHONE**
Permet de brancher un casque si vous souhaitez regarder la télévision sans déranger les autres personnes présentes dans la pièce.
 - L'utilisation prolongée d'un casque à un niveau sonore élevé peut endommager l'ouïe.
- 7 DIGITAL AUDIO OUT (OPTICAL)**
A connecter à un composant audio
- 8 SERVICE**
Prise pour tests.
- 9 AUDIO OUT(AUDIO R/L)**
Permet de connecter les signaux audio RCA du téléviseur à une source externe, telle qu'un équipement audio.
- 10 ANT IN**
Connecteur coaxial 75Ω pour réseau câblé/hertzien.
- 11 HDMI IN 1, 2(DVI), 3**
Aucune connexion audio supplémentaire n'est nécessaire pour une connexion HDMI - HDMI.
 - Qu'est-ce que HDMI ?
 - La technologie "High Definition Multimedia interface" (interface multimédia haute définition) permet la transmission de données vidéo numériques haute définition et de plusieurs canaux de son numérique.
 - Le terminal HDMI/DVI prend en charge la connexion DVI vers un périphérique raccordé avec le câble adéquat (non fourni). La différence entre HDMI et DVI est que le périphérique HDMI est plus petit, dispose de la fonction de codage HDCP (High Bandwidth Digital Copy Protection) et prend en charge le son numérique multicanal.

Spécifications entrée/sortie

Connecteur	Entrée			Sortie
	Vidéo	Audio(L/R)	RGB	Vidéo + Audio(L/R)
EXT 1	✓	✓	✓	Seule la sortie TV ou DTV est disponible.
EXT 2	✓	✓		Sortie que vous pouvez sélectionner..

- 6 HEADPHONE**
Permet de brancher un casque si vous souhaitez regarder la télévision sans déranger les autres personnes présentes dans la pièce.
 - L'utilisation prolongée d'un casque à un niveau sonore élevé peut endommager l'ouïe.

DVI AUDIO IN
Sorties audio DVI pour périphériques externes.

Modes pris en charge pour HDMI/DVI et Composant

	480i	480p	576i	576p	720p	1080i	1080p
HDMI/DVI 50Hz	X	X	X	O	O	O	O
HDMI/DVI 60Hz	X	O	X	X	O	O	O
Composant	O	O	O	O	O	O	O

Panneau latéral du téléviseur

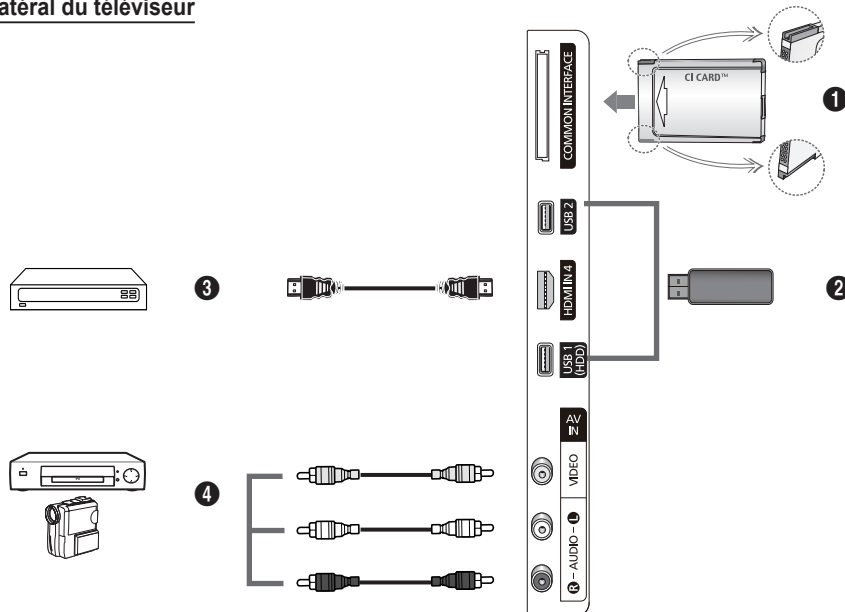

☑ La couleur et la forme du produit peuvent varier en fonction du modèle.

1 Logement de **COMMON INTERFACE**

Insérez la carte d'interface commune dans ce logement.
(Reportez-vous à la page 23)

- Si vous n'insérez pas la carte d'interface commune **CI(CI+) CARD** dans certains canaux, le message **Scrambled Signal** s'affiche.
- Les informations de pairage contenant un numéro de téléphone, l'ID de la carte d'interface commune CI(CI+) CARD, l'ID de l'hôte et d'autres informations s'afficheront dans 2 ou 3 minutes. Si un message d'erreur s'affiche, contactez votre prestataire de service.
- Lorsque la configuration des informations sur les canaux est terminée, le message **Mise à jour terminée** s'affiche, indiquant que la liste des chaînes est dorénavant mise à jour.
- Selon le modèle, un message demandant le mot de passe du **Parental Lock** peut s'afficher à l'insertion de la carte CI.
- Selon le modèle, même si la fonction **Parental Lock** est définie sur **Allow All**, un message demandant le mot de passe peut s'afficher pour les programmes réservés aux adultes (18 ans et plus).

- ☑ Insérez la carte d'interface commune CI(CI+) CARD dans le sens indiqué sur celle-ci.
- ☑ La carte d'interface commune (CI(CI+) CARD) n'est pas prise en charge dans certains pays, dans certaines régions ni par certaines stations de diffusion ; vérifiez auprès de votre revendeur agréé.
- ☑ La fonction CI+ n'est applicable qu'au modèle PS*****P. Si vous rencontrez des problèmes, contactez le prestataire de service.

2 **USB 1(HDD), USB 2**

Connectez un périphérique de stockage de masse USB pour afficher des fichiers photo (JPEG), écouter des fichiers musicaux (MP3) et regarder des fichiers vidéo. Vous pouvez vous connecter au réseau SAMSUNG sans fil. Le port USB 1 sert également au branchement des disques durs. Les disques durs sont des périphériques permettant de stocker les données numériques.

3 **HDMI IN 4**

A connecter à la prise HDMI d'un périphérique équipé d'une sortie HDMI.

4 **AV IN (VIDEO, AUDIO L/R)**

Entrées audio et vidéo pour périphériques externes, tels qu'un caméscope ou un magnétoscope.

Télécommande

Vous pouvez utiliser la télécommande jusqu'à une distance maximale d'environ 7 m du téléviseur.

☑ Une lumière intense peut affecter le bon fonctionnement de la télécommande.

- | | |
|--|---|
| <ul style="list-style-type: none"> 1 Bouton POWER (permet d'allumer et d'éteindre le téléviseur) 2 Sélectionne directement le mode TV. 3 Touches numériques pour l'accès direct aux chaînes. 4 Permet de basculer vers vos chaînes préférées. 5 Suppression temporaire du son. 6 Augmentation du volume 7 Réduction du volume 8 Sélection de la source disponible 9 Affiche les informations relatives au programme en cours. 10 Permet de sélectionner rapidement les fonctions fréquemment utilisées. 11 Permettent de sélectionner des options de menu à l'écran et de modifier des valeurs de menu. 12 Cette fonction permet d'afficher Internet@TV. 13 Utilisez ces boutons dans la liste des chaînes, Media Play, et Internet@TV, etc. 14 Permet d'afficher les listes de chaînes à l'écran. 15 Utilisez ces boutons dans la liste des chaînes, Media Play et Anynet*, etc. 16 Permet d'activer le rétroéclairage des boutons de la télécommande. Cette fonction est pratique la nuit ou lorsqu'il fait sombre dans la pièce. (L'utilisation de la télécommande avec le bouton lumineux ON/OFF (☾) réglé sur On réduit la durée d'utilisation de la pile.) 17 Chaîne précédente. 18 Chaîne suivante 19 Chaîne précédente 20 Affiche le menu principal à l'écran. | <ul style="list-style-type: none"> 20 Affichage EPG (Guide électronique des programmes) 21 Permet de revenir au menu précédent. 22 Permet de quitter le menu à l'écran. 23 Cette fonction permet d'afficher Media Play. 24 Cette fonction vous permet d'afficher Bibliothèque de contenu. 25 Affichage numérique des sous-titres. 26 Sélection de Audio Description. |
|--|---|

Fonctions télétexte

- 2 Permet de quitter l'affichage télétexte (en fonction du modèle)
- 7 Sélection du mode Télétexte (LIST/FLOF)
- 8 Activation du télétexte
- 9 Taille du télétexte
- 12 Sélection des rubriques Fastext
- 13 Affichage télétexte / informations relatives au télétexte et programme normal
- 14 Mémorisation du télétexte
- 17 Page secondaire du télétexte
- 18 P :Page télétexte suivante
P :Page télétexte précédente
- 19 Index du télétexte
- 21 Pause télétexte
- 22 Annulation du télétexte

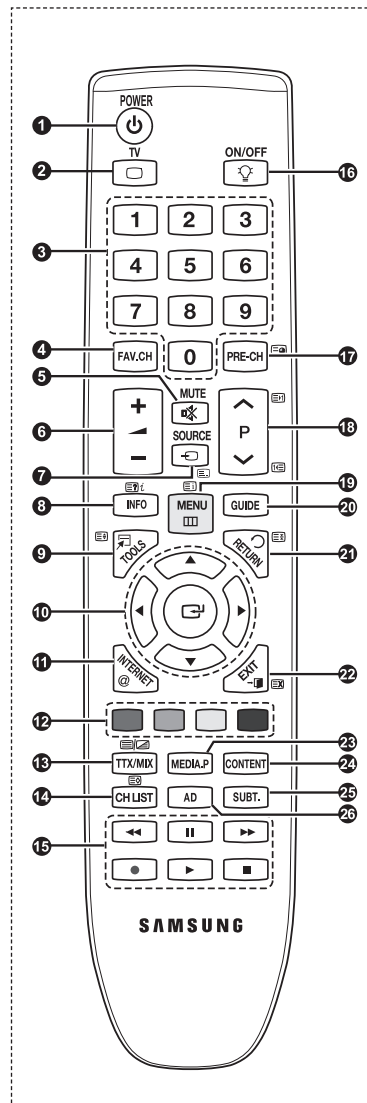

Insertion des piles dans la télécommande

1. Soulevez le couvercle situé à l'arrière de la télécommande comme indiqué sur la figure.
2. Placez-y deux piles AAA.
 - ☑ Assurez-vous que les pôles "+" et "-" des piles correspondent au schéma situé à l'intérieur du compartiment.
3. Refermez le couvercle.
 - ☑ Retirez les piles et stockez-les dans un endroit frais et sec si vous n'utilisez pas la télécommande pendant longtemps.

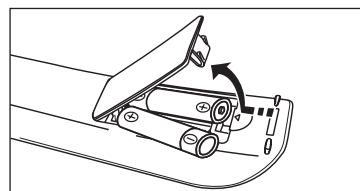

☑ Si la télécommande ne fonctionne pas, vérifiez les points suivants

1. Le téléviseur est-il sous tension ?
2. Les bornes + et - des piles ne sont-elles pas inversées ?
3. Les piles sont-elles déchargées ?
4. Le cordon d'alimentation est-il débranché ou y a-t-il une panne de courant ?
5. Une lampe fluorescente ou néon est-elle allumée à proximité ?

Utilisation des boutons rétroéclairés de la télécommande

Utilisez cette fonctionnalité dans des environnements sombres lorsque vous ne parvenez pas à voir correctement les boutons de la télécommande.

1. Appuyez sur le bouton lumineux **ON/OFF** (☼).
 - Lorsque la position **ON** est activée, les boutons s'éclairent pendant quelques instants.
 - Une pression sur un bouton de la télécommande lorsque celle-ci est activée permet de rétroéclairer les boutons pendant quelques instants.

Mise en marche et arrêt

Le câble relié au secteur est fixé à l'arrière du téléviseur/moniteur.

1. Branchez le cordon d'alimentation sur une prise secteur appropriée.
 - Le voyant de veille s'allume sur le téléviseur.
2. Appuyez sur le bouton **POWER** (⏻) de votre téléviseur.
 - Vous pouvez également appuyer sur le bouton **POWER** (⏻) ou sur le bouton TV de votre télécommande pour allumer le téléviseur.
 - Le dernier programme que vous avez regardé est automatiquement resélectionné.
3. Appuyez sur le bouton numérique (de 0 à 9) ou le bouton Chaîne suivante/précédente (▲ / ▼) de la télécommande ou sur le bouton ▲ **CH** ▼ de votre téléviseur.
 - Lorsque vous allumez le téléviseur pour la première fois, vous devrez choisir la langue dans laquelle vous souhaitez que les menus s'affichent.
4. Pour éteindre votre téléviseur, appuyez de nouveau sur le bouton **POWER** (⏻).

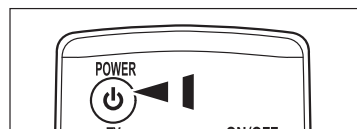

Mise en mode veille de votre téléviseur

Vous pouvez mettre votre téléviseur en mode veille afin de réduire la consommation électrique. Ce mode peut être utile si vous souhaitez éteindre votre téléviseur temporairement (pendant un repas par exemple).

1. Appuyez sur le bouton **POWER** (⏻) de la télécommande.
 - L'écran s'éteint et un voyant de veille rouge apparaît sur votre téléviseur.
2. Pour rallumer le téléviseur, appuyez de nouveau sur le bouton **POWER** (⏻), les boutons numériques (de 0 à 9), le bouton TV ou les boutons Chaîne suivante/précédente (▲ / ▼).
 - Ne laissez pas le téléviseur en mode veille pendant de longues périodes (lorsque vous êtes en vacances par exemple). Il est conseillé de débrancher la prise d'alimentation secteur et de l'antenne.

Visualisation de l'affichage

L'affichage identifie la chaîne en cours et l'état de certains paramètres audio et vidéo.

- Appuyez sur le bouton **INFO** pour afficher les informations.

Appuyez sur le bouton **INFO** de la télécommande. La télévision affiche la chaîne, le type de son et l'état de certains paramètres de son et d'image.

- ▲, ▼: Vous pouvez afficher des informations relatives à une autre chaîne. Pour accéder à la chaîne actuellement sélectionnée, appuyez sur le bouton **ENTER** (↵).
 - ◀, ▶: Vous pouvez afficher les informations relatives au programme souhaité de la chaîne actuelle.
- Appuyez de nouveau sur le bouton **INFO** ou attendez environ 10 secondes pour que l'affichage disparaisse automatiquement.

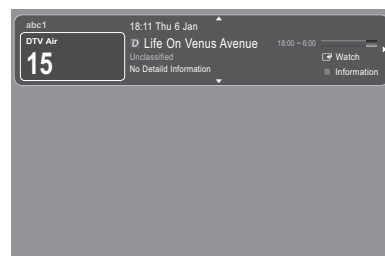

Affichage des menus

1. Une fois l'appareil allumé, appuyez sur le bouton **MENU**. Le menu principal apparaît à l'écran. Plusieurs icônes s'affichent sur le côté gauche du menu : **Image, Son, Canal, Configuration, Entrée, Application, Assistance**.
2. **ENTER** Appuyez sur la touche ▲ ou ▼ pour sélectionner l'une des icônes. Appuyez ensuite sur le bouton **ENTER** pour accéder au sous-menu de l'icône.
3. Appuyez sur le bouton **EXIT** pour quitter le menu.
 - ☑ Les menus disparaissent de l'écran après environ une minute.

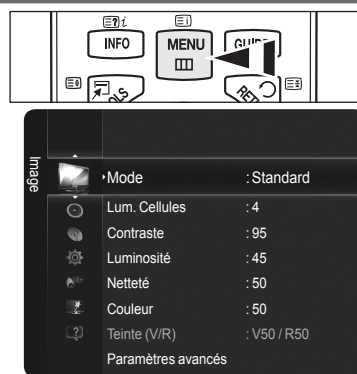

Utilisation du bouton TOOLS

Vous pouvez utiliser le bouton **TOOLS** pour sélectionner simplement et rapidement les fonctions que vous utilisez le plus souvent. Le menu Outils change en fonction du mode d'entrée externe affiché.

1. Appuyez sur le bouton **TOOLS**. Le menu Outils s'affiche.
2. Appuyez sur le bouton ▲ ou ▼ pour sélectionner un menu, puis appuyez sur le bouton **ENTER**.
3. Appuyez sur les boutons ▲ / ▼ / ◀ / ▶ / **ENTER** pour afficher, changer ou utiliser les options de menu sélectionnés. Pour une description plus détaillée de chaque fonction, reportez-vous à la page correspondante.



- Anynet+ (HDMI-CEC), voir page 46
- Format de l' image, voir page 16
- Mode Image, voir page 15
- Mode Son, voir page 20
- Veille, voir page 22
- SRS TS HD, voir page 20
- Mode éco., voir page 24
- Dual II, voir page 21
- Ajouter aux favoris (ou Supprimer des favoris), voir page 14
- PIP, voir page 25
- Réglage Automatique, voir page 18

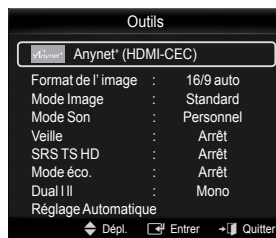

Fonction Plug & Play

Lorsque vous allumez le téléviseur pour la première fois, des réglages de base s'effectuent l'un après l'autre de manière automatique.

- ☑ L'écran de veille est activé si aucune touche de la télécommande n'est actionnée pendant plus d'une minute lorsque le mode Plug & Play est en cours d'exécution.
- ☑ L'écran de veille est activé si aucun signal de fonctionnement n'est reçu pendant plus de 15 minutes.
- ☑ Si vous sélectionnez par erreur un pays incorrect pour votre téléviseur, il se peut que les caractères affichés à l'écran soient incorrects.

1. Appuyez sur le bouton **POWER** de la télécommande. Le menu **Select the OSD language** s'affiche automatiquement. Appuyez sur le bouton **ENTER**. Sélectionnez la langue appropriée en appuyant sur le bouton ▲ ou ▼. Appuyez sur le bouton **ENTER** pour confirmer votre choix.



2. Appuyez sur le bouton ◀ ou ▶ pour sélectionner **Enr. démo** ou **Util. domicile**, puis appuyez sur le bouton **ENTER**.
 - ☑ Nous recommandons de régler le téléviseur sur le mode **Util. domicile** pour une meilleure qualité d'image dans votre environnement personnel.
 - ☑ Le mode **Enr. démo** n'est prévu que pour un usage en magasin.
 - ☑ Si l'unité est accidentellement définie sur le mode **Enr. démo** et que vous souhaitez revenir au mode **Util. domicile** (standard) : appuyez sur le bouton Volume du téléviseur. Lorsque l'affichage à l'écran du volume apparaît, appuyez pendant 5 secondes sur le bouton **MENU** du téléviseur.
3. Appuyez sur le bouton **ENTER**. Sélectionnez le pays approprié en appuyant sur le bouton ▲ ou ▼. Appuyez sur le bouton **ENTER** pour confirmer votre choix.
 - ☑ Après la sélection du pays dans le menu **Country**, certains modèles peuvent demander, en plus, le code PIN.
 - ☑ Lors de l'entrée du code PIN, **0-0-0-0** n'est pas disponible.
4. Appuyez sur le bouton ▲ ou ▼ pour mémoriser les chaînes de la connexion sélectionnée, puis appuyez sur le bouton **ENTER**.
 - **Hertzien**: signal d'antenne hertzien.
 - **Câblé**: signal d'antenne câblé.

5. Appuyez sur le bouton ▲ ou ▼ pour sélectionner la source d'antenne à mémoriser. Appuyez sur le bouton ENTER [↵] pour sélectionner **Démarrer**.
 - **Numérique et Analogique**: chaînes numériques et analogiques.
 - **Numérique**: chaînes numériques.
 - **Analogique**: chaînes analogiques.

La recherche de chaînes démarre et se termine automatiquement.

Pour une description plus détaillée de la sélection du mode Câble, Reportez-vous à la page 11.
6. Le message **Définit le mode Horloge** s'affiche. Appuyez sur le bouton ENTER [↵]. Appuyez sur le bouton ▲ ou ▼ pour sélectionner **Auto.**, puis appuyez sur le bouton ENTER [↵].
 - Si vous sélectionnez Manuel, Définit la date et l'heure s'affiche. (Pour une description détaillée de l'option Manuel, Reportez-vous à la page 22)
 - Si vous avez reçu un signal numérique, l'heure sera automatiquement réglée.
7. Une brève instruction concernant la manière **d'obtenir le meilleur de votre téléviseur HDTV** s'affiche. Appuyez sur le bouton ENTER [↵].
 - Ce menu est disponible dans le menu **Assistance** du **Guide de connexion HD**.
 - Vous pouvez passer à la page précédente ou suivante en appuyant sur le bouton ◀ ou ▶.
8. Le message **Profitez de votre visionnage** s'affiche.
 - Si vous souhaitez regarder la télévision immédiatement, sélectionnez **Regarder la TV**.
 - Si vous souhaitez afficher **Voir Guide Produit**, appuyez sur le bouton ENTER [↵].

Si vous souhaitez réinitialiser cette fonction...

1. Appuyez sur le bouton MENU pour afficher le menu. Appuyez sur le bouton ▲ ou ▼ pour sélectionner **Configuration**, puis appuyez sur le bouton ENTER [↵].
2. Appuyez sur le bouton ENTER [↵] à nouveau pour sélectionner le mode **Plug & Play**.
3. Entrez votre code PIN à quatre chiffres. Le code PIN par défaut d'un nouveau téléviseur est '0-0-0-0'.
 - Si vous souhaitez changer ce code PIN, reportez-vous à la page 24.
 - La fonction **Plug & Play** est uniquement disponible en mode TV.

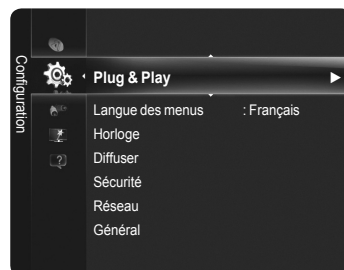

Gestion des canaux

Mémorisation des chaînes

- Pays**
 - **Canal numérique**: Permet de changer de pays pour les chaînes numériques.
 - **Canal analogique**: Permet de changer de pays pour les chaînes analogiques.
- L'écran de saisie du code PIN apparaît. Entrez votre code PIN à quatre chiffres.
- Mémorisation Auto**

Cherche toutes les chaînes avec des stations de diffusion actives (et leur disponibilité en fonction du pays) et les enregistre dans la mémoire du téléviseur. Vous pouvez mémoriser les chaînes de la connexion sélectionnée.

 - **Hertzien**: Signal d'antenne hertzien.
 - **Câble**: Signal d'antenne câblé.

Vous pouvez sélectionner la source d'antenne à mémoriser.

 - **Numérique et Analogique**: Chaînes numériques et analogiques.
 - **Numérique**: Chaînes numériques.
 - **Analogique**: Chaînes analogiques.

Lors de la sélection de l'option **Câble**.

 - **Mode de recherche**: Affiche le mode de recherche (**Rapide**)
 - **Network ID**: Affiche le code d'identification du réseau.
 - **Fréquence**: Affiche la fréquence correspondant au canal.
 - **Modulation**: Affiche les valeurs de modulation disponibles.
 - **Taux de symbole**: Affiche les taux de symboles disponibles.
 - **Mode de recherche**: Affiche le mode de recherche (**Complet, Réseau**)
 - **Fréq. début**: Affiche les valeurs de début de la fréquence.
 - **Fréq. fin**: Affiche les valeurs de fin de la fréquence.
 - **Modulation**: Affiche les valeurs de modulation disponibles.
 - **Taux de symbole**: Affiche les taux de symboles disponibles.

Si vous voulez arrêter la **Mémorisation Auto**, appuyez sur le bouton ENTER [↵]. Le message **Arrêter le programme automatique ?** s'affiche. Sélectionnez Oui en appuyant sur le bouton ◀ ou ▶, puis appuyez sur le bouton ENTER [↵].

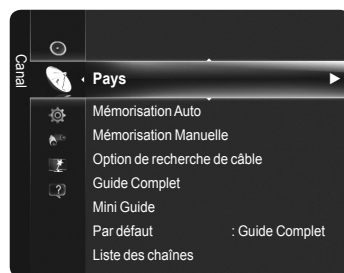

❑ Mémorisation Manuelle

Permet de chercher manuellement une chaîne et de l'enregistrer dans la mémoire du téléviseur.

■ Chaîne numérique (Numérique)

- ☑ La fonction Canal numérique est uniquement disponible en mode DTV.
 - **Canal**: Sélectionnez le numéro de canal à l'aide des boutons ▲, ▼ ou des touches numériques (de 0 à 9).
 - **Fréquence**: Sélectionnez la fréquence à l'aide des touches numériques (de 0 à 9).
 - **Bande passante**: Sélectionnez la bande passante à l'aide du bouton ▲ ou ▼.
- ☑ Au terme de la recherche, les chaînes de la liste sont mises à jour.

■ Chaîne analogique

Mémorisation manuelle de chaînes analogiques.

- **Programme** (numéro de programme à attribuer à une chaîne) : sélectionnez le numéro de chaîne à l'aide des boutons ▲, ▼ ou des touches numériques (de 0 à 9).
- **Système de Couleur** → **Auto / PAL / SECAM / NTSC 4.43** : Sélectionnez le système de couleurs à l'aide du bouton ▲ ou ▼.
- **Système Sonore** → **BG / DK / I / L** : Sélectionnez le système audio à l'aide du bouton ▲ ou ▼.
- **Canal** (Si vous connaissez le numéro de la chaîne à mémoriser): Appuyez sur le bouton ▲ ou ▼ pour sélectionner **C** (chaîne hertzienne) ou **S** (chaîne câblée). Appuyez sur le bouton ►, puis sur le bouton ▲ ou ▼ ou une touche numérique (de 0 à 9) pour sélectionner le numéro de votre choix.
 - ☑ Si aucun son ne sort ou si le son produit est anormal, sélectionnez de nouveau la norme son requise.
- **Recherche** (Lorsque vous ne connaissez pas les numéros de chaîne): Appuyez sur le bouton ▲ ou ▼ pour lancer la recherche. Le syntoniseur balaie la plage de fréquences jusqu'à ce que vous receviez la première chaîne ou la chaîne que vous avez sélectionnée à l'écran.
- **Mémoriser** (Permet de mémoriser la chaîne et le numéro de programme correspondant) : Sélectionnez **OK** en appuyant sur le bouton **ENTER** .
- ☑ Mode des canaux
 - **C** (Mode chaîne hertzienne): Dans ce mode, vous pouvez sélectionner un canal en saisissant le numéro attribué à chacune des stations de télédiffusion.
 - **S** (Mode chaîne câblée): Dans ce mode, vous pouvez sélectionner une chaîne en saisissant le numéro attribué à chacune des chaînes câblées.

❑ Option de recherche de câble

Vous pouvez configurer des options de recherche supplémentaires telles que la fréquence et le taux de symbole pour la recherche de réseaux câblés (en fonction du pays).

- **Fréq. début** : Affiche les valeurs de début de la fréquence.
 - **Fréq. fin** : Affiche les valeurs de fin de la fréquence.
 - **Modulation** : Affiche les valeurs de modulation disponibles.
 - **Taux de symbole** : Affiche les taux de symboles disponibles.
- ☑ Si la valeur **Fréq. début** est supérieure à la valeur **Fréq. fin**, un message d'avertissement s'affiche.

❑ Guide Complet / Mini Guide

Les informations relatives au guide électronique des programmes (EPG) sont fournies par les diffuseurs. Des entrées de programmes peuvent être vides ou ne pas être à jour en raison des informations diffusées sur un canal donné. L'affichage fera une mise à jour automatique dès qu'une nouvelle information sera disponible.

- **Guide Complet** : Affiche les informations relatives au programme toutes les heures. Deux heures de programme sont affichées et vous pouvez faire défiler le programme en avançant ou en remontant dans le temps.
- **Mini Guide** : Les informations de chaque programme sont affichées ligne par ligne sur l'écran du mini-guide de la chaîne actuelle, en commençant par le programme en cours, dans l'ordre des heures de début des programmes.

❑ Par Défaut

■ Mini Guide / Guide complet

Vous pouvez choisir d'afficher soit le **Mini Guide** soit le **Guide Complet** lorsque vous appuyez sur le bouton **GUIDE** de la télécommande.

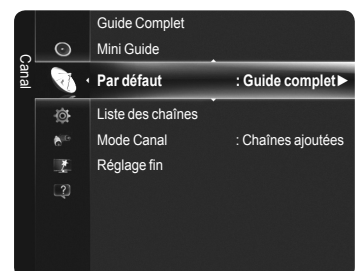

- ☑ Vous pouvez aussi afficher le guide en appuyant tout simplement sur le bouton **GUIDE**.

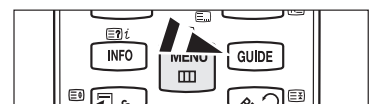

Utilisation du Guide complet / Mini-guide

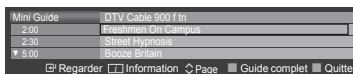
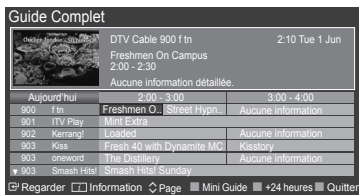

▲ / ▼ / ◀ / ▶ , ENTER	Sélectionnez un programme en appuyant sur le bouton ▲ / ▼ / ◀ / ▶ ENTER .
ROUGE	Basculez entre le Guide Complet ou le Mini Guide .
VERT	Guide Complet : Permet de reculer rapidement. (-24 heures)
JAUNE	Guide Complet : Permet d'avancer rapidement. (+24 heures)
BLEU	Quittez le guide.
INFO	Le bouton INFO permet d'obtenir des informations détaillées.

☐ Mode Canal

Lorsque vous appuyez sur le bouton **P** (▲/▼) l'ordre des chaînes affichées change dans la liste de chaînes sélectionnée.

- **Chaînes ajoutées:** Les chaînes sont sélectionnées dans la liste des chaînes mémorisée.
- **Chaînes favorites:** Les chaînes sont sélectionnées dans la liste des chaînes favorites.

☐ Réglage fin (Chaînes analogiques uniquement)

Si la réception est claire, vous n'avez pas besoin d'effectuer une syntonisation fine du canal, car cette opération s'effectue automatiquement pendant la recherche et la mémorisation. Si le signal est faible ou déformé, vous pouvez être amené à effectuer manuellement un réglage fin du canal.

- ☑ Les canaux réglés et mémorisés sont repérés par un astérisque * placé à droite de leur numéro dans la bannière des canaux.
- ☑ Si vous n'enregistrez pas les chaînes à synchronisation fine dans la mémoire, les réglages ne seront pas enregistrés.
- ☑ Pour rétablir la syntonisation fine, sélectionnez **Réinit** à l'aide du bouton **▼**, puis appuyez sur le bouton **ENTER**.

Gestion des chaînes

Ce menu permet d'ajouter/supprimer ou définir des chaînes favorites et d'utiliser le guide des programmes pour les émissions numériques.

- ☑ Sélectionnez une chaîne dans l'écran **Tous les canaux**, **Chaînes ajoutées**, **Favoris** ou **Programmé** en appuyant sur le bouton **▲** ou **▼**, puis sur le bouton **ENTER**. Vous pouvez alors regarder la chaîne sélectionnée.
 - **Tous les canaux** : Affiche toutes les chaînes actuellement disponibles.
 - **Chaînes ajoutées** : Affiche toutes les chaînes ajoutées.
 - **Favoris** : Affiche toutes les chaînes favorites.
 - **Programmé** : Affiche tous les programmes actuellement réservés.
- ☑ Appuyez sur le bouton **CH LIST** de la télécommande pour afficher les listes de chaînes.
- ☑ **Utilisation des boutons de couleur dans la liste des chaînes**
 - **Rouge** (Type de chaîne) : Permet de basculer entre TV, Radio, Données / Autres et Tout.
 - **Vert** (Zoom) : Agrandit ou réduit un numéro de chaîne.
 - **Jaune** (Sélectionner) : Sélectionne plusieurs listes de chaînes.
 - **TOOLS** (Outils) : affiche le menu **Supprimer** (ou **Ajouter**), **Ajouter aux favoris** (ou **Supprimer des favoris**), **Verrouil.** (ou **Déverr.**), **Rappel de programme**, **Modif. nom chaîne**, **Modif. numéro chaîne**, **Trier**, **Désélectionner tout**, **Sélectionner tout** ou **Mémorisation Auto**. (Les menus Outils peuvent varier en fonction de la situation.)

☑ Icônes d'état des chaînes

A	Chaîne analogique.	✓	Chaîne sélectionnée en appuyant sur le bouton jaune.
♥	Chaîne définie comme favorite.	📺	Programme en cours de diffusion.
🔒	Chaîne verrouillée.	🕒	Programme réservé

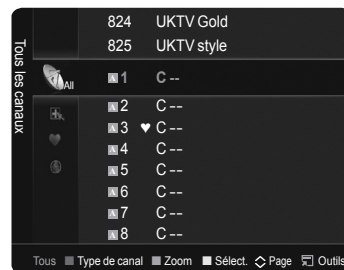
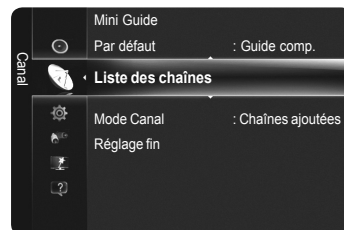

☐ Menu d'outils de la liste des chaînes (dans Tous les canaux / Chaînes ajoutées / Favoris)

- ☑ Appuyez sur le bouton **TOOLS** pour utiliser le menu **Outils**.
- ☑ Les options du menu **Outils** peuvent varier selon l'état de la chaîne.

■ Ajouter / Supprimer

Vous pouvez supprimer ou ajouter une chaîne afin d'afficher les chaînes de votre choix.

- ☑ Toutes les chaînes supprimées apparaîtront dans le menu **Tous les canaux**.
- ☑ Une chaîne grisée est une chaîne qui a été supprimée.
- ☑ Le menu **Ajouter** apparaît uniquement pour les chaînes supprimées.
- ☑ Vous pouvez également ajouter une chaîne au menu **Chaînes ajoutées** ou **Favoris**.

■ Ajouter aux favoris / Supprimer des favoris

Vous pouvez définir comme favorites les chaînes que vous regardez souvent.

- ☑ Appuyez sur le bouton **TOOLS** pour afficher le menu **Outils**. Vous pouvez également définir une chaîne favorite en sélectionnant **Outils** → **Ajouter aux favoris** (ou **Supprimer des favoris**).



- ☑ Pour sélectionner les chaînes favorites que vous avez configurées, appuyez sur le bouton **FAV.CH** de la télécommande. control.

- ☑ Le symbole "♥" s'affiche et la chaîne est définie comme favorite.
- ☑ Toutes les chaînes favorites apparaîtront dans le menu **Favoris**.



■ Verrouil. / Déverr.

Vous pouvez verrouiller une chaîne afin qu'elle ne puisse pas être sélectionnée ni visualisée. Cette fonction n'est disponible que si l'option Verrouillage Canal est définie sur **Marche**. (voir page 24)

- ☑ L'écran de saisie du code PIN apparaît. Entrez votre code PIN à quatre chiffres.
- ☑ Le code PIN par défaut d'un nouveau téléviseur est '0-0-0-0'. Vous pouvez modifier le code PIN en sélectionnant **Modifier PIN** dans le menu.
- ☑ Le symbole "🔒" s'affiche et la chaîne est verrouillée.

■ Rappel de programme

Si vous réservez un programme que vous souhaitez regarder, la chaîne bascule automatiquement vers la chaîne réservée dans la liste de chaînes, même si vous êtes en train de regarder une autre chaîne. Pour réserver un programme, réglez d'abord l'heure actuelle. (voir page 22)

- ☑ Il n'est possible de réserver que des chaînes mémorisées.
- ☑ Vous pouvez régler directement la chaîne, le mois, le jour, l'heure et les minutes à l'aide des touches numériques de la télécommande.
- ☑ Tous les programmes réservés apparaîtront dans le menu **Programmé**.
- ☑ Guide des programmes numériques et affichage des réservations Quand une chaîne numérique est sélectionnée et que vous appuyez sur le bouton ►, le Guide des programmes de la chaîne s'affiche. Vous pouvez réserver un programme en suivant les procédures décrites ci-dessus.

■ Modif. nom chaîne (Chaînes analogiques uniquement)

Vous pouvez attribuer aux chaînes un libellé qui s'affiche chaque fois que vous les sélectionnez.

- ☑ Les noms des chaînes numériques leur sont automatiquement attribués ; vous ne pouvez pas les modifier.

■ Modif. numéro chaîne (Chaînes numériques uniquement)

Vous pouvez également modifier le numéro de chaîne à l'aide des touches numériques de la télécommande.

■ Tri des canaux (Chaînes analogiques uniquement)

Cette opération permet de changer les numéros de programme des chaînes mémorisées. Cette opération peut s'avérer nécessaire après l'utilisation de la mémorisation automatique.

■ Désélectionner tout / Sélectionner tout

Vous pouvez sélectionner ou désélectionner toutes les chaînes de la liste des chaînes.

- ☑ Vous pouvez appliquer les fonctions d'ajout / suppression, d'ajout/suppression de favoris ou de verrouillage / déverrouillage à plusieurs chaînes à la fois. Sélectionnez les chaînes voulues, puis appuyez sur le bouton jaune pour traiter toutes les chaînes sélectionnées à la fois.
- ☑ La marque ✓ s'affiche à gauche des chaînes sélectionnées.
- ☑ La fonction **Désélectionner tout** n'est disponible que si au moins une chaîne est sélectionnée.

■ Mémorisation Auto

- ☑ Pour plus d'informations sur le réglage des options, reportez-vous à la page 11.
- ☑ Si une chaîne est verrouillée par la fonction **Verrouillage Canal**, la fenêtre de saisie du code PIN s'affiche.

☐ Menu d'outils de la liste des chaînes (dans Programmé)

Vous pouvez voir, modifier ou supprimer une réservation.

- ☑ Appuyez sur le bouton **TOOLS** pour utiliser le menu **Outils**.
 - **Infos modif.** : Permet de modifier une réservation.
 - **Annuler progr.** : Permet d'annuler une réservation.
 - **Information** : Permet de visualiser une réservation (et d'en changer les données).
 - **Sélectionner tout / Désélectionner tout** : Permet de sélectionner ou de désélectionner tous les programmes réservés.

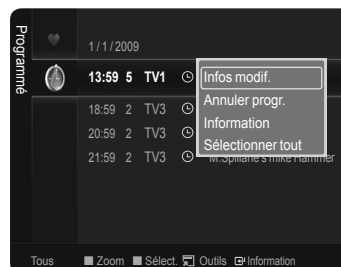

Réglage de l'image

Changement des réglages de l'image

❑ Mode

Vous pouvez sélectionner le type d'image correspondant le mieux à vos besoins d'affichage.

■ Dynamique / Standard / Econ. / Film

- Appuyez sur le bouton **TOOLS** pour afficher le menu **Outils**.
Vous pouvez également régler le mode d'image en sélectionnant **Outils** → **Mode d'image**.



❑ Luminosité des cellules / Contraste / Luminosité / Netteté / Couleur / Teinte (V/R)

Votre téléviseur offre plusieurs options de paramétrage qui permettent de contrôler la qualité d'image.

- Luminosité des cellules** : Règle la luminosité des pixels.
 - Contraste** : Règle le contraste de l'image.
 - Luminosité** : Règle la luminosité de l'image.
 - Netteté** : Règle la définition des bords de l'image.
 - Couleur** : Règle la saturation de couleur de l'image.
 - Teinte (V/R)** : Règle la teinte de l'image.
- Lorsque vous modifiez le paramètre **Luminosité des cellules**, **Contraste**, **Luminosité**, **Netteté**, **Couleur** ou **Teinte (V/R)**, l'affichage à l'écran change en conséquence.
 - Les valeurs ajustées sont enregistrées pour tous les modes d'image.
 - Dans les modes analogiques **TV**, **Ext.**, **AV** du système PAL, vous ne pouvez pas utiliser la fonction Teinte.
 - En mode **PC**, vous ne pouvez modifier que les paramètres **Luminosité des cellules**, **Contraste** et **Luminosité**.
 - Chaque nouveau réglage est mémorisé séparément selon son mode d'entrée.
 - L'énergie consommée pendant le fonctionnement peut être sensiblement réduite en baissant le niveau de luminosité de l'image. Cela réduira le coût de fonctionnement général.

❑ Paramètres avancés

Vous pouvez régler les paramètres avancés de l'écran (couleur, contraste, etc.).

- L'option **Paramètres avancés** est disponible dans les modes **Standard** et **Film**.
- En mode **PC**, vous ne pouvez modifier que les paramètres **Contraste Dynam.**, **Gamma** et **Balance blancs** parmi les options du menu **Paramètres avancés**.

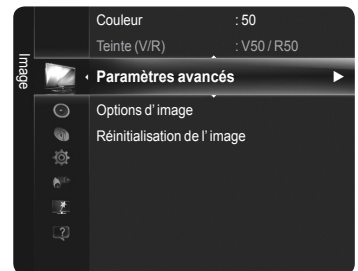

■ Nuance de noir → Arrêt / Sombre / Plus sombre / Le plus sombre

Vous pouvez améliorer la profondeur de l'image en réglant la densité du noir.

■ Contraste Dynam. → Arrêt / Bas / Moyen / Elevé

Vous pouvez régler le contraste de l'écran pour obtenir un résultat optimal.

■ Gamma

Vous pouvez régler l'intensité des couleurs primaires (rouge, vert, bleu).

■ Espace couleur

Un espace de couleur est une matrice de couleurs composée de rouge, de vert et de bleu. Sélectionnez votre espace de couleur préféré et appréciez la couleur la plus naturelle.

- Auto** : Définit automatiquement la gamme de couleurs en fonction de la source vidéo d'entrée.
- Natif** : Définit une gamme de couleurs plus large en fonction de la source vidéo d'entrée.
- Personnel** : Règle la gamme de couleurs en fonction de vos préférences.
 - Personnalisation de l'espace de couleur
 - Permet de régler la gamme de couleurs en fonction de vos préférences **Couleur** est disponible lorsque **Espace couleur** est défini sur **Personnel**.
 - Couleur** → **Rouge / Vert / Bleu / Jaune / Cyan / Magenta**
 - Rouge / Vert / Bleu** : Vous pouvez régler les valeurs RVB pour la couleur sélectionnée.
 - Réinit.** : Rétablit les valeurs par défaut de l'espace de couleur.

Suite...

■ Balance blancs

Vous pouvez régler la température des couleurs pour que celles-ci soient plus naturelles.

- **Aj. Rouge / Aj. Vert / Aj. Bleu / Regl. Rouge / Regl. vert / Regl. bleu** : La modification des valeurs de réglage actualise l'affichage à l'écran.
- **Réinit.** : Rétablit la balance des blancs par défaut.

■ Carnation

Vous pouvez régler la densité de rouge de la carnation.

La modification des valeurs de réglage actualise l'affichage à l'écran.

■ Netteté des contours → Arrêt / Marche

Vous pouvez faire ressortir les contours des objets dans l'image.

■ xvYCC → Arrêt / Marche

L'activation du mode xvYCC augmente les détails et l'espace de couleur lorsque vous regardez des films depuis un périphérique externe (ex. : lecteur DVD).

- La fonction **xvYCC** est disponible lorsque le mode d'image est défini sur **Cinéma** et la sortie externe sur le mode **HDMI** ou **Composant**.
- En fonction de votre périphérique externe, il se peut que cette fonction ne soit pas prise en charge.

□ Options d'image

Vous pouvez personnaliser les réglages de l'image en fonction de vos préférences.

En mode **PC**, vous ne pouvez modifier que les options **Nuance Coul.**, **Format** et **Protection brûlure écran** dans le menu **Options d'image**.

■ Nuance Coul. → Froide / Normal / Chaude1 / Chaude2 / Chaude3

Vous pouvez sélectionner la nuance de couleur la plus agréable à l'œil.

- Les valeurs réglées sont mémorisées en fonction du mode **Image** sélectionné.
- L'option **Chaude1**, **Chaude2** ou **Chaude3** n'est activée que lorsque le mode d'image est **Film**.

■ Format → 16:9 auto / 16:9 / Zoom large / Zoom / 4:3 / Adapter à l'écran

Vous pouvez sélectionner le format d'image qui correspond le mieux à vos exigences d'affichage.

- **16:9 auto** : Sélectionne 16:9 auto comme format d'image.
- **16:9** : Règle l'image en mode Large, c'est-à-dire en 16:9.
- **Zoom large** : Donnez à l'image une taille supérieure à 4:3.
- **Zoom** : Agrandit la taille de l'image sur l'écran dans le sens vertical.
- **4:3** : Règle l'image en mode Normal, c'est-à-dire en 4:3.
- **Adapter à l'écran** : Affiche le signal HD natif complet qu'un téléviseur normal ne peut pas afficher.
 - Les options de format d'image peuvent varier en fonction de la source d'entrée.
 - Les options disponibles peuvent varier en fonction du mode sélectionné.
 - En mode PC, seuls les modes 16:9 et 4:3 peuvent être réglés.
 - Lorsque le mode PIP est réglé sur double (,) , l'option Format de l'image est désactivée.
 - Vous pouvez régler et enregistrer des paramètres pour chaque périphérique externe connecté à une entrée du téléviseur.
 - Une rémanence temporaire peut se produire si vous affichez une image statique pendant plus de deux heures sur l'écran du téléviseur.
 - Zoom large** : Appuyez sur le bouton ► pour sélectionner **Position**, puis appuyez sur le bouton **ENTER** . Appuyez sur le bouton ▲ ou ▼ pour déplacer l'écran vers le haut ou le bas. Appuyez ensuite sur le bouton **ENTER** .
 - Zoom** : Appuyez sur le bouton ► pour sélectionner **Position**, puis appuyez sur le bouton **ENTER** . Appuyez sur le bouton ▲ ou ▼ pour déplacer l'image vers le haut et vers le bas. Appuyez ensuite sur le bouton **ENTER** . Appuyez sur le bouton ► pour sélectionner **Format**, puis appuyez sur le bouton **ENTER** . Appuyez sur le bouton ▲ ou ▼ pour augmenter ou réduire la hauteur de l'image. Appuyez ensuite sur le bouton **ENTER** .
 - Après avoir sélectionné l'option Adapter à l'écran dans le mode HDMI (1080i / 1080p) ou Composant (1080i / 1080p) : sélectionnez **Position** à l'aide du bouton ◀ ou ▶. Utilisez le bouton ▲, ▼, ◀ ou ▶ pour déplacer l'image.
 - Réinit.** : appuyez sur le bouton ▲ ou ▼ pour sélectionner **Réinit.**, puis appuyez sur le bouton **ENTER** . Vous pouvez initialiser le réglage.
 - Si vous utilisez la fonction **Adapter à l'écran avec** l'entrée HDMI 720p, une ligne sera coupée en haut, en bas, à gauche et à droite, comme avec la fonction Overscan (Surbalayage).

■ Mode écran → 16:9 / Zoom large / Zoom / 4:3

Lorsque vous réglez le format d'image sur 16:9 auto sur un téléviseur 16:9, vous pouvez déterminer le format d'affichage d'une image 4:3 WSS, service d'écran large ou rien. Chaque pays européen emploie un format d'image cette fonction permet aux utilisateurs de sélectionner le leur.

- Cette fonction n'est disponible qu'en mode **16:9 auto**.
- Cette fonction n'est pas disponible en mode **PC**, **Composant** ni **HDMI**.

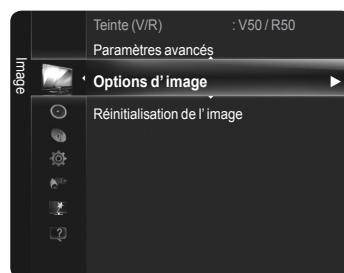

Suite...

■ **NR numérique** → Arrêt / Bas / Moyen / Elevé / Auto.

Si le signal de radiodiffusion reçu est faible, vous pouvez activer la fonction de réduction du bruit numérique (NR numérique) pour faciliter la réduction d'images fantômes ou statiques qui peuvent apparaître à l'écran.

Lorsque le signal est faible, sélectionnez une autre option jusqu'à obtention de la meilleure image possible.

■ **Niv. noir HDMI** → Normal / Bas

Vous pouvez choisir le niveau de noir pour régler la profondeur de l'écran.

Cette fonction n'est active que si l'entrée externe se connecte à HDMI (signaux RVB).

■ **1080 Full HD Motion Demo** → Arrêt / Marche

La nouvelle génération d'écrans à plasma de Samsung's offre des images animées Full HD étonnantes lorsque vous regardez du sport, des films ou des jeux d'action.

Cette fonction n'est pas disponible en mode PC, Jeu, ni Media Play.

■ **Mode Film**

Vous pouvez optimiser le mode d'image lorsque vous regardez des films.

- **Arrêt** : désactive la fonction Mode Film.
- **Auto.1** : Fournit automatiquement la meilleure qualité d'image lorsque vous regardez un film.
- **Auto.2** : Optimise automatiquement le texte vidéo lorsque vous regardez un film.
- **Cinema Smooth** : Offre une expérience cinéma ultime.

Le mode Film est pris en charge avec les modes TV, Vidéo, Composant(480i / 1080i) et HDMI(1080i).

■ **Démo 100 Hz réel** → Arrêt / Marche

Vous pouvez clairement voir la différence entre 100Hz réel et 50 Hz, surtout lorsque vous regardez des scènes rapides. Lorsqu'une image lente est affichée, vous ne serez pas en mesure de faire la distinction entre 100Hz réel et 50Hz. La fonction Démo 100 Hz n'est disponible qu'avec un signal 50 Hz. Le mode Démo 100Hz réel est fourni pour des démonstrations en magasin avec des images spéciales.

■ **Mode bleu uniquement** → Arrêt / Marche

Cette fonction est destinée aux spécialistes de mesure des appareils AV. Cette fonction affiche le signal bleu en supprimant simplement les signaux rouge et vert du signal vidéo, de manière à fournir un effet Filtre bleu utilisé pour régler la couleur et la teinte de l'équipement vidéo, tel que des lecteurs de DVD, systèmes de cinéma à domicile, etc.

Mode bleu uniquement n'est disponible que si le mode d'image est réglé sur **Film** ou **Standard**.

■ **Protection brûlure écran**

Pour réduire le risque de brûlure d'écran, cet écran est équipé d'une technologie de prévention des brûlures qui permet de régler le mouvement de l'image de bas en haut (vertical) et de gauche à droite (horizontal). Le réglage de l'horloge permet de programmer en quelques minutes la durée séparant les mouvements de l'image.

- **Modif. Pixel** : Cette fonction permet de déplacer les pixels sur l'écran à plasma dans le sens vertical ou horizontal, afin d'éviter une image résiduelle sur l'écran.

Conditions optimales pour la modification des pixels

	Option	TV/Ext/AV/Composant/HDMI PC
Horizontal	0~2	2
Vertical	0~4	4
Horloge (minute)	1~4 min	2 min

La valeur de Pixel Shift (Modif. Pixel) peut changer selon le mode et la taille du moniteur (pouces).

Cette fonction n'est pas disponible en mode **Adapter à l'écran**.

- **Défilement** : Cette fonction contribue à supprimer les images résiduelles à l'écran en déplaçant tous les pixels sur l'écran à plasma, selon un motif prédéfini. Utilisez cette fonction lorsque des images résiduelles ou des symboles apparaissent à l'écran, en particulier lorsque vous affichez une image fixe à l'écran pendant une longue période.
- **Gris de bord** : Si vous regardez la télévision dans un rapport d'écran 4:3, l'écran est protégé contre tout dommage grâce à l'ajustement de la balance des blancs sur les côtés gauche et droit.
 - **Clair** : Si le rapport d'écran est défini sur 4:3, les bords gauche et droit sont éclaircis.
 - **Sombre** : Si le rapport d'écran est défini sur 4:3, les bords gauche et droit sont assombris.

❑ Réinitialisation de l'image → Réinitial. mode image / Annuler

Rétablit toutes les valeurs par défaut des paramètres de l'image.

- ☑ Sélectionnez un mode d'image à rétablir. La fonction de réinitialisation est exécutée pour chaque mode d'image.

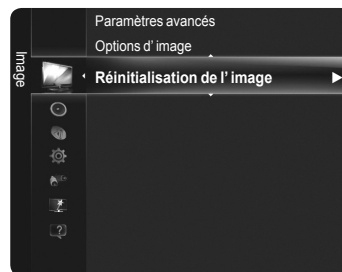

Configuration du téléviseur avec le PC

- ☑ Préréglage : Appuyez sur le bouton **SOURCE** pour sélectionner le mode **PC**.

❑ Réglage Automatique

Le réglage automatique permet l'ajustement automatique de l'écran du PC affiché sur le téléviseur en fonction du signal vidéo entrant du PC. Les valeurs des options Regl. Prec, Regl. Base et Position sont définies automatiquement.

- ☑ Cette fonction ne s'applique pas en mode DVI-HDMI.

📖 Appuyez sur le bouton **TOOLS** pour afficher le menu **Outils**.
Vous pouvez également configurer l'option **Réglage Automatique** en sélectionnant **Outils** → **Réglage Automatique**.

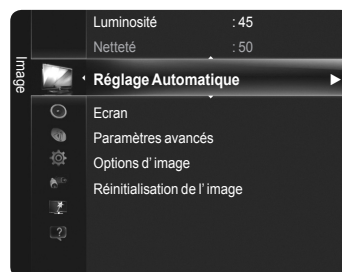

❑ Ecran

Lorsque vous réglez la qualité de l'image, l'objectif est d'éliminer ou de réduire les parasites visuels. Si vous ne pouvez pas éliminer ces parasites par une syntonisation fine, réglez la fréquence (Regl. Base) au mieux, puis effectuez de nouveau une syntonisation fine. Une fois les parasites réduits, effectuez un nouveau réglage de l'image pour l'aligner au centre de l'écran.

■ Regl. Base

Règle la fréquence lorsque du bruit vertical apparaît à l'écran.

■ Regl. Prec

Eclaircit l'écran.

■ Position du PC

Réglez la position d'affichage du PC si elle ne convient pas pour l'écran du téléviseur. Appuyez sur le bouton ▲ ou ▼ pour régler la position verticale. Appuyez sur le bouton ◀ ou ▶ pour régler la position horizontale.

■ Réinitialiser Image

Vous pouvez rétablir les valeurs par défaut de tous les réglages d'image.

Ecran du PC

□ Configuration de votre logiciel PC (instructions basées sur Windows XP)

Les paramètres d'affichage Windows indiqués ci-dessous sont ceux d'un ordinateur type. Les affichages à l'écran sur votre PC seront probablement différents, en fonction de votre version de Windows et votre carte vidéo. Cependant, même si les affichages diffèrent, les informations de configuration de base s'appliquent dans la plupart des cas. Dans le cas contraire, contactez le fabricant de votre ordinateur ou votre revendeur Samsung.

1. Cliquez sur "Panneau de configuration" dans le menu Démarrer de Windows.
2. Lorsque vous êtes sur l'écran du panneau de configuration, cliquez sur "Apparence et thèmes". Une boîte de dialogue apparaît.
3. Cliquez sur "Affichage". Une boîte de dialogue vous propose des options d'affichage.
4. Sélectionnez l'onglet "Paramètres" dans la boîte de dialogue. Le réglage correct de la taille (résolution) optimal : 1920 X 1080 pixels

S'il existe une option de

fréquence verticale sur votre boîte de dialogue des paramètres d'affichage, la valeur correcte est "60" ou "60 Hz". Sinon, cliquez simplement sur "OK" pour quitter la boîte de dialogue.

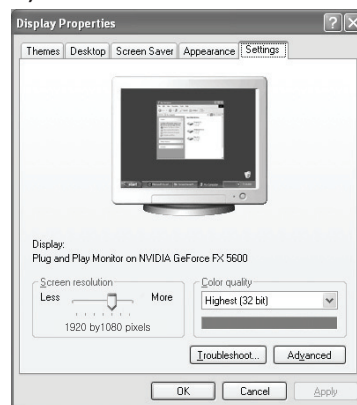

□ Modes d'affichage

La taille et la position de l'écran varient en fonction du type d'écran et de sa résolution. Les résolutions indiquées dans le tableau ci-dessous sont recommandées.

- Lorsque vous utilisez une connexion avec câble HDMI/DVI, vous devez utiliser la borne HDMI IN 2(DVI).
- Le mode entrelacé n'est pas pris en charge.
- Le téléviseur peut fonctionner de façon anormale si le format vidéo sélectionné n'est pas standard.
- Les modes Séparé et Composite sont pris en charge. SOG (SVSV) n'est pas pris en charge.
- Un câble VGA trop long ou de qualité médiocre peut être source de parasites visuels dans les modes haute résolution (1920 x 1080).

■ Entrée D-Sub et HDMI/DVI

Mode	Résolution	Fréquence horizontale (KHz)	Fréquence verticale (kHz)	Fréquence de l'horloge pixels (MHz)	Polarité synchronisée (H/V)
IBM	640 x 350	31.469	70.086	25.175	+ / -
	720 x 400	31.469	70.087	28.322	- / +
MAC	640 x 480	35.000	66.667	30.240	- / -
	832 x 624	49.726	74.551	57.284	- / -
	1152 x 870	68.681	75.062	100.000	- / +
VESA CVT	720 x 576	35.910	59.950	32.750	- / +
		53.783	59.959	81.750	- / +
	1280 x 720	44.772	59.855	74.500	- / +
		56.456	74.777	95.750	- / +
	1280 x 960	75.231	74.857	130.000	- / +
VESA DMT	640 x 480	31.469	59.940	25.175	- / -
		37.861	72.809	31.500	- / -
		37.500	75.000	31.500	- / -
	800 x 600	37.879	60.317	40.000	+ / +
		48.077	72.188	50.000	+ / +
		46.875	75.000	49.500	+ / +
	1024 x 768	48.363	60.004	65.000	- / -
		56.476	70.069	75.000	- / -
		60.023	75.029	78.750	+ / +
	1152 x 864	67.500	75.000	108.000	+ / +
		49.702	59.810	83.500	- / +
	1280 x 800	62.795	74.934	106.500	- / +
		60.000	60.000	108.000	+ / +
	1280 x 960	63.981	60.020	108.000	+ / +
		79.976	75.025	135.000	+ / +
1360 x 768	47.712	60.015	85.500	+ / +	
	55.935	59.887	106.500	- / +	
	70.635	74.984	136.750	- / +	
1440 x 900	65.290	59.954	146.250	- / +	
VESA DMT / DTV CEA	1920 x 1080p	67.500	60.000	148.500	+ / +
VESA GTF	1280 x 720	52.500	70.000	89.040	- / +
	1280 x 1024	74.620	70.000	128.943	- / -

Réglage du son

Changement de la norme Son

Mode

Vous pouvez sélectionner le type d'effet sonore souhaité lorsque vous regardez un programme donné.

- **Standard / Musique / Film / Voix claire / Personnel**

 Appuyez sur le bouton **TOOLS** pour afficher le menu **Outils**. Vous pouvez également régler le mode son en sélectionnant **Outils** → **Mode son**.

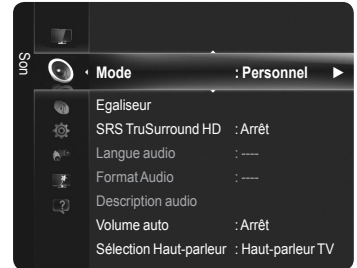

Egaliseur

Vous pouvez régler les paramètres du son en fonction de vos préférences.

- **Mode** : Vous pouvez sélectionner un mode son conforme à vos préférences.
- **Balance** : Définit la balance entre les haut-parleurs droit et gauche.
- **100Hz / 300Hz / 1KHz / 3KHz / 10KHz** (réglage de la bande passante) : Permet de régler le niveau de fréquences de la bande passante.
- **Réinit.** : Rétablit les valeurs par défaut de l'égaliseur.

SRS TruSurround HD → Arrêt / Marche

SRS TruSurround HD correspond à la technologie TruBass qui associe les fonctionnalités TruSurround et FOCUS.

SRS TruSurround HD permet de bénéficier du son Surround 5.1 virtuel au niveau des deux haut-parleurs du téléviseur. Cette fonction offre des basses riches et améliore la résolution des hautes fréquences.

 Appuyez sur le bouton **TOOLS** pour afficher le menu **Outils**. Vous pouvez également définir l'option **SRS TruSurround HD** en sélectionnant **Outils** → **SRS TS HD**.



TruSurround HD, SRS et le  symbole sont des marques de SRS Labs, Inc. La technologie **TruSurround HD** est incorporée sous licence de SRS Labs, Inc..

- Si le son est anormal lors de l'écoute de musique sur le téléviseur, réglez l'égaliseur et la fonction **SRS TruSurround HD** (**Arrêt / Marche**).

Langue audio (Chaînes numériques uniquement)

Vous pouvez modifier la langue par défaut des sous-titres et de l'audio. Affiche les informations relatives à la langue pour le flot d'entrée.

- Vous pouvez sélectionner la langue uniquement parmi les langues en cours de diffusion.

Format Audio → MPEG / Dolby Digital (Chaînes numériques uniquement)

Lorsque le son est émis à la fois par le haut-parleur principal et le récepteur audio, un effet d'écho peut se produire en raison de la différence de vitesse de décodage entre le haut-parleur principal et le récepteur audio. Dans ce cas, utilisez la fonction Haut-parleur TV.

- Vous pouvez sélectionner la langue uniquement parmi les langues en cours de diffusion.



Fabriqué sous licence de Dolby Laboratories. Dolby et le symbole du double D sont des marques déposées de Dolby Laboratories.

Description audio (Chaînes numériques uniquement)

Il s'agit d'une fonction audio auxiliaire qui fournit une piste audio supplémentaire à l'intention des personnes malvoyantes. Cette fonction traite le flux audio relatif à la description audio (AD) lorsqu'il est envoyé avec le son principal par le radiodiffuseur. Les utilisateurs peuvent activer ou désactiver la description audio et régler le volume.

- Vous pouvez sélectionner ces options en appuyant sur le bouton **AD** de la télécommande.

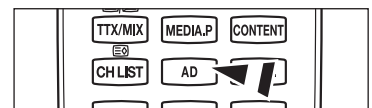

- **Description audio** → **Arrêt / Marche**

Active ou désactive la fonction de description audio.

- **Volume**

Règle le volume de la description audio.

- Volume** est actif lorsque **Description audio** est défini sur **Marche**.

Volume auto → Arrêt / Marche

Chaque station de télédiffusion possède ses propres conditions de signal. Il n'est donc pas facile de régler le volume chaque fois que vous changez de chaîne. Cette fonction permet de régler automatiquement le volume du canal désiré en réduisant la sortie son lorsque le signal de modulation est puissant ou en l'augmentant lorsque le signal est faible.

Sélection du haut-parleur → Haut-parleur externe / Haut-parleur TV

Pour entendre le son par l'intermédiaire d'enceintes séparées, désactivez l'amplificateur interne.

- Les boutons **–** **+**, **MUTE** ne fonctionnent pas lorsque la fonction **Sélection du haut-parleur** est définie sur **Haut-parleur externe**.
- Si vous sélectionnez **Haut-parleur externe** dans le menu **Sélection du haut-parleur**, les réglages du son sont limités.

	Haut-parleurs internes du téléviseur	Sortie audio (Optique, Sortie G/D) vers système audio
	TV / Ext. / AV / Composant / PC / HDMI	TV / Ext. / AV / Composant / PC / HDMI
Haut-parleur TV	Sortie enceinte	Sortie son
Haut-parleur externe	Silence	Sortie son
Absence de signal vidéo	Silence	Silence

Sélection du son

Lorsque la fonction PIP est activée, vous pouvez écouter le son de l'image secondaire (l'image PIP).

- **Principal** : Active le son de l'image principale.
- **Secondaire** : Active le son de l'image secondaire.

Appuyez sur le bouton **TOOLS** pour afficher le menu **Outils**. Vous pouvez également régler le mode sonore de l'image secondaire en sélectionnant **Outils** → **PIP** → **Sélection du son**.

- Vous pouvez sélectionner cette option lorsque le mode **PIP** est réglé sur **Marche**.

Réinitialisation du son

- **Réinitial. tout / Réinitial. mode son / Annuler** : Vous pouvez rétablir les valeurs par défaut des paramètres audio.

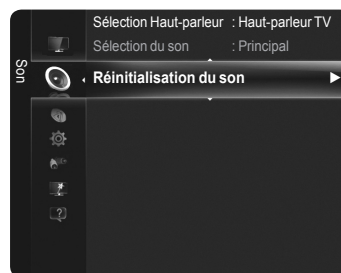

Sélection du mode son

Lorsque vous réglez cette option sur **Dual I II**, le mode son actuel est affiché à l'écran.

	Type de programme	Indication à l'écran		
NICAM Stéréo	Programme normal (Audio standard)	Mono (Utilisation normale)		
	Normal + Mono NICAM	NICAM	↔	Mono (Normal)
	NICAM Stéréo	NICAM Stereo	↔	Mono (Normal)
	NICAM Dual-I/II	NICAM Dual-1	→	NICAM Dual-2 → Mono (Normal)
A2 Stéréo	Programme normal (Audio standard)	Mono (Utilisation normale)		
	Bilingue ou DUAL-I/II	Dual I	↔	Dual II
	Stéréo	Stéréo	↔	Mono (Mono forcé)

- Si le signal stéréo est faible et qu'une commutation automatique se produit, passez alors en Mono.
- Cette fonction n'est activée qu'en son stéréo. Elle est désactivée en mode mono.
- Cette fonction n'est disponible qu'en mode **TV**.

Appuyez sur le bouton **TOOLS** pour afficher le menu **Outils**. Vous pouvez également sélectionner le mode son en sélectionnant **Outils** → **Dual I II**.

Description des Fonctions

Réglage de l'heure

Horloge

Le réglage de l'horloge est nécessaire pour utiliser les différentes fonctions de minuterie de la télévision.

- L'heure actuelle s'affiche à chaque fois que vous appuyez sur le bouton **INFO**.
- Si vous débranchez le cordon d'alimentation, vous devez régler de nouveau l'horloge.

■ Mode Horloge

Vous pouvez régler l'heure actuelle manuellement ou automatiquement.

- **Auto** : Règle automatiquement l'heure en fonction de signaux diffusés.
- **Manuel** : Permet de régler l'heure manuellement.

■ Réglage Horloge

Vous pouvez régler manuellement l'heure actuelle.

- Activez cette option lorsque **Mode Horloge** est défini sur **Manuel**.
- Vous pouvez régler directement les valeurs **Jour, Mois, Année, Heure, Minute** en appuyant sur les touches numériques de la télécommande.

Veille → Arrêt / 30 min / 60 min / 90 min / 120 min / 150 min / 180 min

La minuterie de mise en veille éteint automatiquement la télévision après une durée pré-réglée (30, 60, 90, 120, 150 ou 180 minutes).

- Le téléviseur passe automatiquement en mode veille lorsque la minuterie atteint 0.
- Pour annuler la fonction **Veille**, sélectionnez **Arrêt**.

Appuyez sur le bouton **TOOLS** pour afficher le menu **Outils**. Vous pouvez également régler la minuterie de mise en veille en sélectionnant **Outils** → **Veille**.

Minuteur 1 / Minuteur 2 / Minuteur 3

Vous pouvez régler l'heure à laquelle vous souhaitez éteindre ou allumer le téléviseur.

- **Période d'activation** : Règle l'heure à laquelle vous souhaitez allumer le téléviseur.
- **Période de désactivation** : Règle l'heure à laquelle vous souhaitez éteindre le téléviseur.
- **Volume** : Règle le niveau du volume.
- **Source** : Sélectionne le téléviseur, USB le périphérique.
 - Lorsque vous sélectionnez **TV**, vous pouvez régler l'**Antenne** et le **Canal**.
 - **Antenne** : Permet de sélectionner l'option Hertzien ou Câble.
 - **Canal** : Permet de sélectionner la chaîne de votre choix.
 - Lorsque vous sélectionnez **USB**, vous pouvez régler le **Contenu**.
 - **Contenu** : Sélectionne le contenu souhaité sur **USB**.
 - Si le périphérique USB ne contient aucun fichier musical ou si le dossier contenant un fichier musical n'est pas sélectionné, la fonction de veille ne fonctionne pas correctement.
- **Répétition** : Sélectionnez **Une fois, Ts jours, Lun~Ven, Lun~Sam, Sam~Dim** ou **Manuel**.
 - Lorsque **Manuel** est sélectionné, appuyez sur le bouton ► pour sélectionner le jour de votre choix. Appuyez sur le bouton **ENTER** sur le jour de votre choix. Le symbole ✓ apparaît alors.
- Tout le dossier présent sur le périphérique USB prend en charge les caractères Anglais 64.
- Vous devez préalablement régler l'horloge.
- Vous pouvez régler l'heure, la minute et la chaîne directement à l'aide des touches numériques de la télécommande.
- Arrêt automatique**
Lorsque vous réglez la minuterie sur Marche, le téléviseur s'éteint si aucune commande n'est utilisée dans les 3 heures qui suivent la mise sous tension par le minuteur. Cette fonction est disponible uniquement lorsque la minuterie est réglée sur Marche, elle permet d'éviter toute surchauffe occasionnée par une utilisation prolongée du téléviseur.

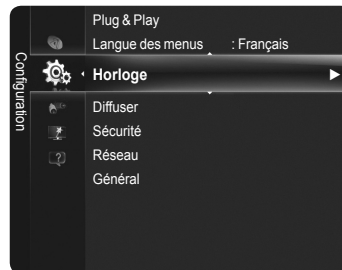

Réglage du menu Configuration

Langue des menus

Vous pouvez sélectionner la langue des menus.

Diffuser

■ Sous-titres

Vous pouvez activer ou désactiver les sous-titres. Utilisez ce menu pour définir le mode des sous-titres. **Normal** s'affiche sous le menu pour les sous-titres de base. **Malentendants** correspond aux sous-titres destinés aux personnes malentendantes.

- **Sous-titres** → **Arrêt / Marche** : Active ou désactive les sous-titres.
- **Mode** → **Normal / Malentendants** : Définit le mode des sous-titres.
- **Langue des sous-titres** : Configure la langue des sous-titres.

Si le programme visionné n'offre pas de fonction **Malentendants**, le mode **Normal** est automatiquement activé même si le mode **Malentendants** est sélectionné.

L'anglais est la langue par défaut si la langue sélectionnée n'est pas diffusée.

Vous pouvez sélectionner ces options en appuyant sur le bouton **SUBT.** de la télécommande.

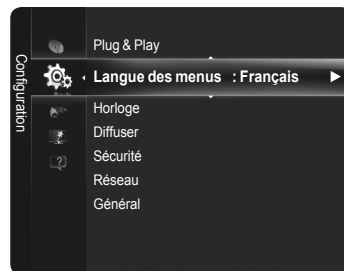

■ Texte numérique → Désactiver / Activer

Si le programme est diffusé avec du texte numérique, cette fonction est activée.

MHEG (Multimedia and Hypermedia Information Coding Experts Group)

Norme internationale pour les systèmes de codage des données utilisés avec le multimédia et l'hypermédia. Niveau supérieur à celui du système MPEG, qui inclut de l'hypermédia à liaison de données tel que des images fixes, le service de caractères, l'animation, les fichiers graphiques et vidéo et les données multimédia. MHEG est une technologie d'interaction de l'utilisateur en cours d'utilisation appliquée à divers domaines, dont la vidéo à la demande (VOD), la télévision interactive (ITV), le commerce électronique, la téléformation, la téléconférence, les bibliothèques numériques et les jeux en réseau.

■ Langue du télétexte

Vous pouvez définir la langue du télétexte en sélectionnant le type de langue.

L'anglais est la langue par défaut si la langue sélectionnée n'est pas diffusée.

■ Préférence

• Première Langue Audio / Deuxième Langue Audio / Langue princ. sous-titres / Langue sec. sous-titres / Première Langue Télétexte / Deuxième Langue Télétexte

Cette fonction permet de sélectionner une langue. La langue sélectionnée ici est la langue par défaut lorsque l'utilisateur sélectionne un canal.

Si vous changez la langue, les options Langue des sous-titres, Langue audio et Langue du télétexte du menu Langue sont automatiquement modifiées en conséquence.

Ces options présentent une liste des langues prises en charge par la chaîne actuelle et la langue sélectionnée est affichée en surbrillance. Si vous modifiez le paramètre de la langue, la nouvelle sélection n'est valable que pour la chaîne actuelle.

Le nouveau paramétrage n'affecte pas le réglage de l'option Langue princ. sous-titres, Première Langue Audio ou Première Langue Télétexte du menu Préférence.

■ Interface commune

• Installation de la carte d'interface commune CI(CI+)

1. Achetez le module CI(CI+) CAM en vous rendant chez le revendeur le plus proche ou par téléphone.
 2. Insérez la carte d'interface commune (CI(CI+) CARD) dans le CAM (module d'accès commun) dans le sens indiqué par la flèche jusqu'à ce qu'elle se loge en place.
 3. Insérez le CAM avec la carte d'interface commune (CI(CI+) CARD) installée dans la fente de l'interface commune
- Insérez la CAM dans le sens indiqué par la flèche, tout droit à fond, pour qu'elle soit parallèle à la fente.
4. Vérifiez si une image est visible sur un canal à signal brouillé.channel.

• CI(CI+) Menu

Permet à l'utilisateur d'opérer une sélection dans le menu du module CAM. Sélectionnez le menu CI(CI+) dans le menu PC Card.

• Infos sur l'application

Contient et affiche des informations sur le module CAM inséré dans le logement de l'interface commune.

Les informations sur l'application concernent la carte d'interface commune. Vous pouvez installer la CAM que le téléviseur soit allumé ou éteint.

La carte d'interface commune (CI(CI+) CARD) n'est pas prise en charge dans certains pays, dans certaines régions ni par certaines stations de diffusion ; vérifiez auprès de votre revendeur agréé.

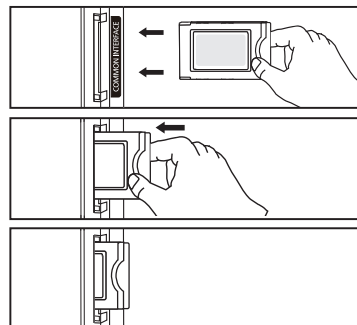

□ Sécurité

Certains modèles exigent la sélection du code PIN défini pour autoriser l'utilisation de **Plug & Play**.

■ Verrouillage Canal → Arrêt / Marche

Cette fonction, qui bloque la vidéo et coupe le son, vous permet d'éviter toute utilisation non autorisée du téléviseur, par des enfants par exemple, qui pourraient visionner des programmes qui ne leur sont pas destinés.

Avant que l'écran de configuration s'affiche, l'écran de saisie du code PIN apparaît. Entrez votre code PIN à quatre chiffres.

Le code PIN par défaut d'un nouveau téléviseur est '0-0-0-0'. Vous pouvez modifier le code PIN en sélectionnant **Modifier PIN** dans le menu.

Vous pouvez verrouiller certaines chaînes dans la liste des chaînes. (Reportez-vous à la page 14)

Verrouillage Canal est disponible uniquement en mode **TV**.

■ Verrouillage parental

Cette fonction vous permet d'éviter toute utilisation non autorisée, par des enfants par exemple, qui pourraient visionner des programmes ne leur étant pas destinés par un code PIN à chiffres (code d'identification personnelle) défini par l'utilisateur.

L'option de classement parental diffère en fonction du pays.

L'écran de saisie du code PIN s'affiche avant l'écran de configuration. Entrez votre code PIN à quatre chiffres.

Le code PIN par défaut d'un nouveau téléviseur est '0-0-0-0'. Vous pouvez modifier le code PIN en sélectionnant **Modifier PIN** dans le menu.

Une fois le classement parental défini, le symbole "🔒" s'affiche.

Autor.tout / Bloq. tout : permet de verrouiller ou de déverrouiller tous les classements TV.

■ Modifier PIN

Vous pouvez modifier le code personnel demandé pour pouvoir configurer le téléviseur.

Avant que l'écran de configuration s'affiche, l'écran de saisie du code PIN apparaît. Entrez votre code PIN à quatre chiffres. (Le code PIN par défaut est '0-0-0-0')

Si vous avez oublié le code, appuyez sur les boutons de la télécommande dans l'ordre suivant, ce qui rétablit le code '0-0-0-0' : **POWER** (Arrêt), **MUTE**, 8, 2, 4, **POWER** (Marche).

□ Général

■ Mode Jeu → Arrêt / Marche

En reliant le téléviseur à une console de jeu telle que PlayStation™ ou Xbox™, vous pouvez profiter d'une expérience de jeu plus réaliste en sélectionnant le menu de jeu.

• Lorsque le mode jeu est défini sur Marche

- Le **Mode Image** est automatiquement défini sur Standard et ne peut pas être changé.

- Le **Mode Son** est automatiquement défini sur Personnel et ne peut pas être changé. Réglez le son à l'aide de l'égaliseur.

- La fonction **Réinit.** du menu **Son** est activée. Elle rétablit les valeurs par défaut de l'**égaliseur**.

Le **Mode Jeu** n'est pas disponible en mode TV classique ou lorsqu'il est défini sur **Arrêt**.

Si l'image est de mauvaise qualité alors qu'un périphérique externe est connecté au téléviseur, vérifiez l'état du **Mode Jeu**.

Si vous affichez le menu TV en **Mode Jeu**, l'écran tremble légèrement.

La marque  s'affiche à l'écran. Elle signifie que le **Mode Jeu** est défini sur Marche avec la source sélectionnée.

Cette fonction ne prend en charge que la fonction Jeu.

Le **Mode Jeu** n'est pas disponible en mode **PC**.

■ BD Wise → Arrêt / Marche

Wise est une fonction qui vous permet de régler automatiquement et de manière optimale tous les appareils Samsung connectés compatibles avec BD Wise.

Cette fonction n'est active que si un appareil externe est relié au téléviseur via la prise HDMI.

Lorsque la fonction **BD Wise** est définie sur **On**, le mode d'image est réglé automatiquement.

■ Mode éco. → Arr. / Bas / Moyen / Elevé / Image désactivée

Cette fonction règle la luminosité du téléviseur afin de réduire la consommation d'énergie. Lorsque vous regardez la télévision le soir, réglez l'option du mode **Mode éco.** pour reposer vos yeux et réduire la consommation d'énergie.

Si vous sélectionnez **Image désactivée**, l'écran s'éteint. Seul le son est émis. Appuyez à nouveau sur ce bouton pour désactiver la fonction **Image désactivée**.

La fonction **Image désactivée** n'est pas prise en charge dans le menu **Outils**.

Appuyez sur le bouton **TOOLS** pour afficher le menu **Outils**. Vous pouvez également définir l'option **Mode éco.** en sélectionnant **Outils** → **Mode éco.**

■ **Transparence du menu**

Vous pouvez régler la transparence du menu sur écran.

- **Lumineux** : Règle le menu à l'écran sur normal.
- **Sombre** : Règle le menu à l'écran sur opaque.

■ **Mélodie** → **Arrêt / Bas / Moyen / Elevé**

Vous pouvez régler la mélodie diffusée lorsque vous allumez ou éteignez le téléviseur.

Aucune mélodie n'est lue dans les cas suivants

- Aucun son n'est émis par le téléviseur car le bouton **MUTE** a été enfoncé.
- Aucun son n'est émis par le téléviseur car le bouton **–** (Volume) a été enfoncé.
- Lorsque le téléviseur est mis hors tension par la fonction **Veille**.

■ **Effet lumineux** (PS58B680/PS63B680 uniquement)

Vous pouvez allumer/éteindre la LED bleue à l'avant de votre téléviseur en fonction de la situation. Utilisez cette fonction pour économiser de l'énergie ou si l'intensité du voyant vous gêne.

- **Arrêt** : La LED bleue est toujours éteinte.
- **En veille** : La LED bleue est allumée en mode veille et éteinte quand le téléviseur est sous tension.
- **En marche** : La LED bleue est allumée quand vous regardez la télévision et éteinte quand le téléviseur est hors tension.
- **Toujours** : La LED bleue est toujours allumée.

Visualisation d'une image dans l'image

Vous pouvez afficher une image secondaire dans l'image principale du programme télévisé ou de l'entrée vidéo. De cette manière, vous pouvez regarder ou surveiller le programme télévisé ou l'entrée vidéo depuis n'importe quel équipement branché tout en regardant l'image principale.

- Il est possible que l'image de la fenêtre PIP devienne légèrement anormale lorsque vous utilisez l'écran principal pour jouer à un jeu ou faire un karaoké.

Appuyez sur le bouton **TOOLS** pour afficher le menu **Outils**. Vous pouvez également régler les paramètres de la fonction **PIP** en sélectionnant **Outils** → **PIP**.

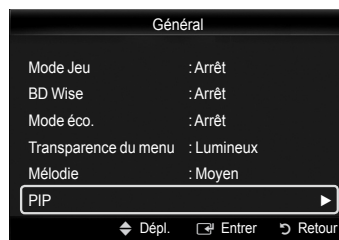

PIP → **Arrêt / Marche**

Vous pouvez activer ou désactiver la fonction PIP.

Image principale	Image secondaire
Component	
HDMI 1, HDMI2/DVI, HDMI 3, HDMI 4	TV
PC	

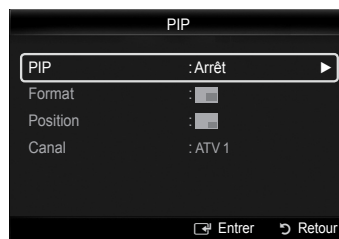



■ **Format** → / / /

Vous pouvez régler la taille de l'image secondaire.

- Si l'image principale est en mode **HDMI**, l'option **Taille** est accessible.

■ **Position** → / / /

Vous pouvez sélectionner la position de l'image secondaire.

- En mode Double ( , ), l'option Position est désactivée.

■ **Canal**

Vous pouvez sélectionner la chaîne affichée dans l'image secondaire.

Programme pris en charge

Avis juridique

Vous pouvez afficher l'avis juridique et l'avis de non-responsabilité relatif au contenu et aux services tiers.

■ Avis de non-responsabilité

Avis juridique complet relatif à Internet@TV.

L'avis de non-responsabilité peut varier en fonction du pays.

Vous pouvez passer à la page précédente ou suivante en appuyant sur le bouton ◀ ou ▶.

Guide Produit

Le Guide Produit vous donne des informations sur les fonctions les plus importantes de ce téléviseur.

Pour plus d'informations, sélectionnez l'élément souhaité.

Diagnostic automatique

■ Test de l'image

Si vous pensez que l'image n'est pas optimale, exécutez le test d'image. Vérifiez la mire de couleur à l'écran pour voir si le problème persiste.

Le message "**Le problème persiste-t-il pour cette photo ?**" s'affiche à l'écran.

Si la mire de couleur n'apparaît pas ou si elle est parasitée, sélectionnez **Oui**.

Si la mire de couleur s'affiche correctement, sélectionnez **Non**.

• **Oui** : Il se peut que le téléviseur soit défaillant. Demandez de l'aide au centre d'appel de Samsung.

• **Non** : Il se peut que l'équipement externe soit défaillant. Vérifiez les connexions. Si le problème persiste, reportez-vous au mode d'emploi du périphérique externe.

■ Test du son

Si vous pensez que le son n'est pas optimal, exécutez le test du son.

Vous pouvez contrôler le son en diffusant une mélodie préenregistrée sur le téléviseur.

Le message "**Le problème persiste-t-il pour ce test du son ?**" s'affiche à l'écran.

Si, pendant le test du son, vous n'entendez du son que d'un haut-parleur ou pas de son du tout, sélectionnez **Oui**.

Si vous entendez du son des haut-parleurs, sélectionnez **Non**.

• **Oui** : Il se peut que le téléviseur soit défaillant. Demandez de l'aide au centre d'appel de Samsung.

• **Non** : Il se peut que l'équipement externe soit défaillant. Vérifiez les connexions. Si le problème persiste, reportez-vous au mode d'emploi du périphérique externe.

Si les haut-parleurs du téléviseur restent muets, avant d'effectuer le test du son, vérifiez que l'option **Sélection du haut-parleur** est réglée sur **Haut-parleur TV** dans le menu Son.

La mélodie est diffusée pendant le test, même si l'option **Sélection du haut-parleur** est réglée sur **Ht-parl ext** ou si le son a été désactivé en appuyant sur le bouton **MUTE**.

■ Informations de signal (chaînes numériques uniquement)

Vous avez la possibilité de régler votre antenne pour améliorer la réception des chaînes numériques disponibles.

Si l'indicateur d'intensité du signal indique que celui-ci est faible, réglez physiquement votre antenne afin d'en augmenter l'intensité. Continuez à régler l'antenne jusqu'à ce que trouver la position offrant le signal le plus puissant.

❑ Mise à niveau du logiciel

Pour garder le produit à jour avec les nouvelles fonctions de télévision numérique, des mises à jour logicielles sont régulièrement diffusées via le signal de télévision normal. Le téléviseur détecte automatiquement ces signaux et affiche la bannière de mise à jour logicielle. Vous avez le choix d'installer ou non la mise à jour.

■ USB

Insérez dans le téléviseur un lecteur USB contenant la mise à niveau du microprogramme. Veuillez à ne pas couper l'alimentation ni retirer le lecteur USB pendant l'application des mises à niveau. Une fois la mise à niveau du micrologiciel terminée, le téléviseur se met automatiquement hors puis sous tension. Vérifiez la version du micrologiciel une fois les mises à niveau terminées. Lorsque le logiciel est mis à niveau, les paramètres vidéo et audio définis reprennent leur valeur par défaut (d'usine).

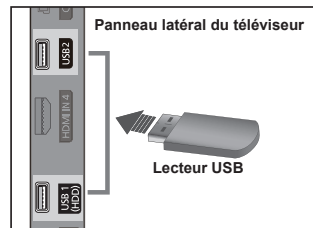

■ Canal

Met à niveau le logiciel à l'aide du signal diffusé.

- Si elle est sélectionnée pendant la période de transmission du logiciel, cette fonction recherche le logiciel disponible et le télécharge.
- Le temps nécessaire au téléchargement du logiciel dépend de l'état du signal.

■ Mise à niveau en mode veille

Pour poursuivre la mise à jour du logiciel en gardant le téléviseur sous tension, sélectionnez Marche en appuyant sur le bouton ▲ ou ▼. Une mise à jour manuelle a lieu automatiquement 45 minutes après l'entrée en mode veille. Etant donné que le courant est activé de façon interne, l'écran peut s'allumer brièvement pour le produit. Le phénomène peut se poursuivre durant une heure jusqu'à ce que la mise à jour logicielle soit terminée.

■ Autre logiciel

Remplace le logiciel actuel.

- Si le logiciel a été modifié, la version existante s'affiche.
- Vous pouvez passer à la version de sauvegarde du logiciel en sélectionnant "Autre logiciel".

❑ Guide de connexion HD

Une brève instruction concernant la manière d'obtenir le meilleur de votre téléviseur HDTV s'affiche. Nous offrons le mode de connexion des périphériques HD.

- Pour passer à la page précédente ou suivante, appuyez sur le bouton ◀ ou ▶.

❑ Contacter Samsung

Vous pouvez accéder au centre d'appel et au site Web de Samsung, ainsi qu'à des informations sur le produit.

Liste Source / Modif. Nom

❑ Liste Source

Permet de sélectionner le téléviseur ou d'autres sources d'entrée externes comme les lecteurs DVD ou les décodeurs câble/récepteurs satellite (boîtiers décodeurs) connectés au téléviseur. Permet de sélectionner la source d'entrée de votre choix.

■ TV, Ext.1, Ext.2, AV, Composant, PC, HDMI1, HDMI2/DVI, HDMI3, HDMI4, USB.

- Vous ne pouvez sélectionner que les périphériques externes connectés au téléviseur. Dans la **liste des sources**, les entrées connectées sont mises en surbrillance et affichées en début de liste. Les entrées non connectées apparaissent dans le bas de la liste
- Utilisation des boutons de couleur de la télécommande dans la liste des sources**
 - **Rouge** (Actualiser) : Actualise la liste des périphériques externes se connectant.
 - **TOOLS** (Outils): Affiche les menus **Modif. Nom** et **Informations**.
- Appuyez sur le bouton **SOURCE** de la télécommande pour afficher une source de signal externe.

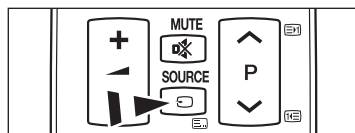
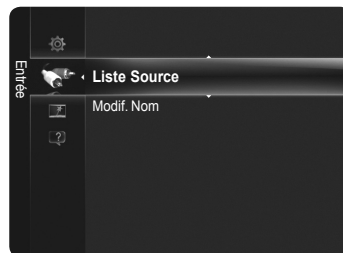

❑ Modif. Nom

Vous pouvez nommer le périphérique connecté aux prises d'entrée pour faciliter la sélection de la source d'entrée.

■ VCR / DVD / Décodeur Câble / Décodeur satellite / Décodeur PVR / Récepteur AV / Jeu / Caméscope / PC / DVI / DVI PC / TV / IPTV / Blu-ray / HD DVD / DMA

- Lorsqu'un PC avec une résolution de 1920 x 1080 à 60 Hz est branché au port **HDMI IN 2(DVI)**, vous devez régler le mode HDMI2/DVI sur PC dans l'option **Modif. Nom** du mode **d'entrée**.

Connexion Réseau

DLNA, la fonction de téléchargement sur Internet de Content Library, Internet@TV et le Centre de réseau domestique nécessitent une connexion réseau.

❑ Connexion réseau - Câble

Connexion LAN pour un environnement DHCP

Les procédures à suivre pour configurer le réseau à l'aide du protocole Dynamic Host Configuration Protocol (DHCP) sont décrites ci-après. Etant donné qu'une adresse IP, un masque de sous-réseau, une passerelle et un serveur DNS sont automatiquement attribués lorsque DHCP est sélectionné, vous ne devez pas les spécifier manuellement.

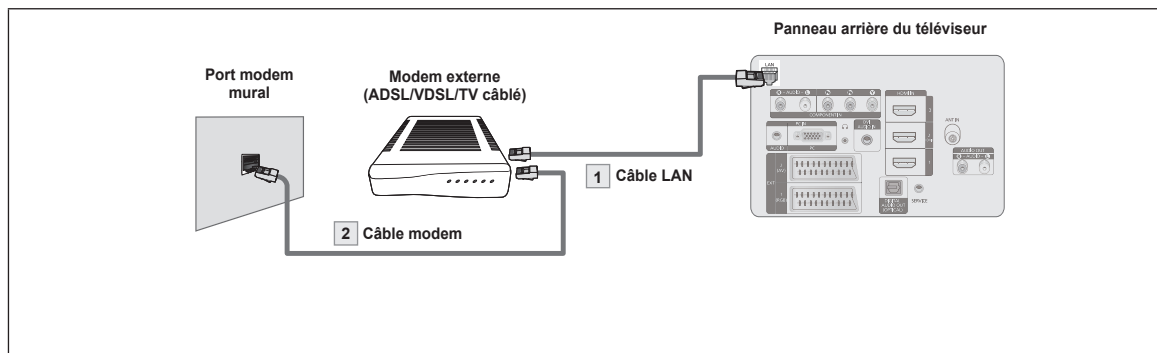

1. Raccordez le port LAN à l'arrière du téléviseur et le modem externe à l'aide d'un câble LAN.
2. Raccordez le port LAN mural et le modem externe à l'aide d'un câble modem.

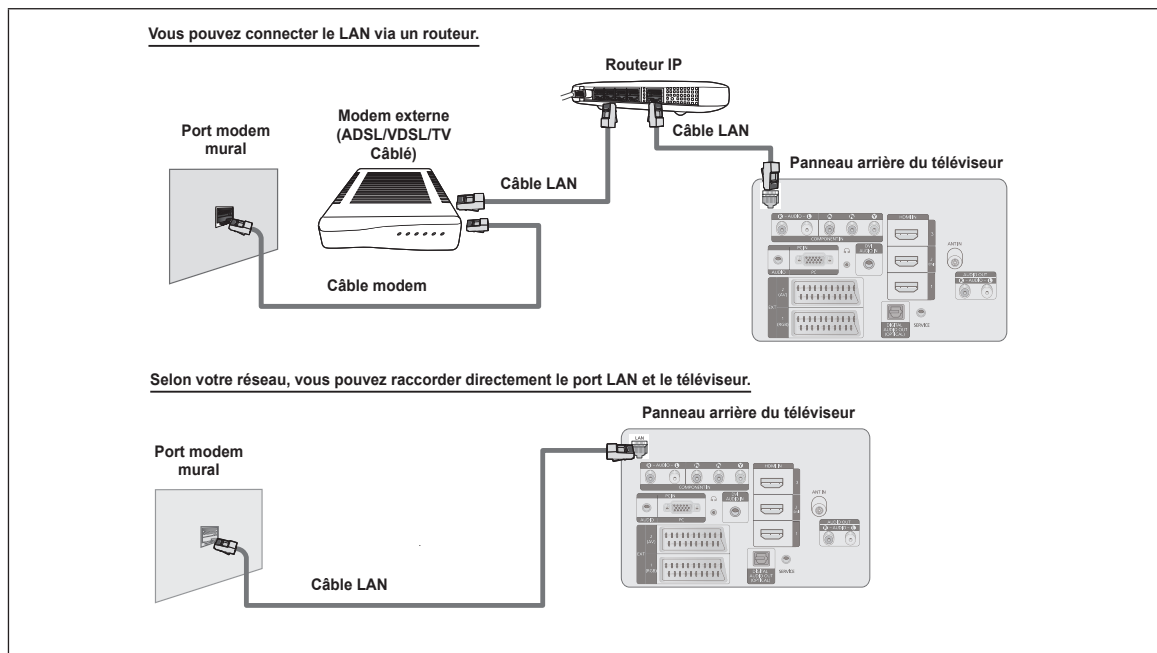

- ☑ Les connecteurs (position et type de port) de l'appareil externe peuvent varier selon le fabricant.
- ☑ Si l'allocation de l'adresse IP par le serveur DHCP échoue, éteignez le modem externe, rallumez-le après au moins 10 secondes et réessayez.
- ☑ Pour la connexion entre le modem externe et le routeur (Sharer), reportez-vous à la documentation du produit correspondant.
- ☑ Vous pouvez connecter le téléviseur directement au réseau LAN sans passer par un routeur.
- ☑ Vous ne pouvez pas utiliser un modem ADSL à connexion manuelle, car celui-ci ne prend pas en charge DHCP. Vous devez utiliser un modem ADSL à connexion automatique.

■ Connexion LAN pour environnement à IP statique

Les procédures à suivre pour configurer le réseau à l'aide d'une adresse IP statique sont décrites ci-après. Vous devez entrer manuellement l'adresse IP, le masque de sous-réseau, la passerelle et le serveur DNS fournis par votre fournisseur d'accès.

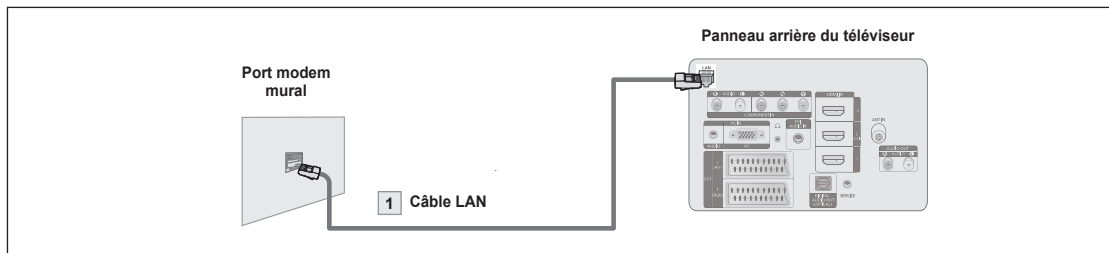

1. Raccordez le port LAN à l'arrière du téléviseur et le port LAN mural à l'aide d'un câble LAN.

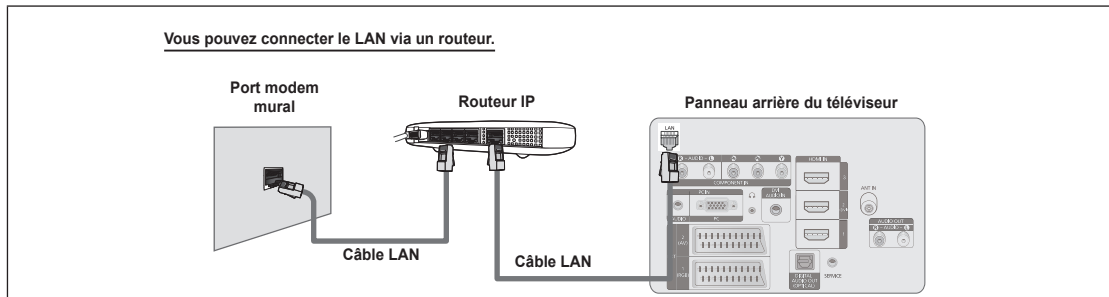

- ☑ Les connecteurs (position et type de port) de l'appareil externe peuvent varier selon le fabricant.
- ☑ Si vous utilisez une adresse IP statique, votre fournisseur d'accès vous communiquera l'adresse IP, le masque de sous-réseau, la passerelle et le serveur DNS appropriés. Vous devez entrer ces valeurs pour effectuer la configuration réseau. Si vous ne connaissez pas ces valeurs, consultez votre administrateur de réseau.
- ☑ Pour la configuration et le raccordement d'un routeur, reportez-vous à la documentation du produit correspondant.
- ☑ Vous pouvez connecter le téléviseur directement au réseau LAN sans passer par un routeur.
- ☑ Si vous utilisez un routeur IP prenant en charge le protocole DHCP, vous pouvez configurer l'appareil comme utilisant DHCP ou une adresse IP statique.
- ☑ Pour les procédures à suivre si vous utilisez une adresse IP statique, consultez votre fournisseur d'accès.

□ Connexion réseau - Sans fil

Vous pouvez vous connecter au réseau sans fil au travers d'un routeur IP sans fil.

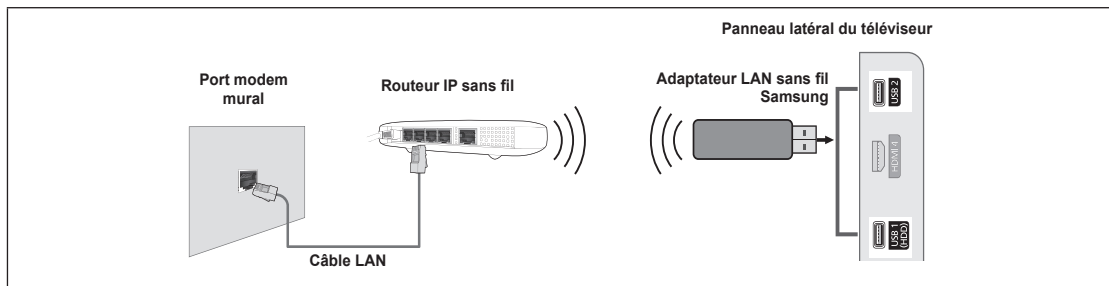

1. Branchez l'adaptateur 'Samsung Wireless LAN Adapter' sur le connecteur USB1(HDD) ou USB2 du téléviseur.
- ☑ L'adaptateur Samsung Wireless LAN Adapter doit obligatoirement être utilisé dans le cadre d'un réseau sans fil.
 - ☑ L'adaptateur "Samsung Wireless LAN Adapter" est vendu séparément. L'adaptateur réseau sans fil "WIS09ABGN Wireless LAN" est disponible auprès des détaillants, sur les sites de commerce électronique et sur Samsungparts.com.
 - ☑ Pour utiliser un réseau sans fil, vous devez connecter le téléviseur à un routeur IP sans fil.
 - ☑ Si ce routeur prend en charge le protocole DHCP, le téléviseur peut utiliser DHCP ou une adresse IP statique pour se connecter au réseau sans fil.
 - ☑ L'adaptateur Samsung Wireless LAN Adapter prend en charge les protocoles IEEE 802.11A, IEEE 802.11B, IEEE 802.11G et IEEE 802.11N. Si vous lisez une vidéo DLNA via une connexion IEEE 802.11B/G, des saccades risquent d'apparaître.
 - ☑ Si le routeur IP sans fil vous permet d'activer / désactiver la fonction de connexion Ping, activez-la.
 - ☑ Sélectionnez un canal inutilisé pour le routeur IP sans fil. Si le canal affecté au routeur IP sans fil est actuellement utilisé par un autre périphérique dans le voisinage, il y aura des interférences et la communication peut échouer.

Suite...

- Si vous utilisez des paramètres de sécurité différents de ceux indiqués ci-dessous, le routeur ne fonctionnera pas avec le téléviseur.
 - Pour la clé de sécurité du routeur IP, les options suivantes sont obligatoires.
 - 1) Mode d'authentification : OPEN, SHARED, WPAPSK, WPA2PSK
 - 2) Type de chiffrement : WEP, TKIP, AES
 - Pour la clé de sécurité en mode ad hoc, les options suivantes sont obligatoires.
 - 1) Mode d'authentification : SHARED, WPANONE
 - 2) Type de chiffrement : WEP, TKIP, AES
- Si votre point d'accès prend en charge le WPS (Wi-Fi Protected Setup), vous pouvez vous connecter au réseau via PBC (Push Button Configuration) ou à l'aide d'un PIN (Personal Identification Number). La fonction WPS configurera automatiquement le SSID et la clé WPA dans ces deux modes.
- Si votre appareil n'est pas certifié, il risque de ne pas pouvoir se connecter au téléviseur via l'adaptateur "Samsung Wireless LAN Adapter".

Configuration du réseau

Type de réseau

Sélectionnez Câble ou Sans fil, selon la méthode à utiliser pour la connexion au réseau.

- Le menu n'est disponible que si le Samsung Wireless LAN Adapter est connecté.
 - **Câble** : Connexion au réseau par câble.
 - **Sans fil** : Connexion sans fil.

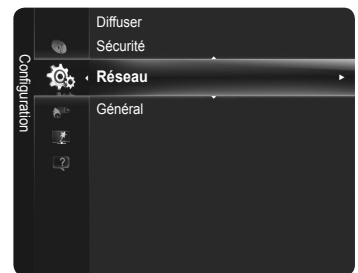

Configuration du réseau

■ Configuration internet (lorsque l'option **Type de réseau** est réglée sur **Câble**)

- Vérifiez si le câble LAN est correctement branché.
 - **Config. prot. Internet** → **Auto / Manuel**
 - **Test réseau** : Permet de tester ou vérifier la connexion réseau après la configuration du réseau.

En cas d'impossibilité de se connecter à un réseau câblé

Si votre fournisseur d'accès a enregistré l'adresse MAC du périphérique utilisé pour se connecter la première fois à Internet et qu'il authentifie cette adresse MAC chaque fois que vous vous connectez à Internet, votre téléviseur ne pourra pas se connecter à Internet car l'adresse MAC diffèrera de celle du périphérique (votre PC). Dans ce cas, demandez à votre fournisseur d'accès la procédure à suivre pour connecter des périphériques autres que votre PC (p. ex. votre téléviseur) à Internet.

Si votre fournisseur d'accès exige un identifiant ou un mot de passe pour la connexion à Internet (réseau), votre téléviseur ne pourra peut-être pas se connecter à Internet. Dans ce cas, vous devez entrer l'identifiant ou le mot de passe lors de la connexion à Internet à l'aide d'un routeur. La connexion à Internet peut échouer à cause d'un problème de pare-feu. Dans ce cas, contactez votre fournisseur d'accès. Si vous ne pouvez pas vous connecter à Internet même en suivant les procédures communiquées par votre fournisseur d'accès, contactez Samsung Electronics en appelant.

■ Configuration internet - Auto

Si vous connectez un câble LAN et que le réseau prend en charge DHCP, les paramètres IP (Internet Protocol) sont configurés automatiquement.

1. Définissez l'option **Type de réseau** sur **Câble**.
2. Sélectionnez **Configuration internet**.
3. Définissez l'option **Config. prot. Internet** sur **Auto**.
- Le protocole Internet est configuré automatiquement.
4. Sélectionnez **Test réseau** pour vérifier la connexion au réseau.

■ Cable Network Setup-Manual

Pour connecter le téléviseur au LAN en utilisant une adresse IP statique, vous devez configurer les paramètres IP (Internet Protocol).

- Vérifiez si le câble LAN est correctement branché. (voir page 28)
- 1. Définissez l'option **Type de réseau** sur **Câble**.
- 2. Sélectionnez **Réseau câblé**.
- 3. Définissez l'option **Config. prot. Internet** sur **Manuel**.
- 4. Configurez les paramètres **Adresse IP**, **Masque de sous-réseau**, **Passerelle** et **Serveur DNS**.
 - Appuyez sur les boutons numériques de la télécommande lorsque vous paramétrez le réseau manuellement.
- 5. Sélectionnez **Test réseau** pour vérifier la connexion au réseau.

Suite...

■ **Configuration du réseau sans fil** (lorsque **Type de réseau** est réglé sur **Sans fil**)

- ☑ Ce menu n'est disponible que si le Samsung Wireless LAN Adapter est connecté. (Voir page 29)
- **Config. prot. Internet** → **Auto / Manuel**
- **Test réseau** : Permet de tester ou vérifier la connexion réseau après la configuration du réseau.

☑ **En cas d'impossibilité de se connecter à un point d'accès**

Il se peut que votre téléviseur ne parvienne pas à localiser un point d'accès configuré comme SSID privé. Dans ce cas, modifiez les paramètres de point d'accès et réessayez. Si votre fournisseur d'accès a enregistré l'adresse MAC du périphérique utilisé pour se connecter la première fois à Internet et qu'il authentifie cette adresse MAC chaque fois que vous vous connectez à Internet, votre téléviseur ne pourra pas se connecter à Internet car l'adresse MAC différera de celle du périphérique (votre PC). Dans ce cas, demandez à votre fournisseur d'accès la procédure à suivre pour connecter des périphériques autres que votre PC (p. ex. votre téléviseur) à Internet. Si vous ne pouvez pas vous connecter à Internet même en suivant les procédures communiquées par votre fournisseur d'accès, contactez Samsung Electronics en appelant.

• **Sélectionnez un réseau**

- Point d'accès : Vous pouvez sélectionner le routeur à utiliser pour la connexion au réseau sans fil.

- ☑ Si la liste de réseaux à sélectionner ne comporte pas de point d'accès sans fil, appuyez sur le bouton rouge.
- ☑ Une fois la connexion effectuée, l'écran initial réapparaît.
- ☑ Si vous avez sélectionné un point d'accès exigeant une authentification : L'écran de saisie de la clé de sécurité apparaît. Saisissez la clé de sécurité puis appuyez sur le bouton bleu de la télécommande.

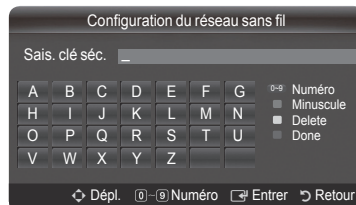

- ☑ Si le chiffrement est de type WEP, les caractères 0~9 et A~F seront disponibles lors de la saisie de la clé de sécurité.

Bouton	Description
▲/▼/◀/▶	Déplace la sélection vers le haut / le bas / la gauche / la droite.
ENTER	Entre le caractère sélectionné.
Bouton rouge	Permet de basculer entre majuscules et minuscules.
Bouton vert	Permet d'effacer un caractère déjà saisi.
Bouton bleu	Permet de mettre fin à la saisie de la clé de sécurité.

□ **Connexion WPS (Wi-Fi Protected Setup)**

- Si la clé de sécurité est déjà définie : Dans la liste des points d'accès, sélectionnez **WPS**.

- ☑ Vous avez le choix entre **PBC**, **NIP** et **Code de sécurité**.

- Connexion par **PBC** : Sélectionnez **PBC** (Push Button Configuration). Appuyez sur le bouton PBC de votre point d'accès dans les 2 minutes et attendez que la connexion s'établisse.

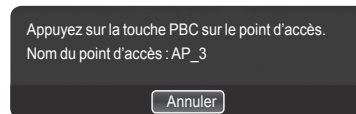
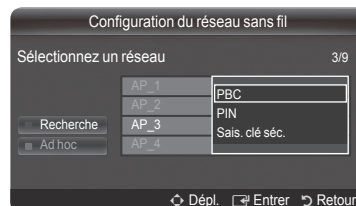

- Connexion par **NIP** : Sélectionnez **NIP** (Numéro d'Identification Personnel).
 - ☑ Le message affichant le code NIP apparaît. Entrez le code NIP sur votre point d'accès dans les 2 minutes. Sélectionnez OK et attendez que la connexion s'établisse.

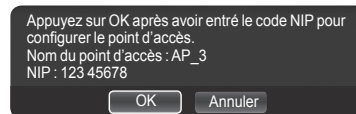

- ☑ Si cela ne fonctionne pas, réessayez.
- ☑ Si le problème de connexion persiste, réinitialisez le point d'accès. Pour plus d'informations, consultez la documentation de votre point d'accès.

- Connexion par **Code de sécurité** : Lorsque vous sélectionnez **Code de sécurité**, la fenêtre de saisie s'affiche. Entrez la clé de sécurité et Appuyez sur le bouton bleu.

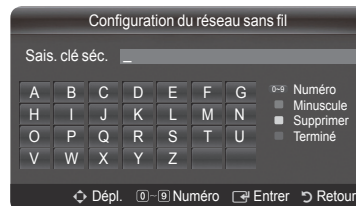

- ☑ Si cela ne fonctionne pas, réessayez.

- **Si la clé de sécurité n'est pas définie** : Si le réglage de sécurité du point d'accès prenant en charge le WPS est défini sur AUCUN, vous pouvez sélectionner **PBC**, **NIP** ou **Aucune sécurité**. **Aucune sécurité** autorise la connexion directe au point d'accès sans faire appel à la fonction WPC.

- La marche à suivre pour les options **PBC** et **NIP** est identique à ce qui précède. Consultez les pages précédentes si la **Code de sécurité**, est déjà définie.
- Si cela ne fonctionne pas, réessayez.

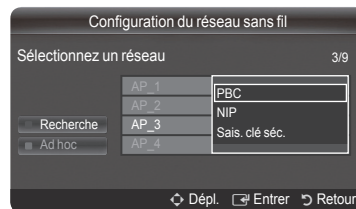

La fonctionnalité du système de réseau existant est peut-être restreinte. Souhaitez-vous changer la connexion réseau?

Oui Non

- **Ad hoc** : Vous pouvez vous connecter à un périphérique mobile sans point d'accès en utilisant une connexion réseau peer-to-peer à l'aide d'un adaptateur USB sans fil.

- **Comment établir une nouvelle connexion Ad hoc**

1. Choisissez **Sélectionnez un réseau** ; Une liste de périphériques s'affiche.
2. Dans la liste des périphériques, appuyez sur le bouton bleu de la télécommande ou sélectionnez **Ad hoc**.
 - Le message **La fonctionnalité du système de réseau existant est peut-être restreinte. Souhaitez-vous changer la connexion réseau?** s'affiche.
3. Saisissez le **Nom du réseau (SSID)** généré puis le **Code de sécurité** dans le périphérique auquel vous souhaitez vous connecter.

- **Comment se connecter à un périphérique ad hoc existant**

1. Choisissez **Sélectionnez un réseau** ; une liste de périphériques s'affiche.
2. Sélectionnez l'appareil de votre choix dans la liste.
3. Si une clé de sécurité est nécessaire, tapez-la.
 - Si le réseau ne fonctionne pas correctement, vérifiez le **Nom du réseau (SSID)** et le **Code de sécurité**. Si le **Code de sécurité** est incorrect, cela peut être la cause du problème.

- **Configuration du réseau sans fil - Auto**

Si vous voulez vous connecter à un point d'accès, celui-ci doit prendre en charge le DHCP. Seuls les appareils prenant en charge le mode ad hoc autorisent les connexions sans DHCP.

1. Définissez l'option **Type de réseau** sur **Sans fil**.
2. Sélectionnez **Configuration du réseau sans fil**.
3. Définissez l'option **Config. prot. Internet** sur **Auto**.
 - Le protocole Internet est configuré automatiquement.
4. Sélectionnez un réseau via l'option **Sélectionnez un réseau**.
5. Sélectionnez **Test réseau** pour vérifier la connexion au réseau.

- **Configuration du réseau sans fil - Manuel**

Pour connecter le réseau sans fil en utilisant une adresse IP statique, vous devez configurer les paramètres IP (Internet Protocol) (voir page 29).

- Pour plus d'informations sur cette adresse IP statique, consultez le manuel d'utilisation de votre routeur IP sans fil.

 1. Définissez l'option **Type de réseau** sur **Sans fil**.
 2. Sélectionnez **Configuration du réseau sans fil**.
 3. Définissez l'option **Config. prot. Internet** sur **Manuel**.
 4. Configurez les paramètres **Adresse IP**, **Masque de sous-réseau**, **Passerelle** et **Serveur DNS**.
 - Appuyez sur les boutons numériques de la télécommande lorsque vous paramétrez le réseau manuellement.
 5. Sélectionnez un réseau sous l'option **Select Access Point**. (Sélec. point accès).
 6. Sélectionnez **Test réseau** pour vérifier la connexion au réseau.

Media Play

Connexion d'un périphérique USB

1. Appuyez sur le bouton **POWER** pour allumer le téléviseur.
2. Connectez un périphérique USB contenant des photos ou des fichiers musicaux au port USB sur le côté du téléviseur.
 - ☑ Le port USB 1 (HDD) sert également au branchement des disques durs. Les disques durs sont des périphériques permettant de stocker les données numériques.
 - ☑ Media Play ne prend en charge que les périphériques de stockage de masse USB de la classe MSC. La classe de stockage de masse MSC est dédiée aux périphériques de transport de masse uniquement. Il s'agit notamment des clés USB, lecteurs de cartes Flash et disques durs USB (les concentrateurs USB ne sont pas pris en charge).
 - ☑ Le protocole MTP (Media Transfer Protocol) n'est pas pris en charge.
 - ☑ Le système de fichiers ne prend en charge que le format FAT16/32 (le système de fichiers NTFS n'est pas pris en charge).
 - ☑ Connectez un disque dur USB au port dédié, le port USB1 (HDD). Toutefois, si le périphérique connecté nécessite beaucoup de puissance, USB1 (HDD) risque de ne pas le prendre en charge.
 - ☑ Il est possible que certains types d'appareils photo numériques et de périphériques audio USB ne soient pas compatibles avec ce téléviseur.
 - ☑ Connectez-vous directement au port USB de votre téléviseur. Si vous utilisez une connexion par câble séparée, un problème de compatibilité USB risque de se poser.
 - ☑ Avant de connecter l'appareil au téléviseur, sauvegardez vos fichiers afin d'éviter qu'ils ne soient endommagés ou que des données ne soient perdues. SAMSUNG ne saurait, en aucun cas, être tenu responsable de la perte de données ou de l'endommagement d'un fichier de données.
 - ☑ Ne déconnectez pas le périphérique USB en cours de chargement.
 - ☑ MSC prend en charge les fichiers MP3 et JPEG, alors qu'un périphérique PTP prend uniquement en charge les fichiers JPEG.
 - ☑ Le format JPEG séquentiel est pris en charge.
 - ☑ Plus la résolution de l'image est élevée, plus le temps d'affichage à l'écran sera long.
 - ☑ La résolution JPEG maximale prise en charge est 15360 x 8640 pixels.
 - ☑ Pour les fichiers non pris en charge ou endommagés, le message **Format fichier non compatible** s'affiche.
 - ☑ Si le nombre de fichiers photo est supérieur à 4000 (ou à 3000 dans le cas des fichiers musicaux), il se peut que les fichiers situés au-delà de cette limite ne soient pas affichés dans la liste des photos (ou dans la liste musicale).
 - ☑ Les fichiers MP3 avec gestion des droits numériques (DRM) téléchargés à partir d'un site payant ne peuvent pas être lus.
 - ☑ La gestion des droits numériques (DRM) empêche toute utilisation illégale de supports numériques en raison de la protection des droits d'auteur.
 - ☑ Si vous passez à une photo, son chargement peut prendre quelques secondes. A ce stade, l'icône de chargement apparaît.

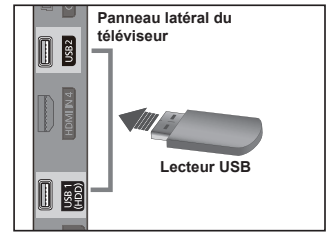

☐ Utilisation du bouton Remote Control dans le menu Media Play

Bouton	Description
▲/▼/◀/▶	Déplace le curseur pour sélectionner un élément.
ENTER	Valide l'élément actuellement sélectionné. Lance ou met en pause la lecture des fichiers pendant un diaporama ou la lecture de fichiers musicaux.
▶ / ◻	Lance la lecture d'un diaporama ou d'un fichier musical, ou le met en pause.
RETURN	Revient au menu précédent.
TOOLS	Exécute diverses fonctions dans les menus Photo, Musique et Film.
■	Arrête la lecture du diaporama ou du fichier musical en cours.
◀◀ / ▶▶	Passe au groupe précédent/suivant.
INFO	Affiche des informations sur le fichier.
MEDIA.P	Accéder au mode Media Play ou le quitter.



DivX® Certified to play DivX® video, including premium content.

ABOUT DIVX VIDEO: DivX® is a digital video format created by DivX, Inc. This is an official DivX Certified device that plays DivX video. Visit www.divx.com for more information and software tools to convert your files into DivX video.

ABOUT DIVX VIDEO-ON-DEMAND: This DivX Certified® device must be registered in order to play DivX Video-on-Demand (VOD) content. To generate the registration code, locate the DivX VOD section in the device setup menu. Go to vod.divx.com with this code to complete the registration process and learn more about DivX VOD.

Utilisation de la fonction Media Play

Cette fonction vous permet de lire des photos ou de la musique enregistrées sur un périphérique de stockage de masse USB (MSC). Il est possible que le fonctionnement ne soit pas correct avec des fichiers multimédias sans licence.

□ Accès au menu Media Play

- Appuyez sur le bouton **MENU**. Appuyez sur le bouton ▲ ou ▼ pour sélectionner **Application**, puis sur le bouton **ENTER**.
- Appuyez sur le bouton ▲ ou ▼ pour sélectionner **Media Play (USB & DLNA)**, puis appuyez sur **ENTER**.
 - Appuyez sur le bouton **MEDIA.P** de la télécommande pour afficher le menu **Media Play**.
 - Appuyez sur le bouton **SOURCE** de la télécommande pour sélectionner **USB** ou **DLNA**, puis appuyez sur le bouton **ENTER**.
- Appuyez sur le bouton rouge, puis sur le bouton ▲ ou ▼ pour sélectionner l'unité de stockage USB correspondante (si elle est connectée par le biais d'un concentrateur). Appuyez sur la touche **ENTER**.
 - Cette fonction diffère selon l'unité de stockage connectée au téléviseur.
 - Le nom du périphérique USB sélectionné s'affiche dans le coin inférieur gauche de l'écran.
- Appuyez sur le bouton ▲ ou ▼ pour sélectionner une icône (**Photo**, **Music**, **Movie**, **Setup**), puis appuyez sur le bouton **ENTER**.
 - Pour quitter le mode Media Play, appuyez sur le bouton **MEDIA.P** de la télécommande.
 - Ce mode vous permet de regarder les films contenus dans un jeu (mais pas de jouer).

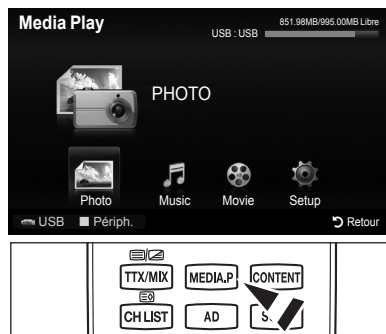

□ Retrait d'une unité de stockage USB en toute sécurité

Vous pouvez retirer le périphérique du téléviseur en toute sécurité.

- Appuyez sur le bouton **TOOLS** dans l'écran de la liste des fichiers Media Play ou pendant la lecture d'un fichier musical ou d'un diaporama.
- Appuyez sur le bouton ▲ ou ▼ pour sélectionner **Retrait sécurisé**, puis appuyez sur le bouton **ENTER**.
- Retirez le périphérique USB du téléviseur.

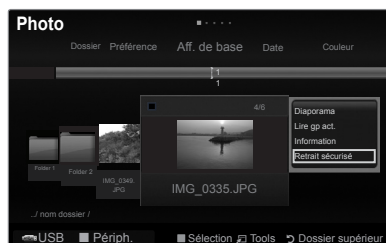

□ Affichage

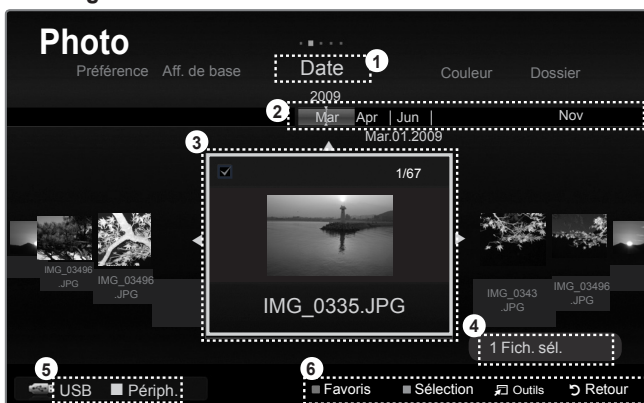

- Ordre de tri actuel : Ce champ affiche l'ordre de tri actuel des fichiers.
- Afficher les groupes : Le groupe de tri contenant la photo actuellement sélectionnée est mis en surbrillance.
- Fichier actuellement sélectionné : Le fichier actuellement sélectionné est mis en surbrillance.
- Informations de sélection : Indique le nombre de photos sélectionnées en appuyant sur le bouton Jaune.
- Périphérique actuel : Indique le nom du périphérique actuellement sélectionné.
 - Bouton Rouge (Périph.)** : Sélectionne un appareil connecté.
- Options d'aide

- **Bouton Vert (Réglage des favoris)** : Modifie le réglage des favoris pour le fichier sélectionné. Appuyez plusieurs fois sur ce bouton jusqu'à ce que la valeur souhaitée apparaisse.
- **Bouton Jaune (Sélection)** : Sélectionne le fichier dans la liste. Les fichiers sélectionnés sont marqués du symbole ✓. Appuyez une nouvelle fois sur le bouton jaune pour annuler la sélection d'un fichier.
- **Bouton TOOLS (Outils)** : Affiche les menus d'options. (le menu Tools varie en fonction de l'état actuel).
- **Bouton RETURN (Retour)** : Revient au menu précédent.

Tri de la liste de fichiers photo / musical / film

■ Aff. de base

Affiche les dossiers sur l'unité de stockage USB. Si vous sélectionnez un dossier et appuyez sur le bouton **ENTER**, les fichiers correspondant (photo / music / movie) contenus dans le dossier sélectionné s'affichent.

- Lorsque le tri est effectué en fonction de **Aff. de base**, vous ne pouvez pas définir les fichiers de favoris.

■ Dossier

Trie les fichiers par dossier. Si le périphérique USB contient de nombreux dossiers, les fichiers photo sont affichés dans l'ordre dans chaque dossier. Le fichier situé dans le dossier racine est affiché en premier, suivi des autres par ordre alphabétique.

■ Préférence →

Trie les fichiers par préférence (Favoris).

- Modification des réglages des favoris
Sélectionnez la photo de votre choix dans la liste des Fichiers, puis appuyez plusieurs fois sur le bouton vert jusqu'à ce que le réglage voulu apparaisse.
- Les étoiles sont destinées au groupement uniquement. Par exemple, le réglage de 3 étoiles n'a aucune priorité sur le réglage d'une étoile.

■ Erstellung (Photo / Movie)

Trie les fichiers musicaux ou vidéo par titre et les classe par symbole/ordre alphabétique/ordre personnalisé.

■ Titrel (Music / Movie)

Trie les fichiers musicaux par titre et les classe par symbole/numéro/ordre alphabétique/ordre personnalisé.

□ Photo

■ Couleur → Rouge / Jaune / Vert / Bleu / Magenta / Noir / Gris / Non classé

Trie les photos par couleur. Vous pouvez modifier les informations de couleur de la photo.

- Vous devez définir **Affichage couleur** sur Marche dans le menu **Setup** avant de trier les photos par couleur.

□ Music

■ Artiste

Trie les fichiers musicaux par artiste et les classe par symbole/ordre alphabétique/ordre personnalisé.

■ Humeur → Energique / Rythmique / Triste / Enivrante / Calme / Non classé

Trie les fichiers musicaux par humeur. Vous pouvez modifier les informations d'ambiance de la musique.

■ Genre

Trie les fichiers musicaux par genre.



Menu d'options de la liste des fichiers photo / musical / film

1. Appuyez sur le bouton **MEDIA.P.**
2. Appuyez sur le bouton ◀ ou ▶ pour sélectionner **Photo**, **Music** ou **Movie**, puis sur le bouton **ENTER** .
3. Appuyez sur le bouton ◀ ou ▶ pour sélectionner le fichier de votre choix.
 - Sélection de plusieurs fichiers
 - Appuyez sur le bouton ◀ ou ▶ pour sélectionner le fichier de votre choix. Appuyez ensuite sur le bouton jaune.
 - Répétez l'opération ci-dessus pour sélectionner fichiers photo.
 - La marque ✓ s'affiche à côté du fichier film sélectionné.

4. Appuyez sur le bouton **TOOLS**.

- Le menu varie en fonction de l'état actuel.
- Lire gp act.**

Ce menu vous permet de lire un diaporama portant uniquement sur les fichiers photo du groupe de tri sélectionné.
- Désélec. Tout (lorsqu'au moins un fichier est sélectionné)**

Vous pouvez désélectionner tous les fichiers.

 - La marque ✓ indiquant que le fichier correspondant est sélectionné est masquée.
- Information**

Les informations relatives au fichier photo/musical/film sont affichées. Vous pouvez appliquer les mêmes procédures pour afficher les informations des fichiers photo pendant un diaporama.

 - Appuyez sur le bouton **INFO** pour afficher les informations.

Retrait sécurisé

Vous pouvez retirer le périphérique du téléviseur en toute sécurité.

Photo

Diaporama

Ce menu vous permet de lire un diaporama à l'aide des fichiers photo situés sur l'unité de stockage USB.

Changer gp (lorsque la clé de tri est Couleur)

Vous pouvez modifier les informations de couleur d'un fichier photo (ou d'un groupe de fichiers) sélectionné afin de le déplacer vers un autre groupe de couleurs.

- Ceci ne modifie pas la couleur réelle de la photo.
- Les informations de groupe du fichier actuel sont mises à jour et les photos sont déplacées vers le nouveau groupe de couleurs.
- Pour modifier les informations de plusieurs fichiers, sélectionnez ceux de votre choix en appuyant sur le bouton jaune.

Music

Change Group (lorsque la clé de tri est Mood)

Vous pouvez modifier les informations d'ambiance des fichiers musicaux. Les informations de groupe du fichier actuel sont mises à jour et le fichier est déplacé vers le nouveau groupe. Pour modifier les informations de plusieurs fichiers, sélectionnez ceux de votre choix en appuyant sur le bouton jaune.

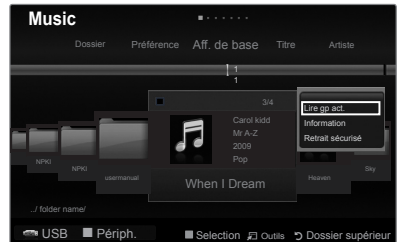

Menu d'options Slide Show / Music Play / Movie Play

1. Pendant un diaporama (ou l'affichage d'une photo), appuyez sur le bouton **TOOLS** pour définir l'option.
2. Appuyez sur le bouton ◀ ou ▶ pour sélectionner l'option, puis appuyez sur le bouton **ENTER** ↵.

■ Réglage de l'image / Réglage du son

Vous pouvez sélectionner les réglages de l'image et du son.

■ Information

Les informations relatives au fichier sont affichées.

■ Retrait sécurisé

Vous pouvez retirer le périphérique du téléviseur en toute sécurité.

□ Menu d'options du diaporama

■ Arrêter le diaporama / Lancer le diaporama

Vous pouvez lancer ou arrêter un diaporama.

■ Vit. diaporama → Lent / Normal / Rapide

Sélectionnez cette option pour modifier la vitesse de défilement du diaporama.

- ☑ Cette fonction est uniquement disponible au cours d'un diaporama.
- ☑ Vous pouvez également modifier la vitesse du diaporama en appuyant sur la touche ◀ (Retour arrière) ou ▶ (Avance rapide) pendant la lecture.

■ Effet du diaporama

Vous pouvez sélectionner l'effet de transition entre les écrans qui sera utilisé dans le diaporama.

- **Aucun / Fondu1 / Fondu2 / Masquer / Spirale / Damier / Linéaire / Escaliers / Balayage / Aléatoire**
 - ☑ Cette fonction est uniquement disponible au cours d'un diaporama.

■ Rotat.

Vous pouvez faire pivoter les photos enregistrées sur une unité de stockage USB.

- ☑ Chaque fois que vous appuyez sur le bouton ◀, la photo pivote successivement à 270°, 180°, 90° et 0°.
- ☑ Chaque fois que vous appuyez sur le bouton ▶, la photo pivote successivement de 90°, 180°, 270°, et 0°.
- ☑ Le fichier pivoté n'est pas enregistré.

■ Zoom

Vous pouvez faire agrandir les photos enregistrées sur une unité de stockage USB. (x1 → x2 → x4)

- ☑ Pour déplacer l'image agrandie, appuyez sur le bouton **ENTER** ↵, puis sur les boutons ▲/▼/◀/▶. Notez que lorsque la taille de l'image agrandie est inférieure à celle de l'écran, la fonction de déplacement est inopérante.
- ☑ Le fichier agrandi n'est pas enregistré.

■ Fond musical

Vous pouvez sélectionner le fond musical d'un diaporama.

- ☑ Pour utiliser cette fonction, de la musique et des photos doivent être stockées sur l'unité USB.
- ☑ Le changement du Mode mus. de fond exige le chargement de fichiers musicaux. Lisez des fichiers musicaux dans la catégorie voulue.

□ Menu d'options de lecture de musique

■ Mode rep. → Marche / Arrêt

Vous pouvez lire des fichiers musicaux en boucle.

□ Menu d'options de lecture du film

■ Format de l'image → Ajustement / Original

Lit la vidéo à la taille de l'écran ou à sa taille d'origine.

■ Paramètres des sous-titres

Vous pouvez configurer les sous-titres du film.



Visualisation d'une photo ou d'un diaporama

□ Visualisation d'un diaporama

- ☑ Tous les fichiers de la section Liste de fichiers seront utilisés pour le diaporama.
- ☑ Durant le diaporama, les fichiers s'affichent dans l'ordre à partir du fichier à l'écran.
- ☑ Le diaporama progresse dans l'ordre de tri choisi dans la section Liste de fichiers.
- ☑ Des fichiers musicaux peuvent être lus automatiquement pendant le diaporama, si l'option **Fond musical** est définie sur **Marche**.
- ☑ Lorsqu'une liste de photos est affichée, appuyez sur le bouton **▶**(Lecture)/**ENTER** de la télécommande pour lancer le diaporama.
- ☑ **Boutons de commande du diaporama**

ENTER	Lance/interrompt la lecture du diaporama.
▶	Lance la lecture du diaporama.
⏸	Interrompt la lecture du diaporama.
◻	Permet de quitter le mode diaporama et de revenir à la liste des photos.
◀/▶	Modifie la vitesse de lecture du diaporama.
TOOLS	Exécute diverses fonctions dans les menus Photo.

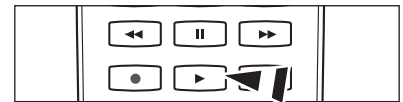

□ Lecture du groupe courant

1. Appuyez sur le bouton **▲** pour accéder à la section Sort Key.
2. Appuyez sur le bouton **◀** ou **▶** pour sélectionner un ordre de tri.
3. Appuyez sur le bouton **▼** pour accéder à Group List Section.
4. Sélectionnez un groupe à l'aide des boutons **◀** ou **▶**.
5. Appuyez sur le bouton **▶** (Lecture). Un diaporama débute par les fichiers du groupe sélectionné.

■ Ou

1. Sélectionnez une clé de tri puis, dans Section Liste de fichiers, sélectionnez les photos contenues dans le groupe de votre choix.
 - ☑ Pour passer au groupe précédent/suivant, appuyez sur le bouton **◀** (Retour arrière) ou **▶** (Avance rapide).
2. Appuyez sur le bouton **TOOLS**.
3. Appuyez sur le bouton **▲** ou **▼** pour sélectionner Lire gp act., puis sur le bouton **ENTER**.
 - ☑ Seules les photos du groupe contenant les fichiers sélectionnés seront utilisées pour le diaporama.

□ Pour exécuter un diaporama avec uniquement les fichiers sélectionnés

1. Appuyez sur le bouton **▼** pour sélectionner Section Liste de fichiers.
2. Appuyez sur le bouton **◀** ou **▶** pour sélectionner la photo voulue dans la section Liste de fichiers.
3. Appuyez sur le bouton jaune.
4. Répétez l'opération ci-dessus pour sélectionner plusieurs photos.
 - ☑ La marque **✓** s'affiche à gauche des photos sélectionnées.
 - ☑ Si vous sélectionnez un seul fichier, le diaporama ne s'exécute pas.
 - ☑ Pour désélectionner tous les fichiers, appuyez sur le bouton **TOOLS**, puis sélectionnez **Désélec. Tout**.
5. Appuyez sur le bouton **▶** (Lecture)/**ENTER**.
 - ☑ Les fichiers sélectionnés seront utilisés pour le diaporama.

■ Ou

1. Dans la section Liste de fichiers, appuyez sur les boutons jaunes pour sélectionner les photos de votre choix.
2. Appuyez sur le bouton **TOOLS**.
3. Appuyez sur le bouton **▲** ou **▼** pour sélectionner **Diaporama**, puis appuyez sur le bouton **ENTER**.
 - ☑ Les fichiers sélectionnés seront utilisés pour le diaporama.

Lecture de musique

□ Lecture d'un fichier musical

1. Appuyez sur le bouton ▼ pour sélectionner Section Liste de fichiers.
2. Appuyez sur le bouton ◀ ou ▶ pour sélectionner le fichier musical à lire.
3. Appuyez sur le bouton ▶ (Lecture)/ENTER.
 - ☑ Ce menu affiche uniquement les fichiers portant l'extension MP3. Les fichiers portant d'autres extensions ne s'affichent pas, même s'ils sont enregistrés sur le même périphérique USB.
 - ☑ Le fichier sélectionné s'affiche en haut de l'écran, avec la durée de lecture.
 - ☑ Pour régler le volume sonore, appuyez sur le bouton de volume de la télécommande. Pour couper le son, appuyez sur le bouton **MUTE** de la télécommande.
 - ☑ Si le son est déformé lors de la lecture de fichiers MP3, réglez les options **Egaliseur** et **SRS TruSurround HD** dans le menu Sound. (un fichier MP3 surmodulé peut être à l'origine d'un problème sonore).
 - ☑ La durée de lecture d'un fichier musical peut s'afficher sous la forme "00:00:00" si les informations relatives au temps de lecture ne figurent pas au début du fichier.
 - ☑ Les boutons ◀ (Retour arrière) et ▶ (Avance rapide) ne fonctionnent pas durant la lecture.

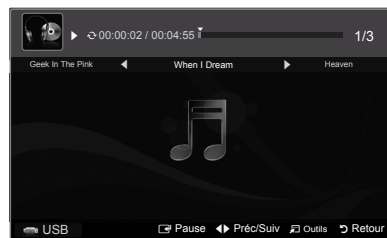

☑ Boutons de commande de lecture

ENTER	Lance/interrompt la lecture du fichier musical.	◻	Quitte le mode de lecture et revient à la liste musicale.
▶	Lance la lecture du fichier musical.	TOOLS	Exécute diverses fonctions dans les menus Musique.
⏸	Interrompt la lecture du fichier musical.		

☑ Icône d'informations sur la fonction Musique

↺	Tous les fichiers musicaux du dossier (ou le fichier sélectionné) sont répétés. Mode rep. est défini sur Marche.
↻	Tous les fichiers musicaux du dossier (ou le fichier sélectionné) sont lus une seule fois. Mode rep. est défini sur Arrêt.

□ Lecture du groupe de musiques

1. Appuyez sur le bouton ▲ pour accéder à la section Sort Key.
3. Appuyez sur le bouton ◀ ou ▶ pour sélectionner un ordre de tri.
3. Appuyez sur le bouton ▼ ou ENTER pour accéder à Group List Section.
4. Appuyez sur le bouton ▶ (Lecture). La lecture des fichiers du groupe sélectionné commence.

■ Ou

1. Sélectionnez une clé de tri, puis dans Section Liste de fichiers, sélectionnez les fichiers contenus dans le groupe de votre choix.
 - ☑ Pour passer au groupe précédent/suivant, appuyez sur le bouton ◀ (Retour arrière) ou ▶ (Avance rapide).
2. Appuyez sur le bouton **TOOLS**.
3. Appuyez sur le bouton ▲ ou ▼ pour sélectionner **Lire gp act.**, puis sur le bouton ENTER.
 - ☑ Tous les fichiers musicaux du groupe de tri, y compris le fichier sélectionné, sont lus.

□ Lecture des fichiers musicaux sélectionnés

1. Appuyez sur le bouton ▼ pour sélectionner Section Liste de fichiers.
2. Appuyez sur le bouton ◀ ou ▶ pour sélectionner le fichier musical de votre choix.
3. Appuyez sur le bouton jaune.
4. Répétez l'opération ci-dessus pour sélectionner plusieurs fichiers musicaux.
 - ☑ La marque ✓ s'affiche à gauche du fichier musical sélectionné.
 - ☑ Pour désélectionner tous les fichiers, appuyez sur le bouton **TOOLS**, puis sélectionnez **Désélec. Tout**.
5. Appuyez sur le bouton ▶ (Lecture)/ENTER.
 - ☑ Les fichiers sélectionnés sont lus.

Lecture d'un fichier film

☐ Lecture d'un fichier film

1. Appuyez sur le bouton ▼ pour sélectionner Section Liste de fichiers.
 2. Appuyez sur le bouton ◀ ou ▶ pour sélectionner un film à lire.
 3. Appuyez sur le bouton ▶ (Lecture)/ENTER (☑).
 - ☑ La lecture du fichier sélectionné commence.
 - ☑ Le fichier sélectionné s'affiche en haut de l'écran, avec la durée de lecture.
 - ☑ La durée de lecture d'un fichier film peut s'afficher sous la forme "00:00:00" si les informations relatives au temps de lecture ne figurent pas au début du fichier.
 - ☑ Vous pouvez regarder des fichiers multimédias, mais la fonction jeu n'est pas prise en charge.
- ☑ **Formats de sous-titres pris en charge**



Nom	Extension de fichier	Langage de programmation
MPEG-4 time-based text	.txt	XML
SAMI	.smi	HTML
SubRip	.srt	chaînes
SubViewer	.sub	chaînes
Micro DVD	.sub ou .txt	chaînes

☑ Formats vidéo pris en charge

Extension de fichier	Conteneur	Décodeur vidéo	Codec audio	Résolution
*.avi	AVI	Divx 3.11/4.x/5.1/6.0	MP3 AC3 LPCM ADPCM	720x576
		XviD		1920x1080
		H.264 BP/MP/HP		1920x1080
		MPEG4 SP/ASP		1920x1080
		Motion JPEG		800x600
*.mkv	MKV	Divx 3.11/4.x/5.1/6.0	MP3 AC3 LPCM ADPCM	720x576
		XviD		1920x1080
		H.264 BP/MP/HP		1920x1080
		MPEG4 SP/ASP		1920x1080
		Motion JPEG		800x600
*.asf	ASF	Divx 3.11/4.x/5.1/6.0	MP3 AC3 LPCM ADPCM WMA	720x576
		XviD		1920x1080
		H.264 BP/MP/HP		1920x1080
		MPEG4 SP/ASP		1920x1080
		Motion JPEG		800x600
*.wmv (VC1)	ASF	VC1	WMA	1920x1080
*.mp4	MP4 (SMP4)	H.264 BP/MP/HP	MP3 ADPCM AAC	1920x1080
		MPEG4 SP/ASP		1920x1080
		XVID		1920x1080
*.3gp	3GPP	H.264 BP/MP/HP	ADPCM AAC	1920x1080
		MPEG4 SP/ASP		1920x1080
*.vro *.vob	VRO VOB	MPEG2	AC3 MPEG LPCM	1920x1080
		MPEG1		1920x1080
*.mpg *.mpeg	PS	MPEG1	AC3 MPEG LPCM	1920x1080
		MPEG2		1920x1080
*.ts *.tp *.trp	TS	MPEG2	AAC MP3	1920x1080
		H.264		1920x1080
		VC1		1920x1080

☑ Boutons de commande de lecture vidéo

ENTER (☑)	Lit/interrompt le fichier film.
▶	Lit le fichier film.
⏸	Interrompt la lecture du fichier film.
◻	Quitte le mode de lecture et revient à la liste des films.
🔧 TOOLS	Exécute diverses fonctions dans les menus Film.
◀/▶	Avance ou recule dans le film en cours de lecture.
▲/▼	Affiche le premier/dernier fichier.

❑ Lecture du groupe de films

1. Appuyez sur le bouton ▲ pour accéder à la section Sort Key.
2. Appuyez sur le bouton ◀ ou ▶ pour sélectionner un ordre de tri.
3. Appuyez sur le bouton ▼ ou ENTER [↵] pour accéder à Group List Section.
4. Appuyez sur le bouton ▶ (Lecture). Seule la lecture des fichiers du groupe sélectionné commence.

■ Ou

1. Sélectionnez une clé de tri, puis dans Section Liste de fichiers, sélectionnez les fichiers contenus dans le groupe de votre choix.
 Pour passer au groupe précédent/suivant, appuyez sur le bouton ◀ (Retour arrière) ou ▶ (Avance rapide)..
2. Appuyez sur le bouton **TOOLS**.
3. Appuyez sur le bouton ▲ ou ▼ pour sélectionner **Lire gp act.**, puis sur le bouton ENTER [↵].
 Tous les fichiers film du groupe de tri, y compris le fichier sélectionné, sont lus.

❑ Lecture des fichiers film sélectionnés

1. Appuyez sur le bouton ▼ pour sélectionner Section Liste de fichiers.
2. Appuyez sur le bouton ◀ ou ▶ pour sélectionner le fichier musical de votre choix.
3. Appuyez sur le bouton jaune.
 La marque ✓ s'affiche à gauche du fichier film sélectionné.
 Pour désélectionner tous les fichiers, appuyez sur le bouton **TOOLS**, puis sélectionnez **Désélec. Tout**.
4. Répétez l'opération ci-dessus pour sélectionner plusieurs fichiers film.
5. Appuyez sur le bouton ▶ (Lecture)/ENTER [↵].
 Seul le fichier sélectionné est lu.

❑ Lecture d'un film en continu (Reprise de la lecture)

Si vous quittez la fonction de lecture de film, il est possible de reprendre ultérieurement au point où vous l'avez arrêté.

1. Pour sélectionner le fichier film que vous souhaitez lire en continu, appuyez sur le bouton ◀ ou ▶ dans File List Section.
2. Appuyez sur le bouton ▶ (Lecture)/ENTER [↵].
3. Sélectionnez **Lecture continue** (Resume Play) en appuyant sur le bouton bleu.
 Le film reprend à l'endroit précis où vous aviez arrêté la lecture.
 Si la fonction **Aide lecture continue** a été réglée sur **Marche** dans le menu **Setup**, un message s'affiche lors de la lecture d'un film que vous souhaitez lire en continu.

Utilisation du menu Configuration

Le menu Setup affiche les paramètres utilisateur du menu **Media Play**.

1. Appuyez sur le bouton **MEDIA.P** de la télécommande pour afficher le menu **Media Play**.
2. Appuyez sur le bouton ◀ ou ▶ pour sélectionner **Setup**, puis sur le bouton ENTER [↵].
3. Appuyez sur le bouton ▲ ou ▼ pour sélectionner l'option de votre choix.
4. Appuyez sur le bouton ◀ ou ▶ pour sélectionner l'option de votre choix.
 Pour quitter le mode **Media Play**, appuyez sur le bouton **MEDIA.P** de la télécommande.

■ Affichage couleur → Mar. / Arr.

Vous pouvez choisir de trier les photos par couleur.

- Si cette option est définie sur Marche, le temps de chargement risque d'augmenter lors de la collecte des informations de couleur des photos.

■ Mode répét. → Mar. / Arr.

Permet de répéter la lecture de fichiers musicaux.

■ Aide lecture continue → Mar. / Arr.

Sélectionnez cette option pour afficher le message d'aide relatif à la lecture continue des films.

■ Obtenir code d'enr. de DivX® VOD

Affiche le code d'enregistrement autorisé pour le téléviseur. Si vous vous connectez au site Web DivX et enregistrez le code d'enregistrement avec un compte personnel, vous pouvez télécharger le fichier d'enregistrement VOD.

Si vous lisez l'enregistrement VOD à l'aide de Media Play, l'enregistrement est terminé. Pour plus d'informations sur la VOD DivX®, visitez le site www.DivX.com.

■ Obtenir code de désact. de DivX® VOD

Si DivX® VOD n'est pas enregistré, le code de désactivation de l'enregistrement s'affiche. Si vous exécutez cette fonction alors que DivX® VOD est enregistré, l'enregistrement DivX® VOD en cours est désactivé.

■ Temps d'ex. éco. écran → 4 heures / 8 heures / 10 heures

Sélectionnez cette option pour définir le délai avant l'activation de l'écran de veille.

■ Information

Affiche les informations de l'appareil connecté.

■ Retrait sécurisé

Vous pouvez retirer le périphérique du téléviseur en toute sécurité.

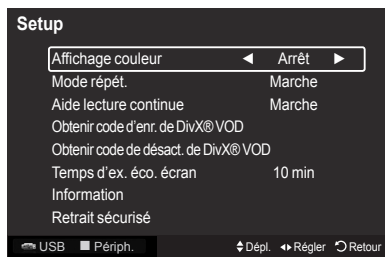
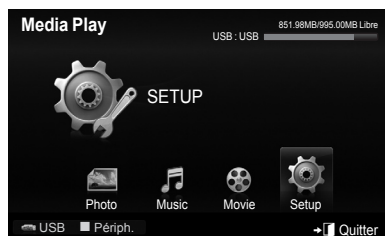

Media Play-DLNA

Définition du réseau DLNA

DLNA vous permet de visionner, sur votre téléviseur, des vidéos et des images enregistrées sur votre ordinateur via une connexion réseau en mode Media. Pour utiliser DLNA, le téléviseur doit être connecté au réseau et l'application DLNA doit être installée sur votre ordinateur.

❑ Diagramme représentant la connexion réseau - Câble

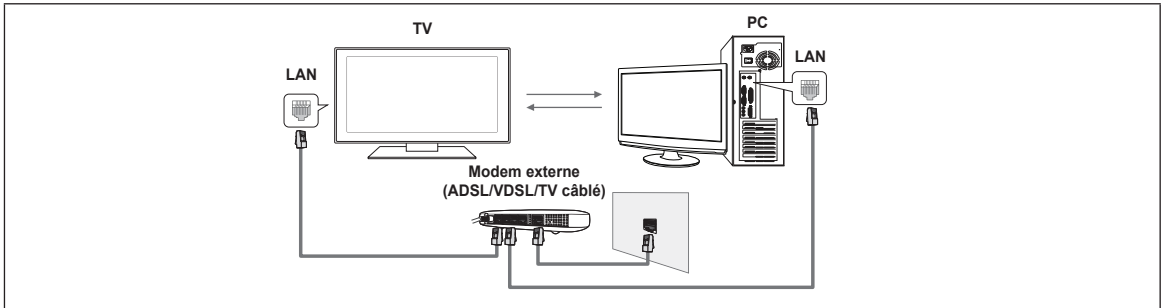

❑ Diagramme représentant la connexion réseau - Sans fil

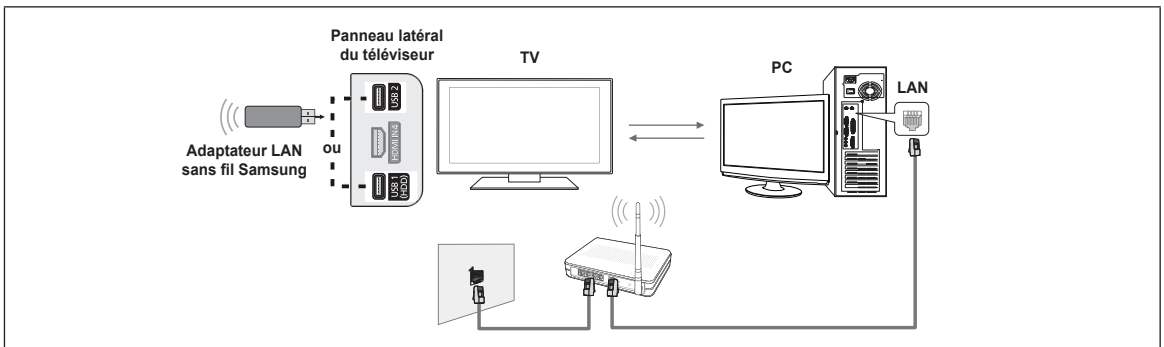

1. Pour plus d'informations sur la configuration de votre réseau, reportez-vous à la section "Configuration du réseau".
 - ☑ Nous recommandons de placer le téléviseur et l'ordinateur sur le même sous-réseau. Les 3 premières parties de l'adresse de sous-réseau du téléviseur et les adresses IP du PC doivent être les mêmes et seule la dernière partie (adresse de l'hôte) doit être modifiée. (ex. adresse IP: 123.456.789.**)
2. Connectez l'ordinateur sur lequel le programme **Samsung PC Share Manager** sera installé au modem externe à l'aide d'un câble réseau.
 - ☑ Vous pouvez connecter directement le téléviseur à un ordinateur sans passer par un routeur.

Installation de l'application DLNA

Pour lire sur votre téléviseur du contenu stocké sur l'ordinateur, vous devez, dans un premier temps, installer l'application. Pour utiliser correctement la fonction DLNA, utilisez le programme figurant dans le CD-ROM fourni avec le téléviseur ou le programme Samsung PC Share Manager correspondant au modèle de téléviseur, que vous pouvez télécharger sur le site Web de Samsung

■ Configuration requise

1. Introduisez le CD du programme fourni avec le téléviseur dans le lecteur approprié de votre ordinateur.
2. L'installation du programme nécessite 30 Mo d'espace libre sur le disque dur.
 - Si vous partagez des fichiers, jusqu'à 30 Mo d'espace disque est nécessaire par lot de 100 fichiers.
 - Si vous annulez le partage de fichiers, l'espace disque utilisé pour les informations sur les miniatures est également libéré.

■ Formats pris en charge

- **Image:** JPEG/ Audio: MP3/ Video: AVI, MKV, ASF, MP4, 3GPP, PS, TS Conteneur. Pour de plus amples informations sur les formats vidéo pris en charge, reportez-vous aux instructions de la rubrique "Lecture d'un fichier film".

■ Installation de l'application

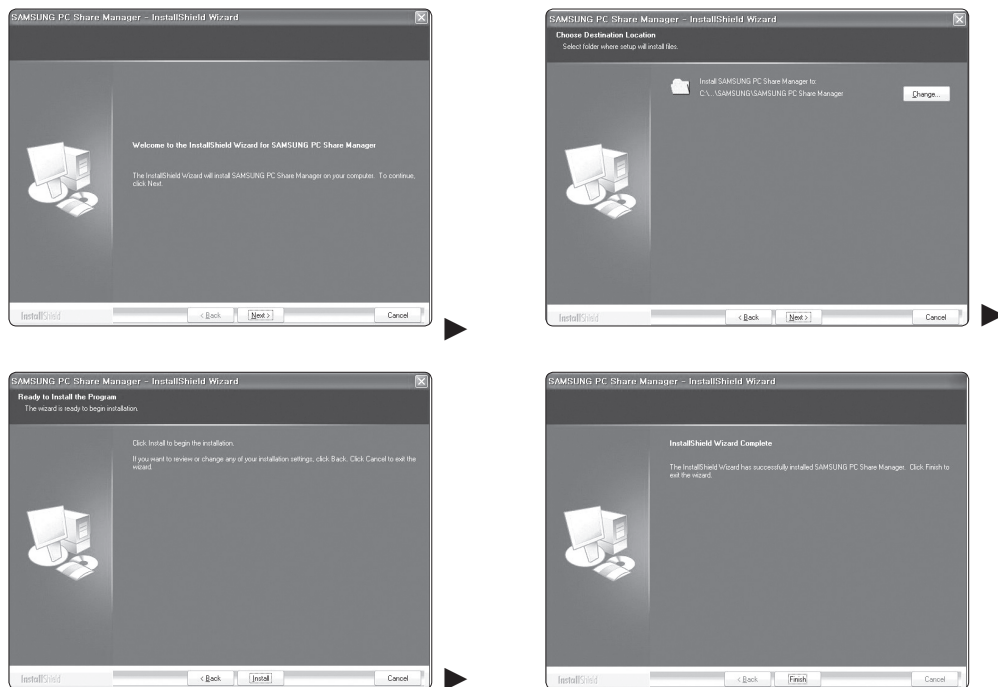

1. Exécutez le fichier Setup.exe situé sur le CD du programme fourni avec le téléviseur.
 - Vous pouvez également télécharger ce fichier sur le site Web de Samsung à l'adresse www.samsung.com.
2. Installez l'application SAMSUNG PC Share Manager, comme illustré ci-dessous.
3. Une fois l'installation terminée, l'icône PC Share Manager apparaît sur votre Bureau.
 - Double-cliquez sur cette icône pour exécuter le programme.

Utilisation de l'application DLNA

Présentation de l'écran du programme

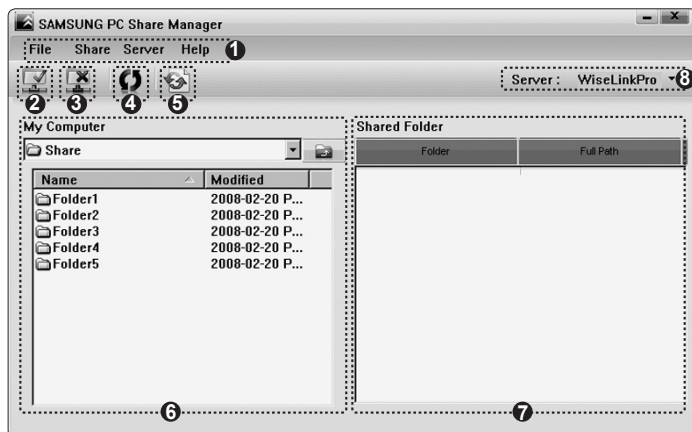

1. Menu: l'application s'accompagne des menus suivants : **Fichier, Partager, Serveur et Aide**.
2. Cliquez sur ce bouton pour partager le dossier serveur sélectionné.
3. Cliquez sur ce bouton pour annuler le partage.
4. Cliquez sur ce bouton pour actualiser la liste des fichiers et dossiers de l'ordinateur.
5. Cliquez sur ce bouton pour synchroniser l'état de partage.
6. Les dossiers et fichiers à partager stockés sur l'ordinateur sont répertoriés.
7. Les dossiers partagés par l'utilisateur sont répertoriés.
8. Nom du serveur PC dans la liste d'appareils de Media Play.

❑ Partager

■ Partage d'un dossier

Vous pouvez partager un dossier de votre ordinateur sur le téléviseur.

■ Annulation d'un dossier partagé

Vous pouvez annuler un dossier partagé sur votre ordinateur. Sélectionnez un dossier dans le volet **Dossier partagé**, puis cliquez sur **Annuler le partage**.

■ Application des réglages actuels

Effectuez cette opération lorsqu'une synchronisation s'avère nécessaire à la suite du partage d'un nouveau dossier ou de l'annulation d'un partage. Le menu Définir l'état modifié applique les modifications apportées aux dossiers partagés aux données enregistrées avec le programme de partage installé sur l'ordinateur. L'application des modifications aux données internes est une procédure relativement longue. Aussi, cette fonction permet-elle aux utilisateurs de n'appliquer les modifications que lorsque cela s'avère nécessaire. Tant que vous ne sélectionnez pas le menu **Définir l'état modifié**, l'état modifié du dossier partagé n'est pas appliqué au serveur. Les modifications apportées aux dossiers partagés ne sont pas appliquées à l'ordinateur tant que vous n'avez pas sélectionné le menu **Définir l'état modifié**.

■ Définition des permissions d'accès

Pour permettre au téléviseur de détecter votre ordinateur, le téléviseur doit être défini sur **Définir la politique** du périphérique dans la fenêtre Paramètres de permission d'accès. De plus, le serveur et le téléviseur doivent se trouver sur le même sous-réseau.

- Procédure : sélectionnez le menu **Partager**, puis cliquez sur **Définir la politique** du périphérique. Les éléments rejetés apparaissent en gris. Vous pouvez modifier les permissions d'accès en utilisant le bouton Allow Autoriser **Accepter / Refuser**. Pour supprimer un élément, sélectionnez-le, puis cliquez sur **Supprimer l'élément**.

❑ Serveur

■ Serveur

Vous pouvez utiliser votre ordinateur en tant que serveur ou annuler cette affectation.

■ Démarrer le serveur au démarrage de Windows

Vous pouvez indiquer si le serveur doit démarrer automatiquement au démarrage de Windows.

■ Modifier le nom du serveur

Vous pouvez renommer le serveur.

Utilisation de la fonction DLNA

❑ Utilisation du menu DLNA

DLNA (Digital Living Network Alliance) permet de lire du contenu enregistré sur un serveur DLNA (généralement votre ordinateur) connecté à votre téléviseur ou sur un réseau. Media play permet de lire du contenu enregistré sur une unité de stockage USB connectée au téléviseur, tandis que DLNA permet de lire du contenu enregistré sur un serveur DLNA (votre ordinateur) connecté à votre téléviseur ou sur le réseau. Les procédures d'utilisation du contenu sont identiques à celles en usage pour **Media play (USB & DLNA)**.

1. Appuyez sur le bouton **MEDIA.P** de la télécommande pour afficher le menu **DLNA**.

2. Appuyez sur le bouton ◀ ou ▶ pour sélectionner une icône (**Photo**, **Music**, **Movie**, **Setup**), puis appuyez sur le bouton **ENTER** [↵].

☑ Pour quitter le mode **DLNA**, appuyez sur le bouton **MEDIA.P** de la télécommande.

☑ DLNA ne prend pas en charge les fonctions suivantes.

- Musique de fond et Sélection musique de fond.
- Tri des fichiers par préférence dans les dossiers Photo, Musique et Film.
- Mod. info groupe.
- La fonction Copier / Supprimer.
- La fonction Retrait sécurisé.
- Le bouton ◀ (Retour arrière) / ▶ (Avance rapide) fonctionne pendant la lecture d'un film.
- Fonction Lecture d'un film en continu (Resume Play).

☑ La fonction Skip peut ne pas fonctionner avec certains conteneurs tels que asf et mkv.

☑ Les sous-titres intégrés multi-audio Divx DRM ne sont pas pris en charge.

☑ Samsung PC Share Manager doit être autorisé par le pare-feu de l'ordinateur.

☑ Il se peut que la fonction Skip (touches ◀/▶) ou Pause ne soit pas opérationnelle pendant la lecture d'un film pour le DLNA d'autres fabricants. Cela dépend, en fait, des informations de contenu.

☑ Il se peut que la durée de lecture ne soit pas affichée lors de la lecture d'un film.

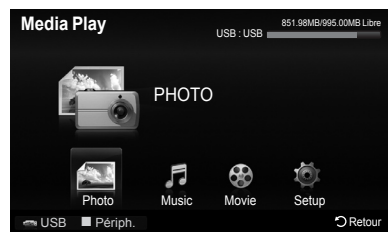

Connexion de périphériques Anynet+

Anynet+ est une fonction qui vous permet de contrôler tous les périphériques Samsung connectés compatibles Anynet+ avec votre télécommande Samsung. Le système Anynet+ s'utilise uniquement avec des périphériques Samsung disposant de la fonction Anynet+. Afin de vérifier que votre périphérique Samsung dispose de cette fonction, assurez-vous qu'il comporte le logo Anynet+.

❑ Connexion à un téléviseur

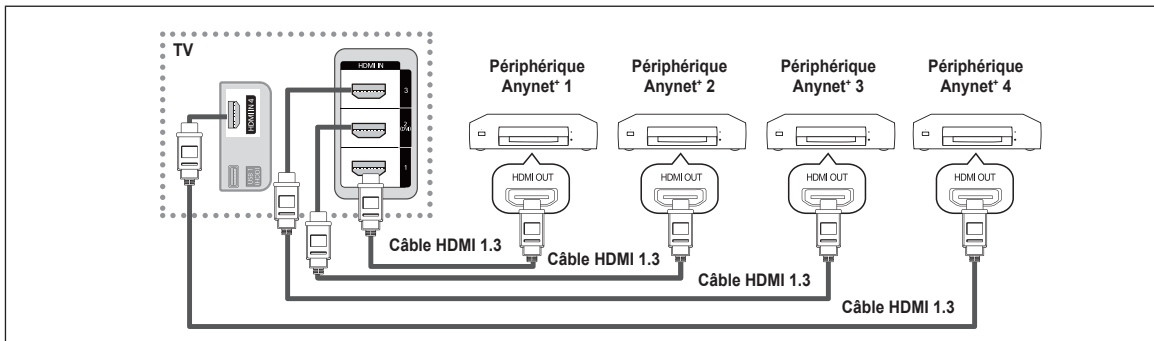

1. A l'aide du câble HDMI, reliez la prise HDMI IN (1, 2(DVI), 3 ou 4) du téléviseur à la prise HDMI OUT du périphérique Anynet+ correspondant.

❑ Connexion à un système home cinéma

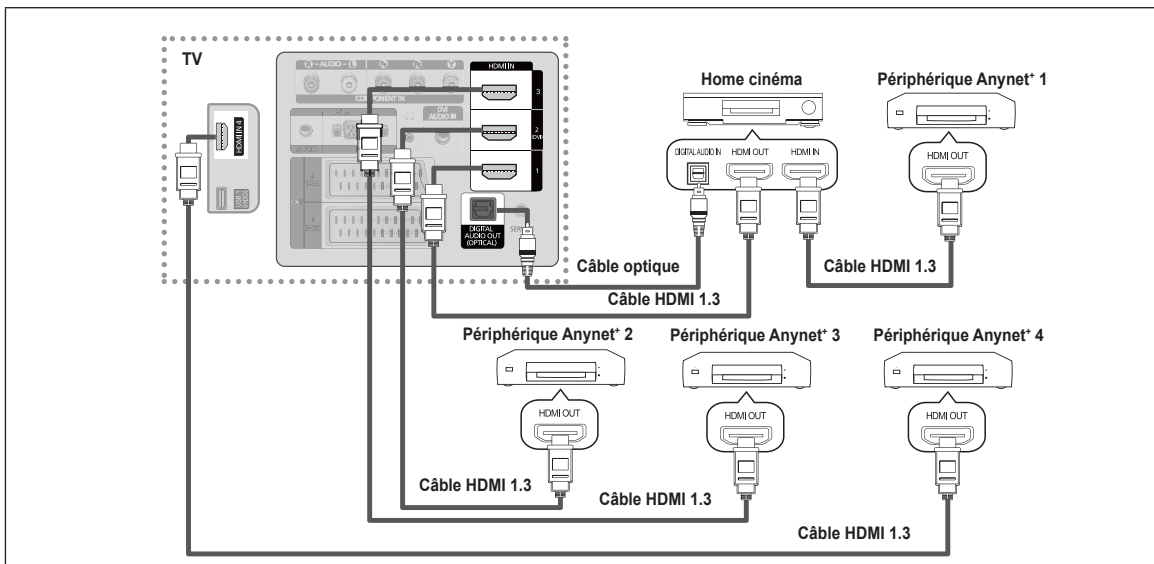

1. A l'aide du câble HDMI, reliez la prise HDMI IN (1, 2(DVI), 3 ou 4) du téléviseur à la prise HDMI OUT du périphérique Anynet+ correspondant.
 2. A l'aide du câble HDMI, reliez la prise HDMI IN du système home cinéma à la prise HDMI OUT du périphérique Anynet+ correspondant.
- ☑ Connectez le câble optique entre la prise sortie audio numérique (optique) de votre téléviseur et l'entrée Digital Audio (audio numérique) de votre système home cinéma.
 - ☑ En suivant les instructions de connexion ci-avant, la prise optique alimente uniquement les périphériques audio 2 canaux. Vous n'entendrez du son qu'au niveau des haut-parleurs avant gauche et droit et du caisson de basses de votre système home cinéma. Pour écouter des chaînes audio 5.1, branchez la prise Sortie audio numérique (Optique) du lecteur DVD ou du décodeur câble/récepteur satellite (c.-à-d. appareil Anynet 1 ou 2) directement sur l'amplificateur ou sur un système home cinéma, et non sur le téléviseur.
 - ☑ Ne connectez qu'un seul système home cinéma.
 - ☑ Vous pouvez connecter un périphérique Anynet+ à l'aide du câble HDMI 1.3. Certains câbles HDMI peuvent ne pas prendre en charge les fonctions Anynet+.
 - ☑ Anynet+ fonctionne si le périphérique AV compatible Anynet+ est en mode Standby (Veille) ou Marche.
 - ☑ Anynet+ prend en charge jusqu'à 12 périphériques AV. Vous pouvez connecter jusqu'à 3 périphériques du même type.
 - ☑ Anynet+ prend en charge jusqu'à 3 périphériques simultanément.

Configuration d'Anynet*

□ Configuration d'Anynet*(HDMI-CEC)

Appuyez sur le bouton **TOOLS** pour afficher le menu **Outils**.
Vous pouvez également afficher le menu Anynet* en sélectionnant **Outils** → **Anynet*(HDMI-CEC)**

■ Anynet*(HDMI-CEC) → Arrêt / Marche

Pour utiliser la fonction Anynet*, l'option **Anynet* (HDMI-CEC)** doit être réglée sur **Marche**.

Lorsque la fonction **Anynet* (HDMI-CEC)** est désactivée, toutes les activités associées à Anynet* sont indisponibles.

■ Arrêt automatique → Non / Oui

Arrêt automatique d'un périphérique Anynet* lorsque le téléviseur est mis hors tension.

La source active sur la télécommande du téléviseur doit être définie sur TV pour pouvoir utiliser la fonction Anynet*.

Si vous réglez **Arrêt automatique** sur **Oui**, les périphériques externes connectés s'éteignent lorsque le téléviseur est mis hors tension. Toutefois, si un périphérique externe est en train d'enregistrer, il peut ne pas s'éteindre.

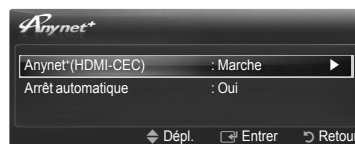
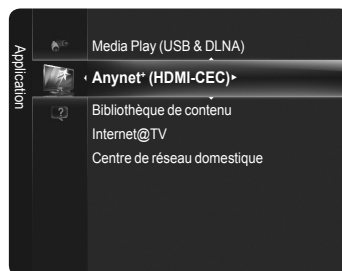

Commutation entre périphériques Anynet*

1. Appuyez sur le bouton **TOOLS**. Appuyez sur le bouton **ENTER** pour sélectionner **Anynet* (HDMI-CEC)**.

2. Appuyez sur le bouton **▲** ou **▼** pour sélectionner **Liste d'appareils**, puis appuyez sur le bouton **ENTER**.

La liste des périphériques Anynet* connectés au téléviseur s'affiche. Si le périphérique désiré est introuvable, appuyez sur le bouton rouge pour chercher des périphériques.

Le menu **Liste des appareils** n'apparaît que si **Anynet* (HDMI-CEC)** est réglé sur **Marche** dans le menu **Configuration**.

3. Appuyez sur le bouton **▲** ou **▼** pour sélectionner un périphérique, puis appuyez sur le bouton **ENTER**. Vous passez ainsi au périphérique sélectionné.

Le basculement vers le périphérique sélectionné peut prendre 2 minutes. Il est impossible d'annuler l'opération de basculement en cours.

Le temps de recherche nécessaire dépend du nombre de périphériques connectés.

Si vous avez choisi un périphérique externe en appuyant sur le bouton **SOURCE**, il est impossible d'utiliser la fonction Anynet*. Veuillez à basculer vers un périphérique Anynet* externe au moyen du bouton **TOOLS**.



□ Menu Anynet*

Le menu **Anynet*** varie selon le type et l'état des périphériques Anynet* connectés au téléviseur.

Menu Anynet*	Description
Voir télévision	Le mode Anynet* change en mode de diffusion TV.
Liste d'appareils	Affiche la liste des périphériques Anynet*.
(nom_périphérique) MENU	Affiche les menus du périphérique connecté. Par exemple, si un graveur DVD est connecté, son menu de disque s'affiche.
(nom_périphérique) INFO	Affiche le menu de lecture du périphérique connecté. Par exemple, si un graveur DVD est connecté, son menu de lecture s'affiche.
Enregistrement (*enregistreur)	Démarre un enregistrement (ce menu ne fonctionne qu'avec un appareil capable d'enregistrer).
(*enregistreur) Réserver l'enregistrement	Permet de réserver un enregistrement pour l'enregistreur (cette fonction n'est disponible que pour les périphériques prenant en charge la fonction de réservation).
Arrêter Enr. : (*enregistreur)	Arrête l'enregistrement.
Récepteur	Le son est émis par l'intermédiaire du récepteur.

Suite...

□ Boutons de la télécommande du téléviseur disponibles en mode Anynet*

Type de périphérique	État de fonctionnement	Boutons disponibles
Périphérique Anynet*	Après basculement vers le périphérique, lorsque son menu s'affiche à l'écran.	Touches numériques ▲/▼ Boutons ◀/▶/ENTER Boutons de couleur / Bouton EXIT
	Après basculement vers le périphérique, pendant la lecture d'un fichier.	◀◀ (Recherche vers l'arrière) / ▶▶ (Recherche vers l'avant) ▣ (Arrêt) / ▶ (Lecture) / ⏸ (Pause)
Périphérique à tuner intégré	Après basculement vers le périphérique, lorsque vous regardez un programme télévisé.	Bouton P ▲ / ▼
Périphérique audio	Lorsque le récepteur est activé.	Bouton ▲ + / - Bouton 🔇 MUTE

- ☑ La fonction Anynet* est utilisable uniquement lorsque la source active sur la télécommande est définie sur TV.
- ☑ Le bouton ◻ ne fonctionne que lorsque l'appareil est dans un état où l'enregistrement est possible.
- ☑ Il est impossible de commander des périphériques Anynet* à l'aide des boutons situés sur le téléviseur. Les périphériques Anynet* ne peuvent être commandés qu'au moyen de la télécommande du téléviseur.
- ☑ Il se peut que la télécommande du téléviseur ne fonctionne pas dans certaines situations. Dans ce cas, sélectionnez de nouveau le périphérique Anynet*.
- ☑ Les fonctions Anynet* n'opèrent pas sur des produits d'autres fabricants.
- ☑ Les opérations ◀◀, ▶▶ peuvent varier en fonction du périphérique.
- ☑ Si plusieurs enregistreurs sont connectés, ils s'affichent sous la forme (*enregistreur) si un seul enregistreur est connecté, il s'affiche sous la forme (*nom_périphérique).

Enregistrement

Vous pouvez enregistrer un programme télévisé à l'aide d'un enregistreur Samsung.

- Appuyez sur le bouton **TOOLS**. Appuyez sur le bouton **ENTER** pour sélectionner **Anynet* (HDMI-CEC)**.
- Appuyez sur le bouton ▲ ou ▼ pour sélectionner **Enregistrement**(enregistreur), puis appuyez sur le bouton **ENTER**. L'enregistrement débute.

☑ S'il y a plusieurs périphériques d'enregistrement

Si plusieurs enregistreurs sont connectés, la liste de ces périphériques s'affiche. Appuyez sur le bouton ▲ ou ▼ pour sélectionner un périphérique d'enregistrement, puis appuyez sur le bouton **ENTER**. L'enregistrement débute.

☑ Lorsque le périphérique d'enregistrement n'est pas affiché

sélectionnez **Liste des appareils** et appuyez sur le bouton rouge pour rechercher les périphériques.

- ☑ Le fait d'appuyer sur le bouton ◻ permet d'enregistrer ce que vous regardez. Si vous regardez une vidéo provenant d'un autre périphérique, cette vidéo est enregistrée.
- ☑ Avant d'enregistrer, vérifiez la connexion de la prise d'antenne au périphérique d'enregistrement. Afin de connecter correctement une antenne à un périphérique d'enregistrement, reportez-vous à la documentation de ce dernier.

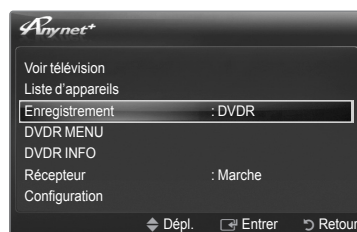

Ecoute via un récepteur

Vous pouvez écouter du son via un récepteur au lieu du haut-parleur du téléviseur.

1. Appuyez sur le bouton **TOOLS**. Appuyez sur le bouton **ENTER**  pour sélectionner **Anynet* (HDMI-CEC)**.

2. Appuyez sur le bouton **▲** ou **▼** pour sélectionner **Récepteur**. Appuyez sur le bouton **▲** ou **▼** pour sélectionner **Marche** ou **Arrêt**.

Si votre récepteur ne prend en charge que l'audio, il se peut qu'il ne figure pas dans la liste des périphériques.

Le récepteur fonctionnera lorsque vous aurez correctement raccordé la prise d'entrée optique du récepteur à la prise de sortie optique du téléviseur.

Lorsque le récepteur (home cinéma) est activé, vous pouvez écouter le son sortant de la prise optique du téléviseur. Lorsque le téléviseur affiche un signal DTV(air), il envoie un son 5.1 au récepteur du home cinéma. Lorsque la source est un composant numérique (ex. DVD) connecté au téléviseur via HDMI, seul un son 2 voies est diffusé par le récepteur du home cinéma.

Lorsque vous utilisez la fonction **Media Play**, le son peut ne pas être transmis correctement par le récepteur.

Lors de l'écoute via le récepteur, des restrictions s'appliquent à l'utilisation des menus liés aux fonctions audio.

Si une coupure de courant se produit alors que l'option **Récepteur** est définie sur **Marche**, il se peut que l'option **Sélection du haut-parleur** soit définie sur **Haut-parleur externe** lorsque vous rallumez le téléviseur. (Voir page 21)



Dépannage d'Anynet*

Symptôme	Solution
Anynet* ne fonctionne pas.	<ul style="list-style-type: none"> • Vérifiez si le périphérique est compatible Anynet*. Le système Anynet* ne prend en charge que les périphériques compatibles Anynet*. • Connexion à un seul récepteur (home cinéma). • Vérifiez si le cordon d'alimentation du périphérique Anynet* est bien connecté. • Vérifiez la connexion des câbles vidéo/audio/HDMI du périphérique Anynet*. • Vérifiez qu'Anynet* (HDMI-CEC) est défini sur Marche dans le menu de configuration d'Anynet*. • Vérifiez si la télécommande du téléviseur est en mode TV. • Vérifiez qu'il s'agit d'une télécommande exclusive Anynet*. • Anynet* ne fonctionne pas dans toutes les conditions (recherche de chaînes, fonctionnement de Media Play, Plug & Play, etc.). • Lorsque vous branchez ou retirez le câble HDMI 1.3, veuillez à relancer une recherche de périphérique ou à éteindre et. • Vérifiez si la fonction Anynet* du périphérique Anynet* est réglée sur Marche
Je veux démarrer Anynet*.	<ul style="list-style-type: none"> • Assurez-vous que le périphérique Anynet* est bien connecté au téléviseur et assurez-vous que la fonction Anynet* (HDMI-CEC) est réglée sur Marche dans le menu Configuration d'Anynet*. • Appuyez sur le bouton TV de la télécommande pour allumer le téléviseur. Appuyez ensuite sur le bouton TOOLS pour afficher le menu Anynet* et sélectionnez le menu de votre choix.
Je veux quitter Anynet*.	<ul style="list-style-type: none"> • Choisissez Voir télévision dans le menu Anynet*. • Appuyez sur le bouton SOURCE de la télécommande et choisissez un périphérique non compatible Anynet* (remarque : le bouton de chaîne ne fonctionne que si aucun périphérique Anynet* à tuner intégré n'est connecté).
Solution Le message Connexion à Anynet* apparaît à l'écran.	<ul style="list-style-type: none"> • Il est impossible d'employer la télécommande quand vous configurez Anynet* ou quand vous passez à un mode de visualisation. • La télécommande n'est utilisable qu'au terme de la configuration d'Anynet* ou du passage au mode de visualisation.
La lecture ne démarre pas sur le périphérique Anynet*.	<ul style="list-style-type: none"> • Vous ne pouvez pas utiliser la fonction de lecture quand une opération Plug & Play est en cours.
Le périphérique connecté ne s'affiche pas.	<ul style="list-style-type: none"> • Vérifiez si le périphérique est compatible ou non avec les fonctions Anynet*. • Vérifiez si le câble HDMI 1.3 est correctement connecté. • Vérifiez qu'Anynet* (HDMI-CEC) est défini sur Marche dans le menu de configuration d'Anynet*. • Lancez une nouvelle recherche de périphériques Anynet*. • Vous pouvez connecter un périphérique Anynet* uniquement à l'aide du câble HDMI 1.3. Certains câbles HDMI peuvent ne pas prendre en charge les fonctions Anynet*. • En cas d'arrêt anormal résultant d'une déconnexion du câble HDMI ou du câble d'alimentation, ou encore d'une panne de courant, effectuez une nouvelle recherche de périphériques.
Impossible d'enregistrer le programme TV.	<ul style="list-style-type: none"> • Vérifiez que la fiche d'antenne est correctement branchée sur le périphérique d'enregistrement.
Le son du téléviseur ne sort pas par le récepteur.	<ul style="list-style-type: none"> • Reliez le téléviseur au récepteur à l'aide du câble optique.

Bibliothèque de contenu

Activation de la Bibliothèque de contenu

La Bibliothèque de contenu vous permet de visionner ou de lire du contenu intégré sur le téléviseur ou stocké sur votre unité USB.

1. Appuyez sur le bouton **MENU**. Appuyez sur le bouton ▲ ou ▼ pour sélectionner **Application**, puis sur le bouton **ENTER**.
2. Appuyez sur le bouton ▲ ou ▼ pour sélectionner **Bibliothèque de contenu**, puis appuyez sur le bouton **ENTER**. Le menu principal de **Bibliothèque de contenu** s'affiche.

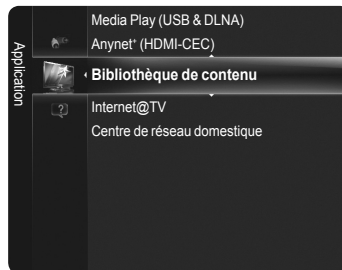

- ☑ Appuyez sur le bouton **CONTENT** de la télécommande pour afficher le menu principal **Bibliothèque de contenu**.

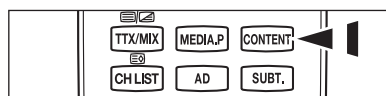

3. Appuyez sur le bouton ◀ ou ▶ pour sélectionner une icône (**Galerie, Cuisine, Enfants, Bien-être, Autres, Gestion de contenu**), puis appuyez sur le bouton **ENTER**.

- ☑ L'élément sélectionné est exécuté.



☐ Utilisation du bouton de la télécommande dans le menu Bibliothèque de contenu

Bouton	Description
▲/▼/◀/▶	Déplace le curseur pour sélectionner un élément.
ENTER	Valide l'élément actuellement sélectionné.
RETURN	Revient au menu précédent.
EXIT	Arrête la fonction en cours et revient au menu principal Bibliothèque de contenu .
Boutons de couleur	Les boutons qui donnent accès à des fonctions sont décrits sur la page correspondante.
▶ (+) / (-) ◀	Vous pouvez régler le volume du contenu en cours de lecture.
CONTENT	Permet d'entrer ou de quitter le mode Bibliothèque de contenu .

- ☑ Si vous appuyez sur le bouton Volume ou **MUTE**, aucun OSD n'est affiché, mais la fonction est exécutée comme il se doit.
- ☑ Pour revenir en mode TV, appuyez sur le bouton **P** de la télécommande.

- ☑ LA CONTENTS LIBRARY CONTIENT DU TEXTE, DES GRAPHIQUES, DES IMAGES, DES FICHIERS MULTIMEDIA ET AUTRES DOCUMENTS FOURNIS A TITRE PUREMENT INDICATIF ET PROMOTIONNEL. CES DONNEES ONT ETE MODIFIEES ET SONT REGULIEREMENT REVISEES ET MISES A JOUR. CERTAINS DOCUMENTS DE LA CONTENTS LIBRARY PEUVENT NE PAS S'APPLIQUER A TOUS LES UTILISATEURS.
- ☑ LES INFORMATIONS CONTENUES DANS LA CONTENTS LIBRARY SONT FOURNIES TELLES QUELLES. BIEN QU'ELLES PROVIENNENT DE SOURCES REPUTEES FIABLES, SAMSUNG NE PEUT GARANTIR ET NE GARANTIT PAS L'EXACTITUDE, LA VALIDITE, L'ACTUALITE OU LE CARACTERE COMPLET DE TOUTE INFORMATION OU DONNEES RENDUES DISPONIBLES A UN USAGE PARTICULIER. EN AUCUN CAS, Y COMPRIS LA NEGLIGENCE, SAMSUNG NE POURRA ETRE TENUE RESPONSABLE, QUE CE SOIT SUR BASE CONTRACTUELLE OU EN DOMMAGES ET INTERETS, POUR TOUT DOMMAGE DIRECT, INDIRECT, ACCIDENTEL, PARTICULIER OU CONSECUTIF, FRAIS D'AVOCAT, FRAIS EXPOSES OU TOUT AUTRE DOMMAGE QUELCONQUE RESULTANT DE OU LIE A TOUTE INFORMATION CONTENUE DANS OU RESULTANT DE L'UTILISATION DE LA CONTENTS LIBRARY, MEME SI ELLE A ETE AVERTIE DE LA POSSIBILITE DE TELS DOMMAGES.

Utilisation de la Bibliothèque de contenu

Galerie

Cette fonction lance un diaporama contenant des images haute résolution et un fond musical. La fonction Galerie du téléviseur vous permet de changer votre ambiance intérieure.

- Appuyez sur le bouton **INFO** pour afficher le nom de l'artiste et des informations détaillées en anglais sur chaque image (actuellement, ces informations ne sont fournies qu'en anglais).
- Vous pouvez interrompre le diaporama en appuyant sur le bouton **ENTER** pendant sa diffusion.
- Les droits d'auteur relatifs au contenu de la Gallery et tous les litiges qui en découlent sont du ressort de Timespace / JoongAng M&B, Inc.

Cuisine

Plusieurs recettes, faciles à réaliser, vous sont proposées. Inspirez-vous de ce contenu pour préparer de délicieux repas.

- Les recettes présentées dans la catégorie **Cuisine** du téléviseur Samsung s'inspirent de recettes publiées par Anness Publishing.
- Les droits d'auteur relatifs à la catégorie **Cuisine** et tous les litiges qui en découlent sont du ressort de Practical Pictures.

Enfants

Ce contenu éducatif et interactif fera le bonheur de vos enfants. Ils vivront des aventures inoubliables avec Boowa et Kwala, deux personnages sympathiques.

- Les droits d'auteur relatifs à la catégorie Enfants et les litiges qui en découlent sont du ressort de UpToTen.

Bien-être

Ce contenu de gestion de la santé propose des exercices d'étirement et un fond musical pour toute la famille.

Gestion de contenu

■ Mon contenu

L'utilisation du contenu est identique à celle du contenu de la mémoire du téléviseur. Vous pouvez également supprimer et lire chaque contenu.

■ USB

Vous pouvez télécharger du contenu sur une unité de stockage USB et le lire sur votre téléviseur. Le contenu du périphérique USB externe est lu directement.

- Bibliothèque de contenu** prend en charge les périphériques de stockage de masse USB de la classe MSC. Cette dernière est dédiée aux périphériques de transport de masse uniquement. Il s'agit notamment des clés USB, lecteurs de cartes Flash et disques durs USB (les concentrateurs USB ne sont pas pris en charge).
- Si vous exécutez un jeu à l'aide d'une unité de stockage USB externe, vous aurez la possibilité d'enregistrer votre partie (cela dépend en fait du jeu). Nous attirons votre attention sur le fait que le retrait de l'unité de stockage USB alors que l'enregistrement de données est en cours risque de provoquer une perte de données.
- Téléchargement de nouveau contenu**
Vous pourrez vous procurer gratuitement du nouveau contenu par le biais du site Web www.samsung.com. Lorsque vous téléchargez du contenu payant, vous avez besoin d'un numéro UDN (Unique Device Number). Vérifiez le numéro UDN avant de télécharger du nouveau contenu.
 1. Rendez-vous sur le site www.samsung.com
 2. Sélectionnez un élément de contenu sur la page Téléchargement de contenu.
 3. Téléchargez le contenu sur l'unité de stockage USB.
 4. Accédez au menu principal Bibliothèque de contenu en appuyant sur le bouton **CONTENT** ou en sélectionnant **Bibliothèque de contenu (Menu → Application → Bibliothèque de contenu)**
 5. Introduisez l'unité USB dans le port USB situé sur le côté du téléviseur.
 6. Vous pouvez regarder le sous-élément de contenu que vous avez téléchargé.
 7. Sélectionnez du contenu et appuyez sur le bouton Enter.
 8. Vous pouvez lire l'élément de contenu sélectionné.

■ Configuration

- **Délai de l'écran de veille** → 10min. / 20min. / 40min. / 1 heures
Sélectionne le délai avant l'activation de l'écran de veille.
- **Enregistrer le numéro UDN** (Unique Device Number)
Le numéro à 18 chiffres à l'écran représente le code du produit.
Vous pouvez enregistrer le numéro UDN sur votre unité USB.
- Un périphérique de stockage USB au format NTFS ne prend pas en charge l'enregistrement du numéro UDN.
Nous vous recommandons d'utiliser un périphérique de stockage USB utilisant le format FAT.

Internet@TV

Vous pouvez accéder à Internet afin d'afficher du contenu informatique ou ludique.

Si vous rencontrez des problèmes avec le service d'un widget, contactez le propriétaire du contenu. Dans le widget, appuyez sur le bouton vert et accédez aux informations de contact ou reportez-vous au site Web d'aide pour connaître les coordonnées du fournisseur du widget.

- En fonction de votre pays, il se peut que seul l'anglais soit pris en charge dans le service du widget.
- Il se peut également que cette fonction ne soit pas prise en charge.

Mise en route d'Internet@TV

Internet@TV vous propose des services Internet et de télévision intégrés via le Widget Engine Yahoo!®. Avec le service **Internet@TV** disponible sur votre téléviseur, gérez vos actions, partagez vos photos avec des amis et votre famille, suivez les actualités et la météo.

- Selon l'état du réseau, il se peut que cette fonction soit inopérante. Le téléviseur s'éteint alors automatiquement. Sinon, éteignez-le au moyen du bouton d'alimentation.
- En fonction de l'état du réseau, cette fonction peut se révéler relativement lente ou instable.

Lors de la première exécution d'**Internet@TV**, des réglages de base s'effectuent de manière automatique.

- La première étape consiste à configurer votre réseau. Pour plus d'informations sur la configuration de votre réseau, reportez-vous à la section "Configuration du réseau".
- Une fois le réseau en service, l'assistant du logiciel Internet@TV vous guide tout au long de la procédure de configuration.

Le contenu et les services accessibles grâce à cet équipement sont la propriété de tiers et sont protégés par des droits d'auteur, brevets, marques et/ou autres législations applicables en matière de propriété intellectuelle. Ces contenus et services vous sont fournis uniquement pour un usage privé et non-commercial. Vous n'êtes pas autorisé à utiliser le contenu ou les services dans des conditions qui n'ont pas été autorisées par le propriétaire du contenu ou le fournisseur du service. Sauf autorisation expresse du propriétaire du contenu ou du fournisseur du service concerné, vous vous interdisez, notamment, de modifier, reproduire, re-publier, charger, afficher, transmettre, traduire, vendre, exploiter, distribuer ou créer des œuvres dérivées à partir des contenus ou services fournis grâce à cet équipement, de quelque manière que ce soit.

LES CONTENUS ET SERVICES TIERS SONT FOURNIS EN L'ÉTAT. SAMSUNG ELECTRONICS CO, LTD (« SAMSUNG ») NE GARANTIT NI LE CONTENU NI LES SERVICES AINSI FOURNIS. SOUS RÉSERVE DES LOIS IMPÉRATIVES APPLICABLES, SAMSUNG EXCLUT EXPRESSÉMENT TOUTES GARANTIES APPLICABLES AU CONTENU ET AUX SERVICES TIERS. SAMSUNG NE GARANTIT PAS L'EXACTITUDE, LA VALIDITÉ, L'OPPORTUNITÉ, LA LÉGALITÉ OU L'EXHAUSTIVITÉ DU CONTENU OU DES SERVICES MIS À DISPOSITION PAR LE BIAIS DE CET ÉQUIPEMENT. SAMSUNG NE SERA AUCUNEMENT RESPONSABLE DES DOMMAGES DIRECTS OU INDIRECTS RÉSULTANT DE OU LIÉS À L'INFORMATION CONTENUE DANS LE CONTENU ET LES SERVICES OU À L'UTILISATION DE TOUTE CONTENU OU SERVICE PAR VOUS-MÊME OU TOUT AUTRE TIERS, MÊME SI SAMSUNG A ÉTÉ INFORMÉ DE LA POSSIBILITÉ DE SURVENANCE DE TELS DOMMAGES.

Les services tiers peuvent être réésiliés ou interrompus à tout moment par les prestataires tiers. Samsung ne garantit pas que le contenu ou le service soit disponible sur la durée. Le contenu et les services sont transmis par des tiers par le biais de réseaux et d'équipements de transmission sur lesquels Samsung n'exerce aucun contrôle. Samsung exclut de manière expresse toute responsabilité en cas d'interruption ou de suspension de tout contenu ou service mis à disposition grâce à cet équipement, sous réserve qu'une telle interruption ou suspension ne soit pas directement imputable à Samsung. Samsung n'est pas davantage responsable du service clientèle associé aux contenus et services. Toute question ou réclamation concernant le contenu ou les services fournis doit être adressée directement ou fournisseurs de contenus et de services concernés. L'utilisation des services par des mineurs de moins de 18 ans est soumise au consentement exprès de leur parent ou tuteur avant d'accéder au contenu et aux services mis à disposition grâce à cet équipement.

1. Appuyez sur le bouton **MENU**. Appuyez sur le bouton **▲** ou **▼** pour sélectionner **Application**, puis sur le bouton **ENTER**.
2. Appuyez sur le bouton **▲** ou **▼** pour sélectionner **Internet@TV**, puis sur le bouton **ENTER**.
 - INTERNET@TV** démarre.
 - Appuyez sur le bouton **INTERNET@** de la télécommande pour afficher le menu **Internet@TV**.
3. Le **General Disclaimer** s'affiche à l'écran. Sélectionnez **I accept** ou **I do not accept**.
 - Pour plus d'informations sur le **General Disclaimer**, reportez-vous à la section '**Legal Notice**'.
4. L'écran de bienvenue est le point de départ de la procédure de configuration guidée d'Internet@TV.
 - Si vous sélectionnez **Exit Setup**, vous pouvez reprendre cette étape en appuyant sur le bouton **INTERNET@**.
 - Sélectionnez **Let's get started!**
5. Le choix de l'emplacement permet aux widgets TV d'utiliser du contenu localisé.
 - Sélectionnez votre pays dans la liste proposée.
6. Vous devez accepter la politique de confidentialité du moteur de widgets TV Yahoo!® pour pouvoir vous servir d'Internet@TV.
 - Cliquez sur **OK, I Accept**.



7. Vous devez accepter les conditions de service du système de widgets TV Yahoo!® pour pouvoir vous servir d'Internet@TV.
 - Cliquez sur **OK, I Accept**.
8. Saisissez votre nom pour configurer votre profil. Chaque profil possède sa propre liste de widgets. Vous pouvez créer un profil pour chaque personne se servant d'Internet@TV.
 - Entrez votre nom et sélectionnez **Save this name**.
 - Pour plus d'informations, reportez-vous à la 'Using the Profile Widget'.
9. Internet@TV teste la connexion réseau.
 - En cas d'échec du test, reconfigurez votre réseau.
 - Pour plus d'informations, reportez-vous à la page 'Network Setup'.
10. La configuration guidée est terminée. Un didacticiel portant sur l'utilisation d'Internet@TV vous est ensuite proposé.
 - Sélectionnez **Continue** pour consulter ce didacticiel.
 - Choisissez **Exit setup** pour commencer à utiliser Internet@TV.
 - Pour relancer le didacticiel, sélectionnez **Profile Widget** → **System Setting** → **Repeat Tutorial**.
11. Appuyez sur le bouton **INTERNET@** de la télécommande pour afficher l'interface utilisateur Internet@TV.

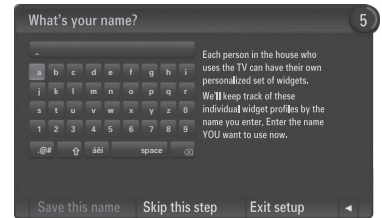

Affichage

■ Mode dock

- 1 Une bannière de bienvenue apparaît dans l'angle supérieur droit ; elle indique le nom de votre profil.
 - Cette bannière disparaît rapidement.
- 2 La bannière met en surbrillance deux raccourcis de la télécommande.
 - Si vous appuyez sur le bouton bleu (**Viewport**) de la télécommande, l'affichage passe du mode Viewport au mode de superposition. En mode Viewport, la télévision ou la vidéo est affichée dans une zone miniature, graphismes à l'extérieur. En mode de superposition, les graphismes sont affichés par-dessus la télévision ou la vidéo.
 - Si vous appuyez sur le bouton jaune (**Edit Snippet**) de votre télécommande, une fenêtre d'aide s'affiche. Le snippet (raccourci) sélectionné est alors modifiable.
- 3 Appuyez sur le bouton **INTERNET@** de la télécommande.
 - La liste horizontale au bas de votre écran de télévision s'appelle le 'dock'.
 - Les éléments de cette liste sont les 'snippets'.
 - Un snippet est un raccourci qui lance un widget TV.
 - Un widget TV est une application Internet compatible avec votre téléviseur.
 - Vous pouvez parcourir les snippets à l'aide des touches ◀ ou ▶ de la télécommande.
 - La sélection se situe dans la zone la plus à gauche (surbrillance bleue).
 - Le dock fait glisser les snippets sous cette zone de sélection.
 - Pour lancer un widget TV, appuyez sur le bouton **ENTER** de la télécommande lorsque son snippet est sélectionné.
 - Lorsque vous ajoutez des snippets, ils forment une liste que vous pouvez parcourir en appuyant sur le bouton ▲ ou ▼.
 - Deux widgets TV spéciaux apparaissent dans le dock : le Profile Widget et le Gallery Widget. Ceux-ci ne peuvent pas être supprimés.
 - Le dock disparaît de l'écran après une période d'inactivité.

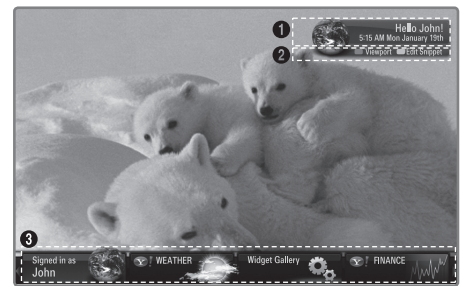

■ Mode volet

- 1 Sélectionnez un snippet et appuyez sur la touche **ENTER** pour activer le volet du widget TV. Le logo du widget TV et la maison (🏠) apparaissent en haut du volet.
- 2 Le menu sélectionné est affiché sous le logo du widget TV.
 - Pour revenir à un précédent écran, sélectionnez-le et appuyez sur la touche **ENTER**.
 - Vous pouvez également appuyer sur la touche **RETURN** de la télécommande.
- 3 La sélection active est toujours en surbrillance bleue. La touche en surbrillance est sélectionnée ; pour l'activer, appuyez sur la touche **ENTER**.
- 4 Lorsque les données sont nombreuses, un contrôle de page est utilisé.
 - La page en cours et le nombre total de pages sont indiqués.
 - Parcourez les pages en appuyant sur ◀ ou ▶.
- 5 La barre d'outils inférieur comprend des boutons de couleur qui correspondent aux touches verte, rouge, jaune et bleu de la télécommande.
 - **Bouton rouge** : Ferme le widget.
 - **Bouton vert** : Modifie les paramètres du widget.
 - **Bouton jaune** : Gère vos widgets.
 - **Bouton bleu** : Ajuste l'écran à la vidéo ou passe la vidéo en plein écran
 - Il se peut que certains boutons ne soient pas disponibles selon le widget.

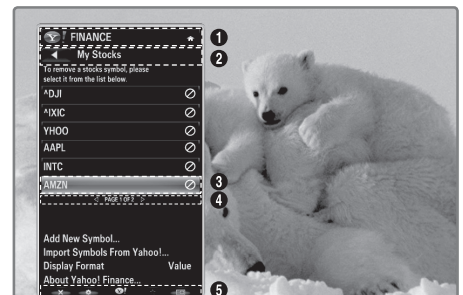

Modification des snippets du dock

1. Pour modifier un snippet, sélectionnez-le dans le dock, puis appuyez sur la touche jaune.
2. Le snippet passe en deuxième position ; le texte d'aide suivant s'affiche alors :
 - Supprimer (bouton rouge) : Remove this TV Widget.
 - Vous pouvez réinstaller les widgets supprimés à l'aide de la galerie de widgets (**Widget Gallery**).
 - Dépl. (bouton bleu) : Re-order the snippet. Appuyez sur ◀ ou ▶ pour parcourir les options. Appuyez sur le bouton jaune pour accéder à la nouvelle position.
 - Terminé (bouton jaune) : Exit the **Edit Snippet** menu.

Utilisation du widget Profil

Le widget Profil permet de configurer votre profil utilisateur. Vous pouvez paramétrer plusieurs profils, chacun possédant sa propre liste de widgets.

Le menu **Switch Profile** vous permet de changer de profil.

- Au moins deux profils doivent être enregistrés. Si vous voulez ajouter un profil, reportez-vous à la section '**Contrôles d'administration**'.

Le menu **Profile Settings** vous permet de personnaliser et de protéger votre profil.

- Les profils utilisateur peuvent être personnalisés au moyen d'un **Nom** unique et d'un **Avatar** (image représentant votre profil).
- Le **Nom** et l'**avatar** de votre profil sont affichés dans le snippet de profil, dans le dock.
- Vous pouvez protéger vos profils au moyen de l'option **Create Profile PIN**
- Lors du réglage du code PIN pour la première fois, vous pouvez définir une **Security Question**.

Le menu **Profile Settings** permet de limiter l'accès aux widgets.

- En cas d'oubli du code **PIN de votre profil**, il vous suffit de répondre à la **question de sécurité** associée à votre profil.
- Si l'indicateur **Limit Profile** d'un profil est activé, aucun autre widget ne peut être installé.
- Le code PIN propriétaire doit être défini pour utiliser cette fonction. Pour définir le code PIN propriétaire, reportez-vous à la section '**Contrôles d'administration**'.

Le menu **System Settings** vous permet d'effectuer les opérations suivantes :

- Modifier votre emplacement **géographique** et de définir votre **code postal** (Etats-Unis uniquement) pour adapter le contenu à votre région.
- **Relancer didacticiel** présenté lors de la configuration.
- **Restaurer les paramètres d'usine** pour supprimer toutes les configurations et informations relatives aux widgets.

Dans le menu **Administrative Controls**, vous pouvez effectuer les opérations suivantes :

- Définir le délai d'affichage de l'**économiseur d'écran** pour éviter de brûler l'écran.
- **Créer un code PIN** propriétaire et définir une **question de sécurité** pour contrôler d'autres profils.
- Créer un nouveau profil pouvant être configuré avec des widgets différents.
- **Supprimer** un profil existant.

Dans le widget Profil, vous pouvez **vous connecter à Yahoo!** au moyen de votre ID Yahoo!.

- Si vous possédez un ID Yahoo!, vous pouvez accéder à votre contenu personnalisé avec les widgets TV Yahoo!.
- Tous les widgets TV Yahoo! installés sont automatiquement activés avec l'ID Yahoo! de votre profil.
- Si vous ne disposez d'aucun compte Yahoo!, visitez le site Web www.yahoo.com et créez un compte.
- La connexion à l'aide d'un ID créé sur le site Web Yahoo dans un pays ne prenant pas en charge Internet@TV peut échouer.

A propos du widget Profil

Appuyez sur le bouton vert.

Vous pouvez afficher une brève description des éléments suivants : **Profile Widget**, **Copyright Policy**, **Terms of Service** et **Privacy Policy**.

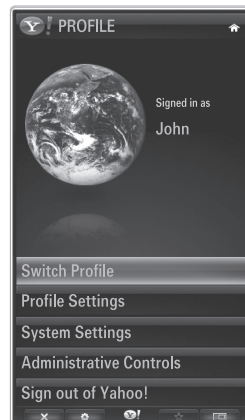

Utilisation de la galerie de widgets Yahoo!®

Passez par la galerie de widgets Yahoo!® pour ajouter d'autres widgets à votre téléviseur. Consultez les widgets TV disponibles dans les catégories suivantes.

- **Latest Widgets** : Affiche les widgets récemment mis à jour.
 - **Yahoo!® Widgets** : Affiche les widgets fournis par Yahoo!®.
 - **Samsung Widgets** : Affiche les widgets fournis par Samsung.
 - **Catégories supplémentaires** : Affiche tous les widgets par catégorie.
- Pour installer un widget, accédez à l'écran de détail, sélectionnez **Add Widget to My Profile**, puis appuyez sur la touche **ENTER**. Le widget est installé et est désormais disponible dans le dock.

Réglage de la Widget Gallery

Appuyez sur le bouton vert.

About Yahoo! Widget Gallery...

Vous pouvez afficher de brèves informations concernant les éléments suivants : **Widget Gallery**, **Copyright Policy**, **Terms of Service** et **Privacy Policy**.

Dans le menu **Developer Settings**, vous pouvez créer votre propre widget.

Pour plus d'informations sur la création d'un widget personnalisé, consultez notre site dédié aux développeurs à l'adresse <http://connectedtv.yahoo.com/>



Utilisation du widget Météo Yahoo!®

Le widget Météo Yahoo!® fournit des informations météorologiques actualisées sur votre zone géographique et sur vos emplacements préférés. Ce contenu évolue de façon dynamique en fonction des conditions météorologiques.

- Appuyez sur le bouton vert de la télécommande pour afficher le menu Yahoo!® Weather **Widget Settings**.
- Dans le menu **Settings**, vous pouvez ajouter ou supprimer la ville pour laquelle vous voulez consulter la météo.

Dans le menu **Settings**:

- **Add New City** : ajoutez une ville en saisissant son nom. Une fois les résultats de la recherche affichés, sélectionnez la ville voulue, puis appuyez sur la touche **ENTER**.
- **Delete City** : supprimez une ville en sélectionnant son nom dans la liste des villes. Appuyez sur le bouton **ENTER** et confirmez la suppression.
- Modification du mode d'indication de la température.
Vous pouvez choisir le mode d'indication de la température : **Imperial** ou **Metric**. **Imperial** affiche les températures en degrés Fahrenheit tandis que **Metric** les affiche en degrés Celsius.

Créez un snippet pour la ville favorite.

- Sélectionnez la ville sur la page d'accueil du widget Météo Yahoo!® et consultez les informations météorologiques détaillées.
- Appuyez sur le bouton jaune.
- Sélectionnez le menu **Add Snippet**, puis appuyez sur **ENTER** pour ajouter la ville en tant que snippet.

Supprimez un snippet d'une ville.

- Lancez le snippet.
- Appuyez sur le bouton jaune.
- Sélectionnez le menu **Delete Snippet**, puis appuyez sur **ENTER** pour supprimer le snippet.

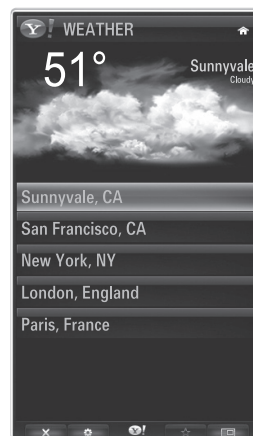

Utilisation du widget Actualités Yahoo!®

Le widget **Actualités Yahoo!®** vous propose les dernières actualités dans différents domaines : économie, divertissement, politique, sport, people, etc.

Sélectionnez une catégorie et le titre qui vous intéresse, puis consultez un résumé constamment actualisé des actualités correspondantes.





Utilisation du widget Flickr Yahoo!®



Le widget Flickr vous permet d'accéder aux photos favorites de votre famille et de vos amis tout en regardant la télévision. Partagez vos photos avec votre famille en les présentant sous forme de diaporama sur votre téléviseur grand écran.

- Personnalisez le widget Flickr en vous connectant avec votre ID Yahoo!
 - Pour plus de détails sur les procédures de connexion, reportez-vous aux instructions de la section Utilisation du widget Profil.
 - Pour plus d'informations sur Flickr, visitez le site Web <http://www.flickr.com>.
- La catégorie Your Photos contient les photos que vous avez enregistrées sur le site Web Flickr.

■ Pour consulter les photos Flickr sous forme de diaporama :

- appuyez sur le bouton **ENTER**  pour afficher les détails de la photo.
- Sélectionnez **Start Slideshow**, puis appuyez sur le bouton **ENTER** .

■ Pour contrôler la lecture du diaporama :

- Appuyez sur le bouton **ENTER**  pendant le diaporama.
- Les miniatures des photos sont affichées au bas de l'écran.
 - Lorsque les boutons de commande du diaporama sont affichés, vous pouvez **Interrompre**, **Lire** et **Arrêter** le diaporama.
 - Sélectionnez le menu et appuyez sur **ENTER**  pour afficher les informations de la photo sélectionnée.
- Le menu **Your Sets** vous permet d'afficher les photos que vous avez classées dans Flickr.
- Le menu **Explore** vous permet d'explorer les photos présentées par le site Web Flickr. Vous pouvez afficher les photos mises à jour quotidiennement.
- Le menu **Mark as Favorite** ou **Remove From Favorite** déplace les photos dans votre jeu de photos favorites ou les enlève.
- Le menu **Favorite Photos** vous permet d'afficher les photos que vous avez classées dans vos favoris.
- Le menu **Your Contacts** vous permet d'afficher les mises à jour effectuées par vos proches et amis.

Le menu **Your Groups** vous permet de sélectionner vos groupes favoris sur le site Web Flickr afin de partager et de regarder des photos avec la communauté d'utilisateurs Flickr.

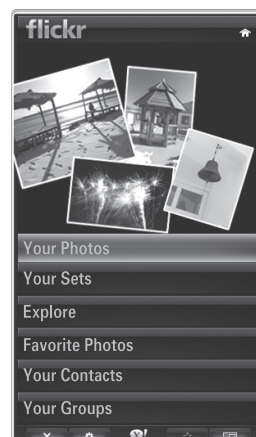

Pour configurer le widget Flickr Yahoo!®, appuyez sur le bouton vert de la télécommande.

- Le menu **Time Per Slide** permet de contrôler la vitesse du diaporama.
- Le menu **Repeat** relance le diaporama au début une fois la dernière photo affichée.



Utilisation du widget Finance Yahoo!®

Consultez les dernières actualités et informations boursières grâce au widget Finance Yahoo!®. Appuyez sur le bouton vert pour configurer vos actions. Utilisez le menu **Add New Symbol** pour saisir le nom d'une nouvelle action.

- Dans les résultats de la recherche, sélectionnez l'action à ajouter, sélectionnez le menu **Add Symbol**, puis appuyez sur le bouton **ENTER** .
 - L'action sélectionnée est ajoutée à la liste **My Stocks**.
- Utilisez le menu **Import Symbols From Yahoo!®** pour récupérer votre portefeuille Yahoo!® Finance.
 - Le menu **Merge Symbols** fusionne les symboles du widget Finance Yahoo!® Widget avec ceux de votre portefeuille.
 - Le menu **Replace Symbols** supprime les symboles du widget Finance Yahoo!® Widget par ceux de votre portefeuille.
- Utilisez le menu **Display Format** pour basculer la transition de fluctuation du cours des actions sur **Value** ou **Percentage**.
- Créez un snippet pour votre action favorite.
 - Sélectionnez le symbole de l'action sur la page d'accueil du widget Finance Yahoo!® et consultez les informations financières détaillées.
 - Appuyez sur le bouton jaune.
 - Sélectionnez le menu **Add Snippet**, puis appuyez sur **ENTER**  pour ajouter l'action en tant que snippet.
- **Suppression** d'un Snippet
 - Lancez le snippet à partir du dock.
 - Appuyez sur le bouton jaune.
 - Sélectionnez le menu **Delete Snippet**, puis appuyez sur **ENTER**  pour supprimer le snippet.

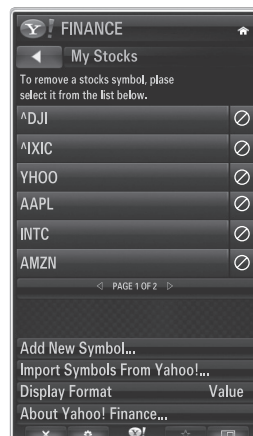

Dépannage d'Internet@TV

Problème	Solution possible
Certains services du widget ne fonctionnent pas.	<ul style="list-style-type: none"> • Contactez le prestataire de service. • Dans le widget, appuyez sur le bouton vert et accédez aux informations de contact ou reportez-vous au site Web d'aide pour connaître les coordonnées du fournisseur du widget. • Reportez-vous au site Web d'aide.
Certains contenus de widget sont uniquement en anglais. Comment puis-je en modifier la langue ?	<ul style="list-style-type: none"> • La langue du contenu des widgets peut être différente de celle de l'interface utilisateur des widgets. Ce paramètre dépend du prestataire de service.
Après restauration des paramètres d'usine, le service de widget Yahoo ne fonctionne plus et un message d'avertissement s'affiche.	<ul style="list-style-type: none"> • Une fois la restauration des paramètres d'usine terminée, éteignez puis rallumez votre téléviseur. Relancez ensuite Internet@TV.
Dans le widget Flickr, je me suis connecté à mon compte, mais je ne parviens pas à voir mon image.	<ul style="list-style-type: none"> • Visitez le site Web Yahoo et activez votre compte Flickr avec votre ID Yahoo!.
Dans le widget Profil, j'ai modifié mon emplacement mais les paramètres précédents restent actifs.	<ul style="list-style-type: none"> • Eteignez puis rallumez votre téléviseur. Relancez ensuite Internet@TV. • Vous pouvez à présent profiter de tous les services de widget services pris en charge au nouvel emplacement.

Site Web d'assistance

Pays	Site Web
Autriche	www.samsung.com → Produkte → Fernseher → medi@2.0 → Internet@TV
Belgique	www.samsung.com → Producten → televisies → medi@2.0 → Internet@TV
	www.samsung.com → Produits → téléviseurs → medi@2.0 → Internet@TV
République Tchèque	www.samsung.com → Produkty → televizory → medi@2.0 → Internet@TV
Danemark	www.samsung.com → Produkter → stue & soveværelse → medi@2.0 → Internet@TV
Finlande	www.samsung.com → Tuotteet → kodinelektronikka → medi@2.0 → Internet@TV
France	www.samsung.com → Produits → télévisions → medi@2.0 → Internet@TV
Allemagne	www.samsung.com → Privatkunden → Fernseher → medi@2.0 → Internet@TV
Grèce	www.samsung.com → Προϊόντα → τηλεοράσεις → medi@2.0 → Internet@TV
Hongrie	www.samsung.com → Termékek → televíziók → medi@2.0 → Internet@TV
Irlande	www.samsung.com → Products → Television → medi@2.0 → Internet@TV
Italie	www.samsung.com → Prodotti → TV → medi@2.0 → Internet@TV
Pays-Bas	www.samsung.com → Producten → televisies → medi@2.0 → Internet@TV
Norvège	www.samsung.com → Produkter → hverdagsrom & soverom → medi@2.0 → Internet@TV
Pologne	www.samsung.com → Produkty → telewizory → medi@2.0 → Internet@TV
Portugal	www.samsung.com → Produtos para Consumidores → televisores → medi@2.0 → Internet@TV
Slovaquie	www.samsung.com → Produkty → televizory → medi@2.0 → Internet@TV
Espagne	www.samsung.com → Productos → televisores → medi@2.0 → Internet@TV
Suède	www.samsung.com → Produkter → vardagsrum & sovrum → medi@2.0 → Internet@TV
Suisse	www.samsung.com → Produits → télévisions → medi@2.0 → Internet@TV
	www.samsung.com → Produkte → Fernseher → medi@2.0 → Internet@TV
Royaume-Uni	www.samsung.com → Products → Television → medi@2.0 → Internet@TV
Turquie	www.samsung.com → Tüketici Ürünleri → televizyon → medi@2.0 → Internet@TV
Estonie	www.samsung.com → Klientidele → Televiisorid → medi@2.0 → Internet@TV
Lettonie	www.samsung.com → Klientiem → Televizori → medi@2.0 → Internet@TV
Lituanie	www.samsung.com → Namams → Televizoriai → medi@2.0 → Internet@TV
Russie	www.samsung.com → Продукты → Телевизоры → medi@2.0 → Internet@TV
Ukraine	www.samsung.com → Потребительские продукты → телевизоры → medi@2.0 → Internet@TV

- ☑ La procédure d'accès est susceptible d'être modifiée à l'avenir.
- ☑ Les liens peuvent varier dans des pays spécifiques.

Internet@TV



- ☑ En fonction de votre pays, il se peut que cette fonction ne soit pas prise en charge.
- ☑ Si vous rencontrez des problèmes avec le service d'un widget, contactez le propriétaire du contenu. Dans le widget, appuyez sur le bouton vert et accédez aux informations de contact ou reportez-vous au site Web d'aide pour connaître les coordonnées du fournisseur du widget.
- ☑ En fonction de votre pays, il se peut que seul l'anglais soit pris en charge dans le service du widget.

Mise en route d'Internet@TV

Internet@TV fournit les services de widget SAMSUNG via une connexion réseau. Le contenu **d'Internet@TV** peut varier en fonction du fournisseur. Le service Internet@TV vous permet d'accéder à diverses informations telles que YouTube.

- ☑ Si la police d'un contenu émanant d'un fournisseur précis n'est pas prise en charge sur le téléviseur, ce contenu ne sera pas affiché normalement.
- ☑ La configuration des widgets et les services associés peuvent varier en fonction du pays sélectionné. Lorsque vous avez changé de pays, éteignez le téléviseur puis rallumez-le. Vous pouvez ensuite utiliser le service de widget adapté au nouveau pays. Si le pays est réglé sur Others (Autres), le téléviseur ne peut pas reconnaître votre pays. Dans ce cas, effectuez directement la sélection dans la liste de pays du service.
- ☑ Pour plus d'informations sur la configuration pour votre pays, reportez-vous aux instructions de la fonction Plug & Play.
- ☑ En fonction de l'état du réseau, cette fonction peut se révéler relativement lente ou instable.
- ☑ Avant d'utiliser **Internet@TV**, commencez par configurer le réseau. Pour plus d'informations sur la configuration de votre réseau, reportez-vous à la section "Config. du réseau".

Lors de la première exécution **d'Internet@TV**, des réglages de base s'effectuent de manière automatique. La mise à jour peut prendre quelques minutes.

1. Appuyez sur le bouton **MENU**. Appuyez sur le bouton ▲ ou ▼ pour sélectionner **Application**, puis sur le bouton **ENTER** .
2. Appuyez sur le bouton ▲ ou ▼ pour sélectionner **Internet@TV**, puis sur le bouton **ENTER** 
 - ☑ Appuyez sur le bouton **INTERNET@** de la télécommande pour afficher le menu **Internet@TV**.
3. Le **Contrat d'utilisation** s'affiche. Cliquez sur Accepter pour en accepter les conditions.
4. Le message **Statistiques & Analyse** s'affiche. Cliquez sur Accepter pour en accepter les conditions.



Configuration d'Internet@TV

Vous pouvez consulter et utiliser les menus relatifs à Single Sign On (SSO) (Ouverture de session unique), à la gestion du système et aux propriétés. Appuyez sur le bouton ▲ ou ▼ pour sélectionner Configuration puis appuyez sur le bouton **ENTER** .

☐ Single Sign On

Vous pouvez utiliser ce menu lors de la création et de la suppression du compte.

Avec **Single Sign On**, vous pouvez gérer votre compte, y compris les informations de compte du site de contenu. Vous ne devez pas ouvrir d'autre session.

- ☑ Le compte est réservé à internet@TV.

■ Créer compte

Vous pouvez créer un compte et vous connecter au site du service voulu.

- ☑ Vous ne pouvez pas créer plus de 10 comptes.
- ☑ Le nom du compte ne doit pas excéder 10 caractères.
- ☑ Si aucun service ne requiert de connexion, vous ne pouvez pas créer de compte.

■ Account Management

- **Site du service** : vous pouvez enregistrer les informations de connexion du site du service (comme YouTube).
- **Modifier le mot de passe** : permet de modifier le mot de passe du compte.
- **Supprimer** : permet de supprimer le compte.

- ☑ Si vous avez oublié le mot de passe du compte, appuyez sur les boutons de la télécommande dans l'ordre suivant, de façon à réinitialiser **Internet@TV** : **POWER** (arrêt) →  **MUTE** → **9** → **4** → **8** → **POWER** (marche). Si vous employez cette fonction, tous les comptes seront supprimés.

❑ Installation du système

- ☑ Il se peut que les fonctions **Exécution automatique du message déroulant** et **Durée du message déroulant** ne soient pas prises en charge dans votre pays.

■ Modification du mot de passe d'un service

- ☑ Le mot de passe par défaut d'un nouveau téléviseur est réglé sur 0-0-0-0.
- ☑ Si vous avez oublié le mot de passe, appuyez sur les boutons de la télécommande dans l'ordre suivant, ce qui remet le mot de passe à 0-0-0-0 : **POWER** (arrêt) → **MUTE** → **9** → **4** → **8** → **POWER** (marche).

■ Durée du service

Sélectionnez l'option voulue pour définir le délai avant l'activation de l'écran de veille.

■ Exécution automatique du message déroulant → Arrêt / Marche

Sélectionnez l'option voulue pour activer automatiquement ou non le message défilant lors de la mise en marche du téléviseur.

■ Durée du message déroulant

Sélectionnez l'option voulue pour définir le délai avant l'activation de l'écran de veille.

❑ Propriétés

Permet d'afficher des informations sur Internet@TV.

Vous pouvez déterminer la vitesse de votre service de télévision par Internet à l'aide de la section correspondante.

Utilisation du service Internet@TV

Dans un widget proposant des menus de catégories, vous pouvez visualiser le contenu de ces menus au moyen des boutons ◀ ou ▶.

■ Connexion au compte

1. Appuyez sur le bouton rouge.
2. Sélectionnez le **compte utilisateur** voulu, puis appuyez sur **ENTER** .
3. Saisissez le mot de passe.

- ☑ Une fois la connexion établie, le compte utilisateur s'affiche à l'écran.
- ☑ Pour que la connexion soit possible, au moins un compte doit être enregistré. Pour créer un compte, reportez-vous à la section 'Configuration d'Internet@TV'.

■ Utilisation de la galerie des widgets

Vous pouvez utiliser les fonctions **Exécuter service**, **Verrouiller**, **Installer service** dans un widget existant, et consulter la description des services de widget qui ne sont pas installés.

Sur **Internet@TV**, vous pouvez ajouter et utiliser divers widgets fournis par votre fournisseur de service. La situation peut varier en fonction du fournisseur de contenu.

- **Exécuter service** : permet d'exécuter le service du widget.
- **Verrouiller** : verrouille le service.
- **Installer service** (ou **Supprimer service**) : Permet d'installer ou de supprimer le service du widget.

■ Utilisation du widget YouTube

Vous pouvez regarder des vidéos diffusées via YouTube.

Si vous avez créé un compte sur YouTube, enregistrez les informations de votre compte via la gestion des comptes. Vous pouvez ensuite utiliser la catégorie Mes favoris.

- ☑ Le menu peut être modifié selon le service Web.
- ☑ Le contenu peut être inapproprié pour les enfants. Dans ce cas, utilisez la fonction **Verrouiller** dans la **Galerie de Widgets**.



Dépannage d'Internet@TV

Problème	Solution possible
Certains services de widget ne fonctionnent pas.	Contactez le fournisseur du service concerné. Dans le widget, appuyez sur le bouton vert afin d'accéder aux informations de contact, ou consultez le site Web d'assistance pour trouver des informations sur le fournisseur du service. Consultez à la page Web d'assistance.
Quel est l'avantage de l'ouverture de session unique ?	Si vous créez un compte et enregistrez vos informations de connexion au service désiré, vous pouvez accéder à du contenu personnalisé sans devoir ouvrir une session supplémentaire.
Lorsqu'une erreur réseau se produit, je ne peux plus utiliser que le menu Paramètres.	Si votre connexion réseau ne fonctionne pas, il se peut que l'accès aux services soit limité. Toutes les fonctions ont en effet besoin d'une connexion à Internet, à l'exception du menu Paramètres.
Peut-il arriver que des films destinés aux adultes soient diffusés via YouTube ?	En principe, toutes les listes du menu sont filtrées. La fonction de recherche permet toutefois d'afficher ce type de films. Dans ce cas, vous pouvez verrouiller le service de widget à l'aide de la Galerie de Widgets.

Site Web d'assistance

Pays	Site Web
Autriche	www.samsung.com → Produkte → Fernseher → medi@2.0 → Internet@TV
Belgique	www.samsung.com → Producten → televisies → medi@2.0 → Internet@TV
	www.samsung.com → Produits → téléviseurs → medi@2.0 → Internet@TV
République Tchèque	www.samsung.com → Produkty → televizory → medi@2.0 → Internet@TV
Danemark	www.samsung.com → Produkter → stue & soveværelse → medi@2.0 → Internet@TV
Finlande	www.samsung.com → Tuotteet → kodinelektroniikka → medi@2.0 → Internet@TV
France	www.samsung.com → Produits → télévisions → medi@2.0 → Internet@TV
Allemagne	www.samsung.com → Privatkunden → Fernseher → medi@2.0 → Internet@TV
Grèce	www.samsung.com → Προϊόντα → τηλεοράσεις → medi@2.0 → Internet@TV
Hongrie	www.samsung.com → Termékek → televíziók → medi@2.0 → Internet@TV
Irlande	www.samsung.com → Products → Television → medi@2.0 → Internet@TV
Italie	www.samsung.com → Prodotti → TV → medi@2.0 → Internet@TV
Pays-Bas	www.samsung.com → Producten → televisies → medi@2.0 → Internet@TV
Norvège	www.samsung.com → Produkter → hverdagsrom & soverom → medi@2.0 → Internet@TV
Pologne	www.samsung.com → Produkty → telewizory → medi@2.0 → Internet@TV
Portugal	www.samsung.com → Produtos para Consumidores → televisores → medi@2.0 → Internet@TV
Slovaquie	www.samsung.com → Produkty → televizory → medi@2.0 → Internet@TV
Espagne	www.samsung.com → Productos → televisores → medi@2.0 → Internet@TV
Suède	www.samsung.com → Produkter → vardagsrum & sovrum → medi@2.0 → Internet@TV
Suisse	www.samsung.com → Produits → télévisions → medi@2.0 → Internet@TV
	www.samsung.com → Produkte → Fernseher → medi@2.0 → Internet@TV
Royaume-Uni	www.samsung.com → Products → Television → medi@2.0 → Internet@TV
Turquie	www.samsung.com → Tüketici Ürünleri → televizyon → medi@2.0 → Internet@TV
Estonie	www.samsung.com → Klientidele → Televiisorid → medi@2.0 → Internet@TV
Lettonie	www.samsung.com → Klientiem → Televizori → medi@2.0 → Internet@TV
Lituanie	www.samsung.com → Namams → Televizoriai → medi@2.0 → Internet@TV
Russie	www.samsung.com → Продукты → Телевизоры → medi@2.0 → Internet@TV
Ukraine	www.samsung.com → Потребительские продукты → телевизоры → medi@2.0 → Internet@TV

☑ La procédure d'accès est susceptible d'être modifiée à l'avenir.

☑ Les liens peuvent varier dans des pays spécifiques.

Centre de réseau domestique

Centre de réseau domestique

A propos du Centre de réseau domestique

Le **Centre de réseau domestique** connecte les téléviseurs et téléphones portables par l'intermédiaire d'un réseau. Vous pouvez afficher les appels reçus, le contenu des messages texte et les programmes définis sur le téléphone portable sur le téléviseur à l'aide du **Centre de réseau domestique**. En outre, vous pouvez lire le contenu multimédia enregistré sur les téléphones portables (vidéos, photos, musique, etc.) en l'important dans le téléviseur via le réseau.

- Le Centre de réseau domestique est disponible si l'appareil prend en charge la fonction DLNA DMC (Digital Media Controller).
- Cette fonction permet la compatibilité avec les téléphones mobiles Samsung ultérieurs.
Pour plus d'informations, visitez www.samsung.com ou contactez le centre d'appel Samsung. Il peut être nécessaire d'installer des logiciels supplémentaires sur l'appareil mobile. Pour plus d'informations, reportez-vous au manuel de celui-ci.

Connexion au Centre de réseau domestique

Pour plus d'informations sur les paramètres réseau, reportez-vous à la section 'Network Setup'.

Connexion par l'intermédiaire d'un réseau ad hoc Wi-Fi

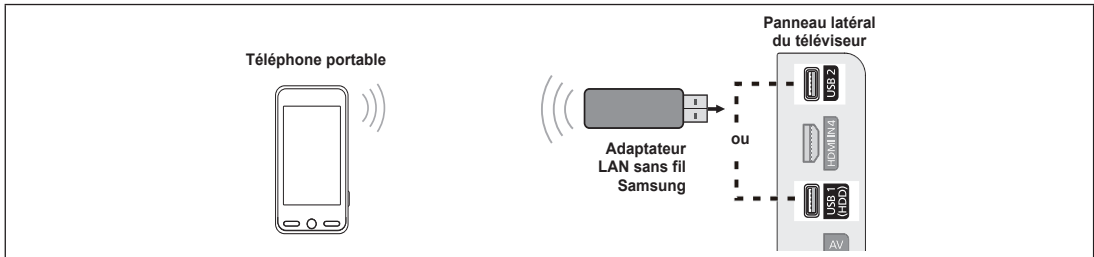

1. Branchez l'adaptateur "Samsung Wireless LAN Adapter" sur le port USB1(HDD) ou USB2 du téléviseur.
2. Pour plus d'informations sur la configuration de votre réseau Ad-hoc, reportez-vous à la section '**Network Setup**'.
 - Pour obtenir des informations sur la configuration des paramètres réseau du téléphone portable, reportez-vous au manuel correspondant.
3. Configurez l'adresse IP, le SSID et le mot de passe du téléphone portable dans les paramètres ad hoc de ce dernier à l'aide des valeurs Nom du réseau (SSID) et Code de sécurité affichés sur le téléviseur.

Connexion via un routeur câblé / sans fil

1. Connectez le routeur IP câblé/sans fil sur le port LAN du téléviseur au moyen du câble LAN ou raccordez le port USB1(HDD) ou USB2 du téléviseur à l'adaptateur LAN sans fil Samsung.
 - Pour obtenir des informations sur les procédures de configuration du routeur câblé/sans fil et du téléphone portable, reportez-vous au manuel de l'appareil correspondant.

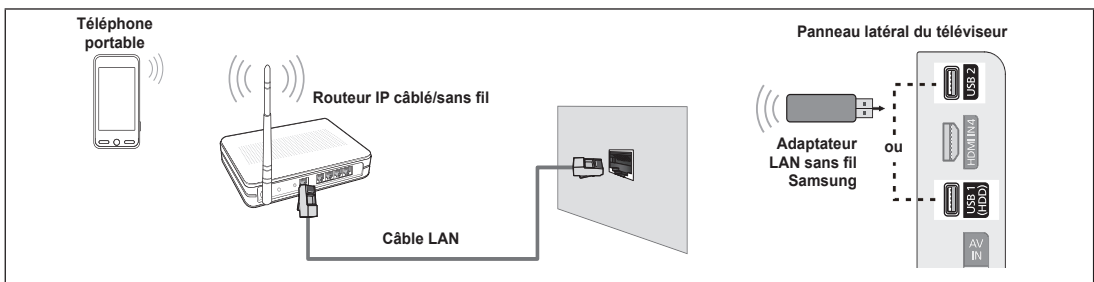
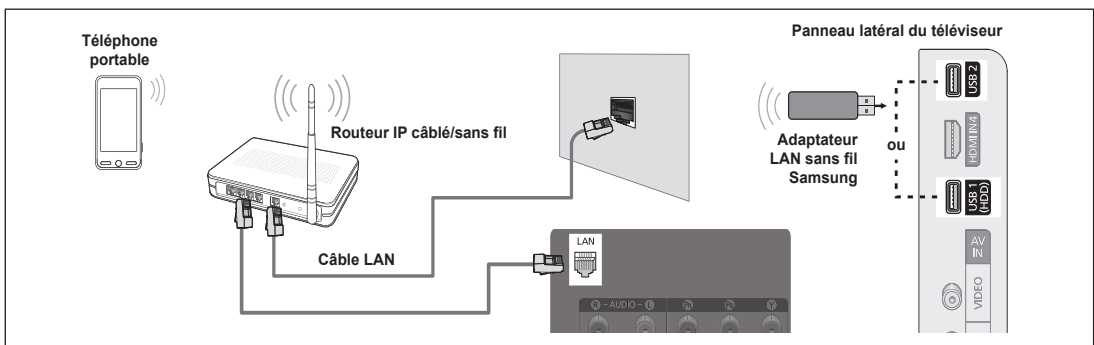

Configuration du Centre de réseau domestique

Message / Media

Affiche la liste des téléphones mobiles configurés avec ce téléviseur pour utiliser la fonction Message ou Media.

- La fonction Media est disponible sur d'autres appareils mobiles prenant en charge la fonction DLNA DMC.

Autoriser

Autorise le téléphone portable.

Refuser

Bloque le téléphone portable.

Supprimer

Supprime le téléphone portable de la liste.

- Cette fonction efface simplement le nom de la liste. Si l'appareil mobile effacé s'allume ou tente de se reconnecter au téléviseur, il est possible qu'il s'affiche à nouveau.

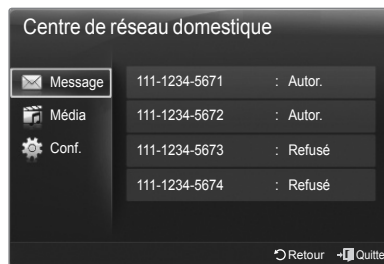

Configuration

Message → Marche / Arrêt

Vous pouvez activer ou non l'utilisation de la fonction Message (appels reçus, contenu des messages texte et programmes définis sur le téléphone portable).

Média → Marche / Arrêt

Vous pouvez choisir d'utiliser ou non la fonction média qui lit le contenu (vidéos, photos, musique) du téléphone portable.

Nom TV

Vous pouvez donner un nom au téléviseur afin de le retrouver plus facilement sur le téléphone portable.

- Si vous sélectionnez Entrée utilisateur, vous pouvez taper le nom du téléviseur à l'aide de l'OSK (On Screen Keyboard, le clavier virtuel).

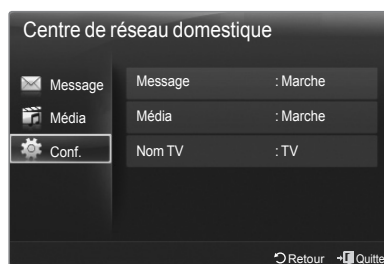

Utilisation de la fonction Message

Cette fonction permet d'afficher les appels reçus, le contenu des messages texte et les programmes définis sur le téléphone portable via la fenêtre d'alarme lorsque vous regardez la télévision.

- Pour désactiver cette fenêtre d'alarme **Message**, définissez l'option **Message** sur **Arrêt** dans le menu **Configuration** du **Centre de réseau domestique**.
- La fenêtre d'alarme s'affiche pendant 20 secondes. Si vous n'appuyez sur aucune touche ou si vous sélectionnez **Annuler**, elle s'affiche trois fois au maximum à des intervalles de 5 minutes.
- Si OK est sélectionné ou si il ne l'est pas alors que le message est affiché trois fois, le message est supprimé sans toutefois être supprimé du téléphone portable.
- La fenêtre d'alarme simple peut s'afficher durant l'utilisation de certaines applications (Media Play, Content Library, etc.). Dans ce cas, pour afficher le contenu du message, basculez vers le mode de consultation de la télévision.
- Lorsque le message d'un téléphone portable inconnu s'affiche, sélectionnez ce téléphone sous l'élément **Message** du **Centre de réseau domestique** et sélectionnez **Refuser** pour le bloquer.



Affichage du message

Si un nouveau message texte (SMS) arrive lorsque vous regardez la télévision, la fenêtre d'alarme s'affiche. Si vous cliquez sur le bouton **OK**, le contenu du message s'affiche.

- Vous pouvez configurer les paramètres d'affichage du contenu des messages texte (SMS) sur le téléphone portable. Pour plus d'informations, reportez-vous au manuel du téléphone portable.
- Certains caractères spéciaux peuvent s'afficher sous forme de caractères vides ou cassés.

Alarme de réception d'appel

Si vous recevez un appel lorsque vous regardez la télévision, la fenêtre d'alarme s'affiche.

Alarme des programmes

Lorsque vous regardez la télévision, la fenêtre d'alarme apparaît et affiche le programme enregistré.

- Vous pouvez configurer les paramètres d'affichage du contenu du programme sur le téléphone portable. Pour plus d'informations, reportez-vous au manuel de celui-ci.
- Certains caractères spéciaux peuvent s'afficher sous forme de caractères vides ou cassés..

Utilisation de la fonction Media

Une fenêtre d'alarme informe l'utilisateur que le contenu multimédia (vidéos, photos, musique) provenant du téléphone portable va s'afficher sur le téléviseur.



Le contenu est lu automatiquement 3 secondes après l'affichage de la fenêtre d'alarme.

Si vous appuyez sur le bouton **RETURN** ou **EXIT** lorsque la fenêtre d'alarme s'affiche, le **contenu multimédia** n'est pas lu.

- Pour désactiver la transmission du contenu multimédia en provenance du téléphone portable, définissez l'option **Média** sur **Arrêt** dans menu **Configuration** du **Centre de réseau domestique**.
- En fonction de sa résolution et de son format, le contenu peut ne pas être lu sur le téléviseur.



Boutons de commande du lecteur multimédia

Bouton	Description
◀ / ▶	<ul style="list-style-type: none">• Déplace le curseur et sélectionne un élément.• Pendant la lecture d'un fichier film : avance ou recule dans le film.
ENTER 	<ul style="list-style-type: none">• Si vous appuyez sur le bouton ENTER  pendant la lecture, celle-ci est suspendue.• Si vous appuyez sur le bouton ENTER  en mode pause, la lecture reprend.
RETURN	Revient au menu précédent.
TOOLS	Exécute diverses fonctions dans les menus Photo, Musique et Film.
INFO	Affiche des informations sur le fichier.
EXIT	Arrête le mode Media Play et revient en mode télévision.

- Les boutons **ENTER**  et **◀ / ▶** peuvent ne pas fonctionner selon le type de contenu multimédia.
- Il est possible de contrôler la lecture à l'aide de l'appareil mobile. Pour plus d'informations, reportez-vous au manuel de celui-ci.

Conseils d'utilisation

Fonction Télétexte

La plupart des chaînes de télévision proposent des services d'informations via le télétexte. La page d'index du télétexte contient des instructions sur l'utilisation du service. Vous pouvez, en outre, sélectionner différentes options à l'aide des boutons de la télécommande.

☑ Pour que l'affichage des informations de télétexte soit correct, la réception des chaînes doit être stable. Autrement, des informations pourraient manquer ou certaines pages ne pas s'afficher.

1  **(quitter)**

Permet de quitter l'affichage télétexte.

2  **(index)**

Permet d'afficher la page d'index du télétexte (sommaire).

3  **(afficher)**

Permet d'afficher le texte masqué (par exemple, les réponses à un questionnaire). Appuyez à nouveau sur cette touche pour rétablir le mode d'affichage normal.

4  **(format)**

Permet d'afficher la moitié supérieure de l'écran en caractères deux fois plus grands. Pour afficher la moitié inférieure de l'écran, appuyez de nouveau sur cette touche. Appuyez à nouveau pour rétablir le mode d'affichage normal.

5  **(télétexte activé/mix)**

Permet d'activer le mode télétexte après avoir choisi la chaîne diffusant le service télétexte. Appuyez deux fois sur cette touche pour superposer le télétexte à l'émission en cours de diffusion.

6  **(mémoriser)**

Permet d'enregistrer les pages de télétexte.

7  **(page secondaire)**

Permet d'afficher une page secondaire.

8  **(page suivante)**

Permet d'afficher la page de télétexte suivante.

9  **(page précédente)**

Permet d'afficher la page de télétexte précédente.

10  **(mode)**

Permet de sélectionner le mode Télétexte (LIST/FLOF). Si vous appuyez sur cette touche en mode LISTE, vous accédez au mode d'enregistrement de liste. Dans ce mode, vous pouvez enregistrer une page télétexte dans une liste à l'aide du bouton  (mémoriser).

11  **(maintenir)**

Permet de bloquer l'affichage sur une page précise, si celle-ci est reliée à plusieurs pages secondaires qui défilent automatiquement. Pour reprendre l'affichage des autres pages, appuyez à nouveau sur cette touche.

12  **(annuler)**

Permet d'afficher le programme lors de la recherche d'une page.

13 **Boutons de couleur (rouge/vert/jaune/bleu)**

Si une société de télédiffusion utilise le système FASTEXT, les différentes rubriques d'une page de télétexte sont associées à un code couleur qui permet de les sélectionner à l'aide des touches de couleur de la télécommande. Appuyez sur la touche dont la couleur correspond à celle de la rubrique souhaitée. La page affiche d'autres informations en couleur que vous pouvez sélectionner de la même manière. Pour afficher la page précédente ou suivante, appuyez sur la touche de couleur correspondante.

☑ Vous pouvez changer de page de télétexte en appuyant sur les touches numériques de la télécommande.

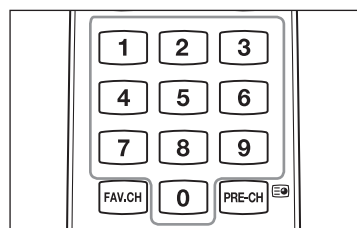
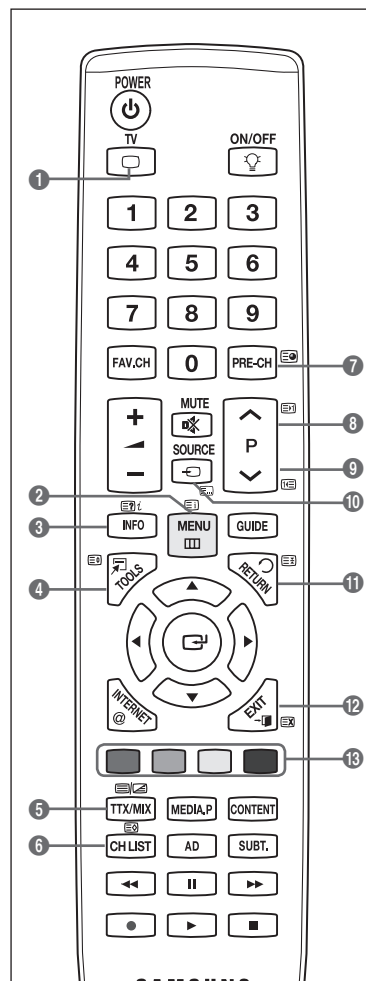

Suite...

Les pages télétexte sont organisées en six catégories :

Catégorie	Sommaire
A	Numéro de la page sélectionnée.
B	Identité de la chaîne émettrice.
C	Numéro de la page actuelle ou indications de recherche.
D	Date et heure.
E	Texte.
F	Informations d'état.

Informations FASTEXT.

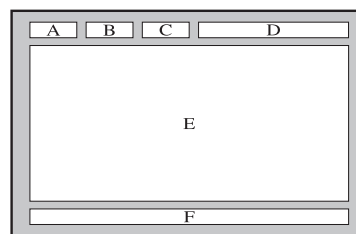

- ☑ Les informations du télétexte sont souvent réparties sur plusieurs pages qui s'affichent successivement. Ces pages sont accessibles en :
 - Entrant le numéro de page.
 - Sélectionnant un titre dans une liste.
 - Sélectionnant un titre de couleur (système FASTEXT)

☑ Appuyez sur le bouton TV pour quitter l'affichage télétexte.

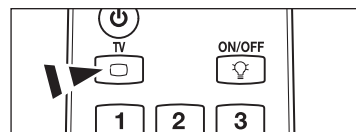

Caractéristiques du kit de fixation murale (VESA)

Installez votre fixation murale sur un mur solide perpendiculaire au sol.
Si vous souhaitez la fixer sur d'autres matériaux de construction, veuillez prendre contact avec votre revendeur le plus proche.
Si vous l'installez au plafond ou sur un mur non droit, elle peut tomber et occasionner des blessures corporelles graves.

Famille de produit	pouce	Caract. VESA (A * B)	Standard Vis	Quantité
TELEVISEUR LCD	19" ~22"	100 * 100	M4	4
	23"~29"	200 * 100		
	30"~40"	200 * 200	M6	
	46"~55"	400 * 400	M8	
	57"~70"	800 * 400		
80" ~	1400 * 800			
TELEVISEUR ECRAN A PLASMA	42"~ 50"	400 * 400	M8	4
	58"~ 63"	600 * 400		
	70" ~	800 * 400		
	80" ~	1400 * 800		

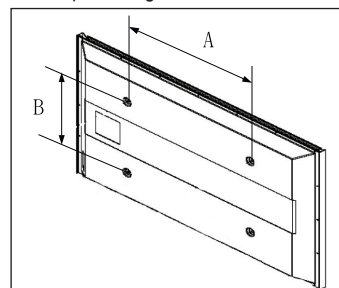

- ☑ Nous avons fourni les dimensions standard pour tous les kits de fixation murale, comme indiqué dans le tableau ci-dessus.
- ☑ Un manuel d'installation détaillé et toutes les pièces nécessaires au montage sont fournis avec le kit de fixation murale.
- ☑ N'utilisez pas de vis plus longues que la dimension standard car elles pourraient endommager l'intérieur du téléviseur.
- ☑ Pour les fixations murales non conformes aux caractéristiques des vis VESA standard, la longueur des vis peut varier, selon leurs caractéristiques.
- ☑ N'utilisez pas de vis non conformes aux caractéristiques des vis VESA standard. Ne serrez pas trop les vis : cela pourrait endommager le produit ou provoquer sa chute, entraînant des blessures corporelles. Samsung ne peut être tenue responsable de ce type d'accident.
- ☑ Samsung ne peut être tenue responsable de tout dommage au produit ou toute blessure corporelle dans le cas de l'utilisation d'une fixation murale non-VESA ou non spécifiée, ni si l'utilisateur ne suit pas les instructions d'installation du produit.
- ☑ Nos modèles 57" et 63" ne sont pas conformes aux caractéristiques VESA. Vous devez par conséquent utiliser notre kit de fixation murale approprié pour ce modèle.
- ☑ Lors du montage, l'inclinaison du téléviseur ne doit pas dépasser 15°.



N'installez pas le kit de fixation murale lorsque le téléviseur est sous tension. Cela pourrait entraîner une blessure par choc électrique.

Préparation avant l'installation d'un kit de fixation murale

Cas A. Installation d'un kit de fixation murale de SAMSUNG

Cas B. Installation d'un kit de fixation murale d'un autre fabricant

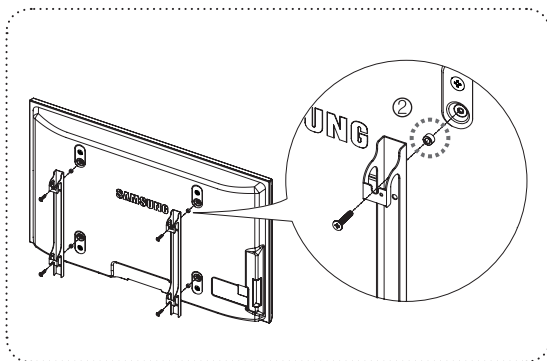
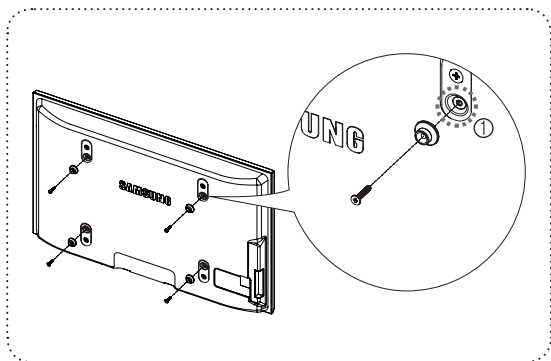

1. Installez le kit de fixation murale avec un couple de serrage de 15 kg/cm ou moins. Certaines pièces peuvent être endommagées si le couple est supérieur.
2. Le kit d'accessoires contient un Support – un Anneau [②] en vue d'installer un kit d'une marque autre que Samsung TV. (Cas B)
 Insérez la vis dans le trou [①] lors de l'installation de la fixation murale.

Assemblage de la base-support

Fixez fermement la télévision à la base du support au moyen des vis prévues à cet effet.

(L'aspect extérieur de votre écran peut différer de celui présenté à l'image.)

Si vous fixez le téléviseur au mur, fermez le couvercle (❶) de la pièce de connexion de la base-support à l'aide des deux vis.

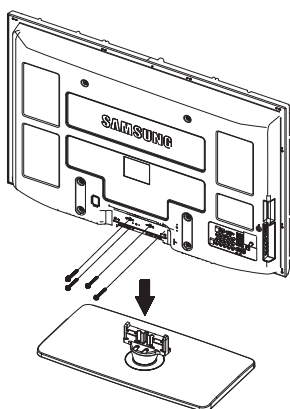

(PS50B650)

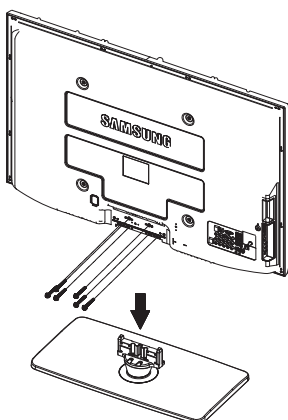

(PS58B680/PS63B680)

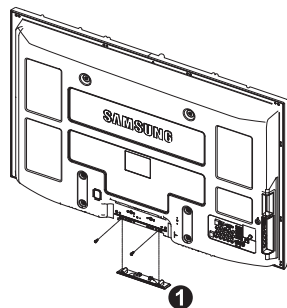

Avertissement

Fixez fermement le socle au téléviseur avant de déplacer ce dernier. Il pourrait tomber et provoquer de graves dommages.

- Le téléviseur doit être porté par au moins deux personnes. Ne posez jamais le téléviseur sur le sol car cela pourrait l'endommager. Conservez toujours le téléviseur en position verticale.

Fixation du téléviseur au mur



Si vous tirez ou poussez le téléviseur ou si vous grimpez dessus, il risque de tomber. Veillez en particulier, à ce que vos enfants ne se suspendent pas au téléviseur, ni ne le déséquilibrent, car cela pourrait le faire basculer et occasionner des blessures graves pouvant entraîner la mort. Respectez toutes les précautions de sécurité indiquées dans la brochure relative à la sécurité. Pour une stabilité accrue, installez le dispositif anti-chute comme indiqué.

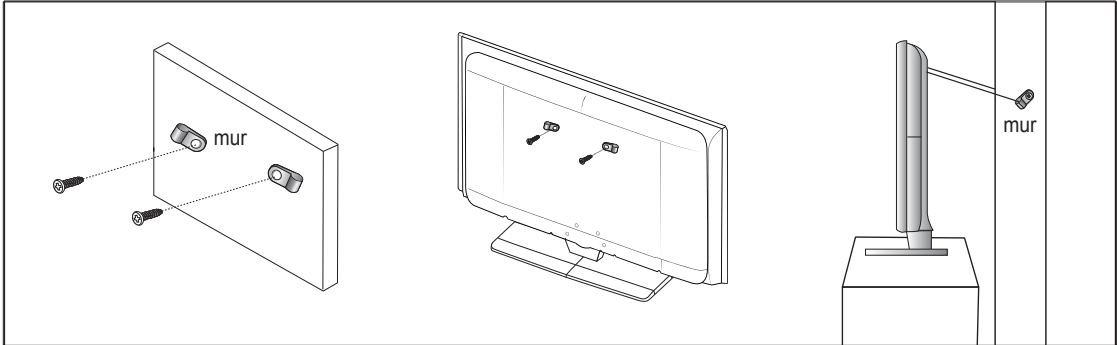

Pour éviter toute chute du téléviseur

- Placez les vis dans les colliers et fixez-les fermement au mur. Assurez-vous que les vis sont solidement fixées au mur.
 - En fonction du type de mur, il est possible que vous ayez besoin de matériel supplémentaire, tel que des chevilles.
 - Les colliers, vis et chaînettes n'étant pas fournis, vous devez les acheter séparément.
- Retirez les vis situées sur la partie centrale arrière du téléviseur, placez les vis dans les colliers, puis fixez-les à nouveau sur le téléviseur.
 - Il se peut que les vis ne soient pas fournies avec le produit.
- Reliez les colliers fixés au téléviseur et ceux fixés sur le mur à l'aide de chaînettes, puis attachez-les fermement.
 - Placez le téléviseur à proximité du mur afin qu'il ne bascule pas vers l'arrière.
 - Il est recommandé de placer la chaînette de façon à ce que les colliers fixés au mur soient placés à même hauteur ou plus bas que ceux fixés au téléviseur.
 - Détachez la chaînette avant de déplacer le téléviseur.
- Vérifiez que toutes les connexions sont fixées correctement. Vérifiez régulièrement que les connexions ne présentent aucun signe d'usure. Si vous avez un doute quant à la sécurité de vos connexions, contactez un installateur professionnel.

Sécurisation de l'emplacement d'installation

Respectez les distances requises entre le produit et d'autres objets (p. ex. murs) pour assurer une ventilation adéquate.

Le non-respect de cette consigne pourrait provoquer un incendie ou un problème avec le produit en raison de l'augmentation de la température interne de ce dernier. Installez le produit de manière à respecter les distances requises indiquées sur la figure.

- En cas d'utilisation d'un support ou de montage mural, n'utilisez que des pièces Samsung Electronics.
 - L'emploi de pièces d'un autre fabricant risque d'entraîner des problèmes avec le produit ou d'occasionner des blessures dues à la chute du produit.
 - L'emploi de pièces d'un autre fabricant risque d'entraîner un problème avec le produit ou de provoquer un incendie en raison de l'augmentation de la température interne du produit due à une ventilation insuffisante.
- L'aspect peut varier en fonction du produit.

■ Installation du produit sur un support

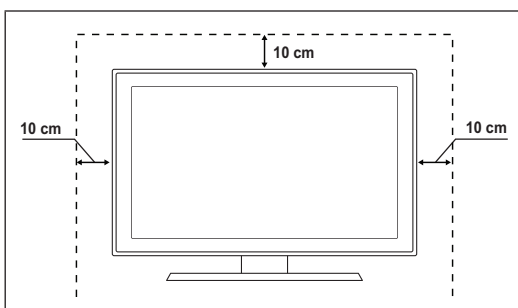

■ Montage mural du produit

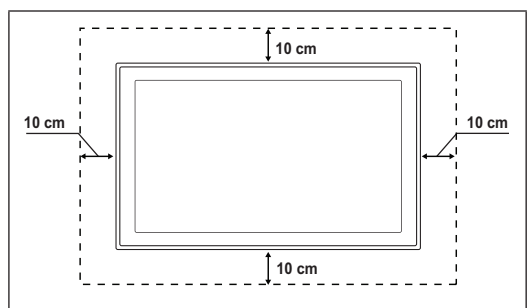

Résolution des problèmes

Si vous avez des questions relatives au téléviseur, commencez par consulter la liste ci-dessous. Si aucune de ces astuces de dépannage ne s'applique à votre problème, rendez-vous sur le site "www.samsung.com", puis cliquez sur Assistance ou contactez le centre d'appels dont les coordonnées figurent sur la dernière page.

La mise à niveau du microprogramme peut être considérée comme la première solution possible.

Problème	Solution possible
Qualité de l'image Exécutez tout d'abord le Test de l'image pour vérifier que votre téléviseur affiche correctement l'image de test. * Accédez à MENU → Assistance → Diagnostic automatique → Test de l'image Si l'image de test s'affiche correctement, sa qualité médiocre peut être due à la source ou au signal.	
La qualité de l'image sur le téléviseur n'est pas aussi bonne que dans le magasin.	<ul style="list-style-type: none"> • Si vous êtes équipé d'un décodeur câble/boîtier décodeur analogique, procédez à une mise à niveau. Utilisez les câbles HDMI ou Composant pour fournir une qualité d'image HD. • Abonné câble/satellite : essayez les chaînes HD (High Definition) à partir de l'alignement des canaux. • Connexion de l'antenne : essayez les chaînes HD après avoir exécuté une mémorisation automatique. <ul style="list-style-type: none"> <input checked="" type="checkbox"/> De nombreuses chaînes HD sont mises à niveau par rapport à du contenu SD (Standard Definition). • Réglez la résolution de sortie vidéo du décodeur câble/boîtier décodeur sur 1080i ou 720p.
L'image est déformée : macrobloc, petit bloc, points, pixelisation.	<ul style="list-style-type: none"> • La compression de contenus vidéo peut engendrer une déformation de l'image, en particulier pour les mouvements rapides comme le sport et les films d'action. • Un niveau de signal faible ou une mauvaise qualité peut déformer l'image. Il ne s'agit pas d'un problème lié au téléviseur.
Couleur incorrecte ou manquante avec la connexion Composant.	<ul style="list-style-type: none"> • Vérifiez que les câbles Composant sont raccordés aux prises appropriées. Des raccordements desserrés ou incorrects peuvent engendrer des problèmes au niveau de la couleur ou de l'écran (vide).
Luminosité ou couleur médiocre.	<ul style="list-style-type: none"> • Réglez les options Image dans le menu du téléviseur (Mode d'image, Couleur, Luminosité, Netteté). • Réglez l'option Mode éco. dans le menu Configuration. • Essayez de réinitialiser l'image pour afficher son paramètre par défaut (accédez à MENU → Image → Réinitialisation de l'image).
Ligne pointillée sur le bord de l'écran.	<ul style="list-style-type: none"> • Si la taille de l'image est réglée sur Adapter à l'écran, remplacez la valeur par 16:9. • Changez la résolution du décodeur câble/boîtier décodeur.
L'image est en noir et blanc avec l'entrée AV (Composite) uniquement.	<ul style="list-style-type: none"> • Raccordez le câble vidéo (jaune) à la prise verte de l'entrée Composant 1 du téléviseur.
L'image se fige ou est déformée lorsque vous changez de chaînes ou l'image s'affiche avec un décalage.	<ul style="list-style-type: none"> • En cas de raccordement avec le décodeur câble, essayez de réinitialiser ce dernier (rebranchez le cordon d'alimentation secteur et patientez jusqu'au démarrage du décodeur câble. Cette opération peut durer jusqu'à 20 minutes). • Réglez la résolution de sortie du décodeur câble sur 1080i ou 720p.
Qualité sonore Exécutez tout d'abord le Test du son pour vérifier que le système audio de votre téléviseur fonctionne correctement. * Accédez à MENU → Assistance → Diagnostic automatique → Test du son Si le système audio est OK , le problème lié au son peut provenir de la source ou du signal.	
Aucun son ou son trop faible lorsque le niveau du volume est au maximum.	<ul style="list-style-type: none"> • Vérifiez le volume du périphérique (décodeur câble/boîtier décodeur, DVD, Blu-ray, etc.) connecté à votre téléviseur. Puis, réglez le volume du téléviseur en conséquence.
Image correcte mais absence de son.	<ul style="list-style-type: none"> • Réglez l'option Sélection Haut-parleur sur Haut-parleur TV dans le menu Son. • Vérifiez que les câbles audio d'un périphérique externe sont raccordés aux prises d'entrée audio appropriées du téléviseur. • Vérifiez l'option de sortie audio du périphérique connecté. Exemple : il se peut que vous deviez remplacer l'option audio de votre décodeur câble par HDMI si vous utilisez la connexion HDMI. • Si vous utilisez un câble DVI-HDMI, un câble audio distinct est requis. • Désactivez la fonction SRS si le réglage du volume est supérieur à 30. • Retirez la fiche de la prise pour casque (si disponible sur votre téléviseur).
Bruit émis par le haut-parleur.	<ul style="list-style-type: none"> • Vérifiez le raccordement des câbles. Vérifiez qu'aucun câble vidéo n'est raccordé à une entrée audio. • Pour la connexion de l'antenne/du câble, vérifiez l'intensité du signal. Un niveau de signal faible peut provoquer une distorsion sonore.

Problème	Solution possible
Aucune image, aucune vidéo	
Le téléviseur ne s'allume pas.	<ul style="list-style-type: none"> • Vérifiez que le cordon d'alimentation secteur est branché correctement dans la prise murale et sur le téléviseur. • Vérifiez que la prise murale est opérationnelle. • Essayez d'appuyer sur le bouton d'alimentation du téléviseur pour vérifier que la télécommande fonctionne correctement. Si le téléviseur s'allume, la télécommande peut être à l'origine de cette mise sous tension. Pour résoudre le problème lié à la télécommande, reportez-vous au problème "La télécommande ne fonctionne pas" ci-après.
Le téléviseur s'éteint automatiquement.	<ul style="list-style-type: none"> • Vérifiez que la fonction Veille est réglée sur Marche dans le menu Configuration. • Si vous connectez le téléviseur à votre PC, vérifiez les paramètres d'alimentation de votre PC. • Vérifiez que le cordon d'alimentation secteur est branché correctement dans la prise murale et sur le téléviseur. • En l'absence de signal pendant environ 10 à 15 minutes avec la connexion Antenne/câble, le téléviseur s'éteint.
Aucune image/vidéo.	<ul style="list-style-type: none"> • Vérifiez le raccordement des câbles (retirez tous les câbles du téléviseur et des périphériques externes et rebranchez-les). • Réglez la sortie vidéo de votre périphérique externe (décodeur câble/boîtier décodeur, DVD, Blu-ray, etc.) pour faire correspondre les connexions à l'entrée du téléviseur. Par exemple, sortie du périphérique externe : HDMI, entrée du téléviseur : HDMI. • Vérifiez que votre périphérique connecté est sous tension. • Veuillez à sélectionner la source appropriée du téléviseur en appuyant sur le bouton SOURCE de la télécommande. • Redémarrez le périphérique connecté en reconnectant le câble d'alimentation du périphérique.
Connexion RF (câble/antenne)	
Impossible de recevoir toutes les chaînes.	<ul style="list-style-type: none"> • Vérifiez que le câble de l'antenne est raccordé correctement. • Essayez le fonction Plug & Play pour ajouter des chaînes disponibles à la liste correspondante. Accédez à MENU → Configuration → Plug & Play et attendez que toutes les chaînes disponibles soient mémorisées. • Vérifiez que l'antenne est positionnée correctement.
L'image est déformée : macrobloc, petit bloc, points, pixelisation.	<ul style="list-style-type: none"> • La compression de contenus vidéo peut engendrer une déformation de l'image, en particulier pour les mouvements rapides comme le sport et les films d'action. • Un niveau de signal faible peut déformer l'image. Il ne s'agit pas d'un problème lié au téléviseur.
Connexion PC	
Message Non pris en charge.	<ul style="list-style-type: none"> • Réglez la fréquence et la résolution de sortie de votre PC de sorte à ce qu'il corresponde aux résolutions prises en charge par le téléviseur.
Le PC apparaît toujours dans la liste source même s'il n'est pas connecté.	<ul style="list-style-type: none"> • C'est normal ; le PC apparaît toujours dans la liste source même s'il n'est pas connecté.
La vidéo fonctionne correctement mais le système audio n'existe pas avec une connexion HDMI.	<ul style="list-style-type: none"> • Vérifiez le paramètre de sortie audio de votre PC.
Connexion réseau	
Echec de la connexion réseau sans fil.	<ul style="list-style-type: none"> • Le dongle USB sans fil Samsung est requis pour utiliser le réseau sans fil. • Vérifiez que Type de réseau est réglé sur Sans fil. • Le téléviseur doit être connecté à un routeur IP sans fil.
Autres	
L'image ne s'affiche pas en plein écran. 	<ul style="list-style-type: none"> • Des barres noires s'affichent de chaque côté des chaînes HD lors de l'affichage du contenu SD mis à niveau (4:3). • Des barres noires s'affichent en haut et en bas des films dont le format est différent de celui de votre téléviseur. • Réglez l'option de la taille de l'image sur votre périphérique externe ou le téléviseur en plein écran.
La télécommande ne fonctionne pas.	<ul style="list-style-type: none"> • Remplacez les piles de la télécommande en respectant la polarité (+ -). • Nettoyez la lentille de la télécommande située en haut de la télécommande. • Essayez de diriger directement la télécommande vers le téléviseur dans un rayon de 1,5 à 1,8 m.

Problème	Solution possible
Le téléviseur à écran plasma émet un bourdonnement.	<ul style="list-style-type: none"> Généralement, les téléviseurs à écran plasma émettent un léger bourdonnement. C'est normal. Ce bruit résulte des charges électriques qui sont utilisées pour créer les images sur l'écran. Si le bourdonnement est fort, il se peut que la luminosité que vous avez réglée soit trop élevée. Essayez de réduire la luminosité. Le bourdonnement peut également être provoqué par une trop grande proximité entre un mur ou une autre surface dure et l'arrière de votre téléviseur à écran plasma. Vous pouvez également essayer de réacheminer vos câbles de connexion. Une installation incorrecte du support mural peut créer un bruit excessif.
Problème de rémanence de l'image (brûlures).	<ul style="list-style-type: none"> Pour réduire le risque de brûlure d'écran, cet écran est équipé d'une technologie de réduction des brûlures. Cette fonction (Pixel Shift) permet de régler le mouvement de l'image de bas en haut (ligne verticale) et de gauche à droite (point horizontal).
Impossible de contrôler l'alimentation ou le volume du téléviseur avec la télécommande du décodeur câble/boîtier décodeur.	<ul style="list-style-type: none"> Programmez la télécommande du décodeur câble/boîtier décodeur pour faire fonctionner le téléviseur. Consultez le manuel de l'utilisateur relatif au câble/satellite pour obtenir le code du téléviseur SAMSUNG.
Message Non pris en charge.	<ul style="list-style-type: none"> Vérifiez la résolution prise en charge du téléviseur et réglez la résolution de sortie du périphérique externe en conséquence. Reportez-vous aux paramètres de résolution indiqués dans ce manuel.
Impossible de désactiver Light Effect sur le cadre avant (en dessous du logo SAMSUNG)	<ul style="list-style-type: none"> Réglez l'option Effet lumineux dans le menu Configuration. Les options sont les suivantes : Arrêt, En veille, En marche et Toujours. La fonction Effet lumineux n'est pas disponible sur tous les modèles.
Odeur de plastique émise par le téléviseur.	<ul style="list-style-type: none"> Cette odeur est normale et s'atténuera au fur et à mesure.
L'option Intensité du signal du téléviseur n'est pas disponible dans le menu de test d'autodiagnostic.	<ul style="list-style-type: none"> Cette fonction n'est disponible qu'avec des chaînes numériques avec connexion d'antenne (RF/coaxial).
Le téléviseur penche vers la droite ou la gauche.	<ul style="list-style-type: none"> Retirez la base du support du téléviseur et réassemblez-la.
Impossible d'assembler la base du support.	<ul style="list-style-type: none"> Veillez à placer le téléviseur sur une surface plane. Si vous ne parvenez pas à retirer les vis du téléviseur, utilisez un tournevis aimanté.
Le menu des chaînes est grisé (non disponible).	<ul style="list-style-type: none"> Le menu Canal n'est disponible que si la source du téléviseur est sélectionnée.
Vos paramètres sont perdus après 30 minutes ou à chaque mise hors tension du téléviseur.	<ul style="list-style-type: none"> Si le téléviseur est en mode Enr. démo, les paramètres de l'image et audio sont rétablis toutes les 30 minutes. Remplacez le mode Enr. démo par le mode Util. domicile dans la procédure Plug & Play. Appuyez sur le bouton SOURCE pour sélectionner le mode TV, accédez à MENU → Configuration → Plug & Play → ENTER
Perte intermittente du signal audio ou vidéo.	<ul style="list-style-type: none"> Vérifiez le raccordement des câbles ; raccordez-les au besoin. Cette perte peut être provoquée par l'utilisation de câbles trop rigides ou épais. Veillez à ce que les câbles soient suffisamment souples pour une utilisation à long terme. En cas d'installation murale, nous vous recommandons d'utiliser des câbles avec des connecteurs de 90 degrés.
Il se peut que vous voyiez de petites particules si vous regardez de près le bord du cadre de l'écran du téléviseur.	<ul style="list-style-type: none"> Elles font partie de la conception du produit et ne constituent pas un défaut.
Le menu PIP n'est pas disponible.	<ul style="list-style-type: none"> La fonctionnalité PIP n'est disponible que lorsque vous regardez une source HDMI, PC ou Composant.
"Signal brouillé" ou "Aucun signal/signal faible" avec la carte d'interface (CI/CI+) CARD du CAM.	<ul style="list-style-type: none"> Vérifiez que la carte d'interface commune CI(CI+) CARD est installée dans le CAM dans la fente de l'interface commune. Cela est normal car le téléviseur utilise la fonction de liaison radio (OTA) pour mettre à niveau le microprogramme téléchargé pendant son utilisation.
Problème récurrent lié à l'image/au son.	<ul style="list-style-type: none"> Vérifiez et changez le signal/la source.

☑ Certaines des images et fonctions ci-dessus ne sont disponibles que pour des modèles spécifiques.

Caractéristiques

Les descriptions et caractéristiques fournies dans ce manuel sont données à titre indicatif seulement et sont susceptibles d'être modifiées sans préavis.

Nom du modèle	PS50B650	PS58B680	PS63B680
Taille de l'écran (diagonale)	50 pouces	58 pouces	63 pouces
Résolution PC (optimale)	1920 x 1080 @ 60 Hz	1920 x 1080 @ 60 Hz	1920 x 1080 @ 60 Hz
Son (Sortie)	10 W x 2	15 W x 2	15 W x 2
Dimension (L x H x P)			
Produit	1240 x 756 x 74 mm	1401 x 848 x 74 mm	1531 x 932 x 74 mm
Avec socle	1240 x 817 x 290 mm	1401 x 917 x 335 mm	1531 x 957 x 390 mm
Poids			
Produit	33 kg	39 kg	53 kg
Avec socle	38 kg	46 kg	61 kg
Conditions ambiantes			
Température de fonctionnement	50 °F à 104 °F (10 °C à 40 °C)		
Humidité au cours du fonctionnement	10% à 80%, sans condensation		
Température de stockage	-4 °F à 113 °F (-20 °C à 45 °C)		
Humidité de stockage	5% à 95%, sans condensation		

- ☑ Ce périphérique est un appareil numérique de classe B.
- ☑ La conception et les spécifications peuvent être modifiées sans préavis.
- ☑ Pour les caractéristiques d'alimentation et de consommation électrique, reportez-vous à l'étiquette fixée au produit.

Benutzerhinweise

■ Einbrennen von Standbildern

Zeigen Sie Standbilder (z. B. bei einem Videospiel oder bei Anschluss eines PC an diesen Plasmamonitor) niemals länger als 2 Stunden auf dem Plasmabildschirm an, da das Bild auf diese Weise einbrennen kann. Das Einbrennen von Standbildern wird auch als „Bildkonservierung“ bezeichnet. Sie können das Einbrennen vermeiden, indem Sie die Helligkeit und den Kontrast des Bildschirms beim Anzeigen von Standbildern verringern.

■ Höhe

Um normalen Betrieb zu gewährleisten, muss der Plasmabildschirm in einer Höhe unter 2000 m aufgestellt werden. Der Betrieb des Monitors wird möglicherweise gestört, wenn er in mehr als 2000 m Höhe betrieben wird. Sie dürfen den Plasmabildschirm deshalb nicht in einer Höhe von über 2000 m aufstellen und betreiben.

■ Wärmeentwicklung auf der Oberseite des Plasmabildschirms

Die Oberseite des Produkts kann nach längerem Betrieb warm werden, da die Wärme aus dem Monitor über die Entlüftungsöffnung im oberen Teil des Geräts abgeführt wird. Dies ist normal und weist nicht auf einen Defekt oder eine Fehlfunktion des Geräts hin. Allerdings sollten Kinder von dem oberen Teil des Geräts ferngehalten werden.

■ Das Gerät verursacht ein „knackendes“ Geräusch.

Ein „knackendes“ Geräusch entsteht, wenn das Gerätematerial sich aufgrund einer Änderung der Umgebung, wie z. B. Temperaturschwankungen oder Änderung der Luftfeuchtigkeit, zusammenzieht oder ausdehnt. Das ist normal und stellt keinen Defekt des Geräts dar.

■ Pixelfehler

Der Plasmabildschirm besitzt eine Bildfläche mit 2.360.000 (bei HD-Auflösung) bis 6.221.000 (bei Full-HD-Auflösung) Pixeln, für dessen Herstellung hoch entwickelte Technologie eingesetzt wird. Allerdings können ein paar zu helle oder zu dunkle Pixel auf der Bildfläche zu sehen sein. Diese Pixelfehler haben keinen Einfluss auf die Geräteleistung.

■ Vermeiden Sie den Betrieb des Plasmabildschirms bei Temperaturen unter 5° C.

■ Ein Standbild, das zu lange angezeigt wird, kann zu einer bleibenden Beschädigung des Plasmabildschirms führen.



Der Betrieb des Plasmabildschirms im Format 4:3 für einen längeren Zeitraum kann links, rechts und in der Mitte des Monitors Spuren der Bildränder hinterlassen, die durch die unterschiedliche Lichtemission auf dem Monitor verursacht werden. Durch die Wiedergabe einer DVD oder der Betrieb einer Spielkonsole kann es auf dem Bildschirm zu ähnlichen Effekten kommen. Schäden, die durch die o. g. Effekte verursacht wurden, fallen nicht unter die Garantie.

■ Nachbilder auf dem Monitor

Das Anzeigen von Standbildern von Videospielen und PC-Anwendungen über einen bestimmten Zeitraum kann zu partiellen Nachbildern führen. Um diesen Effekt zu verhindern, verringern Sie Helligkeit und Kontrast, wenn Sie Standbilder anzeigen möchten.

■ Garantie

- Durch diese Garantie nicht abgedeckt sind Schäden, die durch Einbrennen von Bildern entstehen.
- Das Einbrennen von Bildern wird von der Garantie nicht abgedeckt.

■ Installation

Wenden Sie sich an den autorisierten Kundendienst, wenn das Gerät an einem Ort mit hoher Konzentration an Staubpartikeln, außergewöhnlich hoher oder geringer Raumtemperatur, extrem hoher Luftfeuchtigkeit, in unmittelbarer Nähe zu chemischen Lösungsmitteln oder für den Dauerbetrieb, z.B. auf Bahn- oder Flughäfen, aufgestellt werden soll. Eine nicht fachgerechte Aufstellung kann zu schweren Schäden am Gerät führen.

Hinweis zu Digitalfernsehgeräten

1. Die Funktionalitäten für Digital TV (DVB) stehen nur in Ländern/Regionen zur Verfügung, in denen digitale terrestrische DVB-T-Signale (MPEG2 und MPEG4 AVC) gesendet werden oder in denen Sie Zugang zu einem kompatiblen Kabelfernsehdienst mit DVB-C (MPEG2 und MPEG4 AAC) haben. Fragen Sie Ihren örtlichen Händler, wenn Sie Informationen über die Verfügbarkeit von DVB-T oder DVB-C in Ihrer Gegend benötigen.
2. DVB-T ist der Standard des europäischen DVB-Konsortiums für die terrestrische Versorgung mit digitalem terrestrischem Fernsehen, und DVB-C ist das Konsortium für die Versorgung mit digitalem Kabelfernsehen. Allerdings werden manche Unterscheidungsmerkmale wie EPG (elektrische Programmzeitschrift), VOD (Video on Demand) usw. in dieser Spezifikation nicht berücksichtigt. Deshalb können sie zum jetzigen Zeitpunkt noch nicht unterstützt werden.
3. Zwar hält dieses Fernsehgerät die aktuellen Standards der DVB-T- und DVB-CSpezifikationen [August 2008] ein, aber es kann nicht garantiert werden, dass die Kompatibilität mit zukünftigen digitalen terrestrischen DVB-T- und DVB-C-Signalen gewahrt bleibt.
4. Manche Kabelfernsehanbieter verlangen zusätzliche Gebühren für solch einen Dienst, und möglicherweise wird verlangt, dass Sie den Vertragsbedingungen des Unternehmens zustimmen.
5. Manche Digitalfernsehfunktionen sind in einigen Ländern oder Regionen möglicherweise nicht verfügbar, und bei DVB-C kann das Gerät möglicherweise nicht mit allen Anbietern störungsfrei zusammenarbeiten.
6. Für weitere Informationen setzen Sie sich bitte mit dem Samsung-Kundendienstzentrum in Verbindung.

Wenden Sie sich an SAMSUNG WORLDWIDE

Bei Fragen oder Hinweisen zu Produkten von Samsung setzen Sie sich bitte mit dem SAMSUNG-Kundendienstzentrum in Verbindung. (Siehe Abschnitt "Wenden Sie sich an Samsung")

- ☑ Die Abbildungen und Illustrationen in diesem Handbuch dienen nur zur Information und können vom tatsächlichen Aussehen des Geräts abweichen. Technische Änderungen und Änderungen am Design des Geräts, insbesondere zur Verbesserung der Leistungsfähigkeit des Geräts, sind jederzeit vorbehalten.

Inhalt

Anschließen und Vorbereiten des Fernsehgeräts

■ Lieferumfang	4
■ Standfuß verwenden	4
■ Verlegen der Kabel	4
■ Bedienfeld	5
■ Anschlussfeld	6
■ Fernbedienung	8
■ Batterien in die Fernbedienung einsetzen	8
■ Verwenden der Fernbedienung mit Tastenbeleuchtung	9
■ Ein- und Ausschalten	9
■ Fernsehgerät in den Standby-Modus schalten	9
■ Anzeigen des Bildschirmmenüs	9
■ Menüs anzeigen	10
■ Verwenden der Taste TOOLS	10
■ Plug & Play-Funktion	10

Kanalsteuerung

■ Speichern von Sendern	11
■ Verwalten von Sendern	13

Bildeinstellungen

■ Ändern der Bildeinstellungen	15
■ Fernsehgerät mithilfe des PCs einstellen	18
■ PC-Anzeige	19

Toneinstellungen

■ Tonstandard wählen	20
■ Tonmodus wählen	21

Funktionsbeschreibung

■ Einstellen der Uhrzeit	22
■ Konfigurieren der Menüeinstellungen	23
■ Verwenden der Bild-in-Bild-Funktion (PIP)	25

Unterstützung / Eingang

■ Unterstütztes Programm	26
■ Quellen / Name bearbeiten	27

Netzwerks

■ Netzwerkverbindung	28
■ Netzwerk einrichten	30

Media Play

■ Anschließen eines USB-Geräts	33
■ Verwenden der Medienwiedergabefunktion	34
■ Sortieren der Foto- / Musik- / Filmliste	35
■ Optionsmenü für Foto- / Musik- / Filmliste	36
■ Optionsmenü für Diashow / Musikwiedergabe / Filmwiedergabe	37
■ Anzeigen eines Fotos oder einer Diashow	38
■ Wiedergeben von Musik	39
■ Wiedergeben einer Filmdatei	40
■ Verwenden des Menüs Einstellungen	41

Media Play-DLNA

■ Einrichten des DLNA-Netzwerks	42
■ Installieren der DLNA-Anwendung	42
■ Verwenden der DLNA-Anwendung	43
■ Verwenden der DLNA-Funktion	44

Informationen zu Anynet+

■ Anschließen von Anynet*-Geräten	45
■ Einrichten von Anynet*	46
■ Wechseln zwischen Anynet*-Geräten	46
■ Aufnahme	47
■ Tonwiedergabe mit einem Receiver	48
■ Fehlerbehebung für Anynet*	48

Content Library

■ Aktivieren der Content Library	49
■ Verwenden der Bibliothek der Inhalte	50

Internet@TV

■ Erste Schritte mit Internet@TV	51
■ Bearbeiten von Snippets im Dock	53
■ Verwenden des Profil-Widget	53
■ Verwenden der Yahoo!@-Widget-Galerie	54
■ Verwenden des Wetter-Widget von Yahoo!@	54
■ Verwenden des Nachrichten-Widget von Yahoo!@	55
■ Verwenden des Flickr-Widget von Yahoo!@	55
■ Verwenden des Finanz-Widget von Yahoo!@	56
■ Fehlerbehebung für Internet@TV	56
■ Hilfe-Website	57

Internet@TV

■ Erste Schritte mit Internet@TV	58
■ Konfigurieren von Internet@TV	58
■ Verwenden des Internet@TV-Dienstes	59
■ Fehlerbehebung für Internet@TV	60
■ Hilfe-Website	60

Home-Network-Center

■ Home-Network-Center	61
■ Einrichten des Home-Network-Centers	62
■ Verwenden der Meldungsfunktion	62
■ Verwenden der Medienfunktion	63

Empfehlungen für den Betrieb

■ Videotextfunktion	64
■ Spezifikation (VESA) der Wandhalterung	65
■ Vorbereitung für die Befestigung der Wandhalterung an der Wand	66
■ Montieren des Standfußes	66
■ Befestigen des Fernsehgeräts an der Wand	67
■ Absichern des Einbaubereichs	67
■ Fehlerbehebung	68
■ Technische Daten	71



Symbol

Drücken



Hinweis



Zielwahltaste



TOOLS

Anschließen und Vorbereiten des Fernsehgeräts

Lieferumfang



Ferritkern

Mit dem Ferritkern werden die Kabel vor Störungen geschützt. Wenn Sie ein Kabel anschließen, öffnen Sie den Ferritkern und legen Sie ihn in der Nähe des Steckers mit einem deutlich hörbaren Klicken um das Kabel (siehe Abbildung).

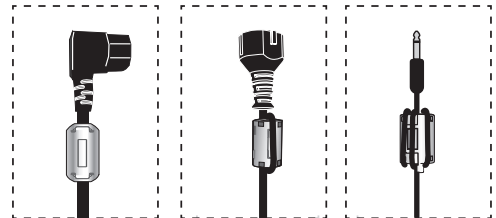

(PS58B680T6P / PS63B680 nur)

Standfuß verwenden



Der PDP-Fernseher sollte von mindestens zwei Personen getragen werden. Um Beschädigungen zu vermeiden, legen Sie den Plasmafernseher nie auf den Fußboden. Der Plasmabildschirm muss sich immer in aufrechter Position befinden.



Der Plasmabildschirm kann um 20 Grad nach rechts und links gedreht werden.

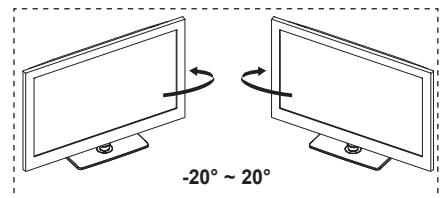

Verlegen der Kabel

Verstecken Sie die Kabel im Kabelschlauch, damit Sie durch den transparenten Standfuß hindurch nicht zu sehen sind.

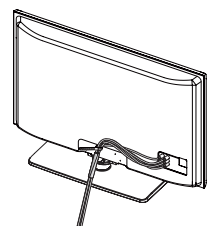

(PS50B650)

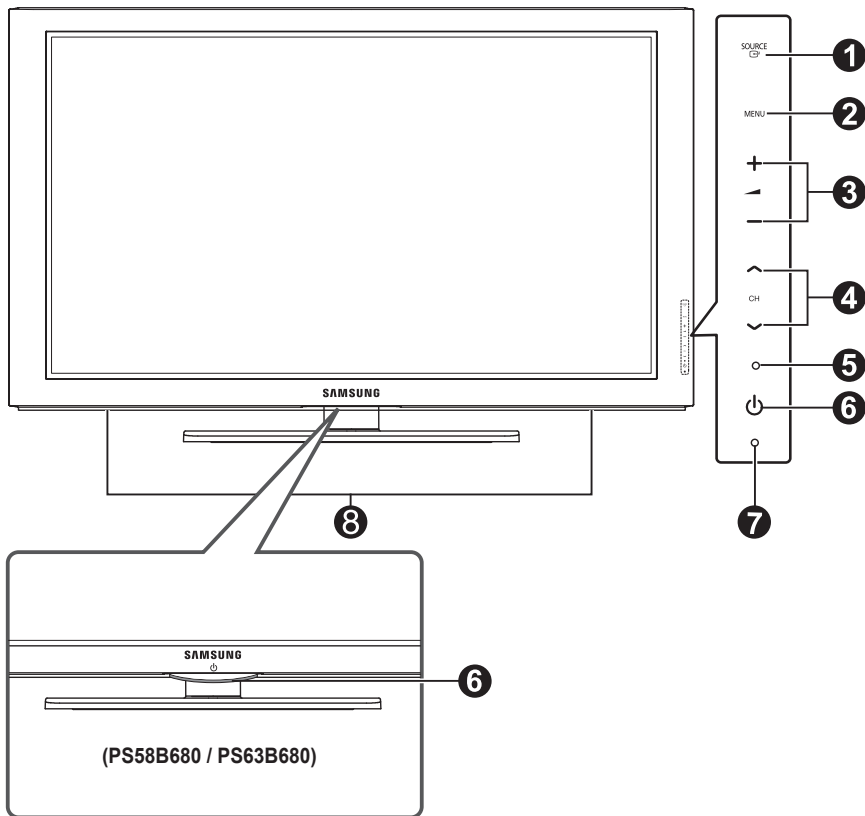

Form und Farbe des Geräts können sich je nach Modell unterscheiden.

Tasten auf der Vorderseite

Berühren Sie die verschiedenen Tasten, um die gewünschten Funktionen zu nutzen.

1 SOURCE



Schaltet zwischen den verfügbaren Signalquellen um (TV, Ext1, Ext2, AV, Component, PC, HDMI1, HDMI2/DVI, HDMI3, HDMI4, USB).

Im Bildschirmmenü können Sie diese Schaltfläche genauso wie die **ENTER** -Taste auf der Fernbedienung verwenden.







2 MENU

Drücken Sie diese Taste, um ein Bildschirmmenü zu den Funktionen des Fernsehgeräts einzublenden

3 + -

Hiermit erhöhen oder verringern Sie die Lautstärke. Im Bildschirmmenü können Sie die Schaltflächen +  - wie die Tasten  und  auf der Fernbedienung verwenden.

4 CH

Hiermit wechseln Sie den Sender. Im Bildschirmmenü können Sie die  CH -Schaltflächen wie die Tasten  und  auf der Fernbedienung verwenden. Verwenden Sie die  CH -Taste verwenden, um das Fernsehgerät ohne Fernbedienung anzuschalten.

5 BETRIEBSANZEIGE

Beim Einschalten des Fernsehgeräts blinkt die Netzleuchte kurz und erlischt anschließend. Im Standbymodus leuchtet die Anzeige permanent.

6 (POWER)

Drücken Sie diese Taste, um das Fernsehgerät ein- und auszuschalten.

7 FERNBEDIENUNGSSENSOR

Richten Sie die Fernbedienung auf diesen Sensor am Fernsehgerät.

8 LAUTSPRECHER

Anschlussfeld

Rückseite des Fernsehgeräts

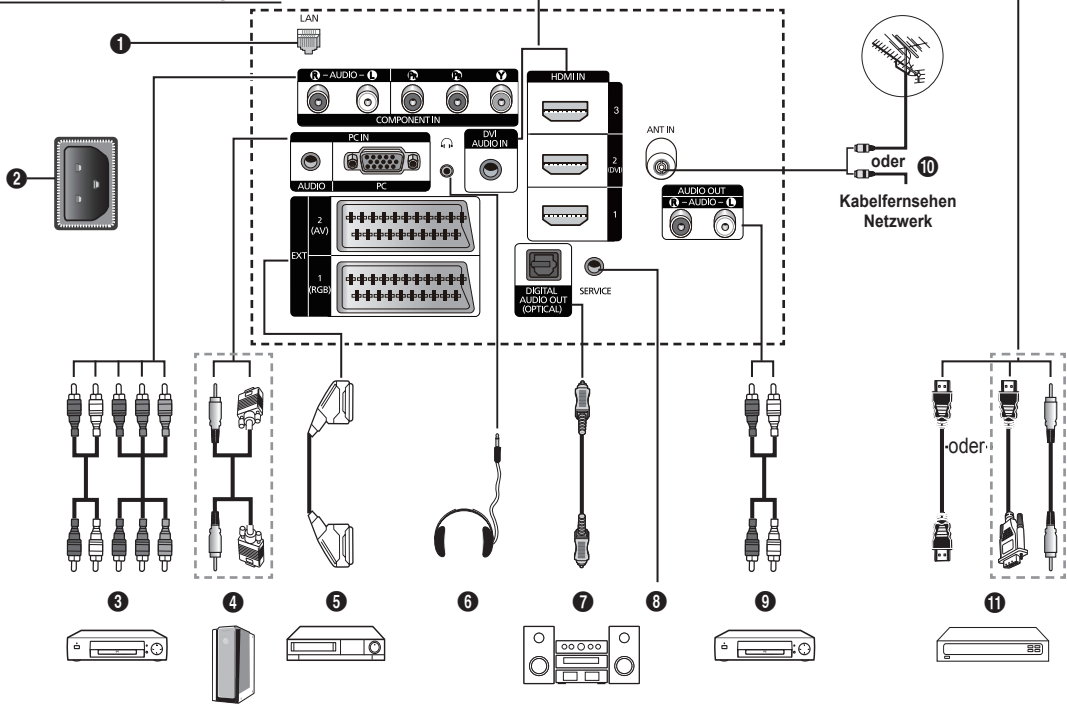

☑ Die Produktfarbe und -form können sich je nach Modell unterscheiden.

- ☑ Stellen Sie sicher, dass der Fernseher und alle angeschlossenen Geräte ausgeschaltet sind, bevor Sie weitere Geräte anschließen.
- ☑ Achten Sie beim Anschließen eines externen Geräts auf die Farbcodierung: Stecker und Buchse müssen die gleiche Farbe aufweisen.

- 1 LAN**
Schließen Sie ein Netzwerkkabel zur Verbindung mit dem Netzwerk an diesen Anschluss an.
- 2 POWER IN**
Anschluss für das Netzkabel.
- 3 COMPONENT IN**
Audio- (L/R) UND Videoeingänge (Y / P_B / P_R) für Komponentensignale.
- 4 PC IN (AUDIO / PC)**
Anschließen an den Videound Audioausgang eines Computers.
- 5 EXT 1, EXT 2**
Ein- und Ausgänge für externe Geräte wie z. B. Videorecorder, DVD-Player, Spielekonsolen oder Video-Disc-Player.
☑ Im EXT-Modus unterstützt DTV Out nur MPEG SD-Video und Audio.
☑ Im EXT-Modus ist der Spielmodus nicht verfügbar.

Anschlussmöglichkeiten

Anschluss	Eingang			Ausgang
	Video	Audio(L/R)	RGB	Video + Audio(L/R)
EXT 1	✓	✓	✓	Nur TV- oder DTV-Ausgang verfügbar.
EXT 2	✓	✓		Ausgang frei wählbar.

- 6 KOPFHÖRER**
Wenn Sie beim Fernsehen andere Personen im Zimmer nicht stören möchten, können Sie Kopfhörer an das Fernsehgerät anschließen.
☑ Das Verwenden von Kopfhörern bei hoher Lautstärke über einen längeren Zeitraum kann zu Hörschäden führen.

- 7 DIGITALAUDIO-AUSGANG (OPTISCH)**
Anschließen an ein digitales Audiogerät.
- 8 SERVICE**
Anschluss für Servicezwecke.
- 9 AUDIO OUT(AUDIO R/L)**
Schließen Sie die Cinch- Audiosignale des Fernsehgeräts an eine externe Quelle an, z. B. an ein Audiogerät.
- 10 ANT IN**
Koaxialanschluss (75Ω) für Antenne/Kabelanschluss.
- 11 HDMI IN 1, 2(DVI), 3**
Beim Anschluss von Geräten über eine HDMI-Schnittstelle ist keine zusätzliche Audioverbindung erforderlich.
- Eine Verbindung über HDMI/DVI-Kabel kann nur über HDMI IN 2 (DVI) erfolgen.
☑ Was ist HDMI?
- Die hochauflösende Multimediastchnittstelle HDMI ermöglicht die Übertragung von hochauflösenden digitalen Videodaten und mehreren Kanälen mit Digitalaudio.
- Mit dem entsprechenden Kabel ermöglicht der HDMI/ DVI-Anschluss DVI/Verbindungen zu einem erweiterten Gerät (nicht mitgeliefert). Der Unterschied zwischen HDMI und DVI besteht darin, dass ein Gerät mit HDMI kleiner ist, mit dem Kopierschutz HDCP (High Bandwidth Digital Copy Protection/ digitaler Kopierschutz) ausgestattet ist und digitalen Mehrkanalton unterstützt.

DVI AUDIO IN

DVI-Audioausgänge für externe Geräte.

Unterstützte Modi für HDMI/DVI und Component

	480i	480p	576i	576p	720p	1080i	1080p
HDMI/DVI 50Hz	X	X	X	O	O	O	O
HDMI/DVI 60Hz	X	O	X	X	O	O	O
Komponenteneingang	O	O	O	O	O	O	O

Seitenverkleidung des Fernsehgeräts

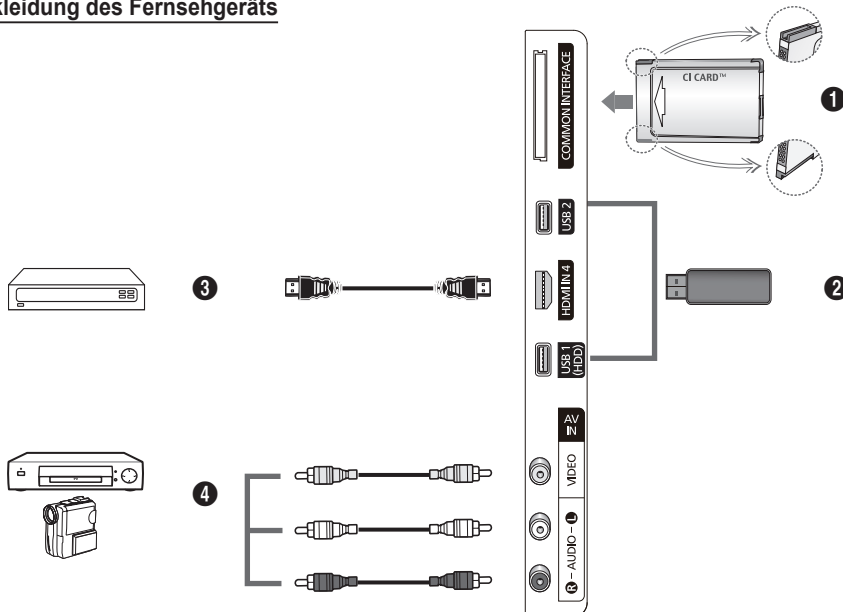

☑ Form und Farbe des Geräts können sich je nach Modell unterscheiden.

1 COMMON INTERFACE-Steckplatz

Setzen Sie eine CI(CI+)-Karte (Common Interface) in den Steckplatz ein. (finden Sie auf Seite 23)

- Ohne eingelegte **CI(CI+)-Karte** zeigt das Fernsehgerät auf **einigen Kanälen** ein gestörtes Signal an.
- Die Verbindungsinformationen mit Telefonnummer, Kennung der CI(CI+)-Karte, Hostkennung und anderen Angaben wird in ungefähr 2 bis 3 Minuten angezeigt. Wenn eine Fehlermeldung angezeigt wird, wenden Sie sich bitte an Ihren Dienstanbieter.
- Wenn die Senderinformationskonfiguration abgeschlossen ist, wird die Meldung angezeigt. Dies bedeutet, dass die Senderliste jetzt aktualisiert ist.
- Wenn Sie die CI-Karte wieder einsetzen, wird, je nach Modell, eine Meldung angezeigt, in der Sie das Kennwort für die **Parental Lock** eingeben sollen.
- Selbst wenn die **Parental Lock** auf **Allow All** eingestellt ist, wird bei manchen Modellen eine Meldung angezeigt, damit Sie für Erwachsenenprogramme (ab 18 Jahren) das Kennwort eingeben.

- ☑ Die Richtung, in der Sie die Karte einlegen müssen, ist darauf mit einem Pfeil markiert.
- ☑ CI(CI+)-Karten werden in einigen Ländern, Regionen und von manchen Sendern nicht unterstützt. Fragen Sie diesbezüglich Ihren offiziellen Händler.
- ☑ Die CI+-Funktion steht nur im Modell PS*****P zur Verfügung.
Bei Problemen wenden Sie sich an den Dienstanbieter.

2 USB 1(HDD), USB 2

Schließen Sie ein USB-Massenspeichergerät an, um Fotodateien (JPEG), Audiodateien (MP3) und Filmdateien anzuzeigen bzw. abzuspielen. Sie können eine drahtlose Verbindung zum SAMSUNG-Netzwerk herstellen. Der USB 1-Anschluss dient zugleich als Festplattenanschluss. Auf der Festplatte (Festplattenlaufwerk) werden digitale Daten gespeichert.

3 HDMI IN 4

Zum Anschließen an die HDMI-Buchse von Geräten mit HDMI-Ausgang.

4 AV IN (VIDEO, AUDIO L/R)

Video- und Audioeingänge für externe Geräte wie z. B. Camcorder oder Videorecorder.

Fernbedienung

Die Reichweite der Fernbedienung beträgt ca. 7 m.

Die Leistungsfähigkeit der Fernbedienung kann durch starke Lichteinstrahlung beeinträchtigt werden.

- | | |
|--|--|
| <p>1 POWER-Taste (Netzaste zum An- und Ausschalten des Fernsehgeräts).</p> <p>2 TV-Modus direkt aufrufen</p> <p>3 Zifferntasten für direkte Programmplatzeingabe.</p> <p>4 Drücken Sie diese Taste, um zu Ihren Favoriten zu wechseln.</p> <p>5 Ton vorübergehend ausschalten.</p> <p>6 Nächster Sender
 Vorheriger Sender.</p> <p>7 Verfügbare Signalquelle auswählen.</p> <p>8 Anzeigen von Informationen zur aktuellen Sendung.</p> <p>9 Hiermit können Sie häufig verwendete Funktionen schnell auswählen.</p> <p>10 Auswählen von Optionen im Bildschirmmenü und Ändern von Menüwerten.</p> <p>11 Mit dieser Funktionen können Sie Internetfernsehen Internet@TV nutzen.</p> <p>12 Verwenden Sie diese Tasten bei der Arbeit mit der Senderliste, Media Play, Internet@TV und usw.</p> <p>14 Anzeigen von Senderlisten auf dem Bildschirm.</p> <p>15 Verwenden Sie diese Tasten bei der Arbeit mit der Senderliste, Media Play und Anynet+.</p> <p>16 Drücken Sie diese Taste, um die Tastenbeleuchtung der Fernbedienung zu aktivieren. Diese Funktion ist in der Nacht oder in einem dunklen Zimmer hilfreich. (Wenn Sie die Fernbedienung mit angeschalteter Hintergrundbeleuchtung ON/OFF () verwenden, verkürzt dies die Lebensdauer der Batterie.)</p> <p>17 Vorheriger Sender.</p> | <p>18 Nächster Sender
 Vorheriger Sender</p> <p>19 Bildschirmmenü anzeigen.</p> <p>20 EPG-Anzeige (Elektronischer Programmführer).</p> <p>21 Zurück zum vorherigen Menü.</p> <p>22 Bildschirmmenü schließen.</p> <p>23 Mit dieser Funktionen können Sie Media Play nutzen.</p> <p>24 Diese Funktion ermöglicht die Anzeige der Content Library.</p> <p>25 Mit dieser Taste können Sie digitale Untertitel anzeigen.</p> <p>26 Auswahl der Audio-Beschreibung.</p> |
|--|--|

Teletextfunktionen

- 2** Teletextanzeige beenden (modellabhängig)
- 7** Teletext-Modus auswählen (LIST/FLOF)
- 8** Teletext anzeigen
- 9** Teletextgröße
- 12** Fasttext-Thema auswählen
- 13** Teletext anzeigen / Teletext und Fernsehsendung zugleich anzeigen
- 14** Teletextseite speichern
- 17** Untergeordnete Teletextseite
- 18** P : Nächste Teletextseite
P : Vorige Teletextseite
- 19** Teletext-Index
- 21** Seite weiter anzeigen (nicht umblättern)
- 22** Teletext abbreche

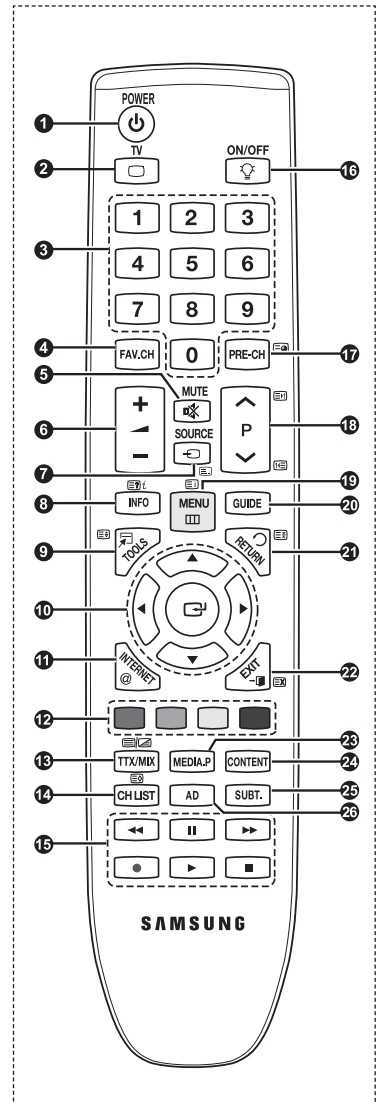

Batterien in die Fernbedienung einsetzen

1. Heben Sie die Abdeckung auf der Rückseite der Fernbedienung an, wie in der Abbildung dargestellt.
2. Legen Sie zwei AAA-Batterien ein.
 - Achten Sie darauf, dass die Pole der Batterien wie im Batteriefach angezeigt ausgerichtet sind.
3. Schließen Sie den Deckel.
 - Wenn die Fernbedienung für einen längeren Zeitraum nicht verwendet wird, nehmen Sie die Batterien heraus, und lagern Sie sie an einem kühlen, trockenen Ort.

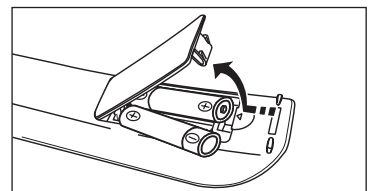

Sollte die Fernbedienung nicht funktionieren, überprüfen Sie Folgendes :

1. Ist das Fernsehgerät eingeschaltet?
2. Wurden Plus- und Minuspol der Batterien vertauscht?
3. Sind die Batterien leer?
4. Liegt ein Stromausfall vor oder ist das Netzkabel des Fernsehgeräts nicht eingesteckt?
5. Befindet sich eine Leuchtstoffröhre oder ein Neonschild in der Nähe?

Batterien und Akkus gehören nicht in den Hausmüll. Als Verbraucher sind Sie verpflichtet, alte Batterien und Akkus zur umweltschonenden Entsorgung zurückzugeben. Sie können alte Batterien und Akkus bei den öffentlichen Sammelstellen in Ihrer Gemeinde oder überall dort abgeben, wo Batterien und Akkus der betreffenden Art verkauft werden.

Verwenden der Fernbedienung mit Tastenbeleuchtung

Nutzen Sie dieses Feature in dunkler Umgebung, oder wenn Sie die Tasten der Fernbedienung nicht deutlich sehen können.

1. Drücken Sie die Taste **ON/OFF** (☾) für die Tastenbeleuchtung.
 - Wenn die Hintergrundbeleuchtung angeschaltet (**ON**) ist, wird die Tastenbeleuchtung kurz angeschaltet.
 - Sobald Sie eine Taste der angeschalteten Fernbedienung drücken, wird die Tastenbeleuchtung für eine kurze Zeit angeschaltet.

Ein-und Ausschalten

Das Netzkabel wird auf der Rückseite des Fernsehgeräts angeschlossen.

1. Schließen Sie das Netzkabel an eine geeignete Netzsteckdose an.
 - Am Gerät leuchtet die Standby-Anzeige auf.
2. Drücken Sie die **POWER** (⏻) am Gerät.
 - Zum Einschalten des Fernsehgeräts können Sie auch die **POWER** (⏻) Zum Einschalten des Fernsehgeräts können Sie auch die Netytaste P oder die TVTaste auf der Fernbedienung drücken. oder die TVTaste auf der Fernbedienung drücken.
 - Der Sender, den Sie zuletzt gesehen haben, wird automatisch wieder aufgerufen.
3. Drücken Sie auf der Fernbedienung die Zifferntasten (0-9) bzw. eine der Programmwahltasten (▲ / ▼), oder drücken Sie die Taste ▲ **CH** ▼ am Gerät.
 - Wenn Sie das Gerät zum ersten Mal einschalten, können Sie die Sprache auswählen, in der die Menüs angezeigt werden.
4. Zum Ausschalten des Fernsehgeräts drücken Sie erneut die Taste **POWER** (⏻).

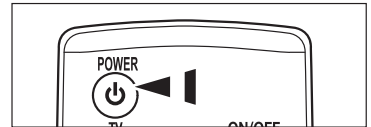

Fernsehgerät in den Standby-Modus schalten

Um den Stromverbrauchs zu senken, kann das Gerät in den Standby-Modus geschaltet werden. Der Standby-Modus ist nützlich, wenn Sie das Gerät vorübergehend ausschalten möchten (z. B. während einer Mahlzeit).

1. Drücken Sie die **POWER** (⏻) auf der Fernbedienung.
 - Der Bildschirm wird ausgeschaltet, und auf der Vorderseite des Fernsehgeräts leuchtet die rote Standby-Anzeige auf.
2. Drücken Sie einfach erneut die **POWER** (⏻), eine Zifferntaste (0-9) bzw. die Taste TV oder die Programmwahltaste (▲ / ▼), um das Gerät wieder einzuschalten.
 - Der Standby-Modus ist nicht für längere Phasen der Abwesenheit gedacht (z. B. wenn Sie verreist sind). Ziehen Sie dann sicherheitshalber den Netzstecker und das Antennenkabel.

Anzeigen des Bildschirmmenüs

Auf dem Bildschirm werden der aktuelle Kanal und bestimmte Audio/Video-Einstellungen angezeigt.

- Drücken Sie die Taste **INFO**, um Informationen anzuzeigen.

Drücken Sie die Taste **INFO** auf der Fernbedienung. Auf dem Bildschirm werden der Kanal, der Tonmodus sowie die Werte bestimmter Bild- und Toneinstellungen angezeigt.

- ▲, ▼: Sie können Informationen anderer Kanäle anzeigen. Wenn Sie zum ausgewählten Sender wechseln möchten, drücken Sie auf die **ENTER** (↵)-Taste.
 - ◀, ▶: Sie können die Informationen zum aktuellen Programm dieses Senders anzeigen.
- Drücken Sie noch einmal auf die **INFO**-Taste und warten Sie ca. 10 Sekunden lang, bis die Informationen automatisch angezeigt werden.

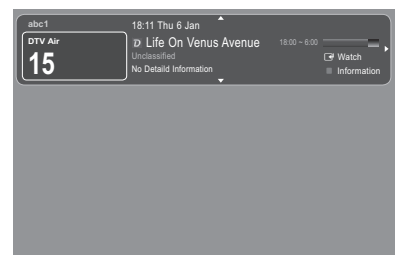

Menüs anzeigen

1. Drücken Sie die Taste **MENU** bei angeschaltetem Gerät. Das Hauptmenü wird auf dem Bildschirm angezeigt. Links im Menü sind Symbole zu sehen **Bild, Ton, Sender, Einstellungen, Eingang, Anwendung, Unterstützung**.
2. Wählen Sie mit den Tasten **▲** oder **▼** eines der Symbole aus. Drücken Sie dann die Taste **ENTER**, um in das Untermenü des Symbols zu wechseln.
3. Zum Beenden drücken Sie die Taste **EXIT**.
 - Das Bildschirmmenü wird nach etwa einer Minute vom Bildschirm gelöscht.

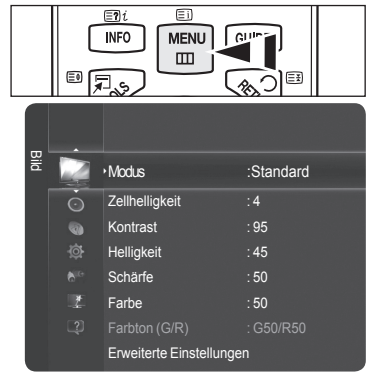

Verwenden der Taste TOOLS

Sie können die Taste **TOOLS** verwenden, um häufig verwendete Funktionen schnell und einfach auszuwählen. Der Inhalt des Menüs **Extras** hängt davon ab, welche externe Signalquelle Sie für die Anzeige verwenden.

1. Drücken Sie die Taste **TOOLS**. Das Menü Extras wird geöffnet.
2. Wählen Sie mit der Taste **▲** oder **▼** eine Menüoption aus, und drücken Sie dann die Taste **ENTER**.
3. Drücken Sie die Tasten **▲ / ▼ / ◀ / ▶ / ENTER**, um die markierten Elemente anzuzeigen, zu ändern oder zu verwenden. Ausführliche Beschreibungen der einzelnen Funktionen finden Sie auf der jeweiligen Seite.



- Anynet+ (HDMI-CEC), siehe Seite 46
- Bildformat, siehe Seite 16
- Bildmodus, siehe Seite 15
- Ton Modus, siehe Seite 20
- Sleep-Timer, siehe Seite 22
- SRS TS HD, siehe Seite 20
- Energiesparmod., siehe Seite 24
- Dual II, siehe Seite 21
- Zu Favoriten hinzufügen (oder Aus Favoriten löschen), siehe Seite 14
- PIP, siehe Seite 25
- Autom. Einstellung:, siehe Seite 18







Plug & Play-Funktion

Wenn das Fernsehgerät zum ersten Mal eingeschaltet wird, werden automatisch die Grundeinstellungen vorgenommen.



- Der Bildschirmschoner wird aktiviert, wenn im Plug & Play Betrieb länger als 1 Minute keine Eingabe mit der Fernbedienung erfolgt.
- Der Bildschirmschoner wird aktiviert, wenn länger als 15 Minuten kein Betriebssignal anliegt.
- Wenn Sie versehentlich das falsche Land für Ihren Fernseher einstellen, werden die Zeichen auf dem Bildschirm möglicherweise falsch angezeigt.

1. Drücken Sie die Taste **POWER** auf der Fernbedienung. Das Menü **Select the OSD Language**. (Sprache des Bildschirmmenüs wählen) wird automatisch angezeigt. Drücken Sie die Taste **ENTER**. Wählen Sie die gewünschte Sprache mit den Tasten **▲** oder **▼** aus. Bestätigen Sie Ihre Auswahl mit der Taste **ENTER**.
2. Wählen Sie durch Drücken der Tasten **◀** oder **▶** die Option Shop Demo oder Privatgebrauch, und drücken Sie dann auf **ENTER**.
 - Wir empfehlen Ihnen, das Fernsehgerät im Modus **Privatgebrauch** zu verwenden, um das optimale Bild für den Privatgebrauch zu erzielen.
 - Der Modus **Shop Demo** ist nur geeignet, wenn das Gerät in einem Verkaufsbereich verwendet wird.
 - Wenn das Gerät versehentlich auf den Modus "Shop Demo" eingestellt ist, und Sie möchten wieder zurück zu "Privatgebrauch" wechseln : Drücken Sie die Lautstärketaste am Fernsehgerät. Wenn das Menü "Lautstärke" angezeigt wird, halten Sie die Taste **MENU** am Fernsehgerät 5 Sekunden lang gedrückt.
3. Drücken Sie die Taste **ENTER**. Wählen Sie das gewünschte Land mit der Taste **▲** oder **▼** aus. Bestätigen Sie Ihre Auswahl mit der Taste **ENTER**.
 - Nachdem Sie im Menü **Country** das Land eingestellt haben, werden Sie bei manchen Modellen anschließend aufgefordert, die PIN-Nummer einzurichten.
 - Die Ziffernkombination **0-0-0-0** dürfen Sie als PIN-Nummer nicht eingeben.
4. Drücken Sie die Taste **▲** oder **▼**, um die Sender der gewählten Verbindung zu speichern, und drücken Sie dann die Taste **ENTER**.
 - **Terrestrisch** : Terrestrisches Antennensignal.
 - **Kabel** : Kabelgebundenes Antennensignal.



5. Wählen Sie durch Drücken der Tasten ▲ oder ▼ den Sendertyp zum Speichern aus. Drücken Sie die Taste **ENTER** , um **Start** auszuwählen.
 - **Digital und Analog** : Digitale und analoge Kanäle.
 - **Digital** : Digitale Kanäle.
 - **Analogue** : Analoge Kanäle.
 - Die Sendersuche wird automatisch gestartet und beendet.
 - Eine genauere Beschreibung zur Auswahl des Kabelmodus, finden Sie auf Seite 11.
6. Die Meldung **Uhrmodus einstellen**. wird angezeigt. Drücken Sie die **ENTER** -Taste. Wählen Sie durch Drücken der Tasten ▲ oder ▼ die Option **Auto**, und drücken Sie dann die Taste **ENTER** .
 - Wenn Sie **Manuell** wählen, wird **Datum und Uhrzeit einstellen** angezeigt. (Detailliertere Informationen, finden Sie auf Seite 22)
 - Wenn Sie ein digitales Signal empfangen, wird die Zeit automatisch eingestellt.
7. Die kurze Einführung **So erzielen Sie mit Ihrem HD-Fernsehergerät optimale Leistung** wird angezeigt. Drücken Sie die Taste **ENTER** .
 - Dieses Menü ist im **HD-Anschlussplan** Menü **Unterstützung** verfügbar.
 - Wechseln Sie zum vorherigen oder nächsten Zeichen, indem Sie die Taste ◀ / ▶ drücken.
8. Die Meldung **Enjoy your TV**. (Wir wünschen gute Unterhaltung!) wird angezeigt.
 - Wählen Sie **Fernsehen**, wenn Sie sofort fernsehen möchten.
 - Wenn Sie die **Anleitung anzeigen** möchten, drücken Sie die Taste **ENTER** .

So setzen Sie diese Funktion zurück...

1. Drücken Sie die Taste **MENU**, um das Menü anzuzeigen. Drücken Sie die Taste ▲ oder ▼, um **Einstellungen** auszuwählen, und drücken Sie dann die Taste **ENTER** .
2. Drücken Sie die Taste **ENTER**  erneut, um **Plug & Play** auszuwählen.
3. Geben Sie nun Ihre vierstellige PIN ein. Der Standard-PIN-Code eines neuen Fernsehgeräts lautet '0-0-0-0'.
 - Informationen zum Ändern der PIN erhalten finden Sie auf Seite 24.
 - Die **Plug & Play**-Funktion gibt es nur im TV-Modus.



Kanalsteuerung

Speichern von Sendern

- Land**
 - **Digitaler Sender** : Sie können das Land für digitale Sender ändern.
 - **Analog Sender** : Sie können das Land für die analogen Sender ändern.
 - Der Eingabebildschirm für die PIN wird geöffnet. Geben Sie nun Ihre vierstellige PIN ein.
- Autom. speichern**

Das Fernsehgerät durchsucht automatisch alle Kanäle mit aktiven Sendern (Anzahl ist länderabhängig) und speichert sie im Speicher des Fernsehgeräts.

Sie können den Sender für die gewählte Verbindung speichern.

 - **Terrestrisch** : Terrestrisches Antennensignal.
 - **Kabel** : Kabelgebundenes Antennensignal.

Sie können das Antennensignal zum Speichern auswählen.

 - **Digital und Analog** : Digitale und analoge Kanäle.
 - **Digital** : Digitale Kanäle.
 - **Analog** : Analoge Kanäle.
 - Bei Auswahl von **Kabel**,
 - **Suchmodus** : Anzeigen des Suchmodus. (**Schnell**)
 - **Network ID** : Anzeigen der Netzwerkennung.
 - **Frequenz** : Hiermit zeigen Sie die Frequenz des Senders an.
 - **Modulation** : Hiermit zeigen Sie die verfügbaren Modulationswerte an.
 - **Symbolrate** : Hiermit zeigen Sie die verfügbaren Symbolraten an.
 - **Suchmodus** : Anzeigen des Suchmodus. (**Voll, Netzwerk**)
 - **Startfrequenz** : Hiermit zeigen Sie die Startfrequenz an.
 - **Endfrequenz** : Hiermit zeigen Sie die Stoppfrequenz an.
 - **Modulation** : Hiermit zeigen Sie die verfügbaren Modulationswerte an.
 - **Symbolrate** : Hiermit zeigen Sie die verfügbaren Symbolraten an.
 - Wenn Sie **Autom. speichern** anhalten möchten, drücken Sie auf **ENTER** . Die Meldung **Automatische Senderspeicherung beenden?** wird angezeigt. Wählen Sie mit den Tasten ◀ oder ▶ die Option **JA**, und drücken Sie dann die Taste **ENTER** .



□ Manuell speichern

Hiermit wird ein Sender manuell gesucht und im Fernsehspeicher abgelegt.

■ Digitaler Sender (Digitaler)

- Digitalsender sind nur im DTV-Modus verfügbar.
 - **Sender** : Stellen Sie die Sendernummer mit den Tasten ▲, ▼ oder einer Zifferntaste (0-9) ein.
 - **Frequenz** : Einstellen der Frequenz mit Hilfe der Zifferntasten (0-9).
 - **Bandwidth**: Einstellen der Bandbreite mit den Tasten ▲, ▼.
- Nach Abschluss des Suchlaufs werden die Kanäle in der Senderliste aktualisiert.

■ Analog Sender

Manuelles Speichern von analogen Kanälen.

- **Programm** (der Programmplatz, der dem Kanal zugewiesen werden soll) : Stellen Sie den Programmplatz mit den Tasten ▲, ▼ oder einer Zifferntaste (0-9) ein.
- **Fernsehnorm** → **Auto / PAL / SECAM / NTSC 4.43** : Einstellen der Fernsehnorm mithilfe der Tasten ▲ oder ▼.
- **Tonsystem** → **BG / DK / I / L** : Einstellen des Tonsystems mithilfe der Tasten ▲ oder ▼.
- **Sender** (Wenn Ihnen die Nummer des zu speichernden Senders bekannt ist) : Wählen Sie mit den Tasten ▲ oder ▼ die Option **C** (Terrestrischer Sender) oder **S** (Kabelsender) aus. Drücken Sie die Taste ► und dann die Tasten ▲, ▼ oder eine Zifferntaste (0-9), um die gewünschte Nummer auszuwählen.
 - Falls kein oder nur schlechter Ton zu hören sein sollte, wählen Sie einen anderen Audiostandard aus..
- **Suchlauf** (Wenn Ihnen die Sendernummern nicht bekannt sind) Drücken Sie zum Starten des Suchlaufs die Taste ▲ oder ▼. Der Tuner durchsucht den Frequenzbereich, bis der erste Sender bzw. der ausgewählte Sender empfangen wird.
- **Sichern** (Zum Speichern des Senders und des zugehörigen Programmplatzes) Wählen Sie zum Bestätigen Ihrer Auswahl mit der Taste **ENTER** die Option **OK**.
- Sendermodus
 - **C** (Antennenempfangsmodus) : In diesem Modus können Sie Kanäle durch Eingabe der Nummer anwählen, die jedem Antennensender zugeordnet ist.
 - **S** (Kabelsendermodus) : In diesem Modus können Sie Sender durch Eingabe der Nummer wählen, die jedem Kabelsender zugeordnet ist.

□ Suchoptionen für Kabel

Hiermit können Sie (je nach Land) weitere Suchoptionen für die Sendersuche im Kabelnetz einstellen (z. B. Frequenz oder Symbolrate).

- **Startfrequenz** : Hiermit zeigen Sie die Startfrequenz an.
- **Stoppfrequenz** : Hiermit zeigen Sie die Stoppfrequenz an.
- **Modulation** : Hiermit zeigen Sie die verfügbaren Modulationswerte an.
- **Symbolrate** : Hiermit zeigen Sie die verfügbaren Symbolraten an.
- Wenn der Wert von **Startfrequenz** größer ist als der von **Stoppfrequenz**, wird eine Warnmeldung angezeigt.

□ Ausführlich / Übersicht

Die Informationen des elektronischen Programmführers werden von den Sendern zur Verfügung gestellt. Es kann sein, dass Programmeinträge leer oder veraltet sind. Dies ist auf die für einen bestimmten Sender übertragenen Informationen zurückzuführen. Die Anzeige wird dynamisch aktualisiert, sobald neue Informationen verfügbar sind.

- **Ausführlich** : Hier werden die Programminformationen in einem Zeitplan mit einer Unterteilung von jeweils 1 Stunde angezeigt. Es wird ein Zeitfenster von 2 Stunden mit Programminformationen angezeigt. Dieses Fenster kann jedoch in der Zeit nach vorne oder nach hinten verschoben werden.
- **Übersicht** : Die Informationen für die einzelnen Programme werden im Fenster für den Mini-Programmführer in chronologischer Reihenfolge des Programmstarts zeilenweise ab dem aktuell laufenden Programm angezeigt.



□ Standard

■ Übersicht / Ausführlich

Mit der Taste **GUIDE** auf der Fernbedienung können Sie einstellen, ob der **ausführliche** Programmführer oder die **Übersicht** angezeigt werden soll.

- Sie können das Programmführermenü auch durch Drücken der Taste **GUIDE** aufrufen.

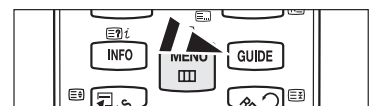

Fortsetzung...

Verwenden von Ausführlichem Programmführers / Übersicht

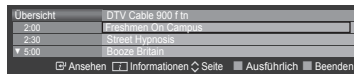

▲ / ▼ / ◀ / ▶ , ENTER	Wählen Sie mit den Tasten ▲ / ▼ / ◀ / ▶ / ENTER ein Programm aus.
ROT	Schalten Sie zwischen dem Ausführlich und der Übersicht um.
GRÜN	Ausführlich : Schnell zurückblättern. (-24 Std.)
GELB	Ausführlich : Schnell weiterblättern. (+24 Std.)
BLAU	Programmführer beenden.
INFO	INFO -Taste, für detailliertere Informationen.

Sendermodus

Durch Drücken der Taste **P** (▲/▼) wechseln Sie innerhalb der gewählten Senderliste zwischen den Sendern.

- Hinzuf. Sender** : Es wird nur zwischen Sendern der gespeicherten Senderliste gewechselt.
- Favoriten** : Es wird nur zwischen Sendern der Favoritenliste gewechselt.

Feinabstimmung (nur analoge Kanäle)

Bei klarem Empfang ist keine Feinabstimmung nötig, da diese automatisch während der Sendersuche erfolgt. Falls das Signal jedoch schwach oder das Bild verzerrt ist, müssen Sie unter Umständen eine manuelle Feinabstimmung durchführen.

- Feinabgestimmte Sender, die gespeichert wurden, werden mit einem Sternchen * rechts neben der Sendernummer im Sender-Banner gekennzeichnet.
- Wenn Sie den feinabgestimmten Sender nicht speichern, werden Ihre Einstellungen nicht gesichert.
- Wählen Sie zum Zurücksetzen der Feinabstimmung die Option Reset. Drücken Sie dazu die Taste **▼** und dann die Taste **ENTER**.

Verwalten von Sendern

Mit diesem Menü können Sie Favoriten hinzufügen, löschen oder einstellen und den Programmführer für Digitalsendungen verwenden.

- Wählen Sie im Fenster **Alle Sender**, **Hinzugefügte Sender** oder **Favorit** oder **Programm** einen Sender. Drücken Sie hierzu die Tasten **▲** oder **▼** und dann die Taste **ENTER**. Nun können Sie den gewählten Sender ansehen.

- Alle Sender** : Hiermit zeigen Sie alle verfügbaren Sender an.
- Hinzugefügte Sender** : Hiermit zeigen Sie alle hinzugefügten Sender an.
- Favorit** : Hiermit zeigen Sie alle Favoritensender an.
- Programm** : Hiermit zeigen Sie alle vorgemerkten Programme an.

- Sie öffnen die Senderlisten durch Drücken der Taste **CH LIST** auf der Fernbedienung.

Verwenden der Farbtasten in Verbindung mit der Senderliste.

- **Rot** (Sendertyp) : Schalten Sie zwischen **TV**, **Radio**, **Daten** / **Andere** und **Alle** um.
- **Grün** (Zoom) : Hiermit vergrößern oder verkleinern Sie die Sendernummer.
- **Gelb** (Wählen) : Hiermit wählen Sie mehrere Senderlisten aus.
- **TOOLS** (Extras) : Hiermit zeigen Sie die Menüs **Löschen** (oder **Hinzufügen**), **Favoriten hinzufügen** (oder **Aus Favoriten löschen**), **Sperren** (oder **Freigabe**), **Timer-Wiedergabe**, **Name bearb.**, **Programmplatz bearbeiten**, **Sort** (Sortieren), **Alle abwählen**, oder **Alle wählen** oder **Autom. speichern** an. (Der Inhalt des Menüs Extras hängt von der jeweiligen Situation ab.)

Symbole zur Anzeige des Senderstatus

A	Ein analoger Sender.	✓	Ein Sender, der durch Drücken der gelben Taste gewählt wurde.
♥	Ein Sender, der als Favorit eingestellt ist.	📺	Ein Programm, das gerade gesendet wird.
🔒	Ein gesperrter Sender.	🕒	Ein vorgemerktes Programm.

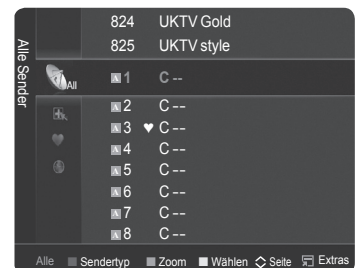

☐ Menü Extras für Senderlisten (in Alle Sender / Hinzugefügte Sender / Favorit)

- ☑ Drücken Sie die Taste **TOOLS**, um das Menü Extras anzuzeigen.
- ☑ Der Inhalt des Menüs Extras hängt vom jeweiligen Senderstatus ab.

■ Hinzufügen / Löschen

Sie können Kanäle löschen oder hinzufügen, damit nur die gewünschten Kanäle angezeigt werden.

- ☑ Alle gelöschten Kanäle werden im Menü **Alle Sender** angezeigt.
- ☑ Wenn der Sender in grauer Farbe dargestellt wird, wurde er gelöscht.
- ☑ Das Menü **Hinzufügen** wird nur für gelöschte Kanäle angezeigt.
- ☑ Sie können einen Sender aus dem Menü **Hinzugefügte Sender** oder **Favorit** in gleicher Weise löschen.



■ Zu Favoriten hinzufügen / Aus Favoriten löschen

Sie können Kanäle, die Sie häufig sehen, als Favorit festlegen.

- ☑ Drücken Sie die Taste **TOOLS**, um das Menü **Extras** anzuzeigen. Sie können zudem einen Sender zu den Favoriten hinzufügen, indem Sie **Extras** → **Zu Favoriten hinzufügen** (oder **Aus Favoriten löschen**).

- ☑ Durch Drücken der Taste **FAV.CH** auf der Fernbedienung können Sie die eingerichteten Favoritenkanäle auswählen.
- ☑ Das Symbol "♥" wird angezeigt, und der Sender wird als Favorit festgelegt.
- ☑ Alle Favoritenkanäle werden im Menü Favorit angezeigt.



■ Sperren / Freigabe

Sie können einen Sender sperren, sodass er nicht ausgewählt und angezeigt werden kann. Diese Funktion ist nur verfügbar, wenn die **Kindersicherung** aktiviert ist **Ein**. (siehe Seite 24)

- ☑ Der Eingabebildschirm für die PIN wird geöffnet. Geben Sie nun Ihre vierstellige PIN ein.
- ☑ Der Standard-PIN-Code eines neuen Fernsehgeräts lautet '0-0-0-0'. Sie können die PIN ändern, indem Sie im Menü den **Befehl PIN** ändern wählen.
- ☑ Das Symbol "🔒" wird angezeigt, und der Sender wird gesperrt.

■ Timer-Wiedergabe

Wenn Sie ein Programm zum Anschauen vorgemerkt haben, wechselt das Fernsehgerät automatisch zum vorgemerkten Sender in der Senderliste, auch wenn Sie gerade einen anderen Sender anschauen. Um ein Programm vorzumerken, müssen Sie zuerst die Uhrzeit einstellen. (siehe Seite 22)

- ☑ Sie können nur gespeicherte Kanäle vormerken.
- ☑ Sie können Sender, Monat, Tag, Jahr, Stunde oder Minute auch direkt über die Zifferntasten auf der Fernbedienung einstellen.
- ☑ Das Vormerken eines Programms wird im Menü **Programm** angezeigt.

☑ Digitaler Programmführer und Vormerken von Sendungen

Wenn Sie einen digitalen Sender gewählt haben und die Taste **▶** drücken, wird der Programmführer für diesen Sender angezeigt. Gehen Sie in der oben beschriebenen Weise vor, wenn Sie ein Programm vormerken möchten.

■ Sendernamen bearbeiten (nur Analogsender)

Sie können Kanäle mit Beschriftungen versehen, sodass die ersten Buchstaben des Namens immer dann angezeigt werden, wenn Sie den Sender wählen.

- ☑ Die Namen der digitalen Sender werden automatisch zugewiesen und können nicht geändert werden.

■ Programmplatz bearbeiten (nur Digitalkanal)

Sie können die Sendernummer auch mit den Zifferntasten der Fernbedienung einstellen.

■ Sortieren (nur Analogkanal)

Mit diesem Vorgang können Sie die Programmnummern gespeicherter Sender ändern. Das ist möglicherweise nach dem automatischen Speichern von Sendern erforderlich.

■ Alle wählen / Alle abwählen

Sie können die Kanäle in der Senderliste auswählen oder die Auswahl aufheben.

- ☑ Sie können die Funktionen zum Hinzufügen / Löschen / Hinzufügen zu Favoriten / Löschen aus Favoriten oder Sperren / Freigeben gleichzeitig verwenden. Markieren Sie die gewünschten Kanäle und drücken Sie die gelbe Taste, um alle markierten Kanäle zugleich einzustellen.
- ☑ Links neben dem Namen des gewählten Senders wird das Symbol ✓ angezeigt.
- ☑ **Alle abwählen** können Sie nur wählen, wenn mindestens ein Sender gewählt ist.

■ Automatisch speichern

- ☑ Weitere Informationen zum Einstellen der Optionen, finden Sie auf Seite 11.
- ☑ Wenn ein Sender mit der Funktion **Kindersicherung** gesperrt wurde, wird das Eingabefenster für die PIN geöffnet.

☐ Menü Extras für Senderlisten (in Programm)

Mit dieser Menüoption können Sie eine Vormerkung anzeigen, ändern oder löschen.

- ☑ Drücken Sie die Taste **TOOLS**, um das Menü Extras anzuzeigen.
 - **Info ändern** : Wählen Sie diese Option, um eine Vormerkung zu ändern.
 - **Programmierung abbrechen** : Wählen Sie diese Option, um eine Vormerkung zu stornieren.
 - **Informationen** : Wählen Sie diese Option, um eine Vormerkung anzuzeigen. (Sie können die Vormerkinformationen auch ändern).
 - **Alle wählen / Alle abwählen** : Wählen oder abwählen aller vorgemerkten Programme.



Bildeinstellungen

Ändern der Bildeinstellungen

❑ Modus

Sie können den Bildstandard auswählen, der für Ihre Sehgewohnheiten am besten geeignet ist.

■ Dynamisch / Standard / Eco / Film

 Drücken Sie die Taste **TOOLS**, um das Menü Extras anzuzeigen. Sie können den Bildmodus durch Auswahl von **Extras** → **Bildmodus einstellen**.



❑ Zellhelligkeit / Kontrast / Helligkeit / Schärfe / Farbe / Farbton (G/R)

Das Gerät verfügt über mehrere Einstellmöglichkeiten für die Bildqualität.

- **Zellhelligkeit** : Zum Anpassen der Pixelhelligkeit.
 - **Kontrast** : Hiermit stellen Sie den Kontrast.
 - **Helligkeit** : Hiermit stellen Sie die Helligkeit.
 - **Schärfe** : Hiermit stellen Sie die Kantenauflösung.
 - **Farbe** : Dient zum Anpassen der Farbsättigung des Bilds.
 - **Farbton (G/R)** : Hiermit stellen Sie den Farbton ein.
- Wenn Sie Änderungen an **Zellenhelligkeit**, **Kontrast**, **Helligkeit**, **Schärfe**, **Farbe** oder **Farbton (G/R)** vornehmen, wird das Bildschirmmenü entsprechend angepasst.
- Die eingestellten Werte werden auf jeden Bildmodus angewendet.
- Sie können die Funktion Farbton im Analog **TV**, **Ext.** oder **AV** Modus des PAL Systems nicht verwenden.
- Im **PC** Modus können Sie nur **Zellhelligkeit**, **Kontrast** und **Helligkeit** einstellen.
- Jede angepasste Einstellung wird je nach Eingabemodus separat gespeichert.
- Die im Betrieb verbrauchte Energiemenge geht deutlich zurück, wenn Sie die Helligkeit des Bildes reduzieren. Damit senken Sie die Betriebskosten.

❑ Erweiterte Einstellungen

Sie können verschiedene erweiterte Einstellungen für Ihren Fernseher vornehmen, unter anderem für Farbe und Kontrast.

- Erweiterte Einstellungen** stehen in den Modi **Standard** oder **Film** zur Verfügung.
- Im **PC** Modus können von den **Advanced Settings** nur **Optimalkontrast**, **Gamma** und **Weißabgleich** eingestellt werden.



■ Schwarzton → Aus / Dunkel / Dunkler / Dunkelst

Verbesserung der Bildtiefe durch Anpassen der schwarzen Farbdichte.

■ Optimalkontrast → Aus / Gering / Mittel / Hoch

Sie können den Bildschirmkontrast so anpassen, dass ein optimaler Kontrast gewährleistet ist.

■ Gamma

Sie können die Intensität der Primärfarben (Rot, Grün und Blau) einstellen.

■ Farbraum

Der Farbraum ist eine Farbmatrix bestehend aus den Farben Rot, Grün und Blau. Wählen Sie Ihren bevorzugten Farbraum, um die Welt in den natürlichsten Farben zu erfahren.

- **Auto** : Automatische Anpassung des Farbbereichs an die Bildsignalquelle.
- **Nativ** : Hiermit stellen Sie einen Farbbereich ein, der breiter als der des Eingangssignals ist.
- **Benutzerd** : Hiermit stellen Sie den Farbbereich wunschgemäß ein.
 - Anpassen des Farbraums
 - Hiermit stellen Sie den Farbbereich wunschgemäß ein. Die Option "**Farbe**" ist verfügbar, wenn der Farbraum als benutzerdefiniert eingestellt ist.
 - **Farbe** → **Rot / Grün / Blau / Gelb / Zyan / Magenta**
 - **Rot / Grün / Blau** : Sie können die RGB-Werte der jeweils ausgewählten Farbe einstellen.
 - **Reset** : Setzt den Farbraum auf die Standardwerte zurück.

Fortsetzung...

■ Weißabgleich

Um natürlichere Bildfarben zu erhalten, können Sie die Farbtemperatur anpassen.

- **R-Offset / G-Offset / B-Offset / R-Gain / G-Gain / B-Gain** : Wenn Sie den Wert anpassen, wird der Bildschirm aktualisiert und neu angezeigt.
- **Reset** : Hiermit stellen Sie den Standard-Weißabgleich wieder ein.

■ Hautton

Hiermit reichern Sie den Farbton für Haut mit Rot an oder ab.

Wenn Sie den Anpassungswert ändern, wird der angepasste Bildschirm aktualisiert.

■ Kantenglättung → Aus / Ein

Sie können die Objektbegrenzungen im Bild betonen.

■ xvYCC → Aus / Ein

Durch Aktivieren des xvYCC-Modus werden Detailgenauigkeit und Farbtiefe bei der Anzeige von Filmen von einem externen Gerät (z. B. DVD-Player) verbessert.

- xvYCC** ist verfügbar, wenn der Bildmodus auf **Film** und der externe Eingang auf **HDMI** oder **Komp.** eingestellt ist.
- Diese Funktion wird, je nach externem Gerät, möglicherweise nicht unterstützt.

□ Bildoptionen

Die weiteren Bildeinstellungen können an Ihre Bedürfnisse angepasst werden.

Im **PC**-Modus können von den **Bildoptionen** nur **Farbtemp.**, **Größe** und **Screen Burn Protection** (Bildschirm-Einbrennschutz) eingestellt werden.

■ Farbtemp. → Kalt / Normal / Warm1 / Warm2 / Warm3

Sie können den für Ihre Augen angenehmsten Farbton auswählen.

- Die eingestellten Werte werden entsprechend dem jeweils ausgewählten Bildmodus gespeichert.
- Warm1**, **Warm2** oder **Warm3** werden nur aktiviert, wenn der Bildmodus auf **Film** eingestellt ist.



■ Größe → Autom. Breit / 16:9 / Breitenzoom / Zoom / 4:3 / Bildanpassung

Sie können ein Bildformat auswählen, das Ihren Sehgewohnheiten am besten entspricht.

- **Autom. Breit** : Hiermit stellen Sie das Bildformat auf automatische Breite ein.
- **16:9** : Stellt das Bildformat auf den Breitbildmodus 16:9 ein.
- **Breitenzoom** : Diese Option vergrößert das Bild auf mehr als 4:3. Verschieben Sie das Bild mit den Tasten **▲** oder **▼** nach oben oder nach unten, nachdem Sie mit der Taste **◀** oder **▶** eine Auswahl getroffen haben.
- **Zoom** : Vergrößert das Bild vertikal.
- **4:3** : Stellt das Bildformat auf den Normalmodus 4:3 ein.
- **Bildanpassung** : Zeigt ein volles, natives HD-Signal an, das mit einem normalen Fernseher nicht angezeigt werden kann.
 - Je nach Signalquelle können die Bildgrößenoptionen variieren.
 - Die verfügbaren Elemente können in Abhängigkeit vom ausgewählten Modus variieren.
 - Im **PC** Modus können nur die Modi 16:9 und 4:3 eingestellt werden.
 - Wenn der Modus Doppel (**□□**, **▣▣**) im PIP-Modus eingestellt wurde, können Sie die Bildgröße nicht einstellen.
 - Sie können die Einstellungen für jedes externe Gerät festlegen und speichern, das Sie an einen Eingang des Fernsehgeräts angeschlossen haben.
 - Es kann zu vorübergehender Bildkonservierung kommen, wenn Sie auf dem Gerät mehr als zwei Stunden lang ein unbewegtes Bild angezeigt haben.
 - BreitZoom** : Wählen Sie durch Drücken der Taste **▶** die Option **Position**, und drücken Sie dann die Taste **ENTER** . Mit der Taste **▲** oder **▼** können Sie das Bild nach oben oder nach unten verschieben. Drücken Sie dann die Taste **ENTER** .
 - Zoom** : Wählen Sie durch Drücken der Taste **▶** die Option **Position**, und drücken Sie dann die Taste **ENTER** . Mit der Taste **▲** oder **▼** können Sie das Bild nach oben oder nach unten verschieben. Drücken Sie dann die Taste **ENTER** . Wählen Sie durch Drücken der Taste **▶** die Option **Größe**, und drücken Sie dann die Taste **ENTER** . Drücken Sie die Tasten **▲** oder **▼**, um das Bild in vertikaler Richtung zu vergrößern oder zu verkleinern. Drücken Sie dann die Taste **ENTER** .
 - Nach Auswahl von **Bildschirmanpassung** im Modus **HDMI** (1080i / 1080p) oder **Component** (1080i/1080p) : Wählen Sie durch Drücken der Tasten **◀** oder **▶** die Option **Position**. Mit den Tasten **▲**, **▼**, **◀** oder **▶** können Sie das Bild verschieben.
 - Reset** : Wählen Sie mit den Tasten **◀** oder **▶** die Option **Reset**, und drücken Sie dann die **ENTER** -Taste. Sie können die Einstellung initialisieren.
 - Wenn Sie die Funktion **Bildschirmanpassung** zusammen mit einem HDMI 720p-Signal verwenden, wird eine Zeile wie bei Overscan oben, unten, links und rechts abgeschnitten.

Fortsetzung...

■ **Bildschirmmodus → 16:9 / BreitZoom / Zoom / 4:3**

Wenn Sie die Bildgröße bei einem Fernsehgerät im 16:9-Format auf Autom. Breit einstellen, können Sie bestimmen, dass das Bild als 4:3 WSS (Breitbilddienst) oder gar nicht angezeigt werden soll. Da jedes europäische Land eine andere Bildgröße verwendet, können die Benutzer sie damit einstellen.

- Diese Funktion ist im Modus **Auto Breit** verfügbar.
- Diese Funktion ist im Modus **PC, Component** oder **HDMI** nicht verfügbar.

■ **Digitale RM → Aus / Gering / Mittel / Hoch / Auto**

Wenn das vom Fernsehgerät empfangene Sendesignal schwach ist, können Sie die digitale Rauschunterdrückung aktivieren, um ggf. statische Bilder oder Doppelbilder auf dem Bildschirm zu verringern.

- Bei schwachem Signal wählen Sie diejenige der anderen Optionen, bei der das beste Bild angezeigt wird.

■ **HDMI-Schwarzp. → Normal / Gering**

Sie können direkt auf dem Bildschirm den Schwarzwert auswählen, um die Bildschirmtiefe anzupassen.

- Diese Funktion ist nur bei einer Verbindung des externen Eingangs mit HDMI (RGBSignal) aktiv.

■ **1080 Full-HD Motion Demo → Aus / Ein**

Die neue Generation der Samsung Plasmabildschirme bietet höchste Klarheit der Bewegungen bei Full HD - optimal für Sportsendungen, Filme und Spiele mit schnellen Bewegungen.

- Diese Funktion ist im PC-, Soiele- oder Media Play-Modus nicht verfügbar.

■ **Filmmodus**

Hiermit optimieren Sie den Bildmodus für die Wiedergabe von Filmen.

- **Aus** : Deaktiviert den Filmmodus.
- **Auto1** : Hiermit wird das Bild bei Filmanzeige automatisch auf die beste Qualität eingestellt.
- **Auto2** : Automatische Optimierung von Teletext, wenn Sie einen Film sehen.
- **Cinema Smooth** : Ermöglicht das ultimative Kinoerlebnis.

- Der Film-Modus wird bei TV, Video, Component (480i / 1080i) und HDMI (480i / 1080i) unterstützt.

■ **Real 100Hz Demo → Aus / Ein**

Sie erkennen deutlich den Unterschied zwischen Real 100 Hz und 50 Hz, insbesondere bei Sendungen mit schnellen Bewegungen. Deshalb können Sie, wenn Sie ein Bild mit langsamen Bewegungen betrachten, nicht zwischen Real 100 Hz und 50 Hz unterscheiden. Demo 100 Hz funktioniert nur zusammen mit einem 50 Hz-Signal. Real 100 Hz wird zusammen mit speziellen Bildern für Geschäftsdemos verwendet.

■ **Blaumodus → Aus / Ein**

Diese Funktion ist für Experten zum Ausmessen von AV-Geräten bestimmt. Mit dieser Funktion werden das rote und das grüne Signal aus dem Videosignal entfernt, sodass nur das blaue Signal angezeigt wird. Damit wird ein Blaufilter erzeugt, mithilfe dessen die Farbe und der Farbton von Videogeräten wie DVD-Playern, Heimkinosystemen usw. eingestellt werden können.

- Der **Blaumodus** ist verfügbar, wenn der Bildmodus auf **Film** oder **Standard** eingestellt ist.

■ **Einbrennschutz**

(Bildschirm-Einbrennschutz)Dieses Gerät ist mit Einbrennschutz-Technologie ausgestattet, um die Möglichkeit des Einbrennens des Monitorbildes zu verringern. Diese Technologie ermöglicht das Einstellen von senkrechten (Vertikal) und seitlichen (Horizontal) Bildbewegungen. Die Zeiteinstellung ermöglicht das Programmieren der Dauer zwischen Bildbewegungen in Minuten.

- **Pixelabstand** : Diese Funktion verschiebt Pixel auf dem Plasmabildschirm horizontal oder vertikal, um die Möglichkeit des Einbrennens des Bildes zu minimieren.

- Optimale Einstellung für PixelShift

	Komponente	TV/Ext/AV/Component/HDMI PC
Horizontal	0~2	2
Vertikal	0~4	4
Zeit (Minuten)	1~4 Min	2 Min

- Der PixelShift-Wert kann in Abhängigkeit von der Monitorgröße (Zoll) und dem ausgewählten Modus variieren.
- Diese Funktion ist im Modus **Bildschirmanpassung** nicht verfügbar.

- **Bildlauf** : Diese Funktion dient zum Entfernen von Nachbildern auf dem Bildschirm, indem alle Pixel des Plasmabildschirms nach einem bestimmten Muster verschoben werden. Verwenden Sie diese Funktion, wenn Nachbilder oder -symbole auf dem Bildschirm angezeigt werden. Diese können insbesondere dann auftreten, wenn auf dem Bildschirm über längere Zeit ein Standbild angezeigt wurde.
- **Seite grau** : Sie verhindern bei Anzeige im Format 4:3 Beschädigungen des Bildschirms, indem Sie einen Weißabgleich an den beiden linken Bildschirmrändern vornehmen.
 - **Hell** : Bei Anzeige im Format 4:3 werden die beiden seitlichen Bildschirmränder aufgehellt.
 - **Dunkel** : Bei Anzeige im Format 4:3 werden die beiden seitlichen Bildschirmränder abgedunkelt.

Bild zurücksetzen → Bildmodus zurücksetzen / Abbrechen

Die Reset-Funktion wird für jeden Bildmodus durchgeführt.

- Setzt alle Bildeinstellungen auf die Standardwerte zurück. Wählen Sie zuerst einen Bildmodus zum Zurücksetzen.



Fernsehergerät mithilfe des PCs einstellen

- Voreinstellung : Drücken Sie die Taste **SOURCE**, um den Modus **PC** einzustellen.

Autom. Einstellung

Die automatische Einstellung ermöglicht eine automatische Anpassung des PC-Monitors an das eingehende PC-Videosignal. Die Werte für "Fein", "Grob" und "position" werden automatisch eingestellt.

- Diese Funktion ist im DVI-HDMI-Modus nicht verfügbar.

Drücken Sie die Taste **TOOLS**, um das Menü **Extras** anzuzeigen. Sie können die Autom. Einstellung auch durch Auswahl von **Extras** → **Autom. Einstellung** durchführen.

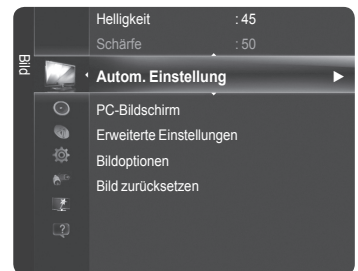

PC-Bildschirm

Durch das Einstellen der Bildqualität können Bildstörungen und Rauschen beseitigt oder verringert werden. Falls sich Bildrauschen durch die Feinabstimmung allein nicht beheben lässt, stellen Sie zunächst die Frequenz möglichst genau ein (Grob). Führen Sie dann erneut eine Feinabstimmung durch. Nachdem Sie das Bildrauschen durch die Grob- und Feinabstimmung des Bildes verringert haben, stellen Sie die Position des Bildes so ein, dass es auf dem Bildschirm zentriert ist.

■ **Grob**

Hiermit stellen Sie die Frequenz ein, wenn vertikales Rauschen im Bild vorhanden ist.

■ **Fein**

Hiermit stellen Sie den Bildschirm klarer ein.

■ **PC-Position**

Passen Sie die Position des PC-Bildes an, wenn es nicht auf den Fernsehbildschirm passt. Stellen Sie mit den Tasten **▲** oder **▼** die vertikale Position ein. Stellen Sie mit den Tasten **◀** oder **▶** die horizontale Position ein.

■ **Bild zurücksetzen**

Sie können alle Bildeinstellungen auf die werkseitig eingestellten Ausgangswerte zurücksetzen.

PC-Anzeige

□ Konfigurieren Ihrer PC-Software (unter Windows XP)

Im Folgenden sind die typischen Anzeigeeinstellungen für einen Windows-Computer aufgeführt. Die von Ihrem PC angezeigten Fenster entsprechen je nach installierter Windows-Version und verwendeter Grafikkarte möglicherweise nicht genau der Abbildung. Trotzdem sind die hier beschriebenen grundlegenden Informationen in fast allen Fällen anwendbar. (Wenden Sie sich andernfalls an den Computerhersteller oder Samsung-Händler.)

1. Klicken Sie im Startmenü von Windows auf die Systemsteuerung.
2. Wenn das Fenster der Systemsteuerung angezeigt wird, klicken Sie auf „Darstellung und Designs“. Ein Dialogfeld wird geöffnet.
3. Wenn das Fenster der Systemsteuerung angezeigt wird, klicken Sie auf „Anzeige“. Anschließend wird ein Dialogfeld angezeigt.
4. Klicken Sie nun im Dialogfeld „Anzeige“ auf die Registerkarte „Einstellungen“. Stellen Sie die Bildschirmauflösung auf folgenden Wert : 1920 x 1080 Pixel. Wenn das Dialogfeld eine Option für die Bildschirmfrequenz enthält, muss als Einstellung 60 oder 60 Hz ausgewählt werden. Andernfalls klicken Sie einfach auf OK, um das Dialogfeld zu schließen.

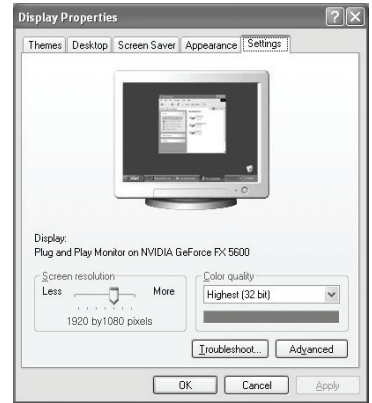

□ Anzeigemodi

Bildschirmposition und -größe hängen vom Typ des PC-Monitors und seiner Auflösung ab.

Bei den in der Tabelle angegebenen Auflösungen handelt es sich um die empfohlenen Auflösungen.

- Eine Verbindung über HDMI/DVI-Kabel kann nur über HDMI IN 2(DVI) erfolgen.
- Das Zeilensprungverfahren wird nicht unterstützt.
- Das Fernsehgerät funktioniert möglicherweise nicht ordnungsgemäß, wenn kein Standardmodus ausgewählt wird.
- Separate- und Composite-Modus werden unterstützt. SOG wird nicht unterstützt.
- Ein zu langes oder qualitativ geringwertiges VGA-Kabel kann in hochauflösenden Modi (1920 x 1080) zu Bildrauschen führen.

■ D-Sub- und HDMI/DVI-Eingang

Modus	Auflösung	Horizontal Frequenz (kHz)	Vertikalfrequenz (Hz)	Pixeltakt Frequenz (MHz)	Sync-Polarität (H x V)
IBM	640 x 350	31.469	70.086	25.175	+ / -
	720 x 400	31.469	70.087	28.322	- / +
MAC	640 x 480	35.000	66.667	30.240	- / -
	832 x 624	49.726	74.551	57.284	- / -
VESA CVT	1152 x 870	68.681	75.062	100.000	- / +
	720 x 576	35.910	59.950	32.750	- / +
	1152 x 864	53.783	59.959	81.750	- / +
	1280 x 720	44.772	59.855	74.500	- / +
		56.456	74.777	95.750	- / +
	1280 x 960	75.231	74.857	130.000	- / +
VESA DMT	640 x 480	31.469	59.940	25.175	- / -
		37.861	72.809	31.500	- / -
		37.500	75.000	31.500	- / -
	800 x 600	37.879	60.317	40.000	+ / +
	800 x 600	48.077	72.188	50.000	+ / +
	800 x 600	46.875	75.000	49.500	+ / +
	1024 x 768	48.363	60.004	65.000	- / -
		56.476	70.069	75.000	- / -
		60.023	75.029	78.750	+ / +
	1152 x 864	67.500	75.000	108.000	+ / +
	1280 x 800	49.702	59.810	83.500	- / +
		62.795	74.934	106.500	- / +
	1280 x 960	60.000	60.000	108.000	+ / +
	1280 x 1024	63.981	60.020	108.000	+ / +
		79.976	75.025	135.000	+ / +
	1360 x 768	47.712	60.015	85.500	+ / +
	1440 x 900	55.935	59.887	106.500	- / +
		70.635	74.984	136.750	- / +
1680 x 1050	65.290	59.954	146.250	- / +	
VESA DMT / DTV CEA	1920 x 1080p	67.500	60.000	148.500	+ / +
VESA GTF	1280 x 720	52.500	70.000	89.040	- / +
	1280 x 1024	74.620	70.000	128.943	- / -

Toneinstellungen

Tonstandard wählen

Modus

Stellen Sie den Audiomodus ein, der am besten zur jeweiligen Sendung passt.

- **Standard / Musik / Film / Klare Stimme / Benutzerd.**

 Drücken Sie die Taste **TOOLS**, um das Menü **Extras** anzuzeigen. Sie können den Tonmodus durch Auswahl von **Extras** → **Tonmodus** konfigurieren.

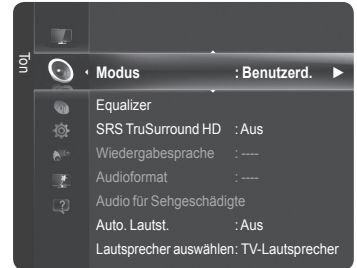

Equalizer

Sie können den Ton Ihrem persönlichen Geschmack anpassen.

- **Modus** : Sie können einen Audiomodus gemäß Ihrem persönlichen Geschmack einstellen.
- **Balance** : Steuert die Balance zwischen dem linken und dem rechten Lautsprecher.
- **100Hz / 300Hz / 1KHz / 3KHz / 10KHz** (Bandbreitenanpassung) : Zum Einstellen der unterschiedlichen Bandbreitenfrequenzen.
- **Reset** : Setzt die Equalizereinstellungen auf die Standardwerte zurück.

SRS TruSurround HD → Aus / Ein

SRS TruSurround HD ist eine Kombination der Technologien von TruSurround und FOCUS TruBass.

Mit **SRS TruSurround HD** können Sie virtuelle 5.1 Surroundeffekte mit zwei Lautsprechern genießen. Diese Funktion sorgt nicht nur für kräftige Bässe sondern sie verbessert auch die Wiedergabe hoher Frequenzen.

 Drücken Sie die Taste **TOOLS**, um das Menü **Extras** anzuzeigen. Sie können **SRS TruSurround HD** durch Auswahl von **Extras** → **SRS TS HD** auswählen.



TruSurround HD, **SRS** und das  Symbol sind eingetragene Marken von SRS Labs, Inc. Die **TruSurround HD**-Technologie wird unter Lizenz von SRS Labs, Inc. in das System integriert.

- Wenn der Ton beim Fernsehen gestört ist stellen Sie den Equalizer und **SRS TruSurround HD (Aus/Ein)** ein.

Wiedergabesprache (nur Digitalkanal)

Sie können die Standardsprache für Audio ändern. Zeigt die Sprachinformationen für den eingehenden Audiostream an.

- Sie können nur Sprachen auswählen, die auch tatsächlich übertragen werden.

Audioformat → MPEG / Dolby Digital (nur Digitalkanäle)

Wenn Sie für die Tonausgabe sowohl den Hauptlautsprecher als auch den Audioreceiver verwenden, kann es aufgrund der Geschwindigkeitsunterschiede beim Dekodieren durch die beiden Systeme zu einem Echoeffekt kommen. Verwenden Sie in diesen Fall die TV-Lautsprecher.

- Sie können nur Sprachen auswählen, die auch tatsächlich übertragen werden.



Hergestellt unter Lizenz der Dolby Laboratories. Dolby und das Doppel-D-Symbol sind Warenzeichen von Dolby Laboratories.

Audio für Sehgeschädigte (nur Digitalkanal)

Dies ist eine zusätzliche Audiofunktion, mit der für sehbehinderte Personen eine zusätzliche Tonspur wiedergegeben wird. Diese Funktion verarbeitet den Audiostream für die AB (Audio-Beschreibung), sofern diese vom Sender zusammen mit dem Vordergrundton übertragen wird. Der Benutzer kann die Audio-Beschreibung aktivieren oder deaktivieren und die Lautstärke einstellen.

- Sie können diese Optionen auswählen, indem Sie einfach die Taste **AD** auf der Fernbedienung drücken.

■ Audio für Sehgeschädigte → Aus / Ein

Hiermit schalten Sie die Funktion für Audiobeschreibungen ein bzw. aus.

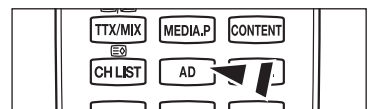

■ Lautstärke

Hiermit regeln Sie die Lautstärke der Audiobeschreibungen für Sehgeschädigte.

- Lautstärke** ist aktiv, wenn **Audio für Sehgeschädigte** aktiviert (**Ein**) ist.

Auto. Lautst. → Aus / Ein

Aufgrund unterschiedlicher Signalbedingungen unterscheiden sich Fernsehsender in der Lautstärke, so dass es erforderlich sein kann, die Lautstärke beim Umschalten zwischen Sendern jedes Mal nachzuregulieren. Mit der Funktion für automatische Lautstärkeeinstellung wird die Lautstärke automatisch bei starkem Modulationssignal verringert und bei schwachem Modulationssignal erhöht.

Lautsprecher auswählen → Ext. Lautsprecher / TV-Lautsprecher

Wenn Sie den Ton über separate Lautsprecher hören möchten, deaktivieren Sie den internen Verstärker.

- Die Tasten **-** **+**, **MUTE** funktionieren nicht, wenn **Lautsprecher auswählen** auf **Ext. Lautsprecher** geschaltet ist.
- Wenn Sie im Menü **Lautsprecher auswählen** die Option **Ext. Lautsprecher** wählen, werden die Audioeinstellungen eingeschränkt.

	Eingebauter Lautsprecher des Fernsehgeräts	Audioausgang (Optisch, L / R-Out) zum Soundsystem
	TV / Ext. / AV / Component / PC / HDMI	TV / Ext. / AV / Component / PC / HDMI
TV-Lautsprecher	Lautsprecherausgang	Audioausgang
Externer Lautsprecher	Mute	Audioausgang
Kein Videosignal	Mute	Mute

Ton wählen

Wenn die PIP-Funktion aktiviert ist, können Sie den Ton des PIP-Bildes wiedergeben.

- **Erster Tuner** : Ton des Hauptbildes wiedergeben.
- **Zweiter Tuner** : Ton des PIP-Bildes wiedergeben.

 Drücken Sie die Taste **TOOLS** um das Menü **Extras** anzuzeigen. Sie können den Ton des PIP-Bilds durch Auswahl von **Extras** → **PIP** → **Ton wählen** einstellen.

- Diese Option können Sie auswählen, wenn **PIP** aktiviert (**Ein**) ist.

Ton zurücksetzen

- **Alle zurücksetzen / Ton-Modus reset / Abbrechen** : Sie können alle Audioeinstellungen wieder auf die Werkseinstellungen zurücksetzen.

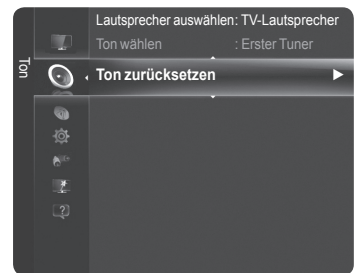

Tonmodus wählen

Wenn Sie **Dual I II** einstellen, wird der aktuelle Tonwiedergabemodus auf dem Bildschirm angezeigt.

	Art der Sendung	Bildschirmanzeige		
NICAM Stereo	Standardsendung (Standardtonwiedergabe)	Mono (normale Verwendung)		
	Standard und NICAM Mono	NICAM	↔	Mono (Normal)
	NICAM-Stereo	NICAM Stereo	↔	Mono (Normal)
	NICAM Dual-I/II	NICAM Dual-1	→ →	Mono (Normal)
A2 Stereo	Standardsendung (Standardtonwiedergabe)	Mono (normale Verwendung)		
	Zweisprachig oder Dual-I/II	Dual I	↔	Dual II
	Stereo	Stereo	↔	Mono (erzwungen))

- Falls das Stereosignal schwach ist und automatisch umgeschaltet wird, sollten Sie zu mono wechseln.
- Diese Funktion ist nur bei einem Stereosignal aktiviert. Bei Monosignalen ist es deaktiviert.
- Diese Funktion ist nur im **TV-Modus** verfügbar.

 Drücken Sie die Taste **TOOLS** , um das Menü **Extras** anzuzeigen. Sie können den Tonmodus durch Auswahl von **Extras** → **Dual I II** auswählen.

Funktionsbeschreibung

Einstellen der Uhrzeit

Uhr

Die Uhr muss eingestellt werden, damit Sie die verschiedenen Timerfunktionen des Fernsehgeräts verwenden können.

- Jedes Mal, wenn Sie die Taste **INFO** drücken, wird die aktuelle Zeit angezeigt.
- Wenn Sie das Netzkabel ziehen, müssen Sie die Uhr erneut einstellen.

Uhr-Modus

Sie können die aktuelle Zeit manuell oder automatisch einstellen.

- **Auto** : Hiermit stellen Sie die Uhrzeit automatisch anhand der Zeit aus den digitalen Übertragungen ein.
- **Manual** : Hiermit stellen Sie die aktuelle Zeit auf einen manuell eingestellten Wert ein.

Zeit einstellen

Sie können die aktuelle Zeit manuell einstellen.

- Konfigurieren Sie diese Option, nachdem Sie **Uhr-Modus** auf **Manuell** eingestellt haben.
- Sie können **Tag, Monat, Jahr, Stunde, Minute** durch Drücken der Zifferntasten auf der Fernbedienung direkt einstellen.

Sleep-Timer → Aus / 30 min / 60 min / 90 min / 120 min / 150 min / 180 min

Der Sleep-Timer schaltet das Fernsehgerät automatisch nach einer eingestellten Zeit (30, 60, 90, 120, 150, 180 Minuten) aus.

- Wenn die eingestellte Zeit abgelaufen ist, schaltet das Fernsehgerät automatisch in den Standby-Modus.
- Um die **Sleep-Timer**-Funktion abzubrechen, wählen Sie **Aus**.

 Drücken Sie die Taste **TOOLS**, um das Menü **Extras** anzuzeigen. Sie können den Sleep-Timer durch Auswahl von **Extras** → **Sleep-Timer** einstellen.

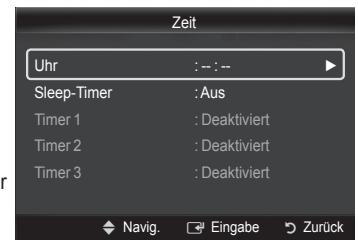

Zeit 1 / Zeit 2 / Zeit 3

Sie können den Fernseher so einstellen, dass er sich zu einer bestimmten Zeit automatisch anoder abschaltet.

- **Anschaltzeit** : Hiermit stellen Sie die Uhrzeit ein, zu der das Fernsehgerät angehen soll.
- **Ausschaltzeit** : Hiermit stellen Sie die Uhrzeit ein, zu der das Fernsehgerät ausgehen soll.
- **Lautstärke** : Einstellen der Lautstärke.
- **Quelle** : Wählen Sie TV, USB.
 - Wenn Sie **TV** wählen, können Sie **TV-Empfang** und **Sender** einstellen.
 - **TV-Empfang** : Wählen Sie Terrestrisch oder Kabel.
 - **Sender** : Wählen Sie den gewünschten Senden.
 - Wenn Sie **USB** wählen, können Sie den **Inhalt** einstellen.
 - **Inhalt** : Auswählen der gewünschten Inhalte vom **USB**.
 - Die Timerfunktion arbeitet nicht fehlerfrei, wenn es auf dem USB-Speicher keine Musikdatei gibt oder der Ordner mit der Musikdatei nicht markiert ist.
- **Wiederholmodus** : Wählen Sie **Einmal, Täglich, Mo-Fr, Mo-Sa, Sa-So** oder **Manuell**.
 - Wenn Sie **Manuell** gewählt haben, drücken Sie die Taste **▶**, um den gewünschten Wochentag einzustellen. Wenn Sie die **ENTER** -Taste drücken, nachdem Sie den gewünschten Tag gewählt haben, wird das Symbol **✓** angezeigt.
- Der ganz Ordner auf dem USB-Speicher unterstützt 64 englisch Zeichen.
- Voraussetzung dafür ist, dass Sie die Uhr gestellt haben.
- Sie können die Stunden, Minuten und den Sender auch über die Zifferntasten auf der Fernbedienung einstellen.
- Automatisch Ausschalten**
Wenn Sie den Timer aktivieren, schaltet sich das Fernsehgerät drei Stunden nach dem Einschalten durch den Timer ab, wenn in dieser Zeit keine Funktionen verwendet wurden Diese Funktion ist nur verfügbar, wenn der Timer aktiviert ist, und sie verhindert Schäden durch Überhitzung, wenn das Fernsehgerät zu lange eingeschaltet ist.

Konfigurieren der Menüeinstellungen

☐ Menüsprache

Sie können die Menüsprache festlegen.

☐ Sendungsoptionen

■ Untertitel

Sie können Untertitel aktivieren und deaktivieren. Mit diesem Menü legen Sie den Untertitelmodus fest. Die Option **Normal** im Menü ist die Basisoption für Untertitel, und **Schwerhörig** ist für hörgeschädigte Personen bestimmt.

- **Untertitel** → **Aus / Ein** : Untertitel aktivieren oder deaktivieren.
- **Modus** → **Normal / Schwerhörig** : Hiermit können Sie den Untertitelmodus festlegen.
- **Untertitelsprache** : Hiermit können Sie die Untertitelsprache festlegen.
- Wenn das Programm, das Sie gerade sehen, die Funktion **Schwerhörig** nicht unterstützt, wird selbst bei der Einstellung **Schwerhörig** automatisch die Einstellung **Normal** aktiviert.
- Englisch ist der Standardwert in Fällen, wo die ausgewählte Sprache für die Sendung nicht verfügbar ist.
- Sie können diese Optionen auswählen, indem Sie einfach die Taste **SUBT.** auf der Fernbedienung drücken.

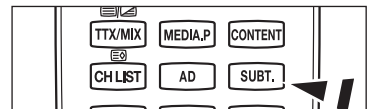

■ Digitaltext → Deaktivieren / Aktivieren

Wenn das Programm mit Digitaltext gesendet wird, ist diese Funktion aktiviert.

MHEG (Multimedia and Hypermedia Information Coding Experts Group)

Ein internationaler Standard für Datenkompressionssysteme für Multimedia und Hypermedia-Anwendungen. Dies ist ein höheres Niveau als das MPEG-System, das solche datenverknüpfenden Hypertextmedien wie Standbilder, Zeichendienst, Animations-, Grafik- und Videodateien sowie Multimediadateien umfasst. MHEG ist eine Technologie für Laufzeitinteraktion mit dem Benutzer, und sie wird auf verschiedenen Gebieten verwendet, z. B. VOD (Video-On-Demand), ITV (Interactive TV), EC (Electronic Commerce), Teleweiterbildung, Telekonferenzen, digitale Bibliotheken und Netzwerkspiele.

■ Teletextsprache

Sie können die Teletextsprache durch Auswählen des Sprachtyps einstellen.

- Englisch ist der Standardwert in Fällen, wo die ausgewählte Sprache für die Sendung nicht verfügbar ist.

■ Voreinstellung

• Primäre Wiedergabesprache / Sekundäre Wiedergabesprache / Primäre Untertitelsprache / Sekundäre Untertitelsprache / Primäre Teletextsprache / Sekundäre Teletextsprache

Mit dieser Funktion können Sie eine der verfügbaren Sprachen wählen. Die hier gewählte Sprache ist die Standardsprache, wenn der Benutzer einen Sender auswählt. Wenn Sie die Spracheinstellung ändern, werden die Untertitelsprache, die Audiosprache und die Teletextsprache im Menü "Sprache" automatisch in die gewünschte Sprache geändert.

Mit den Untermenüs für die Untertitelsprache, Audiosprache und Teletextsprache im Menü "Sprache" zeigen Sie eine Liste der vom aktuellen Sender unterstützten Sprachen an, und die aktuelle Auswahl wird hervorgehoben. Wenn Sie die Spracheinstellung ändern, gilt die neue Auswahl nur für den aktuellen Sender. Die geänderte Einstellung hat keinen Einfluss auf die Einstellung der Untertitelsprache, Audiosprache und Teletext-Sprache im Menü „Voreinstellung“.

■ Common Interface

• Installieren der CI-Karte

1. Sie können das CI-CAM-Modul bei Ihrem nächsten Händler oder durch telefonische Bestellung erwerben.
2. Schieben Sie die CI-Karte in Richtung des Pfeils in das CAM-Modul ein, bis sie fest sitzt.
3. Schieben Sie das CAM-Modul mit installierter CI-Karte in den CI-Steckplatz.
 - Schieben Sie das CAM-Modul parallel zum Steckplatz in Pfeilrichtung bis zum Anschlag.
4. Kontrollieren Sie, ob Sie ein Bild sehen oder ein gestörtes Signal.

• CI(CI+)-Menü

Hiermit kann der Benutzer seine Auswahl in dem vom CAM-Modul bereitgestellten Menü treffen. Wählen Sie das CI(CI+)-Menü ausgehend vom Menü PC-Karte.

• Anwendungsinformationen

Die folgenden Erklärungen gelten für den Fall, dass ein CAM-Modul in den CI-Steckplatz eingesetzt ist und angezeigt wird. In den Anwendungsinformationen wird die CI-Karte beschrieben. Sie können das CAM-Modul unabhängig davon anschließen, ob das Fernsehgerät angeschaltet ist oder nicht.

- CI(CI+)-Karten werden in einigen Ländern, Regionen und von manchen Sendern nicht unterstützt. Fragen Sie diesbezüglich Ihren offiziellen Händler.

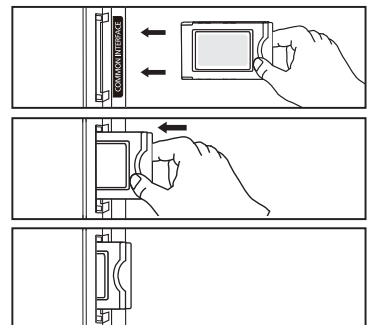

Fortsetzung...

□ Sicherheit

☑ Bei manchen Modellen müssen Sie für **Plug & Play** die PIN-Nummer eingeben.

■ Kindersicherung → Aus / Ein

Mit dieser Funktion können Sie nicht autorisierte Benutzer, z. B. Kinder, daran hindern, ungeeignete Programme anzuschauen, indem das Bild blockiert und der Ton stummgeschaltet wird.

☑ Ehe das Einstellungsfenster angezeigt wird, wird das Fenster zur Eingabe der PIN geöffnet. Geben Sie nun Ihre vierstellige PIN ein.

☑ Der Standard-PIN-Code eines neuen Fernsehgeräts lautet 0000. Sie können die PIN ändern, indem Sie im Menü den Befehl **PIN ändern** wählen.

☑ Sie können einige der Kanäle in der Senderliste sperren. (finden Sie auf Seite 14)

☑ Die **Kindersicherung** ist nur im **TV-Modus** verfügbar.

■ Sicherungsstufe

Mit dieser Funktion können Sie nicht autorisierte Benutzer, z. B. Kinder, daran hindern, ungeeignete Programme anzuschauen. Hierzu verwenden Sie eine benutzerdefinierte vierstellige PIN.

☑ Die angezeigte Sicherungsstufe hängt vom jeweiligen Land ab.

☑ Ehe das Einstellungsfenster angezeigt wird, wird das Fenster zur Eingabe der PIN geöffnet. Geben Sie nun Ihre vierstellige PIN ein.

☑ Der Standard-PIN-Code eines neuen Fernsehgeräts lautet '0-0-0-0'. Sie können die PIN ändern, indem Sie im Menü den Befehl **PIN ändern** wählen.

☑ Nachdem die Sicherungsstufe eingestellt ist, wird das Symbol "☐" angezeigt.

☑ **Alle zul. / Keine zul.** : Drücken Sie diese Taste, um alle Altersbeschränkungen zu aktivieren oder freizugeben.

■ PIN ändern

Sie können Ihre zum Einrichten des Fernsehgeräts benötigte persönliche Kennnummer ändern.

☑ Ehe das Einstellungsfenster angezeigt wird, wird das Fenster zur Eingabe der PIN geöffnet. Geben Sie nun Ihre vierstellige PIN ein. (Die Standard-PIN lautet '0-0-0-0'.)

☑ Wenn Sie den PIN-Code vergessen haben, drücken Sie die Fernbedienungstasten in der angegebenen Reihenfolge, um die PIN auf '0-0-0-0' zurückzusetzen : **POWER** (Aus), **MUTE**, **8**, **2**, **4**, **POWER** (Ein).

□ Allgemein

■ Spielemodus → Aus / Ein

Wenn Sie eine Spielekonsole wie PlayStation™ oder Xbox™ anschließen, können Sie durch Auswählen des Spielemodus ein realistischeres Spielerlebnis genießen.

• Bei aktiviertem Spielemodus

- Der **Bildmodus** wird automatisch auf **Standard** eingestellt und kann nicht geändert werden.

- Der **Tonmodus** wird automatisch als benutzerdefiniert **eingestellt** und kann nicht geändert werden. Passen Sie den Ton unter Verwendung des Equalizers an.

- Die **Reset**-Funktion im **Audiomenü** ist aktiviert. Mit Hilfe der **Reset**-Funktion können die Einstellungen für den **Equalizer** auf die Werkseinstellungen zurückgesetzt werden.

☑ **Spielemodus** ist im normalen TV-Modus nicht verfügbar, oder der **Spielemodus** ist **deaktiviert**.

☑ Kontrollieren Sie, ob der **Spielemodus** noch **aktiviert** ist, wenn die Bildqualität bei angeschlossenem externem Gerät schlecht ist.

☑ Wenn Sie im **Spielemodus** das Fernsehmenü anzeigen, zittert das Bild leicht.

☑ Das Zeichen  wird auf dem Bildschirm angezeigt. Dies bedeutet, dass der **Spielemodus** für die gewählte Signalquelle angeschaltet ist.

☑ Diese Funktion unterstützt nur den Spielemodus.

☑ Der **Spielemodus** ist im **PC-Modus** nicht verfügbar.

■ BD Wise → Aus / Ein

BD Wise ist eine Funktion, mit der Sie automatisch für alle angeschlossenen Geräte von Samsung, die BD Wise unterstützen, den optimalen Zustand einstellen können.

☑ Diese Funktion ist nur aktiv, wenn ein externes Gerät über HDMI mit dem TV verbunden ist.

☑ Wenn **BD Wise** aktiviert ist (**Ein**), wird der Bildmodus automatisch an die jeweiligen Bedingungen angepasst.

■ Energiesparmod. → Aus / Gering / Mittel / Hoch / Bild aus

Mit dieser Funktion stellen Sie die Helligkeit des Fernsehgeräts ein, um den Stromverbrauch zu senken. Wenn Sie nachts fernsehen, stellen Sie **Energiesparmod.** auf **Hoch** ein, um sowohl die Augenermüdung als auch den Stromverbrauch zu senken.

Wenn Sie **Bild aus** wählen, wird der Bildschirm abgeschaltet und Sie können nur noch den Ton hören. Drücken Sie eine beliebige Taste, um **Bild aus** zu beenden.

☑ Im Menü Extras wird die Funktion **Bild aus** nicht unterstützt.

☑ Drücken Sie die Taste **TOOLS**, um das Menü **Extras** anzuzeigen. Sie können zudem die Energiesparoption durch Auswahl von **Extras** → **Energiesparmod.** anpassen.

■ Menütransparenz

Sie können die Transparenz des Bildschirmmenüs einstellen.

- **Hell** : Hiermit stellen Sie normale Transparenz ein.
- **Dunkel** : Hiermit stellen Sie das Bildschirmmenü als undurchsichtig ein.

■ Melodie → Aus / Gering / Mittel / Hoch

Sie können die Melodie auswählen, die beim Einund Ausschalten des Fernsehers abgespielt wird.

Die Melodie wird nicht abgespielt.

- Das Fernsehgerät gibt keinen Ton aus, weil die **MUTE**-Taste gedrückt wurde.
- Das Fernsehgerät gibt keinen **—** Ton aus, weil die Lautstärketaste gedrückt wurde.
- Das Fernsehgerät wurde vom **Sleep-Timer** ausgeschaltet.

■ Lichteffekt (nur PS58B680/PS63B680)

Sie können die blaue LED an der Vorderseite des Fernsehgeräts je nach Wunsch an bzw. abschalten. Schalten Sie sie ab, wenn Sie Energie sparen möchten oder die LED Ihre Augen stört.

- **Aus** : Die blaue LED ist immer aus.
- **Standby an** : Die blaue LED leuchtet im Standby-Modus und wird beim Anschalten des Fernsehgeräts ausgeschaltet.
- **TV Modus An** : Die blaue LED leuchtet bei angeschaltetem Fernsehgerät und wird beim Ausschalten abgeschaltet.
- **Immer** : Die blaue LED leuchtet immer.

Deaktivieren (**Aus**) Sie den **Lichteffekt**, um den Stromverbrauch zu reduzieren.

Verwenden der Bild-in-Bild-Funktion (PIP)

Sie können innerhalb des Hauptbildes (Fernsehsendung oder Video) ein PIP-Bild einblenden. Dadurch können Sie gleichzeitig eine Fernsehsendung oder ein Video von einem angeschlossenen Gerät im Auge behalten.

Möglicherweise wirkt das Bild im PIP-Fenster leicht unnatürlich, wenn Sie den Hauptbildschirm zum Anzeigen von Spielen oder für Karaoke verwenden.

Drücken Sie die Taste **TOOLS** um das Menü **Extras** anzuzeigen. Sie können die PIP-Einstellungen durch Auswahl von **Extras** → **PIP** anpassen.

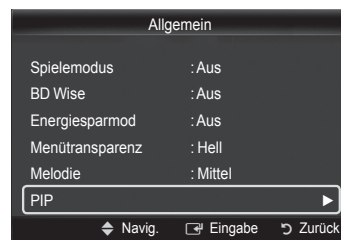

□ PIP → Aus / Ein

Sie können die **PIP**-Funktion aktivieren oder deaktivieren.

Hauptbild	Nebenbild
Komp.	
HDMI1, HDMI2/DVI, HDMI3, HDMI4	TV
PC	

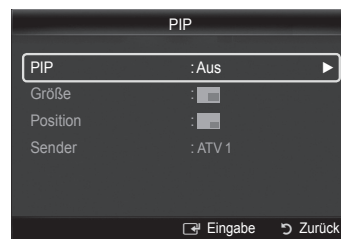

■ Size → / / /

Sie können die Größe für das PIP-Bild auswählen.

Wenn sich das Hauptbild im **HDMI**-Modus befindet, ist **Größe** nicht verfügbar.

■ Position → / / /

Sie können die Position für das PIP-Bild auswählen.

Im Modus Doppel (,) kann Position nicht gewählt werden.

■ Sender

Sie können einen Sender für das PIP-Bild auswählen.

Unterstütztes Programm

Rechtliche Hinweise

Lesen Sie die rechtlichen Hinweise und den allgemeinen Haftungsausschluss hinsichtlich der Inhalte und Dienste Dritter.

■ Haftungsausschluss

Diese rechtlichen Hinweise gelten für Internet@TV.

- Der Haftungsausschluss kann sich je nach Land unterscheiden.
- Mit den Tasten ◀ oder ▶ können Sie zur vorigen oder zur nächsten Seite wechseln.

Produktdemo

Mit dieser Produktdemo erhalten Sie Informationen zu den wichtigsten Funktionen dieses Fernsehgeräts.

- Zeigt detaillierte Informationen an, wenn Sie das gewünschte Element wählen.

Eigendiagnose

■ Bildtest

Bei schlechter Bildqualität führen Sie einen Bildtest durch. Prüfen Sie das bunte Testbild auf dem Bildschirm um festzustellen, ob das Problem weiterhin besteht.

- Die Meldung **Besteht das Problem für dieses Bild weiterhin?** wird angezeigt.
Wenn das Testbild nicht angezeigt wird oder wenn es verrauscht ist, wählen Sie **Ja**.
Wenn das Testbild fehlerlos angezeigt wird, wählen Sie **Nein**.
 - **Ja** : Möglicherweise liegt ein Problem mit dem Fernsehgerät vor. Hilfe erhalten Sie beim Callcenter von Samsung.
 - **Nein** : Möglicherweise liegt ein Problem mit einem externen Gerät vor. Bitte überprüfen Sie sämtliche Anschlüsse noch einmal. Wenn das Problem weiterhin besteht, schlagen Sie im Benutzerhandbuch für das externe Gerät nach.

■ Audiotest

Bei schlechter Tonqualität führen Sie einen Audiotest durch. Sie können die Tonqualität kontrollieren, indem Sie über den Fernseher eine im Gerät gespeicherte Melodie abspielen.

- Die Meldung **Besteht das Problem für diesen Audiotest weiterhin?** wird angezeigt.
Wenn Sie den Ton beim Test nur durch einen Lautsprecher oder gar nicht hören, wählen Sie **Ja**.
Wenn Sie den Ton über die Lautsprecher hören können, wählen Sie **Nein**.
 - **Ja** : Möglicherweise liegt ein Problem mit dem Fernsehgerät vor. Hilfe erhalten Sie beim Callcenter von Samsung.
 - **Nein** : Möglicherweise liegt ein Problem mit einem externen Gerät vor. Bitte überprüfen Sie sämtliche Anschlüsse noch einmal. Wenn das Problem weiterhin besteht, schlagen Sie im Benutzerhandbuch für das externe Gerät nach.
 - Wenn die Fernhohlautsprecher keinen Ton ausgeben, müssen Sie vor dem Audiotest sicherstellen, dass **Lautsprecher auswählen** im Audiomenu auf **TV-Lautsprecher** eingestellt ist.
 - Im Test ist auch dann eine Melodie zu hören, wenn **Lautsprecher auswählen** auf **TV-Lautsprecher** eingestellt ist, oder wenn der Ton mit der Taste **MUTE** stumm geschaltet wurde.
- #### ■ Signalinformation (nur Digitalkanäle)
- Sie können Ihre Antenne so einstellen, dass der Empfang der verfügbaren Digitalkanäle besser wird.
- Wenn die Signalstärkeanzeige ein schwaches Signal anzeigt, verändern Sie die Position Ihrer Antenne so, dass die Signalstärke zunimmt. Machen Sie dies solange, bis Sie die optimale Ausrichtung mit dem stärksten Signal gefunden haben.

❑ Software-Update

Damit Ihr Produkt stets mit den neuesten Funktionen des Digitalfernsehens ausgerüstet ist, werden zusammen mit dem normalen TV-Signal regelmäßig Softwareaktualisierungen übertragen. Das Gerät erkennt diese Signale automatisch und zeigt einen Hinweis auf die Softwareaktualisierung an. Sie haben die Wahl, ob die Aktualisierung installiert werden soll.

■ PER USB

Legen Sie ein USB-Laufwerk mit dem gespeicherten Firmwareupgrade in das Fernsehgerät ein. Achten Sie beim Einspielen des Upgrades darauf, die Stromversorgung nicht zu unterbrechen und das USB-Laufwerk nicht zu entfernen. Das Fernsehgerät wird automatisch ab- und wieder angeschaltet, sobald das Firmwareupgrade abgeschlossen ist. Kontrollieren Sie die Firmwareversion, wenn das Upgrade abgeschlossen ist. Nachdem die Software aktualisiert wurde, sind die Videound Audioeinstellungen wieder auf die werkseitigen Standardwerte zurückgesetzt.

■ PER Channel

Aktualisierung der Software über das Sendesignal.

- Wenn diese Funktion während der Zeit für Softwareübertragungen gewählt wird, sucht sie nach verfügbarer Software und lädt sie herunter.
- Die zum Herunterladen der Software erforderliche Zeit hängt von der Signalqualität ab.

■ Update im Standby

Um die Softwareaktualisierung mit eingeschalteter Stromversorgung fortzusetzen, wählen Sie mit den Tasten ▲ oder ▼ Ein aus. 45 Minuten nach Beginn des Standbymodus wird die manuelle Aktualisierung automatisch ausgeführt. Da intern die Stromversorgung für das Gerät eingeschaltet ist, kann der Bildschirm leicht beleuchtet sein. Dieser Zustand kann etwas mehr als eine Stunde andauern, bis die Softwareaktualisierung abgeschlossen ist.

■ Alternative Software

Ersetzen Sie die aktuelle Software durch eine Alternative.

- Wenn die Software geändert wurde, wird die vorhandene Software angezeigt.
- Sie können die aktuelle Software durch die alternative Software ersetzen, indem Sie Alternative Software wählen.

❑ HD-Anschlussplan Die kurze Einführung

“So erzielen Sie mit Ihrem HD-Fernsehgerät optimale Leistung” wird angezeigt. Wir bieten Anschlüsse für HD-Geräte an.

- Mit den Tasten ◀ oder ▶ können Sie zur vorigen oder zur nächsten Seite wechseln.

❑ Samsung kontaktieren

Wenden Sie sich an das Callcenter von Samsung oder suchen Sie auf der Website nach Informationen für das Gerät.

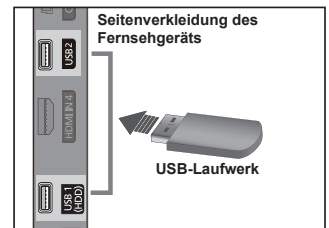

Quellen / Name bearbeiten

❑ Quellen

Hiermit wählen Sie das Fernsehgerät oder andere externe Signaleingänge wie z. B. DVD-Player oder Kabelbox/Satellitenreceiver (Set-Top-Box), die mit dem Fernsehgerät verbunden sind. Stellen Sie die gewünschte Signalquelle ein.

■ TV, Ext.1, Ext.2, AV, Component, PC, HDMI1, HDMI2/DVI, HDMI3, HDMI4, USB.

- Sie können nur solche externen Geräte wählen, die an das Fernsehgerät angeschlossen sind. Bei den **Quellen** werden die angeschlossenen Signalquellen hervorgehoben und am Anfang dargestellt. Nicht angeschlossene Signalquellen werden am Ende der Liste dargestellt.

Verwenden der Farbtasten auf der Fernbedienung in Verbindung mit der Kanalliste.

- Aktualisieren der angeschlossenen externen Geräte.
- **TOOLS (Extras)** : Anzeigen der Menüs **Name bearb.** und **Information**.

- Drücken Sie die Taste **SOURCE** auf der Fernbedienung, um eine externe Signalquelle anzuzeigen.

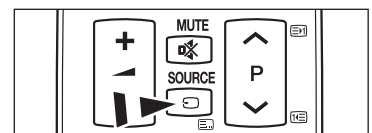

❑ Name bearb.

Vergeben Sie Namen für die an die Eingangsbuchsen angeschlossenen Geräte, um die Auswahl der Signalquelle zu vereinfachen.

■ VCR / DVD / Cable STB / Satellite STB / PVR STB / AV Receiver / Game / Camcorder / PC / DVI / DVI PC / TV / IPTV / Blu-Ray / HD DVD / DMA

- Wenn ein PC mit einer Auflösung von 1920 x 1080 bei 60 Hz an den Anschluss **HDMI IN 2** angeschlossen wird, sollten Sie in **Name bearb.** im Modus **Eingang** den **HDMI2/DVI** Modus auf **PC** festlegen.

Netzwerks

Netzwerkverbindung

Die Netzwerkverbindung wird für DLNA, Content Library-Internetdownload, Internet@TV und Home-Network-Center benötigt.

☐ Netzwerkverbindung – Kabel

■ LAN-Verbindung für eine DHCP-Umgebung

Die Verfahren zum Einrichten des Netzwerks mithilfe von (DHCP) Dynamic Host Configuration Protocol werden nachfolgend beschrieben. Da eine IP-Adresse sowie Teilnetzmaske, Gateway und DNS automatisch zugeordnet werden, wenn Sie DHCP wählen, müssen Sie diese Parameter nicht von Hand eingeben.

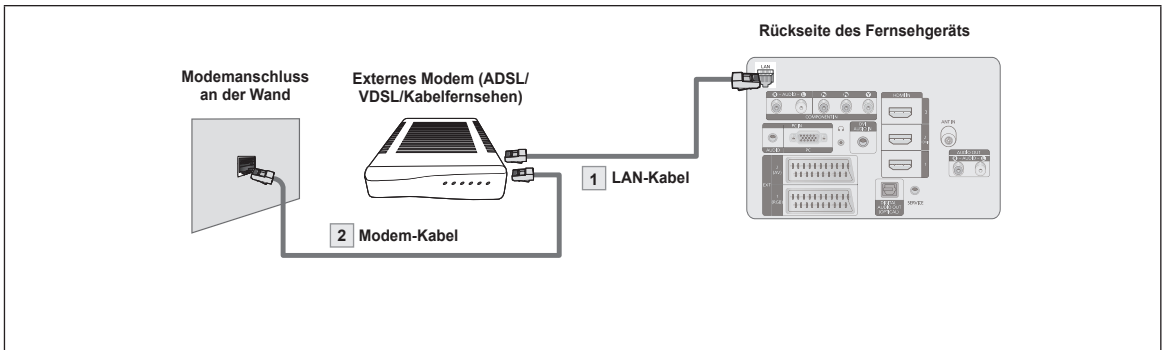

1. Verbinden Sie den LAN-Anschluss auf der Rückseite des Fernsehgeräts über ein LAN-Kabel mit dem externen Modem.
2. Verbinden Sie den LAN-Anschluss an der Wand über ein Modemkabel mit dem externen Modem.

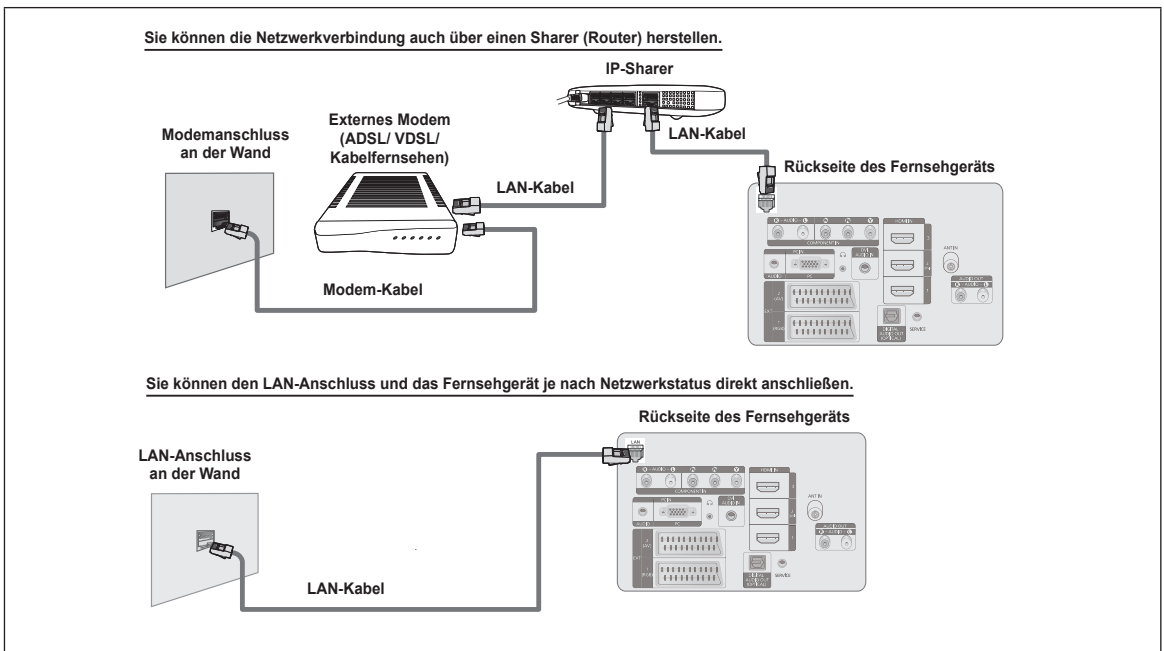

- ☑ Die Anschlüsse (also Position und Art des Anschlusses) des externen Geräts können sich je nach Hersteller unterscheiden.
- ☑ Wenn die Zuordnung der IP-Adresse durch den DHCP-Server fehlschlägt, müssen Sie das externe Modem aus und nach frühestens 10 Sekunden wieder anschalten. Wiederholen Sie den Versuch danach.
- ☑ Informationen zur Verbindung zwischen dem externen Modem und dem Sharer (Router) finden Sie im Benutzerhandbuch des entsprechenden Geräts.
- ☑ Sie können das Fernsehgerät direkt an das LAN anschließen, ohne vorher einen Sharer (Router) dazwischen zu schalten.
- ☑ Sie können kein ADSL-Modem für manuelle Verbindungen verwenden, da dieses DHCP nicht unterstützt. Sie müssen ein ADSL-Modem für automatische Verbindungen verwenden.

■ LAN-Verbindung für eine Umgebung mit statischen IP-Adressen

Die Verfahren zum Einrichten des Netzwerks mithilfe einer statischen IP-Adresse werden nachfolgend beschrieben. Sie müssen die Ihnen von Ihrem Internet-Provider genannte IP-Adresse, Teilnetzmaske, Gateway und DNS manuell eingeben.

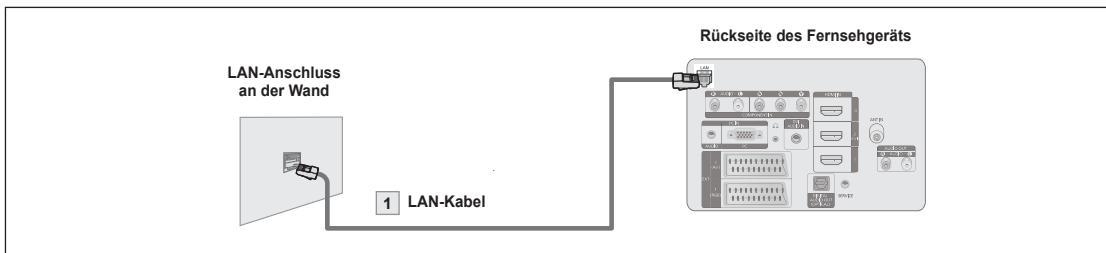

1. Verbinden Sie den LAN-Anschluss auf der Rückseite des Fernsehgeräts über ein LAN-Kabel mit dem LAN-Anschluss in der Wand.

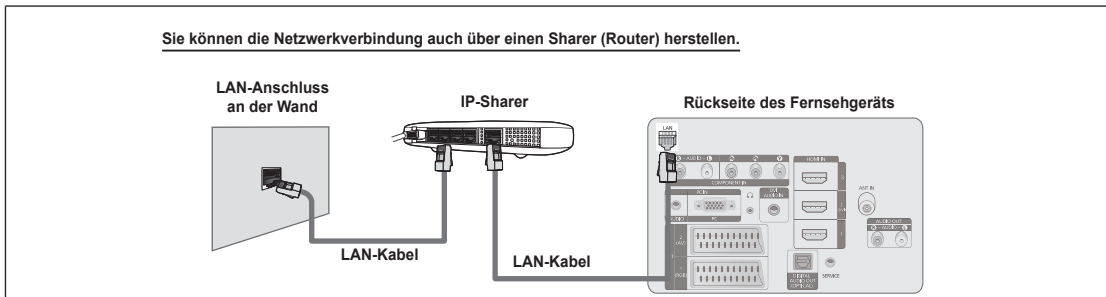

- Die Anschlüsse (also Position und Art des Anschlusses) des externen Geräts können sich je nach Hersteller unterscheiden.
- Wenn Sie eine statische IP-Adresse verwenden, teilt Ihr Internet-Provider Ihnen die IP-Adresse, Teilnetzmaske, Gateway und DNS mit. Sie müssen diese Werte eingeben, um die Netzwerkeinstellungen abzuschließen. Falls Sie die Werte nicht kennen, fragen Sie Ihren Netzwerkadministrator.
- Informationen zum Konfigurieren und Verbinden mit dem Sharer (Router) finden Sie im Benutzerhandbuch des entsprechenden Geräts.
- Sie können das Fernsehgerät direkt an das LAN anschließen, ohne vorher einen Sharer dazwischen zu schalten.
- Wenn Sie einen IP-Sharer (IP-Router) verwenden, der DHCP unterstützt, können Sie das Gerät für DHCP oder statische IP einrichten.
- Informationen über die Verfahren zum Einrichten mit einer statischen IP-Adresse erfragen Sie bei Ihrem Internet Service Provider.

□ Netzwerkverbindung – Drahtlos

Sie können die Verbindung zum drahtlosen Netzwerk auch über einen drahtlosen IP-Sharer herstellen.

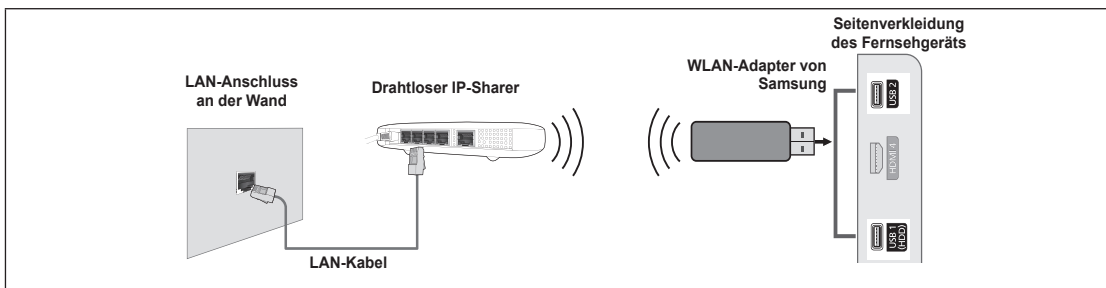

1. Schließen Sie den "Samsung Wireless LAN Adapter" an den **USB1(HDD)**- oder den **USB2**-Anschluss des Fernsehgeräts an.
 - Sie müssen den Samsung Wireless LAN Adapter verwenden, wenn Sie mit einem Drahtlosnetzwerk arbeiten möchten.
 - Der WLAN-Adapter von Samsung ist gesondert erhältlich. Der WLAN-Adapter WIS09ABGN wird bei Spezialanbietern, Internetshops und bei Samsungparts.com angeboten.
 - Wenn Sie mit einem Drahtlosnetzwerk arbeiten möchten, müssen Sie Ihr Fernsehgerät an einen drahtlosen IP-Sharer anschließen.
 - Wenn der drahtlose IP-Sharer DHCP unterstützt, kann Ihr Fernsehgerät über DHCP oder über eine statische IP-Adresse mit dem Drahtlosnetzwerk verbunden werden.
 - Der WLAN-Adapter von Samsung unterstützt IEEE 802.11A, IEEE 802.11B, IEEE 802.11G, IEEE 802.11N. Wenn Sie DLNA-Video über die IEEE 802.11B/G-Verbindung anzeigen, wird das Videobild möglicherweise nicht ohne Unterbrechungen angezeigt.
 - Wenn Ihr IP-Sharer eine deaktivierbare Funktion anbietet, um einen Verbindungstest mittels Ping durchzuführen, so aktivieren Sie diese Funktion.
 - Wählen Sie einen zurzeit unbenutzten Kanal für den drahtlosen IP-Sharer. Wenn der für den drahtlosen IP-Sharer eingestellte Kanal von einem anderen Gerät in der Nähe belegt ist, führt dies zu Störungen und die Datenübertragung scheitert.

Fortsetzung...

- Wenn Sie ein anderes Sicherheitssystem als eines der nachfolgend angeführten verwenden, kann es nicht mit dem Fernsehgerät zusammenarbeiten.
 - Es werden nur folgende Sicherheitsschlüssel für den Zugangspunkt (drahtloser IP-Share) unterstützt.
 - 1) Authentifizierungsmodus : OPEN, SHARED, WPAPSK, WPA2PSK
 - 2) Verschlüsselungsmethode : WEP, TKIP, AES
 - Es werden nur folgende Sicherheitsschlüssel für den Ad-Hoc-Modus unterstützt.
 - 1) Authentifizierungsmodus : SHARED, WPANONE
 - 2) Verschlüsselungsmethode : WEP, TKIP, AES
- Wenn Ihr Zugangspunkt WPS (Wi-Fi Protected Setup) unterstützt, können Sie die Netzwerkverbindung mittels PBC (Push Button Configuration) oder PIN (Personal Identification Number) herstellen. WPS konfiguriert den SSID- und WPA-Schlüssel in jedem Modus automatisch.
- Wenn das Gerät nicht zertifiziert ist, kann es die Verbindung zum Fernseher möglicherweise nicht über den WLAN-Adapter von Samsung herstellen.

Netzwerk einrichten

Netzwerktyp

Wählen Sie den Kabelzugang oder den Funkzugang als Methode für die Netzwerkverbindung.

- Dieses Menü wird nur aktiviert, wenn der Samsung Wireless LAN Adapter angeschlossen ist.
 - **Cable** : Anschließen mit einem Kabel.
 - **Drahtlos** : Drahtlose Verbindung.

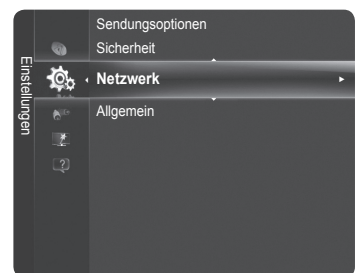

Netzwerk einrichten

■ **Kabelnetzwerk einrichten** (wenn **Netzwerktyp** auf **Kabel** eingestellt ist)

- Überprüfen Sie, ob das Netzwerkkabel angeschlossen ist.
 - **IP-Konfiguration** → **Auto / Manuell**
 - **Network Test** : Sie können den Netzwerkverbindungsstatus nach dem Einrichten des Netzwerks testen bzw. bestätigen.

Verbindung zum drahtgebundenen Netzwerk nicht möglich

Wenn Ihr Internet-Provider die MAC-Adresse des Geräts registriert hat, mit dem die erste Internetverbindung hergestellt wurde und diese MAC-Adresse bei jeder Verbindung überprüft, besteht die Möglichkeit, dass Ihr Fernsehgerät keine Internetverbindung herstellen kann, da dessen MAC-Adresse von der des Geräts abweicht. Fragen Sie in diesem Fall Ihren Internetprovider, auf welche Weise die Verbindung durch andere Geräte als Ihren PC (z. B. Ihr Fernsehgerät) hergestellt werden kann. Wenn Ihr Internet-Provider eine Kennung oder ein Kennwort erfordert, um die Verbindung zum Internet (Netzwerk) herzustellen, kann Ihr Fernsehgerät möglicherweise keine Internetverbindung aufbauen. In diesem Fall müssen Sie Ihre Kennung oder Ihr Kennwort eingeben, wenn die Verbindung mit dem Internet über den Internet-Share (Router) hergestellt wird. Die Internetverbindung kann auch aufgrund von Problemen mit der Firewall fehlschlagen. Setzen Sie sich in diesem Fall mit Ihrem Internetprovider in Verbindung. Wenn Sie selbst dann noch keine Internetverbindung aufbauen können, wenn Sie die Anweisungen Ihres Internet-Providers eingehalten haben, setzen Sie sich mit Samsung Electronics in Verbindung.

■ **Kabelnetzwerk einrichten - Auto**

Wenn Sie das Netzwerkkabel anschließen und DHCP wird unterstützt, werden die Einstellungen für das Internetprotokoll (IP) automatisch konfiguriert. Überprüfen Sie, ob das Netzwerkkabel angeschlossen ist.

1. Stellen Sie **Netzwerktyp** auf **Kabel**.
2. Wählen Sie **Kabelnetzwerk einrichten**.
3. Stellen Sie **IP-Konfiguration** auf **Auto**.
- Das Internetprotokoll wird automatisch eingestellt.
4. Wählen Sie **Netzwerktest**, um die Netzwerkverbindung zu überprüfen.

■ **Kabelnetzwerk einrichten - Manuell**

Wenn Sie das Fernsehgerät mittels einer statischen IP-Adresse mit dem LAN verbinden möchten, müssen Sie das Internetprotokoll (IP) konfigurieren. Überprüfen Sie, ob das Netzwerkkabel angeschlossen ist.

- Überprüfen Sie, ob das Netzwerkkabel angeschlossen ist. (Siehe Seite 28)

 1. Stellen Sie **Netzwerktyp** auf **Kabel**.
 2. Wählen Sie **Kabelnetzwerk**.
 3. Stellen Sie **IP-Konfiguration** auf **Manuell** ein.
 4. Geben Sie die Parameter für **IP-Adresse**, **Teilnetzmaske**, **Gateway** und **DNS-Server** ein.
 - Drücken Sie die Zifferntasten auf der Fernbedienung, wenn Sie das Netzwerk manuell einstellen.
 5. Wählen Sie **Netzwerktest**, um die Netzwerkverbindung zu überprüfen.

■ **Drahtlos-Netzwerk einrichten** (wenn **Netzwerktyp** auf **Drahtlos** eingestellt ist)

- Dieses Menü wird nur aktiviert, wenn der WLAN-Adapter von Samsung angeschlossen ist. (Siehe Seite 29)
- **IP-Konfiguration** → **Auto / Manuell**
- **Network Test** : Sie können den Netzwerkverbindungsstatus nach dem Einrichten des Netzwerks testen bzw. bestätigen.

Keine Verbindung mit einem Zugangspunkt

Möglicherweise kann Ihr Fernsehgerät keinen Zugangspunkt finden, der mit privater SSID konfiguriert ist. Ändern Sie in diesem Fall die Einstellungen für den Zugangspunkt, und versuchen Sie es erneut. Wenn Ihr Internet-Provider die MAC-Adresse des Geräts registriert hat, mit dem die erste Internetverbindung hergestellt wurde und diese MAC-Adresse bei jeder Verbindung überprüft, besteht die Möglichkeit, dass Ihr Fernsehgerät keine Internetverbindung herstellen kann, da dessen MAC-Adresse von der des Geräts abweicht. Fragen Sie in diesem Fall Ihren Internetprovider, auf welche Weise die Verbindung durch andere Geräte als Ihren PC (z. B. Ihr Fernsehgerät) hergestellt werden kann. Wenn Sie selbst dann noch keine Internetverbindung aufbauen können, wenn Sie die Anweisungen Ihres Internet-Providers eingehalten haben, setzen Sie sich unter 1-800-SAMSUNG mit Samsung Electronics in Verbindung.

• **Wählen Sie ein Netzwerk**

- Zugangspunkt : Sie können wählen, welcher IP-Share verwendet werden soll, wenn Sie ein Drahtlosnetzwerk nutzen.

- Wenn in der Liste der Zugangspunkte kein drahtloser Zugangspunkt enthalten ist, drücken Sie die rote Taste.
- Sobald die Verbindung aufgebaut ist, wird automatisch wieder das Fenster angezeigt.
- Sie haben einen Zugangspunkt mit Authentifizierung gewählt : Der Eingabebildschirm für den Sicherheitsschlüssel wird geöffnet. Geben Sie den Sicherheitsschlüssel ein und drücken Sie die blaue Taste auf der Fernbedienung.
- Wenn Sie als Sicherheitsverschlüsselung WEP verwenden, können Sie bei der Eingabe des Sicherheitsschlüssels die Zahlen von 0 bis 9 und die Buchstaben von A bis F verwenden.

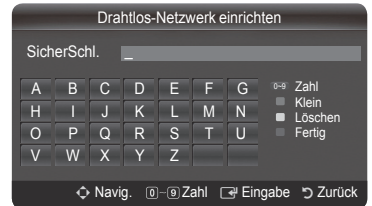

Taste	Vorgang
▲/▼/◀/▶	Verschiebt die Markierung nach Oben / Unten / Links / Rechts
ENTER	Eingabe des gewählten Zeichens.
Rote Taste	Wechseln zwischen Groß- und Kleinschreibung.
Grüne Taste	Löschen des gerade eingegebenen Zeichens.
Blaue Taste	Drücken Sie diese Taste, um die Eingabe des Sicherheitsschlüssels zu beenden.

Verbinden mit WPS (Wi-Fi Protected Setup)

■ **Wenn der Sicherheitsschlüssel bereits eingestellt ist** : Wählen Sie in der Liste der Zugangspunkte **WPS**.

- Sie haben die Wahl zwischen **PBC, PIN, Schlüssel**.

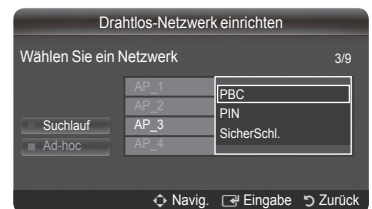

- Anschließen mit **PBC** : Wählen Sie eine **PBC** (Push Button Configuration). Drücken Sie innerhalb von 2 Minuten die PBC-Taste am Zugangspunkt und warten Sie bis die Verbindung hergestellt ist.

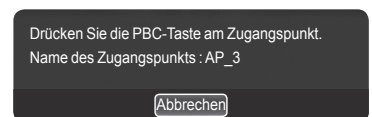

- Anschließen mit **PIN** : Wählen Sie eine **PIN** (Persönliche Identifikationsnummer).
 - Es wird eine Meldung mit dem PIN-Code angezeigt. Geben Sie am Zugangspunkt innerhalb von 2 Minuten den PIN-Code ein. Wählen Sie OK und warten Sie auf den Verbindungsaufbau.
 - Wiederholen Sie den Versuch, wenn die Verbindung nicht hergestellt wird.
 - Wenn die Netzwerkverbindung trotz des neuen Versuchs nicht aufgebaut wird, setzen Sie den Zugangspunkt zurück. Schlagen Sie im Handbuch des jeweiligen Zugangspunkts nach.

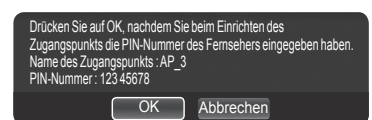

- Verbinden mit **Security Key** : Wenn Sie **Security Key** auswählen, wird das Eingabefenster angezeigt. Geben Sie den Sicherheitsschlüssel ein, und drücken Sie die blaue Taste.
 - Wiederholen Sie den Versuch, wenn die Verbindung nicht hergestellt wird.

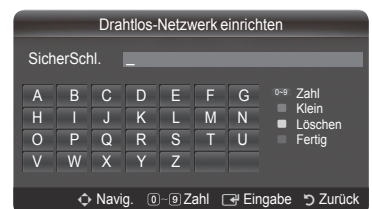

- **Wenn der Sicherheitsschlüssel nicht eingestellt ist** : Wenn die Sicherheitseinstellung des Zugangspunkts, der WPS unterstützt, NONE (KEIN) lautet, können Sie **PBC**, **PIN**, **None Security** (Keine Sicherheit) wählen. Mit **None Security** (Keine Sicherheit) können Sie die Verbindung zum Zugangspunkt direkt und ohne die WPC-Funktion herstellen.
 - Der Prozess bei **PBC** und **PIN** entspricht dem oben beschriebenen. Siehe Wenn der **Security Key** bereits eingestellt ist.
 - Wiederholen Sie den Versuch, wenn die Verbindung nicht hergestellt wird.

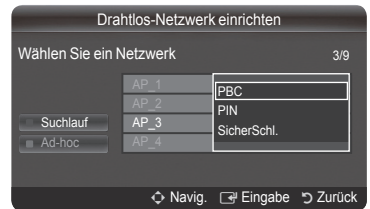

- **Ad-hoc** : Mit einem drahtlosen USB-Adapter können Sie die Verbindung zu einem Mobilgerät mit Hilfe eines Peer-to-Peer-Netzwerks auch ohne Zugriffspunkt herstellen.

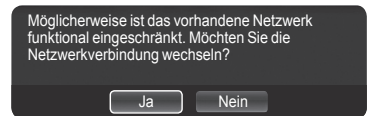

- **So stellen Sie eine Verbindung mit einem neuen Ad-hoc-Netzwerk her**
 1. Wählen Sie **Wählen Sie ein Netzwerk**, um die Geräteliste zu öffnen.
 2. In der Geräteliste drücken Sie die blaue Taste auf der Fernbedienung, oder Sie wählen **Ad-hoc**.
 - Die Meldung **Möglicherweise ist das vorhandene Netzwerk funktional eingeschränkt. Möchten Sie die Netzwerkverbindung wechseln?** wird angezeigt.
 3. Geben Sie den generierten **Namen des Netzwerks (SSID)** und den **Schlüssel** in das Gerät ein, mit dem Sie sich verbinden möchten.
- **So stellen Sie eine Verbindung mit einem vorhandenen Ad-hoc-Gerät her**
 1. Wählen Sie **Wählen Sie ein Netzwerk**, um die Geräteliste zu öffnen.
 2. Wählen Sie eine Gerät aus der Geräteliste.
 3. Wenn ein Sicherheitsschlüssel erforderlich ist, geben Sie diesen erneut ein.
 - Wenn das Netzwerk nicht fehlerfrei arbeitet, kontrollieren Sie noch einmal den **Network Name (SSID)** und den **Security Key**. Wenn der **Security Key** falsch ist, kann dies die Ursache für die Störung sein.

■ **Drahtlos-Netzwerk einrichten - Auto**

Wenn Sie eine Verbindung zu einem Zugangspunkt herstellen möchten, muss dieser DHCP unterstützen. Nur Geräte, die den Adhoc- Modus unterstützen, können ohne DHCP angeschlossen werden.

1. Stellen Sie **Netzwerktyp** auf **Drahtlos**.
2. Wählen Sie **Drahtlos-Netzwerk einrichten**.
3. Stellen Sie **IP-Konfiguration** auf **Auto**.
 - Das Internetprotokoll wird automatisch eingestellt.
4. Wählen Sie mit **Wählen Sie ein Netzwerk** ein Netzwerk aus.
5. Wählen Sie **Netzwerktest**, um die Netzwerkverbindung zu überprüfen.

■ **Drahtlos-Netzwerk einrichten - Manuell**

Wenn Sie die Netzwerkverbindung mittels einer statischen IP-Adresse herstellen möchten, müssen Sie das Internetprotokoll (IP) konfigurieren. (Siehe Seite 29)

- Detailliertere Informationen zu statischen IP-Adressen erhalten Sie im Benutzerhandbuch des drahtlosen IP-Sharers.
1. Stellen Sie **Netzwerktyp** auf **Drahtlos**.
 2. Wählen Sie **Drahtlos-Netzwerk einrichten**.
 3. Stellen Sie **IP-Konfiguration** auf **Manuell** ein.
 4. Geben Sie die Parameter für **IP-Adresse**, **Teilnetzmaske**, **Gateway** und **DNS-Server** ein.
 - Drücken Sie die Zifferntasten auf der Fernbedienung, wenn Sie das Netzwerk manuell einstellen.
 5. Wählen Sie über "**Select Access Point** (Zugangspunkt wählen)" einen Zugangspunkt.
 6. Wählen Sie **Netzwerktest**, um die Netzwerkverbindung zu überprüfen.

Media Play

Anschließen eines USB-Geräts

1. Drücken Sie zum Einschalten des Computers die **POWER**-Taste.
2. Schließen Sie ein USB-Gerät mit Foto- oder Musikdateien an die USB-Buchse seitlich am Fernsehgerät an.
 - Der USB 1(HDD)-Anschluss dient zugleich als Festplattenanschluss. Auf der Festplatte (Festplattenlaufwerk) werden digitale Daten gespeichert.
 - Media Play unterstützt ausschließlich USB-Massenspeichergeräte vom Typ MSC (Mass Storage Class). MSC-Geräte sind Massenspeicher zur Übertragung von Daten. Beispiele für MSC sind Thumb-Laufwerke und Flash Card-Lesegeräte sowie USB HDD (USB-HUB wird nicht unterstützt).
 - MTP (Media Transfer Protocol) wird nicht unterstützt.
 - Als Dateisystem wird ausschließlich FAT16/32 unterstützt. NTFS-Dateisysteme werden nicht unterstützt.
 - Schließen Sie eine USB-Festplatte an den dafür reservierten Anschluss an: USB1 (HDD). Wenn das angeschlossene Gerät allerdings eine hohe elektrische Leistung abfordert, kann USB1 (HDD) es möglicherweise nicht versorgen.
 - Einige Typen von USB-Digitalkameras und -Audiogeräten sind eventuell nicht mit diesem Fernseher kompatibel.
 - Schließen Sie diese direkt an den USB-Anschluss Ihres Fernsehgeräts an. Wenn Sie eine gesonderte Kabelverbindung verwenden, können USB-Kompatibilitätsprobleme auftreten.
 - Ehe Sie Ihr Gerät an das Fernsehgerät anschließen, sichern Sie Ihre Dateien, um eventuellem Datenverlust vorzubeugen. SAMSUNG haftet nicht für Verlust und Beschädigung von Daten.
 - Trennen Sie das USB-Gerät nicht, solange Daten geladen werden.
 - MSC unterstützt MP3- und JPEG-Dateien, wogegen PTP-Geräte nur JPEG-Dateien unterstützen.
 - Das sequentielle JPEG-Format wird unterstützt.
 - Je höher die Auflösung des Bilds, desto länger dauert es, um es auf dem Bildschirm anzuzeigen.
 - Die maximal unterstützte JPEG-Auflösung beträgt 15.360 x 8.640 Pixel.
 - Bei nicht unterstützten oder beschädigten Dateien wird die Meldung **Nicht unterstütztes Dateiformat** angezeigt.
 - Wenn mehr als 4000 Fotodateien (oder mehr als 3000 Musikdateien), vorhanden sind, werden die Dateien ab 4000 (3000) möglicherweise nicht in der Fotoliste (oder Musikliste) angezeigt.
 - MP3-Dateien mit DRM, die von einer nicht-lizenzfreien Site heruntergeladen worden sind, können nicht abgespielt werden.
 - DRM(Digital Rights Management) verhindert illegale Verwendung von digitalen Medien zum Schutz der Urheberrechte.
 - Wenn Sie zu einem anderen Foto wechseln, kann das Laden einige Sekunden dauern. In diesem Fall wird das Ladesymbol angezeigt.

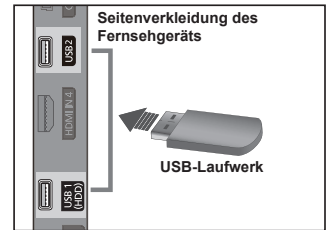

Verwenden der Fernbedienungstasten im Menü Media Play

Taste	Vorgang
▲/▼/◀/▶	Cursor bewegen und Elemente auswählen.
ENTER	Markiertes Element auswählen. Abspielen oder Anhalten der Dateien während der Wiedergabe von Diashows oder Musikdateien.
/	Abspielen oder Anhalten der Diashow oder Musikdatei.
RETURN	Zurück zum vorherigen Menü.
TOOLS	Ausführen verschiedener Funktionen aus dem Photound Musikmenü.
	Anhalten der aktuellen Präsentation oder Musikdatei.
/	Wechsel zur vorherigen Gruppe/nächsten Gruppe.
INFO	Anzeigen von Dateinformationen.
MEDIA.P	Starten oder beenden Sie den Media Play-Modus.



DivX® Certified to play DivX® video, including premium content.

ABOUT DIVX VIDEO: DivX® is a digital video format created by DivX, Inc. This is an official DivX Certified device that plays DivX video. Visit www.divx.com for more information and software tools to convert your files into DivX video.

ABOUT DIVX VIDEO-ON-DEMAND: This DivX Certified® device must be registered in order to play DivX Video-on-Demand (VOD) content. To generate the registration code, locate the DivX VOD section in the device setup menu. Go to vod.divx.com with this code to complete the registration process and learn more about DivX VOD.

Verwenden der Medienwiedergabefunktion

Mit dieser Funktion können Sie auf einem USB-Speichermittel (MSC) gespeicherte Fotound Musik anzeigen bzw. wiedergeben. Möglicherweise treten bei lizenzfreien Multimediadateien weniger Probleme auf.

Starten der Medienwiedergabefunktion

- Drücken Sie die **MENU**-Taste. Wählen Sie durch Drücken der Tasten **▲** oder **▼** die Option **Anwendung**, und drücken Sie dann die Taste **ENTER**.
- Wählen Sie durch Drücken der Tasten **▲** oder **▼** die Option **Media Play (USB & DLNA)**, und drücken Sie dann die Taste **ENTER**.
 - Drücken Sie die **MEDIA.P**-Taste auf der Fernbedienung, um das **Media Play**-Menü anzuzeigen.
 - Drücken Sie die **SOURCE**-Taste auf der Fernbedienung, und wählen Sie **USB** oder **DLNA**. Drücken Sie dann die Taste **ENTER**.
- Drücken Sie zuerst die rote Taste und dann **▲** oder **▼**, um das entsprechende USB-Speichergerät auszuwählen (sofern es über einen Hub angeschlossen ist). Drücken Sie die **ENTER**-Taste.
 - Diese Funktion hängt vom Typ des an das Fernsehgerät angeschlossenen USB-Geräts ab.
 - Der Name des USB-Geräts wird links unten auf dem Bildschirm angezeigt.
- Drücken Sie die Tasten **◀** oder **▶**, um ein Symbol (**Photo**, **Music**, **Movie**, **Setup**) auszuwählen, und drücken Sie dann die Taste **ENTER**.
 - Um den **Media Play**-Modus zu beenden, drücken Sie auf der Fernbedienung die Taste **MEDIA.P**.
 - In diesem Modus können Sie zwar die Filme im Spiel wiedergeben, nicht aber das eigentliche Spiel spielen.

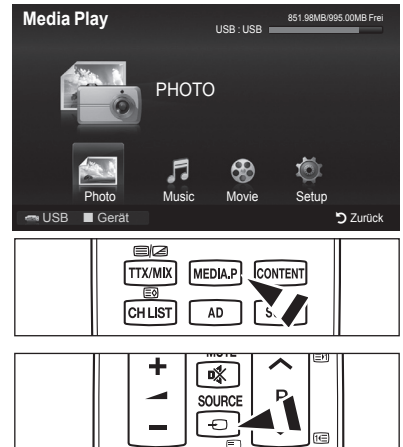

Sicheres Entfernen von USB-Geräten

Sie können das Gerät sicher vom Fernsehgerät entfernen.

- Drücken Sie die Taste **TOOLS** im Dateilistenfenster von Media Play oder während eine Diashow bzw. Musikdatei wiedergegeben wird.
- Wählen Sie durch Drücken der Tasten **▲** oder **▼** die Option **Sicher entfernen**, und drücken Sie dann die Taste **ENTER**.
- Entfernen Sie das USB-Gerät sicher vom Fernsehgerät.



Bildschirmanzeige

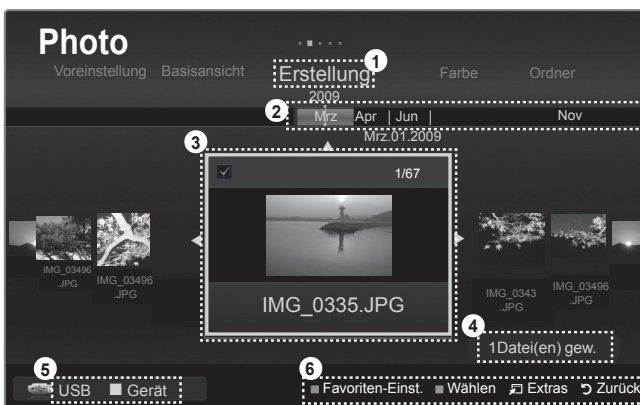

- Aktuelle Sortierreihenfolge: Dieses Feld zeigt die aktuell eingestellte Sortierreihenfolge.
- Ausgewählte Datei: Die Sortiergruppe mit dem ausgewählten Foto wird hervorgehoben.
- Anzeigegruppen: Die ausgewählte Datei ist hervorgehoben.
- Aktuelles Gerät: Zeigt den Namen des aktuell ausgewählten Geräts an.
- Informationen zur Auswahl von Elementen: Zeigt die Anzahl der Fotos an, die durch Drücken der gelben Taste ausgewählt wurden.
 - Rote Taste (Gerät)**: Dient zur Auswahl eines angeschlossenen Geräts.
- Aktuelles Gerät**

- Grüne Taste (Favoritenstatus)**: Ändert den Favoritenstatus der gewählten Datei. Drücken Sie diese Taste so oft, bis der gewünschte Wert angezeigt wird.
- Gelbe Taste (Auswählen)**: Hiermit wählen Sie eine Datei aus der Dateiliste aus. Die ausgewählten Dateien werden mit dem Symbol **✓** gekennzeichnet. Drücken Sie die gelbe Taste noch einmal, um die Auswahl einer Datei zu stornieren.
- TOOLS (Extras)**: Hiermit zeigen Sie die Optionsmenüs an. (Der Inhalt der Extras richtet sich nach dem jeweiligen Status.)
- RETURN (Zurück)**: Zurück zum vorherigem Menü.

Sortieren der Foto- / Musik- / Filmliste

■ Basisansicht

Zeigt die Ordner auf dem USB-Speichergerät an.

Wenn Sie einen Ordner auswählen und die Taste **ENTER**  drücken, werden nur die Filmdateien im gewählten Ordner angezeigt.

- Bei Sortierung anhand der **Basisansicht** können Sie keine Favoritendateien festlegen.

■ Ordner

Sortieren der Dateien nach Ordnern. Wenn es auf dem USB-Speicher viele Ordner gibt, werden die Fotodateien nach Ordnern sortiert. Die Datei im Stammordner erscheint als erste und die anderen werden nach Namen sortiert angezeigt.

■ Preference →

Hiermit werden die Dateien nach den Vorlieben (Favoriten) sortiert.

- Ändern der Favoriteneinstellungen
Markieren Sie das gewünschte Foto in der Fotoliste und drücken Sie dann so oft die grüne Taste, bis die gewünschte Einstellung angezeigt wird.
- Die Sterne dienen nur zum Gruppieren. So hat zum Beispiel ein Eintrag mit 3 Sternen keinerlei Priorität vor dem Eintrag mit einem Stern.

■ Zeitstrahl (Photo / Movie)

Hiermit werden die Filmtitel nach Symbol/Nummer/Anfangsbuchstabe/Spezial sortiert.

■ Titel (Music / Movie)

Hiermit werden die Musikdateien nach Symbol/Nummer/Anfangsbuchstabe/Spezial sortiert, und die Musikdatei wird gezeigt.

Photo

■ Farbe → Rot / Gelb / Grün / Blau / Magenta / Schwarz / Grau / Jedes Alter

Hiermit werden die Fotos nach der Farbe sortiert. Sie können die Farbinformation des Fotos ändern.

- Aktivieren Sie **Farbansicht verwenden** im **Setup**-Menü, ehe Sie Fotos nach der Farbe sortieren.

Music

■ Interpret

Hiermit werden die Musikdateien nach Symbol/Nummer/Anfangsbuchstabe/Spezial des Interpreten sortiert.

■ Stimmung → Dynamisch / Rhythmisch / Traurig / Aufregend / Ruhig / Jedes Alter

Hiermit sortieren Sie die Musikdateien nach der Stimmung. Sie können die Informationen zur Stimmung der Musik ändern.

■ Genre

Hiermit sortieren Sie die Musikdateien nach dem Genre.



Optionsmenü für Foto- / Musik- / Filmliste

1. Drücken Sie die Taste **MEDIA.P.**
2. Wählen Sie durch Drücken der Tasten ◀ oder ▶ die Option **Photo, Music** oder **Movie**, und drücken Sie dann die Taste **ENTER** .
3. Wählen Sie mit den Tasten ◀ oder ▶ die gewünschte Musikdatei.
 - Wählen mehrerer Dateien
 - Wählen Sie mit den Tasten ◀ oder ▶ die gewünschte Musikdatei. Drücken Sie dann die gelbe Taste.
 - Wiederholen Sie den obigen Vorgang, um mehrere Dateien auszuwählen.
 - Links neben dem Namen der gewählten Datei wird das Symbol ✓ angezeigt.

4. Drücken Sie die Taste **TOOLS.**

- Der Inhalt des Optionsmenüs richtet sich nach dem jeweiligen Status.
- **Gruppe abspielen**
Mit diesem Menübefehl können Sie eine Diashow nur mit den Fotodateien aus der aktuell ausgewählten Sortiergruppe ablaufen lassen.
- **Alle abwählen (Wenn mindestens eine Datei gewählt ist)**
Sie können die Auswahl aller Dateien aufheben.
 - Das Zeichen ✓ zur Darstellung der entsprechenden Datei wird ausgeblendet.
- **Informationen**
Die Informationen zur Foto-/Musik-/Filmdatei werden angezeigt. Sie können die Informationen von Dateien mit den gleichen Verfahren auch während einer Diashow anzeigen.
 -  Drücken Sie die Taste **INFO**, um Informationen anzuzeigen.
- **Sicher entfernen**
Sie können das Gerät sicher vom Fernsehgerät entfernen.

Photo

■ **Diashow**

Mit diesem Menübefehl können Sie eine Diashow mit den Fotodateien auf dem USB-Speicher ablaufen lassen.

■ **Grp. ändern (Beim Sortierungsschlüssel Farbe)**

Sie können die Farbinformationen einer gewählten Fotodatei (oder Gruppe von Dateien) ändern, um sie von einer Farbgruppe in eine andere zu verschieben.

- Damit verändern Sie die tatsächliche Farbe des Fotos aber nicht.
- Die Gruppeninformationen der aktuellen Datei werden aktualisiert und die Fotos werden in die neue Farbgruppe verschoben.
- Wenn Sie die Informationen für mehrere Dateien ändern möchten, wählen Sie die gewünschten Dateien und drücken Sie die gelbe Taste.

Music

■ **Gruppe ändern (Beim Sortierungsschlüssel "Stimmung")**

Sie können die Informationen zur Stimmung der Musikdateien ändern. Die Gruppeninformationen der aktuellen Datei werden aktualisiert und die Datei wird in die neue Gruppe verschoben. Wenn Sie die Informationen für mehrere Dateien ändern möchten, wählen Sie die entsprechenden Dateien, und drücken Sie die gelbe Taste.



Optionsmenü für Diashow / Musikwiedergabe / Filmwiedergabe

1. Während einer Diashow (oder beim Anzeigen eines Fotos) oder bei der Wiedergabe von Musik oder eines Films drücken Sie die Taste **TOOLS**, um die Option einzustellen.
2. Wählen Sie durch Drücken der Tasten **▲** oder **▼** die Option, und drücken Sie dann die Taste **ENTER** .

■ **Bildeinstellungen / Toneinstellungen**

Sie können die Bild- und Toneinstellungen festlegen.

■ **Informationen**

Die Dateiinformationen werden angezeigt.

■ **Sicher entfernen**

Sie können das Gerät sicher vom Fernsehgerät entfernen.

□ **Menü der Optionen für Diashows**

■ **Diashow anhalten / Diashow starten**

Hiermit können Sie eine Diashow starten oder anhalten.

■ **Diashow-Geschw. → Langsam / Normal / Schnell**

Sie können die Geschwindigkeit der Diashow festlegen.

- Diese Funktion ist nur während einer Diashow verfügbar.
- Wenn Sie die Tasten **◀** (REW) oder **▶** (FF) während einer Diashow drücken, können Sie auch deren Abspielgeschwindigkeit ändern.

■ **Diashow-Effekt**

Sie können den in der Diashow verwendeten Effekt bei Bildschirmübergängen auswählen.

- **Keine / Ausblend1 / Ausblend2 / Jalousie / Spirale / Schachbrett / Linear / Treppe / Wischen / Zufall**
 - Diese Funktion ist nur während einer Diashow verfügbar.

■ **Drehen**

Sie können alle auf einem USB-Speichergerät gespeicherten Dateien drehen.

- Wenn Sie die Taste **◀** drücken, wird es nacheinander um 270°, 180°, 90° und 0° gedreht.
- Wenn Sie die Taste **▶** drücken, wird das Foto nacheinander um 90°, 180°, 270° und 0° gedreht.
- Die gedrehte Datei wird nicht gespeichert.

■ **Zoom**

Sie können alle auf einem USB-Speichergerät gespeicherten Fotos vergrößern. (x1 → x2 → x4)

- Um das vergrößerte Foto zu verschieben, drücken Sie die Taste **ENTER**  und anschließend **▲/▼/◀/▶**. Beachten Sie, dass die Funktion zum Verschieben deaktiviert ist, wenn das vergrößerte Bild kleiner als das ursprüngliche Fenster ist.
- Die vergrößerte Datei wird nicht gespeichert.

■ **Hintergrundmusik**

Sie können die Hintergrundmusik auswählen, während Sie eine Diashow anzeigen.

- Um diese Funktion zu verwenden, müssen auf dem USB-Speicher Musik- und Fotodateien gespeichert sein.
- Laden der Musikdateien erforderlich, um in den Hintergrundmusikmodus zu wechseln. Musikdateien aus der Kategorie abspielen, die geladen werden soll.

□ **Menü der Optionen für die Musikwiedergabe**

■ **Wiederhol-M. → Ein / Aus**

Sie können Musikdateien wiederholt abspielen.

□ **Menü der Optionen für Filmwiedergabe**

■ **Bildformat → Anpassung / Original**

Abspielen des Videos im Originalformat oder angepasst an die Bildschirmgröße.

■ **Einstellung für Text**



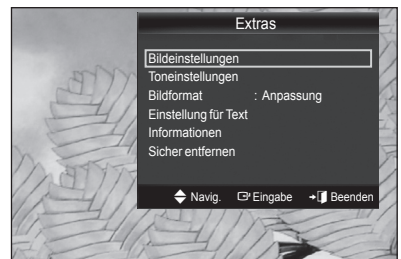
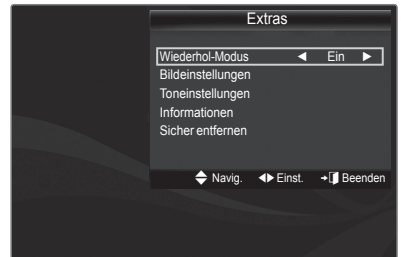
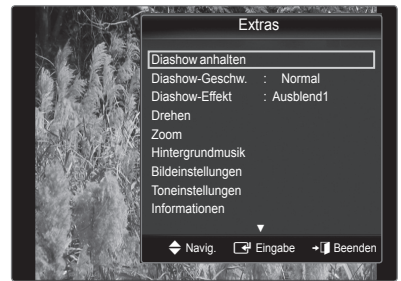

Sie können die Beschriftungen für den Film wählen.



Anzeigen eines Fotos oder einer Diashow

□ Anzeigen von Diashows

- ☑ Alle Dateien in der Dateiliste werden für die Diashow verwendet.
- ☑ Die Bilder werden nacheinander, beginnend mit der aktuell angezeigten Datei angezeigt.
- ☑ Die Diashow wird entsprechend der Sortierreihenfolge in der Dateiliste ausgeführt.
- ☑ Musikdateien können während der Diashow automatisch abgespielt werden, wenn **Hintergrundmusik aktiviert** (Ein) ist.
- ☑ Drücken Sie die Fernbedienungstaste **[Play]/ENTER**, während die Fotoliste angezeigt wird, um die Diashow zu starten.
- ☑ **Diashow-Steuertasten**

ENTER	Abspielen/Pause der Diashow.
	Abspielen der Diashow.
	Diashow anhalten.
	Beenden Sie die Diashow und wechseln Sie wieder zur Fotoliste.
	Ändern der Abspielgeschwindigkeit der Diashow.
TOOLS	Hiermit führen Sie verschiedene Funktionen aus den Fotomenüs aus.

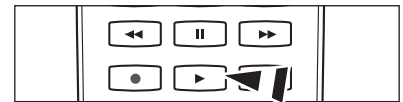

□ Abspielen der aktuellen Gruppe

1. Drücken Sie die Taste **▲**, um zum Abschnitt mit den Sortierschlüsseln zu wechseln.
2. Wählen Sie mit den Tasten **◀** oder **▶** das Sortierverfahren aus.
3. Drücken Sie die Taste **▼**, um zum Abschnitt mit der Gruppenliste zu wechseln.
4. Drücken Sie die Tasten **◀** und **▶**, um eine Gruppe auszuwählen.
5. Drücken Sie die Taste **[Play]** (Wiedergabe). Eine Diashow mit den Dateien der gewählten Gruppe beginnt.

■ Alternative

1. Wählen Sie zuerst einen Sortierschlüssel und dann im Dateilistenabschnitt die Fotos aus der gewünschten Gruppe aus.
 - ☑ Um zur vorherigen/nächsten Gruppe zu wechseln, drücken Sie die Taste **[REW]** oder **[FF]**.
2. Drücken Sie die Taste **TOOLS**.
3. Wählen Sie durch Drücken der Tasten **▲** oder **▼** die Option **Gruppe abspielen**, und drücken Sie dann die Taste **ENTER**.
 - ☑ Nur die Fotos aus der Sortiergruppe mit den ausgewählten Dateien werden für die Diashow verwendet.

□ So starten Sie eine Diashow nur mit den gewählten Dateien

1. Drücken die Taste **▼**, um den Dateilistenabschnitt zu wählen.
2. Wählen Sie das gewünschte Foto mit den Tasten **◀** oder **▶** aus der Dateiliste aus.
3. Drücken Sie die gelbe Taste.
4. Wiederholen Sie den obigen Vorgang, um mehrere Fotodateien auszuwählen.
 - ☑ Links neben dem Namen der Fotodatei wird das Symbol **✓** angezeigt.
 - ☑ Wenn Sie nur eine Datei wählen, wird keine Diashow gestartet.
 - ☑ Um die Auswahl sämtlicher Dateien aufzuheben, drücken Sie die Taste **TOOLS** und wählen Sie dann **Alle abwählen**.
5. Drücken Sie die Taste **[Play]/ENTER**.
 - ☑ Die ausgewählten Dateien werden für die Diashow verwendet.

■ Alternative

1. Wählen Sie die gewünschten Fotos mit der gelben Taste aus der Dateiliste aus.
2. Drücken Sie die Taste **TOOLS**.
3. Wählen Sie durch Drücken der Tasten **▲** oder **▼** die Option **Diashow**, und drücken Sie dann die Taste **ENTER**.
 - ☑ Die ausgewählten Dateien werden für die Diashow verwendet.

Wiedergeben von Musik

□ Wiedergeben einer Musikdatei

1. Drücken die Taste ▼, um den Dateilistenabschnitt zu wählen.
2. Drücken Sie die Taste ◀ oder ▶, um eine Musikdatei zu wählen, die abgespielt werden soll.
3. Drücken Sie die Taste ▶ (Wiedergabe)/ENTER↵.
 - ☑ Dieses Menü zeigt nur Dateien mit der Dateinamenserweiterung MP3. Dateien mit anderer Dateinamenserweiterung werden nicht angezeigt, auch wenn sie auf dem gleichen USB-Gerät gespeichert wurden.
 - ☑ Die ausgewählte Datei wird zusammen mit der Abspieldauer oben angezeigt.
 - ☑ Um die Musiklautstärke anzupassen, drücken Sie auf der Fernbedienung die Lautstärketaste auf der Fernbedienung. Wenn Sie den Ton ausschalten möchten, drücken Sie die **MUTE**-Taste auf der Fernbedienung.
 - ☑ Wenn der Ton beim Abspielen von MP3-Datei "schräg" ist stellen Sie im Tonmenü den **Equalizer** und **SRS TruSurround HD** ein. (Bei übermodulierten MP3-Dateien kann es zu Tonproblemen kommen.)
 - ☑ Die Abspieldauer einer Musikdatei wird möglicherweise als 00:00:00 angezeigt, wenn am Anfang der Datei keine Informationen über die Abspieldauer gefunden werden.
 - ☑ Die Tasten ◀◀ (REW) oder ▶▶ (FF) sind bei der Wiedergabe funktionslos.

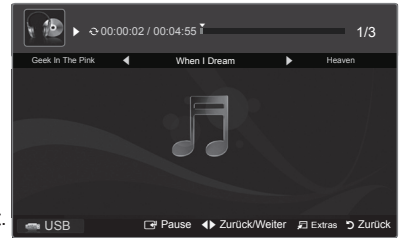

☑ Regler für Musikwiedergabe

ENTER↵	Wiedergabe/Pause einer Musikdatei.		Beenden des Wiedergabemodus und Rückkehr zur Musikliste.
	Spieren Sie die Musikdatei ab.	TOOLS	Hiermit führen Sie verschiedene Funktionen aus den Musikmenüs aus.
	Hiermit wird die Musikdatei angehalten.		

☑ Symbol für Informationen zur Musik-Funktion

	Hiermit werden alle Musikdateien im Ordner (oder die markierte Datei) wiederholt abgespielt. Wiederhol-M. ist aktiviert (Ein).
	Hiermit werden alle Musikdateien im Ordner (oder die markierte Datei) einmal abgespielt. Wiederhol-M. ist deaktiviert (Aus).

□ Abspielen einer Musikgruppe

1. Drücken Sie die Taste ▲, um zum Abschnitt mit den Sortierschlüsseln zu wechseln.
2. Wählen Sie mit den Tasten ◀ oder ▶ das Sortierverfahren aus.
3. Drücken Sie die Taste ▼ oder ENTER↵, um zur Auswahl der Gruppenliste zu wechseln.
4. Drücken Sie die Taste ▶ (Wiedergabe). Die Dateien der ausgewählten Gruppe werden nun abgespielt.

■ Alternative

1. Wählen Sie zuerst einen Sortierschlüssel und dann im Dateilistenabschnitt die Fotos aus der gewünschten Gruppe aus.
 - ☑ Um zur vorherigen/nächsten Gruppe zu wechseln, drücken Sie die Taste ◀◀ (REW) oder ▶▶ (FF).
2. Drücken Sie die Taste **TOOLS**.
3. Wählen Sie durch Drücken der Tasten ▲ oder ▼ die Option **Gruppe abspielen**, und drücken Sie dann die Taste ENTER↵.
 - ☑ Die Musikdateien in der Sortiergruppe einschließlich der markierten Datei werden einmal abgespielt.

□ Abspielen ausgewählter Musikdateien

1. Drücken die Taste ▼, um den Dateilistenabschnitt zu wählen.
2. Wählen Sie mit den Tasten ◀ oder ▶ die gewünschte Musikdatei.
3. Drücken Sie die gelbe Taste.
4. Wiederholen Sie den obigen Vorgang, um mehrere Musikdateien auszuwählen.
 - ☑ Links neben dem Namen der Musikdatei wird das Symbol ✓ angezeigt.
 - ☑ Um die Auswahl sämtlicher Dateien aufzuheben, drücken Sie die Taste **TOOLS** und wählen Sie dann **Alle abwählen**.
5. Drücken Sie die Taste ◻ (Wiedergabe)/ENTER↵
 - ☑ Die gewählten Dateien werden nun wiedergegeben.

Wiedergeben einer Filmdatei

Wiedergeben einer Filmdatei

1. Drücken die Taste **▼**, um den Dateilistenabschnitt zu wählen.
2. Wählen Sie mit den Tasten **◀** oder **▶** eine Filmdatei, die abgespielt werden soll.
3. Drücken Sie die Taste **▶** (Wiedergabe)/**ENTER** **↵**.
 - Die gewählte Datei wird wiedergegeben.
 - Die ausgewählte Datei wird zusammen mit der Abspieldauer oben angezeigt.
 - Die Abspieldauer einer Filmdatei wird möglicherweise als 00:00:00 angezeigt, wenn am Anfang der Datei keine Informationen über die Abspieldauer gefunden werden.
 - Sie können spannende Multimediaspiele anzeigen, das Spielen selbst wird aber nicht unterstützt.



Unterstützte Formate für Untertitel

Name	Dateinamenserweiterung	Programmiersprache
MPEG-4 Text mit Zeitverlauf	.txt	XML
SAMI	.smi	HTML
SubRip	.srt	Stringbasiert
SubViewer	.sub	Stringbasiert
Micro DVD	.sub oder .txt	Stringbasiert

Unterstützte Videoformate

Dateinamenserweiterung	Container	Videodecoder	Audio-Codec	Max Resolution Sti
*.avi	AVI	Divx 3.11/4.x/5.1/6.0	MP3 AC3 LPCM ADPCM	720x576
		XviD		1920x1080
		H.264 BP/MP/HP		1920x1080
		MPEG4 SP/ASP		1920x1080
*.mkv	MKV	Motion JPEG	MP3 AC3 LPCM ADPCM	800x600
		Divx 3.11/4.x/5.1/6.0		720x576
		XviD		1920x1080
		H.264 BP/MP/HP		1920x1080
*.asf	ASF	MPEG4 SP/ASP	MP3 AC3 LPCM ADPCM WMA	1920x1080
		Motion JPEG		800x600
		Divx 3.11/4.x/5.1/6.0		720x576
		XviD		1920x1080
*.wmv (VC1)	ASF	H.264 BP/MP/HP	MP3 AC3 LPCM ADPCM WMA	1920x1080
		MPEG4 SP/ASP		1920x1080
		Motion JPEG		800x600
		VC1		1920x1080
*.mp4	MP4 (SMP4)	H.264 BP/MP/HP	MP3 ADPCM AAC	1920x1080
		MPEG4 SP/ASP		1920x1080
		XVID		1920x1080
*.3gp	3GPP	H.264 BP/MP/HP	ADPCM AAC	1920x1080
		MPEG4 SP/ASP		1920x1080
*.vro	VRO VOB	MPEG2	AC3 MPEG LPCM	1920x1080
		MPEG1		1920x1080
*.mpg *.mpeg	PS	MPEG1	AC3 MPEG LPCM	1920x1080
		MPEG2		1920x1080
*.ts *.tp *.trp	TS	MPEG2	AAC MP3	1920x1080
		H.264		1920x1080
		VC1		1920x1080

Regler für Videowiedergabe

ENTER ↵	Wiedergeben / Anhalten der Filmdatei.
▶	Wiedergeben der Filmdatei.
⏸	Anhalten der Filmwiedergabe.
■	Beenden des Wiedergabemodus und Rückkehr zur Filmliste.
🔧 TOOLS	Hiermit führen Sie verschiedene Funktionen aus den Filmmenüs aus.
⏮/⏭	Schneller Vor- oder Rücklauf durch den Film in Schritten.
▲/▼	Wechseln zur ersten oder letzten Ansicht der aktuellen Datei.

□ Abspielen einer Filmgruppe

1. Drücken Sie die Taste **▲**, um zum Abschnitt mit den Sortierschlüsseln zu wechseln.
2. Wählen Sie mit den Tasten **◀** oder **▶** das Sortierverfahren aus.
3. Drücken Sie die Taste **▼** oder **ENTER** , um zur Auswahl der Gruppenliste zu wechseln.
4. Drücken Sie die Taste **▶** (Wiedergabe). Nur die Dateien der gewählten Gruppe werden nun abgespielt.

■ Alternative

1. Wählen Sie zuerst einen Sortierschlüssel und dann im Dateilistenabschnitt die Fotos aus der gewünschten Gruppe aus.
 - Um zur vorherigen/nächsten Gruppe zu wechseln, drücken Sie die Taste **◀◀** (REW) oder **▶▶** (FF).
2. Drücken Sie die Taste **TOOLS**.
3. Wählen Sie durch Drücken der Tasten **▲** oder **▼** die Option **Gruppe abspielen**, und drücken Sie dann die Taste **ENTER** .
 - Hiermit werden alle Filmdateien im Ordner (oder die markierte Datei) einmal abgespielt.

□ Abspielen der ausgewählten Filmdateien

1. Drücken die Taste **▼**, um den Dateilistenabschnitt zu wählen.
2. Wählen Sie mit den Tasten **◀** oder **▶** die gewünschte Musikdatei.
3. Drücken Sie die gelbe Taste.
 - Links neben dem Namen der Filmdatei wird das Symbol **✓** cangezeigt.
 - Um die Auswahl sämtlicher Dateien aufzuheben, drücken Sie die Taste **TOOLS** und wählen Sie dann **Alle abwählen**.
4. Wiederholen Sie den obigen Vorgang, um mehrere Filmdateien auszuwählen.
5. Drücken Sie die Taste **▶** (Wiedergabe)/**ENTER** .
 - Nur die gewählte Datei wird wiedergegeben.

□ Filmwiedergabe fortsetzen (Wiedergabe fortsetzen)

Wenn Sie die Filmwiedergabefunktion verlassen, kann der Film später von dem Punkt an abgespielt werden, an dem Sie unterbrochen haben.

1. Wählen Sie den Film, dessen Wiedergabe Sie fortsetzen möchten. Drücken Sie dazu in der Dateiliste auf **◀** oder **▶**
2. Drücken Sie die Taste **▶** (Wiedergabe)/**ENTER** .
3. Wählen Sie mit der blauen Taste die Funktion für **Ununterbrochen abspielen**.
 - Die Filmwiedergabe wird dort fortgesetzt, wo Sie sie angehalten hatten.
 - Wenn **Hilfe zu Schleifenbetrieb** im Setup-Menü aktiviert wurde (**Ein**), wird eine Meldung angezeigt, wenn Sie die Filmdatei fortsetzen.

Verwenden des Menüs Einstellungen

Mit dem Setup zeigen Sie die im **Media Play**-Menü vorgenommenen Benutzereinstellungen an.

1. Drücken Sie die **MEDIA.P**-Taste auf der Fernbedienung, um das **Media Play**-Menü anzuzeigen.
2. Wählen Sie durch Drücken der Tasten **◀** oder **▶** die Option **SETUP**, und drücken Sie dann die Taste **ENTER** .
3. Wählen Sie mit den Tasten **▲** oder **▼** die gewünschte Option aus.
4. Wählen Sie mit den Tasten **◀** oder **▶** die gewünschte Option aus.
 - Um den **Media Play**-Modus zu beenden, drücken Sie auf der Fernbedienung die Taste **MEDIA.P**.

■ Farbsicht verwenden → Ein / Farbe

Hiermit werden die Fotos nach der Farbe sortiert.

- Ist diese Option aktiviert, so verlängert sich die Ladezeit, da die Farbinformationen aus den Fotos ermittelt werden.

■ Musik Wiederholmodus → Ein / Aus

Hiermit können Sie Musikdateien wiederholt abspielen.

■ Hilfe zu Schleifenbetrieb → Ein / Aus

Hiermit öffnen Sie das Popupfenster mit Informationen zum Schleifenbetrieb.

■ Divx® VOD-Registrierungscode abrufen

Hiermit zeigen Sie den Registrierungscode für den Fernseher an. Wenn Sie eine Verbindung zur DivX-Website herstellen, und den Registrierungscode für ein Privatkonto registrieren, können Sie VOD-Registrierungsdatei herunterladen. Wenn Sie die VOD-Registrierung mit Media Play abspielen, wird die Registrierung abgeschlossen. Weitere Informationen zu DivX® VOD finden Sie unter www.DivX.com.

■ Divx® VOD-Deaktivierungscode abrufen

Wenn DivX® VOD nicht registriert ist, wird der Deaktivierungscode für die Registrierung angezeigt. Wenn Sie diese Funktion ausführen, wenn DivX® VOD registriert ist, wird die aktuelle DivX® VOD-Registrierung deaktiviert.

■ Laufzeit Bildschirmsch. → 2 Std. / 4 std. / 8 std.

Wählen Sie die Wartezeit bis zum Aktivieren des Bildschirmschoners.

■ Informationen

Hiermit zeigen Sie die Informationen zum angeschlossenen Gerät an.

■ Sicher entfernen

Sie können das Gerät sicher vom Fernsehgerät entfernen.

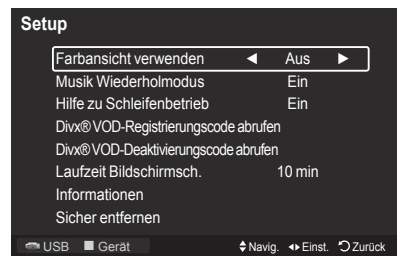
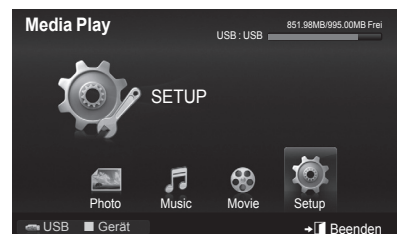

Media Play-DLNA

Einrichten des DLNA-Netzwerks

Mit DLNA können Sie Videos und Bilder, die auf Ihrem PC gespeichert sind, über eine Netzwerkverbindung im Media Play-Modus anzeigen. Damit brauchen Sie die Dateien nicht mehr auf einen USB-Speicher zu kopieren, den Sie dann an Ihren Fernseher anschließen. Damit Sie DLNA verwenden können, muss der Fernseher mit dem Netzwerk verbunden und die DLNA-Anwendung muss auf Ihrem PC installiert sein.

Netzwerkverbindungsdiagramm – Kabel

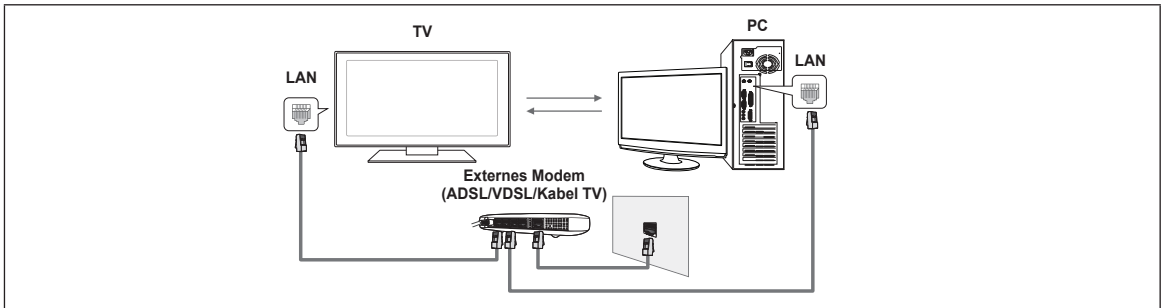

Netzwerkverbindungsdiagramm – Drahtlos

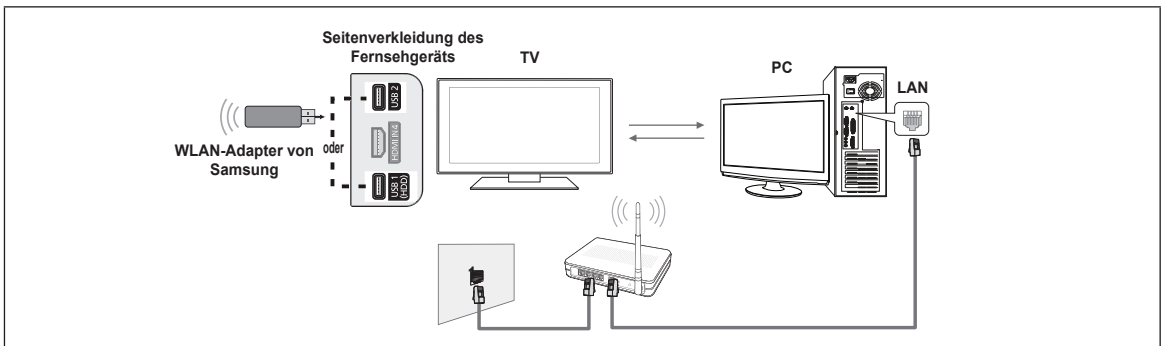

1. Weitere Informationen zum Konfigurieren Ihres Netzwerks finden Sie unter "Einrichten des Netzwerks".
 - Wir empfehlen Ihnen, sowohl das Fernsehgerät als auch den PC in gleichem Teilnetz anzuordnen. Die ersten 3 Teile der Teilnetzadresse des Fernsehgeräts und der IP-Adressen des PCs müssen übereinstimmen und nur der letzte Teil darf geändert werden. (z.B.: IP-Adresse : 123.456.789.**)
2. Schließen Sie den PC, auf dem das **Programm Samsung PC Share Manager** installiert wird, über ein Netzwerkkabel an das externe Modem an.
 - Sie können das Fernsehgerät direkt an den PC anschließen, ohne vorher einen Sharer (Router) dazwischen zu schalten.

Installieren der DLNA-Anwendung

Damit die Inhalte vom PC auf dem Fernsehgerät abgespielt werden können, müssen Sie die Anwendung installieren. Um die DLNA-Funktion problemlos nutzen zu können, verwenden Sie das Programm von der CD-ROM, die zusammen mit dem Fernsehgerät geliefert wurde, oder verwenden Sie Samsung PC Share Manager für das Fernsehmodell. Diese Software können Sie von der Samsung-Website herunterladen.

■ Systemanforderungen

1. Legen Sie die mit diesem Fernsehgerät gelieferte Programm-CD in den PC ein.
2. Zur Installation des Programms benötigen Sie 20 MB freien Platz auf der Festplatte.
 - Bei Freigabe der Dateien reichen 20 MB Festplattenspeicher für jeweils etwa 100 Dateien.
 - Wenn Sie die Dateifreigabe beenden, wird auch der Festplattenspeicher freigegeben, der ansonsten für die Miniaturbildinformationen verwendet wird.

■ Unterstützte Formate

- **Bild** : JPEG-Bild (*.jpg, *.jpeg) Audio : MP3 (mp3) Video: MPEG1 (mpg, mpeg), MPEG2 PS/TS (mpg, mpeg, trp, ts, tp), divx(mpg, mpeg, avi), MPEG4/H.264 (mpg, mpeg). Details zu den unterstützten Videoformaten erhalten Sie bei den Anweisungen unter "Wiedergeben einer Filmdatei".

■ Installieren Sie die Anwendung

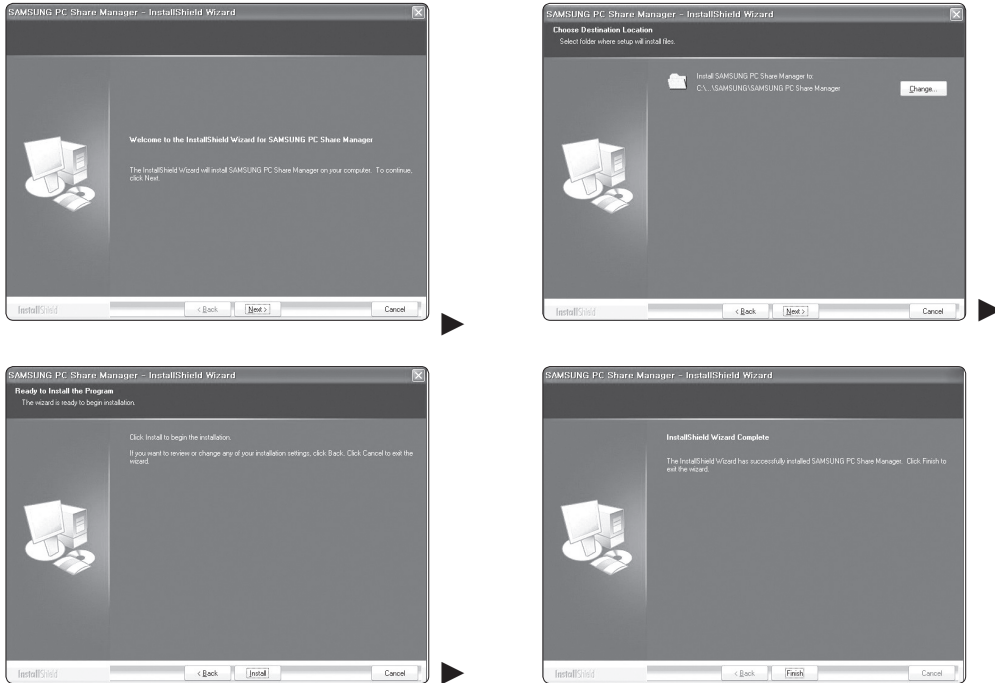

1. Starten Sie die Datei SETUP.EXE, die auf der zusammen mit dem Gerät gelieferten Programm-CD gespeichert ist.
 - Sie können die Datei allerdings auch von www.samsung.com herunterladen.
2. Installieren Sie den SAMSUNG PC Share Manager (siehe nachfolgende Abbildungen).
3. Nach Abschluss der Installation wird auf dem Desktop das Symbol für den PC Share Manager angezeigt.
 - Doppelklicken Sie auf das Symbol, um das Programm zu starten.

Verwenden der DLNA-Anwendung

Layout des Programmfenster

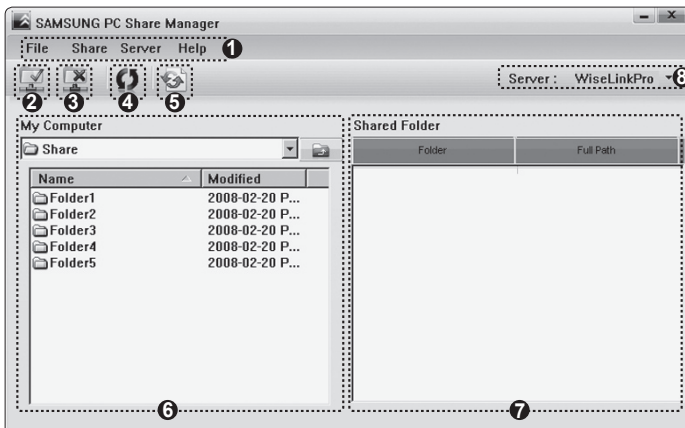

1. Menüs : Folgende Anwendungsmenüs sind verfügbar : **Datei**, **Freigeben**, **Server** und **Hilfe**.
2. Klicken Sie, um den markierten Ordner auf dem PC zu aktualisieren.
3. Klicken Sie erneut, um die Freigabe zu beenden.
4. Klicken Sie, um die Ordner und Dateien auf dem PC zu aktualisieren.
5. Klicken Sie, um den Freigabestatus zu synchronisieren.
6. Auf dem PC werden die Ordner und Dateien aufgeführt, die freigegeben werden sollen.
7. Es werden Ordner aufgelistet, die vom Benutzer freigegeben wurden..
8. Name des PC-Servers aus der Geräteliste von Media Play : Klicken Sie hier, um den Namen zu ändern.

□ Freigeben

■ Freigeben eines Ordners

Sie können einen Ordner auf dem PC für das Fernsehgerät freigeben.

■ Aufheben der Freigabe eines Ordners

Sie können die Freigabe eines Ordners auf Ihrem PC aufheben. Markieren Sie einen Ordner im Bereich **Freigegebener Ordner** und klicken Sie dann auf **Unshare Folder**.

■ Übernehmen der aktuellen Einstellungen

Führen Sie diesen Vorgang aus, wenn aufgrund einer neuen Ordnerfreigabe oder der Aufhebung einer Ordnerfreigabe eine Synchronisierung erforderlich ist. Mit dem Menü **Neuen Status Einst.** übernehmen Sie die Änderungen in den freigegebenen Ordnern auf die Daten, die mit dem PC-Freigabeprogramm gespeichert wurden.

Da das Übernehmen der Änderungen an den internen Daten ein zeitraubender Vorgang ist, wird dem Benutzer mit dieser Funktion die Möglichkeit geboten, die Änderungen an den Daten nur bei Bedarf zu übernehmen. Erst wenn der **Befehl Neuen Status Einst.** gewählt wird, wird der geänderte Status des freigegebenen Ordners auf den Server übernommen. Änderungen an den freigegebenen Ordnern werden erst auf Ihren PC übernommen, wenn Sie den **Befehl Neuen Status Einst.** wählen.

■ Festlegen der Zugangsberechtigung

Damit Ihr Fernsehgerät den PC finden kann, muss das Fernsehgerät im Fenster mit den Einstellungen für die Zugangsberechtigungen auf **Geräterichtlinie einst.** eingestellt werden. Zusätzlich müssen sich der PC-Server und das Fernsehgerät im gleichen Teilnetz befinden.

- Vorgehensweise : Klicken Sie auf **Freigeben** und wählen Sie den **Befehl Geräterichtlinie einst.** Nicht verfügbare Element werden in Grau dargestellt. Sie können die Zugangsberechtigungen mit den Schaltflächen **Akzeptieren / Ablehnen Einst.** Um ein Element zu löschen, wählen Sie **Delete Item**.

□ Server

■ Server

Sie können Ihren PC als Server verwenden und den Serverstatus später wieder aufheben.

■ Server zusammen mit Windows starten

Sie können bestimmen, ob der PC-Server automatisch zusammen mit Windows gestartet werden soll.

■ Servernamen ändern

Sie können den PC-Server umbenennen.

Verwenden der DLNA-Funktion

□ Verwenden des DLNA-Menüs



Durch DLNA (Digital Living Network Alliance) wird es möglich, Inhalte wiederzugeben, die auf einem direkt oder über das Netzwerk an Ihr Fernsehgerät angeschlossenen DLNA-Server (gewöhnlich Ihrem PC) gespeichert sind.

Mithilfe von Media play können Sie Inhalte von einem an das Fernsehgerät angeschlossenen USB-Speicher wiedergeben, wogegen Sie mit DLNA Inhalte von einem DLNA-Server (Ihrem PC) wiedergeben können, der direkt oder über das Netzwerk an Ihr Fernsehgerät angeschlossen ist. Die Vorgehensweisen zum Verwenden der Inhalte stimmen mit denen bei **Media play (USB & DLNA)** überein.

1. Drücken Sie die **MEDIA.P**-Taste auf der Fernbedienung, um das **DLNA**-Menü anzuzeigen.
2. Drücken Sie die Tasten **◀** oder **▶** um ein Symbol (**Photo, Music, Movie, Setup**) auszuwählen, und drücken Sie dann die Taste **ENTER** .

Um den **DLNA**-Modus zu beenden, drücken Sie auf der Fernbedienung die Taste **MEDIA.P**.

DLNA unterstützt die folgenden Funktionen nicht.

- Hintergrundmusik und Einstellungen für Hintergrundmusik.
- Benutzerdefinierte Sortierung von Dateien im Foto-, Musik- und Filmordner.
- Die Funktion zum Ändern der Gruppe.
- Die Kopier- / Löschfunktion.
- Die Funktion zum sicheren Entfernen.
- Die Tasten **REW/FF** (/) können Sie verwenden, wenn ein Film abgespielt wird.
- Funktion zum Fortsetzen der Filmwiedergabe (Wiedergabe fortsetzen).

Bei manchen Containern wie ASF und MKV können Sie die Funktion zum Springen nicht verwenden.

Divx DRM, Multi-Audio und eingebettete Beschriftung werden nicht unterstützt.

Sie müssen Samsung PC Share Manager in der Firewall Ihres PCs freigeben.

Die Funktionen zum Überspringen (Tasten **◀/▶**) oder die Pause-Funktion sind möglicherweise bei Verwendung der DLNA-Software anderer Hersteller nicht verfügbar. Dies hängt vom jeweiligen Inhalt ab.

Die Wiedergabedauer wird beim Abspielen von Filmen möglicherweise nicht angezeigt.

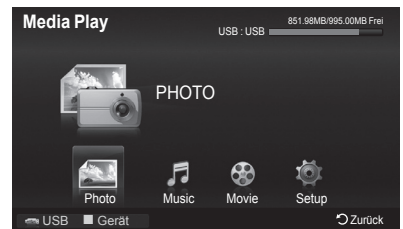

Informationen zu Anynet+

Anschließen von Anynet+-Geräten

Bei Anynet+ handelt es sich um eine Funktion, mit der Sie alle angeschlossenen Samsung-Geräte, die Anynet+ unterstützen, mit der Fernbedienung für Ihr Samsung-Fernsehgerät steuern können. Das Anynet+-System unterstützt nur Anynet+-fähige Samsung-Geräte. Wenn Sie wissen möchten, ob Ihr Samsung-Gerät diese Funktion unterstützt, suchen Sie das Anynet+-Logo auf Ihrem Gerät.

Anschließen an ein Fernsehgerät

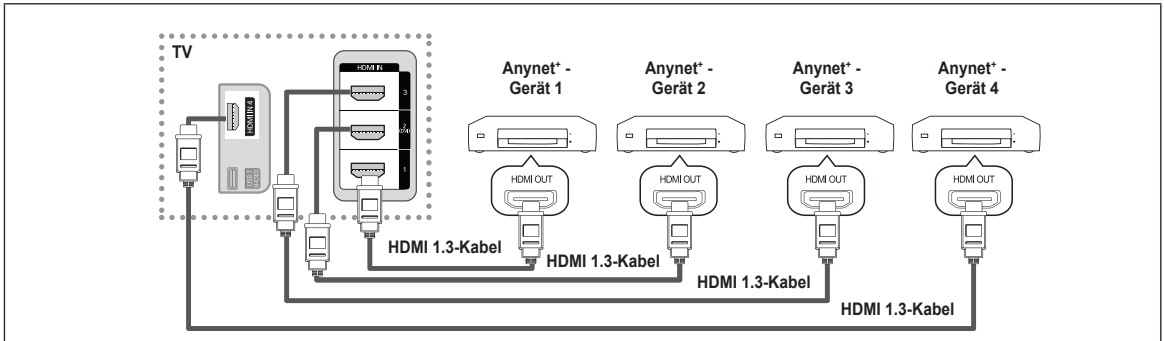

1. Verbinden Sie einen der Anschlüsse [HDMI IN 1], [HDMI IN 2(DVI)], [HDMI IN 3] oder [HDMI IN 4] am Fernsehgerät mit dem HDMI OUT-Anschluss am entsprechenden Anynet+-Gerät. Verwenden Sie hierfür ein HDMI-Kabel.

Anschluss an das Heimkinosystem

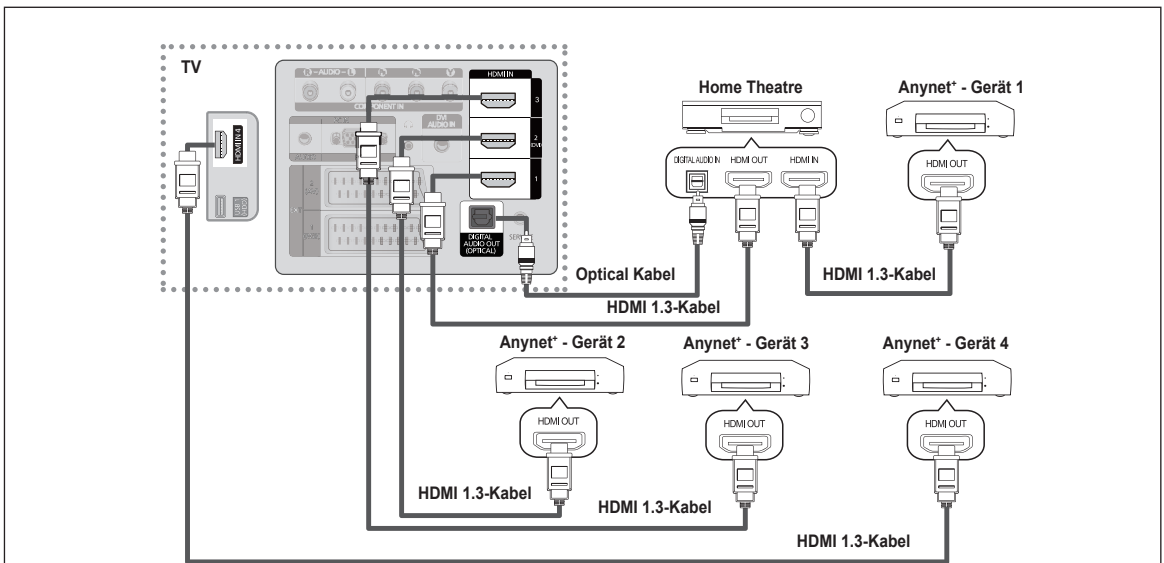

1. Verbinden Sie einen der Anschlüsse [HDMI IN 1], [HDMI IN 2(DVI)], [HDMI IN 3] oder [HDMI IN 4] am Fernsehgerät mit dem HDMI OUT-Anschluss am entsprechenden Anynet+-Gerät. Verwenden Sie hierfür ein HDMI-Kabel.
 2. Verbinden Sie den HDMI IN-Anschluss des Heimkinosystems mit dem HDMI OUT-Anschluss des entsprechenden Anynet+-Geräts. Verwenden Sie hierfür ein HDMI-Kabel.
- Verbinden Sie den (optischen) digitalen Audioausgang am Fernsehgerät und den digitalen Audioeingang des Heimkinosystems ausschließlich mit Hilfe des Glasfaserkabels.
 - Bei obiger Vorgehensweise überträgt der optische Anschluss nur 2-Kanalaudio. Die Tonausgabe erfolgt also nur über den linken und rechten Frontlautsprecher sowie den Subwoofer des Heimkinosystems. Wenn Sie 5.1-Kanalton wünschen, müssen Sie den digitalen (optischen) Audioausgang des DVD-Players oder der Kabel-/Sat-Box (also Anynet-Gerät 1 oder 2) direkt an einen Verstärker oder ein Heimkinosystem und nicht an das Fernsehgerät anschließen.
 - Schließen Sie nur ein Heimkinosystem an.
 - Sie können Anynet+-Geräte mithilfe eines HDMI 1.3-Kabels verbinden. Einige HDMI-Kabel unterstützen möglicherweise keine Anynet+-Funktionen.
 - Anynet+ arbeitet, wenn das AV-Gerät, das Anynet+ unterstützt, im Standby-Modus oder angeschaltet ist.
 - Anynet+ unterstützt maximal 12 AV-Geräte. Beachten Sie, dass Sie maximal 3 Geräte des gleichen Typs anschließen können.
 - Anynet+ unterstützt maximal 3 Geräte gleichzeitig.

Einrichten von Anynet+

Einrichten von Anynet+(HDMI-CEC)

Drücken Sie die Taste **TOOLS**, um das Menü **Extras** anzuzeigen. Sie können das Anynet+ -Menü auch durch Auswahl von **Extras** → **Anynet+(HDMI-CEC)** auswählen.

Anynet+(HDMI-CEC) → Aus / Ein

Um Sie die Funktionen von Anynet+ nutzen können, muss **Anynet+(HDMI-CEC)** aktiviert (**Ein**) sein.

Wenn die Funktion **Anynet+(HDMI-CEC)** deaktiviert wird, sind auch alle Vorgänge in Verbindung mit Anynet+ deaktiviert.

Autom. Ausschalten → Nein / Ja

Automatisches Abschalten von Anynet+ Geräten durch Abschalten des Fernsehgeräts.

Automatisches Abschalten von Anynet+-Geräten durch Abschalten des Fernsehgeräts. Damit Sie Anynet+ verwenden können, muss die Geräteauswahl der Fernbedienung auf TV eingestellt sein.

Wenn Sie **Autom. Ausschalten** aktivieren (auf **Ja** setzen), werden auch die angeschlossenen externen Geräte ausgeschaltet, wenn Sie das Fernsehgerät ausschalten. Wenn das externe Gerät jedoch gerade aufnimmt, wird es möglicherweise abgeschaltet oder auch nicht.

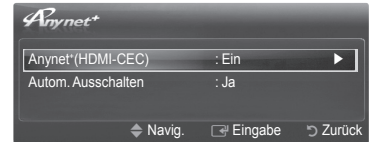
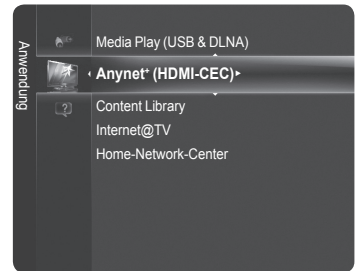

Wechseln zwischen Anynet+-Geräten

1. Drücken Sie die Taste **TOOLS**. Drücken Sie die Taste **ENTER**, um **Anynet+ (HDMI-CEC)** auszuwählen.

2. Wählen Sie durch Drücken der Tasten **▲** oder **▼** die Option **Geräteliste**, und drücken Sie dann die Taste **ENTER**.

Nun werden die an das Fernsehgerät angeschlossenen Anynet+-Geräte aufgelistet. Wenn Sie das gewünschte Gerät nicht finden, drücken Sie die rote Taste, um nach Geräten zu suchen.

Nur wenn Sie **Anynet+ (HDMI-CEC)** im Menü **Setup** aktivieren ***Ein**, wird das Menü **Geräteliste** angezeigt.

3. Wählen Sie ein bestimmtes Gerät durch Drücken der Tasten **▲** oder **▼**, und drücken Sie dann die Taste **ENTER**. Das System wechselt zum ausgewählten Gerät.

Das Umschalten zu den ausgewählten Geräten kann bis zu 2 Minuten dauern. Sie können diesen Vorgang während des Umschaltens nicht abbrechen.

Die zum Suchen nach Geräten erforderliche Zeit hängt von der Anzahl der angeschlossenen Geräte ab.

Wenn Sie mit der Taste **SOURCE** eine externe Signalquelle eingestellt haben, können Sie die Anynet+-Funktion nicht verwenden. Achten Sie darauf, immer nur mit der Taste **TOOLS** zu einem Anynet+-Gerät zu wechseln.

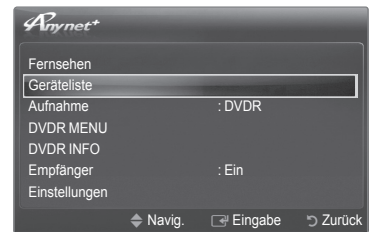

Anynet+-Menü

Der Inhalt des Anynet+-Menüs hängt vom Typ und Status der an das Fernsehgerät angeschlossenen Anynet+-Geräte ab.

Anynet+-Menü	Beschreibung
Fernsehen	Wechsel vom Anynet+-Modus zum Fernsehmodus.
Geräteliste	Anzeige der Anynet+-Geräteliste.
(Geräte_Name)-Menü	Hiermit öffnen Sie die Menüs der angeschlossenen Geräte. Wenn z. B. ein DVD-Recorder angeschlossen ist, wird das DVD-Menü des DVD-Recorders angezeigt.
(Geräte_Name).INFO	Zeigt das Wiedergabemenü des angeschlossenen Geräts an. Wenn z. B. ein DVD-Recorder angeschlossen ist, wird das Wiedergabemenü des DVD-Recorders angezeigt.
Aufnahme (*Aufnahmegerät)	Startet ein Aufnahme. (Diese Menüoption funktioniert nur bei aufnahmefähigen Geräten.)
(*Rekorder) Reserve Recording (Aufnahme vormerken)	Hiermit können Sie eine Aufnahme mit dem Rekorder vormerken. (Diese Funktion ist nur für Geräte mit Vormerkfunktion für Aufnahmen verfügbar.)
Aufnahme anhalten : (*Aufnahmegerät)	Beenden der Aufnahme.
Receiver	Die Tonausgabe erfolgt über den Receiver.

Fortsetzung...

□ Im Anynet*-Modus verfügbare Tasten der TV-Fernbedienung

Gerätetyp	Betriebsstatus	Verfügbare Tasten
Anynet*-Gerät	Nach dem Wechseln zum Gerät wird das Menü des entsprechenden Geräts auf dem Bildschirm angezeigt.	Zifferntasten ▲/▼/◀/▶/ENTER [↵]-Tasten Farbtasten / EXIT-Taste
	Nach dem Wechseln zum Gerät beim Abspielen einer Datei	[◀] (Rückwärts suchen) / [▶] (Vorwärts suchen) [■] (Stopp) / [▶] (Wiedergabe) / [⏸] (Pause)
Gerät mit eingebautem Tuner	Nach dem Wechseln zum Gerät beim Fernsehen	P [↕] / [↕] -Taste
Audiogerät	Beim Aktivieren des Receivers	[📶] [⊕] / [⊖] -Taste 🔇 MUTE-Taste

- ☑ Die Anynet*-Funktion ist nur nutzbar, wenn auf der Fernbedienung das Fernsehgerät als Empfänger eingestellt ist.
- ☑ Die [⏸]-Taste ist nur im Aufnahmestatus belegt.
- ☑ Sie können Anynet*-Geräte nicht mit den Tasten an Ihrem Fernsehgerät bedienen. Sie können Anynet*-Geräte nur mit der TV-Fernbedienung steuern.
- ☑ Die TV-Fernbedienung funktioniert unter bestimmten Umständen nicht. Wählen Sie in diesem Fall erneut das Anynet*-Gerät.
- ☑ Die Anynet*-Funktionen sind für Geräte anderer Hersteller nicht verfügbar.
- ☑ Die [◀] / [▶] -Vorgänge können sich je nach Gerät unterscheiden.
- ☑ Bei Anschluss von mehr als einem Aufnahmegerät werden sie als (*Aufnahmegerät) angezeigt, bei Anschluss eines einzigen Aufnahmegeräts erfolgt die Anzeige als (*Geräte_Name).

Aufnahme

Sie können Fernsehprogramme mit einem Samsung-Recorder aufnehmen.

1. Drücken Sie die Taste **TOOLS**. Drücken Sie die Taste **ENTER** [↵], um **Anynet* (HDMI-CEC)** auszuwählen.
2. Wählen Sie durch Drücken der Tasten **▲** oder **▼** **Aufnehmen**, und drücken Sie dann die Taste **ENTER** [↵]. Die Aufnahme beginnt.
 - ☑ **Bei mehr als einem Aufnahmegerät**
Wählen Sie durch Drücken der Tasten **▲** oder **▼** **Aufnehmen**, und drücken Sie dann die Taste **ENTER** [↵]. Die Aufnahme beginnt.
 - ☑ **Wenn das Aufnahmegerät nicht angezeigt wird**
wählen Sie **Geräteliste** und drücken Sie die rote Taste, um nach Geräten zu suchen.
- ☑ Durch Drücken von [⏸] wird die laufende Sendung aufgenommen. Wenn Sie Bilder aus einer anderen Signalquelle anzeigen, wird das Videosignal aus dieser Quelle aufgenommen.
- ☑ Überprüfen Sie vor der Aufnahme, ob der Antennenstecker ordnungsgemäß am Aufnahmegerät angeschlossen ist. Informationen zur richtigen Antennenverbindung mit dem Aufnahmegerät finden Sie im Benutzerhandbuch des Aufnahmegeräts.

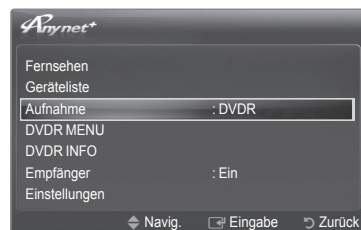

Tonwiedergabe mit einem Receiver

Sie können die Tonwiedergabe über einen Receiver anstelle des TV-Lautsprechers laufen lassen.

1. Drücken Sie die Taste **TOOLS**. Drücken Sie die Taste **ENTER** , um **Anynet+ (HDMI-CEC)** auszuwählen.
 2. Wählen Sie mit den Tasten **▲** oder **▼** die Option **Receiver**. Drücken Sie die Taste **◀** oder **▶**, um **Ein** oder **Aus** zu wählen.
- Wenn Ihr Receiver nur Audiosignale unterstützt, wird er in der Geräteliste möglicherweise nicht angezeigt.
 - Der Receiver kann eingesetzt werden, wenn Sie den optischen Eingang des Receivers mit dem optischen Ausgang des Fernsehgeräts verbunden haben.
 - Wenn der Receiver (Heimkinosystem) angeschaltet ist, können Sie den Ton so hören, wie er vom optischen Ausgang der Fernsehgeräts zur Verfügung gestellt wird. Wenn das Fernsehgerät ein (terrestrisches) DTV-Signal anzeigt, überträgt das Fernsehgerät 5.1-Kanalton an den Receiver des Heimkinosystems. Wenn es sich bei der Signalquelle um eine digitale Komponente wie beispielsweise einen DVD-Player handelt, der über HDMI an das Fernsehgerät angeschlossen ist, kann der Receiver des Heimkinosystems nur 2-Kanalton wiedergeben.
 - Bei Verwendung von **Media Play** wird der Ton über den Receiver möglicherweise nicht korrekt ausgegeben.
 - Bei Betrieb über den Empfänger bestehen Einschränkungen hinsichtlich der PIP-Funktion und der Menüs für die Audiofunktionen (MTS, bevorzugte Sprache).
 - Wenn es zu einer Unterbrechung der Stromversorgung des Fernsehgeräts kommt, wenn der Empfänger angeschaltet (**Ein**) ist (z. B. durch Herausziehen des Netzkabels oder einen Stromausfall), ist möglicherweise **Lautsprecher auswählen** auf **Ext. Lautsprecher** gesetzt, wenn Sie das Fernsehgerät wieder anschalten. (siehe Seite 21)

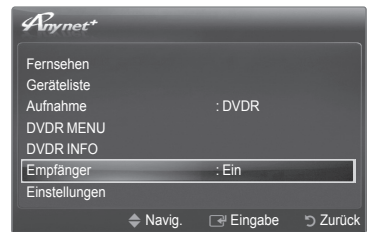

Fehlerbehebung für Anynet+

Symptom	Lösung
Anynet+ funktioniert nicht.	<ul style="list-style-type: none"> • Überprüfen Sie, ob das Gerät Anynet+-tauglich ist. Das Anynet+-System unterstützt nur Anynet+-fähige Geräte. • Schließen Sie nur einen Receiver (Heimkinosystem) an. • Prüfen Sie, ob das Netzkabel des Anynet+-Geräts richtig angeschlossen ist. • Prüfen Sie die Video/Audio/HDMI 1.3-Kabelverbindungen des Anynet+-Geräts. • Prüfen Sie, ob Anynet+ (HDMI-CEC) im Setupmenü von Anynet+ aktiviert ist Ein. • Überprüfen Sie, ob die Fernbedienung im TV-Modus arbeitet. • Prüfen Sie, ob es sich um eine ausschließlich für Anynet+ geeignete Fernbedienung handelt. • Anynet+ funktioniert unter bestimmten Umständen nicht. (Kanalsuche, Bedienung von Media Play, Plug&Play usw.) • Stellen Sie nach dem Anschließen oder Entfernen des HDMI 1.3-Kabels sicher, dass die Geräte wieder gesucht werden, oder schalten Sie das TV-Gerät aus und wieder ein. • Überprüfen Sie, ob die Anynet+-Funktion des Anynet+-Geräts eingeschaltet ist.
Ich möchte Anynet+ starten.	<ul style="list-style-type: none"> • Prüfen Sie, ob das Anynet+-Gerät ordnungsgemäß an das Fernsehgerät angeschlossen ist, und kontrollieren Sie zudem, ob Anynet+ (HDMI-CEC) im Setupmenü von Anynet+ aktiviert (Ein) ist. • Drücken Sie die TV-Taste auf der TV-Fernbedienung, um zu TV zu wechseln. Drücken Sie dann die TOOLS-Taste, um das Anynet+-Menü anzuzeigen und die gewünschte Menüoption auszuwählen.
Ich möchte Anynet+ beenden.	<ul style="list-style-type: none"> • Wählen Sie im Anynet+-Menü die Option Fernsehen. • Drücken Sie die Taste SOURCE auf der TV-Fernbedienung, und wählen Sie ein Gerät, bei dem es sich nicht um ein Anynet+ handelt. (Beachten Sie, dass die Kanaltaste nur funktioniert, wenn kein in den Tuner integriertes Anynet+-Gerät angeschlossen ist.)
Die Meldung "Connecting to Anynet+-Gerät (Verbinden mit Anynet+-Gerät) wird angezeigt.	<ul style="list-style-type: none"> • Sie können die Fernbedienung nicht verwenden, während Sie Anynet+ konfigurieren oder in einen anderen Anzeigemodus wechseln. • Verwenden Sie die Fernbedienung, wenn das Konfigurieren von Anynet+ oder das Ändern des Anzeigemodus abgeschlossen ist.
Keine Wiedergabe mit dem Anynet+-Gerät.	<ul style="list-style-type: none"> • Die Wiedergabefunktion kann nicht verwendet werden, wenn der Plug & Play-Vorgang läuft.
Das angeschlossene Gerät wird nicht angezeigt.	<ul style="list-style-type: none"> • Prüfen Sie, ob das Gerät die Anynet+-Funktionen unterstützt. • Prüfen Sie, ob das HDMI 1.3-Kabel ordnungsgemäß angeschlossen wurde. • Prüfen Sie, ob Anynet+(HDMI-CEC) im Setupmenü von Anynet+ aktiviert (Ein) wurde. • Suchen Sie noch mal nach Anynet+-Geräten. • Sie können Anynet+-Geräte nur mithilfe eines HDMI 1.3-Kabels verbinden. Einige HDMI-Kabel unterstützen möglicherweise keine Anynet+-Funktionen. • Wenn es durch eine Störung (z. B. Trennen des HDMI-Kabels, des Netzkabels oder Stromausfall) zu einer Beendigung kommt, wiederholen Sie die Gerätesuche.
Das Fernsehprogramm kann nicht aufgezeichnet werden.	<ul style="list-style-type: none"> • Prüfen Sie, ob der Antennenstecker des Aufnahmegeräts ordnungsgemäß angeschlossen ist.
Die Ausgabe des Fernsehtons erfolgt über den Receiver.	<ul style="list-style-type: none"> • Schließen Sie das Glasfaserkabel an das Fernsehgerät und den Receiver an.

Content Library

Aktivieren der Content Library

Mit der Content Library können Sie die Inhalte im Fernsehgerät oder auf dem USB-Speicher anzeigen und abspielen.

1. Drücken Sie die **MENU**-Taste. Wählen Sie durch Drücken der Tasten **▲** oder **▼** die Option **Anwendung**, und drücken Sie dann die Taste **ENTER**.
2. Wählen Sie durch Drücken der Tasten **▲** oder **▼** die Option **Content Library**, und drücken Sie dann die Taste **ENTER**. Das Hauptmenü der **Content Library** wird angezeigt.

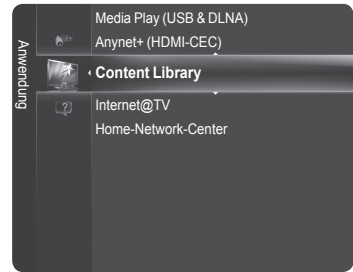

- ☑ Drücken Sie die **CONTENT**-Taste auf der Fernbedienung, um das Hauptmenü der **Content Library** anzuzeigen.

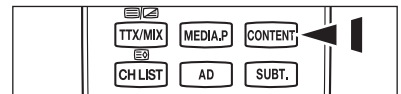

3. Drücken Sie die Taste **◀** oder **▶**, um eines der Symbole (**Galerie, Kochen, Kinder, Wellness, Andere, Management** der Inhalte) auszuwählen, und drücken Sie dann die Taste **ENTER**.

- ☑ Das ausgewählte Element wird wiedergegeben.

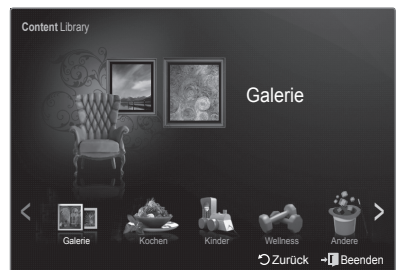

☐ Verwenden der Fernbedienungstasten im Menü Content Library

Taste	Vorgang
▲/▼/◀/▶	Cursor bewegen und Elemente auswählen.
ENTER	Markiertes Element auswählen.
RETURN	Zurück zum vorherigen Menü.
EXIT	Beenden Sie die aktuelle Funktion und kehren Sie zum Hauptmenü der Content Library zurück.
Farbtasten	Die Schaltflächen für Funktionen werden auf den entsprechenden Seiten beschrieben.
◀ [+] / [-] ▶	Sie können die Lautstärke der wiedergegebenen Inhalte einstellen.
CONTENT	Starten oder beenden Sie den Content Library Modus.

- ☑ Wenn Sie die Lautstärketaste oder **MUTE** drücken, wird kein Bildschirmmenü angezeigt, aber die Funktion wird entsprechend ausgeführt.
- ☑ Um in den TV-Modus zurückzuwechseln, drücken Sie auf der Fernbedienung die Taste **P** (TV-Modus-Symbole).

- ☑ **DIE CONTENT LIBRARY ENTHÄLT NUR TEXTE, GRAFIKEN, BILDER, MULTIMEDIA UND WEITERE MATERIALIEN FÜR INFORMATIONS- UND SONSTIGE ZWECKE. DAS MATERIAL IN DER CONTENT LIBRARY WURDE GEÄNDERT UND WIRD STÄNDIG ÜBERARBEITET UND AKTUALISIERT. DAS MATERIAL IN DER CONTENT LIBRARY IST NICHT UNBEDINGT FÜR JEDES PUBLIKUM GEEIGNET.**
- ☑ **DIE INFORMATIONEN IN DER CONTENT LIBRARY WERDEN OHNE MÄNGELGEWÄHR ZUR VERFÜGUNG GESTELLT. OBWOHL DIE IHNEN IN DER CONTENT LIBRARY OBWOHL DIE IHNEN IN DER CONTENT LIBRARY ZU VERFÜGUNG GESTELLTEN INHALTE VON QUELLEN STAMMEN ODER ZUSAMMENGESTELLT WERDEN, DIE WIR FÜR ZUVERLÄSSIG ERACHTEN, KANN UND WILL SAMSUNG KEINE GEWÄHRLEISTUNG ÜBERNEHMEN FÜR DIE RICHTIGKEIT, GÜLTIGKEIT, PÜNKTLICHKEIT, LEGALITÄT ODER VOLLSTÄNDIGKEIT DER INFORMATIONEN ODER DATEN, DIE FÜR EINEN BESTIMMTEN ZWECK ZUR VERFÜGUNG GESTELLT WERDEN. UNTER KEINEN UMSTÄNDEN (AUCH NICHT BEI FAHRLÄSSIGKEIT) HAFTEN SAMSUNG ODER DER RECHTEINHABER VERTRAGLICH ODER GESETZLICH FÜR DIREKTE ODER INDIREKTE SCHÄDEN, FÜR NEBENSCHÄDEN UND FOLGESCHÄDEN, ANWALTSGE BÜHREN, AUSLAGEN UND SONSTIGE SCHÄDEN, DIE ALS FOLGE VON ODER IM ZUSAMMENHANG MIT SOLCHEN INFORMATIONEN AUS DER CONTENT LIBRARY ODER DEREN VERWENDUNG AUFTRETEN. DIES IST AUCH DANN DER FALL, WENN SAMSUNG AUF DIE MÖGLICHKEIT SOLCHER SCHÄDEN HINGEWIESEN WURDE.**

Verwenden der Bibliothek der Inhalte

Galerie

Mit dieser Funktion starten Sie eine Diashow mit hochauflösenden Bildern und Hintergrundmusik. Mithilfe der Galeriefunktion Ihres Fernsehgeräts können Sie die Atmosphäre Ihres Heims ändern.

- Wenn Sie auf die **INFO**-Taste drücken, werden der Name des Künstlers sowie genaue Informationen zu jedem Bild angezeigt (zurzeit liegen Informationen nur auf Englisch vor).
- Sie können diese Diashow jederzeit durch Drücken der **ENTER** -Taste anhalten.
- Das Urheberrecht für die Inhalte der Galerie sowie die weiteren entsprechenden Rechte sind Timespace / JoongAng M&B, Inc. vorbehalten.

Kochen

Hiermit öffnen Sie verschiedene Rezepte, die Sie dann schrittweise befolgen können. Freuen Sie sich auf diese Inhalte, denn so erhalten Sie zahlreiche Anregungen für gutes Essen.

- Die Rezepte aus dem Abschnitt Kochen auf dem Samsung-Fernseher basieren auf den von Anness Publishing veröffentlichten Rezepten.
- Das Urheberrecht für die Inhalte unter "Kochen" sowie die weiteren entsprechenden Rechte sind Practical Pictures vorbehalten.

Kinder

Hierbei handelt sich um Lerninhalte und interaktive Inhalte, die Kinder regelmäßig schauen dürfen. Freuen Sie sich auf die Geschichten, Songs und Spiele mit Boowa und Kwala.

- Das Urheberrecht für die Inhalte unter "Kinder" sowie die weiteren entsprechenden Rechte sind UpToTen vorbehalten.

Wellness

Diese nützlichen Inhalte für die Gesundheitspflege umfassen Dehnübungen und Musik, die Ihrer ganzen Familie gut tun.

Management der Inhalte

■ Eigene Inhalte

Die Verwendung der Inhalte erfolgt in gleicher Weise wie die der Inhalte im Fernsehgerät. Auch können Sie verschiedene Inhalte löschen und wiedergeben.

■ USB

Sie können Inhalte auf einen USB-Speicher herunterladen und diese auf Ihrem Fernsehgerät abspielen. Der Inhalt des externen USB-Geräts wird direkt abgespielt.

- Media Play unterstützt ausschließlich USB-Massenspeichergeräte vom Typ MSC (Mass Storage Class). MSC-Geräte sind Massenspeicher zur Übertragung von Daten. Beispiele für MSC sind Thumb-Laufwerke und Flash Card-Lesegeräte sowie USB HDD (USB-HUB wird nicht unterstützt).
- Wenn Sie ein Spiel mit einem externen SB-Speicher spielen, können Sie (je nach Spiel) Ihre Spieldaten speichern. Entfernen Sie niemals den USB-Speicher, solange Daten gespeichert werden, da auf diese Weise Daten verloren gehen können.
- Herunterladen neuer Inhalte
Neue bzw. andere als die eingebauten Inhalte können Sie kostenlos über die Website Samsung.com beziehen. Wenn Sie kostenpflichtige Inhalte herunterladen, benötigen Sie dafür die UDN-Nummer. Überprüfen Sie vor dem Herunterladen eines neuen Inhaltselements die UDN-Nummer.
 1. Wechseln Sie zur Website unter www.samsung.com.
 2. Wählen Sie auf der Seite zum Herunterladen von Inhalten einen Inhaltsbereich aus.
 3. Laden Sie den Inhalt auf den USB-Speicher.
 4. Wechseln Sie zum Hauptmenü der Content Library. Drücken Sie dazu auf die **CONTENT**-Taste oder wählen Sie Content Library (**Menü** → **Anwendung** → **Content Library**).
 5. Stecken Sie den USB-Speicher in den USB-Anschluss seitlich am Fernsehgerät.
 6. Sie können das Unterelement des Inhalts anzeigen, das Sie heruntergeladen haben.
 7. Wählen Sie ein Inhaltselement aus und drücken Sie die Eingabetaste.
 8. Sie können das gewählte Inhaltselement abspielen.

■ Einrichtung

- **Laufzeit für Bildschirmschoner** → **10min. / 20min. / 40min. / 1 Stunde**
Wählen Sie die Wartezeit bis zum Aktivieren des Bildschirmschoners.
- **UDN speichern** (UDN = Eindeutige Gerätenummer)
Bei der angezeigten 18-stelligen Zahl handelt es sich um die Gerätenummer. Sie können die USN auf Ihrem USB-Speicher ablegen.
- NTFS-formatierte USB-Speicher unterstützen keine Möglichkeiten, um UDN zu speichern. Wir empfehlen, ein USB-Speichergerät mit FAT-Formatierung zu verwenden.

Internet@TV

Sie können verschiedene Internetdienste mit nützlichen Informationen und Unterhaltungsinhalten verwenden. Bei Problemen mit einem Widget-Dienst wenden Sie sich an den Anbieter der Inhalte. Drücken Sie im Widget die grüne Taste, um Kontaktinformationen abzurufen, oder lesen Sie auf der Hilfe-Website, um Informationen über Dienstanbieter zu erhalten.

- Je nach Region wird möglicherweise nur Englisch als Sprache des Widget unterstützt.
- Diese Funktion wird, je nach Land, möglicherweise nicht unterstützt.

Erste Schritte mit Internet@TV

Internet@TV ist ein integrierter Internet- und Fernsehspaß auf der Grundlage der Yahoo!® Widget Engine. Mit dem **Internet@TV**-Dienst Ihres Fernsehgeräts können Sie Aktienkurse im Auge behalten, Fotos mit Freunden und der Familie austauschen und aktuelle Nachrichten oder Wetterinformationen abrufen.

- Je nach Netzwerkzustand ist diese Funktion möglicherweise nicht verfügbar. Dann wird das Fernsehgerät automatisch abgeschaltet. Schalten Sie anderenfalls das Fernsehgerät mit der Netztaaste aus.
- Aufgrund der Netzwerkbedingungen kann es bei dieser Funktion zu Verzögerungen oder Unterbrechungen kommen.

Wenn Sie **Internet@TV** erstmals starten, wird die Grundeinstellung automatisch durchgeführt.

- Zuerst müssen Sie Ihr Netzwerk einrichten. Weitere Informationen zum Konfigurieren Ihres Netzwerks finden Sie unter "Eingang einrichten".
- Sobald Ihr Netzwerk bereit ist, werden Sie von der Software für Internet@TV Schritt für Schritt durch einen Installationsassistenten geführt.

Alle über dieses Geräte abrufbaren Inhalte und Dienste gehören Dritten und sind durch gewerbliche Schutzrechte und insbesondere durch Urheberrechte, Patentrechte und Marken geschützt. Die Inhalte und Dienste sind ausschließlich für Ihren persönlichen und nicht für den kommerziellen Gebrauch bestimmt. Sie dürfen die Inhalte und die Dienste ohne die Einwilligung des Rechteinhabers nur in der autorisierten Weise nutzen. Ungeachtet des Vorstehenden, dürfen Sie ohne die ausdrückliche Einwilligung des jeweiligen Rechteinhabers oder des Service-Providers, die Inhalte oder Dienste weder verändern, kopieren, erneut veröffentlichen, hochladen, zum Abruf bereit halten, versenden, übertragen, übersetzen, verkaufen, Bearbeitungen davon herstellen, verwerten oder verbreiten, unabhängig davon, in welcher Art und Weise oder über welches Medium der Inhalt oder die Dienste mit Hilfe dieses Gerätes angezeigt werden.

DIE INHALTE UND DIENSTE WERDEN VON DRITTEN ZUR VERFÜGUNG GESTELLT. SAMSUNG ÜBERNIMMT WEDER AUSDRÜCKLICH NOCH STILLSCHWEIGEND GEWÄHR FÜR DIE BEREITSTELLUNG DER INHALTE ODER DIENSTE. SAMSUNG SCHLIESST AUSDRÜCKLICH JEDE STILLSCHWEIGENDE GEWÄHRLEISTUNG AUS UND INSBESONDERE JEDE GEWÄHRLEISTUNG FÜR DIE MARKTÜBLICHKEIT ODER DIE EIGNUNG FÜR EINEN BESTIMMTEN ZWECK. SAMSUNG STEHT WEDER FÜR DIE FEHLERFREIHEIT, GÜLTIGKEIT, ZEITGERECHTIGKEIT, RECHTMÄSSIGKEIT ODER VOLLSTÄNDIGKEIT DES INHALTS ODER DER DIENSTE EIN, DIE ÜBER DIESES GERÄT ZUR VERFÜGUNG GESTELLT WERDEN; UNTER KEINEN UMSTÄNDEN UND INSBESONDERE AUCH NICHT IM FALLE DER FAHRLÄSSIGKEIT, GLEICH OB AUS VERTRAG ODER DELIKT. HAFTEFT SAMSUNG FÜR UNMITTELBARE ODER MITTELBARE SCHÄDEN, FOLGESCHÄDEN, ANWALTSGEBÜHREN, AUFWENDUNGEN ODER IRGENDWELCHE ANDEREN SCHÄDEN, DIE DURCH ODER IN ZUSAMMENHANG MIT INFORMATIONEN ENTSTEHEN ODER DIE AUS DER BENUTZUNG DER INHALTE ODER DER DIENSTE DURCH SIE ODER DRITTE ENTSTEHEN, SELBST WENN SAMSUNG AUF DIE MÖGLICHKEIT EINES SCHADENS HINGEWIESEN WORDEN IST.

Dienste Dritter können jederzeit beendet oder unterbrochen werden und Samsung steht weder dafür ein noch gewährleistet sie, dass Inhalte oder Dienste über einen Zeitraum dauerhaft verfügbar bleiben. Inhalte und Dienste werden von Dritten über Netzwerke und Übertragungseinrichtungen übertragen auf die Samsung keinen Zugriff hat. Bezüglich der Inhalte und Dienste, die durch diese Geräte zugänglich gemacht werden schließt Samsung daher insbesondere jede Verantwortung und Haftung aus, die durch eine Unterbrechung oder Aussetzung eines Inhalts oder eines Dienstes verursacht wird. Samsung ist für Kundendienst in Verbindung mit Inhalten oder Diensten weder verantwortlich noch haftbar. Alle Anfragen und Fragen zu den Inhalten oder Diensten sind unmittelbar gegenüber dem jeweiligen Service-Provider für diese Inhalte oder Dienste geltend zu machen. In jedem Falle haftet Samsung gegenüber seinen Kunden für eine leicht fahrlässige Verletzung wesentlicher Pflichten aus dem Schuldverhältnis nur der Höhe nach begrenzt auf die bei Vertragsabschluss typischerweise vorhersehbaren Schäden. Darüber hinaus übernimmt Samsung keine Haftung für eine leicht fahrlässige Verletzung nicht wesentlicher Pflichten aus dem Schuldverhältnis sowie für leichte Fahrlässigkeit im Übrigen und für Ansprüche, die darauf beruhen, dass ein Mangel bereits bei Abschluss des Vertrages vorhanden war. Die Haftungsbeschränkung schränkt eine gesetzlich zwingende Haftung nach dem Produkthaftungsgesetz oder eine Haftung für Garantien und eine Haftung für schuldhaft verursachte Körperschäden nicht ein.

1. Drücken Sie die Taste **MENU**. Wählen Sie durch Drücken der Tasten **▲** oder **▼** die Option "Application", und drücken Sie dann die Taste **ENTER**.
2. Wählen Sie durch Drücken der Tasten **▲** oder **▼** die Option **Internet@TV**, und drücken Sie dann die Taste **ENTER**.
 - INTERNET@TV** wird gestartet.
 - Drücken Sie die Taste **INTERNET@** auf der Fernbedienung, um das **INTERNET@TV**-Menü anzuzeigen.
3. Der **General Disclaimer** wird auf dem Bildschirm angezeigt. Wählen Sie **I accept** oder **I do not accept**.
 - Weitere Informationen zum **General Disclaimer** finden Sie unter '**Legal Notice**'.
4. Der Begrüßungsbildschirm ist der Einstieg in die geführte Einrichtung von **Internet@TV**.
 - Wenn Sie **Exit Setup** wählen, wird dieser Schritt noch einmal ausgeführt, wenn Sie die Taste **INTERNET@** drücken.
 - Wählen Sie **Let's get started!**
5. Anhand Ihrer Standortauswahl passen die TV-Widgets die Inhalte regional an.
 - Wählen Sie Ihr Land aus der Liste aus.
6. Damit Sie Internet@TV nutzen können, müssen Sie die "Datenschutzrichtlinie für das Yahoo!® TV Widget System" akzeptieren.
 - Wählen Sie **OK, I Accept**.



7. Damit Sie Internet@TV nutzen können, müssen Sie die "Nutzungsbedingungen für das Yahoo!® TV Widget System" akzeptieren.
 - Wählen Sie **OK, I Accept**.
8. Geben Sie Ihren Namen ein, um Ihr Profil anzulegen. Jedes Profil verfügt über eine eigene Widget-Liste. Sie können für jede Person, die **Internet@TV** nutzt, ein eigenes Profil erstellen.
 - Geben Sie Ihren Namen ein und wählen Sie **Save this name**.
 - Weitere Informationen finden Sie auf Seite 'Using the Profile Widget'.
9. **Internet@TV** testet die Netzwerkverbindung.
 - Wenn der Test fehlschlägt, müssen Sie Ihr Netzwerk neu konfigurieren.
 - Weitere Informationen finden Sie auf Seite 'Setting the Network.'
10. Die geführte Einrichtung ist abgeschlossen. Anschließend wird eine Schulung zur Verwendung von **Internet@TV** gestartet.
 - Wählen Sie **Continue**, um die Schulung anzuzeigen.
 - Wählen Sie **Exit setup**, um Internet@TV sofort zu nutzen.
 - Um die Schulung noch einmal auszuführen, wählen Sie **Profile Widget** → **System Setting** → **Repeat Tutorial**.
11. PDrücken Sie die Taste **INTERNET@** auf der Fernbedienung, um die Benutzerschnittstelle von **Internet@TV** anzuzeigen.

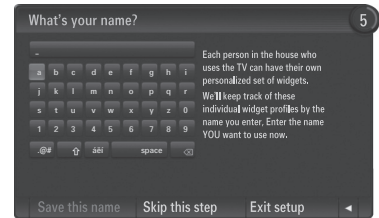

Bildschirmmenüs

Verankerte Fenster

1. Nun wird das Begrüßungsfenster mit Ihrem Profilnamen in der oberen rechten Ecke angezeigt.
 - Warten Sie einen Augenblick, bis das Fenster geschlossen wird.
2. Im Begrüßungsbildschirm werden zwei Fernbedienungstasten hervorgehoben.
 - Wenn Sie auf Ihrer Fernbedienung die blaue Taste (**Viewport**) drücken, wechselt die Anzeige zwischen Anzeigefenster und Overlay-Modus. Bei Verwendung des Anzeigefensters werden Fernseh- und Videosignale in einem verkleinerten Anzeigefenster neben der Grafikanzeige dargestellt. Im Overlay-Modus wird die Grafik oberhalb des Fernseh- oder Videobilds angezeigt.
 - Wenn Sie auf Ihrer Fernbedienung die gelbe Taste (**Edit Snippet**) drücken, wird ein Hilfefenster angezeigt und das aktive Snippet kann bearbeitet werden.
3. Drücken Sie zum Starten auf Ihrer Fernbedienung die Taste **INTERNET@**.
 - Die horizontale Liste unten auf Ihrem Fernsehbildschirm wird als das Dock bezeichnet.
 - Die Elemente dieser Liste sind die sog. Snippets.
 - Bei einem Snippet handelt es sich um ein Element, das ein Fernseh-Widget startet.
 - Ein Fernseh-Widget ist eine Internetanwendung, die auf Ihrem Fernseher laufen soll.
 - Sie können über die Tasten ◀ oder ▶ auf der Fernbedienung zwischen den Snippets wechseln.
 - Aktiviert ist der äußerst linke Bereich (blau hervorgehoben).
 - Im Dock werden die Snippets unter diesen Brennpunkt verschoben.
 - Sie starten ein Fernseh-Widget durch Drücken der **ENTER** -Taste auf der Fernbedienung, wenn das zugehörige Snippet aktiviert ist.
 - Wenn Sie Snippets hinzufügen, werden diese als Stapel angezeigt, in dem Sie mit den Tasten ▲ und ▼ navigieren können.
 - Es gibt im Dock zwei spezielle Fernseh-Widgets : das **Profile Widget** und das **Gallery Widget**. Diese beiden können nicht gelöscht werden.
 - Das Dock wird nach einer gewissen Zeit aus der Anzeige herausgeschoben.



Sidebar mode

1. Aktivieren Sie ein Snippet und drücken Sie die **ENTER** -Taste, um die Sidebar mit den Fernseh- Widgets zu öffnen. Das (🏠) des Fernseh-Widget und das Home-Symbol befinden sich oben auf der Sidebar.
2. Das aktuelle Menü wird unterhalb vom Logo für das Fernseh-Widget angezeigt.
 - Wenn Sie zum vorherigen Bildschirm wechseln möchten, wählen Sie diesen und drücken Sie anschließend auf **ENTER** .
 - Sie können aber auch die Taste **RETURN** auf der Fernbedienung drücken.
3. Die aktuelle Auswahl wird immer in blauer Farbe hervorgehoben. Die markierte Taste ist aktiviert und durch Drücken von **ENTER** führen Sie die entsprechende Funktion aus.
4. Wenn viele Daten vorhanden sind, gibt es eine Navigation.
 - Es werden die aktuelle Seite und die Gesamtzahl der Seiten angezeigt.
 - Wechseln Sie durch Drücken von ◀ oder ▶ von einer Seite zur anderen.
5. Auf der unteren Symbolleiste befinden sich Farbschaltflächen, die der roten, grünen, gelben und blauen Taste der Fernbedienung entsprechen.
 - **Rote Taste** : Widget schließen.
 - **Grüne Taste** : Einstellungen des Widget ändern.
 - **Gelbe Taste** : Snippets verwalten.
 - **Blaue Taste** : Größe des Videos an das Fenster anpassen oder als Vollbild anzeigen.
 - Je nach Widget sind manche Schaltflächen möglicherweise nicht verfügbar.



Bearbeiten von Snippets im Dock

1. Sie können ein Snippet bearbeiten, indem Sie es im Dock aktivieren und dann die gelbe Taste drücken.
2. Das Snippet wechselt dann an zweite Stelle und sein Feld bewegt sich nach oben, sodass der folgende Hilfetext angezeigt wird :
 - Löschen (rote Taste) : Fernseh-Widget entfernen.
 - Gelöschte Widgets können Sie mit Hilfe der **Widget Gallery** neu installieren.
 - Verschieben (blaue Taste) : Snippets neu anordnen. Drücken Sie zum Blättern die Taste ◀ oder ▶. Drücken Sie die gelbe Taste, um das Widget an der neuen Stelle einzufügen.
 - Fertig (gelbe Taste) : Schließen des Menüs **Edit Snippet**.

Verwenden des Profil-Widget

Mit dem Profil-Widget konfigurieren Sie Ihr Benutzerprofil. Sie können mehrere Profile einrichten, in denen jeweils eine bestimmte Kombination von Widgets verwaltet wird.

Mit dem Menü **Switch Profile** können Sie zu einem anderen Benutzerprofil wechseln.

- Wenn Sie ein Profil hinzufügen möchten, schlagen Sie im Abschnitt '**Administrative Controls**' nach.

Mit Hilfe des Menüs **Profile Settings** können Sie Profile individuell anpassen und schützen.

- Sie können Benutzerprofilen einen eindeutigen **Namen** und einen **Avatar** (ein Bild zur Darstellung des Profils) zuordnen.
- Der **Name** und der **Avatar** des Profils werden im Profil-Snippet im Dock angezeigt.
- Sie können Profile mit Hilfe von **Create Profile PIN** schützen.
- Wenn Sie den PIN-Code erstmals festlegen, können Sie eine **Sicherheitsfrage** festlegen.

Mit Hilfe des Menüs für die **Profileinstellungen** können Sie den Zugriff auf Widgets einschränken.

- Wenn Sie Ihre **Profile PIN** vergessen, können Sie die **Security Question** beantworten, die mit Ihrem Profil verbunden ist.
- Wenn Sie ein Profil beschränken, können Sie keine neuen Widgets installieren. Die Eigentümer-PIN muss festgelegt sein, um diese Funktion verwenden zu können.
- Informationen zum Festlegen der Eigentümer-PIN finden Sie unter '**Administrative Controls**'.

Mit Hilfe des Menüs **System Settings** können Sie :

- Ihren Location und Ihre **Zip Code** (nur USA) einstellen, um die Inhalte an Ihre **Region** anzupassen.
- **Die Schulung wiederholen**, die bei der geführten Einrichtung angezeigt wurde.
- Die Option **Restore Factory Settings** verwenden, um alle Einstellungen und Informationen für das Widget zu löschen.

Mit Hilfe des Menüs **Administrative Controls** können Sie :

- Den Timeout für den **Screen Saver** einstellen, um das Einbrennen des Bildschirms zu verhindern.
- Eine **Eigentümer-PIN** und eine **Security Question** eingeben, um andere Profile zu kontrollieren.
- Ein neues Profile Create, das mit einer eigenen Kombination von Widgets ausgestattet werden kann.
- Ein vorhandenes Profil **Remove**.

Vom Profil-Widget aus können Sie sich mit Ihrer Yahoo!-Kennung bei **Sign in to Yahoo!®** anmelden.

- Wenn Sie über eine Yahoo!-Kennung verfügen, können Sie mit den Fernseh-Widgets von Yahoo! auf Ihre individuellen Inhalte zugreifen.
- Wenn Sie sich mit Ihrer Yahoo!-Kennung anmelden, werden automatisch alle Fernseh-Widgets von Yahoo! installiert.
- Wenn Sie kein Yahoo!-Konto besitzen, besuchen Sie www.yahoo.com und legen Sie ein Konto an.
- Möglicherweise können Sie sich in einem Land, das Internet@TV nicht unterstützt, nicht mit einer auf der Yahoo-Website erstellten Kennung anmelden.

Informationen zum Profil-Widget

Drücken Sie die grüne Taste.

Sie können eine kurze Beschreibung des **Profile Widget**, der **Copyright Policy** und der **Terms of Service** sowie der **Privacy Policy** anzeigen.



Verwenden der Yahoo!®-Widget-Galerie

Verwenden Sie die Yahoo!®-Widget-Galerie, um weitere Widgets zu Ihrem Fernsehgerät hinzuzufügen. Zeigen Sie alle verfügbaren Fernseh-Widgets in den folgenden Kategorien an :

- **Latest Widgets** : Anzeigen der zuletzt hochgeladenen Widgets.
 - **Yahoo!® Widgets** : Anzeigen der Widgets von Yahoo!®.
 - **Samsung Widgets** : Anzeigen der Widgets von Samsung.
 - **More Categories** : Anzeigen aller Widgets nach Kategorien.
- Um ein Widget zu installieren, navigieren Sie zum Detailfenster und wählen Sie Add Widget to My Profile. Drücken Sie dann auf **ENTER** . Das Widget wird installiert und steht im Dock zur Verfügung.

Einstellungen für die Widget Gallery

Drücken Sie die grüne Taste.

■ **About Yahoo! Widget Gallery...**

Sie können eine kurze Beschreibung der **Widget Gallery**, **Copyright Policy**, **Terms of Service** und der **Privacy Policy** anzeigen.

Mit Hilfe des Menüs für die Entwicklereinstellungen können Sie ein eigenes Widget erstellen.

Weitere Informationen zum Erstellen eigener Widgets finden Sie auf unserer Entwicklerwebsite unter <http://connectedtv.yahoo.com/>





Verwenden des Wetter-Widget von Yahoo!®

Mit dem Wetter-Widget von Yahoo!® werden Sie über das Wetter bei Ihnen vor Ort und an einigen bevorzugten Standorten auf dem Laufenden gehalten. Der Inhalt wechselt je nach den Wetterbedingungen.

- Drücken Sie die grüne Taste auf der Fernbedienung, um das **Einstellungsmenü** des Wetter-Widget von Yahoo!® anzuzeigen.
- Vom **Einstellungsmenü** aus können Sie Städte hinzufügen oder entfernen, für die Sie Wetterinformationen anzeigen möchten.

Ausgehend vom **Menü Settings** haben Sie folgende Möglichkeiten :

- **Add New City** Geben Sie den Namen der Stadt ein. Nach Anzeige der Suchergebnisse wählen Sie die gewünschte Stadt und drücken Sie dann die Taste **ENTER** .
- **Delete City** Wählen Sie die Stadt aus der Städteliste aus, die Sie entfernen möchten. Drücken Sie die Taste **ENTER** , um das Löschen zu bestätigen.
- Wechseln des Temperaturanzeigemodus.
Sie können den Temperaturanzeigemodus auf **Imperial** oder **Metric** einstellen. Bei **Imperial** werden beispielsweise Temperaturen in Fahrenheit und bei **Metric** in Celsius angezeigt.

Erstellen Sie ein Snippet für ihre bevorzugte Stadt

- Wählen Sie aus der Startseite des Wetter-Widget von Yahoo!® eine Stadt aus und zeigen Sie dafür detaillierte Wetterinformationen an.
- Drücken Sie die gelbe Taste.
- Wählen Sie den Menübefehl **Add Snippet** und drücken Sie auf **ENTER** , um diese Stadt als Snippet hinzuzufügen.

Delete des Snippet einer Stadt

- Starten Sie das Snippet.
- Drücken Sie die gelbe Taste.
- Wählen Sie die Menüoption **Delete Snippet** und drücken Sie **ENTER** , um das Snippet zu

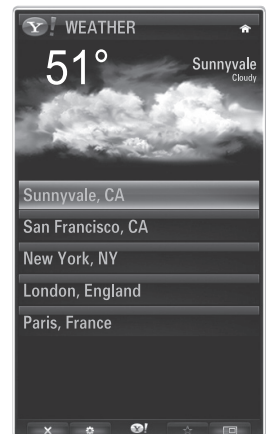

Verwenden des Nachrichten-Widget von Yahoo!®

Das **News**-Widget von Yahoo!® zeigt aktuelle Schlagzeilen aus den Bereichen Wirtschaft, Unterhaltung, Politik, Sport, Top Stories und vielen anderen Kategorien an.

Wählen Sie eine Kategorie, innerhalb der Kategorie eine Überschrift und sehen Sie dann die dynamisch erstellte Nachrichtenzusammenfassung.





Verwenden des Flickr-Widget von Yahoo!®



Mit dem **Flickr**-Widget erhalten Sie beim Fernsehen Zugriff auf die Fotos von Freunden und Verwandten. Genießen Sie Ihre Fotos gemeinsam mit Ihrer Familie in einer Diashow auf Ihrem Großbildschirm.

- Personalisieren Sie das **Flickr**-Widget durch Anmelden mit Ihrer Yahoo!-Kennung.
- Detaillierte Anweisungen zum Anmelden finden Sie unter "Verwenden des Profil-Widget".
- Weitere Informationen zu **Flickr** erhalten Sie auf www.flickr.com.
- Mit **Your Photos** können Sie Fotos anzeigen, die Sie auf der **Flickr**-Website registriert haben.

■ So zeigen Sie Ihre Flickr-Fotos als Diashow an :

- Wählen Sie das Miniaturbild eines Fotos und drücken Sie auf die **ENTER**  -Taste, um die Details zum Foto anzuzeigen.
- Wählen Sie den Befehl zum **Starten der Diashow** und drücken Sie auf die **ENTER**  -Taste.

■ So steuern Sie die Anzeige der Diashow :

- Drücken Sie während der Diashow auf die **ENTER**  -Taste.
- Die Miniaturbilder der Fotos werden am unteren Bildschirmrand angezeigt.
 - Wenn die Diashow-Steuerung angezeigt wird, können Sie die Optionen **Pause**, **Play** und **Stop** verwenden.
 - Wenn Sie das Menü wählen und auf **ENTER**  drücken, werden Informationen zum markierten Foto angezeigt.
- Mit dem Menü **Your Sets** können Sie Fotos anzeigen, die Sie in Flickr klassifiziert haben.
- Mit dem Menü **Explore** können Sie in den Fotos auf der Flickr-Website navigieren. Sie können die täglich aktualisierten Fotos anzeigen.
- Mit **Mark as Favorite** oder **Remove From Favorite** können Sie den Inhalt der bevorzugten Fotos verändern.
- Mit dem Befehl **Favorite Photos** zeigen Sie die Fotos an, die Sie als Favoriten klassifiziert haben.
- Mit der Option **Your Contacts** können Sie neue Fotos von Freunden und Verwandten anzeigen.

Mit **Your Groups** können Sie diejenigen Favoritengruppen von der Flickr-Website auswählen, deren Fotos Sie mit der Flickr-Community teilen möchten.



Um die Einstellungen für das Flickr-Widget von Yahoo!® zu ändern, drücken Sie die grüne Taste Ihrer Fernbedienung.

- Mit **Time Per Slide** steuern Sie die Geschwindigkeit der Diashow.
- Mit dem Befehl **Repeat** starten Sie die Diashow von Anfang an neu, wenn das letzte Bild erreicht ist.



Verwenden des Finanz-Widget von Yahoo!®

Mit dem Finanz-Widget von Yahoo!® können Sie aktuellste Nachrichten und Börseninformationen abrufen. Drücken Sie die grüne Taste, um Ihre eigenen Aktien einzurichten. Mit **Add New Symbol** können Sie den Namen einer neuen Aktie eingeben.

- Wählen Sie aus der Liste der Suchergebnisse die Aktie aus, die Sie hinzufügen möchten. Wählen Sie dann das Symbol zum Hinzufügen und drücken Sie die **ENTER** -Taste, um sie hinzuzufügen.
 - Die ausgewählte Aktie wird zur Liste **My Stocks** hinzugefügt.
- Mit dem Menübefehl **Import Symbols From Yahoo!®** können Sie Ihr Yahoo!® Finance Portfolio abrufen.
 - Mit dem Befehl **Merge Symbols** fügen Sie die Symbole auf dem Finanz-Widget von Yahoo!® bei den Symbolen Ihres Portfolios ein.
 - Mit **Replace Symbols** löschen Sie die Symbole im Finanz-Widget von Yahoo!® und ersetzen sie durch die Symbole Ihres Portfolios.
- Verwenden Sie den Befehl Display Format, um die Anzeige der Aktienkurse auf **Value** oder **Percentage** einzustellen.
- Erstellen Sie ein Snippet für Ihre bevorzugte Aktie.
 - Wählen Sie das Aktiensymbol von der Homepage des Finanz-Widget von Yahoo!® und zeigen Sie detaillierte Finanzinformationen an.
 - Drücken Sie die gelbe Taste.
 - Wählen Sie **Add Snippet** und drücken Sie auf **ENTER** , um diese Aktie als Snippet hinzuzufügen.
- **Löschen eines Snippet**
 - Starten Sie das Snippet aus dem Dock.
 - Drücken Sie die gelbe Taste.
 - Wählen Sie **Delete Snippet** und drücken Sie **ENTER** , um das Snippet zu löschen.

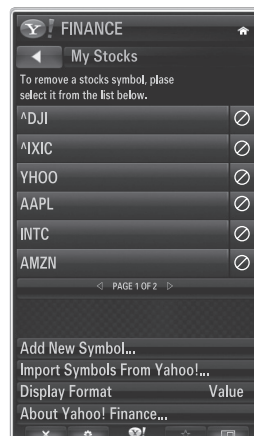

Fehlerbehebung für Internet@TV

Problem	Mögliche Lösung
Einige Widget- Dienste funktionieren nicht.	<ul style="list-style-type: none"> • Wenden Sie sich an den entsprechenden Dienstanbieter. • Drücken Sie im Widget die grüne Taste, um Kontaktinformationen abzurufen, oder lesen Sie auf der Hilfe-Website, um Informationen über Anbieter von Widget-Diensten zu erhalten. • Siehe Hilfe-Website.
Die Inhalte mancher Widgets liegen nur in englischer Sprache vor. Wie kann ich die Sprache ändern?	<ul style="list-style-type: none"> • Die Sprache der Widget-Inhalte kann von der Sprache der Benutzerschnittstelle abweichen. Das hängt vom jeweiligen Dienstanbieter ab.
Nach dem Zurücksetzen auf die Werkseinstellungen ist der Yahoo Widget-Dienst nicht mehr verfügbar und eine Warnmeldung wird angezeigt.	<ul style="list-style-type: none"> • Nach dem Zurücksetzen auf die Werkseinstellungen schalten Sie das Fernsehgerät aus und wieder ein. Starten Sie dann Internet@TV neu.
Ich habe mich im Flickr-Widget bei meinem Konto angemeldet, kann aber meine Bilder nicht sehen.	<ul style="list-style-type: none"> • Wechseln Sie auf die Yahoo-Website und aktivieren Sie Ihr Flickr-Konto unter Ihrer Yahoo!-Kennung.
Obwohl ich im Profil-Widget meinen Standort geändert habe, gelten weiterhin die alten Einstellungen.	<ul style="list-style-type: none"> • Schalten Sie Ihr Fernsehgerät aus und wieder ein. Starten Sie dann Internet@TV neu. • Genießen Sie die Widget-Dienste für den geänderten Standort.

Hilfe-Website

Land	Website
Austria	www.samsung.com → Produkte → Fernseher → medi@2.0 → Internet@TV
Belgium	www.samsung.com → Producten → televisies → medi@2.0 → Internet@TV
	www.samsung.com → Produits → téléviseurs → medi@2.0 → Internet@TV
Czech	www.samsung.com → Produkty → televizory → medi@2.0 → Internet@TV
Denmark	www.samsung.com → Produkter → stue & soveværelse → medi@2.0 → Internet@TV
Finland	www.samsung.com → Tuotteet → kodinelektronikka → medi@2.0 → Internet@TV
France	www.samsung.com → Produits → télévisions → medi@2.0 → Internet@TV
Germany	www.samsung.com → Privatkunden → Fernseher → medi@2.0 → Internet@TV
Greece	www.samsung.com → Προϊόντα → τηλεοράσεις → medi@2.0 → Internet@TV
Hungary	www.samsung.com → Termékek → televíziók → medi@2.0 → Internet@TV
Ireland	www.samsung.com → Products → Television → medi@2.0 → Internet@TV
Italy	www.samsung.com → Prodotti → TV → medi@2.0 → Internet@TV
Netherlands	www.samsung.com → Producten → televisies → medi@2.0 → Internet@TV
Norway	www.samsung.com → Produkter → hverdagsrom & soverom → medi@2.0 → Internet@TV
Poland	www.samsung.com → Produkty → telewizory → medi@2.0 → Internet@TV
Portugal	www.samsung.com → Produtos para Consumidores → televisores → medi@2.0 → Internet@TV
Slovakia	www.samsung.com → Produkty → televizory → medi@2.0 → Internet@TV
Spain	www.samsung.com → Productos → televisores → medi@2.0 → Internet@TV
Sweden	www.samsung.com → Produkter → vardagsrum & sovrum → medi@2.0 → Internet@TV
Switzerland	www.samsung.com → Produits → télévisions → medi@2.0 → Internet@TV
	www.samsung.com → Produkte → Fernseher → medi@2.0 → Internet@TV
United Kingdom	www.samsung.com → Products → Television → medi@2.0 → Internet@TV
Turkey	www.samsung.com → Tüketiciler Ürünleri → televizyon → medi@2.0 → Internet@TV
Estonia	www.samsung.com → Klientidele → Televisoriid → medi@2.0 → Internet@TV
Latvia	www.samsung.com → Klientiem → Televizori → medi@2.0 → Internet@TV
Lithuania	www.samsung.com → Namams → Televizoriai → medi@2.0 → Internet@TV
Russia	www.samsung.com → Продукты → Телевизоры → medi@2.0 → Internet@TV
Ukraine	www.samsung.com → Потребительские продукты → телевизоры → medi@2.0 → Internet@TV

- Der Zugriff kann später geändert werden.
- In einigen Ländern können die Links abweichen.

Internet@TV



- Diese Funktion wird, je nach Land, möglicherweise nicht unterstützt.
- Bei Problemen mit einem Widget-Dienst wenden Sie sich an den Anbieter der Inhalte. Drücken Sie im Widget die grüne Taste, um Kontaktinformationen abzurufen, oder lesen Sie auf der Hilfe-Website, um Informationen über Dienstanbieter zu erhalten.
- Je nach Region wird möglicherweise nur Englisch als Sprache des Widget unterstützt.

Erste Schritte mit Internet@TV

Mit **Internet@TV** erhalten Sie über eine Netzwerkverbindung Zugriff auf die Widget- Dienste von SAMSUNG. Die Inhalte von **Internet@TV** richten sich nach dem Angebot der verschiedenen Anbieter. Sie erhalten mit Internet@TV Zugriff auf verschiedene Information wie z. B. von YouTube.

- Wenn die Schriftart für die Inhalte eines bestimmten Anbieters von Ihrem Fernsehgerät nicht unterstützt wird, ist die Darstellung auf der Anzeige möglicherweise gestört.
- Die Konfiguration von Widgets und deren Diensten kann sich je nach ausgewähltem Land unterscheiden. Nach dem Wechseln des Landes schalten Sie das Fernsehgerät aus und wieder ein. Danach können Sie den Widget-Dienst des neuen Landes nutzen. Wenn Sie das Land auf "Andere" einstellen, kann das Fernsehgerät Ihr Land nicht erkennen. Treffen Sie Ihre Wahl in diesem Fall direkt aus der Liste der unterstützen Länder heraus.
- Weitere Informationen zum Konfigurieren für Ihr Land finden Sie unter "Plug-&-Play-Funktion".
- Aufgrund der Netzwerkbedingungen kann es bei dieser Funktion zu Verzögerungen oder Unterbrechungen kommen.
- Ehe Sie **Internet@TV** verwenden, müssen Sie das Netzwerk einrichten. Weitere Informationen zum Konfigurieren Ihres Netzwerks finden Sie unter "Eingang einrichten".

Wenn Sie **Internet@TV** erstmals starten, werden die Grundeinstellungen automatisch durchgeführt. Es dauert eine Weile, bis die Aktualisierung beendet ist.

1. Drücken Sie die **MENU**-Taste. Wählen Sie durch Drücken der Tasten **▲** oder **▼** die Option **Application (Anwendung)**, und drücken Sie dann die Taste **ENTER** .
2. Wählen Sie durch Drücken der Tasten **▲** oder **▼** die Option **Internet@TV**, und drücken Sie dann die Taste **ENTER** .
- Drücken Sie die Taste **Internet@TV** auf der Fernbedienung, um das **Internet@TV** -Menü anzuzeigen.
3. Die **Benutzervereinbarung** wird angezeigt. Wählen Sie **Agree (Ich stimme zu)**, um der Vereinbarung zuzustimmen.
4. Die **Statistiken und Analysen** werden angezeigt. Wählen Sie **Agree (Ich stimme zu)**, um der Vereinbarung zuzustimmen.



Konfigurieren von Internet@TV

Sie können die Menüs für **Single Sign On (SSO)**, Systemmanagement und Eigenschaften verwenden. Drücken Sie die Taste **▲** oder **▼**, um **Setup** (Konfigurieren) auszuwählen, und drücken Sie dann die Taste **ENTER** .

Single Sign On

Sie können dieses Menü verwenden, wenn Sie ein Konto erstellen oder löschen. Mit Hilfe von **Single Sign On** können Sie die Informationen über Ihr Konto und das Konto für die Inhaltssite kontrollieren. Sie brauchen sich nicht noch einmal anzumelden.

- Das Konto gilt nur für internet@TV.

■ Create Account (Konto erstellen)

Sie können ein Konto erstellen und mit der gewünschten Dienstsites verbunden werden.

- Sie können maximal 10 Konten erstellen.
- Der Name des Kontos sollte maximal 10 Zeichen lang sein.
- Wenn es keinen Dienst gibt, für den eine Anmeldung erforderlich ist, können Sie kein Konto erstellen.

■ Kontenmanagement

- **Service Site** (Dienstsites) : Sie können die Anmeldeinformationen der Dienstsites (wie YouTube) registrieren.
- **Change Password** (Kennwort ändern) : Ändern Sie das Kennwort Ihres Kontos.
- **Delete** (Löschen) : Löschen Sie das Konto.
- Um **Internet@TV** zurückzusetzen, falls Sie das Kennwort Ihres Kontos vergessen haben, drücken Sie die Fernbedienungstasten in der folgenden Reihenfolge : **POWER** (Aus) → **MUTE** → **9** → **4** → **8** → **POWER** (Ein). Wenn Sie diese Funktion verwenden, werden alle Konten gelöscht

❑ Systemkonfiguration

Ticker Autorun (Ticker-Autostart), **Ticker Duration** (Ticker-Anzeigedauer) werden je nach Land möglicherweise nicht unterstützt.

■ Kennwort der Dienstsperre ändern.

Der Standard-PIN-Code eines neuen Fernsehgeräts lautet "0-0-0-0".

Wenn Sie das Kennwort vergessen haben, drücken Sie die Fernbedienungstasten in der folgenden Reihenfolge, um das Kennwort auf "0-0-0-0" zurückzusetzen : **POWER** (Aus) → **MUTE** → **9** → **4** → **8** → **POWER** (Ein).

■ Service Duration (Dienstanzeigedauer)

Wählen Sie die Dienstanzeigedauer bis zum Aktivieren des Bildschirmschoners.

■ Ticker Autorun (Ticker-Autostart) → Aus / Ein

Legen Sie fest, ob der Ticker beim Einschalten des Fernsehers automatisch gestartet wird.

■ Ticker Duration (Tickeranzeigedauer)

Wählen Sie die Dienstanzeigedauer bis zum Aktivieren des Bildschirmschoners.

❑ Eigenschaften

Informationen zu Internet@TV anzeigen.

Sie können die Geschwindigkeit Ihres Internet TV-Dienstes mit **Messen der Geschwindigkeit von Internet@TV** messen.

Verwenden des Internet@TV-Dienstes

In einem Widget mit mehreren Kategorienmenüs können Sie den Inhalt der Kategorienmenüs mit Hilfe der Tasten ◀ und ▶ anzeigen.

■ Anmeldung beim Konto

1. Drücken Sie die rote Taste.

2. Wählen Sie das gewünschte **User account** (Benutzerkonto) und drücken Sie dann die **ENTER** -Taste.

3. Geben Sie das Kennwort ein.

Nach erfolgreicher Anmeldung wird das Benutzerkonto auf dem Bildschirm angezeigt.

Vor dem Anmelden sollten Sie mindestens ein Konto registriert haben. Wenn Sie ein Konto erstellen möchten, lesen Sie nach unter 'Konfigurieren von Internet@TV'.

■ Verwenden der Widget-Galerie

Sie können für das vorhandene Widget **Run Service (Dienst starten)**, **Lock (Sperren)**, **Install Service (Dienst installieren)** verwenden, und Sie können eine Beschreibung von Widget-Diensten anzeigen, die nicht installiert sind.

In **Internet@TV** können Sie verschiedene Widgets hinzufügen und nutzen, die Ihnen von Diensteanbietern zur Verfügung gestellt werden. Welche Widgets dies sind, hängt von Ihrem Inhaltsanbieter ab.

• **Run Service (Dienst starten)** : Starten des Widget-Dienstes.

• **Lock (Sperren)** : Aktivieren der Dienstsperre.

• **Install Service (Dienst installieren)** (oder **Delete Service (Dienst löschen)**) : Installieren oder Löschen des Widget-Dienstes.

■ Verwenden des YouTube-Widget

Sie können Filme von YouTube sehen. Wenn Sie in YouTube ein Konto besitzen, registrieren Sie die Kontoinformationen mit Hilfe des Kontenmanagement. Dann können Sie die Kategorie "Eigene Favoriten" verwenden.

Das Menü kann über einen Webdienst geändert werden.

Es kann Inhalte geben, die für Kinder ungeeignet sind. In diesem Fall verwenden Sie die Funktionen zum **Lock (Sperren)** in der **Widget-Galerie**.

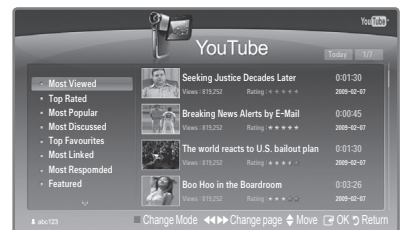

Fehlerbehebung für Internet@TV

Problem	Mögliche Lösung
Einige Widget-Dienste funktionieren nicht.	Wenden Sie sich an den entsprechenden Dienstanbieter. Drücken Sie im Widget die grüne Taste, um Kontaktinformationen abzurufen, oder lesen Sie die Hilfe-Website, um Informationen über Dienstanbieter zu erhalten. Siehe Hilfe-Website.
Worin besteht der Vorteil von Single Sign On?	Wenn Sie ein Konto erstellen und Ihre Anmeldeinformationen registrieren, erhalten Sie ohne weitere Anmeldung Zugriff auf individualisierte Inhalte.
Nach einem Netzwerkfehler kann ich keine Menü außer "Einstellungen" verwenden.	Wenn Ihre Netzwerkverbindung nicht aktiv ist, sind Ihre Dienste möglicherweise nur eingeschränkt funktionsfähig. Deshalb können Sie nur die Einstellungen verwenden, um die Internetverbindung wieder zu reparieren.
Besteht die Möglichkeit, dass YouTube-Inhalte für Erwachsene angezeigt werden?	Diese Inhalte werden eigentlich in der Menüliste herausgefiltert. Aber mit der Suchfunktion können sie angezeigt werden. In diesem Fall verwenden Sie die Sperr-Funktion der Widget-Galerie, um den Dienst zu sperren.

Hilfe-Website

Land	Website
Austria	www.samsung.com → Produkte → Fernseher → medi@2.0 → Internet@TV
Belgium	www.samsung.com → Producten → televisies → medi@2.0 → Internet@TV
	www.samsung.com → Produits → téléviseurs → medi@2.0 → Internet@TV
Czech	www.samsung.com → Produkty → televizory → medi@2.0 → Internet@TV
Denmark	www.samsung.com → Produkter → stue & soveværelse → medi@2.0 → Internet@TV
Finland	www.samsung.com → Tuotteet → kodinelektronikka → medi@2.0 → Internet@TV
France	www.samsung.com → Produits → télévisions → medi@2.0 → Internet@TV
Germany	www.samsung.com → Privatkunden → Fernseher → medi@2.0 → Internet@TV
Greece	www.samsung.com → Προϊόντα → τηλεοράσεις → medi@2.0 → Internet@TV
Hungary	www.samsung.com → Termékek → televíziók → medi@2.0 → Internet@TV
Ireland	www.samsung.com → Products → Television → medi@2.0 → Internet@TV
Italy	www.samsung.com → Prodotti → TV → medi@2.0 → Internet@TV
Netherlands	www.samsung.com → Producten → televisies → medi@2.0 → Internet@TV
Norway	www.samsung.com → Produkter → hverdagsrom & soverom → medi@2.0 → Internet@TV
Poland	www.samsung.com → Produkty → telewizory → medi@2.0 → Internet@TV
Portugal	www.samsung.com → Produtos para Consumidores → televisores → medi@2.0 → Internet@TV
Slovakia	www.samsung.com → Produkty → televizory → medi@2.0 → Internet@TV
Spain	www.samsung.com → Productos → televisores → medi@2.0 → Internet@TV
Sweden	www.samsung.com → Produkter → vardagsrum & sovrum → medi@2.0 → Internet@TV
Switzerland	www.samsung.com → Produits → télévisions → medi@2.0 → Internet@TV
	www.samsung.com → Produkte → Fernseher → medi@2.0 → Internet@TV
United Kingdom	www.samsung.com → Products → Television → medi@2.0 → Internet@TV
Turkey	www.samsung.com → Tüketici Ürünleri → televizyon → medi@2.0 → Internet@TV
Estonia	www.samsung.com → Klientidele → Televisoriid → medi@2.0 → Internet@TV
Latvia	www.samsung.com → Klientiem → Televizori → medi@2.0 → Internet@TV
Lithuania	www.samsung.com → Namams → Televizoriai → medi@2.0 → Internet@TV
Russia	www.samsung.com → Продукты → Телевизоры → medi@2.0 → Internet@TV
Ukraine	www.samsung.com → Потребительские продукты → телевизоры → medi@2.0 → Internet@TV

☑ Der Zugriff kann später geändert werden.

☑ In einigen Ländern können die Links abweichen.

Home-Network-Center

Home-Network-Center

Informationen zum Home-Network-Center

Das **Home-Network-Center** verbindet Fernsehgeräte und Mobiltelefone über ein Netzwerk. Sie können die eingegangenen Anrufe, Textnachrichten und Zeitpläne vom Mobiltelefon auf dem Fernseher anzeigen. Verwenden Sie hierfür das **Home-Network-Center**. Außerdem können Sie die auf Mobiltelefonen gespeicherten Medieninhalte wie Videos, Photos und Musik abspielen, indem Sie sie über das Netzwerk in den Fernseher importieren.

- Sofern das Gerät die DLNA DMC (Digital Media Controller)-Funktion unterstützt, ist die Home-Network-Center-Funktion verfügbar.
- Diese Funktion soll die Kompatibilität mit einem Samsung-Mobiltelefon sicherstellen, das zu einem späteren Zeitpunkt auf den Markt kommen soll. Weitere Informationen erhalten Sie unter www.samsung.com, oder wenden Sie sich an ein Samsung-Callcenter. Auf dem Mobilgerät muss möglicherweise zusätzliche Software installiert werden. Weitere Informationen hierzu finden Sie im jeweiligen Benutzerhandbuch.

Verbinden mit dem Home-Network-Center

Weitere Informationen zu den Einstellungen für Ihr Netzwerk finden Sie unter 'Eingang einrichten'.

Verbinden mit einem Ad-hoc-Netzwerk im WLAN

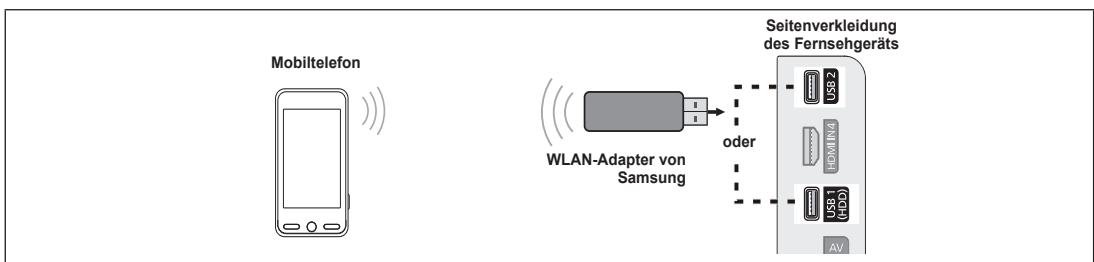

1. Schließen Sie den Samsung Wireless LAN Adapter an den USB1(HDD)- oder den USB2-Anschluss des Fernsehgeräts an.
2. Weitere Informationen zum Konfigurieren Ihres Ad-hoc-Netzwerks finden Sie unter **Eingang einrichten**.
 - Informationen zum Konfigurieren der Netzeinstellungen des Mobiltelefons finden Sie im Handbuch für das Mobiltelefon.
3. Richten Sie die IP-Adresse, die SSID und das Kennwort für das Mobiltelefon mit Hilfe des **Netzwerknamens** (SSID) und des **Sicherheitsschlüssels** (Kennwort) bei den Adhoc- Einstellungen für das Mobiltelefon ein, die auf dem Fernseher angezeigt werden.

Verbindung über einen IP-Share (Kabel/drahtlos)

1. Schließen Sie den LAN-Anschluss des Fernsehgeräts mit dem LAN-Kabel an den IP-Share (Kabel/drahtlos) an, oder verbinden Sie den USB1 (HDD) oder USB2- Anschluss des Fernsehgeräts TV mit dem Samsung Wireless LAN Adapter.
 - Informationen zum Konfigurieren des Sharers (Kabel/drahtlos) und des Mobiltelefons finden Sie im Benutzerhandbuch des entsprechenden Geräts.

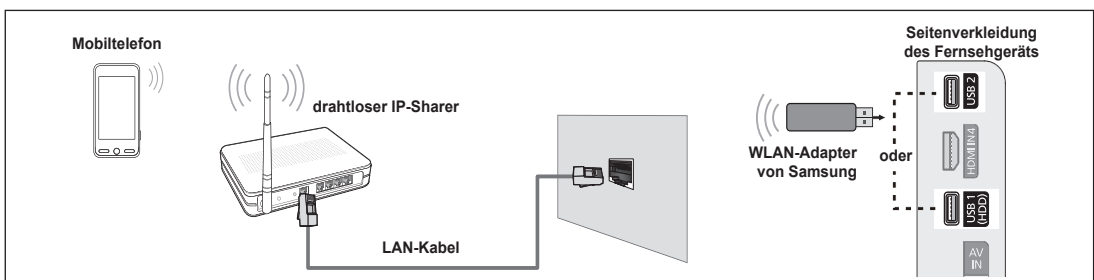
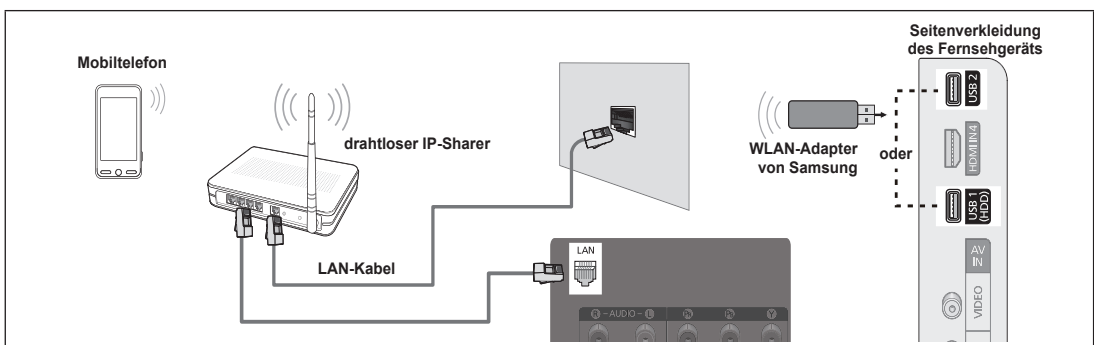

Einrichten des Home-Network-Centers

Message / Medien

Hiermit zeigen Sie eine Liste der Mobiltelefone an, mit denen Sie die Nachrichten- oder Medienfunktion in Verbindung mit diesem Fernsehgerät verwenden können.

Die Medienfunktion steht auch in anderen Mobilgeräten zur Verfügung, sofern diese DLNA DMC unterstützen.

Erlaubt

Hiermit lassen Sie das Mobiltelefon zu.

Verboten

Hiermit sperren Sie das Mobiltelefon.

Löschen

Hiermit löschen Sie das Mobiltelefon aus der Liste. Mit dieser Funktion wird aber nur der Name aus der Liste entfernt.

Wenn das entfernte Mobilgerät wieder angeschaltet wird oder eine Verbindung zum Fernseher herstellen möchten, wird es möglicherweise wieder in der Liste angezeigt.

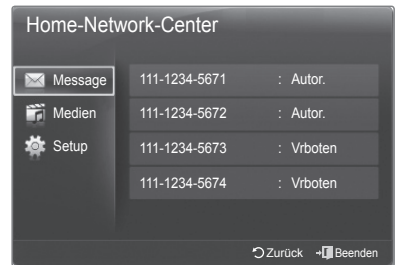

Setup

Message → Ein / Aus

Hiermit können Sie bestimmen, ob die Nachrichtenfunktion (eingehende Anrufe, Textnachrichten und Zeitpläne auf dem Mobiltelefon) verwendet werden soll.

Medien → Ein / Aus

Hiermit können Sie wählen, ob die Medienfunktion zum Abspielen der Inhalte (Videos, Fotos, Musik) vom Telefon verwendet werden soll.

TV-Name

Sie können den Namen des Fernsehers so festlegen, dass Sie ihn im Mobilgerät einfach finden können.

Wenn Sie **Ben.-Eingabe** wählen, können Sie den Namen des Fernsehers mit der Bildschirmtastatur eingeben.



Verwenden der Meldungsfunktion

Mit dieser Funktion können Sie die eingegangenen Anrufe, Textnachrichten und Zeitpläne vom Mobiltelefon im Alarmfenster anzeigen, während Sie das Fernsehgerät verwenden.

- Um dieses Alarmfenster für die **Message** zu deaktivieren, stellen Sie bei den **Einstellungen des Home-Network-Center** die Option **Message** auf **Aus**.
- Das Alarmfenster erscheint für 20 Sekunden. Wenn Sie keine Taste drücken oder **Abbrechen** wählen, wird das Fenster im Abstand von 5 Minuten bis zu dreimal angezeigt.
- Wenn OK gewählt wird oder wenn OK während der Anzeige der Nachricht nicht dreimal gewählt wird, wird die Nachricht gelöscht. Die Nachricht wird nicht vom Mobiltelefon gelöscht.
- Das einfache Alarmfenster kann angezeigt werden, während Sie Anwendungen wie Media Play oder Contents Library usw. verwenden.
- Um den Inhalt der Nachricht zu sehen, schalten Sie in diesem Fall auf Fernsehmodus um. Wenn eine Nachricht von einem unbekanntem Mobiltelefon angezeigt wird, wählen Sie unter **Message** im **Home-Network-Center** das Mobiltelefon und wählen Sie dann **Verboten**, um das Telefon zu sperren.



Nachrichtenansicht

Wenn eine neue Textnachricht (SMS) ankommt, während Sie fernsehen, wird das Alarmfenster geöffnet. Wenn Sie auf **OK** klicken, wird der Inhalt der Nachricht angezeigt.

Sie können die Anzeigeeinstellungen für den Inhalt von Textnachrichten (SMS) auf dem Mobiltelefon konfigurieren. Anweisungen finden im Handbuch des Mobiltelefons.

Manche Sonderzeichen werden möglicherweise als Leerzeichen oder unlesbar angezeigt.

Alarm bei eingehendem Anruf

Wenn ein Anruf eingeht, während Sie fernsehen, wird das Alarmfenster geöffnet.

Kalenderalarm

Während Sie fernsehen, wird das Alarmfenster geöffnet, um den registrierten Kalender anzuzeigen.

Sie können die Anzeigeeinstellungen für den Kalender auf dem Mobiltelefon konfigurieren. Anweisungen finden im Handbuch des Mobiltelefons.

Manche Sonderzeichen werden möglicherweise als Leerzeichen oder unlesbar angezeigt.

Verwenden der Medienfunktion

Ein Alarmfenster wird geöffnet, in dem der Benutzer informiert wird, dass die vom Mobiltelefon gesendeten Medieninhalte (Videos, Photos, Musik) auf dem Fernseher angezeigt werden.

Der Inhalt wird automatisch 3 Sekunden nach dem Öffnen des Alarmfensters angezeigt.

Wenn Sie bei geöffnetem Alarmfenster auf **RETURN** oder **EXIT** drücken, werden die **Medieninhalte** nicht wiedergegeben.

- Um die Übertragung von Medieninhalten des Mobiltelefons zu deaktivieren, müssen Sie im **Home-Network-Center** die Option **Medien** unter **Setup deaktivieren** (Aus).
- Die Inhalte können je nach Auflösung und Format möglicherweise nicht auf dem Fernseher angezeigt werden.



Regler für Musikwiedergabe

Taste	Vorgang
◀/▶	<ul style="list-style-type: none"> • Cursor bewegen und Elemente auswählen. • Bei der Wiedergabe einer Filmdatei : Schneller Vor- oder Rücklauf durch den Film in Schritten.
ENTER	<ul style="list-style-type: none"> • Durch Drücken der ENTER -Taste während der Wiedergabe wird die Wiedergabe unterbrochen. • Durch Drücken der ENTER -Taste während der Unterbrechung wird die Wiedergabe fortgesetzt.
RETURN	Zurück zum vorherigen Menü.
EXTRAS	Ausführen verschiedener Funktionen aus dem Foto-, Musik- und Filmmenü.
INFO	Anzeigen von Dateinformationen.
EXIT	Beenden des Modus Media Play und Rückkehr in den TV-Modus.

- Die Tasten **ENTER** und **◀/▶** sind je nach Medieninhalt möglicherweise deaktiviert.
- Sie können die Medienwiedergabe mit dem Mobiltelefon steuern. Weitere Informationen hierzu finden Sie im jeweiligen Benutzerhandbuch.

Empfehlungen für den Betrieb

Videotextfunktion

Die meisten Fernsehsender bieten über Videotext Informationen an. Auf der Videotext-Indexseite finden Sie Verwendungshinweise zum Videotext. Darüber hinaus können Sie über die Tasten der Fernbedienung nach Bedarf verschiedene Optionen einstellen.

☑ Für die korrekte Anzeige von Videotextinformationen muss der Senderempfang einwandfrei sein. Andernfalls können Informationen unvollständig sein oder einige Seiten nicht angezeigt werden.

1  **(exit)**

Videotextanzeige beenden.

2  **(index)**

Drücken Sie diese Taste, um die Videotext-Indexseite (Inhaltsverzeichnis) anzuzeigen.

3  **(reveal)**

Drücken Sie diese Taste, um verborgenen Text anzuzeigen (z. B. Antworten bei Quizzsendungen). Drücken Sie die Taste erneut, um den Videotext auszublenden.

4  **(size)**

Drücken Sie diese Taste, um Videotext in doppelt so großen Buchstaben in der oberen Hälfte des Bildschirms anzuzeigen. Drücken Sie die Taste erneut, um den Text in der unteren Hälfte des Bildschirms anzuzeigen. Zum Ausblenden des Videotextes drücken Sie die Taste erneut.

5  **(teletext on/mix)**

Drücken Sie diese Taste, um den Videotextmodus zu aktivieren, nachdem Sie einen Sender ausgewählt haben, der Videotext anbietet. Drücken Sie die Taste zweimal, um die Videotextinformationen gleichzeitig mit der aktuellen Sendung auf dem Bildschirm einzublenden.

6  **(store)**

Drücken Sie diese Taste, um Videotextseiten zu speichern.

7  **(sub-page)**

Drücken Sie diese Taste, um eine verfügbare untergeordnete Seite anzuzeigen.

8  **(page up)**

Drücken Sie diese Taste, um die nächste Videotextseite anzuzeigen.

9  **(page down)**

Drücken Sie diese Taste, um die vorherige Videotextseite anzuzeigen.

10  **(mode)**

Drücken Sie diese Taste, um den Videotextmodus auszuwählen (LISTE/FLOF) Wenn Sie diese Taste im Modus LIST (Liste) drücken, wird in den Listenspeichermodus umgeschaltet. Im Listenspeichermodus können Sie mit der Taste  (store) Videotextseiten in einer Liste speichern.

11  **(hold)**

Drücken Sie diese Taste, um bei einer angezeigten Seite, die mit weiteren, untergeordnete Seiten verknüpft ist, das automatische Umblättern zu verhindern. Drücken Sie zum Fortfahren die Taste erneut.

12  **(cancel)**

Drücken Sie diese Taste, um beim Suchen nach einer Seite die Sendung anzuzeigen.

13 **Farbtasten (rot/grün/gelb/blau)**

Wenn der Sender das FASTEXT-System verwendet, sind die verschiedenen Themen auf den Videotextseiten farbig gekennzeichnet und können mit den Farbtasten auf der Fernbedienung angewählt werden. Drücken Sie die Farbtaste, die dem Thema entspricht, das Sie anzeigen möchten. Die Seite wird mit anderen farbig markierten Informationen angezeigt, die auf dieselbe Art ausgewählt werden können. Drücken Sie die entsprechende Farbtaste, um die vorherige oder nächste Seite anzuzeigen.

☑ Sie können die Videotextseiten durch Drücken der Zifferntasten auf der Fernbedienung wechseln.

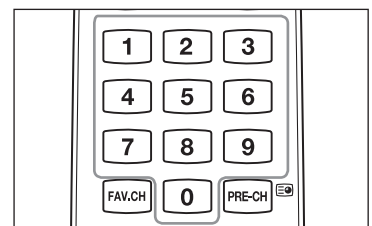
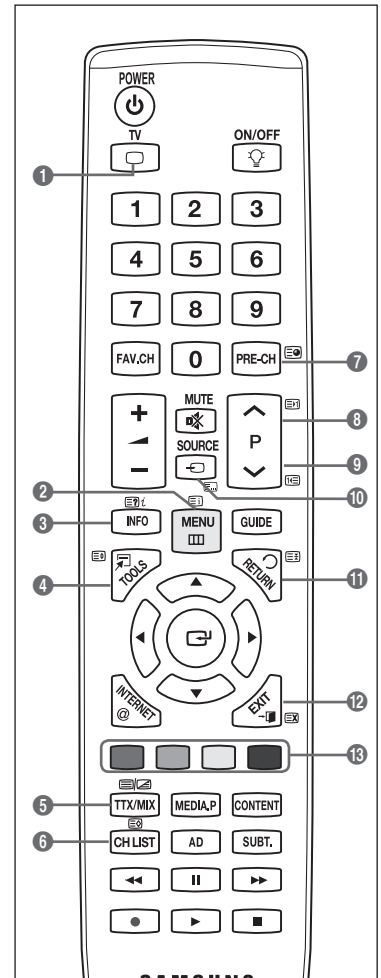

Fortsetzung...

Die Videotextseiten sind in sechs Kategorien unterteilt :

Abschnitt	Inhalt
A	Gewählte Seitennummer
B	Senderkennung
C	Aktuelle Seitenzahl oder Suchhinweise
D	Datum und Uhrzeit
E	Text
F	Statusinformationen FASTEXT-Informationen.

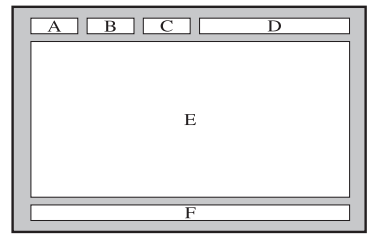

- Videotextinformationen sind oft auf mehrere, aufeinander folgende Seiten verteilt, die wie folgt aufgerufen werden können :
 - Eingabe der Seitennummer
 - Auswahl eines Titels in einer Liste
 - Auswahl einer farbigen Überschrift (FASTEXT-System)

Drücken Sie die Taste **TV**, um Videotext zu beenden.

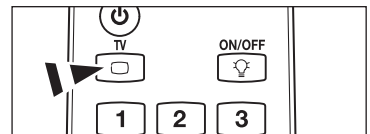

Spezifikation (VESA) der Wandhalterung

Montieren Sie die Wandhalterung an einer soliden Wand, die senkrecht zum Boden steht. Bei Installation auf anderen Trägermaterialien wenden Sie sich bitte an Ihren Fachhändler. Bei Montage an einer Decke oder schrägen Wand kann es herunterfallen und zu Verletzungen kommen.

Produktfamilie	Zoll	VESA-Spezifikation (A * B)	Standard Schraube	Menge
LCD-TV	19" ~22"	100 * 100	M4	4
	23"~29"	200 * 100		
	30"~40"	200 * 200	M6	
	46"~55"	400 * 400	M8	
	57"~70"	800 * 400		
	80" ~	1400 * 800		
PDP-TV	42"~ 50"	400 * 400	M8	4
	58"~ 63"	600 * 400		
	70" ~	800 * 400		
	80" ~	1400 * 800		

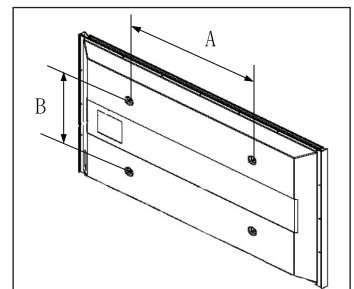

- Die von uns empfohlenen Standardabmessungen der Wandhalterung finden Sie in der obigen Tabelle.
- Beim Kauf unserer Wandhalterung erhalten Sie ein detailliertes Installationshandbuch sowie alle für die Montage erforderlichen Teile.
- Verwenden Sie keine Schrauben, die länger sind als hier angegeben, da damit innen liegende Bauteile des Fernsehers beschädigt werden können.
- Bei Wandhalterungen, die nicht der VESA-Standardspezifikation für Schrauben entsprechen, kann die Länge der Schrauben je nach Spezifikation unterschiedlich sein.
- Verwenden Sie keine Schrauben, die nicht der VESA-Standardspezifikation für Schrauben entsprechen. Ziehen Sie die Schrauben nicht zu fest an, weil Sie so das Produkt beschädigen könnten oder das Produkt dadurch herunterfallen könnte, was zu Verletzungen führen kann.
- Samsung haftet nicht bei derartigen Unfällen. Samsung haftet nicht für Geräteschäden oder Verletzungen, wenn eine Wandhalterung verwendet wird, die nicht dem VESA-Standard entspricht oder nicht spezifiziert ist, oder wenn der Verbraucher die Installationsanleitung für das Produkt nicht befolgt.
- Unsere 57- und 63-Zoll-Modelle entsprechen nicht der VESA-Spezifikation. Verwenden Sie für dieses Modell deshalb unseren speziellen Wandmontagesatz.
- Bei der Montage dieses Fernsehgeräts dürfen Sie eine Neigung von 15 Grad nicht überschreiten.

 Installieren Sie die Wandhalterung nicht bei angeschaltetem Fernsehgerät. Sie könnten dabei einen Stromschlag erhalten und sich verletzen.

Vorbereitung für die Befestigung der Wandhalterung an der Wand

Fall A : Installieren der SAMSUNG-Wandhalterung

Fall B : Installieren der Wandhalterung eines anderen Anbieters

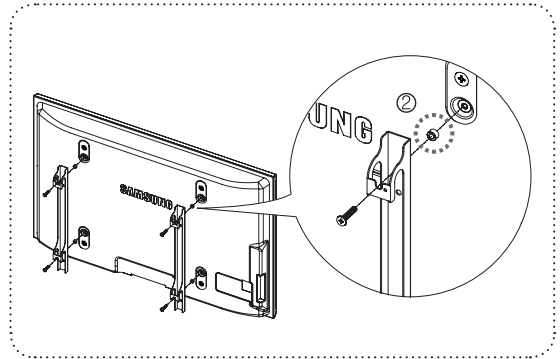
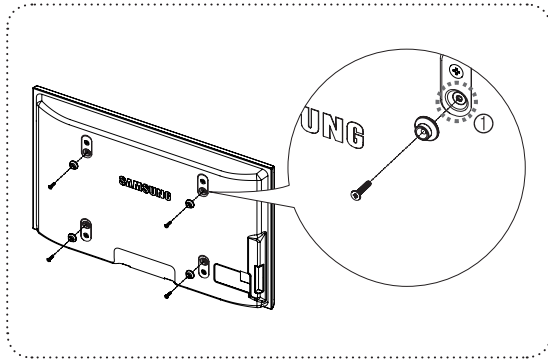

1. Befestigen Sie die Wandhalterung mit einem Anzugsmoment von maximal 15kgf·cm. Denken Sie daran, dass Bauteile bei einem höheren Anzugsmoment beschädigt werden können.
2. Zum Zubehörsatz gehört ein Haltering [2] zum Befestigen der Wandhalterungen von Drittanbietern am Samsung-Fernseher. (Fall B)
 - Drehen Sie die Schrauben bis zum Anschlag in die Bohrung [1], wenn Sie die Wandhalterung an der Wand Anbringen.

Montieren des Standfußes

Verwenden Sie die mitgelieferten Schrauben, um das Fernsehgerät fest mit der Bodenplatte zu verschrauben.

(Das Gehäuse Ihres Fernsehers entspricht möglicherweise nicht genau der Abbildung.)

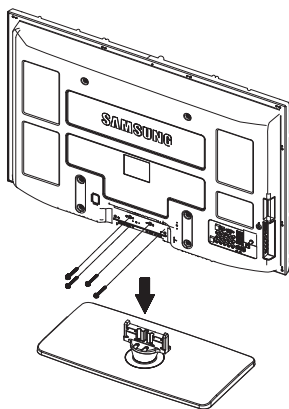

(PS50B650)

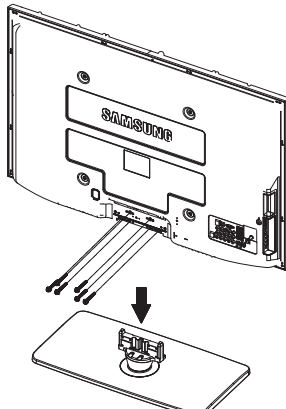

(PS58B680/PS63B680)

Bei Wandinstallation Ihres Fernsehgeräts schließen Sie die Abdeckung (1) am Verbindungsteil des Standfußes mithilfe der zwei Verblendschrauben.

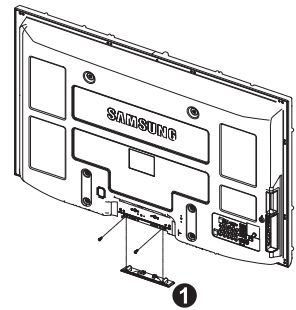

Achtung

Befestigen Sie den Standfuß sicher am Fernseher, ehe Sie ihn bewegen, denn das Gerät könnte herunterfallen und Verletzungen verursachen.

- Der Fernseher sollte von mindestens zwei Personen getragen werden. Um Beschädigungen zu vermeiden, legen Sie den Fernseher nie auf den Fußboden. Der Fernseher muss sich immer in aufrechter Position befinden.

Befestigen des Fernsehgeräts an der Wand



Das Fernsehgerät kann hinfallen, wenn Sie daran ziehen, es schieben oder darauf klettern. Stellen Sie insbesondere sicher, dass sich keine Kinder an das Gerät hängen oder es aus dem Gleichgewicht bringen. Anderenfalls könnte das Gerät umkippen und schwere Verletzungen oder den Tod verursachen. Beachten Sie alle Anweisungen der beigefügten Sicherheitshinweise. Noch mehr Stabilität erreichen Sie, wenn Sie den Kippenschutz installieren. Gehen Sie hierzu folgendermaßen vor.

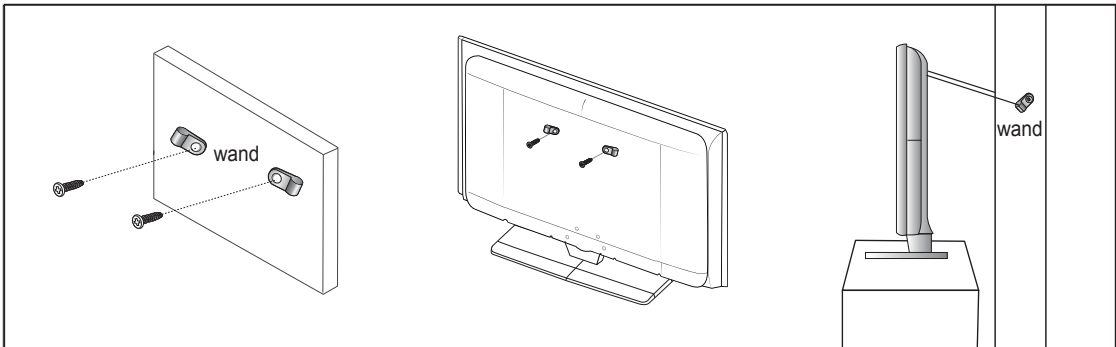

□ So verhindern Sie, dass das Fernsehgerät umkippt

1. Stecken Sie die Schrauben durch die Halterungen und befestigen Sie sie fest an der Wand. Vergewissern Sie sich, dass die Schrauben gut halten.
 - Je nach Ausführung der Wand benötigen Sie zum Befestigen weiteres Material, wie z. B. einen Dübel.
 - Da die benötigten Halterungen, Schrauben und das Band nicht zum Lieferumfang gehören, müssen Sie diese Teile gesondert erwerben.
2. Entfernen Sie die Schrauben in der Mitte auf der Rückseite des Fernsehgeräts. Setzen Sie diese Schrauben in die Halterungen ein und befestigen Sie die Schrauben dann wieder am Fernsehgerät.
 - Die Schrauben werden möglicherweise nicht zusammen mit dem Gerät geliefert.
3. Verbinden Sie die Halterungen an der Wand und die Halterung am Fernsehgerät mit einem festen Band miteinander und ziehen Sie das Band dann fest.
 - Stellen Sie das Fernsehgerät in der Nähe der Wand auf, damit es nicht nach hinten kippen kann.
 - Es ist noch sicherer, wenn die Halterungen an der Wand niedriger als die Halterungen am Fernsehgerät sind.
 - Lösen Sie das Band, ehe Sie den Fernsehapparat bewegen.
4. Kontrollieren Sie, ob alle Anschlüsse weiterhin fest verbunden sind. Prüfen Sie regelmäßig die Verbindungen auf Zeichen von Ermüdung oder Versagen. Bei Zweifeln hinsichtlich der Sicherheit Ihrer Halterung wenden Sie sich an einen professionellen Installationsbetrieb.

Absichern des Einbaubereichs

Halten Sie die erforderlichen Abstände zwischen dem Gerät und anderen Objekten (z.B. Wänden) ein, um ausreichende Lüftung sicherzustellen. Wenn Sie dies nicht tun, besteht die Gefahr, dass aufgrund eines Anstiegs der Temperatur im Innern des Geräts ein Brand ausbricht oder andere Probleme mit dem Gerät auftreten. Stellen Sie das Gerät so auf, dass die in der Abbildung gezeigten Mindestabstände eingehalten werden.

- Verwenden Sie nur Teile von Samsung Electronics, wenn Sie einen Standfuß oder eine Wandhalterung einsetzen.
 - Wenn Sie Teile eines anderen Herstellers verwenden, kann es zu Problemen mit dem Gerät oder zu Verletzungen kommen, weil das Gerät herunterfällt.
 - Wenn Sie Teile eines anderen Herstellers verwenden, kann es zu Problemen mit dem Gerät oder zu einem Brand kommen, weil die Innentemperatur aufgrund schlechter Belüftung des Geräts ansteigt.
- Das Aussehen kann sich je nach Gerät unterscheiden.

■ Aufstellen des Geräts mit dem Standfuß

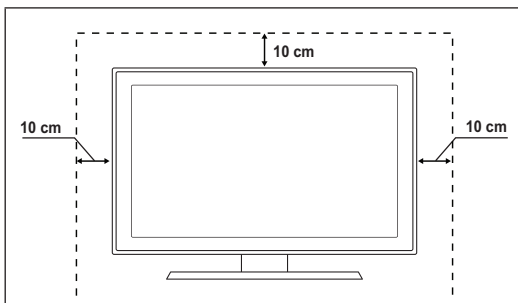

■ Installieren des Geräts mit einer Wandhalterung

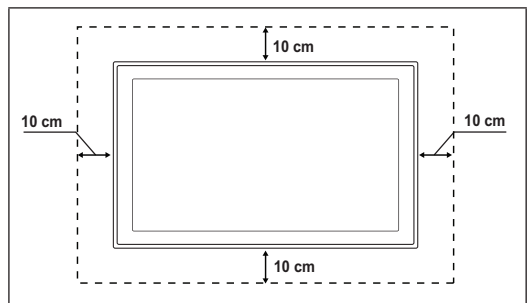

Fehlerbehebung

Bei Fragen zum Fernsehen schauen Sie zuerst in dieser Liste nach. Wenn keiner dieser Tipps zur Fehlerbehebung weiterhilft, öffnen Sie die Website 'www.samsung.com' und klicken Sie dort auf "Support" oder wenden Sie sich an das in der Liste auf der letzten Seite angegebene Callcenter.

Als erste denkbare Lösung kommt ein Firmware-Upgrade in Frage.

Problem	Mögliche Lösung
Bildqualität Führen Sie zu allererst den Picture Test durch, um zu bestätigen, dass Ihr Fernsehgerät das Testbild korrekt anzeigt. * Wechseln Sie zum MENÜ → Unterstützung → Eigendiagnose → Bildtest Wenn das Testbild richtig angezeigt wird, kann das schlechte Bild durch die Signalquelle oder das Signal verursacht sein.	
Das Fernsehbild sieht nicht so gut wie im Geschäft aus.	<ul style="list-style-type: none"> • Wenn Sie einen analogen Kabel-/Satellitenreceiver verwenden, rüsten Sie diesen digital auf. Verwenden Sie HDMI- oder Komponentenkabel, um Bildqualität in HD zu ermöglichen. • Kabel-/Satellitenanschluss : Probieren Sie HD-Sender (High Definition) aus der Kanalliste. • Antennenanschluss Probieren Sie HD-Sender, nachdem Sie die Autoprogrammierung durchgeführt haben. <ul style="list-style-type: none"> <input checked="" type="checkbox"/> Viele HD-Kanäle senden aufbereitete SD-Inhalte (Standardauflösung). • Stellen Sie den Kabel-/Satellitenreceiver auf eine Bildauflösung von 1080i oder 720p ein.
Das Bild ist verzerrt: Große und kleine Blöcke, Punkte, Pixelfehler.	<ul style="list-style-type: none"> • Durch die Kompression der Videoinhalte kann es zu Bildverzerrungen kommen, insbesondere bei schnellen Bildern wie bei Sportsendungen und Actionfilmen. • Ein niedriger Signalpegel oder schlechte Qualität kann Bildverzerrungen verursachen. Das ist kein Problem des Fernsehgeräts.
Falsche oder fehlende Farbe bei Komponentenanschluss.	<ul style="list-style-type: none"> • Vergewissern Sie sich, ob die Komponentenkabel mit den richtigen Anschlüssen verbunden sind. Falsche oder lose Kontakte können Farbprobleme verursachen oder dazu führen, dass auf dem Bildschirm gar kein Bild angezeigt wird.
Schlechte Farbwiedergabe oder Helligkeit.	<ul style="list-style-type: none"> • Stellen Sie die Bildoptionen im Fernsehmenü ein (Picture Mode (Bildmodus), Farbe, Helligkeit, Schärfe). • Stellen Sie die Option Energiesparen-Option im Menü Einstellungen ein. • Versuchen Sie, die Grundstellung für das Bild wieder herzustellen, damit die Standardbildeinstellungen verwendet werden. (Wechseln Sie zu MENÜ → Bild → Bild zurücksetzen)
Gepunktete Linie am Bildschirmrand.	<ul style="list-style-type: none"> • Wenn die Bildgröße auf Bildanpassung eingestellt ist, ändern Sie dies in 16:9. • Ändern Sie die Auflösung für den Kabel-/Satellitenreceiver.
Das Bild ist nur beim AV-Eingang (Composite) schwarzweiß.	<ul style="list-style-type: none"> • Schließen Sie das Videokabel (Gelb) an die grüne Buchse von Komponenteneingang 1 des Fernsehgeräts an.
Beim Kanalwechsel friert das Bild ein bzw. ist verzerrt, oder die Bildanzeige erfolgt verzögert.	<ul style="list-style-type: none"> • Bei Anschluss an einen Kabelreceiver versuchen Sie, den Kabelreceiver zurückzusetzen. (Schließen Sie das Netzkabel wieder an und warten Sie, bis der Kabelreceiver neu startet. Dies kann bis zu 20 Minuten dauern) • Stellen Sie die Bildauflösung des Kabelreceivers auf 1080i oder 720p ein.
Tonqualität Führen Sie zu allererst den Audiotest durch, um zu bestätigen, dass Ihr Fernsehgerät den Ton korrekt ausgibt. * Wechseln Sie zum MENÜ → Unterstützung → Eigendiagnose → Audiotest Wenn der Ton OK ausgegeben wird, kann das Tonproblem möglicherweise durch die Signalquelle oder das Signal verursacht sein.	
Kein Ton oder Ton zu leise bei maximaler Lautstärke.	<ul style="list-style-type: none"> • Überprüfen Sie die Lautstärke des an Ihren Fernseher angeschlossenen Geräts (Kabel/Satellitenreceiver, DVD-, Blu-ray-Player usw.). Stellen Sie dann die Lautstärke des Fernsehgeräts entsprechend ein.
Bild ist gut, aber kein Ton.	<ul style="list-style-type: none"> • Stellen Sie die Option Lautsprecher auswählen im Audio-Menü auf TV-Lautsprecher ein. • Vergewissern Sie sich, dass die Audiokabel vom externen Gerät an die richtigen Audioeingänge am Fernsehgerät angeschlossen sind. • Überprüfen Sie, welcher Tonausgang am angeschlossenen Gerät eingestellt ist. Z. B.: Sie müssen die Audioeinstellung Ihres Kabelreceivers möglicherweise in HDMI ändern, wenn HDMI an Ihr Fernsehgerät angeschlossen ist. • Wenn Sie ein DVI/HDMI-Kabel verwenden, ist ein separates Audiokabel erforderlich. • Deaktivieren Sie die SRS-Funktion, wenn Sie die Lautstärke auf mehr als 30 einstellen. • Ziehen Sie den Stecker aus der Kopfhörerbuchse (sofern an Ihrem Fernseher vorhanden).
Rauschen vom Lautsprecher.	<ul style="list-style-type: none"> • Überprüfen Sie die Kabelverbindungen. Vergewissern Sie sich, dass kein Videokabel an einen Audioeingang angeschlossen ist. • Überprüfen Sie die Signalstärke des Antennen-/Kabelanschlusses. Ein schwaches Signal kann Verzerrungen verursachen.

Fortsetzung...

Problem	Mögliche Lösung
Kein Bild, kein Video	
Der Fernseher kann nicht eingeschaltet werden.	<ul style="list-style-type: none"> Vergewissern Sie sich, dass das Netzkabel sicher mit der Wandsteckdose und dem Fernsehgerät verbunden ist. Vergewissern Sie sich, dass die Netzsteckdose Strom liefert. Drücken Sie die Netzaste am Fernsehgerät, um zu prüfen, ob die Fernbedienung richtig funktioniert. Wenn das Fernsehgerät eingeschaltet wird, kann dies von der Fernbedienung verursacht sein. Um das Problem mit der Fernbedienung zu beheben, lesen Sie den Abschnitt 'Die Fernbedienung funktioniert nicht' weiter unten.
Das Fernsehgerät schaltet sich automatisch aus.	<ul style="list-style-type: none"> Prüfen Sie im Menü Setup, ob der Sleep Timer eingeschaltet (Ein) ist. Wenn das Fernsehgerät an Ihren PC angeschlossen ist, überprüfen die Energiespareinstellungen Ihres PCs. Vergewissern Sie sich, dass das Netzkabel sicher mit der Wandsteckdose und dem Fernsehgerät verbunden ist. Wenn bei Antennen-/Kabelanschluss länger als 10 bis 15 Minuten kein Signal empfangen wurde, wird das Fernsehgerät automatisch ausgeschaltet.
Kein Bild/Video.	<ul style="list-style-type: none"> Überprüfen Sie die Kabelverbindungen. (Unterbrechen Sie kurzzeitig alle Kabelverbindungen zwischen dem Fernsehgerät und den externen Geräten) Stellen Sie den Videoausgang Ihres externen Geräts (Kabel-/Satellitenreceiver, DVD-/Blu-ray-Player) so ein, dass er zur Verbindung mit dem Fernsehgerät passt. Zum Beispiel: Ausgang des externen Geräts: HDMI, also Fernsehingang: HDMI. Stellen Sie sicher, dass das angeschlossene Gerät angeschaltet ist. Vergewissern Sie sich, dass die richtige Signalquelle für den Fernseher eingestellt ist. Drücken Sie dazu die Taste SOURCE auf der Fernbedienung. Schießen Sie das Netzkabel an, um das angeschlossene Gerät neu zu starten.
HF-Anschluss (Terrestrisch/Kabel)	
Es werden nicht alle Kanäle empfangen.	<ul style="list-style-type: none"> Vergewissern Sie sich, dass das Antennenkabel korrekt angeschlossen ist. Probieren Sie es mit Plug & Play um die verfügbaren Kanäle zur Kanalliste hinzuzufügen. Wechseln Sie zu MENÜ → Einstellungen → Plug & Play und warten Sie, bis alle verfügbaren Kanäle gespeichert sind. Prüfen Sie, ob die Antenne korrekt angeordnet ist.
Das Bild ist verzerrt: Große und kleine Blöcke, Punkte, Pixelfehler.	<ul style="list-style-type: none"> Durch die Kompression der Videoinhalte kann es zu Bildverzerrungen kommen, insbesondere bei schnellen Bildern wie bei Sportsendungen und Actionfilmen. Ein schwaches Signal kann Verzerrungen verursachen. Das ist kein Problem des Fernsehgeräts.
PC-Verbindung	
Meldung "Nicht unterstützter Modus"	<ul style="list-style-type: none"> Stellen Sie die Ausgangsaufösung und Frequenz Ihres PCs so ein, dass sie zu den vom Fernsehgerät unterstützten Auflösungen passen.
Der PC wird immer in der Liste der Signalquellen angezeigt, auch wenn keiner angeschlossen ist.	<ul style="list-style-type: none"> Das ist normal. Der PC wird immer in der Liste der Signalquellen angezeigt, auch wenn keiner angeschlossen ist.
Video ist bei HDMI-Anschluss in Ordnung, aber es gibt keinen Ton.	<ul style="list-style-type: none"> Prüfen Sie die Einstellungen des Audioausgangs für Ihren PC.
Netzwerkverbindung	
Fehler der drahtlosen Netzwerkverbindung.	<ul style="list-style-type: none"> Es ist ein Drahtloser USB-Dongle von Samsung erforderlich, um das Drahtlosnetzwerk zu verwenden. Vergewissern Sie sich, dass Netzwerktyp auf Drahtlos eingestellt ist. Das Fernsehgerät muss an einen drahtlosen IP-Share (Router) angeschlossen sein.
Weitere	
Das Bild wird nicht als Vollbild ausgegeben. 	<ul style="list-style-type: none"> Bei HD-Kanälen werden auf beiden Seiten schwarze Balken angezeigt, wenn Sie aufbereitete SD-Inhalte (4:3) wiedergeben. Bei Filmen mit einem anderen Seitenverhältnis als am Fernsehgerät eingestellt werden oben und unten schwarze Balken angezeigt. Stellen Sie die Bildgröße an Ihrem externen Gerät oder am Fernseher auf Vollbild ein.
Die Fernbedienung funktioniert nicht.	<ul style="list-style-type: none"> Ersetzen Sie die Batterien der Fernbedienung (richtige Polung beachten). Reinigen Sie das Sendefenster oben auf der Fernbedienung. Zeigen Sie mit der Fernbedienung aus 1,5 bis 2 m Entfernung direkt auf das Fernsehgerät.

Fortsetzung...

Problem	Mögliche Lösung
Der Plasmafernseher erzeugt ein brummendes Geräusch	<ul style="list-style-type: none"> • Plasmafernseher erzeugen meistens einen leichten Brummtton. Dies ist normal. Das wird von den elektrischen Ladungen verursacht, mit denen die Bilder auf dem Fernsehschirm erzeugt werden. • Wenn der Brummtton zu laut wird, haben Sie möglicherweise die Helligkeit des Fernsehgeräts zu hoch eingestellt. Versuchen Sie, die Bildhelligkeit zu reduzieren. • Das laute Brummen kann aber auch dadurch verursacht werden, dass die Rückseite Ihres Plasmafernsehers zu nah an einer Wand oder einer anderen harten Fläche steht. Versuchen Sie ebenfalls, Ihre Verbindungskabel anders zu verlegen. • Auch unsachgemäße Installation der Wandhalterung kann zu übermäßigem Lärm führen.
Bildkonservierung (Einbrennen).	<ul style="list-style-type: none"> • Dieses Gerät ist mit einer Technologie für den Einbrennschutz ausgestattet, um die Möglichkeit des Einbrennens des angezeigten Bildes zu minimieren. Durch die PixelShift-Technologie können Sie das Bild auf-/abwärts (Pixel vertikal) oder seitwärts (Pixel horizontal) bewegen.
Die Lautstärke bzw. Leistung des Fernsehers kann mit der Fernbedienung des Kabel-/Satellitenreceivers nicht reguliert werden.	<ul style="list-style-type: none"> • Programmieren Sie die Fernbedienung des Kabel-/Satellitenreceivers so, dass sie das Fernsehgerät anspricht. Den Code für SAMSUNG TV finden Sie in der Bedienungsanleitung für Ihren Kabel-/Satellitenreceiver.
Meldung "Nicht unterstützter Modus"	<ul style="list-style-type: none"> • Überprüfen Sie die unterstützte Auflösung des Fernsehgeräts und stellen Sie die Ausgangsauflösung des externen Geräts dementsprechend ein. Weitere Informationen erhalten Sie im Abschnitt zum Einstellen der Auflösung in diesem Handbuch.
Der Lichteffect vorn am Rahmen lässt sich nicht ausschalten (unterhalb vom SAMSUNG-Logo)	<ul style="list-style-type: none"> • Stellen Sie die Option für den Lichteffect im Menü Einstellungen ein. Es gibt die folgenden Optionen: Aus, Standby an, TV Modus An und Immer. • Die Funktion Lichteffect steht nicht bei allen Modellen zur Verfügung.
Plastikgeruch vom Fernsehen.	<ul style="list-style-type: none"> • Dieser Geruch ist normal und verschwindet im Lauf der Zeit.
Die Option "Signalstärke" steht für das Fernsehgerät im Menü "Selbsttest" nicht zur Verfügung.	<ul style="list-style-type: none"> • Diese Funktion ist nur bei digitalen Kanälen mit Antennenanschluss (HF/Koax) verfügbar.
Das Fernsehgerät ist zur rechten oder linken Seite geneigt.	<ul style="list-style-type: none"> • Lösen Sie den Sockel des Standfußes vom Fernsehgerät und wiederholen Sie die Montage.
Sockel des Standfußes kann nicht montiert werden.	<ul style="list-style-type: none"> • Stellen Sie sicher, dass Ihr Fernsehgerät auf einer ebenen Fläche steht. Wenn Sie die Schrauben nicht vom Fernseher lösen können, verwenden Sie einen magnetischen Schraubendreher.
Das Kanalmenü wird grau angezeigt (es ist nicht verfügbar).	<ul style="list-style-type: none"> • Das Kanalmenü ist nur dann verfügbar, wenn eine TV-Signalquelle ausgewählt wurde.
Ihre Einstellungen gehen nach 30 Minuten oder bei jedem Abschalten des Fernsehers verloren.	<ul style="list-style-type: none"> • Wenn das Fernsehgerät im Modus Store Demo läuft, werden die Ton- und Bildeinstellungen alle 30 Minuten zurückgesetzt. Wechseln Sie mit dem Plug & Play-Prozess vom Modus Shop Demo zu Privatgebrauch. Drücken Sie die Taste SOURCE, um den Modus TV zu aktivieren. Wechseln Sie zu MENÜ → Einstellungen → Plug & Play → ENTER
Vorübergehender Ausfall von Bild oder Ton.	<ul style="list-style-type: none"> • Überprüfen und korrigieren Sie ggf. die Kabelverbindungen. • Kann durch Verwenden von übermäßig starren oder dicken Kabeln verursacht werden. Vergewissern Sie sich, dass die Kabel für langfristigen Gebrauch flexibel genug sind. Bei Wandmontage empfehlen wir, Kabel mit 90 Grad-Steckern zu verwenden.
Sie erkennen möglicherweise kleine Partikel, wenn Sie den Rahmen um den Fernsehbildschirm herum genau betrachten.	<ul style="list-style-type: none"> • Dies ist Teil des Produktdesigns und kein Defekt.
Das PIP-Menü ist nicht verfügbar.	<ul style="list-style-type: none"> • Die PIP-Funktion steht nur zur Verfügung, wenn Sie eine HDMI-, PC- oder Komponentensignalquelle anzeigen.
'Verschlüsseltes Signal' oder 'Kein Signal/Schwaches Signal' bei Einsatz einer CAM-Karte (CI/CI+).	<ul style="list-style-type: none"> • Überprüfen Sie, ob das CAM-Modul mit installierter CI(CI+)-Karte in den CI-Steckplatz (Common Interface) eingesetzt wurde. • Das ist Normal. Das Fernsehgerät aktiviert die OTA-Funktion (Over-the-Air) Funktion selbst, um die beim Fernsehen heruntergeladene Firmware zu aktualisieren.
Wiederholtes Bild-/Tonproblem.	<ul style="list-style-type: none"> • Überprüfen und ändern Sie Signal/Signalquelle.

☑ Manche der obigen Abbildungen und Funktionen gibt es nur bei bestimmten Modellen.

Technische Daten

Die Beschreibungen und Eigenschaften in diesem Handbuch werden nur zu Informationszwecken herausgegeben und können ohne vorherige Ankündigung geändert werden.

Modellname	PS50B650	PS58B680	PS63B680
Bildgröße (Diagonal)	50 inch	58 inch	63 inch
PC-Auflösung (optimal)	1920 x 1080 @ 60 Hz	1920 x 1080 @ 60 Hz	1920 x 1080 @ 60 Hz
Audio (Ausgang)	10 W x 2	15 W x 2	15 W x 2
Abmessungen (BxHxT)			
Gehäuse	1240 x 756 x 74 mm	1401 x 848 x 74 mm	1531 x 932 x 74 mm
Mit Fuß	1240 x 817 x 290 mm	1401 x 917 x 335 mm	1531 x 957 x 390 mm
Gewicht von			
Gehäuse	33 kg	39 kg	53 kg
Und Fuß	38 kg	46 kg	61 kg
Umgebungsbedingungen			
Betriebstemperatur	50 °F bis 104 °F (10 °C bis 40 °C)		
Luftfeuchtigkeit (bei Betrieb)	10% bis 80%, nicht kondensierend		
Lagerungstemperatur	-4 °F bis 113 °F (-20 °C bis 45 °C)		
Luftfeuchtigkeit (Lagerung)	5% bis 95%, nicht kondensierend		

- ☑ Dies ist ein digitales Gerät der Klasse B.
- ☑ Änderungen der technischen Daten und des Geräte-Designs vorbehalten.
- ☑ Die technischen Daten zur benötigten Netzspannung finden Sie auf dem Etikett am Produkt.

Instructies voor gebruik

■ Beeldretentie

Geef een stilstaand beeld (bijvoorbeeld van een videospel of tijdens het aansluiten van een computer) niet langer dan twee uur op het plasmасhерm weer, omdat dit beeldretentie kan veroorzaken. Beeldretentie wordt ook wel inbranden genoemd. Verlaag bij de weergave van een stilstaand beeld de helderheid en het contrast om beeldretentie te voorkomen.

■ Hoogte

Het plasmасhерm blijft normaal functioneren tot op een hoogte van 2000 meter. Boven de 2000 meter functioneert het scherm mogelijk niet correct. Installeer en gebruik het scherm niet op dergelijke plaatsen.

■ Warmte op de bovenkant van het plasmасhерm

De bovenkant van het scherm kan na een lange gebruikperiode erg warm worden omdat de warmte van het scherm zich door het ventilatiegat aan de bovenkant van het toestel verspreidt. Dit is normaal en duidt niet op een defect of storing. Zorg dat kinderen de bovenkant van het product niet kunnen aanraken.

■ Het product maakt een 'krakend' geluid

Het krakende geluid kan optreden als het product uitzet of krimpt door een verandering in de omgeving, zoals de temperatuur of luchtvochtigheid. Dit is normaal en duidt niet op een defect.

■ Celdefecten

Het plasmасhерm gebruikt een paneel dat bestaat uit 2.360.000 (HD-niveau) tot 6.221.000 (FHD-niveau) pixels, wat het gebruik van geavanceerde productietechnologie vereist. Het scherm kan echter enkele heldere of donkere pixels bevatten. Deze pixels zijn niet van invloed op de prestaties van het product.

■ Gebruik de tv niet bij een temperatuur van minder dan 5°C.

■ Als u een stilstaand beeld te lang op het scherm weergeeft, kan plasmасhерm permanent beschadigd raken.



Als u gedurende langere tijd naar uw LCD-tv kijkt terwijl het beeld in 4:3-formaat wordt weergegeven, kunnen aan de linker- en rechterkant en in het midden van het scherm randen achterblijven. Hetzelfde effect kan optreden wanneer u een DVD afspeelt of een spelcomputer gebruikt. Schade ontstaan door het bovengenoemde effect valt niet onder de garantie.

■ Nabeeld op het scherm.

De weergave van stilstaande beelden van computerspelletjes en andere computerbeelden kunnen na langere tijd gedeeltelijk een nabeeld achterlaten. Om dit te voorkomen kunt u tijdens het weergeven van stilstaande beelden de helderheid en het contrast verminderen.

■ Garantie

- De garantievoorwaarden gelden niet voor schade veroorzaakt door beeldretentie.
- Het inbranden van het scherm valt niet onder de garantievoorwaarden.

■ Installatie

Neem contact op met een erkend servicecentrum wanneer u het apparaat op een locatie installeert met veel stof, hoge of lage temperaturen, een hoge luchtvochtigheid, chemische stoffen en waar het voortdurend in bedrijf is, zoals op het vliegveld treinstation, enzovoort. Als u dat niet doet, kan het apparaat ernstige schade oplopen.

Opmerking digitale tv

1. Functionaliteit betreffende digitale tv (DVB) is alleen beschikbaar in landen of gebieden waar DVB-T-signalen (MPEG2 en MPEG4 AVC) voor digitale televisie per zendmast worden uitgezonden of waar u toegang hebt tot een compatibele DVB-C-service (MPEG2 en MPEG4 AAC) voor kabel-tv. Vraag aan uw plaatselijke aanbieder of u DVB-T- of DVB-C-signalen kunt ontvangen.
2. DVB-T is de Europese DVB-consortiumstandaard voor de uitzending van digitale televisie per zendmast en DVB-C voor de uitzending van digitale televisie over de kabel. Bepaalde speciale functies zoals EPG (Electric Program Guide), VOD (Video on Demand) en dergelijke zijn echter niet bij deze specificatie inbegrepen. Om die reden kunnen ze op dit moment niet worden ondersteund.
3. Hoewel dit televisietoestel aan de nieuwste DVB-T- en DVB-C-standaarden voldoet [augustus 2008], kan de compatibiliteit met toekomstige digitale DVB-T-uitzendingen via de zendmast en digitale DVB-C-uitzendingen via de kabel niet worden gegarandeerd.
4. Sommige aanbieders van kabeltelevisie kunnen voor een dergelijke service extra kosten in rekening brengen en u mogelijk verplichten om met de voorwaarden en bepalingen van hun aanbieding akkoord te gaan.
5. Bepaalde functies van digitale televisie zijn mogelijk niet in alle landen en regio's beschikbaar en DVB-C werkt mogelijk niet bij alle aanbieders.
6. Neem voor meer informatie contact op met de klantenservice van Samsung.

Contact opnemen met SAMSUNG WORLDWIDE

Wanneer u vragen of opmerkingen hebt met betrekking tot Samsung-producten, neemt u contact op met de klantenservice van SAMSUNG. (Zie het hoofdstuk Contact opnemen met Samsung)

- De figuren en illustraties in deze gebruikershandleiding dienen alleen ter referentie en kunnen afwijken van het werkelijke uiterlijk van het product. Het ontwerp en de specificaties kunnen zonder kennisgeving vooraf worden gewijzigd ter verbetering van de prestaties van het product.

Inhoud

Uw tv aansluiten en voorbereiden

■ Controleer de geleverde onderdelen	4
■ Standaardvoet gebruiken	4
■ De snoeren bij elkaar houden	4
■ Overzicht van het bedieningspaneel	5
■ Overzicht van het aansluitpaneel	6
■ Afstandsbediening	8
■ Batterijen in de afstandsbediening plaatsen	8
■ De knoppen voor achtergrondverlichting van de afstandsbediening gebruiken	9
■ In- en uitschakelen	9
■ De tv op stand-by zetten	9
■ Het scherm bekijken	9
■ Weergave van de menu's	10
■ De toets TOOLS gebruiken	10
■ Plug & Play-functie	10

Kanaalbeheer

■ Kanalen opslaan	11
■ Kanalen beheren	13

Beeldbeheer

■ De beeldinstellingen aanpassen	15
■ De tv instellen voor uw pc	18
■ Pc-scherm	19

Geluidsbeheer

■ De geluidsinstellingen wijzigen	20
■ De geluidsmodus selecteren	21

Beschrijving van de functies

■ Tijd instellen	22
■ Het instellingenmenu gebruiken	23
■ Picture-in-Picture weergeven (PIP)	25

Ondersteuning / Invoer

■ Ondersteund programma	26
■ Bronlijst / Naam wijzigen	27

Netwerk

■ Netwerkverbinding	28
■ Netwerk instellen	30

Media Play

■ Een USB-apparaat aansluiten	33
■ De functie Media Play gebruiken	34
■ De Foto sorteren / Muziek / Film Lijst	35
■ Foto / Muziek / Film Lijst Optie MENU	36
■ Diashow / Muziek Afspelen / Film Afspelen Optie Menu	37
■ Een foto of presentatie bekijken	38
■ Muziek afspelen	39
■ Een filmbestand afspelen	40
■ Het menu Setup gebruiken	41

Media Play-DLNA

■ Het DLNA-netwerk instellen	42
■ De DLNA-toepassing installeren	42
■ De DLNA-toepassing gebruiken	43
■ De DLNA-functie gebruiken	44

Over Anynet+

■ Anynet+-apparaten aansluiten	45
■ Anynet+ instellen	46
■ Tussen Anynet+-apparaten schakelen	46
■ Opnemen	47
■ Luisteren via een ontvanger	48
■ Problemen oplossen m.b.t. Anynet+	48

Content Library

■ De Content Library activeren	49
■ De Content Library gebruiken	50

Internet@TV

■ Aan de slag met Internet@TV	51
■ Snippets in het dock bewerken	53
■ De Profile-widget gebruiken	53
■ De Yahoo!® Widget Gallery gebruiken	54
■ De Yahoo!® Weather-widget gebruiken	54
■ De Yahoo!® News-widget gebruiken	55
■ De Yahoo!® Flickr-widget gebruiken	55
■ De Yahoo!® Finance-widget gebruiken	56
■ Problemen met Internet@TV oplossen	56
■ Help-website	57

Internet@TV

■ Aan de slag met Internet@TV	58
■ Internet@TV instellen	58
■ De Internet@TV-service gebruiken	59
■ Problemen met Internet@TV oplossen	60
■ Help-website	60

Thuisnetwerkcentrum

■ Thuisnetwerkcentrum	61
■ Het Thuisnetwerkcentrum instellen	62
■ De Message-functie gebruiken	62
■ De Media-functie gebruiken	63

Aanbevelingen voor gebruik

■ Teletekstfunctie	64
■ Specificaties voor de wandbevestigingskit (VESA)	65
■ De montage van de wandbevestiging voorbereiden	66
■ De standaardvoet monteren	66
■ De tv aan de wand bevestigen	67
■ Installatieruimte	67
■ Problemen oplossen	68
■ Specificaties	71



Symbolen



Indrukken

Opmerking



Knop een keer
indrukken



TOOLS

Uw tv aansluiten en voorbereiden

Controleer de geleverde onderdelen



Ferrietkern

De ferrietkern wordt gebruikt om de kabel af te schermen voor interferentie. Open de ferrietkern bij het aansluiten van een kabel en klem deze om de kabel bij de plug, zoals in de afbeelding wordt aangegeven.

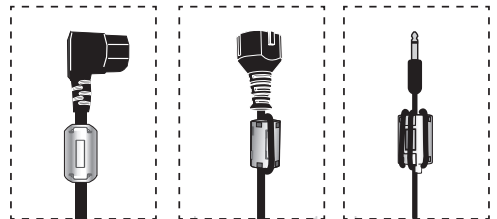

(PS58B680T6P/
PS63B680 only)

Standaardvoet gebruiken



Het plasmascherm moet door twee of meer personen worden getild. Leg het plasmascherm nooit op de grond om eventuele beschadiging aan het scherm te voorkomen. Houd het plasmascherm altijd recht.



Het plasmascherm kan 20 graden naar links en naar rechts draaien.

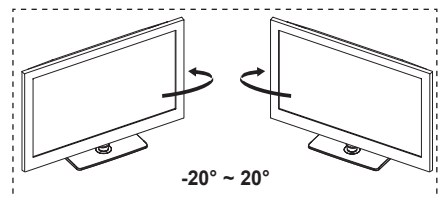

De snoeren bij elkaar houden

Doe de snoerhouder om de kabels heen, zodat deze niet door de transparante voet heen zichtbaar zijn.

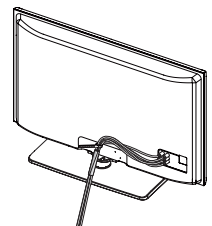

Overzicht van het bedieningspaneel

(PS50B650)

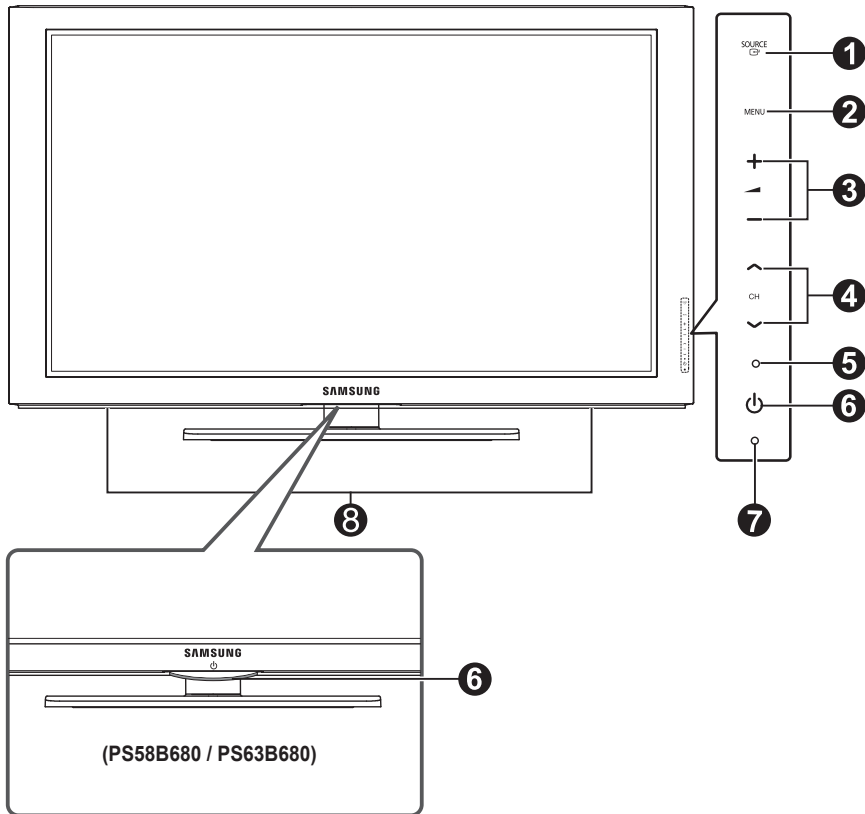

De vorm en kleur van het product kunnen variëren, afhankelijk van het model.

Toetsen op het voorpaneel.

Raak de toetsen aan om deze te bedienen.

- 1 SOURCE**

Schakelt tussen de beschikbare ingangsbronnen (TV, Ext1, Ext2, AV, Component, PC, HDMI1, HDMI2/DVI, HDMI3, HDMI4, USB).

Gebruik deze toets in het schermmenu zoals u de toets **ENTER** op de afstandsbediening gebruikt.
- 2 MENU**

Druk op deze toets om een schermmenu met de functies van uw tv weer te geven.
- 3** + -

Druk op deze toetsen om het volume in te stellen. U kunt de knoppen + - in het schermmenu op dezelfde manier gebruiken als de toetsen en op de afstandsbediening.
- 4** CH

Druk op deze toetsen om het kanaal te wijzigen. U kunt de knoppen CH in het schermmenu op dezelfde manier gebruiken als de toetsen en op de afstandsbediening. U kunt de toets CH gebruiken om de tv in te schakelen zonder de afstandsbediening.
- 5 STANDBY-INDICATOR**

Als de stroom is ingeschakeld zal het lampje knipperen en vervolgens uitgaan. In de stand-bymodus zal het lampje branden.
- 6** (AAN/UIT)

Druk op deze toets om de tv in of uit te schakelen.
- 7 SENSOR VAN DE AFSTANDBEDIENING**

Richt de afstandsbediening op dit punt op de tv.
- 8 LUIDSPREKERS**

Overzicht van het aansluitpaneel

TV Achterpaneel

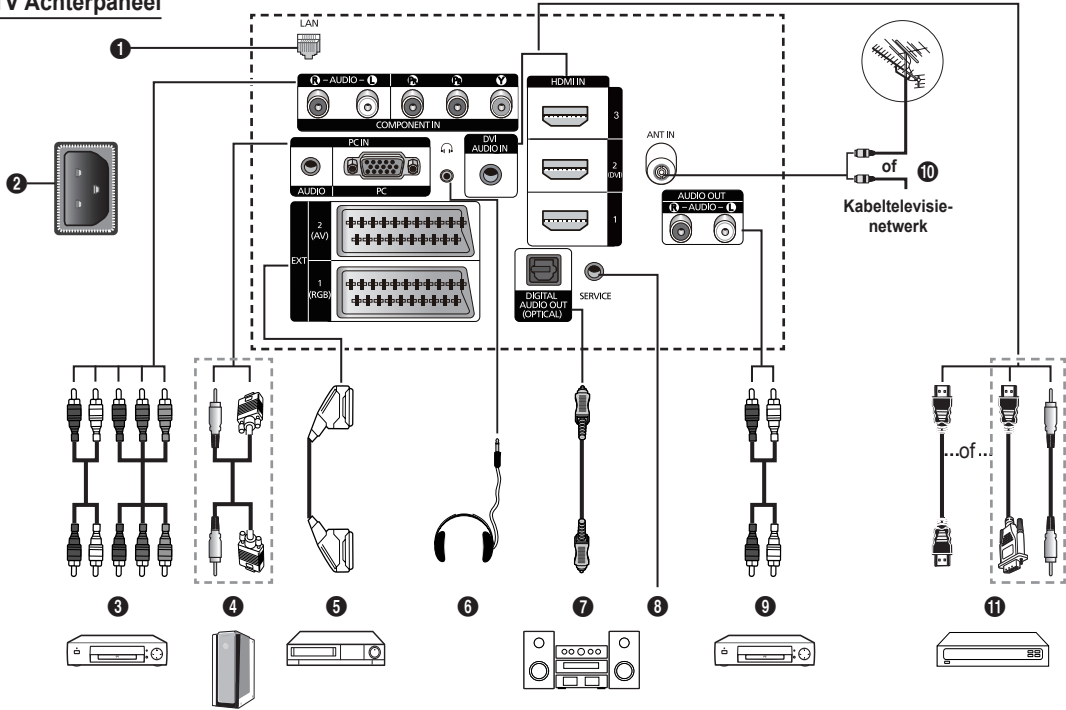

De vorm en kleur van het product kunnen, afhankelijk van het model, variëren.

- Wanneer u een audio- of videosysteem op uw tv aansluit, dient u alle apparaten uit te schakelen.
- Zorg er bij het aansluiten van een extern apparaat voor dat de kleuren van de aansluiting en de kabel overeenkomen.

- 1 LAN**
Sluit een LAN-kabel aan op deze poort om verbinding met het netwerk te maken.
- 2 POWER IN**
Aansluiting voor het netsnoer.
- 3 COMPONENT IN**
Audio-(AUDIO L/R) en video-ingangen (Y / P_B / P_R) voor componenten.
- 4 PC IN (AUDIO / PC)**
Aansluiting voor de video- en audio-uitvoer van de computer
- 5 EXT 1, EXT 2**
Ingangen of uitgangen voor externe apparaten, zoals een videorecorder, dvd-speler, spelcomputer of videodiscspeler.
 - In de EXT-modus ondersteunt DTV Out alleen MPEG SD-video en -audio.
 - In de EXT-modus is Spelmodus niet beschikbaar.

Specificaties voor de invoer/uitvoer

Aansluiting	Invoer			Uitvoer
	Video	Audio(L/R)	RGB	Video + Audio(L/R)
EXT 1	✓	✓	✓	Alleen de TV- of DTV-uitvoer is beschikbaar
EXT 2	✓	✓		Uitvoer naar keuze.

- 6 HEADPHONE**
U kunt een hoofdtelefoon op de tv aansluiten als u naar een programma wilt kijken zonder de andere aanwezigen in de kamer te storen.
 - Langdurig gebruik van een hoofdtelefoon met een hoog volume kan het gehoor beschadigen.

- 7 DIGITAL AUDIO OUT (OPTICAL)**
Sluit een component voor digitale audio aan.

- 8 SERVICE**
Aansluiting voor onderhoud.
- 9 AUDIO OUT(AUDIO R/L)**
RCA-audiosignalen van de tv aansluiten op een externe bron, zoals geluidsapparatuur.
- 10 ANT IN**
75Ω coaxiale aansluiting voor antenne of kabeltelevisienetwerk.
- 11 HDMI IN 1, 2(DVI), 3**
Voor een HDMI-naar-HDMI-verbinding is geen extra audioaansluiting nodig.
 - Bij gebruik van de HDMI/DVI-kabelverbinding, moet u de HDMI IN 2(DVI)-aansluiting gebruiken.

- Wat is HDMI?**
 - Met HDMI (**H**igh **D**efinition **M**ultimedia **I**nterface) kunnen digitale videogegevens met een hoge definitie en meerdere kanalen met digitale audio worden verzonden.
 - De HDMI/DVI-uitgang ondersteunt een DVI-aansluiting op externe apparatuur met een geschikte kabel (niet meegeleverd). Het verschil tussen HDMI en DVI is dat het HDMI-apparaat minder groot is, is voorzien van een functie voor HDCP-codering (High Bandwidth Digital Copy Protection) en digitale audio van meerdere kanalen ondersteunt.

DVI AUDIO IN
DVI-audio-uitgangen voor externe apparaten.

Ondersteunde modi voor HDMI/DVI en Component

	480i	480p	576i	576p	720p	1080i	1080p
HDMI/DVI 50Hz	X	X	X	O	O	O	O
HDMI/DVI 60Hz	X	O	X	X	O	O	O
Component	O	O	O	O	O	O	O

TV Zijpaneel

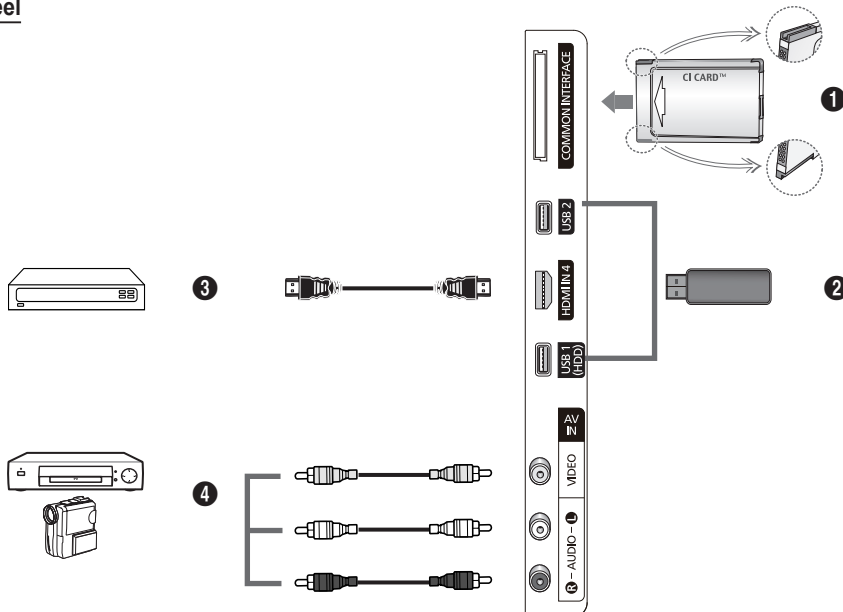

☑ De vorm en kleur van het product kunnen, afhankelijk van het model, variëren.

1 COMMON INTERFACE-sleuf

Plaats een CI-kaart (Common Interface) in de sleuf.
(Zie pagina 23)

- Wanneer u bij sommige kanalen geen **CI(CI+)-kaart** hebt geplaatst, wordt **Scramble Signal** (Vervormd signaal) op het scherm weergegeven.
- De koppelingsgegevens met een telefoonnummer, de id van de CI(CI+)-kaart, de host-id en andere informatie worden over ongeveer 2-3 minuten weergegeven. Neem contact op met uw serviceprovider als er een foutbericht wordt weergegeven.
- Wanneer de kanaalgegevens zijn geconfigureerd, wordt het bericht Update voltooid weergegeven, waarmee wordt aangegeven dat de kanaallijst is bijgewerkt.
- Afhankelijk van het model kan u worden gevraagd naar het wachtwoord voor **Parental Lock** wanneer de CI-kaart opnieuw wordt geplaatst.
- Zelfs als **Parental Lock** is ingesteld op **Allow All** kan, afhankelijk van het model, een bericht worden weergegeven voor het wachtwoord voor programma's voor volwassenen (18 jaar en ouder).

- ☑ Plaats de CI(CI+)-kaart in de richting zoals op de kaart wordt aangegeven.
- ☑ CI-/CI+-kaart worden niet ondersteund in sommige landen, regio's en zendstations. Controleer dit bij uw geautoriseerde verkoper.
- ☑ De functie CI+ is alleen van toepassing op het model PS*****P. Als u problemen ondervindt, neemt u contact op met uw serviceprovider.

2 USB 1(HDD), USB 2

Sluit een USB-opslagapparaat aan voor het bekijken van fotobestanden (JPEG) en het afspelen van audiobestanden (MP3) of filmbestanden. U kunt draadloos verbinding maken met het netwerk van SAMSUNG. De aansluiting USB 1 wordt ook gebruikt als HDD-aansluiting. Een HDD (Hard Disk Drive of vaste schijf) is een apparaat waarop digitaal gecodeerde gegevens worden opgeslagen.

3 HDMI IN 4

Aansluiting voor de HDMI-ingang van een apparaat met HDMI-uitvoer.

4 AV IN (VIDEO, AUDIO L/R)

Video- en audio-ingangen voor externe apparaten, zoals een camcorder of videorecorder.

Afstandsbediening

U kunt de afstandsbediening gebruiken tot op een afstand van ongeveer 23 meter vanaf de tv.

Fel licht kan de werking van de afstandsbediening beïnvloeden.

- | | |
|---|---|
| <ul style="list-style-type: none"> 1 Toets POWER (de tv in- en uitschakelen). 2 Rechtstreeks de tv-modus selecteren. 3 Cijfertoetsen voor directe kanaalkeuze. 4 Opties in schermmenu's selecteren en menuwaarden wijzigen. 5 Geluid tijdelijk uitschakelen. 6 Volume verhogen 7 Volume verlagen 7 Beschikbare bron selecteren. 8 Informatie over de huidige uitzending bekijken. 9 Snel veelgebruikte functies selecteren. 10 Informatie over de huidige uitzending bekijken. 11 Met deze functie kunt u Internet@TV weergeven. 12 Gebruik deze toetsen in Kanalenlijst, Media Play en Internet@TV enzovoort. 14 Lijsten met kanalen op het scherm weergeven. 15 Gebruik deze toetsen in Kanalenlijst, Media Play en Internet@TV enzovoort. 16 Druk op deze toets om de knoppen van de afstandsbediening te verlichten. Deze functie is handig wanneer het donker is in het vertrek. (Als u de afstandsbediening gebruikt terwijl de lichttoets AAN/UIT () is ingeschakeld, wordt de levensduur van de batterij verminderd.) 17 Vorig kanaal. 18 Volgend kanaal 19 Vorig kanaal. 19 Het hoofdmenu weergeven. 20 Elektronische programmagids (EPG) weergeven. | <ul style="list-style-type: none"> 21 Terug naar het vorige menu. 22 Het schermmenu afsluiten. 23 Met deze functie kunt u MediaPlay weergeven. 24 Met deze functie kunt u de Content Library weergeven. 25 Digitale ondertiteling weergeven. 26 Audiobeschrijving selectie. |
|---|---|

Teletekstfuncties

- 2 Teletekstmodus verlaten (afhankelijk van het model).
- 7 Teletekstmodus selecteren (LIST/FLOF).
- 8 Teletekst opslaan.
- 9 Weergaveformaat teletekst.
- 12 Fastext-onderwerp selecteren.
- 13 Teletekst weergeven/teletekstinformatie en normale uitzending tegelijk op scherm weergeven.
- 14 Teletekst opslaan.
- 17 Teletekst subpagina
- 18 P : volgende teletekstpagina / P : vorige teletekstpagina.
- 19 Teletekstindex.
- 21 Teletekst vastzetten.
- 22 Teletekst uitschakelen.

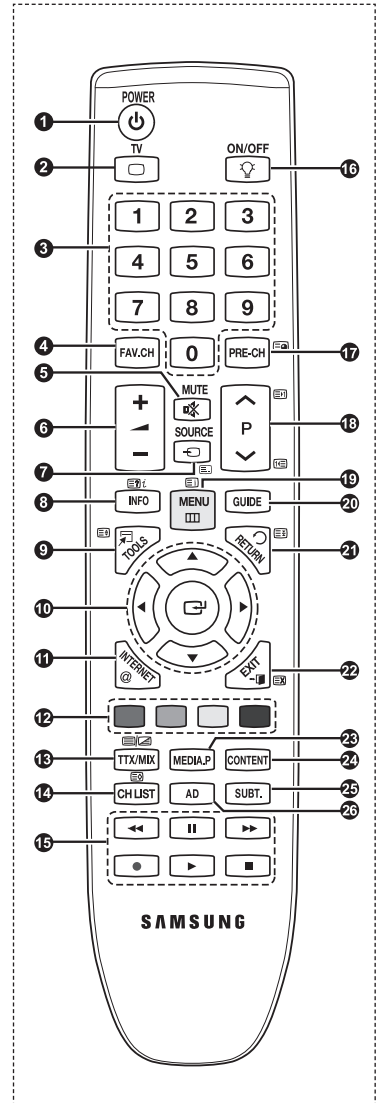

Batterijen in de afstandsbediening plaatsen

1. Open het klepje achter op de afstandsbediening met een opwaartse beweging, zoals aangegeven in de afbeelding.
 2. Plaats twee AAA-batterijen.
 - Zorg ervoor dat de '+' en '-' van de batterijen overeenkomen met de afbeelding in het vakje.
 3. Sluit het klepje.
 - Verwijder de batterijen en bewaar deze op een koele, droge plaats indien u de afstandsbediening langere tijd niet gebruikt.
-
- Controleer het volgende als de afstandsbediening niet werkt
1. Is de tv ingeschakeld?
 2. Zijn de plus- en minpolen van de batterijen tegengesteld geplaatst?
 3. Zijn de batterijen leeg?
 4. Is er een stroomstoring of zit de stekker niet in het stopcontact?
 5. Bevindt er zich vlakbij een speciaal fluorescerend licht of neonlicht?

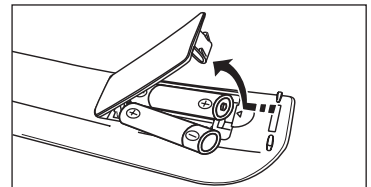

De knoppen voor achtergrondverlichting van de afstandsbediening gebruiken

Deze functie is bedoeld voor donkere ruimtes waar u de knoppen van de afstandsbediening niet goed kunt zien.

1. Druk op de lichtknop **ON/OFF** (☾)
 - In de stand **AAN** wordt de achtergrondverlichting van de knoppen even ingeschakeld.
 - Wanneer de afstandsbediening is ingeschakeld, wordt de achtergrondverlichting even ingeschakeld als u op een knop van de afstandsbediening drukt.

In- en uitschakelen

Het netsnoer is bevestigd aan de achterzijde van de tv.

1. Steek de stekker in een geschikt stopcontact.
 - Het stand-by lampje op het apparaat brandt.
2. Druk op de toets **POWER** (⏻) op uw tv.
 - U kunt ook op de toets **POWER** (⏻) of TV op uw afstandsbediening drukken om de tv in te schakelen.
 - Het meest recente programma dat u hebt bekeken, wordt automatisch opnieuw geselecteerd.
3. Druk op de afstandsbediening op de cijfertoetsen (0~9) of de toetsen voor het volgende/vorige kanaal (▲ / ▼) of druk op uw tv op **▲ CH▼**.
 - Wanneer u het apparaat voor de eerste keer inschakelt, wordt u gevraagd de taal voor de menu's te kiezen.
4. Druk nogmaals op de toets **POWER** (⏻) om uw tv uit te schakelen.

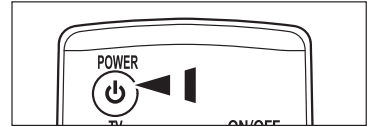

De tv op stand-by zetten

U kunt de tv op stand-by zetten om het energieverbruik te verminderen. De stand-by modus kan handig zijn als u even wilt stoppen met kijken (bijvoorbeeld tijdens het eten).

1. Druk op de toets **POWER** (⏻) op de afstandsbediening.
 - Het beeld wordt uitgeschakeld en er gaat een rood stand-by lampje branden op het apparaat.
2. Als u het toestel weer wilt inschakelen, drukt u nogmaals op de toets **POWER** (⏻), de cijfertoetsen (0~9), de toets TV of de toetsen voor het volgende / vorige kanaal (▲ / ▼).
 - Laat de tv niet gedurende langere tijd op stand-by staan (zoals tijdens vakanties). Haal ook de stekker uit het stopcontact en ontkoppel de antenne.

Het scherm bekijken

Op het scherm worden het huidige kanaal en de status van bepaalde audio-video-instellingen weergegeven.

- Druk op de toets **INFO** om de informatie weer te geven.

Druk op de **INFO**-knop op de afstandsbediening. Op het scherm worden het huidige kanaal en de status van bepaalde audio-video-instellingen weergegeven.

- ▲, ▼: U kunt informatie over andere kanalen bekijken. Als u naar het huidige geselecteerde kanaal wilt gaan, drukt u op de toets **ENTER** (↵).
- ◀, ▶: U kunt informatie over het gewenste programma op het huidige kanaal bekijken.
- Druk nogmaals op de toets **INFO** of wacht ongeveer 10 seconden. De weergave verdwijnt dan automatisch.

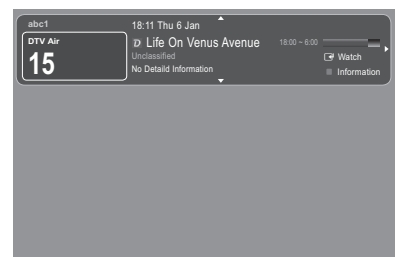

Weergave van de menu's

1. Schakel het apparaat in en druk op de toets **MENU**.
Het hoofdmenu verschijnt op het scherm. Aan de linkerkant van het menu worden pictogrammen weergegeven : **Beeld, Geluid, Kanaal, Instellingen, Invoer, Toepassing, Ondersteuning**.
2. Druk op de toets **▲** of **▼** om een van de pictogrammen te selecteren.
Druk op de toets **ENTER** om het submenu van het pictogram weer te geven.
3. Druk op de toets **EXIT** om het menu te verlaten.
 - De schermmenu's verdwijnen na ongeveer één minuut uit beeld.

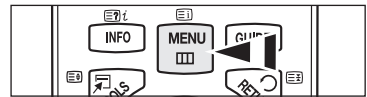

De toets TOOLS gebruiken

U kunt de toets TOOLS gebruiken om snel en eenvoudig uw meestgebruikte functies te selecteren. De opties in het menu **Extra** zijn afhankelijk van de externe invoermodus die u weergeeft.

1. Druk op de toets TOOLS. Het menu **Extra** wordt weergegeven.
2. Druk op de toets **▲** of **▼** om een menu te selecteren en druk vervolgens op de toets **ENTER**.
3. Druk op de toetsen **▲ / ▼ / ◀ / ▶ / ENTER** om de geselecteerde items weer te geven, te wijzigen of te gebruiken.
Zie de pagina over de desbetreffende functie voor meer informatie over de verschillende functies.



- Anynet+ (HDMI-CEC), zie pagina 46
- Beeldformaat, zie pagina 16
- Beeldmodus, zie pagina 15
- Geluidmodus, zie pagina 20
- Slaaptimer, zie pagina 22
- SRS TS HD, zie pagina 20
- Spaarstand, zie pagina 24
- Dual II, zie pagina 21
- Toevoegen aan Favoriet (Verwijderen uit Favorieten), zie pagina 14
- PIP, zie pagina 25
- Autom. afstellen, zie pagina 18

Plug & Play-functie

Wanneer u de tv voor het eerst inschakelt, worden er automatische enkele basisinstellingen achter elkaar uitgevoerd.

- De screensaver wordt geactiveerd wanneer langer dan 1 minuut geen toetsen van de afstandsbediening worden gebruikt terwijl **Plug & Play** is ingeschakeld.
 - De screensaver wordt geactiveerd wanneer langer dan 15 minuten geen bedieningssignaal wordt uitgevoerd.
 - Als u per ongeluk het verkeerde land voor uw tv selecteert, kunnen de tekens op het scherm onjuist worden weergegeven.
1. Druk op de toets **POWER** op de afstandsbediening. Het menu **Select the OSD Language** wordt automatisch weergegeven. Selecteer de gewenste taal door op de toets **▲** of **▼** te drukken. Druk op de toets **ENTER** om uw keuze te bevestigen.
 2. Druk op de toets **◀** of **▶** om **Winkeldemo** of **Thuisgebruik** te selecteren en druk vervolgens op de toets **ENTER**.
 - Wij raden aan om de tv in te stellen op de modus **Thuisgebruik** voor het beste beeld in uw thuisomgeving.
 - De modus **Winkeldemo** is alleen bedoeld voor gebruik in winkels.
 - Wanneer het apparaat per ongeluk is ingesteld op de modus Winkeldemo en u de modus Thuisgebruik (standaard) wilt herstellen, drukt u op de volumeknop op de tv. Wanneer het schermmenu voor het volume wordt weergegeven, drukt u 5 seconden op de toets **MENU** op de tv.
 3. Druk op de toets **ENTER**. Selecteer het gewenste land door op de toets **▲** of **▼** te drukken. Druk op de toets **ENTER** om uw keuze te bevestigen.
 - Na het selecteren van uw land in het menu **Country** moet u op sommige modellen vervolgens een pincode instellen.
 - Bij het invoeren van de pincode is **0-0-0-0** niet beschikbaar.
 4. Druk op de toets **▲** of **▼** om de kanalen voor de geselecteerde verbinding op te slaan en druk vervolgens op **ENTER**.
 - **Ant** : Antennesignaal.
 - **Kabel** : Kabelantennesignaal.

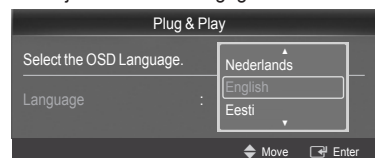

5. Druk op de toets ▲ of ▼ om de antennebron te selecteren die u wilt opslaan. Druk op de toets **ENTER** om Start te selecteren.
 - **Digitaal en Analooq**: digitale en analoge kanalen.
 - **Digitaal**: digitale kanalen.
 - **Analooq**: analoge kanalen.
- Het zoeken van de kanalen start en eindigt automatisch.
 Zie het hoofdstuk Automatisch opslaan voor meer informatie over het selecteren van de modus Kabel., zie pagina 11.
6. Het bericht **De modus Clock instellen.** wordt weergegeven. Druk op de toets **ENTER** Druk op de toets ▲ of ▼ om **Auto**, te selecteren en druk vervolgens op de toets **ENTER**.
 - Als u Handm. selecteert, wordt Huidige datum en tijd instellen weergegeven. (Zie het hoofdstuk De tijd instellen voor meer informatie, Zie pagina 22)
 - Wanneer u een digitaal signaal hebt ontvangen, wordt de tijd automatisch ingesteld.
7. De beknopte instructie **Hoe u uw nieuwe HDTV optimaal benut** wordt weergegeven. Druk op de toets **ENTER**.
 - Dit menu is beschikbaar in de **Handleiding HD-verbinding** in het menu **Ondersteuning**.
 - U kunt naar de volgende of vorige pagina gaan door op de toets ◀ / ▶ te drukken.
8. Het bericht **Enjoy your TV (Veel kijkplezier).** wordt weergegeven.
 - Als u onmiddellijk tv wilt kijken, selecteert u **Watch TV (Tv kijken)**.
 - Als u de Producthandleiding wilt weergeven, druk u op **ENTER**.

Als u deze functie wilt resetten...

1. Druk op de toets **MENU** om het menu weer te geven. Druk op de toets ▲ of ▼ om **Instellingen**, te selecteren en druk vervolgens op de toets **ENTER**.
 2. Druk nogmaals op de toets **ENTER** om **Plug & Play** te selecteren.
 3. Voer uw viercijferige pincode in. De standaardpincode van een nieuw tv-toestel is '0-0-0-0'.
- Zie het hoofdstuk Pincode wijzigen als u de pincode wilt wijzigen, Zie pagina 24.
 - De functie **Plug & Play** is alleen beschikbaar in de modus **TV**.



Kanaalbeheer

Kanalen opslaan

Land

- Digitaal kanaal** : U kunt het land voor digitale kanalen veranderen.
- Analooq kanaal** : U kunt het land voor analoge kanalen veranderen.
- Het invoerscherm voor de pincode verschijnt. Voer uw viercijferige pincode in.

Automatisch opslaan

Zoekt naar alle kanalen met actieve uitzendstations (beschikbaarheid is afhankelijk van uw land) en slaat deze op in het geheugen van de tv.

U kunt de kanalen van de geselecteerde verbinding opslaan in het geheugen van de tv.

- **Ant** : Antennesignaal.
- **Kabel** : Kabelantennesignaal.

U kunt de antennebron selecteren die uw wilt opslaan in het geheugen.

- **Digitaal en Analooq** : Digitale en analoge kanalen.
- **Digitaal** : Digitale kanalen.
- **Analooq** : Analoge kanalen.
- Wanneer u **Kabel** selecteert,
 - **Zoekmodus** : Geeft de zoekmodus weer. (**Snel**)
 - **Netwerk-ID** : Geeft de identificatiecode van het netwerk weer.
 - **Frequentie** : Geeft de frequentie voor het kanaal weer..
 - **Modulatie** : Geeft de beschikbare modulatiewaarden weer.
 - **Symboolsnelheid** : Geeft de beschikbare symboolsnelheden weer.

- **Zoekmodus** : Geeft de zoekmodus weer. (**Volledig, Netwerk**)
 - **Startfrequentie** : Geeft de waarden voor de startfrequentie weer.
 - **Stopfrequentie** : Geeft de waarden voor de stopfrequentie weer.
 - **Modulatie** : Geeft de beschikbare modulatiewaarden weer.
 - **Symboolfrequentie** : Geeft de beschikbare symboolsnelheden weer.

- Als u **Automatisch opslaan** wilt stoppen, drukt u op de toets **ENTER** Het bericht **Autom. program. stoppen?** wordt weergegeven. Selecteer **Ja** door op de toets ◀ of ▶ te drukken en druk vervolgens op de toets **ENTER**.

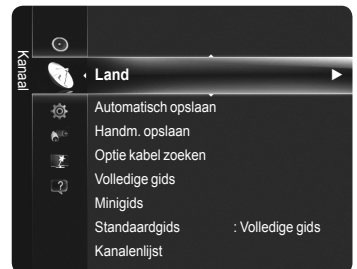

Handmatig opslaan

Handmatig een kanaal zoeken en opslaan in het tv-geheugen.

■ Digitaal kanaal (digitale)

- Digitaal kanaal is alleen beschikbaar in DTV-modus
 - **Kanaal** : het kanaalnummer instellen met de pijltoetsen ▲, ▼ of de cijfertoetsen (0~9) .
 - **Frequentie** : de frequentie instellen met cijfertoetsen (0~9).
 - **Bandbreedte** : de bandbreedte instellen met de toetsen ▲ of ▼.
- Zodra dit is voltooid, worden de kanalen in de kanalenlijst bijgewerkt.

■ AnalooG kanaal

Handmatig opslaan voor analoog kanaal.

- **Programma** (Programmanummer dat aan een kanaal wordt toegewezen) : het programmanummer instellen met de toetsen ▲, ▼ of met de cijfertoetsen (0~9).
- **Kleursysteem** → **Auto / PAL / SECAM / NTSC 4.43** : de waarde van het kleursysteem instellen met de toets ▲ of ▼.
- **Geluidssysteem** → **BG / DK / I / L** : De waarde van het geluidssysteem opgeven met de toetsen ▲ of ▼.
- **Kanaal** (als u het nummer weet van het kanaal dat u wilt opslaan) : Druk op de toets ▲ of ▼ om **C** (antennekanaal) of **S** (kabelkanaal) te selecteren. Druk op de toets ► druk vervolgens op de toetsen ▲, ▼ of op de cijfertoetsen (0~9) om het gewenste nummer te selecteren.
 - Als er geen geluid is of als het geluid is vervormd, selecteert u nogmaals de gewenste geluidsstandaard.
- **Zoeken** (als u de kanaalnummers niet weet) : Druk op de toets ▲ of ▼ om met zoeken te beginnen. De tuner scant het frequentiebereik totdat het eerste kanaal of het door u geselecteerde kanaal in beeld komt.
- **Opslaan** (als u het kanaal en het bijbehorende programmanummer opslaat) : Instellen op **OK** door de toets **ENTER**  in te drukken.
- Kanaalmodus
 - **C** (antennekanaalmodus) : in deze modus kunt u een kanaal selecteren door het nummer in te toetsen dat aan het zendstation is toegewezen.
 - **S** (kabelkanaalmodus) : in deze stand kunt u een kanaal selecteren door het nummer in te toetsen dat aan het kabelkanaal is toegewezen.

Optie kabel zoeken

U kunt aanvullende zoekopties voor het zoeken naar een kabelnetwerk instellen, zoals de frequentie en symboolsnelheid (afhankelijk van het land).

- **Startfrequentie** : geeft de waarden voor de startfrequentie weer.
- **Stopfrequentie** : geeft de waarden voor de stopfrequentie weer.
- **Modulatie** : geeft de beschikbare modulatiewaarden weer.
- **Symboolsnelheid** : geeft de beschikbare symboolsnelheden weer.
- Als de waarde voor **Startfrequentie** hoger is dan voor **Stopfrequentie**, word het waarschuwingsbericht weergegeven.

Volledige gids / Minigids

De EPG-gegevens (Electronic Programme Guide) wordt geleverd door de kabelaanbieders. Programmavermeldingen kunnen leeg of verouderd zijn ten gevolge van de informatie die voor een bepaald kanaal wordt uitgezonden. De weergave wordt dynamisch bijgewerkt zodra nieuwe informatie beschikbaar is.

- **Volledige gids** : hiermee geeft u de programma-informatie weer als segmenten die per uur zijn gesorteerd. Er wordt programma-informatie voor twee uur weergegeven waarin u in tijd vooruit of achteruit kunt bladeren.
- **Minigids** : de informatie over elk programma wordt weergegeven door elke regel onder het scherm Mini Guide van het huidige kanaal, vanaf het huidige programma en verder in volgorde van het begintijdstip van het programma.

Standaardgids

■ Minigids / Volledig gids

U kunt besluiten of u de minigids of de volledige gids wilt weergeven wanneer u op de toets **GUIDE** van de afstandsbediening drukt.

- U kunt het gidsmenu ook openen door op de toets **GUIDE** te drukken.

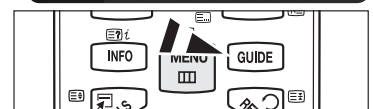
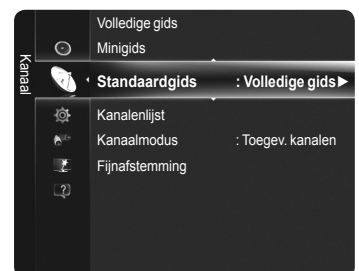

Wordt vervolgd...

Volledige gids/Minigids gebruiken

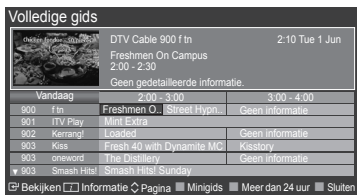

	Selecteer een programma door op de toetsen ▲/▼/◀/▶/ENTER te drukken.
ROOD	Schakelen tussen de Volledige gids en Minigids .
GROEN	Volledige gids : Snel terugbladeren. (-24 uren).
GEEL	Volledige gids : Snel vooruitbladeren. (+24 uren).
BLAUW	De gids sluiten.
INFO	De toets INFO voor gedetailleerde informatie.

Modus Kanaal

Wanneer u op **P** (▲/▼) drukt, worden de kanalen in de geselecteerde kanaallijst omgeschakeld.

- Toegev. kanalen** : Kanalen in de opgeslagen lijst kanalen worden omgeschakeld.
- Favoriete kanalen** : Kanalen in de favoriete lijst kanalen worden omgeschakeld.

Fijnafstemming (alleen analoge kanalen)

Als de ontvangst goed is, hoeft u het kanaal niet verder af te stellen omdat dat tijdens het zoeken en opslaan automatisch is gebeurd. Is het signaal echter zwak of vervormd, dan kunt u het kanaal handmatig fijner afstemmen.

- Opgeslagen kanalen die handmatig fijner zijn afgesteld, zijn gemarkeerd met een asterisk * rechts van het kanaalnummer in de kanaalbalk.
- Als u het fijner afgestemde kanaal niet opslaat in het geheugen, worden de aanpassingen niet opgeslagen.
- Wanneer u de fijnafstemming wilt resetten, selecteert u **Reset** door op de toets **▼** en vervolgens op de toets **ENTER** te drukken.

Kanalen beheren

Via dit menu kunt u kanalen toevoegen en verwijderen of voorkeurskanalen instellen en de programmagids gebruiken voor digitale uitzendingen.

- Selecteer een kanaal in het scherm **Alle kanalen**, **Toegevoegde kanalen**, **Voorkeurskanalen** of **Geprogrammeerd** door op de toetsen **▲ / ▼** en vervolgens op de toets **ENTER** te drukken. Vervolgens kunt u naar het geselecteerde kanaal kijken.

- **Alle kanalen** : geeft alle kanalen weer die momenteel beschikbaar zijn.
- **Toegevoegde kanalen** : geeft alle toegevoegde kanalen weer.
- **Voorkeurskanalen** : geeft alle voorkeurskanalen weer.
- **Geprogrammeerd** : geeft alle programma's weer die momenteel zijn gereserveerd.

Druk op de afstandsbediening op **CH LIST** om de kanalenlijsten weer te geven.

De gekleurde toetsen met de kanalenlijst gebruiken

- **Rood** (Type kanaal) : schakelen tussen **TV**, **Radio**, **Data / Other** (Gegevens / Overige) en **All** (Alles).
- **Groen** (Zoom) : vergroot of verkleint een kanaalnummer.
- **Geel** (Selecteren) : meerdere kanaallijsten selecteren.
- **TOOLS (Extra)** : geeft het menu **Verwijderen** (of **Toevoegen**), **Toevoegen als Favoriet** (of **Verw. uit Favorieten**), **Vergrend.** (of **Slot uit**), **Timerweergave**, **Kanaalnaam wijzigen**, **Kanaalnummer wijzigen**, **Sorteren**, **Niets select.** (of **Alles select.**), of **Automatisch opslaan**. (De optiemenu's kunnen verschillen, afhankelijk van de situatie.)

Weergavepictogrammen kanaalstatus

	Een analogoog kanaal.	<input checked="" type="checkbox"/>	Selecteer een kanaal door op de gele knop te drukken.
	Een kanaal als favoriet instellen.		Een programma dat momenteel wordt uitgezonden.
	Een vergrendeld kanaal.		Een gereserveerd programma.

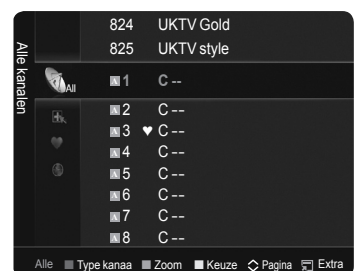
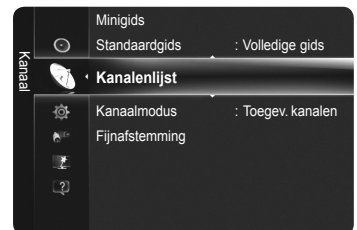

□ Optiemenu kanaallijst (in Alle kanalen / Toegevoegde kanalen / Voorkeurskanalen)

- ☑ Druk op de toets TOOLS om het menu Extra weer te geven.
- ☑ De menuopties kunnen, afhankelijk van de kanaalstatus, verschillen.

■ Toevoegen / Verwijderen

U kunt een kanaal toevoegen of verwijderen om de door u gewenste kanalen weer te geven.

- ☑ Alle verwijderde kanalen worden getoond op het menu **Alle kanalen**.
- ☑ Een grijs gekleurd kanaal geeft aan dat het kanaal is verwijderd.
- ☑ Het menu **Toevoegen** verschijnt alleen bij verwijderde kanalen.
- ☑ U kunt ook op dezelfde manier een kanaal verwijderen uit het menu **Toegevoegde kanalen** of **Voorkeurskanalen**.

■ Toevoegen aan Voorkeurskanalen / Verwijderen uit Voorkeurskanalen

U kunt kanalen die u vaak bekijkt instellen als voorkeurskanaal.

☑ Druk op de toets TOOLS om het menu **Extra** weer te geven. U kunt de voorkeurskanalen ook instellen door **Extra** → **Toevoegen aan Favoriet / Verwijderen uit Favorieten** te selecteren.

- ☑ Druk op de afstandsbediening op de toets **FAV.CH** om de voorkeurskanalen te selecteren die u hebt ingesteld.
- ☑ Het symbool "♥" wordt weergegeven en het kanaal wordt ingesteld als voorkeurskanaal.
- ☑ Alle voorkeurskanalen worden weergegeven in het menu **Voorkeurskanalen**.

■ Vergrend. / Slot uit

U kunt een kanaal vergrendelen, zodat het kanaal niet geselecteerd en bekeken kan worden. Deze functie is alleen beschikbaar wanneer **Kinderslot** is ingesteld op **Aan**. (Zie pagina 24)

- ☑ Het invoerscherm voor de pincode verschijnt. Voer uw viercijferige pincode in.
- ☑ De standaardpincode van een nieuw tv-toestel is '0-0-0-0'. U kunt de pincode wijzigen door **PIN wijzigen** uit het menu te selecteren.
- ☑ Het symbool "🔒" wordt weergegeven en het kanaal wordt vergrendeld.

■ Timerweergave

Wanneer u een programma dat u wilt bekijken, reserveert, schakelt het kanaal automatisch naar het gereserveerde kanaal in de kanaallijst, zelfs wanneer u een naar een ander kanaal kijkt. Stel eerst de huidige tijd in om een programma te reserveren. (Zie pagina 22)

- ☑ Alleen kanalen in het geheugen kunnen worden gereserveerd.
- ☑ U kunt het kanaal, de maand, de dag, het jaar, de uren en minuten ook rechtstreeks met de cijfertoetsen op de afstandsbediening instellen.
- ☑ Een programma reserveren wordt getoond in het menu **Geprogrammeerd**.
- ☑ **Digitale programmagids en kijkreserveringen**
Wanneer er een digitaal kanaal is geselecteerd en u op de toets ► drukt, wordt de programmagids voor het kanaal weergegeven. U kunt een programma reserveren volgens de hierboven beschreven procedures.

■ Kanaalnaam wijzigen (alleen analoog kanaal)

Kanalen kunnen worden voorzien van een aanduiding, zodat de corresponderende letters verschijnen wanneer het kanaal wordt geselecteerd.

- ☑ De namen van de digitale zendkanalen worden automatisch toegewezen en kunnen niet worden voorzien van een aanduiding.

■ Kanaalnummer wijzigen (alleen digitaal kanaal)

U kunt het kanaalnummer ook wijzigen door op de cijfertoetsen op de afstandsbediening te drukken.

■ Sorteren (alleen analoog kanaal)

Hiermee kunt u de programmanummers van de opgeslagen kanalen wijzigen. Deze bewerking kan nodig zijn na gebruik van de functie kanalen automatisch opslaan.

■ Alles select. / Niets select.

U kunt alle kanalen in de kanalenlijst selecteren of deselecteren.

- ☑ U kunt de functies Toevoegen / Verwijderen, Toevoegen als Favoriet / Verw. uit Favorieten of Vergrendelen / Slot uit tegelijkertijd voor meerdere kanalen uitvoeren. Selecteer de gewenste kanalen. Druk op de gele toets om alle geselecteerde kanalen tegelijkertijd te selecteren.
- ☑ Het symbool ✓ verschijnt links van de geselecteerde kanalen.
- ☑ U kunt alleen **Niets select.** kiezen wanneer er een kanaal is geselecteerd.

■ Automatisch opslaan

- ☑ zie pagina 11 voor meer informatie over het instellen van opties.
- ☑ Wanneer een kanaal is vergrendeld met de functie **Kinderslot**, wordt er een venster weergegeven waarin u een pincode kunt opgeven.

□ Optiemenu voor kanalenlijst (in Geprogrammeerd)

U kunt een reservering bekijken, bewerken of verwijderen.

- ☑ Druk op de toets **TOOLS** om het menu Extra weer te geven.
 - **Info wijzigen**: Selecteren om een reservering te bekijken.
 - **Progr. annuleren**: Selecteren om een reservering te annuleren.
 - **Informatie**: Selecteren om een reservering weer te geven. (U kunt de reserveringsinformatie ook wijzigen.)
 - **Alles select. / Niets select.**: Alle gereserveerde programma's selecteren of deselecteren.

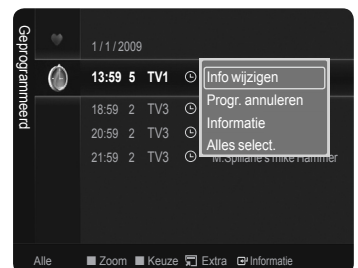
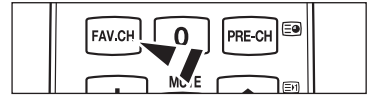

De beeldinstellingen aanpassen

❑ Modus

U kunt het beeld selecteren dat het beste overeenkomt met uw wensen.

■ Dynamisch / Standaard / Eco / Film

 Druk op de toets **TOOLS** om het menu **Extra** weer te geven. U kunt de beeldmodus ook instellen door **Extra** → **Beeldmodus** te selecteren.



❑ Cel Helderheid / Contrast / Helderheid / Scherppte / Kleur / Tint (G/R)

Uw tv heeft verschillende instelmogelijkheden waarmee u de beeldkwaliteit kunt beheeren.

- **Cel Helderheid** : hiermee past u de pixelhelderheid aan.
 - **Contrast** : hiermee past u het contrastniveau aan.
 - **Helderheid** : hiermee past u de helderheid van het beeld aan.
 - **Scherppte** : hiermee past u de randdefinitie van het beeld aan.
 - **Kleur** : hiermee past u de kleurintensiteit van het beeld aan.
 - **Tint (G/R)** : hiermee past u de tint van de kleur van het beeld aan.
- Wanneer u wijzigingen aanbrengt bij **Cel Helderheid**, **Contrast**, **Helderheid**, **Scherppte**, **Kleur** of **Tint (G/R)**, wordt het schermmenu dienovereenkomstig aangepast.
- De aangepaste waarden worden toegepast op elke beeldmodus.
- In de analoge modi **TV**, **Ext.**, **AV** van het PAL-systeem kunt u de functie Tint niet gebruiken.
- In de modus PC kunt u alleen de opties **Cel Helderheid**, **Contrast** en **Helderheid** wijzigen.
- Elke aangepaste instelling wordt afzonderlijk opgeslagen voor de bijbehorende invoermodus.
- De hoeveelheid verbruikte energie kan sterk worden verminderd als de helderheid van het beeld wordt teruggebracht. Zo worden de algemene verbruikskosten ook lager.

❑ Geavanceerde instellingen

U kunt de geavanceerde instellingen voor uw scherm wijzigen, waaronder de kleur en het contrast.

- Geavanceerde instellingen** is alleen beschikbaar in de modi **Standaard** en **Film**.
- In de modus **PC** kunt u alleen wijzigingen aanbrengen in de opties **Dynamisch contrast**, **Gamma** en **Witbalans** in **Geavanceerde instellingen**.



■ Zwarttinten → Uit / Donker / Donkerder / Donkerste

U kunt de beelddiepte aanpassen door de kleurverzadiging voor zwart aan te passen.

■ Dynamisch → Uit / Laag / Middel / Hoog

U kunt het beeldcontrast aanpassen voor een optimaal contrast.

■ Gamma

U kunt de intensiteit van de primaire kleuren aanpassen (rood, groen, blauw).

■ Kleurruimte

Kleurruimte is een kleurenmatrix opgebouwd uit rood, groen en blauw. Selecteer de gewenste kleurruimte om een zo natuurgetrouw mogelijke kleurweergave te verkrijgen.

- **Auto**: hiermee wordt automatisch het kleurbereik ingesteld op basis van de video-ingangsbron.
- **Eigen**: selecteert een kleurbereik dat breder is dan het bereik van de invoervideobron.
- **Aangepast**: het kleurenschema aanpassen aan uw voorkeuren.
 - Kleurruimte aanpassen
Hiermee kunt u de kleuren aanpassen aan uw voorkeuren. Kleur is beschikbaar als Kleurruimte is ingesteld op Aangepast.
 - **Kleur** → Rood / Groen / Blauw / Geel / Cyaan / Magenta
 - **Rood / Groen / Blauw** : de RGB-waarden voor de geselecteerde kleur aanpassen.
 - **Reset** : standaardinstellingen van de kleurruimte resetten.

Wordt vervolgd...

■ Witbalans

U kunt de kleurtemperatuur wijzigen voor natuurgetrouwere beeldkleuren.

- **R-basis / G-basis / B-basis / R-niveau / G-niveau / B-niveau** : als u de waarde van de aanpassing wijzigt, wordt het aangepaste scherm vernieuwd.
- **Reset** : de standaard witbalans herstellen.

■ Huidkleur

U kunt de roodwaarde van de huidskleur aanpassen.

- ☑ Als u de waarde van de aanpassing wijzigt, wordt het aangepaste scherm vernieuwd.

■ Randverbetering → Uit / Aan

U kunt randen van objecten benadrukken in het beeld.

■ xvYCC → Uit / Aan

Door de xvYCC-modus in te stellen op Aan worden de details en kleurruimte vergroot wanneer u vanaf een extern apparaat (zoals een dvd-speler) naar films kijkt.

- ☑ **xvYCC** is beschikbaar wanneer de beeldmodus is ingesteld op **Film**, en wanneer de externe input is ingesteld op de modus **HDMI** of **Component**.
- ☑ Ova functie is možda neće biti podržana u zavisnosti od externe aparata.

□ Afbeeldingsopties

U kunt de overige beeldinstellingen aanpassen aan uw voorkeuren.

- ☑ In de modus **PC** kunt u alleen wijzigingen aanbrengen in de opties **Kleur tint**, **Formaat** en **Inbrandbeveiliging** in het menu **Afbeeldingsopties**.

■ Kleur tint → Koel / Normaal / Warm1 / Warm2 / Warm3

U kunt kiezen welke kleurtint u het prettigst vindt.

- ☑ De aangepaste waarden worden opgeslagen overeenkomstig de geselecteerde **beeldmodus**.
- ☑ **Warm1**, **Warm2**, of **Warm3** is alleen ingeschakeld in de beeldmodus **Film**.

■ Formaat → Auto-breed / 16:9 / Breedbeeldzoom / Zoom / 4:3 / Volledig scherm

kunt het beeldformaat selecteren dat het beste overeenkomt met uw wensen.

- **Auto-breed** : Hiermee stelt u het beeld automatisch breed in.
- **16:9** : Stelt het beeld in op de 16:9 breedbeeldmodus.
- **Breedbeeldzoom** : Het beeld wordt vergroot en uitgerekt van 4:3- tot 16:9-formaat.
- **Zoom** : Hiermee vergroot u het beeld verticaal op het scherm.
- **4:3** : Stelt het beeld in op de 4:3 normale modus.
- **Volledig scherm** : het volledige eigen HD-signaal dat niet kan worden weergegeven op een normale tv.
 - ☑ Afhankelijk van de ingangsbron kunnen de opties voor het beeldformaat variëren.
 - ☑ De beschikbare onderdelen kunnen, afhankelijk van de geselecteerde modus, verschillen.
 - ☑ In de modus PC kunt u alleen de modi 16:9 en 4:3 aanpassen.
 - ☑ Wanneer de modus Dubbel (□, □) is ingesteld voor PIP, kan de waarde voor Beeldformaat niet worden ingesteld.
 - ☑ De instellingen voor elk extern apparaat dat u hebt aangesloten op een ingang op de tv kunnen worden aangepast en opgeslagen.
 - ☑ Er kan tijdelijke beeldretentie optreden wanneer er langer dan twee uur een statisch beeld op de tv wordt weergegeven.
 - ☑ **Breedbeeldzoom** : druk op de toets ► om **Positie** te selecteren en druk vervolgens op de toets **ENTER** . Gebruik de toets ▲ of ▼ om het scherm naar boven of beneden te verplaatsen. Druk vervolgens op de toets **ENTER** .
 - ☑ **Zoom** : druk op de toets ► om **Positie** te selecteren en druk vervolgens op de toets **ENTER** . Gebruik de toets ▲ of ▼ om het beeld naar boven of beneden te verplaatsen. Druk vervolgens op de toets **ENTER** . Druk op de toets ► om **Formaat** te selecteren en druk vervolgens op de toets **ENTER** . Druk op de toets ▲ of ▼ om het beeldformaat in verticale richting te vergroten of te verkleinen. Druk vervolgens op de toets **ENTER** .
 - ☑ Na het selecteren van **Volledig scherm** in de modus **HDMI** (1080i / 1080p) of **Component** (1080i / 1080p) : Selecteer **Positie** door op de toets ◀ of ▶ te drukken. Gebruik de toetsen ▲, ▼, ◀ en ▶ om de afbeelding te verplaatsen.
 - ☑ **Reset** : druk op de toets ◀ of ▶ om **Reset** te selecteren en druk vervolgens op de toets **ENTER** . U kunt de instelling initialiseren.
 - ☑ Als u de functie Volledig scherm gebruikt met eeningangssignaal HDMI 720p, wordt 1 kaderlijn verwijderd aan de bovenkant, onderkant, linkerkant en rechterkant, zoals in de functie Overscan.function.

■ Schermmodus → 16:9 / Breedbeeldzoom / Zoom / 4:3

Wanneer u het beeldformaat op een tv met een breedte van 16:9 instelt op Auto-breed, kunt u het gewenste beeldformaat instellen op 4:3 WSS (Wide Screen Service) of niet. Omdat er voor elk land in Europa een ander beeldformaat geldt, is deze functie bedoeld om het juiste beeldformaat te kiezen.

- ☑ Deze functie is alleen beschikbaar in de modus **Auto-breed**.



Wordt vervolgd...

Deze functie is niet beschikbaar in de modus **PC, Component** of **HDMI**.

■ **Dig. ruisfilter** → **Uit / Laag / Middel / Hoog / Auto**

Als het ontvangen signaal zwak is, kunt u de functie voor digitale ruisonderdrukking activeren om statische ruis en echobeelden te reduceren die mogelijk op het scherm verschijnen.

Als het signaal zwak is, selecteert u één van de andere opties totdat de afbeelding het best wordt weergegeven.

■ **HDMI-zwartniveau** → **Normaal / Laag**

U kunt direct het zwartniveau op het scherm selecteren om de schermdiepte aan te passen.

Deze functie is alleen beschikbaar wanneer de externe ingang is verbonden met HDMI (RGB-signalen).

■ **1080 Full HD Motion-demo** → **Aan / Uit**

De nieuwe generatie PDP-panelen van Samsung hebben een prachtige Full HD motion-helderheid bij het bekijken van snelle sportbeelden, films en games.

Deze functie is niet beschikbaar in de modus PC, Game of Media Play.

■ **Filmmodus**

U kunt de beeldmodus optimaliseren voor het weergeven van films.

- **Uit** : de functie Filmmodus uitschakelen.
- **Auto1** : het beeld wordt automatisch aangepast aan de beste kwaliteit voor het weergeven van een film.
- **Auto2** : optimaliseert automatisch de videotekst bij het weergeven van een film.
- **Bioscoop** : Geeft de ultieme bioscoopervaring.

De filmmodus wordt ondersteund in TV, Video, Component (480i / 1080i) en HDMI(1080i).

■ **Real 100Hz Demo** → **Uit / Aan**

U kunt duidelijk verschil zien tussen Real 100Hz (Vloeiend 100 Hz) en 50 Hz, met name tijdens het kijken naar snelle scènes.

Bij langzame scènes ziet u geen verschil tussen Real 100Hz en 50 Hz. Demo 100Hz werkt alleen met een 50-Hz signaal.

De demomodus Real 100Hz (Vloeiend 100Hz) is bedoeld voor demonstraties in de winkel met speciale films.

■ **Modus Alleen blauw** → **Uit / Aan**

Deze functie is voor experts op het gebied van AV-apparaten. Deze functie geeft het blauwe signaal weer door het rode en groene signaal uit het videosignaal te verwijderen, waardoor er een soort blauwfilter-effect ontstaat dat wordt gebruikt om de kleur en tint van videoapparatuur zoals dvd-spelers en Home Theaters aan te passen.

Modus Alleen blauw is beschikbaar wanneer de beeldmodus is ingesteld op **Film** of **Standaard**.

■ **Inbrandbeveiliging**

Om het risico van het inbranden van het scherm te verkleinen, is dit apparaat uitgerust met technologie voor inbrandpreventie.

Met deze technologie kunt u de beweging van het beeld op en neer (Verticaal) en van links naar rechts (Horizontaal) instellen.

Met de tijdsinstelling kunt u de tijd tussen het bewegen van het beeld programmeren in minuten.

- **Pixelverschuiving** : met deze functie worden iedere minuut de pixels op uw plasmascherm in horizontale of verticale richting verschoven om de kans op inbranding van uw scherm te minimaliseren.

Optimale instellingen voor pixelverschuiving

	Onderdeel	TV/Ext./AV/Component/HDMI/PC
Horizontaal	0~2	2
Verticaal	0~4	4
Tijd (minuten)	1~4 min	2 min

De waarde voor Pixelverschuiving kan verschillen afhankelijk van het formaat (inches) en de modus van de monitor.

Deze functie is niet beschikbaar in de modus **Volledig scherm**.

- **Schuiven** : deze functie helpt ingebrande beelden op het scherm te verwijderen door de pixels op uw plasmascherm in een bepaald patroon te verschuiven. Gebruik deze functie wanneer er beelden of symbolen op uw scherm achterblijven, vooral na het langere tijd weergeven van een stilstaand beeld op uw scherm.
- **Grijswaarden balken** : wanneer u tv kijkt met de schermverhouding 4:3, wordt voorkomen dat het scherm beschadigd raakt door de witbalans geheel links en rechts aan te passen.

Wordt vervolgd...

- **Licht** : wanneer u de schermratio op 4:3 instelt, worden de linker- en rechterkant helderder.
- **Donker** : wanneer u de schermratio op 4:3 instelt, worden de linker- en rechterkant donkerder.

Beeld resetten → **Beeldmodus resetten / Annuleren**

Herstelt de standaardwaarden van alle beeldinstellingen.

- Selecteer een beeldmodus om te resetten. Het resetten wordt voor elke beeldmodus uitgevoerd.



De tv instellen voor uw PC

- Vooraf instellen : druk op de toets **SOURCE** om de modus **PC** in te schakelen.

Autom. afstellen

Via Autom. afstellen wordt het pc-scherm van de tv automatisch aangepast op het binnenkomende pc-videosignaal. De waarden voor fijnheid, grofheid en positie worden automatisch aangepast.

- Deze functie is niet beschikbaar in de DVI-HDMI-modus.

Druk op de toets **TOOLS** om het menu **Extra** weer te geven. U kunt **Autom. afstellen** ook instellen door **Extra** → **Autom. afstellen** te selecteren.



Scherm

U past de beeldkwaliteit aan om beeldruis te verwijderen of te verminderen. Als de ruis niet verdwijnt door het kanaal nauwkeurig af te stemmen, stel dan de frequentie zo goed mogelijk in (Grof) en voer opnieuw de instelling Fine-tune (Fijnafstemming) uit. Stel het beeld opnieuw in het midden van het scherm in nadat de ruis is verminderd.

■ **Grof**

Past de frequentie aan wanneer verticale ruis wordt weergegeven op het scherm.

■ **Fijn**

Past het scherm aan zodat dit helderder is.

■ **Positie pc**

De horizontale en verticale beeldpositie van de pc optimaliseren als deze niet gelijk is aan het tv-scherm. Druk op de toets ▲ of ▼ om de verticale positie aan te passen. Druk op de toets ◀ of ▶ om de horizontale positie aan te passen.

■ **Beeld resetten**

U kunt alle beeldinstellingen vervangen door fabrieksinstellingen.

Pc-scherm

❑ Software configureren (gebaseerd op Windows XP)

Hieronder ziet u de Windows-beeldscherminstellingen voor een standaardcomputer. De vensters op uw computer kunnen enigszins afwijken, afhankelijk van de versie van Windows en de geïnstalleerde videokaart. Maar ook dan zijn in de meeste gevallen dezelfde basisinstallatiegegevens van toepassing. (Neem contact op met de computerfabrikant of Samsungleverancier als dit niet het geval is.)

1. Klik eerst op 'Configuratiescherm' in het menu Start van Windows.
2. Wanneer het venster configuratiescherm verschijnt, klikt u op 'Beeldscherm' om een dialoogvenster voor het beeldscherm te openen.
3. Wanneer het Configuratiescherm verschijnt, klikt u op 'Weergave' om een dialoogvenster voor het beeldscherm te openen.
4. Selecteer het tabblad 'Instellingen' in het dialoogvenster. Geef de juiste resolutie voor de monitor op (resolutie)
Optimaal: 1920 X 1080. Als het dialoogvenster een optie bevat voor het instellen van de verticale frequentie, is de juiste waarde '60' of '60 Hz'. Klik anders op 'OK' om het dialoogvenster te sluiten.

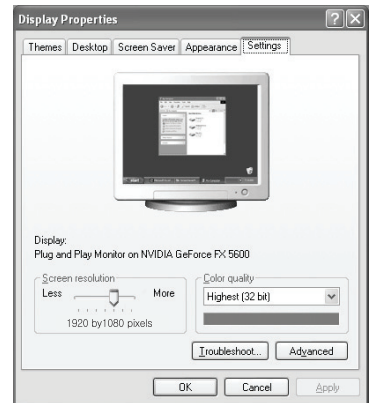

❑ Weergavemodi

Zowel de beeldpositie als de beeldgrootte varieert afhankelijk van het type monitor en de bijbehorende resolutie. De resoluties in de tabel worden aangeraden

- Bij gebruik van de HDMI/DVI-kabelverbinding, moet u de HDMI IN 2(DVI) -aansluiting gebruiken.
- De interlacemodus wordt niet ondersteund.
- De tv werkt mogelijk niet normaal als een afwijkend videoformaat wordt geselecteerd.
- De modi Separate en Composite worden ondersteund. SOG wordt niet ondersteund.
- Een VGA-kabel die te lang of van lage kwaliteit is, kan ruis in het beeld veroorzaken bij hoge resoluties (1920x1080).

■ D-Sub- en HDMI/DVI-invoer

Modus	Resolutie	Horizontaal Frequentie (kHz)	Verticale frequentie (Hz)	Pixelklok Frequentie (MHz)	Sync-polariteit (H/V)
IBM	640 x 350	31.469	70.086	25.175	+ / -
	720 x 400	31.469	70.087	28.322	- / +
MAC	640 x 480	35.000	66.667	30.240	- / -
	832 x 624	49.726	74.551	57.284	- / -
	1152 x 870	68.681	75.062	100.000	- / +
VESA CVT	720 x 576	35.910	59.950	32.750	- / +
	1152 x 864	53.783	59.959	81.750	- / +
	1280 x 720	44.772	59.855	74.500	- / +
		56.456	74.777	95.750	- / +
1280 x 960	75.231	74.857	130.000	- / +	
	640 x 480	31.469	59.940	25.175	- / -
37.861		72.809	31.500	- / -	
37.500		75.000	31.500	- / -	
VESA DMT	800 x 600	37.879	60.317	40.000	+ / +
		48.077	72.188	50.000	+ / +
		46.875	75.000	49.500	+ / +
	1024 x 768	48.363	60.004	65.000	- / -
		56.476	70.069	75.000	- / -
		60.023	75.029	78.750	+ / +
	1152 x 864	67.500	75.000	108.000	+ / +
		49.702	59.810	83.500	- / +
	1280 x 800	62.795	74.934	106.500	- / +
		60.000	60.000	108.000	+ / +
	1280 x 1024	63.981	60.020	108.000	+ / +
		79.976	75.025	135.000	+ / +
		47.712	60.015	85.500	+ / +
1440 x 900	55.935	59.887	106.500	- / +	
	70.635	74.984	136.750	- / +	
1680 x 1050	65.290	59.954	146.250	- / +	
VESA DMT / DTV CEA	1920 x 1080p	67.500	60.000	148.500	+ / +
VESA GTF	1280 x 720	52.500	70.000	89.040	- / +
	1280 x 1024	74.620	70.000	128.943	- / -

Geluidsbeheer

De geluidsinstellingen wijzigen

Modus

U kunt het geluidseffect selecteren dat het best overeenkomt met de beelden die u bekijkt.

- **Standaard / Muziek / Film / Heldere spraak / Aangepast**

 Druk op de toets **TOOLS** om het menu **Extra** weer te geven. U kunt het geluid ook instellen door **Extra** → **Geluidsmodus** te selecteren.



Toonregeling

U kunt de geluidsinstellingen aanpassen aan uw persoonlijke voorkeuren.

- **Modus** : u kunt een geluidsmodus selecteren die bij uw persoonlijke voorkeuren past.
- **Balans** : regelt de balans tussen de linker- en de rechterluidsprekers.
- **100Hz / 300Hz / 1KHz / 3KHz / 10KHz** (bandbreedte wijzigen) : het niveau van verschillende bandbreedtes aanpassen
- **Reset** : standaardinstellingen van de equalizer resetten.

SRS TruSurround HD → Aan / Uit

SRS TruSurround HD is een technologie waarin TruSurround, FOCUS en TruBass wordt gecombineerd.

SRS TruSurround HD stelt u in staat om te genieten van een virtueel 5.1 Surround Sound via de twee luidsprekers van de tv. Deze functie levert niet alleen een volle, diepe bas, maar verbetert tevens de resolutie van de hoge frequenties.

 Druk op de toets **TOOLS** om het menu **Extra** weer te geven. U kunt **SRS TruSurround HD** ook instellen door **Extra** → **SRS TS HD** te selecteren.



TruSurround HD, SRS en het -symbool zijn handelsmerken van SRS Labs, Inc. De TruSurround HD-technologie valt onder licentie van SRS Labs, Inc.

- Als bij het weergeven van muziek op de tv het geluid abnormaal klinkt, past u de toonregeling en **SRS TruSurround HD (Aan/Uit)** aan.

Gesproken taal (alleen digitaal kanaal)

U kunt de standaardwaarde voor de gesproken talen wijzigen. Hiermee geeft u de taal informatie voor het inkomende signaal weer.

- U kunt alleen een taal selecteren uit de talen waarin wordt uitgezonden.

Geluidsformaat → MPEG / Dolby Digital (alleen digitaal kanaal)

Wanneer de hoofd luidspreker en de audio-ontvanger beide geluid voortbrengen, kan er echo optreden omdat geluid in de hoofd luidspreker en de audio-ontvanger niet op gelijke snelheid wordt gedecodeerd. Gebruik in dat geval de functie tv-luidspreker.

- U kunt alleen een taal selecteren uit de talen waarin wordt uitgezonden.



Geproduceerd onder licentie van Dolby Laboratories. Dolby en double-D-symbool zijn handelsmerken van Dolby Laboratories.

Audiobeschrijving (alleen digitaal kanaal)

Dit is een ondersteunende geluidsfunctie die een aanvullend geluidsspoor laat horen voor blinden en slechtzienden. Deze functie verwerkt het geluidsspoor voor de audiobeschrijving, wanneer dat samen met het hoofdgeluid wordt uitgezonden. Gebruikers kunnen de functie Audiobeschrijving of Uit zetten en het volume bepalen.

- U kunt deze opties selecteren door simpelweg op de toets **AD** van de afstandsbediening te drukken.

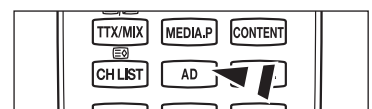

■ Audiobeschrijving → Aan / Uit

De functie voor gesproken omschrijvingen in- of uitschakelen.

■ Volume

het volume voor gesproken omschrijving aanpassen.

- Volume** is actief wanneer **Audiobeschrijving** is ingesteld op **Aan**.

Auto Volume → Uit / Aan

Elk zendstation kent andere signaalkenmerken, waardoor het lastig kan zijn het volume steeds opnieuw in te stellen wanneer u van kanaal verandert. Met deze functie kunt u het volume van het gewenste kanaal automatisch laten instellen. Bij een hoog modulatiesignaal wordt de geluidswaergave verlaagd en bij een laag modulatiesignaal wordt de geluidswaergave verhoogd.

Luidspreker selecteren → Ext. luidspreker / TV-luidspreker

Indien u het geluid door aparte luidsprekers wilt horen, schakelt u de interne versterker uit.

- De toetsen **–** **+**, **MUTE** werken niet wanneer **Luidspreker selecteren** is ingesteld op **Ext. luidspreker**.
- Wanneer u **Ext. luidspreker** selecteert in het menu **Luidspreker selecteren** worden de geluidsinstellingen beperkt.

	Interne luidsprekers tv	Audio-uitgang (optisch, L / R -uitgang) naar geluidssysteem
	TV / Ext. / AV / Component / PC / HDMI	TV / Ext. / AV / Component / PC / HDMI
Tv-luidspreker	Geluidsuitvoer	Luidsprekers
Externe luidspreker	Onderdrukken	Luidsprekers
Geen videosignaal	Onderdrukken	Onderdrukken

Geluid selecteren

Wanneer de PIP-functie is geactiveerd, kunt u naar het geluid bij het subbeeld (PIP) luisteren.

- **Hoofd:** Selecteert het geluid van het hoofdbeeld.
- **Sub:** Selecteert het geluid van het subbeeld.

Druk op de toets **TOOLS** om het menu **Extra** weer te geven. U kunt het geluid van het subbeeld ook instellen door **Tools** → **PIP** → **Geluidskeuze te selecteren**.

- U kunt deze optie selecteren wanneer **PIP** is ingesteld op **Aan**.

Geluid resetten

- **Alles resetten / Geluidsmodus resetten / Annuleren :** U kunt de fabrieksinstellingen voor de geluidsinstellingen herstellen.

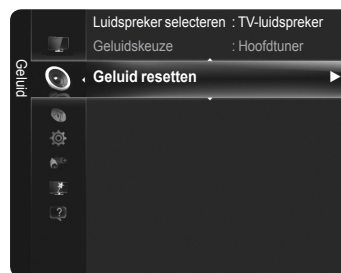

De geluidsmodus selecteren

Wanneer u de optie **Dual I II** instelt, wordt de huidige geluidsmodus op het scherm weergegeven.

	Type uitzending	Aanduiding op scherm
NICAM Stereo	Normale uitzending (Standaard audio)	Mono (normaal gebruik)
	Normale en NICAM Mono	NICAM ↔ Mono (Normaal)
	NICAM-Stereo	NICAM Stereo ↔ Mono (Normaal)
	NICAM Dual-I/II	NICAM Dual-1 → NICAM Dual-2 → Mono (Normaal)
A2 Stereo	Normale uitzending (Standaard audio)	Mono (Normaal gebruik)
	Tweetalig of DUAL-I/II	Dual I ↔ Dual II
	Stereo	Stereo ↔ Mono (Geforceerd mono)

- Wanneer het stereosignaal te zwak is en er automatische zenderverdringing optreedt, kunt u beter naar mono overschakelen.
- Deze functie wordt alleen geactiveerd in stereogeluidssignaal. Het wordt gedeactiveerd in monogeluidssignaal.
- Deze functie is alleen beschikbaar in de modus **TV**.

Druk op de toets **TOOLS** om het menu **Extra** weer te geven. U kunt de geluidsmodus ook selecteren door **Extra** → **Dual I II** te selecteren.

Beschrijving van de functies

Tijd instellen

Klok

Het is noodzakelijk de klok in te stellen om de verschillende functies van de tv te kunnen gebruiken.

- De huidige tijd wordt telkens weergegeven wanneer u op de toets **INFO** drukt.
- Als u de voedingskabel hebt losgekoppeld, moet u de klok opnieuw instellen.

■ Klokmodus

U kunt de huidige tijd handmatig of automatisch instellen.

- **Auto**: de huidige tijd wordt automatisch ingesteld op basis van de tijd van de digitale uitzending.
- **Handmatig**: u kunt de huidige tijd handmatig op een bepaalde tijd instellen.

■ Klok instellen

u kunt de huidige tijd handmatig instellen.

- Stel dit item in wanneer u **Klokmodus** hebt ingesteld op **Handmatig**.
- U kunt rechtstreeks waarden voor **Dag, Maan, Jaar, Uur, Min** opgeven via de cijfertoetsen op de afstandsbediening.

Slaaptimer → **Uit / 30 min / 60 min / 90 min / 120 min / 150 min / 180 min**

De functie slaaptimer schakelt automatisch uit na een van tevoren ingestelde tijd (30, 60, 90, 120, 150 en 180 minuten).

- De tv schakelt automatisch over op stand-by wanneer de timer 0 bereikt.
- Als u de functie **Slaaptimer** wilt annuleren, selecteert u **Uit**.

 Druk op de toets **TOOLS** om het menu **Extra** weer te geven.
U kunt de sleep timer ook instellen door **Extra** → **Slaaptimer** te selecteren.

Timer 1 / Timer 2 / Timer 3

U kunt de tv op een gewenst tijdstip in- en uitschakelen.

- **Inschakeltijd**: Specifieke tijd waarop de tv moet worden ingeschakeld.
- **Uitschakeltijd**: Specifieke tijd waarop de tv moet worden uitgeschakeld.
- **Volume**: Het volumeniveau selecteren.
- **Bron**: Hiermee selecteert u een apparaat voor TV, USB.
 - Wanneer u **TV** selecteert kunt u opties voor **Antenne** en **Kanaal** selecteren.
 - **Antenne**: Ant of Kabel selecteren.
 - **Kanaal**: Het gewenste kanaal selecteren.
 - Wanneer u **USB** selecteert, kunt u de **inhoud** instellen.
 - **Inhoud**: Hiermee kunt u de gewenste inhoud voor USB selecteren.
 - Als het USB-station geen muziekbestanden bevat of de map met muziekbestanden niet is geselecteerd, werkt de timerfunctie niet goed.
- **Herhalen**: Selecteer **Eenmaal, Dagelijks, Ma~Vr, Ma~Za, Za~Zo** of **Handmatig**.
 - Wanneer **Handmatig** is geselecteerd, kunt u op de toets **▶** drukken om de gewenste dag te selecteren. Druk bij de gewenste dag op de toets **ENTER**  zodat het pictogram **✓** verschijnt.
- De hele map op de USB ondersteunt Engelse 64-bits tekens.
- U moet eerst de klok instellen.
- U kunt de uren en minuten ook rechtstreeks met de cijfertoetsen op de afstandsbediening instellen.
- Automatisch uitschakelen**
Als u de timer instelt op Aan, schakelt de televisie uiteindelijk uit wanneer binnen 3 uur na het automatisch inschakelen van het toestel geen toets wordt ingedrukt. Deze functie is alleen beschikbaar in de timermodus Aan. Met deze functie wordt oververhitting tegengegaan, wat kan gebeuren als het toestel te lang ingeschakeld blijft staan.

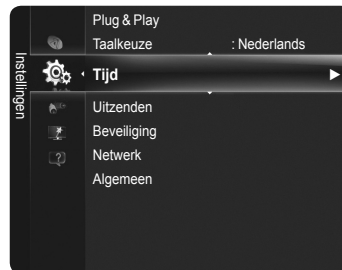

Het instellingenmenu gebruiken

Taalkeuze

U kunt de menutaal instellen.

Uitzending

■ Ondertiteling

U kunt de ondertiteling in- en uitschakelen. Gebruik dit menu om de modus voor de ondertiteling in te stellen. De optie **Normaal** is de basisinstelling voor ondertiteling en de optie **Slechthorenden** is ondertiteling voor doven en slechthorenden.

- **Ondertiteling** → **Uit / Aan** : De ondertiteling in- of uitschakelen.
- **Modus** → **Normaal / Slechthorenden** : de ondertitelingsmodus instellen.
- **Ondertitelingstaal** : de ondertitelingstaal instellen.
- Wanneer u naar een programma kijkt dat de functie **Slechthorenden** niet ondersteunt, wordt **Normaal** automatisch geactiveerd, zelfs wanneer de modus **Slechthorenden** is geselecteerd.
- Engels is de standaardtaal als de geselecteerde taal niet beschikbaar is in de uitzending.
- U kunt deze opties selecteren door simpelweg op de toets **SUBT.** van de afstandsbediening te drukken.

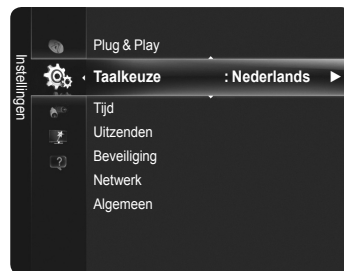

■ Digitale tekst → Deactiveren / Activeren

Als het programma wordt uitgezonden met digitale tekst, is deze functie ingeschakeld.

MHEG (Multimedia and Hypermedia Information Coding Experts Group)

Een internationale standaard voor gegevenscoderingssysteem die in multimedia en hypermedia worden gebruikt. Gegevens worden gecodeerd op een hoger niveau dan het MPEG-systeem, waaronder hypermedia voor gegevenskoppeling, zoals stilstaande beelden, tekstservice, animatie, beeld- en videobestanden en multimediagegevens. MHEG is een technologie voor interactie met de gebruiker tijdens runtime en wordt toegepast op verschillende gebieden, waaronder VOD (Video On Demand), ITV (interactieve tv), EC (e-commerce), afstandsonderwijs, telefonische vergaderingen, digitale bibliotheken en netwerkspellen.

■ Teleteksttaal

Taal voor teletekst instellen door taaltipe te selecteren.

- Engels is de standaardtaal als de geselecteerde taal niet beschikbaar is in de uitzending.

■ Voorkeur

- **Eerste taal voor audio / Tweede taal voor audio / Eerste taal ondertitel / Tweede taal ondertitel / Eerste taal teletekst / Tweede taal teletekst**

Gebruikers kunnen met deze functie een van de talen selecteren. De geselecteerde taal wordt standaard gebruikt wanneer u een kanaal selecteert.

Als u de taalinstelling wijzigt, worden de Ondertitelingstaal, Gesproken taal en Teleteksttaal in het menu Taalkeuze automatisch gewijzigd in de geselecteerde taal.

Met Ondertitelingstaal, Gesproken taal en Teleteksttaal in het menu Taalkeuze geeft u een lijst weer met talen die door het huidige kanaal worden ondersteund.

De geselecteerde taal is gemarkeerd. Als u deze taalinstelling wijzigt, is de nieuwe selectie alleen geldig voor het huidige kanaal. De gewijzigde instelling is niet van invloed op de instellingen voor Eerste taal ondertitel, Eerste taal voor audio of Eerste taal teletekst van het menu Voorkeur.

■ Algemene interface

• De CI(CI+)-kaart plaatsen

1. De CI CAM-module kunt u verkrijgen bij uw lokale leverancier of door deze telefonisch te bestellen.
2. Steek de CI(CI+)-kaart in de CAM in de richting van de pijl op zijn plaats.
3. Plaats de CAM met de CI(CI+)-kaart in de sleuf voor de algemene interface.
 Duw de CAM in de richting van de pijl volledig in de sleuf.
4. Controleer of u een beeld op een kanaal met een vervormd signaal kunt bekijken.

• CI(CI+)-menu

Hiermee kunt u het CAM-menu selecteren. Selecteer het CI(CI+)-menu op basis van het menu PC-kaart.

• Toepassingsinfo

Met deze optie geeft u informatie over een CAM in de CI-sleuf weer.

Toepassingsinfo heeft betrekking op de CI(CI+)-kaart. U kunt de CAM altijd installeren, ongeacht of de tv is in- of uitgeschakeld.

- CI-/CI+ -kaart worden niet ondersteund in sommige landen, regio's en zendstations. Controleer dit bij uw geautoriseerde verkoper.

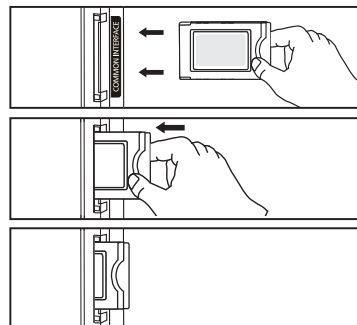

Wordt vervolgd....

□ Beveiliging

- ☑ Op sommige modellen is de pincode vereist bij het uitvoeren van **Plug & Play**.

■ Kinderslot → Uit / Aan

Met deze functie kunt u door middel van het uitschakelen van beeld en geluid voorkomen dat ongeautoriseerde gebruikers, zoals kinderen, ongepaste programma's bekijken.

- ☑ Voordat het instellingsscherm verschijnt, ziet u het invoerscherm voor de pincode. Voer uw viercijferige pincode in.
- ☑ De standaardpincode van een nieuw tv-toestel is '0-0-0-0'. U kunt de pincode wijzigen door in het menu de optie **PIN wijzigen** te selecteren.
- ☑ U kunt sommige kanalen in de kanalenlijst vergrendelen. (Zie pagina 14)
- ☑ **Kinderslot** is alleen beschikbaar in de modus **TV**.

■ Kinderslot

Door een pincode (persoonlijk identificatienummer) van vier cijfers in te stellen kunt u met deze functie voorkomen dat ongeautoriseerde gebruikers, zoals kinderen, ongeschikte programma's bekijken.

- ☑ Het item Leeftijdsbeperking kan per land verschillen.
- ☑ Voordat het instellingsscherm verschijnt, ziet u het invoerscherm voor de pincode. Voer uw viercijferige pincode in.
- ☑ De standaardpincode van een nieuw tv-toestel is '0-0-0-0'. U kunt de pincode wijzigen door in het menu de optie **PIN wijzigen** te selecteren.
- ☑ Wanneer er een leeftijdsbeperking is ingesteld, wordt het symbool "🔒" weergegeven.
- ☑ **Alles mag / Alles blok** : druk hierop om alle leeftijdsbeperkingen te ontgrendelen of vergrendelen.

■ PIN wijzigen

U kunt de benodigde pincode voor het instellen van de tv wijzigen.

- ☑ Voordat het instellingsscherm verschijnt, ziet u het invoerscherm voor de pincode. Voer uw viercijferige pincode in. (De standaard pincode : '0-0-0-0')
- ☑ Als u de pincode bent vergeten, drukt u achtereenvolgens op de volgende toetsen van de afstandsbediening zodat de pincode opnieuw wordt ingesteld op '0-0-0-0' : **POWER** (Uit), **MUTE**, 8, 2, 4, **POWER** (Aan).

□ Algemeen

■ Spelmodus → Uit / Aan

Als u een spelcomputer aansluit, zoals een PlayStation™ of een Xbox™, kunt u het menu Spelcomputer selecteren voor een realistischere spelervaring.

• Wanneer de Spelmodus is ingesteld op Aan

- De **beeldmodus Standaard** wordt automatisch geselecteerd en kan niet worden gewijzigd.
- De **geluidsmodus Aangepast** wordt automatisch geselecteerd en kan niet worden gewijzigd. Pas het geluid aan met de equalizer.
- De optie **Reset** in het menu Geluid wordt geactiveerd. De functie **Reset** herstelt de **equalizerinstellingen** naar de fabrieksinstellingen.
- ☑ **Spelmodus** is niet beschikbaar in de normale TV-modus of **Spelmodus** is ingesteld op **Uit**.
- ☑ Als het beeld slecht is wanneer er een extern apparaat is aangesloten op de tv, controleer dan of de **spelmodus** is ingeschakeld.
- ☑ Als u het menu TV weergeeft in de **Spelmodus**, zal het beeld een beetje trillen.
- ☑ De markering mark  wordt weergegeven op het scherm. Dit betekent dat **Spelmodus** is ingeschakeld voor de geselecteerde bron.
- ☑ Deze functie ondersteunt alleen de spelfunctie.
- ☑ **Spelmodus** is niet beschikbaar in de **PC**-modus.

■ BD Wise → Uit / Aan

Wise is een functie waarmee u automatisch de optimale conditie kunt instellen voor alle aangesloten Samsung-apparaten die BD Wise ondersteunen.

- ☑ Deze functie is alleen actief wanneer een extern apparaat via HDMI is aangesloten op de tv.
- ☑ Als **BD Wise** is ingesteld op **Aan**, wordt de beeldmodus automatisch aangepast aan de omstandigheden.

■ Spaarstand → Uit / Laag / Middel / Hoog / Beeld uit

Met deze functie kunt u de helderheid van de tv aanpassen om het energieverbruik te verminderen. Wanneer u 's avonds tv kijkt, kunt u de modus **Spaarstand** op Hoog zetten. Zo kunt u voorkomen dat uw ogen vermoeid raken en tevens besparen op het energieverbruik.

Als u de optie **Beeld uit** selecteert, wordt het scherm uitgeschakeld en hoort u slechts het geluid. Druk op een willekeurige toets om **Beeld uit** ongedaan te maken.

- ☑ In het menu **Extra** wordt de functie **Beeld uit** niet ondersteund.

 Druk op de toets **TOOLS** om het menu **Extra** weer te geven. U kunt de optie **Spaarstand** ook instellen door **Extra** → **Spaarstand** te selecteren.

■ Transparantie menu

U kunt de transparantie van het schermmenu instellen.

- **Helder** : Stelt het schermmenu als normaal in.
- **Donker** : Maakt het schermmenu mat.

■ Melodie → Uit / Laag / Middel / Hoog

U kunt instellen dat er een melodie wordt afgespeeld bij het in- of uitschakelen van de tv.

De melodie wordt niet afgespeeld

- Wanneer er geen geluid wordt weergegeven, omdat de toets **MUTE** is ingedrukt.
- Wanneer de tv geen geluid weergeeft, omdat de toets **Volume** is ingedrukt.
- Wanneer de tv door de functie **Slaaptimer** is uitgeschakeld.

■ Lichteffect (alleen PS58B680/PS63B680)

U kunt het blauwe lampje op de voorkant van de tv al naargelang de omstandigheden in of uit schakelen. Schakel het lampje uit om energie te besparen of wanneer het lampje in uw ogen schijnt.

- **Uit** : Het blauwe lampje is altijd uit.
- **Stand-bystand aan** : Het blauwe lampje brandt in de stand-bystand en is uit wanneer uw tv is ingeschakeld.
- **Tv kijken** : Het blauwe lampje brandt wanneer u tv kijkt en is uit wanneer uw tv is uitgeschakeld.
- **Altijd** : Het blauwe lampje is altijd aan.

Zet **Lichteffect** op **Uit** om minder stroom te verbruiken.

Picture-in-Picture weergeven (PIP)

Binnen het beeld van een tv-programma of het beeld dat afkomstig is van een extern apparaat, zoals een videorecorder of dvd-speler, kunt u een subbeeld weergeven. Zodoende kunt u het beeld van de ingestelde programma- of video-invoer vanaf elk aangesloten apparaat bekijken, terwijl ook het hoofdbeeld wordt weergegeven.

Het beeld in het PIP-venster kan er enigszins onnatuurlijk uitzien wanneer u het hoofdscherm gebruikt voor een videospel of karaoke.

 Druk op de toets **TOOLS** om het menu **Extra** weer te geven. U kunt ook instellingen voor **PIP** configureren door **Extra** → **PIP** te selecteren.



PIP → Uit / Aan

U kunt de **PIP**-functie aan- of uitzetten.

Hoofdbeeld	Subbeeld
Component	
HDMI 1, HDMI2/DVI, HDMI 3, HDMI 4	TV
PC	

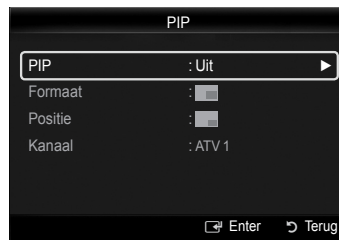

■ Formaat → / / /

U kunt het formaat voor het subbeeld selecteren.

Als voor het hoofdbeeld de modus **HDMI** is ingeschakeld, is **Formaat** beschikbaar.

■ Positie → / / /

U kunt de positie van het subbeeld selecteren.

In de modus Double (Dubbel) (, ) kan Positie niet worden geselecteerd.

■ Kanaal

U kunt een kanaal voor het subbeeld selecteren.

Ondersteund programma

Juridische informatie

U kunt de juridische informatie en algemene vrijwaring betreffende inhoud en services van derden weergeven.

■ Algemene vrijwaring

Dit is een volledige juridische kennisgeving met betrekking tot Internet@TV.

De algemene vrijwaring kan per land verschillen.

U kunt naar de vorige of volgende pagina bladeren door op de toets ◀ of ▶ te drukken.

Producthandleiding

De producthandleiding bevat informatie over de belangrijkste functies van deze tv.

Selecteer het gewenste item voor meer informatie.

Zelfdiagnose

■ Het beeld testen

Als u denkt een probleem te hebben met het beeld voert u de beeldtest uit. Controleer het kleurenpatroon onder in het beeld om te bepalen of het probleem nog aanwezig is.

Het bericht **Blijft het probleem zich voordoen in deze afbeelding?** verschijnt op het scherm.

Als het testpatroon niet wordt weergegeven of als er ruis optreedt in het testpatroon kiest u **Ja**.

Als het testpatroon juist wordt weergegeven kiest u **Nee**.

- **Ja** : er kan een probleem zijn met de tv. Neem contact op met het callcenter van Samsung voor hulp.
- **Nee** : er kan een probleem zijn met uw externe apparatuur. Controleer de aansluitingen. Als het probleem zich blijft voordoen, raadpleegt u de gebruikershandleiding van het externe apparaat.

■ Het geluid testen

Als u denkt een probleem te hebben met het geluid voert u de geluidstest uit.

U kunt het geluid controleren door via de tv een ingebouwde melodie af te spelen.

Het bericht **Blijft het probleem zich voordoen bij deze geluidstest?** verschijnt op het scherm.

Als u tijdens de geluidstest alleen geluid hoort uit één luidspreker of helemaal geen geluid hoort, kiest u **Ja**. Als u geluid hoort uit de luidsprekers, kiest u **Nee**.

- **Ja** : er kan een probleem zijn met de tv. Neem contact op met het callcenter van Samsung voor hulp.
- **Nee** : er kan een probleem zijn met uw externe apparatuur. Controleer de aansluitingen. Als het probleem zich blijft voordoen, raadpleegt u de gebruikershandleiding van het externe apparaat.

Als u geen geluid hoort via de luidsprekers van de tv controleert u voordat u de geluidstest uitvoert of **Luidspreker selecteren** in het menu Geluid is ingesteld op **TV-luidspreker**.

U kunt de melodie zelfs tijdens de test horen als **Luidspreker selecteren** is ingesteld op **Ext. luidspreker** of als het geluid is gedempt doordat de toets **MUTE** is ingedrukt.

■ Signaalinformatie (alleen digitale kanalen)

U kunt de antenne afstellen om de ontvangst van de beschikbare digitale kanalen te verbeteren.

Als de signaalsterktemeter aangeeft dat het signaal zwak is, verstelt u uw antenne handmatig om de signaalsterkte te versterken. Blijf de antenne bijstellen totdat u de positie met het sterkste signaal vindt.

❑ Software-upgrade

Er worden regelmatig software-upgrades verzonden met het normale televisiesignaal om uw product bij te werken met de nieuwe mogelijkheden van digitale televisie. Deze signalen worden automatisch gedetecteerd, waarna de balk voor software-upgrades wordt weergegeven. U krijgt de optie om de upgrade te installeren.

■ Via USB

Plaats een USB-geheugenschijf met de firmware-upgrade in de tv. Let op dat u tijdens het toevoegen van upgrades het apparaat niet uitschakelt of de USB-geheugenschijf verwijdert. Nadat de firmware-upgrade is voltooid, wordt de tv automatisch in- en uitgeschakeld. Controleer de firmwareversie nadat de upgrades zijn voltooid. Zodra de software is bijgewerkt, worden standaard video- en audio-instellingen (fabrieksinstellingen) hersteld.

■ Via kanaal

Hiermee wordt de software bijgewerkt die gebruikmaakt van het uitzendesignaal.

- Als de functie tijdens de softwareoverdracht wordt geselecteerd, zoekt de functie naar beschikbare software en downloadt het deze.
- De benodigde tijd voor het downloaden van de software wordt door de signaalstatus bepaald.

■ Upgrade stand-bymodus

Selecteer Aan door op de toets ▲ of ▼ te drukken om de software-upgrade voort te zetten terwijl de stroom is ingeschakeld. 45 minuten nadat de tv op stand-by is gezet, wordt automatisch een handmatige upgrade uitgevoerd. Omdat de tv intern wordt ingeschakeld, kan dit resulteren in vage beelden op de tv. Dit kan meer dan een uur duren totdat de software-upgrade is voltooid.

■ Alternatieve software

Huidige software vervangen door alternatief.

- Als de software is gewijzigd, wordt de huidige software weergegeven.
- U kunt de huidige software veranderen in alternatieve software via **Alternatieve software**.

❑ Handleiding HD-verbinding

Er worden beknopte instructies weergegeven hoe u de beste prestatie uit uw nieuwe HDTV haalt. We bieden u de verbindingmethode voor HD-apparaten.

- U kunt naar de vorige of volgende pagina bladeren door op de toets ◀ of ▶ te drukken.

❑ Contact opnemen met Samsung

U kunt contact opnemen met het callcenter van Samsung of de website van Samsung raadplegen voor meer informatie over het product.

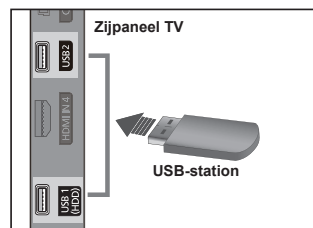



Bronlijst / Naam wijzigen

❑ Bronlijst

Hiermee kunt u de tv of andere externe ingangsbronnen selecteren die zijn aangesloten op uw tv, zoals dvd-spelers, aftakdozen en satellietontvangers. Hiermee kunt u de gewenste ingangsbron selecteren.

■ TV, Ext.1, Ext.2, AV, Component, PC, HDMI1, HDMI2/DVI, HDMI3, HDMI4, USB.

- U kunt alleen de externe apparaten selecteren die zijn aangesloten op de tv. In de Bronlijst worden aangesloten ingangen gemarkeerd en boven aan de lijst geplaatst. Ingangen die niet zijn aangesloten, worden onder aan de lijst geplaatst.
- De kleurentoetsen op de afstandsbediening met de Bronlijst gebruiken
 - Rood (**Vernieuwen**) : de aansluiting met de externe apparaten vernieuwen.
 -  **TOOLS (Extra)** : geeft de menu's Naam wijzigen en Information (Informatie) weer.

-  Druk op de toets **SOURCE** op de afstandsbediening om een externe signaalbron weer te geven.

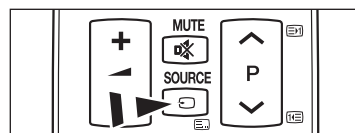
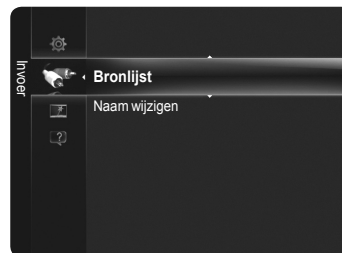

❑ Naam wijzigen

U kunt het op de ingangen aangesloten apparaat een naam geven om de selectie van de ingangsbron te vereenvoudigen.

■ VCR / DVD / Kabel STB / Satelliet STB / PVR STB / AV-ontvanger / Spelcomputer / Camcorder / PC / DVI / DVI PC / TV / IPTV / Blu-ray / HD DVD / DMA

- Wanneer een computer met een resolutie van 1920 x 1080 bij 60Hz is aangesloten op de **HDMI IN 2 (DVI)**-poort, moet u de modus **HDMI2/DVI** in het menu **Naam wijzigen** in de modus **Invoer** instellen op **PC**.

Netwerk

Netwerkverbinding

Netwerkverbinding is voor DLNA, Contents Library-Internetdownload, Internet@TV en Thuisnetwerkcentrum.

Netwerkverbinding - Kabel

LAN-verbinding voor een DHCP-omgeving

Hieronder worden de procedures beschreven voor het instellen van een netwerk met Dynamic Host Configuration Protocol (DHCP). Aangezien er automatisch een IP-adres, subnetmasker, gateway en DNS worden toegewezen wanneer DHCP wordt geselecteerd, hoeft u deze niet handmatig in te voeren.

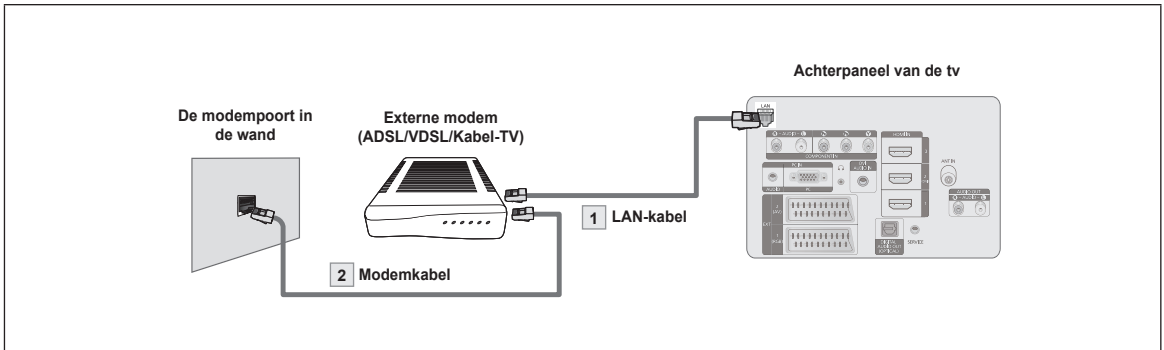

1. Sluit de LAN-poort aan op de achterkant van de tv en sluit het externe modem aan met een LAN-kabel.
2. Sluit de LAN-poort aan op de aansluiting in de wand en sluit het externe modem aan met een modemkabel.

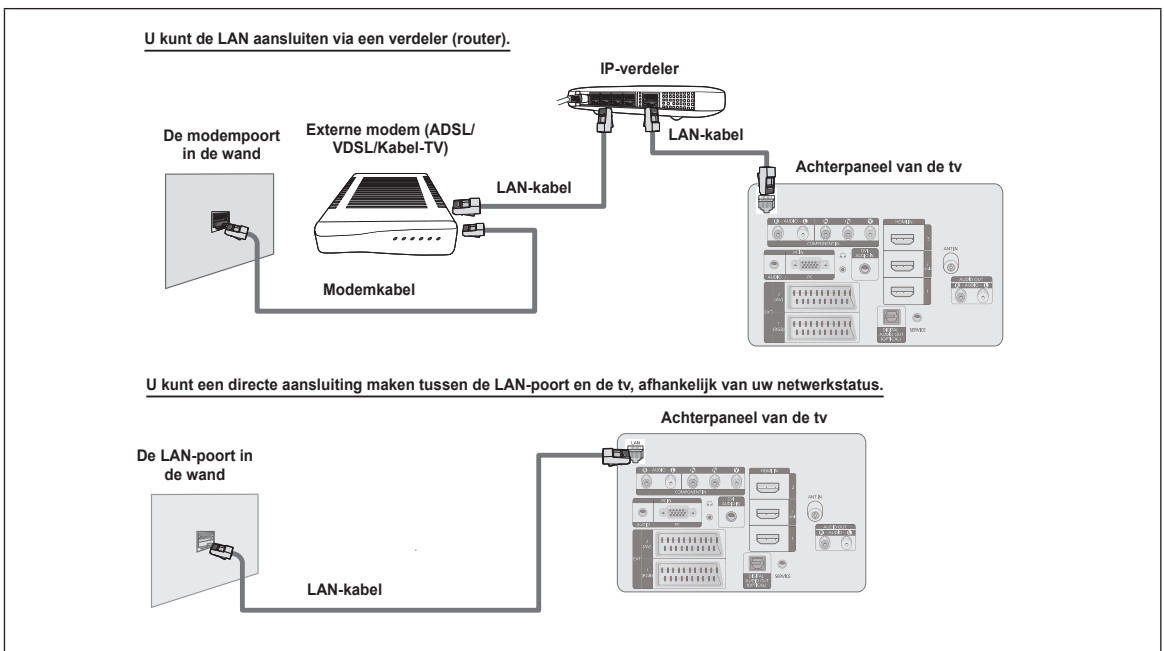

- ☑ De terminals (de positie van de poort en het type) van het externe apparaat kunnen, afhankelijk van de fabrikant, verschillen.
- ☑ Wanneer het toewijzen van een IP-adres door de DHCP-server is mislukt, kunt u de externe modem na ten minste 10 seconden uitschakelen en opnieuw inschakelen en het opnieuw proberen.
- ☑ Voor de verbinding tussen de externe modem en de sharer (router), zie de gebruikershandleiding van het corresponderende product.
- ☑ U kunt de tv direct aansluiten op de LAN zonder deze via een sharer (router) aan te sluiten.
- ☑ U kunt geen ADSL-modem gebruiken dat handmatig verbinding maakt, omdat deze DHCP niet ondersteunt. U dient een ADSL-modem te gebruiken die automatisch verbinding maakt.

Wordt vervolgd...

■ LAN-verbinding voor een omgeving met een statische IP

Hieronder worden de procedures beschreven voor het instellen van een netwerk met statische IP-adressen. U dient handmatig het IP-adres, het subnetmasker, de gateway en de DNS in te voeren. Deze gegevens zijn door uw Internet Service Provider (ISP) geleverd.

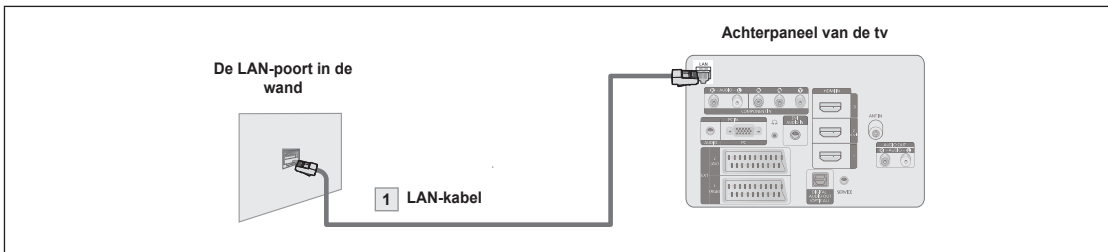

1. Gebruik een LAN-kabel om de LAN-poort aan de achterkant van de tv aan te sluiten op de LAN-poort aan de wand.

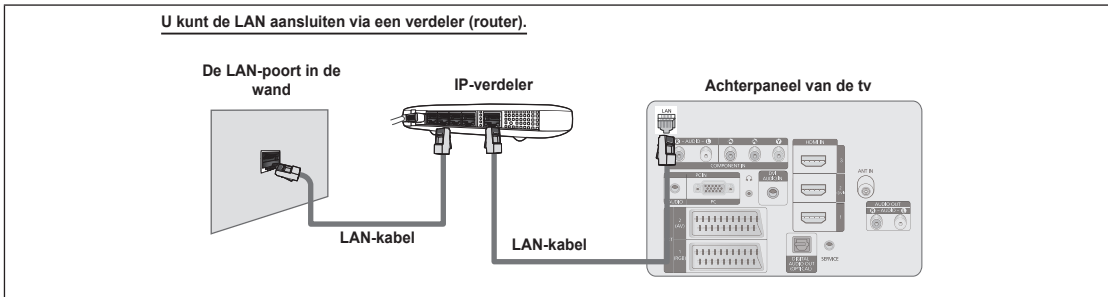

- ☑ De terminals (de positie van de poort en het type) van het externe apparaat kunnen, afhankelijk van de fabrikant, verschillen.
- ☑ Wanneer u een statisch IP adres gebruikt, stelt uw ISP u op de hoogte van het IP-adres, het subnetmasker, de gateway en de DNS. U dient deze waarden in te voeren om de netwerkinstellingen te voltooien. Als u niet weet wat deze waarden zijn, kunt u ze opvragen bij uw netwerkbeheerder.
- ☑ Voor informatie over het configureren en aansluiten van een verdeler (router), zie de gebruikershandleiding voor het corresponderende product.
- ☑ U kunt de tv direct aansluiten op de LAN zonder deze via een sharer aan te sluiten.
- ☑ Wanneer u een IP-sharer (IP-router) gebruikt, die DHCP ondersteunt, kunt u het apparaat ofwel als DHCP of als statische IP instellen.
- ☑ Voor de procedures voor het gebruiken van een statisch IP-adres, informeer bij uw Internet Service Provider.

□ Netwerkverbinding - Draadloos

U kunt een draadloze netwerkverbinding maken via een draadloze IP-verdeler.

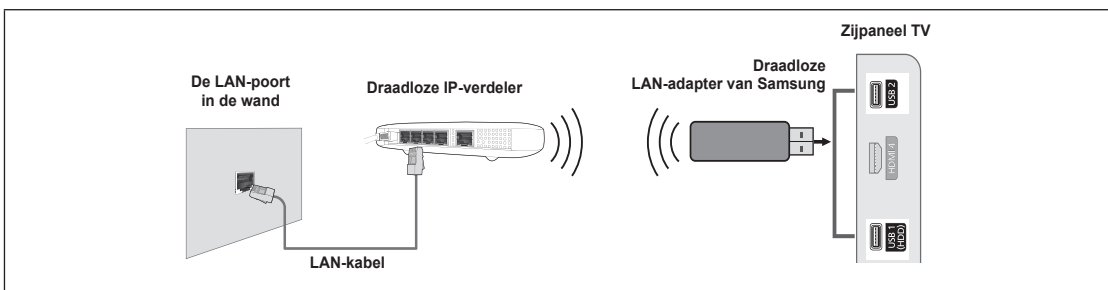

1. Sluit de 'Draadloze LAN-adapter van Samsung' aan op de USB1(HDD)- of USB2-aansluiting van de tv.
- ☑ U dient de draadloze LAN-adapter van Samsung te gebruiken om een draadloos netwerk te gebruiken.
 - ☑ De Samsung Wireless LAN-adapter wordt apart verkocht. De WIS09ABGN Wireless LAN Adapter is verkrijgbaar bij bepaalde detailhandels, e-commercewebsites en bij Samsungparts.com.
 - ☑ Om een draadloos netwerk te gebruiken, dient uw tv aangesloten te zijn op een draadloze IP-verdeler.
 - ☑ Wanneer de draadloze IP-sharer DHCP ondersteunt, kan uw tv een DHCP-adres of een statisch IP-adres gebruiken om verbinding te maken met het draadloze netwerk.
 - ☑ De Samsung Wireless LAN-adapter ondersteunt IEEE 802.11A, IEEE 802.11B, IEEE 802.11G, IEEE 802.11N. Wanneer u DLNA-video over een IEEE 802.11B/G-verbinding afspeelt, wordt de video mogelijk niet vloeiend afgespeeld.
 - ☑ Als u de pingverbinding kunt in- en uitschakelen met draadloze IP-sharer, schakelt u deze in.
 - ☑ Selecteer een kanaal voor de draadloze IP-verdeler dat momenteel niet wordt gebruikt. Wanneer het voor de draadloze IP-sharer ingestelde kanaal momenteel wordt gebruikt door een ander dichtbijzijnd apparaat, treedt er storing op en kan communicatie mislukken.

Wordt vervolgd....

- Wanneer u een ander veiligheidssysteem toepast dan de hieronder genoemde systemen, werkt dit niet bij de tv.
 - Wanneer de veiligheidssleutel op de AP (draadloze IP-verdeler) wordt toegepast, wordt alleen het volgende ondersteund.
 - 1) Verificatiemodus : OPEN, SHARED, WPAPSK, WPA2PSK
 - 2) Type codering : WEP, TKIP, AES
 - Wanneer de veiligheidssleutel voor de ad-hocmodus wordt toegepast, wordt alleen het volgende ondersteund.
 - 1) Verificatiemodus : SHARED, WPANONE
 - 2) Type codering : WEP, TKIP, AES
- Als uw AP WPS(Wi-Fi Protected Setup) ondersteunt, kunt u verbinding met het netwerk maken via PBC (Push Button Configuration) of PIN (Personal Identification Number). WPS zal in beide modi automatisch de SSID en WPA-sleutel configureren.
- Als het apparaat niet is gecertificeerd, kan het mogelijk geen verbinding met de tv maken via de 'Samsung Wireless LAN Adapter'.

Netwerk instellen

Type netwerk

Selecteer Kabel of Draadloos als verbindingmethode met het netwerk.

- Het menu wordt alleen geactiveerd als de draadloze LAN-adapter van Samsung is aangesloten.
 - **Kabel** : aansluiten op het netwerk met een kabel.
 - **Draadloos** : draadloos op het netwerk aansluiten.

Netwerk instellen

■ Kabelnetwerk instellen (wanneer **Type netwerk** is ingesteld op **Kabel**)

- Controleer of de LAN-kabel is aangesloten.
 - **Internetprotocol**. → **Auto / Handm.**
 - **Netwerkttest** : U kunt na het instellen van het netwerk de status van de netwerkverbinding testen of bevestigingen.

Wanneer er geen verbinding met een bekabeld netwerk kan worden gemaakt

Wanneer uw internetprovider het MAC-adres van het apparaat dat is gebruikt om voor de eerste keer verbinding met internet te maken, heeft geregistreerd en het MAC-adres iedere keer dat u verbinding maakt met internet verifieert, kan uw tv wellicht geen verbinding met internet maken aangezien het MAC-adres verschilt van het pc-adres. In dit geval kunt u bij uw internetprovider informeren over de procedures om andere apparaten dan uw computer (zoals uw tv) op internet aan te sluiten. Wanneer uw internetprovider een id of een wachtwoord vraagt om verbinding met internet (netwerk) te maken, kan uw tv wellicht geen verbinding met internet maken. In dit geval dient u uw id of wachtwoord in te voeren bij het aansluiten op internet met behulp van een verdeler (router). Mogelijk kunt u geen verbinding met internet maken vanwege een probleem met een firewall. Neem in dit geval contact op met uw internetprovider. Wanneer u geen verbinding met internet kunt maken, zelfs als u de procedures van uw internetprovider hebt gevolgd, kunt u contact opnemen met Samsung Electronics via het nummer 1-800-SAMSUNG.

■ Kabelnetwerk instellen - Auto

Wanneer u de LAN-kabel aansluit en DHCP wordt hierdoor ondersteund, worden de IP-instellingen automatisch geconfigureerd.

1. Stel **Type netwerk** in op **Kabel**.
 2. Selecteer **Kabelnetwerk instellen**.
 3. Stel **Internetprotocol** in op **Auto**.
- Het Internet Protocol wordt automatisch ingesteld.
 - 4. Selecteer **Netwerkttest** om de netwerkconnectiviteit te controleren.

■ Kabelnetwerk instellen - Handm.

Als u de tv via een statisch IP-adres wilt aansluiten op de LAN, moet u het internetprotocol (IP) instellen.

- Controleer of de LAN-kabel is aangesloten. (Zie pagina 28)

 1. Stel **Type netwerk** in op **Kabel**.
 2. Selecteert een **kabelnetwerk**.
 3. Stel **Internetprotokol** in op **Handmatig instellen**.
 4. Geef de instellingen voor **IP-adres**, **Subnetmasker**, **Gateway** en **DNS-server** op.
 - Druk op de cijfertoetsen op de afstandsbediening wanneer u het netwerk handmatig instelt.
 5. Selecteer **Netwerkttest** om de netwerkconnectiviteit te controleren.

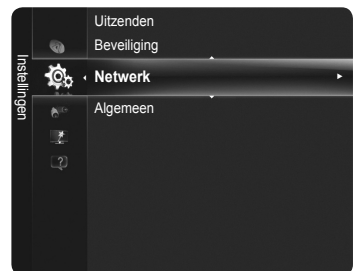

Wordt vervolgd...

■ **Draadloos netwerk instellen** (wanneer **Type netwerk** is ingesteld als **Draadloos**)

- ☑ Het menu wordt alleen geactiveerd als de 'Samsung Wireless LAN Adapter' is aangesloten (Zie pagina 29)
- **Internetprotocol**. → **Auto / Handm.**
- **Netwerkttest** : u kunt na het instellen van het netwerk de status van de netwerkverbinding testen of bevestigingen

☑ **Wanneer u geen verbinding met een AP kunt maken**

Uw tv kan wellicht geen AP (toegangspunt) vinden dat geconfigureerd is als een privé-SSID-type. In dit geval kunt u de AP-instellingen wijzigen en het opnieuw proberen. Wanneer uw internetprovider het MAC-adres van het apparaat dat is gebruikt om voor de eerste keer verbinding met internet te maken, heeft geregistreerd en het MAC-adres iedere keer dat u verbinding maakt met internet verifieert, kan uw tv wellicht geen verbinding met internet maken aangezien het MAC-adres verschilt van het pc-adres. In dit geval kunt u bij uw internetprovider informeren over de procedures om andere apparaten dan uw computer (zoals uw tv) op internet aan te sluiten. Wanneer u geen verbinding met internet kunt maken, zelfs als u de procedures van uw internetprovider hebt gevolgd, kunt u contact opnemen met Samsung Electronics.

• **Selecteer een netwerk**

- Toegangspunt : U kunt de IP-sharer selecteren voor het gebruiken van een draadloos netwerk.

- ☑ Wanneer een draadloos toegangspunt niet in de Access Point-lijst staat, kunt u op de rode toets drukken.
- ☑ Wanneer de verbinding is gemaakt, keert u automatisch naar het scherm terug.
- ☑ Wanneer u een AP hebt geselecteerd met een beveiligingsverificatie : het invoerscherm voor de beveiligingssleutel verschijnt. Voer de beveiligingssleutel in en druk op de blauwe toets op de afstandsbediening.
- ☑ Als de beveiligingscodering van het type WEP is, zijn 0-9 en A-F beschikbaar voor het invoeren van de beveiligingssleutel.

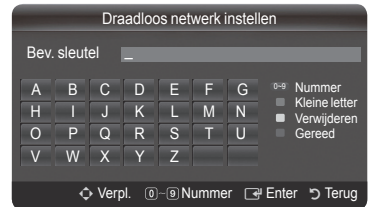

Toets	Effect
▲/▼/◀/▶	Hiermee beweegt u de selectie omhoog, omlaag, naar links of naar rechts.
ENTER	Hiermee voert u het geselecteerde teken in.
De rode toets	Hiermee wisselt u tussen hoofdletters en kleine letters.
De groene toets	Hiermee wist u een ingevoerd teken.
De blauwe toets	Druk op deze toets om de invoer van de beveiligingssleutel te voltooien.

□ **Verbinding met WPS (Wi-Fi Protected Setup)**

- Als Security Key al is ingesteld: Selecteer in de Access Point-lijst **WPS**.

☑ U kunt **PBC**, **PIN**, **Bev.sleutel** selecteren.

- Verbinding met behulp van **PBC** : Selecteer **een** PBC (Push Button Configuration). Druk binnen 2 minuten op de PBC-toets op de AP (Access Point) en wacht tot er verbinding is gemaakt.

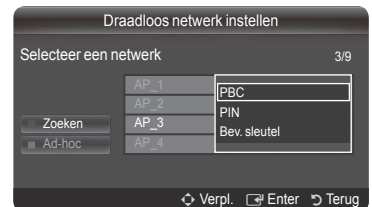

Druk op de PBC-knop op het toegangspunt.

Naam toegangspunt : AP_3

[Annuleren]

Druk bij het instellen van het toegangspunt na het invoeren van de tv-pincode op OK.

Naam toegangspunt : AP_3

Pincode : 123 45678

[OK] [Annuleren]

- Verbinding met behulp van **PIN** : Selecteer een **PIN** (Personal Identification Number).

☑ Het bericht met de pincode wordt weergegeven. Voer binnen 2 minuten de pincode op het AP-apparaat in. Selecteer **OK** en wacht tot er verbinding is gemaakt.

☑ Probeer het nogmaals als er geen verbinding is gemaakt.

☑ Wanneer er ook bij een nieuwe poging geen verbinding tot stand komt, reset u het Access Point. Raadpleeg de handleiding van het desbetreffende Access Point voor instructies.

- Verbinding met behulp van een **Bev.sleutel** : wanneer u **Bev.sleutel** selecteert, wordt het invoervenster weergegeven.

Voer de beveiligingssleutel in en druk op de blauwe toets.

☑ Probeer het nogmaals als er geen verbinding is gemaakt.

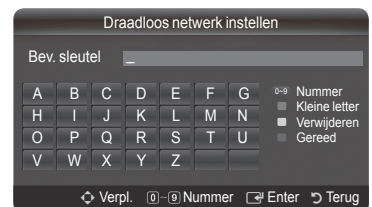

- Als Security Key niet is ingesteld: Wanneer de beveiligingsinstelling van de AP die WPS ondersteunt NONE is, kunt u **PBC, PIN, None Security** selecteren. Met **None Security** kan er zonder gebruik van de WPC-functie direct met de AP verbinding worden gemaakt.

- Het proces voor **PBC, PIN** is hetzelfde als bovenstaand. Raadpleeg dat als Security Key al is ingesteld.
- Probeer het nogmaals als er geen verbinding is gemaakt.

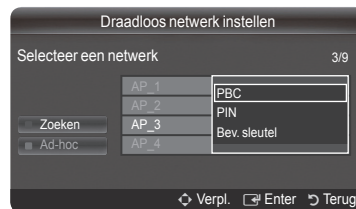

Het aanwezige netwerksysteem heeft mogelijk beperkte functionaliteit. Wilt u de netwerkverbinding wijzigen?

Ja Nee

- **Ad-hoc** : U kunt via de draadloze USB-dongle zonder Access Point verbinding met een mobiel apparaat maken door van een zogenaamd peer-to-peer-netwerk gebruik te maken.

- **Verbinding maken met een nieuw Ad-hoc-netwerk**

1. Kies **Selecteer een netwerk.**, waarna er een apparatenlijst wordt weergegeven..
2. Terwijl u in de apparatenlijst bent, drukt u op de blauwe toets op de afstandsbediening of selecteert u **Ad-hoc**.
 - Het bericht **Het aanwezige netwerksysteem heeft mogelijk beperkte functionaliteit. Wilt u de netwerkverbinding wijzigen?** wordt weergegeven.
3. Voer de gegenereerde **Netwerkn naam (SSID)** en **Bev.sleutel** in op het apparaat waarmee u verbinding wilt maken.

- **Verbinding maken met een bestaand Ad-hoc-apparaat**

1. Kies **Selecteer een netwerk.**, waarna er een apparatenlijst wordt weergegeven.
2. Selecteer in het gewenste apparaat in de lijst.
3. Als er een beveiligingssleutel was toegepast, voert u die nogmaals in.
 - Als het netwerk niet normaal werkt, controleert u de **Netwerkn naam (SSID)** en **Bev.sleutel**. Als de **Bev.sleutel** onjuist is, kan dit de reden voor de storing zijn.

- **Draadloos netwerk instellen - Auto**

Als u verbinding met een AP wilt maken, dient de AP DHCP te ondersteunen. Alleen met apparaten die de ad-hocmodus ondersteunen kan zonder DHCP verbinding worden gemaakt.

1. Stel **Type netwerk** in op **Draadloos**.
2. Selecteer **Draadloos netwerk instellen**.
3. Stel **Internetprotocol** in op **Auto**.
 - Het Internet Protocol wordt automatisch ingesteld.
4. Selecteer een netwerk via **Selecteer een netwerk**.
5. Selecteer **Netwerktest** om de netwerkconnectiviteit te controleren.

- **Draadloos netwerk instellen - Handm.**

Voor een draadloos netwerk met een statisch IP-adres moet u het internetprotocol (IP) instellen. (zie pagina 29).

- Raadpleeg de gebruikershandleiding bij uw IP-sharer voor meer informatie over een statisch IP-adres.

1. Stel **Type netwerk** in op **Draadloos**.
2. Selecteer **Draadloos netwerk instellen**.
3. Stel **Internetprotocol** in op **Handmatig**.
4. Geef de instellingen voor **IP-adres, Subnetmasker, Gateway** en **DNS-server** op.
 - Druk op de cijfertoetsen op de afstandsbediening wanneer u het netwerk handmatig instelt.
5. Selecteer een AP via **Select Access Point**.
6. Selecteer **Netwerktest** om de netwerkconnectiviteit te controleren.



Media Play

Een USB-apparaat aansluiten

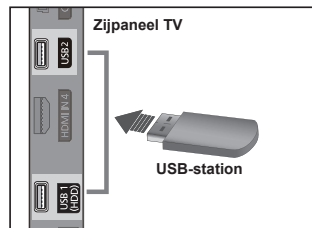
1. Druk op de toets **POWER** om de tv in te schakelen.
2. Sluit een USB-apparaat met foto- en muziekbestanden aan op de USB-aansluiting aan de zijkant van de tv.
 - ☑ De USB 1 (HDD)-aansluiting wordt ook gebruikt als HDD-aansluiting. Een HDD (Hard Disk Drive of vaste schijf) is een apparaat waarop digitaal gecodeerde gegevens worden opgeslagen.
 - ☑ Media Play ondersteunt alleen USB MSC-apparatuur. MSC staat voor Mass Storage Class, een apparaat waarop grote hoeveelheden gegevens tegelijk kunnen worden opgeslagen en getransporteerd. Voorbeelden van MSC's zijn USB-sticks, Flash-kaartlezers en USB-vaste schijven (USB-HUB's worden niet ondersteund.)
 - ☑ MTP (Media Transfer Protocol) wordt niet ondersteund.
 - ☑ Alleen het bestandssysteem FAT16/32 wordt ondersteund. Het bestandssysteem NTFS wordt niet ondersteund.
 - ☑ Sluit een USB-vaste schijf op de daarvoor bestemde poort aan, de USB1 (HDD)-poort. Als het apparaat in kwestie echter meer stroom nodig heeft, kan de USB1 (HDD) mogelijk onvoldoende ondersteuning voor het apparaat bieden.
 - ☑ Bepaalde types digitale camera's en geluidsapparatuur zijn mogelijk niet compatibel met dit toestel.
 - ☑ Sluit het apparaat rechtstreeks aan op de USB-poort van uw tv. Als u een losse kabelverbinding gebruikt, kunnen USB-compatibiliteitsproblemen optreden.
 - ☑ Maak een back-up van uw bestanden voordat u het apparaat aansluit op de tv om beschadiging of verlies van uw gegevens te voorkomen. SAMSUNG is niet verantwoordelijk voor beschadiging of verlies van gegevens.
 - ☑ Verwijder het USB-apparaat niet terwijl gegevens worden geladen.
 - ☑ MSC ondersteunt MP3- en JPEG-bestanden. Een PTP-apparaat ondersteunt alleen JPEG.
 - ☑ De sequentiële JPEG-indeling wordt ondersteund.
 - ☑ Hoe hoger de resolutie van het beeld, des te langer duurt het voordat het op het scherm wordt weergegeven.
 - ☑ De maximaal ondersteunde JPEG-resolutie is 15360 x 8640 pixels.
 - ☑ Bij bestanden die niet worden ondersteund of die zijn beschadigd wordt het bericht **Geen ondersteund bestandstype** weergegeven.
 - ☑ Als het aantal fotobestanden groter is dan 4000 (of het aantal muziekbestanden groter dan 3000) worden de bestanden boven de limiet mogelijk niet vermeld in de fotolijst (of muziklijst).
 - ☑ MP3-bestanden met DRM die tegen betaling zijn gedownload worden niet afgespeeld.
 - ☑ DRM (Digital Rights Management) voorkomt illegaal gebruik van digitale bestanden en beschermt het auteursrecht.
 - ☑ Wanneer u een foto verplaatst kan het laden een paar seconden duren.



De toetsen van de afstandsbediening gebruiken in het menu Media Play

Toets	Effect
▲/▼/◀/▶	De cursor verplaatsen en een item markeren.
ENTER 	Het gemarkeerde item selecteren. Een diashow of muziekbestanden afspelen of onderbreken.
	De diashow of het muziekbestand afspelen of pauzeren.
RETURN	Terug naar het vorige menu.
TOOLS	Verschillende functies uit de menu's Foto en Muziek uitvoeren.
	De huidige diashow of het huidige muziekbestand stoppen.
◀◀/▶▶	Naar de voorgaande/volgende groep gaan.
INFO	Bestandsgegevens weergeven.
MEDIA.P	De modus Media Play openen of afsluiten.



DivX® Certified to play DivX® video, including premium content.

ABOUT DIVX VIDEO: DivX® is a digital video format created by DivX, Inc. This is an official DivX Certified device that plays DivX video. Visit www.divx.com for more information and software tools to convert your files into DivX video.
ABOUT DIVX VIDEO-ON-DEMAND: This DivX Certified® device must be registered in order to play DivX Video-on-Demand (VOD) content. To generate the registration code, locate the DivX VOD section in the device setup menu. Go to vod.divx.com with this code to complete the registration process and learn more about DivX VOD.

De functie Media Play gebruiken

In deze modus kunt u foto- en muziekbestanden die op een USB MSC-apparaat zijn opgeslagen, bekijken en/of beluisteren. Werkt mogelijk niet naar behoren met multimedia bestanden zonder licentie.

□ Het menu Media Play openen

- Druk op de **MENU**-knop. Druk op de toets **▲** of **▼** om **Toepassing** te selecteren en druk vervolgens op de toets **ENTER**.
- Druk op de toets **▲** of **▼** om **Media Play (USB & DLNA)**, te selecteren en druk vervolgens op de toets **ENTER**.
 - Druk op de toets **MEDIA.P** op de afstandsbediening om het menu **Media Play** te openen.
 - Druk een aantal malen op de toets **SOURCE** op de afstandsbediening om **USB** of **DLNA**, te selecteren en druk vervolgens op de toets **ENTER**.
- Druk op de rode toets en druk vervolgens op de toets **▲** of **▼** om het corresponderende USB-geheugenapparaat te selecteren (indien aangesloten via een hub). Druk op de toets **ENTER**.
 - Deze werking van deze functie kan verschillen, afhankelijk van het USB-geheugen apparaat dat op de tv is aangesloten.
 - De naam van het geselecteerde USB-apparaat verschijnt linksonderaan op het scherm.
- Druk op de toets **◀** of **▶** om een pictogram (**Photo**, **Music**, **Movie**, **Setup**) te selecteren en druk op de toets **ENTER**.
 - U kunt de modus **Media Play** afsluiten door te drukken op de toets **MEDIA.P** op de afstandsbediening.
 - In deze modus kunt u de filmclips van een spel weergeven, maar kunt u het spel zelf niet spelen.



□ Een USB-opslagapparaat veilig verwijderen

U kunt het apparaat veilig van de tv verwijderen.

- Druk op **TOOLS** in het scherm met de Media Play-bestandenlijst, of op het moment dat een diavoorstelling, muziekbestand of filmbestand wordt afgespeeld.
- Druk op de toets **▲** of **▼** om **Veilig verwijderen** te selecteren en druk vervolgens op de toets **ENTER**.
- Verwijder het USB-apparaat van de tv.



□ Schermweergave

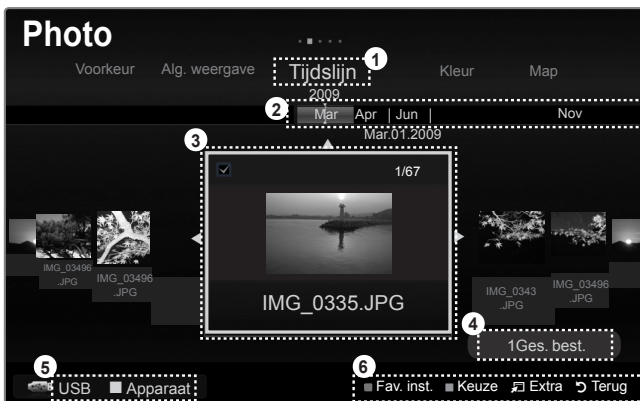

- Huidige sorteervolgorde : In dit veld is te zien hoe de bestanden worden gesorteerd.
- Groepsweergave : De sortegroep waarin de huidige geselecteerde foto is opgenomen is gemarkeerd.
- Geselecteerd bestand : Het huidige geselecteerde bestand wordt gemarkeerd.
- Informatie over de geselecteerde items : Geeft het aantal foto's weer dat is geselecteerd door te drukken op de gele toets.
- Huidig apparaat : Geeft de naam van het huidige geselecteerde apparaat weer.
 - Rode toets (Apparaat)** : hiermee selecteert u een aangesloten apparaat.
- Help-items

- Groene toets (Voorkeursinstellingen)** : Hiermee wijzigt u de voorkeursinstellingen voor het geselecteerde bestand. Druk een aantal malen op deze toets totdat de gewenste waarde verschijnt.
- Gele toets (Keuze)** : Hiermee selecteert u een bestand in de bestandenlijst. De geselecteerde bestanden worden gemarkeerd met het symbool **✓**. Druk nogmaals op de gele toets om de selectie van een bestand ongedaan te maken.
- TOOLS toets (Extra)** : Hiermee opent u de optiemenu's. (Het menu Extra verandert in overeenstemming met de status van dat moment.)
- RETURN toets (Terug)** : Hiermee gaat u terug naar het vorige menu.

De Foto sorteren / Muziek / Film Lijst

■ Alg. weergave

Hier ziet u de mappen in het USB-geheugen. Als u een map selecteert en op de toets **ENTER** drukt, worden alleen de fotobestanden in de geselecteerde map weergegeven.

- Wanneer u volgens de **Alg. weergave** sorteert, kunt u geen favoriete bestanden instellen.

■ Map

Hiermee worden de bestanden op map gesorteerd. Als er veel mappen in het USB-geheugen staan, worden de fotobestanden per map weergegeven. Het bestand in de basismap wordt als eerste weergegeven, gevolgd door de andere, op naam en in alfabetische volgorde.

■ Preference → ★★ ★★ ★★ ★★

De bestanden worden op voorkeur (Favoriet) gesorteerd.

- De voorkeursinstelling wijzigen
Selecteer de gewenste foto in de fotolijst en druk een aantal keer op de groene toets totdat de gewenste instelling verschijnt.
- De sterren zijn alleen voor groeperingsdoeleinden. Zo heeft bijvoorbeeld een 3-sterrenwaardering geen prioriteit boven een waardering met 1 ster.

■ Tijdslijn (Photo / Movie)

Hiermee worden de filmbestanden op titel gesorteerd in de volgorde symbool/cijfer/letter/speciaal en weergegeven.

■ Titel (Music / Movie)

Hiermee worden de muziekbestanden gesorteerd in de volgorde symbool/cijfer/letter/speciaal en weergegeven.

□ Photo

■ Kleur → Rood / Geel / Groen / Blauw / Magenta / Zwart / Grijs / Niet gecl.

Hiermee worden foto's op kleur gesorteerd. U kunt de kleurinfo van de foto zelf instellen.

- Alvorens foto's op kleur te sorteren, dient u **Kleurweergave** gebruiken in het menu **Inst.** in te schakelen.

□ Music

■ Artiest

Hiermee worden de muziekbestanden op artiest gesorteerd in de volgorde symbool/cijfer/letter/speciaal.

■ Stemming → Energiek / Ritmisch / Treurig / Spannend / Kalm / Niet gecl.

Hiermee worden de muziekbestanden op stemming gesorteerd. U kunt de stemmingsinfo van de muziek zelf instellen.

■ Genre

Hiermee worden de muziekbestanden op genre gesorteerd.



Foto / Muziek / Film Lijst Optie MENU

1. Druk op de toets **MEDIA.P.**
2. Druk op de toets ◀ of ▶ om Photo, Music of Movie te selecteren en druk vervolgens op de toets **ENTER** .
3. Druk op de toets ◀ of ▶ om het gewenste bestand te selecteren.
 - Keuze Multiplex Best.
 - Druk op de toets ◀ of ▶ om het gewenste bestand te selecteren. Druk vervolgens op de gele toets.
 - Herhaal deze procedure om meerdere filmbestanden te selecteren.
 - Naast het geselecteerde filmbestand verschijnt het symbool ✓.

4. Druk op de toets **TOOLS.**

- Het optiemenu verandert in overeenstemming met de status van dat moment.

■ **Huid. afsp.**

Met dit menu kunt u een presentatie afspelen van de fotobestanden in de geselecteerde sorteergroep.

■ **Niets select. (wanneer ten minste één bestand is geselecteerd)**

Hiermee kunt u de selectie van alle bestanden opheffen.

- Het symbool ✓ van het desbetreffende bestand wordt verborgen.

■ **Informatie**

De bestandsinformatie van het foto-, muziek- of filmbestand wordt weergegeven. Op dezelfde wijze kunt u de gegevens van fotobestanden tijdens een presentatie bekijken.

-  Druk op de toets **INFO** om de informatie weer te geven.

■ **Veilig verwijderen**

Hiermee kunt u het apparaat veilig van de TV verwijderen.

Photo

■ **Diashow**

Via dit menu kunt u een presentatie afspelen van de fotobestanden in het USB-geheugen.

■ **Groep wzgn (wanneer de sortering Kleur is)**

Hiermee kunt u de kleurinformatie van een geselecteerd fotobestand (of een groep bestanden) wijzigen om deze van de ene kleurgroep naar de andere te verplaatsen.

- De kleur van de foto zelf wordt hiermee niet gewijzigd.
- De groepsinfo van het huidige bestand wordt bijgewerkt en de foto wordt naar de nieuwe kleurgroep verplaatst.
- U kunt de gegevens van meerdere bestanden wijzigen door met behulp van de gele toets de gewenste bestanden te selecteren.

Music

■ **Groep wijzigen (wanneer de sortering Mood is)**

Hiermee kunt u de stemmingsinfo van muziekbestanden zelf instellen. De groepsinfo van het huidige bestand wordt bijgewerkt en het bestand wordt naar de nieuwe groep verplaatst. U kunt de gegevens van meerdere bestanden wijzigen door met behulp van de gele toets de gewenste bestanden te selecteren.



Diashow / Muziek Afspelen / Film Afspelen Optie Menu

1. Druk tijdens een presentatie (of het bekijken van een foto) op de toets **TOOLS** om een optie in te stellen.
2. Druk op de toets **▲** of **▼** om de optie te selecteren en druk vervolgens op de toets **ENTER**.

■ Afbeeldinginstallatie / Geluidsinstellingen

Hiermee kunt u de beeld- en geluidsinstellingen wijzigen.

■ Informatie

Hiermee kunt u de gegevens van het fotobestand weergeven.

■ Veilig verwijderen

Hiermee kunt u het apparaat veilig van de TV verwijderen.

□ Opties voor de presentatie

■ Stop diashow / Begin diashow

Hiermee kunt u de presentatie starten of stoppen.

■ Snelh. Diashow → Langzaam / Normaal / Snel

Hiermee kunt u de snelheid van de presentatie bepalen.

- Deze functie is alleen tijdens een presentatie beschikbaar.
- U kunt de snelheid van de presentatie ook wijzigen door tijdens de presentatie op de toets **◀** (REW) of **▶** (FF) te drukken.

■ Effect presentatie

Hiermee kunt u het overgangseffect in de presentatie kiezen.

- **Geen / Vervaaag1 / Vervaaag2 / Blind / Spiraal / Ruitjes / Lineair / Trap / Vegen / Willekeur.**

- Deze functie is alleen tijdens een presentatie beschikbaar.

■ Roteren

Hiermee kunt u foto's in een USB-geheugen draaien.

- Wanneer u op de toets **◀** drukt, wordt het beeld 270°, 180°, 90° en 0° gedraaid.
- Wanneer u op de toets **▶** drukt, wordt het beeld 90°, 180°, 270° en 0° gedraaid.
- Het gedraaide bestand wordt niet opgeslagen.

■ Zoom

Hiermee kunt u foto's in een USB-geheugen op het scherm vergroten. (x1 → x2 → x4)

- U kunt de ingezoomde foto verschuiven door op de toets **ENTER** te drukken en vervolgens op de toetsen **▲/▼/◀/▶**. Als de ingezoomde afbeelding kleiner is dan het oorspronkelijke beeldformaat, werkt de verschuivingsfunctie niet.
- Het ingezoomde bestand wordt niet opgeslagen.

■ Achtergr.kl.

Hiermee kunt u achtergrondmuziek instellen bij het weergeven van een presentatie.

- U kunt deze functie alleen gebruiken als er zich zowel muziek- als fotobestanden in het USB-geheugen bevinden.
- Voor het wijzigen van de BGM-modus moeten muziekbestanden worden geladen. Speel muziekbestanden in de categorie af om ze te laden.

□ Opties voor het afspelen van muziek

■ Herhalen → Aan / Uit

Hiermee kunt u muziekbestanden herhaald afspelen.

□ Opties voor het afspelen van films

■ Beeldformaat → Passend / Oorspronkelijk

Hiermee kunt u video afspelen op volledig scherm of op het oorspronkelijke formaat.

■ Instelling ondertiteling



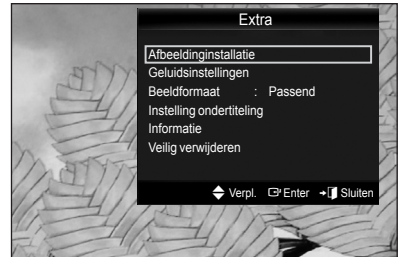



Hiermee kunt u de ondertiteling van de film instellen.



Een foto of presentatie bekijken

□ Een presentatie bekijken

- ☑ Alle bestanden in de Bestandenlijst worden voor de presentatie gebruikt.
- ☑ Tijdens de presentatie worden de bestanden in volgorde afgebeeld vanaf het huidige bestand.
- ☑ De presentatie verloopt in de volgorde waarin de Bestandenlijst is gesorteerd.
- ☑ U kunt tijdens een presentatie automatisch muziekbestanden laten afspelen als **Achtergr.kl.** op **Aan** is ingesteld.
- ☑ Druk op het moment dat een fotolijst wordt weergegeven op de toets **▶** (Afspelen)/**ENTER**  op de afstandsbediening om de presentatie te starten.
- ☑ **Bedieningstoetsen voor de presentatie**

ENTER 	De presentatie afspelen/pauzeren.
	De presentatie afspelen.
	De presentatie pauzeren.
	De presentatie afsluiten en terugkeren naar de fotolijst.
 / 	De snelheid van de presentatie wijzigen.
 TOOLS	Verschillende functies uit de fotomenu's uitvoeren.

□ Huidige groep afspelen

1. Druk op de toets **▲** om naar het gedeelte Sort te gaan.
2. Druk op de toets **◀** of **▶** om een sorteermethode te selecteren.
3. Druk op de toets **▼** om naar het gedeelte Groepenlijst te gaan.
4. Selecteer een groep met de toetsen **◀** en **▶**.
5. Druk op de toets **▶** (Afspelen). Er wordt een presentatie gestart met bestanden uit de geselecteerde groep.

■ U kunt ook het volgende doen

1. Selecteer een sortering en vervolgens in het gedeelte Bestandenlijst de foto's in de gewenste groep.
 - ☑ U kunt naar de voorgaande/volgende groep gaan door te drukken op de toets **◀◀** (REW) of **▶▶** (FF).
2. Druk op de toets **TOOLS**.
3. Druk op de toets **▲** of **▼** om **Huid. afsp.** te selecteren en druk vervolgens op de toets **ENTER** .
 - ☑ Alleen de foto's in de sorteergroep met de geselecteerde bestanden worden voor de presentatie gebruikt.

□ Een presentatie uitvoeren met alleen de geselecteerde bestanden

1. Druk op de toets **▼** om het gedeelte Bestandenlijst te selecteren.
2. Druk op de toets **◀** of **▶** om de gewenste foto in de bestandenlijst te selecteren.
3. Druk op de gele toets.
4. Herhaal deze procedure om meerdere foto's te selecteren.
 - ☑ Links naast de geselecteerde foto verschijnt het symbool **✓**.
 - ☑ Als u één bestand selecteert wordt er geen presentatie uitgevoerd.
 - ☑ Als u de selectie van alle bestanden ongedaan wilt maken, drukt u op de toets **TOOLS** en selecteert u **Niets select**.
5. Druk op de toets **▶** (Afspelen)/**ENTER** .
 - ☑ De geselecteerde bestanden worden voor de presentatie gebruikt.

■ U kunt ook het volgende doen

1. Druk in de Bestandenlijst op de gele toetsen om de gewenste foto's te selecteren.
2. Druk op de toets **TOOLS**.
3. Druk op de toets **▲** of **▼** om **Diashow** te selecteren en druk vervolgens op de toets **ENTER** .
 - ☑ De geselecteerde bestanden worden voor de presentatie gebruikt.

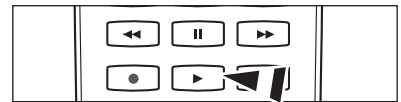

Muziek afspelen

□ Een muziekbestand afspelen

1. Druk op de toets ▼ om het gedeelte Bestandenlijst te selecteren.
2. Druk op de toets ◀ of ▶ om het gewenste muziekbestand te selecteren.
3. Druk op de toets ▶ (Afspelen)/ENTER .
 - In dit menu ziet u alleen bestanden met de extensie MP3. Bestanden met andere extensies worden niet weergegeven, ook al staan ze wel op het USB-apparaat.
 - Het geselecteerde bestand wordt bovenaan weergegeven, compleet met speelduur.
 - U kunt het volume van de muziek instellen met de volumetoets op de afstandsbediening. Als u het geluid wilt onderdrukken, drukt u op **MUTE** op de afstandsbediening.
 - Als het geluid bij het afspelen van MP3-bestanden ongewoon klinkt, past u de **Toonregeling** en **SRS TruSurround HD** in het geluidsmenu aan. (Een overgemoduleerd MP3-bestand kan geluidsproblemen veroorzaken.)
 - Het kan voorkomen dat de speelduur van een muziekbestand wordt weergegeven als '00:00:00' als de informatie betreffende de speelduur niet aan het begin van het bestand wordt aangetroffen.
 - ◀◀ (REW) of ▶▶ (FF) werken niet tijdens het afspelen.

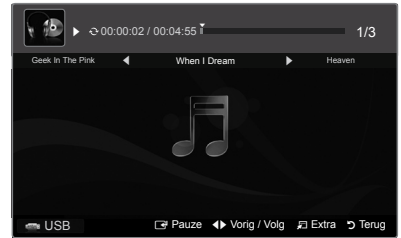

Toetsen voor het afspelen van muziek

ENTER 	Het muziekbestand afspelen/pauzeren.		De afspeelmodus afsluiten en terugkeren naar de muzieklijst.
	Het muziekbestand afspelen.	TOOLS 	Verschillende functies uit de muziekmenu's uitvoeren.
	Het muziekbestand pauzeren.		

Informatiepictogram muziekfunctie

	Wanneer alle muziekbestanden in de map (of het geselecteerde bestand) worden herhaald. Herhalingsmodus is Aan.
	Wanneer alle muziekbestanden in de map (of het geselecteerde bestand) eenmaal worden afgespeeld. Herhalingsmodus is Uit.

□ De muziekgroep afspelen

1. Druk op de toets ▲ om naar het gedeelte Sort te gaan.
2. Druk op de toets ◀ of ▶ om een sorteermethode te selecteren.
3. Druk op de toets ▼ of **ENTER**  om naar het gedeelte Groepenlijst te gaan.
4. Druk op de toets ▶ (Afspelen). De bestanden van de geselecteerde groep worden afgespeeld.

■ U kunt ook het volgende doen

1. Selecteer een sortering en vervolgens in het gedeelte Bestandenlijst de bestanden in de gewenste groep.
 - U kunt naar de voorgaande/volgende groep gaan door te drukken op de toets ◀◀ (REW) of ▶▶ (FF).
2. Druk op de toets **TOOLS**.
3. Druk op de toets ▲ of ▼ om **Huid. afsp.** te selecteren en druk vervolgens op de toets **ENTER** .
 - De muziekbestanden in de sorteergroep waarin het geselecteerde bestand zich bevindt worden afgespeeld.

□ De geselecteerde muziekbestanden afspelen

1. Druk op de toets ▼ om het gedeelte Bestandenlijst te selecteren.
2. Druk op de toets ◀ of ▶ om het gewenste muziekbestand te selecteren.
3. Druk op de gele toets.
4. Herhaal deze procedure om meerdere muziekbestanden te selecteren.
 - Links naast het geselecteerde muziekbestand verschijnt het symbool ✓.
 - Als u de selectie van alle bestanden ongedaan wilt maken, drukt u op de toets **TOOLS** en selecteert u **Niets select.**
5. Druk op de toets ▶ (Afspelen)/**ENTER** .
 - De geselecteerde bestanden worden afgespeeld.

Een filmbestand afspelen

□ Een filmbestand afspelen

1. Druk op de toets ▼ om het gedeelte Bestandenlijst te selecteren.
2. Druk op de toets ◀ of ▶ om het gewenste filmbestand te selecteren,
3. Druk op de toets ▶ (Afspelen)/ENTER .
 - Het geselecteerde bestand wordt afgespeeld.
 - Het geselecteerde bestand wordt bovenaan weergegeven, compleet met speelduur.
 - Het kan voorkomen dat de speelduur van een filmbestand wordt weergegeven als '00:00:00' als de informatie betreffende de speelduur niet aan het begin van het bestand wordt aangetroffen.
 - U kunt spannende multimediatekst van games bekijken, maar de gamefunctie wordt niet ondersteund.









Ondersteunde ondertitelingsindelingen

Naam	Bestandsextensie	Programmeertaal
MPEG-4 op tijd gebaseerde tekst	.txt	XML
SAMI	.smi	HTML
SubRip	.srt	op tekenreeks gebaseerd
SubViewer	.sub	op tekenreeks gebaseerd
Micro DVD	.sub of .txt	op tekenreeks gebaseerd

Ondersteunde videobestandsindelingen

Bestandsextensie	Houder	Videodecoder	Audiocodec	Resolutie
*.avi	AVI	Divx 3.11/4.x/5.1/6.0	MP3 AC3 LPCM ADPCM	720x576
		XviD		1920x1080
		H.264 BP/MP/HP		1920x1080
		MPEG4 SP/ASP		1920x1080
		Motion JPEG		800x600
*.mkv	MKV	Divx 3.11/4.x/5.1/6.0	MP3 AC3 LPCM ADPCM	720x576
		XviD		1920x1080
		H.264 BP/MP/HP		1920x1080
		MPEG4 SP/ASP		1920x1080
		Motion JPEG		800x600
*.asf	ASF	Divx 3.11/4.x/5.1/6.0	MP3 AC3 LPCM ADPCM WMA	720x576
		XviD		1920x1080
		H.264 BP/MP/HP		1920x1080
		MPEG4 SP/ASP		1920x1080
		Motion JPEG		800x600
*.wmv (VC1)	ASF	VC1	WMA	1920x1080
*.mp4	MP4 (SMP4)	H.264 BP/MP/HP	MP3 ADPCM AAC	1920x1080
		MPEG4 SP/ASP		1920x1080
		XVID		1920x1080
*.3gp	3GPP	H.264 BP/MP/HP	ADPCM AAC	1920x1080
		MPEG4 SP/ASP		1920x1080
*.vro	VRO VOB	MPEG2	AC3 MPEG LPCM	1920x1080
		MPEG1		1920x1080
*.mpg *.mpeg	PS	MPEG1	AC3 MPEG LPCM	1920x1080
		MPEG2		1920x1080
*.ts *.tp *.trp	TS	MPEG2	AAC MP3	1920x1080
		H.264		1920x1080
		VC1		1920x1080

Toetsen voor het afspelen van video

ENTER 	Het filmbestand afspelen/onderbreken
	Het filmbestand afspelen
	Het filmbestand onderbreken
	De afspelmmodus afsluiten en terugkeren naar de filmlijst.
 TOOLS	Verschillende functies uit de filmmenu's uitvoeren.
	Vooruit of achteruit door het filmbestand springen.
	Naar het begin/eind van het bestand gaan.

□ De filmgroep afspelen

1. Druk op de toets ▲ om naar het gedeelte Sort te gaan.
2. Druk op de toets ◀ of ▶ om een sorteermethode te selecteren.
3. Druk op de toets ▼ of ENTER [↵] om naar het gedeelte Groepenlijst te gaan.
4. Druk op de toets ▶ (Afspelen). Alleen de bestanden van de geselecteerde groep worden afgespeeld.

■ U kunt ook het volgende doen

1. Selecteer een sortering en vervolgens in het gedeelte Bestandenlijst de bestanden in de gewenste groep.
 U kunt naar de voorgaande/volgende groep gaan door te drukken op de toets ◀ (REW) of ▶ (FF).
2. Druk op de toets **TOOLS**.
3. Druk op de toets ▲ of ▼ om **Huid. afsp.** te selecteren en druk vervolgens op de toets ENTER [↵].
 De filmbestanden in de sorteergroep waarin het geselecteerde bestand zich bevindt worden afgespeeld.

□ De geselecteerde filmbestanden afspelen

1. Druk op de toets ▼ om het gedeelte Bestandenlijst te selecteren.
2. Druk op de toets ◀ of ▶ om het gewenste muziekbestand te selecteren.
3. Druk op de gele toets.
 Links naast het geselecteerde filmbestand verschijnt het symbool ✓.
 Als u de selectie van alle bestanden ongedaan wilt maken, drukt u op de toets **TOOLS** en selecteert u **Niets select**.
4. Herhaal deze procedure om meerdere filmbestanden te selecteren.
5. Druk op de toets ▶ (Afspelen)/ENTER [↵].
 Alleen het geselecteerde bestand wordt afgespeeld.

□ De film doorlopend afspelen (Resume Play)

Als u een film die wordt afgespeeld verlaat, kan deze later weer worden hervat op het punt waar deze was gestopt.

1. Selecteer het filmbestand dat u doorlopend wilt afspelen door het met de toets ◀ of ▶ in de Bestandenlijst te selecteren.
2. Druk op de toets ▶ (Afspelen)/ENTER [↵].
3. Selecteer **Doorl.pnd.** (Resume Play) door op de blauwe toets te drukken.
 De film wordt afgespeeld vanaf het punt waar deze was onderbroken.
 Als de functie **Herinn. doorl. afsp. Film** in het menu **Setup** is ingesteld op **Aan**, verschijnt er een pop-upbericht wanneer het afspelen van een film wordt hervat.

Het menu Setup gebruiken

In Setup vindt u de gebruikersinstellingen van het menu **Media Play**.

1. Druk op de toets **MEDIA.P** op de afstandsbediening om het menu **Media Play** te openen.
 2. Druk op de toets ◀ of ▶ om **Setup** te selecteren en druk vervolgens op de toets ENTER [↵].
 3. Druk op de toets ▲ of ▼ om de gewenste optie te selecteren.
 4. Druk op de toets ◀ of ▶ om de optie te selecteren.
 U kunt de modus **Media Play** afsluiten door te drukken op de toets **MEDIA.P** op de afstandsbediening.
- **Kleurweergave gebruiken** → **Aan / Uit**
Hiermee kunt u foto's op kleur sorteren.
 Als deze optie is ingesteld op **Aan**, kan de laadtijd toenemen, doordat er kleurinformatie van de foto's wordt vergaard.
 - **Herhalen** → **Aan / Uit**
Hiermee kunt u muziekbestanden herhaald laten afspelen.
 - **Herinn. doorl. afsp. Film** → **Aan / Uit**
Hiermee kunt u de helptekst weergeven voor het voortgezet afspelen van een film.
 - **De registratiecode voor DivX® VOD**
Hiermee geeft u de geautoriseerde registratiecode voor de TV weer. Als u met de DivX-website verbinding maakt en de registratiecode bij een persoonlijke account registreert, kunt u een VOD-registratiebestand downloaden. Als u de VOD-registratie via Media Play afspeelt, is de registratie voltooid. Meer informatie over DivX® VOD vindt u op www.DivX.com.
 - **De deactiveringscode voor DivX® VOD**
Wanneer DivX® VOD niet is geregistreerd, wordt de registratiedeactiveringscode weergegeven. Als u deze functie uitvoert wanneer DivX® VOD is geregistreerd, wordt de actuele DivX® VOD-registratie gedeactiveerd.
 - **Uitvoertijd schermbev.** → **10 min / 20 min / 1 uur**
Hiermee kunt u de wachttijd instellen voor het inschakelen van de schermbeveiliging.
 - **Informatie**
Hiermee kunt u de informatie van het aangesloten apparaat weergeven.
 - **Veilig verwijderen**
Hiermee kunt u het apparaat veilig van de TV verwijderen.



Media Play-DLNA

Het DLNA-netwerk instellen

Met DLNA kunt u video en foto's die op uw pc zijn opgeslagen via een netwerkverbinding op uw tv bekijken in de Media Play. U hoeft deze dan niet naar een USB-geheugen te kopiëren en dit op de tv aan te sluiten. Om DLNA te kunnen gebruiken moet de tv zijn aangesloten op het netwerk en moet de DLNA-toepassing zijn geïnstalleerd op de pc.

Netwerkverbindingsdiagram – met gebruik van kabels

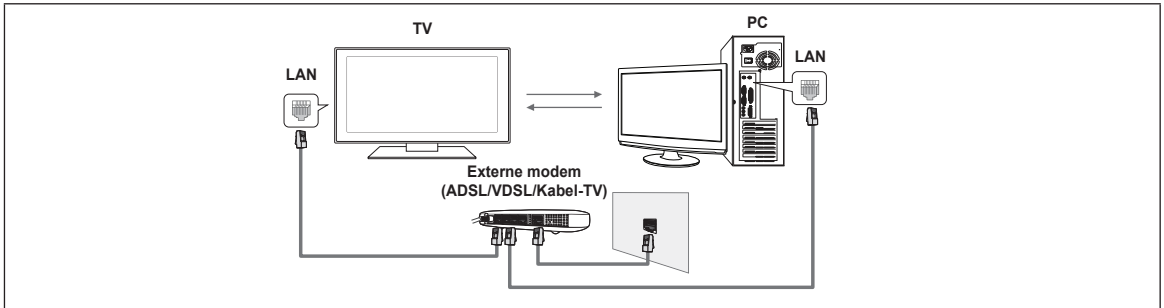

Netwerkverbindingsdiagram – draadloos

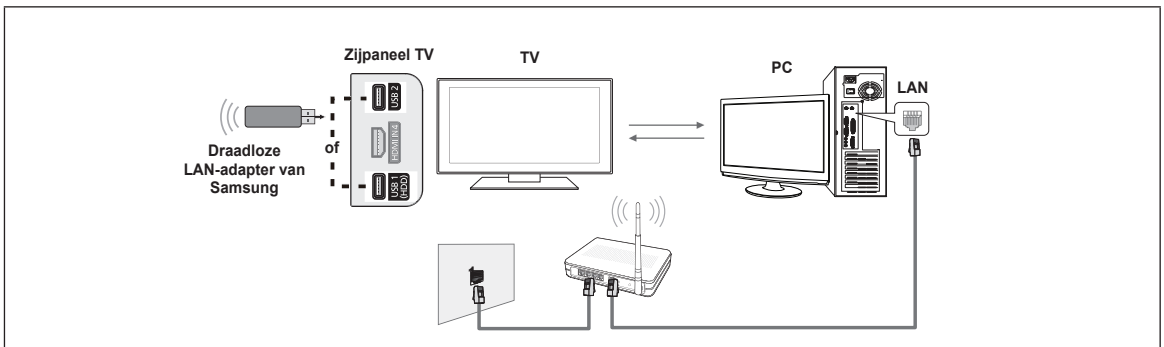

1. Raadpleeg 'Het netwerk instellen' voor meer informatie over het configureren van uw netwerk.
 - Het wordt aanbevolen om de TV en de pc in hetzelfde subnet op te nemen. De eerste 3 delen van het subnetadres en IP-adres van de TV en de pc moeten gelijk zijn en alleen het laatste deel (het hostadres) moet anders zijn (bijvoorbeeld IP-adres : 123.456.789.**)
2. Verbind de pc waarop het programma **Samsung PC Share Manager** wordt geïnstalleerd door middel van een netwerkkabel met de externe modem.
 - U kunt de TV rechtstreeks op de pc aansluiten, zonder de verbinding door een verdeler (router) te laten lopen.

De DLNA-toepassing installeren

Voordat u het materiaal van de pc op de TV kunt afspelen, moet u de toepassing installeren. Om een goede werking van de DLNA-functie te verzekeren, gebruikt u het programma op de cd-rom die met de tv is meegeleverd, of gebruikt u het programma Samsung PC Share Manager dat met het tv-model correspondeert en dat van de website van Samsung kan worden gedownload.

Wordt vervolgd...

■ **Systemvereisten**

1. Plaats de programma-cd die bij de tv is geleverd in de pc.
2. Voor de installatie van het programma is 30MB aan schijfruimte vereist.
 - Als u bestanden deelt, is 30MB aan vasteschijfruimte nodig voor elke 100 bestanden.
 - Als u de bestandsdeling opheft, wordt de vasteschijfruimte die wordt gebruikt voor de miniaturafbeeldingen ook vrijgegeven.

■ **Ondersteunde indelingen**

- **Afbeeldingen** : JPEG/ Audio: MP3/ Video: AVI, MKV, ASF, MP4, 3GPP, PS, TS naam. Zie 'Een filmbestand afspelen' voor uitgebreide aanwijzingen betreffende ondersteunde videobestandsindelingen.

■ **De toepassing installeren**

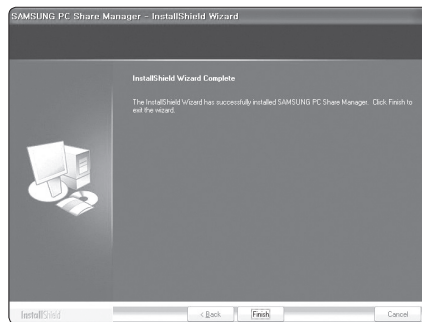
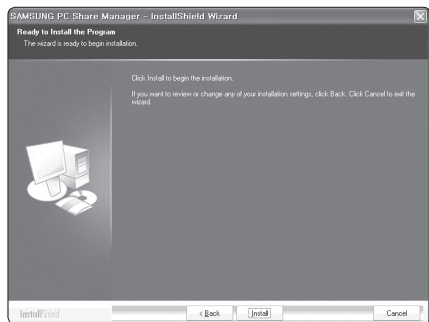
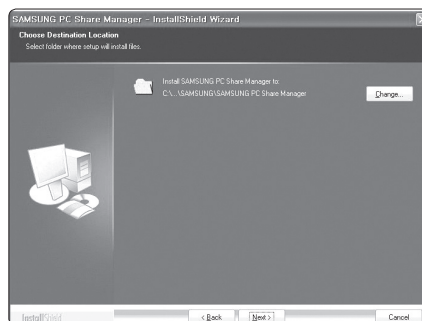
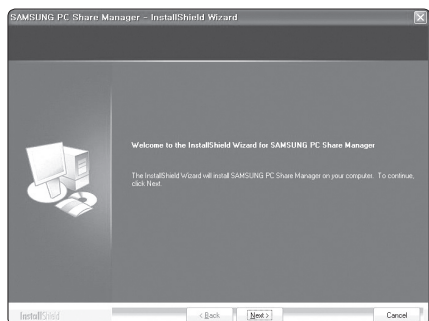

1. Start het bestand Setup.exe op de programma-cd die bij het product is geleverd.
 - U kunt het bestand ook downloaden van www.samsung.com.
2. Installeer de SAMSUNG PC Share Manager zoals aangegeven in de onderstaande afbeeldingen.
3. Nadat de installatie is voltooid verschijnt het pictogram PC Share Manager op het PC.
 - Dubbelklik op het pictogram om het programma uit te voeren.

De DLNA-toepassing gebruiken

De indeling van het programmascherm

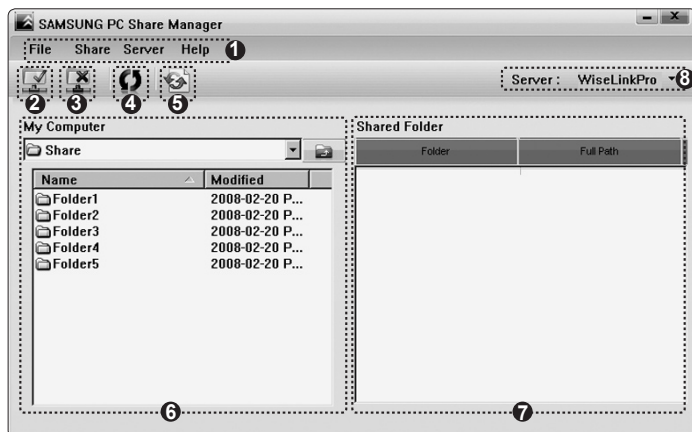

1. **Menu's** : De toepassing kent de volgende menu's : **Bestnd**, **Delen**, **Server** en **Help**.
2. De geselecteerde pc-servermap delen.
3. Het delen opheffen
4. De pc-map en -bestanden vernieuwen.
5. De status van de gedeelde map synchroniseren.
6. Overzicht van de mappen en bestanden op de pc die worden gedeeld.
7. Overzicht van de mappen die door de gebruiker worden gedeeld.
8. Pc-servernaam die wordt weergegeven in de apparatenlijst van de Media Play : klik om de naam te wijzigen.

❑ Delen

■ Een map delen

U kunt een map op uw pc delen met de tv.

■ Het delen van een map opheffen

U kunt het delen van een map op uw pc opheffen. Selecteer een map in het deelvenster **map delen** en klik op **delen ongedaan maken**.

■ De huidige instellingen toepassen

Voer deze handeling uit wanneer dit nodig is in verband met het delen van een nieuwe map of het opheffen van het delen van een map. Het menu Gewijzigde status inst. past de wijzigingen in de gedeelde mappen toe op de gegevens die zijn opgeslagen met het programma PC share. Aangezien het toepassen van wijzigingen op de interne gegevens een tijdrovend proces is, stelt deze functie de gebruiker in staat de wijzigingen alleen toe te passen op het moment dat dit nodig is. Zolang de optie Gewijzigde status inst. nog niet is geselecteerd, wordt de gewijzigde toestand van de gedeelde map niet toegepast op de server. Wijzigingen in de gedeelde mappen worden pas toegepast op de pc nadat u de optie **Gewijzigde status inst.** hebt geselecteerd.

■ Toegangsrechten instellen

Om de tv in staat te stellen de pc te vinden moet deze worden ingesteld op Beleid apparaat instellen in het venster Access Permission Settings. Bovendien moeten de pc-server en de tv zich binnen hetzelfde subnet bevinden.

- Methode : Open het menu **delen** en kies **Beleid apparaat instellen**. Items die niet kunnen worden geselecteerd worden in grijs weergegeven. U kunt de toegangsrechten wijzigen met de knoppen **Allow Accepteren** / **Weigeren**. U kunt een item verwijderen door het te selecteren en op **geselecteerd item** verwijderen te klikken.

❑ Server

■ Server

U kent het gebruik van uw pc als server inschakelen en uitschakelen.

■ Server starten tijdens het opstarten van Windows

U kunt instellen of de server op de pc automatisch moet worden gestart tijdens het opstarten van Windows.

■ Servernaam wijzigen

U kunt de naam van de pc-server wijzigen.

De DLNA-functie gebruiken

❑ Het DLNA-menu gebruiken

DLNA (Digital Living Network Alliance) maakt het mogelijk materiaal af te spelen dat is opgeslagen op een DLNA-server (meestal uw PC) die rechtstreeks of via een netwerk met uw tv is verbonden. Media Play maakt het om mogelijk materiaal in een USB-geheugen dat op de televisie is aangesloten af te spelen, terwijl DLNA het mogelijk maakt om materiaal af te spelen op een DLNA-server (uw pc) die rechtstreeks of via een netwerk met uw televisie verbonden is. De procedure voor het gebruik van het materiaal is dezelfde als bij **Media Play (USB & DLNA)**.

1. Druk op de toets **MEDIA.P** op de afstandsbediening om het DLNA-menu te openen.
2. Druk op de toets ◀ of ▶ om een van de pictogrammen (**Photo**, **Music**, **Movie**, **Setup**) te selecteren en druk vervolgens op de toets **ENTER** [↵].

- ☑ U kunt de modus **DLNA** afsluiten door te drukken op de toets **MEDIA.P** op de afstandsbediening.
- ☑ DLNA ondersteunt de volgende functies niet.
 - De functies Achtergrondmuziek en Instellingen achtergrondmuziek.
 - Bestanden sorteren op voorkeur in de mappen Foto, Muziek en Film.
 - De functie Groep wzn.
 - Kopiëren / Verwijderen.
 - De functie Veilig verwijderen.
 - De functie van de knoppen REW/FF (◀/▶) tijdens het afspelen van een film.
 - De film doorlopend afspelen (Resume Play).
- ☑ De Skip-functie werkt mogelijk niet met bepaalde indelingen, zoals ASF en MKV.
- ☑ Divx DRM, Multi-audio en bijgevoegde ondertiteling wordt niet ondersteund.
- ☑ Samsung PC Share Manager moet door de pc-firewall worden toegestaan.
- ☑ De functie Skip (toetsen ◀/▶) of Pause werkt mogelijk niet wanneer er een film wordt afgespeeld via de DLNA van een andere fabrikant, afhankelijk van het betreffende materiaal.
- ☑ De speelduur wordt mogelijk niet weergegeven terwijl een film wordt afgespeeld.

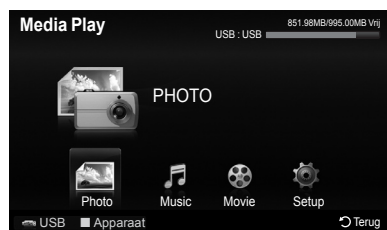

Over Anynet+

Anynet+-apparaten aansluiten

Anynet+ is een functie waarmee u alle aangesloten Samsung-apparaten die Anynet+ ondersteunen, kunt bedienen met de afstandsbediening van de Samsung-tv. Het Anynet+ -systeem kan alleen worden gebruikt met Samsung-apparaten die over Anynet+ beschikken. Om u ervan te verzekeren dat uw Samsung-apparaat deze functie heeft, kunt u controleren of er een Anynet+-logo op het apparaat zit.

Op een tv aansluiten

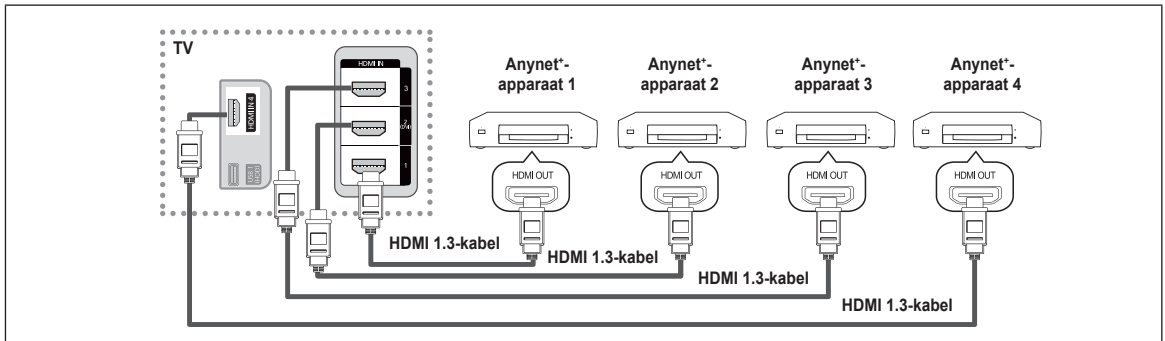

1. Sluit de HDMI-kabel aan op een HDMI-aansluiting op de tv ([HDMI IN 1], [HDMI IN 2 (DVI)], [HDMI IN 3] of [HDMI IN 4]) en op de aansluiting HDMI OUT van het betreffende Anynet+-apparaat.

Op de thuisbioscoop aansluiten

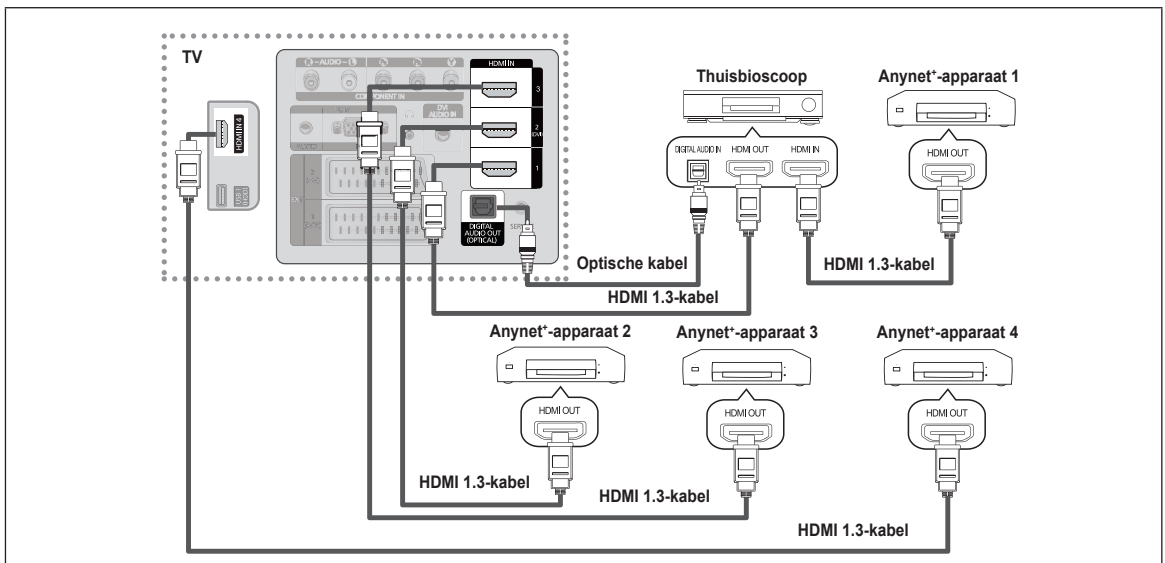

1. Sluit de HDMI-kabel aan op een HDMI-aansluiting op de tv ([HDMI IN 1], [HDMI IN 2 (DVI)], [HDMI IN 3] of [HDMI IN 4]) en op de aansluiting HDMI OUT van het betreffende Anynet+-apparaat.
 2. Verbind de HDMI-kabel op de aansluiting HDMI IN van de thuisbioscoop en de uitgang HDMI OUT van het betreffende Anynet+-apparaat.
- Verbind de optische kabel tussen de uitgang Digital Audio Out (Optical) op uw tv en de ingang Digital Audio van de thuisbioscoop.
 - Wanneer de bovenstaande verbinding wordt gevolgd, voert de optische aansluiting slechts 2-kanaals audiosignaal uit. U hoort alleen geluid uit de linker- en rechterluidspreker van de thuisbioscoop en de subwoofer. Voor een 5.1-kanaals audiosignaal, sluit u de optische aansluiting van de dvd-speler of aftakdoos/satellietontvanger (Anynet+-apparaat 1 of 2) rechtstreeks aan op een versterker of op de thuisbioscoop en niet op de tv.
 - Alleen één thuisbioscoop aansluiten.
 - U kunt een Anynet+-apparaat aansluiten met een HDMI 1.3-kabel. Bepaalde HDMI-kabels ondersteunen mogelijk geen Anynet+-functies.
 - Anynet+ werkt wanneer het AV-apparaat dat Anynet+ ondersteunt, op stand-by staat of is ingeschakeld.
 - Anynet+ ondersteunt maximaal 12 AV-apparaten. U kunt maximaal drie apparaten van hetzelfde type aansluiten.
 - Anynet+ ondersteunt hoogstens drie apparaten tegelijk.

Anynet+ instellen

□ Anynet+(HDMI-CEC) instellen

 Druk op de toets **TOOLS** om het menu **Extra** weer te geven. U kunt het Anynet+-menu ook weergegeven door **Extra** → **Anynet+ (HDMI-CEC)** te selecteren.

■ Anynet+ (HDMI-CEC) → Uit / Aan

Als u de functie Anynet+ wilt gebruiken, moet **Anynet+ (HDMI-CEC)** zijn ingesteld op **Aan**.

Wanneer de functie **Anynet+ (HDMI-CEC)** is uitgeschakeld, worden alle bewerkingen betreffende Anynet+ uitgeschakeld.

■ Automatisch uitschakelen → Nee / Ja

Een Anynet+-apparaat automatisch uitschakelen wanneer de tv wordt uitgeschakeld.

De actieve bron op de afstandsbediening van de tv moet te worden ingesteld op TV om de functie Anynet+ te kunnen gebruiken.

Wanneer u **Automatisch uitschakelen** instelt op **Ja**, worden de externe apparaten die zijn aangesloten, ook uitgeschakeld wanneer de tv wordt uitgeschakeld. Wanneer een extern apparaat nog opneemt, kan dit mogelijk wel of niet worden uitgeschakeld.

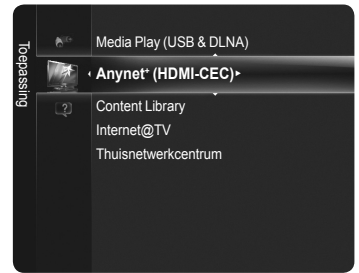

Tussen Anynet+-apparaten schakelen

1. Druk op de toets **TOOLS**. Druk op de toets **ENTER** om **Anynet+ (HDMI-CEC)** te selecteren.

2. Druk op de toets **▲** of **▼** om **Apparatenlijst** selecteren en druk vervolgens op de toets **ENTER**.

De Anynet+ -apparaten die op de tv zijn aangesloten, worden weergegeven. Wanneer u het door u gewenste apparaat niet kunt vinden, kunt u op de rode knop drukken om op apparaten te scannen.

Alleen wanneer u in het in menu **Instellingen** de optie **Anynet+ (HDMI-CEC)** instelt op **Aan**, wordt het menu **Apparatenlijst** weergegeven.

3. Druk op de toets **▲** of **▼** om een bepaald apparaat te selecteren en druk vervolgens op de toets **ENTER**. Er wordt naar het geselecteerde apparaat overgeschakeld.

Het kan twee minuten voordat naar de geselecteerde apparaten is overgeschakeld. U kunt de bewerking in de tussentijd niet annuleren.

De benodigde tijd voor het zoeken naar apparaten wordt bepaald door het aantal aangesloten apparaten.

Als u een extern apparaat hebt geselecteerd door op de toets **SOURCE** te drukken, kunt u de functie Anynet+ niet gebruiken. Zorg ervoor dat u naar een extern Anynet+-apparaat schakelt via de toets **TOOLS**.



□ Menu Anynet+

Welke opties in het menu Anynet+ worden weergegeven, is afhankelijk van het type en de status van de Anynet+-apparaten die op de tv zijn aangesloten.

Menu Anynet+	Beschrijving
Tv weergeven	De modus Anynet+ schakelt naar de tv-uitzendmodus.
Apparatenlijst	Geeft de lijst met Anynet+-apparaten weer.
(apparaat_naam)Menu	Toont de menu's van het aangesloten apparaat. Wanneer er bijvoorbeeld een dvd-recorder is aangesloten, verschijnt het diskmenu van de dvd-recorder.
(apparaat_naam) INFO	Toont de afspeelmenu's van het aangesloten apparaat. Wanneer er bijvoorbeeld een dvd-recorder is aangesloten, verschijnt het afspeelmenu van de dvd-recorder.
Opnemen (*recorder)	Starten van opname. (Dit menu werkt alleen bij een apparaat dat opnemen ondersteunt.)
(*recorder) Opname reserveren	Hiermee kunt een opname voor de recorder reserveren. (Dit is alleen beschikbaar voor apparaten die de functie recording reservation ondersteunen).
Opname stoppen : (*recorder)	Hiermee wordt het opnemen beëindigd.
Ontvangern	Geluid wordt uitgevoerd via de ontvanger.

Wordt vervolgd...

□ Beschikbare toetsen op afstandsbediening van de tv in de modus Anynet*

Type apparaat	Bedieningsstatus	Beschikbare toetsen
Anynet*-apparaat	Nadat u naar het apparaat bent geschakeld, wanneer het menu van het betreffende apparaat wordt weergegeven op het scherm.	Cijfertoetsen ▲/▼/ De toetsen ◀/▶/ENTER kleurtoetsen /de toets EXIT
	Nadat u naar het apparaat bent geschakeld, terwijl u een bestand afspeelt.	◀◀ (Terugspoelen) / ▶▶ (Vooruitspoelen) ◻ (Stop) / ▶ (Afspelen) / ◻ (Pauze)
Apparaat met ingebouwde tuner	Nadat u naar het apparaat bent overgeschakeld, wanneer u tv kijkt.	Toets P ▲ / ▼
Audioapparaat	Wanneer ontvanger is ingeschakeld.	Toets ▲ / ▼ / ◻ Toets MUTE

- ☑ De functie Anynet* werkt alleen wanneer de actieve bron op de afstandsbediening is ingesteld op tv.
- ☑ De toets ◻ werkt alleen wanneer opname mogelijk is.
- ☑ U kunt Anynet*-apparaten niet bedienen met de toetsen op de tv.
- ☑ U kunt Anynet*-apparaten alleen bedienen met de afstandsbediening van de tv.
- ☑ De afstandsbediening van de tv werkt mogelijk niet in bepaalde omstandigheden. Selecteer in dat geval opnieuw het Anynet*-apparaat.
- ☑ De **Anynet***-functies werken niet bij producten van andere fabrikanten.
- ☑ De werking van de toetsen ◻, ◻ is enigszins afhankelijk van het apparaat.
- ☑ Wanneer er meerdere opnameapparaten zijn aangesloten, worden deze weergegeven als (*recorder) en wanneer er slechts één opnameapparaat is aangesloten, wordt deze weergegeven als (*apparaat_naam).

Opnemen

U kunt een tv-programma opnemen met een Samsung-recorder.

1. Druk op de toets **TOOLS**. Druk op de toets **ENTER** om **Anynet* (HDMI-CEC)** te selecteren.
2. Druk op de toets ▲ of ▼ om **Opnemen (recorder)** te selecteren en druk vervolgens op de toets **ENTER**. Het opnemen wordt gestart.
 - ☑ **Bij meerdere opnameapparaten**
Wanneer er meerdere opnameapparaten zijn aangesloten, wordt een apparatenlijst weergegeven. Druk op de toets ▲ of ▼ om een opnameapparaat te selecteren en druk vervolgens op de toets **ENTER**. Het opnemen wordt gestart.
 - ☑ **Wanneer het opnameapparaat niet wordt weergegeven**
selecteert u **Apparatenlijst** en drukt u op de rode toets om apparaten te zoeken.
 - ☑ Wanneer u op de toets ◻ drukt, wordt datgene waar u op dat moment naar kijkt, opgenomen. Wanneer u vanaf een ander apparaat een video bekijkt, wordt de video van dat apparaat opgenomen.
 - ☑ Controleer voor u begint met opnemen of de antenne correct is aangesloten op het opnameapparaat. Voor het correct aansluiten van een antenne op een opnameapparaat kunt u de gebruikershandleiding van het opnameapparaat raadplegen.



Luisteren via een ontvanger

U kunt geluid beluisteren via een ontvanger in plaats van de luidsprekers van de tv.

1. Druk op de toets **TOOLS**. Druk op de toets **ENTER** om **Anynet+ (HDMI-CEC)** te selecteren.
2. Druk op de toets **▲** of **▼** voor het selecteren van **Ontvanger**. Druk op de toets **◀** of **▶** om **Aan** of **Uit** te selecteren.

- Wanneer uw ontvanger alleen audio ondersteunt, verschijnt deze wellicht niet in de apparatenlijst.
- De ontvanger werkt wanneer u de Optical IN-aansluiting van de ontvanger correct hebt aangesloten op de Optical Out-aansluiting van de tv.
- Wanneer de ontvanger (thuisbioscoop) is ingesteld op Aan, hoort u alleen geluid via de Optical-aansluiting van de tv. Wanneer de tv een DTV-sigitaal (antenne) weergeeft, verstuurt de tv een 5.1-kanaals geluidssignaal naar de ontvanger van de thuisbioscoop. Wanneer de bron een digitaal onderdeel is, zoals een dvd en deze op de tv aangesloten is via HDMI, geeft de ontvanger van de thuisbioscoop alleen een 2-kanaals signaal weer.
- Wanneer u de functie Media Play gebruikt, wordt het geluid mogelijk niet goed uitgevoerd via de ontvanger.
- Wanneer u via de ontvanger luistert, gelden er beperkingen voor het gebruik van de audiomenu's.
- Wanneer de stroomvoorziening naar de tv wordt onderbroken en de Ontvanger is ingesteld op Aan is het mogelijk dat voor Luidspreker selecteren de optie Ext. luidspreker is geselecteerd wanneer de tv opnieuw wordt ingeschakeld. (Zie pagina 21)



Problemen oplossen m.b.t. Anynet+

Symptoom	Oplossing
Anynet+ werkt niet.	<ul style="list-style-type: none"> • Controleer of het apparaat een Anynet+-apparaat is. Het Anynet+-systeem ondersteunt alleen Anynet+ apparaten. • Sluit niet meer dan één ontvanger aan (thuisbioscoop). • Controleer of het netsnoer van het Anynet+-apparaat correct is aangesloten. • Controleer de video-/audio-/HDMI 1.3-kabelverbindingen van het Anynet+-apparaat. • Controleer of Anynet+ (HDMI-CEC) is ingesteld op Aan in het instellingenmenu Anynet+. • Controleer of de afstandsbediening van de tv in de tv-modus staat. • Controleer of het de exclusieve afstandsbediening van Anynet+ is. • In bepaalde situaties werkt Anynet+ niet. (Kanalen zoeken, Media Play uitvoeren, Plug & Play, enzovoort.) • Wanneer u de HDMI 1.3-kabel aansluit of verwijdt, dient u opnieuw naar apparaten te zoeken of uw televisie uit te schakelen en opnieuw in te schakelen. • Controleer of de Anynet+-functie van het Anynet+-apparaat is ingeschakeld.
Ik wil Anynet+ starten.	<ul style="list-style-type: none"> • Controleer of het Anynet+-apparaat goed is aangesloten op de tv en controleer of Anynet+ (HDMI-CEC) is ingesteld op Aan in het instellingenmenu van Anynet+. • Druk op de toets TV op de afstandsbediening van de tv om naar de tv te schakelen. Druk vervolgens op de toets TOOLS om het menu Anynet+ te openen en het gewenste menu te selecteren.
Ik wil Anynet+ verlaten.	<ul style="list-style-type: none"> • Selecteer Tv weergeven in het menu Anynet+. • Druk op de toets SOURCE op de afstandsbediening van de tv en selecteer een ander apparaat dan een Anynet+-apparaat. (De kanaaltoets werkt alleen wanneer er geen Anynet+-apparaat met een ingebouwde tuner is aangesloten.)
Het bericht Verbinden met Anynet+-apparaat... wordt weergegeven op het scherm.	<ul style="list-style-type: none"> • U kunt de afstandsbediening gebruiken voor het configureren van Anynet+ of het schakelen naar een weergavemodus. • Gebruik de afstandsbediening wanneer u klaar bent met het instellen van Anynet+ of met het schakelen naar een weergavemodus.
Het Anynet+-apparaat speelt niets af.	<ul style="list-style-type: none"> • U kunt de afspeelfunctie niet gebruiken wanneer Plug & Play actief is.
Het aangesloten apparaat wordt niet weergegeven.	<ul style="list-style-type: none"> • Controleer of het apparaat Anynet+-functies ondersteunt. • Controleer of de HDMI 1.3-kabel op de correcte manier is aangesloten. • Controleer of Anynet+ (HDMI-CEC) is ingesteld op Aan in het instellingenmenu van Anynet+. • Zoek opnieuw naar Anynet+-apparaten. • U kunt een Anynet+-apparaat alleen aansluiten met een HDMI 1.3-kabel. Het is mogelijk dat bepaalde HDMI-kabels geen Anynet+-functies ondersteunen. • Wanneer het wordt beëindigd door een bijzondere situatie, bijvoorbeeld wanneer de HDMI-kabel of het netsnoer wordt losgekoppeld, of wanneer er een stroomstoring optreedt, herhaalt u het scannen op apparaten.
Het televisieprogramma kan niet worden opgenomen.	<ul style="list-style-type: none"> • Controleer of de antenneaansluiting op het apparaat voor opname correct is aangesloten.
Het geluid van de televisie wordt niet uitgevoerd via de ontvanger.	<ul style="list-style-type: none"> • Maak verbinding tussen de TV en de ontvanger met gebruik van de optische kabel.

Content Library

De Content Library activeren

Met de Content Library kunt u de geïntegreerde inhoud van tv of inhoud op een USB-apparaat weergeven en afspelen.

1. Druk op de **MENU**-knop. Druk op de toets **▲** of **▼** om **Toepassing** te selecteren en druk vervolgens op de toets **ENTER**.
2. Druk op de toets **▲** of **▼** om **Content Library** te selecteren en druk vervolgens op de toets **ENTER**. Het hoofdmenu van de Content Library wordt weergegeven.

- Druk op de toets **CONTENT** op de afstandsbediening om het hoofdmenu **Content Library** weer te geven.

3. Druk op de toets **◀** of **▶** om een pictogram te selecteren (**Galerie, Koken, Kinderen, Fitness, Overige, Inhoud beheren**) en druk vervolgens op de toets **ENTER**.

- Het geselecteerde item wordt uitgevoerd.

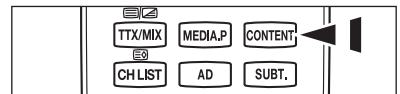
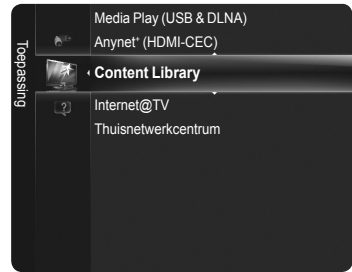

De afstandsbediening gebruiken in het menu Content Library

Toets	Effect
▲/▼/◀/▶	De cursor verplaatsen en een item markeren.
ENTER	Het gemarkeerde item selecteren.
RETURN	Terug naar het vorige menu.
EXIT	De huidige functie beëindigen en terugkeren naar het hoofdmenu van de Content Library .
Gekleurde toetsen	Knoppen en corresponderende functies worden beschreven op de betreffende pagina.
▶ [+]/[-]	Hiermee kunt u het volume van de afgespeelde inhoud regelen.
CONTENT	De modus Content Library openen of sluiten.

- Als u op de volumetoetsen of de toets **MUTE** drukt, wordt er geen informatie weergegeven in het schermmenu, maar werkt de functie wel gewoon.
- Druk op de toets **P** op de afstandsbediening om terug te keren naar de modus TV.

- DE CONTENT LIBRARY BEVAT TEKST, GRAFISCHE ELEMENTEN, AFBEELDINGEN, MULTIMEDIA EN ANDER MATERIAAL, DAT UITSLUITEND IS BEDOELD VOOR INFORMATIEVE EN PROMOTIONELE DOELEINDEN. DE INHOUD VAN DE CONTENT LIBRARY IS GEWIJZIGD EN WORDT VOORTDUREND HERZIEN EN BIJGEWERKT. HET MATERIAAL IN DE CONTENT LIBRARY IS MOGELIJK NIET VOOR ELK PUBLIEK GESCHIKT.**
- DE INFORMATIE IN DE CONTENT LIBRARY WORDT ALS ZODANIG, ZONDER VERDERE GARANTIES GELEVERD. HOEWEL DE INFORMATIE IN DE CONTENTLIBRARY IS VERKREGEN VAN OF VOLDOET AAN BRONNEN WAARVAN WIJ GELOVEN DAT ZE BETROUWBAAR ZIJN, KAN SAMSUNG GEEN ENKELE GARANTIE GEVEN BETREFFENDE DE NAUWKEURIGHEID, GELDIGHEID, ACTUALITEIT, VOLLEDIGHEID OF GESCHIKTHEID VOOR EEN BEPAALD DOEL VAN ENIGE INFORMATIE OF GEGEVENS DIE U TER BESCHIKKING ZIJN GESTELD. IN GEEN ENKELE OMSTANDIGHEID, MET INBEGRIJ VAN NALATIGHEID, ZAL SAMSUNG AANSPRAKELIJK WORDEN GEHOUDEN, HETZIJ CONTRACTUEEL OF GERECHTELIJK, VOOR ENIGE DIRECTE, INDIRECTE, INCIDENTELE, BIJZONDERE OFGEVOLGSCHADE, KOSTEN VOOR GERECHTELIJKE BIJSTAND, ONKOSTEN OF WELKE ANDERE GELEDEN SCHADE DAN OOK VOORTKOMEND UIT, OF IN VERBAND MET, ENIGE INFORMATIE IN, OF HET GEBRUIK VAN, DE CONTENT LIBRARY, ZELFS INDIEN ZIJ OP DE HOOGTE WAS GESTELD VAN DE MOGELIJKHEID VAN DERGELIJKE SCHADE.**

De Content Library gebruiken

□ Galerie

Met deze functie wordt een diapresentatie afgespeeld met hoge-resolutiebeelden en achtergrondmuziek.. Met de functie Galerie van de tv kunt u de sfeer in huis wijzigen.

- Druk op de knop **INFO** om de naam van de artiest en gedetailleerde informatie in het Engels weer te geven voor elke afbeelding (de informatie is momenteel alleen in het Engels beschikbaar).
- U kunt de diavoorstelling onderbreken door tijdens de voorstelling op de toets **ENTER**  te drukken.
- Het copyright van de inhoud van de Galerie en alle bijbehorende zaken zijn voorbehouden aan Timespace / JoongAng M&B, Inc.

□ Koken

U kunt diverse recepten bekijken die u stap voor stap kunt volgen. Deze inhoud geeft u leuke ideeën voor een maaltijd.

- De recepten in de categorie **Koken** van de Samsung-tv zijn gebaseerd op recepten gepubliceerd door Anness Publishing.
- Het copyright van de inhoud van de categorie **Koken** en alle bijbehorende zaken zijn voorbehouden aan Practical Pictures.

□ Kinderen.

Dit is educatief en interactief materiaal dat kinderen herhaaldelijk kunnen bekijken. Geniet van de verhalen, liedjes en spelletjes met de personages Boowa en Kwala.

- Het copyright van de inhoud van de categorie Kinderen en alle bijbehorende zaken zijn voorbehouden aan UpToTen.

□ Fitness

Dit is nuttige informatie voor de gezondheid, met strek- en rekoefeningen op geluid voor het hele gezin.

□ Inhoud beheren

■ Mijn inhoud

De inhoud wordt op dezelfde manier gebruikt als de inhoud in het geheugen van de tv. De inhoud van het externe USB-apparaat wordt direct afgespeeld.

■ USB

U kunt inhoud opslaan op een USB-geheugen en afspelen op uw tv. De inhoud van een extern USB-geheugen wordt rechtstreeks afgespeeld en gekopieerd naar het geïntegreerde Flash-geheugen in de tv.

- De **Content Library** ondersteunt USB MSC-apparaten. MSC staat voor Mass Storage Class, een apparaat waarop grote hoeveelheden gegevens tegelijk kunnen worden opgeslagen en getransporteerd. Voorbeelden van MSC zijn pendrives en geheugenkaartlezers. (USB HDD en HUB worden niet ondersteunt.)
- Wanneer u een game speelt vanaf een extern USB-geheugen kunt u uw prestaties opslaan (afhankelijk van de game). Ga voorzichtig te werk bij het verwijderen van een USB-geheugenapparaat, want als u dat doet terwijl gegevens worden opgeslagen kunnen gegevens verloren gaan.
- Nieuwe inhoud downloaden
Via de website samsung.com wordt nieuw materiaal gratis beschikbaar gesteld in aanvulling op het ingebouwde materiaal. U hebt een UDN-nummer nodig om betaalde inhoud te kunnen downloaden. Controleer het UDN-nummer alvorens u een nieuw item downloadt.
 1. Ga naar de website www.samsung.com
 2. Selecteer een item op de pagina Contents Download.
 3. Download het materiaal naar het USB-geheugen.
 4. Ga naar het hoofdmenu van de Content Library door op de toets **CONTENT** te drukken of kies **Content Library (Menu → Toepassing → Content Library)**
 5. Sluit het USB-geheugen aan op de USB-poort aan de zijkant van de tv.
 6. Hier ziet u het subitem dat u hebt gedownload.
 7. Selecteer een item en druk op de toets enter.
 8. U kunt het geselecteerde item afspelen.

■ Instellingen

- **Uitvoertijd schermbeveiliging → 10 min. / 20min. / 40 min. / 1 uur**
Hiermee kunt u de wachttijd instellen voor het inschakelen van de schermbeveiliging.
- **UDN bewaren** (Unique Device Number)
Het 18-cijferige nummer op het scherm is de productcode.
U kunt het UDN opslaan op uw USB-geheugen.
- USB-opslagapparaten met het NTFS-bestandssysteem ondersteunen het opslaan van UDN niet.

Internet@TV

U kunt diverse internetdiensten gebruiken, zowel voor nuttige informatie en als voor amusement.

Als u problemen ondervindt bij het gebruik van een widget-service, neemt u contact op met de serviceprovider. Druk wanneer u in de widget bent op de groene toets voor de contactgegevens, of bezoek de helpwebsite voor informatie over de widgetserviceprovider.

- Afhankelijk van de regio wordt Engels mogelijk niet in de widget-service ondersteund.
- Ova funkcija možda neće biti podržana u zavisnosti od zemlje.

Aan de slag met Internet@TV

Internet@TV biedt een ingebouwde internet- en televisiebeleving die wordt aangestuurd door de Yahoo!® Widget Engine. Hiermee kunt u de koers van uw aandelen in de gaten houden, foto's met vrienden en familie delen en het nieuws en de weersverwachting bekijken, allemaal via de **Internet@TV**-service op de televisie.

- Als de netwerkomstandigheden instabiel zijn, werkt deze functie mogelijk niet. De tv wordt dan automatisch uitgeschakeld. Als dit niet gebeurt, schakelt u de tv met behulp van de aan-uitknop uit.
- Vanwege netwerkomstandigheden kan het zijn dat u bij gebruik van deze functie soms een zekere traagheid ervaart.

Wanneer u **Internet@TV** voor het eerst uitvoert, worden automatisch de basisopties ingesteld.

- Als eerste moet u uw netwerk instellen. Raadpleeg 'Netwerk instellen' voor meer informatie over het configureren van uw netwerk.
- Wanneer uw netwerk functioneert, leidt de Internet@TV-software u door een stapsgewijze instelwizard.

Alle inhoud en diensten die via dit apparaat beschikbaar zijn, zijn het eigendom van derde partijen en worden beschermd door auteursrecht, handelsmerk en/of andere wetten betreffende intellectueel eigendom. Zulke inhoud en diensten worden uitsluitend geleverd voor persoonlijk, niet-commercieel gebruik. Het is u niet toegestaan enige inhoud of diensten te gebruiken op een manier die niet is geautoriseerd door de eigenaar van de inhoud of de leverancier van de diensten. Zonder het voorgaande te beperken, is het u zonder uitdrukkelijke toestemming van de eigenaar van de inhoud of leverancier van de diensten, niet toegestaan om enige inhoud of diensten die via deze dienst beschikbaar zijn, te wijzigen, te kopiëren, te reproduceren, opnieuw te publiceren, te uploaden, te plaatsen, door te geven, te vertalen, te verkopen, afgeleide werken te creëren, te gebruiken of te verspreiden.

INHOUD EN DIENSTEN VAN DERDE PARTIJEN WORDEN ZONDER VERDERE GARANTIES GELEVERD. SAMSUNG GEEFT GEEN GARANTIE VOOR DIENSTEN OF INFORMATIE ZOALS DEZE WORDEN GELEVERD, HETZIJ UITDRUKKELIJK OF IMPLICIET, VOOR WELK DOEL DAN OOK. SAMSUNG WIJST NADRUKKELIJK ENIGE IMPLICIETE GARANTIE, WAARONDER, MAAR NIET BEPERKT TOT, GARANTIES VAN VERKOOPBAARHEID OF GESCHIKTHEID VOOR EEN BEPAALD DOEL, VAN DE HAND. SAMSUNG GARANDEERT DE NAUWKEURIGHEID, GELDIGHEID, TIJDIGHEID, WETTIGHEID OF VOLLEDIGHEID VAN INHOUD OF DIENSTEN DIE DOOR DIT APPARAAT BESCHIKBAAR WORDEN GESTELD VOOR WELKE DOELEN DAN OOK EN IN GEEN GEVAL, WAARONDER NALATIGHEID, IS SAMSUNG AANSPRAKELIJK, HETZIJ CONTRACTUEEL OF DOOR ONRECHTMATIGHEID VOOR DIRECTE, INDIRECTE, INCIDENTELE, SPECIALE SCHADE OF GEVOLGSCHADE, ADVOCATENKOSTEN OF OVERIGE KOSTEN VOORTVLOEIEND UIT OF VERBAND HOUDEND MET INFORMATIE AFKOMSTIG VAN OF ALS GEVOLG VAN HET GEBRUIK VAN ENIGE INHOUD OF SERVICE DOOR U OF EEN ANDERE DERDE, ZELFS INDIEN MEN OP DE HOOGTE IS GESTELD VAN DE MOGELIJKHEID VAN DERGELIJKE KOSTEN.

Diensten van derde partijen kunnen op elk moment worden stopgezet of onderbroken en Samsung verklaart en garandeert niet dat enige inhoud of service gedurende een periode beschikbaar blijft. De inhoud en diensten worden verstuurd door derde partijen middels netwerken en verzendingsmiddelen waar Samsung geen controle over heeft. Zonder de algemeenheid te van deze vrijwaring te beperken wijst Samsung uitdrukkelijk alle verantwoordelijkheid of aansprakelijkheid van de hand voor enige onderbreking of opschorting van enige via dit apparaat beschikbare inhoud of diensten. Samsung is verantwoordelijk noch aansprakelijk voor klantenservice met betrekking tot inhoud en diensten. Vragen of verzoeken tot service met betrekking tot de inhoud of diensten moeten direct tot de respectievelijke leveranciers van de inhoud en diensten.

1. Druk op de toets **MENU**. Druk op de toets **▲** of **▼** om **Application** te selecteren en druk vervolgens op de toets **ENTER**.
2. Druk op de toets **▲** of **▼** om **Internet@TV** te selecteren en druk op de toets **ENTER**.
 - INTERNET@TV** wordt gestart.
 - Druk op de toets **INTERNET@** op de afstandsbediening om het menu **Internet@TV** te openen.
3. De **General Disclaimer** wordt op het scherm weergegeven. Selecteer **I accept** of **I do not accept**.
 - Zie de **General Disclaimer**, voor meer informatie over de 'Legal Notice'.
4. Het 'welkomsscherm' is het beginpunt van het begeleid instellen van **Internet@TV**.
 - Als u **Exit Setup** selecteert, wordt deze stap hervat wanneer u op de toets **INTERNET@** drukt.
 - Selecteer **Let's get started!**
5. Met het kiezen van uw locatie maakt u het gebruik van gelokaliseerd materiaal in de tv-widgets mogelijk.
 - Selecteer uw land in de lijst.
6. Om van Internet@TV gebruik te kunnen maken, is het nodig dat u akkoord gaat met de Yahoo!® TV Widget Engine Privacy Policy.
 - Selecteer **OK, I Accept**.



7. Om van Internet@TV gebruik te kunnen maken, is het nodig dat u akkoord gaat met de Yahoo!® TV Widget System Terms of Service.
 - Selecteer **OK, I Accept**.
8. Voer uw naam in om uw profiel te maken. Elk profiel heeft een eigen lijst met widgets. Voor elke persoon die van **Internet@TV** gebruikmaakt, kunt u een profiel maken.
 - Voer uw naam in en selecteer **Save this name**.
 - Raadpleeg 'De Profile-widget gebruiken' voor meer informatie.
9. **Internet@TV** test de netwerkverbinding.
 - Als de test mislukt, moet u het netwerk opnieuw configureren.
 - Raadpleeg 'Setting the Network' voor meer informatie.
10. Het begeleid instellen is voltooid. Nu volgt er een tutorial over het gebruik van **Internet@TV**.
 - Selecteer Continue om de tutorial weer te geven.
 - Selecteer Exit setup als u nu direct van Internet@TV wilt gebruikmaken.
 - U kunt het tutorial later weer opnieuw weergeven via **Profile Widget** → **System Setting** → **Repeat Tutorial**.
11. Druk op de toets **INTERNET@** op de afstandsbediening om de gebruikersinterface van **Internet@TV** weer te geven.

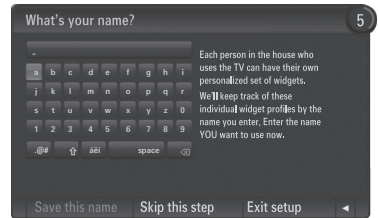

Schermweergave

Dock mode

- 1 Er wordt in de rechterbovenhoek een welkomstbericht met uw naam weergegeven.
 - Dit bericht verdwijnt even later weer.
- 2 In het bericht worden twee sneltoetsen op de afstandsbediening getoond.
 - Als u op de blauwe toets op de afstandsbediening drukt (**Viewport**) wisselt de weergave tussen het 'minischerm' en de gewone weergave. In het minischerm (Viewport-modus) wordt het tv-programma of de video weergegeven in een verkleind gebied met plaatjes aan de buitenkant. In de normale weergave (Overlay-modus) worden de plaatjes over het tv-programma of de video heen weergegeven.
 - Als u op de gele toets op de afstandsbediening drukt (**Edit Snippet**) wordt er een helpvenster weergegeven en kan de geselecteerde snippet worden bewerkt.
- 3 Druk op de toets **INTERNET@** op de afstandsbediening om te beginnen.
 - De horizontale lijst onder aan het tv-scherm wordt het 'dock' genoemd.
 - De items in de lijst heten 'snippets'.
 - Een snippet is een snelkoppeling naar een tv-widget.
 - Een tv-widget is een internetapplicatie die speciaal voor de tv is ontworpen.
 - Ga van de ene naar de andere snippet met behulp van de toetsen ◀ of ▶ op de afstandsbediening.
 - De focus ligt op het meest linkse gebied (blauw gemarkeerd).
 - De snippets in het dock worden onder dat focuspunt verschoven.
 - Open een tv-widget door op **ENTER** te drukken op de afstandsbediening wanneer de snippet ervan in het focuspunt staat.
 - Wanneer u snippets toevoegt, vormen ze een stapel waarin u kunt navigeren met de toetsen ▲ of ▼.
 - Er staan twee speciale tv-widgets in het dock : De **Profile Widget** en de **Gallery Widget**. Deze kunnen niet worden verwijderd.
 - Na een bepaalde periode schuift het dock van het scherm.

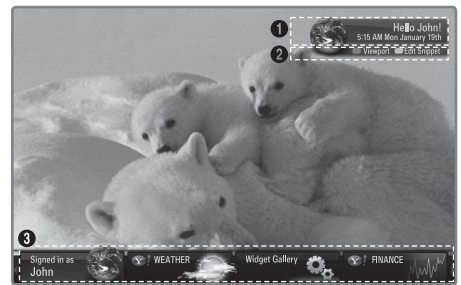

Zijbalkmodus

- 1 Met een snippet in focus drukt u op de toets **ENTER** om de tv-widgetzijbalk te openen. Het tv-widgetlogo en Home (🏠) worden boven in de zijbalk weergegeven.
- 2 Het actuele menu wordt onder het tv-widgetlogo weergegeven.
 - Als u naar een voorgaand scherm wilt terugkeren, selecteert u het en drukt u op de toets **ENTER**.
 - U kunt tevens op de toets **RETURN** op de afstandsbediening drukken.
- 3 De actuele selectie is altijd blauw gemarkeerd. De focus ligt op de gemarkeerde toets en deze wordt geactiveerd wanneer u op de toets **ENTER** drukt.
- 4 Wanneer er erg veel informatie is, wordt er een navigatie-element gebruikt.
 - De actuele pagina en het totale aantal pagina's worden weergegeven.
 - U gaat van de ene naar de andere pagina met de toetsen ◀ of ▶.
- 5 De onderste werkbalk bevat kleurentoetsen die overeenkomen met de rode, groene, gele en blauwe toets op de afstandsbediening.
 - **Rode toets** : De widget sluiten.
 - **Groene toets** : De instellingen van de widget veranderen.
 - **Gele toets** : Uw snippets beheren.
 - **Blauwe toets** : De video passend maken of op volledige schermgrootte zetten.
- Sommige knoppen zijn mogelijk niet beschikbaar, afhankelijk van de widget.



Snippets in het dock bewerken

1. U kunt snippets bewerken door een te selecteren en op de gele toets te drukken.
2. De snippet wordt naar de tweede positie verplaatst en zijn tegel schuift omhoog zodat de volgende helptekst zichtbaar wordt :
 - Delete (rode toets) : Deze tv-widget verwijderen.
 - Verwijderde widgets kunnen via de **Widget Gallery** weer opnieuw worden geïnstalleerd.
 - Move (blauwe toets) : De snippet een andere plaats geven. Druk op de toets ◀ of ▶ om te scrollen. Druk op de gele toets om de snippet op de nieuwe positie te plaatsen.
 - Done (gele toets) : Het menu **Edit Snippet** afsluiten.

De Profile-widget gebruiken

De Profile-widget configureert uw gebruikersprofiel. U kunt meerdere profielen instellen en elk profiel heeft zijn eigen lijst met widgets.

Met behulp van het menu **Switch Profile** kunt u naar een ander gebruikersprofiel overschakelen.

- Er dienen ten minste twee profielen te zijn geregistreerd.
Voor het toevoegen van een profiel, zie '**Administrative Controls**'.

Met het menu **Profile Settings** kunt u uw profiel aanpassen en beveiligen.

- Gebruikersprofielen kunnen worden aangepast met een unieke **Name** en een **Avatar** (een afbeelding die uw profiel representeert).
- De **Name** en **Avatar** van uw profiel worden weergegeven in de profielsnippet in het dock.
- Profielen kunnen worden beveiligd met behulp van **Create Profile PIN**.
- Wanneer u de pincode de eerste keer instelt, kunt u tevens een **Security Question** instellen.

Via het menu **Profile Settings** kan de toegang tot widgets worden beperkt.

- Mocht u uw **Profile PIN** vergeten, dan kunt u antwoord geven op een **Security Question** die aan uw profiel is gekoppeld.
- Bij profielen waarbij de Limit Profile-indicator is ingeschakeld, kunnen geen nieuwe widgets worden geïnstalleerd.
- Owner PIN moet zijn ingesteld als u deze functie wilt gebruiken. Voor het instellen van Owner PIN, zie '**Administrative Controls**'.

Met behulp van het menu **System Settings** kunt u het volgende doen :

- Uw **Location** wijzigen en uw **Zip Code** instellen (alleen voor de VS) om het materiaal aan uw land of regio aan te passen.
- **Repeat Tutorial** die tijdens het begeleid instellen werd weergegeven.
- **Restore Factory Settings** om alle widgetconfiguraties en -informatie te wissen.

In het menu **Administrative Controls** kunt u het volgende doen :

- De **Screen Saver** instellen om te voorkomen dat het beeld in het scherm brandt.
- **Create Owner PIN** en een **Security Question** instellen om andere profielen te beveiligen.
- Een nieuw Create Profile waarvoor een aparte reeks widgets kan worden ingesteld.
- Een bestaand profiel **Verwijderen**.

In de Profile-widget kunt u met uw Yahoo!-ID **Sign in to Yahoo!**.

- Als u over een Yahoo!-ID beschikt, hebt u met behulp van de Yahoo!-tv-widgets toegang tot uw aangepaste materiaal.
- U wordt automatisch met de Yahoo!-ID van uw profiel bij alle automatisch geïnstalleerde Yahoo!-tv-widgets aangemeld.
- Als u nog niet over een Yahoo!-account beschikt, kunt u via www.yahoo.com een account maken.
- In landen waar Internet@TV niet wordt ondersteund, kunt u zich mogelijk niet aanmelden met een id die u op de Yahoo!-website hebt ingesteld.

Info over de Profile-widget

Druk op de groene toets.

Hiermee kunt u een korte beschrijving van de **Profile Widget**, het **Copyright Policy**, de **Terms of Service** en het **Privacy Policy** weergeven.



De Yahoo!® Widget Gallery gebruiken

Met de Yahoo!® Widget Gallery kunt u meer widgets aan uw tv toevoegen.
Bekijk de beschikbare tv-widgets in de volgende categorieën :

- **Latest Widgets** : Hier ziet u de onlangs bijgewerkte widgets.
 - **Yahoo!® Widgets** : Hier ziet u widgets die door Yahoo!® worden geleverd.
 - **Samsung Widgets** : Hier ziet u widgets die door Samsung worden geleverd.
 - **Meer Categorieën** : Alle widgets weergegeven op categorie.
- Als u een widget wilt installeren, gaat u naar het detailscherm, selecteert u **Add Widget to My Profile** en drukt u op de toets **ENTER**. De widget wordt geïnstalleerd en is vervolgens in het dock beschikbaar.

Instellingen van de Widget Gallery

Druk op de groene toets.

■ Info over Yahoo! Widget Gallery

Hiermee kunt u een korte beschrijving van de **Widget Gallery**, **Copyright Policy**, **Terms of Service** en het **Privacy Policy** weergeven.

In het menu Developer Settings kun u zelf widgets maken.

Bezoek voor meer informatie over het zelf widgets maken onze website voor ontwikkelaars op <http://connectedtv.yahoo.com/>



De Yahoo!® Weather-widget gebruiken

De Yahoo!® Weather-widget geeft actuele informatie over het weer in uw woonplaats en in uw favoriete andere locaties. De inhoud wordt steeds aan de veranderende weersomstandigheden aangepast.

- Druk op de groene toets op de afstandsbediening om het instellingenmenu Settings van de Yahoo!® Weather-widget weer te geven.
- In het menu Settings kunt u steden waarvoor het weerbericht wordt weergegeven toevoegen en verwijderen.

In het menu **Settings** kunt u het volgende doen :

- **Add New City** door de naam van de stad in te voeren. Wanneer de zoekresultaten worden weergegeven, selecteert u de gewenste stad en drukt u op de toets **ENTER**.
- **Delete City** door de gewenste stad in de lijst te selecteren. Druk op de toets **ENTER** en bevestig de verwijdering.
- De temperatuurindicatiemodus wijzigen. Hier kunt u de temperatuurindicatiemodus in **Imperial** of **Metric** veranderen. Met **Imperial** wordt bijvoorbeeld de temperatuur in Fahrenheit weergegeven en met **Metric** in graden Celsius.

Een snippet voor een favoriete stad maken

- Selecteer de stad in de homepage van de Yahoo!® Weather-widget en bekijk de gedetailleerde weersverwachting.
- Druk op de gele toets.
- Selecteer het menu Add Snippet en druk op de toets **ENTER** om de stad als snippet toe te voegen.

Een snippet voor een stad Delete

- Open de snippet.
- Druk op de gele toets.
- Selecteer het menu Delete Snippet en druk op **ENTER** om de snippet te verwijderen.

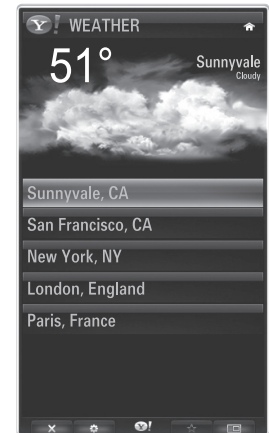

De Yahoo!® News-widget gebruiken

De Yahoo!® News-widget geeft het laatste beknopte nieuws op het gebied van economie, amusement, politiek, sport en vele andere categorieën.

Selecteer een categorie, een berichtkop in de categorie en bekijk een dynamisch bijgewerkte nieuwssamenvatting.



De Yahoo!® Flickr-widget gebruiken

Met de Flickr-widget hebt u tijdens het tv-kijken toegang tot uw favoriete foto's van vrienden en familie. Deel de foto's met de rest van het gezin via een presentatie op het grote tv-scherm.

- U kunt de Flickr-widget aanpassen door u aan te melden met uw Yahoo!-ID.
 - Raadpleeg voor meer informatie het gedeelte 'De Profile-widget gebruiken'.
 - Meer informatie over Flickr vindt u op www.flickr.com.
- Your Photos toont foto's die u op de Flickr-website hebt geregistreerd.

■ U kunt op de volgende wijze foto's van Flickr in een presentatie weergeven :

- Selecteer een miniatuur van een foto en druk op de toets **ENTER** om de gegevens van de foto te bekijken.
- Selecteer Start Slideshow en druk op de toets **ENTER**.

■ U kunt de presentatieweergave als volgt regelen :

- Druk tijdens een presentatie op de toets **ENTER**.
- De miniaturen van de foto's worden onder aan het scherm weergegeven.
 - Wanneer de presentatiebediening wordt weergegeven kunt u de presentatie **Pause**, **Play** en **Stop**.
 - Als u het menu selecteert en op de toets **ENTER** drukt, kunt u informatie over de geselecteerde foto weergeven.
- Met het menu **Your Sets** kunt u foto's die u in Flickr hebt geïmporteerd, weergeven.
- Met het menu **Explore** kunt u foto's bekijken die door de Flickr-website worden gepromoot. Tevens kunt u de dagelijks bijgewerkte foto's bekijken.
- Met het menu **Mark as Favorite** of **Remove From Favorite** voegt u foto's aan uw reeks Favorite Photos toe of verwijdert u ze daaruit.
- Met het menu **Favorite Photos** kunt u de foto's weergeven die u als favoriet hebt geïmporteerd.
- Met het menu **Your Contacts** kunt u updates van familie en vrienden weergeven.

Met het menu **Your Groups** kunt u uw favoriete groepen op de Flickr-website selecteren en van foto's van de Flickr-gemeenschap genieten en foto's daarmee delen

Als u de instellingen voor de Yahoo!® Flickr-widget wilt configureren, drukt u op de groene toets op de afstandsbediening.

- Met het menu **Time Per Slide** regelt u de snelheid van de presentatie.
- Met het menu **Repeat** stelt u in dat de presentatie na de laatste foto weer van voren af aan begint.

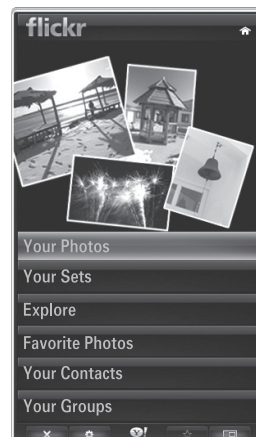



De Yahoo!® Finance-widget gebruiken

Bekijk de aandelenkoersen en het laatste beursnieuws met de Yahoo!® Finance-widget.

Druk op de groene toets om uw aandelen in te stellen.

Voer met het menu **Add New Symbol** de naam van een nieuw aandeel in.

- Selecteer in de zoekresultaten het aandeel dat u wilt toevoegen, selecteer het menu **Add Symbol** en druk op de toets **ENTER** .
 - Het geselecteerde aandeel verschijnt in de **My Stocks**-lijst.
- Met het menu **Import Symbols From Yahoo!** kunt u uw Yahoo!® Finance-portefeuille oproepen.
 - Met het menu **Merge Symbols** worden de symbolen van de Yahoo!® Finance-widget met de symbolen van uw portefeuille gecombineerd.
 - Met het menu **Replace Symbols** worden de symbolen van de Yahoo!® Finance-widget gewist en vervangen door de symbolen van uw portefeuille.
- Gebruik het menu **Display Format** om de fluctuatie van de aandelenprijs weer te geven in **Value of Percentage**.
- Een snippet voor een favoriet aandeel maken
 - Selecteer de het symbool van het aandeel in de homepage van de Yahoo!® Finance-widget en bekijk de gedetailleerde financiële informatie.
 - Druk op de gele toets.
 - Selecteer het menu **Add Snippet** en druk op de toets **ENTER**  om het aandeel als snippet toe te voegen.
- Een snippet **Delete**
 - Open de snippet in het dock.
 - Druk op de gele toets.
 - Selecteer het menu **Delete Snippet** en druk op **ENTER**  om de snippet te verwijderen.

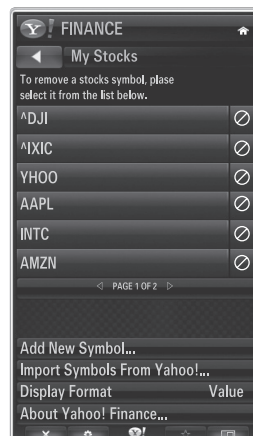

Problemen met Internet@TV oplossen

Probleem	Mogelijke oplossing
Bepaalde widgetservices werken niet.	<ul style="list-style-type: none"> • Controleer dit bij de serviceprovider. • Druk wanneer u in de widget bent op de groene toets voor de contactgegevens, of bezoek de helpwebsite voor informatie over de widgetserviceprovider. • Raadpleeg de Help-websitepagina.
Sommige widgets hebben alleen Engelstalig materiaal. Hoe kan ik de taal wijzigen?	<ul style="list-style-type: none"> • De taal van het materiaal in de widget kan verschillen van de taal van de gebruikersinterface. Dit is afhankelijk van de serviceprovider.
Na een reset naar de fabrieksinstellingen functioneert de Yahoo!-widgets-service niet meer en wordt er een waarschuwingsbericht weergegeven.	<ul style="list-style-type: none"> • Schakel de tv na een reset naar de fabrieksinstellingen uit en weer in. Start vervolgens Internet@TV weer.
Ik heb me bij de Flickr-widget bij mijn account aangemeld, maak ik kan mijn foto niet zien.	<ul style="list-style-type: none"> • Ga naar de Yahoo!-website en activeer uw Flickr-account met uw Yahoo!-ID.
Ik heb bij de Profile-widget de locatie gewijzigd, maar de vorige instelling is nog steeds actief.	<ul style="list-style-type: none"> • Schakel de tv uit en weer in. Start vervolgens Internet@TV weer. • Nu kunt u de widget-services gebruiken die in de nieuwe locatie worden ondersteund.location.

Help-website

Land	Website
Oostenrijk	www.samsung.com → Produkte → Fernseher → medi@2.0 → Internet@TV
België	www.samsung.com → Producten → televisies → medi@2.0 → Internet@TV
	www.samsung.com → Produits → téléviseurs → medi@2.0 → Internet@TV
Tsjechië	www.samsung.com → Produkty → televizory → medi@2.0 → Internet@TV
Denemarken	www.samsung.com → Produkter → stue & soveværelse → medi@2.0 → Internet@TV
Finland	www.samsung.com → Tuotteet → kodinelektroniikka → medi@2.0 → Internet@TV
Frankrijk	www.samsung.com → Produits → télévisions → medi@2.0 → Internet@TV
Duitsland	www.samsung.com → Privatkunden → Fernseher → medi@2.0 → Internet@TV
Griekenland	www.samsung.com → Προϊόντα → τηλεοράσεις → medi@2.0 → Internet@TV
Hongarije	www.samsung.com → Termékek → televíziók → medi@2.0 → Internet@TV
Ierland	www.samsung.com → Products → Television → medi@2.0 → Internet@TV
Italië	www.samsung.com → Prodotti → TV → medi@2.0 → Internet@TV
Nederland	www.samsung.com → Producten → televisies → medi@2.0 → Internet@TV
Noorwegen	www.samsung.com → Produkter → hverdagsrom & soverom → medi@2.0 → Internet@TV
Polen	www.samsung.com → Produkty → telewizory → medi@2.0 → Internet@TV
Portugal	www.samsung.com → Produtos para Consumidores → televisores → medi@2.0 → Internet@TV
Slowakije	www.samsung.com → Produkty → televizory → medi@2.0 → Internet@TV
Spanje	www.samsung.com → Productos → televisores → medi@2.0 → Internet@TV
Zweden	www.samsung.com → Produkter → vardagsrum & sovrum → medi@2.0 → Internet@TV
Zwitserland	www.samsung.com → Produits → télévisions → medi@2.0 → Internet@TV
	www.samsung.com → Produkte → Fernseher → medi@2.0 → Internet@TV
Verenigd Koninkrijk	www.samsung.com → Products → Television → medi@2.0 → Internet@TV
Turkije	www.samsung.com → Tüketiciler Ürünleri → televizyon → medi@2.0 → Internet@TV
Estland	www.samsung.com → Klientidele → Televiisorid → medi@2.0 → Internet@TV
Letland	www.samsung.com → Klientiem → Televizori → medi@2.0 → Internet@TV
Litouwen	www.samsung.com → Namams → Televizoriai → medi@2.0 → Internet@TV
Rusland	www.samsung.com → Продукты → Телевизоры → medi@2.0 → Internet@TV
Oekraïne	www.samsung.com → Потребительские продукты → телевизоры → medi@2.0 → Internet@TV

☑ De menustappen worden later mogelijk gewijzigd.

☑ De links kunnen voor bepaalde landen verschillen.

Internet@TV

- Ova funkcija možda neće biti podržana u zavisnosti od zemlje.
- Als u problemen ondervindt bij het gebruik van een widget-service, neemt u contact op met de serviceprovider. Druk wanneer u in de widget bent op de groene toets voor de contactgegevens, of bezoek de helpwebsite voor informatie over de widgetserviceprovider.
- Afhankelijk van de regio wordt Engels mogelijk niet in de widget-service ondersteund.

Aan de slag met Internet@TV

Internet@TV geeft u via een netwerkverbinding toegang tot de widgetservices van SAMSUNG. Het materiaal dat via Internet@TV beschikbaar is kan variëren, afhankelijk van de provider. Via de **Internet@TV**-service hebt u toegang tot diverse services, onder meer YouTube.

- Als een bepaald lettertype in het materiaal niet door de tv wordt ondersteund, kan het desbetreffende materiaal mogelijk niet normaal worden weergegeven.
- De configuratie van widgets en de geleverde services kunnen per land verschillen. Nadat u uw landselectie hebt gewijzigd, schakelt u de tv uit en weer in. U kunt dan de widgetservice voor het ingestelde ondersteunde land gebruiken. Als het land op overige is ingesteld, kan de tv uw land niet herkennen. Selecteer in dat geval rechtstreeks in de landenlijst van de service.
- Raadpleeg het gedeelte 'Plug & Play-functie' voor meer informatie over het instellen van uw land.
- Vanwege netwerkomstandigheden kan het zijn dat u bij gebruik van deze functie soms een zekere traagheid ervaart.
- Alvorens **Internet@TV** te kunnen gebruiken, dient u eerst het netwerk in te stellen. Raadpleeg 'Het netwerk instellen' voor meer informatie over het configureren van uw netwerk.

Wanneer u Internet@TV voor het eerst uitvoert, worden automatisch de basisopties ingesteld. Het kan enkele minuten duren om deze bij te werken.

1. Druk op de **MENU**-toets. Druk op de toets **▲** of **▼** om **Application** te selecteren en druk vervolgens op de toets **ENTER**.
2. Druk op de toets **▲** of **▼** om **Internet@TV** te selecteren en druk vervolgens op de toets **ENTER**.
 - Druk op de toets **INTERNET@** op de afstandsbediening om het menu **Internet@TV** te openen.
3. De **gebruikersovereenkomst** wordt weergegeven. Selecteer **Agree** om de overeenkomst te aanvaarden.
4. De **statistieken en analyse** worden weergegeven. Selecteer **Agree** om de overeenkomst te aanvaarden.



Internet@TV instellen

U kunt de menu's voor Single Sign On (SSO), systeembeheer en eigenschappen controleren en gebruiken. Druk op de toets **▲** of **▼** om **Setup** te selecteren en druk vervolgens op de toets **ENTER**.

Single Sign On

Met dit menu kunt u de account maken en verwijderen.

Met Single Sign On kunt u uw account en de accountinformatie van de contentsite beheren.

U hebt geen aanvullende aanmeldingsgegevens nodig.

- De account is alleen voor Internet@TV.

■ Create Account

Hiermee kunt u een account maken en aan de gewenste servicesite worden gekoppeld.

- U kunt niet meer dan 10 accounts maken.
- De accountnaam mag niet meer dan 10 tekens bevatten.
- Als er geen service is waarvoor het nodig is dat u zich aanmeldt, kunt u geen account maken.

■ Account Management

- **Service Site** : Hier kunt u de aanmeldgegevens van de servicesite registreren (bijvoorbeeld YouTube).
- **Change Password** : Hier kunt u het wachtwoord van uw account wijzigen.
- **Delete** : Hier kunt u de account verwijderen.

- Als u het wachtwoord van een account vergeet, drukt u de toetsen van de afstandsbediening in deze volgorde in om Internet@TV te resetten : **POWER** (uit) → **MUTE** → **9** → **4** → **8** → **POWER** (aan). Bij gebruik van deze functie worden alle accounts gewist.

❑ System Setup

Ticker Autorun en **Ticker Duration** worden mogelijk niet in alle landen ondersteund.

■ Change the Service Lock password

De standaardpincode van een nieuw tv-toestel is 0-0-0-0.

Als u de pincode bent vergeten, drukt u achtereenvolgens op de volgende toetsen van de afstandsbediening zodat de pincode opnieuw wordt ingesteld op 0-0-0-0 : **POWER** (uit) → **MUTE** → **9** → **4** → **8** → **POWER** (aan).

■ Service Duration

Hiermee kunt u de wachttijd instellen voor het inschakelen van de schermbeveiliging.

■ Ticker Autorun → Aan / Uit

Stel hiermee in of de ticker bij het inschakelen van de tv automatisch wordt gestart.

■ Ticker Duration

Hiermee kunt u de wachttijd instellen voor het inschakelen van de schermbeveiliging.

❑ Properties

Informatie over Internet@TV weergeven.

U kunt de snelheid van uw Internet TV-service meten met behulp van de functie **Measuring the speed of the Internet TV service**.

De Internet@TV-service gebruiken

In een widget met meerdere categoriemenu's kunt u de inhoud van de categoriemenu's met de toetsen ◀ en ▶ weergeven.

■ Aanmelden bij een account

1. Druk op de rode toets.

2. Selecteer de gewenste User account en druk op de toets **ENTER** .

3. Voer het wachtwoord in.

Wanneer het aanmelden is gelukt, wordt de gebruikersaccount op het scherm weergegeven.

Voordat u zich kunt aanmelden, moet er ten minste één account zijn geregistreerd. Informatie over het maken van een account vindt u in het gedeelte 'Internet@TV instellen'.

■ De Widget Gallery gebruiken

U kunt **Run Service**, **Lock** en **Install Service** bij de huidige widget gebruiken en u kunt de beschrijving zien van de widgetservice die niet is geïnstalleerd.

U kunt bij **Internet@TV** diverse widgets toevoegen en gebruiken die door de serviceprovider worden geleverd. Dit kan per provider verschillen.

• **Run Service** : Hiermee wordt de widgetservice gestart.

• **Lock** : Hiermee wordt de service vergrendeld.

• **Install Service** (of **Delete Service**) : Hiermee wordt de widgetservice geïnstalleerd of verwijderd.

■ De YouTube-widget gebruiken

U kunt films van YouTube bekijken.

Als u over een YouTube-account beschikt, registreert u de accountinformatie met behulp van Account Management. Vervolgens kunt u een My Favourites-categorie gebruiken.

Het menu kan via een webservice worden gewijzigd.

Er kan materiaal tussen zitten dat niet geschikt is voor kinderen. Gebruik in dat geval de **Lock**-functie in de **Widget Gallery**.

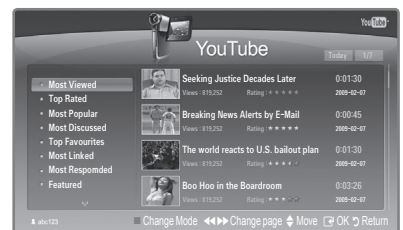

Problemen met Internet@TV oplossen

Probleem	Mogelijke oplossing
Bepaalde widgetservices werken niet.	Controleer dit bij de serviceprovider. Druk wanneer u in de widget bent op de groene toets voor de contactgegevens, of bezoek de helpwebsite voor informatie over de serviceprovider. Raadpleeg de Help-websitepagina.
Wat is het voordeel van Single Sign On?	Als u een account maakt en uw aanmeldgegevens voor de gewenste service registreert, hebt u toegang tot aangepast materiaal zonder dat u zich daarvoor extra moet aanmelden.
Wanneer er een netwerkfout optreedt, kan ik behalve het instellingenmenu geen menu's meer gebruiken.	Als de netwerkverbinding niet functioneert, is uw service wellicht beperkt. Omdat alle widgets behalve instellingenwidgets (Profile widget, Widget Gallery) verbinding moeten maken met het internet.
Is het mogelijk om pornofilms op YouTube weer te geven?	Dit soort materiaal wordt bij de lijst in het menu weggefilterd. Toch kan het via de zoekfunctie worden weergegeven. Gebruik in dat geval de Lock-functie in de Widget Gallery om de widgetservice te vergrendelen.

Help-website

Land	Website
Oostenrijk	www.samsung.com → Produkte → Fernseher → medi@2.0 → Internet@TV
België	www.samsung.com → Producten → televisies → medi@2.0 → Internet@TV
	www.samsung.com → Produits → téléviseurs → medi@2.0 → Internet@TV
Tsjechië	www.samsung.com → Produkty → televizory → medi@2.0 → Internet@TV
Denemarken	www.samsung.com → Produkter → stue & soeværelse → medi@2.0 → Internet@TV
Finland	www.samsung.com → Tuotteet → kodinelektronikka → medi@2.0 → Internet@TV
Frankrijk	www.samsung.com → Produits → télévisions → medi@2.0 → Internet@TV
Duitsland	www.samsung.com → Privatkunden → Fernseher → medi@2.0 → Internet@TV
Griekenland	www.samsung.com → Προϊόντα → τηλεοράσεις → medi@2.0 → Internet@TV
Hongarije	www.samsung.com → Termékek → televíziók → medi@2.0 → Internet@TV
Ierland	www.samsung.com → Products → Television → medi@2.0 → Internet@TV
Italië	www.samsung.com → Prodotti → TV → medi@2.0 → Internet@TV
Nederland	www.samsung.com → Producten → televisies → medi@2.0 → Internet@TV
Noorwegen	www.samsung.com → Produkter → hverdagsrom & soverom → medi@2.0 → Internet@TV
Polen	www.samsung.com → Produkty → telewizory → medi@2.0 → Internet@TV
Portugal	www.samsung.com → Produtos para Consumidores → televisores → medi@2.0 → Internet@TV
Slowakije	www.samsung.com → Produkty → televizory → medi@2.0 → Internet@TV
Spanje	www.samsung.com → Productos → televisores → medi@2.0 → Internet@TV
Zweden	www.samsung.com → Produkter → vardagsrum & sovrum → medi@2.0 → Internet@TV
Zwitserland	www.samsung.com → Produits → télévisions → medi@2.0 → Internet@TV
	www.samsung.com → Produkte → Fernseher → medi@2.0 → Internet@TV
Verenigd Koninkrijk	www.samsung.com → Products → Television → medi@2.0 → Internet@TV
Turkije	www.samsung.com → Tüketici Ürünleri → televizyon → medi@2.0 → Internet@TV
Estland	www.samsung.com → Klientidele → Televiisorid → medi@2.0 → Internet@TV
Letland	www.samsung.com → Klientiem → Televizori → medi@2.0 → Internet@TV
Litouwen	www.samsung.com → Namams → Televizoriai → medi@2.0 → Internet@TV
Rusland	www.samsung.com → Продукты → Телевизоры → medi@2.0 → Internet@TV
Oekraïne	www.samsung.com → Потребительские продукты → телевизоры → medi@2.0 → Internet@TV

☑ De menustappen worden later mogelijk gewijzigd.

☑ De links kunnen voor bepaalde landen verschillen.

Thuisnetwerkcentrum

Informatie over het Thuisnetwerkcentrum

Met het **Thuisnetwerkcentrum** worden tv's en mobiele telefoons via een netwerk met elkaar verbonden. Zo kunt u inkomende oproepen, de inhoud van tekstberichten en de agenda van de mobiele telefoon via het **Thuisnetwerkcentrum** op de tv weergeven. Bovendien kunt u de multimedia op de mobiele telefoon, zoals video's, foto's en muziek via het netwerk naar de tv importeren en deze daar weergeven en afspelen.

- Als het apparaat DLNA DMC (Digital Media Controller) ondersteunt, is de Thuisnetwerkcentrum-functie beschikbaar.
- Deze functie is voor compatibiliteit met mobiele telefoons van Samsung die binnenkort worden uitgebracht. Voor meer informatie gaat u naar www.samsung.com of neemt u contact op met de klantenservice van Samsung. Het is mogelijk dat er extra software op het mobiele apparaat moet worden geïnstalleerd. Raadpleeg de gebruikershandleiding van het apparaat voor meer informatie.

Verbinding maken met het Thuisnetwerkcentrum

Raadpleeg 'Netwerk instellen' voor meer informatie over de netwerkinstellingen.

■ Verbinding maken met een Wi-Fi-ad-hocnetwerk

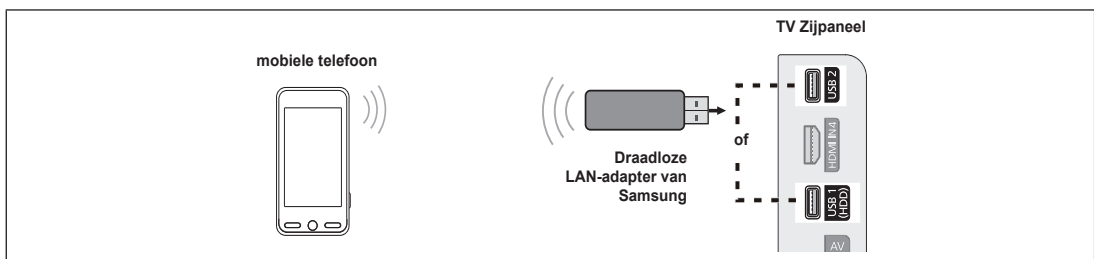

1. Sluit de 'Draadloze LAN-adapter van Samsung' aan op de USB1(HDD)- of USB2-aansluiting van de tv.
2. Raadpleeg '**Netwerk instellen**' voor meer informatie over het configureren van een ad-hocnetwerk.
 - Raadpleeg de handleiding van de mobiele telefoon voor informatie over het configureren van de netwerkinstellingen op de telefoon.
3. Stel bij de ad-hocinstellingen van de mobiele telefoon het IP-adres, SSID en wachtwoord voor de mobiele telefoon in volgens de Netwerknnaam (SSID) en Beveiligingsleutel die op de tv worden weergegeven.

■ Verbinding maken via een bedrade/draadloze IP-

1. Sluit de bedrade/draadloze IP-verdeler met de LAN-kabel op de LAN-poort van de tv aan, of sluit de 'Draadloze LAN-adapter van Samsung' op de USB1(HDD)- of USB2-poort van de tv aan.
 - Raadpleeg de handleiding van het desbetreffende apparaat voor de procedures voor het instellen van de bedrade/draadloze verdeler en de mobiele telefoon.

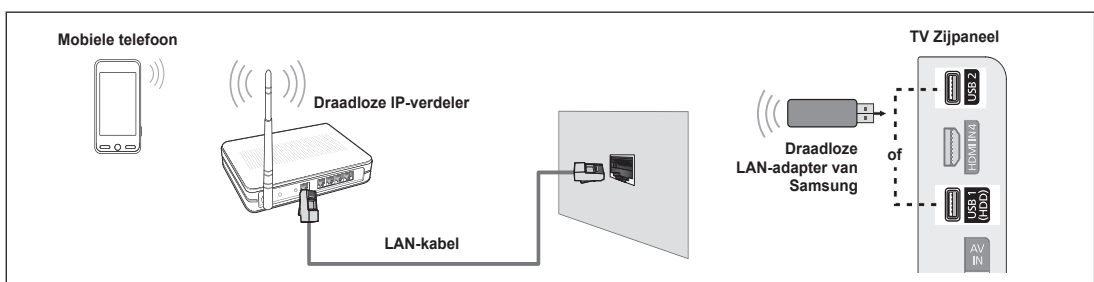
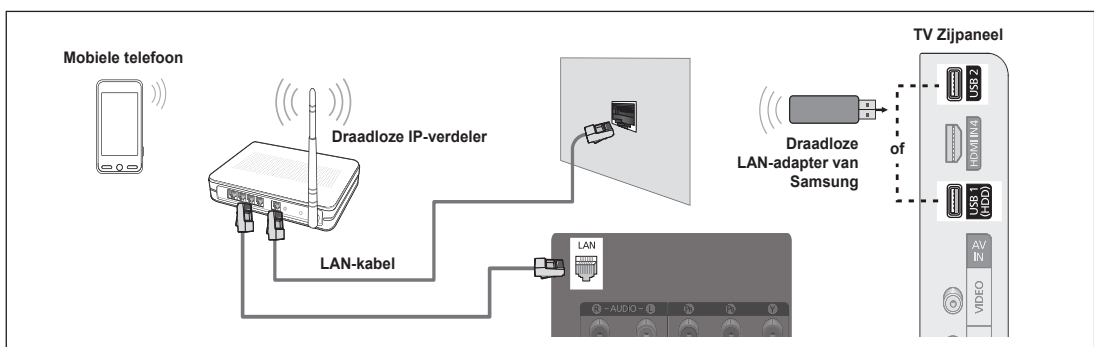

Het Thuisnetwerkcentrum instellen

Bericht / Media

Hier ziet u een lijst met mobiele telefoons die voor deze tv zijn ingesteld en waarbij u de bericht of media functie kunt gebruiken

- De functie Media is beschikbaar op andere mobiele apparaten die DLNA DMC ondersteunen.

Toegestaan

De mobiele telefoon wordt toegestaan.

Gweigrd

De mobiele telefoon wordt geblokkeerd.

Verwijderen

Hiermee wordt de mobiele telefoon uit de lijst verwijderd.

- Deze functie wist alleen de namen uit de lijst. Als het gewiste mobiele apparaat wordt ingeschakeld of probeert verbinding met de tv te maken, wordt het mogelijk weer in de lijst weergegeven.



Instellingen

Bericht → Aan / Uit

Hier kunt u bepalen of de berichtenfunctie wordt gebruikt (binnengekomen oproepen, de inhoud van tekstberichten en agendapunten op de telefoon).

Media → Aan / Uit

Hier kunt u instellen of de weergavefunctie voor de multimedia (video's, foto's en muziek) op de mobiele telefoon wordt gebruikt.

Tv-naam

U kunt de tv-naam instellen, zodat u deze gemakkelijk op het mobiele apparaat kunt vinden.

- Als u **Gebrk Invoer** selecteert, kunt u bij OSK(On Screen Keyboard) de tv-naam invoeren.



De Message-functie gebruiken

Met deze functie kunt u tijdens het TV-kijken inkomende oproepen, de inhoud van tekstberichten en de agenda van de mobiele telefoon via het alarmvenster weergegeven.

- Als u dit **Bericht**-alarmvenster wilt uitschakelen, stelt u **Bericht** in op **Uit** bij **Instellingen** van het **Thuisnetwerkcentrum**.
- Het alarmvenster wordt 20 seconden weergegeven. Als er gedurende die tijd niet op een toets wordt gedrukt, of als **Annuleren** wordt geselecteerd, verschijnt het venster tot drie keer met een tussentijd van 5 minuten.
- Als OK wordt geselecteerd, of als OK niet is geselecteerd terwijl het bericht drie keer is weergegeven, wordt het bericht verwijderd. Het bericht wordt echter niet van de mobiele telefoon verwijderd.
- Het eenvoudige alarmvenster kan worden weergegeven terwijl u bepaalde applicaties zoals Media Play, Contents Library, enz. gebruikt. Schakel in dat geval naar de tv-modus over om de inhoud van het bericht te bekijken.
- Wanneer er een bericht van een onbekende mobiele telefoon wordt weergegeven, selecteert u de mobiele telefoon bij Bericht in het Thuisnetwerkcentrum en selecteert u Gweigrd om de telefoon te blokkeren.



Berichtweergave

Als er een nieuw tekstbericht (SMS) binnenkomt terwijl u tv-kijkt, wordt het alarmvenster weergegeven. Als u op de **OK**-toets drukt, wordt de inhoud van het bericht weergegeven.

- U kunt de weergave-instellingen voor de inhoud van tekstberichten (SMS) op de mobiele telefoon configureren. Raadpleeg voor de juiste procedures de handleiding van de mobiele telefoon.
- Bepaalde speciale tekens worden mogelijk blanco of als kapotte tekens weergegeven.

Alarm bij binnenkomende oproep

Als er een oproep binnenkomt terwijl u TV-kijkt, wordt het alarmvenster weergegeven.

Agenda-alarm

Terwijl u TV-kijkt, verschijnt het alarmvenster met de geregistreerde agenda.

- U kunt de weergave-instellingen voor de inhoud van de agenda op de mobiele telefoon configureren.
- Raadpleeg voor de juiste procedures de handleiding van de mobiele telefoon. Bepaalde speciale tekens worden mogelijk blanco of als kapotte tekens weergegeven.

De Media-functie gebruiken

Er verschijnt een alarmvenster waarin de gebruiker wordt geïnformeerd dat de multimedia (foto's, video's en muziek) die van de telefoon is verzonden, op de TV wordt weergegeven.

De multimedia wordt automatisch 3 seconden na het verschijnen van het alarmvenster weergegeven of afgespeeld.

Als u bij het verschijnen van het alarmvenster op de toets **RETURN** of **EXIT** drukt wordt de **Media Contents** niet afgespeeld of weergegeven.

- Als u het verzenden van multimedia-inhoud vanaf de mobiele telefoon wilt uitschakelen, stelt u **Media** in op **Uit** in **Instellingen** het **Thuisnetwerkcentrum**.
- Afhankelijk van de resolutie en indeling kan bepaalde inhoud mogelijk niet op tv worden afgespeeld.

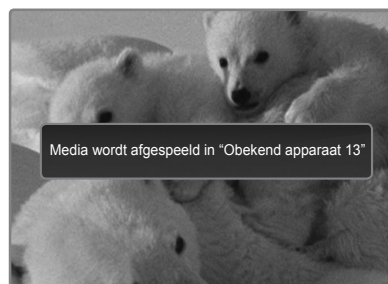

Toetsen voor het weergeven van multimedia

Toets	Effect
◀▶	<ul style="list-style-type: none">• Beweeg de cursor en selecteer een item.• Tijdens het afspelen van een film : Vooruit of achteruit door de film springen.
ENTER	<ul style="list-style-type: none">• Als u op ENTER drukt tijdens het afspelen, wordt het afspelen onderbroken.• Als u op ENTER drukt in de pauzemodus, wordt het afspelen hervat.
RETURN	Terug naar het vorige menu.
TOOLS	Verschillende functies uit de menu's Photo, Music en Movie uitvoeren.
INFO	Bestandsgegevens weergeven.
EXIT	De modus Media Play afsluiten en terugkeren naar de TV-modus.

- De toetsen **ENTER** en **◀▶** werken mogelijk niet, afhankelijk van het type multimedia.
- Met behulp van het mobiele apparaat kunt u de afgespeelde multimedia bedienen. Raadpleeg de gebruikershandleiding van het apparaat voor meer informatie.

Aanbevelingen voor gebruik

Teletekstfunctie

De meeste televisiekanaalen bieden tekstinformatiediensten via teletekst. Op de indexpagina van de teletekstdienst vindt u informatie over het gebruik van de dienst. Ook kunt u naar wens verschillende opties selecteren met de toetsen op de afstandsbediening.

✔ Voor een juiste weergave van teletekstinformatie is een stabiele kanaalontvangst vereist. Anders kan bepaalde informatie ontbreken of worden bepaalde pagina's niet weergegeven.

1 (sluiten)

De teletekstweergave verlaten.

2 (index)

Druk op deze toets voor weergave van de indexpagina (inhoudspagina) tijdens het gebruik van teletekst.

3 (tonen)

Druk op deze toets om verborgen tekst weer te geven (bijvoorbeeld antwoorden op quizvragen). Druk nogmaals op deze toets om terug te keren naar de normale weergave.

4 (formaat)

Druk op deze toets om de tekst in de bovenste helft van het scherm op dubbel formaat weer te geven. Druk nogmaals op deze toets om de tekst in de onderste helft van het scherm op dubbel formaat weer te geven. Druk nogmaals op deze toets om terug te keren naar de normale weergave.

5 (teletekst aan/mix)

Druk op deze toets om teletekst te activeren nadat u het kanaal dat de teletekstdienst aanbiedt, hebt geselecteerd. Druk tweemaal op deze toets om het huidige televisiebeeld over de teletekstpagina heen weer te geven.

6 (opslaan)

Hiermee kunt u teletekstpagina's opslaan.

7 (subpagina)

Druk op deze toets om de beschikbare subpagina's weer te geven.

8 (volgende pagina)

Gebruikt voor het weergeven van de volgende teletekst pagina.

9 (vorige pagina)

Druk op deze toets om de vorige teletekstpagina weer te geven.

10 (modus)

Druk op deze toets om de teletekstmodus (LIST/FLOF) te selecteren. Als u in de modus LIST op deze toets drukt, schakelt u over naar de modus Opslaan in lijst. In deze modus kunt u met behulp van de toets (opslaan) teletekstpagina's in een lijst opslaan.

11 (vastzetten)

Druk op deze toets als u een roulerende pagina wilt vastzetten. Druk nogmaals op deze toets om het rouleren te hervatten.

12 (annuleren)

Druk op deze toets om naar een uitzending weer te geven wanneer u een pagina zoekt.

13 Gekleurde toetsen (rood/groen/geel/blauw)

Als een zendstation gebruikmaakt van het FASTEXT-systeem, worden de verschillende onderwerpen op een teletekstpagina van een kleurcodering voorzien, die u kunt selecteren met behulp van de gekleurde toetsen. Druk op de gewenste toets. De pagina wordt weergegeven met aanvullende kleurcodegegevens, die op dezelfde wijze kunnen worden geselecteerd. Om de vorige of volgende pagina weer te geven drukt u op de toets met de overeenkomstige kleur.

✔ U kunt de teletekstpagina's veranderen met decijfer-toetsen op de afstandsbediening.

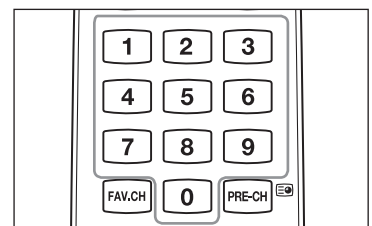
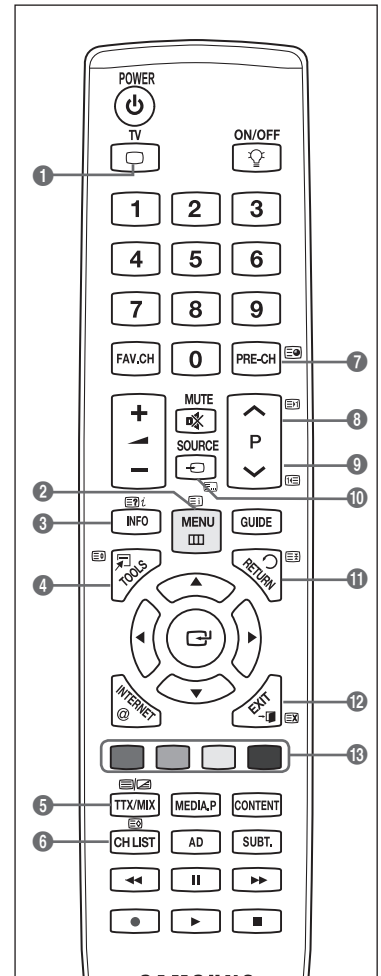

Wordt vervolgd...

De teletekstpagina's zijn in zes categorieën verdeeld :

Onderdeel	Inhoud
A	Geselecteerd paginanummer.
B	Aanduiding zendstation.
C	Huidig paginanummer of zoekindicaties.
D	Datum en tijd.
E	Tekst.
F	Statusinformatie.

FASTEXT-informatie.

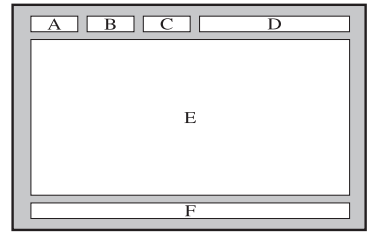

- Teletekst informatie is vaak verdeeld over verschillende pagina's die achtereenvolgens worden weergegeven. U kunt rechtstreeks naar deze pagina's gaan door :
 - Het paginanummer in te voeren;
 - Een titel in een lijst te selecteren;
 - Een gekleurde kop te selecteren (FASTEXT-systeem).
- Druk op de toets TV teletekstmodus verlaten.

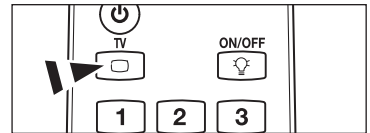

Specificaties voor de wandbevestigingskit (VESA)

Installeer de wandbevestiging aan een massieve muur die loodrecht op de vloer staat. Wanneer u de wandbevestiging aan andere bouwmaterialen wilt bevestigen, neemt u contact op met de dichtstbijzijnde dealer. Als u de kit aan het plafond of een schuine wand bevestigt, kan de wandbevestiging vallen en ernstig letsel veroorzaken.

Productgroep	inch	VESA-specificaties (A * B)	Standaard	Quantity
Schroef	Aantal	100 * 100	M4	4
	23"~29"	200 * 100		
	30"~40"	200 * 200	M6	
	46"~55"	400 * 400	M8	
	57"~70"	800 * 400		
	80" ~	1400 * 800		
PDP-TV	42"~ 50"	400 * 400	M8	4
	58"~ 63"	600 * 400		
	70" ~	800 * 400		
	80" ~	1400 * 800		

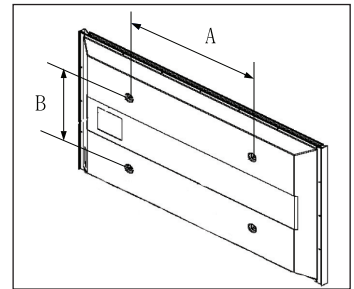

- We leveren standaardafmetingen voor wandbevestigingskits, zoals geïllustreerd in de voorgaande tabel.
- Wanneer u onze wandbevestigingskit aanschaft, zijn een gedetailleerde installatiegids en alle vereiste montageonderdelen daarbij inbegrepen.
- Gebruik geen schroeven die langer zijn dan de standaardafmetingen, omdat anders de binnenkant van de tv beschadigd kan raken.
- Voor wandbevestigingen die niet voldoen aan de standaardspecificaties voor VESA-schroeven, kan de lengte van de schroeven afhankelijk van de specificaties afwijken.
- Gebruik geen schroeven die niet voldoen aan de standaardspecificaties voor VESA-schroeven. Draai de schroeven niet te vast. Dit kan ertoe leiden dat het product beschadigd raakt of valt, wat kan resulteren in persoonlijk letsel. Samsung kan niet aansprakelijk worden gesteld voor dergelijke ongevallen.
- Samsung is niet aansprakelijk voor productschade of persoonlijk letsel wanneer een niet-VESA of niet-gespecificeerde wandbevestiging is gebruikt of wanneer de consument de installatie-instructies voor het product niet in acht heeft genomen.
- Onze modellen van 57 en 63 inch voldoen niet aan de VESA-specificaties. Gebruik daarom voor dit model onze speciaal samengestelde wandbevestigingskit.
- Kantel deze tv voor de bevestiging nooit meer dan 15 graden.

 Installeer de wandbevestigingskit niet met de tv ingeschakeld. Dit kan resulteren in persoonlijk letsel door elektrische schokken.

De montage van de wandbevestiging voorbereiden

Situatie A. De wandbevestiging van SAMSUNG installeren

Situatie B. Een wandbevestiging van een ander bedrijf installeren

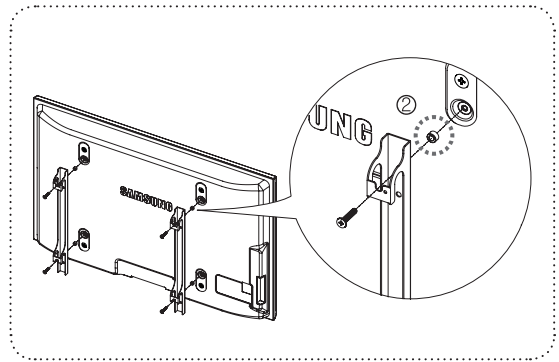
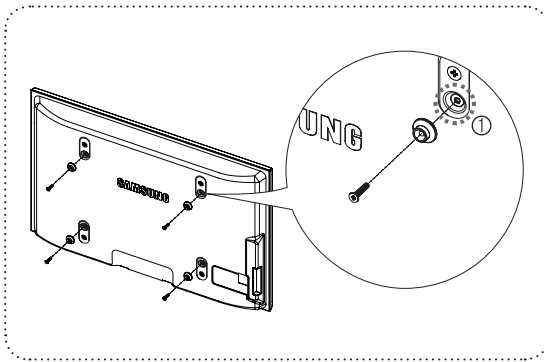

1. Plaats de wandbevestiging met een draaibereik van maximaal 15 kg/cm. De onderdelen kunnen beschadigd raken als het koppel buiten het opgegeven bereik valt.
2. De kit met accessoires bevat een houder en een ring [2] voor het bevestigen van wandbevestigingen van andere bedrijven op uw Samsung-tv. (Situatie B).
 - Draai de schroef [1] vast wanneer u de wandbevestiging aan de muur bevestigt.

De standaardvoet monteren

Bevestig de tv met de schroeven stevig op de standaardvoet.
(Het uiterlijk van het scherm kan afwijken van het scherm in de afbeelding.)

Als u de tv aan een muur bevestigt, sluit u het deksel (1) op het verbindingstuk van de standaardvoet met twee schroeven.

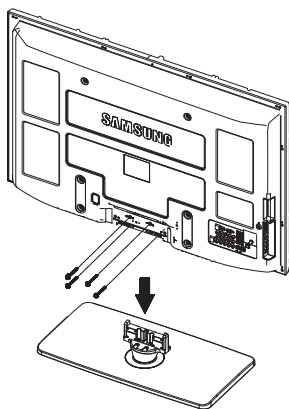

(PS50B650)

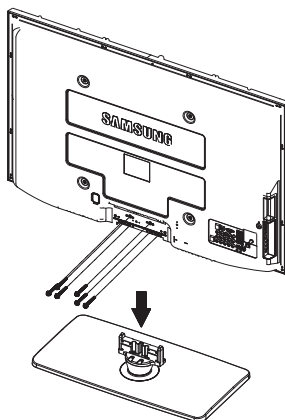

(PS58B680/PS63B680)

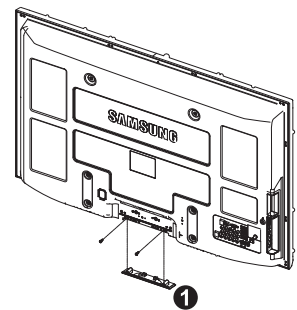

Waarschuwing

Bevestig de voet stevig aan de tv voordat u deze verplaatst. Als u dit niet doet kan de voet kan vallen en ernstig letsel veroorzaken.

- De tv moet door twee of meer mensen worden gedragen. Leg de tv nooit op de grond neer om eventuele beschadiging aan het scherm te voorkomen. Zet de tv altijd rechtop.

De tv aan de wand bevestigen



Als u duwt of trekt aan de tv of op de tv klimt, kan deze vallen. Zie er met name op toe dat uw kinderen niet aan de tv gaan hangen of deze uit balans brengen. De tv kan dan omvallen, hetgeen verwondingen kan veroorzaken of zelfs fatale gevolgen kan hebben. Neem alle voorzorgsmaatregelen die in de bijgesloten veiligheidsfolder worden genoemd. Om veiligheidsredenen is het raadzaam het valbeveiligingsmechanisme te installeren om de stabiliteit van het toestel te verhogen.

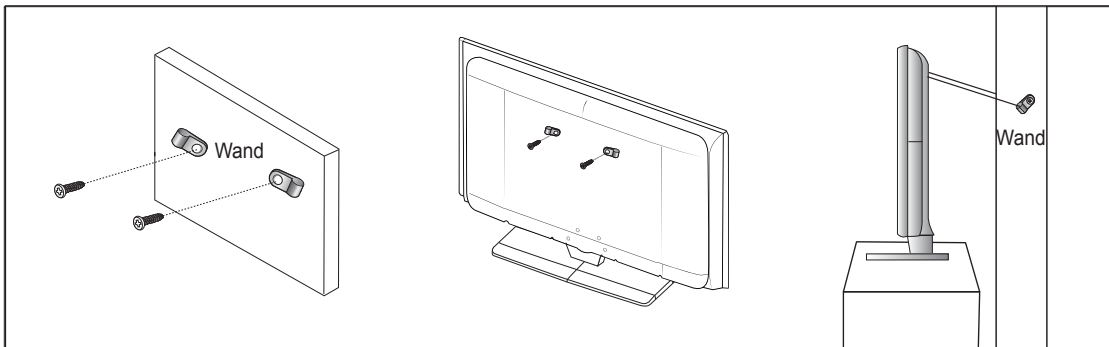

Voorkomen dat de tv valt

- Plaats de schroeven in de beugels en bevestig deze stevig aan de wand. Controleer of de schroeven stevig in de wand zijn gedraaid.
 - Afhankelijk van het wandtype hebt u mogelijk aanvullend materiaal nodig om het geheel te verankeren.
 - De benodigde beugels, schroeven en draad worden niet meegeleverd. Deze moeten apart worden aangeschaft.
- Verwijder de schroeven in het midden aan de achterkant van de tv, steek de schroeven door de beugels en draai de schroeven weer vast in de tv.
 - Het is mogelijk dat de schroeven niet bij het product worden meegeleverd.
- Verbind de beugels die aan de tv zijn bevestigd met een sterke draad aan de beugels die aan de wand zijn bevestigd en knoop de draad stevig vast.
 - Plaats de tv dicht bij de wand zodat deze niet achterover kan vallen.
 - Het is veilig de draad zodanig aan te brengen dat de beugels die aan de wand zijn bevestigd zich boven de beugels op de tv of op gelijke hoogte daarmee bevinden.
 - Haal de draad los voordat u de tv verplaatst.
- Controleer of alle bevestigingen goed zijn aangebracht. Controleer de bevestigingspunten regelmatig op tekenen van moeheid of verzwakking. Neem in geval van twijfel over de veiligheid van de bevestiging contact op met een professionele installateur.

Installatieruimte

Bewaar de nodige afstand tussen het product en andere objecten (bijv. muren) zodat er een goede ventilatie mogelijk is. Wanneer u dat niet doet, kunnen er door een stijging van de interne temperatuur brand of problemen bij het product ontstaan. Plaats het product op zo'n manier dat de in de afbeelding aangegeven vereiste afstanden worden aangehouden.

- Bij gebruik van een voet of muurbevestiging mogen er alleen onderdelen worden gebruikt die door Samsung Electronics zijn geleverd.
 - Het gebruik van onderdelen van een andere fabrikant kan leiden tot problemen met het product of zelfs tot lichamelijk letsel doordat het product valt.
 - Het gebruik van onderdelen van een andere fabrikant kan leiden tot problemen met het product of zelfs tot brand vanwege een door een slechte ventilatie gestegen interne temperatuur.
- Het uiterlijk van het product kan van het afgebeelde apparaat afwijken.

■ Bij installatie van het product met een voet

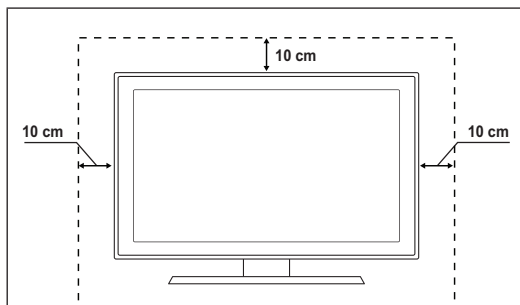

■ Bij installatie van het product met een muurbevestiging

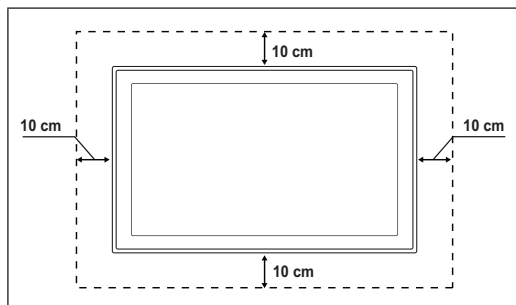

Problemen oplossen

Wanneer u vragen over deze televisie hebt, kunt u eerst deze lijst raadplegen. Wanneer geen van deze tips voor het oplossen van de problemen van toepassing is, kunt u naar 'www.samsung.com' gaan en vervolgens op Ondersteuning klikken of contact opnemen met het callcenter dat vermeld staat op de laatste pagina.

Een firmware-upgrade kan de eerste mogelijke oplossing zijn.

Probleem	Mogelijke oplossing
Beeldkwaliteit Voer eerst Het beeld testen uit om te bevestigen dat uw televisie het testbeeld juist weergeeft. * Ga naar MENU → Ondersteuning → Zelfdiagnose → Het beeld Testen Wanneer het testbeeld juist wordt weergegeven, kan de slechte beeldkwaliteit worden veroorzaakt door de bron of het signaal.	
Het televisiebeeld lijkt niet zo goed als in de winkel.	<ul style="list-style-type: none"> • Wanneer u een analoge aftakdoos/Set-Top Box hebt, kunt u upgraden naar een Set-Top Box. Gebruik HDMI- of Componentkabels voor HD-beeldkwaliteit. • Abonnee kabel/satelliet : Probeer HD-stations (High Definition) uit het kanalenoverzicht uit. • Aansluiting antenne : Probeer HD-stations uit na het uitvoeren van Auto Program <input checked="" type="checkbox"/> Veel HD-kanalen zijn geüpgraded van SD-inhoud (Standard Definition). • Wijzig de resolutie van de video-uitgang van de aftakdoos/Set top naar 1080i of 720p.
Het beeld is vervormd: macroblock, small block, punten, pixelisatie.	<ul style="list-style-type: none"> • De compressie van video-inhoud kan beeldvervalsing veroorzaken, vooral bij snel bewegende beelden zoals bij sport en actiefilms. • Een zwak signaal of slechte kwaliteit kan beeldvervalsing veroorzaken. Dit is geen defect van de tv.
Onjuiste kleur of ontbrekende kleur met Component-verbinding.	<ul style="list-style-type: none"> • Zorg dat de Component-kabels op de juiste aansluitingen zijn aangesloten. Onjuiste of te losse aansluitingen kunnen leiden tot kleurproblemen of tot een leeg scherm.
Slechte kleurweergave of helderheid.	<ul style="list-style-type: none"> • Wijzig de beeld-opties in het tv-menu (modus Beeld, Kleur, Helderheid, Scherpte). • Wijzig de optie Spaarstand in het menu Setup. • Probeer het beeld te resetten om de standaardbeeldinstelling weer te geven. (Ga naar MENU → Beeld → Beeld resetten)
Stippellijn op de rand van het scherm.	<ul style="list-style-type: none"> • Wanneer het beeldformaat is ingesteld op Volledig scherm, wijzigt u dit naar 16:9. • Resolutie van de aftakdoos/Set-Top Box wijzigen.
Het beeld is zwart-wit met alleen AV-invoer (Composite).	<ul style="list-style-type: none"> • Sluit de videokabel (geel) aan op de groene aansluiting van componentingang 1 van de televisie.
Het beeld staat stil of is vervormd wanneer het wijzigen van kanalen of van het beeld wordt uitgesteld.	<ul style="list-style-type: none"> • Wanneer de tv is aangesloten met de aftakdoos kunt u proberen de aftakdoos te resetten. (Sluit het AC-snoer opnieuw aan en wacht totdat de aftakdoos opnieuw wordt opgestart. Dit kan circa 20 minuten duren) • Stel de uitgangresolutie van de aftakdoos in op 1080i of 720p.
Geluidskwaliteit Voer eerst Het geluid testen uit om te bevestigen dat uw televisie goed werkt. * Ga naar MENU → Ondersteuning → Zelfdiagnose → Het geluid testen Als het geluid OK is, kan het geluidsprobleem worden veroorzaakt door de bron of het geluid.	
Geen geluid of het geluid is te zwak bij het maximale volume.	<ul style="list-style-type: none"> • Controleer het volume van het apparaat (aftak-/satellietdoos, DVD, Blu-ray enzovoort) dat op uw televisie is aangesloten. Vervolgens past u het televisievolume daaraan aan.
Het beeld is goed maar er is geen geluid.	<ul style="list-style-type: none"> • Stel de optie Luidspreker selecteren in op TV-luidspreker in het geluidsmenu. • Zorg dat de audiokabels van een extern apparaat op de juiste audio-ingangen van de televisie zijn aangesloten. • Controleer de optie voor audio-uitgangen van het aangesloten apparaat. Bijvoorbeeld) U moet misschien de audio-optie van de aftakdoos instellen op HDMI wanneer u HDMI hebt aangesloten op uw televisie. • Wanneer u een DVI-HDMI-kabel gebruikt, is een afzonderlijke audiokabel vereist. • U moet de SRS-functie uitschakelen wanneer u het volume boven 30 instelt. • Verwijder de plug van de hoofdtelefoonaansluiting (indien beschikbaar op uw televisie).
Ruis van de luidspreker.	<ul style="list-style-type: none"> • Controleer de kabelaansluitingen. Controleer of een videokabel niet is aangesloten op een audio-ingang. • Controleer de signaalsterkte voor een antenne-/kabelaansluiting. Een zwak signaal kan geluidsvervalsing veroorzaken.

Wordt vervolgd...

Probleem	Mogelijke oplossing
Geen beeld, geen video	
De televisie kan niet worden ingeschakeld.	<ul style="list-style-type: none"> Controleer of de stekker op juiste wijze in het stopcontact is gestoken en op de televisie is aangesloten. Controleer of het stopcontact werkt. Druk op de Aan/uit-knop op de televisie om te controleren of de afstandsbediening juist werkt. Als de televisie wordt ingeschakeld, kan de oorzaak van het probleem de afstandsbediening zijn. Voor het oplossen van het probleem met de afstandsbediening kunt u het gedeelte 'Afstandsbediening werkt niet' hieronder raadplegen.
De televisie wordt automatisch uitgeschakeld.	<ul style="list-style-type: none"> Controleer of de Slaaptimer is ingesteld op Aan in het menu Setup. Wanneer u de televisie op uw pc hebt aangesloten, moet u de instellingen voor de stroomvoorziening van de pc controleren. Controleer of de stekker op juiste wijze in het stopcontact is gestoken en op de televisie is aangesloten. Wanneer er gedurende 10 tot 15 minuten geen signaal is bij de antenne-/kabelaansluiting wordt de televisie uitgeschakeld.
Geen beeld/video	<ul style="list-style-type: none"> Controleer de kabelaansluitingen. (verwijder alle kabels uit de televisie en de externe apparaten en sluit deze opnieuw aan) Stel de video-uitgang van het externe apparaat (aftakdoos, Set-Top Box, DVD, Blu-ray enzovoort) in zodat deze overeenkomt met de aansluitingen van de tv-ingang. De uitgang van het externe apparaat is bijvoorbeeld: HDMI en de ingang van de televisie: HDMI. Controleer of het aangesloten apparaat is ingeschakeld. Zorg dat u de juiste tv-bron selecteert door op de knop SOURCE op de afstandsbediening te drukken. Start het aangesloten apparaat opnieuw op door het netsnoer van het apparaat opnieuw aan te sluiten.
RF-aansluiting (kabel/antenne)	
Kan niet alle kanalen ontvangen.	<ul style="list-style-type: none"> Controleer of de antennekabel goed is aangesloten. Probeer Plug & Play om beschikbare kanalen aan de kanalenlijst toe te voegen. Ga naar MENU → Setup → Plug & Play en wacht tot alle beschikbare kanalen zijn opgeslagen. Controleer of de antenne juist is geplaatst.
Het beeld is vervormd: macroblock, small block, punten, pixelisatie.	<ul style="list-style-type: none"> De compressie van video-inhoud kan beeldvervalsing veroorzaken, vooral bij snel bewegende beelden zoals bij sport en actiefilms. Een zwak signaal kan geluidsvervalsing veroorzaken. Dit is geen defect van de tv.
Pc-aansluiting	
Melding Niet-ondersteunde modus.	<ul style="list-style-type: none"> Stel de resolutie en frequentie van de pc-uitgang in zodat deze overeenkomen met de resoluties die door de televisie worden ondersteund.
De pc wordt altijd weergegeven in de bronlijst, ook wanneer deze niet is aangesloten.	<ul style="list-style-type: none"> Dit is normaal: de pc wordt altijd weergegeven in de bronlijst, zelfs wanneer een pc niet is aangesloten.
Video is in orde, maar er is geen audio bij een HDMI-aansluiting.	<ul style="list-style-type: none"> Controleer de instelling voor audio-uitvoer op uw pc.
Netwerkverbinding	
Fout bij verbinding draadloos netwerk.	<ul style="list-style-type: none"> De Samsung Wireless USB dongle is vereist voor het gebruik van een draadloos netwerk. Controleer of Type netwerk is ingesteld op Draadloos. De televisie moet worden aangesloten op een IP sharer (router).
Overig	
Het beeld wordt niet in het volledige scherm weergegeven. 	<ul style="list-style-type: none"> Er worden bij HD-kanalen zwarte balken aan weerskanten weergegeven wanneer geüpgrade SD-inhoud (4:3) wordt weergegeven. Zwarte balken onder en boven in het scherm worden weergegeven bij films die beeldformaten hebben die afwijken van die van uw televisie. Stel de optie voor beeldformaat op uw externe apparaat of televisie in op volledig scherm.
Afstandsbediening werkt niet.	<ul style="list-style-type: none"> Plaats de batterijen van de afstandsbediening opnieuw met de juiste polariteit (+ -). Reinig het transmissievenster dat zich boven op de afstandsbediening bevindt. Richt vanaf circa 1,5 tot 2 meter afstand de afstandsbediening direct naar de televisie.

Probleem	Mogelijke oplossing
Plasma-tv maakt zoemend geluid	<ul style="list-style-type: none"> • Plasma-tv's maken een zacht zoemend geluid. Dit is normaal. Dit wordt veroorzaakt door de elektrische lading die wordt gebruikt om beelden op het scherm te maken. • Als het zoemen luid is, is de helderheid van uw televisie mogelijk te hoog ingesteld. Stel de helderheid lager in. • Uw plasma-tv kan ook luid zoemen als de achterkant ervan te dicht bij een wand of ander hard oppervlak staat. Sluit de verbindingkabels opnieuw aan. • Onjuiste installatie van de muurbevestiging kan sterke ruis veroorzaken.
Beeldretentie (inbranden)	<ul style="list-style-type: none"> • Om het risico van het inbranden van het scherm te minimaliseren, is dit apparaat voorzien van technologie voor inbrandvermindering. Met pixelsverplaatsingstechnologie kunt u de beweging van het beeld op en neer (verticale lijn) en van links naar rechts (punten horizontaal) instellen.
De tv kan niet aan/uit worden gezet en het volume kan niet worden geregeld met de afstandsbediening van de aftakdoos/Set-Top box.	<ul style="list-style-type: none"> • Programmeer de afstandsbediening van de aftakdoos/Set-Top voor bediening van de tv. Raadpleeg de gebruikershandleiding voor kabel/satelliet voor de SAMSUNG tv-code.
Melding Niet-ondersteunde modus.	<ul style="list-style-type: none"> • Controleer de ondersteunde resolutie van de tv en pas de uitgangresolutie van het externe apparaat daaraan aan. Raadpleeg voor resolutie-instellingen deze handleiding.
Kan het lichteffect op de rand aan de voorkant niet uitschakelen (onder het SAMSUNG-logo).	<ul style="list-style-type: none"> • De optie Lichteffect in het menu Setup aanpassen. De opties zijn: Uit, Standbystand aan, Kijkstand aan en Altijd. • Lichteffect is niet bij alle modellen beschikbaar.
De televisie ruikt naar plastic.	<ul style="list-style-type: none"> • Deze geur is normaal en verdwijnt na verloop van tijd.
De sterkte van het televisiesignaal is niet beschikbaar in het menu Zelfdiagnostische test.	<ul style="list-style-type: none"> • Deze functie is alleen beschikbaar bij digitale kanalen met een antenneaansluiting (RF/Coax).
De televisie helt naar rechts of links.	<ul style="list-style-type: none"> • Verwijder de standaardvoet van de televisie en monteer deze opnieuw.
De standaardvoet kan niet worden gemonteerd.	<ul style="list-style-type: none"> • Zorg dat de televisie op een vlak oppervlak is geplaatst. Wanneer u de schroeven niet uit de televisie kunt draaien, kunt u een magnetische schroevendraaier gebruiken.
Het kanaalmenu wordt grijs weergegeven (niet beschikbaar).	<ul style="list-style-type: none"> • Het kanaalmenu is alleen beschikbaar wanneer de tv-bron is geselecteerd.
Uw instellingen verdwijnen na 30 minuten of telkens wanneer de televisie wordt uitgeschakeld.	<ul style="list-style-type: none"> • Als de tv zich in de modus Winkeldemo bevindt, worden elke 30 minuten de audio- en beeldinstellingen gereset. Wijzig de modus van Winkeldemo naar Thuisgebruik in de Plug & Play-procedure. Druk de knop SOURCE in om de modus TV te selecteren, ga naar MENU → Setup → Plug & Play → ENTER
Audio-of videoverlies met tussenpozen.	<ul style="list-style-type: none"> • Controleer de kabelaansluitingen en sluit opnieuw aan. • Dit kan worden veroorzaakt door overmatig dikke of stugge kabels. Zorg dat de kabels flexibel genoeg zijn voor langetermijngebruik. Bij wandmontage raden wij aan om kabels te gebruiken met 90-graden connectoren.
U ziet mogelijk kleine deeltjes als u dichtbij de rand het televisiescherm kijkt.	<ul style="list-style-type: none"> • Dit maakt deel uit van het productontwerp en is geen defect.
Het PIP-menu is niet beschikbaar.	<ul style="list-style-type: none"> • De PIP-functionaliteit is alleen beschikbaar wanneer u naar een HDMI-, pc- of componentbron kijkt.
'Vervormd signaal' of 'Geen signaal/ zwak signaal' bij een CAM-kaart (CI/CI+)	<ul style="list-style-type: none"> • Controleer of bij CAM de CI(CI+)-kaart in de sleuf voor de algemene interface is geïnstalleerd. • Dit is normaal. De tv voert de OTA-functie (Over The Air) zelf uit om gedownloade firmware te upgraden tijdens het kijken.
Terugkerende beeld-/geluidsproblemen	<ul style="list-style-type: none"> • Controleer en wijzig signaal/bron.

 Enkele van de bovenstaande afbeeldingen en functies zijn alleen voor bepaalde modellen verkrijgbaar.

Specificaties

De beschrijvingen en kenmerken in dit boekje zijn alleen bedoeld ter informatie en kunnen zonder voorafgaande kennisgeving worden gewijzigd.

Modelnaam	PS50B650	PS58B680	PS63B680
Schermafmeting (diagonaal)	50 inch	58 inch	63 inch
Resolutie computer (optimaal)	1920 x 1080 @ 60 Hz	1920 x 1080 @ 60 Hz	1920 x 1080 @ 60 Hz
Geluidsuitgang	10 W x 2	15 W x 2	15 W x 2
Afmetingen (B x H x D)			
Behuizing	1240 x 756 x 74 mm	1401 x 848 x 74 mm	1531 x 932 x 74 mm
Met voet	1240 x 817 x 290 mm	1401 x 917 x 335 mm	1531 x 957 x 390 mm
Gewicht			
Behuizing	33 kg	39 kg	53 kg
Met voet	38 kg	46 kg	61 kg
Omgevingsvereisten			
Bedrijfstemperatuur	50 °F to 104 °F (10 °C tot 40 °C)		
Luchtvochtigheid bij gebruik	10% to 80%, niet-condenserend		
Opslagtemperatuur	-4 °F to 113 °F (-20 °C tot 45 °C)		
Luchtvochtigheid bij opslag	5% to 95%, niet-condenserend		

- ☑ Dit is een digitaal apparaat van klasse B.
- ☑ Vormgeving en specificaties kunnen zonder kennisgeving worden gewijzigd.
- ☑ Zie voor informatie over de stroomvoorziening en het energieverbruik het etiket op het product.

Istruzioni per l'utente

■ Ritenzione dell'immagine sullo schermo

Non visualizzare un'immagine fissa (come un gioco o lo sfondo di un PC collegato a questo PDP) sul pannello del monitor al plasma per più di 2 ore poiché può verificarsi una ritenzione delle immagini. Il fenomeno di ritenzione dell'immagine è anche noto come "bruciatura dello schermo". Per evitare il fenomeno di ritenzione dell'immagine, ridurre il grado di luminosità e contrasto dello schermo quando si visualizza un'immagine fissa.

■ Altitudine

Il PDP può funzionare regolarmente fino a 2000m di altitudine. Se utilizzato a un'altitudine superiore a 2000m di altezza si possono verificare malfunzionamenti, pertanto se ne sconsiglia l'uso.

■ Calore sulla parte superiore del TV PDP

La parte superiore dell'apparecchio può risultare calda dopo un uso prolungato poiché il calore viene dissipato dal pannello attraverso i fori di ventilazione presenti nella parte superiore. Ciò è una condizione normale e non indica alcun difetto o malfunzionamento del prodotto. Tuttavia, si consiglia di impedire ai bambini di toccare la parte superiore del prodotto.

■ Il prodotto emette degli scricchiolii.

Uno scricchiolio può verificarsi per l'espansione e la contrazione del telaio a causa di variazioni ambientali quali la temperatura e l'umidità. Ciò è normale e non rappresenta un difetto del prodotto.

■ Difetti delle celle

Il PDP usa un pannello composto da 2,360,000 (livello HD) a 6,221,000 (livello FHD) pixel che richiedono una speciale tecnologia di produzione. Tuttavia, alcuni pixel potrebbero risultare più luminosi o più scuri. Questo fenomeno non ha alcun impatto sulle prestazioni del prodotto.

■ Si sconsiglia di utilizzare il prodotto a temperature inferiori ai 5°C.

■ La visualizzazione di una immagine fissa per un lungo periodo di tempo può provocare un danno permanente al pannello PDP.



La visione del TV PDP con un formato 4:3 per un periodo di tempo prolungato può lasciare traccia dei bordi sulla parte sinistra, destra e centrale del video a causa delle differenti emissioni luminose dello schermo. La riproduzione di un DVD o l'uso di una console per videogiochi può causare effetti analoghi sullo schermo. Questo tipo di danni non è coperto dalla Garanzia.

■ Immagine residua sullo schermo.

La visualizzazione prolungata di immagini fisse da videogiochi e PC può causare immagini residue parziali. Per evitare questo problema, ridurre la 'luminosità' e il 'contrasto' mentre si visualizzano immagini fisse.

■ Garanzia

- La Garanzia non copre i danni causati dalle immagini residue.
- La bruciatura dello schermo non è coperta dalla garanzia.

■ Installazione

Per l'installazione dell'apparecchio in luoghi estremamente polverosi o esposti a basse o alte temperature, elevata umidità o sostanze chimiche, oppure laddove è richiesto un funzionamento continuativo del prodotto come per esempio in aeroporti, stazioni ferroviarie, ecc. si consiglia di contattare un Centro di assistenza autorizzato. La mancata osservanza di questa indicazione può causare seri danni all'apparecchio.

Avvertenza TV Digitale

1. Le funzioni relative alla televisione digitale (DVB) sono disponibili solo nelle nazioni o nelle aree in cui viene trasmesso il segnale digitale terrestre DVB-T (MPEG2 e MPEG4 AVC) o laddove si abbia accesso a un servizio TV via cavo compatibile DVB-C (MPEG2 e MPEG4 AAC).
Verificare con il rivenditore locale la possibilità di ricevere segnali DVB-T o DVB-C.
2. DVB-T è lo standard del consorzio europeo DVB per la trasmissione della televisione digitale terrestre mentre DVB-C è lo standard per la trasmissione della televisione digitale via cavo. Tuttavia, alcune funzioni quali EPG (Electronic Program Guide), VOD (Video on Demand) e altre non sono incluse in queste specifiche. Per questo motivo, al momento non sono supportate.
3. Sebbene questo televisore rispetti i più recenti standard DVB-T e DVB-C [agosto 2008], la compatibilità con future trasmissioni digitali terrestri DVB-T e digitali via cavo DVB-C non può essere garantita.
4. Alcuni fornitori di trasmissioni TV via cavo potrebbero applicare una tariffa aggiuntiva per tali servizi e richiedere all'utente di accettare i termini e le condizioni della loro offerta.
5. Alcune funzioni della TV digitale potrebbero non essere disponibili in alcune nazioni o regioni e lo standard DVB-C potrebbe non essere correttamente supportato da tutti i fornitori.
6. Per maggiori informazioni, contattare il locale centro assistenza clienti SAMSUNG.

Contatta SAMSUNG WORLDWIDE

In caso di domande o commenti relativi ai prodotti Samsung, contattare il centro assistenza clienti SAMSUNG (Vedere retro di copertina per maggiori informazioni.)

- Le figure e le illustrazioni presenti in questo Manuale dell'utente sono fornite unicamente a titolo di riferimento e possono differire da quelle del prodotto attuale. Il design e le specifiche del prodotto possono variare senza preavviso allo scopo di migliorare costantemente le prestazioni del prodotto.

Sommario

Connessione e preparazione del televisore

■ Verifica delle parti	4
■ Uso della base a piedistallo	4
■ Assemblaggio dei cavi	4
■ Pannello di controllo	5
■ Pannello dei collegamenti	6
■ Telecomando	8
■ Installazione delle batterie nel telecomando	8
■ Uso dei tasti retroilluminati del telecomando	9
■ Accendere e spegnere	9
■ Impostare il televisore in modalità Standby	9
■ Visualizzazione del display	9
■ Visualizzazione dei menu	10
■ Uso del tasto TOOLS	10
■ Funzioni Plug & Play	10

Controllo dei canali

■ Memorizzazione dei canali	11
■ Gestione dei canali	13

Controllo dell'immagine

■ Modifica delle impostazioni delle immagini	15
■ Configurazione del televisore con il PC	18
■ Schermo del PC	19

Controllo dell'audio

■ Modifica dello standard audio	20
■ Selezione della modalità audio	21

Descrizione delle funzioni

■ Impostazione dell'ora	22
■ Configurazione del menu Impostazione	23
■ Visione Picture-in-Picture (PIP)	25

Supporto / Ingressi

■ Programmi supportati	26
■ Elenco sorgenti / Modifica Nome	27

Rete

■ Connessione di rete	28
■ Impostazione rete	30

Media Play

■ Collegamento di un dispositivo USB	33
■ Uso della funzione Media Play	34
■ Ordinamento Photo / Music / Movie List	35
■ Photo / Music / Movie List Option Menu	36
■ Slide Show / Music Play / Movie Play Option Menu	37
■ Visualizzazione di una foto o di una proiezione di diapositive	38
■ Riproduzione di musica	39
■ Riproduzione di un filmato	40
■ Utilizzo del menu Impostazione	41

Media Play-DLNA

■ Impostazione della rete DLNA	42
■ Installazione dell'applicazione DLNA	42
■ Uso dell'applicazione DLNA	43
■ Uso della funzione DLNA	44

Informazioni su Anynet+

■ Collegamento dei dispositivi Anynet+	45
■ Configurazione di Anynet+	46
■ Passaggio da un dispositivo Anynet+ all'altro	46
■ Registrazione	47
■ Ascolto tramite il ricevitore	48
■ Risoluzione dei problemi con Anynet+	48

Content Library

■ Attivazione della modalità Content Library	49
■ Uso di Content Library	50

Internet@TV

■ Guida introduttiva di Internet@TV	51
■ Modificare gli snippet nel dock	53
■ Uso del widget Profile	53
■ Uso di Yahoo!® Widget Gallery	54
■ Uso di Yahoo!® Weather Widget	54
■ Uso del widget Yahoo!® News	55
■ Uso del widget Yahoo!® Flickr	55
■ Uso del widget Yahoo!® Finance	56
■ Risoluzione dei problemi con internet@TV	56
■ Guida Sito web	57

Internet@TV

■ Guida introduttiva di Internet@TV	58
■ Configurazione di Internet@TV	58
■ Uso del servizio Internet@TV	59
■ Risoluzione dei problemi di internet@TV	60
■ Guida Sito web	60

Centro rete dom

■ Centro rete dom	61
■ Configurazione di Centro rete dom	62
■ Uso della funzione Messaggio	62
■ Uso della funzione Media	63

Consigli per l'uso

■ Funzione Teletext	64
■ Specifiche del kit di supporto a parete (VESA)	65
■ Preparazione per l'installazione del kit di montaggio a parete	66
■ Come assemblare la base a piedistallo	66
■ Fissaggio del televisore alla parete	67
■ Messa in sicurezza della posizione di installazione	67
■ Risoluzione dei problemi	68
■ Specifiche	71
■ Schema blocco	72

Questo apparecchio è fabbricato in conformità al D.M.28.08.95 n.548 ed in particolare a quanto specificato nell'Art.2, comma 1. Questo apparecchio è fabbricato nella U.E. in conformità al D.M.28.08.95 n.548 Art.2, comma 1 ed al D.M.26.03.92 Art.1

Simbolo

Premere

Nota

Tasto One-Touch

TOOLS

Connessione e preparazione del televisore

Verifica delle parti



- Nucleo in ferrite**
Il nucleo in ferrite viene utilizzato per schermare il cavo dalle interferenze. Quando si collega un cavo, aprire il nucleo in ferrite e agganciarlo intorno al cavo vicino alla spina, come mostrato in figura.

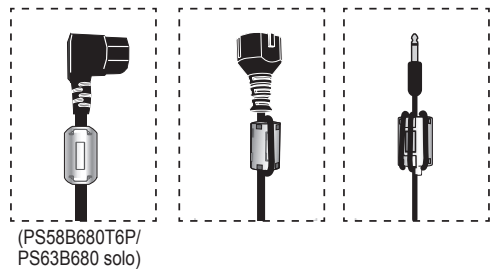

Uso della base a piedistallo

- In caso di spostamento, il PDP deve essere sorretto da due o più persone. Non lasciare mai il PDP appoggiato al pavimento in quanto ciò potrebbe danneggiare lo schermo. Mantenere sempre il PDP in posizione eretta.
- Il PDP è in grado di ruotare di 20 gradi verso destra e verso sinistra.

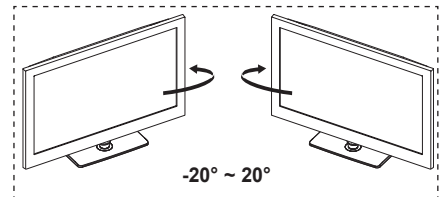

Assemblaggio dei cavi

Inserire i cavi nel fermacavo in modo che non siano visibili attraverso il piedistallo trasparente.

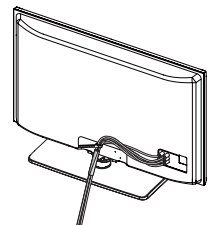

Pannello di controllo

(PS50B650)

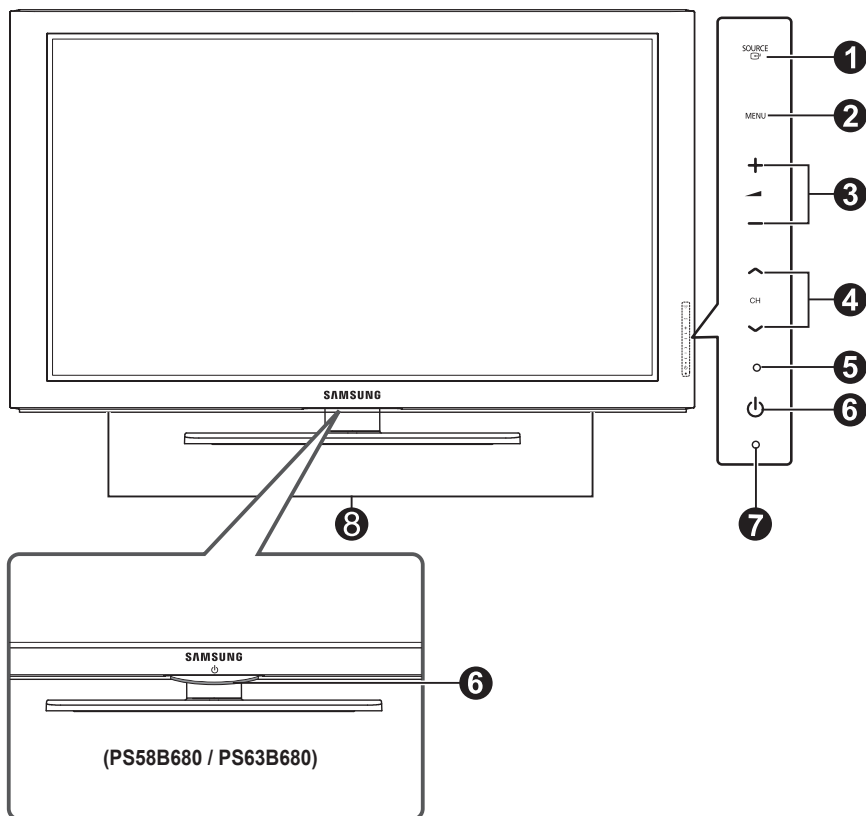

La forma e il colore del prodotto possono variare in base al modello.

Tasti del pannello frontale

Toccare i tasti per attivare le relative funzioni.

1 SOURCE

Alterna tra tutte le sorgenti di ingressi disponibili (TV, Est1, Est2, AV, Component, PC, HDMI1, HDMI2/DVI, HDMI3, HDMI4, USB).

Nel menu a video, utilizzare questo tasto come si usa il tasto **ENTER** del telecomando.

2 MENU

Premere per visualizzare il menu a video con le funzioni del televisore.

3 + -

Premere per aumentare o diminuire il volume. Nel menu a video, utilizzare i tasti + - così come si usano i tasti e del telecomando.

4 CH

Premere per cambiare canale. Nel menu a video, utilizzare i tasti CH così come si usano i tasti e del telecomando. E' possibile usare il tasto CH per accendere il televisore senza il telecomando.

5 SPIA DI ACCENSIONE

Lampeggia e si spegne quando l'alimentazione è attiva, si accende in modalità standby.

6 (POWER)

Premere per accendere e spegnere il televisore.

7 SENSORE DEL TELECOMANDO

Puntare il telecomando in direzione di questo punto sul televisore.

8 ALTOPARLANTI

Pannello dei collegamenti

TV Pannello posteriore

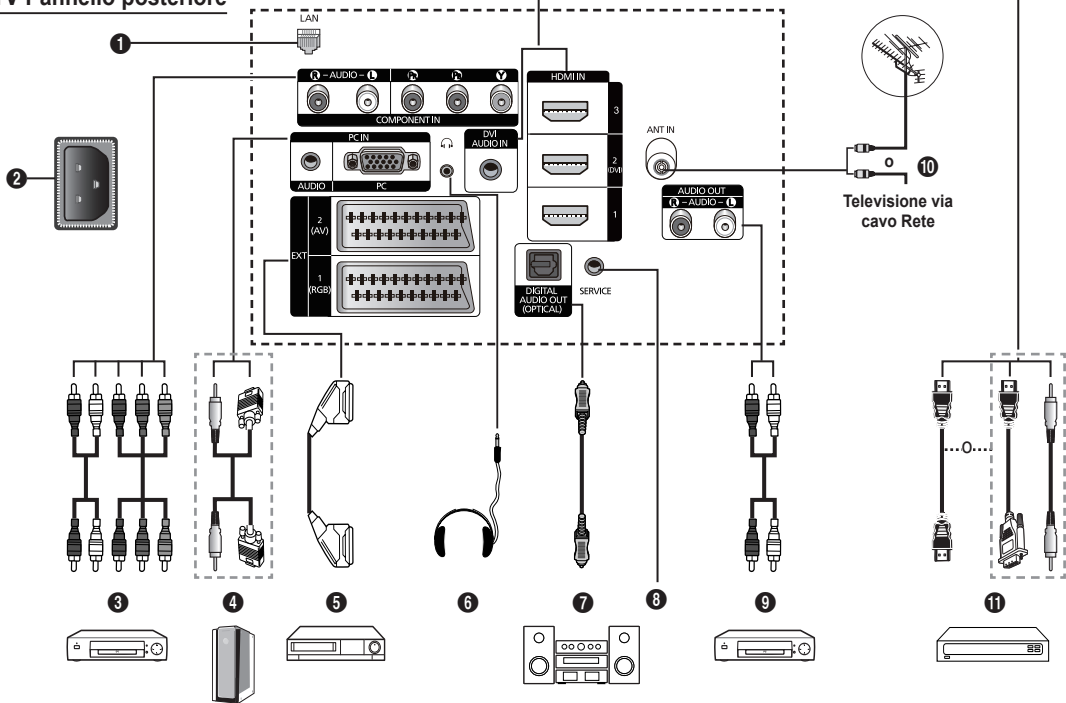

La forma e il colore del prodotto possono variare in base al modello.

- Nel collegare un sistema audio o video all'apparecchio, accertarsi che tutti gli elementi siano spenti.
- Nel collegare un dispositivo esterno, far combaciare il colore del terminale di collegamento a quello del cavo.

1 LAN

Inserire un cavo LAN in questa porta per effettuare il collegamento in rete

2 POWER IN

Collegare il cavo di alimentazione.

3 COMPONENT IN

Ingressi Audio (AUDIO L/R) e video (Y / P_B / P_R) per Component.

4 PC IN (AUDIO / PC)

Collegare alla porta di uscita video e audio del PC.

5 EXT 1, EXT 2

Ingressi e uscite di dispositivi esterni quali videoregistratori, DVD, console di gioco o lettori di dischi video.

In modalità Est, l'uscita DTV supporta solo Video e Audio SD MPEG.

In modalità Est, Modalità gioco non è disponibile.

Specifiche Ingressi/Uscite

Connettore	Ingresso			Uscita
	Video	Audio(L/R)	RGB	Video + Audio(L/R)
EXT 1	✓	✓	✓	Solo l'uscita TV o DTV è disponibile.
EXT 2	✓	✓		Uscita da selezionare.

6 HEADPHONE

Collegare delle cuffie per guardare un programma televisivo senza disturbare altre persone nella stessa stanza.

L'uso prolungato delle cuffie ad alto volume può causare danni all'udito.

7 DIGITAL AUDIO OUT (OPTICAL)

Collegare a un componente audio digitale.

8 SERVICE

Connettore di servizio.

9 AUDIO OUT(AUDIO R/L)

Collegare segnali audio RCA dal televisore a una sorgente esterna, come ad esempio un componente audio.

10 ANT IN

Connettore coassiale da 75Ω per rete via antenna/cavo.

11 HDMI IN 1, 2(DVI), 3

Non è necessario un ulteriore collegamento audio per la connessione HDMI-HDMI.

- In caso di uso di un cavo di connessione HDMI/DVI è necessario usare il jack HDMI IN 2(DVI).

Che cosa significa HDMI?

- **High Definition Multimedia Interface** permette la trasmissione di dati video digitali ad alta definizione e audio digitale multicanale.

- Il terminale HDMI/DVI supporta il collegamento DVI a una periferica estesa con un cavo appropriato (non fornito). La differenza tra HDMI e DVI è che il dispositivo HDMI è di dimensioni più piccole, dispone della funzione di codifica HDCP (High Bandwidth Digital Copy Protection) installata, e supporta audio digitale multicanale.

DVI AUDIO IN

Uscite audio DVI per dispositivi esterni.

Modalità supportate per HDMI/DVI e Component

	480i	480p	576i	576p	720p	1080i	1080p
HDMI/DVI 50Hz	X	X	X	O	O	O	O
HDMI/DVI 60Hz	X	O	X	X	O	O	O
Component	O	O	O	O	O	O	O

TV Pannello laterale

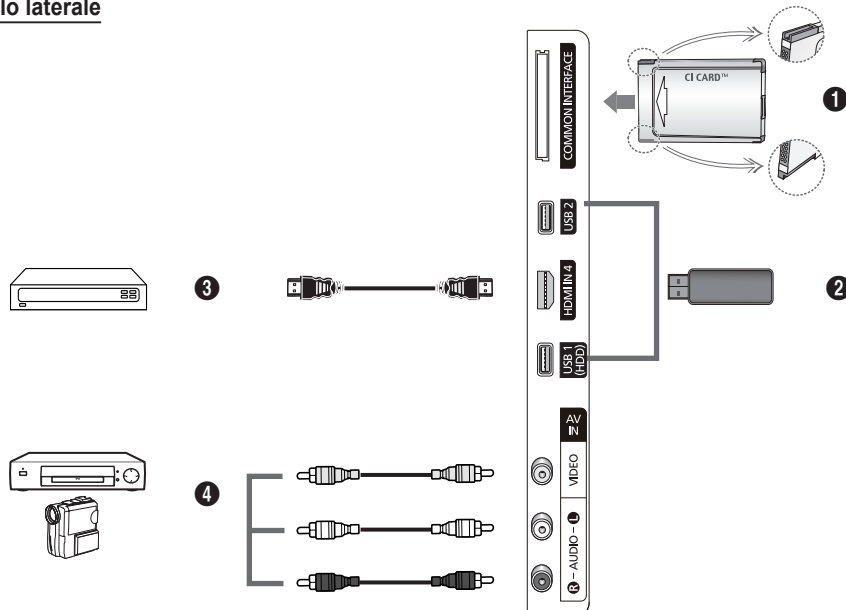

☑ La forma e il colore del prodotto possono variare in base al modello.

1 Alloggiamento COMMON INTERFACE

Inserire una scheda CI(CI+) (Common Interface) nell'alloggiamento. (vedere a pag. 23)

- Se per alcuni canali non si inserisce la **SCHEDA CI(CI+)**, il messaggio **Segnale criptato** viene visualizzato sullo schermo.
- Nell'arco di 2~3 minuti vengono visualizzate le informazioni di pairing che contengono un numero telefonico, l'ID della SCHEDA CI(CI+), l'ID host e altri dati. Se viene visualizzato un messaggio di errore, contattare il fornitore del servizio.
- Una volta completata la configurazione delle informazioni relative al canale, viene visualizzato il messaggio **Completato aggiornamento**, a indicare che l'elenco dei canali è stato aggiornato.
- A seconda del modello, al reinserimento della scheda CI potrebbe essere richiesta la password per la funzione **Parental Lock**.
- A seconda del modello, anche se la funzione **Parental Lock** è impostata su **Allow All**, potrebbe essere richiesta la password per la visione di programmi per adulti (dai 18 anni in su).

- ☑ Inserire la scheda CI(CI+) nella direzione indicata sulla scheda stessa.
- ☑ La 'SCHEDA CI (CI+)' non è supportata in alcune nazioni, regioni e da alcune stazioni emittenti; controllare con il rivenditore autorizzato di zona.
- ☑ La funzione CI+ è applicabile solo al modello PS*****P. In caso di problemi, contattare il fornitore del servizio.

2 USB 1(HDD), USB 2

Collegare un dispositivo MSC USB per visualizzare foto (JPEG) e riprodurre file audio (MP3) o filmati. E' possibile connettersi a una rete SAMSUNG in modalità wireless. Il jack USB 1 è anche usato come jack per HDD. HDD (Hard Disk Drive) è un dispositivo che memorizza digitalmente dati codificati.

3 HDMI IN 4

Collegare a un jack HDMI di un dispositivo con uscita HDMI.

4 AV IN (VIDEO, AUDIO L/R)

Ingressi video e audio per dispositivi esterni, come una telecamera o un videoregistratore.

Telecomando

Il telecomando è utilizzabile fino a una distanza di 23 metri dal televisore.

Una illuminazione troppo intensa può avere conseguenze sulle prestazioni del telecomando.

- | | |
|--|---|
| <ul style="list-style-type: none"> 1 Pulsante POWER (accende e spegne il televisore). 2 Seleziona direttamente la modalità TV. 3 Tasti numerici per selezionare direttamente i canali. 4 Premere per passare ai canali preferiti. 5 Disattivazione temporanea dell'audio. 6 Aumento volume diminuzione volume 7 Selezione della sorgente disponibile. 8 Consente di vedere le informazioni sull'emittente corrente. 9 Per selezionare rapidamente le funzioni più frequentemente utilizzate. 10 Per selezionare le voci dei menu a schermo e modificarne i valori. 11 Questa funzione consente di guardare Internet@TV. 12 Usare questi tasti in Elenco canali, Media Play e, ecc Internet@TV. 14 Per visualizzare l'elenco dei canali sullo schermo. 15 Usare questi tasti in Elenco canali, Media Play e Anynet+. 16 Premere per attivare la retroilluminazione dei tasti del telecomando. Questa funzione consente una migliore visibilità dei tasti in condizioni di scarsa illuminazione. (Usando il telecomando con il tasto di illuminazione dei tasti ON/OFF () impostato su On, si riduce la durata delle batterie.) 17 Canale precedentel. 18 Canale successivo Canale precedente 19 Visualizza il menu a video principale. 20 Visualizzazione della Guida elettronica ai programmi (EPG). | <ul style="list-style-type: none"> 21 Torna al menu precedente. 22 Esce dal menu a video. 23 Questa funzione consente di visualizzare Media Play. 24 Questa funzione permette la visione di Content Library. 25 Visualizzazione sottotitoli digitali. 26 Selezione descrizione audio (AD). |
|--|---|

Funzioni Teletext

- 2 Esce dalla visualizzazione Teletext (in base al modello)
- 7 Selezione della modalità Teletext (LIST/FLOF)
- 8 Mostra Teletext
- 9 Dimensione Teletext
- 12 Selezione dell'argomento Fastext
- 13 Visualizzazione Teletext/sovrapporre le informazioni Teletext con la normale trasmissione
- 14 Negozio Teletext
- 17 Pagina secondaria Teletext
- 18 P : Pagina successiva Teletext
P : Pagina precedente Teletext
- 19 Indice Teletext
- 21 Mantieni Teletext
- 22 Annulla Teletext

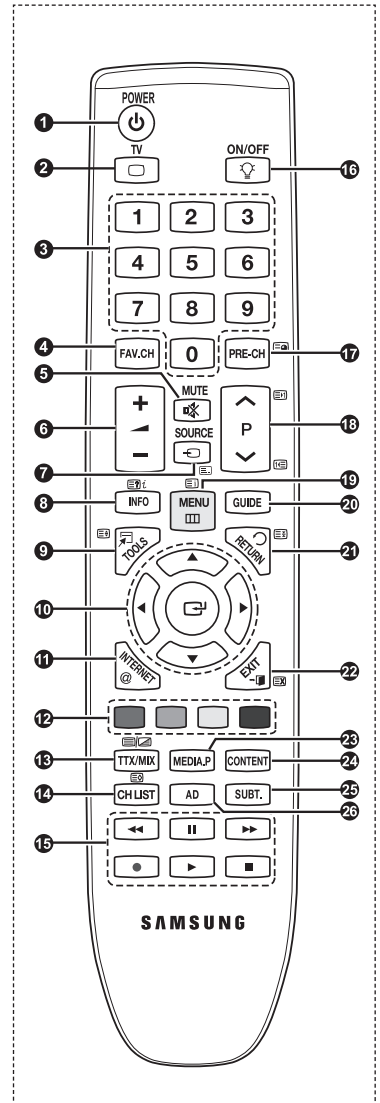

Installazione delle batterie nel telecomando

1. Sollevare il coperchio sul retro del telecomando come mostrato in figura.
2. Inserire due batterie tipo AAA.
 - Fare corrispondere i poli '+' e '-' delle batterie con lo schema riportato all'interno del vano.
3. Chiudere il coperchio.
 - Se si prevede di non utilizzare il telecomando per un periodo di tempo prolungato, rimuovere le batterie e riporle in un luogo asciutto e fresco.

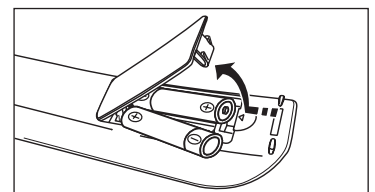

- Se il telecomando non funziona, effettuare il seguente controllo
1. Il televisore è acceso?
 2. I poli + e - delle batterie sono invertiti?
 3. Le batterie sono esaurite?
 4. Si è verificata una interruzione di corrente o il cavo di alimentazione è scollegato?
 5. È presente una luce a fluorescenza speciale o un neon nelle vicinanze?

Usò dei tasti retroilluminati del telecomando

Utilizzare questa funzione in un ambiente poco illuminato o in caso di difficoltà a vedere chiaramente i tasti.

1. Premere il tasto luminoso **ON/OFF** (☼)
 - ☑ In modalità **ON**, il tasto si retroillumina per un istante.
 - ☑ Premendo un tasto sul telecomando quando quest'ultimo è ON attiva la retroilluminazione del tasto per un istante.

Accendere e spegnere

Il cavo di rete è collegato sul retro dell'apparecchio.

1. Inserire la spina di alimentazione in una presa idonea.
 - ☑ La spia di standby si accende sull'apparecchio.
2. Premere il pulsante **POWER** (⏻) sul prodotto.
 - ☑ E' possibile accendere il televisore anche premendo il pulsante **POWER** (⏻) o il pulsante TV sul telecomando.
 - ☑ Verrà visualizzato l'ultimo programma selezionato al precedente spegnimento.
3. Premere i tasti numerici (0~9) o il pulsante canale precedente / successivo (⏪ / ⏩) sul telecomando o **⏪ CH ⏩** sul televisore.
 - ☑ Accendendo il televisore la prima volta, verrà richiesto di impostare la lingua con la quale si desidera visualizzare i menu.
4. Per spegnere l'apparecchio, premere nuovamente il pulsante **POWER** (⏻).



Impostare il televisore in modalità Standby

Per ridurre il consumo energetico è possibile impostare il televisore in modalità standby. La modalità standby può essere utile quando si desidera interrompere temporaneamente la visione (durante una cena ad esempio).

1. Premere il pulsante **POWER** (⏻) del telecomando.
 - ☑ Lo schermo viene spento e sull'apparecchio si accende una spia rossa di standby.
2. Per riaccendere il televisore, premere semplicemente **POWER** (⏻), uno dei tasti numerici (0~9), il pulsante TV o nuovamente il pulsante canale precedente / successivo (⏪ / ⏩).
 - ☑ Non lasciare il televisore in modalità standby per lunghi periodi di tempo (partendo per le vacanze ad esempio). E' consigliabile scollegare il cavo di alimentazione e il cavo dell'antenna dalle prese a muro.

Visualizzazione del display

Il display identifica il canale corrente e lo stato di determinate impostazioni audio e video.

- ☑ Premere il tasto **INFO** per visualizzare le informazioni.

Premere **INFO** sul telecomando. Il televisore visualizzerà il canale, il tipo di audio e lo stato di determinate impostazioni immagine e audio.

- **▲, ▼**: E' possibile visualizzare altre informazioni relative al canale. Se si desidera spostarsi sul canale selezionato, premere **ENTER** (↵).
- **◀, ▶**: E' possibile visualizzare le informazioni del programma desiderato sul canale corrente.
- ☑ Premere nuovamente **INFO** o attendere 10 secondi finché il display scomparirà automaticamente.

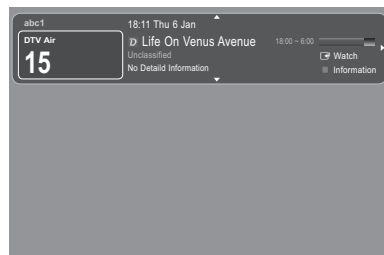

Visualizzazione dei menu

1. A televisore acceso, premere il pulsante **MENU**. Il menu principale viene visualizzato a schermo. Sul lato sinistro del menu compaiono alcune icone : **Immagine, Suono, Canale , Impostazione, Ingressi, Applicazione, Supporto**.
2. Premere il pulsante **▲** o **▼** per selezionare una delle icone. Quindi premere il pulsante **ENTER** per accedere al menu secondario dell'icona.
3. Per uscire, premere **EXIT**.
 - ☑ Dopo circa un minuto il menu scompare dallo schermo.

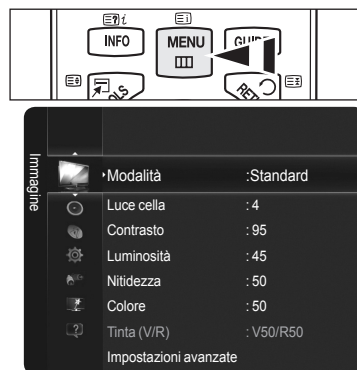

Uso del tasto TOOLS

Il tasto **TOOLS** può essere usato per selezionare in modo rapido e facile le funzioni usate più frequentemente. Il menu **Strumenti** varia in base alla modalità di ingresso esterno visualizzata.

1. Premere il tasto **TOOLS**. Verrà visualizzato il menu **Strumenti**.
2. Premere il tasto **▲** o **▼** per selezionare un menu, quindi premere **ENTER**.
3. **Premere i tasti ▲ / ▼ / ◀ / ▶ / ENTER** per visualizzare, cambiare o usare le voci selezionate. Per una descrizione più dettagliata di ogni funzione vedere la pagina corrispondente.

- Anynet+ (HDMI-CEC), vedere pag. 46
- Formato immagine, vedere pag. 16
- Modalità immagine, vedere pag. 15
- Modalità audio, vedere pag. 20
- Timer stand-by, vedere pag. 22
- SRS TS HD, vedere pag. 20
- Risp. energia, vedere pag. 24
- Dual I II, vedere pag. 21
- Aggiungi a Preferiti (o Elimina da Preferiti), vedere pag. 14
- PIP, vedere pag. 25
- Regolazione auto, vedere pag. 18



Funzioni Plug & Play

Se il televisore viene acceso per la prima volta, alcune impostazioni di base vengono visualizzate automaticamente e in sequenza.

- ☑ Il salvaschermo si attiva qualora non si preme alcun pulsante sul telecomando per più di 1 minuto durante l'esecuzione di Plug & Play.
 - ☑ Il salvaschermo si attiva qualora non via sia alcun segnale operativo per più di 15 minuti.
 - ☑ Se durante l'impostazione del televisore si seleziona la nazione errata, i caratteri sullo schermo potrebbero essere visualizzati in modo non corretto.
1. Premere il pulsante **POWER** del telecomando. Il menu **Select the OSD Language**. **ENTER** viene automaticamente visualizzato. Selezionare la lingua desiderata premendo il pulsante **▲** o **▼**. Premere **ENTER** per confermare la scelta.
 2. Premere **◀** o **▶** per selezionare **Demo Negozio** o **Uso dom**, quindi premere **ENTER**.
 - ☑ Si consiglia di impostare la modalità TV su **Uso dom**. per ottenere la migliore qualità dell'immagine in un ambiente domestico.
 - ☑ La modalità **Demo Negozio** è intesa solo per un uso commerciale del prodotto.
 - ☑ Se l'unità è stata accidentalmente impostata sulla modalità **Demo Negozio** e si desidera tornare alla modalità **Uso dom**. (Standard) : Premere il tasto Volume del televisore. Quando il menu OSD Volume viene visualizzato, tenere premuto il pulsante **MENU** del televisore per 5 secondi.
 3. Premere tasti **ENTER**. Selezionare la nazione desiderata premendo il pulsante **▲** o **▼**. Premere **ENTER** per confermare la scelta.
 - ☑ Dopo aver selezionato il paese nel menu **Country**, alcuni modelli potrebbero richiedere un'opzione aggiuntiva per l'impostazione del pin.
 - ☑ All'inserimento del codice PIN, **0-0-0-0** non è disponibile.
 4. Premere **▲** o **▼** per memorizzare i canali della connessione selezionata, quindi premere **ENTER**.
 - **Antenna** : Segnale antenna via etere.
 - **Cavo** : Segnale antenna via cavo.

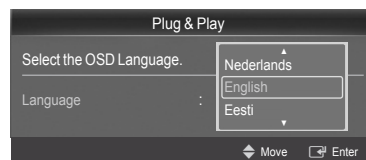

5. Premere **▲** o **▼** per selezionare la sorgente Antenna da memorizzare. Premere **ENTER** per selezionare **Avvio**.
 - **Digitale e Analogico** : Canali digitali e analogici.
 - **Digitale** : Canali digitali.
 - **Analogico** : Canali analogici.

La ricerca dei canali inizia e termina in modo automatico.

Per una descrizione più dettagliata della selezione della modalità Cavo, vedere a pag. 11.
6. Viene visualizzato il messaggio **Imposta modalità Orologio**. Premere **ENTER**. Premere **▲** o **▼** per selezionare **Auto**, quindi Premere **ENTER**.
 - Selezionando **Manuale**, viene visualizzato **Imposta data e orario correnti**.
(Per una descrizione più dettagliata dell'opzione Manuale, vedere il capitolo Orario, vedere a pag. 22).
 - Ricevendo un segnale digitale, l'orario verrà impostato automaticamente.
7. Viene visualizzata la breve introduzione **Ottenere le prestazioni migliori dal nuovo HDTV**. Premere **ENTER**.
 - Questo menu è disponibile **Guida per la connessione HD** nel menu **Supporto**.
 - E' possibile passare alla pagina precedente o successiva premendo il tasto **◀ / ▶**.
8. Viene visualizzato il messaggio **Buon divertimento**.
 - Se si desidera guardare un programma TV, selezionare **Guarda TV**.
 - Premere **ENTER** per selezionare **Ved Guida prodotto**.

Per reimpostare questa funzione...

1. Premere **MENU** per visualizzare il menu. Premere **▲** o **▼** per selezionare **Impostazione**, quindi premere **ENTER**.
2. Premere nuovamente **ENTER** per selezionare **Plug & Play**.
3. Digitare il PIN a quattro cifre. Il PIN predefinito di un nuovo apparecchio TV è '0-0-0-0'.
 - Per cambiare il PIN, vedere il capitolo Cambiare il PIN, vedere a pag. 24.
 - La funzione **Plug & Play** è disponibile solo in modalità **TV**.

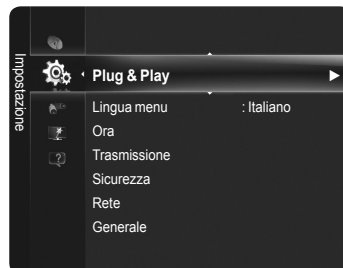

Controllo dei canali

Memorizzazione dei canali

Nazione

- Canale digitale** : Funzione per la modifica del paese per i canali digitali.
- Canale analogico** : Funzione per la modifica del paese per i canali analogici.
- Comparirà la richiesta del PIN. Digitare il 4 PIN a quattro cifre.

Memorizzazione auto

Esegue la scansione di tutti i canali con stazioni di trasmissione attive (la disponibilità dipende dalla nazione) e li memorizza nella memoria del televisore.

E' possibile impostare il televisore per memorizzare i canali della connessione selezionata.

- **Antenna** : Segnale antenna via etere.
- **Cavo** : Segnale antenna via cavo.

E' possibile selezionare il tipo di antenna da memorizzare.

- **Digitale e Analogico** : Canali digitali e analogici.
 - **Digitale** : Canali digitali.
 - **Analogico** : Canali analogici.
- Selezionando **Cavo**,
- **Modalità ricerca** : Visualizza la modalità di ricerca. (**Rapida**)
 - **Network ID** : Visualizza il codice di identificazione del network.
 - **Frequenza** : Visualizza la frequenza del canale.
 - **Modulazione** : Visualizza i valori di modulazione disponibili.
 - **Symbol Rate** : Visualizza i valori di symbol rate disponibili.
 - **Modalità ricerca** : Visualizza la modalità di ricerca. (**Completa, Rete**)
 - **Frequenza inizio** : Visualizza i valori iniziali di frequenza.
 - **Frequenza fine** : Visualizza i valori finali di frequenza.
 - **Modulazione** : Visualizza i valori di modulazione disponibili.
 - **Symbol Rate** : Visualizza i valori di symbol rate disponibili.

- Per interrompere la funzione Memorizzazione auto, premere **ENTER**.
Verrà visualizzato il messaggio **Interrompere Memorizzazione auto?**.
Selezionare **Sì** premendo **◀** o **▶**, quindi premere **ENTER**.

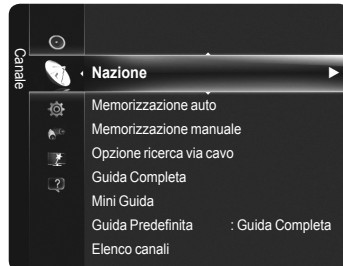

❑ Memorizzazione manuale

Esegue la scansione manuale di un canale e lo memorizza nella memoria TV.

■ Canale digitale (Digitale)

☑ Canale digitale è disponibile solo in modalità DTV.

- **Canale** : Impostare il numero del Canale mediante i tasti ▲, ▼ o i tasti numerici (0~9).
- **Frequenza** : Impostare la frequenza utilizzando i tasti numerici (0~9).
- **Larg. di banda** : Impostare la Larghezza di banda utilizzando i tasti ▲ o ▼.

☑ Al termine, i canali vengono aggiornati nell'elenco dei canali.

■ Canali analogici

Memorizzazione manuale dei canali analogici.

- **Programma** (Numero di programma da assegnare a un canale) : Impostare il numero del programma mediante i tasti ▲, ▼ o i tasti numerici (0~9).
- **Sistema colore** → **Auto / PAL / SECAM / NTSC4.43** : Impostare il sistema colore utilizzando i tasti ▲ o ▼.
- **Sistema audio** → **BG / DK / I / L** : Impostare il sistema audio utilizzando i tasti ▲ o ▼.
- **Canale** (Quando si conosce il numero del canale da memorizzare) : Premere ▲ o ▼ per selezionare **C** (Antenna) o **S** (Cavo). Premere ►, quindi ▲, ▼ o un tasto numerico (0~9) per selezionare il numero desiderato.
 - ☑ Se l'audio è anomalo o assente, rifelezionare lo standard audio richiesto.
- **Ricerca** (Quando non si conosce il numero del canale) : Premere il pulsante ▲ o ▼ per avviare la ricerca. Il sintonizzatore effettua la scansione della gamma di frequenza fino a quando appare il primo canale o il canale selezionato.
- **Memorizza** (Quando si memorizza il canale e il numero di programma corrispondente) : Impostare su **OK** premendo **ENTER** [↵].

☑ Modalità Canale

- **C** (modalità Antenna) : È possibile selezionare un canale immettendo in questa modalità il numero assegnato a ciascuna emittente.
- **S** (Modalità Cavo) : E' possibile selezionare un canale immettendo in questa modalità il numero assegnato a ciascun canale via cavo.

❑ Opzione ricerca via cavo

E' possibile impostare ulteriori opzioni come ad esempio la frequenza e il symbol rate per la ricerca della rete via cavo (in base alla nazione).

- **Frequenza inizio** : Visualizza i valori iniziali di frequenza.
- **Frequenza arresto** : Visualizza i valori finali di frequenza.
- **Modulazione** : Visualizza i valori di modulazione disponibili.
- **Symbol Rate** : Visualizza i valori di symbol rate disponibili.

☑ Se il valore di **Frequenza inizio** è maggiore del valore **Frequenza arresto**, verrà visualizzato un messaggio di avviso.

❑ Guida Completa / Mini Guida

Le informazioni EPG (Electronic Programme Guide) sono fornite dall'emittente. Le voci relative ai programmi potrebbero risultare vuote o non aggiornate, a seconda delle informazioni trasmesse dall'emittente su un determinato canale. La schermata viene aggiornata automaticamente non appena sono disponibili le nuove informazioni.

- **Guida Completa** : Visualizza la informazioni sui programmi ordinate in segmenti di un'ora. Sono comprese due ore di programmi che è possibile scorrere in avanti o indietro.
- **Mini Guida** : Su ogni riga della Mini Guida del canale corrente sono riportate le informazioni relative a ogni programma partendo dal programma corrente in avanti in ordine di orario.

❑ Guida Predefinita

■ Mini Guida / Guida Completa

E' possibile scegliere se visualizzare la **Mini Guida** o la **Guida Completa** premendo il pulsante **GUIDE** del telecomando.

☑ È anche possibile visualizzare il menu della guida semplicemente premendo il pulsante **GUIDE**.

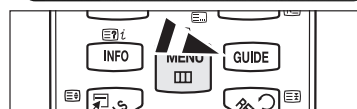

Continua...

Uso della Guida Completa / Mini Guida



▲ / ▼ / ◀ / ▶ , ENTER	Selezionare un programma premendo ▲ / ▼ / ◀ / ▶ / ENTER .
ROSSO	Alterna tra Guida Completa e Mini Guida .
VERDE	Guida Completa : Scorrere velocemente in avanti. (-24 ore).
GIALLO	Guida Completa : Scorrere velocemente in avanti. (+24 ore)
BLU	Esce dalla guida.
INFO	Tasto INFO per ottenere maggiori informazioni.

☐ Modalità Canale

Premendo il tasto **P** (▲/▼), si passerà da un canale all'altro all'interno dell'elenco canali selezionato.

- **Can. Aggiunti** : I canali verranno attivati secondo l'elenco canali memorizzato.
- **Can. Preferiti** : I canali verranno attivati secondo l'elenco canali preferiti.

☐ Sintonia fine (solo canali analogici)

Se la ricezione è chiara, non è necessario sintonizzare il canale poiché questa operazione viene effettuata automaticamente durante le operazioni di ricerca e memorizzazione. Se tuttavia il segnale risulta debole o distorto, può essere necessario sintonizzare il canale manualmente.

- I canali sintonizzati manualmente e memorizzati sono evidenziati da un asterisco *alla destra del numero del canale nel relativo riquadro.
- Se la sintonizzazione non viene memorizzata, le regolazioni andranno perse.
- Per reimpostare la sintonizzazione, selezionare **Reset** premendo **▼**, quindi premere **ENTER**.

Gestione dei canali

Usando questo menu è possibile aggiungere, eliminare o impostare i canali preferiti e utilizzare la guida ai programmi per le trasmissioni digitali.

- Selezionare un canale nella schermata **Tutti i Canali**, **Canali aggiunti**, **Preferiti** o **Programmato** premendo **▲** o **▼**, quindi **ENTER**. Ora è possibile guardare il canale selezionato.
 - **Tutti i Canali** : Mostra tutti i canali attualmente disponibili.
 - **Canali aggiunti** : Mostra tutti i canali aggiunti.
 - **Preferiti** : Mostra tutti i canali Preferiti.
 - **Programmato** : Mostra tutti i canali prenotati.
- Premere il pulsante **CH LIST** sul telecomando per visualizzare l'elenco canali.
- Usare i tasti colorati nell'elenco canali**
 - **Rosso** (Tipo di canale) : Alterna tra TV, Radio, Dati / Altro e Tutti.
 - **Verde** (Zoom) : Ingrandisce o riduce il numero di un canale.
 - **Giallo** (Selezione) : Seleziona più elenchi di canali.
 - **TOOLS** (Strumenti) : Visualizza i menu **Cancella** (o **Aggiungi**), **Aggiungi a Preferiti** (o **Elimina da Preferiti**), **Blocco** (o **Sblocco**), **Timer per visione**, **Modifica nome canale**, **Modifica numero canale**, **Ordina**, **Deseleziona tutto**, (**Seleziona tutto**), o **Memorizzazione auto**.
(Il menu Strumenti può essere diverso in base alla situazione).

Icone sullo stato del canale

A	Canale analogico.	✓	Canale selezionato mediante il tasto giallo.
♥	Canale impostato come preferito	📺	Programma attualmente trasmesso.
🔒	A locked channel.	🕒	Programma prenotato



☐ Strumenti Elenco canali (in Tutti i Canali / Canali aggiunti / Preferiti)

- ☑ Premere il tasto **TOOLS** per usare il menu **Strumenti**.
- ☑ Gli elementi del menu Strumenti possono differire in base allo stato del canale.

■ Aggiungi / Cancella

- E' possibile eliminare o aggiungere un canale per visualizzare i canali desiderati.
- ☑ Tutti i canali eliminati saranno visibili nel menu **Tutti i Canali**.
- ☑ Se il canale in elenco è evidenziato in grigio, significa che il canale è stato eliminato.
- ☑ Il menu Aggiungi viene visualizzato solo per i canali eliminati.
- ☑ E' inoltre possibile eliminare un canale nel menu **Canali aggiunti** o **Preferiti** allo stesso modo.

■ Aggiungi a Preferiti / Elimina da Preferiti

E' possibile impostare i canali che si vedono più frequentemente come preferiti.

- ☑ Premere il tasto **TOOLS** per visualizzare il menu **Strumenti**. E' inoltre possibile impostare i canali Preferiti selezionando **Strumenti** → **Aggiungi a Preferiti** (**Elimina da Preferiti**).



- ☑ Per selezionare i canali preferiti impostati, premere il pulsante **FAV.CH** sul telecomando.
- ☑ Il simbolo "♥" verrà evidenziato e il canale verrà impostato come Preferito.
- ☑ Tutti i canali Preferiti saranno visibili nel menu Preferiti.



■ Blocco / Sblocco

E' possibile bloccare un canale in modo che non possa essere selezionato e visualizzato. Questa funzione è disponibile solo quando la funzione **Blocco canali** è impostata su **On**. (vedere pag. 24)

- ☑ Comparirà la richiesta del PIN. Digitare il PIN a quattro cifre.
- ☑ Il PIN predefinito di un nuovo apparecchio TV è '0-0-0-0'. E' possibile modificare il PIN selezionando Cambia PIN nel menu.
- ☑ Verrà visualizzato il simbolo "🔒" e il canale verrà bloccato.

■ Timer per visione

Se si è effettuata la prenotazione di un canale, all'ora stabilita verrà visualizzato il canale prenotato nell'Elenco canali anche durante la visione di un altro canale. Per prenotare un programma, impostare prima l'orario corrente. (vedere pag. 22)

- ☑ E' possibile prenotare solo i canali memorizzati.
- ☑ È possibile impostare il canale, il mese, il giorno, l'anno, l'ora e i minuti premendo direttamente i tasti numerici del telecomando.
- ☑ Durante le prenotazioni di un programma comparirà il menu **Programmato**.
- ☑ **Guida ai programmi digitali e Visualizzazione delle prenotazioni**
Selezionando un canale digitale e premendo il tasto ►, comparirà la Guida ai programmi. Per prenotare un programma seguire le procedure descritte sopra.

■ Modifica nome canale (solo canali analogici)

I canali possono essere etichettati in modo che il nome compaia quando viene selezionato il canale.

- ☑ I nomi dei canali digitali trasmessi vengono automaticamente assegnati e non possono essere modificati.

■ Modifica numero canale (solo canali digitali)

E' possibile modificare il numero dei canali premendo i pulsanti numerici sul telecomando.

■ Ordina (solo canali analogici)

Questa operazione consente di modificare i numeri di programma dei canali memorizzati. Questa operazione è spesso necessaria dopo la memorizzazione automatica dei canali.

■ Seleziona tutto / Deseleziona tutto

E' possibile deselegionare o selezionare tutti i canali contenuti nell'elenco dei canali.

- ☑ E' possibile utilizzare contemporaneamente le funzioni Aggiungi / Cancella, Aggiungi a Preferiti / Elimina da Preferiti, o Blocco / Sblocco per più canali alla volta. Selezionare i canali desiderati e premere il tasto giallo per impostare tutti i canali selezionati contemporaneamente.
- ☑ Il simbolo ✓ compare a sinistra dei canali selezionati.
- ☑ E' possibile selezionare Deseleziona tutto solo quando è stato selezionato almeno un canale.

■ Memorizzazione auto

- ☑ Per maggiori dettagli sull'impostazione delle opzioni, vedere a pag. 11.
- ☑ Se un canale è stato bloccato mediante la funzione Blocco canali, comparirà la schermata di inserimento del PIN.

☐ Strumenti Elenco canali (in Programmato)

E' possibile visualizzare, modificare o annullare una prenotazione.

- ☑ Premere il tasto **TOOLS** per usare il menu **Strumenti**.
 - **Modifica info** : Selezionare questa funzione per modificare una prenotazione.
 - **Annulla Programmazioni** : Selezionare questa funzione per annullare una prenotazione.
 - **Informazioni** : Selezionare questa funzione per visualizzare una prenotazione (E' inoltre possibile modificare le informazioni relative alla prenotazione.)
 - **Seleziona tutto / Deseleziona tutto** : Seleziona o deselegionati tutti i programmi prenotati

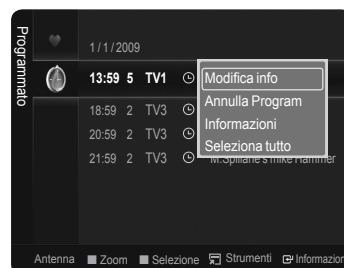

Controllo dell'immagine

Modifica delle impostazioni delle immagini

□ Modalità

È possibile selezionare il tipo di immagine che più corrisponde alle proprie preferenze.

■ Dinamica / Standard / Eco / Film

☞ Premere il tasto **TOOLS** per visualizzare il menu **Strumenti**. E' anche possibile impostare la modalità dell'immagine selezionando **Strumenti** → **Modalità immagine**.

□ Luce cella / Contrasto / Luminosità / Nitidezza / Colore / Tinta (V/R)

Il televisore ha diverse opzioni di impostazione che permettono il controllo della qualità dell'immagine.

- **Luce cella** : Regola la luminosità dei pixel.
 - **Contrasto** : Regola il livello di contrasto dell'immagine.
 - **Luminosità** : Regola il livello di luminosità dell'immagine.
 - **Nitidezza** : Regola la definizione dei bordi dell'immagine.
 - **Colore** : Regola la saturazione dei colori dell'immagine.
 - **Tinta (V/R)** : Regola la tonalità delle tinte dell'immagine.
- ☑ Modificando **Luce cella**, **Contrasto**, **Luminosità**, **Nitidezza**, **Colore** o **Tinta (V/R)**, l'OSD verrà regolato di conseguenza.
- ☑ Per ogni modalità dell'immagine vengono memorizzati i valori modificati.
- ☑ In modalità **TV**, **Est.**, **AV** analogica del sistema **PAL**, non è possibile utilizzare la funzione Tinta.
- ☑ In modalità **PC**, è possibile modificare solo i parametri **Luce cella**, **Contrasto** e **Luminosità**.
- ☑ Ogni impostazione regolata viene memorizzata separatamente in base alla sua modalità di ingresso.
- ☑ E' possibile ridurre significativamente il consumo di energia, e i costi ad esso associati, diminuendo la luminosità dello schermo.



□ Impostazioni avanzate

E' possibile regolare le impostazioni avanzate dello schermo compresi il colore e il contrasto.

- ☑ **Impostazioni avanzate** è disponibile in modalità **Standard** o **Film**.
- ☑ In modalità **PC**, è possibile modificare solo i parametri **Contrasto dinamico**, **Gamma** **Bilanciamento bianco** tra le opzioni della voce **Impostazioni avanzate**.

■ Tonalità nero → Off / Scuro / Più scura / Extra scura

E' possibile migliorare la profondità dell'immagine regolando la densità del colore nero.

■ Contrasto dinamico → Off / Basso / Medio / Alta

E' possibile regolare il contrasto dello schermo in modo da avere un contrasto ottimale.

■ Gamma

Consente di regolare l'intensità dei colori primari (rosso, verde, blu).

■ Spazio colore

Spazio colore è una matrice di colori composta dai colori rosso, verde e blu. Per scoprire lo straordinario mondo dei colori naturali basta selezionare lo spazio colore preferito.

- **Auto** : Imposta automaticamente la gamma dei colori in base alla sorgente video di ingresso.
- **Nativa** : Imposta una gamma dei colori più ampia di quella della sorgente video di ingresso.
- **Personalizza** : Regola la gamma colore per adattarla alle proprie preferenze.
 - ☑ Personalizzazione dello Spazio colore
 - Regola la gamma colore per adattarla alle proprie preferenze. La funzione Colore è disponibile quando l'opzione **Spazio colore** è impostata su **Personalizza**.
 - **Colore** → **Rosso / Verde / Blu / Giallo / Ciano / Magenta**
 - **Rosso / Verde / Blu** : Nella funzione Colore, è possibile regolare i valori RGB per il colore selezionato.
 - **Reset** : Ripristina le impostazioni dello spazio colore ai valori predefiniti.



Continua...

■ Bilan bianco

Consente di regolare la temperatura del colore per ottenere immagini più naturali.

- **R-Offset / G-Offset / B-Offset / R-Gain / G-Gain / B-Gain** : Una volta modificato il valore, lo schermo viene automaticamente regolato di conseguenza.
- **Reset** : Ripristina il bilanciamento predefinito del bianco.

■ Incarnato

E' possibile regolare l'incarnato in modo da essere più o meno intenso.

- ☑ Una volta modificato il valore, lo schermo viene automaticamente regolato di conseguenza.

■ Migliora imm bordi → Off / On

E' possibile enfatizzare i contorni degli oggetti della figura.

■ xvYCC → Off / On

Impostando la modalità xvYCC su On, si noterà un miglioramento nei dettagli e nel colore durante la visione di un film riprodotto da un dispositivo esterno (per es. un lettore DVD).

- ☑ **xvYCC** è disponibile quando la modalità dell'immagine è impostata su **Film**, e l'ingresso esterno è impostato su **HDMI** o **Component**.
- ☑ Questa funzione potrebbe non essere supportata dal dispositivo esterno in uso.

□ Opzioni immagine

E' possibile personalizzare altre impostazioni delle immagini in base alle proprie preferenze.

- ☑ In modalità **PC**, è possibile modificare solo **Toni colore**, **Dimensione** e **Protezione bruciature** tra le opzioni della voce **Opzioni immagine**.

■ Toni colore → Freddo / Normale / Caldo1 / Caldo2 / Caldo3

E' possibile selezionare la tonalità dei colori più confortevole per la propria vista.

- ☑ Le regolazioni vengono memorizzate in base alla modalità **Immagine** selezionata.
- ☑ **Caldo1**, **Caldo2** o **Caldo3** vengono attivate solo quando la modalità **Immagine** è **Film**.

■ Dimensione → Automatico / 16:9 / Wide Zoom / Zoom / 4:3 / Adatta allo schermo

E' possibile selezionare la dimensione dell'immagine che più si adatta alle proprie preferenze.

- **Automatico** : Imposta l'immagine in formato Auto Wide.
- **16:9** : Regola la dimensione dell'immagine a 16:9, un valore appropriato per visualizzare DVD o trasmissioni panoramiche.
- **Wide Zoom** : Aumenta le dimensioni dell'immagine a più di 4:3.
- **Zoom** : Ingrandisce il formato 16:9 (in senso verticale) per adattarlo alle dimensioni dello schermo.
- **4:3** : Questa è l'impostazione predefinita per un filmato video o una trasmissione normale.
- **Adatta allo schermo** : Visualizza il segnale nativo pieno in HD non visualizzabile mediante un normale televisore.
 - ☑ A seconda del tipo di sorgente di ingresso, le opzioni relative alla dimensione dell'immagine possono variare.
 - ☑ Le voci disponibili variano in base alla modalità selezionata.
 - ☑ In modalità **PC**, è possibile regolare solo i formati 16:9 e 4:3.
 - ☑ Se la modalità PIP è stata impostata su Double (☐, ☐) la dimensione dell'immagine non potrà essere impostata.
 - ☑ Le impostazioni possono essere regolate e memorizzate per ogni dispositivo esterno connesso a un ingresso TV.
 - ☑ Se si visualizza una immagine fissa per oltre due ore, sullo schermo potrebbe apparire una immagine residua temporanea.
 - ☑ **Wide Zoom** : Premere ► per selezionare **Posizione**, quindi premere **ENTER** . Per spostare l'immagine in alto o in basso, premere ▲ o ▼. Quindi premere **ENTER** .
 - ☑ **Zoom** : Premere ► per selezionare **Posizione**, quindi premere **ENTER** . Per spostare l'immagine in alto o in basso, premere ▲ o ▼. Quindi premere **ENTER** . Premere ► per selezionare **Dimensione**, quindi premere **ENTER** . Premere ▲ o ▼ per aumentare o ridurre la dimensione dell'immagine in direzione verticale. Quindi premere **ENTER** .
 - ☑ Dopo aver selezionato l'opzione **Adatta allo schermo** in modalità **HDMI** (1080i / 1080p) o **Component** (1080i / 1080p) : Selezionare **Posizione** premendo ◀ o ▶. Premere .
 - ☑ **Reset** : Premere ◀ o ▶ per selezionare **Reset**, quindi premere **ENTER** . E' possibile azzerare l'impostazione.
 - ☑ Usando la funzione **Adatta allo schermo** con un ingresso **HDMI 720p**, 1 riga verrà tagliata in alto, in basso, a sinistra e a destra come nella funzione di overscan.

■ Mod schermo → 16:9 / Wide Zoom / Zoom / 4:3

Impostando la dimensione dell'immagine su Automatico su un televisore 16:9, è possibile determinare la dimensione dell'immagine da visualizzare in modo 4:3 WSS (Wide Screen Service) o nessuna. Ogni nazione europea richiede un formato dell'immagine diverso e questa funzione deve essere quindi selezionata dall'utente.

- ☑ Questa funzione è disponibile in **modalità Automatico**.
- ☑ Questa funzione non è disponibile in modalità **PC**, **Component** o **HDMI**.



Continua...

■ **Digital NR** → Off / Bassa / Media / Alta / Auto

Se il segnale trasmesso dall'emittente ricevuto dal vostro televisore è debole, è possibile attivare la funzione Digital Noise Reduction per facilitare la riduzione di qualsiasi effetto di ghosting statico che possa comparire sullo schermo.

Se il segnale è debole, selezionare una delle altre opzioni disponibili fino a ottenere la migliore qualità visiva.

■ **Livello di nero HDMI** → Normale / Basso

E' possibile selezionare direttamente il livello di nero sullo schermo per regolare la profondità delle immagini.

Questa funzione si attiva solo quando l'ingresso esterno è collegato a HDMI (segnali RGB).

■ **Demo 1080 Full HD Motion** → Off / On

La nuova generazione di pannelli PDP Samsung offre una straordinaria nitidezza delle immagini in movimento in Full HD durante la visione di programmi sportivi, film e giochi.

Questa funzione non è disponibile in modalità PC, Giochi o Media Play.

■ **Modalità Film**

E' possibile ottimizzare la modalità della immagini per la visione di film.

- **Off** : Disattiva la funzione Modalità Film.
- **Auto1** : Regola automaticamente l'immagine alla migliore qualità possibile per la visione di un film.
- **Auto2** : Ottimizza automaticamente il testo del video durante la visione di un film.
- **Cinema Smooth** : Offre la più straordinaria esperienza da cinema.

La modalità Film è supportata in modalità TV, Video, Component (480i / 1080i) e HDMI (1080i).

■ **Demo a 100Hz reali** → Off / On

E' possibile ottenere una chiara distinzione tra reali 100Hz e 50Hz, specialmente quando si guardano scene in movimento. Perciò, quando si visualizzano scene caratterizzate da movimenti lenti, non è possibile distinguere tra reali 100Hz e 50Hz. Demo 100Hz funziona solo con segnale a 50Hz. Real 100Hz demo è disponibile per dimostrazioni presso il punto vendita con immagini speciali.

■ **Modalità Solo blu** → Off / On

Questa funzione è riservata agli utenti esperti nella misurazione del dispositivo AV. Questa funzione visualizza solo il segnale blu escludendo i segnali rosso e verde dal segnale video in modo da fornire un effetto Filtro Blu usato per regolare il colore e la tinta delle apparecchiature video come lettori DVD, Home Theater, ecc.

Modalità Solo blu è disponibile solo quando la modalità immagine è impostata su **Film** o **Standard**.

■ **Protezione bruciatura schermo**

Per ridurre l'eventualità di una bruciatura dello schermo, questo prodotto è dotato di una tecnologia per la prevenzione di bruciature dello schermo. Questa tecnologia consente di impostare il movimento alto/basso (verticale) e sinistra/destra (orizzontale). L'impostazione Ora permette di impostare i minuti dell'intervallo di spostamento da una immagine all'altra.

- **Spostamento pixel** : Mediante questa funzione è possibile spostare i pixel sul PDP in orizzontale o verticale, allo scopo di ridurre al minimo la possibilità che permanga una immagine residua sullo schermo.

Condizione ottimale per lo spostamento dei pixel

	Voce	TV/Ext/AV/Component/HDMI PC
Orizzontale	0~2	2
Verticale	0~4	4
Ora (minuti)	1~4 min	2 min

Il valore della funzione Spostamento pixel può variare in base alle dimensioni del monitor (in pollici) e alla modalità.

Questa funzione non è disponibile in modalità **Adatta allo schermo**.

- **Scorrimento** : Questa funzione aiuta a eliminare l'immagine residua sullo schermo muovendo tutti i pixel del PDP secondo uno schema prestabilito. Usare questa funzione quando si notano immagini residue o simboli residui sullo schermo, in particolare dopo una visualizzazione prolungata di una immagine fissa sullo schermo.
- **Lato grigio** : Durante la visione del televisore con un formato 4:3, si prevengono eventuali danni allo schermo regolando il bilanciamento del bianco su entrambe le estremità sinistra e destra.
 - **Chiaro** : Impostando il formato dello schermo su 4:3, schiarisce le bande sinistra e destra.
 - **Scuro** : Impostando il formato dello schermo su 4:3, scurisce le bande sinistra e destra.

Continua...

❑ **Reset immagine** → **Azzera modalità immagine / Cancella**

Ripristina tutte le impostazioni delle immagini ai valori predefiniti.

- ☑ Seleziona una modalità dell'immagine da regolare. La funzione Reset viene eseguita per ogni modalità dell'immagine.



Configurazione del televisore con il PC

- ☑ Preimpostazione : Premere il tasto **SOURCE** per selezionare la modalità **PC**.

❑ **Regolazione auto**

La regolazione automatica consente allo schermo del PC di adattarsi automaticamente al segnale video PC in ingresso. I valori delle opzioni Fine, Grossa e Posizione vengono regolati automaticamente.

- ☑ Questa funzione non è disponibile in modalità DVI-HDMI.

📖 Premere il tasto **TOOLS** per visualizzare il menu **Strumenti**. E' inoltre possibile impostare Regolazione auto selezionando **Strumenti** → **Regolazione auto**.

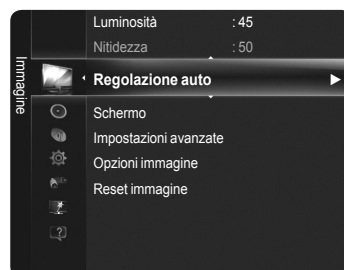

❑ **Schermo**

Lo scopo della regolazione della qualità dell'immagine è quello di eliminare o ridurre eventuali disturbi di visualizzazione. Se non si riesce a eliminare il disturbo cambiando sintonizzazione, regolare la frequenza nel modo migliore possibile (Grossa) ed eseguire nuovamente la sintonizzazione fine. Una volta ridotto il disturbo, regolare l'immagine in modo che sia perfettamente centrata sullo schermo.

■ **Grossa**

Regola la frequenza in caso di comparsa di disturbi verticali sullo schermo.

■ **Fine**

Regola lo schermo in modo da essere più nitido.

■ **Posizione PC**

Regola la posizione dello schermo del PC se non si adatta allo schermo del televisore.

Premere il tasto ▲ o ▼ per regolare la posizione verticale. Premere il tasto ◀ o ▶ per regolare la posizione orizzontale.

■ **Reset immagine**

È possibile sostituire tutte le impostazioni dell'immagine ripristinando i valori di fabbrica.

Schermo del PC

□ Impostazione del software del PC (basato su Windows XP)

Di seguito vengono illustrate le impostazioni di visualizzazione di Windows per un PC tipico. Le schermate visualizzate sul PC possono differire in base alla versione di Windows e alla scheda video installate. Nel caso le schermate risultassero differenti, le stesse informazioni di base per la configurazione sono applicabili in quasi tutti i casi (in caso contrario, contattare la casa costruttrice del computer oppure un rivenditore Samsung).

1. Fare clic su 'Pannello di controllo' nel menu Start di Windows.
2. Alla comparsa della finestra del pannello di controllo, cliccare su 'Aspetto e temi'. Verrà visualizzata una finestra di dialogo.
3. Alla comparsa della finestra del pannello di controllo, cliccare su 'Schermo'. Verrà visualizzata una finestra di dialogo.
4. Selezionare la scheda 'Impostazioni' nella finestra di dialogo.
La corretta impostazione delle dimensioni (risoluzione)
Ottimale : 1920 X 1080 pixel

Se la finestra di dialogo delle impostazioni contiene un'opzione relativa alla frequenza verticale, il valore corretto è '60' o '60 Hz'. In caso contrario, cliccare su 'OK' e uscire dalla finestra di dialogo.

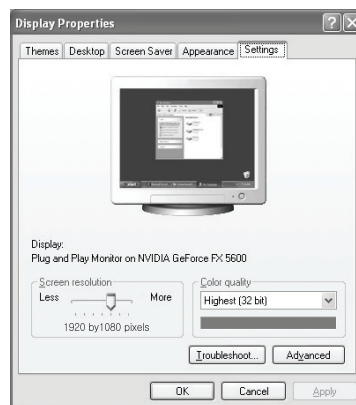

□ Modalità di visualizzazione

La posizione e la dimensione dello schermo variano in base al tipo di schermo del PC e alla relativa risoluzione.

Si consigliano le risoluzioni riportate in tabella.

- In caso di uso di un cavo di connessione HDMI/DVI è necessario usare la presa HDMI IN 2 (DVI).
- La modalità interlacciata non è supportata.
- Questo dispositivo potrebbe non funzionare correttamente se si seleziona un formato video non standard.
- Le modalità Separata e Composito sono supportate. Il formato SOG non è supportato.
- Se il cavo VGA è di scarsa qualità o troppo lungo, in alta risoluzione (1920x1080) le immagini possono risultare disturbate.

■ Ingresso D-Sub e HDMI/DVI

Modalità	Risoluzione	Frequenza orizzontale (kHz)	Frequenza verticale (Hz)	Frequenza pixel clock (MHz)	Polarità sync (O / V)
IBM	640 x 350	31.469	70.086	25.175	+ / -
	720 x 400	31.469	70.087	28.322	- / +
MAC	640 x 480	35.000	66.667	30.240	- / -
	832 x 624	49.726	74.551	57.284	- / -
VESA CVT	1152 x 870	68.681	75.062	100.000	- / +
	720 x 576	35.910	59.950	32.750	- / +
	1152 x 864	53.783	59.959	81.750	- / +
	1280 x 720	44.772	59.855	74.500	- / +
VESA DMT	1280 x 960	56.456	74.777	95.750	- / +
		75.231	74.857	130.000	- / +
		31.469	59.940	25.175	- / -
	640 x 480	37.861	72.809	31.500	- / -
		37.500	75.000	31.500	- / -
	800 x 600	37.879	60.317	40.000	+ / +
	800 x 600	48.077	72.188	50.000	+ / +
	800 x 600	46.875	75.000	49.500	+ / +
	1024 x 768	48.363	60.004	65.000	- / -
		56.476	70.069	75.000	- / -
		60.023	75.029	78.750	+ / +
	1152 x 864	67.500	75.000	108.000	+ / +
1280 x 800	49.702	59.810	83.500	- / +	
	62.795	74.934	106.500	- / +	
	60.000	60.000	108.000	+ / +	
1280 x 960	63.981	60.020	108.000	+ / +	
	79.976	75.025	135.000	+ / +	
1360 x 768	47.712	60.015	85.500	+ / +	
1440 x 900	55.935	59.887	106.500	- / +	
	70.635	74.984	136.750	- / +	
1680 x 1050	65.290	59.954	146.250	- / +	
VESA DMT / DTV CEA	1920 x 1080p	67.500	60.000	148.500	+ / +
VESA GTF	1280 x 720	52.500	70.000	89.040	- / +
	1280 x 1024	74.620	70.000	128.943	- / -

Controllo dell'audio

Modifica dello standard audio

Modalità

È possibile selezionare il tipo di effetto audio da utilizzare durante la visione di una trasmissione.

- **Standard / Musica / Film / Voce cristallina / Personalizza**

☞ Premere il tasto **TOOLS** per visualizzare il menu **Strumenti**. E' inoltre possibile impostare la modalità audio selezionando **Strumenti** → **Modalità Suono**.



Equalizzatore

Le impostazioni audio possono essere regolate in base alle proprie preferenze.

- **Modalità** : E' possibile selezionare una modalità audio per soddisfare le proprie preferenze.
- **Bilanciamento** : Controlla il bilanciamento degli altoparlanti sinistro e destro.
- **100Hz / 300Hz / 1KHz / 3KHz / 10KHz** (Regolazione larghezza di banda) : Regolare il livello delle diverse frequenze di larghezza di banda.
- **Reset** : Ripristina le impostazione predefinite dell'equalizzatore.

SRS TruSurround HD → Off / On

SRS TruSurround HD è la tecnologia combinata di TruSurround e FOCUS, TruBass.

SRS TruSurround HD permette di godere di un effetto audio virtuale 5.1 Surround attraverso i due altoparlanti del televisore. Questa funzione non solo fornisce suoni bassi e ricchi ma migliora anche i toni alti.

☞ Premere il tasto **TOOLS** per visualizzare il menu **Strumenti**. E' possibile impostare la funzione **SRS TruSurround HD** selezionando **Strumenti** → **SRS TS HD**.



TruSurround HD, SRS e il simbolo  sono marchi di SRS Labs, Inc. La tecnologia TruSurround HD è utilizzata su licenza di SRS Labs, Inc.

- ☑ Se durante la riproduzione di musica sul televisore l'audio è anomalo, regolare l'equalizzatore e **SRS TruSurround HD** (Off/On).

Lingua audio (solo canali digitali)

E' possibile cambiare il valore predefinito della lingua audio. Visualizza le informazioni sulla lingua relative alla trasmissione in corso.

- ☑ E' possibile selezionare solo una delle lingue trasmesse.

Formato audio → MPEG / Dolby Digital (solo canali digitali)

Quando l'audio è generato sia dall'altoparlante principale sia dal ricevitore audio, potrebbe prodursi un effetto eco a causa della diversa velocità di decodifica dei due dispositivi. In questo caso, attivare la funzione Altoparlante TV.

- ☑ E' possibile selezionare solo una delle lingue trasmesse.



Prodotto su licenza di Dolby Laboratories.

Dolby e il simbolo della doppia D sono marchi registrati di Dolby Laboratories.

Descrizione audio (solo canali digitali)

Questa funzione audio ausiliaria fornisce una traccia audio aggiuntiva per aiutare le persone con problemi visivi. Questa funzione gestisce il flusso audio per la AD (Descrizione audio), quando viene inviato insieme all'audio Principale dall'emittente. Gli utenti possono attivare o disattivare la Descrizione audio e regolare il volume.

- ☑ È possibile selezionare queste opzioni semplicemente premendo il tasto **AD** sul telecomando.



Descrizione audio → Off / On

Attiva e disattiva la funzione di descrizione audio.

Volume

Regola il volume della descrizione audio.

- ☑ **Volume** è attivo quando la funzione **Descrizione audio** è impostata su **On**.

Volume auto → Off / On

Le condizioni del segnale variano a seconda dell'emittente, ma non è pratico regolare il volume ogni volta che si cambia canale. Questa funzione consente di regolare automaticamente il volume del canale desiderato diminuendo il livello dell'uscita audio quando il segnale di modulazione è alto, oppure aumentando il livello dell'uscita audio quando il segnale di modulazione è basso.

Seleziona altoparlante → Altoparlante est / Altoparlante TV

Se si desidera ascoltare l'audio attraverso altoparlanti separati, annullare l'amplificatore interno.

- I tasti **–** **+**, **MUTE** non sono attivi quando **Seleziona altoparlante** è impostato su **Altoparlante est**.
- Selezionando Altoparlante est nel menu Seleziona altoparlante, le impostazioni dell'audio saranno limitate.

	Altoparlanti interni del televisore	DA Audio Out (Ottica, L / R Out) a sistema audio
	TV / Ext. (Est) / AV / Component / PC / HDMI	TV / Ext. (Est) / AV / Component / PC / HDMI
Altoparlante TV	Uscita altoparlanti	Uscita audio
Altoparlanti esterni	Mute	Uscita audio
Nessun segnale video	Mute	Mute

Selezione audio

Durante l'uso della funzione PIP, è possibile ascoltare l'audio dell'immagine secondaria (PIP).

- **Principale** : Consente di ascoltare l'audio dell'immagine principale.
- **Secondario** : Consente di ascoltare l'audio dell'immagine secondaria.

 Premere il tasto **TOOLS** per visualizzare il menu **Strumenti**. E' inoltre possibile impostare l'audio dell'immagine secondaria selezionando **Strumenti** → **PIP** → **Selezione audio**.

- E' possibile selezionare questa opzione solo quando la funzione **PIP** è **On**.

Reset impostazioni audio

- **Azzeramento / Azz. mod audio / Cancella** : E' possibile ripristinare le impostazioni audio ai valori preimpostati in fabbrica.

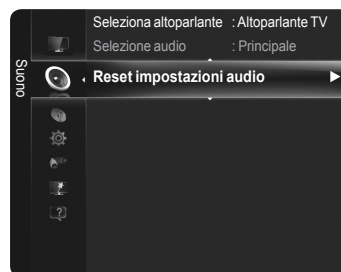

Selezione della modalità audio

Quando si imposta la modalità **Dual I II**, la modalità audio corrente viene visualizzata sullo schermo.

	Tipo di trasmissione	Indicazioni a schermo		
NICAM Stereo	Trasmissione regolare (Audio standard)	Mono (uso normale)		
	Regolare + NICAM Mono	NICAM	↔	Mono (Normale)
	NICAM-Stereo	NICAM Stereo	↔	Mono (Normale)
	NICAM Dual-I/II	NICAM Dual-1	→	NICAM Dual-2 → Mono (Normale)
A2 Stereo	Trasmissione regolare (Audio standard)	Mono (uso normale)		
	Trasmissione regolare	Dual I	↔	Dual II
	Bilingue o DUAL-I/II	Stereo	↔	Mono (Mono forzato)

- Se il segnale stereo è debole e si verifica un cambio automatico, passare alla modalità Mono.
- Questa funzione è attiva solo con un segnale audio stereo. Al contrario, non è attiva con un segnale audio mono.
- Questa funzione è disponibile solo in modalità **TV**.

 Premere il tasto **TOOLS** per visualizzare il menu **Strumenti**. E' inoltre possibile impostare la modalità audio selezionando **Strumenti** → **Dual I II**.

Descrizione delle funzioni

Impostazione dell'ora

Orologio

L'impostazione dell'orologio è necessaria per utilizzare le varie funzioni timer del televisore.

- L'ora corrente appare ogni qualvolta si preme il tasto **INFO**.
- Se il cavo di alimentazione viene scollegato, è necessario impostare nuovamente l'orologio.

■ Modalità orologio

E' possibile impostare manualmente o automaticamente l'orario corrente.

- **Auto** : Imposta automaticamente l'orario corrente utilizzando l'orario inviato dalla trasmissione digitale.
- **Manuale** : Imposta manualmente l'ora corrente.

■ Imposta Ora

È possibile impostare manualmente l'ora corrente.

- Configurare questa voce una volta impostata la funzione **Modalità orologio** su **Manuale**.
- E' possibile impostare i valori **Giorno, Mese, Anno, Ora, Minuto** direttamente premendo i tasti numerici del telecomando.



Timer stand-by → Off / 30 min / 60 min / 90 min / 120 min / 150 min / 180 min

Il timer di stand-by disattiva automaticamente il televisore dopo il tempo impostato (30, 60, 90, 120, 150 e 180 minuti).

- Quando il timer raggiunge lo 0, il televisore passa automaticamente in modalità Standby.
- Per annullare la funzione **Timer stand-by** selezionare **Off**.

Premere il tasto **TOOLS** per visualizzare il menu **Strumenti**. E' inoltre possibile impostare il timer stand-by selezionando **Strumenti** → **Timer stand-by**.

Timer 1 / Timer 2 / Timer 3

E' possibile impostare il televisore in modo da accendersi all'orario desiderato.

- **Orario TV on** : Imposta il timer per l'accensione automatica del televisore.
- **Orario TV off** : Imposta il timer per lo spegnimento automatico del televisore.
- **Volume** : Seleziona il livello del volume.
- **Sorgente** : Seleziona il dispositivo TV, USB.
 - Selezionando **TV**, è poi possibile impostare l'**Antenna** e il **Canale**.
 - **Antenna** : Seleziona Antenna o Cavo.
 - **Canale** : Seleziona il canale desiderato.
 - Selezionando **USB** è possibile impostare i **Contenuti**.
 - **Contenuti** : Seleziona i contenuti desiderati da USB.
 - Se sulla chiavetta USB non sono presenti file musicali, oppure la cartella contenente file musicali non è selezionata, l'opzione Timer non funziona correttamente.
- **Ripetizione** : Selezionare **Una volta, Ogni gg, Lun~Ven, Lun~Sab, Sab~Dom** o **Manuale**.
 - Quando viene selezionato **Manuale**, premere il tasto ► per impostare il giorno della settimana. Premere **ENTER** sul giorno desiderato per visualizzare un simbolo ✓.
- L'intera cartella del dispositivo USB supporta i caratteri English 64.
- E' necessario prima impostare l'orologio.
- È possibile impostare l'ora, i minuti e il canale anche premendo i tasti numerici del telecomando.
- Auto Power Off**
Quando il televisore si accende attraverso il timer impostato su On, si spegne automaticamente se per tre ore non viene premuto alcun tasto di controllo. Questa funzione è disponibile solo se il timer è impostato su On e impedisce l'eventuale surriscaldamento del televisore dovuto a un periodo di accensione troppo lungo.

Configurazione del menu Impostazione

Lingua menu

E' possibile impostare la lingua dei menu.

Trasmissione

■ Sottotitoli

È possibile attivare e disattivare i sottotitoli. Utilizzare questo menu per impostare la modalità sottotitoli. **Normale** al di sotto del menu rappresenta il sottotitolo di base mentre **Non udenti** è il sottotitolo per le persone con problemi uditivi.

- **Sottotitolo** → **Off / On** : Attiva e disattiva i sottotitoli.
- **Modalità** → **Normale / Non udenti** : Imposta la modalità dei sottotitoli.
- **Lingua sottotitoli** : Imposta la lingua dei sottotitoli.

Se il programma che si sta guardando non supporta la funzione **Non udenti**, si attiva automaticamente l'opzione **Normale**, anche se è selezionata la modalità Non udenti.

L'inglese è la lingua predefinita nel caso in cui la trasmissione non supporti la lingua selezionata.

È possibile selezionare queste opzioni semplicemente premendo il tasto **SUBT.** sul telecomando.

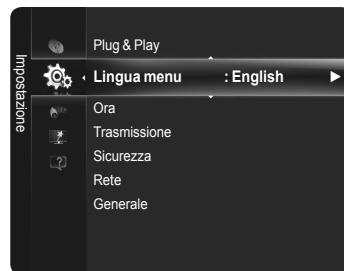

■ Testo digitale → Disattiva / Attiva

Se il programma è trasmesso con testo digitale, questa funzione è attivata.

MHEG (Multimedia and Hypermedia Information Coding Experts Group)

Standard internazionale per i sistemi di codifica dei dati usati nei multimedia e hypermedia.

È un sistema più complesso rispetto al formato MPEG in quanto include collegamenti a dati ipermediali come immagini fisse, servizi di caratteri, animazione, grafica e file video, oltre ai dati multimediali. MHEG è una tecnologia interattiva con vari campi di applicazione, come sistemi VOD (Video-On-Demand), ITV (Interactive TV), EC (Electronic Commerce), teleformazione, teleconferenza, librerie digitali e giochi di rete.

■ Lingua Teletext

E' possibile impostare la lingua del Teletext selezionando il tipo di lingua.

L'inglese è la lingua predefinita nel caso in cui la trasmissione non supporti la lingua selezionata.

■ Preferenze

• Lingua principale audio / Lingua secondaria audio / Lingua principale sottotitoli / Lingua secondaria sottotitoli / Lingua principale Teletext / Lingua secondaria Teletext

Mediante questa funzione gli utenti possono selezionare una delle lingue disponibili. La lingua selezionata viene impostata automaticamente durante la selezione di un canale.

Modificando l'impostazione della lingua, le opzioni Lingua sottotitoli, Lingua audio e Lingua Teletext del menu Lingua vengono automaticamente impostate sulla lingua selezionata.

Le opzioni Lingua sottotitoli, Lingua audio, e Lingua Teletext del menu Lingua mostrano l'elenco delle lingue supportate dal canale corrente, dove l'opzione corrente appare evidenziata. Se si modifica una di queste opzioni, la nuova lingua viene applicata solo al canale corrente. La nuova impostazione non viene invece applicata alle opzioni Lingua principale sottotitoli, Lingua principale audio o Lingua principale Teletext del menu Preferenze.

■ Common Interface

• Installazione della scheda CI(CI+)

1. Acquistare il modulo CI(CI+) CAM presso il rivenditore locale più vicino o via telefono.

2. Inserire la scheda CI(CI+) CARD nel CAM nella direzione indicata dalla freccia.

3. Inserire il CAM con la scheda CI(CI+) CARD installata nello slot common interface.

Inserire completamente il CAM nella direzione indicata dalla freccia in modo che risulti parallelo allo slot.

4. Verificare la visione dell'immagine su un canale a segnale criptato.

• Menu CI(CI+)

Permette all'utente di accedere al menu del modulo CAM.

Selezionare il Menu CI(CI+) in base alla scheda PC.

• Info sull'applicazione

Contiene informazioni sul modulo CAM inserito nello slot CI(CI+) e le visualizza.

Le informazioni sull'applicazione sono relative alla scheda CI(CI+) CARD. È possibile installare il modulo CAM in qualsiasi momento, a televisore acceso o spento.

La 'SCHEDA CI (CI+)' non è supportata in alcune nazioni, regioni e da alcune stazioni emittenti; controllare con il rivenditore autorizzato di zona.

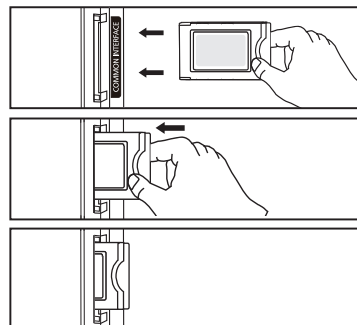



❑ Sicurezza

 Alcuni modelli richiedono la selezione del PIN impostato per la funzione **Plug & Play**.

■ Blocco canali → Off / On

Tramite questa funzione è possibile impedire agli utenti non autorizzati, ad esempio i bambini, di guardare programmi non adatti a loro, annullando il video e azzerando l'audio.

 Prima della comparsa dell'immagine, compare la richiesta del PIN. Digitare il PIN a quattro cifre.

 Il PIN predefinito di un nuovo apparecchio TV è '0-0-0-0'. E' possibile modificare il PIN selezionando **Cambia PIN** nel menu.

 E' possibile bloccare alcuni canali nell'elenco dei canali. (vedere a pag. 14)

 **Blocco canali** è disponibile solo in modalità **TV**.

■ Blocco canale

Questa funzione consente di immettere un codice PIN (Personal Identification Number) di identificazione personale a 4 cifre definito dall'utente per impedire agli utenti non autorizzati, come ad esempio i bambini, di vedere programmi non adatti a loro.

 La voce Grado Blocco Canale può essere diversa in base al paese.

 Prima della comparsa dell'immagine, compare la richiesta del PIN. Digitare il PIN a quattro cifre.

 Il PIN predefinito di un nuovo apparecchio TV è '0-0-0-0'. E' possibile modificare il PIN selezionando **Cambia PIN** nel menu.

 Una volta impostata la classificazione dei programmi, verrà visualizzato il simbolo "🔒".

 **Cons tutto / Bloc tutto** : Premere per sbloccare o bloccare tutte le classificazioni dei canali TV.

■ Cambia PIN

E' possibile modificare il numero ID necessario per configurare il televisore.

 Prima della comparsa dell'immagine, compare la richiesta del PIN. Digitare il PIN a quattro cifre. (Il PIN predefinito è: '0-0-0-0').

 Qualora si sia dimenticato il codice PIN, premere i tasti del telecomando nella sequenza seguente per ripristinare il codice PIN predefinito '0-0-0-0': **POWER** (Off), **MUTE**, **8**, **2**, **4**, **POWER** (On).

❑ Generale

■ Modalità gioco → Off / On

Durante la connessione a una console per videogiochi come PlayStation™ o Xbox™, il gioco sarà più realistico selezionando il relativo menu.

• Quando la Modalità gioco è On

- La modalità **Immagine** viene automaticamente impostata su Standard e non può essere modificata.



- La modalità **Suono** viene automaticamente impostata su Personalizza e non può essere modificata. Regolare l'audio mediante l'equalizzatore.

- La funzione **Reset** nel menu **Suono** è attivata. La funzione **Reset** inizializza le impostazioni dell'**Equalizzatore** alle impostazioni predefinite in fabbrica.

 La **Modalità** gioco non è disponibile nella normale modalità TV o quando la **Modalità** gioco è **Off**.

 Se la qualità dell'immagine è scadente quando al televisore è collegato un dispositivo esterno, verificare se la **Modalità** gioco è impostata su **On**.

 Visualizzando il menu TV in **Modalità** gioco si potrebbe verificare un leggero sfarfallio.

 Visualizzando  il menu TV in Modalità gioco si potrebbe verificare un leggero sfarfallio.

 Questa funzione supporta solo la funzione giochi.

 La **Modalità** gioco non è disponibile in modalità **PC**.

■ BD Wise → Off / On

BD Wise è una funzione che consente di impostare automaticamente la configurazione ottimale per tutti i dispositivi Samsung connessi che supportano questa funzione.

 Questa funzione è attiva solo quando un dispositivo esterno viene collegato al televisore mediante una porta HDMI.

 Impostando **BD Wise** su **On**, la modalità Immagine viene automaticamente cambiata in base alle condizioni.

■ Risp. energia → Spenta / Basso / Medio / Alta / Immagine off

Questa funzione regola la luminosità del televisore in modo da ridurre il consumo di energia. Durante la visione notturna del televisore, impostare l'opzione della modalità **Risp. energia** su Alta in modo da ridurre l'affaticamento degli occhi oltre al consumo energetico.

Selezionando **Immagine off**, lo schermo si spegne lasciando attivo solo l'audio. Premere un tasto qualsiasi per uscire dalla modalità **Immagine off**.

 Nel menu **Strumenti**, la funzione **Immagine off** non è supportata.

 Premere il tasto **TOOLS** per visualizzare il menu **Strumenti**. E' inoltre possibile impostare l'opzione **Risp. energia** selezionando **Strumenti** → **Risp. energia**.

■ Trasparenza menu

E' possibile impostare il livello di trasparenza del menu a video.

- **Luminoso** : imposta il menu a video su normale.
- **Scuro** : rende il menu a video opaco.

■ Melodia → Off / Basso / Medio / Alta

La melodia di accensione/spegnimento del televisore può essere regolata.

La Melodia non viene riprodotta

- Se il televisore non emette alcun suono significa che è stato premuto il tasto **MUTE**.
- Se il televisore non emette alcun suono significa che è stato premuto il tasto **Volume**.
- Se il televisore è stato spento mediante la funzione **Timer stand-by**.

■ Effetto luce (solo per i modelli PS58B680/PS63B680)

Consente di attivare/disattivare il LED blu sul pannello frontale del televisore in base alla situazione. Utilizzarlo per risparmiare energia oppure se il LED infastidisce gli occhi.

- **Off** : Il LED blu è sempre spento.
- **Mod StdBy ON** : Il LED blu si accende in standby e si spegne all'accensione del televisore.
- **Mod visione ON** : Il LED blu si accende e si spegne in corrispondenza dell'accensione e dello spegnimento del televisore.
- **Sempre** : Il LED blu è sempre acceso.

Impostare Effetto luce su Off per ridurre il consumo energetico.

Visione Picture-in-Picture (PIP)

Questa funzione consente di visualizzare un'immagine secondaria all'interno dell'immagine principale del programma o della sorgente video impostata. In questo modo, è possibile visualizzare l'immagine di un programma o di una sorgente video esterna mentre si guarda l'immagine principale.

L'immagine nella finestra PIP potrebbe apparire leggermente innaturale quando si usa la schermata principale per visualizzare un videogame o il karaoke.

Premere il tasto **TOOLS** per visualizzare il menu **Strumenti**. E' possibile regolare le impostazioni relative alla funzione PIP selezionando **Strumenti** → **PIP**.

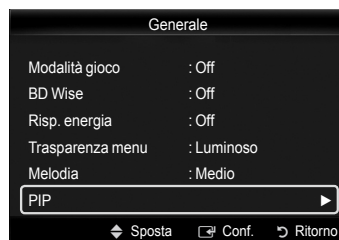

PIP → Off / On

La funzione PIP può essere attivata e disattivata..

Immagine principale	Immagine secondaria
Component	
HDMI 1, HDMI2/DVI, HDMI 3, HDMI 4	TV
PC	

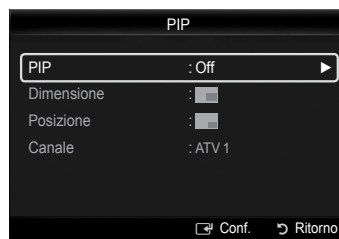

■ Dimensione → [] / [] / [] / []

Consente di selezionare il formato dell'immagine secondaria.

Se l'immagine principale è in modalità **HDMI**, l'opzione **Dimensione** è disponibile.

■ Posizione → [] / [] / [] / []

Utilizzata per selezionare la posizione dell'immagine secondaria.

In modalità Double ([] , []), la voce Posizione non può essere selezionata.

■ Canale

E' possibile selezionare un canale per l'immagine secondaria.

Programmi supportati

Legal Notice

E' possibile visualizzare le note legali e la clausola di esclusione di responsabilità riguardanti i contenuti e servizi di terze parti.

■ General Disclaimer

E' un servizio di avvertenze legali riguardante l'uso di Internet@TV.

Il General Disclaimer può essere diverso da paese a paese.

E' possibile passare alla pagina precedente o successiva premendo il tasto ◀ o ▶.

Guida Prodotto

Guida Prodotto fornisce le informazioni riguardanti le principali funzioni del televisore.

Per maggiori informazioni selezionare la voce desiderata.

Auto diagnosi

■ Test immagine

In caso di problemi di visualizzazione dell'immagine, eseguire il test pertinente. Verificare il color pattern sullo schermo per vedere se il problema persiste.

Il messaggio **Il problema riscontrato con questa foto persiste?** viene visualizzato sullo schermo. Se il test pattern non compare oppure presenta disturbi, selezionare **Si**. Se il test pattern è visualizzato correttamente, selezionare **No**.

• **Si** : Potrebbe essersi verificato un problema con il televisore. Contattare il Call Center Samsung per richiedere assistenza.

• **No** : Potrebbe essersi verificato un problema con i dispositivi esterni. Controllare lo stato dei collegamenti. Se il problema persiste, consultare il manuale dell'utente dei dispositivi esterni.

■ Test audio

In caso di problemi di audio, eseguire il test pertinente. Controllare l'audio riproducendo un test melodico attraverso le casse del televisore.

Il messaggio **Il problema riscontrato con il test audio persiste?** viene visualizzato sullo schermo. Se durante l'esecuzione del test audio il suono proviene da un solo altoparlante, selezionare **Si**. Se è possibile ascoltare il suono dagli altoparlanti, selezionare **No**.

• **Si** : Potrebbe essersi verificato un problema con il televisore. Contattare il Call Center Samsung per richiedere assistenza.

• **No** : Potrebbe essersi verificato un problema con i dispositivi esterni. Controllare lo stato dei collegamenti. Se il problema persiste, consultare il manuale dell'utente dei dispositivi esterni.

Se non c'è ritorno audio dagli altoparlanti del televisore, prima di eseguire il test verificare che **Selezione altoparlante** sia impostato su **Altoparlante TV** nel menu Suono.

E' possibile ascoltare la melodia durante il test anche se **Selezione altoparlante** è impostato su **Altoparlante est** oppure l'audio è stato disattivato mediante la pressione del tasto **MUTE**.

■ Informazioni segnale (solo canali digitali)

E' possibile migliorare la ricezione dei canali digitali disponibili regolando l'antenna

Se il misuratore della potenza del segnale indica che il segnale è debole, regolare fisicamente l'antenna per aumentare il segnale. Continuare a regolare l'antenna fino a trovare la posizione migliore per ricevere il segnale in modo ottimale.

❑ Aggiornamento software

Gli aggiornamenti del prodotto, contenenti le nuove funzionalità della televisione digitale, vengono trasmessi periodicamente tramite il normale segnale televisivo. Il prodotto rileva automaticamente questi segnali e visualizza la finestra di aggiornamento del software. E' possibile avviare da questa finestra l'installazione degli aggiornamenti.

■ Tramite USB

Inserire un'unità USB contenente l'aggiornamento del firmware nel televisore. Fare attenzione a non disattivare l'alimentazione o rimuovere l'unità USB mentre l'aggiornamento è in corso. Al termine dell'aggiornamento del firmware, il televisore si spegnerà e riaccenderà automaticamente. Verificare la versione del firmware al termine dell'aggiornamento. Al termine dell'aggiornamento del software, le impostazioni video e audio modificate torneranno alle impostazioni predefinite di fabbrica.

■ Tramite canale

Aggiorna il software mediante il segnale trasmesso.

- Se la funzione viene selezionata durante la trasmissione software, questa funzione ricerca il software disponibile e ne scarica gli aggiornamenti.
- Il tempo necessario per scaricare il software è determinato dallo stato del segnale.

■ Aggiornamento mod Standby

Per continuare l'aggiornamento software anche quando l'alimentazione principale è attiva, selezionare On premendo il tasto ▲ o ▼. 45 minuti dopo l'attivazione della modalità Standby, viene effettuato un aggiornamento manuale. Poiché l'alimentazione dell'unità si attiva internamente, lo schermo potrà attivarsi per breve tempo. Questo fenomeno può continuare per più di un'ora, fino al termine dell'aggiornamento software.

■ Software alternativo

Sostituire il software attuale con uno alternativo.

- Se il software è stato cambiato, viene visualizzata la versione corrente.
- E' possibile cambiare la versione del software corrente Selezionando Software alternativo.

❑ Guida alla connessione HD

Viene visualizzata una breve introduzione su come ottenere le migliori prestazioni dal vostro nuovo televisore ad alta risoluzione. Sono disponibili vari metodi di connessione per i dispositivi HD.

- E' possibile passare alla pagina precedente o successiva premendo il tasto ◀ o ▶.

❑ Contattare Samsung

E' possibile ottenere le informazioni riguardanti il prodotto, il Call Center Samsung e il sito web.

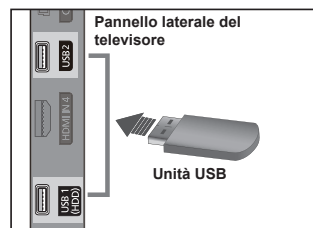

Elenco sorgenti / Modifica Nome

❑ Elenco sorgenti

Questa funzione viene usata per selezionare il televisore o un'altra sorgente di ingresso come un lettore DVD o un decoder digitale / ricevitore satellitare (Set-Top Box) collegato al televisore. Utilizzare la funzione per selezionare la sorgente di ingresso desiderata.

■ TV, Ext.1, Ext.2, AV, Component, PC, HDMI1, HDMI2/DVI, HDMI3, HDMI4, USB.

- E' possibile scegliere solo i dispositivi esterni collegati al televisore. Nell'**Elenco sorgenti**, gli ingressi collegati verranno evidenziati e ordinati in cima all'elenco. Gli ingressi non collegati verranno ordinati in fondo all'elenco.

Uso dei tasti colorati del telecomando per l'elenco sorgenti

- **Rosso** (Aggiorna) : Aggiorna il collegamento ai dispositivi esterni.
- **TOOLS** (Strumenti) : Visualizza i menu **Modifica Nome** e Informazioni.

- Premere il tasto **SOURCE** sul telecomando per visualizzare una sorgente del segnale esterna.

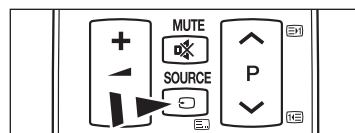
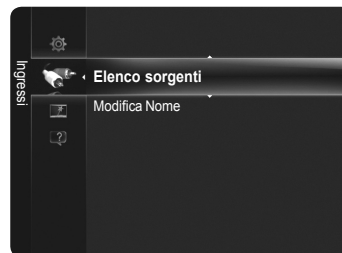

❑ Modifica Nome

Assegnare un nome al dispositivo collegato ai jack di ingresso per semplificare la selezione della sorgente di ingresso.

■ VCR / DVD / Cable STB / Satellite STB / PVR STB / AV Receiver / Game / Camcorder / PC / DVI / DVI PC / TV / IPTV / Blu-ray / HD DVD / DMA

- Quando un PC con una risoluzione di 1920 x 1080 @ 60Hz è collegato alla porta **HDMI IN 2 (DVI)**, è necessario impostare la modalità **HDMI2/DVI** su **PC** in **Modifica Nome** della modalità **Ingressi**.

Connessione di rete

Connessione di rete è per DLNA, Contents Library-Internet download, Internet@TV e Centro rete dom.

❑ Connessione di rete - Cavo

■ Connessione LAN via cavo per un ambiente DHCP

Di seguito è riportata la procedura per impostare una connessione di rete usando il protocollo DHCP (Dynamic Host Configuration Protocol). Poiché alla selezione di DHCP vengono automaticamente impostati un indirizzo IP, una maschera di sottorete, un gateway e un DNS, non è necessario inserirli manualmente.

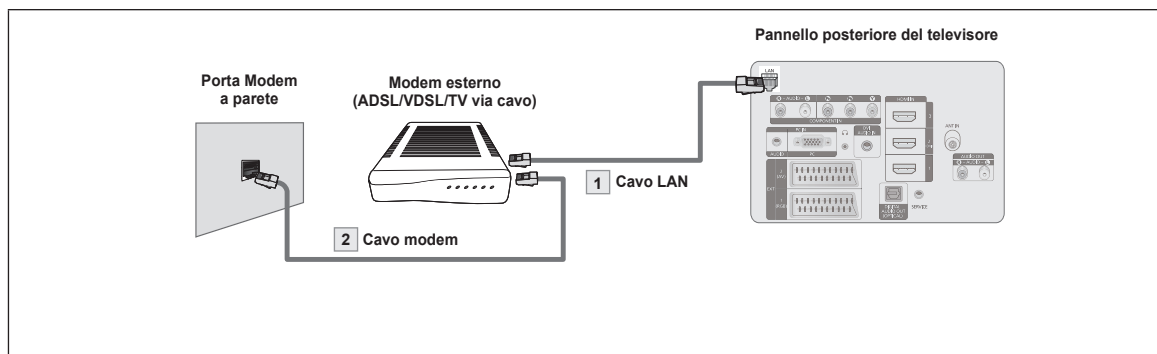

1. Collegare la porta LAN sul retro del televisore al modem esterno mediante un cavo LAN.
2. Collegare la porta LAN a parete e il modem esterno mediante un cavo Modem.

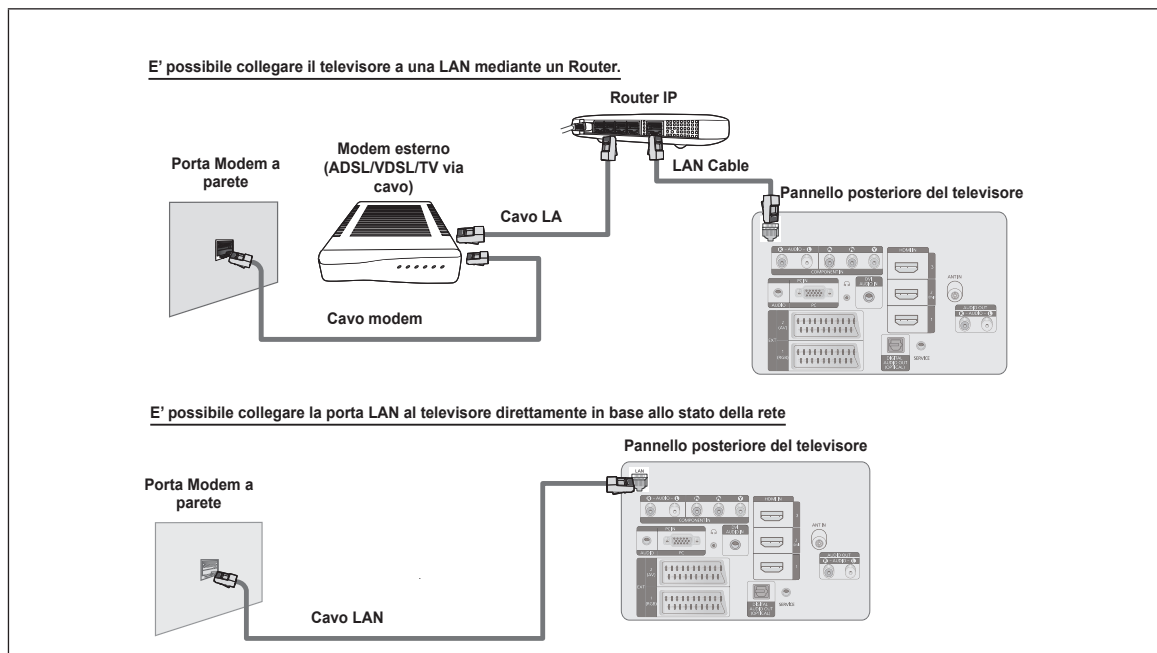

- ☑ I terminali (la posizione della porta e il tipo) del dispositivo esterno variano in base alla marca del dispositivo.
- ☑ Se si è verificato un errore nell'allocazione dell'indirizzo IP da parte del server DHCP, spegnere il modem e riaccenderlo dopo circa 10 secondi.
- ☑ Per i collegamenti tra il modem esterno e il Router, vedere il manuale dell'utente del prodotto utilizzato.
- ☑ E' possibile collegare direttamente il televisore alla LAN senza collegarlo tramite un Router.
- ☑ Non è possibile usare un modem ADSL con connessione manuale poiché non supporta il protocollo DHCP. E' necessario pertanto utilizzare un modem ADSL con connessione automatica.

■ Connessione via cavo per un ambiente IP statico

Di seguito è riportata la procedura per impostare una connessione di rete usando un indirizzo IP statico. L'indirizzo IP, la maschera di sottorete, il gateway e il DNS devono essere inseriti manualmente così come forniti dall'ISP (Internet Service Provider).

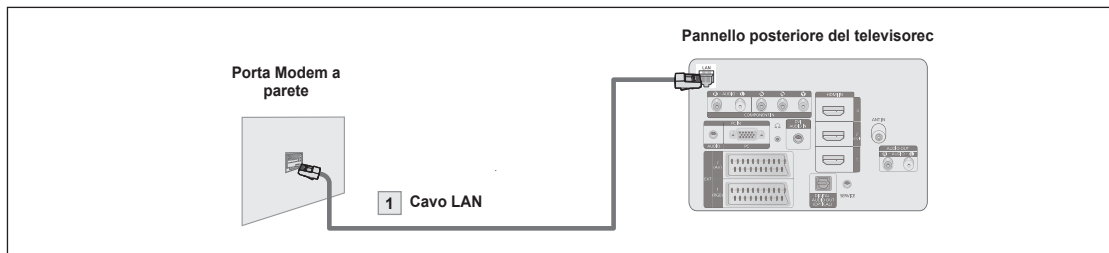

1. Collegare la porta LAN sul retro del televisore alla porta LAN a parete mediante un cavo LAN.

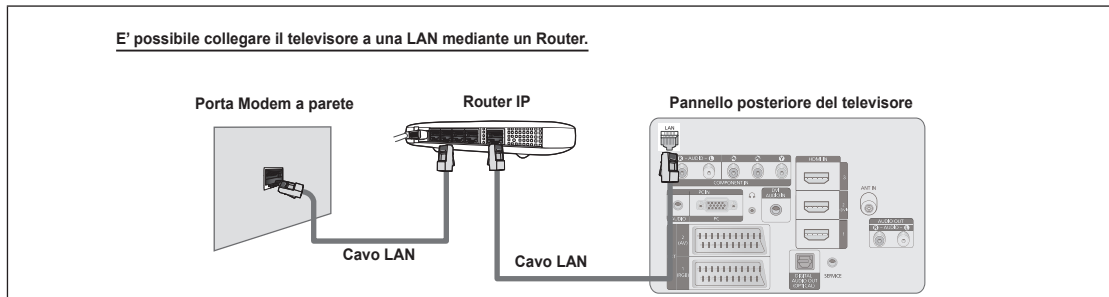

- ☑ I terminali (la posizione della porta e il tipo) del dispositivo esterno variano in base alla marca del dispositivo.
- ☑ In caso di utilizzo di un indirizzo IP statico, l'ISP potrà fornire l'indirizzo IP, la maschera di sottorete, il gateway e il DNS. E' necessario inserire questi valori per completare le impostazioni della rete. Qualora non si conoscano tali valori, richiederli all'amministratore di rete.
- ☑ Per maggiori informazioni sulla configurazione e sulla connessione a un router, vedere il manuale di riferimento del prodotto corrispondente.
- ☑ E' possibile collegare direttamente il televisore alla LAN senza collegarlo tramite un Router.
- ☑ Qualora si utilizzi un Router IP che supporta il protocollo DHCP, è possibile impostare il dispositivo sia come DHCP sia come IP statico.
- ☑ Per conoscere le procedure necessarie per impostare un indirizzo di IP statico, rivolgersi al proprio Internet Service Provider.

□ Connessione di rete - Wireless

E' possibile collegarsi alla rete in modalità senza fili utilizzando un Router IP wireless

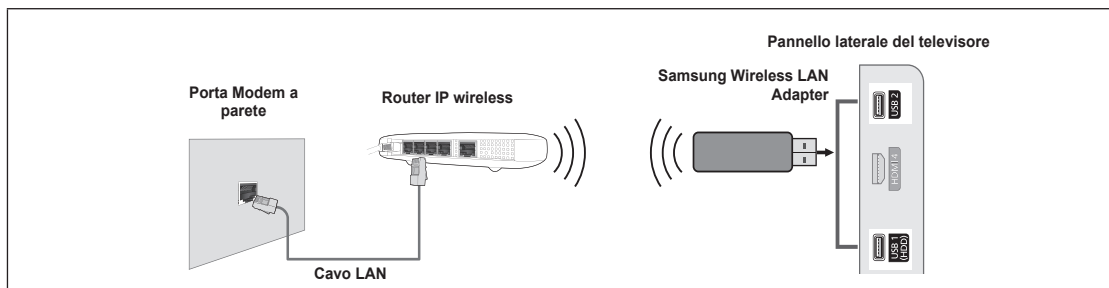

1. Collegare l'adattatore 'Samsung Wireless LAN Adapter' alla porta **USB1 (HDD)** o **USB2** del televisore.
- ☑ Per utilizzare una rete wireless è necessario utilizzare l'adattatore 'Samsung Wireless LAN Adapter'.
 - ☑ La scheda Samsung Wireless LAN Adapter è venduta separatamente. La scheda LAN wireless WIS09ABGN è in vendita presso rivenditori autorizzati, siti di Ecommerce e Samsungparts.com.
 - ☑ Per utilizzare una rete wireless, il televisore deve essere collegato a un Router IP wireless.
 - ☑ Se il Router IP wireless supporta il protocollo DHCP, il televisore può utilizzare sia un indirizzo DHCP sia un indirizzo IP statico per collegarsi alla rete in modalità wireless.
 - ☑ La Samsung Wireless LAN adapter supporta i protocolli IEEE 802.11A, IEEE 802.11B, IEEE 802.11G, IEEE 802.11N. Riproducendo un video DLNA su una connessione IEEE 802.11B/G, il video potrebbe non essere riprodotto in modo fluido.
 - ☑ Se il Router IP wireless permette di attivare/disattivare la funzione di connessione Ping, attivarla.
 - ☑ Selezionare un canale per il Router IP wireless che non sia attualmente utilizzato. Se il canale impostato per il Router IP wireless è attualmente utilizzato da un altro dispositivo vicino, ciò comporterà delle interferenze e le comunicazioni potrebbero cadere.

Continua...

- Sistema di sicurezza diversi da quelli sotto elencati non sono compatibili con il televisore.
 - Durante l'applicazione della chiave di sicurezza per l'AP (Router IP wireless), sono supportate solo le seguenti.
 - 1) Modalità di autenticazione : OPEN, SHARED, WPAPSK, WPA2PSK
 - 2) Tipo crittografia : WEP, TKIP, AES
 - Durante l'applicazione della chiave di sicurezza per l'AP (Router IP wireless) in modalità Ad-hoc, sono supportate solo le seguenti funzioni.
 - 1) Modalità di autenticazione : SHARED, WPANONE
 - 2) Tipo crittografia : WEP, TKIP, AES
- Se il proprio AP supporta WPS (Wi-Fi Protected Setup), è possibile collegarsi alla rete mediante PBC (Push Button Configuration) o un PIN (Personal Identification Number). WPS configurerà automaticamente l'SSID e la chiave WPA in entrambe le modalità.
- Se il dispositivo non è certificato, potrebbe non connettersi al televisore mediante la scheda 'Samsung Wireless LAN Adapter'.

Impostazione rete

Tipo di rete

Selezionare Cavo o Wireless come metodo di collegamento alla rete.

- Il menu viene attivato solo se l'adattatore 'Samsung Wireless LAN Adapter' è collegato.
 - **Cavo** : Collegamento alla rete mediante un cavo.
 - **Wireless** : Collegamento alla rete in modalità wireless.

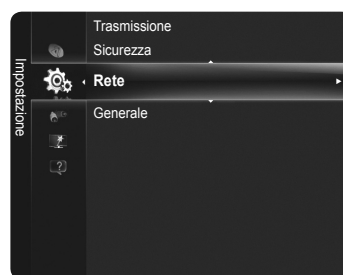

Impostazione rete

■ Impostazione rete via cavo (quando Tipo di rete è impostato su Cavo)

- Verificare che il cavo LAN sia collegato.
 - **Impostazione IP** → **Auto / Manuale**
 - **Test di rete** : Mediante questa funzione è possibile testare o confermare lo stato del collegamento di rete dopo la sua impostazione.
- Cosa fare se non si è in grado di collegarsi alla rete in modalità cablata**
 Se il proprio Internet Service Provider ha registrato il MAC address del dispositivo utilizzato per il collegamento a Internet la prima volta ed esegue l'autenticazione a ogni accesso a Internet, il televisore potrebbe non essere in grado di collegarsi a Internet poiché il MAC address è diverso da quello utilizzato dal dispositivo (PC). In questo caso, chiedere all'Internet Service Provider le procedure per collegare dispositivi diversi al PC (ad esempio il televisore) a Internet. Se l'Internet Service Provider richiede un ID o una password per il collegamento a Internet (rete), il televisore potrebbe non essere in grado di collegarsi. In questo caso, digitare la propria ID o password al collegamento a Internet usando un Router IP. La connessione internet potrebbe cadere a causa di un problema di firewall. In questo caso, contattare il proprio Internet Service Provider. Se ancora non è possibile collegarsi a Internet anche dopo aver seguito le procedure descritte dall'Internet Service Provider, contattare Samsung Electronics.

■ Impostazione rete via cavo - Auto

Collegando un cavo LAN a una rete che supporta il protocollo DHCP, le impostazioni IP (Internet Protocol) vengono automaticamente configurate. Verificare che il cavo LAN sia collegato.

1. Impostare **Tipo di rete** su **Cavo**.
2. Selezionare **Impostazione rete via cavo**.
3. Impostare **Impostazione IP** su **Auto**.
- Il protocollo Internet viene impostato automaticamente.
4. Selezionare **Test di rete** per verificare la connettività della rete.

■ Impostazione rete via cavo - Manuale

Per collegare il televisore alla LAN mediante un indirizzo IP statico, è necessario impostare l'indirizzo IP. Verificare che il cavo LAN sia collegato.

- Verificare che il cavo LAN sia collegato. (vedere pag. 28)
- 1. Impostare **Tipo di rete** su **Cavo**.
- 2. Selezionare **Rete via cavo**.
- 3. Impostare **Impostazione IP** su **Manuale**.
- 4. Impostare **Indirizzo IP**, **Maschera sottorete**, **Gateway** e **Server DNS**.
 - Premere i tasti numerici sul telecomando quando si desidera impostare manualmente la rete.
- 5. Selezionare **Test di rete** per verificare la connettività della rete.

Continua...

■ **Impostazione rete** (quando **Tipo di rete** è impostato su **Wireless**)

- Impostazione rete via cavo (quando Tipo di rete è impostato su Cavo). (vedere pag. 29)
 - **Impostazione IP** → **Auto / Manuale**.
 - **Test di rete** : Mediante questa funzione è possibile testare o confermare lo stato del collegamento di rete dopo la sua impostazione.
- In caso sia impossibile collegarsi a un AP**
 Il televisore non riesce a individuare un AP configurato come SSID privato. In questo caso, cambiare le impostazioni dell'AP e riprovare. Se il proprio Internet Service Provider ha registrato il MAC address del dispositivo utilizzato per il collegamento a Internet la prima volta ed esegue l'autenticazione a ogni accesso a Internet, il TV potrebbe non essere in grado collegarsi a Internet poiché il MAC address è diverso da quello utilizzato dal dispositivo (PC). In questo caso, chiedere all'Internet Service Provider le procedure per collegare dispositivi diversi da un PC (ad esempio il televisore) a Internet. Se ancora non è possibile collegarsi a Internet anche dopo aver seguito le procedure descritte dall'Internet Service Provider, contattare Samsung Electronics al numero 1-800-SAMSUNG.

• **Selezione una rete**

- Access Point : Con questa funzione è possibile selezionare il Router IP da utilizzare in caso di uso di una rete wireless.
- Se l'Access Point wireless non è riportato nell'elenco dei dispositivi disponibili, premere il tasto Rosso.
- Una volta stabilita la connessione, il sistema tornerà automaticamente alla schermata.
- Una volta avuto accesso a un Access Point mediante autenticazione di sicurezza : Comparirà la richiesta della Chiave di sicurezza.
Digitare la chiave di sicurezza e premere il tasto Blu sul telecomando.
- Se il tipo di crittografia è WEP, 0~9, A~F sarà disponibile durante la digitazione della chiave di sicurezza.



Tasto	Operazioni
▲/▼/◀/▶	Sposta la selezione in direzione alto / basso / sinistra / destra.
ENTER	Inserisce il carattere selezionato.
Tasto rosso	Passa dal carattere maiuscolo al minuscolo e viceversa.
Tasto verde	E' possibile cancellare un carattere già inserito.
Tasto blu	Premere questo tasto per terminare l'inserimento della chiave di sicurezza.

Collegamento mediante WPS (Wi-Fi Protected Setup)

- **Se la chiave di sicurezza è già impostata** : Nell'elenco degli access point disponibili selezionare **WPS**.
- E' possibile selezionare **PBC, PIN, Chiave di sicurezza**.

- Collegamento mediante **PBC** : Selezionare un **PBC** (Push Button Configuration).
Premere il tasto PBC sull'AP (access point) entro 2 minuti e attendere la connessione.
- Collegamento mediante **PIN** : Selezionare un **PIN** (Personal Identification Number).
 - Viene visualizzato il messaggio del Codice PIN. Inserire il PIN per il dispositivo AP entro 2 minuti. Selezionare **OK** e attendere la connessione.
 - Riprovare nuovamente se la connessione non ha successo.
 - Se non è possibile stabilire la connessione, reimpostare l'access point. Vedere le istruzioni relative all'access point.
- Collegamento mediante **Chiave di sicurezza** :
Selezionando **Chiave di sicurezza**, viene visualizzata la finestra per la digitazione della chiave. Digitare la chiave di sicurezza e premere Blu.
 - Riprovare nuovamente se la connessione non ha successo.

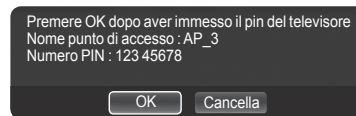
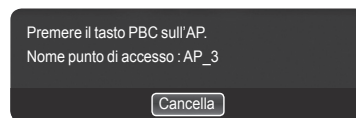

- Se la chiave di sicurezza non è già impostata : Quando l'impostazione di sicurezza dell'AP che supporta la WPS è NONE, è possibile selezionare **PBC**, **PIN**, **Nessuna sicurezza**. **Nessuna sicurezza** permette la connessione diretta all'AP senza l'uso della funzione WPC.

Il processo per **PBC**, **PIN** è uguale a quello descritto sopra. Fare riferimento ad esso se la chiave di sicurezza è già impostata.

Riprovare nuovamente se la connessione non ha successo.



- **Ad-hoc** : E' possibile collegarsi a un dispositivo mobile senza un Access Point utilizzando un dongle USB wireless mediante rete peer-to-peer.

- Come collegarsi a un nuovo network **Ad-hoc**

1. Selezionare **Seleziona una rete** per visualizzare un elenco di dispositivi.
2. All'interno dell'elenco dei dispositivi, premere il tasto Blu sul telecomando o selezionare **Ad-hoc**.

Il messaggio **Il sistema di rete esistente potrebbe avere funzioni limitate. Cambiare la connessione di rete?** viene visualizzato a schermo.

3. Digitare il **Nome rete (SSID)** generato e la **Chiave di sicurezza** nel dispositivo che si intende collegare..

- Come collegarsi a un dispositivo **Ad-hoc** esistente

1. Selezionare **Seleziona una rete** per visualizzare un elenco di dispositivi.
2. Selezionare il dispositivo desiderato nell'Elenco dei dispositivi.
3. Se la chiave di sicurezza è stata applicata, digitarla nuovamente.

Se il network non funziona regolarmente, controllare nuovamente il **Nome rete (SSID)** e la **Chiave di sicurezza**. Se la **Chiave di sicurezza** è errata, potrebbe essere la ragione del malfunzionamento.

■ Imp rete wireless - Auto

Per collegare un AP, questo deve supportare la modalità DHCP.

Solo i dispositivi che supportano la modalità Ad-hoc possono essere collegati senza DHCP.

1. Impostare **Tipo di rete** su **Wireless**.

2. Selezionare **Imp rete wireless**.

3. Impostare **Impostazione IP** su **Auto**.

Il protocollo Internet viene impostato automaticamente.

4. Selezionare una rete mediante l'opzione **Seleziona una rete**.

5. Selezionare **Test di rete** per verificare la connettività della rete.

■ Imp rete wireless - Manuale

Per collegare la rete wireless mediante un indirizzo IP statico, è necessario impostare l'indirizzo IP. (Vedere pag. 29)

Per maggiori informazioni sull'indirizzo IP statico, vedere il manuale dell'utente del Router IP wireless.

1. Impostare **Tipo di rete** su **Wireless**.

2. Selezionare **Imp rete wireless**.

3. Impostare **Impostazione IP** su **Manuale**.

4. Impostare **Indirizzo IP**, **Maschera sottorete**, **Gateway** e **Server DNS**.

Premere i tasti numerici sul telecomando quando si desidera impostare manualmente la rete.

5. Selezionare una rete tramite **Seleziona punto d'accesso**.

6. Selezionare **Test di rete** per verificare la connettività della rete.

Media Play

Collegamento di un dispositivo USB

1. Per accendere il televisore premere il tasto **POWER**.
2. Collegare un dispositivo USB contenente foto e file musicali alla porta USB posta sul lato del televisore.
 - ☑ Il jack USB 1 (HDD) è inoltre utilizzato come jack HDD. HDD (Hard Disk Drive) è un dispositivo che memorizza digitalmente dati codificati.
 - ☑ Media Play supporta solo il dispositivo USB MSC (Mass Storage Class). MSC è un dispositivo di memorizzazione di massa Bulk-Only Transport. Esempi di MSC sono le unità Thumb, i Flash Card Reader e le unità HDD USB (le unità HUB USB non sono supportate.)
 - ☑ MTP (Media Transfer Protocol) non è supportato.
 - ☑ Il file system supporta solo FAT16/32 (il file system NTFS non è supportato).
 - ☑ Collegare un'unità HDD USB alla porta dedicata, USB1 (HDD). Tuttavia, se il dispositivo collegato è molto esigente in termini di alimentazione, la porta USB1 (HDD) potrebbe non essere in grado di supportare il dispositivo.)
 - ☑ Alcuni dispositivi audio e videocamere digitali USB possono non essere compatibili con questo televisore.
 - ☑ Collegare direttamente alla porta USB del televisore. Se si utilizza un cavo separato, possono verificarsi problemi di compatibilità USB.
 - ☑ Prima di collegare il dispositivo al televisore, eseguire il backup dei file per prevenire danni o la perdita di dati. SAMSUNG non è responsabile per eventuali danni ai file dati o perdite di dati.
 - ☑ Non scollegare il dispositivo USB durante il caricamento.
 - ☑ MSC supporta file MP3 e JPEG, mentre un dispositivo PTP supporta solo file JPEG.
 - ☑ Il formato JPEG sequenziale è supportato.
 - ☑ Maggiore è la risoluzione dell'immagine, più lungo è il tempo necessario per visualizzarla sullo schermo.
 - ☑ La risoluzione massima supportata in JPEG è di 15360X8640 pixel.
 - ☑ In caso di file non supportati o danneggiati, comparirà il messaggio **Formato file non supportato**.
 - ☑ Se il numero di file eccede i 4000 (o il numero di file musicali eccede i 3000), tutti i file eccedenti tale limite non verranno visualizzati nell'Elenco foto (o nell'Elenco musica). MP3 files with DRM that have been downloaded from a non-free site cannot be played.
 - ☑ I file MP3 con DRM scaricati da un sito a pagamento non possono essere riprodotti.
 - ☑ DRM (Digital Rights Management) impedisce l'uso illegale di contenuti digitali protetti da copyright.
 - ☑ Passare da una foto all'altra potrebbe richiedere alcuni secondi. Ora, sullo schermo comparirà l'icona che indica il caricamento in corso.

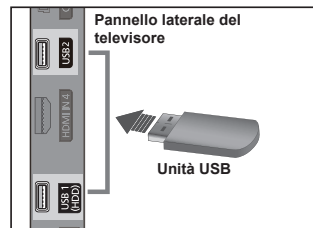

☐ Uso dei tasti del Telecomando nel menu Media Play

Tasto	Operazioni
▲/▼/◀/▶	Sposta il cursore e seleziona una voce.
ENTER	Seleziona la voce attualmente evidenziata. Riproduce o interrompe temporaneamente i file durante la proiezione di diapositive o la riproduzione di un file musicale.
▶ / ◻	Riproduce o arresta temporaneamente la proiezione di diapositive o la riproduzione di un brano musicale.
RETURN	Torna al menu precedente.
TOOLS	Esegue varie funzioni nei menu Foto e Musica.
◻	Interrompe la proiezione di diapositive o la riproduzione di un brano musicale.
◀◀ / ▶▶	Passa al gruppo precedente/successivo.
INFO	Mostra le informazioni relative al file.
MEDIA.P	Attiva/Disattiva la modalità Media Play.



DivX® Certified to play DivX® video, including premium content.

ABOUT DIVX VIDEO: DivX® is a digital video format created by DivX, Inc. This is an official DivX Certified device that plays DivX video. Visit www.divx.com for more information and software tools to convert your files into DivX video.

ABOUT DIVX VIDEO-ON-DEMAND: This DivX Certified® device must be registered in order to play DivX Video-on-Demand (VOD) content. To generate the registration code, locate the DivX VOD section in the device setup menu. Go to vod.divx.com with this code to complete the registration process and learn more about DivX VOD.

Uso della funzione Media Play

Questa funzione consente di visualizzare e riprodurre file fotografici e musicali memorizzati su un dispositivo USB Mass Storage Class (MSC).

Utilizzando file multimediali senza licenza, il prodotto potrebbe non funzionare correttamente.

Accesso al menu Media Play

1. Premere il tasto **MENU**. Premere **▲** o **▼** per selezionare Applicazione, quindi premere **ENTER**.
2. Premere **▲** o **▼** per selezionare **Media Play (USB & DLNA)**, quindi premere **ENTER**.
 - 1 Premere il tasto **MEDIA.P** sul telecomando per visualizzare il menu **Media Play**.
 - 2 Premere **SOURCE** ripetutamente sul telecomando per selezionare **USB** o **DLNA**, quindi premere **ENTER**.
3. Premere il tasto rosso, quindi il tasto **▲** o **▼** per selezionare il dispositivo USB corrispondente (ad es. se connesso tramite un hub). Premere **ENTER**.
 - 3 Questa funzione può risultare diversa in base al dispositivo di memoria collegato al televisore.
 - 3 Nella parte inferiore sinistra dello schermo comparirà il nome del dispositivo USB selezionato.
4. Premere **◀** o **▶** per selezionare una icona (**Photo**, **Music**, **Movie**, **Setup**), quindi premere **ENTER**.
 - 3 Per uscire dalla modalità **Media Play** premere il tasto **MEDIA.P** sul telecomando.
 - 3 In questa modalità, è possibile visualizzare clip video contenute in un gioco, tuttavia non è possibile riprodurre il gioco stesso.



Rimozione sicura di un dispositivo di memoria USB

È possibile rimuovere il dispositivo dal televisore in modo sicuro.

1. Premere il tasto **TOOLS** nella schermata di elenco dei file **Media Play**, o durante la proiezione di diapositive o, la riproduzione di un brano musicale o di un filmato.
2. Premere **▲** o **▼** per selezionare **Rimozione sicura**, quindi premere **ENTER**.
3. Rimuovere il dispositivo USB dal televisore.

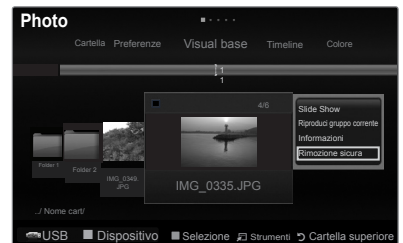

Schermo

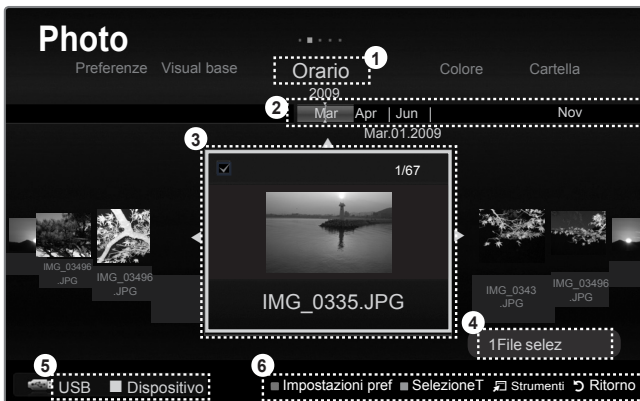

1. Ordinamento corrente : Questo campo mostra lo standard attuale per l'ordinamento dei file.
2. Visualizza gruppi : Il gruppo di ordinamento che comprende le foto selezionate viene evidenziato.
3. File attualmente selezionato : Viene evidenziato il file attualmente selezionato.
4. Informazioni sulla selezione degli elementi : Mostra il numero di fotografie selezionate premendo il tasto giallo.
5. Dispositivo attuale : Mostra il nome del dispositivo attualmente selezionato.
 - 3 Tasto **Rosso** (Dispositivo) : Seleziona un dispositivo connesso.
6. Voci della guida

- Tasto **Verde** (Impostazioni pref) : Modifica le impostazioni preferite per il file selezionato. Premere ripetutamente questo tasto fino a visualizzare il valore desiderato.
- Tasto **Giallo** (Selezione) : Seleziona il file dall'elenco. I file selezionati vengono evidenziati con un simbolo **✓**. Premere nuovamente il tasto giallo per deselegionare il file.
- Tasto **TOOLS** (Strumenti) : Visualizza i menu delle opzioni. (Il menu Strumenti varia in base allo stato corrente.)
- Tasto **RETURN** (Ritorno) : Ritorna al menu precedente.

Ordinamento Photo / Music / Movie List

■ Visual base

Visualizza le cartelle presenti sul dispositivo di memorizzazione USB. Se si seleziona una cartella e si preme il tasto **ENTER** , vengono visualizzati solo i file (Photo / Music / Movie) contenuti nella cartella selezionata.

- Se i file sono ordinati secondo la **Visual base**, non sarà possibile impostare i file preferiti.

■ Cartella

Ordina le foto per cartella. Se nel dispositivo USB sono presenti più cartelle, i file fotografici vengono visualizzati in ordine in ogni cartella. I file nella cartella principale vengono mostrati per primi, mentre gli altri vengono ordinati alfabeticamente per nome.

■ Preferenze →

Ordina i file per preferenza (Favourites).

- Modificare le impostazioni dei preferiti
Selezionare l'immagine nell'elenco foto e premere il tasto Verde ripetutamente fino alla comparsa dell'impostazione desiderata.
- Le stelle sono utilizzate solo ai fini del raggruppamento. Ad esempio, l'impostazione con 3 stelle non ha alcuna priorità rispetto all'impostazione con una stella.

■ Orario (Photo / Movie)

Ordina e mostra i titoli dei filmati o dei brani musicali in ordine di simbolo / numerico / alfabetico / speciale.

■ Titolo (Music / Movie)

Ordina e mostra i titoli dei brani musicali in ordine di simbolo / numerico / alfabetico / speciale.

□ Photo

■ Colore → Rosso / Giallo / Verde / Blu / Magenta / Nero / Grigio / Non classificato

Ordina le foto in base al colore. È possibile cambiare le informazioni relative al colore della foto.

- È necessario attivare la funzione **Usare visualizz** a colori nel menu **Setup** prima di ordinare le foto in base al colore.

□ Music

■ Artista

Ordina i file musicali per artista in ordine di simbolo / numero / alfabeto / speciale.

■ Atmosfera → Energetico / Ritmico / Triste / Eccitante / Calmo / Non classif

Ordina i brani musicali in base all'atmosfera. È possibile cambiare le informazioni relative all'atmosfera musicale.

■ Genere

Ordina i brani musicali in base al genere.



Photo / Music / Movie List Option Menu

1. Premere il tasto **MEDIA.P.**
2. Premere il tasto ◀ o ▶ per selezionare **Photo, Music** o **Movie**, quindi premere **ENTER** .
3. Per selezionare il file desiderato, premere il tasto ◀ o ▶.

- Selezione di più file
 - Per selezionare il file desiderato, premere il tasto ◀ o ▶. Quindi premere il tasto giallo.
 - Ripetere l'operazione per selezionare più file.
 - Il contrassegno ✓ appare per il file selezionato.

4. Premere il tasto **TOOLS.**

- Il menu delle opzioni varia in base allo stato corrente.

■ Riproduci gruppo corrente

Questo menu consente di avviare una proiezione di diapositive solo delle foto contenute nel gruppo di ordinamento selezionato.

■ Deselez tutto (se è selezionato almeno un file)

È possibile deselectionare tutti i file.

- Il contrassegno ✓ che indica che il file corrispondente è selezionato è nascosto.

■ Informazioni

Vengono visualizzate le informazioni relative alla foto, al brano musicale o al filmato. Usando le stesse procedure durante una proiezione di diapositive, è possibile vedere le informazioni relative ai file fotografici.

-  Premere il tasto **INFO** per visualizzare le informazioni.

■ Rimozione sicura

Il dispositivo può essere rimosso dal televisore in modo sicuro.

□ Foto

■ Slide Show

Questo menu consente di avviare una proiezione di diapositive delle foto contenute nel dispositivo USB.

■ Mod. gruppo (quando la chiave di ordinamento è Colore)

È possibile modificare le informazioni sul colore di un file, o un gruppo di file, di foto selezionato in modo da spostare il file in un altro gruppo di colore.

- Il colore effettivo della foto non verrà modificato.
- Le informazioni del gruppo del file corrente vengono aggiornate e le foto vengono spostate nel nuovo gruppo di colore.
- Per modificare le informazioni di più file, selezionare i file desiderati premendo il tasto giallo.

□ Music

■ Change Group (quando la chiave di ordinamento è Mood)

È possibile modificare le informazioni relative all'atmosfera del file musicale. Le informazioni del gruppo del file corrente vengono aggiornate e il file viene spostato nel nuovo gruppo. Per modificare le informazioni di più file, selezionare i file desiderati premendo il tasto giallo.

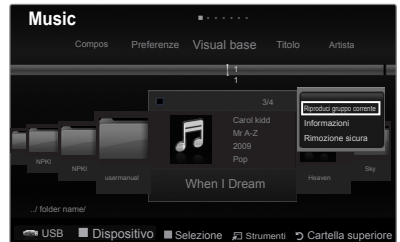

Slide Show / Music Play / Movie Play Option Menu

1. Durante una proiezione di diapositive (o la visualizzazione di una foto) o durante la riproduzione di un brano musicale o di un filmato, premere il tasto **TOOLS** per impostare l'opzione.
2. Premere il tasto **▲** o **▼** per selezionare l'opzione, quindi premere **ENTER**.

■ Impostazioni immagine / Impostazioni audio

È possibile selezionare le impostazioni delle immagini e dell'audio.

■ Informazioni

Vengono visualizzate le informazioni relative al file.

■ Rimozione sicura

Il dispositivo può essere rimosso dal televisore in modo sicuro.

□ Menu opzioni di Slide Show

■ Arresta proiezione diapositive / Avvia proiezione diapositive

E' possibile iniziare o interrompere la proiezione di diapositive.

■ Velocità slide show → Lenta / Normale / Veloce

Selezionare questa opzione per determinare la velocità di proiezione delle diapositive.

La funzione è disponibile solo durante una proiezione.

La velocità di proiezione delle diapositive può essere modificata premendo il tasto **◀** (REW) o **▶** (FF) durante la proiezione.

■ Effetto slide show

È possibile selezionare l'effetto di transizione dello schermo da utilizzare nella proiezione di diapositive.

- **Nessuno / Dissolv1 / Dissolv2 / Veneziana / Spirale / Scacchiera / Lineare / Scale / A comparsa / Casuale**

La funzione è disponibile solo durante una proiezione.

■ Ruota

E' possibile ruotare le foto memorizzate su un dispositivo USB.

Premendo il tasto **◀**, la foto verrà ruotata di 270°, 180°, 90° e 0°.

Premendo il tasto **▶**, la foto verrà ruotata di 90°, 180°, 270° e 0°.

Il file ruotato non viene memorizzato.

■ Zoom

E' possibile ingrandire le foto memorizzate su un dispositivo USB. (x1 → x2 → x4)

Per spostare l'immagine ingrandita, premere il tasto **ENTER**, quindi i tasti **▲/▼/◀/▶**. Notare che se l'immagine ingrandita è più piccola della dimensione dello schermo originale, la funzione di modifica della posizione non avrà alcun effetto.

Il file ingrandito non può essere memorizzato.

■ Musica di sottofondo

Durante una proiezione di diapositive è possibile impostare la musica di sottofondo desiderata.

Per usare questa funzione, la musica scelta deve essere memorizzata sul dispositivo USB.

Per modificare la modalità Musica di sottofondo è necessario caricare i brani musicali. Riprodurre i brani musicali nella categoria musica per caricarli.

□ Menu Opzione della riproduzione di file musicali

■ Mod Ripetiz. → On / Off

E' possibile riprodurre ripetutamente i brani musicali.

□ Menu opzioni della riproduzione di filmati

■ Formato immagine → Adatta / Originale

Riproduce un video in dimensione originale o a tutto schermo.

■ Impostazione didascalie

È possibile impostare le didascalie per il filmato.

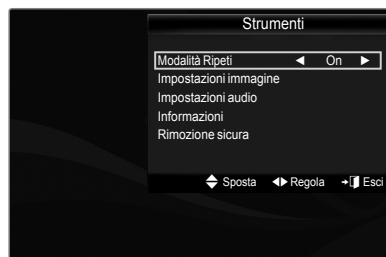

Visualizzazione di una foto o di una proiezione di diapositive

□ Proiezione di diapositive

- ☑ Nella proiezione di diapositive verranno utilizzate tutte le foto contenute nell'Elenco file.
- ☑ Durante la proiezione di diapositive, i file appaiono in sequenza a partire da quello correntemente visualizzato.
- ☑ La proiezione di diapositive prosegue in base all'ordine specificato nell'Elenco file.
- ☑ Impostando l'opzione **Musica di sottofondo** su **Acceso** durante la proiezione delle diapositive i brani musicali vengono riprodotti automaticamente.
- ☑ Quando si visualizza un Elenco foto, per iniziare la proiezione di diapositive premere il tasto **▶** (Riproduci) / **ENTER** sul telecomando.
- ☑ **Tasti di controllo per la proiezione di diapositive**

ENTER	Riproduci/Arresta la proiezione di diapositive.
▶	Riproduci la proiezione di diapositive.
⏸	Arresta la proiezione di diapositive.
■	Esce dalla proiezione diapositive e torna all'elenco delle foto.
◀▶	Varia la velocità di riproduzione della proiezione.
TOOLS	Esegue varie funzioni nei menu Photo..

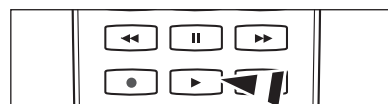

□ Riproduce il gruppo corrente

1. Premere il tasto **▲** per passare alla sezione tasti di ordinamento.
2. Premere il tasto **◀** o **▶** per selezionare l'ordinamento.
3. Premere il tasto **▼** per passare alla sezione Elenco gruppi.
4. Selezionare un gruppo utilizzando i tasti **◀** e **▶**.
5. Premere il tasto **▶** (Riproduci). Viene avviata una proiezione di diapositive con i file del gruppo selezionato.

■ In alternativa

1. Selezionare un tasto di ordinamento e, nella sezione Elenco file, selezionare le foto contenute nel gruppo desiderato.
 - ☑ Per passare al gruppo successivo/precedente, premere il tasto **◀◀** (REW) o **▶▶** (FF).
2. Premere il tasto **TOOLS**.
3. Premere il tasto **▲** o **▼** per selezionare **Riproduci gruppo corrente**, quindi premere il tasto **ENTER**.
 - ☑ Per la proiezione verranno utilizzati solo i file contenuti nel gruppo di ordinamento.

□ Per riprodurre una proiezione di diapositive dei soli file selezionati

1. Premere il tasto **▼** per selezionare la sezione Elenco file.
2. Premere il tasto **◀** o **▶** per selezionare la foto desiderata nell'Elenco file.
3. Premere il tasto giallo.
4. Ripetere l'operazione per selezionare più foto.
 - ☑ Il contrassegno **✓** cappare a sinistra della foto selezionata.
 - ☑ Selezionando un solo file, la proiezione di diapositive non avrà inizio.
 - ☑ Per deselegionare tutti i file, premere il tasto **TOOLS** quindi selezionare **Deselez tutto**.
5. Premere il tasto **▶** (Riproduci)/**ENTER**.
 - ☑ I file selezionati verranno utilizzati per la proiezione di diapositive.

■ In alternativa

1. Nell'Elenco file, premere il tasto giallo per selezionare le foto desiderate.
2. Premere il tasto **TOOLS**.
3. Premere il tasto **▲** o **▼** per selezionare **Slide show**, quindi premere il tasto **ENTER**.
 - ☑ I file selezionati verranno utilizzati per la proiezione di diapositive.

Riproduzione di musica

□ Riproduzione di un file musicale

1. Premere il tasto ▼ per selezionare la sezione Elenco file.
2. Premere il tasto ◀ o ▶ per selezionare un file musicale da riprodurre.
3. Premere il tasto ▶ (Riproduci)/ENTER.
- Questo menu mostra solo i file con estensione MP3. I file con altre estensioni non vengono visualizzati, nemmeno se sono stati salvati sul medesimo dispositivo USB.
- Il file selezionato appare in alto con il relativo tempo di riproduzione.
- Per regolare il volume della musica, premere il tasto del volume sul telecomando.
Per azzerare il volume, premere il tasto MUTE sul telecomando.
- Se l'audio risulta anomalo quando si riproducono file MP3, regolare le impostazioni **Equalizzatore** e **SRS TruSurround HD** nel menu Sound. (Un file MP3 sovramodulato può causare problemi audio.)
- La durata di un filmato può essere visualizzata come '00:00:00' se all'inizio della riproduzione non vengono reperite le informazioni relative al tempo di riproduzione.
- I tasti ◀◀ (REW) e ▶▶ (FF) non sono attivi durante la riproduzione.

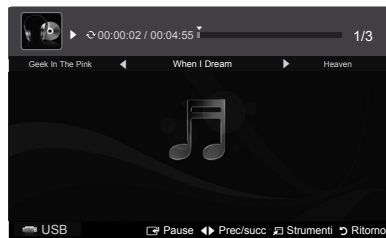

Tasti di controllo della riproduzione musicale

ENTER	Riproduce/Interrompe il brano musicale.	■	Esce dalla modalità di riproduzione e torna all'Elenco musica.
▶	Riproduce il brano musicale.	TOOLS	Esegue varie funzioni nei menu Music.
⏸	Interrompe il brano musicale.		

Icona informazioni sulla funzione Music

↺	Quando tutti i brani musicali presenti nella cartella (o i file selezionati) sono stati ripetuti. La modalità Ripetizione è impostata su Acceso .
↻	Quando tutti i brani musicali presenti nella cartella (o i file selezionati) sono stati riprodotti una volta. La modalità Ripetizione è impostata su Spento .

□ Riproduzione di un gruppo di brani

1. Premere il tasto ▲ per passare alla sezione tasti di ordinamento.
2. Premere il tasto ◀ o ▶ per selezionare l'ordinamento.
3. Premere il tasto ▼ o ENTER per passare alla sezione Elenco gruppi.
4. Premere il tasto ▶ (Play). Viene avviata la riproduzione dei file del gruppo selezionato.

■ In alternativa

1. Selezionare un tasto di ordinamento e, nella sezione Elenco file, selezionare i file contenuti nel gruppo desiderato.
 Per passare al gruppo successivo/precedente, premere il tasto ◀◀ (REW) o ▶▶ (FF).
2. Premere il tasto **TOOLS**.
3. Premere il tasto ▲ o ▼ per selezionare **Riproduci gruppo corrente**, quindi premere il **ENTER**.
 Vengono riprodotti i brani musicali inseriti nel gruppo di ordinamento, compresi i brani selezionati.

□ Riproduzione dei brani musicali selezionati

1. Premere il tasto ▼ per selezionare la sezione Elenco file.
2. Per selezionare il brano musicale desiderato, premere il tasto ◀ o ▶.
3. Premere il tasto giallo.
4. Ripetere l'operazione per selezionare più file musicali.
 Il contrassegno ✓ appare a sinistra del brano musicale selezionato.
 Per deselegionare tutti i file, premere il tasto **TOOLS** quindi selezionare **Deselez tutto**.
5. Premere il tasto ▶ (Riproduci)/ENTER.
 Vengono riprodotti i file selezionati.

Riproduzione di un filmato

Riproduzione di un filmato

1. Premere il tasto **▼** per selezionare la sezione Elenco file.
2. Premere il tasto **◀** o **▶** per selezionare un filmato da riprodurre.
3. Premere il tasto **▶** (Riproduci)/**ENTER** .
 - Verrà visualizzato il file selezionato.
 - Il file selezionato appare in alto con il relativo tempo di riproduzione.
 - La durata di un filmato può essere visualizzata come '00:00:00' se all'inizio della riproduzione non vengono reperite le informazioni relative al tempo di riproduzione.
 - È possibile guardare giochi multimediali, ma la funzione gioco non è supportata.



Formati didascalie supportati

Nome	Estensione file	Lingua programmazione
MPEG-4 time-based text	.txt	XML
SAMI	.smi	HTML
SubRip	.srt	string-based
SubViewer	.sub	string-based
Micro DVD	.sub o .txt	string-based

Formati video supportati

Extension de fichier	Conteneur	Décodeur vidéo	Codec audio	Risoluzione
*.avi	AVI	Divx 3.11/4.x/5.1/6.0	MP3 AC3 LPCM ADPCM	720x576
		XviD		1920x1080
		H.264 BP/MP/HP		1920x1080
		MPEG4 SP/ASP		1920x1080
		Motion JPEG		800x600
*.mkv	MKV	Divx 3.11/4.x/5.1/6.0	MP3 AC3 LPCM ADPCM	720x576
		XviD		1920x1080
		H.264 BP/MP/HP		1920x1080
		MPEG4 SP/ASP		1920x1080
		Motion JPEG		800x600
*.asf	ASF	Divx 3.11/4.x/5.1/6.0	MP3 AC3 LPCM ADPCM WMA	720x576
		XviD		1920x1080
		H.264 BP/MP/HP		1920x1080
		MPEG4 SP/ASP		1920x1080
		Motion JPEG		800x600
*.wmv (VC1)	ASF	VC1	WMA	1920x1080
*.mp4	MP4 (SMP4)	H.264 BP/MP/HP	MP3 ADPCM AAC	1920x1080
		MPEG4 SP/ASP		1920x1080
		XVID		1920x1080
*.3gp	3GPP	H.264 BP/MP/HP	ADPCM AAC	1920x1080
		MPEG4 SP/ASP		1920x1080
*.vro	VRO VOB	MPEG2	AC3 MPEG LPCM	1920x1080
		MPEG1		1920x1080
*.mpg *.mpeg	PS	MPEG1	AC3 MPEG LPCM	1920x1080
		MPEG2		1920x1080
*.ts *.tp *.trp	TS	MPEG2	AAC MP3	1920x1080
		H.264		1920x1080
		VC1		1920x1080

Tasti di controllo della riproduzione video

ENTER	Riproduci/ Arresta il filmato.
	Riproduce il filmato.
	Interrompe la riproduzione del filmato.
	Esce dalla modalità di riproduzione e torna all'Elenco filmati.
TOOLS	Esegue varie funzioni nei menu dei filmati.
	Salta in avanti o indietro all'interno del filmato.
	Passa al primo/all'ultimo fotogramma del file.

□ Riproduzione di un gruppo di filmati

1. Premere il tasto ▲ per passare alla sezione tasti di ordinamento.
2. Premere il tasto ◀ o ▶ per selezionare l'ordinamento.
3. Premere il tasto ▼ o ENTER [↵] per passare alla sezione Elenco gruppi.
4. Premere il tasto ▶ (Riproduci). Viene avviata la riproduzione solo dei file del gruppo selezionato.

■ In alternativa

1. Selezionare un tasto di ordinamento e, nella sezione Elenco file, selezionare i file contenuti nel gruppo desiderato.
 - ☑ Per passare al gruppo successivo/precedente, premere il tasto ◀◀ (REW) o ▶▶ (FF).
2. Premere il tasto TOOLS.
3. Premere il tasto ▲ o ▼ per selezionare **Riproduci gruppo corrente**, quindi premere il tasto ENTER [↵].
 - ☑ Vengono riprodotti i filmati inseriti nel gruppo di ordinamento, compresi i file selezionati.

□ Riproduzione dei filmati selezionati

1. Premere il tasto ▼ per selezionare la sezione Elenco file.
2. Per selezionare il brano musicale desiderato, premere il tasto ◀ o ▶.
3. Premere il tasto giallo.
 - ☑ Il simbolo ✓ cappare a sinistra del filmato selezionato.
 - ☑ Per deselezionare tutti i file, premere il tasto TOOLS quindi selezionare **Deselez tutto**.
4. Ripetere l'operazione per selezionare più filmati.
5. Premere il tasto ▶ (Riproduci)/ENTER [↵].
 - ☑ Verrà riprodotto solo il file selezionato.

□ Riproduzione continua dei filmati (Resume Play)

Uscendo dalla funzione di riproduzione di un filmato, la sua riproduzione può essere ripresa in seguito a partire dal punto nel quale era stata interrotta.

1. Selezionare il filmato da riprodurre in modo continuo premendo il tasto ◀ o ▶ nella sezione elenco file.
2. Premere il tasto ▶ (Riproduci)/ENTER [↵].
3. Selezionare **Ripr in continuo** (ripristina riproduzione) premendo il tasto blu.
 - ☑ La riproduzione del filmato inizierà dal punto di arresto precedente.
 - ☑ Se la funzione **Prom ripr cont di un film** è impostata su **On** nel menu **Setup** comparirà un messaggio alla ripresa della riproduzione del filmato.

Utilizzo del menu Impostazione

Il menu Impostazioni mostra le impostazioni utente del menu **Media Play**.

1. Premere il tasto MEDIA.P sul telecomando per visualizzare il menu **Media Play**.
2. Premere il tasto ◀ o ▶ per selezionare **Setup**, quindi premere il tasto ENTER [↵].
3. Per selezionare l'opzione desiderata, premere il tasto ▲ o ▼.
4. Per selezionare l'opzione desiderata, premere il tasto ◀ o ▶.

☑ Per uscire dalla modalità Media Play premere il tasto **MEDIA.P** sul telecomando.

■ Usare visualizz a colori → On / Off

È possibile selezionare l'ordinamento delle foto in base al colore.

☑ Se l'opzione è impostata su **Acceso**, il tempo di caricamento può aumentare a causa del reperimento delle informazioni relative alle foto.

■ Mod Ripetiz. → On / Off

Selezionare questa opzione per riprodurre ripetutamente i brani musicali.

■ Prom ripr cont di un film → On / Off

Selezionare questa opzione per visualizzare il messaggio a comparsa di aiuto per la riproduzione continua del filmato.

■ Ottieni codice registrazione DivX® VOD

Mostra il codice di registrazione autorizzato per il televisore. Se si è connessi al sito web DivX e si registra il codice di registrazione con un account personale, è possibile scaricare il file di registrazione VOD. Se la registrazione VOD viene riprodotta con Media Play, la procedura di registrazione viene completata. Per ulteriori informazioni su VOD DivX®, visitare il sito www.DivX.com.

■ Ottieni codice disattivazione DivX® VOD

Se VOD DivX® non è registrato, viene visualizzato il codice di disattivazione della registrazione. Se si esegue questa funzione con il VOD DivX® registrato, la registrazione VOD DivX® corrente viene disattivata.

■ Durata salvaschermo → 10 ore / 20 ore / 1 ore

Selezionare questa opzione per impostare il tempo di attesa prima che lo screen saver entri in funzione.

■ Informazioni

Selezionare questa opzione per visualizzare le informazioni sul dispositivo collegato.

■ Rimozione sicura

Il dispositivo può essere rimosso dal televisore in modo sicuro.



Media Play-DLNA

Impostazione della rete DLNA

DLNA permette la visione di filmati e immagini memorizzati nel PC sul televisore mediante una connessione di rete in modalità Media Play. Per utilizzare DLNA, il televisore deve essere collegato alla rete e l'applicazione DLNA deve essere installata sul PC.

Schema connessioni di rete - Cavo

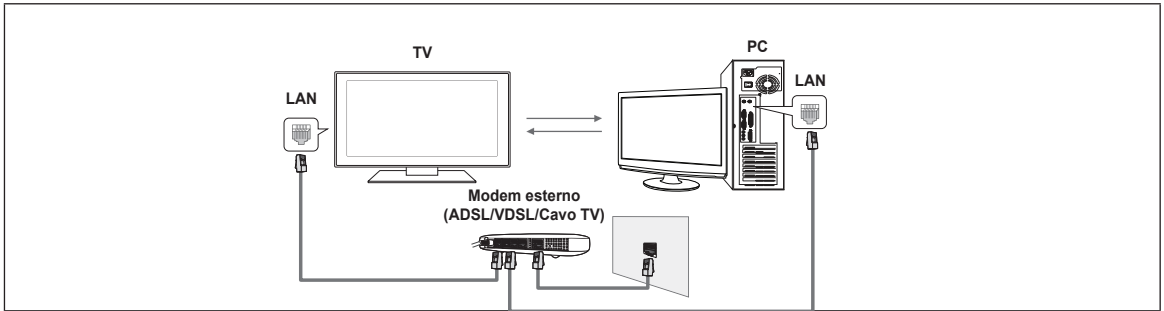

Schema connessioni di rete - Wireless

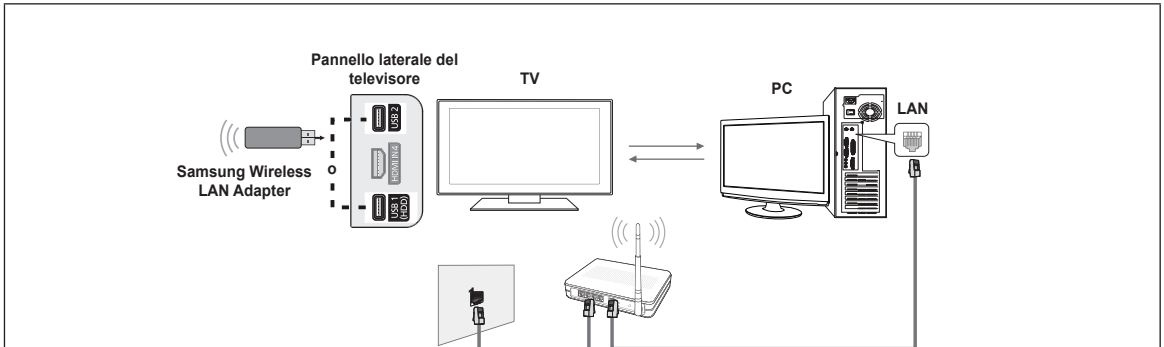

1. Per ulteriori informazioni sulla configurazione della rete, vedere 'Impostazione della rete'.
 - È opportuno che il televisore e il PC siano nella stessa subnet. Le prime 3 parti dell'indirizzo subnet e IP del televisore e del PC devono essere uguali e solo l'ultima parte (l'indirizzo host) deve variare. (per es. Indirizzo IP : 123.456.789.**)
2. Collegare il PC su cui verrà installato il programma **Samsung PC Share Manager** e il modem esterno mediante un cavo LAN.
 - E' possibile collegare direttamente il televisore al PC senza dover passare tramite uno Sharer (Router).

Installazione dell'applicazione DLNA

Per riprodurre il contenuto del PC sul televisore, è necessario prima installare l'applicazione. Per utilizzare la funzione DLNA senza problemi, utilizzare il programma presente sul CD-ROM fornito con il televisore o il programma Samsung PC Share Manager corrispondente al modello di televisore che può essere scaricato dal sito web Samsung.

■ Requisiti di sistema

1. Inserire nel PC il CD del programma fornito in dotazione con il televisore.
2. Per l'installazione del programma sono necessari 30MB di spazio libero sul disco rigido.
 - Se si intende condividere file, è necessario disporre di 30MB di spazio libero sul disco rigido ogni 100 file.
 - Annullando la condivisione dei file, lo spazio sul disco fisso utilizzato per le informazioni delle miniature verrà liberato.

■ Formati supportati

- **Immagine** : JPEG/ Audio: MP3/ Video: AVI, MKV, ASF, MP4, 3GPP, PS, TS container. Per informazioni dettagliate sui formati video supportati, vedere la sezione 'Riproduzione di un filmato'.

■ Installare l'applicazione

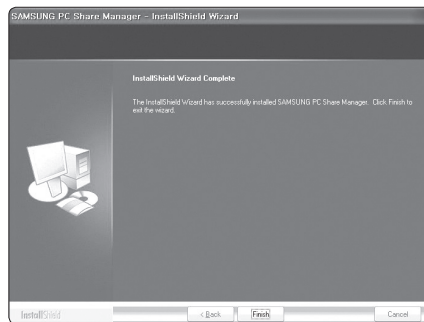
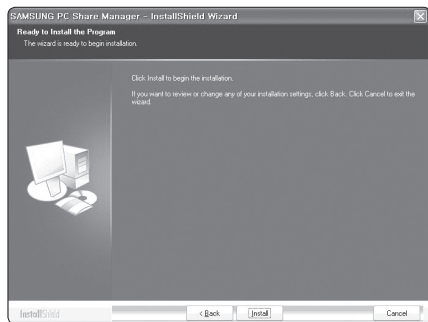
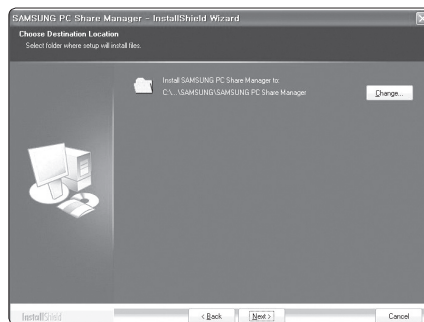
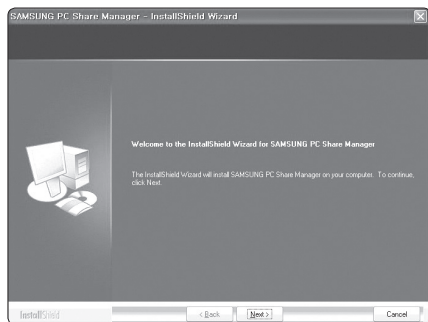

1. Eseguire il file Setup.exe contenuto del CD del programma fornito in dotazione con il prodotto.
 - In alternativa, è possibile scaricare il file dal sito web www.samsung.com.
2. Installare SAMSUNG PC Share Manager come mostrato nelle figure sottostanti.
3. Una volta completata l'installazione, sul desktop verrà visualizzata l'icona PC Share Manager.
 - Fare doppio clic sull'icona per avviare il programma.

Uso dell'applicazione DLNA

La schermata del programma

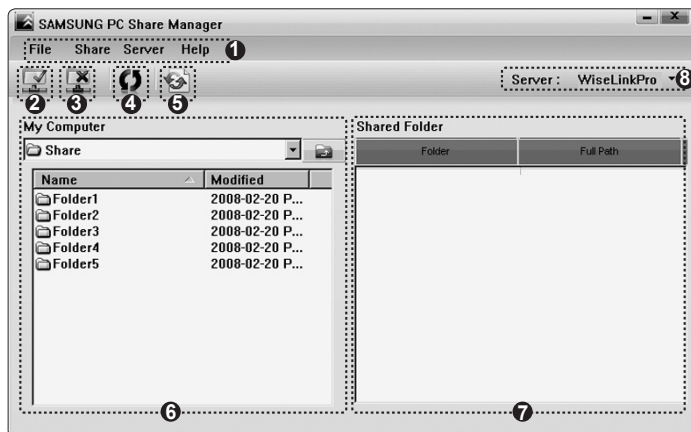

1. Menu : Vengono forniti i seguenti menu dell'applicazione : **File**, **condividi**, **Server**, e **Guida**.
2. Fare clic per condividere la cartella del server PC selezionata.
3. Fare clic per annullare la condivisione.
4. Fare clic per aggiornare la cartella del PC e i file.
5. Fare clic per sincronizzare lo stato della condivisione.
6. Vengono elencate le cartelle e i file del PC da condividere.
7. Vengono elencate le cartelle condivise dall'utente.
8. Nome server PC indicato nell'elenco periferiche di Media Play.

❑ **Condividi**

■ **Condivisione di una cartella**

E' possibile condividere una cartella del PC sul televisore.

■ **Annullamento della condivisione di una cartella**

E' possibile annullare la condivisione di una cartella sul PC. Selezionare una cartella dal pannello **Cartellacondivisa** e selezionare **non condividere cartella**.

■ **Applicazione delle impostazioni correnti**

Eseguire questa operazione quando la sincronizzazione è necessaria a causa di una nuova cartella condivisa o dell'annullamento di una condivisione. Il menu **Imposta stato modificato** applica i cambiamenti delle cartelle condivise ai dati memorizzati con il programma di condivisione PC.

Dal momento che l'applicazione dei cambiamenti ai dati interni è un processo lungo, questa funzione permette agli utenti di applicare le modifiche ai dati solo quando è necessario. Fino a quando il menu **Imposta stato modificato** non viene selezionato, le modifiche alla cartella condivisa non verranno applicate al server. Le modifiche alle cartelle condivise non vengono applicate al PC fino a quando non viene selezionato il menu **Imposta stato modificato**.

■ **Impostazione dei permessi di accesso**

Per abilitare il televisore a vedere il PC, il televisore deve essere impostato su **Imposta politica dispositivo** nella finestra Access Permission Settings. Inoltre, il server del PC e il televisore devono appartenere alla stessa subnet.

- Metodo : Selezionare il menu **condividi** quindi selezionare **Imposta politica dispositivo**. Le voci rifiutate vengono rappresentate in grigio. E' possibile cambiare i permessi di accesso usando il tasto **accetta / Nega**. Per eliminare una voce, selezionarla e selezionare **elimina voce** selezionata.

❑ **Server**

■ **Server**

E' possibile eseguire o interrompere usando il PC come server.

■ **Avviamento del server all'avvio di Windows**

E' possibile impostare il server del PC per essere eseguito automaticamente all'avvio di Windows.

■ **Modifica nome server**

È possibile rinominare il server del PC.

Use della funzione DLNA



❑ **Uso della funzione DLNA**

DLNA (Digital Living Network Alliance) permette la riproduzione dei contenuti memorizzati su un server DLNA (solitamente il PC) collegato al proprio televisore tramite una rete. Media play permette la riproduzione di contenuti memorizzati su un dispositivo USB collegato al televisore, mentre DLNA permette la riproduzione di contenuti memorizzati su un server DLNA (PC) collegato al televisore tramite una rete. Le procedure per l'uso dei contenuti sono uguali a quelle utilizzate con **Media Play (USB & DLNA)**.

1. Premere il tasto **MEDIA.P** sul telecomando per visualizzare il menu **DLNA**.
2. Premere il tasto **◀** o **▶** per selezionare una icona (**Photo**, **Music**, **Movie**, **Setup**), quindi premere il tasto **ENTER** .

☑ Per uscire dalla modalità **DLNA**, premere il tasto **MEDIA.P** sul telecomando.

☑ DLNA non supporta le seguenti funzioni.

- Le funzioni Musica di sottofondo e Impostazione musica di sottofondo.
- Ordinamento dei file in base alle preferenze nelle cartelle Foto, Musica e Film.
- La funzione Mod. gruppo.
- La funzione Copia / Elimina.
- La funzione Remove Safely.
- La funzioni dei tasti **REW/FF** (/) durante la riproduzione di un filmato.
- Funzione Continua riproduzione filmato (Ripristina riproduzione).

☑ La funzione di passaggio a un altro fotogramma può non funzionare con alcuni container, ad esempio **asf** e **mkv**.

☑ Le didascalie incorporate, Divx DRM, Multi-audio, non sono supportate.

☑ Samsung PC Share Manager deve essere autorizzato dal programma firewall del PC.

☑ La funzione Skip (tasto **◀/▶**) o Pause potrebbe non funzionare durante la riproduzione di un filmato per DLNA di altri produttori, in base al contenuto delle informazioni corrispondenti.

☑ Il tempo di riproduzione può non essere visualizzato durante la riproduzione di un filmato.

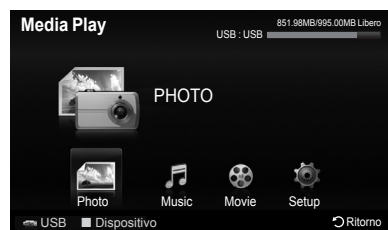

Informazioni su Anynet+

Collegamento dei dispositivi Anynet+

Anynet+ è una funzione che permette di controllare mediante il telecomando del televisore Samsung tutti i dispositivi Samsung collegati che supportano Anynet+. Il sistema Anynet+ può essere usato solo con i dispositivi Samsung dotati della funzione Anynet+. Per controllare se il dispositivo Samsung in uso è dotato di questa funzione, verificare la presenza del logo Anynet+.

□ Per effettuare il collegamento a un televisore

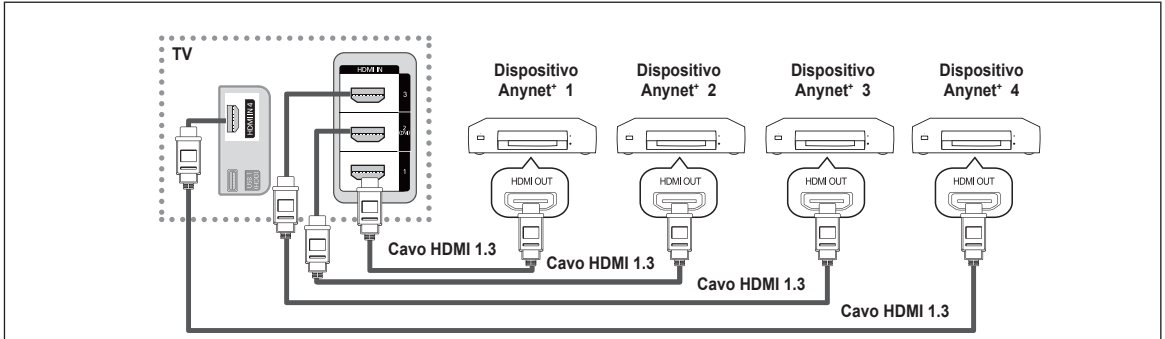

1. Collegare il jack HDMI IN (1, 2(DVI), 3 o 4) del televisore al jack HDMI OUT del dispositivo Anynet+ corrispondente tramite un cavo HDMI.

□ Per effettuare il collegamento a un sistema Home Theater

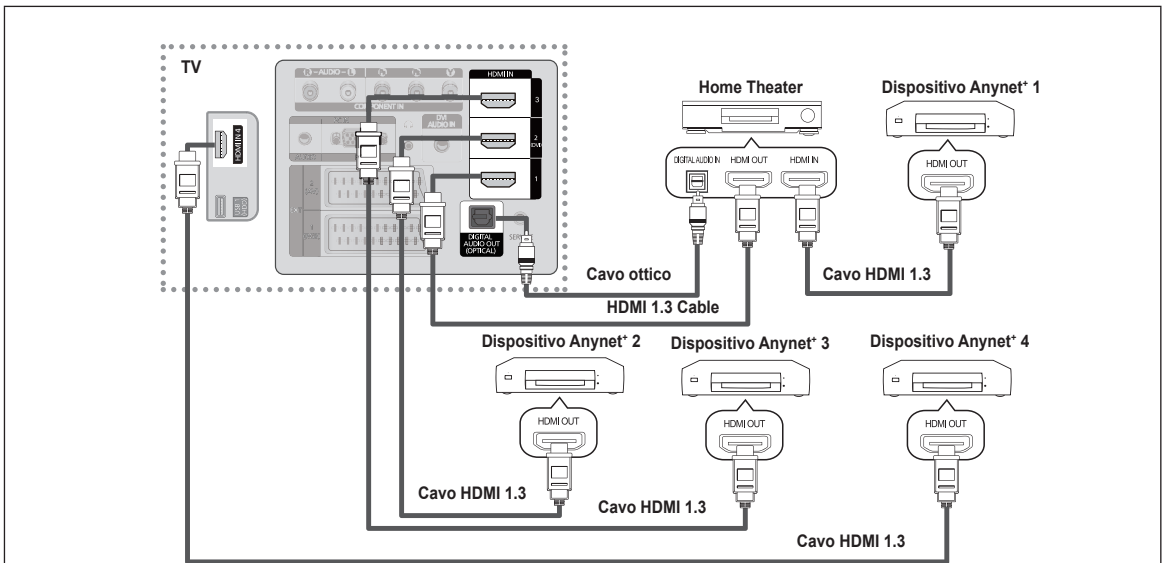

1. Collegare il jack [HDMI IN 1], [HDMI IN 2 (DVI)], [HDMI IN 3] o [HDMI IN 4] del televisore al jack HDMI OUT del dispositivo Anynet+ corrispondente tramite un cavo HDMI.
 2. Collegare il jack HDMI IN del sistema home theater al jack HDMI OUT del dispositivo Anynet+ corrispondente tramite un cavo HDMI.
- ☑ Collegare il cavo ottico tra l'uscita Digital Audio Out (ottica) del televisore e l'ingresso Digital Audio Input del sistema Home Theater.
 - ☑ Qualora si opti per una connessione di questo genere, la presa Ottica permette l'uscita di soli 2 canali audio. In questo modo non sarà possibile sentire l'audio dall'altoparlante frontale sinistro e destro del sistema Home Theater e dal subwoofer. Per avere un audio a 5.1 canali, collegare il jack Digital Audio Out (ottico) del lettore DVD o del decoder cavo/satellitare (es. Anynet Device 1 o 2) direttamente a un amplificatore o all'Home Theater, non al televisore.
 - ☑ Collegare solo un sistema Home Theater.
 - ☑ E' possibile collegare un dispositivo Anynet+ tramite un cavo HDMI 1.3. Alcuni cavi HDMI potrebbero non supportare le funzioni Anynet+.
 - ☑ Anynet+ si attiva solo quando il relativo dispositivo AV che supporta Anynet+ è acceso o in modalità Standby.
 - ☑ Anynet+ supporta fino a 12 dispositivi AV. Da notare che è possibile collegare fino a 3 dispositivi dello stesso tipo.
 - ☑ Anynet+ supporta fino a 3 dispositivi simultaneamente.

Configurazione di Anynet+

Impostazione di Anynet+ (HDMI-CEC)

Premere il tasto **TOOLS** per visualizzare il menu **Strumenti**.
E' inoltre possibile visualizzare il menu Anynet+ selezionando **Strumenti** → **Anynet+ (HDMI-CEC)**.

Anynet+(HDMI-CEC) → Spento / Acceso

Per utilizzare la funzione Anynet+, Anynet+ (HDMI-CEC) deve essere impostata su Acceso.

Quando la funzione **Anynet+ (HDMI-CEC)** è disattivata, sono disattivate anche tutte le funzioni relative a Anynet+.

Spegnimento auto → Acceso / Si

Impostare lo spegnimento automatico di un dispositivo Anynet+ allo spegnimento del televisore.

E' necessario impostare la sorgente attiva sul telecomando del televisore in modo che il televisore utilizzi la funzione Anynet+.

Se si imposta **Spegnimento auto su Si**, i dispositivi esterni collegati al televisore si spengono ogniqualvolta si spegne il televisore. Se un dispositivo esterno è in fase di registrazione, potrebbe non spegnersi automaticamente.

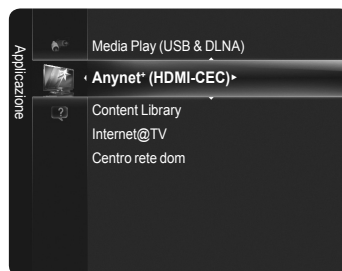

Passaggio da un dispositivo Anynet+ all'altro

1. Premere il tasto **TOOLS**. Premere il tasto **ENTER** per selezionare **Anynet+ (HDMI-CEC)**.

2. Premere il tasto **▲** o **▼** per selezionare **Elenco dispositivi**, quindi premere il tasto **ENTER**.

Vengono elencati tutti i dispositivi Anynet+ collegati al televisore. Se non si trova il dispositivo desiderato, premere il tasto rosso per eseguire la scansione dei dispositivi.

Solo all'impostazione di **Anynet+ (HDMI-CEC)** su **Acceso** nel menu **Impostazione**, comparirà l'**Elenco dispositivi**.

3. Premere il tasto **▲** o **▼** per selezionare un particolare dispositivo, quindi premere il tasto **ENTER**. Il dispositivo selezionato viene attivato.

Il passaggio al dispositivo selezionato può richiedere fino a 2 minuti. Non è possibile annullare l'operazione durante il passaggio da un dispositivo all'altro.

Il tempo richiesto per la scansione dei dispositivi dipende dal numero di dispositivi collegati.

Se si è selezionata una modalità di ingresso esterna tramite il tasto **SOURCE**, non sarà possibile utilizzare la funzione Anynet+. Accertarsi di passare a un dispositivo esterno Anynet+ utilizzando il tasto **TOOLS**.

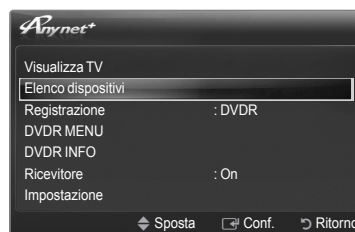











Menu Anynet+



Il menu Anynet+ può variare a seconda del tipo e dello stato del dispositivo Anynet+ collegato al televisore.

Menu Anynet+	Descrizione
Visualizza TV	La modalità Anynet+ passa alla modalità di trasmissione TV.
Elenco dispositivi	Visualizza l'elenco dei dispositivi Anynet+.
(nome_dispositivo) MENU	Mostra i menu del dispositivo collegato. Ad esempio, se è collegato un registratore DVD, comparirà il menu del disco del registratore DVD.
(nome_dispositivo) INFO	Mostra i menu di riproduzione del dispositivo collegato. Ad esempio, se è collegato un registratore DVD, comparirà il menu di riproduzione del registratore DVD.
Registrazione (*registratore)	Avvia una registrazione (Questo menu è operativo solo per un dispositivo che supporta la registrazione.)
(*registratore) Prenota registrazione	Permette di prenotare una registrazione sul registratore (Questa funzione è disponibile solo per i dispositivi che supportano la funzione di prenotazione.)
Interrompi registrazione: (*registratore)	Interrompe la registrazione.
Ricevitore	L'audio viene riprodotto attraverso il ricevitore.

Continua...



❑ Tasti del telecomando disponibili in modalità Anynet+

Tipo di dispositivo	Stato operativo	Tasti disponibili
Dispositivo Anynet+	Una volta attivato il dispositivo, quando il menu del dispositivo corrispondente appare sullo schermo.	Tasti numerici ▲/▼/◀/▶/ENTER  Tasti colorati / tasto EXIT
	Una volta attivato il dispositivo, quando si riproduce un file	 (Ricerca indietro) /  (Ricerca avanti)  (Interrompi) /  (Riproduci) /  (Pausa)
Dispositivo con sintonizzatore incorporato	Una volta attivato il dispositivo, durante la visione di un programma televisivo	Tasto P  / 
Dispositivo audio	Una volta attivato il ricevitore	Tasto  /  Tasto  MUTE

- ✔ La funzione Anynet+ è utilizzabile solo quando il telecomando è impostato su TV.
- ✔ Il tasto  è attivo solo in fase di registrazione.
- ✔ Non è possibile gestire i dispositivi Anynet+ utilizzando i pulsanti del televisore. I dispositivi Anynet+ possono essere controllati solo tramite il telecomando del televisore.
- ✔ In determinate condizioni, il telecomando del televisore potrebbe non funzionare. In questo caso, selezionare nuovamente il dispositivo Anynet+.
- ✔ Le funzioni Anynet+ non sono attive con prodotti di altre marche.
- ✔ Le operazioni ,  possono differire a seconda del dispositivo in uso.
- ✔ Se al sistema è collegato più di un dispositivo di registrazione, questi vengono visualizzati come (*registratore); in caso il dispositivo collegato sia uno solo, verrà rappresentato come (*nome_dispositivo).

Registrazione

Con un videoregistratore Samsung è possibile registrare un programma televisivo.

1. Premere il tasto **TOOLS**. Premere il tasto **ENTER**  per selezionare **Anynet+ (HDMI-CEC)**.
2. Premere il tasto ▲ o ▼ per selezionare Registrazione, quindi premere il tasto **ENTER** . La registrazione ha inizio.

✔ Quando è presente più di un dispositivo di registrazione

Se sono collegati più dispositivi di registrazione, questi vengono elencati. Premere il tasto ▲ o ▼ per selezionare un particolare dispositivo, quindi premere il tasto **ENTER** . La registrazione ha inizio.

✔ Se un dispositivo di registrazione non è visualizzato

selezionare Elenco dispositivi e premere il tasto rosso per cercarlo.

- ✔ Premendo il tasto  si eseguirà la registrazione del programma attualmente visualizzato sul televisore. Se si sta guardando l'immagine di un altro dispositivo, vengono registrate le immagini di quel dispositivo.
- ✔ Prima di registrare, controllare che il jack dell'antenna sia correttamente collegato al dispositivo di registrazione. Per collegare in modo adeguato un'antenna a un dispositivo di registrazione, vedere il manuale dell'utente del dispositivo di registrazione in uso.

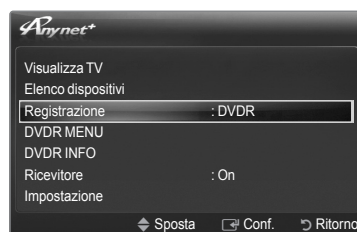

Ascolto tramite il ricevitore

È possibile ascoltare l'audio tramite un ricevitore anziché dagli altoparlanti del televisore.

1. Premere il tasto **TOOLS**. Premere il tasto **ENTER** per selezionare **Anynet+ (HDMI-CEC)**.
2. Premere il tasto **▲** o **▼** per selezionare **Ricevitore**. Premere il tasto **◀** o **▶** per selezionare **On** o **Off**.

- ☑ Se il ricevitore supporta solo l'audio, potrebbe non comparire nell'elenco dei dispositivi.
- ☑ Il ricevitore è operativo solo se è collegato in modo appropriato il jack Optical In del ricevitore al jack Optical Out del televisore.
- ☑ Quando il ricevitore (home theater) è impostato su **On**, è possibile udire l'audio proveniente dall'uscita ottica del televisore. Quando il televisore visualizza un segnale DTV (air), invia l'audio a 5.1 canali al ricevitore Home Theater. Se la sorgente è un componente digitale, come per es. un DVD, ed è collegata al televisore mediante HDMI, saranno udibili solo 2 canali audio dal ricevitore Home Theater.
- ☑ Utilizzando la funzione **Media Play**, l'audio potrebbe non essere emesso correttamente attraverso il ricevitore.
- ☑ Durante l'ascolto tramite il ricevitore, vi sono alcune restrizioni nell'uso dei menu relativi all'audio.
- ☑ Nel caso di una interruzione di corrente al televisore quando il menu Ricevitore è impostato su **On** la funzione **Seleziona altoparlante** può essere impostata su **Altoparlante esterno** alla riaccensione del televisore. (vedere pag. 21)



Risoluzione dei problemi con Anynet+

Sintomo	Soluzione
Anynet+ non funziona.	<ul style="list-style-type: none"> • Controllare se si sta utilizzando un dispositivo Anynet+. • Il sistema Anynet+ può essere utilizzato solo con dispositivi che supportano Anynet+. • Collegare un solo ricevitore (home theater). • Controllare che il cavo di alimentazione di Anynet+ sia correttamente collegato. • Controllare i collegamenti dei cavi Video/Audio/HDMI 1.3 del dispositivo Anynet+. • Verificare che Anynet+ (HDMI-CEC) sia impostato su Acceso nel menu Impostazione di Anynet+. • Verificare che il telecomando del televisore sia in modalità TV. • Verificare che sia Anynet+ la modalità esclusiva del telecomando. • In particolari condizioni, Anynet+ non funziona. (Ricerca canali, Media Play, Plug & Play, ecc.) • Quando si collega o si rimuove il cavo HDMI 1.3, eseguire una nuova ricerca dei dispositivi oppure spegnere e riaccendere il televisore. • Verificare che la funzione Anynet+ del dispositivo Anynet+ sia impostata su Acceso.
Per avviare Anynet+.	<ul style="list-style-type: none"> • Verificare che il dispositivo Anynet+ sia collegato correttamente al televisore e che Anynet+ (HDMI-CEC) sia impostato su Acceso nel menu Impostazione di Anynet+. • Premere il tasto TV sul telecomando per passare al controllo del televisore. Premere il tasto TOOLS per visualizzare il menu Anynet+ e selezionare il menu desiderato.
Per uscire da Anynet+.	<ul style="list-style-type: none"> • Selezionare Visualizza TV nel menu Anynet+. • Premere il tasto SOURCE sul telecomando del televisore e selezionare un dispositivo non Anynet+ (Notare che il tasto dei canali funziona solo se non è collegato un dispositivo Anynet+ con sintonizzatore incorporato.)
Sullo schermo viene visualizzato il messaggio Connecting to Anynet+ device	<ul style="list-style-type: none"> • Non è possibile utilizzare il telecomando durante la configurazione di Anynet+ o passare a un'altra modalità di visualizzazione. • Utilizzare il telecomando solo al termine dell'impostazione di Anynet+ o del passaggio alla nuova modalità di visualizzazione.
Non è possibile avviare la riproduzione del dispositivo Anynet+.	<ul style="list-style-type: none"> • Non è possibile utilizzare la funzione di riproduzione mentre è in corso la funzione Plug & Play.
Lo schermo del dispositivo esterno non appare.	<ul style="list-style-type: none"> • Controllare se il dispositivo supporta le funzioni Anynet+. • Verificare che il cavo HDMI 1.3 sia collegato correttamente. • Verificare che Anynet+ (HDMI-CEC) sia impostato su On nel menu Impostazione di Anynet+. • Cercare altri dispositivi Anynet+. • E' possibile collegare un dispositivo Anynet+ solo tramite un cavo HDMI 1.3. Alcuni cavi HDMI potrebbero non supportare le funzioni Anynet+. • In caso di chiusura anomala, a causa di uno scollegamento del cavo HDMI, del cavo di alimentazione oppure di una interruzione di corrente, ripetere la ricerca del dispositivo.
Il programma TV non può essere registrato.	<ul style="list-style-type: none"> • Verificare che il jack dell'antenna sul dispositivo di registrazione sia correttamente collegato.
L'audio del televisore non viene riprodotto attraverso il ricevitore	<ul style="list-style-type: none"> • Collegare il televisore e il ricevitore mediante il cavo ottico.

Content Library

Attivazione della modalità Content Library

Content Library permette di visualizzare o riprodurre contenuti già predisposti sul televisore o memorizzati su un dispositivo USB.

1. Premere il tasto **MENU**. Premere **▲** o **▼** per selezionare Applicazione, quindi premere **ENTER**.
2. Premere **▲** o **▼** per selezionare **Content Library**, quindi premere **ENTER**. Viene visualizzato il menu principale **Content Library**.

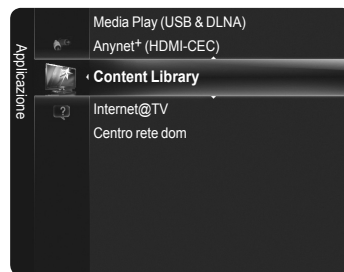

- Premere **CONTENT** sul telecomando per visualizzare il menu principale **Content Library**.

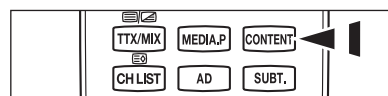

3. Premere **◀** o **▶** per selezionare una icona (**Galleria, Cucina, Bambini, Benessere, Altro, Gestione contenuti**), quindi premere **ENTER**.

- Vengono riprodotti gli elementi selezionati.

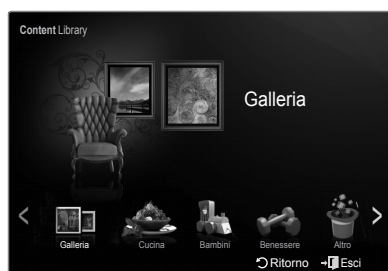

Uso dei tasti del telecomando nel menu Content Library

Tasto	Operazioni
▲/▼/◀/▶	Sposta il cursore e seleziona un elemento.
ENTER	Attiva la voce attualmente selezionata.
RETURN	Torna al menu precedente.
EXIT	Arresta la funzione corrente e torna al menu principale di Content Library .
Tasti Colorati	I tasti che attivano le funzioni sono descritti nella pagina corrispondente.
◀ [+] / [-] ▶	Questa barra serve per regolare il volume del contenuto riprodotto.
CONTENT	Attiva o disattiva la modalità Content Library .

- Premendo il tasto Volume o **MUTE**, non verrà visualizzato alcun OSD, ma la funzione verrà regolarmente eseguita.
- Per tornare alla modalità TV, premere il tasto **P** (Home/Exit) del telecomando.

- CONTENT LIBRARY CONTIENE TESTO, GRAFICA, IMMAGINI, CONTENUTI MULTIMEDIALI E ALTRI MATERIALI UNICAMENTE PER USO INFORMATIVO E PROMOZIONALE. I MATERIALI CONTENUTI IN CONTENT LIBRARY SONO IN CONTINUO AGGIORNAMENTO. I MATERIALI CONTENUTI IN CONTENT LIBRARY POTREBBERO NON ESSERE IDONEI AD ALCUNE FASCE DI PUBBLICO.**
- LE INFORMAZIONI CONTENUTE IN CONTENT LIBRARY SONO FORNITE "COSÌ COME SONO". NONOSTANTE LE INFORMAZIONI FORNITE NELLA CONTENT LIBRARY SIANO STATE OTTENUTE O RICAVATE DA FONTI RITENUTE AFFIDABILI, SAMSUNG NON GARANTISCE LA PRECISIONE, LA VALIDITÀ, LA PUNTUALITÀ O LA COMPLETEZZA DI QUALSIASI INFORMAZIONE O DATO FORNITO PER QUALSIASI SCOPO SPECIFICO. IN NESSUNA CIRCOSTANZA, INCLUSA NEGLIGENZA, SAMSUNG POTRÀ ESSERE RITENUTA RESPONSABILE, SIA PER CONTRATTO SIA PER ILLECITO, DI EVENTUALI DANNI DIRETTI, INCIDENTALI, SPECIALI O CONSEGUENZIALI, PARCELLE LEGALI, SPESE O QUALSIASI ALTRO DANNO DI QUALSIVOGLIA NATURA POSSA DERIVARE, O ESSERE ASSOCIATO, ALLE INFORMAZIONI CONTENUTE IN, O ALL'USO DELLA CONTENT LIBRARY, ANCHE SE IL POSSIBILE VERIFICARSI DI TALI DANNI SIA STATO RESO NOTO.**

Uso di Content Library

□ Galleria

Questa funzione consente di riprodurre uno Slide Show con immagini ad alta risoluzione e musica di sottofondo. Usando la funzione Galleria del televisore, è possibile cambiare l'atmosfera del proprio ambiente.

- ☑ Premere **INFO** per vedere il nome dell'artista e informazioni dettagliate in lingua inglese relative a ogni immagine visualizzata (attualmente, le informazioni sono fornite solo in lingua inglese).
- ☑ E' possibile interrompere temporaneamente la proiezione di diapositive premendo il tasto **ENTER** .
- ☑ I copyright dei contenuti della sezione Galleria e tutte le informazioni ad essi relative sono di proprietà di Timespace / JoongAng M&B, Inc.

□ Cucina

Mediante questa funzione è possibile visualizzare diverse ricette da seguire passo passo. Questi contenuti potranno fornire agli utenti ottime idee per pranzi e cene.

- ☑ Le ricette contenute nella sezione Cucina consultabili sul televisore Samsung si basano su ricette pubblicate da Anness Publishing.
- ☑ I copyright dei contenuti della sezione Cucina e tutte le informazioni ad essi relative sono di proprietà di Practical Pictures.

□ Bambini

Questo è un contenuto educativo e interattivo che i bambini possono vedere più volte. Con le storie, le canzoni, i giochi e i personaggi Boowa e Kwala, il divertimento è assicurato.

- ☑ I copyright dei contenuti della sezione Bambini e tutte le informazioni ad essi relative sono di proprietà di UpToTen.

□ Benessere

Questo contenuto è dedicato al mantenimento della forma fisica e mostra esercizi di stretching e relax che possono essere utilizzati da tutta la famiglia.

□ Gestione contenuti

■ Conten personali

L'uso dei contenuti è uguale a quello dei contenuti della memoria del televisore. Inoltre, i contenuti personali possono essere cancellati.

■ USB

E' possibile scaricare i contenuti su una memoria USB per poi riprodurli sul televisore. I contenuti del dispositivo USB esterno vengono riprodotti direttamente.

- ☑ **Content Library** supporta dispositivi USB MSC (Mass Storage Class). MSC è un dispositivo di memorizzazione di massa Bulk-Only Transport. Esempi di MSC sono le unità Thumb e i Flash Card Reader (le unità HDD USB e HUB non sono supportate).
- ☑ La riproduzione di alcuni giochi mediante un dispositivo di memorizzazione USB esterno consente di salvare i giochi (in base al tipo di gioco utilizzato). Prestare attenzione quando si rimuove il dispositivo USB mentre si salvano i dati poiché ciò potrebbe causare la perdita dei dati.
- ☑ Scaricamento di nuovi contenuti
Nuovi contenuti diversi da quelli inclusi nel prodotto possono essere scaricati dal sito web Samsung.com a titolo gratuito. Per poter scaricare contenuti a pagamento, è necessario disporre del numero UDN. Verificare il numero UDN prima di scaricare un nuovo contenuto.
 1. Accedere al sito www.samsung.com.
 2. Selezionare un contenuto nella pagina Content Download (Download contenuti).
 3. Scaricare il contenuto sul dispositivo USB.
 4. Andare al menu principale Content Library premendo il tasto **CONTENT** o scegliendo (**Menu** → **Application** → **Content Library**).
 5. Collegare il dispositivo USB alla porta USB sul lato del televisore.
 6. E' possibile vedere le voci secondarie dei contenuti scaricati.
 7. Selezionare un contenuto e premere il tasto ENTER.
 8. E' possibile riprodurre il contenuto selezionato.

■ Impostazione

- **Durata salvaschermo** → **10 min. / 20 min. / 40 min. / 1 ore**
Selezionare questa opzione per impostare il tempo di attesa prima che il salvaschermo entri in funzione.
- **Salva UDN** (Unique Device Number)
Il numero di 18 cifre sullo schermo rappresenta il codice del prodotto.
E' possibile salvare l'UDN sulla memoria USB.
- ☑ Un dispositivo USB in formato NTFS non supporta la memorizzazione UDN.
Si consiglia di usare un dispositivo USB formattato FAT.

E' possibile utilizzare vari servizi internet contenenti utili contenuti informativi e di intrattenimento.

In caso di problemi nell'uso di un servizio widget, contattare il fornitore del contenuto. In widget, premere il tasto verde per le informazioni di contatto, oppure visitare la guida del sito web per reperire informazioni sul provider del servizio widget.

- In base alla regione, il servizio widget potrebbe essere supportato solo in lingua inglese.
- Questa funzione potrebbe non essere supportata dal paese di residenza.

Guida introduttiva di Internet@TV

Grazie a Yahoo!® Widget Engine, **Internet@TV** permette un'esperienza web e TV interattiva. E' possibile controllare i titoli finanziari, condividere fotografie con amici e parenti, apprendere notizie di cronache e consultare il meteo attraverso il servizio **Internet@TV** del televisore.

- Se la condizione della rete non è stabile, questa funzione potrebbe non funzionare. In questo caso, il televisore si spegnerà automaticamente. In caso contrario, spegnere il televisore premendo il tasto Power.
- Durante l'uso di questa funzione si potrebbe verificare una certa lentezza operativa a causa delle condizioni della rete.

Quando si esegue Internet@TV per la prima volta, le impostazioni di base vengono applicate automaticamente.

- Questo primo passaggio è relativo alla configurazione della rete. Per ulteriori informazioni sulla configurazione di rete, vedere 'Impostazione della rete'.
- Una volta impostata la rete, attraverso il software Internet@TV sarà possibile procedere con l'installazione guidata.

Tutti i contenuti e i servizi accessibili attraverso il presente apparecchio appartengono a terzi e sono protetti dalle leggi in materia di diritto d'autore, brevetti, marchi e/o altre leggi in materia di proprietà intellettuale. Tali contenuti e servizi sono forniti esclusivamente per un Suo uso personale e non commerciale. Lei non può utilizzare alcun contenuto o servizio in modi non autorizzati dal proprietario del contenuto o dal fornitore del servizio. In particolare, Lei non potrà modificare, copiare, ripubblicare, caricare, pubblicare, trasmettere, tradurre, vendere, creare opere derivate, sfruttare o distribuire in qualunque modo o con qualunque mezzo alcun contenuto o servizio visualizzato attraverso il presente apparecchio senza l'espresa autorizzazione del relativo proprietario del contenuto o fornitore del servizio.

IL CONTENUTO ED I SERVIZI DI TERZI SONO FORNITI "COSÌ COME SONO". SAMSUNG NON GARANTISCE IL CONTENUTO O I SERVIZI COSÌ FORNITI, NÉ ESPRESSAMENTE NÉ IMPLICITAMENTE, PER QUALSIASI SCOPO. SAMSUNG ESCLUDE ESPRESSAMENTE QUALSIASI GARANZIA IMPLICITA, INCLUSE, A TITOLO ESEMPLIFICATIVO, LE GARANZIE DI COMMERCIALIZZABILITÀ O IDONEITÀ PER UNO SCOPO SPECIFICO. SAMSUNG NON GARANTISCE L'ACCURATEZZA, VALIDITÀ, TEMPESTIVITÀ, LEGALITÀ O COMPLETEZZA DI QUALSIASI CONTENUTO O SERVIZIO RESO DISPONIBILE ATTRAVERSO IL PRESENTE APPARECCHIO, E IN NESSUN CASO, INCLUSO IL CASO DI COLPA, FERMO RESTANDO QUANTO PREVISTO ALL'ART. 1229 DEL CODICE CIVILE, SAMSUNG SARÀ RESPONSABILE, SIA PER RESPONSABILITÀ CONTRATTUALE CHE EXTRA CONTRATTUALE, PER QUALSIASI DANNO DIRETTO, INDIRETTO, INCIDENTALE, SPECIALE O CONSEGUENZIALE, PER GLI ONORARI DI AVVOCATO, SPESE, LUCRO CESSANTE O QUALUNQUE ALTRO DANNO DERIVANTE DA, O RELATIVO A, QUALSIASI INFORMAZIONE CONTENUTA IN, O CONSEGUENZA DELL'UTILIZZO DI, QUALUNQUE CONTENUTO O DEL SERVIZIO DA PARTE SUA O DA PARTE DI TERZI, ANCHE SE AL CORRENTE DELLA POSSIBILITÀ DI TALI DANNI..

I servizi di terzi possono essere terminati o interrotti in qualsiasi momento, e Samsung non dichiara né garantisce che qualsiasi contenuto o servizio rimarrà disponibile per un certo periodo di tempo. I contenuti e i servizi sono trasmessi da terzi attraverso reti e apparecchiature di trasmissione sulle quali Samsung non ha alcun controllo. Senza che ciò limiti quanto detto sopra, Samsung esclude espressamente ogni tipo di responsabilità per qualsiasi interruzione o sospensione di qualsiasi contenuto o servizio reso disponibile attraverso il presente apparecchio. Samsung non è nemmeno in alcun modo responsabile per il servizio assistenza clienti relativo ai contenuti e servizi. Qualsiasi domanda o richiesta di servizio relativa ai contenuti o ai servizi dovrebbe essere fatta direttamente ai relativi fornitori di contenuti e servizi.

1. Premere il tasto **MENU**. Premere il tasto **▲** o **▼** per selezionare **Applicazione**, quindi premere il tasto **ENTER**.
2. Premere il tasto **▲** o **▼** per selezionare Internet@TV, quindi premere il tasto **ENTER**.
 - INTERNET@TV** viene avviato.
 - Premere il tasto **Internet@** sul telecomando per visualizzare il menu **INTERNET@TV**.
3. Viene visualizzata la schermata **General Disclaimer**. Selezionare **I accept o I do not accept**.
 - Per ulteriori informazioni sulla **General Disclaimer**, fare riferimento all '**Legal Notice**'.
4. La 'schermata di benvenuto' rappresenta la pagina iniziale dell'impostazione guidata di Internet@TV.
 - Selezionando **Exit Setup**, questo passaggio viene ripreso alla pressione del tasto **INTERNET@**.
 - Selezionare **Let's get started!**
5. La scelta del paese permette agli widget TV di utilizzare un contenuto localizzato nella lingua locale.
 - Selezionare il paese nell'elenco visualizzato.
6. L'accettazione della Privacy Policy di Yahoo!® TV Widget Engine è necessaria per utilizzare Internet@TV.
 - Selezionare **OK, I Accept**.



7. L'accettazione dei Terms of Service del servizio di Yahoo!® TV Widget System è necessaria per utilizzare Internet@TV.
 - Selezionare **OK, I Accept**.
8. Digitare il proprio nome per impostare il profilo. Ogni profilo ha un elenco di widget. E' possibile creare un profilo per ogni persona che utilizza **Internet@TV**.
 - Immettere il nome e selezionare **Save this name**.
 - Per maggiori informazioni vedere a 'Using the Profile Widget'.
9. **Internet@TV** testa la connessione di rete.
 - Se il test della connessione di rete ha esito negativo, configurare di nuovo la rete.
 - Per maggiori informazioni vedere a 'Network Setup.'
10. L'impostazione guidata è ora completa. Di seguito verrà visualizzato un tutorial sull'uso di **Internet@TV**.
 - Selezionare **Continue** per visualizzare il tutorial.
 - Selezionare **Exit setup** per iniziare a usare Internet@TV.
 - Per eseguire il tutorial di nuovo, selezionare **Profile Widget** → **System Setting** → **Repeat Tutorial**.
11. Premere **INTERNET@** sul telecomando per visualizzare il **menu Internet@TV**.

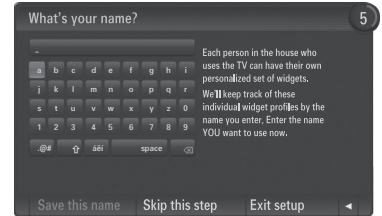

Schermo

■ Dock mode

- 1 Sullo schermo verrà visualizzato un banner di benvenuto con il nome del proprio profilo nell'angolo in alto a destra.
 - Questo banner scompare dopo pochi secondi.
- 2 Il banner evidenzia due tasti di scelta rapida sul telecomando.
 - Premendo il tasto blu (**Viewport**) del telecomando, il display passa dalla modalità 'Viewport' alla modalità 'Overlay' e viceversa. In modalità Viewport, il televisore o il video viene visualizzato con un'area in scala ridotta e con la grafica all'esterno. In modalità overlay, la grafica viene visualizzata al di sopra della visualizzazione del televisore o del video.
 - Premendo il tasto giallo (**Edit Snippet**) del telecomando, verrà visualizzata una finestra di guida e lo snippet selezionato potrà essere modificato.
- 3 Premere il tasto **INTERNET@** del telecomando per iniziare.
 - L'elenco orizzontale in fondo alla schermata del televisore è denominato 'dock'.
 - Gli elementi dell'elenco sono denominati 'snippet'.
 - Uno snippet è un collegamento che attiva un widget del televisore.
 - Un widget del televisore è un'applicazione internet da eseguire sul televisore.
 - Scorrere da uno snippet all'altro premendo i tasti ◀ o ▶ del telecomando.
 - L'elemento selezionato è situato nella zona più a sinistra (evidenziato in blu).
 - Il dock scorre gli snippet sotto il punto focale.
 - Avviare un widget TV premendo il tasto **ENTER** sul telecomando quando lo snippet è in evidenza.
 - Quando si aggiungono snippet, questi formano un insieme all'interno del quale è possibile navigare premendo il tasto ▲ o ▼.
 - Nel dock vengono visualizzati due widget TV speciali : **Profile Widget** e **Gallery Widget**. Questi non possono essere eliminati.
 - Il dock scorrerà fuori della schermata dopo un determinato periodo di tempo.

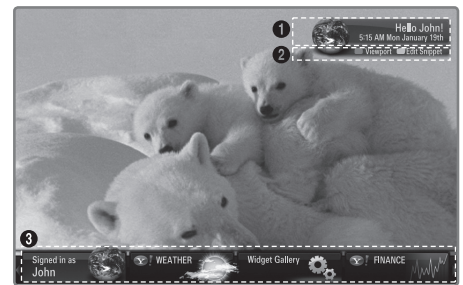

■ Modalità Sidebar

- 1 Selezionare uno snippet e premere il tasto **ENTER** per attivare la barra laterale degli widget. Il logo TV Widget e Home (🏠) sono situati nella parte superiore della barra laterale.
- 2 Il menu corrente è visualizzato sotto il logo TV Widget.
 - Per tornare alla schermata precedente, selezionarla e premere il tasto **ENTER**.
 - E' possibile inoltre premere il tasto **RETURN** del telecomando.
- 3 La selezione corrente è sempre evidenziata in blu. Il tasto evidenziato è selezionato e viene attivato premendo **ENTER**.
- 4 Qualora vi siano molti dati, viene utilizzata una suddivisione a pagine.
 - Vengono visualizzate la pagina corrente e le pagine totali.
 - Scorrere le pagine mediante il tasto ◀ o ▶.
- 5 La barra degli strumenti inferiore comprende i tasti colorati corrispondenti ai tasti rosso, verde, giallo e blu del telecomando.
 - **Tasto rosso** : Chiude il widget.
 - **Tasto verde** : Cambia le impostazioni del widget.
 - **Tasto giallo** : Gestisce gli snippet.
 - **Tasto blu** : Dimensiona il video per adattarlo o renderlo a pieno schermo.
 - Alcuni tasti potrebbero non essere disponibili a seconda del widget.

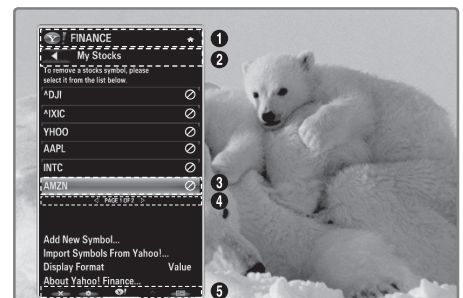

Modificare gli snippet nel dock

1. Per modificare uno snippet selezionarlo nel dock e premere il tasto giallo.
2. Lo snippet si porta in seconda posizione e la sua immagine scorre per mostrare il testo di aiuto :
 - Delete (tasto rosso) : Rimuove il widget.
 - Gli widget eliminati possono essere ripristinati usando la **Widget Gallery**.
 - Move (tasto blu) : Riordina lo snippet. Premere il tasto ◀ o ▶ per scorrere. Premere il tasto giallo per spostarlo in una nuova posizione.
 - Done (tasto giallo) : Esce dal menu **Edit Snippet**.

Uso del widget Profile

Il widget Profile configura il profilo dell'utente. E' possibile impostare più profili, mantenendo per ognuno il proprio elenco di widget.

Il menu **Switch Profile** permette di passare da un profilo utente all'altro.

- È necessario registrare almeno due profili. Se si desidera aggiungere un profilo, vedere **'Administrative Controls'**.

Il menu Profile Settings permette di personalizzare e proteggere i profili.

- I profili utenti possono essere personalizzati mediante un **Name** e un **Avatar** (una immagine usata per rappresentare il profilo) univoci.
- Il **Name** e l'**Avatar** del profilo vengono visualizzati nello snippet del profilo del dock.
- I profili possono essere protetti mediante **Create Profile PIN**.
- Quando si imposta il PIN per la prima volta, è possibile impostare una **domanda di sicurezza**.

Il menu Profile Settings può limitare l'accesso agli widget.

- Nel caso si dimentichi il proprio **Profile PIN** è possibile rispondere a una **Security Question** associata al profilo.
- Un profilo che abbia attivo il Limit Profile non permetterà l'installazione di nuovi widget.
- Per utilizzare questa funzione, è necessario impostare il PIN del titolare. Per impostare il PIN, vedere **'Administrative Controls'**.

Il menu **System Settings** permette di :

- Cambiare **Location** e impostare il proprio **Zip Code** (solo USA) per attivare il contenuto locale.
- **Repeat Tutorial** mostrato durante l'impostazione guidata.
- **Restore Factory Settings** per eliminare tutte le configurazioni degli widget e le informazioni.

Nel menu **Administrative Controls** è possibile :

- Impostare l'intervallo di **Screen Saver** per evitare le bruciature dello schermo.
- Selezionare **Create Owner PIN** e impostare la **Security Question** per controllare gli altri profili.
- Create crea un nuovo Profile che può essere configurato con diversi gruppi di widget.
- **Rimuovere** un profilo esistente.

Dal widget Profile è possibile eseguire **Sign in to Yahoo!®** usando il proprio ID di Yahoo!

- Se si possiede un ID di Yahoo!, è possibile accedere ai contenuti personalizzati mediante gli widget TV di Yahoo!.
- All Yahoo!® Gli widget TV installati vengono automaticamente attivati insieme all' ID del profilo di Yahoo!.
- Se non si dispone di un account Yahoo!, visitare il sito www.yahoo.com e creare un account.
- Potrebbe non essere possibile accedere con un ID creato sul sito web di Yahoo! in un paese che non supporti Internet@TV.

Informazioni sul widget Profile

Premere il tasto verde.

È possibile visualizzare una breve descrizione degli widget **Profile**, **Copyright Policy**, **Terms of Service** e **Privacy Policy**.



Uso di Yahoo!® Widget Gallery

Utilizzare Yahoo!® Widget Gallery per aggiungere ulteriori widget al proprio televisore. Visualizzare tutti gli widget TV disponibili nelle seguenti categorie :

- **Latest Widgets** : Visualizza gli widget aggiornati di recente.
 - **Yahoo!® Widgets** : Visualizza gli widget forniti da Yahoo!®.
 - **Samsung Widgets** : Visualizza gli widget forniti da Samsung.
 - **Altre categorie** : Visualizza tutti gli Add Widget to My Profile per categoria.
- Per installare un widget, accedere alla schermata dei dettagli e selezionare Install Widget e premere il tasto **ENTER** . Il widget viene quindi installato e diventa disponibile nel dock.

Impostazioni di Widget Gallery

Premere il tasto verde.

■ About Yahoo! Widget Gallery...

È possibile visualizzare brevi informazioni su **Widget Gallery**, **Copyright Policy**, **Terms of Service**, e **Privacy Policy**.

Nel menu **Developer Settings** è possibile creare i propri widget personali. Per maggiori informazioni sulla creazione di widget personalizzati, visitare il sito web di sviluppo <http://connectedtv.yahoo.com/>





Uso di Yahoo!® Weather Widget

Yahoo!® Weather Widget fornisce aggiornamenti sulla situazione meteo locale o preferita. Questo contenuto cambia dinamicamente in base alle condizioni climatiche.

- Premere il tasto verde del telecomando per visualizzare il menu Yahoo!® Weather Widget **Settings**.
- Nel menu **Settings** è possibile aggiungere o eliminare una città per la quale si desidera visualizzare la situazione meteo.

Nel menu **Settings** :

- **Add New City** digitando il nome di una città. Una volta visualizzati i risultati della ricerca, selezionare la città desiderata e premere il tasto **ENTER** .
- **Delete City** selezionando la città da eliminare dall'elenco delle città. Premere **ENTER**  per confermare l'eliminazione.
- Modifica della modalità Temperature Indication.
È possibile modificare la modalità di indicazione della temperatura da **Imperial** a **Metric** e viceversa. Ad esempio, **Imperial** mostrerà la temperatura in gradi Fahrenheit mentre **Metric** in gradi Centigradi.

Creare uno snippet per una città preferita

- Selezionare la città nella home page del widget Yahoo!® Weather e visualizzare le informazioni meteo.
- Premere il tasto giallo.
- Selezionare il menu **Add Snippet** e premere **ENTER**  per aggiungere la città come snippet.

Delete elimina lo snippet di una città

- Avviare lo snippet.
- Premere il tasto giallo.
- Selezionare il menu **Delete Snippet** e premere il tasto **ENTER**  per eliminarlo.



Usò del widget Yahoo!® News

Il widget Yahoo!® News fornisce le ultime notizie su economia, intrattenimenti, politica, sport, avvenimenti di interesse generale e molte altre categorie.

Selezionare una categoria, un argomento all'interno di una categoria e visualizzare il riepilogo delle notizie aggiornato dinamicamente.



Usò del widget Yahoo!® Flickr

Il widget Flickr fornisce un accesso alle fotografie preferite di amici e parenti durante la visione del televisore. Ora è possibile condividere le immagini con la famiglia sullo schermo del televisore come una proiezione di diapositive.

- Personalizzare il widget Flickr collegandosi al proprio ID di Yahoo!
- Per le procedure di accesso dettagliate, fare riferimento alle istruzioni 'Usò del widget Profile'.
- Per ulteriori informazioni su Flickr, visitare il sito www.flickr.com.

Your Photos mostra le fotografie registrate sul sito web con Flickr.

■ Per visualizzare le fotografie Flickr in una proiezione di diapositive :

- Selezionare una miniatura di una foto e premere il tasto **ENTER** per visualizzare i dettagli della fotografia.
- Selezionare **Start Slideshow** e premere il tasto **ENTER**.

■ Per controllare la visualizzazione della proiezione di diapositive :

- Premere il tasto **ENTER** durante la proiezione.
- Le miniature delle fotografie vengono visualizzate nella parte bassa dello schermo.
 - Quando il controllo della proiezione di diapositive viene visualizzato, è possibile utilizzare i comandi **Pause**, **Play** e **Stop**.
 - Selezionando il menu e premendo il tasto **ENTER**, è possibile visualizzare le informazioni della fotografia selezionata.
- Il menu **Your Sets** permette di visualizzare le fotografie classificate in Flickr.
- Il menu **Explore** permette di esplorare le fotografie presentate sul sito web Flickr. Si possono visualizzare le foto aggiornate ogni giorno.
- Il menu **Mark as Favorite** o **Remove From Favorite** sposta le fotografie nella cartella Favorite Photos o le rimuove.
- Il menu **Favorite Photos** permette di visualizzare le fotografie classificate come preferite.
- Il menu **Your Contacts** permette di visualizzare gli aggiornamenti inseriti da parenti e amici.

Il menu **Your Groups** permette di selezionare i gruppi preferiti nel sito web Flickr per condividere le fotografie con la comunità di utenti Flickr.

Per configurare le impostazioni del widget Yahoo!® Flickr premere il tasto verde del telecomando.

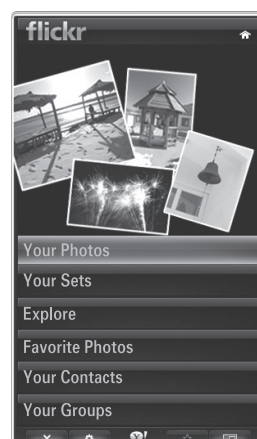

- Il menu **Time Per Slide** controlla la velocità di riproduzione della proiezione di diapositive.
- Il menu **Repeat** ripeterà la proiezione dall'inizio dopo l'ultima fotografia.



Usò del widget Yahoo!® Finance

Con il widget Yahoo!® Finance è possibile visualizzare le ultime notizie di borsa. Premere il tasto verde per impostare le proprie azioni.

Usare il menu **Add New Symbol** per inserire il nome di un nuovo titolo.

- Selezionare il titolo da aggiungere nei risultati di ricerca, quindi il menu **Add Symbol** e premere il tasto **ENTER** 
 - Il titolo selezionato viene aggiunto all'elenco **My Stocks**
- Usare il menu **Import Symbols From Yahoo!®** per recuperare il proprio portfolio Yahoo!® Finance.
 - Il menu **Merge Symbols** unisce i simboli del widget Yahoo!® Finance ai simboli presenti nel proprio portfolio.
 - Il menu **Replace Symbols** elimina i simboli del widget Yahoo!® Finance e li sostituisce con i simboli presenti nel proprio portfolio.
- Usare il menu **Display Format** per modificare la transizione della fluttuazione delle quotazioni in **Value** o **Percentage**.
- Creare uno snippet per un titolo preferito.
 - Selezionare il simbolo del titolo nella home page del widget Yahoo!® Finance e visualizzare le quotazioni dettagliate.
 - Premere il tasto giallo.
 - Selezionare il menu **Add Snippet** e premere **ENTER**  per aggiungere il titolo come snippet.
- **Delete** elimina uno snippet
 - Avviare lo snippet dal dock.
 - Premere il tasto giallo.
 - Selezionare il menu **Delete Snippet** e premere il tasto **ENTER**  per eliminarlo.

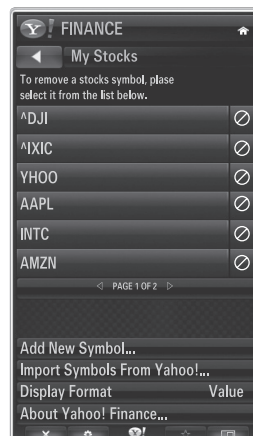

Risoluzione dei problemi con internet@TV

Problema	Possibile soluzione
Alcuni servizi widget non funzionano.	<ul style="list-style-type: none">• Verificare il servizio con il fornitore.• In widget, premere il tasto verde per le informazioni di contatto, oppure visitare la guida del sito web per reperire informazioni sul provider del servizio.• Vedere la guida sulla pagina del sito web.
Alcuni contenuti degli widget sono solo in Inglese. Come posso cambiare la lingua?	<ul style="list-style-type: none">• La lingua del contenuto del widget può essere diversa dalla lingua di interfaccia utente del widget. Ciò può dipendere dal fornitore del servizio.
Dopo un ripristino ai valori preimpostati, il servizio Yahoo Widget non funziona e compare un messaggio di avviso.	<ul style="list-style-type: none">• Dopo un ripristino ai valori preimpostati, il servizio Yahoo Widget non funziona e compare un messaggio di avviso.
Nel widget Flickr, ho effettuato l'accesso al mio account. Tuttavia, non riesco a visualizzare le mie foto.	<ul style="list-style-type: none">• Visitare il sito web Yahoo e attivare l'account con il proprio ID Yahoo!.
Nel widget Profile ho cambiato l'area, ma sono rimaste le impostazioni precedenti.	<ul style="list-style-type: none">• Spegner e riaccendere il televisore. Quindi riavviare Internet@TV.• Ora potrete usufruire dei servizi widget supportati nella nuova area..

Guida Sito web

Nazione	Sito web
Austria	www.samsung.com → Produkte → Fernseher → medi@2.0 → Internet@TV
Belgium	www.samsung.com → Producten → televisies → medi@2.0 → Internet@TV
	www.samsung.com → Produits → téléviseurs → medi@2.0 → Internet@TV
Czech	www.samsung.com → Produkty → televizory → medi@2.0 → Internet@TV
Denmark	www.samsung.com → Produkter → stue & soveværelse → medi@2.0 → Internet@TV
Finland	www.samsung.com → Tuotteet → kodinelektronikka → medi@2.0 → Internet@TV
France	www.samsung.com → Produits → télévisions → medi@2.0 → Internet@TV
Germany	www.samsung.com → Privatkunden → Fernseher → medi@2.0 → Internet@TV
Greece	www.samsung.com → Προϊόντα → τηλεοράσεις → medi@2.0 → Internet@TV
Hungary	www.samsung.com → Termékek → televíziók → medi@2.0 → Internet@TV
Ireland	www.samsung.com → Products → Television → medi@2.0 → Internet@TV
Italy	www.samsung.com → Prodotti → TV → medi@2.0 → Internet@TV
Netherlands	www.samsung.com → Producten → televisies → medi@2.0 → Internet@TV
Norway	www.samsung.com → Produkter → hverdagsrom & soverom → medi@2.0 → Internet@TV
Poland	www.samsung.com → Produkty → telewizory → medi@2.0 → Internet@TV
Portugal	www.samsung.com → Produtos para Consumidores → televisores → medi@2.0 → Internet@TV
Slovakia	www.samsung.com → Produkty → televizory → medi@2.0 → Internet@TV
Spain	www.samsung.com → Productos → televisores → medi@2.0 → Internet@TV
Sweden	www.samsung.com → Produkter → vardagsrum & sovrum → medi@2.0 → Internet@TV
Switzerland	www.samsung.com → Produits → télévisions → medi@2.0 → Internet@TV
United Kingdom	www.samsung.com → Produkte → Fernseher → medi@2.0 → Internet@TV
United Kingdom	www.samsung.com → Products → Television → medi@2.0 → Internet@TV
Turkey	www.samsung.com → Tüketiciler Ürünleri → televizyon → medi@2.0 → Internet@TV
Estonia	www.samsung.com → Klientidele → Televisoriid → medi@2.0 → Internet@TV
Latvia	www.samsung.com → Klientiem → Televizori → medi@2.0 → Internet@TV
Lithuania	www.samsung.com → Namams → Televizoriai → medi@2.0 → Internet@TV
Russia	www.samsung.com → Продукты → Телевизоры → medi@2.0 → Internet@TV
Ukraine	www.samsung.com → Потребительские продукты → телевизоры → medi@2.0 → Internet@TV

L'accesso potrebbe subire modifiche.

Potrebbero esservi link diversi per determinati paesi.

Internet@TV



- Questa funzione potrebbe non essere supportata dal paese di residenza.
- In caso di problemi nell'uso di un servizio widget, contattare il fornitore del contenuto.
In widget, premere il tasto verde per le informazioni di contatto, oppure visitare la guida del sito web per reperire informazioni sul provider del servizio widget.
- In base alla regione, il servizio widget potrebbe essere supportato solo in lingua inglese.

Guida introduttiva di Internet@TV

Internet@TV fornisce i servizi widget di SAMSUNG attraverso una connessione di rete. I contenuti **Internet@TV** potrebbero subire modifiche da parte del provider del servizio. Grazie al servizio Internet@TV è possibile accedere a varie informazioni fornite per es. da YouTube.

- Se il televisore non supporta i caratteri di un contenuto fornito dal content provider, il contenuto potrebbe non essere visualizzato correttamente.
- La configurazione dei widget e dei relativi servizi forniti può variare a seconda del paese. Dopo la modifica del paese, spegnere e riaccendere il televisore.
A questo punto è possibile utilizzare il servizio widget supportato dal paese. Se il Paese è impostato su Altro, il televisore non può riconoscere il paese. In questo caso, selezionarlo direttamente dall'elenco dei paesi del servizio.
- Per maggiori informazioni sulla configurazione del paese, vedere le istruzioni alla sezione 'Funzioni Plug & Play'.
- Durante l'uso di questa funzione si potrebbe verificare una certa lentezza operativa a causa delle condizioni della rete.
- Prima di utilizzare **Internet@TV**, impostare la rete. Per ulteriori informazioni sulla configurazione di rete, vedere 'Impostazione rete'.

Quando si esegue **Internet@TV** per la prima volta, le impostazioni di base vengono applicate automaticamente. L'aggiornamento potrebbe richiedere alcuni minuti.

1. Premere il tasto MENU. Premere ▲ o ▼ per selezionare Applicazione, quindi premere ENTER .
2. Premere il tasto ▲ o ▼ per selezionare Internet@TV, quindi premere ENTER 
 -  Premere il tasto INTERNET@ sul telecomando per visualizzare il menu **Internet@TV**.
3. Viene visualizzata la sezione **Accordo utente**. Selezionare **Accetto** per accettare i termini contenuti nell'accordo.
4. Viene visualizzata la sezione **Statistiche e analisi**. Selezionare **Accetto** per accettare i termini contenuti nell'accordo.



Configurazione di Internet@TV

E' possibile verificare e utilizzare i menu relativi a Single Sign On (SSO), gestione del sistema e proprietà. Premere ▲ o ▼ per selezionare Impostazione, quindi premere ENTER .

Single Sign On

E' possibile usare questo menu in fase di creazione o eliminazione di un account.

Mediante **Single Sign On**, è possibile controllare l'account e le informazioni ad esso relative sul sito del contenuto. Non è necessario effettuare un nuovo login.

- L'account è valido solo per internet@TV.

■ Crea account

E' possibile creare un account per il collegamento al sito del servizio desiderato.

- E' possibile creare fino a 10 account.
- Il numero massimo di caratteri utilizzabili per l'account è 10.
- Se non vi sono servizi che richiedono di effettuare il login, non sarà necessario creare un account.

■ Gestione account

- **Sito del servizio** : E' possibile memorizzare le informazioni per eseguire il login sul sito del servizio (per es. YouTube).
- **Modifica password** : Modifica la password dell'account.
- **Elimina** : Elimina l'account.

- Nel caso si sia dimenticata la password dell'account, resettare **Internet@TV** premendo in questa sequenza i seguenti tasti del telecomando : **POWER** (off) →  **MUTE** → **9** → **4** → **8** → **POWER** (On). Questa sequenza elimina tutti gli account.

❑ Impostazione del sistema

Esecuzione automatica ticker e Durata ticker potrebbero non essere supportati a seconda del paese.

■ Modifica la password per l'opzione Blocco servizio

La password predefinita di un nuovo apparecchio TV è 0-0-0-0.

Nel caso si sia dimenticata la password, premere i tasti del telecomando nella sequenza seguente per ripristinare il codice PIN predefinito 0-0-0-0 : **POWER (Off)** → **MUTE** → **9** → **4** → **8** → **POWER (On)**.

■ Durata servizio

Selezionare questa opzione per impostare il tempo di attesa del servizio prima che lo screensaver entri in funzione.

■ Esecuzione automatica ticker → Off / On

Selezionare questa opzione per impostare o meno l'esecuzione automatica del ticker all'accensione del televisore.

■ Durata ticker

Selezionare questa opzione per impostare il tempo di attesa del servizio prima che lo screensaver entri in funzione.

❑ Proprietà

Visualizza le informazioni di Internet@TV.

E' possibile misurare la velocità del servizio Internet TV mediante l'opzione **Misurazione della velocità del servizio Internet TV**.

Uso del servizio Internet@TV

In un widget che offre vari menu per categoria, è possibile visualizzare i contenuti dei vari menu premendo i tasti ◀ e ▶.

■ Login account

1. Premere il tasto rosso.

2. Selezionare **Account utente**, quindi premere **ENTER** [↵].

3. Inserire password.

Al termine del login, sullo schermo verrà visualizzato l'account utente.

Prima del login, è necessario registrare almeno un account. Se si desidera creare un account, vedere la sezione 'Configurazione di Internet@TV'.

■ Uso di Widget Gallery

E' possibile utilizzare **Esegui servizio**, **Blocca**, **Installa servizio** per il widget esistente e vedere le descrizioni del servizio widget che non è installato.

Su **Internet@TV**, è possibile aggiungere e usare vari widget forniti dal service provider. L'offerta può variare a seconda del fornitore dei contenuti.

- **Esegui servizio** : Esegue il servizio widget.
- **Blocca** : Imposta il blocco del servizio.
- **Installa servizio (o Elimina servizio)** : Installa o elimina il servizio widget.

■ Uso del widget YouTube

E' possibile guardare un filmato disponibile su YouTube.

Se si dispone di un account su YouTube, eseguire la registrazione delle informazioni sull'account mediante Gestione account. Dopodiché sarà possibile utilizzare la categoria My Favourites.

Il menu può essere modificato dal provider del servizio.

Il contenuto potrebbe non essere adatto ai minori. In questo caso, utilizzare la funzione **Blocca di Galleria widget**.



Risoluzione dei problemi di internet@TV

Problema	Possibile soluzione
Alcuni servizi widget non funzionano.	Controllare con il fornitore del servizio. In widget, premere il tasto verde per le informazioni di contatto, oppure visitare il sito per reperire informazioni sul provider del servizio widget. Sul sito web consultare la pagina della Guida..
Quali sono i vantaggi offerti da single sign on?	Se si crea un account e si registrano le informazioni di login per il servizio desiderato, è possibile accedere a contenuti personalizzati senza dover effettuare un ulteriore login.
Quando si verifica un errore di rete, posso utilizzare solo il menu di impostazione.	Se la connessione di rete non è disponibile, il servizio potrebbe avere delle limitazioni. Eccetto il menu di impostazione widget, tutte le altre funzioni widget (come Profile e Gallery) richiedono la connessione Internet.
C'è qualche possibilità di visualizzare film per adulti su YouTube?	Generalmente, questi contenuti sono filtrati dall'elenco menu. Tuttavia, utilizzando la funzione di ricerca è possibile visualizzarli. In questo caso, utilizzare la funzione di blocco del servizio della Galleria widget.

Guida Sito web

Nazione	Sito web
Austria	www.samsung.com → Produkte → Fernseher → medi@2.0 → Internet@TV
Belgium	www.samsung.com → Producten → televisies → medi@2.0 → Internet@TV
	www.samsung.com → Produits → téléviseurs → medi@2.0 → Internet@TV
Czech	www.samsung.com → Produkty → televizory → medi@2.0 → Internet@TV
Denmark	www.samsung.com → Produkter → stue & soveværelse → medi@2.0 → Internet@TV
Finland	www.samsung.com → Tuotteet → kodinelektronikka → medi@2.0 → Internet@TV
France	www.samsung.com → Produits → télévisions → medi@2.0 → Internet@TV
Germany	www.samsung.com → Privatkunden → Fernseher → medi@2.0 → Internet@TV
Greece	www.samsung.com → Προϊόντα → τηλεοράσεις → medi@2.0 → Internet@TV
Hungary	www.samsung.com → Termékek → televíziók → medi@2.0 → Internet@TV
Ireland	www.samsung.com → Products → Television → medi@2.0 → Internet@TV
Italy	www.samsung.com → Prodotti → TV → medi@2.0 → Internet@TV
Netherlands	www.samsung.com → Producten → televisies → medi@2.0 → Internet@TV
Norway	www.samsung.com → Produkter → hverdagsrom & soverom → medi@2.0 → Internet@TV
Poland	www.samsung.com → Produkty → telewizory → medi@2.0 → Internet@TV
Portugal	www.samsung.com → Produtos para Consumidores → televisores → medi@2.0 → Internet@TV
Slovakia	www.samsung.com → Produkty → televizory → medi@2.0 → Internet@TV
Spain	www.samsung.com → Productos → televisores → medi@2.0 → Internet@TV
Sweden	www.samsung.com → Produkter → vardagsrum & sovrum → medi@2.0 → Internet@TV
Switzerland	www.samsung.com → Produits → télévisions → medi@2.0 → Internet@TV
	www.samsung.com → Produkte → Fernseher → medi@2.0 → Internet@TV
United Kingdom	www.samsung.com → Products → Television → medi@2.0 → Internet@TV
Turkey	www.samsung.com → Tüketici Ürünleri → televizyon → medi@2.0 → Internet@TV
Estonia	www.samsung.com → Klientidele → Televisiorid → medi@2.0 → Internet@TV
Latvia	www.samsung.com → Klientiem → Televizori → medi@2.0 → Internet@TV
Lithuania	www.samsung.com → Namams → Televizoriai → medi@2.0 → Internet@TV
Russia	www.samsung.com → Продукты → Телевизоры → medi@2.0 → Internet@TV
Ukraine	www.samsung.com → Потребительские продукты → телевизоры → medi@2.0 → Internet@TV

L'accesso potrebbe subire modifiche.

Potrebbero esservi link diversi per determinati paesi.

Centro rete dom

Centro rete dom

Info su **Centro rete dom**

Centro rete dom collega dispositivi TV e telefoni cellulari tramite una rete. È possibile visualizzare sul televisore le chiamate in arrivo, i contenuti dei messaggi di testo e i programmi impostati sul cellulare utilizzando la funzione **Centro rete dom**. Inoltre, è possibile riprodurre i contenuti multimediali salvati sul cellulare, ad esempio video, foto e musica, importandoli sul televisore attraverso la rete.

- Se il dispositivo supporta la funzione DLNA DMC (Digital Media Controller), la funzione Home Network Center è disponibile.
- Questa funzione è utile per la compatibilità del prodotto con i telefoni cellulari Samsung di prossima uscita. Per ulteriori informazioni visitare il sito www.samsung.com o chiamare il call center Samsung. Il dispositivo mobile potrebbe necessitare di ulteriore software. Per maggiori informazioni, vedere la guida dell'utente di ogni prodotto.

Collegamento a Centro rete dom

Per ulteriori informazioni sulle impostazioni della rete, vedere 'Configurazione della rete'.

■ **Connessione tramite una rete Ad-hoc Wi-Fi**

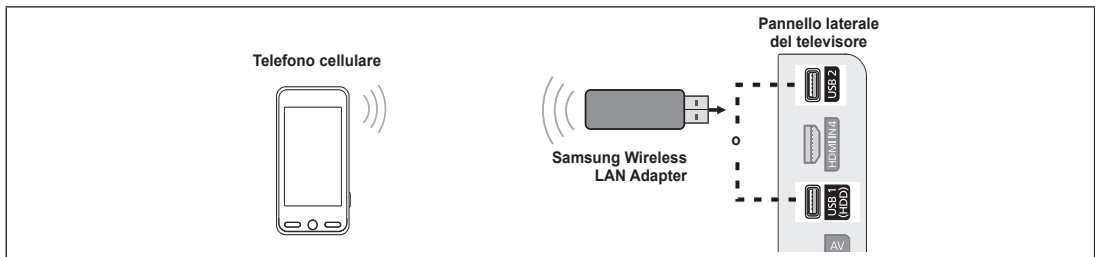

1. Collegare l'adattatore 'Samsung Wireless LAN Adapter' alla porta USB1 (HDD) o USB2 del televisore.
2. Per ulteriori informazioni sulla configurazione della rete Ad-hoc, vedere 'Configurazione della rete'.
 - Per informazioni sulla configurazione delle impostazioni di rete per il telefono cellulare, consultare il manuale del cellulare.
3. Impostare indirizzo IP, SSID e password per il cellulare nelle impostazioni Ad-hoc del cellulare utilizzando **Nome rete (SSID)** e **Chiave di sicurezza (password)** visualizzati sul televisore.

■ **Collegamento tramite un Router IP wireless/cablato**

1. Collegare la porta LAN del televisore e il router IP wireless/cablato mediante un cavo LAN, oppure collegare la porta USB1 (HDD) o USB2 del televisore con la scheda 'Samsung Wireless LAN Adapter'.
 - Per le procedure di impostazione del router wireless/cablato e del telefono cellulare, fare riferimento al manuale del dispositivo corrispondente.

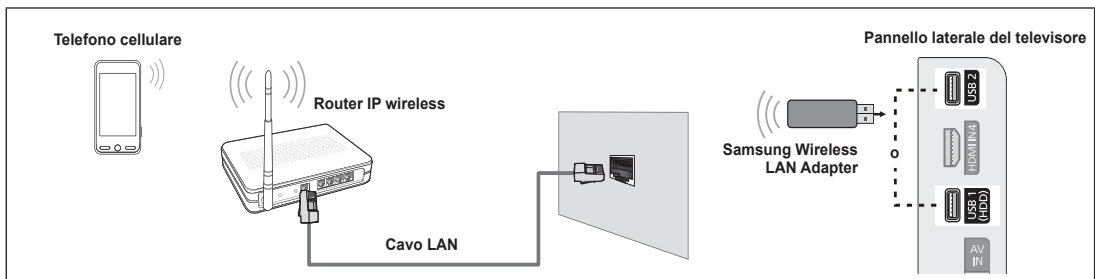
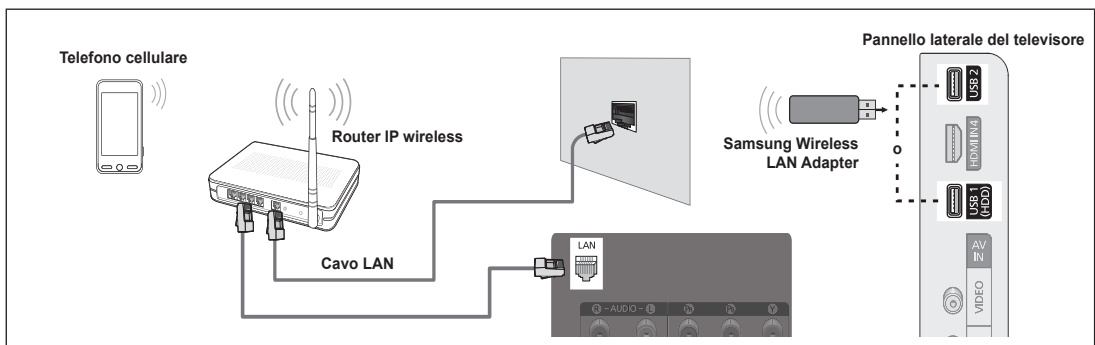

Configurazione di Centro rete dom

Message / Media

Mostra un elenco di telefoni cellulari configurati con questo televisore per utilizzare le funzioni Message o Media.

Mostra un elenco di telefoni cellulari configurati con questo televisore per utilizzare le funzioni Message o Media.

Consent

Consente il collegamento del cellulare.

Negato

Blocca il collegamento del cellulare.

Elimina

Elimina il cellulare dall'elenco.

Questa funzione cancella solo il nome dall'elenco. Se il dispositivo mobile eliminato viene acceso o tenta di collegarsi al televisore, potrebbe comparire in elenco.

Impostazione

Messag → On / Off

È possibile determinare se utilizzare le funzioni dei messaggi (chiamate in arrivo, contenuti dei messaggi di testo e programmi impostati sul telefono cellulare).

Media → On / Off

È possibile indicare se utilizzare la funzione Media per la riproduzione dei contenuti (video, foto, musica) dal cellulare.

Nome TV

È possibile impostare il nome del televisore in modo da trovarlo facilmente tramite il dispositivo mobile.

Selezionando **Input utente**, è possibile digitare il nome del televisore mediante OSK (On Screen Keyboard).

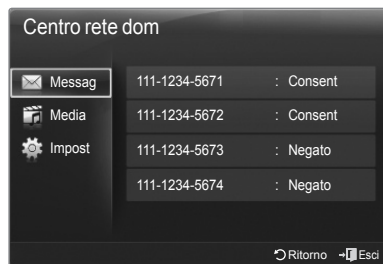

Uso della funzione Messaggio

Utilizzando questa funzione, è possibile visualizzare le chiamate in arrivo, i contenuti dei messaggi di testo e i programmi impostati sul cellulare nella finestra degli allarmi mentre si guarda la TV.

Per disabilitare la finestra **Messag**, impostare **Messag** su **Off** alla voce **Impost** di **Centro rete dom**.

La finestra degli allarmi appare per 20 secondi. Se non si preme alcun tasto o è selezionata l'opzione **Annulla**, la finestra appare tre volte a intervalli di 5 minuti.

Se è selezionato OK o se OK non viene selezionato mentre il messaggio viene visualizzato tre volte, il messaggio verrà eliminato. Il messaggio non viene eliminato dal telefono cellulare.

La sola finestra di allarme può essere visualizzata durante l'uso di alcune applicazioni quali Media Play, Contents Library, ecc. In questo caso, per visualizzare il contenuto di un messaggio passare alla modalità di visualizzazione TV.

Quando viene visualizzato il messaggio proveniente da un cellulare sconosciuto, selezionare il cellulare alla voce **Messag** di **Centro rete dom** e selezionare **Negato** per bloccare il cellulare.



Visualizzazione messaggi

Se arriva un nuovo messaggio di testo (SMS) mentre si guarda il televisore, viene visualizzata la finestra degli allarmi. Facendo clic su **OK** viene visualizzato il contenuto del messaggio.

È possibile configurare le impostazioni di visualizzazione per il contenuto dei messaggi di testo (SMS) sul telefono cellulare. Per le procedure, vedere il manuale del cellulare.

Alcuni caratteri speciali possono essere visualizzati come caratteri vuoti o danneggiati.

Allarme chiamata in arrivo

Se arriva una chiamata mentre si guarda il televisore, viene visualizzata la finestra degli allarmi.

Allarme programma

Mentre si guarda il televisore, la finestra degli allarmi appare per visualizzare il programma registrato.

È possibile configurare le impostazioni di visualizzazione per il contenuto dei programmi sul telefono cellulare. Per le procedure, vedere il manuale del cellulare.

Alcuni caratteri speciali possono essere visualizzati come caratteri vuoti o danneggiati.

Usò della funzione Media

Viene visualizzata una finestra degli allarmi per informare l'utente che i contenuti multimediali (VCR, foto, musica) inviati dal cellulare verranno visualizzati sul televisore.

I contenuti vengono riprodotti automaticamente 3 secondi dopo la visualizzazione della finestra degli allarmi.

Premendo **RETURN** o **EXIT** quando appare la finestra degli allarmi, i **Contenuti multimediali** non vengono visualizzati.

- Per disattivare la trasmissione dei contenuti multimediali dal telefono cellulare, impostare **Media** su **Off** nel menu **Impost** di **Centro rete dom**.
- I contenuti possono non essere riprodotti sul televisore in base alla risoluzione e al formato.



Tasti di controllo di Media Play

Tasto	Operazioni
	<ul style="list-style-type: none">• Sposta il cursore e seleziona una voce.• Durante la riproduzione di un filmato : Scorre in avanti o indietro il filmato.
ENTER	<ul style="list-style-type: none">• Premendo il tasto ENTER durante una riproduzione, l'esecuzione si interrompe temporaneamente.• Premendo il tasto ENTER durante una interruzione, la riproduzione viene ripresa.
RETURN	Ritorna al menu precedente.
TOOLS	Esegue varie funzioni nei menu Foto, Musica e Film.
INFO	Mostra le informazioni relative al file.
EXIT	Interrompe la modalità Media Play e torna alla modalità TV.

- I tasti **ENTER** e potrebbero non funzionare in base al tipo di contenuto multimediale riprodotto.
- Mediante il dispositivo mobile è possibile controllare la riproduzione del contenuto multimediale. Per maggiori informazioni, vedere la guida dell'utente di ogni prodotto.

Consigli per l'uso

Funzione Teletext

La maggior parte delle emittenti televisive fornisce servizi informativi tramite il servizio Teletext. La pagina dell'indice del servizio Teletext contiene informazioni sull'uso del servizio. Inoltre, è possibile selezionare varie opzioni tramite i tasti del telecomando.

☑ Per ricevere correttamente le informazioni del servizio Teletext, è necessario che la ricezione del canale sia stabile. In caso contrario, alcune informazioni potrebbero essere perse o alcune pagine potrebbero non essere visualizzate correttamente.

1  **(uscita)**

Esce dalla schermata Teletext.

2  **(indice)**

In modalità Teletext, premere questo tasto in qualsiasi momento per visualizzare la pagina dell'indice (contenuti).

3  **(rivela)**

Consente di visualizzare il testo nascosto (risposte a quiz, ad esempio). Per tornare alla modalità di visualizzazione normale, premere di nuovo il tasto.

4  **(dimensione)**

Premere questo tasto per raddoppiare le dimensioni dei caratteri nella metà superiore dello schermo. Premere di nuovo il tasto per ingrandire i caratteri nella metà inferiore dello schermo. Per tornare alla modalità di visualizzazione normale, premere di nuovo il tasto.

5  **(teletext on/mix)**

Premere questo tasto per attivare la modalità Teletext dopo avere selezionato un canale che fornisce questo tipo di servizio. Premere di nuovo il tasto per sovrapporre le informazioni del servizio Teletext alla trasmissione corrente.

6  **(memorizza)**

Usato per memorizzare le pagine Teletext.

7  **(pagina secondaria)**

Usato per visualizzare la pagina secondaria disponibile.

8  **(pagina su)**

Usato per visualizzare la pagina Teletext successiva.

9  **(pagina giù)**

Usato per visualizzare la pagina Teletext precedente.

10  **(modalità)**

Premere questo tasto per selezionare la modalità Teletext (LIST/FLOF). Premendo questo tasto in modalità LIST, si attiva la modalità di salvataggio Elenco. In questa modalità è possibile memorizzare la pagina Teletext all'interno di un elenco utilizzando il tasto  (memorizza).

11  **(mantieni)**

Consente di mantenere visualizzata una pagina, se la pagina è collegata a più pagine secondarie che scorrono automaticamente. Premerlo nuovamente per riprendere la visualizzazione.

12  **(annulla)**

Utilizzato per visualizzare le stazioni emittenti durante la ricerca di una pagina.

13 **Tasti colorati (rosso/verde/giallo/blu)**

Se una emittente usa il sistema FASTEXT, i vari argomenti trattati in una pagina Teletext vengono codificati in base ai colori e possono essere selezionati premendo i relativi tasti colorati. Premere il tasto il cui colore corrisponde a quello dell'argomento desiderato. La pagina viene visualizzata con altre informazioni colorate che possono essere selezionate allo stesso modo. Per visualizzare la pagina successiva o precedente, premere il tasto colorato corrispondente.

☑ E' possibile cambiare le pagine teletext premendo i tasti numerici sul telecomando.

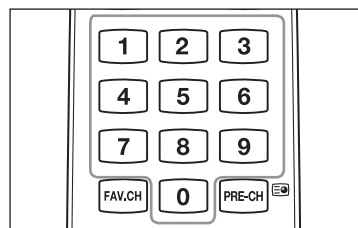
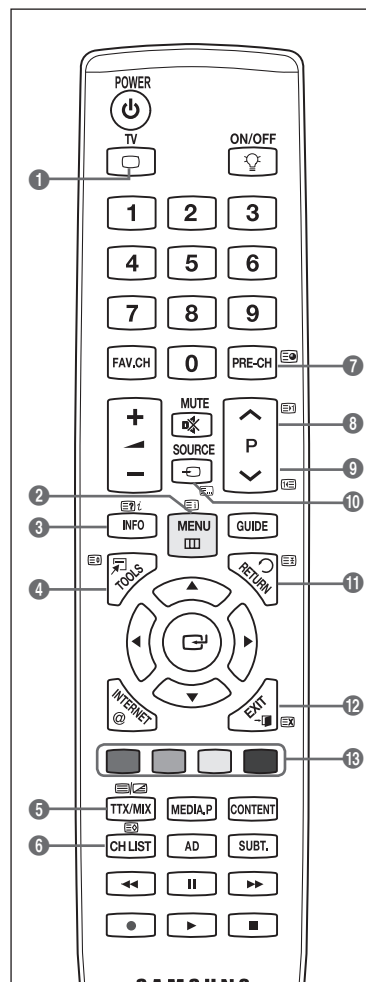

Continua...

Le pagine teletext sono organizzate in base a sei categorie :

Parte	Contenuti
A	Numero della pagina selezionata.
B	Identità della stazione emittente.
C	CNumero della pagina corrente o stato della ricerca.
D	Data e ora.
E	Testo.
F	Informazioni sullo stato.
Informazioni FASTE	

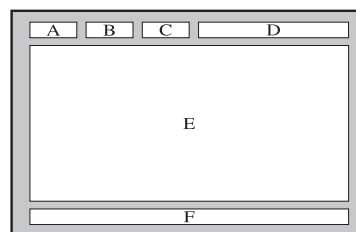

- ☑ Le informazioni del servizio Teletext sono spesso suddivise su più pagine visualizzate in sequenza alle quali è possibile accedere come segue :
 - Digitando il numero di pagina
 - Selezionando un titolo in un elenco
 - Selezionando un'intestazione colorata (sistema FASTEXT)
- ☑ Premere il tasto **TV** per uscire dal servizio Teletext.

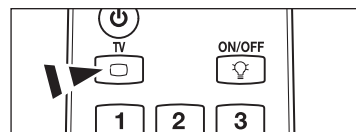

Specifiche del kit di supporto a parete (VESA)

Installare la staffa su una parete solida perpendicolare al pavimento. Qualora si fissi la staffa ad altri materiali, contattare il rivenditore più vicino. Se installato a soffitto o su una parete inclinata, il prodotto potrebbe cadere e causare gravi danni

Famiglia del prodotto	pollici	Spec. VESA (A * B)	Viti	Quantità
LCD-TV	Quantità	100 * 100	M4	4
	23"~29"	200 * 100		
	30"~40"	200 * 200	M6	
	46"~55"	400 * 400	M8	
	57"~70"	800 * 400		
	80" ~	1400 * 800		
PDP-TV	42"~ 50"	400 * 400	M8	4
	58"~ 63"	600 * 400		
	70" ~	800 * 400		
	80" ~	1400 * 800		

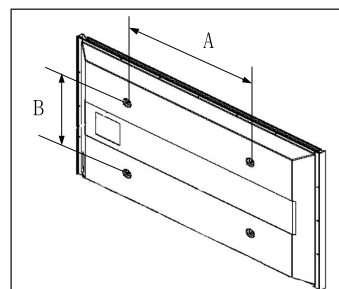

- ☑ Nella tabella sopra sono fornite le dimensioni standard per un kit di montaggio a parete.
- ☑ In caso di acquisto di un kit di montaggio a parete, verrà fornita insieme una guida dettagliata all'installazione e tutte le parti necessarie per montaggio.
- ☑ Non utilizzare viti diverse dalle dimensioni standard poiché potrebbero danneggiare l'interno del televisore.
- ☑ Per i montaggi a parete non conformi alle specifiche delle viti standard VESA, la lunghezza delle viti potrebbe differire in base alle loro specifiche.
- ☑ Non utilizzare viti non conformi alle specifiche dello standard VESA. Non serrare le viti con troppa forza poiché ciò potrebbe danneggiare il prodotto o causarne la caduta provocando gravi danni. Samsung non può essere ritenuta responsabile per questo tipo di incidenti.
- ☑ Samsung non può essere ritenuta responsabile per eventuali danni a cose e persone qualora vengano usati kit di montaggio a parete non conformi allo standard VESA o l'utente non segua le istruzioni di installazione fornite.
- ☑ I nostri modelli da 57 e 63 pollici non sono conformi alle specifiche VESA. Di conseguenza, per tali modelli è necessario utilizzare gli appositi kit di montaggio a parete Samsung.
- ☑ Non superare i 15 gradi di inclinazione durante il montaggio del televisore.



Non installare il Kit di montaggio a parete con il televisore acceso. Ciò potrebbe provocare lesioni personali causate da eventuali scosse elettriche.

Preparazione per l'installazione del kit di montaggio a parete

Caso A. Installare il kit di montaggio a parete SAMSUNG

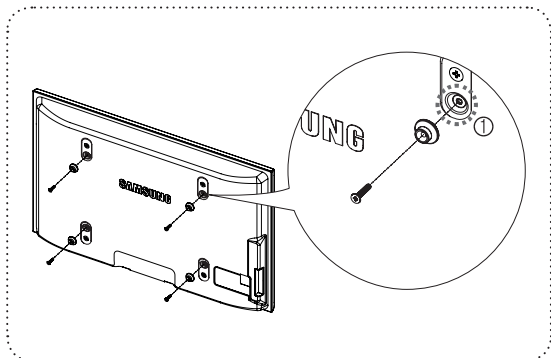

Caso B. Installare un kit di montaggio a parete di altra marca

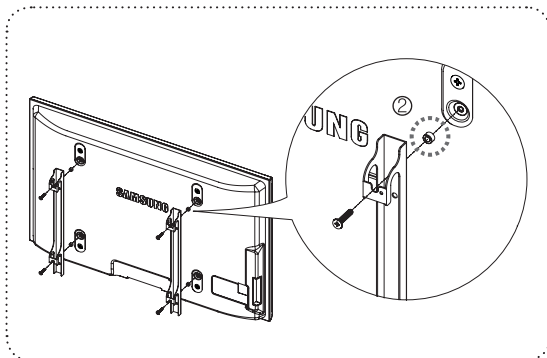

1. Installare il kit di montaggio a parete applicando una forza di serraggio di 15kgf-cm o inferiore. Le parti potrebbero danneggiarsi applicando una forza di serraggio superiore.
2. Il kit degli accessori contiene un anello di ritenuta [2] per l'installazione del kit di montaggio a parete di terze parti su televisori Samsung. (Caso B)

Avvitare a fondo nel foro [1] durante l'installazione della staffa alla parete.

Come assemblare la base a piedistallo

Usando le viti in dotazione, fissare saldamente il televisore al piedistallo.
(L'aspetto dell'unità può variare rispetto all'immagine.)

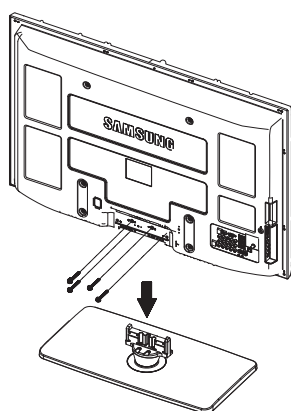

(PS50B650)

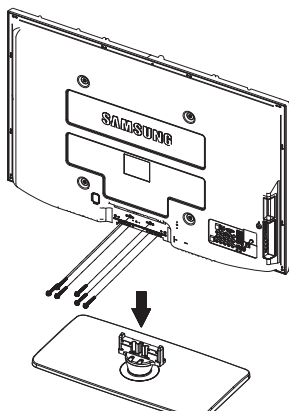

(PS58B680/PS63B680)

In caso di installazione del televisore a parete, chiudere la copertura (1) sulla connessione del piedistallo usando le due viti in dotazione per nascondere.

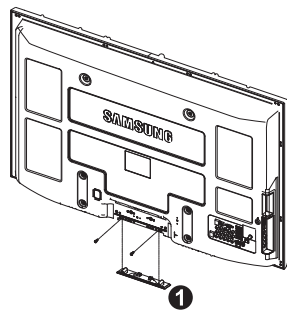

Avvertenza

Fissare saldamente il piedistallo al televisore prima di spostarlo, poiché potrebbe cadere e causare seri danni.

- In caso di spostamento, il televisore deve essere sorretto da due o più persone. Non lasciare mai il televisore appoggiato al pavimento in quanto ciò potrebbe danneggiare lo schermo. Mantenere sempre il televisore in posizione eretta.

Fissaggio del televisore alla parete



Tirare, spingere o arrampicarsi sul televisore sono azioni che possono provocarne la caduta. Si raccomanda di non far giocare i bambini con il televisore poiché potrebbero appendersi ad esso destabilizzandolo; se ciò dovesse verificarsi, il televisore potrebbe cadere provocando lesioni personali gravi e perfino mortali. Seguire tutte le precauzioni di sicurezza descritte nella documentazione allegata. Per una maggiore stabilità e sicurezza del prodotto, installare il dispositivo anticaduta come segue.

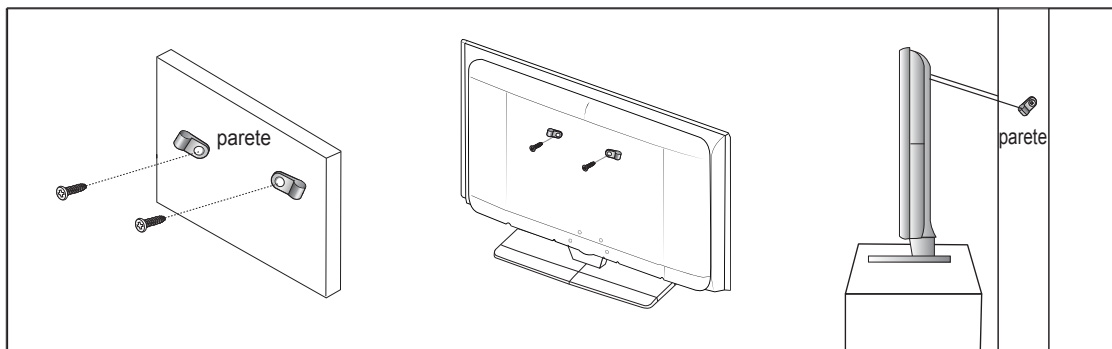

❑ Per evitare una eventuale caduta del televisore

- Avvitare a fondo le viti nei ganci e fissarli alla parete. Verificare che le viti siano state fissate saldamente alla parete.
 - ☑ A seconda del tipo di parete, potrebbe essere necessario utilizzare un tassello.
 - ☑ Poiché i ganci, le viti e il cavo di sicurezza non sono forniti in dotazione, è necessario acquistare tali materiali separatamente.
- Rimuovere le viti dal centro del pannello posteriore del televisore, inserirle nei ganci, quindi avvitarle nuovamente al televisore.
 - ☑ Le viti potrebbero non essere fornite insieme al prodotto.
- Collegare i ganci fissati al televisore a quelli fissati alla parete utilizzando un cavo resistente, quindi legarlo con forza.
 - ☑ Installare il televisore il più possibile vicino alla parete in modo che non possa cadere all'indietro.
 - ☑ Collegare il cavo in modo che i ganci fissati alla parete si trovino allineati o leggermente più in basso di quelli fissati al televisore.
 - ☑ Slegare il cavo prima di spostare il televisore.
- Accertarsi che tutte le connessioni siano adeguatamente fissate. Controllare periodicamente le connessioni per verificarne l'eventuale usura o rottura. Per qualsiasi dubbio relativo alla sicurezza delle connessioni effettuate, contattare un installatore specializzato.

Messa in sicurezza della posizione di installazione

Mantenere le distanze necessarie tra il prodotto e gli altri elementi presenti (per esempio le pareti) per garantire un'adeguata ventilazione.

La mancata osservanza di tale precauzione può comportare un pericolo d'incendio o un malfunzionamento a causa del surriscaldamento del prodotto.

Installare il prodotto mantenendo le distanze indicate in figura.

- ☑ Quando si usa un piedistallo o un sistema di montaggio a parete, utilizzare solo le parti fornite da Samsung Electronics
 - L'uso di parti di altre marche può causare un malfunzionamento o lesioni provocate da una eventuale caduta del prodotto.
 - L'uso di parti di altre marche può comportare un malfunzionamento o un pericolo di incendio per il surriscaldamento del prodotto a causa di una ventilazione inadeguata.
- ☑ L'aspetto del prodotto può variare a seconda del modello.

■ Durante l'installazione del prodotto con un piedistallo

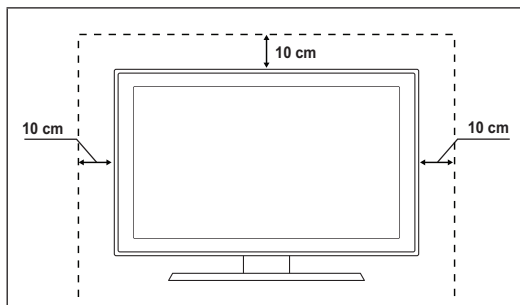

■ Durante l'installazione del prodotto con un sistema di montaggio a parete

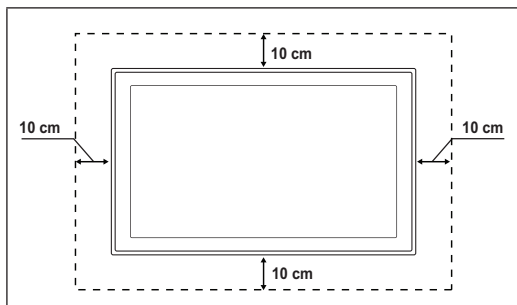

Risoluzione dei problemi

In caso di domande sul funzionamento del televisore, consultare per prima cosa l'elenco sottostante. Se nessuno dei consigli sottoriportati si dimostra utile per risolvere il problema, visitare il sito 'www.samsung.com', quindi fare clic sulla voce Support (Assistenza), oppure chiamare il numero del Call Center riportato in ultima pagina.

L'aggiornamento del firmware potrebbe essere la prima soluzione possibile.

Problema	Possibile soluzione
Qualità dell'immagine Per prima cosa, eseguire il Test immagine per confermare che il televisore sia in grado di visualizzare correttamente l'immagine di prova. * Selezionare MENU → Supporto → Auto diagnosi → Test Immagine Se l'immagine di prova viene visualizzata correttamente, la scarsa qualità dell'immagine potrebbe essere causata dalla sorgente o dal segnale.	
La qualità dell'immagine non sembra all'altezza di quella vista in negozio.	<ul style="list-style-type: none"> Se si dispone di un ricevitore via cavo analogico/Set top box, eseguire l'aggiornamento all'STB. Utilizzare cavi HDMI o Component per ottenere una qualità dell'immagine HD. Abbonato servizi cavo/satellite : Provare le stazioni HD (High Definition) disponibili attraverso la griglia dei programmi (channel line up). Connessione antenna Antenna : Provare le stazioni HD dopo avere eseguito il programma automatico. <ul style="list-style-type: none"> <input checked="" type="checkbox"/> Molti canali HD trasmettono contenuti SD (Standard Definition) aggiornati. Impostare la risoluzione di uscita video del ricevitore via cavo/Set top box su 1080i o 720p.
L'immagine è distorta: sono visibili blocchi grandi, blocchi piccoli, punti e pixel.	<ul style="list-style-type: none"> La compressione di contenuti video può causare la distorsione dell'immagine specialmente nel caso di immagini caratterizzate da movimenti rapidi, come per esempio eventi sportivi o film d'azione. Un segnale debole o di scarsa qualità può causare la distorsione dell'immagine. Questo non è un problema del televisore.
Con una connessione Component il colore risulta incongruo o mancante.	<ul style="list-style-type: none"> Verificare che i cavi Component siano connessi ai rispettivi jack. Connessioni allentate o non corrette possono causare problemi di colore o una schermata vuota.
Colore o luminosità delle immagini scadente.	<ul style="list-style-type: none"> Regolare le opzioni Immagine nel menu TV (Modalità Immagine , Colore , Luminosità , Nitidezza). Regolare l'opzione Risp. energia nel menu Impostazione. Provare a reimpostare l'immagine visualizzandola con le impostazioni predefinite. (Selezionare MENU → Immagine → Reset Immagine).
E' visibile una linea punteggiata sul bordo dello schermo.	<ul style="list-style-type: none"> Se la dimensione dell'immagine è impostata su Adatta allo schermo, modificarla selezionando 16:9. Cambiare la risoluzione del ricevitore via cavo/Set top box.
L'immagine risulta in bianco e nero solo in caso di ingresso AV (Composite).	<ul style="list-style-type: none"> Collegare un cavo video (giallo) al jack verde dell'ingresso component 1 del televisore.
Quando si cambiano i canali, l'immagine risulta ferma, distorta o in ritardo.	<ul style="list-style-type: none"> Se il prodotto è connesso a un ricevitore via cavo, reimpostare il ricevitore. (Riconnettere il cavo CA e attendere fino al riavvio del ricevitore. L'operazione potrebbe richiedere fino a 20 minuti di tempo) Impostare la risoluzione di uscita del ricevitore via cavo su 1080i o 720p.

Qualità audio

Per prima cosa, eseguire il **Test audio** per confermare che l'impianto audio del televisore funzioni in modo appropriato.

* Selezionare **MENU** → **Supporto** → **Auto diagnosi** → **Test audio**

Se l'audio è **OK**, il problema potrebbe essere causato dalla sorgente o dal segnale.

L'audio non viene riprodotto oppure il livello del volume risulta troppo basso anche se impostato al valore massimo.	<ul style="list-style-type: none"> Verificare il volume del dispositivo (ricevitore via cavo/satellitare, lettore DVD, Blu-ray, ecc) collegato al televisore. Quindi, regolare il volume del televisore di conseguenza.
L'immagine è buona ma senza audio.	<ul style="list-style-type: none"> Impostare l'opzione Seleziona altoparlante su Altoparlante TV nel menu Suono. Verificare che i cavi audio provenienti dal dispositivo esterno siano connessi ai rispettivi jack di ingresso audio sul televisore. Verificare l'opzione di uscita audio del dispositivo connesso. Per es.) Potrebbe essere necessario cambiare l'opzione del ricevitore via cavo in HDMI in caso di collegamento HDMI al TV. Se si usa un cavo DVI-HDMI, è necessario utilizzare un cavo audio separato. Disattivare la funzione SRS se è stato impostato il volume oltre il valore 30. Scollegare lo spinotto dal jack della cuffia (se disponibile sul televisore).
Rumore proveniente dall'altoparlante.	<ul style="list-style-type: none"> Verificare le connessioni dei cavi. Verificare che i cavi video non siano connessi a un ingresso audio. Per le connessioni Antenna/Cavo, verificare l'intensità del segnale. Un segnale basso può causare la distorsione dell'audio.

Continua...

Problema	Possibile soluzione
Nessuna immagine, video spento	
Il televisore non si accende.	<ul style="list-style-type: none"> • Verificare che la spina del cavo di alimentazione CA sia correttamente collegata a una presa a muro e il televisore sia acceso. • Accertarsi che la presa a muro sia funzionante. • Premere il tasto Power sul televisore per verificare che il telecomando funzioni correttamente. Se il televisore si accende, il problema potrebbe essere causato dal telecomando. Per risolvere il problema causato dal telecomando, consultare il paragrafo sottostante 'Il telecomando non funziona'.
Il televisore si spegne automaticamente.	<ul style="list-style-type: none"> • Verificare che l'opzione Timer stand-by sia impostata su On nel menu Impostazione. • Se il televisore è collegato al PC, verificare le impostazioni di alimentazione del PC. • Verificare che la spina del cavo di alimentazione CA sia correttamente collegata a una presa a muro e il televisore sia acceso. • Se il televisore non riceve segnale per circa 10 ~ 15 minuti con una connessione Antenna/Cavo, il televisore si spegne.
Nessuna immagine/Video.	<ul style="list-style-type: none"> • Verificare le connessioni dei cavi. (scollegare e ricollegare tutti i cavi del televisore e dei dispositivi esterni) • Impostare l'uscita video del dispositivo esterno (ricevitore via cavo/STB, lettore DVD, Blu-ray, ecc) in modo che le connessioni corrispondano all'ingresso del televisore. Per esempio, uscita del dispositivo esterno: HDMI, ingresso TV: HDMI. • Verificare che il dispositivo collegato sia acceso. • Selezionare la corretta sorgente del televisore premendo il tasto SOURCE sul telecomando TV. • Riavviare il dispositivo dopo aver scollegato e ricollegato la spina di alimentazione.
Connessione RF (Cavo/Antenna)	
Impossibile ricevere tutti i canali.	<ul style="list-style-type: none"> • Verificare che il cavo Antenna sia correttamente collegato. • Provare a impostare Plug & Play per aggiungere i canali disponibili all'elenco canali. Selezionare MENU → Impostazione → Plug & Play e attendere che tutti i canali disponibili vengano memorizzati. • Verificare che l'antenna sia posizionata correttamente.
L'immagine è distorta: sono visibili blocchi grandi, blocchi piccoli, punti e pixel.	<ul style="list-style-type: none"> • La compressione di contenuti video può causare la distorsione dell'immagine specialmente nel caso di immagini caratterizzate da movimenti rapidi, come per esempio eventi sportivi o film d'azione. • Un segnale basso può causare la distorsione dell'immagine. Questo non è un problema del televisore.
Connessione PC	
Messaggio 'Modo non supportato'.	<ul style="list-style-type: none"> • Impostare la risoluzione di uscita e la frequenza del PC in modo che corrispondano alle risoluzioni supportate dal televisore.
Nell'elenco sorgenti, il PC è sempre evidenziato anche se non è connesso.	<ul style="list-style-type: none"> • E' normale; nell'elenco sorgenti, il PC risulta sempre evidenziato anche quando non è collegato.
La riproduzione del video è corretta ma manca l'audio con una connessione HDMI.	<ul style="list-style-type: none"> • Verificare l'impostazione di uscita audio sul PC.
Connessione di rete	
Mancata connessione di rete wireless.	<ul style="list-style-type: none"> • Per la rete wireless, è necessario utilizzare il dongle USB wireless di Samsung. • Verificare che l'opzione Tipo di rete sia impostata su Wireless. • Il televisore deve essere collegato a un router IP wireless.
Altri	
L'immagine non viene riprodotta a pieno schermo. 	<ul style="list-style-type: none"> • Quando si guardano contenuti SD (4:3) aggiornati per la trasmissione su canali HD, appaiono barre nere su ogni lato dello schermo. • Quando vengono trasmessi film con un rapporto d'immagine diverso da quello del televisore, appaiono barre nere sui lati superiore e inferiore dello schermo. • Regolare la dimensione dell'immagine sul dispositivo esterno o sul televisore per visualizzare l'immagine a pieno schermo.
Il telecomando non funziona.	<ul style="list-style-type: none"> • Sostituire le batterie del telecomando rispettando la polarità (+ -). • Pulire la finestra di trasmissione posizionata in cima al telecomando. • Puntare il telecomando direttamente verso il televisore a una distanza di 1,5-2 metri.

Continua...

Problema	Possibile soluzione
Il televisore al plasma emette un rumore fastidioso.	<ul style="list-style-type: none"> • Tipicamente, i televisori al plasma emettono un leggero ronzio. Ciò è normale. Questo rumore è causato dalle cariche elettriche utilizzate per creare le immagini sullo schermo. • Tuttavia, se il ronzio è intenso, è possibile che sia stata impostata una luminosità dello schermo troppo elevata. Impostare un livello di luminosità inferiore. • E' inoltre possibile avvertire un ronzio intenso anche quando il pannello posteriore del televisore al plasma si trova troppo vicino alla parete o a un'altra superficie solida. Provare inoltre a posizionare diversamente i cavi di collegamento. • Una installazione impropria del sistema di montaggio a parete può creare un rumore eccessivo.
Ritenzione dell'immagine (bruciatura dello schermo).	<ul style="list-style-type: none"> • Per ridurre il rischio di incorrere nella bruciatura dello schermo, questa unità è dotata di una speciale tecnologia. La tecnologia di spostamento dei pixel permette di impostare lo spostamento delle immagini verso l'alto e verso il basso (in linea verticale) e lateralmente (punti orizzontali).
Impossibile controllare il volume o le funzioni di accensione/spegnimento del televisore con il telecomando del ricevitore via cavo/STB.	<ul style="list-style-type: none"> • Programmare il telecomando del ricevitore via cavo/Set topbox in modo che possa controllare le funzioni del televisore. Consultare il manuale dell'utente del ricevitore via cavo/satellitare per il codice TV SAMSUNG.
Messaggio 'Modo non supportato'.	<ul style="list-style-type: none"> • Verificare la risoluzione del televisore supportata e regolare di conseguenza la risoluzione di uscita del dispositivo esterno. Consultare la sezione di questo manuale relativa all'impostazione della risoluzione.
Impossibile disattivare l'opzione Effetto luce sulla cornice anteriore (sotto il logo SAMSUNG)	<ul style="list-style-type: none"> • Regolare l'opzione Effetto luce nel menu Impostazione. Le opzioni sono : Off, Mod StdBy ON, Mod visione ON e Sempre. • Non tutti i modelli supportano l'opzione Effetto luce.
Il televisore emana odore di plastica.	<ul style="list-style-type: none"> • Ciò è normale, tuttavia l'odore svanirà nel corso del tempo.
L'opzione Potenza del segnale del televisore non è disponibile nel menu Test di autodiagnosi.	<ul style="list-style-type: none"> • Questa funzione è disponibile solo con canali digitali e connessione antenna (RF/ Coax).
Il televisore è inclinato verso destra o sinistra.	<ul style="list-style-type: none"> • Rimuovere il piedistallo dal televisore quindi rimontarlo.
Impossibile montare il piedistallo.	<ul style="list-style-type: none"> • Verificare che il televisore sia posizionato su una superficie piana. Se non si riesce a rimuovere le viti dal televisore, utilizzare un cacciavite con punta magnetica.
Il menu Canale è in colore grigio (non disponibile).	<ul style="list-style-type: none"> • Il menu Canale è disponibile solo se è selezionata la sorgente del televisore.
Le impostazioni andranno perse dopo 30 minuti o a ogni spegnimento del televisore.	<ul style="list-style-type: none"> • Se il televisore è in modalità Demo Negozio, ogni 30 minuti verranno azzerate le impostazioni audio e immagine. Commutare la modalità Demo Negozio in Uso dom. secondo la procedura Plug & Play. Premere il tasto SOURCE per selezionare la modalità TV, quindi selezionare MENU → Impostazione → Plug & Play → ENTER
Perdita intermittente di segnale audio o video.	<ul style="list-style-type: none"> • Verificare le connessioni e ricollegare i cavi. • Questo problema potrebbe essere causato dall'uso di cavi troppo grossi o rigidi. Verificare che i cavi siano sufficientemente flessibili da consentire un uso prolungato nel tempo. In caso di montaggio a parete, si consiglia di utilizzare cavi con connettori da 90°.
Guardando da vicino il bordo della cornice dello schermo del televisore è possibile notare delle piccole particelle.	<ul style="list-style-type: none"> • Ciò non costituisce un difetto ma fa parte del design del prodotto.
Il menu PIP non è disponibile.	<ul style="list-style-type: none"> • La funzione PIP è disponibile solo quando il segnale proviene da una sorgente HDMI, PC o component.
'Segnale criptato' o 'Segnale debole o assente' con la scheda (CI/CI+) CAM	<ul style="list-style-type: none"> • Verificare che nel modulo CAM la SCHEDA CI (CI+) sia installata nell'alloggiamento common interface. • Ciò è normale, il televisore è dotato della funzione OTA (Over The Air) che permette di aggiornare il firmware scaricato durante la visione del televisore.
Immagini/audio ricorrenti.	<ul style="list-style-type: none"> • Verificare e modificare il segnale/la sorgente.

☑ Alcune delle immagini e funzioni sopra riportate sono disponibili solo per determinati modelli.

Specifiche

Le descrizioni e le caratteristiche riportate in questa guida vengono fornite a puro scopo informativo e sono soggette a modifiche senza preavviso.

Nome modello	PS50B650	PS58B680	PS63B680
Dimensione schermo (Diagonale)	50 pollici	58 pollici	63 pollici
Risoluzione PC (Ottimale)	1920 x 1080 @ 60 Hz	1920 x 1080 @ 60 Hz	1920 x 1080 @ 60 Hz
Audio (Uscita)	10 W x 2	15 W x 2	15 W x 2
Dimensioni (LxAxP)			
Corpo	1240 x 756 x 74 mm	1401 x 848 x 74 mm	1531 x 932 x 74 mm
Senza piedistallo	1240 x 817 x 290 mm	1401 x 917 x 335 mm	1531 x 957 x 390 mm
Peso			
Corpo	33 kg	39 kg	53 kg
Con piedistallo	38 kg	46 kg	61 kg
Considerazioni ambientali			
Temperatura operativa	50 °F a 104 °F (10 °C a 40 °C)		
Umidità operativa	10% a 80%, senza condensa		
Temperatura di stoccaggio	-4 °F a 113 °F (-20 °C a 45 °C)		
Umidità di stoccaggio	5% a 95%, senza condensa		

- ☑ Questo prodotto è un'apparecchiatura digitale di Classe B.
- ☑ Design e specifiche sono soggetti a modifiche senza preavviso.
- ☑ Per l'alimentazione elettrica e il consumo di corrente, consultare l'etichetta apposta al prodotto.

Schema blocco

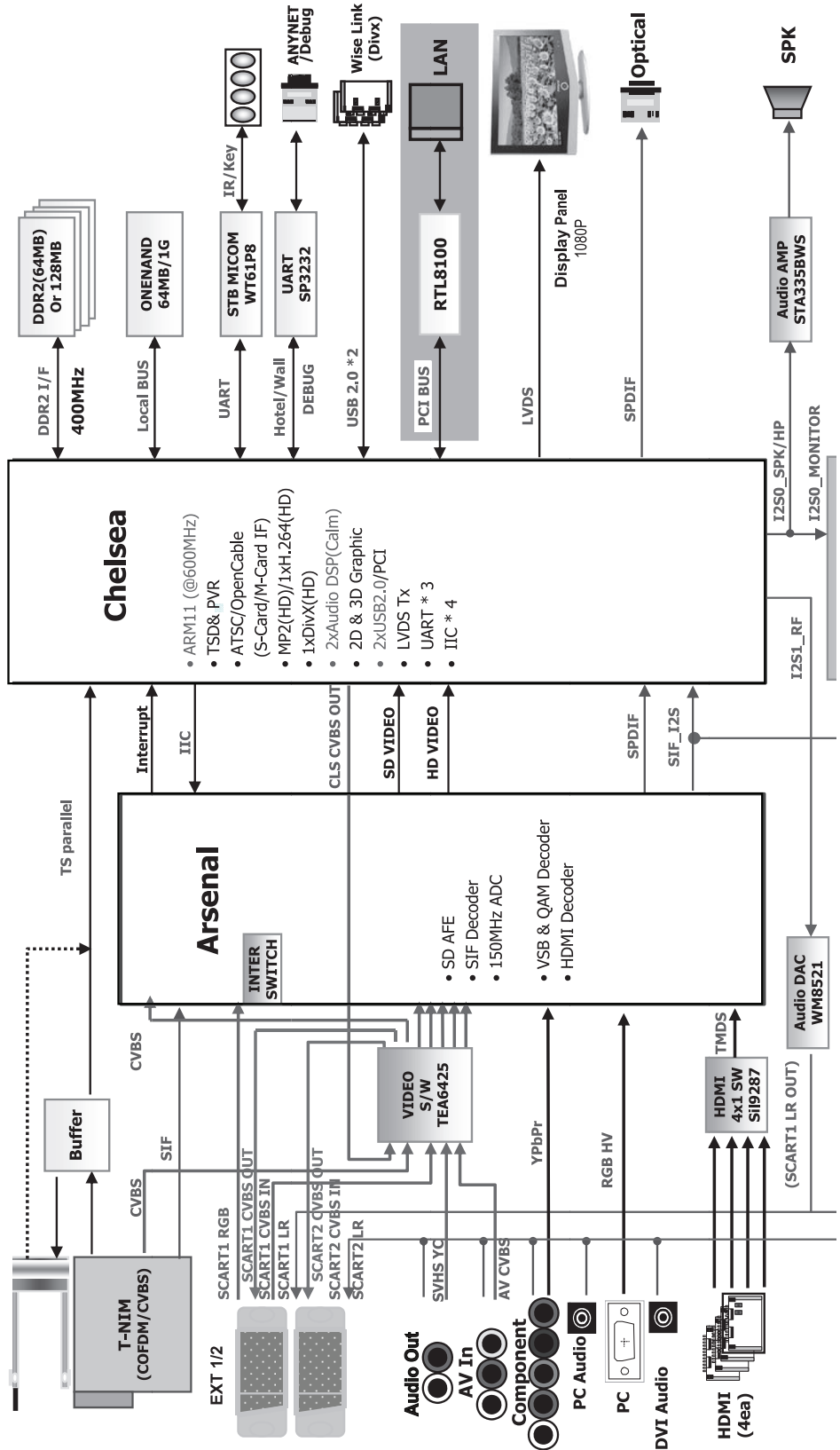

Instrucciones para el usuario

■ Retención de la imagen en pantalla

No visualice una imagen fija (como las de un videojuego o cuando la PDP está conectada a un PC) en el panel del monitor de plasma durante más de 2 horas porque podría causar la retención de imagen en pantalla. Este fenómeno de retención de imágenes también se denomina "quemadura de pantalla". Para evitar que se produzca esa persistencia de la imagen, reduzca el nivel de brillo y de contraste de la pantalla cuando muestre imágenes fijas.

■ Altitud

La PDP puede funcionar normalmente hasta altitudes de 2.000 metros. No la instale ni utilice en lugares que se encuentren a más de 2.000 metros de altitud porque el funcionamiento podría ser irregular.

■ Calor en la parte superior del televisor PDP

La parte superior del aparato puede calentarse tras un uso prolongado ya que el calor se disipa desde el panel a través de los orificios de ventilación de la parte superior del aparato. Esto es normal y no indica ningún defecto ni fallo de funcionamiento del aparato. No obstante, debe evitarse que los niños toquen la parte superior del aparato.

■ El aparato emite una especie de crujido.

Este ruido puede producirse cuando el aparato se contrae o se expande debido a un cambio ambiental de temperatura o humedad. Este hecho es normal y no se trata de ningún defecto en la unidad.

■ Defectos de celda

La PDP utiliza un panel compuesto de 2.360.000 (nivel HD) a 6.221.000 (nivel FHD) píxeles que requieren una sofisticada tecnología para su producción. No obstante, puede que existan unos cuantos píxeles brillantes u oscuros en la pantalla. Estos píxeles no influirán en el rendimiento del aparato.

■ Evite que el TV funcione a temperaturas por debajo de 5°C(41°F)

■ La visualización prolongada de una imagen fija puede originar daños permanentes en el panel de la pantalla PDP.



Ver el televisor PDP en formato 4:3 durante un tiempo prolongado puede dejar rastros de bordes en las partes izquierda, derecha o central de la pantalla causados por la diferencia de emisión de luz en la pantalla. La reproducción de un DVD o el uso de una consola de videojuegos pueden provocar un efecto similar en la pantalla. Los daños provocados por los efectos mencionados no quedan cubiertos por la garantía.

■ Restos de imágenes en pantalla.

Ver imágenes fijas de videojuegos y PC durante más tiempo del indicado puede producir restos de imágenes parciales. Para evitar este efecto, reduzca el 'brillo' y el 'contraste' cuando vea imágenes fijas.

■ Garantía

- La garantía no cubre ningún daño causado por la retención de imágenes.
- La garantía no cubre el desgaste de la pantalla.

■ Instalación

Póngase en contacto con un centro de servicio técnico autorizado cuando instale el equipo en un lugar expuesto a gran cantidad de polvo, temperaturas extremas, alto nivel de humedad y productos químicos, y en lugares donde se vaya a utilizar continuamente, como aeropuertos, estaciones, etc. El incumplimiento de estas indicaciones puede causar serios desperfectos en el equipo.

Nota sobre la TV digital

1. Las funciones relacionadas con la TV digital (DVB) sólo están disponibles en países o regiones donde se emitan señales terrestres digitales DVB-T (MPEG2 y MPEG4 AVC) o donde se tenga acceso a servicios de televisión por cable compatibles con DVB-C (MPEG2 y MPEG4 AAC). Póngase en contacto con su distribuidor para conocer si puede recibir señales DVB-T o DVB-C.
2. DVB-T es una norma del consorcio europeo para la transmisión de la televisión digital terrestre y DVB-C lo es para la transmisión de la televisión digital por cable. Sin embargo, en esta especificación no se incluyen algunas funciones diferenciadas, como EPG (Guía electrónica de programas), VOD (Vídeo a la carta) y otras. Por ello, en estos momentos aún no se admiten.
3. Este equipo de televisión cumple las más actuales normas de DVB-T y DVB-C [agosto de 2008], pero no se garantiza la compatibilidad con futuras emisiones de televisión digital terrestre DVB-T y por cable DVB-C.
4. Algunos proveedores de la televisión por cable pueden cobrar un pago adicional por algunos servicios y pueden exigir al usuario su aceptación de los términos y condiciones de su empresa.
5. Algunas funciones de televisión digital pueden no estar disponibles en algunos países o regiones; asimismo DVB-C puede no funcionar correctamente con todos los proveedores.
6. Para obtener más información, póngase en contacto con su centro de atención al cliente de Samsung.

Contacte con SAMSUNG WORLDWIDE

Si tiene cualquier comentario o pregunta referentes a los productos Samsung, póngase en contacto con el Centro de atención al cliente de SAMSUNG. (Consulte la cubierta posterior para obtener más información.)

- Las ilustraciones de este manual de usuario se proporcionan sólo como referencia y pueden ser diferentes del producto real. El diseño y las especificaciones del producto se pueden cambiar sin previo aviso para mejorar el rendimiento del producto.

Contenido

Conexión y preparación del televisor

■ Comprobación de los componentes	4
■ Uso del soporte	4
■ Soporte de cables	4
■ Aspecto general del panel de control	5
■ Aspecto general del panel de conexiones	6
■ Mando a distancia	8
■ Instalación de las pilas en el mando a distancia	8
■ Uso de los botones con luz de fondo del mando a distancia	9
■ Encendido y apagado	9
■ Cómo poner el televisor en modo de espera	9
■ Visualización de la pantalla	9
■ Visualización de los menús	10
■ Uso del botón TOOLS	10
■ Función Plug & Play	10

Control de los canales

■ Memorización de los canales	11
■ Gestión de los canales	13

Control de la imagen

■ Cambio de la configuración de la imagen	15
■ Ajuste del televisor con el ordenador	18
■ Pantalla de PC	19

Control del sonido

■ Cambio del estándar de sonido	20
■ Selección del modo de sonido	21

Descripción de las funciones

■ Configuración de la hora	22
■ Configuración del menú de configuración	23
■ Visualización PIP (Imagen en imagen)	25

Asistencia técnica / Entrada

■ Programa admitido	26
■ Fuentes / Editar nombre	27

Red

■ Conexión de la red	28
■ Configuración de la red	30

Media Play

■ Conexión de un dispositivo USB	33
■ Uso de la función Media Play	34
■ Clasificación de la lista de fotos/música/películas	35
■ Menús de opciones de la lista de fotos/música/películas	36
■ Menús de opciones de las presentaciones y la reproducción de música y películas	37
■ Visualización de una foto o una presentación	38
■ Reproducción de música	39
■ Reproducción de un archivo de película	40
■ Uso del menú de configuración	41

Media Play-DLNA

■ Configuración de la red DLNA	42
■ Instalación de la aplicación DLNA	42
■ Uso de la aplicación DLNA	43
■ Uso de la función DLNA	44

Acerca de Anynet+

■ Conexión de dispositivos Anynet+	45
■ Configuración de Anynet+	46
■ Conmutación entre dispositivos Anynet+	46
■ Grabación	47
■ Escucha a través de un receptor	48
■ Solución de problemas de Anynet+	48

Content Library

■ Activación de la Content Library	49
■ Uso de la Content Library	50

Internet@TV

■ Primeros pasos con Internet@TV	51
■ Edición del extracto en el acoplamiento	53
■ Uso del widget de un perfil	53
■ Uso de la galería de widgets de Yahoo!®	54
■ Uso del servicio meteorológico de Yahoo!®	54
■ Uso del servicio de noticias de Yahoo!®	55
■ Uso del servicio Flickr de Yahoo!®	55
■ Uso del servicio de finanzas de Yahoo!®	56
■ Solución de problemas de internet@TV	56
■ Help Website	57

Internet@TV

■ Primeros pasos con Internet@TV	58
■ Configuración de Internet@TV	58
■ Uso del servicio Internet@TV	59
■ Solución de problemas con Internet@TV	60
■ Página web de ayuda	60

Centro de red doméstica

■ Centro de red doméstica	61
■ Configuración del Centro de red doméstica	62
■ Uso de la función de mensajería	62
■ Uso de la función multimedia	63

Recomendaciones de uso

■ Función de teletexto	64
■ Especificaciones del equipo de montaje en la pared (VESA)	65
■ Preparación para instalar el montaje mural	66
■ Cómo montar el soporte base	66
■ Fijación del televisor a la pared	67
■ Seguridad en el espacio de instalación	67
■ Identificación de problemas	68
■ Especificaciones	71

Símbolos



Pulse



Nota



Botón de una pulsación



TOOLS

Conexión y preparación del televisor

Comprobación de los componentes



Manual de instrucciones



Mando a distancia/
Pilas AAA (2 unid.)



Cable de alimentación



Paño de limpieza



Soporte de cables



Soporte - Anilla
(4 unid.)
(Consulte la
página 66)



CD del programa



Tornillos (4 unid.)
(sólo PS50B650)
(Consulte la
página 66)

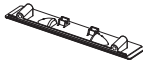

Cubierta inferior
(sólo PS50B650)
(Consulte la
página 66)

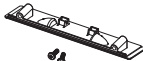

Cubierta inferior/ Tornillos
(2 unid.) (sólo PS58B680 /
PS63B680)
(Consulte la página 66)



Núcleo de ferrita
para el cable de
los auriculares



Núcleo de ferrita
para cable de
alimentación (sólo
PS58B680T6P /
PS63B680)



Núcleo de ferrita
para cable de
alimentación



Tarjeta de garantía/
Guía de seguridad
(no disponible en
todos los lugares)

- Núcleo de ferrita**
El núcleo de ferrita se utiliza para proteger los cables de las interferencias. Cuando conecte un cable, abra el núcleo de ferrita y sujételo al cable cerca del enchufe, tal como se muestra en la ilustración.

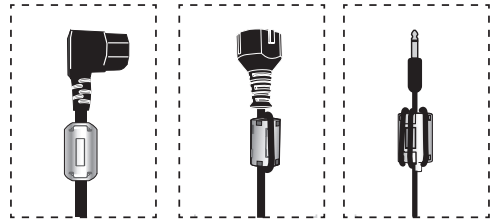

(PS58B680T6P /
PS63B680 sólo)

Uso del soporte

- La PDP la deben transportar dos o más personas. No deje nunca la PDP en el suelo, porque es posible que se dañe la pantalla. Mantenga siempre la PDP en posición vertical.
- La PDP se puede girar 20 grados a derecha e izquierda.

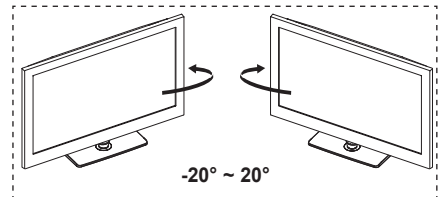

Soporte de cables

Sujete los cables con el soporte de cables para que éstos no sean visibles a través del soporte transparente.

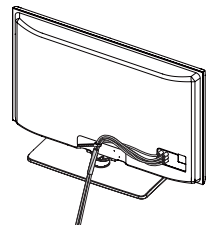

Aspecto general del panel de control

(PS50B650)

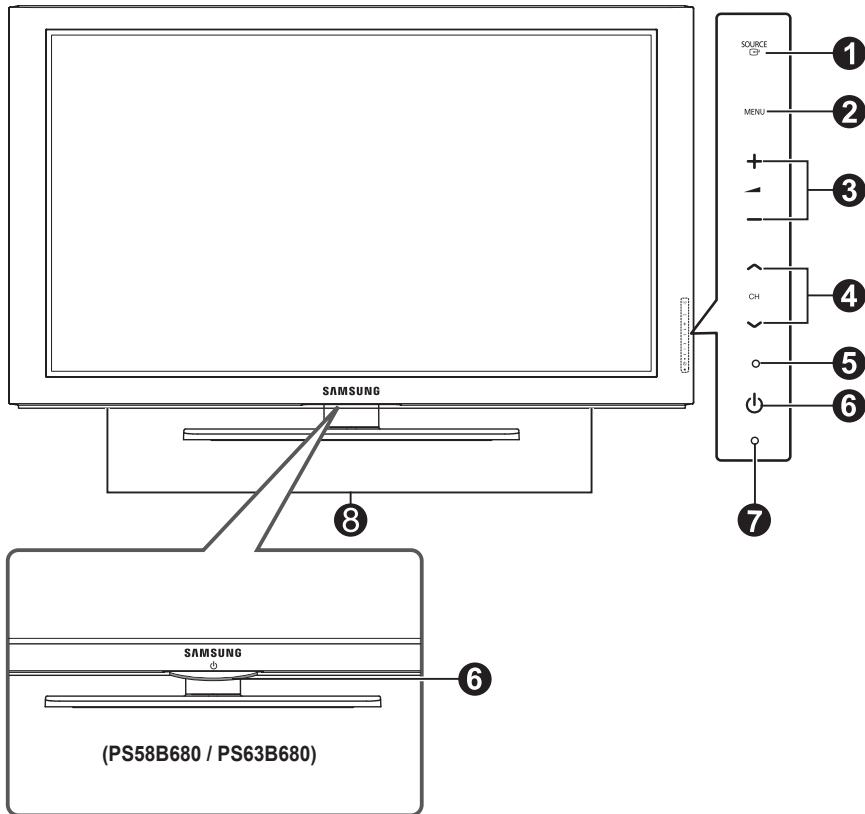

Botones del panel frontal

Toque cada botón para activar la función.

El color y la forma del producto pueden variar según el modelo.

- 1 SOURCE** Cambia entre todas las fuentes de entrada disponibles (TV, Ext1, Ext2, AV, Componente, PC, HDMI1, HDMI2/DVI, HDMI3, HDMI4, USB).
 En el menú en pantalla, utilice este botón como lo haría con el botón **ENTER** del mando a distancia.
- 2 MENU**
Púselo para ver en pantalla un menú de las características del televisor.
- 3** + -
Púselos para subir o bajar el volumen. En el menú de la pantalla, use los botones + - del mismo modo que los botones y del mando a distancia.
- 4** CH
Permiten cambiar de canal. En el menú de la pantalla, use los botones g CH f del mismo modo que los botones y del mando a distancia. Puede usar el botón g CH f para encender el televisor sin el mando a distancia.
- 5 INDICADOR DE ENCENDIDO**
Parpadea y se apaga cuando se enciende el aparato y se ilumina en el modo en espera.
- 6** (POWER)
Púselo para encender o apagar el TV.
- 7 SENSOR DEL MANDO A DISTANCIA**
El mando a distancia debe dirigirse hacia este punto del televisor.
- 8 ALTAVOCES**

Aspecto general del panel de conexiones

TV Panel posterior

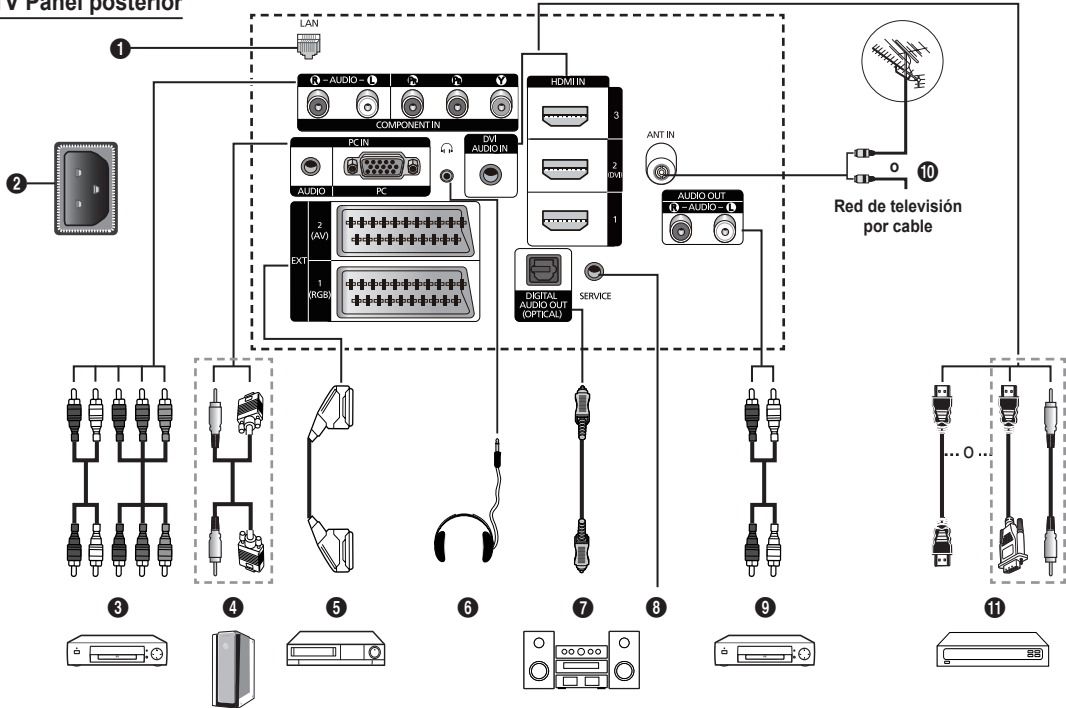

El color y la forma del producto pueden variar según el modelo.

- ☑ Cuando conecte un dispositivo externo, debe hacer coincidir los colores del terminal de conexión y del cable.
- ☑ Al conectar un sistema de audio o vídeo al aparato, asegúrese de que todos los elementos están apagados.

- 1 LAN**
Conecte un cable LAN a este puerto para conectarse a la red.
- 2 POWER IN**
Conexión al cable de alimentación suministrado.
- 3 COMPONENT IN**
Entradas de audio (AUDIO L/R) y vídeo (Y/P_B/P_R) para componentes.
- 4 PC IN (AUDIO / PC)**
Conexión para el terminal de salida de vídeo y audio del PC.
- 5 EXT 1, EXT 2**
Terminales de entrada o salida para dispositivos externos, como aparatos de vídeo, reproductores de DVD, consolas de videojuegos o reproductores de videodiscos. Especificación de entrada/ salida
 - ☑ En el modo EXT, DTV sólo admite Vídeo y Audio SD MPEG.
 - ☑ En el modo EXT, Modo Juego no está disponible.
- 6 SERVICE**
Conector para servicio.
- 7 AUDIO OUT(AUDIO R/L)**
Puede conectar las señales de audio RCA desde el televisor a una fuente externa, como un equipo de audio.
- 8 ANT IN**
Conector coaxial de 75 Ω para antena o red por cable.
- 9 HDMI IN 1, 2(DVI), 3**
No se necesita conexión de audio adicional para una conexión de HDMI a HDMI.
 - Cuando se usa una conexión de cable HDMI/DVI, se debe conectar en el terminal HDMI IN 2(DVI).
 - ☑ ¿Qué es HDMI?
 - La interfaz multimedia de alta definición (HDMI según sus siglas en inglés) permite la transmisión de los datos de vídeo digital de alta definición y varios canales de sonido digital.
 - El terminal HDMI/DVI admite la conexión DVI con un dispositivo ampliado mediante el cable apropiado (no suministrado). La diferencia entre los dispositivos HDMI y DVI es que el HDMI es más pequeño, tiene instalada la función de codificación HDCP (protección alta de la copia digital del ancho de banda) y es compatible con el sonido digital de varios canales.
- 10 DVI AUDIO IN**
Salidas de audio DVI para dispositivos externos.
- 11 Modos compatibles con HDMI/DVI y componentes**

Especificación de entrada/salida

Conector	Entrada			Salida
	Vídeo	Audio(L/R)	RGB	Vídeo + Audio(L/R)
EXT 1	✓	✓	✓	Sólo está disponible la salida de TV o DTV.
EXT 2	✓	✓		La salida que puede elegir.

- 6 AURICULARES**
Puede conectar unos auriculares si desea ver un programa de televisión sin molestar a las personas que están en la misma habitación.
 - ☑ El uso continuado de auriculares a un volumen elevado puede dañar la capacidad auditiva.
- 7 DIGITAL AUDIO OUT (OPTICAL)**
Se conecta al componente de audio digital.

	480i	480p	576i	576p	720p	1080i	1080p
HDMI/DVI 50Hz	X	X	X	O	O	O	O
HDMI/DVI 60Hz	X	O	X	X	O	O	O
Componente	O	O	O	O	O	O	O

TV Panel posterior

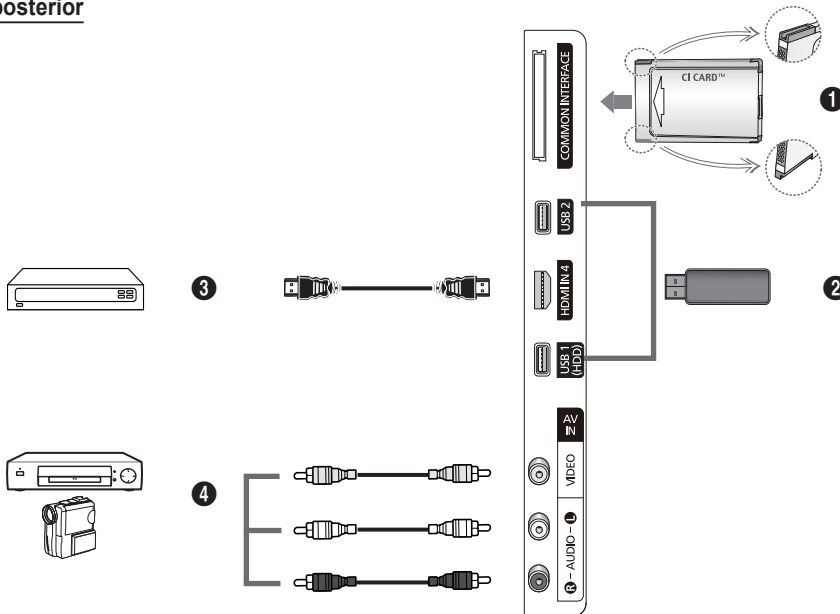

☑ El color y la forma del producto pueden variar según el modelo.

1 Ranura COMMON INTERFACE

Inserte la tarjeta CI(CI+) (Interfaz común) en la ranura. (Consulte la página 23)

- Si no se inserta una **TARJETA CI(CI+)** con algunos canales, en la pantalla aparece **Señal codificada**.
- En 2 o 3 minutos aparecerá en la pantalla la información del enlace que contiene un número telefónico, un identificador de TARJETA CI(CI+), un identificador del sistema y demás información. Si aparece un mensaje de error, póngase en contacto con su proveedor de servicios.
- Si ha terminado la configuración de la información del canal, aparecerá el mensaje **Actualiz. completa**, que indica que la lista de canales ya se ha actualizado.
- Según el modelo, puede que aparezca un mensaje solicitándole la contraseña de **Parental Lock** al volver a insertar la tarjeta CI.
- Según el modelo, aunque **Parental Lock** esté configurado como **Allow All**, puede que aparezca un mensaje solicitándole la contraseña para los programas dirigidos a adultos (más de 18 años).

- ☑ Inserte la tarjeta CI(CI+) en la dirección marcada sobre ella.
- ☑ La 'TARJETA CI(CI+)' no se admite en algunos países, zonas o emisoras; consulte a su distribuidor local.
- ☑ La función CI(CI+) sólo se aplica al modelo PS*****P. Si tiene algún problema, póngase en contacto con el proveedor del servicio.

2 USB 1(HDD), USB 2

Conexión para un dispositivo de almacenamiento masivo USB para ver archivos de fotos (JPEG) y reproducir archivos de audio (MP3) y de películas. Puede conectarse a la red inalámbrica de SAMSUNG. El terminal USB 1 también se usa como terminal HDD. HDD (unidad de disco duro) es un dispositivo que almacena datos codificados digitalmente.

3 HDMI IN 4

Conexión para el terminal HDMI de un dispositivo que tenga salida HDMI.

4 AV IN (VIDEO, AUDIO L/R)

Se conecta a las entradas de vídeo y audio para dispositivos externos, como una videocámara o un aparato de vídeo.

Mando a distancia

Puede utilizar el mando a una distancia del televisor de hasta 23 metros.

- El exceso de luz puede influir en el rendimiento del mando a distancia.

- 1 Botón **POWER** (enciende y apaga el televisor)
- 2 Selecciona directamente el modo TV.
- 3 Botones numéricos para acceso directo a los canales.
- 4 Pulse este botón para sintonizar sus canales favoritos.
- 5 Interrupción momentánea del sonido.
- 6 Subir el volumen
 Bajar el volumen
- 7 Selección de fuente disponible.
- 8 Se utiliza para ver información sobre la emisión actual.
- 9 Permite seleccionar rápidamente las funciones que se usan con mayor frecuencia.
- 10 Se usan para seleccionar los elementos del menú en pantalla y cambiar los valores del menú.
- 11 Esta función permite ver Internet@TV.
- 12 Utilice estos botones en la Lista de canales, Media Play, o Internet@TV etc.
- 14 Se usa para mostrar las listas de canales en la pantalla.
- 15 Use estos botones en la Lista de canales, Media Play y Anynet+.
- 16 Esta función es útil cuando se usa el mando a distancia de noche o en una sala oscura. (El uso del mando a distancia con los botones de iluminación **ON / OFF** () activados reduce el tiempo de uso de las pilas.)
- 17 Canal anterior
- 18 Canal siguiente
 Canal anterior.
- 19 Muestra el menú de pantalla principal.
- 20 Visualización de la Guía electrónica de programas (EPG).
- 21 Vuelve al menú anterior.
- 22 Salir del menú en pantalla.
- 23 Esta función permite ver Media Play.

- 24 Esta función permite ver la **Biblioteca de contenidos**.

- 25 Visualización de subtítulos digitales.
- 26 Selección de la descripción de audio.

Funciones del teletexto

- 2 Sale del teletexto (según los modelos)
- 7 Selección del modo de teletexto (LIST/FLOF)
- 8 Mostrar el teletexto
- 9 Tamaño del teletexto
- 12 Selección de tema de Fastext
- 13 Visualización de teletexto/mezclar información de teletexto y emisión normal
- 14 Memorizar teletexto
- 17 Página secundaria de teletexto
- 18 P : Página siguiente del teletexto
P : Página de teletexto anterior
- 19 Índice del teletexto
- 21 Teletexto en espera
- 22 Cancelar teletexto

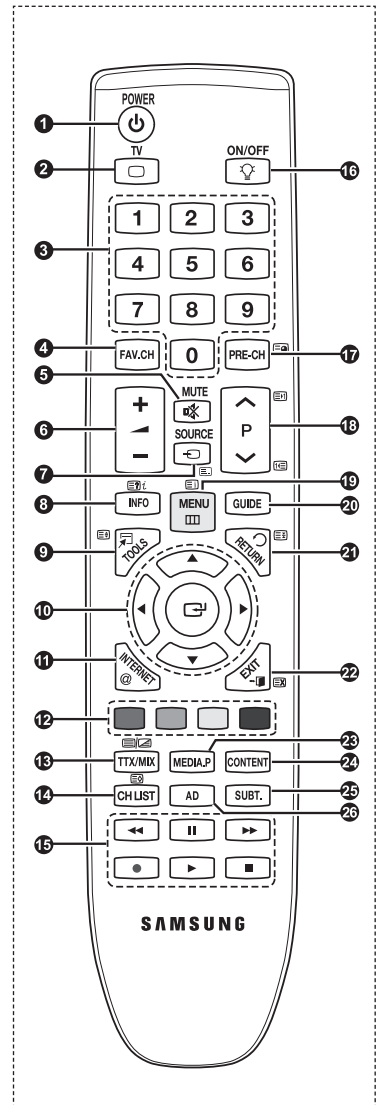

Instalación de las pilas en el mando a distancia

1. Levante la tapa de la parte posterior del mando a distancia, como se muestra en la ilustración.
2. Inserte dos pilas de tamaño AAA.
 - Compruebe que los extremos '+' y '-' de las pilas concuerdan con el diagrama del interior del compartimento.
3. Cierre la tapa.
 - Si no va a utilizar el mando a distancia durante mucho tiempo, quite las pilas y guárdelas en un lugar fresco y seco.

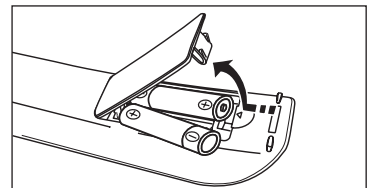

- Si el mando a distancia no funciona, haga estas comprobaciones
 1. ¿Está encendido el TV?
 2. ¿Están intercambiados los polos positivos y negativos de las pilas?
 3. ¿Se han agotado las pilas?
 4. ¿Ha habido un corte de luz o el cable está desconectado?
 5. ¿Hay un fluorescente o un neón a poca distancia?







Uso de los botones con luz de fondo del mando a distancia

Use esta función en un entorno oscuro donde no sea posible ver los botones del mando a distancia con claridad.

1. Pulse el botón de iluminación **ON/OFF** ()
 - Si está en **ON**, la iluminación del botón se enciende durante unos momentos.
 - Si se pulsa un botón del mando a distancia cuando éste está activado, la iluminación del botón se enciende durante unos momentos.

Encendido y apagado



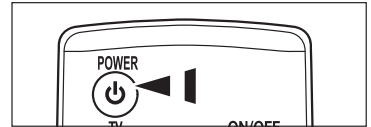

El cable de alimentación se conecta a la parte trasera del televisor.

1. Enchufe el cable de alimentación en una toma eléctrica adecuada.
 - El indicador del modo de espera se enciende en el equipo.
2. Pulse el botón **POWER**  del equipo.
 - También puede pulsar el botón **POWER**  o el botón TV del mando a distancia para encender el televisor.
 - El programa que estaba viendo por última vez se vuelve a seleccionar de forma automática.
3. Pulse los botones numéricos (0~9) o de canales arriba/abajo ( / ) del mando a distancia o el botón **g**  **CH**  **f** del equipo.
 - Cuando encienda el equipo por primera vez, se le pedirá que elija el idioma en el que quiere que aparezcan los menús.
4. Para apagar el televisor, vuelva a pulsar el botón **POWER** .



Cómo poner el televisor en modo de espera

El aparato puede ponerse en modo de espera para reducir el consumo eléctrico. El modo de espera es muy útil si desea interrumpir la visualización momentáneamente (durante la comida, por ejemplo).





1. Pulse el botón **POWER**  del mando a distancia.
 - La pantalla se apaga y aparece un indicador de modo de espera rojo en el equipo.
2. Para volver a encender el equipo, pulse de nuevo los botones **POWER** , numéricos (0~9), TV o de canal arriba/abajo ( / ).
 - No deje el aparato en modo de espera durante períodos largos de tiempo (cuando está de vacaciones, por ejemplo). Lo más conveniente es desenchufar el aparato de la red eléctrica y de la antena.

Visualización de la pantalla

La pantalla identifica el canal actual y el estado de algunos ajustes de audio-vídeo.

- Pulse el botón **INFO** para ver la información.

Pulse el botón **INFO** del mando a distancia. El televisor mostrará el canal, el tipo de sonido y el estado de ciertos ajustes de imagen y sonido.

-  ,  : Puede ver otra información del canal. Si desea ir al canal actualmente seleccionado, pulse el botón **ENTER** .
-  ,  : Puede ver la información de programas del canal actual.
- Pulse el botón **INFO** otra vez o espere unos 10 segundos; la información desaparecerá automáticamente.

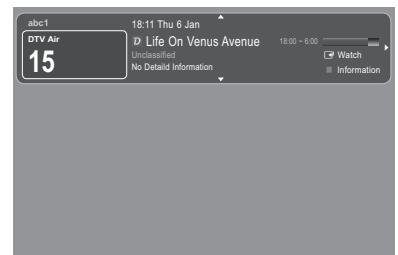

Visualización de los menús

1. Con el aparato encendido, pulse el botón **MENU**. En la pantalla aparece el menú principal. En el lado izquierdo del menú hay los iconos : **Imagen, Sonido, Canal, Configuración, Entrada, Aplicación, Asistencia técnica.**
2. Pulse los botones **▲** o **▼** para seleccionar un icono. Después pulse el botón **ENTER** para acceder al submenú del icono.
3. Pulse el botón **EXIT** para salir.
 - ☑ Pasado aproximadamente un minuto, los menús de la pantalla desaparecen.

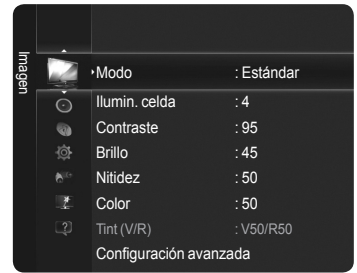
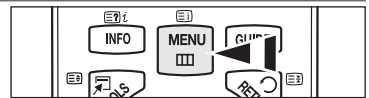

Uso del botón TOOLS

Se puede usar el botón **TOOLS** para seleccionar rápida y fácilmente las funciones que se usan con más frecuencia. El menú **Herramientas** cambia según el modo de entrada externo que se está viendo.

1. Pulse el botón **TOOLS**. Aparece el menú **Herramientas**.
2. Pulse los botones **▲** o **▼** para seleccionar un menú y, a continuación, pulse el botón **ENTER**.
3. Pulse los botones **▲ / ▼ / ◀ / ▶ / ENTER** para mostrar, cambiar o activar los elementos seleccionados. Para ver una descripción más detallada de cada función, consulte la página correspondiente.

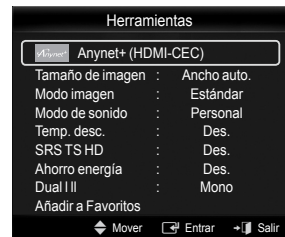

- Anynet+ (HDMI-CEC), Consulte la página 46
- Tamaño de imagen, Consulte la página 16
- Modo imagen, Consulte la página 15
- Modo de sonido, Consulte la página 20
- Temp. desc., Consulte la página 22
- SRS TS HD, Consulte la página 20
- Ahorro energía, Consulte la página 24
- Dual I II, Consulte la página 21
- Añadir a Favoritos (o Borrar de Favoritos), Consulte la página 14
- PIP, Consulte la página 25
- Ajuste automático, Consulte la página 18

Función Plug & Play

Cuando el televisor se enciende por primera vez, los valores se inician correlativamente de forma automática.

- ☑ El salvapantallas se activa si durante más de 1 minuto no hay ninguna entrada desde el teclado del mando a distancia mientras Plug & Play está en ejecución.
 - ☑ El salvapantallas se activa si durante más de 15 minutos no se detecta ninguna señal de funcionamiento.
 - ☑ Si accidentalmente selecciona un país erróneo para su televisor, puede que los caracteres de la pantalla se vean de manera incorrecta.
1. Pulse el botón **POWER** del mando a distancia. El menú **Select the OSD Language** se muestra automáticamente. Seleccione el idioma con los botones **▲** o **▼**. Pulse el botón **ENTER** para confirmar la elección.
 2. Pulse los botones **◀** o **▶** para seleccionar **Demo tienda** o **Uso doméstico** y, a continuación, pulse el botón **ENTER**.
 - ☑ Es recomendable configurar el televisor en el modo **Uso doméstico** para obtener la mejor imagen en un entorno doméstico.
 - ☑ **El modo Demo tienda sólo es necesario en los entornos comerciales.**
 - ☑ Si la unidad accidentalmente se configura en el modo Demo tienda y se desea volver a Uso doméstico (estándar) : Pulse el botón del volumen del televisor. Cuando se muestra la OSD del volumen, mantenga pulsado el botón **MENU** del televisor durante 5 segundos.
 3. Pulse el botón **ENTER** botón. Seleccione el país pulsando los botones **▲** o **▼**. Pulsar el botón **ENTER** para confirmar la selección.
 - ☑ Después de seleccionar el país en el menú **Country**, algunos modelos pueden presentar una opción adicional para configurar el código PIN.
 - ☑ Para introducir el código PIN, **0-0-0-0** no está disponible.
 4. Pulse los botones **▲** o **▼** para memorizar los canales de la conexión seleccionada y pulse el botón **ENTER**.
 - **Aérea** : Señal de antena aérea.
 - **Cable** : Señal de antena del cable.
 5. Pulse los botones **▲** o **▼** para seleccionar la fuente de antena que desea memorizar. Pulse el botón **ENTER** para seleccionar Empezar.
 - **Digital y Analógico** : Canales digitales y analógicos.
 - **Digital** : Canales digitales.
 - **Analógico** : Canales analógicos.
 - ☑ La búsqueda de canales se iniciará y terminará automáticamente.
 - ☑ Para ver una descripción más detallada sobre cómo seleccionar el modo Cable, consulte el capítulo Guardado automático. Consulte la página 11



6. Aparece automáticamente el mensaje **Configurar el modo del reloj**. Pulse el botón **ENTER**. Pulse los botones **▲** o **▼** para seleccionar Auto y, a continuación, pulse el botón **ENTER**.
 - Si selecciona **Manual**, se muestra **Configurar fecha y hora actuales**. (Para ver una descripción más detallada de la opción Manual, Consulte la página 22)
 - Si ha recibido una señal digital, se ajustará la hora automáticamente.
7. Se muestran unas breves instrucciones en **Cómo obtener el mejor rendimiento del nuevo HDTV**. Pulse el botón **ENTER**.
 - Este menú está disponible en **Guía de conexión HD** en el menú Asistencia técnica.
 - Puede ir a la página anterior o siguiente con los botones **◀ / ▶**.
8. Aparecerá el mensaje **Que lo disfrute**.
 - Si desea ver la televisión inmediatamente, seleccione **Ver TV**.
 - Si se desea ver **Ver Guía producto**, pulse el botón **ENTER**.

Si desea reiniciar esta función...

1. Pulse el botón **MENU** para ver el menú. Pulse los botones **▲** o **▼** para seleccionar **Configuración** y, a continuación, pulse el botón **ENTER**.
2. Pulse de nuevo el botón **ENTER** para seleccionar **Plug & Play**.
3. Escriba su código PIN de 4 dígitos. El código PIN predeterminado para un televisor nuevo es '0-0-0-0'.
 - Si desea cambiar el número PIN, consulte el capítulo Cambiar PIN, Consulte la página 24.
 - La función **Plug & Play** está disponible sólo en el modo **TV**.



Control de los canales

Memorización de los canales

País

- Canal digital** : Se puede cambiar el país de los canales digitales.
- Canal analógico** : Se puede cambiar el país de los canales analógicos.
- Aparece la pantalla para la introducción del número PIN. Escriba su código PIN de 4 dígitos.

Guardado automático

Busca todos los canales de las emisoras activas (la disponibilidad depende del país) y los memoriza en el televisor.

Configure el televisor para memorizar los canales de la conexión seleccionada.

- **Aérea** : Señal de antena aérea.
- **Cable** : Señal de antena del cable.

Puede seleccionar la fuente de antena que desea memorizar.

- **Digital y Analógico** : Canales digitales y analógicos.
- **Digital** : Canales digital.
- **Analógico** : Canales analógicos.

Al seleccionar **Cable**,

- **Modo Búsqueda** : Muestra el modo de búsqueda. (**Rápida**)
 - **ID red** : Muestra el código de identificación de la red.
 - **Frecuencia** : Muestra la frecuencia del canal.
 - **Modulación** : Muestra los valores de modulación disponibles.
 - **Velocidad de símbolo** : Muestra las velocidades de símbolo disponibles.

- **Modo Búsqueda** : Muestra el modo de búsqueda. (**Completa, Red**)

- **Frecuencia de inicio** : Muestra los valores de la frecuencia de inicio.
- **Frecuencia de parada** : Muestra los valores de la frecuencia de parada.
- **Modulación** : Muestra los valores de modulación disponibles.
- **Velocidad de símbolo** : Muestra las velocidades de símbolo disponibles.

Si desea detener el **Guardado automático**, pulse el botón **ENTER**.

Aparece el mensaje **¿Detener programación automática?**

Seleccione **Sí** con los botones **◀** o **▶** y, a continuación, pulse el botón **ENTER**.

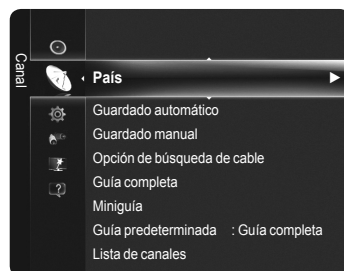

❑ Guardado manual

Busca un canal manualmente y lo memoriza en el televisor.

■ Canal digital (Digital)

- ☑ Almacenamiento manual de canales digitales.
 - **Canal** : Establezca el número del canal con los botones ▲, ▼ o numéricos (0~9).
 - **Frecuencia** : Establezca la frecuencia con los botones numéricos (0~9).
 - **Ancho de banda** : Establezca el ancho de banda con los botones ▲ o ▼.
- ☑ Una vez finalizada, la lista de canales se actualiza automáticamente.

■ Canal analógico

Almacenamiento manual de canales analógicos.

- **Programa** (número de programa que asignar a un canal) : Establezca el número del programa con los botones ▲, ▼ o numéricos (0~9).
- **Sistema de color** → **Automático / PAL / SECAM / NTSC 4.43** : Establezca el valor del sistema del color con los botones ▲ o ▼.
- **Sistema de sonido** → **BG / DK / I / L** : Establezca el sistema del sonido con los botones ▲ o ▼.
- **Canal** (si conoce el número de canal que desea guardar) : Pulse los botones ▲ o ▼ para seleccionar **C** (canal aéreo) o **S** (canal por cable). Pulse el botón ► y después ▲, ▼ o los botones numéricos (0~9) para seleccionar el número que desee.
 - ☑ Si se produce un sonido anormal o no se produce sonido, vuelva a seleccionar el estándar de sonido adecuado.
- **Buscar** (si no conoce los números de los canales) : Pulse los botones ▲ o ▼ para iniciar la búsqueda. El sintonizador explora el rango de frecuencia hasta que se recibe en la pantalla el primer canal o el canal que se ha seleccionado.
- **Guardar** (cuando guarde el canal y el número de programa asociado) : Ajustelo a **Aceptar** pulsando el botón **ENTER** .
- ☑ Modo de canal
 - **C** (Modo de canal aéreo) : Puede seleccionar un canal introduciendo el número asignado a cada emisora aérea en este modo.
 - **S** (Modo de canal por cable) : Puede seleccionar un canal introduciendo el número asignado a cada canal por cable de este modo.

❑ Opción de búsqueda de cable

Puede establecer opciones adicionales, como la frecuencia y la velocidad de símbolo, para la búsqueda de la red por cable. (Dependiendo del país)

- **Frecuencia inicio** : Muestra los valores de la frecuencia de inicio.
- **Frecuencia parada** : Muestra los valores de la frecuencia de parada.
- **Modulación** : Muestra los valores de modulación disponibles.
- **Velocidad de símbolo** : Muestra las velocidades de símbolo disponibles.
- ☑ Si el valor de **Frecuencia inicio** es mayor que el de **Frecuencia parada**, se muestra un mensaje de advertencia.

❑ Guía completa / Miniguía

La información de la Guía electrónica de programas (EPG) la proporcionan las emisoras. Las entradas de los programas pueden aparecer vacías u obsoletas, según la información proporcionada por un canal determinado. La pantalla se actualiza dinámicamente tan pronto como hay nueva información disponible.

- **Guía completa** : Muestra la información de los programas ordenados por hora en segmentos de una hora. Muestra la información de dos horas de programa que se puede desplazar adelante o atrás en el tiempo.
- **Miniguía** : La información de cada programa se muestra en una línea de la pantalla de la miniguía del canal actual desde el programa actual en adelante según el orden de la hora de inicio del programa.

❑ Guía predeterminada

■ Miniguía / Guía completa

Puede decidir que se muestre la **Miniguía** o la **Guía completa** cuando se pulsa el botón **GUIDE** del mando a distancia.

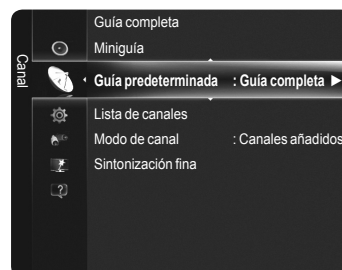

- ☑ También puede ver el menú de la guía pulsando el botón **GUIDE**.

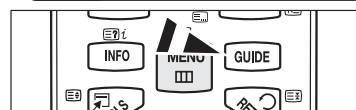

Continúa...

Uso de Guía completa / Miniguía

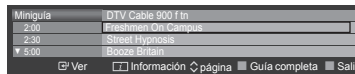

▲ / ▼ / ◀ / ▶ , ENTER	Seleccionar un programa con los botones ▲ / ▼ / ◀ / ▶ ENTER Botón.
ROJO	Intercambiar entre Guía completa o Miniguía .
VERDE	Guía completa : Desplazarse rápidamente hacia atrás (-24 horas).
AMARILLO	Guía completa : Desplazarse rápidamente hacia adelante. (+24 horas).
AZUL	Salir de la guía.
INFO	Botón INFO para obtener información detallada.

❑ Modo Canal

Cuando se pulsa el botón **P** (▲/▼) se cambian los canales en la lista de canales seleccionados.

- **Canales añadidos** : Los canales se cambian en la lista de canales memorizados.
- **Canales favoritos** : Los canales se cambian en la lista de canales favoritos.

❑ Sintonización fina (sólo canales analógicos)

Si la recepción es clara, no tendrá que ajustar la sintonización del canal porque esto se hace automáticamente cuando se ejecuta la función de búsqueda y memorización. Si la señal es débil o está distorsionada, puede que deba realizar manualmente la sintonización fina del canal.

- ☑ Los canales que se han ajustado con sintonización fina se marcan con un asterisco * a la derecha del número de canal en la banda del canal.
- ☑ Si no almacena en la memoria el canal que ha ajustado con la sintonización fina, los ajustes no se guardan.
- ☑ Para reiniciar la sintonización fina, seleccione **Rest.** pulsando los botones ▼ y, a continuación, pulse el botón **ENTER**.

Gestión de los canales

Con este menú puede agregar y borrar los canales o configurarlos como favoritos y usar la guía de programas de las emisoras digitales.

☑ Seleccione un canal en la pantalla **Todos los canales**, **Canales añadidos**, **Favoritos** o **Programado** con los botones ▲ o ▼ y pulse el botón **ENTER**. A continuación puede ver el canal seleccionado.

- **Todos los canales** : Muestra todos los canales disponibles actualmente.
- **Canales añadidos** : Muestra todos los canales añadidos.
- **Favoritos** : Muestra todos los canales favoritos.
- **Programado** : Muestra todos los programas actualmente reservados.

☑ También puede pulsar el botón **CH LIST** del mando a distancia para mostrar las listas de canales.

☑ Uso de los botones de colores en la lista de canales

- Rojo (**Tipo de canal**) : Conmuta entre **TV**, **radio**, datos/otros y **todo**.
- Verde (**Zoom**) : Amplía o disminuye el número del canal.
- Amarillo (**Seleccionar**) : Selección varias listas de canales.
- **TOOLS (Herramientas)** : Muestra los menús **Borrar** (o **Añadir**), **Añadir a Favoritos** (o **Borrar de Favoritos**), **Bloquear** (o **Desbloquear**), **Visualiz. con temporiz.**, **Editar nombre de canal**, **Modificac. número canal**, **Ordenar**, **Seleccionar todos**, **Seleccionar todos** o **Guardado automático**. (Los menús de herramientas pueden cambiar, dependiendo de la situación.)

☑ Iconos de la pantalla de estado del canal

A	Un canal analógico.	✓	Canal seleccionado al pulsar el botón amarillo.
♥	Un canal configurado como favorito.	📺	Programa que se está emitiendo.
🔒	Un canal bloqueado.	🕒	Programa reservado.



☐ Menús de herramientas de los canales (en Todos los canales / Canales añadidos / Favoritos)

- ☑ Pulse el botón **TOOLS** para usar el menú **Herramientas**.
- ☑ Los elementos del menú de **Herramientas** pueden variar según el estado del canal.

■ Añadir / Borrar

Puede suprimir o añadir un canal para que se muestren los canales que desee.

- ☑ **Todos los canales** borrados se mostrarán en el menú Todos los canales.
- ☑ Un canal de color gris quiere decir que se ha suprimido.
- ☑ El menú Añadir sólo aparece con los canales borrados.
- ☑ También puede borrar un canal en los menús **Canales añadidos** o **Favoritos** de la misma manera.

■ Añadir a Favoritos / Borrar de Favoritos

Puede configurar como favoritos los canales que vea con más frecuencia.

☑ Pulse el botón **TOOLS** para ver el menú **Herramientas**. También puede establecer los canales favoritos seleccionando Herramientas → **Añadir a Favoritos** (o **Borrar de Favoritos**).



- ☑ Si desea seleccionar los canales favoritos que ha configurado, pulse el botón **FAV.** CH del mando a distancia.
- ☑ Se mostrará el símbolo "♥" y el canal se configurará como favorito..
- ☑ Todos los canales favoritos se mostrarán en el menú **Favoritos**.

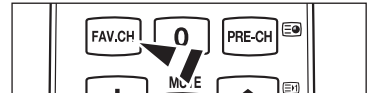

■ Bloquear / Desbloquear

Y puede bloquear un canal para que no se pueda seleccionar ni visualizar. Está función está disponible sólo cuando Seguridad niños está configurado como **Act.** (página 24)

- ☑ Aparece la pantalla para la introducción del número PIN. Escriba su código PIN de 4 dígitos.
- ☑ El código PIN predeterminado para un televisor nuevo es '0-0-0-0'. Se puede cambiar el PIN seleccionando Cambiar PIN en el menú.
- ☑ Se muestra el símbolo "🔒" y el canal queda bloqueado.

■ Visualiz. con temporiz.

Si reserva un programa que desea ver, el canal se cambia automáticamente al canal reservado en la lista de canales aunque esté viendo otro canal. Para reservar un programa, en primer lugar debe configurar la hora actual. (Página 22)

- ☑ Sólo se pueden reservar los canales memorizados.
- ☑ Puede ajustar el canal, el mes, el día, el año, la hora y el minuto directamente pulsando los botones numéricos del mando a distancia.
- ☑ La reserva de un programa se muestra en el menú **Programado**.
- ☑ Guía de programas digitales y reserva de visualización Si se ha seleccionado un canal digital y se pulsa el botón ►, aparece la guía de programas del canal. Se puede reservar un programa mediante el procedimiento descrito anteriormente.

■ Editar nombre de canal (sólo canales analógicos)

Los canales se pueden etiquetar con el propósito de que cuando éstos se seleccionan se pueda ver su nombre.

- ☑ Los nombres de los canales digitales se asignan automáticamente y no se pueden etiquetar.

■ Modificac. número canal (sólo canales digitales)

También puede editar el número del canal pulsando los botones numéricos del mando a distancia.

■ Ordenar (sólo canales analógicos)

Esta operación permite cambiar los números de programa de los canales memorizados. Puede que sea necesario realizarla después de la memorización automática.

■ Seleccionar todos / Deseleccionar todos

Puede seleccionar o deseleccionar todos los canales de la lista.

- ☑ Puede realizar las funciones de añadir, borrar, añadir a favoritos, borrar de favoritos, bloquear o desbloquear con varios canales al mismo tiempo. Seleccione los canales que desee y pulse el botón amarillo para configurar los canales seleccionados al mismo tiempo.
- ☑ La marca ✓ aparece a la izquierda de los canales seleccionados.
- ☑ Sólo se puede seleccionar **Seleccionar todos** si hay canales seleccionados.

■ Guardado automático

- ☑ Si desea más detalles sobre las opciones de configuración, consulte el capítulo Memorización de los canales. Consulte la página 11.
- ☑ Si el canal está bloqueado con la función Seguridad niños aparece la ventana para la introducción del código PIN.

☐ Menús de herramientas de la lista de canales (en Programado)

Se puede ver, cambiar o borrar una reserva..

- ☑ Pulse el botón **TOOLS** para usar el menú Herramientas.
 - **Cambiar información** : Selecciónelo para cambiar la reserva de visualización.
 - **Cancelar programaciones** : Selecciónelo para cancelar la reserva de visualización.
 - **Información** : Selecciónelo para ver una reserva de visualización. (También puede cambiar la información de la reserva.)
 - **Seleccionar todos / Deseleccionar todos** : Seleccionar o deseleccionar todos los programas reservados..

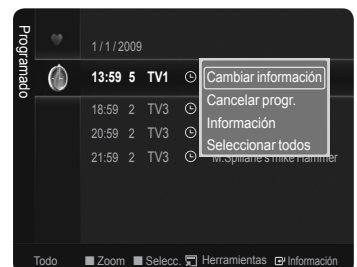

Control de la imagen

Cambio de la configuración de la imagen

❑ Modo

Puede seleccionar el tipo de imagen que mejor cumpla sus requisitos de visualización.

■ Dinámico / Estándar / Eco / Película

 Pulse el botón **TOOLS** para ver el menú **Herramientas**. También se puede configurar el modo de la imagen seleccionando **Herramientas** → **Modo imagen**.

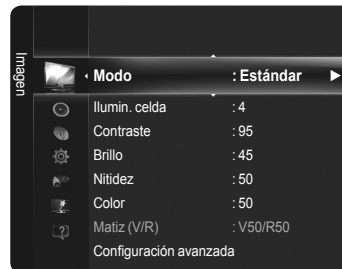

❑ Ilumin. celda / Contraste / Brillo / Nitidez / Color / Matiz (V/R)

El televisor tiene varias opciones de configuración que permiten controlar la calidad de la imagen.

- **Ilumin. celda** : Ajusta el brillo de los píxeles.
- **Contraste** : Ajusta el nivel de contraste. Cuanto más cerca de 100, mayor es la diferencia.
- **Brillo** : Ajusta el nivel de brillo.
- **Nitidez** : Ajusta el nivel de nitidez.
- **Color** : Ajusta la saturación del color de la imagen mediante la barra de la pantalla. Cuanto más cerca de 100, más saturado está el color.
- **Matiz (V/R)** : Ajusta el matiz del color de la imagen.

Cuando se cambian **Ilumin. celda**, **Contraste**, **Brillo**, **Nitidez**, **Color** o **Matiz (V/R)**, la presentación en la pantalla OSD se ajusta consecuentemente.

Los valores ajustados se guardan para cada modo de imagen.

En los modos analógicos **TV**, **Ext.**, **AV** del sistema PAL, no se puede usar la función Matiz.

En el modo PC, sólo se pueden realizar cambios en las opciones **Ilumin. celda**, **Contraste** y **Brillo**.

Cada valor ajustado se almacenará por separado según su modo de entrada.

La energía consumida durante el uso se puede reducir significativamente si se disminuye el nivel del brillo de la imagen, ya que así se reduce el coste total de funcionamiento.

❑ Configuración avanzada

Puede ajustar la configuración avanzada de la pantalla, incluidos el color y el contraste.

Configuración avanzada está disponible en los modos **Estándar** o **Película**.

En el modo **PC** sólo se pueden cambiar **Contraste dinám.**, **Gamma** y **Balance de blanco** entre los elementos de **Configuración avanzada**.

■ Tono del negro → Des. / Oscuro / Más oscuro / El más oscuro

Puede mejorar la profundidad de la imagen ajustando la densidad del color negro.

■ Contraste dinám. → Des. / Bajo / Medio / Alto

Puede ajustar el contraste de la pantalla para conseguir un contraste óptimo.

■ Gamma

Puede ajustar la intensidad de los colores primarios (rojo, verde y azul).

■ Gama de colores

La gama de colores es una matriz compuesta por los colores rojo, verde y azul. Seleccione su gama favorita de colores y disfrute de unos colores auténticamente naturales.

• **Auto** : Configura automáticamente la gama de color de acuerdo con la fuente del vídeo de entrada.

• **Original** : Configura la gama de color más amplia que la de la fuente del vídeo de entrada.

• **Personal** : Ajusta la gama del color según las preferencias del usuario.

Personalización de la gama de colores

- Ajusta la gama del color según las preferencias del usuario. Color está disponible cuando Gama de colores está configurado en Personal.

- **Color** → **Rojo / Verde / Azul / Amarillo / Cian / Magenta**

- **Rojo / Verde / Azul** : Puede ajustar los valores RGB del color seleccionado.

- **Rest.** : Restablece la gama de colores en los valores predeterminados.

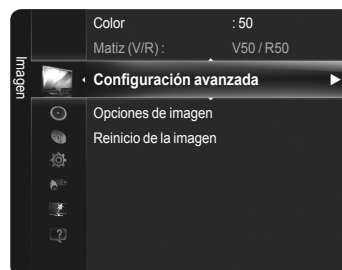

Continúa...

■ Balance de blanco

Puede ajustar la temperatura del color para conseguir colores más naturales.

- **Rojo - / Verde - / Azul - / Rojo + / Verde + / Azul +** : Al cambiar el valor de ajuste se actualizará la pantalla ajustada.
- **Rest.** : Restablece el balance de blancos predeterminado.

■ Tono piel

Puede ajustar el tono de piel para que sea más o menos rojo.

- Al cambiar el valor de ajuste se actualizará la pantalla ajustada.

■ Mejora del borde → Des. / Act.

Puede acentuar los bordes de los objetos en las imágenes.

■ xvYCC → Des. / Act.

Si se activa el modo **xvYCC**, se aumenta el detalle y la gama de colores mientras se ven películas desde un dispositivo externo (por ejemplo, un reproductor de DVD)

- xvYCC** está disponible cuando el modo de imagen está configurado en **Cine** y la entrada externa está establecida en los modos **HDMI** o **Componente**.
- Es posible que esta función no se admita, según el dispositivo externo.

□ Opciones de imagen

Puede personalizar los parámetros de imagen adicionales según sus preferencias personales.

- En el modo **PC** sólo se pueden cambiar **Tono color**, **Tamaño** y **Screen Protección de pantalla** entre los elementos de **Opciones de imagen**.

■ Tono color → Frío / Normal / Cálido1 / Cálido2 / Cálido3

Puede seleccionar el tono de color que le resulte más cómodo para la vista.

- Los parámetros ajustados se almacenan de acuerdo con el modo Imagen seleccionado.
- Cálido1**, **Cálido2** o **Cálido3** sólo están disponibles cuando el modo de imagen está configurado en Película.

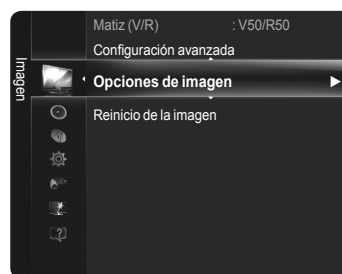

■ Tamaño → Ancho auto. / 16:9 / Zoom ancho / Zoom / 4:3 / Ajuste pantalla Puede seleccionar el tamaño de imagen que mejor se adapte a sus requisitos de visualización.

- **Ancho auto.** : Ajusta la imagen en formato de ancho automático 4:3 a 16:9.
- **16:9** : Ajusta la imagen al modo panorámico 16:9.
- **Zoom ancho** : Aumenta el tamaño de la imagen más que 4:3.
- **Zoom** : Amplía la imagen ancha de 16:9 en sentido vertical.
- **4:3** : Ajusta la imagen al modo normal 4:3.
- **Ajuste pantalla** : **Muestra la señal HD nativa completa que no se puede ver en un televisor normal.**
 - Según la fuente de entrada, las opciones de tamaño de la imagen pueden variar.
 - Las opciones disponibles pueden diferir según el modelo seleccionado.
 - En el modo PC, sólo se pueden ajustar los modos 16:9 y 4:3.
 - Si se ha seleccionado el modo doble (□□, □□) men el menú PIP, el tamaño de la imagen no se puede definir.
 - La configuración de cada dispositivo externo conectado a la entrada del televisor se puede ajustar y guardar.
 - Puede producirse una retención temporal de imagen cuando se ve una imagen estática durante más de dos horas.
 - Zoom ancho** : Pulse el botón ► para seleccionar **Posición** y, a continuación, pulse el botón **ENTER** . Pulse los botones ▲ o ▼ para desplazar la pantalla hacia arriba o hacia abajo. A continuación, pulse el botón **ENTER** .
 - Zoom** : Pulse el botón ► para seleccionar **Posición** y, a continuación, pulse el botón **ENTER** . Pulse los botones ▲ o ▼ para desplazar la imagen hacia arriba o hacia abajo. A continuación, pulse el botón **ENTER** . Pulse el botón ► para seleccionar **Tamaño** y, a continuación, pulse el botón **ENTER** . Utilice los botones ▲ o ▼ para ampliar o reducir el tamaño de la imagen en dirección vertical. A continuación, pulse el botón **ENTER** .
 - Después de seleccionar **Ajuste pantalla** en los modos **HDMI** (1080i / 1080p) o **Componente** (1080i / 1080p) : Seleccione **Posición** con los botones ◀ o ▶. Use los botones ▲, ▼, ◀ o ▶ para mover la imagen.
 - Rest.** : Pulse los botones ◀ o ▶ para seleccionar **Rest.** y, a continuación, pulse el botón **ENTER** . Puede inicializar la configuración.
 - Si se usa la función **Ajuste pantalla** con la entrada HDMI 720p, en los laterales superior, inferior, derecho e izquierdo de la pantalla se cortará 1 línea como en la función de sobreexploración.

■ Modo Pantalla → 16:9 / Zoom ancho / Zoom / 4:3

Cuando se configura el tamaño de la imagen como **Ancho auto.** en un televisor panorámico 16:9, se puede determinar el tamaño de la imagen para ver una imagen en pantalla panorámica 4:3 WSS o ninguna. Cada país europeo exige un tamaño de imagen diferente, de modo que esta función está concebida con la intención de que los usuarios la seleccionen.

- Esta función está disponible en el modo **Ancho auto.**
- Esta función no está disponible en los modos **PC**, **Componente** o **HDMI**.

Continúa...

■ **Digital NR** → **Des. / Bajo / Medio / Alto / Auto**

Si la señal de emisión que recibe el televisor es débil, puede activarse la función de reducción digital del ruido para reducir la estática y las imágenes superpuestas que pueden aparecer en la pantalla.

Cuando la señal sea débil, seleccione alguna de las otras opciones hasta que se vea una imagen de mejor calidad.

■ **N.neg HDMI** → **Normal / Bajo**

Puede seleccionar directamente el nivel de negro en la pantalla para ajustar la profundidad de ésta.

Esta función sólo está activa cuando se conecta la entrada externa a HDMI (señales RGB).

■ **Demostración de movimiento Full HD 1080** → **Des. / Act.**

Los paneles PDP de nueva generación de Samsung's proporcionan una asombrosa claridad de movimiento Full HD cuando se ven deportes, películas y juegos muy dinámicos.

Esta función no está disponible en los modos PC, Juego, o Media Play.

■ **Modo de película**

Puede optimizar el modo de imagen para ver películas.

- **Des.** : Desactiva la función del modo de película.
- **Auto1** : Ajusta automáticamente la imagen con la mejor calidad cuando se ve una película.
- **Auto2** : Mejora automáticamente el texto de vídeo cuando se ven películas.
- **Cinema Smooth** : Proporciona la sensación de cine definitiva.

Film mode es compatible con los modos TV, Video, S-Video, Componente (480i / 1080i) y HDMI (1080i).

■ **Real 100Hz Demo** → **Des. / Act.**

Se puede ver una distinción clara entre Real 100Hz y 50 Hz, especialmente cuando se miran escenas de acción. Por ello, cuando contemple escenas con escaso movimiento no podrá diferenciar Real 100Hz de 50 Hz. La demostración de 100 Hz funciona sólo con la señal de 50 Hz. El modo de demostración de Real 100Hz se proporciona para demostraciones en comercios con imágenes especiales.

■ **Sólo modo azul** → **Des. / Act.**

Esta función es para los expertos en mediciones de dispositivos AV. Esta función muestra sólo la señal azul ya que se eliminan las señales rojas y verdes de la señal de vídeo a fin de proporcionar un efecto de filtro azul que se usa para ajustar el color y el matiz de los equipos de vídeo, como reproductores DVD, sistemas Home Cinema, etc..

Sólo modo azul está disponible cuando el modo de imagen está configurado como **Película** o **Estándar**.

■ **Protección pantalla**

Esta pantalla está equipada con tecnología de prevención para reducir la posibilidad de que se quemé. Esta tecnología permite definir el movimiento de la imagen arriba o abajo (vertical) y de lado a lado (horizontal). El ajuste del tiempo permite programar intervalos temporales entre los movimientos de la imagen en minutos.

- **Cambio de píxel** : Con esta función podrá mover píxeles de forma detallada en la pantalla PDP, en sentido horizontal o vertical, para minimizar restos de imágenes en la pantalla.

Condición óptima para cambio de píxel

	Elemento	TV/Ext/AV/Componente/HDMI PC
Horizontal	0~2	2
Vertical	0~4	4
Tiempo (minutos)	1~4 min	2 min

El valor del cambio de píxel puede variar según el tamaño (pulgadas) del monitor y el modo.

Esta función no está disponible en el modo **Ajuste pantalla**.

- **Desplazamiento** : Esta función ayuda a suprimir los restos de imágenes en la pantalla moviendo todos los píxeles de la PDP de acuerdo con un patrón. Utilice esta función si hay restos de imágenes o símbolos en la pantalla, especialmente después de haber mostrado una imagen fija en la pantalla durante un largo tiempo.
- **Lateral gris** : Cuando se ve la televisión con una relación de pantalla de 4:3, ésta se puede proteger de un posible daño si se ajusta el balance de blanco en ambos extremos, el izquierdo y el derecho.
 - **Claro** : Cuando se establece una relación de pantalla de 4:3, con esta opción se aclaran ambos extremos, el izquierdo y el derecho.
 - **Oscuro** : Cuando se establece una relación de pantalla de 4:3, con esta opción se oscurecen ambos extremos, el izquierdo y el derecho.

❑ Reinicio de la imagen → Rest. modo imagen / Cancelar

Restablece todos los ajustes predeterminados.

- ☑ Seleccione un modo de imagen que desee restaurar. La restauración se realiza en cada modo de imagen.

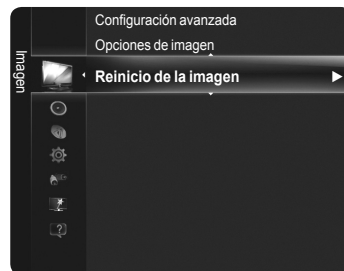

Ajuste del televisor con el ordenador

- ☑ Preselección : Pulse el botón SOURCE para seleccionar el modo PC.

❑ Ajuste automático

Esta función permite que la pantalla de PC del equipo se ajuste automáticamente a la señal de vídeo del PC. Los valores fino, grueso y posición se ajustan automáticamente.

- ☑ Esta función no se puede utilizar en modo DVI-HDMI.

🔧 Pulse el botón **TOOLS** para ver el menú **Herramientas**. También puede configurar el **Ajuste automático** seleccionando **Herramientas** → **Ajuste automático**.

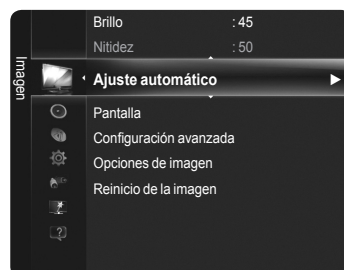

❑ Pantalla

El objetivo del ajuste de la calidad de imagen es eliminar o reducir las interferencias. Si el ruido no se elimina mediante la sintonización fina, ajuste la frecuencia lo mejor que pueda (gruesa) y vuelva a realizar la sintonización fina. Después de reducir el ruido, vuelva a ajustar la imagen para que quede alineada en el centro de la pantalla.

■ Grueso

Ajusta la frecuencia si hay distorsiones verticales en la pantalla.

■ Fino

Ajusta la pantalla para que sea más clara.

■ Posición de PC

Ajuste la posición de la pantalla del PC si no se acopla a la pantalla del TV.

Pulse los botones ▲ o ▼ para ajustar la posición vertical. Pulse los botones ◀ o ▶ para ajustar posición horizontal.

■ Restablecer imagen

Puede recuperar todos los ajustes de imagen predeterminados de fábrica.

Pantalla de PC

❑ Configuración del software del PC (basado en Windows XP)

A continuación se muestra la configuración de pantalla de Windows para un ordenador típico. Probablemente la pantalla real de su PC sea distinta, según la versión concreta de Windows y de la tarjeta de vídeo que tenga. Aunque las pantallas reales sean diferentes, la información de configuración básica que se aplica en casi todos los casos es la misma. (En caso contrario, póngase en contacto con el fabricante del ordenador o con el distribuidor de Samsung.)

1. Primero, haga clic en 'Panel de control' en el menú Inicio de Windows.
2. Cuando aparezca la ventana del panel de control, haga clic en 'Apariencia y temas' y aparecerá un cuadro de diálogo.
3. Cuando aparezca la ventana del panel de control, haga clic en 'Pantalla' y aparecerá un cuadro de diálogo.
4. Seleccione la ficha 'Configuración' en el cuadro de diálogo. Configuración correcta del tamaño (resolución) : 1920 x 1080 píxeles
Si existe una opción de frecuencia vertical en el cuadro de diálogo de configuración de la pantalla, el valor correcto es '60' o '60 Hz'. En caso contrario, haga clic en 'Aceptar' y salga del cuadro de diálogo.

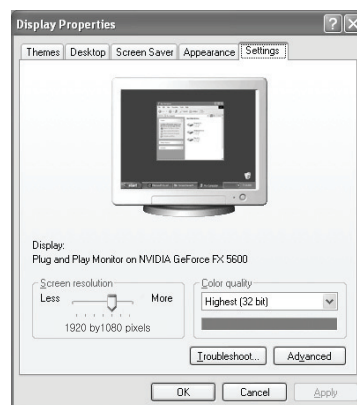

❑ Modos de pantalla

Tanto la posición en la pantalla como el tamaño varían dependiendo del tipo de monitor del PC y de su resolución. Se recomiendan las resoluciones de la tabla.

- Cuando se usa una conexión de cable HDMI/DVI, se debe conectar en el terminal HDMI IN 2(DVI).
- No se admite el modo entrelazado.
- El aparato puede funcionar incorrectamente si se selecciona un formato de vídeo que no sea estándar.
- Los modos Independiente y Compuesto no se admiten. SOG no se admite.
- Un cable VGA demasiado largo o de mala calidad puede provocar que se vea la imagen con ruido en los modos de resolución alta (1920 x 1080).

■ Entradas D-Sub y HDMI/DVI

Modo	Resolución	Frecuencia horizontal (kHz)	Frecuencia vertical (Hz)	Reloj de píxeles Frecuencia (MHz)	Polaridad de sincronización (H/V)
IBM	640 x 350	31.469	70.086	25.175	+ / -
	720 x 400	31.469	70.087	28.322	- / +
MAC	640 x 480	35.000	66.667	30.240	- / -
	832 x 624	49.726	74.551	57.284	- / -
	1152 x 870	68.681	75.062	100.000	- / +
VESA CVT	720 x 576	35.910	59.950	32.750	- / +
	1152 x 864	53.783	59.959	81.750	- / +
	1280 x 720	44.772	59.855	74.500	- / +
		56.456	74.777	95.750	- / +
1280 x 960	75.231	74.857	130.000	- / +	
VESA DMT	640 x 480	31.469	59.940	25.175	- / -
		37.861	72.809	31.500	- / -
		37.500	75.000	31.500	- / -
	800 x 600	37.879	60.317	40.000	+ / +
		48.077	72.188	50.000	+ / +
	800 x 600	46.875	75.000	49.500	+ / +
	1024 x 768	48.363	60.004	65.000	- / -
		56.476	70.069	75.000	- / -
		60.023	75.029	78.750	+ / +
	1152 x 864	67.500	75.000	108.000	+ / +
	1280 x 800	49.702	59.810	83.500	- / +
		62.795	74.934	106.500	- / +
	1280 x 960	60.000	60.000	108.000	+ / +
	1280 x 1024	63.981	60.020	108.000	+ / +
		79.976	75.025	135.000	+ / +
1360 x 768	47.712	60.015	85.500	+ / +	
1440 x 900	55.935	59.887	106.500	- / +	
	70.635	74.984	136.750	- / +	
1680 x 1050	65.290	59.954	146.250	- / +	
VESA DMT / DTV CEA	1920 x 1080p	67.500	60.000	148.500	+ / +
VESA GTF	1280 x 720	52.500	70.000	89.040	- / +
	1280 x 1024	74.620	70.000	128.943	- / -

Control del sonido

Cambio del estándar de sonido

Modo

Puede seleccionar el tipo de efecto de sonido especial que se va a utilizar mientras ve una emisión determinada.

■ Estándar / Música / Película / Voz clara / Personal

 Pulse el botón **TOOLS** para ver el menú **Herramientas**. También se puede configurar el modo de sonido seleccionando **Herramientas** → **Modo de sonido**.

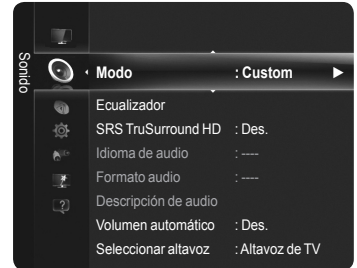

Ecualizador

Los parámetros de sonido pueden ajustarse para que se adapten a sus preferencias personales.

- **Modo** : Puede seleccionar el modo de sonido que se ajuste a sus preferencias personales.
- **Balance** : Ajusta el balance entre los altavoces izquierdo y derecho.
- **100Hz / 300Hz / 1KHz / 3KHz / 10KHz** (Ajuste ancho de banda) : Ajusta el nivel de las diferentes frecuencias de ancho de banda.
- **Rest.** : Restablece la configuración del ecualizador en los valores predeterminados.

SRS TruSurround HD → Des./Act.

SRS TruSurround HD es una tecnología combinada de TruSurround y FOCUS, TruBass.

SRS TruSurround HD permite disfrutar de un sonido surround virtual de 5.1 canales en los dos altavoces del televisor. Esta función proporciona no sólo bajos profundos sino que también mejora la resolución de las frecuencias altas.

 Pulse el botón **TOOLS** para ver el menú **Herramientas**. También se puede configurar **SRS TruSurround HD** seleccionando **Herramientas** → **SRS TS HD**.



TruSurround HD, SRS y el símbolo  son marcas comerciales de SRS Labs, Inc. La tecnología TruSurround HD está incorporada bajo licencia de SRS Labs, Inc.

Si al reproducir música el sonido del televisor no se oye correctamente, ajuste el ecualizador y **SRS TruSurround HD (Des./Act.)**.

Idioma de audio (sólo canales digitales)

Puede cambiar los valores predeterminados para los idiomas del audio. Muestra la información del idioma para el flujo de entrada.

Sólo se puede seleccionar uno de los idiomas que ofrece la emisora.

Formato audio → MPEG / Dolby Digital (sólo canales digitales)

Cuando el sonido se emite desde un altavoz principal y un receptor de audio, se puede originar un sonido de eco debido a las diferencias en la velocidad de decodificación entre el altavoz principal y el receptor de audio. En tales casos, use la función Altavoz de TV.

Sólo se puede seleccionar uno de los idiomas que ofrece la emisora.



Fabricado bajo licencia de Dolby Laboratories. Dolby y el símbolo de la doble D son marcas comerciales de Dolby Laboratories.

Descripción de audio (sólo canales digitales)

Es una función auxiliar de audio que proporciona una pista de audio adicional para personas con problemas de vista. Esta función maneja el flujo de audio de AD (Descripción de audio) cuando se envía desde el emisor con el audio principal. Los usuarios pueden activar o desactivar la descripción de audio y controlar el volumen.

Puede seleccionar estas opciones pulsando el botón **AD** del mando a distancia.

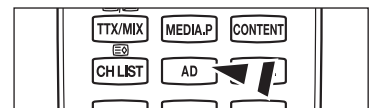

■ Descripción de audio → Des. / Act.

Activa o desactiva la función de descripción del audio.

■ Volumen

Ajusta el volumen de la descripción del audio.

Volumen está activo cuando **Descripción de audio** se configura como **Act.**

Volumen automático → Des. / Act.

Cada emisora tiene sus propias condiciones de señal y resulta incómodo ajustar el volumen cada vez que se cambia de canal. Esta función permite ajustar automáticamente el volumen de un canal disminuyendo la salida de sonido cuando la señal de modulación es alta o aumentando la salida de sonido cuando la señal de modulación es baja.

Seleccionar altavoz → Altavoz externo / Altavoz de TV

Si desea usar unos altavoces independientes, desactive el amplificador interno.

- Los botones **-** **+**, **MUTE** no funcionan si **Seleccionar altavoz** está establecido en **Altavoz externo**.
- Si se selecciona **Altavoz externo** en el menú **Seleccionar altavoz**, se limita la configuración del sonido.

	Altavoces internos del televisor	Salida de audio (Optical, R/L Out) para el sistema de sonido
	TV/Ext. /AV/Componente/ PC/HDMI	TV/Ext. /AV/Componente/PC/ HDMI
Altavoz de TV	Salida para altavoces	Salida de sonido
Altavoz externo	Silencio	Salida de sonido
Sin señal del vídeo	Silencio	Silencio

Selección de Sonido

Cuando la opción PIP está activada, se puede escuchar el sonido de la imagen secundaria (PIP).

- **Principal** : Se usa para escuchar el sonido de la imagen principal.
- **Sub** : Se usa para escuchar el sonido de la imagen secundaria.

Pulse el botón **TOOLS** para usar el menú **Herramientas**. También puede configurar el sonido de la imagen secundaria seleccionando **Herramientas** → **PIP** → **Selección de sonido**.

- Puede seleccionar esta opción cuando **PIP** está ajustado como **Act.**

Reinicio del sonido

- **Restablecer todo / Rest. modo sonido / Cancelar** : Puede restaurar la configuración del sonido con los valores predeterminados de fábrica.

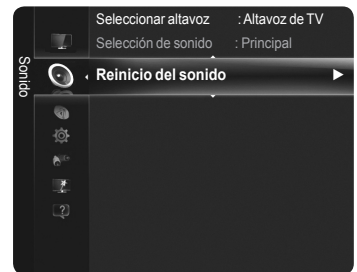

Selección del modo de sonido

Cuando se configura **Dual II**, el modo de sonido actual se muestra en la pantalla.

	Tipo de emisión	Indicación en pantalla		
NICAM Estéreo	Emisión normal (Audio estándar)	Mono (Uso normal)		
	Normal + NICAM Mono	NICAM	↔	Mono (Normal)
	NICAM-Estéreo	NICAM Stereo	↔	Mono (Normal)
	NICAM Dual-I/II	NICAM Dual-1	→	NICAM Dual-2 → Mono (Normal)
A2 Estéreo	Emisión normal (Audio estándar)	Mono (Uso normal)		
	Bilingüe o Dual-I/II	Dual I	↔	Dual II
	Estéreo	Estéreo	↔	Mono (mono forzado)

- Si la señal de estéreo es débil y el modo cambia de forma automática, cambie a mono.
- Esta función sólo está activa en la señal de sonido estéreo. Está desactivada en la señal de sonido monoaural.
- Esta función sólo está disponible en el modo **TV**.

Pulse el botón **TOOLS** para usar el menú **Herramientas**. También se puede seleccionar el modo de la imagen seleccionando **Herramientas** → **Dual I II**.

Descripción de las funciones

Configuración de la hora

Reloj

El ajuste del reloj es necesario para utilizar las distintas funciones de temporización del televisor.

- La hora actual aparecerá siempre que se pulse el botón **INFO**.
- Si desconecta el cable de alimentación, debe configurar el reloj de nuevo.

Modo de reloj

Se puede configurar la hora actual manual o automáticamente.

- **Auto** : Configure la hora automáticamente mediante la información de la hora de la emisión digital.
- **Manual** : Configure la hora actual manualmente.

Ajustar hora

Puede ajustar la hora actual manualmente.

- Establezca este elemento cuando configure **Modo de reloj** como **Manual**.
- Puede ajustar directamente **Mes, Día, Año, Hora, Minuto** con los botones numéricos del mando a distancia.

Temp. desc. → Des. / 30 min / 60 min / 90 min / 120 min / 150 min / 180 min

El temporizador de desconexión apaga automáticamente el televisor después de un período prefijado (30, 60, 90, 120, 150 y 180 minutos).

- Cuando el temporizador llega a 0, el televisor pasa al modo de espera de forma automática.
- Para cancelar la función **Temp. desc.** seleccione **Des.**.

Pulse el botón **TOOLS** para ver el menú **Herramientas**. También puede configurar el temporizador seleccionando **Herramientas** → **Temp. desc.**

Temporizador 1 / Temporizador 2 / Temporizador 3

Utilice esta función para que el televisor se encienda o apague a una hora concreta.

- **Hora encendido** : Establece la hora en que se encenderá el televisor.
- **Hora apagado** : Establece la hora en que se apagará el televisor.
- **Volumen** : Controla el nivel del volumen.
- **Fuente** : Seleccione el dispositivo TV, USB.
 - Si selecciona el **TV**, puede configurar Antena y Canal.
 - **Antena** : Selecciona aérea o de cable.
 - **Canal** : Selecciona el canal deseado.
 - Si selecciona **USB**, puede configurar el contenido.
 - **Contenido** : Selecciona el contenido deseado de **USB**.
 - Si no hay archivos de música en el USB o no se ha seleccionado la carpeta que contenga los archivos de música, el temporizador no funciona correctamente.
- **Repetir** : Seleccione **Una vez, Cada día, Lun~Vie, Lun~Sáb, Sáb~Dom** o **Manual**.
 - Con **Manual** seleccionado, pulse el botón ► para seleccionar el día de la semana. Pulse el botón **ENTER** sobre el día deseado; aparecerá la marca ✓.
- El nombre de la carpeta de USB admite 64 caracteres en inglés.
- Debe ajustar el reloj en primer lugar.
- Puede ajustar la hora, los minutos y el canal pulsando los botones numéricos del mando a distancia.
- Apagado automático**
Si activa el temporizador, el televisor se apagará si no se pulsa ningún botón durante 3 horas, después de que el temporizador lo haya puesto en marcha. Esta función sólo está disponible con el temporizador activado y evita el recalentamiento que se puede producir si el televisor está encendido durante demasiado tiempo.

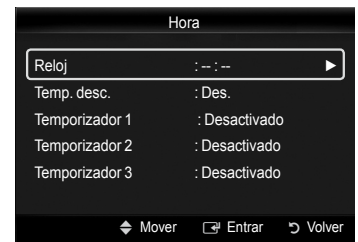

Configuración del menú de configuración

□ Idioma de menú

Puede configurar el idioma de los menús.

□ Emisión

■ Subtítulos

Se pueden activar o desactivar los subtítulos. Use este menú para configurar el modo de subtítulo. **Normal** es la opción básica y **Duro de oído** es la opción para personas con problemas de audición.

- **Subtítulos** → **Des.** / **Act.** : Activa o desactiva los subtítulos.

- **Modo** → **Normal** / **Duro de oído** : Establece el modo de los subtítulos.

- **Idioma de los subtítulos** : Establece el idioma de los subtítulos.

- Si el programa que se está viendo no admite la opción **Duro de oído**, automáticamente se activa **Normal** aunque se seleccione **Duro de oído**.

- El inglés es el idioma predeterminado cuando en una emisión no está disponible la selección de idiomas.

- También puede seleccionar estas opciones pulsando el botón **SUBT.** del mando a distancia.

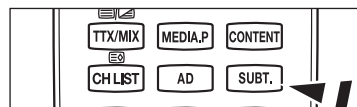
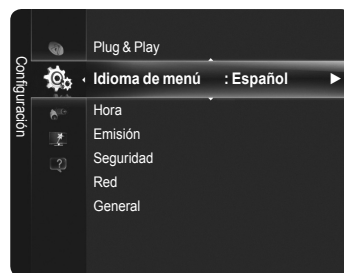

■ Texto digital → Inhabilitar / Habilitar

Si el programa se emite con texto digital, esta opción está habilitada.

- MHEG (Multimedia and Hypermedia Information Coding Experts Group -Grupo de expertos para la codificación de la información hipermedia y multimedia)**

Es una norma internacional para los sistemas de codificación de datos que se utilizan en hipermedia y multimedia. Es un nivel superior al sistema MPEG que incluye hipermedia vinculado a datos, como imágenes fijas, servicios de caracteres, animaciones, gráficos y archivos de vídeo así como datos multimedia. MHEG es una tecnología de interacción de tiempo de ejecución del usuario que se aplica en varios campos, como VOD (vídeo a la carta), ITV (televisión interactiva), EC (comercio electrónico), educación a distancia, teleconferencias, bibliotecas digitales y juegos

■ Idioma del teletexto

Se puede configurar el idioma del teletexto seleccionando el tipo de idioma.

- El inglés es el idioma predeterminado cuando en una emisión no está disponible la selección de idiomas.

■ Transparencia

- **Idioma principal audio / Idioma secundario audio / Idioma princ. subtítulos / Idioma sec. subtítulos / Idioma principal del teletexto / Idioma secundario del teletexto**

Con esta función los usuarios pueden seleccionar uno de los idiomas. El idioma seleccionado aquí se convierte en el predeterminado cuando se selecciona un canal. Si se cambia la configuración del idioma, las opciones de idioma de los subtítulos, del audio o del teletexto del menú Idioma se cambian automáticamente al idioma seleccionado. Las opciones Idioma de los subtítulos, Idioma de audio e Idioma del teletexto, del menú Idioma, muestran una lista de los idiomas admitidos en el canal actual y la selección se resalta. Si cambia la configuración del idioma, ésta sólo es válida en el canal actual. Los cambios de configuración no afectan a las opciones de idioma principal de los subtítulos, del audio o del teletexto del menú de preferencias.

■ Interfaz común

- **Instalación de la tarjeta CI(CI+)**

1. Puede adquirir el módulo del CAM de CI(CI+) por teléfono o en el distribuidor más cercano a su domicilio.

2. Inserte la TARJETA CI(CI+) en el CAM siguiendo la dirección de la flecha hasta que encaje.

3. Inserte el CAM con la TARJETA CI(CI+) instalada en la ranura para interfaz común.

- Inserte el CAM, siguiendo la dirección de la flecha, hasta el fondo, de modo que quede paralelo a la ranura.

4. Compruebe si se ven imágenes en un canal de señal codificada.

- **Menú CI(CI+)**

Permite al usuario realizar selecciones en el menú CAM proporcionado. Seleccione el menú CI(CI+) según el menú de la tarjeta PC.

- **Info. sobre la aplicación**

La interfaz común contiene y muestra información acerca del CAM insertado en la ranura CI(CI+).

La información de la aplicación insertada se refiere a la TARJETA CI(CI+). La instalación del CAM puede efectuarse con el televisor encendido o apagado.

- La 'TARJETA CI(CI+)' no se admite en algunos países, zonas o emisoras; consulte a su distribuidor local.

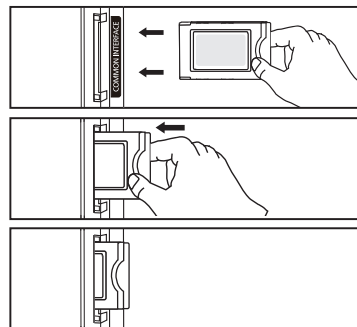

❑ Seguridad

☑ Algunos modelos requieren el código PIN cuando se utiliza **Plug & Play**.

■ Seguridad niños → Des. / Act.

Esta función permite bloquear el vídeo y el audio para evitar que los usuarios no autorizados (por ejemplo, los niños) puedan ver programas poco recomendables.

☑ Antes de que se muestre la pantalla de configuración, aparece la pantalla para la introducción del código PIN. Escriba su código PIN de 4 dígitos.

☑ El código PIN predeterminado para un televisor nuevo es '0-0-0-0'. Se puede cambiar el PIN seleccionando **Cambiar PIN** en el menú.

☑ Se pueden bloquear algunos canales en la lista de canales. (Consulte la página 14)

☑ **Seguridad niños** sólo está disponible en el modo **TV**.

■ Bloqueo paterno

Con esta función se puede impedir por medio de un código PIN (número de identificación personal) de 4 dígitos definido por el usuario que personas no autorizadas, como los niños, vean programas inadecuados.

☑ El elemento de clasificación paterna difiere según el país.

☑ Antes de que se muestre la pantalla de configuración, aparece la pantalla para la introducción del código PIN. Escriba su código PIN de 4 dígitos.

☑ El código PIN predeterminado para un televisor nuevo es '0-0-0-0'. Se puede cambiar el PIN seleccionando **Cambiar PIN** en el menú.

☑ Una vez establecida la clasificación, se muestra el símbolo "■".

☑ **Perm. todo / Bloq. todo** : Se pulsa para desbloquear o bloquear todos los programas de televisión.

■ Cambiar PIN

Se puede cambiar el número ID personal necesario para configurar el televisor.

☑ Antes de que se muestre la pantalla de configuración, aparece la pantalla para la introducción del código PIN. Escriba su código PIN de 4 dígitos. (Código PIN predeterminado: '0-0-0-0')

☑ Si ha olvidado el código PIN, pulse los botones del mando a distancia en la siguiente secuencia para reiniciar el PIN a '0-0-0-0': **POWER** (apagar), **MUTE**, **8**, **2**, **4**, **POWER** (encender).

❑ General

■ Modo Juego → Des. / Act

Si conecta una consola de videojuegos, como PlayStation™ o Xbox5™, podrá disfrutar de sensaciones más realistas seleccionando el menú de juegos.

• Si el Modo Juego está encendido

- El modo **Imagen** cambia automáticamente a **Estándar** y no se puede cambiar.

- El modo **Sonido** cambia automáticamente a **Personal** y no se puede cambiar. Ajuste el sonido con el ecualizador.

- El modo **Rest.** del menú **Sonido** se activa. La función **Rest.** inicializa la configuración del ecualizador con los valores predeterminados de fábrica.

☑ **Modo Juego** no está disponible en el **modo normal** de TV o **Modo Juego** está establecido como **Des.**

☑ Si la calidad de la imagen es deficiente cuando un dispositivo externo está conectado a TV, compruebe si la opción **Modo Juego** está configurada como **Act.**

☑ Si visualiza el menú de TV en el **modo Juego**, la pantalla tiembla ligeramente.

☑ La marca  que aparece en la pantalla indica que la opción **Modo Juego** está activa con la fuente seleccionada.

☑ Esta función sólo admite la función de juegos.

☑ **Modo Juego** no está disponible en el modo **PC**.

■ BD Wise → Des. / Act.

BD Wise es una función que permite configurar automáticamente la condición óptima de todos los dispositivos Samsung conectados compatibles con **BD Wise**.

☑ Esta función sólo está activa cuando un dispositivo externo está conectado al televisor a través de **HDMI**.

☑ Cuando **BD Wise** está configurado como **Act.**, el modo de imagen se configura automáticamente según las mejores condiciones.

■ Ahorro energía → Des. / Bajo / Medio / Alto / Imagen desact.

Esta función ajusta el brillo del televisor, lo cual reduce el consumo de energía. Si desea ver la televisión por la noche, ajuste la opción del modo **Ahorro energía** en **Alto**; sus ojos se lo agradecerán y, además, reducirá el consumo de energía.

Si se selecciona **Imagen desact.**, la pantalla se apaga y sólo se puede oír el sonido. Pulse cualquier botón para salir de **Imagen desact.**

☑ En el menú **Herramientas**, la función **Imagen desact.** no se admite.

 Pulse el botón **TOOLS** para ver el menú **Herramientas**. También puede configurar la opción Ahorro energía seleccionando **Herramientas** → **Ahorro energía**.

■ **Transparencia de menú**



Puede definir la transparencia de los menús.

- **Brillo** : Establece el menú en pantalla como normal.
- **Oscuro** : Establece el menú en pantalla como opaco.

■ **Melodía** → **Des.** / **Bajo** / **Medio** / **Alto**

El volumen del sonido de la melodía del encendido y del apagado del televisor se puede configurar.

La melodía no se reproduce

- Cuando no hay salida de sonido desde el televisor porque se ha activado el botón  **MUTE**.
- Cuando no hay salida de sonido desde el televisor porque se ha pulsado el botón **—**  (Volumen).
- Cuando la función **Temp. desc.** ha apagado el televisor.

■ **Efecto de luz** (PS58B680/PS63B680 sólo)

Se puede apagar o encender el LED azul del frontal del televisor según las circunstancias. Use esta función para ahorrar energía o si el LED le molesta a la vista.

- **Des.** : El LED azul siempre está apagado.
- **En espera** : El LED azul se enciende cuando el TV está en modo de espera y se apaga cuando se enciende el televisor.
- **Viendo TV** : El LED azul se enciende cuando se ve la televisión y se apaga cuando se apaga el televisor.
- **Siempre** : El LED está siempre encendido.

Configure la opción **Efecto de luz** en **Des.** para reducir el consumo de energía.

Visualización PIP (Imagen en imagen)

Puede mostrar una imagen secundaria dentro de la imagen principal de un programa de TV o entrada de vídeo. De esta forma puede ver una imagen del programa de TV o de la entrada de vídeo desde cualquier equipo conectado mientras ve la imagen principal.

Puede notar que la imagen de la ventana PIP llega a ser ligeramente artificial cuando utiliza la pantalla principal para visualizar juegos o karaoke.

 Pulse el botón **TOOLS** para usar el menú **Herramientas**. También puede establecer la configuración PIP relacionada seleccionando **Herramientas** → **PIP**.

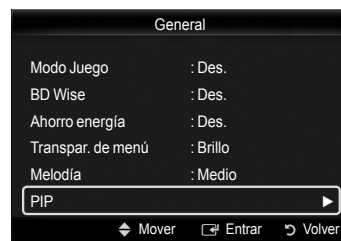

PIP → **Des.** / **Act.**

Puede activar o desactivar la función **PIP**.

Imagen principal	Imagen secundaria
Componente	
HDMI1, HDMI2/DVI, HDMI3,HDMI4	TV
PC	

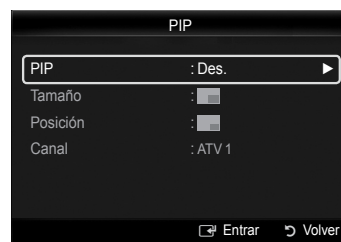

■ **Tamaño** → / / /

Puede seleccionar el tamaño de la imagen secundaria.

Si la imagen principal está en modo HDMI, la opción Tamaño está disponible.

■ **Posición** → / / /

Puede seleccionar la posición de la imagen secundaria.

En el modo doble (, ) mode, **Posición** no se puede seleccionar.

■ **Canal**

Puede seleccionar un canal para la imagen secundaria.

Programa admitido

Aviso legal

Puede ver el aviso legal y el descargo de responsabilidad general referentes al contenido y los servicios de terceros.

■ Descargo respons. gral.

Es el servicio de aviso legal completo referente a Internet@TV.

- El descargo de responsabilidad puede variar según el país.
- Puede desplazarse a la página anterior o siguiente con los botones ◀ o ▶.

Guía de producto

La guía del producto proporciona información sobre las características más importantes del televisor.

- Si desea más información, consulte el elemento deseado.

Auto diagnostic

■ Prueba de imagen

Si cree que tiene un problema con la imagen, efectúe la prueba de imagen. Compruebe el patrón del color en la pantalla para ver si persiste el problema.

- En la pantalla aparece el mensaje **¿El problema aún existe con esta foto?**.
Si no se muestra el patrón de prueba o hay ruido en el patrón de prueba, seleccione **Sí**. Si el patrón de prueba se muestra correctamente, seleccione **No**.
 - **Sí** : Puede haber un problema en el televisor. Póngase en contacto con el Centro de llamadas para obtener ayuda.
 - **No** : Puede haber un problema en el equipo externo. Compruebe las conexiones. Si el problema continúa, consulte el manual del usuario del dispositivo externo.

■ Prueba de sonido

Si cree que tiene un problema con el sonido, efectúe la prueba de sonido. Compruebe el sonido reproduciendo una melodía en el televisor.

- En la pantalla aparece el mensaje **¿Continúa el problema con esta prueba de sonido?**. Si durante la prueba de sonido sólo se oye sonido de un altavoz o no se oye ningún sonido, seleccione **Sí**. Si desde los altavoces se oye sonido, seleccione **No**.
 - **Sí** : Puede haber un problema en el televisor. Póngase en contacto con el Centro de llamadas para obtener ayuda.
 - **No** : Puede haber un problema en el equipo externo. Compruebe las conexiones. Si el problema continúa, consulte el manual del usuario del dispositivo externo.
 - Si no oye sonido a través de los altavoces del televisor, antes de realizar la prueba de sonido compruebe que **Seleccionar altavoz** esté configurado como **Altavoz de TV** en el menú Sonido.
 - La melodía se debe oír durante la prueba aunque **Seleccionar altavoz** esté establecido como **Altavoz externo** o se haya silenciado el sonido con el botón **MUTE**.
- #### ■ Información de señal (sólo canales digitales)
- Se puede ajustar la antena para mejorar la recepción de los canales digitales disponibles.
- Si el medidor de la intensidad de la señal indica que ésta es débil, mueva la antena para aumentar la intensidad de la señal. Siga ajustando la antena hasta que encuentre la mejor posición para recibir la señal más fuerte.

❑ Software superior

Para mantener el producto actualizado con las nuevas funciones de la televisión digital se envían periódicamente actualizaciones de software como parte de la señal normal de televisión. Automáticamente se detectan estas señales y se muestra una pantalla de actualización del software. Se presenta la opción de instalar la actualización.

■ POR USB

Inserte una unidad USB que contenga la actualización del firmware en el televisor. No desconecte la alimentación ni extraiga la unidad USB mientras se aplican las actualizaciones. El televisor se apagará y se encenderá automáticamente después de completar la actualización del firmware. Después de realizar la actualización compruebe la versión del firmware. Cuando se actualiza el software, la configuración del vídeo y audio que se haya efectuado vuelve a la configuración predeterminada (de fábrica).

■ Por canal

Actualiza el software a través de una señal de emisión.

- Si la función se selecciona durante el periodo de transmisión del software, busca el software disponible y lo descarga.
- El tiempo necesario para la descarga del software lo determina el estado de la señal.

■ Modo suspensión

Para continuar con la actualización del software con el conmutador de encendido principal activado, seleccione Act. pulsando los botones ▲ o ▼. 45 minutos después de haber entrado en el modo de suspensión, se inicia automáticamente una actualización manual. Dado que la alimentación de la unidad está activada internamente, la pantalla puede encenderse ligeramente. Este fenómeno puede durar 1 hora mientras la actualización del software se completa.

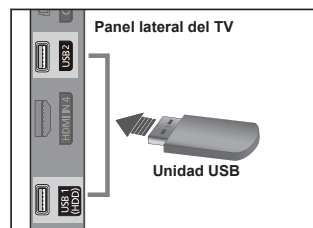

■ Software alternativo

Reemplace el software actual por otro alternativo.

- Si se ha cambiado el software, se muestra el software existente.
- Puede cambiar el software actual a uno alternativo mediante **Software alternativo**.

❑ Guía de conexión HD

Se muestran unas breves instrucciones sobre cómo obtener el mejor rendimiento del nuevo HDTV. Se proporciona el método de conexión de los dispositivos de alta definición.

- Puede desplazarse a la página anterior o siguiente con los botones ◀ o ▶.

❑ Contacto con Samsung

Puede conocer los datos del centro de llamadas, la página web y obtener información de los productos de Samsung.

Fuentes / Editar nombre

❑ Fuentes

Utilice este menú para seleccionar TV u otras fuentes de entrada externas como reproductores de DVD o receptores de cable y satélite (decodificadores) conectados al televisor. Permite seleccionar la fuente de entrada que se prefiera.

■ TV, Ext.1, Ext.2, AV, Componente, PC, HDMI1, HDMI2/DVI, HDMI3, HDMI4, USB.

- Sólo se puede elegir los dispositivos externos que estén conectados al televisor. En Fuentes, las entradas conectadas se resaltan y se ordenan en la parte superior. Las entradas que no están conectadas se ordenan en la parte inferior.

Uso de los botones de colores del mando a distancia con la lista de fuentes

- **Rojo (Actualizar)** : Actualiza los dispositivos externos conectados.
- **TOOLS (Herramientas)** : Muestra los menús **Editar nombre** e **Información**.

- Pulse el botón **SOURCE** del mando a distancia para ver una fuente de señal externa.

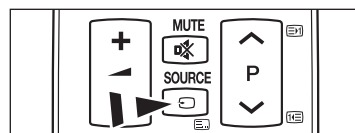
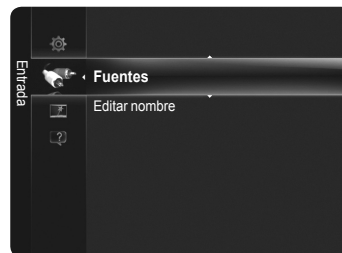

❑ Editar nombre

Puede dar un nombre al dispositivo conectado en los terminales de entrada; de esta manera será más fácil seleccionar el dispositivo de entrada.

■ Vídeo / DVD / Cable STB / Satélite STB / PVR STB / Receptor AV / Juego / Videocámara / PC / DVI / DVI PC / TV / IPTV / Blu-ray / HD DVD / DMA

- Cuando se conecta un ordenador con una resolución de 1920 x 1080 a 60 Hz al puerto HDMI IN 2 (DVI), se debe configurar el modo **HDMI2/DVI** del PC en Editar nombre del modo Entrada.

Conexión de la red

Conexión de red para DLNA, descarga de Internet-Biblioteca de contenidos, Internet@TV y Centro red doméstica.

Conexión con la red - Cable

Conexión LAN para un entorno DHCP

A continuación se describe el procedimiento para configurar la red mediante el protocolo de configuración dinámica de host (DHCP). Dado que la dirección IP, la máscara de subred, la puerta de enlace y el DNS se asignan automáticamente cuando se selecciona DHCP, no es necesario introducirlos manualmente.

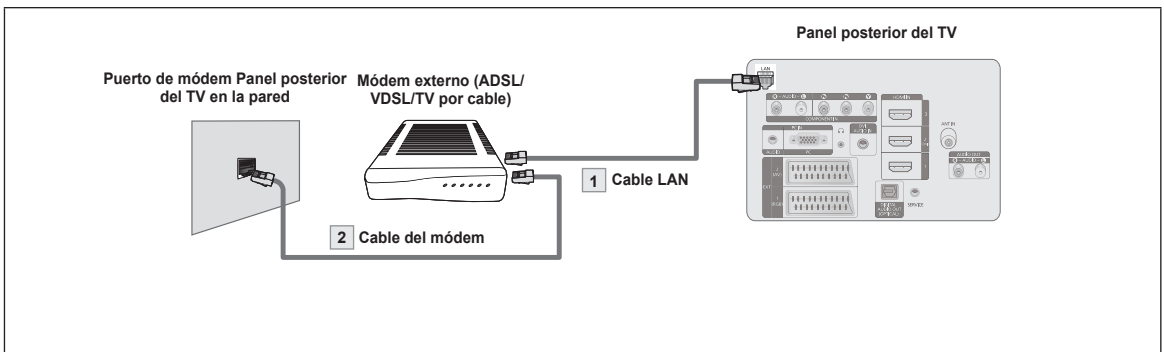

1. Conecte el puerto LAN del panel posterior del televisor y el módem externo con un cable LAN.
2. Conecte el puerto LAN de la pared y el módem externo con un cable de módem.

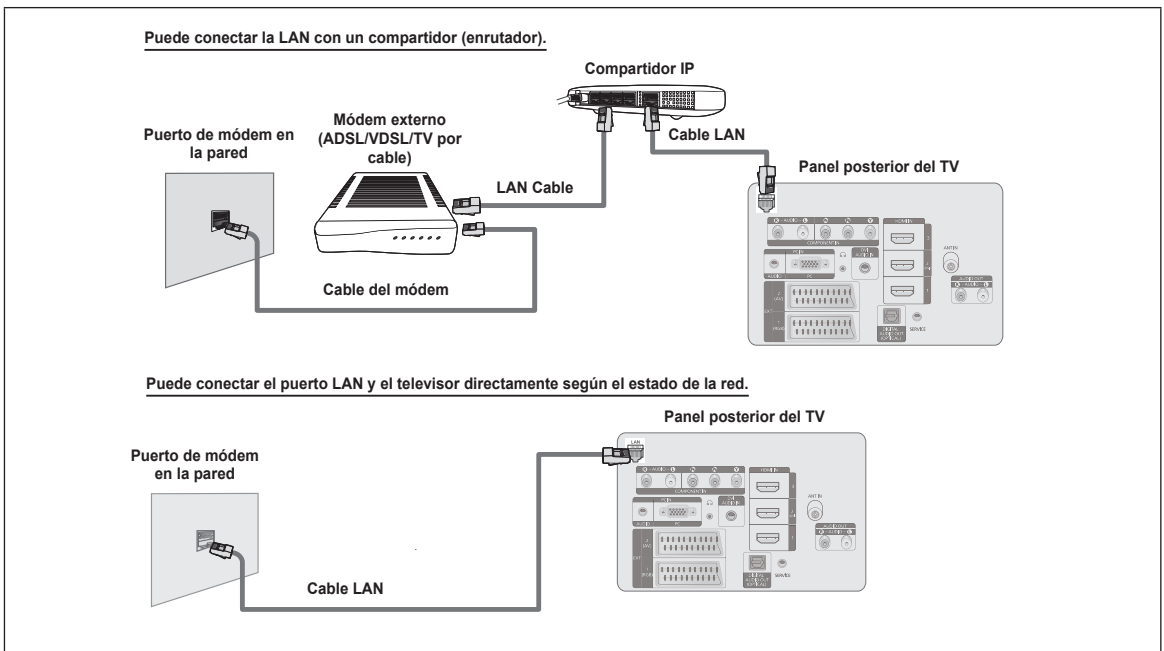

- ☑ Los terminales (la posición del puerto y el tipo) del dispositivo externo pueden variar según el fabricante.
- ☑ Si falla la asignación de la dirección IP por el servidor DHCP, apague el módem externo, vuelva a encenderlo al menos después de 10 segundos e inténtelo de nuevo.
- ☑ Para la conexión entre el módem externo y el compartidor (enrutador), consulte el manual del usuario del producto correspondiente.
- ☑ Puede conectar el televisor a la LAN directamente sin usar compartidor (enrutador).
- ☑ No se puede usar un módem ADSL de tipo de conexión manual ya que no admite DHCP. Se debe usar un módem ADSL de tipo de conexión automática.

■ Conexión LAN para un entorno IP estático

A continuación se describe el procedimiento para configurar la red con una dirección IP estática. Se debe introducir manualmente la dirección IP, la máscara de subred, la puerta de enlace y el DNS proporcionados por el proveedor de servicios de Internet (ISP).

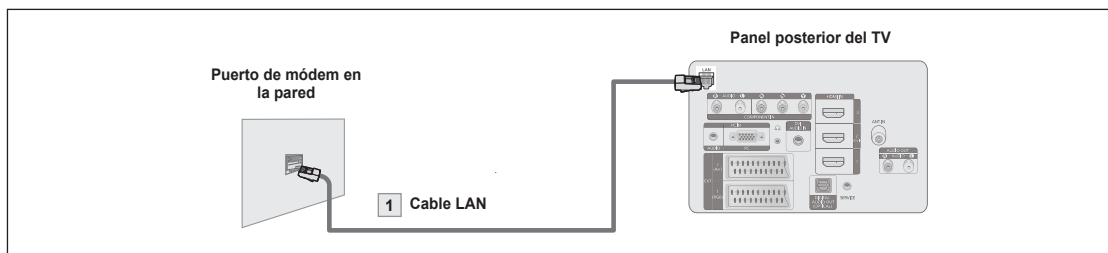

1. Conecte el puerto [LAN] del panel posterior del televisor y el puerto LAN de la pared con un cable LAN.

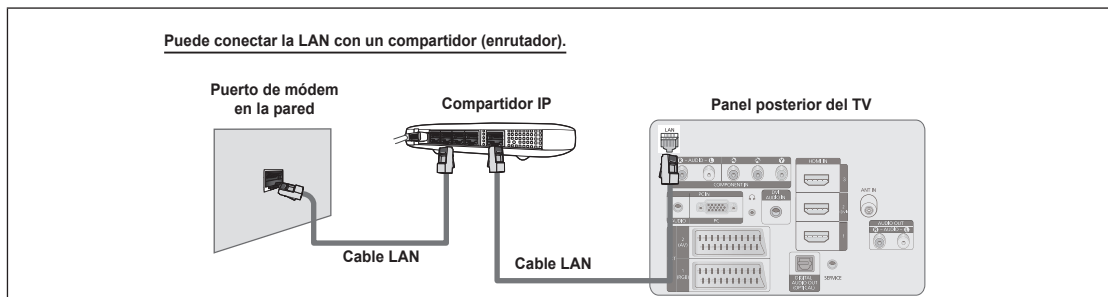

- ✓ Los terminales (la posición del puerto y el tipo) del dispositivo externo pueden variar según el fabricante.
- ✓ Si usa una dirección IP estática, su ISP le informará de la dirección IP, la máscara de subred, la puerta de enlace y el DNS. Debe introducir estos valores para completar la configuración de la red. Si no los conoce, consulte a su administrador de la red.
- ✓ Para obtener información sobre cómo configurar y conectar un compartidor (enrutador), consulte el manual del usuario del producto correspondiente.
- ✓ Puede conectar el televisor a la LAN directamente sin usar compartidor (enrutador).
- ✓ Si usa un compartidor IP (enrutador IP) que admite DHCP, puede configurar el dispositivo como DHCP o IP estático.
- ✓ Para saber cómo usar una dirección IP estática, consulte a su proveedor de servicios de Internet.

□ Conexión con la red - Inalámbrica

Es posible conectar a la red de manera inalámbrica a través de un compartidor IP inalámbrico.

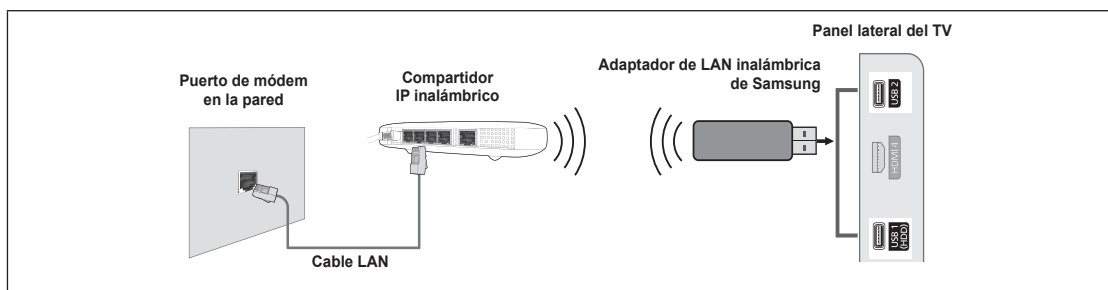

1. Conecte el 'adaptador de LAN inalámbrica de Samsung' en el terminal **USB1(HDD)** o **USB2** del televisor.
- ✓ Para utilizar una red inalámbrica necesita el 'adaptador de LAN inalámbrica de Samsung'.
 - ✓ El adaptador de LAN inalámbrica de Samsung se vende por separado. El adaptador de LAN inalámbrica WIS09ABGN se ofrece a través de distribuidores seleccionados, sitios web de comercio electrónico y Samsungparts.com.
 - ✓ Para utilizar una red inalámbrica, el televisor debe estar conectado a un compartidor IP inalámbrico.
 - ✓ Si el compartidor IP inalámbrico admite DHCP, el televisor puede utilizar DHCP o una dirección IP estática para conectarse a la red inalámbrica.
 - ✓ El adaptador de LAN inalámbrica de Samsung es compatible con IEEE 802.11A, IEEE 802.11B, IEEE 802.11G e IEEE 802.11N. Si reproduce el vídeo DLNA en una conexión IEEE 802.11B/G, es posible que el vídeo no se reproduzca correctamente.
 - ✓ Si el compartidor IP inalámbrico permite activar o desactivar la función de conexión Ping, actívela.
 - ✓ Seleccione un canal para el compartidor IP inalámbrico que no se esté usando en ese momento. Si el canal ajustado para el compartidor IP inalámbrico lo está usando en ese momento otro dispositivo cercano, se producirán interferencias y es posible que la comunicación falle.

Continúa...

- Si se aplica un sistema de seguridad distinto de los sistemas que se muestran a continuación, no funcionará con el televisor.
 - Cuando se aplica la clave de seguridad para el punto de acceso (compartidor IP inalámbrico) sólo se admiten las opciones siguientes.
 - 1) Modo de autenticación : OPEN, SHARED, WPAPSK, WPA2PSK
 2. Tipo de cifrado : WEP, TKIP, AES
 - Cuando se aplica la clave de seguridad para el modo Ad-hoc, sólo se admiten las opciones siguientes.
 - 1) Modo de autenticación : SHARED, WPANONE
 2. Tipo de cifrado : WEP, TKIP, AES
- Si el punto de acceso admite WPS (Configuración protegida Wi-Fi), puede conectarse a la red vía PBC (Configuración del botón) o PIN (Número de identificación personal). De cualquier modo, WPS configurará automáticamente las claves SSID y WPA.
- Si el dispositivo no está certificado, quizás no se conecte al televisor a través del 'adaptador de LAN inalámbrica de Samsung'.

Configuración de la red

Tipo de red

Seleccione Cable o Inalámbr. como método para conectar con la red.

- El menú sólo se activa si está conectado el 'adaptador de LAN inalámbrica de Samsung'.
 - **Cable** : Conecte la red mediante un cable.
 - **Inalámbr.** : Conecte la red de modo inalámbrico.

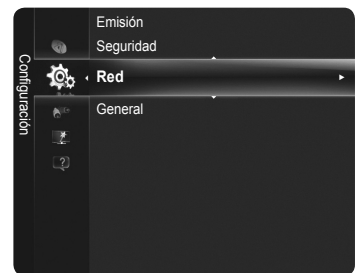

Configuración de red

■ Configuración de red por cable (cuando Tipo de red está configurado como Cable)

- Compruebe si el cable LAN está conectado.
 - **Config. protocolo Internet** → **Auto** / **Manual**
 - **Prueba de red** : Puede comprobar o confirmar el estado de conexión de la red después de configurarla.

Cuando no pueda conectarse a una red cableada

Si su proveedor de servicios de Internet ha registrado la dirección MAC del dispositivo utilizado para conectarse a Internet por primera vez y autentifica la dirección MAC cada vez que se conecta a Internet, el televisor quizás no pueda conectarse a Internet ya que la dirección MAC difiere de la del dispositivo (PC). En tal caso, solicite a su proveedor de servicios de Internet que le explique el procedimiento para conectar dispositivos que no sean un ordenador (por ejemplo su televisor) a Internet. Si su proveedor de servicios de Internet necesita un ID o una contraseña para conectarse a Internet (red), su televisor quizás no pueda conectarse a Internet. En tal caso, debe introducir su ID o contraseña cuando se conecte a Internet mediante un compartidor de Internet (enrutador). La conexión de Internet puede fallar por problemas del servidor de seguridad. En este caso, póngase en contacto con el proveedor de servicios de Internet. Si no puede conectarse a Internet aunque haya seguido el procedimiento de su proveedor de servicios de Internet, debe ponerse en contacto con el centro de servicio técnico de Samsung Electronics.

■ Configuración de red por cable - Auto

Si se conecta el cable LAN y se admite DHCP, los ajustes del protocolo de Internet (IP) se configurarán automáticamente. Compruebe si el cable LAN está conectado.

1. Establezca **Tipo de red** como **Cable**.
2. **Seleccione Configuración de red por cable**.
3. **Establezca Config. protocolo Internet** como **Auto**.
- El protocolo de Internet se configura automáticamente
4. **Seleccione Prueba de red** para comprobar la conectividad de la red.

■ Configuración de red por cable - Manual

Para conectar el televisor a la LAN mediante una dirección IP estática, se debe configurar el protocolo de Internet (IP).

- Compruebe si el cable LAN está conectado. (Página 28)
 1. Establezca **Tipo de red** como **Cable**.
 2. **Seleccione Red de cable**.
 3. Establezca **Config. protocolo Internet** como **Manual**.
 4. Configure **Dirección IP**, **Máscara de subred**, **Puerta de enlace** y **Servidor DNS**.
 - Pulse los botones numéricos del mando a distancia para configurar la red manualmente.
 5. **Seleccione Prueba de red** para comprobar la conectividad de la red.

[Continúa...](#)

■ **Config. red inalámbr. (cuando Tipo de red se establece como Inalámbr.)**

- El menú sólo se activa si está conectado el 'adaptador de LAN inalámbrica de Samsung'. (Página 29)
- **Config. protocolo Internet → Auto / Manual**
- **Prueba de red** : Puede comprobar o confirmar el estado de conexión de la red después de configurarla.

Cuando no pueda conectarse a un punto de acceso

Su televisor quizás no pueda encontrar un punto de acceso (PA) que esté configurado como un tipo SSID privado. En tal caso, cambie la configuración del PA y vuelva a intentar la operación. Si su proveedor de servicios de Internet ha registrado la dirección MAC del dispositivo utilizado para conectarse a Internet por primera vez y autentifica la dirección MAC cada vez que Ud. se conecta a Internet, su televisor quizás no pueda conectarse a Internet ya que la dirección MAC difiere de la del dispositivo (PC). En tal caso, solicite a su proveedor de servicios de Internet que le explique el procedimiento para conectar dispositivos que no sean un ordenador (por ejemplo su televisor) a Internet. Si no puede conectarse a Internet aunque haya seguido el procedimiento de su proveedor de servicios de Internet, debe ponerse en contacto con el centro de servicio técnico de Samsung Electronics a través de 1-800-SAMSUNG.

• **Seleccionar una red**

- Punto de acceso : Se puede seleccionar el compartidor IP que utilizar cuando se configura una red inalámbrica.
- Si algún punto de acceso no aparece en la lista de selección de redes, pulse el botón rojo.
- Cuando se establezca la conexión, volverá a la pantalla automáticamente.
- Si ha seleccionado un punto de acceso con autenticación de seguridad: Aparece la pantalla de la clave de seguridad. Especifique la clave de seguridad y pulse el botón azul del mando a distancia.
- Si el tipo de cifrado de seguridad es WEP, podrá utilizar 0~9 y A~F cuando especifique la clave de seguridad.



Botón	Función
▲/▼/◀/▶	Mueve la selección arriba/abajo/izquierda/derecha.
ENTER↵	Introduce el carácter seleccionado.
Botón rojo	Cambiar entre letras mayúsculas y minúsculas.
Botón verde	Permite borrar un carácter introducido.
Botón azul	Pulse este botón para terminar de introducir la clave de seguridad.

□ **Conexión WPS (Configuración protegida Wi-Fi)**

- Si la clave de seguridad ya está configurada : En la lista de puntos de acceso, seleccione **WPS**.

Puede seleccionar **PBC**, **PIN**, **Clave seguridad**.

- Conexión mediante **PBC** : Seleccione un **PBC** (Configuración del botón). Pulse el botón **PBC** en el punto de acceso (PA) antes de 2 minutos y espere a que se efectúe la conexión.

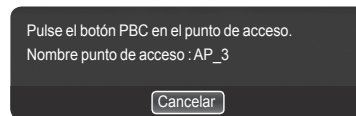
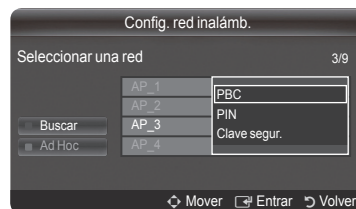

- Conexión mediante **PIN** : Seleccione un **PIN** (Número de identificación personal).
- Se muestra un mensaje con el código PIN. Escriba el código PIN en el dispositivo del punto de acceso antes de 2 minutos. Seleccione **Aceptar** y espere a que se efectúe la conexión.

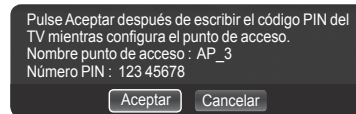

- Si ésta no funciona correctamente, vuelva a intentarlo
- Cuando la conexión no se establece ni siquiera después de intentarlo de nuevo, reinicie el punto de acceso. Consulte el manual de cada punto de acceso.

- Conexión mediante **Clave seguridad** : Al seleccionar **Clave seguridad**, se muestra la ventana de entrada. Escriba la clave de seguridad y pulse el botón **ENTER**↵.



- Si ésta no funciona correctamente, vuelva a intentarlo

- Si la clave de seguridad no está configurada: Cuando no se ha establecido la configuración de seguridad de un punto de acceso que admita WPS, puede seleccionar **PBC**, **PIN**, **Sin seguridad**. **Sin seguridad** permite la conexión directa al punto de acceso sin utilizar la función WPC.

El procedimiento de **PBC**, **PIN** es el mismo que el anterior. Consúltelo si la clave de seguridad ya está configurada.

Si ésta no funciona correctamente, vuelva a intentarlo

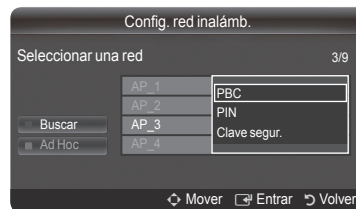

- **Ad Hoc** : Puede conectarse a un dispositivo móvil sin punto de acceso a través de una mochila USB inalámbrica mediante una red par a par.

- Cómo conectarse al nuevo **Ad hoc**

1. Elija **Seleccionar una red** para que se muestre una lista de dispositivos.

2. En la lista de dispositivos, pulse el botón azul del mando a distancia o seleccione **Ad Hoc**.

Se muestra el mensaje **El sistema de red existente puede tener una funcionalidad limitada. ¿Desea cambiar la conexión de la red?**

3. Introduzca el **Nombre de la red (SSID)** y la Clave seguridad generados en el dispositivo con el que se desea conectar.

- Cómo conectarse a un dispositivo **Ad Hoc** existente

1. Elija **Seleccionar una red** para que se muestre la lista de dispositivos.

2. Seleccione el dispositivo que desee en la lista.

3. Si se ha aplicado la clave de seguridad, introdúzcala de nuevo.

Si la red no funciona normalmente, compruebe de nuevo el Nombre de la red (**SSID**) y la **Clave seguridad**. El motivo del funcionamiento incorrecto puede ser que la **Clave seguridad** no sea correcta.

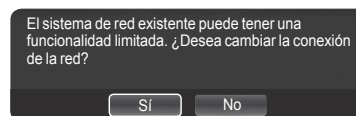

■ **Wireless Network Setup - Auto**

Si desea conectar el punto de acceso, éste debe admitir DHCP.

Sólo los dispositivos compatibles con el modo Ad-hoc se pueden conectar sin DHCP.

1. Establezca **Tipo de red** como **Inalámbr.**.

2. Seleccione **Config. red inalámbr.**.

3. Establezca **Config. protocolo Internet** como **Auto**.

El protocolo de Internet se configura automáticamente.

4. Seleccione una red mediante **Seleccionar una red**.

5. Seleccione **Prueba de red** para comprobar la conectividad de la red.

■ **Config. red inalámbr. - Manual**

Para conectar la red de modo inalámbrico mediante una dirección IP estática, se debe configurar el protocolo de Internet (IP). (Consulte la página 29.)

Para obtener información más detallada sobre la dirección IP estática, consulte el manual del usuario del compartidor IP inalámbrico.

1. Establezca **Tipo de red** como **Inalámbr.**.

2. Seleccione **Config. red inalámbr.**.

3. Establezca **Config. protocolo Internet** como **Manual**.

4. Configure **Dirección IP**, **Máscara de subred**, **Puerta de enlace** y **Servidor DNS**.

Pulse los botones numéricos del mando a distancia para configurar la red manualmente.

5. Seleccione un punto de acceso mediante **Seleccionar punto de acceso**.

6. Seleccione **Prueba de red** para comprobar la conectividad de la red.

Conexión de un dispositivo USB

1. Pulse el botón **POWER** para encender el televisor.
2. Conecte un dispositivo **USB** que contenga archivos de fotos o música al terminal **USB** que se encuentra en el lateral del televisor.

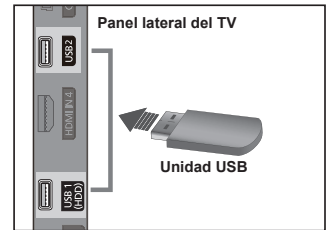

- ☑ El terminal USB 1(HDD) también se usa como terminal HDD. HDD (unidad de disco duro) es un dispositivo que almacena datos codificados digitalmente.
- ☑ **Media Play** sólo admite dispositivos USB de clase de almacenamiento masivo (MSC). MSC es un dispositivo de clase de almacenamiento masivo sólo de transporte de gran capacidad. Ejemplos de MSC son las unidades de almacenamiento en miniatura, los lectores de tarjetas Flash y las unidades de disco duro de USB (no se admiten concentradores de USB).
- ☑ MTP (Protocolo de transferencia de recursos) no se admite.
- ☑ El sistema de archivos sólo admite FAT16/32 (el sistema de archivos NTFS no se admite).
- ☑ Conecte un disco duro de USB al puerto reservado, el puerto USB1 (HDD). Sin embargo, si el dispositivo conectado precisa una gran potencia, es posible que el puerto USB1 (HDD) no admita el dispositivo.
- ☑ Ciertos tipos de cámara digital USB y dispositivos de audio quizás no sean compatibles con este televisor.
- ☑ Conecte directamente con el puerto USB del televisor. Si utiliza una conexión con un cable independiente, puede haber problemas de compatibilidad con el USB.
- ☑ Antes de conectar el dispositivo al televisor, haga una copia de seguridad de sus archivos para evitar daños o pérdidas de datos. SAMSUNG no se hace responsable por cualquier daño en los archivos o pérdida de datos.
- ☑ No desconecte el dispositivo USB mientras se esté cargando.
- ☑ MSC admite archivos MP3 y JPEG, mientras que un dispositivo PTP sólo admite archivos JPEG.
- ☑ Se admite el formato JPEG secuencial.
- ☑ Cuanto mayor sea la resolución de la imagen, más tiempo tardará en visualizarse en la pantalla.
- ☑ La resolución JPEG máxima admitida es 15360 x 8640 píxeles.
- ☑ Con archivos dañados o que no se admiten, se muestra el mensaje **Formato de archivo no admitido**.
- ☑ Si hay más de 4000 archivos de fotografías (o el número de archivos de música supera los 3000), es posible que no se muestre ningún archivo que supere el límite de los 4000 en la Lista de fotos (o Lista de música).
- ☑ Los archivos MP3 con DRM descargados desde un sitio de pago no se pueden reproducir.
- ☑ DRM (Gestión de derechos digitales) impide los usos ilegales de recursos digitales para proteger el copyright.
- ☑ Cuando se desplaza a una foto, la carga puede tardar varios segundos. En este punto, el icono de carga aparecerá en la pantalla.

☐ Uso de los botones del mando a distancia en el menú **Media Play**

Botón	Función
▲/▼/◀/▶	Mover el cursor y seleccionar una opción.
ENTER	Seleccionar la opción marcada. Reproducir o hacer una pausa mientras se está reproduciendo una presentación o un archivo de música.
▶ / ◻	Reproducir o hacer una pausa en la presentación o el archivo de música.
RETURN	Volver al menú anterior..
TOOLS	Ejecutar diversas funciones desde los menús de fotos y música.
◻	Detener la presentación o el archivo de música.
◀◀ / ▶▶	Saltar al grupo anterior/Saltar al grupo siguiente.
INFO	Mostrar información del archivo.
MEDIA.P	Acceder al o salir del modo Media Play .



DivX® Certified to play DivX® video, including premium content.

ABOUT DIVX VIDEO: DivX® is a digital video format created by DivX, Inc. This is an official DivX Certified device that plays DivX video. Visit www.divx.com for more information and software tools to convert your files into DivX video.

ABOUT DIVX VIDEO-ON-DEMAND: This DivX Certified® device must be registered in order to play DivX Video-on-Demand (VOD) content. To generate the registration code, locate the DivX VOD section in the device setup menu. Go to vod.divx.com with this code to complete the registration process and learn more about DivX VOD.

Uso de la función Media Play

Permite ver y reproducir archivos de fotos o música guardados en un dispositivo de clase de almacenamiento masivo (MSC) USB. Puede que no funcione correctamente con archivos multimedia sin licencia.

□ Uso del menú Media Play

1. Pulse el botón MENU. Pulse los botones ▲ o ▼ para seleccionar **Aplicación** y, a continuación, pulse el botón ENTER.
2. Pulse los botones ▲ o ▼ para seleccionar **Media Play (USB & DLNA)** y, a continuación, pulse el botón ENTER.
 - ☑ Pulse el botón MEDIA.P del mando a distancia para que se muestre el menú **Media Play**.
 - ☑ Pulse varias veces el botón **SOURCE** del mando a distancia para seleccionar **USB** o **DLNA** y, a continuación, pulse el botón ENTER.
3. Pulse el botón rojo y, a continuación, los botones ▲ o ▼ para seleccionar el correspondiente dispositivo de memoria USB (si está conectado a un concentrador). Pulse el botón ENTER.
 - ☑ Esta función puede variar según el dispositivo de memoria USB conectado al televisor.
 - ☑ El nombre del dispositivo USB seleccionado aparece en la parte inferior izquierda de la pantalla.
4. Pulse los botones ◀ o ▶ para seleccionar un icono (**Photo**, **Music**, **Movie**, **Setup**) y, a continuación, pulse el botón ENTER.
 - ☑ Para salir del modo **Media Play** pulse el botón MEDIA.P del mando a distancia.
 - ☑ En este modo, se pueden ver clips de películas contenidos en un juego, pero no se puede reproducir éste.



□ Extracción segura del dispositivo de memoria USB

Puede quitar el dispositivo de memoria USB con seguridad.

1. Pulse el botón **TOOLS** en la pantalla de la lista de archivos del reproductor multimedia o mientras se reproduce una presentación, un archivo de música o una película.
2. Pulse los botones ▲ o ▼ para seleccionar **Retirar con seguridad** y, a continuación, pulse el botón ENTER.
3. Retire el dispositivo USB del televisor.



□ Pantalla de visualización

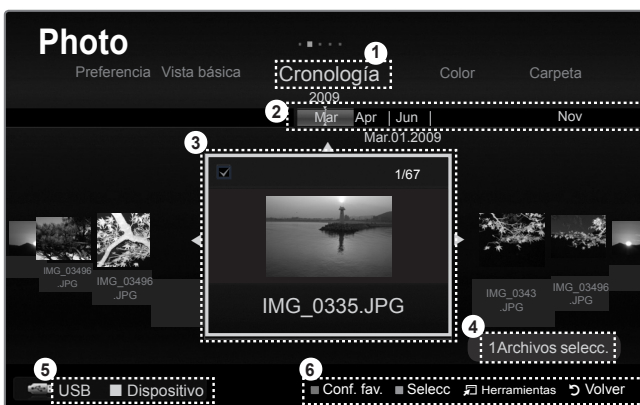

1. **Norma de clasificación actual** : Este campo muestra la norma actual de la clasificación de archivos.
2. **Ver grupos** : El grupo de clasificación que incluye la foto seleccionada se resalta.
3. **Archivo seleccionado actualmente** : Se resalta el archivo seleccionado actualmente.
4. **Información de selección del elemento** : Muestra el número de fotos seleccionadas cuando se pulsa el botón amarillo.
5. **Dispositivo actual** : Muestra el nombre del dispositivo actualmente seleccionado.
 - ☑ **Botón rojo (Dispositivo)** : Selecciona un dispositivo conectado.
6. **Elementos de ayuda**

- Botón **verde (Conf. fav.)** : Cambia la configuración de favorito del archivo seleccionado. Pulse este botón varias veces hasta que se muestre el valor que desee.
- Botón **amarillo (Selecc.)** : Selecciona un archivo en la lista de archivos. Los archivos seleccionados se marcan con un símbolo ✓. Vuelva a pulsar el botón amarillo para cancelar la selección del archivo.
- Botón **TOOLS (Herramientas)** : Muestra los menús de opciones. (El menú Herramientas cambia de acuerdo con el estado actual.)
- Botón **RETURN (Volver)** : Volver al menú anterior.

Clasificación de la lista de fotos/música/películas

■ Vista básica

Muestra las carpetas del dispositivo de memoria USB. Si selecciona una carpeta y pulsa el botón **ENTER** [↵], sólo se muestran los archivos de fotos incluidos en la carpeta seleccionada.

- Cuando se clasifican según la **Vista básica**, no se pueden configurar los archivos favoritos.

■ Carpeta

Ordena los archivos por carpetas. Si hay varias carpetas en el USB, los archivos de fotos se muestran ordenados en cada carpeta. El archivo de la carpeta raíz se muestra primero y los otros se muestran ordenados alfabéticamente por nombre.

■ Preferencia → [★☆☆] [★★☆] [★★★] [★★★★]

Ordena los archivos por preferencias (favoritos).

- Cambio de la configuración de favoritos. Seleccione una foto en la lista de fotos y pulse varias veces el botón verde hasta que aparezca la opción deseada.
- Las estrellas son para la agrupación solamente. Por ejemplo, la opción de 3 estrellas no tiene prioridad alguna sobre la opción de una estrella.

■ Cronología (Photo / Movie)

Ordena y muestra los títulos de películas según el símbolo, el número, alfabéticamente y orden especial.

■ Título (Music / Movie)

Clasifica los títulos de música según el símbolo, el número, alfabéticamente y orden especial, y muestra el archivo de música.

□ Photo

■ Color → Rojo / Amarillo / Verde / Azul / Magenta / Negro / Gris / Sin clasificar

Ordena las fotos por color. Puede cambiar la información del color de la foto.

- Debe activar **Usar vista de color** en el menú **Configuración** antes de ordenar las fotos por color.

□ Music

■ Artista

Ordena los archivos de música por artista según el símbolo, el número, alfabéticamente y orden especial.

■ Ánimo → Enérgico / Rítmico / Triste / Excitante / Calm / Sin clasificar

Ordena los archivos de música por el estado de ánimo. Puede cambiar la información del tipo de música.

■ Género

Ordena los archivos de música por género.



Menús de opciones de la lista de fotos/música/películas

1. Pulse el botón **MEDIA.P.**
2. Pulse los botones ◀ o ▶ para seleccionar **Photo**, **Music** o **Movie** y, a continuación, pulse el botón **ENTER** .
3. Pulse los botones ◀ o ▶ para seleccionar el archivo que desee.
 - Selección de varios archivos
 - Pulse los botones ◀ o ▶ para seleccionar el archivo que desee. A continuación pulse el botón amarillo.
 - Repita el proceso anterior para seleccionar varios archivos.
 - Junto al archivo seleccionado aparece la marca ✓.
4. Pulse el botón **TOOLS**.

- El menú de opciones cambia de acuerdo con el estado actual.
- **Rep.gr. act.**

Con este menú se puede realizar una presentación de diapositivas de los archivos de fotos del grupo de clasificación actualmente seleccionado.
- **Deselecc. todos (Si hay, al menos, un archivo seleccionado)**

Puede cancelar la selección de todos los archivos.

 - La marca ✓ indica que el archivo correspondiente seleccionado está oculto.
- **Información**

Se muestra la información del archivo de fotos/música/películas. Se puede ver la información de los archivos durante una presentación siguiendo el mismo procedimiento.

 - Pulse el botón **INFO** para ver la información.
- **Retirar con seguridad**

Se puede quitar el dispositivo del televisor con seguridad.

Photo

■ **Secuencia**

Con este menú puede realizar una presentación de diapositivas de los archivos de fotos del dispositivo de memoria USB.

■ **Cambiar info grupo (Si la tecla de clasificación es Color)**

Se puede cambiar la información de color de un archivo (o grupo de archivos) de una foto seleccionada para mover ésta de un grupo de color a otro.

- Esto no cambia el color real de la foto.
- La información del grupo del archivo actual se ha actualizado y las fotos se han movido al nuevo grupo de color.
- Para cambiar la información de varios archivos, seleccione los que desee cambiar con el botón amarillo.

Music

■ **Cambiar grupo (si la tecla de clasificación es Mood)**

Puede cambiar la información del tipo de música. La información del grupo del archivo actual se ha actualizado y el archivo se ha movido al nuevo grupo. Para cambiar la información de varios archivos, seleccione éstos con el botón amarillo.

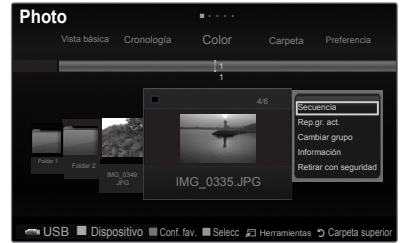

Menús de opciones de las presentaciones y la reproducción de música y películas

1. Durante una presentación (o la visualización de una foto) o la reproducción de música o películas, pulse el botón **TOOLS** para establecer una opción.
2. Pulse el botón **▲** o **▼** para seleccionar la opción deseada y, a continuación, pulse el botón **ENTER**.

■ Configuración de la imagen / Configuración del sonido

Puede seleccionar la configuración de la imagen y el sonido.

■ Información

Se muestra la información del archivo.

■ Retirar con seguridad

Se puede quitar el dispositivo del televisor con seguridad.

□ Menú de opciones de la presentación de diapositivas

■ Detener presentación / Iniciar visionado automático

Se puede iniciar o detener una presentación.

■ Vel. secuencia → Lenta / Normal / Rápida

Se puede seleccionar la velocidad de la presentación.

- Esta función está disponible sólo durante la presentación.
- Durante la presentación, también se puede cambiar la velocidad de ésta pulsando el botón **π** (REW) o **μ** (FF).

■ Efecto de secuencia

Puede seleccionar los efectos de transición de pantalla que se utilizan en la presentación.

- Ninguno / Fundido 1 / Fundido 2 / Persiana / Espiral / Tablero / Lineal / Escaleras / Cortinilla / Aleatorio

- Esta función está disponible sólo durante la presentación.

■ Girar

Puede girar las fotos guardadas en el dispositivo de memoria USB.

- Con cada pulsación del botón **◀** la imagen gira 270°, 180°, 90° y 0°.
- Con cada pulsación del botón **▶** la imagen gira 90°, 180°, 270° y 0°.
- El archivo girado no se guarda.

■ Zoom

Puede ampliar las fotos guardadas en el dispositivo de memoria USB. (x1 → x2 → x4)

- Para mover una foto ampliada, pulse el botón **ENTER** y, a continuación, los botones **▲/▼/◀/▶**. Tenga en cuenta que si una imagen ampliada es menor que el tamaño de la pantalla original, la función de cambio de ubicación no está operativa.
- El archivo ampliado no se guarda.

■ Música de fondo

Puede seleccionar una música de fondo para la presentación.

- Para usar esta función, en el dispositivo USB debe haber archivos de música y fotos almacenados.
- Se deben cargar archivos de música para acceder al modo BGM. Reproduzca los archivos de música en la categoría de música para cargarlos.

□ Menú de opciones de la reproducción de música

■ Modo de repetición → Act. / Des.

Puede reproducir archivos de música repetidamente.

□ Menús de opciones de la reproducción de películas

■ Picture Size → Fit/Original

Reproducir vídeo al tamaño de la pantalla o al original.

■ Configuración del subtítulo

Puede configurar los subtítulos de la película.

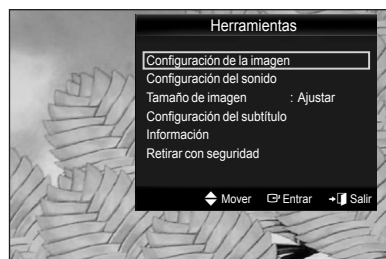

Visualización de una foto o una presentación

Visualización de una presentación

- En la presentación se usan todos los archivos de la sección de la lista de archivos.
- En la presentación, los archivos se muestran en orden a partir del archivo que se muestra en este momento.
- La presentación se ejecuta según el orden de la clasificación de la sección de la lista de archivos.
- Los archivos de música se pueden reproducir automáticamente durante la presentación si **Música de fondo** está configurado como **Act.**
- Cuando se muestre una lista de fotos, pulse el botón (Reproducir)/ **ENTER** del mando a distancia para iniciar la presentación.
- Botones de control de la presentación**

ENTER	Reproducir/hacer una pausa en la presentación.
	Reproducir la presentación.
	Hacer una pausa en la presentación.
	Salir de la presentación y volver a la lista de fotos.
	Cambiar la velocidad de la reproducción de la presentación.
TOOLS	Ejecutar varias funciones de los menús de fotos.

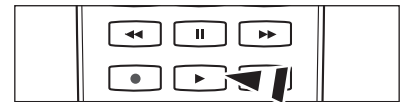

Reproducción del grupo actual

1. Pulse el botón para ir a la sección de las teclas de clasificación.
2. Pulse el botón o para seleccionar una norma de clasificación.
3. Pulse el botón para ir a la sección de la lista de grupos.
4. Seleccione un grupo con los botones y .
5. Pulse el botón (Reproducir). Se inicia la presentación de diapositivas de los archivos del grupo seleccionado.

Otra posibilidad

1. Seleccione una tecla de clasificación y, en la sección de la lista de archivos, seleccione las fotos del grupo que desee.
 - Para ir al grupo anterior/siguiente, pulse los botones (REW) o (FF).
2. Pulse el botón **TOOLS**.
3. Pulse el botón o para seleccionar **Rep.gr. act.** y, a continuación, pulse el botón **ENTER** .
 - En la presentación se usan sólo las fotos del grupo de clasificación que incluye los archivos seleccionados.

Para ver una presentación sólo con los archivos seleccionados

1. Pulse el botón para seleccionar la sección de la lista de archivos.
2. Pulse el botón o para seleccionar la foto que desee en la sección de la lista de archivos.
3. Pulsar el botón amarillo.
4. Repita el proceso anterior para seleccionar varias fotos.
 - La marca aparece a la izquierda de la foto seleccionada.
 - Si selecciona sólo un archivo, la presentación no se efectuará.
 - Para cancelar la selección de los archivos, pulse el botón **TOOLS** y seleccione **Deselecc. todos**.
5. Pulse el botón (Reproducir)/ **ENTER** .
 - Los archivos seleccionados se usan en la presentación.

Otra posibilidad

1. En la sección de la lista de archivos, pulse los botones amarillos para seleccionar las fotos deseadas.
2. Pulse el botón **TOOLS**.
3. Pulse el botón o para seleccionar **Secuencia** y, a continuación, pulse el botón **ENTER** .
 - Los archivos seleccionados se usan en la presentación.

Reproducción de música

Reproducción de un archivo de música

1. Pulse el botón ▼ para seleccionar la sección de la lista de archivos.
2. Pulse el botón ◀ o ▶ para seleccionar el archivo de música que desee.
3. Pulse el botón ▶ (Reproducir)/ENTER.
 - ☑ Este menú sólo muestra archivos con la extensión MP3. Los archivos con otras extensiones no se muestran, aunque se hayan guardado en el mismo dispositivo USB.
 - ☑ El archivo seleccionado se visualiza en la parte superior con su tiempo de reproducción.
 - ☑ Para ajustar el volumen de la música, pulse el botón del volumen del mando a distancia. Para silenciar el sonido, pulse el botón **MUTE** del mando a distancia.
 - ☑ Si, al reproducir archivos MP3, el sonido no se oye correctamente, ajuste **Ecuador** y **SRS TruSurround HD** en el menú Sonido. (Un archivo MP3 con una modulación excesiva puede causar problemas de sonido.)
 - ☑ La duración de la reproducción de un archivo de música puede visualizarse como '00:00:00' si la información del tiempo de reproducción no se encuentra al inicio del archivo.
 - ☑ ◀◀ (REW) o μ ▶▶ (FF) no funcionan durante la reproducción.

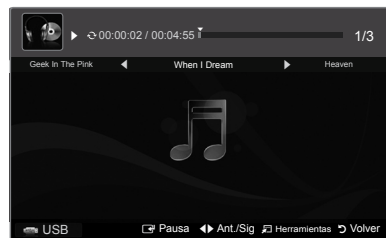

Botones de control de la reproducción de música

ENTER	Reproducir/hacer una pausa en el archivo de música.		Salir del modo de reproducción y volver a la lista de música.
	Reproducir el archivo de música.		Ejecutar varias funciones de los menús de música.
	Hacer una pausa en el archivo de música.		

Icono de información de la función de la música

	Cuando todos los archivos de música de la carpeta (o el archivo seleccionado) se repiten. Modo de repetición está Act..
	Cuando todos los archivos de música de la carpeta (o el archivo seleccionado) se reproducen una vez Modo de repetición está Des..

Reproducción de un grupo de música

1. Pulse el botón ▲ para ir a la sección de las teclas de clasificación.
2. Pulse el botón ◀ o ▶ para seleccionar una norma de clasificación.
3. Pulse el botón ▼ o ENTER para ir a la sección de la lista de grupos.
4. Pulse el botón ▶ (reproducir). Se inicia la reproducción de los archivos del grupo seleccionado.

Otra posibilidad

1. Seleccione una tecla de clasificación y en la sección de la lista de archivos seleccione los archivos del grupo que desee.
 - ☑ Para ir al grupo anterior/siguiente, pulse los botones ◀◀ (REW) o μ ▶▶ (FF).
2. Pulse el botón **TOOLS**.
3. Pulse el botón ▲ o ▼ para seleccionar **Rep.gr. act.** y, a continuación, pulse el botón ENTER.
 - ☑ Se reproducen los archivos de música incluidos en el archivo seleccionado.

Reproducción de archivos de música seleccionados

1. Pulse el botón ▼ para seleccionar la sección de la lista de archivos.
2. Pulse el botón ◀ o ▶ para seleccionar el archivo de música que desee.
3. Pulsar el botón amarillo.
4. Repita el proceso anterior para seleccionar varios archivos de música.
 - ☑ La marca ✓ aparece a la izquierda del archivo de música seleccionado.
 - ☑ Para cancelar la selección de los archivos, pulse el botón **TOOLS** y seleccione **Deselecc.**
5. Pulse el botón ▶ (Reproducir)/ENTER.
 - ☑ Se reproducen los archivos seleccionados.

Reproducción de un archivo de película

Reproducción de un archivo de película

1. Pulse el botón ▼ para seleccionar la sección de la lista de archivos.
2. Pulse el botón ◀ o ▶ para seleccionar el archivo de película que desee.
3. Pulse el botón ▶ (Reproducir)/ENTER.
 - El archivo seleccionado se reproduce.
 - El archivo seleccionado se visualiza en la parte superior con su tiempo de reproducción.
 - La duración de la reproducción de un archivo de película puede visualizarse como '00:00:00' si la información del tiempo de reproducción no se encuentra al inicio del archivo.
 - Se pueden reproducir emocionantes archivos multimedia de juegos, pero la función de juego no se admite.



Formatos de subtítulos admitidos

Nombre	Extensión del archivo	Lenguaje de programación
Texto basado en tiempo MPEG-4	.txt	XML
SAMI	.smi	HTML
SubRip	.srt	basado en cadenas
SubViewer	.sub	basado en cadenas
Micro DVD	.sub o .txt	basado en cadenas

Formatos de vídeo admitidos

Extensión del archivo	Contenedor	Decodificador de vídeo	Códec de audio	Resolución
*.avi	AVI	Divx 3.11/4.x/5.1/6.0	MP3 AC3 LPCM ADPCM	720x576
		XviD		1920x1080
		H.264 BP/MP/HP		1920x1080
		MPEG4 SP/ASP		1920x1080
		Motion JPEG		800x600
*.mkv	MKV	Divx 3.11/4.x/5.1/6.0	MP3 AC3 LPCM ADPCM	720x576
		XviD		1920x1080
		H.264 BP/MP/HP		1920x1080
		MPEG4 SP/ASP		1920x1080
		Motion JPEG		800x600
*.asf	ASF	Divx 3.11/4.x/5.1/6.0	MP3 AC3 LPCM ADPCM WMA	720x576
		XviD		1920x1080
		H.264 BP/MP/HP		1920x1080
		MPEG4 SP/ASP		1920x1080
		Motion JPEG		800x600
*.wmv (VC1)	ASF	VC1	WMA	1920x1080
*.mp4	MP4 (SMP4)	H.264 BP/MP/HP	MP3 ADPCM AAC	1920x1080
		MPEG4 SP/ASP		1920x1080
		XVID		1920x1080
*.3gp	3GPP	H.264 BP/MP/HP	ADPCM AAC	1920x1080
		MPEG4 SP/ASP		1920x1080
*.vro	VRO VOB	MPEG2	AC3 MPEG LPCM	1920x1080
		MPEG1		1920x1080
*.mpg *.mpeg	PS	MPEG1 MPEG2	AC3 MPEG LPCM	1920x1080 1920x1080
*.ts *.tp *.trp	TS	MPEG2 H.264 VC1	AAC MP3	1920x1080 1920x1080 1920x1080

Botones de control de la reproducción de vídeo

ENTER	Reproducir/hacer una pausa en el archivo de película
▶	Reproducir el archivo de película
⏸	Hacer una pausa en el archivo de película
◀▶	Salir del modo de reproducción y volver a la lista de películas.
🔧 TOOLS	Ejecutar varias funciones de los menús de películas.
⏮▶	Saltar hacia adelante o hacia atrás en el archivo de película.
▲▼	Ir al principio o al final del archivo.

❑ Reproducción de un grupo de películas

1. Pulse el botón ▲ para ir a la sección de las teclas de clasificación.
2. Pulse el botón ◀ o ▶ para seleccionar una norma de clasificación.
3. Pulse el botón ▼ o ENTER [↵] para ir a la sección de la lista de grupos.
4. Pulse el botón ▶ (reproducir). Sólo se inicia la reproducción de los archivos del grupo seleccionado.

■ Otra posibilidad

1. Seleccione una tecla de clasificación y en la sección de la lista de archivos seleccione los archivos del grupo que desee.
 - ☑ Para ir al grupo anterior/siguiente, pulse los botones π ◀◀ (REW) o μ ▶▶ (FF).
2. Pulse el botón **TOOLS**.
3. Pulse el botón ▲ o ▼ para seleccionar **Rep.gr. act.** y, a continuación, pulse el botón ENTER [↵].
 - ☑ Se reproducen los archivos de películas del grupo de ordenación, incluido el archivo seleccionado.

❑ Reproducción de archivos de películas seleccionados

1. Pulse el botón ▼ para seleccionar la sección de la lista de archivos.
2. Pulse el botón ◀ o ▶ para seleccionar el archivo de música que desee.
3. Pulsar el botón amarillo.
 - ☑ La marca ✓ aparece a la izquierda del archivo de película seleccionado.
 - ☑ Para cancelar la selección de los archivos, pulse el botón **TOOLS** y seleccione **Deselecc. todos**.
4. Repita el proceso anterior para seleccionar varios archivos de película.
5. Pulse el botón ▶ (reproducir)/ENTER [↵].
 - ☑ Sólo se reproduce el archivo seleccionado.

❑ Continuación de la reproducción de una película (reanudar reproducción)

Si sale de la función de reproducción de la película, ésta se puede reproducir posteriormente desde el punto en que se detuvo.

1. Seleccione el archivo de la película que desee seguir reproduciendo pulsando los botones ◀ o ▶ en la sección de la lista de archivos.
2. Pulse el botón ▶ (Play)/ENTER [↵].
3. Seleccione **reanudar reproducción** con el botón azul.
 - ☑ La película se reproducirá desde el punto en que se detuvo.
 - ☑ Si la función **Cont. Movie Play Help** está configurada como **On** en el menú Setup, aparecerá un mensaje emergente cuando se reanude la reproducción de un archivo de película.

Uso del menú de configuración

Muestra la configuración del usuario del menú **Media Play**.

1. Pulse el botón **MEDIA.P** del mando a distancia para que se muestre el menú **Media Play**.
2. Pulse los botones ◀ o ▶ para seleccionar **Setup**, y, a continuación, pulse el botón ENTER [↵].
3. Pulse los botones ▲ o ▼ para seleccionar la opción deseada.
4. Pulse los botones ◀ o ▶ para seleccionar la opción.
 - ☑ Para salir del modo **Media Play**, pulse el botón **MEDIA.P** del mando a distancia.

■ Usar vista de color → Act. / Des.

Seleccionar par ver la información de color en el menú Foto.

- ☑ Si está configurado como Act., se incrementa el tiempo de carga para reunir la información del color

■ Modo de repetición → Act. / Des.

Puede seleccionar que los archivos de música se repitan continuamente.

■ Recordar contin. pelíc. → Act. / Apagado

Seleccionar para mostrar el mensaje de ayuda emergente para la reproducción de una película desde el punto en que se dejó de ver anteriormente.

■ Obtener código de registro de DivX® VOD

Muestra el código de registro autorizado para el televisor. Si se conecta al sitio Web DivX y registra el código de registro con una cuenta personal, puede descargar el archivo de registro VOD. Si reproduce el registro VOD mediante el reproductor multimedia, el registro se ha terminado. Para obtener más información sobre DivX® VOD, visite www.DivX.com

■ Obtener código desactivación DivX® VOD

Si DivX® VOD no está registrado, aparece el código de desactivación de registro. Si ejecuta esta función cuando DivX® VOD se ha registrado, el registro actual de DivX® VOD se desactiva.

■ Tiempo ej. salvapantallas → 2 horas / 4 horas / 8 horas

Puede configurar el tiempo de espera necesario para que se ejecute el salvapantallas.

■ Información

Puede configurar que se muestre la información del dispositivo conectado.

■ Retirar con seguridad

Se puede quitar el dispositivo del televisor con seguridad.



Media Play-DLNA

Configuración de la red DLNA

DLNA permite ver en el televisor vídeos e imágenes guardados en el ordenador a través de una conexión de red en modo Media Play. De esta forma se elimina la necesidad de copiarlos en un dispositivo de almacenamiento USB y después conectar éste al televisor. Para utilizar DLNA, es necesario conectar el televisor a la red e instalar la aplicación DLNA en el ordenador.

❑ Diagrama de conexión con la red - Cable

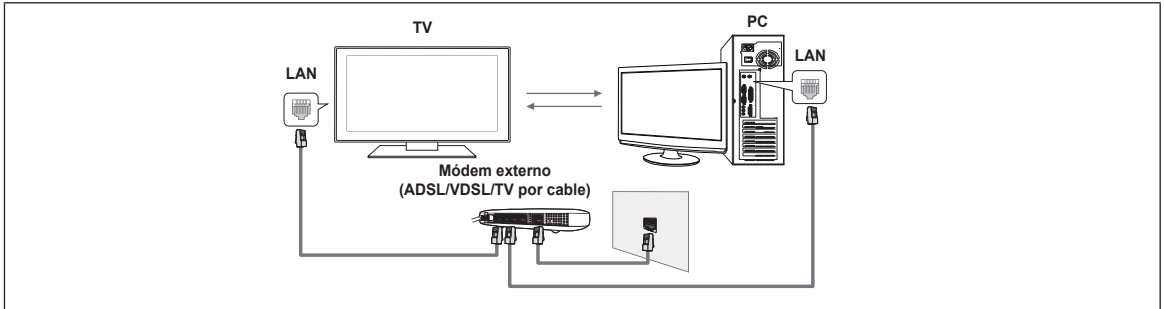

❑ Diagrama de conexión con la red - Inalámbrica

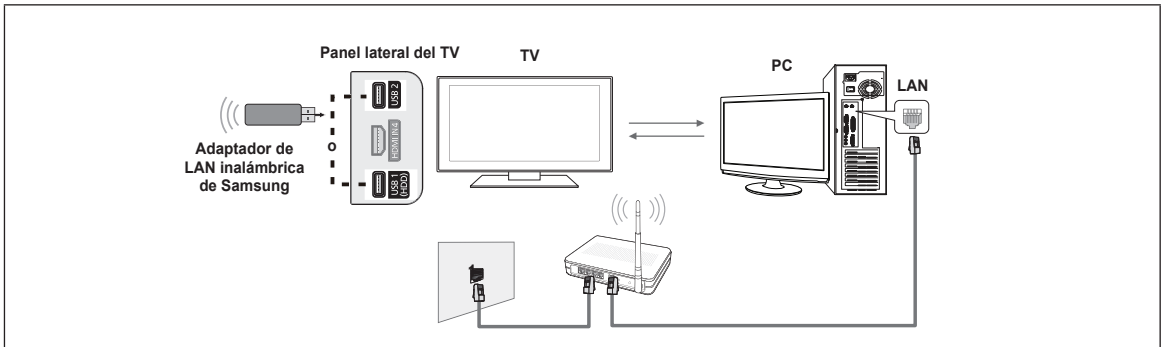

1. Para obtener más información sobre cómo configurar la red, consulte 'Configuración de la red'.
 - ☑ Se le recomienda que ubique el televisor y el PC en la misma subred. Las 3 primeras partes de la dirección de la subred del televisor y las direcciones IP del PC deben ser iguales; sólo la última parte (la dirección host) se debe cambiar. (Por ejemplo, dirección IP: 123.456.789.**)
2. Conecte el ordenador en el que se instalará el programa Samsung PC Share Manager y el módem externo con un cable LAN.
 - ☑ Se puede conectar el televisor al ordenador directamente sin usar compartidor (enrutador).

Instalación de la aplicación DLNA

Para reproducir contenidos del ordenador en el televisor, primero hay que instalar la aplicación. Para usar la función DLNA sin problemas, use el programa del CD-ROM suministrado con el televisor o use el programa PC Share Manager de Samsung que se corresponda con el modelo de televisor que se puede descargar del sitio Web de Samsung.

■ Requisitos del sistema

1. Inserte en el ordenador el CD del programa suministrado con el televisor.
2. Se necesitan 20 MB de espacio en el disco para la instalación del programa.
 - Si se comparten archivos, se necesitan hasta 20 MB de espacio en disco duro por cada 100 archivos.
 - Si se cancela el acceso compartido a archivos, también se libera el espacio en disco duro utilizado para la información de las miniaturas.

■ Formatos compatibles

- **Imagen** : JPEG (jpg, jpeg) : MP3/ Video: AVI, MKV, ASF, MP4, 3GPP, PS, TS otros. Con el fin de conocer de forma detallada los formatos de vídeo admitidos, consulte las instrucciones de 'Reproducción de un archivo de película'.

■ Instalación de la aplicación

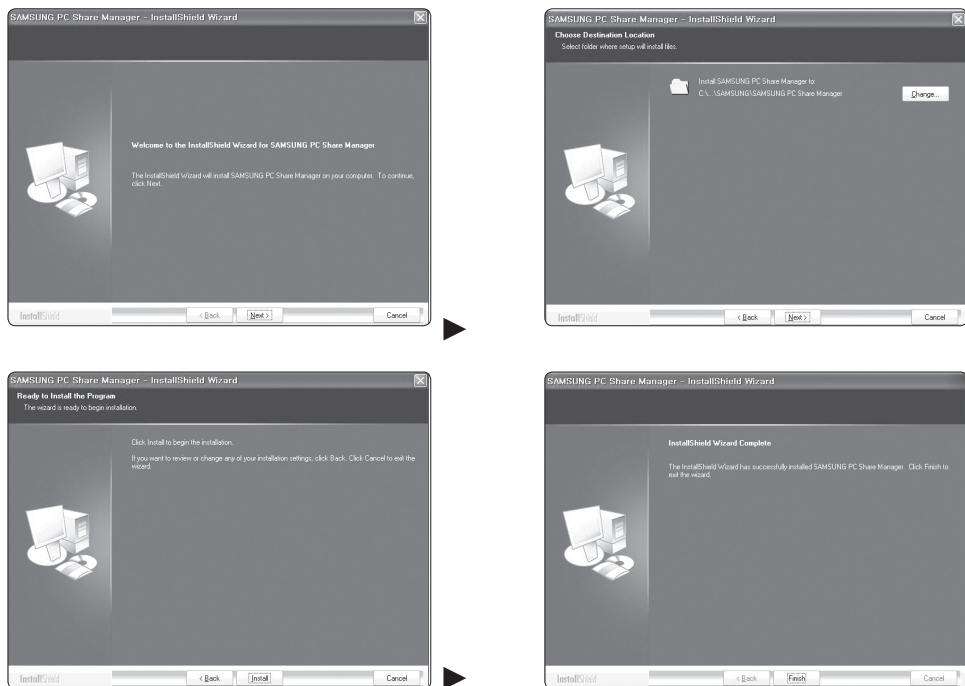

1. Ejecute el archivo Setup.exe que se encuentra en el CD del programa suministrado con el producto.
 - También puede descargar el archivo desde www.samsung.com.
2. Instale SAMSUNG PC Share Manager como se muestra en las figuras siguientes.
3. Cuando la instalación haya finalizado, se mostrará en el escritorio el icono de PC Share Manager.
 - Haga doble clic sobre el icono para ejecutar el programa.

Uso de la aplicación DLNA

Disposición de la pantalla del programa

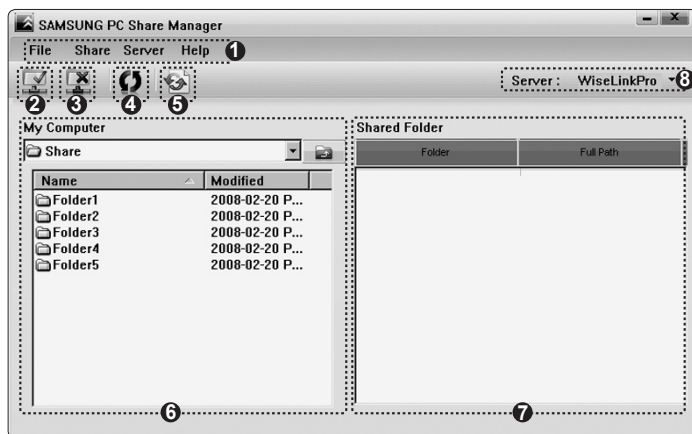

1. Menús : La aplicación incluye los menús siguientes : **arch.**, **compartir**, **Servidor** y **Ayuda**.
2. Haga clic para compartir la carpeta del servidor PC seleccionado.
3. Haga clic para cancelar el acceso compartido.
4. Haga clic para actualizar la carpeta y los archivos del ordenador.
5. Haga clic para sincronizar el estado de acceso compartido.
6. Se mostrarán las carpetas y los archivos del ordenador que se compartirán.
7. Se mostrarán las carpetas que comparte el usuario.
8. El nombre del servidor PC que se muestra en la lista de dispositivos del reproductor multimedia.

❑ **Compartir**

■ **Acceso compartido a una carpeta**

Se pueden compartir carpetas entre el ordenador y el televisor.

■ **Cancelación de una carpeta compartida**

Se puede cancelar el acceso a una carpeta compartida en el ordenador. Seleccione una carpeta del panel compartir carpeta y seleccione no compartir carpeta.

■ **Aplicación de los ajustes actuales**

Realice este procedimiento cuando sea necesario sincronizar debido a la creación de una nueva carpeta compartida o a la cancelación de una carpeta compartida. El menú **Configurar** estado cambiado aplica los cambios a las carpetas compartidas según los datos guardados con el programa de acceso compartido del ordenador.

Como aplicar los cambios a los datos internos es un proceso lento, esta función permite a los usuarios aplicar los cambios en los datos sólo cuando resulta necesario. Los cambios en el estado de la carpeta compartida no se aplican al servidor hasta que se selecciona el menú **Configurar** estado cambiado. Los cambios en las carpetas compartidas no se aplican al ordenador hasta que se selecciona el menú **Configurar** estado cambiado.

■ **Ajuste de los permisos de acceso**

Para permitir que el televisor encuentre el ordenador, es necesario ajustar el televisor en **Config.** norma dispositivo en la ventana de **Ajuste** de los permisos de acceso. Además, es necesario que el ordenador servidor y el televisor se encuentren en la misma subred.

- **MetMétodo** : Seleccione el menú **compartir** y **seleccione Config.** Los elementos rechazados se representan en color gris. Puede cambiar los permisos de acceso con el botón **Allow aceptar/Denegar**. Para eliminar un elemento, selecciónelo y después elija borrar elemento seleccionado.

❑ **Servidor**

■ **Servidor**

La función de servidor del ordenador se puede iniciar o detener.

■ **Iniciar servidor al arrancar Windows**

Puede determinar si desea que el servidor del ordenador se inicie automáticamente cuando Windows se inicie.

■ **Change server name**

Es posible cambiar el nombre del servidor del ordenador.

Uso de la función DLNA

❑ **Uso del menú DLNA**

DLNA (Digital Living Network Alliance) permite reproducir el contenido guardado en un servidor DLNA (normalmente un ordenador) conectado al televisor o a través de una red. El reproductor multimedia permite reproducir contenidos guardados en un dispositivo de memoria USB conectado al televisor, mientras que DLNA permite reproducir contenido guardado en un servidor DLNA (el ordenador) conectado al televisor o a través de la red. Los procedimientos para usar los contenidos son los mismos que los del reproductor **multimedia**.

1. Pulse el botón **MEDIA.P** del mando a distancia para que se muestre el menú DLNA.
2. Pulse los botones ◀ o ▶ para seleccionar icono (**Photo, Music, Movie, Setup**) y, a continuación pulse el botón **ENTER** [↵].

- ☑ Para salir del modo DLNA, pulse el botón MEDIA.P del mando a distancia.
- ☑ DLNA no es compatible con las funciones siguientes.
 - Las funciones de música de fondo y configuración de la música de fondo.
 - La clasificación de archivos por preferencias en las carpetas de fotos, música y películas.
 - La función del cambio de información del grupo.
 - Las funciones de copiar / eliminar.
 - La función de retirar con seguridad.
 - Los botones REW/FF (◀/▶) funcionan durante la reproducción de una película.
 - Función de continuación de la reproducción de una película (reanudar reproducción).
- ☑ Es posible que la función Skip no funcione con algún contenedor como asf y mkv.
- ☑ No se admite el subtítulo incorporado, Multi-audio ni DivX DRM.
- ☑ Samsung PC Share Manager debe ser compatible con el programa cortafuegos del ordenador.
- ☑ Es posible que las funciones de omitir (◀/▶ teclas) y de pausa no funcionen mientras se reproduce una película para el DLNA de otros fabricantes, dependiendo de la información de contenidos correspondiente.
- ☑ Es posible que no se muestre el tiempo de reproducción mientras se visualiza una película.

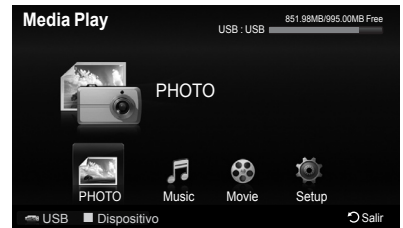

Acerca de Anynet+

Conexión de dispositivos Anynet+

Anynet+ es una función que permite controlar con el mando a distancia del televisor Samsung todos los dispositivos de Samsung conectados que sean compatibles con Anynet+. El sistema Anynet+ sólo se puede usar con dispositivos de Samsung que tengan la función Anynet+. Para asegurarse de que el dispositivo de Samsung tenga dicha función, compruebe si lleva el logotipo Anynet+

❑ Para conectar al televisor

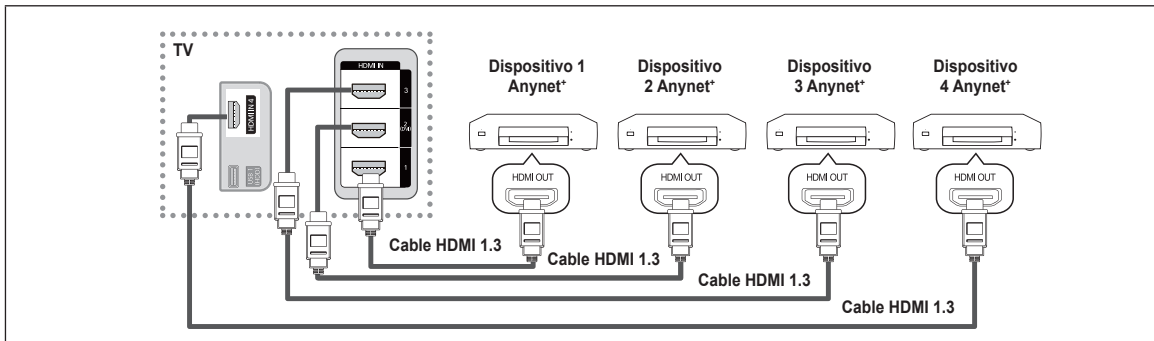

1. Conecte los terminales [HDMI 1], [HDMI 2 (DVI)], [HDMI 3] o [HDMI 4] del televisor y el terminal HDMI OUT del dispositivo Anynet+ correspondiente mediante un cable HDMI.

❑ Para conectar al sistema Home Cinema

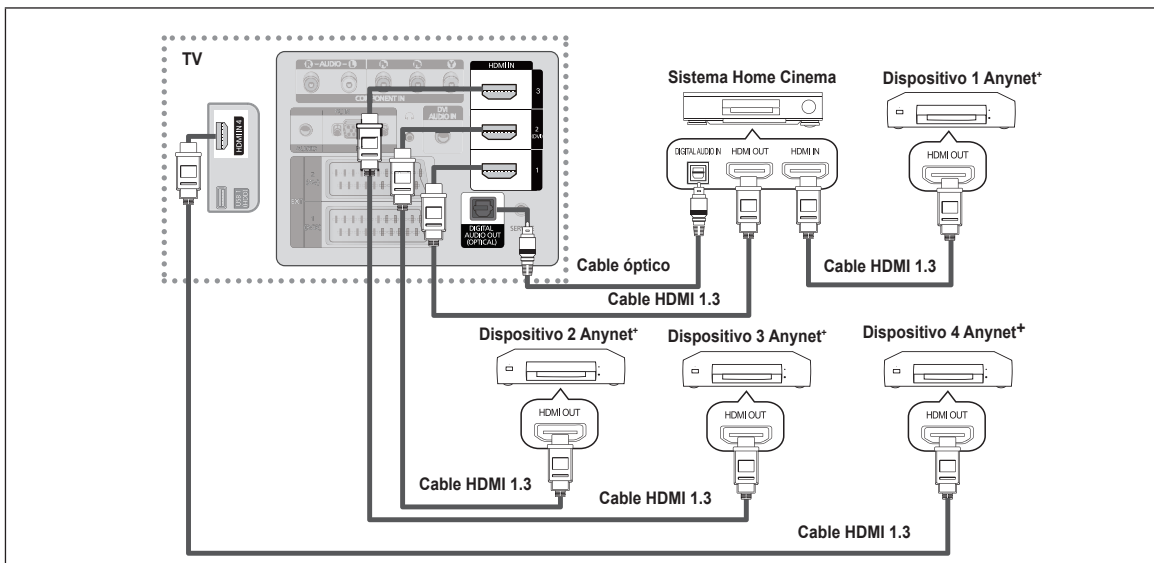

1. Conecte los terminales [HDMI 1], [HDMI 2 (DVI)], [HDMI 3] o [HDMI 4] del televisor y el terminal HDMI OUT del dispositivo Anynet+ correspondiente mediante un cable HDMI.
2. Conecte el terminal HDMI IN del sistema Home Cinema y el terminal HDMI OUT del dispositivo Anynet+ correspondiente mediante un cable HDMI.

- ☑ Conecte el cable óptico entre el terminal Digital Audio Out (Optical) del televisor y el terminal Digital Audio Input del sistema Home Cinema.
- ☑ Si se sigue la conexión anterior, el terminal Optical sólo produce la salida de 2 canales de audio. Sólo oírá sonido de los altavoces frontales izquierdo y derecho y del subwoofer del sistema Home Cinema. Para escuchar el canal de audio 5.1, conecte el terminal Digital Audio Out (Optical) del reproductor de DVD o del decodificador de cable/satélite (dispositivo Anynet+ 1 o 2) directamente al amplificador o al sistema Home Cinema, no al televisor.
- ☑ Conecte sólo un sistema Home Cinema.
- ☑ Puede conectar un dispositivo Anynet+ mediante el cable HDMI 1.3. Algunos cables HDMI pueden no admitir las funciones Anynet+.
- ☑ Anynet+ funciona cuando el dispositivo de AV que admite Anynet+ se encuentra en estado de espera o de encendido.
- ☑ Anynet+ admite hasta 12 dispositivos de AV en total. Tenga en cuenta que puede conectar hasta 3 dispositivos del mismo tipo.
- ☑ Anynet+ admite hasta 3 dispositivos simultáneamente.

Configuración de Anynet+

Configuración de Anynet+(HDMI-CEC)

Pulse el botón **TOOLS** para ver el menú **Herramientas**. También puede mostrar el menú Anynet+ seleccionando **Herramientas** → **Anynet+(HDMI-CEC)**.

Anynet+(HDMI-CEC) → Desactivado / Activado

Para utilizar la función Anynet+, **Anynet+(HDMI-CEC)** debe estar configurado como **Activado**.

Cuando la función **Anynet+(HDMI-CEC)** está desactivada, todas las operaciones relacionadas con Anynet+ se desactivan.

Apagado automático → No / Sí

Configuración de Anynet+ para que se desactive automáticamente cuando el televisor se apaga.

La fuente activa del televisor remoto se debe configurar como TV para usar la función Anynet+.

Si establece **Apagado Automático** como **Sí**, los dispositivos externos conectados también se desactivan cuando se apaga el televisor. Si un dispositivo externo todavía está grabando, puede apagarse o no.

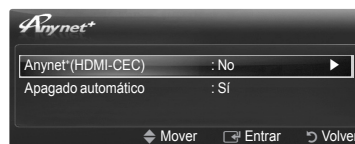
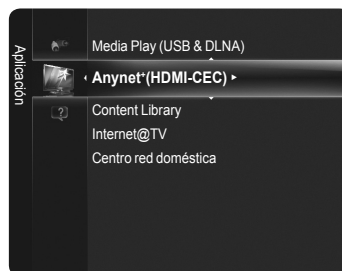

Conmutación entre dispositivos Anynet+

1. Pulse el botón **TOOLS**. Pulse el botón **ENTER** para seleccionar **Anynet+(HDMI-CEC)**.

2. Pulse los botones **▲** o **▼** para seleccionar **Lista de dispositivos** y, a continuación, pulse el botón **ENTER**.

Se muestran todos los dispositivos Anynet+ conectados al televisor. Si no encuentra el dispositivo que desea, pulse el botón rojo para buscar los dispositivos.

Sólo cuando la opción **Anynet+(HDMI-CEC)** está establecida como **Activado** en el menú **Configuración**, se muestra el menú **Lista de dispositivos**.

3. Pulse los botones **▲** o **▼** para seleccionar un dispositivo determinado y pulse el botón **ENTER**. Se cambia al dispositivo seleccionado.

El cambio a los dispositivos seleccionados puede tardar unos 2 minutos. No se puede cancelar la operación de cambio de dispositivo mientras ésta se está efectuando.

El tiempo necesario para la búsqueda de dispositivos depende de la cantidad de dispositivos conectados.

Si ha seleccionado un dispositivo externo pulsando el botón **SOURCE**, no podrá usar la función Anynet+. Asegúrese de cambiar a un dispositivo Anynet+ externo mediante el botón **TOOLS**.

Menú Anynet+

El menú Anynet+ cambia según el tipo y el estado de los dispositivos Anynet+ conectados al televisor.



Menú Anynet+	Descripción
Ver la televisión	El modo Anynet+ cambia al modo de emisión de TV.
Lista de dispositivos	Muestra la lista de dispositivos de Anynet+.
MENU (nombre_dispositivo)	Muestra los menús del dispositivo conectado. Por ejemplo, si se ha conectado un grabador de DVD, se muestra el menú del disco del grabador de DVD.
INFO (nombre_dispositivo)	Por ejemplo, si se ha conectado un grabador de DVD, se muestra el menú del disco del grabador de DVD.
Grabar (*grabador)	Comienza una grabación. (Este menú sólo funciona en un dispositivo que admita grabación.)
Reserve Recording (Reservar grabación) (*grabador)	Permite reservar una grabación en el grabador. (Sólo está disponible en los dispositivos que admiten la función de reserva de la grabación.)
Detener la grabación : (*grabador)	Detiene la grabación.
Receptor	La reproducción del sonido se efectúa a través del receptor.

Continúa...

□ Botones del mando a distancia del televisor disponibles en el modo Anynet*

Tipo de dispositivo	Estado de funcionamiento	Botones disponibles
Dispositivo Anynet*	Después de cambiar al dispositivo, cuando el menú de éste aparece en la pantalla.	Botones numéricos ▲/▼/◀/▶/ENTER [↵] Botones de colores/botón EXIT
	Después de cambiar al dispositivo, mientras se reproduce un archivo	◀◀ (Búsqueda atrás) / ▶▶ (Búsqueda adelante) / ⏏ (Detener) / ▶ (Reproducir) / ⏏ (Pausa)
Dispositivo con sintonizador incorporado	Después de cambiar al dispositivo, mientras se ve un programa de TV	Botón P [⏏] / [⏏]
Dispositivo de audio	Cuando el receptor está activado	▶ [⏏] / [⏏] Botón 🔇 MUTE

- ☑ La función Anynet* sólo funciona cuando la fuente activa del mando a distancia del televisor está ajustada en TV.
- ☑ El botón [⏏] sólo funciona cuando la grabación es posible.
- ☑ Los dispositivos Anynet* no se pueden controlar con los botones del TV. Los dispositivos Anynet* sólo se pueden controlar mediante el mando a distancia del televisor.
- ☑ El mando a distancia del televisor puede no funcionar en determinadas circunstancias. En ese caso, vuelva a seleccionar el dispositivo Anynet*.
- ☑ Las funciones Anynet* no están operativas con los productos de otros fabricantes.
- ☑ El funcionamiento de [◀◀] / [▶▶] puede variar según el dispositivo.
- ☑ Cuando hay conectados varios dispositivos de grabación, éstos se muestran como (*grabador), pero si sólo hay conectado un dispositivo, éste se muestra como (*nombre_dispositivo).

Grabación

El grabador de Samsung permite efectuar una grabación de un programa de televisión.

1. Pulse el botón TOOLS. Pulse el botón **ENTER** [↵] para seleccionar **Anynet* (HDMI-CEC)**.
2. Pulse los botones ▲ o ▼ para seleccionar **Grabar** (grabadora) y pulse el botón **ENTER** [↵]. Comienza la grabación.

- ☑ Cuando hay más de un dispositivo de grabación
Cuando hay varios dispositivos de grabación conectados, éstos se muestran en una lista. Pulse los botones ▲ o ▼ para seleccionar el dispositivo de grabación que desee y pulse el botón **ENTER** [↵]. Comienza la grabación.
- ☑ Cuando no se muestra el dispositivo de grabación, seleccione Lista de dispositivos y pulse el botón rojo para buscar los dispositivos.
- ☑ Si pulsa el botón [⏏] grabará lo que está viendo en ese momento. Si está viendo un vídeo desde otro dispositivo, se graba el vídeo de éste.
- ☑ Antes de grabar, compruebe si la toma de antena está conectada correctamente al dispositivo de grabación. Para conectar correctamente una antena a un dispositivo de grabación, consulte el manual del usuario del dispositivo de grabación.

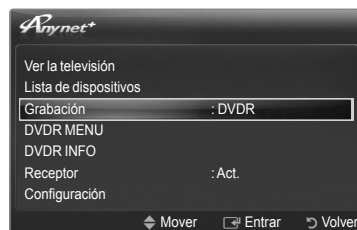

Escucha a través de un receptor

Se puede escuchar sonido a través de un receptor en lugar de hacerlo mediante el altavoz del TV.

1. Pulse el botón **TOOLS**. Pulse el botón **ENTER** para seleccionar **Anynet+ (HDMI-CEC)**.
2. Pulse el botón **▲** o **▼** para seleccionar **Receptor**. Pulse los botones **◀** o **▶** para seleccionar **Activado** o **Desactivado**.

- Si el receptor sólo admite audio, quizás no se muestre la lista de dispositivos.
- El receptor no funcionará si no se ha conectado correctamente el terminal Optical IN del receptor con el terminal Optical OUT del televisor.
- Cuando el receptor (sistema Home Cinema) está activado, se puede oír la salida de sonido desde el terminal Optical del televisor. Cuando se ve la televisión a través de un DTV (aéreo), el televisor envía el sonido de 5.1 canales al receptor del sistema Home Cinema. Cuando la fuente es un componente digital, como un DVD, y está conectada al televisor a través de HDMI, sólo se oye el sonido de 2 canales del receptor del sistema Home Cinema.
- Cuando se usa la función **Media Play**, el sonido puede no oírse adecuadamente a través del receptor.
- Cuando se escucha a través del receptor, hay restricciones para el uso de los menús relativos al audio.
- Si hay una interrupción en la alimentación del televisor con la opción **Receptor** configurada en **Activado** puede que la opción **Seleccionar altavoz** esté configurada como **Altavoz externo** al volver a encender el televisor. (Consulte la página 21)



Solución de problemas de Anynet+

Síntoma	Solución
Anynet+ no funciona.	<ul style="list-style-type: none"> • Compruebe si el dispositivo es un dispositivo Anynet+. El sistema Anynet+ sólo admite dispositivos Anynet+. • Conecte sólo un receptor (sistema Home Cinema). • Compruebe si el cable de alimentación del dispositivo Anynet+ está debidamente conectado. • Compruebe las conexiones de los cables de Vídeo/Audio/HDMI 1.3 del dispositivo Anynet+. • Compruebe si Anynet+ (HDMI-CEC) está configurado como Activado en el menú de configuración de Anynet+. • Compruebe si el mando a distancia del televisor está en modo TV. • Compruebe si es un mando a distancia exclusivo para Anynet+ • Anynet+ no funciona en algunas situaciones. (Búsqueda de canales, funcionamiento de Media Play, Plug & Play, etc.) • Cuando se conecta o se desconecta el cable HDMI 1.3, se han de buscar de nuevo los dispositivos o volver a apagar y encender el televisor. • Compruebe si la función Anynet+ del dispositivo Anynet+ está activada.
Deseo iniciar Anynet+.	<ul style="list-style-type: none"> • Compruebe si el dispositivo Anynet+ está debidamente conectado al televisor y si la opción Anynet+ (HDMICEC) está establecida en Activado en el menú Configuración de Anynet+. • Pulse el botón TV del mando a distancia del televisor para cambiar a TV. A continuación pulse el botón TOOLS para visualizar el menú Anynet+ y seleccione el menú que desee.
Deseo salir de Anynet+.	<ul style="list-style-type: none"> • Seleccione Ver la televisión en el menú de Anynet+. • Pulse el botón SOURCE del mando a distancia del televisor y seleccione un dispositivo que no sea Anynet+. (Tenga en cuenta que el botón de canal sólo funciona cuando no hay ningún dispositivo Anynet+ con sintonizador incorporado conectado.)
En la pantalla aparece el mensaje Conectando a un dispositivo Anynet+.	<ul style="list-style-type: none"> • El mando a distancia no se puede utilizar cuando se está configurando Anynet+ o cambiando a un modo de visualización. • Utilice el mando a distancia cuando haya terminado la configuración de Anynet+ o el cambio al modo de visualización.
El dispositivo Anynet+ no reproduce.	<ul style="list-style-type: none"> • No se puede usar la función de reproducción mientras se efectúa una conexión Plug & Play.
El dispositivo conectado no se muestra.	<ul style="list-style-type: none"> • Compruebe si el dispositivo admite las funciones Anynet+. • Compruebe si el cable HDMI 1.3 está debidamente conectado. • Compruebe si Anynet+ (HDMI-CEC) está configurado como Activado en el menú de configuración de Anynet+. • Vuelva a efectuar una búsqueda de dispositivos Anynet+. • Sólo puede conectar un dispositivo Anynet+ mediante el cable HDMI 1.3. Algunos cables HDMI pueden no admitir las funciones Anynet+. • Si se ha interrumpido por una situación anormal como la desconexión del cable HDMI o el de alimentación o por un fallo en la corriente eléctrica, deberá repetir la búsqueda del dispositivo.
El programa de televisión no se puede grabar.	<ul style="list-style-type: none"> • Compruebe la conexión de la toma de antena del dispositivo de grabación.
El sonido del televisor no sale a través del receptor.	<ul style="list-style-type: none"> • Conecte el cable óptico entre el televisor y el receptor.

Content Library

Activación de la Content Library

La Content Library permite ver o reproducir los contenidos incorporados en el TV o almacenados en un dispositivo USB.

1. Pulse el botón MENU. Pulse los botones ▲ o ▼ para seleccionar **Aplicación** y, a continuación, pulse el botón **ENTER**.
2. Pulse los botones ▲ o ▼ para seleccionar **Content Library** y, a continuación, pulse el botón **ENTER**. Aparece el menú principal de la biblioteca de contenidos.

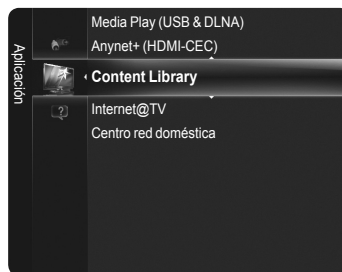

- Pulse el botón **CONTENT** del mando a distancia para que se muestre el menú principal **Content Library**.

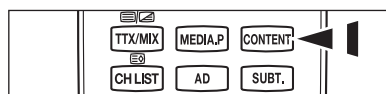

3. Pulse los botones ◀ o ▶ para seleccionar un icono (**Galería, Cocina, Niños, Bien estar, Otros, Gestión del contenido**) y, a continuación, pulse el botón **ENTER**.

- Se ejecuta el elemento seleccionado.

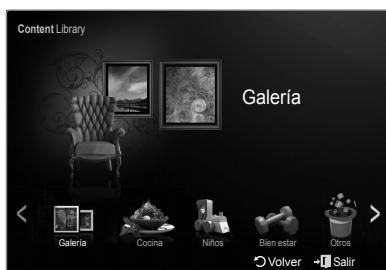

- Uso de los botones del mando a distancia en el menú **Content Library**

Botón	Función
▲/▼/◀/▶	Mover el cursor y seleccionar una opción.
ENTER	Seleccionar la opción marcada.
RETURN	Volver al menú anterior.
EXIT	Detener la función actual y volver al menú principal Content Library .
Botones de colores	El botón de cada función se describe en su página correspondiente.
▶ [+]/[-]	Puede controlar el volumen del contenido que se reproduce.
CONTENT	Acceder a o salir del modo Content Library.

- Si pulsa los botones de volumen o **MUTE**, no se mostrará la pantalla OSD, pero el volumen cambiará correctamente.
- Para volver al modo TV, pulse los botones **P** (TV) del mando a distancia.

- LA Content Library INCLUYE TEXTOS, GRÁFICOS, IMÁGENES, MULTIMEDIA Y OTROS MATERIALES CON FINES SÓLO INFORMATIVOS Y PUBLICITARIOS. LOS MATERIALES DE LA Content Library SE HAN MODIFICADO Y SE MANTIENEN REVISADOS Y ACTUALIZADOS. LOS MATERIALES DE LA Content Library PUEDEN NO SER APROPIADOS PARA TODAS LAS AUDIENCIAS.**
- LA INFORMACIÓN DE LA Content Library SE PROPORCIONA "TAL CUAL". AUNQUE LA INFORMACIÓN PROPORCIONADA EN LA Content Library SE HA OBTENIDO O RECOPILO EN FUENTES QUE CONSIDERAMOS FIABLES, SAMSUNG NO PUEDE GARANTIZAR NI GARANTIZA LA PRECISIÓN, VALIDEZ, VIGENCIA O INTEGRIDAD DE CUALQUIER INFORMACIÓN O DATO DISPONIBLE PARA UN PROPÓSITO EN PARTICULAR. BAJO NINGUNA CIRCUNSTANCIA, INCLUIDA NEGLIGENCIA, SAMSUNG SE HACE RESPONSABLE, YA SEA POR CONTRATO YA SEA POR AGRAVIO, DE CUALQUIER DAÑO DIRECTO, INDIRECTO, INCIDENTAL, ESPECIALMENTE CONSECUENTE, GASTOS LEGALES, PAGOS Y CUALQUIER OTRO DAÑO DERIVADOS DE O RELACIONADOS CON CUALQUIER INFORMACIÓN INCLUIDA, O COMO RESULTADO DEL USO DE LA Content Library, NI SIQUIERA EN EL CASO DE QUE SE HAYA ADVERTIDO DE LA POSIBILIDAD DE TALES DAÑOS.**

Uso de la Content Library

❑ **Galería**

Esta función reproduce una presentación de fotos con imágenes en alta resolución y música de fondo. Con la función Galería del televisor, se puede cambiar el ambiente de casa.

- ☑ Pulse el botón **INFO** para ver el nombre del artista e información detallada en inglés de las imágenes (actualmente esta información sólo se proporciona en inglés).
- ☑ Puede hacer una pausa en la presentación pulsando el botón **ENTER** .
- ☑ Los copyrights de los contenidos de **Galería** y todas las cuestiones relacionadas con ellos están reservados por Timespace/JoongAng M&B, Inc.

❑ **Cocina**

Muestra varias recetas que después se pueden seguir fácilmente paso a paso. Disfrute de estos contenidos que le ofrecen excelentes sugerencias para preparar comidas.

- ☑ Las recetas incluidas en el contenido de Cocina del televisor Samsung se basan en recetas publicadas por Anness Publishing.
- ☑ Los copyrights de los contenidos de Cocina y todas las cuestiones relacionadas con los mismos están reservados por Practical Pictures.

❑ **Niños**

Incluye contenido educativo e interactivo que pueden ver los niños indefinidamente. Disfrute de las historias, las canciones y los juegos incluidos con los personajes Boowa y Kwala.

- ☑ Los copyrights de los contenidos de Niños y todas las cuestiones relacionadas con los mismos están reservados por UpToTen.

❑ **Bien estar**

Incluye contenidos para un estilo de vida saludable, como ejercicios de estiramientos, y música, de los que puede disfrutar toda la familia.

❑ **Gestión del contenido**

■ **Mi contenido**

Los contenidos se manejan de la misma forma que los incluidos en la memoria del televisor. También puede borrar o reproducir cada contenido.

■ **USB**

Puede descargar los contenidos en un dispositivo de memoria USB y reproducirlos en el televisor. Los contenidos del dispositivo USB externo se reproducen directamente.

- ☑ **Content Library** sólo admite dispositivos USB de clase de almacenamiento masivo (MSC). MSC es un dispositivo de clase de almacenamiento masivo sólo de transporte de gran capacidad. Ejemplos de MSC son las unidades de almacenamiento en miniatura, los lectores de tarjetas Flash y las unidades de disco duro de USB (no se admiten concentradores de USB).
- ☑ Jugar a un juego con un dispositivo de memoria USB externa le permitirá guardar el estado del juego (dependiendo del juego). Tenga cuidado de no retirar el dispositivo de memoria USB mientras se están guardando datos en el mismo, ya que esto podría provocar la pérdida de los datos.
- ☑ Descarga de contenidos nuevos
Además de los contenidos incorporados, se ofrecerán contenidos nuevos gratuitos a través del sitio web Samsung.com. Para descargar contenidos de pago, se necesita un número UDN. Compruebe el número UDN antes de descargar un nuevo elemento de contenido.
 1. Visite el sitio web www.samsung.com
 2. Seleccione un elemento de contenido en la página de descargas de contenidos.
 3. Descargue los contenidos en el dispositivo de memoria USB.
 4. Vaya al menú principal de la Content Library pulsando el botón CONTENT o eligiendo Content Library (Menú → Aplicación → Content Library)
 5. Enchufe la memoria USB en el puerto USB situado en el lateral del televisor.
 6. Puede ver el subelemento del contenido que ha descargado.
 7. Seleccione un elemento de contenido y pulse el botón Enter.
 8. Puede reproducir el elemento de contenido seleccionado.

■ **Configuración**

- **Tiempo ej. salvapantallas** → **10 min / 20 min. / 40 min. / 1 hora**
Configurar el tiempo de espera necesario para que se ejecute el salvapantallas.
- **Guardar UDN** (número de dispositivo exclusivo)
El código numérico de 18 dígitos que aparece en pantalla es el código del producto. Puede guardarlo en la memoria USB.
- ☑ El dispositivo de almacenamiento USB de formato NTFS no admite que se guarde el UDN. Recomendamos utilizar un dispositivo de almacenamiento USB de formato FAT.

Internet@TV

Se pueden utilizar diferentes servicios de Internet que contengan información útil y contenidos de entretenimiento.

Si tiene problemas cuando utiliza algún servicio widget, póngase en contacto con el proveedor del servicio. En el widget, pulse el botón verde para obtener información de contacto o consulte la página web de ayuda para obtener información del widget.

- Según la región, puede que en el servicio del widget sólo se admita el inglés.
- Es posible que esta función no se admita, según el país.

Primeros pasos con Internet@TV

Internet@TV proporciona contenido integrado de Internet y televisión de Yahoo!® Widget Engine. Puede supervisar la información bursátil, compartir fotos con amigos y familiares y acceder a noticias e información meteorológica a través del servicio **Internet@TV** en el televisor.

Si la condición de la red no es estable, es posible que no esté operativa esta función. El televisor se apagará automáticamente. Si no, apague el televisor con el botón de encendido.

Puede que sufra un funcionamiento lento o titubeante cuando use esta función debido a las condiciones de la red.

Cuando se ejecuta **Internet@TV** por primera vez, la configuración básica se inicia automáticamente.

El primer paso es configurar la red. Para obtener más información sobre cómo configurar la red, consulte 'Configuración de red'.

Una vez que la red esté operativa, el software **Internet@TV** le guiará paso a paso con el asistente de configuración.

Todos los contenidos y servicios accesibles a través de este dispositivo pertenecen a terceros y se encuentran protegidos por las leyes de derechos de autor, patentes, marcas y demás legislación en materia de propiedad intelectual. Dichos contenidos y servicios se ofrecen únicamente para su uso personal y no comercial. Los contenidos y servicios no podrán ser utilizados de ninguna forma no autorizada por el correspondiente propietario de los contenidos o proveedor del servicio. Sin limitación de lo anteriormente dispuesto, salvo con la previa y expresa autorización del correspondiente propietario de los contenidos o proveedor del servicio, no podrá Usted modificar, copiar, republicar, cargar, incluir, transmitir, traducir, vender, explotar o distribuir de ninguna forma y en ningún medio los contenidos o servicios ofrecidos a través de este dispositivo, ni crear trabajos derivados de éstos.

LOS CONTENIDOS Y SERVICIOS DE TERCEROS SE PROPORCIONAN "TAL CUAL". SAMSUNG NO GARANTIZA LOS CONTENIDOS O SERVICIOS OFRECIDOS CONFORME A LO ANTERIORMENTE INDICADO, DE FORMA EXPRESA O IMPLÍCITA, PARA NINGUN FIN ESPECÍFICO. SAMSUNG EXCLUYE EXPRESAMENTE TODAS LAS GARANTÍAS IMPLÍCITAS, INCLUYENDO, SIN LIMITACIÓN ALGUNA, LAS GARANTÍAS DE COMERCIABILIDAD O ADECUACIÓN A UN FIN CONCRETO. SAMSUNG NO GARANTIZA LA PRECISIÓN, VALIDEZ, PUNTUALIDAD, LEGALIDAD O EXHAUSTIVIDAD DE LOS CONTENIDOS O SERVICIOS OFRECIDOS A TRAVÉS DE ESTE DISPOSITIVO Y NO SERÁ RESPONSABLE EN NINGÚN CASO, INCLUYENDO EN CASO DE NEGLIGENCIA, CONTRACTUAL O EXTRA CONTRACTUAL, POR CUALESQUIERA DAÑOS DIRECTOS, INDIRECTOS, DERIVADOS, ESPECIALES O EMERGENTES, HONORARIOS DE ABOGADOS, GASTOS U OTROS DAÑOS RELATIVOS A CUALQUIER INFORMACIÓN DERIVADA DEL USO DE LOS CONTENIDOS O SERVICIOS POR SU PARTE O POR PARTE DE CUALQUIER TERCERO, AUN CUANDO HAYA SIDO ADVERTIDO DE LA POSIBILIDAD DE DICHA DAÑOS. LA RESPONSABILIDAD DE SAMSUNG NO QUEDARÁ EXCLUIDA EN CASO DE NEGLIGENCIA GRAVE, CONDUCTA ILÍCITA DOLOSA, RESPONSABILIDAD CIVIL POR PRODUCTO DEFECTUOSO O CUALQUIER OTRO TIPO DE RESPONSABILIDAD QUE NO PUEDA SER OBJETO DE EXCLUSIÓN O LIMITACIÓN EN VIRTUD DE LA LEGISLACIÓN APLICABLE.

Los servicios de terceros podrán ser suspendidos o interrumpidos en cualquier momento, y Samsung no realiza ninguna manifestación ni otorga ninguna garantía en el sentido de que los contenidos o servicios estarán disponibles durante un periodo de tiempo determinado. Los contenidos y servicios son transmitidos por terceros a través de redes e instalaciones de transmisión sobre las que Samsung no tiene ningún tipo de control. Sin limitación del carácter general de esta exclusión de responsabilidad, Samsung excluye expresamente cualquier responsabilidad por la interrupción o suspensión de cualquiera de los contenidos o servicios ofrecidos a través de este dispositivo. Samsung excluye cualquier tipo de responsabilidad editorial por los contenidos accesibles a través de este dispositivo. Samsung no es responsable del servicio al cliente relativo a los contenidos y servicios. Todas las dudas o cuestiones relativas a los contenidos o servicios deberán formularse directamente a los respectivos proveedores de contenidos y servicios. Samsung considera que esta exclusión de responsabilidad es aceptada por una persona con capacidad legal suficiente para entender sus términos y excluye cualquier responsabilidad por éstos.

1. Pulse el botón **MENU**. Pulse el botón **▲** o **▼** para seleccionar la aplicación y, a continuación, pulse el botón **ENTER** .

2. Pulse el botón **▲** o **▼** para seleccionar **Internet@TV** y, a continuación, pulse el botón **ENTER** .

Se inicia **INTERNET@TV**.

Pulse el botón **Internet@** del mando a distancia para que se muestre el menú **Internet@TV**.

3. Se muestra en la pantalla el **General Disclaimer**. Seleccione **I accept** o **I do not accept**.

Para obtener más información sobre el **General Disclaimer**, consulte el 'Legal Notice'.

4. La pantalla de bienvenida es el punto de inicio de la guía de configuración de **Internet@TV**.

Si selecciona **Exit Setup**, se reanudará este paso cuando pulse el botón **INTERNET@**.

Seleccione **Let's get started!**

5. La elección de la ubicación permite que los widgets de televisión utilicen contenido.

Seleccione el país en la lista.

6. Se debe aceptar la política de privacidad de Yahoo!® TV Widget Engine para utilizar **Internet@TV**.

Seleccione **OK, I Accept**.

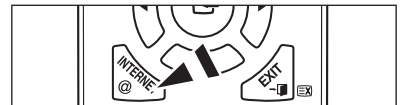

7. Se deben aceptar los términos de servicio de Yahoo!® TV Widget Engine para utilizar Internet@TV.

Seleccione **OK, I Accept**.

8. Escriba su nombre para configurar su perfil. Cada perfil tiene su propia lista de widgets. Puede crear un perfil para cada persona que utilice **Internet@TV**.

Escriba su nombre y seleccione **Save this name**.

Para obtener más información, consulte la página 'Using the Profile Widget'.

9. **Internet@TV** comprueba la configuración de la red.

Si esta prueba falla, vuelva a configurar la red.

Para obtener más información, consulte la página 'Network Setup.'

10. Se completa la configuración guiada. El siguiente paso es un tutorial para utilizar **Internet@TV**.

Seleccione **Continue** para ver el tutorial.

Seleccione **Exit setup** si desea empezar a usar Internet@TV ahora.

Para volver a ejecutar el tutorial, seleccione **Profile Widget** → **System Setting** → **Repeat Tutorial**.

11. Pulse el botón **INTERNET@** del mando a distancia para que se muestre la interfaz del usuario de **Internet@TV**.

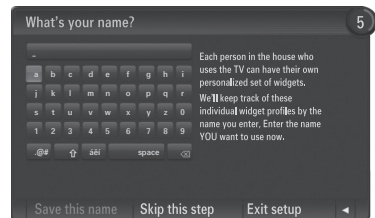

□ Pantalla de visualización

■ Modo Dock

1 Se muestra una pancarta de bienvenida con el nombre del perfil en la esquina superior derecha.

Tras unos momentos desaparece la pancarta.

2 La pancarta resalta dos accesos directos del mando a distancia.

Si pulsa el botón azul (**Viewport**) del mando a distancia, la pantalla cambia entre 'Viewport mode' y 'Overlay mode'. En el modo Viewport, la televisión o el vídeo se reproduce en una área a escala reducida con gráficos en el exterior. En el modo Overlay, los gráficos se muestran sobre la televisión o el vídeo.

Si pulsa el botón amarillo (**Edit Snippet**) del mando a distancia, se muestra una ventana de ayuda y el extracto resaltado se puede editar.

3 Pulse el botón **INTERNET@** del mando a distancia para comenzar.

La lista horizontal en la parte inferior de la pantalla del televisor se denomina 'el acoplamiento'.

Los elementos de la lista se denominan 'extractos'.

Un extracto es un acceso directo que ejecuta un widget del televisor.

Un widget del televisor es una aplicación de Internet diseñada para ejecutarse en el televisor.

Con los botones ◀ o ▶ del mando a distancia puede desplazarse por los extractos.

El enfoque se localiza en el área más a la izquierda (resaltado en azul).

El acoplamiento desliza los extractos debajo de este punto focal.

Ejecute el widget de TV pulsando el botón **ENTER** del mando a distancia cuando se resalta el extracto.

Cuando se añaden extractos, éstos forman una pila por la que es posible desplazarse con los botones ▲ o ▼.

En el acoplamiento hay dos widgets de TV especiales : el **Profile Widget** y el **Gallery Widget**. No se pueden eliminar.

El acoplamiento se desliza fuera de la pantalla tras un periodo de tiempo.



■ Modo Sidebar

1 Enfoque un extracto y pulse el botón **ENTER** para ejecutar la barra lateral del widget de TV. El logotipo del widget de TV y de inicio (🏠) están en la parte superior de la barra lateral.

2 El menú actual se muestra debajo del logotipo del widget de TV.

Para volver a la pantalla anterior, selecciónela y pulse el botón **ENTER**.

También puede pulsar el botón **RETURN** del mando a distancia.

3 La selección actual siempre está resaltada en azul. El botón resaltado tiene el enfoque y se activa cuando se pulsa el botón **ENTER**.

4 Si hay muchos datos se utiliza un control de página.

Se muestran todas las páginas junto con la actual.

Desplácese entre las páginas con los botones ◀ o ▶.

5 La barra de herramientas inferior incluye los botones de colores que se corresponden con los botones rojo, verde, amarillo y azul del mando a distancia.

• **Botón rojo** : Cerrar el widget.

• **Botón verde** : Cambiar la configuración del widget.

• **Botón amarillo** : Administrar los extractos.

• **Botón azul** : Cambiar el tamaño del vídeo para ajustarlo o mostrarlo a pantalla completa.

Según el widget algunos botones pueden no estar disponibles.

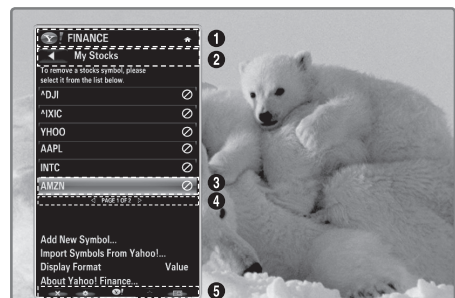

Edición del extracto en el acoplamiento

1. Edite un extracto : Selecciónelo en el acoplamiento y pulse el botón amarillo.
2. El extracto se desplaza a la segunda posición y su miniatura se desliza hacia arriba para mostrar el texto de ayuda siguiente
 - Borrar (botón rojo) : Eliminar este widget de TV.
 - Los widgets eliminados se puede volver a instalar con la **Widget Gallery**.
 - Mover (botón azul) : Reordenar el extracto. Pulse los botones ◀ o ▶ para desplazar. Pulse el botón amarillo para soltar el extracto en la nueva posición.
 - Finalizar (botón amarillo) : Salir del menú **Edit Snippet** .

Uso del widget de un perfil

El widget de un perfil configura el perfil del usuario. Se pueden establecer varios perfiles; cada uno mantiene su propia lista de widgets.

El menú **Switch Profile** permite cambiar de perfil.

- Al menos se deben registrar dos perfiles. Si desea añadir un perfil, consulte '**Controles administrativos**'.

El menú **Profile Settings** permite personalizar y proteger un perfil personal.

- Los perfiles de usuario se deben personalizar con un **Name** y un **Avatar** exclusivos (un avatar es una imagen que se utiliza para representar el perfil del usuario).
- El **Name** y el **Avatar** del usuario se muestran en el extracto del perfil en el acoplamiento.
- Los perfiles se pueden proteger con Create Profile PIN..
- Cuando se configura el PIN por primera vez, se puede establecer una **pregunta de seguridad**.

El menú de configuración del perfil limita el acceso a los widgets.

- Si se olvida el Profile PIN se puede contestar a una **Security Question** que está asociada con dicho perfil.
- Un perfil que tiene un Limit Profile activado no permitirá que se instalen nuevo widgets.
- Para esta función se debe utilizar el PIN propietario. Para establecer el PIN propietario, consulte '**Controles administrativos**'.

El menú **System Settings** permite :

- Cambiar la **Location** y establecer el **Zip Code** (sólo Estados Unidos) para que se ajuste el contenido a la zona del usuario.
- **Repetir tutorial** que se ha mostrado durante la configuración.
- **Restaurar la configuración** de fábrica para eliminar todas las configuraciones y la información de los widgets.

En el menú **Administrative Controls** se puede :

- Establecer la temporización del **Screen Saver** para prevenir daños en la pantalla.
- **Create Owner PIN** y establecer una **Security Question** para controlar otros perfiles.
- Create un nuevo Profile con el que se pueden configurar un conjunto diferentes de widgets.
- **Borrar** un perfil existente.

Desde el widget del perfil se puede **Sign in to Yahoo!®** mediante el ID del Yahoo! personal.

- Si dispone de un ID de Yahoo!, puede acceder a su contenido personalizado mediante los widgets de TV de Yahoo!.
- Todos los widgets de TV de Yahoo! que están instalados se registran automáticamente con el perfil del usuario del ID de Yahoo!.
- Si no tiene una cuenta Yahoo!, visite www.yahoo.com y créela.
- Es posible que no pueda iniciar la sesión con un ID creado en el sitio web de Yahoo en un país que no admita Internet@TV.

Acerca del widget del perfil

Pulse el botón verde.

Puede ver una breve descripción de **Profile Widget**, **Copyright Policy**, **Terms of Service** y **Privacy Policy**.



Uso de la galería de widgets de Yahoo!®

Utilice de la galería de widgets de Yahoo!® para añadir más widgets a su televisor. Puede ver los widgets de TV disponibles en las siguientes categorías :

- **Latest Widgets:** Muestra los widgets recientemente actualizados.
 - **Yahoo!® Widgets:** Muestra los widgets proporcionados por Yahoo!®.
 - **Samsung Widgets:** Muestra los widgets proporcionados por Samsung.
 - **Más categorías :** Muestra todos los widgets por categorías.
- Para instalar un widget, acceda a la pantalla de detalles, seleccione **Add Widget to My Profile** y pulse el botón **ENTER** . Se instala el widget y queda disponible en el acoplamiento.

Configuración de Widget Gallery

Pulsar el botón verde.

About Yahoo! Widget Gallery...

Puede ver una breve descripción de **Widget Gallery**, **Copyright Policy**, **Terms of Service** y **Privacy Policy**.

En el menú de configuración del desarrollador se puede construir un widget propio.

Para obtener más información sobre cómo construir un widget propio, visite nuestra sede del desarrollador <http://connectedtv.yahoo.com/>.





Uso del servicio meteorológico de Yahoo!®

El servicio meteorológico de Yahoo!® proporciona actualizaciones de la información meteorológica de las ciudades y regiones que se desee. El contenido cambia dinámicamente al mismo tiempo que las condiciones climáticas.

- Pulse el botón verde del mando a distancia para mostrar el menú de configuración del servicio **meteorológico** de Yahoo!®
- En este menú puede añadir o eliminar una ciudad cuya información **meteorológica** desee ver.

En el menú **Settings** puede :

- **Add New City** escribiendo el nombre de ésta. Cuando se muestren los resultados, seleccione la ciudad que desee y pulse el botón **ENTER** .
- **Delete City** seleccionando la ciudad que desee borrar de la lista de ciudades. Pulse el botón **ENTER**  para confirmar la supresión.
- Cambiar el método de indicación de la temperatura. Puede cambiar el método de indicación de la temperatura a **Imperial** o **Metric**. Por ejemplo, **Imperial** mostrará temperaturas en grados Fahrenheit y **Metric** en grados Celsius.

Creación del extracto de una ciudad

- Seleccione la ciudad en la página de inicio del servicio meteorológico de Yahoo!® y vea la información meteorológica detallada.
- Pulsar el botón amarillo.
- Seleccione el menú **Add Snippet** y pulse el botón **ENTER**  para añadir la ciudad a un extracto.

Supresión del extracto de una ciudad

- Ejecute el extracto.
- Pulsar el botón amarillo.
- Seleccione el menú **Delete Snippet** y pulse **ENTER**  para eliminar el extracto.

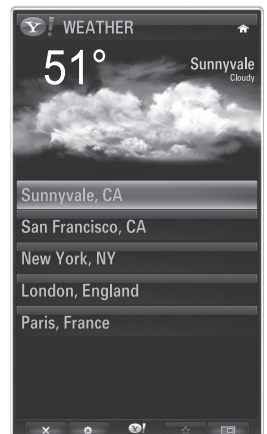

Uso del servicio de noticias de Yahoo!®

El servicio **News** de Yahoo!® proporciona las últimas noticias económicas, de entretenimiento, políticas, deportivas, actualidad y otras categorías.

Seleccione una categoría, seleccione un titular en la categoría y vea un resumen que se actualiza dinámicamente.



Uso del servicio Flickr de Yahoo!®

El servicio **Flickr** permite acceder a las fotos favoritas de amigos y familiares mientras se ve la televisión. Comparta sus fotos con su familia en la pantalla grande del televisor viéndolas en forma de presentación.

- Personalice el widget **Flickr** registrándose con su ID de Yahoo!.
- Con el fin de conocer el procedimiento detallado para el inicio de sesión, consulte las instrucciones 'Uso del widget de un perfil'.
- Para obtener más información sobre **Flickr**, visite <http://www.flickr.com>.

Your Photos muestra las fotos registradas en la página web de **Flickr**.

■ Para ver fotos de Flickr en una presentación :

- Seleccione una miniatura de una foto y pulse el botón **ENTER** para ver los detalles de la foto.
- Seleccione Start Slideshow y pulse el botón **ENTER**.

■ Para controlar la pantalla de la presentación :

- Pulse el botón **ENTER** durante una presentación.
- Las miniaturas de las fotos se muestran en la parte inferior de la pantalla.
 - Cuando se muestran los controles de la presentación, se puede Pause, Play y Stop la presentación.
 - Si selecciona el menú y pulsa **ENTER**, puede ver información sobre la foto seleccionada.
- El menú **Your Sets** permite ver las fotos que haya clasificado en Flickr.
- El menú **Explore** permite examinar las fotos de la página web de Flickr. Puede ver la fotos actualizadas diariamente.
- Los menús **Mark as Favorite** o **Remove From Favorite** mueven las fotos a las listas de las fotos favoritas y las eliminan de las listas.
- El menú **Favorite Photos** permite ver las fotos que haya clasificado como favoritas.
- El menú **Your Contacts** permite ver las fotos actualizadas de sus amigos y familiares.

El menú **Your Groups** permite seleccionar los grupos de favoritos de la página web de Flickr para compartirlos con la comunidad de usuarios de Flickr.



Para configurar el servicio Flickr de Yahoo!® pulse el botón verde del mando a distancia.

- El menú **Time Per Slide** controla la velocidad de la presentación.
- El menú **Repeat** reinicia la presentación desde el principio.



Uso del servicio de finanzas de Yahoo!®

Vea información bursátil y los últimos valores de las acciones con el servicio de finanzas de Yahoo!®. Pulse el botón verde para configurar su mercado bursátil. Utilice el menú **Add New Symbol** para escribir el nombre del mercado bursátil.

- Seleccione el mercado que desee añadir en los resultados encontrados, seleccione el menú **Add Symbol** y pulse el botón **ENTER** .
 - El mercado seleccionado se añade a la lista **My Stocks**.
- Utilice el menú **Import Symbols From Yahoo!®** para recuperar la cartera de finanzas de Yahoo!®.
 - El menú **Merge Symbols** agrupa los símbolos del servicio de finanzas de Yahoo!® con los símbolos de la cartera del usuario.
 - El menú **Merge Symbols** borra los símbolos del servicio de finanzas de Yahoo!® y los reemplaza por los símbolos de la cartera del usuario.
- Utilice el menú **Display Format** para cambiar la transición de la fluctuación de los valores bursátiles como **Value** o **Percentage**.
- Cree el extracto de un mercado favorito
 - Seleccione el símbolo del mercado en la página de inicio del servicio de finanzas de Yahoo!® y vea la información financiera detallada.
 - Pulsar el botón amarillo.
 - Seleccione el menú **Add Snippet** y pulse el botón **ENTER**  para añadir el mercado a un extracto.
- **Delete** un extracto
 - Ejecute el extracto en el acoplamiento.
 - Pulsar el botón amarillo.
 - Seleccione el menú **Delete Snippet** y pulse **ENTER**  para eliminar el extracto.

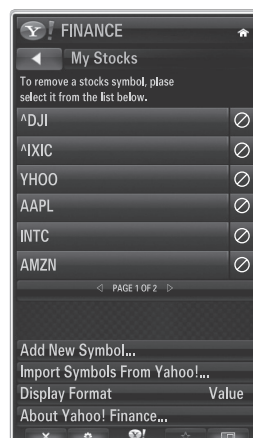

Solución de problemas de internet@TV

Problema	Posible solución
Algunos servicios de widget no funcionan.	<ul style="list-style-type: none"> • Compruebe con su proveedor del servicio. • En el widget, pulse el botón verde para obtener información de contacto o consulte la página web de ayuda para obtener información del widget. • Consulte la página web de la ayuda.
Algunos contenidos de los widgets sólo están en inglés. ¿Cómo puedo cambiar el idioma?	<ul style="list-style-type: none"> • El idioma del contenido del widget puede ser deferente del idioma de la interfaz del usuario. Esto depende del proveedor del servicio.
Con la configuración predeterminada de fábrica restablecida, el servicio del widget de Yahoo! no funciona y se muestra un mensaje de advertencia.	<ul style="list-style-type: none"> • Después de restablecer la configuración predeterminada de fábrica, apague y encienda el televisor. A continuación, reinicie Internet@TV.
He registrado mi cuenta en un widget de Flickr. Pero no puedo ver mis fotos.	<ul style="list-style-type: none"> • Vaya a la página web de Yahoo! y active su cuenta de Flickr en el ID de Yahoo!
En el widget del perfil, he cambiado la ubicación pero se mantiene la configuración anterior.	<ul style="list-style-type: none"> • Apague y encienda el televisor. A continuación, reinicie Internet@TV. • Ahora, podrá ver los servicios de widgets admitidos en la ubicación cambiada.

Página web de ayuda

Pais	Página web
Austria	www.samsung.com → Produkte → Fernseher → medi@2.0 → Internet@TV
Bélgica	www.samsung.com → Producten → televisies → medi@2.0 → Internet@TV
	www.samsung.com → Produits → téléviseurs → medi@2.0 → Internet@TV
República Checa	www.samsung.com → Produkty → televizory → medi@2.0 → Internet@TV
Dinamarca	www.samsung.com → Produkter → stue & soveværelse → medi@2.0 → Internet@TV
Finlandia	www.samsung.com → Tuotteet → kodinelektronikka → medi@2.0 → Internet@TV
Francia	www.samsung.com → Produits → télévisions → medi@2.0 → Internet@TV
Alemania	www.samsung.com → Privatkunden → Fernseher → medi@2.0 → Internet@TV
Grecia	www.samsung.com → Προϊόντα → τηλεοράσεις → medi@2.0 → Internet@TV
Hungría	www.samsung.com → Termékek → televíziók → medi@2.0 → Internet@TV
Irlanda	www.samsung.com → Products → Television → medi@2.0 → Internet@TV
Italia	www.samsung.com → Prodotti → TV → medi@2.0 → Internet@TV
Países Bajos	www.samsung.com → Producten → televisies → medi@2.0 → Internet@TV
Noruega	www.samsung.com → Produkter → hverdagsrom & soverom → medi@2.0 → Internet@TV
Polonia	www.samsung.com → Produkty → telewizory → medi@2.0 → Internet@TV
Portugal	www.samsung.com → Produtos para Consumidores → televisores → medi@2.0 → Internet@TV
Eslovaquia	www.samsung.com → Produkty → televizory → medi@2.0 → Internet@TV
España	www.samsung.com → Productos → televisores → medi@2.0 → Internet@TV
Suecia	www.samsung.com → Produkter → vardagsrum & sovrum → medi@2.0 → Internet@TV
Suiza	www.samsung.com → Produits → télévisions → medi@2.0 → Internet@TV
	www.samsung.com → Produkte → Fernseher → medi@2.0 → Internet@TV
Reino Unido	www.samsung.com → Products → Television → medi@2.0 → Internet@TV
Turquía	www.samsung.com → Tüketiciler Ürünleri → televizyon → medi@2.0 → Internet@TV
Estonia	www.samsung.com → Klientidele → Televisoriid → medi@2.0 → Internet@TV
Letonia	www.samsung.com → Klientiem → Televizori → medi@2.0 → Internet@TV
Lituania	www.samsung.com → Namams → Televizoriai → medi@2.0 → Internet@TV
Rusia	www.samsung.com → Продукты → Телевизоры → medi@2.0 → Internet@TV
Ucrania	www.samsung.com → Потребительские продукты → телевизоры → medi@2.0 → Internet@TV

Los datos de contacto pueden cambiar posteriormente.

Puede haber enlaces diferentes para algunos países..

Internet@TV



- ✔ Es posible que esta función no se admita, según el país.
- ✔ Si tiene problemas cuando utiliza algún servicio widget, póngase en contacto con el proveedor del servicio. En el widget, pulse el botón verde para obtener información de contacto o consulte la página web de ayuda para obtener información del widget.
- ✔ Según la región, puede que en el servicio del widget sólo se admita el inglés.

Primeros pasos con Internet@TV

Internet@TV proporciona servicios widget de SAMSUNG a través de una conexión de red. Los contenidos de **Internet@TV** se pueden cambiar según el proveedor del servicio. Puede acceder a información diversa, como YouTube, mediante el servicio Internet@TV.

- ✔ Si el televisor no admite alguna fuente del contenido proporcionado por el proveedor, puede que el contenido no se vea adecuadamente.
- ✔ La configuración de los widgets y los servicios que éstos proporcionan pueden variar según el país seleccionado. Después de cambiar de país, apague y encienda el televisor. A continuación puede utilizar el servicio de widget admitido por el país que ha cambiado. Si Country está configurado como Others, el televisor no puede reconocer el país. En este caso, haga la selección directamente en la lista de países del servicio.
- ✔ Para obtener más información sobre cómo configurar el país, consulte las instrucciones de 'Función Plug & Play'.
- ✔ Puede que sufra un funcionamiento lento o tuteante cuando use esta función debido a las condiciones de la red.
- ✔ Configure la red antes de usar **Internet@TV**. Para obtener más información sobre cómo configurar la red, consulte 'Configuración de red'.

Cuando se ejecuta Internet@TV por primera vez, la configuración básica se inicia automáticamente. Puede tardar unos minutos en actualizarse.

1. Pulse el botón MENU. Pulse los botones ▲ o ▼ para seleccionar Aplicación y, a continuación, pulse el botón **ENTER** .
2. Pulse los botones ▲ o ▼ para seleccionar Internet@TV y, a continuación, pulse el botón **ENTER** .
 - ✔ Pulse el botón Internet@ del mando a distancia para que se muestre el menú **Internet@TV**.
3. Se muestra el **Acuerdo del usuario**. Seleccione **Acepto** para aceptar el acuerdo.
4. Se muestra **Estadísticas y análisis**. Seleccione **Acepto** para aceptar el acuerdo.



Configuración de Internet@TV

Puede comprobar y utilizar los menús relacionados con **Single Sign On (SSO)**, la gestión del sistema y las propiedades. Pulse los botones ▲ o ▼ para seleccionar **Configuración** y, a continuación, pulse el botón **ENTER** .

❑ Single Sign On (SSO)

Puede utilizar este menú para crear o borrar la cuenta.

Mediante **Single Sign On (SSO)**, puede controlar su cuenta, incluida la información de la cuenta del sitio del contenido. No es necesario iniciar un sesión adicional.

- ✔ La cuenta sólo es para internet@TV.

■ Create Account

Puede crear una cuenta y vincularla con el sitio de servicio que desee.

- ✔ Puede crear hasta 10 cuentas.
- ✔ El nombre de la cuenta no puede superar los 10 caracteres.
- ✔ Si no hay un servicio que necesite un inicio de sesión, no puede crear la cuenta.

■ Administración de cuentas

- **Sitio del servicio** : Puede registrar la información del registro del sitio de servicio (como YouTube).
- **Cambiar contraseña** : Cambiar la contraseña de la cuenta.
- **Borrar** : Borrar la cuenta.

- ✔ Si ha olvidado la contraseña de la cuenta, pulse los botones del mando a distancia en el orden siguiente para restablecer **Internet@TV** :

POWER (apagar) →  **MUTE** → 9 → 4 → 8 → **POWER** (encender).

Si utiliza esta función, se borrarán todas las cuentas.

❑ Configuración del sistema

Ejecución automática teletipo, **Duración teletipo** puede que no se admitan según el país.

■ Cambiar la contraseña de bloqueo del servicio

El número de la contraseña predeterminada para un televisor nuevo es "0-0-0-0".

Si olvida la contraseña, pulse los botones del mando a distancia en la siguiente secuencia para reiniciar la contraseña como "0-0-0-0" : **POWER** (apagar) → **MUTE** → **9** → **4** → **8** → **POWER** (encender).

■ Duración del servicio

Seleccionar para configurar el tiempo de duración del servicio antes de que se ejecute el salvapantallas.

■ Ejecución automática teletipo → Desactivar / Activar

Seleccionar para establecer que el teletipo se ejecute automáticamente o no cuando se encienda el televisor..

■ Duración del teletipo

Seleccionar para configurar el tiempo de duración del servicio antes de que se ejecute el salvapantallas.

❑ Propiedades

Puede medir la velocidad del servicio Internet TV mediante

Puede medir la velocidad del servicio Internet TV mediante Measuring the speed of the Internet TV service.

Uso del servicio Internet@TV

En un widget que proporcione varios menús de categorías, se puede ver el contenido de éstos con los botones ◀ y ▶.

■ Registro de la cuenta

1. Pulse el botón rojo.

2. Seleccione la **Cuenta de usuario** y, a continuación, pulse el botón **ENTER** .

3. Escriba la contraseña.

Una vez registrada la cuenta del usuario, ésta se mostrará en la pantalla.

Para iniciar una sesión, se deben haber registrado una o más cuentas. Si desea crear una cuenta, consulte 'Configuración de Internet@TV'.

■ Uso de la galería de widgets

Puede utilizar **Ejecutar servicio**, **Bloquear**, **Instalar servicio** en el widget existente y puede ver la descripción del servicio del widget que no está instalado.

En **Internet@TV**, se pueden utilizar y añadir varios widgets proporcionados por el proveedor del servicio. Puede variar según el proveedor.

- **Ejecutar servicio** : Ejecuta el servicio del widget.
- **Bloquear** : Establecer el bloqueo del servicio
- **Instalar servicio** (o **Borrar servicio**) : **Instalar o borrar el servicio del widget**.

■ Uso del widget YouTube

Puede ver películas proporcionadas por YouTube.

Si tiene una cuenta en YouTube, registre la información de la cuenta mediante la Administración de la cuenta. A continuación, puede usar la categoría Mis favoritos.

El servicio de la web puede cambiar el menú.

Puede haber contenidos inapropiados para los niños. En tal caso, utilice la función **Bloquear** en **Galería de widgets**.

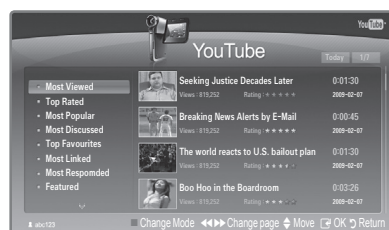

Solución de problemas con Internet@TV

Problema	Posible solución
Algunos servicios de widget no funcionan.	Compruebe con su proveedor del servicio. En el widget, pulse el botón verde para obtener información de contacto o consulte la página web de la ayuda para obtener información del proveedor del servicio. Consulte la página web de la ayuda.
¿Qué ventajas tiene registrarse?	Si crea una cuenta y registra la información de inicio de sesión del servicio deseado, puede acceder al contenido personalizado sin un registro adicional.
Cuando hay un error de red, no puedo utilizar otros menús que no sean el de configuración.	Si no funciona la conexión de red, el servicio puede quedar limitado. Porque todas las funciones excepto el menú de configuración necesitan la conexión a Internet.
¿Se pueden mostrar películas para adultos en YouTube?	Básicamente, en la lista del menú, éstas se filtran. Sin embargo, con la función de búsqueda se pueden mostrar. En este caso, utilice la galería de widgets para bloquear el servicio del widget.

Página web de ayuda

País	Página web
Austria	www.samsung.com → Produkte → Fernseher → medi@2.0 → Internet@TV
Bélgica	www.samsung.com → Producten → televisies → medi@2.0 → Internet@TV
	www.samsung.com → Produits → téléviseurs → medi@2.0 → Internet@TV
República Checa	www.samsung.com → Produkty → televizory → medi@2.0 → Internet@TV
Dinamarca	www.samsung.com → Produkter → stue & soveværelse → medi@2.0 → Internet@TV
Finlandia	www.samsung.com → Tuotteet → kodinelektroniikka → medi@2.0 → Internet@TV
Francia	www.samsung.com → Produits → télévisions → medi@2.0 → Internet@TV
Alemania	www.samsung.com → Privatkunden → Fernseher → medi@2.0 → Internet@TV
Grecia	www.samsung.com → Προϊόντα → τηλεοράσεις → medi@2.0 → Internet@TV
Hungría	www.samsung.com → Termékek → televíziók → medi@2.0 → Internet@TV
Irlanda	www.samsung.com → Products → Television → medi@2.0 → Internet@TV
Italia	www.samsung.com → Prodotti → TV → medi@2.0 → Internet@TV
Países Bajos	www.samsung.com → Producten → televisies → medi@2.0 → Internet@TV
Noruega	www.samsung.com → Produkter → hverdagsrom & soverom → medi@2.0 → Internet@TV
Polonia	www.samsung.com → Produkty → telewizory → medi@2.0 → Internet@TV
Portugal	www.samsung.com → Produtos para Consumidores → televisores → medi@2.0 → Internet@TV
Eslovaquia	www.samsung.com → Produkty → televizory → medi@2.0 → Internet@TV
España	www.samsung.com → Productos → televisores → medi@2.0 → Internet@TV
Suecia	www.samsung.com → Produkter → vardagsrum & sovrum → medi@2.0 → Internet@TV
Suiza	www.samsung.com → Produits → télévisions → medi@2.0 → Internet@TV
	www.samsung.com → Produkte → Fernseher → medi@2.0 → Internet@TV
Reino Unido	www.samsung.com → Products → Television → medi@2.0 → Internet@TV
Turquía	www.samsung.com → Tüketiciler Ürünleri → televizyon → medi@2.0 → Internet@TV
Estonia	www.samsung.com → Klientidele → Televiisorid → medi@2.0 → Internet@TV
Letonia	www.samsung.com → Klientiem → Televizori → medi@2.0 → Internet@TV
Lituania	www.samsung.com → Namams → Televizoriai → medi@2.0 → Internet@TV
Rusia	www.samsung.com → Продукты → Телевизоры → medi@2.0 → Internet@TV
Ucrania	www.samsung.com → Потребительские продукты → телевизоры → medi@2.0 → Internet@TV

☑ Los datos de contacto pueden cambiar posteriormente.

☑ Puede haber enlaces diferentes para algunos países.

Centro de red doméstica

Centro de red doméstica

Acerca del Centro de red doméstica

El **Centro de red doméstica** se conecta a los televisores y a los móviles a través de una red. Puede ver en el televisor las llamadas entrantes, el contenido de los mensajes de texto y las planificaciones programadas en el móvil mediante el **Centro de red doméstica**. Asimismo, puede reproducir el contenido multimedia guardado en los móviles como vídeos, fotos y música importándolos al televisor a través de la red.

- Si el dispositivo admite la función DLNA DMC (Digital Media Controller), la función Centro red doméstica está disponible.
- Esta función permite la compatibilidad con teléfonos móviles de Samsung que estarán disponibles posteriormente. Para obtener más información, visite www.samsung.com o póngase en contacto con el centro de llamadas de Samsung. Es posible que el dispositivo móvil requiera la instalación de software adicional. Para obtener más información, consulte la guía del usuario correspondiente.

Conexión del Centro de red doméstica

Para obtener más información sobre la configuración de la red, consulte 'Configuración de la red'.

Conexión mediante una red Wi-Fi Ad-hoc específica

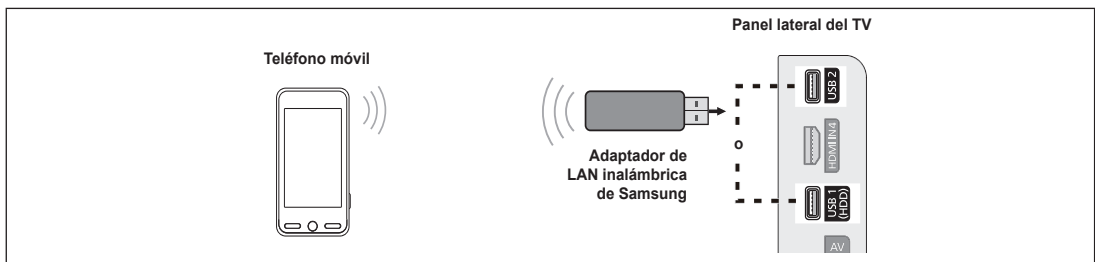

1. Conecte el 'adaptador de LAN inalámbrica de Samsung' en el puerto USB1(HDD) o USB2 del televisor.
2. Para obtener más información sobre cómo configurar la red Ad-hoc, consulte 'Network Setup'.
 - Para obtener información sobre la configuración de la red del móvil, consulte el manual del aparato.
3. Configure la dirección IP, el SSID y la contraseña del móvil y las configuraciones Ad-hoc del móvil mediante el **Nombre de la red (SSID)** y la **Clave seguridad** (contraseña) que aparecen en el televisor.

Conexión a través de un compartidor IP cableado/inalámbrico

1. Conecte el puerto LAN del televisor y el compartidor IP cableado/inalámbrico mediante el cable LAN o conecte el puerto USB1 (HDD) o USB2 del televisor y el 'adaptador de LAN inalámbrica de Samsung'.
 - Si desea conocer las instrucciones para configurar el compartidor cableado/inalámbrico y el teléfono móvil, consulte el manual del dispositivo correspondiente..

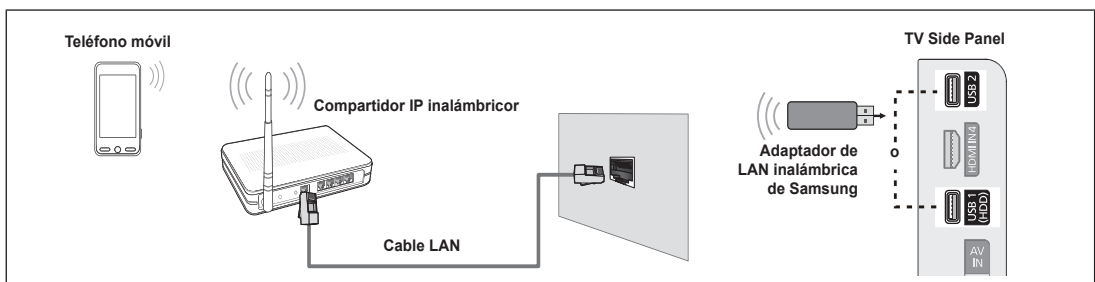
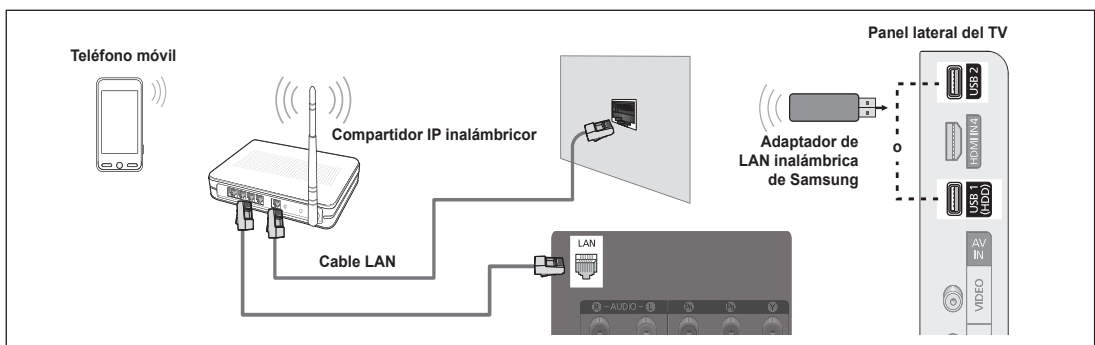

Configuración del Centro de red doméstica

Mensaje / Multim

Muestra una lista de teléfonos móviles que se han configurado con este televisor para usar la función de mensajería o multimedia.

- La función multimedia está disponible en otros teléfonos móviles que admiten DLNA DMC.

■ Permtdo

Admite el teléfono móvil.

■ Dnegado

Bloquea el teléfono móvil.

■ Borrar

Elimina el teléfono móvil de la lista.

- Esta función elimina el nombre de la lista. Si el dispositivo móvil borrado se enciende o intenta conectarse con el televisor, puede que aparezca en la lista.

Configuración

■ Mensaje → Act./Desact.

Puede determinar si usar la función de mensajería (las llamadas entrantes, el contenido de mensajes de texto y las planificaciones programadas en el teléfono móvil).

■ Multim. → Act./Desact.

Puede seleccionar si usar la función multimedia que reproduce el contenido (vídeos, fotos o música) del teléfono móvil.

■ Nombre TV

Puede configurar el nombre del televisor para encontrarlo fácilmente en el dispositivo móvil.

- Si selecciona Entr. usu., puede escribir el nombre del televisor mediante el teclado en pantalla (OSK).



Página web de ayuda

Mediante esta función puede ver las llamadas entrantes, el contenido de los mensajes de texto y las planificaciones programadas en el teléfono móvil a través de la ventana de alarma mientras ve la televisión.

- Para desactivar esta ventana de alarma de **Mensaje**, configure **Mensaje** como **Desact.** en **Config.** de **Centro red doméstica**.
- La ventana de alarma aparece durante 20 segundos. Si no se pulsa ninguna tecla o si se selecciona **Cancelar**, aparece hasta tres veces en intervalos de 5 minutos.
- Si se selecciona **Aceptar**, o bien si no se selecciona **Aceptar** mientras el mensaje aparecía tres veces, el mensaje se borrará. El mensaje no se elimina del teléfono móvil.
- Puede aparecer la ventana de alarma simple mientras se usan algunas aplicaciones como el Reproductor multimedia, la Biblioteca de contenidos, etc. En este caso, para ver el contenido del mensaje, cambie al modo de visualización de televisión.
- Si aparece el mensaje de un móvil desconocido, seleccione el móvil en el elemento **Mensaje** de **Centro red doméstica** y seleccione **Dnegado** para bloquear el teléfono.



Visualización de mensajes

Si llega un nuevo mensaje de texto (**SMS**) mientras mira la televisión, aparece la ventana de alarma. Si hace clic en el botón **Aceptar**, aparecerá el contenido del mensaje.

- Puede configurar las opciones de visualización del contenido de los mensajes de texto (**SMS**) en el teléfono móvil. Para conocer el procedimiento, consulte el manual del teléfono móvil.
- Es posible que algunos caracteres especiales se muestren en blanco o dañados.

Alarma de llamada entrante

Si se produce una llamada mientras ve la televisión, aparece la ventana de alarma.

Alarma de planificación

Mientras ve la televisión, aparece la ventana de alarma para mostrar la planificación registrada.

- Puede configurar las opciones de visualización del contenido de la planificación en el teléfono móvil. Para conocer el procedimiento, consulte el manual del teléfono móvil.
- Es posible que algunos caracteres especiales se muestren en blanco o dañados.

Uso de la función multimedia

Aparece una ventana de alarma para informar al usuario de que el contenido multimedia (videos, fotos, música) enviado desde el teléfono móvil aparecerá en el televisor.

El contenido se reproduce automáticamente 3 segundos después de que aparezca la ventana de alarma.

Si pulsa el botón **RETURN** o **EXIT** cuando aparece la ventana de alarma, no se reproduce el **contenido multimedia**.

- Para desactivar la transmisión del contenido multimedia desde el teléfono móvil, configure **Multim.** como **Desact.** en **Config.** de **Centro red doméstica**.
- Es posible que el contenido no se reproduzca en el televisor, según la resolución y el formato.



Botones de control de la reproducción multimedia

Botón	Función
◀▶	<ul style="list-style-type: none">• Mover el cursor y seleccionar una opción.• Mientras se reproduce un archivo de película : Saltar hacia adelante o hacia atrás en el archivo de película.
ENTER	<ul style="list-style-type: none">• Pulsando el botón ENTER durante la reproducción se hace una pausa.• Pulsando el botón ENTER durante la pausa se reanuda la reproducción.
RETURN	Volver al menú anterior.
TOOLS	Ejecutar diversas funciones desde los menús de fotos, música y película.
INFO	Mostrar información del archivo.
EXIT	Detener el modo Media Play y volver al modo TV.

- Los botones **ENTER** y **◀▶** puede que no funcionen, según el tipo de contenido multimedia.
- Mediante el dispositivo de móvil se puede controlar la reproducción de archivos multimedia. Para obtener más información, consulte la guía del usuario correspondiente.

Recomendaciones de uso

Función de teletexto

La mayoría de los canales de televisión proporcionan servicios de información escrita mediante el teletexto. La página de índice de dicho servicio proporciona información sobre el uso de éste. Asimismo, se pueden seleccionar diversas opciones mediante los botones del mando a distancia para ajustar el servicio a las necesidades del usuario.

☑ Para que la información del teletexto se visualice correctamente, la recepción del canal debe ser estable. En caso contrario, puede perderse información o algunas páginas pueden no visualizarse.

1  (salir)

Salir de la pantalla de teletexto.

2  (índice)

Se utiliza para mostrar la página de índice (contenido) en cualquier momento durante la visualización de teletexto..

3  (mostrar)

Se usa para mostrar el texto oculto (respuestas a juegos, por ejemplo). Púlselo de nuevo para volver a la presentación normal.

4  (tamaño)

Se utiliza para mostrar caracteres de doble tamaño en la parte superior de la pantalla. Si desea mostrarlos también en la parte inferior, vuelva a pulsar el botón. Púlselo de nuevo una vez para volver a la presentación normal.

5  (activar teletexto/mezcla)

Se utiliza para activar el modo de teletexto tras seleccionar el canal que proporciona el servicio. Pulse dos veces para superponer el teletexto a la pantalla de emisión actual.

6  (almacenar)

Se utiliza para guardar las páginas del teletexto.

7  (página secundaria)

Se utiliza para mostrar la página secundaria disponible.

8  (avanzar página)

Se utiliza para mostrar la siguiente página de teletexto.

9  (retroceder página)

Se utiliza para mostrar la página anterior de teletexto.

10  (modo)

Selección del modo de teletexto (LIST/FLOF). Si lo pulsa en el modo LIST, cambia al modo de guardar lista. En dicho modo se puede guardar la página de teletexto en la lista mediante el botón  (almacenar).

11  (retener)

Se utiliza para retener la presentación en una página determinada si ésta está enlazada con varias páginas secundarias que se muestran automáticamente. Para reanudar, vuelva a pulsar el botón.

12  (cancelar)

Se utiliza para visualizar la emisión cuando se busca una página.

13 Botones de colores (rojo/verde/amarillo/azul)

Si una emisora utiliza el sistema FASTEXT, los distintos temas cubiertos en una página de teletexto se codificarán en color y podrá seleccionarlos pulsando los botones de color.

Pulse el correspondiente al tema deseado. La página muestra otra información con código de color que se puede seleccionar de la misma forma.

Pulse el botón del color correspondiente para ver la página anterior o la siguiente.

☑ Puede cambiar páginas de teletexto pulsando los botones numéricos del mando a distancia.

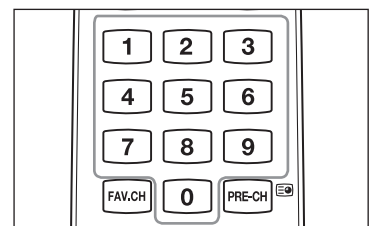
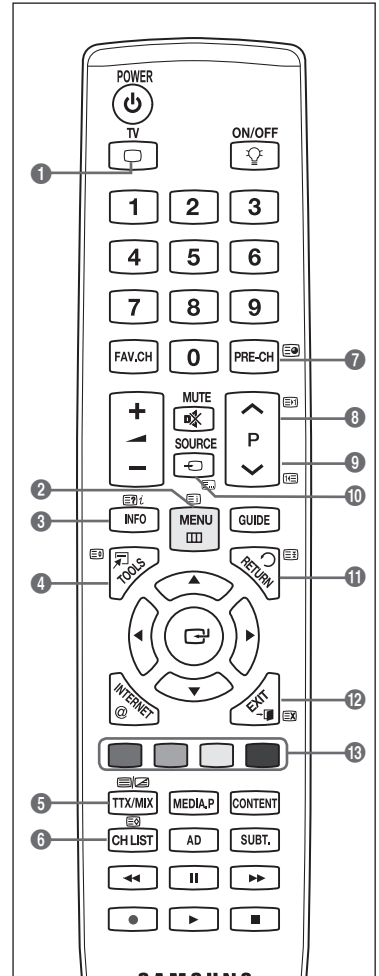

Continued...

Las páginas de teletexto se organizan en seis categorías :

Parte	Contenido
A	Número de página seleccionado.
B	Identidad del canal de emisión.
C	Número de página actual o indicaciones de la búsqueda.
D	Fecha y hora.
E	Texto.
F	Información de estado. Información FASTEXT.

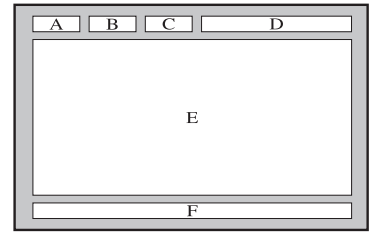

- ☑ La información de teletexto se suele dividir en varias páginas que aparecen en secuencia y a las que se puede acceder :
 - Introduciendo el número de página.
 - Seleccionando un título de la lista.
 - Seleccionando un encabezado de color (sistema FASTEXT).

☑ Pulse el botón **TV** para salir de la visualización de teletexto.

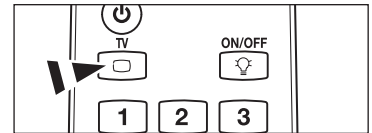

Especificaciones del equipo de montaje en la pared (VESA)

Instale el montaje mural en una pared sólida, perpendicular al suelo.
Para colocarlo en otros materiales de construcción, póngase en contacto con el distribuidor más cercano.
Si se instala en el techo o en una pared inclinada, puede caerse y causar graves lesiones personales.

Familia de producto	Pulgadas	Especificaciones VESA (A * B)	estándar	Cantidad
LCD-TV	19"~22"	100 * 100	M4	4
	23"~29"	200 * 100		
	30"~40"	200 * 200	M6	
	46"~55"	400 * 400	M8	
	57"~70"	800 * 400		
	80" ~	1400 * 800		
PDP-TV	42"~ 50"	400 * 400	M8	4
	58"~ 63"	600 * 400		
	70" ~	800 * 400		
	80" ~	1400 * 800		

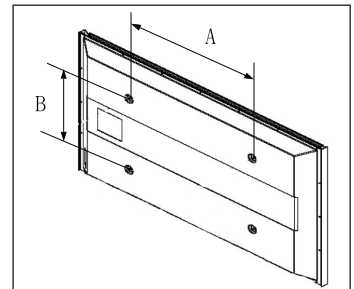

- ☑ Se ofrecen las dimensiones estándar para los equipos de montaje mural, como se muestra en la tabla anterior.
- ☑ Al adquirir el equipo de montaje en la pared, también se distribuye un manual de instalación detallado y todas las piezas necesarias para el montaje.
- ☑ No use tornillos con un tamaño superior al estándar, ya que pueden causar daños en el interior del televisor.
- ☑ Para montajes murales que no cumplen las especificaciones de tornillos estándar VESA, la longitud de éstos puede variar dependiendo de las especificaciones.
- ☑ No use tornillos que no cumplan las especificaciones de tornillos estándar VESA.
No apriete excesivamente los tornillos, ya que podría dañar el producto o provocar la caída de éste con riesgo de causar lesiones personales. Samsung no se hace responsable de este tipo de accidentes.
- ☑ Samsung no se hace responsable de daños o lesiones personales cuando se usa un montaje mural que no cumple las especificaciones VESA o si el cliente no sigue las instrucciones de instalación del producto.
- ☑ Nuestros modelos de 57" y 63" no son compatibles con las especificaciones VESA.
Por ello, debe usar un equipo de montaje mural exclusivo para este modelo.
- ☑ No supere los 15 grados de inclinación cuando monte este televisor.

 No instale el equipo de montaje mural mientras el televisor está encendido. Se podría producir una descarga eléctrica con riesgo de causar lesiones personales.

Preparación para instalar el montaje mural

Caso A. Instalación del montaje mural de SAMSUNG

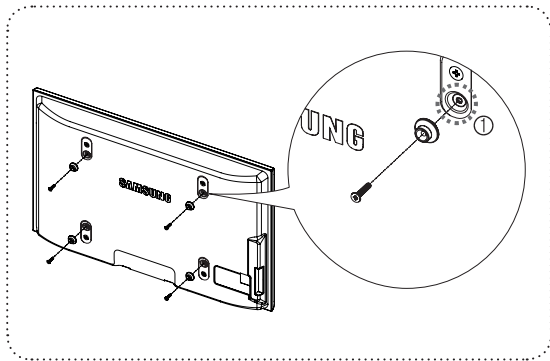

Caso B. Instalación del montaje mural de otra empresa

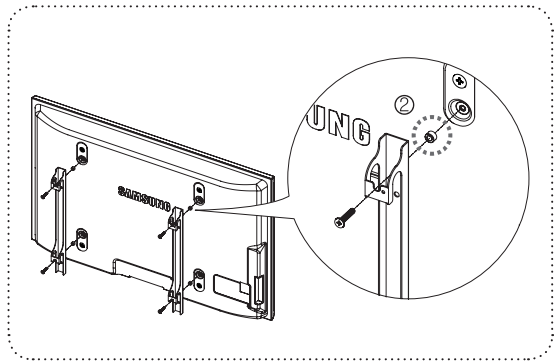

1. Instale el montaje mural con un par de apriete de 15 kgf cm o menos. Tenga en cuenta que las piezas se pueden dañar si el par de apriete es diferente del especificado.
2. El juego de accesorios incluye soporte y anilla [2] para la instalación de un televisor SAMSUNG en un montaje mural de otra empresa. (Case B)
 - Se ha de fijar en el orificio [1] cuando instale el montaje mural en la pared.

Cómo montar el soporte base

Mediante los tornillos para asegurar el soporte y el televisor, fije firmemente el televisor al soporte.
(Es posible que el exterior del equipo sea diferente del que se muestra en la imagen.)

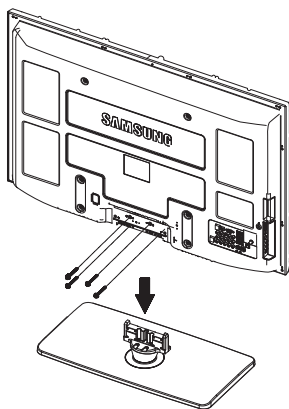

(PS50B650)

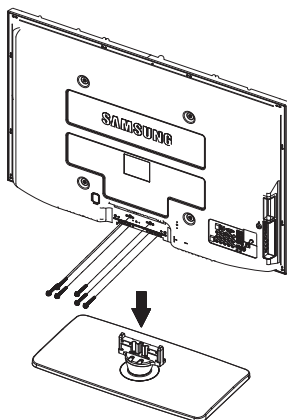

(PS58B680/PS63B680)

Si va a instalar el televisor en la pared, fije la tapa (1) en la zona de conexión de la base del soporte con los dos tornillos para ocultar la ranura.

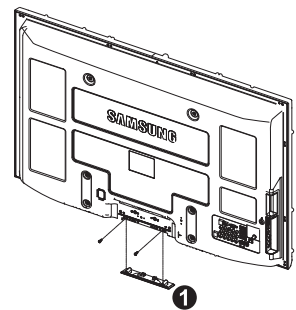

Advertencia

Sujete firmemente el soporte al televisor antes de moverlo, ya que el soporte puede caer y causar lesiones graves.

- El televisor lo deben transportar dos o más personas. Nunca deje el televisor en el suelo ya que la pantalla puede sufrir daños. Mantenga siempre el televisor en su posición vertical.

Fijación del televisor a la pared



Tirar del televisor, empujarlo o colgarse de él puede provocar su caída. En especial, procure que los niños no se cuelguen del televisor ni lo desestabilicen; éste podría caerse sobre ellos y causarles lesiones graves o incluso la muerte. Siga las precauciones de seguridad del folleto de seguridad incluido con el producto. Para mejorar la estabilidad instale un dispositivo antivuelco, como se explica a continuación.

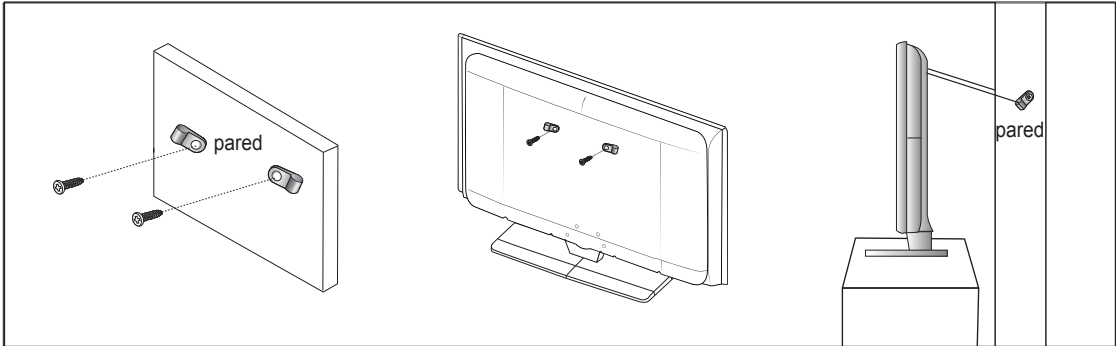

Para impedir que el televisor se caiga

1. Apriete firmemente las grapas sobre la pared con los tornillos. Asegúrese de que los tornillos estén bien afirmados en la pared.
 - Según el tipo de pared quizás necesite algún material adicional para el anclaje.
 - Las grapas, los tornillos y la cadena no se suministran con el producto; deberá adquirirlos por separado.
2. Quite los tornillos de la parte central posterior del televisor y con ellos monte las grapas en el televisor.
 - Quizás con el televisor no vayan incluidos los tornillos.
3. Monte una cadena fuerte entre las grapas del televisor y de la pared de manera que quede bien tensada.
 - Instale el televisor cerca de la pared para evitar que caiga hacia atrás.
 - Las grapas de la pared han de estar a la misma o a menor altura que las grapas del televisor.
 - Cuando desee mover el televisor deberá aflojar la cadena.
4. Compruebe que todas las conexiones estén bien aseguradas. Compruébelas periódicamente para detectar cualquier signo de fatiga o de fallo. Si tiene dudas sobre la seguridad de la instalación, póngase en contacto con un instalador profesional.

Seguridad en el espacio de instalación

Mantenga la distancia requerida entre el producto y otros objetos (por ejemplo, paredes) para asegurar la ventilación adecuada. En caso contrario, se podría producir un incendio por un incremento de la temperatura interna del producto. Instale el producto a la distancia requerida como se muestra en la ilustración.

- Cuando utilice un soporte o un montaje mural, use sólo las piezas proporcionadas por Samsung Electronics.
 - Si utiliza piezas proporcionadas por otros fabricantes, podría tener problemas con el producto o éste se podría caer con el riesgo de cuasar lesiones personales.
 - Si utiliza piezas proporcionadas por otros fabricantes, podría tener problemas con el producto o éste se podría incendiar por el incremento de la temperatura interior debido a una mala ventilación.
- El aspecto puede variar según el producto.

■ Instalación del producto sobre un soporte

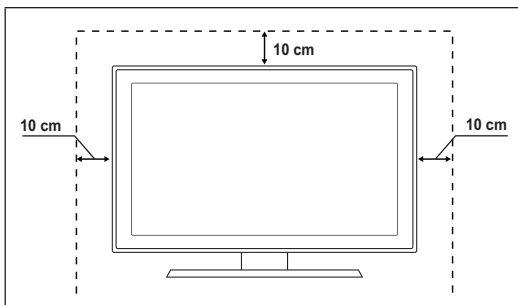

■ Instalación del producto en un montaje mural

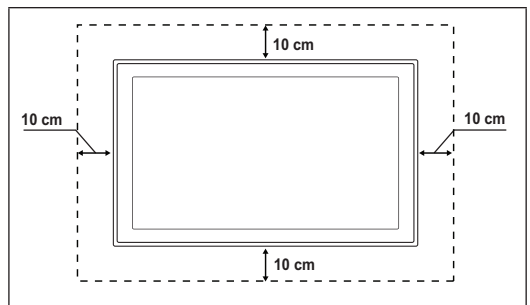

Identificación de problemas

Si tiene algún problema con el televisor, consulte esta lista en primer lugar. Si ninguno de los consejos funciona, visite 'www.samsung.com' y haga clic en Support o llame al centro de atención al cliente que encontrará en la lista de la última página.

La primera solución posible puede ser actualizar el firmware.

Problema	Posible solución
Calidad de la imagen En primer lugar, ejecute la Prueba de imagen para confirmar que el televisor muestra correctamente la imagen de prueba. * Vaya a MENU → Asistencia técnica → Autodiagnóstico → Prueba DE imagen Si la imagen de la prueba se muestra correctamente, la imagen deficiente puede provenir de la fuente o la señal.	
La imagen del televisor no se ve tan bien como en la tienda.	<ul style="list-style-type: none"> • Si tiene un receptor de cable/decodificador analógico, cambie a un decodificador. Utilice cables HDMI o de componentes para conseguir la mejor calidad de imagen de alta definición. • Suscriptor de cable/satélite : Pruebe con emisoras de alta definición (HD) de la oferta de canales. • Conexión antena : Pruebe con emisoras de alta definición (HD) después de ejecutar la programación automática. <ul style="list-style-type: none"> <input checked="" type="checkbox"/> Muchos canales de alta definición (HD) mejoran los contenidos SD (definición estándar). • Ajuste la resolución de la salida de vídeo del receptor de cable/decodificador en 1080i o 720p.
La imagen aparece distorsionada : macrobloques, microbloques, puntos, pixelización.	<ul style="list-style-type: none"> • La compresión de los contenidos de vídeo puede causar imágenes distorsionadas especialmente en las escenas de movimiento rápido, como en los deportes y las películas de acción. • Un nivel de señal débil o de mala calidad puede causar imágenes distorsionadas. No es un problema del televisor.
Color de mala calidad o no hay color en la conexión de componentes.	<ul style="list-style-type: none"> • Compruebe que los cables de los componentes estén conectados en los terminales correctos. Las conexiones incorrectas o sueltas pueden originar problemas en el color o que la pantalla se quede en blanco.
Color deficiente o brillo.	<ul style="list-style-type: none"> • Ajuste las opciones de la imagen en el menú del televisor (Modo imagen, Color, Brillo, Nitidez). • Ajuste la opción Ahorro energía en el menú Configuración. • Intente reiniciar la imagen para ver los ajustes predeterminados. (Vaya a MENU → Imagen → Reinicio de la imagen)
Línea de puntos en el borde de la pantalla.	<ul style="list-style-type: none"> • Si el tamaño de la imagen está configurado en Ajuste pantalla, cámbielo a 16:9. • Cambie la resolución del receptor de cable/decodificador.
La imagen se ve sólo en blanco y negro en la entrada AV (compuesto).	<ul style="list-style-type: none"> • Conecte el cable de vídeo (amarillo) al terminal verde de la entrada 1 de componentes del televisor.
Imágenes congeladas o distorsionadas al cambiar de canal o retraso en la aparición de la imagen.	<ul style="list-style-type: none"> • Si está conectado al receptor de cable, reinicie éste (vuelva a conectar el cable CA y espere a que el receptor de cable se reinicie. Puede tardar unos 20 minutos.) • Configure la resolución de salida del receptor de cable en 1080i o 720p.
Calidad del sonido En primer lugar, ejecute la Prueba de sonido para confirmar que el audio del televisor funciona correctamente. * Vaya a MENU → Asistencia técnica → Autodiagnóstico → Prueba de sonido Si el audio es correcto , el problema del sonido puede provenir de la fuente o la señal.	
No se percibe ningún sonido, o muy bajo, con el volumen al máximo.	<ul style="list-style-type: none"> • Compruebe el volumen del dispositivo (decodificador de cable/satélite, DVD, Blu-ray, etc.) conectado al televisor. A continuación, ajuste el volumen del televisor según corresponda.
La imagen es buena pero no hay sonido.	<ul style="list-style-type: none"> • Configure la opción Seleccionar altavoz como Altavoz de TV en el menú de sonido. • Compruebe que los cables de audio de un dispositivo externo estén conectados a los terminales de entrada de audio correctos del televisor. • Compruebe la opción de salida de audio del dispositivo conectado. Ejemplo : quizás deba cambiar la opción de audio del receptor de cable a HDMI si tiene conectado HDMI al televisor. • Si se utiliza un cable DVI a HDMI, se necesita un cable de audio independiente. • Desactive la función SRS si va a ajustar el volumen a un valor superior a 30. • Retire el enchufe de la toma de auriculares (si está disponible en el televisor)
Se oye ruido en el altavoz.	<ul style="list-style-type: none"> • Compruebe las conexiones del cable. Compruebe que no haya un cable de vídeo conectado a una entrada de audio. • Para la conexión antena/cable, compruebe la potencia de señal. Un nivel de señal débil puede causar distorsiones en el sonido.

Continúa...

Problema	Posible solución
No hay imagen, no hay vídeo	
El televisor no se enciende.	<ul style="list-style-type: none"> • Compruebe que el cable de alimentación esté bien conectado en la toma de la pared y en el televisor. • Compruebe que la toma de la pared funciona. • Pulse el botón de encendido del televisor para asegurarse de que el mando a distancia funciona adecuadamente. Si el televisor se enciende, puede ser debido al mando a distancia. Para solucionar el problema del mando a distancia, consulte "El mando a distancia no funciona" a continuación.
El televisor se apaga automáticamente.	<ul style="list-style-type: none"> • Compruebe si la opción Temp. desc. está establecida en Act. en el menú Configuración. • Si el televisor está conectado al PC, compruebe la configuración de encendido de éste. • Compruebe que el cable de alimentación esté bien conectado en la toma de la pared y en el televisor. • Si no hay señal durante unos de 10~15 minutos en la conexión de antena/cable, el televisor se apagará.
No hay imagen/vídeo.	<ul style="list-style-type: none"> • Compruebe las conexiones del cable (desconecte y vuelva a conectar todos los cables del televisor y los dispositivos externos). • Establezca la salida de vídeo de los dispositivos externos (receptor de cable/ decodificador, DVD, Blu-ray, etc.) de modo que coincida con las conexiones de la entrada de TV. Por ejemplo, salida del dispositivo externo : HDMI , entrada de TV : HDMI. • Compruebe que esté encendido el dispositivo conectado. • Compruebe que esté seleccionada la fuente de TV correcta pulsando el botón SOURCE del mando a distancia. • Reinicie el dispositivo conectado volviendo a conectar el cable de alimentación del dispositivo.
Conexión RF (Cable/Antena)	
No se reciben todos los canales.	<ul style="list-style-type: none"> • Compruebe que el cable de la antena esté firmemente conectado. • Use la opción Plug & Play para añadir los canales disponibles a la lista de canales. Vaya a MENU → Configuración → Plug & Play y espere a que se guarden todos los canales disponibles. • Compruebe la posición de la antena.
La imagen aparece distorsionada : macrobloques, microbloques, puntos, pixelización.	<ul style="list-style-type: none"> • La compresión de los contenidos de vídeo puede causar imágenes distorsionadas especialmente en las escenas de movimiento rápido, como en los deportes y las películas de acción. • Un nivel de señal débil puede causar imágenes distorsionadas. No es un problema del televisor.
Conexión del PC	
Mensaje "Modo no compatible".	<ul style="list-style-type: none"> • Establezca la resolución y la frecuencia de salida del PC de modo que coincida con la resolución admitida por el televisor.
El PC siempre aparece en la lista de fuentes aunque no esté conectado.	<ul style="list-style-type: none"> • Esto es normal; el PC siempre aparece en la lista de fuentes aunque no haya ningún PC conectado.
El vídeo es correcto pero no se oye el audio con una conexión HDMI.	<ul style="list-style-type: none"> • Compruebe la configuración de la salida de audio del PC.
Conexión de la red	
Fallo en la conexión de la red inalámbrica.	<ul style="list-style-type: none"> • Para utilizar una red inalámbrica, es necesario usar la mochila USB inalámbrica de Samsung. • Asegúrese de que Tipo de red está configurado como Inalámbr. • El televisor debe estar conectado a un compartidor (enrutador) IP inalámbrico.
Otros	
La imagen no se ve a pantalla completa. 	<ul style="list-style-type: none"> • En cada lado se muestran barras negras en los canales de alta definición cuando se muestran contenidos SD mejorados (4:3). • Se muestran barras negras en las partes inferior y superior cuando se ven películas que tienen diferente formato que el televisor. • Ajuste la opción del tamaño de imagen del dispositivo externo o del televisor al modo de pantalla completa.
El mando a distancia no funciona.	<ul style="list-style-type: none"> • Sustituya las pilas del mando a distancia de acuerdo con la polaridad correcta (+ -). • Limpie la ventana de transmisión de la parte superior del mando a distancia. • Apunte con el mando a distancia directamente al televisor desde una distancia de 1,5 -2 metros.

Continúa...

Problema	Posible solución
El televisor de plasma emite un zumbido.	<ul style="list-style-type: none"> Los televisores de plasma normalmente emiten un zumbido suave. Esto es normal. Lo causan las cargas eléctricas que se utilizan para crear las imágenes en la pantalla. Si el zumbido es fuerte, quizás se haya configurado el brillo del televisor demasiado alto. Pruebe a establecer un nivel de brillo menor. También se puede originar un zumbido fuerte si la parte posterior del televisor de plasma está demasiado cerca de la pared o de otra superficie dura. También puede probar a cambiar el recorrido de los cables de conexión. Una instalación inadecuada del montaje mural puede crear un ruido excesivo.
Problema de retención de imagen (desgaste).	<ul style="list-style-type: none"> Esta pantalla está equipada con tecnología de reducción de la "quemadura de pantalla" para reducir la posibilidad de que se quemé. La tecnología Cambio de píxel permite definir el movimiento de la imagen arriba o abajo (línea vertical) y de lado a lado (punto horizontal).
No se puede controlar el encendido/apagado o el volumen del televisor con el mando a distancia del receptor de cable/decodificador.	<ul style="list-style-type: none"> Programe el mando a distancia del receptor de cable/decodificador para que controle el televisor. Consulte el manual del decodificador de cable/satélite para conocer el código del TV SAMSUNG.
Mensaje "Modo no compatible".	<ul style="list-style-type: none"> Compruebe la resolución que admite el televisor y ajuste en consecuencia la resolución de salida del dispositivo externo. Consulte los valores de resolución en este manual.
No se puede desactivar el efecto de luz en la zona biselada frontal (debajo del logotipo de SAMSUNG).	<ul style="list-style-type: none"> Ajuste la opción de efecto de luz en el menú Configuración. Las opciones son: Des., En espera, In Watching (Viendo TV) y Siempre Efecto de luz no está disponible en todos los modelos
Olor a plástico en el televisor.	<ul style="list-style-type: none"> Este olor es normal y desaparece con el tiempo.
La potencia de señal del televisor no está disponible en el menú de prueba de autodiagnóstico.	<ul style="list-style-type: none"> Esta función sólo está disponible en los canales digitales con las conexiones de antena (RF/coaxial).
El televisor está inclinado hacia la izquierda o hacia la derecha.	<ul style="list-style-type: none"> Retire la base del soporte de televisor y vuelva a montarla.
No se puede montar la base del soporte.	<ul style="list-style-type: none"> Compruebe que el televisor esté instalado sobre una superficie plana. Si no puede quitar los tornillos del televisor, utilice un destornillador magnetizado.
El menú del canal se ve de color gris (no disponible).	<ul style="list-style-type: none"> El menú del canal sólo está disponible cuando está seleccionada la fuente del televisor.
La configuración se pierde después de 30 minutos o cada vez que se apaga el televisor.	<ul style="list-style-type: none"> Si el televisor está en el modo Demo tienda, reiniciará los ajustes de audio y de imagen cada 30 minutos. Debe cambiar el modo Demo tienda al modo Uso doméstico en el procedimiento Plug & Play. Pulse el botón SOURCE para seleccionar el modo TV, vaya a MENU → Configuración → Plug & Play → ENTER
Pérdida intermitente de audio o vídeo.	<ul style="list-style-type: none"> Compruebe las conexiones de los cables y vuelva a conectarlos. Se puede deber a que los cables son demasiado rígidos o gruesos. Debe asegurarse de que los cables sean lo suficientemente flexibles para un largo periodo de uso. En un montaje mural, es aconsejable utilizar cables con conectores de 90 grados.
Puede ver pequeñas partículas si mira de cerca el borde biselado de la pantalla del televisor.	<ul style="list-style-type: none"> Esto es una particularidad del diseño del producto y no es un defecto.
El menú PIP no está disponible.	<ul style="list-style-type: none"> La función PIP sólo está disponible cuando se ve una fuente HDMI, PC o de componentes.
'Señal codificada' o 'Sin señal/Señal débil' con TARJETA (CI/CI+) en CAM.	<ul style="list-style-type: none"> Compruebe que el CAM tenga tarjeta CI(CI+) instalada en la ranura para interfaz común. Esto es normal, ya que el televisor ejecuta la función OTA (en el aire) por sí solo a fin de actualizar el firmware descargado mientras se veía la televisión.
Problema de imagen/sonido recurrente	<ul style="list-style-type: none"> Compruebe y cambie la señal/fuente.

☑ Algunas de las imágenes y funciones mostradas sólo están disponibles en unos modelos determinados.

Especificaciones

Las descripciones y las características de este folleto se facilitan con fines informativos solamente y están sujetas a modificación sin previo aviso.

Nombre del modelo	PS50B650	PS58B680	PS63B680
Tamaño de pantalla (diagonal)	50 pulgadas	58 pulgadas	63 pulgadas
Resolución de PC (Óptima)	1920 x 1080 @ 60 Hz	1920 x 1080 @ 60 Hz	1920 x 1080 @ 60 Hz
Salida de sonido	10 W x 2	15 W x 2	15 W x 2
Dimensiones (An x Pr x Al) Cuerpo principal con el soporte	1240 x 756 x 74 mm 1240 x 817 x 290 mm	1401 x 848 x 74 mm 1401 x 917 x 335 mm	1531 x 932 x 74 mm 1531 x 957 x 390 mm
Peso cuerpo principal con el soporte	33 kg 38 kg	39 kg 46 kg	53 kg 61 kg
Consideraciones medioambientales Temperatura de funcionamiento Humedad de funcionamiento Temperatura de almacenamiento Humedad de almacenamiento	50 °F a 104 °F (10 °C a 40 °C) 10% to 80%, sin condensación -4 °F a 113 °F (-20 °C a 45 °C) 5% a 95%, sin condensación		

- ☑ Este dispositivo es un aparato digital de la Clase B.
- ☑ El diseño y las especificaciones pueden cambiar sin previo aviso.
- ☑ Para conocer la fuente de alimentación y el consumo de energía, consulte la etiqueta adherida al producto.

Instruções para o utilizador

■ Retenção de imagem no ecrã

Não visualize uma imagem fixa (como, por exemplo, um videojogo ou se ligar um PC a este plasma) no ecrã de plasma durante mais de 2 horas, porque pode provocar a retenção de imagem no ecrã. Esta retenção de imagem também é conhecida como "queimadura de ecrã". Para evitar a retenção de imagem, reduza o grau do brilho e do contraste no ecrã quando surgir uma imagem fixa.

■ Altitude

O plasma só funciona normalmente a uma altitude inferior a 2000 m. Pode não funcionar correctamente num local que esteja a uma altitude superior a 2000 m, não sendo aconselhável instalá-lo nem utilizá-lo nesse local.

■ Calor na parte superior do televisor plasma

A parte superior do produto pode ficar quente se o utilizar durante muito tempo, pois o calor dissipa-se a partir do painel, através das aberturas de ventilação que estão em cima. Esta situação é considerada normal e não indica que exista qualquer avaria ou defeito no produto. No entanto, deve evitar que as crianças toquem na parte superior do produto.

■ Ouvem-se estalidos no produto.

Os estalidos podem ocorrer quando o produto se contrair ou expandir devido a mudanças ambientais no espaço circundante, como a nível de temperatura ou humidade. Isto é normal e não representa um defeito no aparelho.

■ Defeitos nas células

O plasma utiliza um painel constituído por 2 360 000 (nível HD) a 6 221 000 (nível FHD) pixels que necessitam de uma tecnologia sofisticada para serem reproduzidos. No entanto, podem existir alguns pixels claros ou escuros no ecrã. Estes pixels não afectam o desempenho do produto.

■ Evite utilizar o televisor com temperaturas inferiores a 5 °C.

■ Uma imagem fixa reproduzida durante um longo período de tempo pode danificar permanentemente o ecrã de plasma. A utilização do televisor plasma no formato 4:3N durante um longo período de tempo pode deixar vestígios de margens na parte esquerda, direita e central do ecrã, devido a diferenças de emissão de luz.



Se reproduzir um DVD ou um jogo, pode causar efeitos semelhantes no ecrã. Os danos causados pelo efeito acima mencionado não estão cobertos pela garantia.

■ Imagem residual no ecrã.

A visualização prolongada de imagens fixas de videojogos e de um PC pode produzir imagens residuais parciais. Para evitar este efeito, reduza o 'brilho' e o 'contraste' quando visualizar imagens fixas.

■ Garantia

- A garantia não cobre quaisquer danos causados por retenção de imagem.
- A garantia não cobre o efeito de imagem queimada.

■ Instalação

Contacte um centro de assistência autorizado quando instalar o televisor num local sujeito a poeiras excessivas, temperaturas elevadas ou reduzidas, elevados índices de humidade, substâncias químicas, bem como em locais onde o produto seja utilizado continuamente, como num aeroporto, estação de comboios, etc. Se não o fizer, pode danificá-lo seriamente.

Aviso sobre TV digital

1. As funcionalidades relacionadas com a TV digital (DVB) estão apenas disponíveis em países/regiões onde sinais terrestres digitais DVB-T (MPEG2 e MPEG4 AVC) são transmitidos ou onde tenha acesso a um serviço de televisão por cabo DVB-C (MPEG2 e MPEG4 AAC) compatível. Verifique com o revendedor local a possibilidade de receber sinais DVB-T ou DVB-C.
2. DVB-T é o consórcio padrão europeu para a transmissão de emissão de televisão digital terrestre enquanto o DVB-C é o de transmissão de emissão de televisão digital por cabo. Contudo, algumas funcionalidades distintas, como o EPG [Electric Program Guide (Guia de Programação Electrónico)], VOD [Video on Demand (VÍdeo a pedido)], etc. não estão incluídas nestas especificações. Deste modo, de momento não são suportadas.
3. Embora o televisor esteja de acordo com as normas DVB-T e DVB-C [Agosto de 2008], a compatibilidade com as futuras transmissões digitais terrestres DVB-T e por cabo digital DVB-C não são garantidas.
4. Alguns fornecedores de TV por cabo podem cobrar uma taxa adicional para este tipo de serviço e podem também requerer um acordo com os termos e condições do respectivo estabelecimento.
5. Algumas funções da TV digital podem não estar disponíveis em alguns países ou regiões e o DVB-C pode não funcionar correctamente com todos os fornecedores.
6. Para mais informações, contacte o centro local de apoio ao cliente da SAMSUNG.

Contacte a SAMSUNG WORLDWIDE

Se tiver algum comentário ou dúvida relacionados com produtos da Samsung, contacte o centro de assistência ao cliente da SAMSUNG. (Consulte a contracapa para obter mais informações.)

- ☑ As imagens e ilustrações neste manual do utilizador servem apenas de referência e podem ser diferentes do produto real. De forma a melhorar o desempenho do produto, o design e as características técnicas podem sofrer alterações.

Índice

Ligar e preparar o televisor

■ Verificar as peças recebidas	4
■ Utilizar a base de suporte	4
■ Montar os cabos	4
■ Apresentação do painel de controlo	5
■ Apresentação do painel de ligação	6
■ Telecomando	8
■ Colocar pilhas no telecomando	8
■ Utilizar os botões de retroiluminação do telecomando	9
■ Ligar e desligar	9
■ Definir o televisor para o modo de espera	9
■ Visualização no ecrã	9
■ Ver os menus	10
■ Utilizar o botão TOOLS	10
■ Função Plug & Play	10

Controlo de canais

■ Memorizar canais	11
■ Gerir canais	13

Controlo de imagem

■ Alterar as definições de imagem	15
■ Configurar o televisor com o PC	18
■ Monitor do PC	19

Controlo de som

■ Alterar as Definições do Som	20
■ Seleccionar o modo de som	21

Descrição das funções

■ Definir a hora	22
■ Definir o menu Configurar	23
■ Ver a imagem numa imagem (PIP)	25

Assistência / Entrada

■ Programa suportado	26
■ Lista de fontes / Editar nome	27

Rede

■ Ligação à rede	28
■ Configurar rede	30

Media Play

■ Ligar um dispositivo USB	33
■ Utilizar a função Media Play	34
■ Ordenar a lista de fotografias / músicas / filmes	35
■ Menu de opções da lista de fotografias / músicas / filmes	36
■ Menu de opções de Apresentação de diapositivos / Reprodução de música / Reprodução de filmes	37
■ Visualizar uma fotografia ou uma apresentação de diapositivos	38
■ Reproduzir música	39
■ Reproduzir um ficheiro de filme	40
■ Utilizar o menu Configurar	41

Media Play-DLNA

■ Definir a Rede DLNA	42
■ Instalar a Aplicação DLNA	42
■ Utilizar a Aplicação DLNA	43
■ Utilizar a Função DLNA	44

Sobre o Anynet+

■ Ligar dispositivos Anynet+	45
■ Configurar a função Anynet+	46
■ Alternar entre dispositivos Anynet+	46
■ Gravação	47
■ Ouvir através de um receptor	48
■ Resolução de problemas para a função Anynet+	48

Content Library

■ Activar a Content Library	49
■ Utilizar a Content Library	50

Internet@TV

■ Introdução à aplicação Internet@TV	51
■ Editar Snippets na Ancoragem	53
■ Utilizar o widget Profile	53
■ Utilizar a Yahoo!® Widget Gallery	54
■ Utilizar o Yahoo!® Weather Widget	54
■ Utilizar o Yahoo!® News Widget	55
■ Utilizar o Yahoo!® Flickr Widget	55
■ Utilizar o Yahoo!® Finance Widget	56
■ Resolução de problemas da aplicação Internet@TV	56
■ Website de ajuda	57

Internet@TV

■ Introdução à aplicação Internet@TV	58
■ Configurar a aplicação Internet@TV	58
■ Utilizar o serviço Internet@TV	59
■ Resolução de problemas da aplicação Internet@TV	60
■ Website de ajuda	60

Centro rede domést.

■ Centro rede domést.	61
■ Configurar a aplicação Centro rede domést.	62
■ Utilizar a função Mensag.	62
■ Utilizar a função Média	63

Recomendações para a utilização

■ Função de teletexto	64
■ Especificações do kit de montagem na parede	65
■ Preparação antes da instalação do suporte de montagem na parede	66
■ Como montar a base de suporte	66
■ Fixar o televisor à parede	67
■ Manter um espaço de instalação seguro	67
■ Resolução de problemas	68
■ Especificações	71



Símbolo



Nota



Tecla rápida



TOOLS

Ligar e preparar o televisor

Verificar as peças recebidas

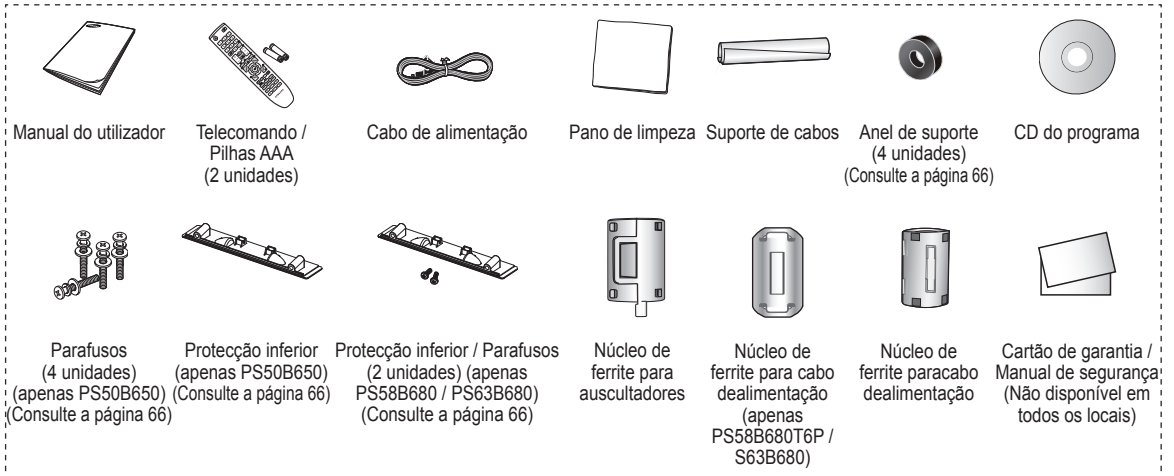

- Núcleo de ferrite**
Os núcleos de ferrite são utilizados para proteger os cabos de interferências. Quando ligar um cabo, abra o núcleo de ferrite e prenda-o à volta do cabo junto da ficha como ilustrado na figura.

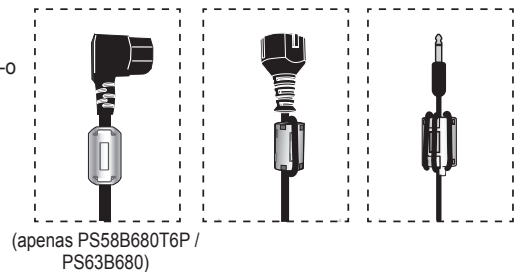

Utilizar a base de suporte

- O plasma deve ser transportado por duas ou mais pessoas. Nunca deite o plasma no chão, porque pode danificar o ecrã. Mantenha sempre o plasma na vertical.
- O plasma pode rodar 20 graus para a esquerda e para a direita.

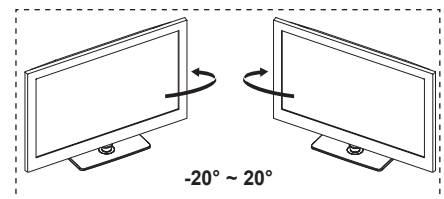

Montar os cabos

Prenda os cabos no suporte de cabos para que estes não fiquem à vista na base transparente.

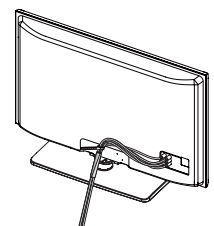

Apresentação do painel de controlo

(PS50B650)

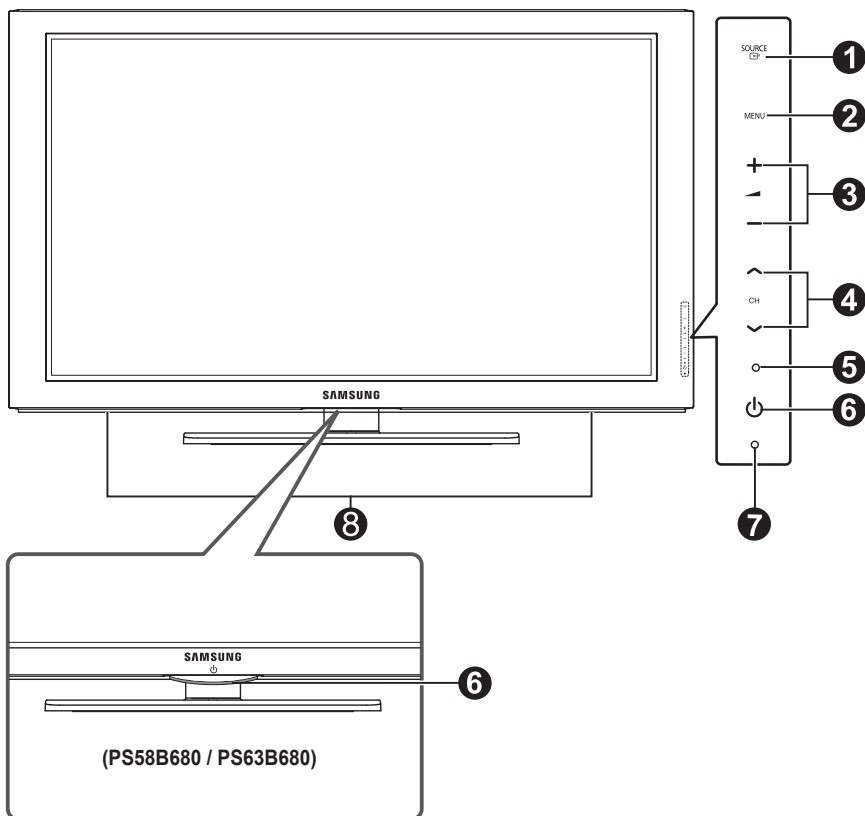

A cor e a forma do produto podem variar consoante o modelo.

Botões do painel frontal

Toque em cada um dos botões para utilizá-los.

- 1 SOURCE** Alterna entre todas as fontes de entrada disponíveis (TV, Ext1, Ext2, AV, Componente, PC, HDMI1, HDMI2/DVI, HDMI3, HDMI4, USB).
 No menu no ecrã, utilize este botão tal como utiliza o botão **ENTER** no telecomando.
- 2 MENU**
Carregue neste botão para ver o menu das funções do televisor no ecrã.
- 3 + -**
Carregue nestes botões para aumentar ou diminuir o volume. No menu no ecrã, utilize os botões + - tal como utiliza os botões ◀ ou ▶ do telecomando.
- 4 ^ CH v**
Carregue nestes botões para mudar de canal. No menu no ecrã, utilize os botões ^ CH v tal como utiliza os botões ▲ ou ▼ do telecomando. Pode utilizar o botão ^ CH v para ligar o televisor sem o telecomando.
- 5 INDICADOR DE CORRENTE**
Pisca e desliga-se quando o televisor está ligado; acende-se quando está no modo de espera.
- 6 (ALIMENTAÇÃO)**
Carregue para ligar e desligar o televisor.
- 7 SENSOR DO TELECOMANDO**
Aponte o telecomando para este ponto do televisor.
- 8 ALTIFALANTES**

Apresentação do painel de ligação

Painel posterior do televisor

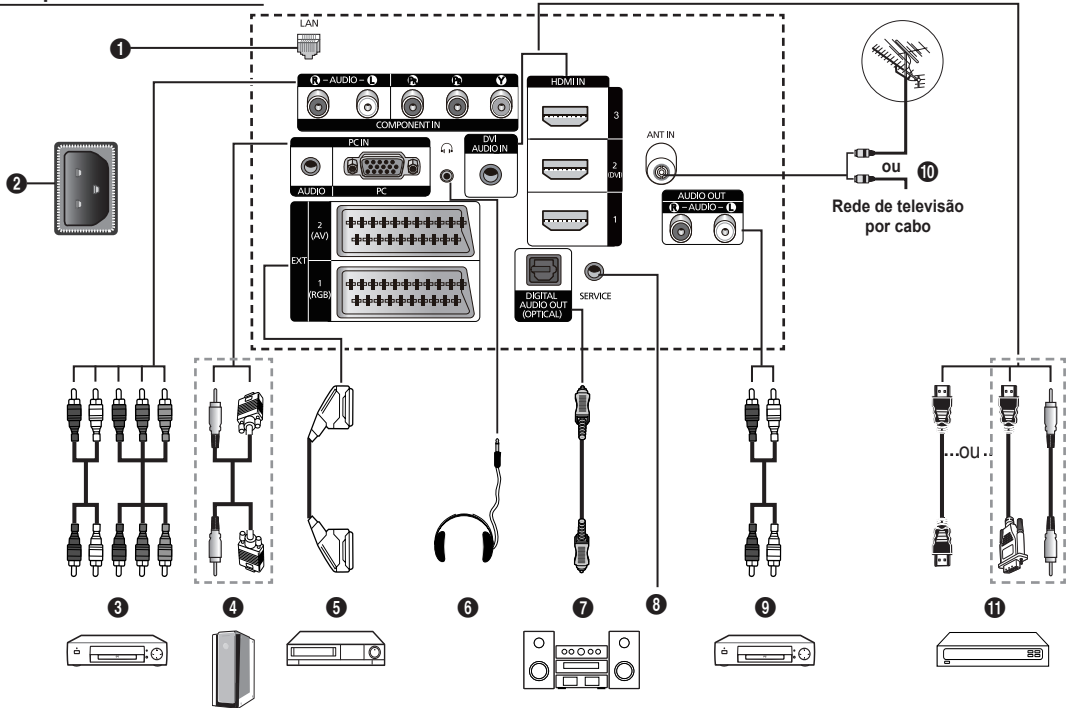

A cor e a forma do produto podem variar consoante o modelo.

- Sempre que ligar um sistema de áudio ou de vídeo ao televisor, certifique-se de que todos os elementos estão desligados.
- Quando ligar um dispositivo externo, faça a correspondência de cores entre o terminal e o respectivo cabo.

1 LAN

Ligue um cabo LAN a esta porta para ligar à rede

2 POWER IN

Ligue o cabo de alimentação fornecido.

3 COMPONENT IN

Entradas de áudio (AUDIO L/R) e vídeo (Y / P_B / P_R) para componentes.

4 PC IN (AUDIO / PC)

Ligue à tomada de saída de vídeo e de áudio do PC.

5 EXT 1, EXT 2

Entradas ou saídas para dispositivos externos, tais como videogravadores, consolas de jogos ou leitores de DVD.

No modo EXT, a saída DTV suporta apenas Vídeo MPEG SD e Áudio.

No modo EXT, Modo Jogo não está disponível.

Especificação de entradas/saídas

Connector	Entrada			Saída
	Video	Audio(L/R)	RGB	Video + Audio(L/R)
EXT 1	✓	✓	✓	Só está disponível a saída TV ou DTV.
EXT 2	✓	✓		Saída que pode escolher.

6 AUSCULTADORES

Ligue uns auscultadores se quiser ver um programa de televisão sem incomodar as pessoas que o rodeiam.

O uso prolongado dos auscultadores com o volume muito alto pode provocar lesões auditivas.

7 DIGITAL AUDIO OUT (OPTICAL)

Ligue a um componente de áudio digital.

8 SERVICE

Conector para assistência técnica.

9 AUDIO OUT(AUDIO R/L)

Ligue sinais de áudio RCA entre o televisor e uma fonte externa como, por exemplo, um equipamento de áudio.

10 ANT IN

Conector coaxial de 75 Ω para rede de televisão por cabo/antena.

11 HDMI IN 1, 2(DVI), 3

Não é necessária uma ligação áudio adicional numa ligação de HDMI a HDMI.

- Quando utilizar uma ligação com cabo HDMI/DVI, tem de utilizar a tomada HDMI IN 2(DVI).

O que é HDMI?

- **Interface multimédia de alta definição** permite a transmissão de dados de vídeo digital de alta definição e de som digital multicanal.

- O terminal HDMI/DVI suporta uma ligação DVI a um dispositivo alargado, com o cabo adequado (não fornecido). HDMI e DVI diferem pois o dispositivo HDMI é mais pequeno, tem a função de codificação HDCP (High Bandwidth Digital Copy Protection

- Protecção de banda larga para conteúdos digitais) instalada e suporta som digital multicanal.

DVI AUDIO IN

Saídas de áudio DVI para dispositivos externos.

Modos suportados para HDMI/DVI e componente

	480i	480p	576i	576p	720p	1080i	1080p
HDMI/DVI 50Hz	X	X	X	O	O	O	O
HDMI/DVI 60Hz	X	O	X	X	O	O	O
Componente	O	O	O	O	O	O	O

Painel lateral do televisor

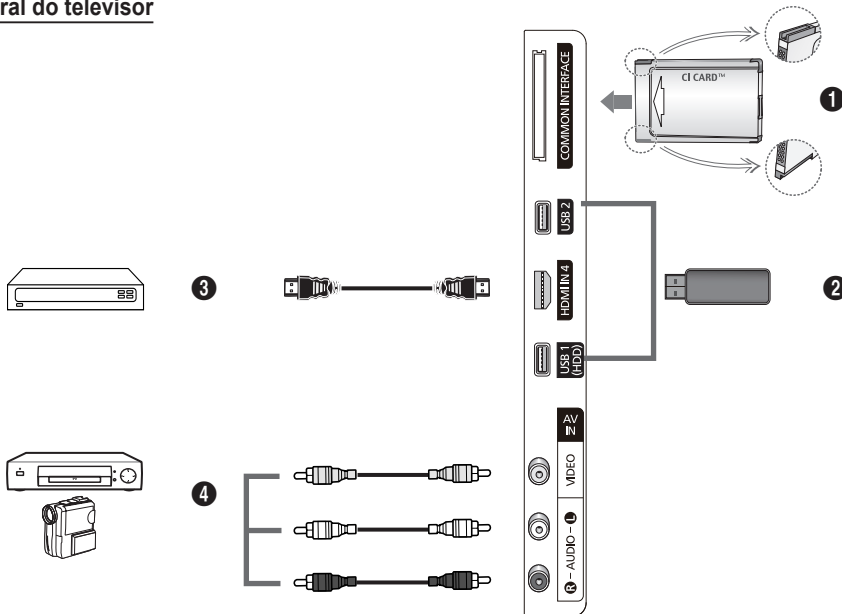

A cor e a forma do produto podem variar consoante o modelo.

1 Ranhura COMMON INTERFACE

Introduza o cartão CI(CI+) (Common Interface - Interface comum) na ranhura. (Consulte a página 23)

- Se não introduzir o **CI(CI+) CARD** em determinados canais, a mensagem **Scramble Signal** é apresentada no ecrã.
- As informações de associação, incluindo um número de telefone, ID do CI(CI+) CARD, ID do anfitrião e outras informações, são apresentadas cerca de 2 a 3 minutos depois. Se aparecer uma mensagem de erro, contacte o seu fornecedor de serviços.
- Assim que concluir a configuração das informações dos canais, a mensagem **Updating Completed** é apresentada, indicando que a lista de canais já está actualizada.
- Dependendo do modelo, quando o cartão CI for novamente introduzido, pode aparecer uma mensagem a solicitar a palavra-passe do **Parental Lock**.
- Dependendo do modelo, mesmo que o **Parental Lock** esteja definido para **Allow All** pode aparecer uma mensagem a solicitar a palavra-passe de programas para adultos (18 anos ou mais).

- Introduza o CI(CI+) CARD na direcção indicada.
- Uma vez que o "CI(CI+) CARD" não é suportado nalguns países, regiões, estações emisoras, verifique esta situação junto do seu revendedor autorizado.
- A função CI+ apenas é aplicável ao modelo PS*****P. Se tiver problemas, contacte o fornecedor de serviços.

2 USB 1(HDD), USB 2

Ligue um dispositivo de armazenamento de massa USB para visualizar ficheiros de fotografias (JPEG) e reproduzir ficheiros de áudio (MP3) ou ficheiros de filme. Pode estabelecer uma ligação sem fios à rede da Samsung. A tomada USB 1 é também utilizada como tomada HDD. HDD (Unidade de disco rígido) é o dispositivo para o armazenamento de dados digitalmente codificados.

3 HDMI IN 4

Ligue à tomada HDMI de um dispositivo com saída HDMI.

4 AV IN (VIDEO, AUDIO L/R)

Entradas de vídeo e áudio para dispositivos externos, como, por exemplo, uma câmara de vídeo ou um videogravador.

Telecomando

Pode utilizar o telecomando até, aproximadamente, 7 metros de distância do televisor.

O desempenho do telecomando pode ser afectado por luzes fortes.

- 1 Botão POWER (liga e desliga o televisor).
- 2 Selecciona o modo TV directamente.
- 3 Botões numéricos para acesso directo aos canais.
- 4 Carregue neste botão para aceder aos seus canais favoritos.
- 5 Desligar o som temporariamente.
- 6 Aumento do volume
- 7 Diminuição do volume
- 8 Seleção de fontes disponíveis.
- 9 Utilize para ver informações sobre a transmissão actual.
- 10 Utilize este botão para seleccionar rapidamente as funções utilizadas com frequência.
- 11 Utilize este botão para seleccionar os itens do menu no ecrã e alterar os valores dos menus.
- 12 Esta função permite-lhe visualizar a aplicação Internet@TV.
- 13 Utilize estes botões nos modos Lista Canais, Media Play, e Internet@TV, etc.
- 14 Utilize este botão para ver as listas de canais no ecrã.
- 15 Utilize estes botões na lista de canais, Media Play e Anynet+.
- 16 Carregue neste botão para acender a luz de fundo dos botões do telecomando. Esta função é útil para utilizar à noite ou quando a sala está escura. (Se utilizar o telecomando com o botão de iluminação ON/OFF () definido para On, reduz o tempo de carga disponível da pilha.)
- 17 Canal anterior.
- 18 Canal seguinte
- 19 Canal anterior
- 20 Mostra o menu principal no ecrã.

- 21 Visualização do guia de programação electrónica o (EPG - Electronic Program Guide).
- 22 Volta ao menu anterior.
- 23 Sai do menu no ecrã.
- 24 Esta função permite-lhe visualizar a aplicação Media Play.
- 25 Esta função permite-lhe ver a aplicação Content Library.
- 26 Visualização de legendas digitais.
- 27 Seleção da descrição áudio.

Funções de teletexto

- 2 Sair do ecrã do teletexto (consoante o modelo)
- 7 Seleção do modo do teletexto (LIST/FLOF)
- 8 Mostrar teletexto
- 9 Tamanho do teletexto
- 12 Seleção de tópicos Fastext
- 13 Apresentação do teletexto/combinar informações do teletexto com a transmissão normal
- 14 Memorizar teletexto
- 17 Página secundária do teletexto
- 18 P : Página seguinte do teletexto
- 19 P : Página anterior do teletexto
- 19 Índice do teletexto
- 21 Pausa do teletexto
- 22 Cancelamento do teletexto

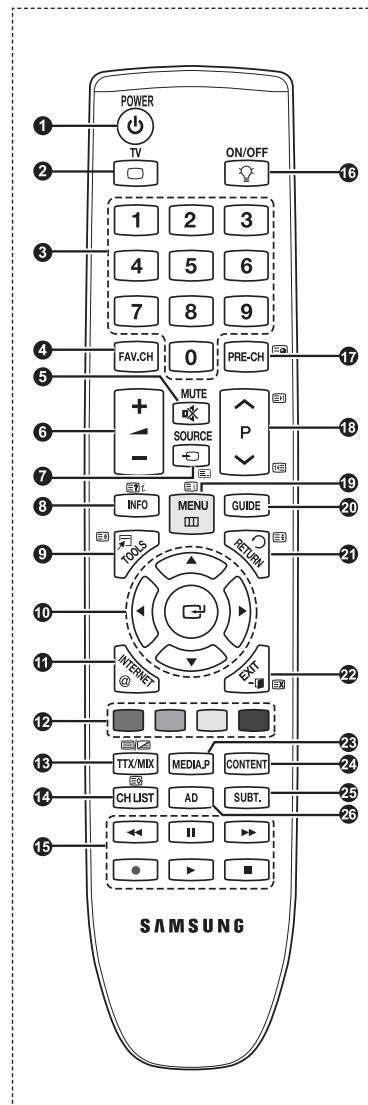

Colocar pilhas no telecomando

1. Levante a tampa na parte de trás do telecomando, como mostra a figura.
 2. Coloque duas pilhas de tamanho AAA.
 - Faça corresponder os pólos '+' e '-' das pilhas com o diagrama existente no compartimento.
 3. Feche a tampa.
 - Se não tencionar utilizar o telecomando durante muito tempo, retire as pilhas e guarde-as num local fresco e seco.
-
- Se o telecomando não funcionar, verifique o seguinte
1. O televisor está ligado?
 2. Os pólos + e - das pilhas estão invertidos?
 3. As pilhas estão gastas?
 4. Houve um corte de energia ou o cabo de alimentação está desligado?
 5. Há alguma lâmpada fluorescente especial ou luz de néon por perto?

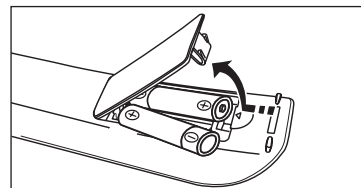

Utilizar os botões de retroiluminação do telecomando

Utilize esta função no escuro ou quando não conseguir ver claramente os botões do telecomando.

1. Carregue no botão de iluminação **ON/OFF** (☼)
 - ☑ Na posição **ON**, a função de retroiluminação dos botões é activada por um instante.
 - ☑ Ao carregar num botão do telecomando quando este estiver ligado, activa a retroiluminação dos botões por um instante.

Ligar e desligar

O cabo de ligação à corrente está ligado à parte traseira do televisor.

1. Ligue o cabo de alimentação a uma tomada adequada.
 - ☑ O indicador de modo de espera do televisor acende-se.
2. Carregue no botão **POWER** (⏻) do televisor.
 - ☑ Também pode carregar no botão **POWER** (⏻) ou no botão TV do telecomando para ligar o televisor.
 - ☑ É automaticamente seleccionado o último canal a que assistiu.
3. Carregue no botão numérico (0~9) ou no botão de canal para cima / para baixo (▲ / ▼) do telecomando ou no botão ▲ CH ▼ do televisor.
 - ☑ Quando liga o televisor pela primeira vez, é-lhe pedido que escolha o idioma no qual os menus são apresentados.
4. Para desligar o televisor, carregue novamente no botão **POWER** (⏻).

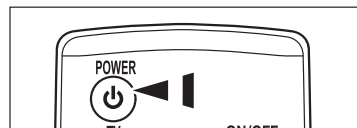

Definir o televisor para o modo de espera

Pode definir o seu televisor para o modo de espera, de forma a reduzir o consumo de energia. O modo de espera é útil quando precisa de interromper a visualização temporariamente (por exemplo, durante a refeição).

1. Carregue no botão **POWER** (⏻) do telecomando.
 - ☑ O ecrã apaga-se e aparece o indicador luminoso vermelho do modo de espera no televisor.
2. Para voltar a ligar o televisor, basta carregar novamente em **POWER** (⏻), nos botões numéricos (0~9), no botão TV ou no botão de canal para cima / para baixo (▲ / ▼).
 - ☑ Não deixe o televisor em modo de espera durante longos períodos de tempo (por exemplo, quando vai de férias).
Aconselha-se que desligue o televisor da corrente eléctrica e da antena.

Visualização no ecrã

A visualização no ecrã identifica o canal actual e o estado de determinadas definições de áudio-vídeo.

- ☑ Carregue no botão **INFO** para visualizar as informações.

Carregue no botão **INFO** no telecomando. O canal, o tipo de som e o estado de determinadas definições de imagem e som são apresentados no televisor.

- ▲, ▼: Pode visualizar outras informações do canal. Se quer passar para o canal actualmente seleccionado, carregue no botão **ENTER** (↵).
- ◀, ▶: Pode visualizar as informações do programa pretendido no canal actual.
- ☑ Carregue novamente no botão **INFO** ou espere aproximadamente 10 segundos e o ecrã desaparece automaticamente.

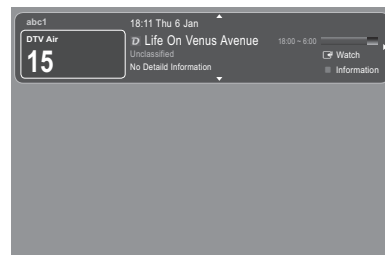

Ver os menus

1. Com o televisor ligado, carregue no botão **MENU**. O menu principal aparece no ecrã. No lado esquerdo do menu aparecem ícones : **Imagem, Som, Canal, Configurar, Entrada, Aplicação, Assistência**.
2. Carregue no botão ▲ ou ▼ para seleccionar um dos ícones. Em seguida, carregue no botão **ENTER** para aceder ao submenu do ícone.
3. Carregue no botão **EXIT** para sair.
 - Os menus no ecrã desaparecem após cerca de um minuto.

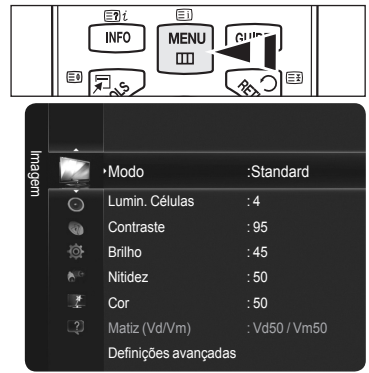

Utilizar o botão TOOLS

Pode utilizar o botão **TOOLS** para seleccionar as funções que utiliza com frequência, de forma rápida e fácil. O menu **Ferramentas** muda consoante o modo de entrada externa seleccionado.

1. Carregue no botão **TOOLS**. O menu **Ferramentas** aparece.
2. Carregue no botão ▲ ou ▼ para seleccionar um menu e, em seguida, carregue no botão **ENTER**.
3. Carregue nos botões ▲ / ▼ / ◀ / ▶ / **ENTER** para ver, alterar ou utilizar os itens seleccionados. Para obter uma descrição mais detalhada de cada função, consulte a página correspondente.

- Anynet+ (HDMI-CEC), consulte a página 46
- Taman. de imagem, consulte a página 16
- Modo Imagem, consulte a página 15
- Modo Som, consulte a página 20
- Temporizador, consulte a página 22
- SRS TS HD, consulte a página 20
- Poupança energ., consulte a página 24
- Dual II, consulte a página 21
- Adicionar aos favoritos (ou Apagar dos favoritos), consulte a página 14
- PIP, consulte a página 25
- Ajuste auto., consulte a página 18

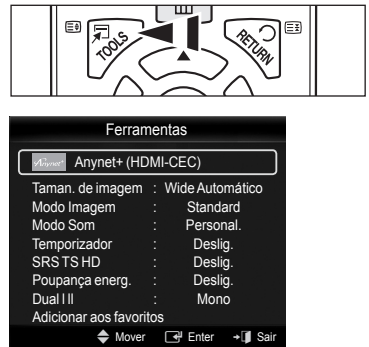

Função Plug & Play

Quando ligar o televisor pela primeira vez, as definições básicas são utilizadas de forma automática e subsequente.

- A protecção de ecrã é activada se não utilizar as teclas do telecomando durante mais de 1 minuto, no modo Plug & Play.
- A protecção de ecrã é activada se não for detectada actividade durante mais de 15 minutos.
- Se seleccionar acidentalmente o país errado para o televisor, os caracteres podem aparecer de forma incorrecta no ecrã.

1. Carregue no botão **POWER** do telecomando. O menu **Select the OSD Language** é apresentado automaticamente. Carregue no botão **ENTER**. Selecciono o idioma apropriado carregando no botão ▲ ou ▼. Carregue no botão **ENTER** para confirmar a escolha.
2. Carregue no botão ◀ ou ▶ para seleccionar **Demo Loja** ou **Uso Doméstico** e, em seguida, carregue no botão **ENTER**.
 - Recomendamos que configure o televisor para o modo **Uso Doméstico**, de forma a usufruir da melhor imagem no seu ambiente de casa.
 - O modo **Demo Loja** destina-se apenas a locais de venda a retalho.
 - Se definir o televisor acidentalmente para o modo **Demo Loja** e quiser voltar para o modo **Uso Doméstico** (padrão) : Carregue no botão de volume do televisor. Quando aparecer o OSD do volume, carregue sem soltar o botão **MENU** do televisor durante 5 segundos.
3. Carregue no botão **ENTER**. Selecciono o país apropriado carregando no botão ▲ ou ▼. Carregue no botão **ENTER** para confirmar a escolha.
 - Depois de seleccionar o país no menu **Country** alguns modelos permitem avançar para uma opção adicional para definir o pin.
 - Quando introduz o número PIN, **0-0-0-0** não está disponível.
4. Carregue no botão ▲ ou ▼ para memorizar os canais da ligação seleccionada e, em seguida, carregue no botão **ENTER**.
 - **Antena** : Sinal de antena.
 - **Cabo** : Sinal de cabo.

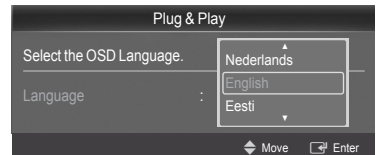

5. Carregue no botão ▲ ou ▼ para seleccionar a fonte de antena que pretende memorizar. Carregue no botão **ENTER** para seleccionar **Iniciar**.
 - **Digital e Analógico** : Canais digitais e analógicos.
 - **Digital** : Canais digitais.
 - **Analógico** : Canais analógicos.
 - A procura de canais começa e termina automaticamente.
 - Para obter uma descrição mais detalhada de como seleccionar o modo Cabo, Consulte a página 11.
6. A mensagem Ajustar o Modo Relógio. é apresentada. Carregue no botão **ENTER**. Carregue no botão ▲ ou ▼ para seleccionar Auto. e, em seguida, carregue no botão **ENTER**.
 - Se seleccionar **Manual**, **Ajustar data e hora actuais** é apresentado. (Para obter uma descrição mais detalhada sobre a opção Manual, Consulte a página 22)
 - Se receber um sinal digital, a hora será definida automaticamente.
7. É apresentada uma breve descrição de **Como obter o melhor desempenho do novo televisor HD**. Carregue no botão **ENTER**.
 - Este menu está disponível em **Guia de ligação HD** no menu **Assistência**.
 - Pode ir para a página anterior ou seguinte, utilizando os botões ◀ / ▶.
8. Aparece a mensagem **Enjoy your TV** (Divirta-se).
 - Se quiser ver televisão, seleccione a opção **Ver televisão**.
 - Se quiser aceder à opção **Ver Manual produto**, carregue no botão **ENTER**.

Se quiser repor esta função...

1. Carregue no botão **MENU** para ver o menu. Carregue no botão ▲ ou ▼ para seleccionar **Configurar** e, em seguida, carregue no botão **ENTER**.
2. Carregue novamente no botão **ENTER** para seleccionar **Plug & Play**.
3. Introduza o número PIN de 4 dígitos. O número PIN predefinido de um televisor novo é '0-0-0-0'.
 - Se quiser mudar o número PIN (Personal Identification Number), Consulte a página 24.
 - A função **Plug & Play** só está disponível no modo **TV**.

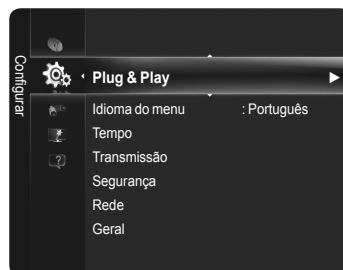

Controlo de canais

Memorizar canais

- País**
 - Canal digital** : Pode alterar o país nos canais digitais.
 - Canal analógico** : Pode alterar o país nos canais analógicos.
 - É apresentado o ecrã para a introdução do número PIN. Introduza o número PIN de 4 dígitos.
- Memor. auto.**

Procura todos os canais com estações emissoras activas (a disponibilidade depende do seu país) e guarda-os na memória do televisor. Defina o televisor para memorizar os canais da ligação seleccionada.

 - **Antena** : Sinal de antena.
 - **Cabo** : Sinal de cabo.

Pode seleccionar a fonte de antena a memorizar.

 - **Digital e Analógico** : Canais digitais e analógicos.
 - **Digital** : Canais digitais.
 - **Analógico** : Canais analógicos.
 - Se seleccionar **Cabo**,
 - **Modo proc.** : Mostra o modo de procura. (**Rápida**)
 - **ID de rede** : Mostra o código de identificação de rede.
 - **Frequência** : Mostra a frequência para o canal.
 - **Modulação** : Mostra os valores de modulação disponíveis.
 - **Taxa de símbolos** : Mostra as taxas de símbolos disponíveis.
 - **Modo de procura** : Mostra o modo de procura. (**Completa, Rede**)
 - **Frequência inicial** : Mostra os valores iniciais da frequência.
 - **Frequência final** : Mostra os valores de paragem da frequência.
 - **Modulação** : Mostra os valores de modulação disponíveis.
 - **Taxa de símbolos** : Mostra as taxas de símbolos disponíveis.
 - Se pretender parar a função **Memor. auto.**, carregue no botão **ENTER**. A mensagem **Parar a programação automática?** será apresentada. Seleccionar **Sim** carregando no botão ◀ ou ▶ e, em seguida, carregue no botão **ENTER**.

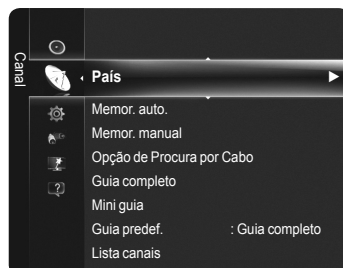

❑ Memor. manual

Procura o canal manualmente e guarda-o na memória do televisor.

■ Canal digital (só canais digitais)

O Canal digital só está disponível no modo DTV.

- **Canal** : Defina o número do canal utilizando os botões ▲, ▼ ou os botões numéricos (0~9).
- **Frequência** : Defina a frequência utilizando os botões numéricos (0~9).
- **Largura banda** : Defina a largura da banda utilizando os botões ▲ ou ▼.

Quando terminar, os canais são actualizados na lista de canais.

■ Canal analógico

Memorização manual para canais analógicos.

- **Programa** (Número do programa a ser atribuído a um canal) : Define o número do programa utilizando os botões ▲, ▼ ou os botões numéricos (0~9).
- **Sistema cores** → **Automático / PAL / SECAM / NTSC4.43** : Define o valor do sistema de cores utilizando o botão ▲ ou ▼.
- **Sistema som** → **BG / DK / I / L** : Define o valor do sistema de som utilizando o botão ▲ ou ▼
- **Canal** (Se souber o número do canal que pretende memorizar) : Carregue no botão ▲ ou ▼ para seleccionar **C** (Canal de antena) ou **S** (Canal de cabo). Carregue no botão ► e, em seguida, nos botões ▲, ▼ ou nos botões numéricos (0~9) para seleccionar o número pretendido.

Se não ouvir som ou se este não estiver em condições, volte a seleccionar o padrão de som pretendido.

- **Busca** (Se não souber os números dos canais) : Carregue no botão ▲ ou ▼ para iniciar a procura. O sintonizador pesquisa a amplitude de frequências até aparecer no ecrã o primeiro canal ou o canal seleccionado.
- **Memorizar** (Quando memoriza o canal e o número do programa associado) : Defina para **OK** carregando no botão **ENTER** .

Modo de canal

- **C** (Modo de canal de antena) : Pode seleccionar um canal, introduzindo o número atribuído a cada estação emissora neste modo.
- **S** (Modo de canal de cabo) : Pode seleccionar um canal, introduzindo o número atribuído a cada canal de cabo neste modo.

❑ Opção de Procura por Cabo

Pode definir opções de procura adicionais, como a frequência e a taxa de símbolos para a procura de rede por cabo. (Consoante o país)

- **Iniciar frequência** : Mostra os valores iniciais da frequência.
- **Parar frequência** : Mostra os valores de paragem da frequência.
- **Modulação** : Mostra os valores de modulação disponíveis.
- **Taxa de símbolos** : Mostra as taxas de símbolos disponíveis.

Se o valor de **Iniciar frequência** for superior ao valor de **Parar frequência**, é apresentada uma mensagem de aviso.

❑ Guia completo / Mini guia

As informações do EPG (Electronic Programme Guide - Guia de programação electrónica) são fornecidas pelas estações emissoras. Pode haver entradas de programas em branco ou desactualizadas em consequência da transmissão de informações de um determinado canal. O ecrã é actualizado de forma dinâmica à medida que ficam disponíveis novas informações.

- **Guia completo** : Mostra informações sobre os programas de hora em hora. Aparecem informações sobre duas horas de programação que pode percorrer para a frente ou para trás no tempo.
- **Mini guia** : As informações sobre cada programa são apresentadas em cada linha do ecrã do miniguia do canal actual, a partir do programa actual, de acordo com a ordem do início dos programas.

❑ Guia predef.

■ Mini guia / Guia completo

Pode escolher ver o **miniguia** ou o **guia completo** quando carregar no botão **GUIDE** do telecomando.

 Também pode aceder ao menu do guia carregando no botão **GUIDE**.

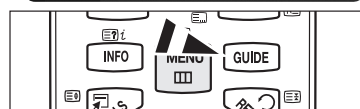
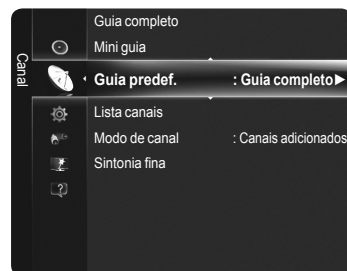

Continua...

Utilizar o Guia completo / Mini guia

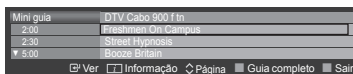

▲ / ▼ / ◀ / ▶ , ENTER	Seleccionar um programa carregando no botão ▲ / ▼ / ◀ / ▶ / ENTER .
VERMELHO	Alternar entre o Guia completo ou o Mini guia .
VERDE	Guia completo : Deslocar-se para baixo rapidamente. (-24 horas)
AMARELO	Guia completo : Avançar rapidamente. (+24 horas)
AZUL	Sair do guia.
INFO	Botão INFO para obter informações detalhadas.

❑ Modo de canal

Ao carregar no botão **P** (▲/▼), A mudança de canal é feita de acordo com a lista de canais seleccionados.

- **Canais adicionados** : A mudança de canal é feita de acordo com a lista de canais memorizados.
- **Canais favoritos** : A mudança de canal é feita de acordo com a lista de canais favoritos.

❑ Sintonia fina (só canais analógicos)

Se a recepção for nítida, não precisa de fazer a sintonização fina do canal, uma vez que é feita automaticamente durante a procura e memorização. Se, no entanto, o sinal estiver fraco ou distorcido, pode ser necessário fazer uma sintonização fina de canais manualmente.

- ☑ Os canais memorizados onde foi efectuada a sintonização fina estão marcados com um asterisco * no lado direito do número do canal na banda de canais.
- ☑ Se não guardar na memória o canal onde foi efectuada a sintonização fina, os ajustes não são gravados.
- ☑ Para repor a sintonização fina, seleccione **Reiniciar** carregando no botão **▼** e, em seguida, no botão **ENTER**.

Gerir canais

Se utilizar este menu, pode adicionar / eliminar ou definir canais favoritos e utilizar o guia de programas para transmissões digitais.

- ☑ Seleccione um canal no ecrã **Todos os canais**, **Canais adicionados**, **Favoritos** ou **Programado** carregando nos botões **▲** ou **▼** e no botão **ENTER**. Pode então ver o canal seleccionado.

- **Todos os canais** : Mostra todos os canais disponíveis.
- **Canais adicionados** : Mostra todos os canais adicionados.
- **Favoritos** : Mostra todos os canais favoritos.
- **Programado** : Mostra todos os programas actualmente reservados.

- ☑ Carregue no botão **CH LIST** do telecomando para ver as listas de canais.

- ☑ Utilizar os botões coloridos com a lista de canais

- Vermelho (**Tipo de canal**) : Alterna entre o televisor, rádio, dados / outros e tudo.
- Verde (**Zoom**) : Aumenta ou diminui o número de um canal.
- Amarelo (**Seleccionar**) : Selecciona várias listas de canais.
- **TOOLS (Ferramentas)** : Apresenta o menu Apagar (ou Adicionar), Adicionar aos favoritos (ou Apagar dos favoritos), Bloquear (ou Desbloq.), Visual, Temporizador, Edição do nome do canal, Edição do Canal n°. Ordenar, Anular selecção ou Selec. Todos ou Memor. auto..(Os menus de Tools (Ferramentas) podem variar consoante a situação.)

- ☑ Ícones do ecrã sobre o estado do canal

A	Um canal analógico.	✓	Um canal seleccionado carregando no botão amarelo.
♥	Um canal definido como favorito.	📺	Um programa que está a ser transmitido.
🔒	Um canal bloqueado.	🕒	Um programa reservado.

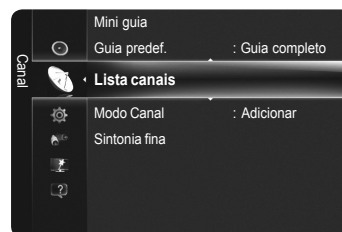

❑ Menu Ferramentas da lista de canais (em Todos os canais / Canais adicionados / Favoritos)

- ☑ Carregue no botão **TOOLS** para utilizar o menu Ferramentas.
- ☑ Os itens do menu **Tools** (Ferramentas) podem variar consoante o estado do canal.

■ Adicionar / Apagar

Pode eliminar ou adicionar um canal para ver os canais pretendidos.

- ☑ Todos os canais eliminados são apresentados no menu **Todos os canais**.
- ☑ Um canal a cinzento indica que este foi eliminado.
- ☑ O menu Adicionar só é apresentado para canais eliminados.
- ☑ Também pode, do mesmo modo, eliminar um canal do menu **Canais adicionados** ou **Favoritos**.

■ Adicionar aos favoritos / Apagar dos favoritos

Pode definir canais que vê frequentemente como favoritos.

☑ Carregue no botão **TOOLS** para ver o menu Ferramentas. Também pode definir o canal favorito seleccionando **Ferramentas** → **Adicionar aos favoritos** (ou **Apagar dos favoritos**)



☑ Para seleccionar os canais configurados como favoritos, carregue no botão **FAV.CH** do telecomando.

- ☑ O símbolo "♥" é apresentado e o canal é definido como **favorito**.
- ☑ Todos os canais favoritos são apresentados no menu Favoritos.



■ Bloquear / Desbloq.

Pode bloquear um canal para que este não possa ser seleccionado nem visto. Esta função só está disponível quando **Bloq. crianças** está definido para **Lig.** (Consulte a página 24)

- ☑ É apresentado o ecrã para a introdução do número PIN. Introduza o número PIN de 4 dígitos.
- ☑ O número PIN predefinido de um televisor novo é '0-0-0-0'. Pode alterar o PIN, seleccionando a opção Alterar PIN do menu.
- ☑ O símbolo "🔒" é apresentado e o canal é bloqueado.

■ Visual. Temporizador

Se reservar um programa a que queira assistir, o televisor muda automaticamente para o canal da lista onde tinha reservado o programa, mesmo que esteja a ver outro canal. Para reservar um programa, defina primeiro a hora actual. (Consulte a página 22)

- ☑ Só pode reservar canais memorizados.
- ☑ Pode definir directamente o canal, o mês, o dia, o ano, a hora e o minuto, carregando nos botões numéricos do telecomando.
- ☑ A reserva de um programa é apresentada no menu **Programado**.
- ☑ **Guia de programas digitais e ver uma reserva**
Se carregar no botão ► quando seleccionar um canal digital, aparece o guia de programas desse canal. Pode reservar um programa seguindo os procedimentos descritos acima.

■ Edição do nome do canal (só canais analógicos)

Pode etiquetar os canais para que o respectivo indicativo apareça sempre que seleccionar o canal.

- ☑ Os nomes dos canais digitais são atribuídos automaticamente e não podem ser etiquetados.

■ Edição do Canal n° (só canais digitais)

Também pode editar o número do canal carregando nos botões numéricos do telecomando.

■ Ordenar (só canais analógicos)

Esta operação permite alterar os números de programa dos canais memorizados. Esta operação pode ser necessária depois de utilizar a memorização automática.

■ Selec. Todos / Anular selecção

Pode anular a selecção ou seleccionar todos os canais da lista de canais.

- ☑ Pode adicionar / eliminar, adicionar aos Favoritos / eliminar dos Favoritos ou bloquear / desbloquear vários canais ao mesmo tempo. Seleccionar os canais pretendidos e carregue no botão amarelo para definir todos os canais seleccionados ao mesmo tempo.
- ☑ A marca ✓ aparece à esquerda dos canais seleccionados.
- ☑ Só pode escolher **Anular selecção** se houver um canal seleccionado.

■ Memor. auto.

- ☑ Para obter mais informações sobre a configuração das opções, Consulte a página 11.
- ☑ Se o canal estiver bloqueado devido à activação da função **Bloq. crianças**, aparece a janela para a introdução do PIN.

❑ Menu Ferramentas da lista de canais (em Programado)

Pode ver, modificar ou eliminar uma reserva.

- ☑ Carregue no botão **TOOLS** para utilizar o menu Ferramentas.

- **Alterar informações** : Seleccionar esta opção para alterar uma reserva em visualização.
- **Cancelar planos** : Seleccionar esta opção para cancelar uma reserva.
- **Informação** : Seleccionar esta opção para ver uma reserva. (Também pode alterar as informações de reserva.)
- **Selec. Todos / Anular selecção** : Seleccionar ou anule a selecção de todos os programas reservados.

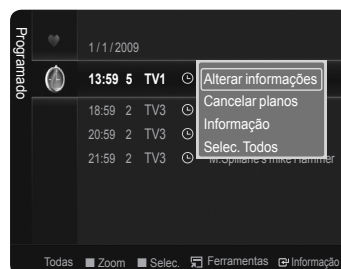

Controlo de imagem

Alterar as definições de imagem

❑ Modo

Pode seleccionar o tipo de imagem que melhor corresponde aos seus requisitos de visualização.

■ Dinâmico / Standard / Eco / Filme

Carregue no botão **TOOLS** para ver o menu **Ferramentas**. Também pode definir o modo de imagem seleccionando **Ferramentas** → **Modo de imagem**.



❑ Lumin. Células / Contraste / Brilho / Nitidez / Cor / Matiz (Vd/Vm)

O seu televisor dispõe de várias opções de definição que lhe permitem controlar a qualidade da imagem.

- **Lumin. Células** : Regula o brilho dos pixels.
 - **Contraste** : Regula o nível de contraste da imagem.
 - **Brilho** : Regula o nível de brilho da imagem.
 - **Nitidez** : Regula a definição das extremidades da imagem.
 - **Cor** : Regula a saturação da cor da imagem.
 - **Matiz (Vd/Vm)** : Regula o matiz da cor da imagem.
- Quando faz alterações às opções **Lumin. Células**, **Contraste**, **Brilho**, **Nitidez**, **Cor** ou **Matiz (Vd/Vm)**, o OSD é regulado em conformidade.
- Os valores de ajuste são gravados para cada modo de imagem.
- Nos modos **TV**, **Ext.**, **AV** analógicos do sistema PAL, não pode utilizar a função Matiz.
- No modo **PC**, só pode fazer alterações às opções **Lumin. Células**, **Contraste** e **Brilho**.
- Cada definição regulada poderá ser memorizada separadamente de acordo com o seu modo de entrada.
- O consumo de energia durante a utilização pode ser reduzido de forma significativa se o nível de brilho da imagem for reduzido. Assim, diminuirá o custo geral de funcionamento.

❑ Definições avançadas

Pode regular as definições avançadas do ecrã, incluindo a cor e o contraste.

- A opção **Definições avançadas** está disponível no modo **Standard** ou **Filme**.
- No modo **PC**, só pode fazer alterações às opções **Contraste dinâm.**, **Gama e Equilíb. branco** de entre os itens de **Definições avançadas**.

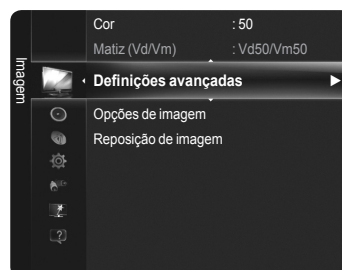

■ Tonalidade de preto → Deslig. / Escuro / Mais escuro / Muito escuro

Pode aumentar a profundidade da imagem regulando a densidade da cor preta.

■ Contraste dinâm. → Deslig. / Baixo / Médio / Alto

Pode regular o contraste do ecrã de forma a obter o contraste ideal.

■ Gama

Pode regular a intensidade das cores primárias (vermelho, verde, azul).

■ Matriz de cores

A matriz de cores é um esquema de cores composto por vermelho, verde e azul. Selecciona a sua matriz de cores favorita para obter uma cor mais natural.

- **Auto.** : Define automaticamente o intervalo de cores consoante a fonte de entrada de vídeo.
 - **Nativo** : Aumenta o intervalo de cores relativamente ao da fonte de entrada de vídeo.
 - **Personal.** : Regula o intervalo de cores de acordo com a sua preferência..
- Personalizar a matriz de cores
- Regula o intervalo de cores de acordo com a sua preferência. A opção **Cor** está disponível quando **Matriz de cores** está definido para **Personal**.
 - **Cor** → **Vermelho / Verde / Azul / Amarelo / Ciano / Magenta**.
 - **Vermelho / Verde / Azul** : Pode regular os valores RGB da cor seleccionada.
 - **Reiniciar** : Repõe os valores predefinidos da matriz de cores.

Continua...

■ Equilib. branco

Pode regular a temperatura da cor de forma a obter imagens com cores mais naturais.

- **Vrm-Offset / Verde-Offset / Azul-Offset / Vrm-Gain / Verde-Gain / Azul-Gain** : Se alterar os valores de ajuste, será efectuada a actualização do ecrã.
- **Reiniciar** : Repõe o equilíbrio do branco predefinido.

■ Tom de pele

Pode regular o tom de pele para mais ou menos vermelho.

- ☑ Se alterar os valores de ajuste, será efectuada a actualização do ecrã.

■ Melhor. extremid. → Deslig. / Lig.

Pode realçar os limites dos objectos na imagem.

■ xvYCC → Deslig. / Lig.

Definir o modo xvYCC para Lig. aumenta o detalhe e o espaço de cores quando estiver a ver filmes a partir de um dispositivo externo (por exemplo, um leitor de DVD).

- ☑ **xvYCC** está disponível quando o modo de imagem está definido para **Filme** e a entrada externa está definida para o modo **HDMI** ou para o modo **Componente**.
- ☑ Dependendo dos dispositivos externos, esta função pode não ser suportada.

□ Opções de imagem

Pode personalizar as definições adicionais de imagem de acordo com a sua preferência.

- ☑ No modo **PC**, só pode fazer alterações às opções **Tonalidade**, **Tamanho** e **Screen Burn Protection** (Protecção contra queimadura de ecrã) de entre os itens de Opções de imagem.

■ Tonalidade → CoresFr / Normal / C. quentes1 / C. quentes2 / C. quentes3

Pode seleccionar a tonalidade que considera mais agradável.

- ☑ Os valores regulados são guardados consoante o modo de imagem seleccionado.
- ☑ As opções **C. quentes1**, **C. quentes2** ou **C. quentes3** só são activadas quando o modo de imagem está definido para Filme.

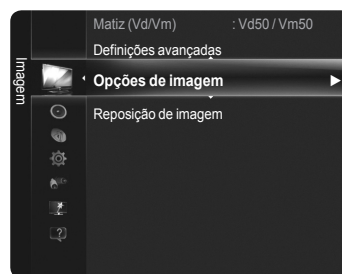

■ Tamanho → Wide Automático / 16:9 / Wide Zoom / Zoom / 4:3 / Ajustar ao ecrã

Pode seleccionar o tamanho de imagem que melhor corresponde aos seus requisitos de visualização.

- **Wide Automático** : Ajusta a imagem para o formato Wide Automático.
- **16:9** : Define a imagem para o modo panorâmico 16:9.
- **Wide Zoom** : Aumenta ainda mais o tamanho da imagem do que 4:3.
- **Zoom** : Aumenta o tamanho da imagem na vertical.
- **4:3** : Define a imagem para o modo normal 4:3.
- **Ajustar ao ecrã** : Mostra o sinal Full HD nativo que não pode ser visto utilizando um televisor normal.
 - ☑ As opções de tamanho da imagem podem variar consoante a fonte de entrada.
 - ☑ Os itens disponíveis podem variar consoante o modo seleccionado.
 - ☑ No modo **PC**, só os modos 16:9 e 4:3 podem ser regulados.
 - ☑ Se o modo Duplo (□, □) estiver definido para PIP, não é possível definir o Tamanho da imagem.
 - ☑ As definições podem ser reguladas e guardadas para cada dispositivo externo que ligar a uma entrada do televisor.
 - ☑ Pode ocorrer uma retenção temporária da imagem quando vir uma imagem fixa por um período superior a duas horas.
 - ☑ **Wide Zoom** : Carregue no botão ► para seleccionar **Posição** e, em seguida, carregue no botão **ENTER** [↵]. Carregue no botão ▲ ou ▼ para deslocar o ecrã para cima ou para baixo. Em seguida, carregue no botão **ENTER** [↵].
 - ☑ **Zoom** : Carregue no botão ► para seleccionar **Posição** e, em seguida, carregue no botão **ENTER** [↵]. Carregue no botão ▲ ou ▼ para deslocar a imagem para cima e para baixo. Em seguida, carregue no botão **ENTER** [↵]. Carregue no botão ► para seleccionar **Tamanho** e, em seguida, carregue no botão **ENTER** [↵]. Carregue no botão ▲ ou ▼ para ampliar ou reduzir o tamanho da imagem na vertical. Em seguida, carregue no botão **ENTER** [↵].
 - ☑ Depois de seleccionar **Ajustar ao ecrã** no modo **HDMI** (1080i / 1080p) ou **Componente** (1080i / 1080p) : Seleccione **Posição** carregando no botão ◀ ou ▶. Utilize o botão ▲, ▼, ◀ ou ▶ para deslocar a imagem.
 - ☑ **Reini.** : Carregue no botão ◀ ou ▶ para seleccionar **Reini.** e, em seguida, carregue no botão **ENTER** [↵].
Pode inicializar a definição.
 - ☑ Se utilizar a função **Ajustar ao ecrã** com uma entrada HDMI 720p, é cortada uma linha na parte superior, inferior, esquerda e direita, tal como na função de procura.

■ Modo de ecrã → 16:9 / Wide Zoom / Zoom / 4:3

Se definir o tamanho da imagem para Wide Automático num televisor panorâmico 16:9, pode determinar o tamanho que pretende ver: a imagem 4:3 WSS (Wide Screen Service) ou nenhuma. Cada país europeu requer um tamanho de imagem diferente, pelo que esta função permite aos utilizadores seleccionar o tamanho.

- ☑ Esta função está disponível no modo **Wide Automático**.
- ☑ Esta função não está disponível nos modos **PC**, **Componente** nem **HDMI**.

Continua...

■ **NR Digital** → **Deslig. / Baixa / Média / Alta / Auto.**

Se o sinal de transmissão recebido pelo seu televisor for fraco, pode activar a função Redução do ruído digital para ajudar a diminuir os efeitos da electricidade estática ou de fantasma que possam aparecer no ecrã.

Se o sinal for fraco, seleccione uma das outras opções até que apareça no ecrã a melhor imagem.

■ **Nv.pr.HDMI** → **Normal / Baixa**

Pode seleccionar o nível de preto directamente no ecrã para regular a intensidade do ecrã.

Esta função só está activa quando ligar a entrada externa a HDMI (sinais RGB).

■ **Demo 1080 Full HD Motion** → **Deslig. / Lig.**

A nova geração de ecrãs de plasma da Samsung's proporciona uma espantosa nitidez de movimentos em Full HD durante a reprodução de desportos, filmes e jogos com movimentos rápidos.

Esta função não está disponível nos modos PC, Jogos nem Media Play.

■ **Modo Filme**

Pode optimizar o modo da imagem especialmente para ver filmes.

- **Deslig.** : Desactiva a função Modo Filme.
- **Auto.1** : Regula automaticamente a imagem para obter a melhor qualidade quando vê um filme.
- **Auto.2** : Optimiza automaticamente o videotexto quando vê um filme.
- **Cinema Smooth** : Proporciona a derradeira experiência cinematográfica.

O Modo Filme é suportado pelas opções TV, Vídeo, Componente(480i / 1080i) e HDMI(1080i).

■ **Demo 100Hz Real** → **Deslig. / Lig.**

É possível distinguir claramente entre 100 Hz Reais e 50 Hz, especialmente quando vê cenas em movimento rápido. Portanto, quando vir cenas em movimento lento, não é possível distinguir entre 100Hz Reais e 50Hz. A demonstração 100 Hz funciona apenas com sinal de 50 Hz. O modo de demonstração 100 Hz Reais é fornecido para demonstrações em lojas e fotografias especiais.

■ **Modo Apenas azul** → **Deslig. / Lig.**

Esta função destina-se a especialistas de medição de dispositivos audiovisuais. Esta função apresenta apenas o sinal azul, removendo os sinais vermelho e verde do sinal de vídeo para fornecer um efeito de filtro azul que é utilizado para regular a cor e a matiz do equipamento de vídeo, como leitores de DVD, sistemas home theater, etc.

O **Modo Apenas azul** está disponível quando o modo de imagem está definido para **Filme** ou **Standard**.

■ **Protecção contra queimadura de ecrã**

Este aparelho está equipado com tecnologia de prevenção contra queimadura de ecrã, o que reduz a possibilidade de ocorrência deste efeito. Esta tecnologia permite regular o movimento da imagem para cima/baixo (Vertical) e lateralmente (Horizontal).

A definição Tempo permite programar, em minutos, o tempo entre movimentos da imagem.

- **Mudar pixels** : Esta função permite mover, de minuto a minuto, pixels no plasma, na horizontal ou na vertical, para minimizar a imagem residual no ecrã.

Condição óptima para a mudança de pixels

	Item	TV/Ext./AV/Componente/HDMI/PC
Horizontal	0~2	2
Vertical	0~4	4
Tempo (minutos)	1~4 min	2 min

O valor de Mudar pixels pode ser diferente consoante o tamanho do monitor (polegadas) e do modo.

Esta função não está disponível no modo **Ajustar ao ecrã**.

- **Deslocamento** : Esta função permite remover as imagens residuais do ecrã, movendo todos os pixels no plasma de acordo com um padrão. Utilize esta função quando ainda houver imagens residuais ou símbolos no ecrã, especialmente depois de uma imagem fixa ter sido exibida no ecrã durante muito tempo.
- **Cinzento lateral** : Quando vir televisão no formato 4:3, se regular o equilíbrio do branco nas extremidades esquerda e direita, pode evitar danos no ecrã.
 - **Claro** : Se definir o tamanho do ecrã para 4:3, aclara os lados esquerdo e direito.
 - **Escuro** : Se definir o tamanho do ecrã para 4:3, escurece os lados esquerdo e direito.

Continua...

Reposição de imagem → **Repôr modo de imagem / Cancelar**

Repõe os valores predefinidos.

- Seleccione o modo de imagem que pretende repor. A reposição é feita para cada modo de imagem.

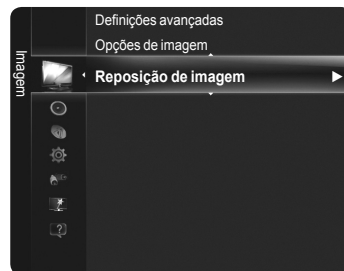

Configurar o televisor com o PC

- Predefinição : Carregue no botão **SOURCE** para seleccionar o modo **PC**.

Ajuste auto.

A opção Ajuste auto. permite que o monitor do PC se ajuste automaticamente ao sinal de vídeo recebido de um PC. Os valores Fino, Grosso e Posição são regulados automaticamente.

- Esta função não está disponível no modo DVI-HDMI.

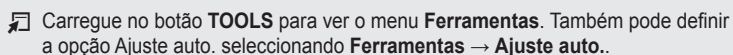
 Carregue no botão **TOOLS** para ver o menu **Ferramentas**. Também pode definir a opção Ajuste auto. seleccionando **Ferramentas** → **Ajuste auto.**

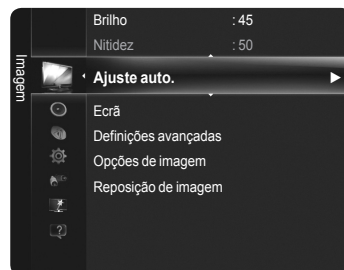

Ecrã

O objectivo do ajuste da qualidade da imagem é o de remover ou reduzir o ruído da imagem. Se não conseguir retirar o ruído fazendo apenas a sintonização fina, regule a frequência o melhor possível (Grosso) e volte a fazer a sintonização fina. Depois de reduzido o ruído, volte a regular a imagem de forma a ficar alinhada no centro do ecrã.

■ **Grosso**

Regula a frequência quando surge ruído vertical no ecrã.

■ **Fino**

Regula o ecrã de forma a aumentar a nitidez.

■ **Posição do PC**

Regule a posição do ecrã do PC se esta não se ajustar por completo ao televisor. Carregue no botão ▲ ou ▼ para regular a posição vertical. Carregue no botão ◀ ou ▶ para regular a posição horizontal.

■ **Repôr imagem**

Pode substituir todas as definições de imagem pelos valores predefinidos.

Monitor do PC

❑ Configurar o software do PC (com base no Windows XP)

Seguem-se as definições de visualização do Windows num computador normal. Os ecrãs que aparecem no monitor do seu PC são provavelmente diferentes, dependendo da sua versão do Windows e da placa de vídeo. Contudo, mesmo que os ecrãs pareçam diferentes, são aplicadas, em quase todos os casos, as mesmas informações de configuração básicas. (Se tal não acontecer, contacte o fabricante do computador ou um revendedor Samsung.)

1. Em primeiro lugar, clique em 'Painel de controlo' no menu Iniciar do Windows.
2. Quando a janela do painel de controlo for apresentada, clique em 'Aspecto e temas' e surgirá uma caixa de diálogo.
3. Quando a janela do painel de controlo for apresentada, clique em 'Visualização' e surgirá uma caixa de diálogo.
4. Navegue até ao separador 'Definições' na caixa de diálogo.
A definição de tamanho (resolução)
Ótima : 1920 X 1080 pixels.

Se existir uma opção de frequência vertical na caixa de diálogo das definições da visualização, o valor correcto é '60' ou '60 Hz'. Senão for o caso, basta clicar em 'OK' e sair da caixa de diálogo.

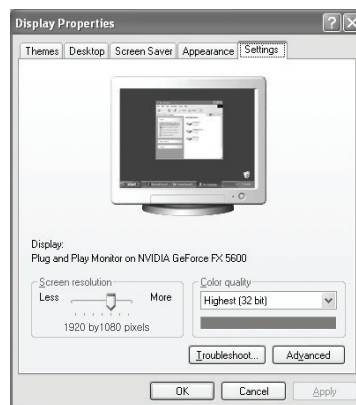

❑ Modos de visualização

Tanto a posição como o tamanho do ecrã dependem do tipo de monitor do PC e da sua resolução. Recomendam-se as resoluções da tabela.

- Quando utilizar uma ligação com cabo HDMI/DVI, tem de utilizar a tomada HDMI IN 2(DVI).
- O modo entrelaçado não é suportado.
- O televisor pode não funcionar correctamente se for seleccionado um formato de vídeo não padrão.
- São suportados os modos Separate (Separado) e Composite (Composto). SOG não é suportado.
- Cabos VGA muito longos ou de baixa qualidade podem causar ruídos na imagem em modos de resolução altos (1920 x 1080).

■ Entrada D-Sub e HDMI/DVI

Modo	Resolução	Frequência horizontal (kHz)	Frequência vertical (Hz)	Frequência do relógio em pixels(MHz)	Polaridade de sincronização (H / V)
IBM	640 x 350	31.469	70.086	25.175	+ / -
	720 x 400	31.469	70.087	28.322	- / +
MAC	640 x 480	35.000	66.667	30.240	- / -
	832 x 624	49.726	74.551	57.284	- / -
VESA CVT	1152 x 870	68.681	75.062	100.000	- / +
	720 x 576	35.910	59.950	32.750	- / +
	1152 x 864	53.783	59.959	81.750	- / +
	1280 x 720	44.772	59.855	74.500	- / +
		56.456	74.777	95.750	- / +
	1280 x 960	75.231	74.857	130.000	- / +
VESA DMT	640 x 480	31.469	59.940	25.175	- / -
		37.861	72.809	31.500	- / -
		37.500	75.000	31.500	- / -
	800 x 600	37.879	60.317	40.000	+ / +
		48.077	72.188	50.000	+ / +
		46.875	75.000	49.500	+ / +
	1024 x 768	48.363	60.004	65.000	- / -
		56.476	70.069	75.000	- / -
		60.023	75.029	78.750	+ / +
	1152 x 864	67.500	75.000	108.000	+ / +
		49.702	59.810	83.500	- / +
	1280 x 800	62.795	74.934	106.500	- / +
		60.000	60.000	108.000	+ / +
	1280 x 1024	63.981	60.020	108.000	+ / +
		79.976	75.025	135.000	+ / +
	1360 x 768	47.712	60.015	85.500	+ / +
		55.935	59.887	106.500	- / +
	1440 x 900	70.635	74.984	136.750	- / +
65.290		59.954	146.250	- / +	
VESA DMT / DTV CEA	1920 x 1080p	67.500	60.000	148.500	+ / +
VESA GTF	1280 x 720	52.500	70.000	89.040	- / +
	1280 x 1024	74.620	70.000	128.943	- / -

Controlo de som

Alterar as Definições do Som

Modo

Pode seleccionar o tipo de efeitos sonoros especiais a utilizar quando estiver a ver uma determinada emissão.

- **Standard / Música / Filme / Voz nítida / Personal.**

 Carregue no botão **TOOLS** para ver o menu **Ferramentas**. Também pode configurar o modo de som seleccionando **Ferramentas** → **Modo de som**.

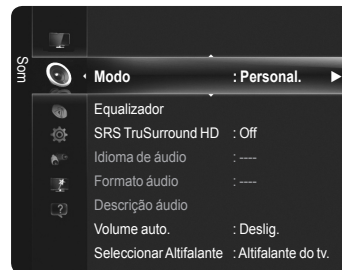

Equalizador

Pode regular as definições de som de acordo com as suas preferências pessoais.

- **Modo** : Pode seleccionar o modo de som de acordo com as suas preferências pessoais.
- **Balanço** : Controla o equilíbrio entre os altifalantes esquerdo e direito.
- **100Hz / 300Hz / 1KHz / 3KHz / 10KHz (Ajuste de banda larga)** : Regula o nível de diferentes frequências de banda larga.
- **Reiniciar** : Repõe os valores predefinidos do equalizador.

SRS TruSurround HD → Deslig. / Lig.

SRS TruSurround HD é a tecnologia combinada entre TruSurround e FOCUS, TruBass. A função **SRS TruSurround HD** permite-lhe desfrutar de um efeito de som Surround 5.1 nos dois altifalantes do televisor. Para além de oferecer graves intensos e ricos, esta função também melhora a resolução das frequências altas.

 Carregue no botão **TOOLS** para ver o menu **Ferramentas**. Também pode definir a opção **SRS TruSurround HD** seleccionando **Ferramentas** → **SRS TS HD**.



TruSurround HD, SRS e o símbolo  são marcas comerciais da SRS Labs, Inc. A tecnologia TruSurround HD está incorporada na licença da SRS Labs, Inc.

- Se o som não estiver normal durante a reprodução de música no televisor, regule o equalizador e **SRS TruSurround HD** (**Deslig./Lig.**).

Idioma de áudio (só canais digitais)

Pode alterar o valor predefinido dos idiomas de áudio. Apresenta a informação de idioma da transmissão a ser recebida.

- Só pode seleccionar de entre os idiomas disponibilizados pela transmissão.

Formato áudio → MPEG / Dolby Digital (só canais digitais)

Se o som for emitido tanto pelo altifalante principal como pelo receptor de áudio, pode ouvir-se um eco devido à diferença na velocidade de descodificação entre o altifalante principal e o receptor de áudio. Neste caso, utilize a função Altifalante do tv.

- Só pode seleccionar de entre os idiomas disponibilizados pela transmissão.



Fabricado sob a licença da Dolby Laboratories.

Dolby e o símbolo de duplo D são marcas comerciais da Dolby Laboratories.

Descrição áudio (só canais digitais)

Esta é uma função auxiliar de áudio que fornece uma faixa de áudio adicional para pessoas com deficiências visuais. Esta função gere o fluxo de áudio para AD (Descrição de áudio), quando é enviado pelo transmissor juntamente com o áudio principal. Os utilizadores podem activar ou desactivar a descrição de áudio e regular o volume.

- Para seleccionar estas opções basta carregar no botão **AD** do telecomando.



- **Descrição áudio** → **Deslig. / Lig.**

Activa ou desactiva a função de descrição de áudio.

- **Volume**

Regula o volume da descrição de áudio.

- A função **Volume** é activada se **Descrição áudio** estiver definido para **Lig.**

Volume auto. → Deslig. / Lig.

Cada estação emissora tem condições de sinal específicas e, por isso, não é fácil regular o volume sempre que muda de canal. Esta função permite regular automaticamente o volume do canal pretendido, baixando o som quando o sinal de modulação está alto, ou aumentando o som quando o sinal de modulação está baixo.

Seleccionar Altifalante → Altifalante Exter. / Altifalante do tv.

Se pretender ouvir o som através de altifalantes separados, cancele o amplificador interno.

- Os botões **–** **+**, **MUTE** não funcionam se **Seleccionar Altifalante** estiver definido para **Altifalante Exter.**.
- Se seleccionar **Altifalante Exter.** no menu **Seleccionar Altifalante**, as definições de som são limitadas.

	Altifalantes internos do televisor	Audio Out (Optical, L / R) para o sistema de som
	TV / Ext. / AV / Componente / PC / HDMI	TV / Ext. / AV / Componente / PC / HDMI
Altifalante do televisor	Saída do altifalante	Saída de som
Altifalante externo	Silêncio	Saída de som
Sem sinal de vídeo	Silêncio	Silêncio

Seleção do Som

Se a função PIP estiver activada, pode ouvir o som da imagem secundária (PIP).

- **Principal** : Ouvir o som da imagem principal.
- **Sub** : Ouvir o som da imagem secundária.

 Carregue no botão **TOOLS** para visualizar o menu **Ferramentas**. Também pode definir o som da imagem secundária seleccionando **Ferramentas → PIP → Seleção do Som**.

- Pode seleccionar esta opção se **PIP** estiver definido para **Lig.**

Reposição de som

- **Repor tudo / Repor modo de som / Cancelar** : Pode repor as predefinições de Som.

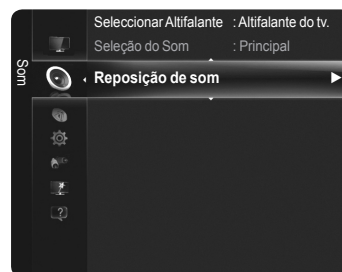

Seleccionar o modo de som

Quando define para **Dual I II**, o modo de som actual é apresentado no ecrã.

	Tipo de transmissão	Indicação no ecrã		
Estéreo NICAM	Transmissão normal (Som standard)	Mono (Utilização normal)		
	Normal + Mono NICAM	NICAM	↔	Mono (Normal)
	Estéreo NICAM	NICAM Estéreo	↔	Mono (Normal)
	NICAM Dual-I/II	NICAM Dual-1	→	NICAM Dual-2 → Mono (Normal)
Estéreo A2	Transmissão normal (Som standard)	Mono (Normal use)		
	Bilingue ou DUAL-I/II	Dual I	↔	Dual II
	Estéreo	Estéreo	↔	Mono (Mono forçado)

- Se o sinal de estéreo for fraco e ocorrer uma mudança automática, mude para o modo mono.
- Esta função só está activa no sinal de som estéreo. Está desactivada no sinal de som mono.
- Esta função só está disponível no modo **TV**.

 Carregue no botão **TOOLS** para visualizar o menu **Ferramentas**. É também possível seleccionar o modo de som a partir de **Ferramentas → Dual I II**

Descrição das funções

Definir a hora

☐ Relógio

Tem de acertar o relógio para poder utilizar todas as funções de temporizador do televisor.

- ☑ A hora actual é apresentada sempre que carregar no botão INFO.
- ☑ Se desligar o cabo de alimentação, terá de acertar novamente o relógio.

■ Modo Relógio

Pode definir a hora actual de forma manual ou automática.

- **Auto** : Defina automaticamente a hora actual, utilizando a hora da transmissão digital.
- **Manual** : Defina manualmente a hora actual para uma hora específica.

■ Ajuste o Relógio

Pode definir manualmente a hora actual.

- ☑ Configure este item quando definir **Modo Relógio** para **Manual**.
- ☑ Pode acertar directamente o **Dia**, o **Mês**, o **Ano**, a **Hora**, o **Minuto** carregando nos botões numéricos do telecomando.

☐ Temporizador → Deslig. / 30 min / 60 min / 90 min / 120 min / 150 min / 180 min

O temporizador desliga automaticamente o televisor após um período de tempo predefinido (30, 60, 90, 120, 150 e 180 minutos).

- ☑ O televisor passa automaticamente para o modo de espera quando o temporizador atinge o 0.
- ☑ Para cancelar a função **Temporizador**, seleccione **Deslig.**.

☑ Carregue no botão **TOOLS** para ver o menu **Ferramentas**. Também pode definir o temporizador seleccionando **Ferramentas** → **Temporizador**.

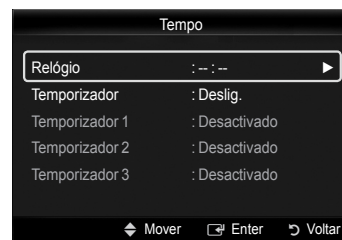

☐ Temporizador 1 / Temporizador 2 / Temporizador 3

Pode definir o televisor para ligar ou desligar à hora pretendida.

- **Ligar à hora definida** : Define a hora para ligar o televisor.
- **Desligar à hora definida** : Define a hora para desligar o televisor.
- **Volume** : Selecciona o nível de volume.
- **Fonte** : Selecciona o dispositivo TV, USB.
 - ☑ Se seleccionar o **TV**, pode definir as opções **Antena e Canal**.
 - **Antena** : Selecciona Antena ou Cabo.
 - **Canal** : Selecciona o canal pretendido.
 - ☑ Ao seleccionar **USB**, pode definir os **Conteúdos**.
 - **Conteúdos** : Selecciona os conteúdos pretendidos no **USB**.
 - ☑ Se não existirem ficheiros de música no USB ou se a pasta que contém um ficheiro de música não estiver seleccionada, a função Temporizador não funciona correctamente.
- **Repetir** : Selecciona, **Uma vez**, **Diariamente**, **Seg~Sex**, **Seg~Sáb**, **Sáb~Dom** ou **Manual**.
 - ☑ Quando **Manual** está seleccionado, carregue no botão ► para seleccionar o dia da semana pretendido. Carregue no botão **ENTER** sobre o dia pretendido e aparece a marca ✓.
- ☑ A pasta do dispositivo USB suporta 64 caracteres (inglês).
- ☑ Deve acertar o relógio primeiro.
- ☑ Pode acertar as horas, os minutos e definir o canal carregando nos botões numéricos do telecomando.
- ☑ **Desligar automático**
Quando definir o temporizador para Lig., o televisor acará por se desligar se não carregar em nenhum comando durante 3 horas depois de o temporizador ter ligado o televisor. Esta função só está disponível no modo Lig. do temporizador e permite evitar sobreaquecimentos, que podem ocorrer se o televisor permanecer ligado durante muito tempo.

Definir o menu Configurar

Idioma do menu

Pode definir o idioma do menu.

Transmissão

■ Legenda

Pode activar e desactivar as legendas. Utilize este menu para definir o modo Legenda.

Normal, escrito por baixo do menu, refere-se às legendas normais, e **Surdos** inclui legendas para pessoas com deficiências auditivas.

- **Legenda** → **Deslig.** / **Lig.** : Desactiva ou activa as legendas.
 - **Modo** → **Normal** / **Surdos** : Define o modo Legenda.
 - **Idioma das legendas** : Define o idioma da legenda.
- Se o programa que estiver a ver não suportar a função **Surdos**, a opção **Normal** é automaticamente activada, mesmo que o modo **Surdos** esteja seleccionado.
- O inglês é a predefinição para os casos em que o idioma seleccionado não esteja disponível na transmissão.
- Para seleccionar estas opções basta carregar no botão **SUBT.** do telecomando.

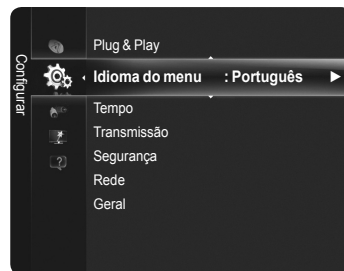

■ Texto digital → Desactivar / Activar

Se o programa for transmitido com texto digital, esta função é activada.

MHEG (Multimedia and Hypermedia Information Coding Experts Group)

Uma norma internacional de sistemas de codificação de dados utilizados em multimédia e hipermedia. Funciona a um nível mais elevado do que o sistema MPEG, incluindo hipermedia de ligação de dados, como imagens fixas, serviço de caracteres, animação, gráficos e ficheiros de vídeo, bem como dados multimédia. MHEG é uma tecnologia de interacção com o utilizador em tempo de execução e está a ser aplicada a diversos campos, incluindo VOD (Video-On-Demand), ITV (Interactive TV), EC (Electronic Commerce), tele-educação, teleconferência, bibliotecas digitais e jogos em rede.

■ Idioma do teletexto

Pode definir o idioma do teletexto seleccionando o tipo de idioma.

- O inglês é a predefinição para os casos em que o idioma seleccionado não esteja disponível na transmissão.

■ Preferência

• Idioma principal / Idioma secundário / Idioma princ. Legendas / Idioma secund. Legendas / Idioma principal do teletexto / Idioma secund. Teletexto

Através desta função, os utilizadores podem seleccionar um dos idiomas. O idioma seleccionado aqui é o predefinido para quando o utilizador selecciona um canal. Se alterar a definição do idioma, as opções Idioma das legendas, o Idioma de áudio e o Idioma do teletexto do menu Idioma mudam automaticamente para o idioma seleccionado.

As opções Idioma das legendas, Idioma de áudio e Idioma do teletexto do menu Idioma apresentam uma lista de idiomas suportados pelo canal actual e a selecção é realizada. Se alterar esta definição de idioma, a nova selecção só é válida para o canal actual. A definição alterada não muda a definição das opções Idioma princ. Legendas, Idioma principal nem Idioma principal do teletexto no menu Preferência.

■ Interface comum

• Colocar o CI(CI+) CARD

1. Adquira o módulo CAM de CI(CI+) no revendedor mais próximo ou por telefone.
2. Introduza o CI(CI+) CARD no CAM na direcção da seta até ficar encaixado.
3. Introduza o CAM, com o CI(CI+) CARD colocado, na ranhura da interface comum.
 Introduza completamente o CAM na direcção da seta, de modo a ficar paralelo à ranhura.
4. Verifique se consegue ver uma imagem num canal de sinal codificado.

• Menu CI(CI+)

Permite ao utilizador seleccionar a partir do menu fornecido pelo CAM. Selecciona o Menu CI(CI+) com base na placa PC.

• Informação sobre aplicações

Contém informações sobre o CAM introduzido na ranhura CI(CI+) e apresenta-as no ecrã. Os dados apresentados neste menu referem-se ao CI(CI+) CARD.

Pode instalar o CAM a qualquer altura, independentemente de o televisor estar ligado ou desligado.

- Uma vez que o "CI(CI+) CARD" não é suportado nalguns países, regiões, estações emissoras, verifique esta situação junto do seu revendedor autorizado.

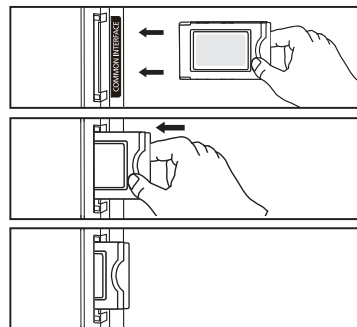

Continua...

☐ Segurança

☑ Alguns modelos requerem que o número PIN definido seja seleccionado quando estiver a funcionar o **Plug & Play**.

■ Bloq. crianças → Deslig. / Lig.

Esta função impede que utilizadores não autorizados, como crianças, vejam programas não apropriados, cortando a imagem e o áudio.

☑ Antes de a janela de configuração ser apresentada, surge o ecrã para a introdução do número PIN. Introduza o número PIN de 4 dígitos.

☑ O número PIN predefinido de um televisor novo é '0-0-0-0'. Pode alterar o PIN seleccionando a opção **Alterar PIN** do menu.

☑ Pode bloquear canais da lista de canais. (Consulte a página 14)

☑ A opção **Bloq. crianças** só está disponível no modo **TV**.

■ Bloqueio para crianças

Esta função permite evitar que utilizadores não autorizados como, por exemplo, crianças, assistam a programas inadequados, através de um código PIN (Número de identificação pessoal) de 4 dígitos definido pelo utilizador.

☑ A Classificação do bloqueio muda consoante o país.

☑ Antes de a janela de configuração ser apresentada, surge o ecrã para a introdução do número PIN. Introduza o número PIN de 4 dígitos.

☑ O número PIN predefinido de um televisor novo é '0-0-0-0'. Pode alterar o PIN seleccionando a opção **Alterar PIN** do menu.

☑ Quando as classificações de bloqueio estão definidas, o símbolo "■" é apresentado.

☑ **Perm. Tudo / Bloq. Tudo** : Carregue nesta opção para desbloquear ou bloquear todas as classificações do televisor.

■ Alterar PIN

Pode alterar o seu número de identificação pessoal, necessário para configurar o televisor.

☑ Antes de a janela de configuração ser apresentada, surge o ecrã para a introdução do número PIN.

Introduza o número PIN de 4 dígitos. (O número PIN predefinido : '0-0-0-0')

☑ Caso se esqueça do código PIN, carregue nos botões do telecomando pela seguinte sequência, para repor o PIN para '0-0-0-0': **POWER** (Desligar), **MUTE**, **8**, **2**, **4**, **POWER** (Ligar).

☐ Geral

■ Modo Jogo → Deslig. / Lig.

Quando ligar uma consola de jogos, como a PlayStation™ ou Xbox™, pode desfrutar de uma experiência de jogo mais realista seleccionando o menu Jogos.

• Se o Modo Jogo estiver definido para Lig.

- O **modo Imagem** muda automaticamente para **Standard** e não pode ser alterado.

- O **modo Som** muda automaticamente para **Personal**, e não pode ser alterado. Regule o som utilizando o equalizador.

- A opção **Reiniciar** do menu **Som** é activada. A função **Reiniciar** repõe os valores predefinidos do **Equalizador**.

☑ O **Modo Jogo** não está disponível no modo TV normal ou está definido para **Deslig.**

☑ Se, depois de ligar o dispositivo externo ao televisor, a imagem não estiver em condições, verifique se **Modo Jogo** está definido para **Lig.**

☑ Se visualizar o menu TV durante o **Modo Jogo**, o ecrã treme ligeiramente.

☑ A marca  aparece no ecrã, o que significa que o **Modo Jogo** está activado na fonte seleccionada.

☑ Esta função só suporta a função Jogos.

☑ O **Modo Jogo** não está disponível no modo **PC**.

■ BD Wise → Deslig. / Lig.

A função Wise permite-lhe definir automaticamente a qualidade ideal para todos os dispositivos Samsung que suportam BD Wise.

☑ Esta função só está activa quando ligar um dispositivo externo ao televisor através de um cabo HDMI.

☑ Se a função **BD Wise** estiver definida para **Lig.**, o modo imagem é automaticamente modificado de acordo com as condições.

■ Poupança energ. → Deslig. / Baixo / Médio / Alto / Imagem Desligada

Esta função regula o brilho do televisor para reduzir o consumo de energia. Quando estiver a ver televisão à noite, defina o modo **Poupança energ.**, de forma a reduzir a fadiga ocular, bem como o consumo de energia.

Se seleccionar **Imagem Desligada**, o ecrã desliga-se e apenas conseguirá ouvir o som. Carregue em qualquer botão para sair da função **Imagem Desligada**.

☑ No menu **Ferramentas**, a função **Imagem Desligada** não é suportada.

 Carregue no botão **TOOLS** para ver o menu **Ferramentas**. Também pode definir a opção Poupança energ. seleccionando **Ferramentas** → **Poupança energ.**.

■ **Transparência de menu**



Pode definir a transparência do menu no ecrã.

- **Brilhante** : Define o menu no ecrã para a visualização normal.
- **Escuro** : Muda o menu no ecrã para uma visualização opaca.

■ **Melodia** → **Deslig.** / **Baixo** / **Médio** / **Alto**

Pode regular a melodia que acompanha o ligar / desligar do televisor.

A melodia não é reproduzida

- Quando o televisor não emite som porque alguém carregou no botão  **MUTE**.
- Quando o televisor não emite som porque alguém carregou no botão  (Volume).
- Quando o televisor é desligado pela função **Temporizador**.

■ **Efeito de luz** (apenas PS58B680/PS63B680)

Dependendo da situação, pode acender/apagar o LED azul existente na parte da frente do televisor. Utilize esta opção para poupar energia ou se o LED fizer reflexo.

- **Deslig.** : O LED azul está sempre apagado.
- **Modo Standby lig** : O LED azul acende-se no modo de espera e apaga-se quando liga o televisor.
- **Modo visual. lig** : O LED azul acende-se quando está a ver televisão e apaga-se quando desliga o televisor.
- **Sempre** : O LED azul está sempre aceso.

Para reduzir o consumo de energia, defina o Efeito de luz para Deslig..

Ver a imagem numa imagem (PIP)

Pode visualizar uma imagem secundária dentro da imagem principal do programa definido ou entrada de vídeo. Desta forma, pode ver a imagem do programa definido ou entrada de vídeo, a partir de qualquer equipamento ligado, enquanto vê a imagem principal.

A imagem na janela PIP pode ficar pouco natural se utilizar o ecrã principal para ver um jogo ou um programa de karaoke.

 Carregue no botão **TOOLS** para visualizar o menu Ferramentas. Também pode configurar as definições relacionadas com a opção **PIP** seleccionando **Ferramentas** → **PIP**.

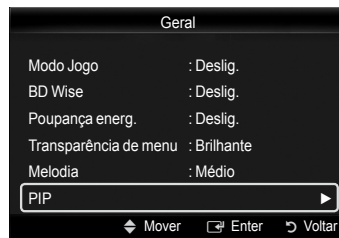

PIP → **Deslig.** / **Lig.**

Pode activar ou desactivar a função PIP.

Imagem principal	Imagem secundária
Componente	
HDMI 1, HDMI2/DVI, HDMI 3, HDMI 4	TV
PC	





■ **Tamanho** → / / /

Pode seleccionar o tamanho da imagem secundária.

Se a imagem principal estiver no modo **HDMI**, a opção **Tamanho** está disponível.

■ **Posição** → / / /

Pode seleccionar a posição da imagem secundária.

No modo Duplo (, ) a opção Posição não pode ser seleccionada.

■ **Canal**

Pode seleccionar um canal da imagem secundária.

Programa suportado

Aviso legal

Pode consultar o aviso legal e a exoneração de responsabilidade, no que respeita aos conteúdos e serviços de terceiros.

■ Exoneração de responsabilidade

Este é um aviso legal pormenorizado, relativamente à aplicação Internet@TV.

O conteúdo da Exoneração de responsabilidade pode variar consoante o país.

Pode ir para a página anterior ou seguinte, utilizando os botões ◀ ou ▶.

Guia de produto

A opção Guia de produto fornece informações sobre as funções mais importantes deste televisor.

Para obter mais informações, seleccione o item pretendido.

Auto-diagnóstico

■ Teste de imagem

Se achar que tem problemas de imagem, execute o teste de imagem. Verifique o padrão de cores no ecrã para ver se o problema persiste.

A mensagem : **O problema da fotografia persiste?** aparece no ecrã.

Se o padrão de teste não aparecer ou se houver ruído no mesmo, seleccione **Sim**.

Se o padrão de teste aparecer correctamente, seleccione **Não**.

• **Sim** : Pode haver um problema com o televisor. Contacte o Centro de atendimento da Samsung para obter assistência.

• **Não** : Pode haver um problema com o equipamento externo. Verifique as suas ligações. Se o problema persistir, consulte o manual de utilizador dos dispositivos externos.

■ Teste de som

Se achar que tem problemas de som, execute o teste de som.

Pode verificar o som ao reproduzir uma melodia incluída através do televisor.

A mensagem : O problema de teste de som persiste? aparece no ecrã. Se durante o teste de som, conseguir ouvir apenas som de um dos altifalantes, ou se não conseguir ouvir nada, seleccione **Sim**. Se conseguir ouvir som dos altifalantes, seleccione **Não**.

• **Sim** : Pode haver um problema com o televisor. Contacte o Centro de atendimento da Samsung para obter assistência.

• **Não** : Pode haver um problema com o equipamento externo. Verifique as suas ligações. Se o problema persistir, consulte o manual de utilizador dos dispositivos externos.

Se não ouvir som dos altifalantes do televisor, antes de executar o teste de som, certifique-se de que **Seleccionar altifalante** está definido para **Altifalante do tv**, no menu de Som.

A melodia é ouvida durante o teste, mesmo que **Seleccionar altifalante** esteja definido para **Altifalante externo**, ou se estiver sem som por ter carregado no botão **MUTE**.

■ Informações sobre o sinal (Apenas canais digitais)

Pode ajustar a antena para melhorar a recepção dos canais digitais disponíveis.

Se o medidor da intensidade do sinal indicar que o sinal é fraco, ajuste manualmente a sua antena para aumentar a intensidade do mesmo. Continue a ajustar a antena até encontrar a melhor posição com o sinal mais forte.

❑ Actualização do software

Para manter o produto actualizado com novas funções da televisão digital, são transmitidas periodicamente actualizações de software como parte do sinal de televisão normal. O televisor detecta automaticamente estes sinais e apresenta a faixa de actualização do software. Tem a opção de instalar ou não a actualização.

■ Por USB

Introduza no televisor a unidade USB que contém a actualização do firmware. Tenha cuidado para não desligar a corrente ou retirar a unidade USB enquanto as actualizações estiverem a ser executadas. O televisor desliga-se e volta a ligar-se automaticamente após terminar a actualização do firmware. Verifique a versão de firmware depois de concluídas as actualizações. Quando o software é actualizado, as definições de áudio e de vídeo que fez voltam às predefinições (de fábrica).

■ Por um canal

Actualiza o software através do sinal de transmissão.

- Se a função for seleccionada durante o período de transmissão do software, esta função procura por software disponível e transfere-o.
- O tempo necessário para transferir o software é determinado pelo estado do sinal.

■ Actual. no Modo de Espera

Para continuar a actualizar o software com o interruptor de corrente principal ligado, seleccione Lig. carregando no botão ▲ ou ▼. 45 minutos depois de entrar no modo de espera, uma actualização manual é iniciada automaticamente. Dado que o aparelho está ligado internamente, o ecrã pode ficar aceso durante algum tempo. Este fenómeno pode persistir durante mais de 1 hora até a actualização do software ficar concluída.

■ Software Alternativo

Substitui o software actual com o alternativo.

- Se o software foi alterado, é apresentado o software existente.
- Pode alterar o software actual para alternativo através do Software Alternativo.

❑ Guia de ligação HD

É apresentada uma breve descrição de como obter o melhor desempenho do novo televisor HD. Mostramos o método de ligação para dispositivos HD.

- Pode passar para a página anterior ou para a página seguinte carregando no botão ◀ ou ▶.

❑ Contactar a Samsung

Pode contactar o centro de atendimento e consultar o website da Samsung para obter

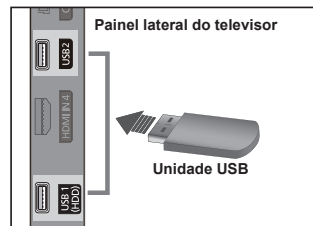

Lista de fontes / Editar nome

❑ Lista de fontes

Utilize esta opção para seleccionar o televisor ou outras fontes de entrada externas, como leitores de DVD ou caixa de televisão por cabo / receptores de satélite (Set-Top Box) ligados ao televisor. Utilize esta opção para seleccionar a sua fonte de entrada preferida.

■ TV, Ext.1, Ext.2, AV, Componente, PC, HDMI1, HDMI2/DVI, HDMI3, HDMI4, USB.

- Só pode escolher os dispositivos externos que estão ligados ao televisor. Em **Lista de fontes**, as entradas ligadas são realçadas e ordenadas no topo. As entradas que não estejam ligadas serão ordenadas na parte inferior.
- Utilizar os botões coloridos do telecomando com a lista de fontes.**
 - **Vermelho** (Actualizar) : Actualiza os dispositivos externos ligados.
 - **TOOLS** (Ferramentas) : Mostra os menus Editar nome e Informação.
- Carregue no botão **SOURCE** do telecomando para ver uma fonte de sinal externo.

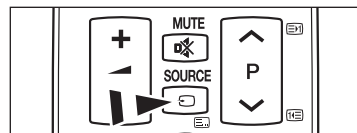
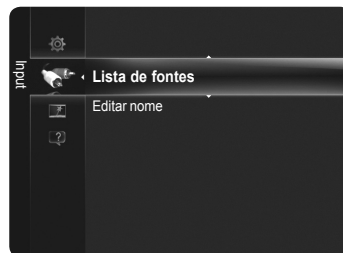

❑ Editar nome

Pode atribuir um nome ao dispositivo ligado às tomadas de entrada para facilitar a selecção da fonte de entrada.

■ VCR / DVD / STB Cabo / Satélite STB / STB PVR / Receptor AV / Jogos / Câmara de Vídeo / PC / DVI / DVI PC / TV / IPTV / Blu-ray / HD DVD / DMA

- Se houver um PC com uma resolução de 1920 x 1080 a 60 Hz ligado à porta **HDMI IN 2(DVI)**, defina o modo **HDMI2/DVI** para PC na opção **Editar nome** do modo **Entrada**.

Ligação à rede

A ligação à rede destina-se a DLNA, transferências da Internet para as aplicações Contents Library, Internet@TV e Centro rede domést.

❑ Ligação à rede - Cabo

■ Ligação por cabo para um ambiente DHCP

Seguem-se os procedimentos necessários para configurar a rede utilizando o protocolo de configuração dinâmica de anfitrião Dynamic Host Configuration Protocol (DHCP). Uma vez que o endereço IP, máscara de sub-rede, gateway e DNS são automaticamente atribuídos quando o DHCP é seleccionado, não é necessário introduzi-los manualmente.

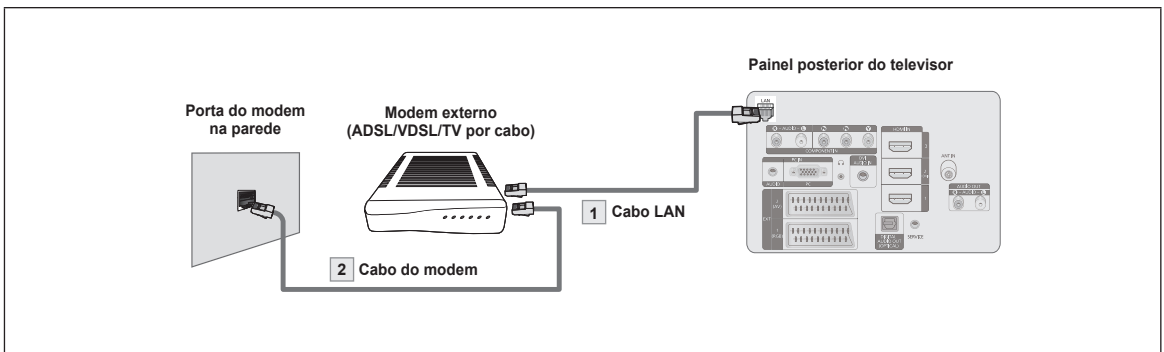

1. Ligue a porta LAN no painel traseiro do televisor ao modem externo com um cabo LAN.
2. Ligue a porta LAN na parede ao modem externo com um cabo de modem.

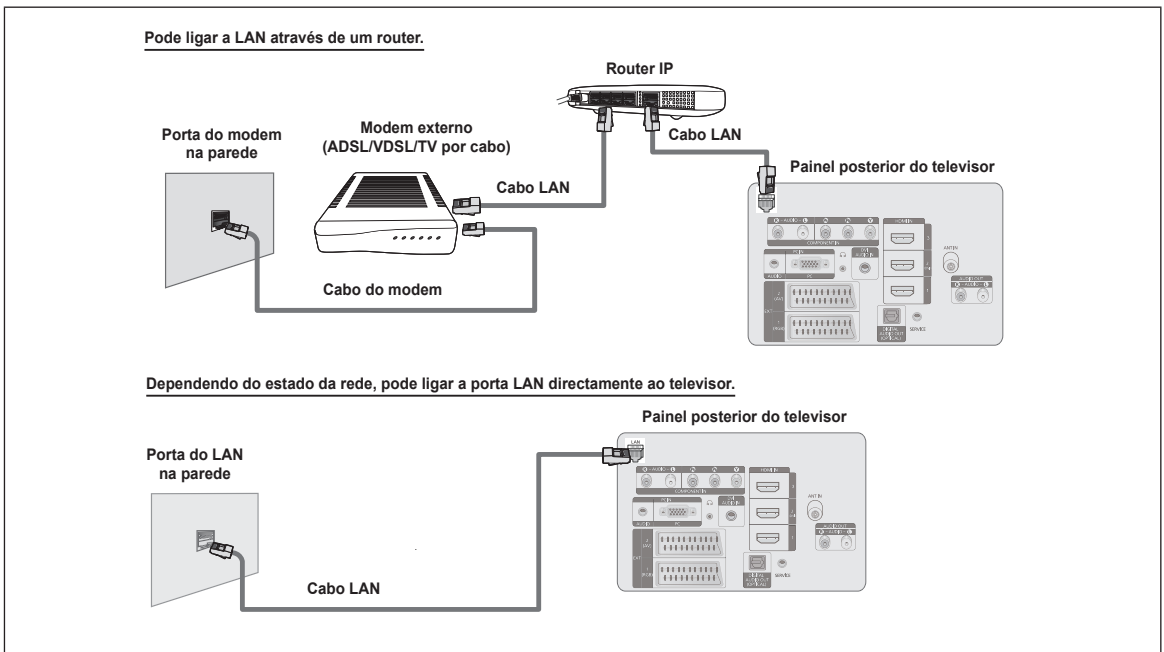

- ☑ Os terminais (a posição da porta e o tipo) do dispositivo externo podem variar consoante o fabricante.
- ☑ Se a atribuição do endereço IP pelo servidor DHCP falhar, desligue o modem externo, volte a ligá-lo após, no mínimo, 10 segundos e, em seguida, tente novamente.
- ☑ Para saber qual a ligação entre o modem externo e o router, consulte o manual do utilizador do produto correspondente.
- ☑ Pode ligar o televisor directamente à LAN sem utilizar um router.
- ☑ Não pode utilizar um modem ADSL de ligação manual, porque este não suporta DHCP. Tem de utilizar um modem ADSL de ligação automática.

■ Ligação LAN para um ambiente de IP estático

Seguem-se os procedimentos necessários para configurar a rede utilizando um endereço IP estático. Tem de introduzir manualmente o endereço IP, máscara de sub-rede, gateway e DNS fornecidos pelo seu fornecedor de serviços de Internet (ISP - Internet Service Provider).

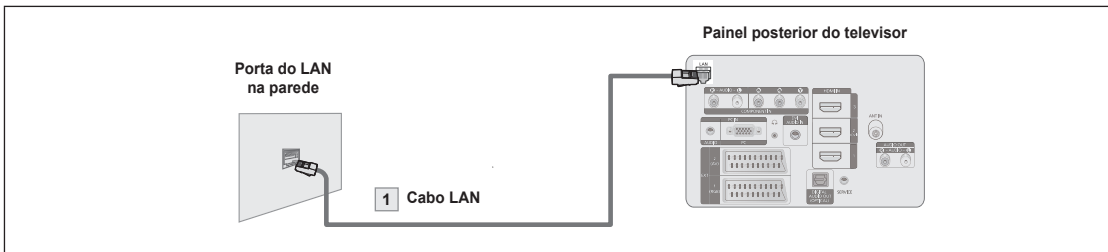

1. Ligue a porta LAN no painel traseiro do televisor à porta LAN na parede utilizando o cabo LAN.

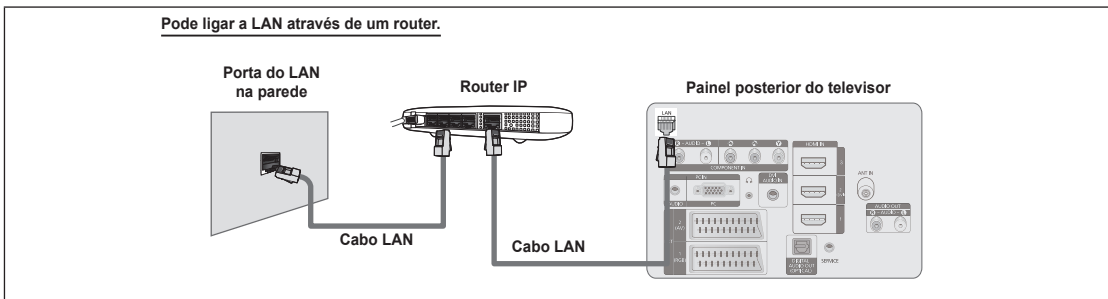

- ☑ Os terminais (a posição da porta e o tipo) do dispositivo externo podem variar consoante o fabricante.
- ☑ Se estiver a utilizar um endereço IP estático, o seu ISP informá-lo-á sobre o endereço IP, máscara de sub-rede, gateway e DNS. Tem de introduzir estes valores para poder concluir as definições de rede. Se não souber os valores, pergunte ao seu administrador de rede.
- ☑ Para obter informações sobre a configuração e ligação de um router, consulte o manual do utilizador do produto correspondente.
- ☑ Pode ligar o televisor directamente à LAN sem utilizar um router.
- ☑ Se utilizar um router IP que suporte DHCP, pode configurar o dispositivo como DHCP ou IP estático.
- ☑ Para saber quais os procedimentos necessários para utilizar um endereço IP estático, contacte o seu fornecedor de serviços de Internet.

□ Ligação à rede - Sem fios

Pode estabelecer a ligação à rede sem fios através de um router IP sem fios.

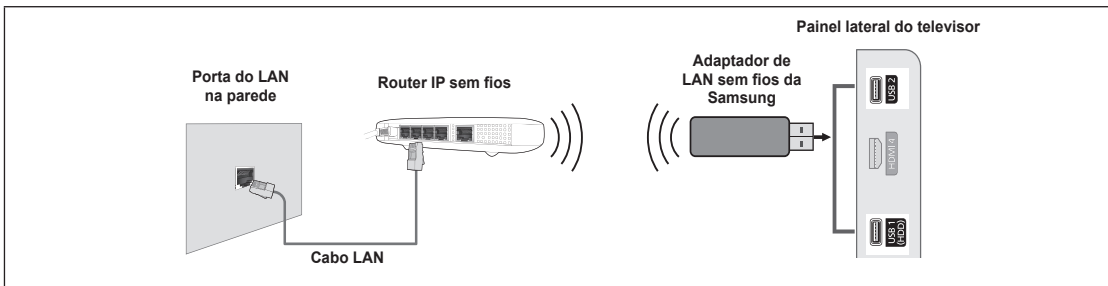

1. Ligue o 'Adaptador de LAN sem fios da Samsung' ao terminal USB1(HDD) ou USB2 do televisor.
- ☑ Tem de utilizar o 'Adaptador de LAN sem fios da Samsung' para poder utilizar uma rede sem fios.
 - ☑ O adaptador de LAN sem fios da Samsung é vendido separadamente. O adaptador de LAN sem fios WIS09ABGN da Samsung é disponibilizado por revendedores seleccionados, sites de e-commerce e no site Samsungparts.com.
 - ☑ Para utilizar uma rede sem fios, o seu televisor deve estar ligado a um router IP sem fios.
 - ☑ Se o router IP sem fios suportar DHCP, o seu televisor pode utilizar DHCP ou um endereço IP estático para estabelecer a ligação à rede sem fios.
 - ☑ O adaptador de LAN sem fios da Samsung suporta as normas IEEE 802.11A, IEEE 802.11B, IEEE 802.11G, IEEE 802.11N. Se reproduzir um vídeo DLNA com uma ligação IEEE 802.11B/G, o vídeo pode não ser reproduzido normalmente. PAGE 151
 - ☑ Se o router IP sem fios permitir activar/desactivar a função de ligação Ping, active-a.
 - ☑ Seleccionar um canal para o router IP sem fios que não esteja a ser utilizado actualmente. Se o canal definido para o router IP sem fios estiver a ser utilizado actualmente por outro dispositivo próximo, podem verificar-se interferências e as comunicações podem falhar.

Continua...

- Se aplicar um sistema de segurança diferente dos sistemas listados abaixo, este não funciona com o televisor.
 - Quando aplicar a chave de segurança ao AP (router IP sem fios), só são disponibilizadas as seguintes opções.
 - 1) Modo de autenticação : OPEN, SHARED, WPAPSK, WPA2PSK
 - 2) Tipo de codificação : WEP, TKIP, AES
 - Quando aplicar a chave de segurança ao modo Ad-hoc, só são disponibilizadas as seguintes opções.
 - 1) Modo de autenticação : SHARED, WPANONE
 - 2) Tipo de codificação: WEP, TKIP, AES
- Se o seu AP suportar WPS (Wi-Fi Protected Setup - Configuração Wi-Fi protegida), pode estabelecer a ligação à rede através de PBC (Push Button Configuration) ou PIN (Personal Identification Number - Número de identificação pessoal). O WPS configura automaticamente a chave SSID e WPA em qualquer um dos modos.
- Se o dispositivo não estiver certificado, não pode estabelecer a ligação ao televisor através do 'adaptador de LAN sem fios da Samsung'.

Configurar rede

Tipo de rede

Selecione Cabo ou Sem fios como método de ligação à rede.

- O menu só é activado se tiver ligado um 'Adaptador de LAN sem fios da Samsung'.
 - **Cabo** : Estabelece a ligação à rede utilizando um cabo.
 - **Sem fios** : Estabelece a ligação à rede sem fios.

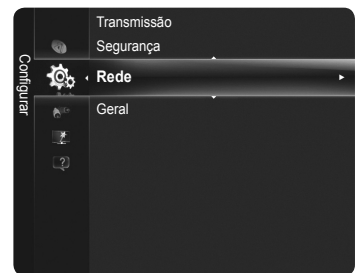

Configurar Rede

■ Configurar cabo de rede (se **Tipo de rede** estiver definido para **Cabo**)

- Verifique se o cabo LAN está ligado.
 - **Config. Protoc. Internet** → **Auto.** / **Manual**
 - **Teste de rede** : Pode testar ou confirmar o estado da ligação à rede depois de configurar a mesma.

Se não conseguir estabelecer a ligação a uma rede com fios

Se o seu fornecedor de serviços de Internet tiver registado o endereço MAC do dispositivo utilizado para estabelecer a ligação à Internet pela primeira vez e autenticar o endereço MAC sempre que estabelecer a ligação à Internet, o seu televisor pode não conseguir estabelecer a ligação à Internet, pois o endereço MAC é diferente do endereço MAC do dispositivo (PC). Neste caso, contacte o seu fornecedor de serviços de Internet para saber quais os procedimentos necessários para ligar outros dispositivos diferentes do seu PC (como o seu televisor) à Internet. Se o seu fornecedor de serviços de Internet solicitar uma ID ou uma palavra-passe para estabelecer a ligação à Internet (rede), o seu televisor pode não conseguir estabelecer a ligação à Internet. Neste caso, tem de introduzir a sua ID ou palavra-passe quando estabelecer a ligação à Internet utilizando um router de Internet. A ligação à Internet pode falhar, devido a um problema na firewall. Neste caso, contacte o seu fornecedor de serviços de Internet. Se não conseguir estabelecer a ligação à Internet, mesmo que tenha seguido os procedimentos indicados pelo seu fornecedor de serviços de Internet, contacte a Samsung Electronics através.

■ Configurar cabo de rede - Auto.

Se ligar o cabo LAN e este suportar DHCP, as definições do protocolo de Internet (IP - Internet Protocol) são automaticamente configuradas.

1. Defina **Tipo de rede** para **Cabo**.
2. Selecione **Configurar cabo de rede**.
3. Defina **Config. Protoc. Internet** para **Auto.**.
- O protocolo de Internet é definido automaticamente.
4. Selecione **Teste de rede** para verificar a conectividade da rede.

■ Configurar cabo de rede - Manual

Para ligar o televisor à LAN utilizando um endereço IP estático, deve configurar o protocolo de Internet (IP - Internet Protocol).

- Verifique se o cabo LAN está ligado. (Consulte a página 28)
 1. Defina **Tipo de rede** para **Cabo**.
 2. Selecione **Rede por cabo**.
 3. Defina **Config. Protoc. Internet** para **Manual**.
 4. Configure **Endereço IP**, **Máscara de sub-rede**, **Gateway** e **Servidor DNS**.
 - Carregue nos botões numéricos do telecomando para definir a rede manualmente.
 5. Selecione **Teste de rede** para verificar a conectividade da rede.

Continua...

■ **Config. rede sem fios** (quando **Tipo de rede** for definido para **Sem fios**)

- O menu só é activado se tiver ligado um 'Adaptador de LAN sem fios da Samsung'. (Consulte a página 29)
- **Config. Protoc. Internet** → **Auto.** / **Manual**
- **Teste de rede** : Pode testar ou confirmar o estado da ligação à rede depois de configurar a mesma.

Se não conseguir estabelecer a ligação a um AP

O seu televisor pode não conseguir localizar um AP que esteja configurado como tipo SSID privado. Neste caso, altere as definições do AP e volte a tentar. Se o seu fornecedor de serviços de Internet tiver registado o endereço MAC do dispositivo utilizado para estabelecer a ligação à Internet pela primeira vez e autenticar o endereço MAC sempre que estabelecer a ligação à Internet, o seu televisor pode não conseguir estabelecer a ligação à Internet, pois o endereço MAC é diferente do endereço MAC do dispositivo (PC). Neste caso, contacte o seu fornecedor de serviços de Internet para saber quais os procedimentos necessários para ligar outros dispositivos diferentes do seu PC (como o seu televisor) à Internet. Se não conseguir estabelecer a ligação à Internet, mesmo que tenha seguido os procedimentos indicados pelo seu fornecedor de serviços de Internet, contacte a Samsung Electronics através.

• **Seleccionar uma rede**

- **Ponto de Acesso** : Pode seleccionar o router IP que pretende utilizar com uma rede sem fios.

- Se um ponto de acesso sem fios não aparecer na lista **Seleccionar uma rede**, carregue no botão vermelho.
- Quando a ligação for estabelecida, será automaticamente redireccionado para o ecrã.
- Se tiver seleccionado um Ponto de acesso com uma autenticação de segurança : é apresentado o ecrã para a introdução da chave de segurança. Introduza a chave de segurança e carregue no botão azul do telecomando.
- Se o tipo de codificação de segurança for WEP, 0~9, A~F ficam disponíveis quando introduz a chave de segurança.

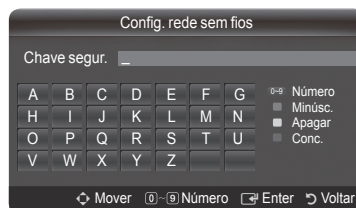

Botão	Operações
▲/▼/◀/▶	Desloca a selecção para cima/para baixo/para a esquerda/para a direita.
ENTER	Introduz o carácter seleccionado.
Botão vermelho	Alterna entre letras maiúsculas e minúsculas
Botão verde	Pode eliminar um carácter introduzido anteriormente.
Botão azul	Carregue neste botão para concluir a introdução da chave de segurança.

Ligar WPS (Configuração Wi-Fi protegida)

- **Se a Chave de segurança já estiver definida** : Na lista de pontos de acesso, seleccione **WPS**.

Pode seleccionar **PBC**, **PIN**, **Chave segurana**.

- Estabelecer a ligação utilizando a opção **PBC** : Seleccione um **PBC** (Push Button Configuration). Carregue no botão PBC do AP (Access point - Ponto de acesso) no espaço de 2 minutos e espere que a ligação seja estabelecida.

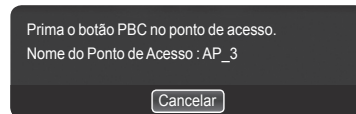
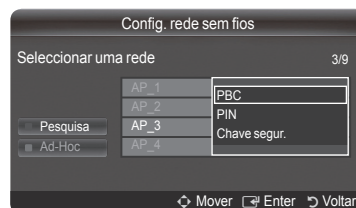

- Estabelecer a ligação utilizando a opção **PIN** : Seleccione um **PIN** (Personal Identification Number - Número de identificação pessoal).
 - É apresentada a mensagem com o código PIN. Introduza o código PIN no dispositivo AP dentro de 2 minutos. Seleccione OK e aguarde pela ligação.
 - Tente novamente se a ligação não funcionar.
 - Se não conseguir estabelecer a ligação, mesmo depois de ter tentado uma segunda vez, reinicie o ponto de acesso. Consulte o manual de cada ponto de acesso.

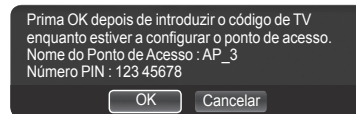

- Estabelecer a ligação utilizando a opção **Chave de segurança** : Se seleccionar **Chave de segurança**, a janela de introdução é apresentada. Introduza a chave de segurança e carregue no botão azul.

Tente novamente se a ligação não funcionar

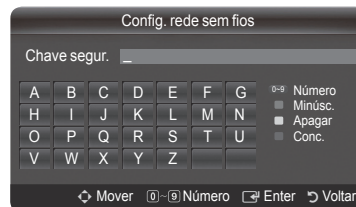

- **Se a Chave de segurança não estiver definida** : Se o AP que suporta WPS não tiver uma definição de segurança, pode seleccionar **PBC**, **PIN**, **Sem segurança**. A opção **Sem segurança** permite estabelecer a ligação ao AP directamente sem utilizar a função WPC.

- O procedimento para o **PBC** e para o **PIN** é igual ao descrito acima. Consulte-o se a **Chave de segurança** já estiver definida.
- Tente novamente se a ligação não funcionar

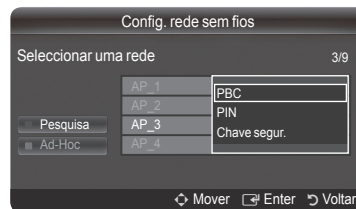

- **Ad-hoc** : Pode estabelecer a ligação a um dispositivo móvel sem um ponto de acesso através de uma chave antecópia USB sem fios utilizando uma rede ponto a ponto.

- **Como estabelecer a ligação a uma nova rede Ad-hoc**

1. Escolha **Seleccionar uma rede** e, em seguida, é apresentada uma lista de dispositivos.
2. Na lista de dispositivos, carregue no botão azul do telecomando ou seleccione **Ad-hoc**.
 - A mensagem **O sistema de rede existente pode ter uma funcionalidade limitada. Quer alterar a ligação de rede?** é apresentada.
3. Introduza o **Nome de Rede (SSID)** e a **Chave de segurança** gerados no dispositivo com o qual pretende estabelecer a ligação.

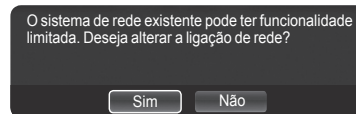

- **Como estabelecer a ligação a um dispositivo Ad-hoc existente**

1. Escolha **Seleccionar** uma rede, é apresentada a lista de dispositivos.
2. Seleccione o dispositivo pretendido da lista de dispositivos.
3. Se a chave de segurança tiver sido aplicada, volte a introduzi-la.
 - Se a rede não funcionar normalmente, confirme novamente o **Nome de Rede (SSID)** e a **Chave de segurança**. Se a **Chave de segurança** estiver incorrecta, pode ser essa a razão do mau funcionamento.

- **Config. rede sem fios. - Auto.**

Se quiser estabelecer a ligação ao AP, este deve suportar DHCP. Só os dispositivos que suportem o modo Ad-hoc podem ser ligados sem DHCP.

1. Defina **Tipo de rede** para **Sem fios**.
2. Seleccione **Config. rede sem fios**.
3. Defina **Config. Protoc. Internet** para **Auto**.
 - O protocolo de Internet é definido automaticamente.
4. Seleccione uma rede através da opção **Seleccionar uma rede**.
5. Seleccione **Teste de rede** para verificar a conectividade da rede.

- **Config. rede sem fios. - Manual**

Para ligar a rede sem fios utilizando um endereço IP estático, tem de configurar o protocolo de Internet (IP). (Consulte a página 29)

Para obter informações detalhadas sobre o endereço IP estático, consulte o manual do utilizador do seu router IP sem fios.

1. Defina **Tipo de rede** para **Sem fios**.
2. Seleccione **Config. rede sem fios**.
3. Defina **Config. Protoc. Internet** para **Manual**.
4. Defina **Endereço IP**, **Máscara de sub-rede**, **Gateway** e **Servidor DNS**.
 - Carregue nos botões numéricos do telecomando quando definir a rede manualmente.
5. Seleccione uma rede através de **Seleccionar ponto de acesso**.
6. Seleccione **Teste de rede** para verificar a conectividade da rede.

Media Play

Ligar um dispositivo USB

1. Carregue no botão **POWER** para ligar o televisor.
2. Ligue um dispositivo USB que contenha ficheiros de fotografia e de música à tomada USB existente na parte lateral do televisor.
 - ☑ A tomada USB 1(HDD) é também utilizada como tomada HDD. HDD (Unidade de disco rígido) é o dispositivo para o armazenamento de dados digitalmente codificados.
 - ☑ A função Media Play só suporta dispositivos de classe de armazenamento de massa (MSC - Mass Storage Class) USB. MSC é um dispositivo de transporte em volume de classe de armazenamento de massa. São exemplos de MSC as mini-unidades USB, leitores de cartões flash e USB HDD (os USB HUB não são suportados).
 - ☑ O MTP (Media Transfer Protocol - Protocolo de transferência multimédia) não é suportado.
 - ☑ O sistema de ficheiros só suporta FAT16/32 (o sistema de ficheiros NTFS não é suportado).
 - ☑ Ligue um USB HDD à porta dedicada, a porta USB1 (HDD). No entanto, se o dispositivo ligado necessitar de um nível elevado de potência, a entrada USB1 (HDD) pode não suportar o dispositivo.
 - ☑ Determinados tipos de câmaras digitais e dispositivos áudio USB podem não ser compatíveis com este televisor.
 - ☑ Ligue-os directamente à porta USB do televisor. Se estiver a utilizar uma ligação por cabo em separado, pode ocorrer um problema de compatibilidade USB.
 - ☑ Antes de ligar o dispositivo ao televisor, efectue uma cópia de segurança dos seus ficheiros de modo a prevenir danos ou perda de dados. A SAMSUNG não se responsabiliza por quaisquer danos ou perda de dados.
 - ☑ Não desligue o dispositivo USB enquanto estiver a carregar.
 - ☑ A MSC suporta ficheiros MP3 e JPEG, enquanto um dispositivo PTP só suporta ficheiros JPEG.
 - ☑ O formato sequencial JPEG é suportado.
 - ☑ Quanto maior for a resolução da imagem, mais tempo leva a ser apresentada no ecrã.
 - ☑ A resolução JPEG máxima suportada é de 15 360 x 8640 pixels.
 - ☑ Para ficheiros não suportados ou danificados, é apresentada a mensagem **Formato de ficheiro não suportado**.
 - ☑ Se o número de ficheiros de fotografia exceder os 4000 (ou se o número de ficheiros de música exceder os 3000), quaisquer ficheiros que excedam o limite de 4000 não podem ser apresentados na lista de fotografias (ou lista de músicas).
 - ☑ Os ficheiros MP3 com DRM transferidos de sites pagos não são reproduzidos.
 - ☑ A DRM (Digital Rights Management - Gestão de direitos digitais) impede a utilização ilegal de dados multimédia digitais, protegendo os direitos de autor.
 - ☑ Quando pretender ver uma fotografia, o carregamento da mesma pode levar alguns segundos.

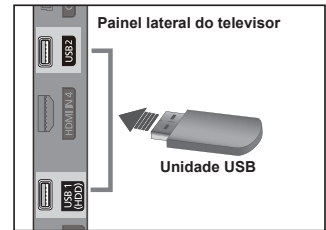

Utilizar os botões do telecomando no menu Media Play

Botão	Operações
▲/▼/◀/▶	Deslocar o cursor e seleccionar um item.
ENTER	Seleccionar o item actualmente seleccionado.Reproduzir ou interromper os ficheiros durante a reprodução de uma apresentação de diapositivos ou de ficheiros de música.
▶ / ◻	Reproduzir ou interromper a apresentação de diapositivos ou o ficheiro de música.
RETURN	Voltar ao menu anterior.
TOOLS	Executar várias funções dos menus Fotografia e Música.
◻	Parar a apresentação de diapositivos ou o ficheiro de música actual.
◀◀ / ▶▶	Saltar para o grupo anterior/seguinte.
INFO	Mostrar as informações do ficheiro.
MEDIA.P	Entrar/sair do modo Media Play.



DivX® Certified to play DivX® video, including premium content.

ABOUT DIVX VIDEO: DivX® is a digital video format created by DivX, Inc. This is an official DivX Certified device that plays DivX video. Visit www.divx.com for more information and software tools to convert your files into DivX video.

ABOUT DIVX VIDEO-ON-DEMAND: This DivX Certified® device must be registered in order to play DivX Video-on-Demand (VOD) content. To generate the registration code, locate the DivX VOD section in the device setup menu. Go to vod.divx.com with this code to complete the registration process and learn more about DivX VOD.

Utilizar a função Media Play

Esta função permite ver fotografias e ouvir ficheiros de música guardados num dispositivo de classe de armazenamento de massa (MSC - Mass Storage Class) USB. O equipamento pode não funcionar correctamente com ficheiros multimédia não licenciados.

❑ Aceder ao menu Media Play

1. Carregue no botão **MENU**. Carregue no botão **▲** ou **▼** para seleccionar **Aplicação** e, em seguida, carregue no botão **ENTER**.
2. Carregue no botão **▲** ou **▼** para seleccionar **Media Play (USB & DLNA)**, em seguida, carregue no botão **ENTER**.
 - ☒ Carregue no botão **MEDIA.P** do telecomando para ver o menu **Media Play**.
 - ☒ Carregue várias vezes no botão **SOURCE** do telecomando para seleccionar **USB** ou **DLNA**, em seguida, carregue no botão **ENTER**.
3. Carregue no botão vermelho e, em seguida, no botão **▲** ou **▼** para seleccionar o respectivo dispositivo de memória USB (isto é, se estiver ligado através de um hub). Carregue no botão **ENTER**.
 - ☒ Esta função varia consoante o dispositivo de memória USB ligado ao televisor.
 - ☒ O nome do dispositivo USB seleccionado é apresentado no canto inferior esquerdo do ecrã.
4. Carregue no botão **◀** ou **▶** para seleccionar um ícone (**Photo**, **Music**, **Movie**, **Setup**) e, em seguida, carregue no botão **ENTER**.
 - ☒ Para sair do modo **Media Play**, carregue no botão **MEDIA.P** do telecomando.
 - ☒ A partir deste modo, tem acesso aos clips de filme de um jogo, mas não pode jogar.



❑ Retirar um dispositivo de memória USB com segurança

Pode remover o dispositivo do televisor com segurança.

1. Carregue no botão **TOOLS** no ecrã da lista de ficheiros Media Play, ou durante a reprodução de uma apresentação de diapositivos, de ficheiros de música ou de filme.
2. Carregue no botão **▲** ou **▼** para seleccionar **Remover em segurança** e, em seguida, carregue no botão **ENTER**.
3. Retire o dispositivo USB do televisor.



❑ Descrição do ecrã

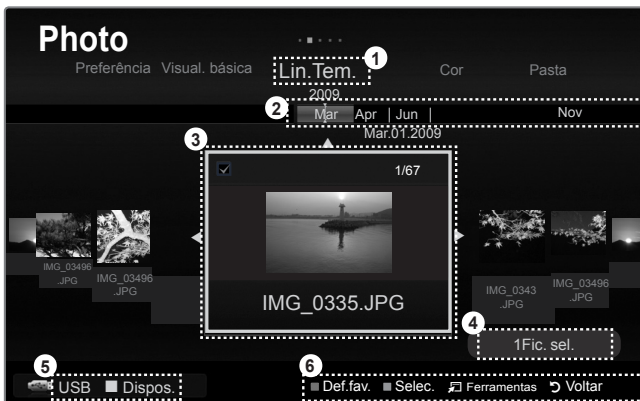

1. Padrão de ordenação actual : Este campo apresenta o padrão actual para a ordenação dos ficheiros.
2. Ver grupos : O grupo de ordenação que inclui a fotografia actualmente seleccionada é realçado.
3. Ficheiro actualmente seleccionado : O ficheiro actualmente seleccionado é realçado.
4. Informações sobre a selecção de itens : Mostra o número de fotografias seleccionadas carregando no botão amarelo.
5. Dispositivo actual : Mostra o nome do dispositivo actualmente seleccionado.
 - ☒ Botão **Vermelho** (Dispos.) : Selecciona um dispositivo ligado.
6. Itens de ajuda

- Botão **Verde** (Definições dos favoritos) : Altera as definições de Definições dos favoritos para o ficheiro seleccionado. Carregue várias vezes neste botão até os valores pretendidos serem apresentados
- Botão **Amarelo** (Selec.) : Selecciona ficheiros da lista de ficheiros. Os ficheiros seleccionados estão marcados com o símbolo **✓**. Carregue novamente no botão amarelo para cancelar a selecção de um ficheiro.
- Botão **TOOLS** (Ferramentas) : Mostra os menus de opções. (O menu Ferramentas muda consoante o estado actual.)
- Botão **RETURN** (Voltar) : Volta ao menu anterior.

Ordenar a lista de fotografias / músicas / filmes

■ Visual. básica

Mostra as pastas no dispositivo de memória USB. Se seleccionar uma pasta e carregar no botão **ENTER** , são apresentados os ficheiros correspondentes (Photo / Music / Movie) que se encontram na pasta seleccionada.

- Quando ordenar de acordo com **Visual. básica**, não pode definir ficheiros favoritos.

■ Pasta

Ordena os ficheiros por pasta. Se existirem muitas pastas no USB, os ficheiros de fotografia são apresentados por ordem em cada pasta. O ficheiro na pasta de raiz é apresentado em primeiro lugar e os restantes são apresentados por ordem alfabética.

■ Preferência →

Ordena os ficheiros por preferência (Favoritos).

- Alterar as definições dos Favoritos
Selecione a fotografia pretendida na lista de ficheiros e, em seguida, carregue várias vezes no botão verde até ser apresentada a definição pretendida.
- As estrelas servem apenas para agrupar os ficheiros. Por exemplo, um ficheiro com 3 estrelas não tem qualquer prioridade sobre um ficheiro com uma estrela.

■ Lin.Tem. (Photo / Movie)

Ordena e apresenta os títulos das músicas ou dos filmes por símbolo/número/ ordem alfabética/ordem especial.

■ Título (Music / Movie)

Ordena os títulos dos ficheiros de música por símbolo/número/ordem alfabética/ ordem especial e apresenta o ficheiro de música.

Photo

■ Cor → Vermelho / Amarelo / Verde / Azul / Magenta / Preto / Cinzento / Não classi.

Ordena as fotografias por cor. Pode alterar as informações relativas à cor da fotografia.

- Active **Utilizar visualização a cores** no menu **Configurar** antes de ordenar as fotografias por cor.

Music

■ Artista

Ordena o ficheiro de música por artista, por símbolo/número/ordem alfabética/ordem especial.

■ Disposição → Energético / Rítmico / Triste / Alegre / Calmo / Não classi.

Ordena os ficheiros de música pela disposição. Pode alterar as informações de disposição da música.

■ Género

Ordena os ficheiros de música por género.



fotografias / músicas / Menu de opções da lista de filmes

1. Carregue no botão **MEDIA.P.**
2. Carregue no botão ◀ ou ▶ para seleccionar **Photo**, **Music** ou **Movie** e em seguida carregue no botão **ENTER** .

3. Carregue no botão ◀ ou ▶ para seleccionar o ficheiro pretendido.

- Seleccionar vários ficheiros
 - Carregue no botão ◀ ou ▶ para seleccionar o ficheiro pretendido. Em seguida, carregue no botão amarelo.
 - Repita a operação acima descrita para seleccionar vários ficheiros.
 - A marca ✓ aparece no ficheiro seleccionado.

4. Carregue no botão **TOOLS.**

- O menu de opções é alterado consoante o estado actual.

■ Repr.Gr.Act.

Neste menu, pode reproduzir uma apresentação de diapositivos utilizando apenas os ficheiros de fotografia no grupo de ordenação actualmente seleccionado.

■ Anular selecção (Quando seleccionar, pelo menos, um ficheiro)

Pode anular a selecção de todos os ficheiros.

- A marca ✓ indica que o ficheiro correspondente seleccionado está oculto.

■ Informação

A informação do ficheiro de fotografia/ música/ filme é apresentada. Pode ver as informações de ficheiros durante uma apresentação de diapositivos seguindo o mesmo procedimento.

-  Carregue no botão **INFO** para visualizar as informações.

■ Remover em segurança

Pode remover o dispositivo do televisor com segurança.

□ Photo

■ Apres. Diap.

Neste menu, pode reproduzir uma apresentação de diapositivos utilizando os ficheiros de fotografia no dispositivo de memória USB.

■ Mudar grupo (Quando a tecla de ordenação for Cor)

Pode alterar as informações relativas à cor do ficheiro de fotografia seleccionado (ou grupo de ficheiros) e movê-lo de um grupo de cores para outro.

- Este procedimento não altera a cor da fotografia.
- As informações de grupo do ficheiro actual são actualizadas e as fotografias são movidas para o novo grupo de cores.
- Para alterar as informações em vários ficheiros, seleccione os ficheiros pretendidos carregando no botão amarelo.

□ Music

■ Change Group (Quando a tecla de ordenação for Disposição)

Pode alterar as informações de disposição dos ficheiros de música. As informações de grupo do ficheiro actual são actualizadas e o ficheiro é movido para o novo grupo. Para alterar as informações de vários ficheiros, seleccione os ficheiros carregando no botão amarelo.



Menu de opções de Apresentação de diapositivos / Reprodução de música / Reprodução de filmes

1. Durante uma apresentação de diapositivos (ou enquanto visualiza uma fotografia), ou a reprodução de uma música ou filme, carregue no botão **TOOLS** para definir a opção.
2. Carregue no botão ▲ ou ▼ para seleccionar a opção pretendida e, em seguida, carregue no botão **ENTER**.

- **Definição de Imagem / Definição de Imagem**
Pode seleccionar as definições de imagem e de som.

- **Informação**
Aparecem as informações do ficheiro.

- **Remover em segurança**
Pode remover o dispositivo do televisor com segurança.

☐ Menu de opções da apresentação de diapositivos

- **Parar apresentação de slides / Iniciar apresentação de slides**
Pode iniciar ou parar uma apresentação de diapositivos.

- **Vel. apr. diap.** → **Lenta / Normal / Rápida**
Pode seleccionar a velocidade da apresentação de diapositivos.

- Esta função só está disponível durante uma apresentação de diapositivos.
- Também pode alterar a velocidade da apresentação de diapositivos carregando no botão ◀ (REW) ou ▶ (FF) durante a mesma.

- **Efe. apres. diap.**
Pode seleccionar o efeito de transição do ecrã utilizado na apresentação de diapositivos.

- **Nenhum / Desvan. 1 / Desvan. 2 / Cortina / Espiral / Xadrez / Linear / Escada / Limpar / Aleatório**
 - Esta função só está disponível durante uma apresentação de diapositivos.

- **Rodar**
Pode rodar fotografias guardadas num dispositivo de memória USB.

- Sempre que carregar no botão ◀, a fotografia roda 270°, 180°, 90° e 0°.
- Sempre que carregar no botão ▶, a fotografia roda 90°, 180°, 270° e 0°.
- O ficheiro rodado não é guardado.

- **Zoom**
Pode ampliar fotografias guardadas num dispositivo de memória USB. (x1 → x2 → x4)

- Para mover a fotografia ampliada, carregue no botão **ENTER** e, em seguida, carregue nos botões ▲/▼/◀/▶. Quando a imagem ampliada é mais pequena do que o tamanho original do ecrã, a função de alteração do local não funciona.
- O ficheiro ampliado não é guardado.

- **Música de fundo**
Pode seleccionar a música de fundo durante a visualização de uma apresentação de diapositivos.

- Para utilizar esta função, devem existir ficheiros de música e fotografia guardados no dispositivo USB.
- É necessário carregar ficheiros de música para alterar o modo BGM. Reproduza ficheiros de música por categoria de música a carregar.

☐ Menu de opções de reprodução de músicas

- **Modo repetir** → **Lig. / Deslig.**
Pode reproduzir ficheiros de música várias vezes.

☐ Menu de opções de reprodução de filmes

- **Taman. de imagem** → **Ajuste / Original**
Reproduzir vídeo no tamanho do ecrã ou no tamanho original.

- **Configuração de legenda**
Pode definir as legendas do filme.

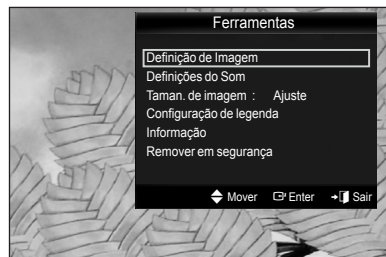
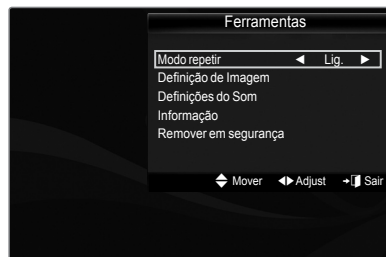
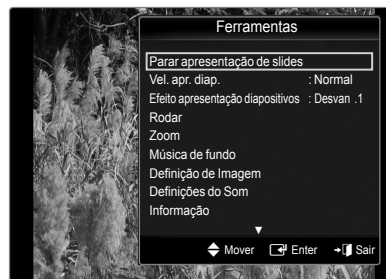

Visualizar uma fotografia ou uma apresentação de diapositivos

Visualizar uma apresentação de diapositivos

- Todos os ficheiros na secção da lista de ficheiros serão utilizados para a apresentação de diapositivos.
- Durante a apresentação de diapositivos, os ficheiros são apresentados por ordem a partir do ficheiro actualmente exibido.
- O progresso da apresentação de diapositivos é efectuado pela ordem definida na secção da lista de ficheiros.
- Os ficheiros de música podem ser automaticamente reproduzidos durante a apresentação de diapositivos se a opção **Música de fundo** estiver definida para **Lig.**.
- Enquanto uma fotografia é apresentada, carregue no botão (Reproduzir) / **ENTER** no telecomando para iniciar a apresentação de diapositivos.
- Botões de controlo da apresentação de diapositivos**

ENTER	Reproduz/interrompe a apresentação de diapositivos.
	Reproduz a apresentação de diapositivos.
	Interrompe a apresentação de diapositivos.
	Sai da apresentação de diapositivos e volta à lista de fotografias.
	Altera a velocidade de reprodução da apresentação de diapositivos.
TOOLS	Executa várias funções a partir dos menus de fotografia.

Reproduzir o grupo actual

1. Carregue no botão para passar à Secção de teclas de ordenação.
2. Carregue no botão ou para seleccionar um padrão de ordenação.
3. Carregue no botão para passar à Secção da lista de grupos.
4. Seleccionar um grupo utilizando os botões e .
5. Carregue no botão (Reproduzir). Inicia-se uma apresentação de diapositivos com os ficheiros do grupo seleccionado.

Em alternativa

1. Seleccionar uma tecla de ordenação e, em seguida, na secção da lista de ficheiros, seleccionar as fotografias que se encontram no grupo pretendido.
 - Para ir para o grupo anterior/seguinte, carregue no botão (REW) ou (FF).
2. Carregue no botão **TOOLS**.
3. Carregue no botão ou para seleccionar **Repr.Gr.Act.** e, em seguida, carregue no botão **ENTER**.
 - Apenas as fotografias no grupo de ordenação, incluindo os ficheiros seleccionados, serão utilizados na apresentação de diapositivos.

Para reproduzir uma apresentação de diapositivos apenas com os ficheiros seleccionados

1. Carregue no botão para seleccionar a secção da lista de ficheiros.
2. Carregue no botão ou para seleccionar a fotografia pretendida na secção da lista de ficheiros.
3. Carregue no botão amarelo.
4. Repita a operação acima descrita para seleccionar várias fotografias.
 - A marca aparece à esquerda da fotografia seleccionada.
 - Se seleccionar um ficheiro, a apresentação de diapositivos não é reproduzida.
 - Para anular a selecção de todos os ficheiros seleccionados, carregue no botão **TOOLS** e escolha **Anular selecção**.
5. Carregue no botão (Reproduzir) / **ENTER**.
 - Os ficheiros seleccionados serão utilizados para a apresentação de diapositivos.

Em alternativa

1. Na secção da lista de ficheiros, carregue nos botões amarelos para seleccionar as fotografias pretendidas.
2. Carregue no botão **TOOLS**.
3. Carregue no botão ou para seleccionar **Apres. Diap.** e, em seguida, carregue no botão **ENTER**.
 - Os ficheiros seleccionados serão utilizados para a apresentação de diapositivos.

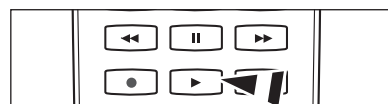

Reproduzir música

□ Reproduzir um ficheiro de música

1. Carregue no botão ▼ para seleccionar a secção da lista de ficheiros.
2. Carregue no botão ◀ ou ▶ para seleccionar o ficheiro de música que pretende reproduzir.
3. Carregue no botão ▶ (Reproduzir)/ENTER [↵].
 - ☑ Este menu só apresenta ficheiros com a extensão MP3. Os ficheiros com outras extensões não são apresentados, mesmo que estejam guardados no mesmo dispositivo USB.
 - ☑ O ficheiro seleccionado é apresentado na parte superior, com o respectivo tempo de reprodução.
 - ☑ Para regular o volume da música, carregue no botão do volume do telecomando. Para cortar o som, carregue no botão **MUTE** do telecomando.
 - ☑ Se o som se apresentar irregular durante a reprodução de ficheiros MP3, regule a opção **Equalizador** e **SRS TruSurround HD** no menu Som. (Um ficheiro MP3 com muita modulação pode causar um problema no som.)
 - ☑ A duração de reprodução de um ficheiro de música pode ser apresentada como '00:00:00', se a informação de tempo de reprodução não for encontrada no início do ficheiro.
 - ☑ Os botões ◀◀ (REW) ou ▶▶ (FF) não funcionam durante a reprodução.

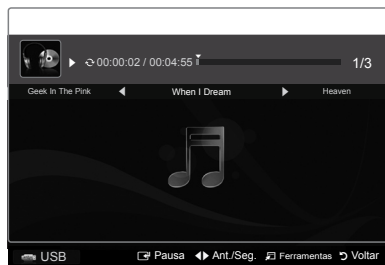

☑ Botões de controlo de reprodução de música

ENTER [↵]	Reproduz/interrompe o ficheiro de música.	⏏	Sai do modo de reprodução e volta à lista de músicas.
▶	Reproduz o ficheiro de música	TOOLS	Executa várias funções a partir dos menus de música.
⏏	Interrompe o ficheiro de música		

☑ Ícone de informações da função de música

🔄	Quando todos os ficheiros de música da pasta (ou o ficheiro seleccionado) são repetidos. Modo repetir está definido para Lig.
🔄	Quando todos os ficheiros de música da pasta (ou o ficheiro seleccionado) são reproduzidos uma vez. Modo repetir está definido para Deslig.

□ Reproduzir o grupo de música

1. Carregue no botão ▲ para passar à Secção de teclas de ordenação.
2. Carregue no botão ◀ ou ▶ para seleccionar um padrão de ordenação.
3. Carregue no botão ▼ ou ENTER [↵] para passar à secção da lista de grupos.
4. Carregue no botão ▶ (Reproduzir). Os ficheiros do grupo seleccionado começam a ser reproduzidos.

■ Em alternativa

1. Selecciona uma tecla de ordenação e, em seguida, na secção da lista de ficheiros, seleccione os ficheiros que se encontram no grupo pretendido.
 - ☑ Para ir para o grupo anterior/seguinte, carregue no botão ◀◀ (REW) ou ▶▶ (FF).
2. Carregue no botão **TOOLS**.
3. Carregue no botão ▲ ou ▼ para seleccionar **Repr.Gr.Act.** e, em seguida, carregue no botão **ENTER** [↵].
 - ☑ Os ficheiros de música do grupo de ordenação, incluindo o ficheiro seleccionado, são reproduzidos.

□ Reproduzir os ficheiros de música seleccionados

1. Carregue no botão ▼ para seleccionar a secção da lista de ficheiros.
2. Carregue no botão ◀ ou ▶ para seleccionar o ficheiro de música pretendido.
3. Carregue no botão amarelo.
4. Repita a operação acima para seleccionar vários ficheiros de música.
 - ☑ A marca ✓ aparece à esquerda do ficheiro de música seleccionado.
 - ☑ Para anular a selecção de todos os ficheiros seleccionados, carregue no botão **TOOLS** e escolha **Anular selecção**.
5. Carregue no botão ▶ (Reproduzir)/ENTER [↵].
 - ☑ Os ficheiros seleccionados são reproduzidos.

Reproduzir um ficheiro de filme

Reproduzir um ficheiro de filme

- Carregue no botão ▼ para seleccionar a secção da lista de ficheiros.
- Carregue no botão ◀ ou ▶ para seleccionar o ficheiro de filme que pretende reproduzir.
- Carregue no botão ▶ (Reproduzir)/ENTER (Reproduzir).
 - O ficheiro seleccionado é reproduzido.
 - O ficheiro seleccionado é apresentado na parte superior, com o respectivo tempo de reprodução.
 - A duração de um ficheiro de filme pode ser apresentada como '00:00:00', se as informações de tempo de reprodução não surgirem no início do ficheiro.
 - Pode reproduzir emocionantes ficheiros multimédia de jogos, mas a função de jogo não é suportada.



Formatos de legenda suportados

Nome	Extensão do ficheiro	Linguagem de programação
MPEG-4 (texto baseado no tempo)	.txt	XML
SAMI	.smi	HTML
SubRip	.srt	baseado em cadeias de texto
SubViewer	.sub	baseado em cadeias de texto
Micro DVD	.sub ou .txt	baseado em cadeias de texto

Formatos de vídeo suportados

Extensão do ficheiro	Categoria	Descodificador de vídeo	Codec de áudio	Resolução
*.avi	AVI	Divx 3.11/4.x/5.1/6.0	MP3 AC3 LPCM ADPCM	720x576
		XviD		1920x1080
		H.264 BP/MP/HP		1920x1080
		MPEG4 SP/ASP		1920x1080
		Motion JPEG		800x600
*.mkv	MKV	Divx 3.11/4.x/5.1/6.0	MP3 AC3 LPCM ADPCM	720x576
		XviD		1920x1080
		H.264 BP/MP/HP		1920x1080
		MPEG4 SP/ASP		1920x1080
		Motion JPEG		800x600
*.asf	ASF	Divx 3.11/4.x/5.1/6.0	MP3 AC3 LPCM ADPCM WMA	720x576
		XviD		1920x1080
		H.264 BP/MP/HP		1920x1080
		MPEG4 SP/ASP		1920x1080
		Motion JPEG		800x600
*.wmv (VC1)	ASF	VC1	WMA	1920x1080
*.mp4	MP4 (SMP4)	H.264 BP/MP/HP	MP3 ADPCM AAC	1920x1080
		MPEG4 SP/ASP		1920x1080
		XVID		1920x1080
*.3gp	3GPP	H.264 BP/MP/HP	ADPCM AAC	1920x1080
		MPEG4 SP/ASP		1920x1080
*.vro	VRO VOB	MPEG2	AC3 MPEG LPCM	1920x1080
		MPEG1		1920x1080
*.mpg *.mpeg	PS	MPEG1	AC3 MPEG LPCM	1920x1080
		MPEG2		1920x1080
*.ts *.tp *.trp	TS	MPEG2	AAC MP3	1920x1080
		H.264		1920x1080
		VC1		1920x1080

Botões de controlo de reprodução de vídeo

ENTER	Reproduz/interrompe o ficheiro de filme.
▶	Reproduz o ficheiro de filme.
⏸	Interrompe o ficheiro de filme.
◀▶	Sai do modo de reprodução e volta à lista de filmes.
TOOLS	Executa várias funções a partir dos menus de filme.
◀▶	Avança ou retrocede no ficheiro de filme.
▲/▼	Vai para o primeiro/último ficheiro.

❑ Reproduzir o grupo de filmes

1. Carregue no botão ▲ para passar à Secção de teclas de ordenação.
2. Carregue no botão ◀ ou ▶ para seleccionar um padrão de ordenação.
3. Carregue no botão ▼ ou ENTER [↵] para passar à secção da lista de grupos.
4. Carregue no botão ▶ (Reproduzir). Só os ficheiros do grupo seleccionado começam a ser reproduzidos.

■ Em alternativa

1. Selecciona uma tecla de ordenação e, em seguida, na secção da lista de ficheiros, selecciona os ficheiros que se encontram no grupo pretendido.
 - ☑ Para ir para o grupo anterior/seguinte, carregue no botão ◀ (REW) ou ▶ (FF).
2. Carregue no botão **TOOLS**.
3. Carregue no botão ▲ ou ▼ para seleccionar **Repr.Gr.Act.** e, em seguida, carregue no botão ENTER [↵].
 - ☑ Os ficheiros de filme do grupo de ordenação, incluindo o ficheiro seleccionado, são reproduzidos.

❑ Reproduzir os ficheiros de filme seleccionados

1. Carregue no botão ▼ para seleccionar a secção da lista de ficheiros.
2. Carregue no botão ◀ ou ▶ para seleccionar o ficheiro de música pretendido.
3. Carregue no botão amarelo.
 - ☑ A marca ✓ aparece à esquerda do ficheiro de filme seleccionado.
 - ☑ Para anular a selecção de todos os ficheiros seleccionados, carregue no botão **TOOLS** e escolha **Anular selecção**.
4. Repita a operação acima descrita para seleccionar vários ficheiros de filme.
5. Carregue no botão ▶ (Reproduzir)/ENTER [↵].
 - ☑ Só é reproduzido o ficheiro seleccionado.

❑ Reproduzir um filme de modo contínuo (Retomar reprodução)

Se sair da função de reprodução de filmes, pode reproduzir o filme posteriormente a partir do ponto em que parou.

1. Selecciona o ficheiro de filme que pretende reproduzir de modo contínuo carregando no botão ◀ ou ▶ a partir da Secção da lista de ficheiros.
2. Carregue no botão ▶ (Reproduzir)/ENTER [↵].
3. Selecciona **Rep.Cnt.** (Retomar reprodução) carregando no botão azul.
 - ☑ O filme irá iniciar a reprodução a partir do ponto no qual foi interrompido.
 - ☑ Se a função **Lemb. reprod. cont.** filme estiver definida para **Lig.** no menu **Setup**, aparece uma mensagem de contexto quando retoma a reprodução de um ficheiro de filme.

Utilizar o menu Configurar

A opção Configurar apresenta as definições do utilizador do menu Media Play.

1. Carregue no botão **MEDIA.P** do telecomando para ver o menu **Media Play**.
2. Carregue no botão ◀ ou ▶ para seleccionar **Setup** e, em seguida, carregue no botão ENTER [↵].
3. Carregue no botão ▲ ou ▼ para seleccionar a opção pretendida.
4. Carregue no botão ◀ ou ▶ para seleccionar a opção.
 - ☑ Para sair do modo **Media Play**, carregue no botão **MEDIA.P** do telecomando.

■ Utilizar visualização a cores → Lig. / Deslig.

Selecione para ver a informação da cor no menu Fotografia.

- ☑ Quando definido para Lig., o tempo de carregamento aumenta para recolher a informação da cor.

■ Modo repetir música → Lig. / Deslig.

Selecione esta opção para reproduzir ficheiros de música várias vezes.

■ Lemb. reprod. cont. filme → Lig. / Deslig.

Selecione para visualizar a mensagem de ajuda da reprodução contínua de filmes.

■ Obtenha o código de registo do DivX® VOD

Mostra o código de registo autorizado do televisor. Se aceder ao Website da DivX e registar o código de registo com uma conta pessoal, pode transferir o ficheiro de registo VOD. Se reproduzir o registo VOD utilizando a aplicação Media Play, o registo é concluído. Para obter mais informações sobre o DivX® VOD, visite www.DivX.com.

■ Obtenha código desactivação do DivX® VOD

Quando o DivX® VOD não é registado, é apresentado o código de desactivação do registo. Se executar esta função com o DivX® VOD registado, o registo do DivX® VOD actual é desactivado.

■ Tem.exec.prot.ecrã → 10 min / 20 min / 1 hora

Selecione esta opção para definir o tempo de espera antes de ser apresentada a protecção de ecrã.

■ Informação

Selecione esta opção para ver as informações do dispositivo ligado.

■ Remover em segurança

Pode remover o dispositivo do televisor com segurança.

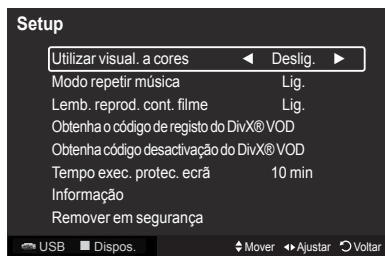
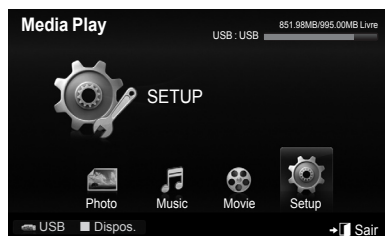

Media Play-DLNA

Definir a Rede DLNA

A DLNA permite visualizar filmes e imagens guardados no PC no televisor através de uma ligação de rede no modo Media Play. Isto elimina a necessidade de copiá-los para um dispositivo de armazenamento USB e depois ligar o dispositivo ao televisor. Para utilizar a DLNA, o televisor deve estar ligado à rede e a aplicação DLNA deve estar instalada no PC.

❑ Diagrama de ligação à rede - Cabo

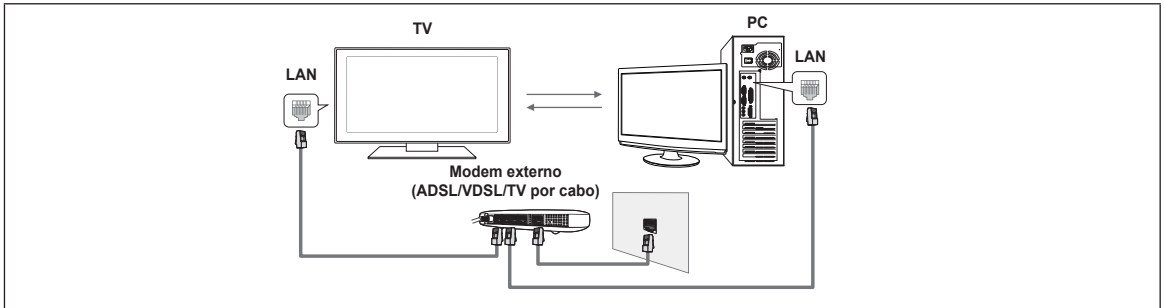

❑ Diagrama de ligação à rede - Sem fios

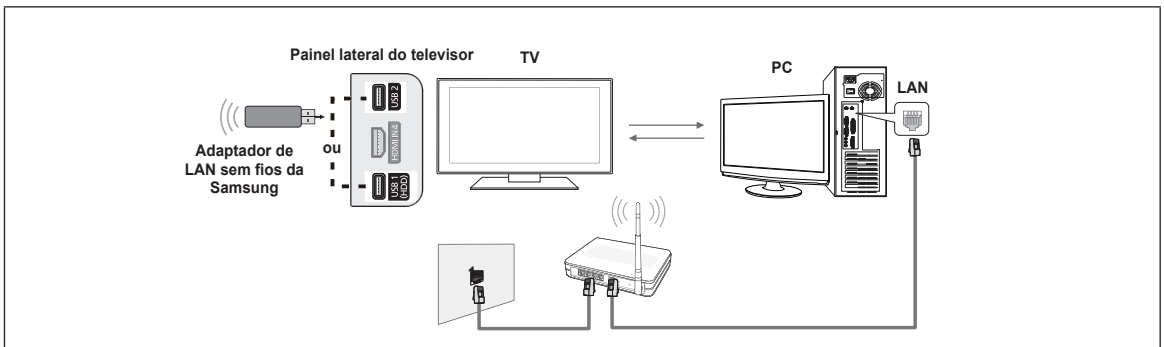

1. Para obter mais informações sobre como configurar a rede, consulte 'Definir a rede'.
 - Recomenda-se que localize o televisor e o PC na mesma sub-rede. As 3 primeiras partes do endereço de sub-rede do televisor e dos endereços IP do PC devem ser iguais e só a última parte (o endereço do anfitrião) deve ser alterada. (p.ex., Endereço IP : 123.456.789.**)
2. Ligue o PC no qual o programa **Samsung PC Share Manager** será instalado e o modem externo utilizando um cabo LAN.
 - Pode ligar o televisor directamente ao PC sem utilizar um router.

Instalar a Aplicação DLNA

Para reproduzir conteúdos do PC no televisor, tem de instalar a aplicação primeiro. Para utilizar a função DLNA sem problemas, utilize o programa no CD-ROM fornecido com o televisor ou utilize o programa Samsung PC Share Manager correspondente ao modelo de televisor, que pode ser transferido do web site da Samsung.

Continua...

■ Requisitos do Sistema

1. Introduza no PC o CD do Programa fornecido com este televisor.
2. São necessários 30MB de espaço livre no disco rígido para a instalação do programa.
 - Se partilha ficheiros, é necessário um espaço livre no disco rígido até 30MB para cada 100 ficheiros.
 - Se cancelar a partilha de ficheiros, o espaço do disco rígido utilizado para a informação das miniaturas é igualmente libertado.

■ Formatos Suportados

- **Imagem** : JPEG/ Audio: MP3/ Vídeo: AVI, MKV, ASF, MP4, 3GPP, PS, TS categoria. Para obter mais informações sobre quais os formatos de vídeo suportados, consulte as instruções de 'Reproduzir um ficheiro de filme'.

■ Instalar a aplicação

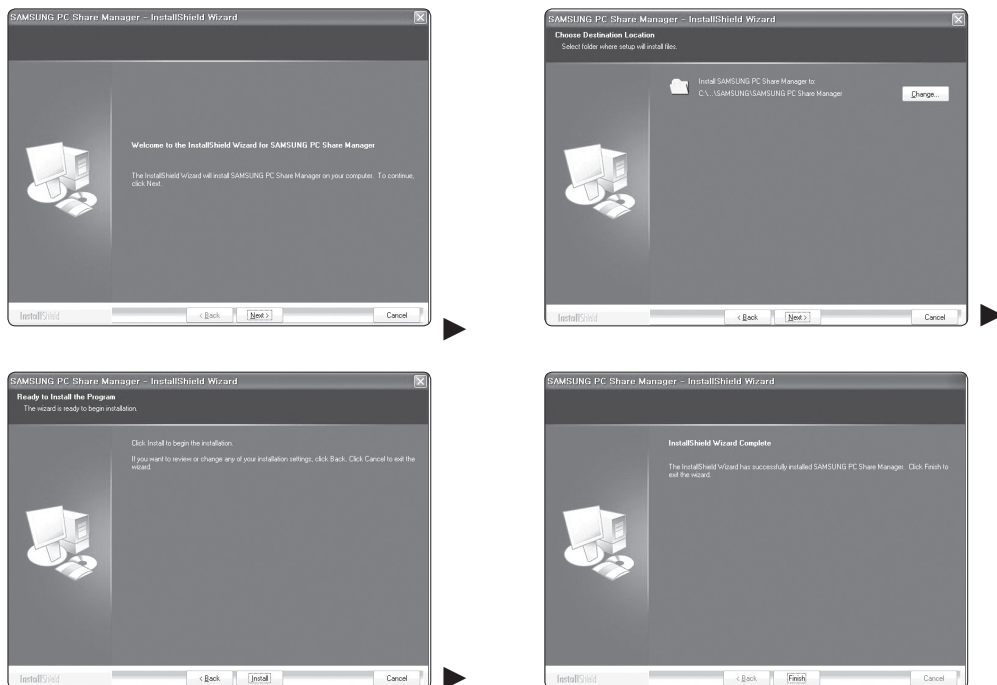

1. Execute o ficheiro Setup.exe do Programa do CD fornecido com o produto.
 - Como alternativa, pode transferir o ficheiro em www.samsung.com.
2. Instale o SAMSUNG PC Share Manager com apresentado nas figuras.
3. Concluída a instalação, o ícone do PC Share Manager aparece no Ambiente de PC.
 - Clique duas vezes no ícone para executar o programa.

Utilizar a Aplicação DLNA

Programme Screen Display

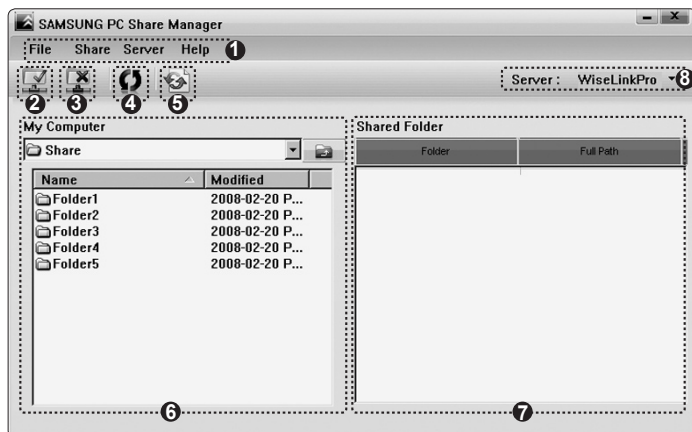

1. Menus : São fornecidos os seguintes menus da aplicação : **Ficheiro, Partilhar, Servidor, e Ajuda.**
2. Clique para partilhar a pasta de servidor do PC seleccionada.
3. Clique para cancelar a partilha.
4. Clique para actualizar as pastas e ficheiros do PC.
5. Clique para sincronizar o estado de partilha.
6. As pastas e ficheiros do PC a serem partilhados estão listados.
7. As pastas partilhadas pelos utilizadores estão listadas.
8. Nome do servidor do computador apresentado na lista de dispositivos do Media Play.

❑ Partilhar

■ Partilhar uma Pasta

Pode partilhar uma pasta do PC no televisor.

■ Cancelar uma Pasta Partilhada

Pode cancelar uma pasta partilhada no PC. Seleccione **uma pasta** no painel partilhar pasta e seleccione **não partilhar pasta**.

■ Aplicar as Definições Actuais

Efectue esta acção quando for necessário sincronizar devido a uma nova pasta partilhada ou ao cancelamento de uma pasta partilhada. O menu Definir estado alterado aplica alterações em pastas partilhadas aos dados guardados com o programa de partilha do PC. Uma vez que a aplicação de alterações aos dados internos é um processo que consome tempo, esta função permite aos utilizadores aplicar alterações aos dados sempre que necessário. Até o menu Definir estado alterado ser seleccionado, o estado alterado da pasta partilhada não é aplicado ao servidor. As alterações efectuadas em pastas partilhadas não são aplicadas no PC até seleccionar o menu **Definir estado alterado**.

■ Definir a Permissão de Acesso

Para permitir que o televisor localize o PC, o televisor deve estar definido para **Def. Política do Dispositivo** na janela de Definições da Permissão de Acesso. Adicionalmente, o servidor do PC e o televisor devem estar na mesma subrede.

- Método : Seleccione o menu **partilhar** e, em seguida, seleccione **Def. Política do Dispositivo**. Os itens rejeitados são apresentados a cinzento. Pode alterar as permissões de acesso com o botão **aceitar / Recusar**. Para eliminar um item, seleccione o item e seleccione **Delete Item**.

❑ Servidor

■ Servidor

Pode executar ou parar de utilizar o PC como servidor.

■ Iniciar servidor quando o Windows iniciar

Pode determinar se pretende iniciar automaticamente o servidor do PC quando o Windows arranca.

■ Mudar nome do servidor

Pode alterar o nome do servidor do PC.

Utilizar a Função DLNA

❑ Utilizar o Menu DLNA

A DLNA (Digital Living Network Alliance) permite reproduzir o conteúdo guardado no servidor DLNA (habitualmente no PC) ligado ao televisor ou em rede. A aplicação Media Play permite reproduzir conteúdos guardados num dispositivo de memória USB ligado ao televisor, enquanto a DLNA permite reproduzir conteúdos guardados num servidor DLNA (o PC) ligado ao televisor ou em rede. O procedimento para utilizar o conteúdo é o mesmo do **Media Play (USB & DLNA)**.

1. Carregue no botão **MEDIA.P** do telecomando para visualizar o menu **DLNA**.

2. Carregue no botão ◀ ou ▶ para seleccionar um ícone (**Photo, Music, Movie, Setup**) e, em seguida, carregue no botão **ENTER** ◻.

☑ Para sair do modo **DLNA**, carregue no botão **MEDIA.P** do telecomando.

☑ A DLNA não suporta as seguintes funções.

- As funções Música de fundo e Definições da música de fundo.
- A ordenação de ficheiros por preferência nas pastas Fotografia, Música e Filme.
- A função Alterar a informação do grupo.
- A função Copy / Delete.
- A função Remove Safely.
- As funções dos botões REW/FF (◀/▶) durante a reprodução de um filme.
- Função de reprodução de um filme de modo contínuo (Retomar reprodução).

☑ A função Skip pode não funcionar com alguns formatos, como o asf e mkv.

☑ Divx DRM, multi-áudio, legendas incorporadas não são suportados.

☑ O Samsung PC Share Manager deve ser autorizado pelo programa de firewall instalado no PC.

☑ As funções de avanço/retrocesso (teclas ◀/▶) ou de pausa podem não funcionar durante a reprodução de um filme na DLNA de outros fabricantes, dependendo das respectivas informações dos conteúdos.

☑ O tempo de reprodução pode não ser apresentado durante a reprodução de um filme.

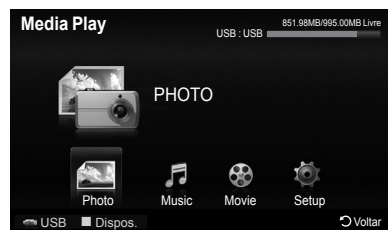

Sobre o Anynet+

Ligar dispositivos Anynet+

Anynet+ é uma função que lhe permite controlar, com o telecomando do seu televisor Samsung, todos os dispositivos Samsung ligados que suportem Anynet+. O sistema Anynet+ pode ser utilizado com dispositivos Samsung que disponham da função Anynet+. Para se certificar de que o dispositivo Samsung dispõe desta funcionalidade, verifique se existe um logótipo Anynet+ no mesmo.

❑ Para ligar ao televisor

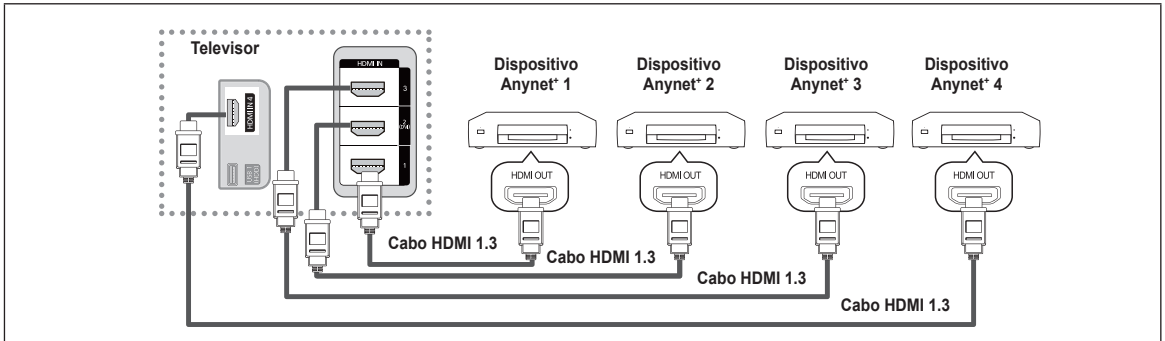

1. Ligue a tomada HDMI IN (1, 2(DVI), 3 ou 4) do televisor e a tomada HDMI OUT do dispositivo Anynet+ correspondente utilizando um cabo HDMI.

❑ Para ligar ao sistema home theater

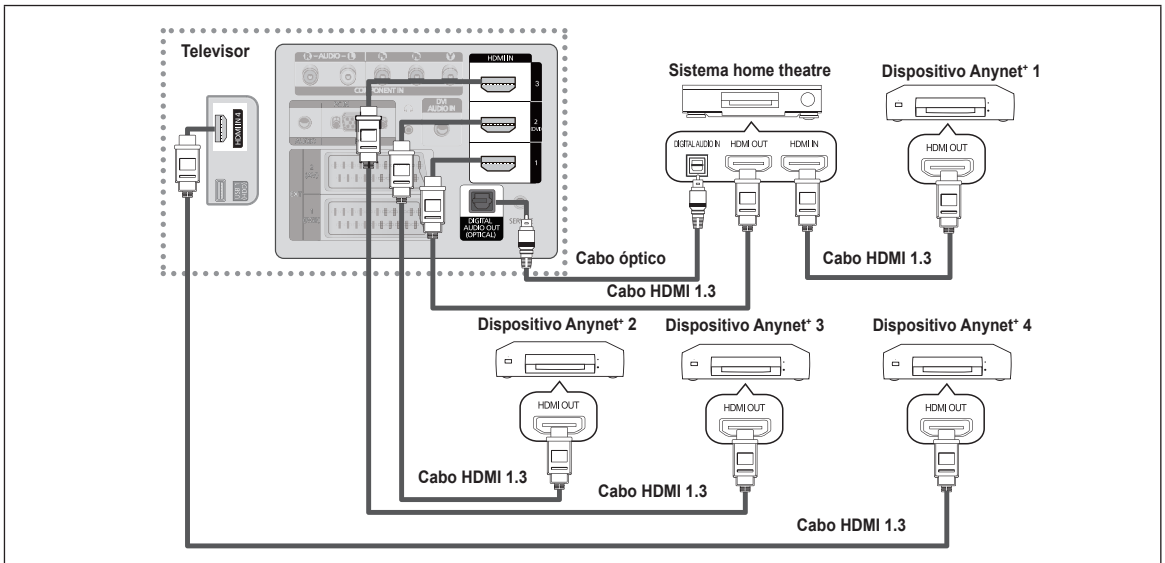

1. Ligue a tomada HDMI IN (1, 2(DVI), 3 ou 4) do televisor e a tomada HDMI OUT do dispositivo Anynet+ correspondente utilizando um cabo HDMI.
 2. Ligue a tomada HDMI IN do sistema home theater e a tomada HDMI OUT do dispositivo Anynet+ correspondente utilizando um cabo HDMI.
- ✔ Ligue o cabo óptico entre a tomada Digital Audio Out (Optical) do televisor e a entrada Digital Audio IN do sistema home theater.
 - ✔ Se seguir a ligação anterior, a tomada óptica só tem saída para áudio de 2 canais. O som só é reproduzido no subwoofer e nos altifalantes frontais esquerdo e direito do sistema home theater. Se quiser ouvir áudio de 5.1 canais, ligue a tomada Digital Audio Out (Optical) do leitor de DVD ou caixa de televisão por cabo/satélite (ou seja, dispositivo Anynet 1 ou 2) directamente ao amplificador ou ao sistema home theater e não ao televisor.
 - ✔ Ligue apenas um sistema home theater.
 - ✔ Pode ligar um dispositivo Anynet+ utilizando o cabo HDMI 1.3. Alguns cabos HDMI podem não suportar funções Anynet+.
 - ✔ A aplicação Anynet+ funciona quando o dispositivo AV que suporta Anynet+ está em espera ou ligado.
 - ✔ O Anynet+ suporta até 12 dispositivos AV, no total. Pode ligar até 3 dispositivos do mesmo tipo.
 - ✔ O Anynet+ suporta até 3 dispositivos em simultâneo.

Configurar a função Anynet+

❑ Configuração da aplicação Anynet+(HDMI-CEC)

➤ Carregue no botão **TOOLS** para ver o menu **Ferramentas**. Também pode ver o menu Anynet+ seleccionando **Ferramentas** → **Anynet+(HDMI-CEC)**.

■ Anynet+(HDMI-CEC) → Deslig. / Lig.

Para utilizar a função **Anynet+**, tem de definir **Anynet+ (HDMI-CEC)** para **Lig.**

Quando a aplicação **Anynet+ (HDMI-CEC)** está desactivada, todas as operações relacionadas com a função Anynet+ são desactivadas.

■ Desligar automat. → Não / Sim

Definir um dispositivo Anynet+ para se desligar automaticamente quando o televisor for desligado.

A fonte activa no telecomando do televisor deve estar definida para TV, de forma a poder utilizar a função Anynet+.

Se definir **Desligar automat.** para **Sim**, os dispositivos externos ligados também são desligados quando o televisor for desligado. Se um dispositivo externo ainda estiver a gravar, este pode não se desligar.

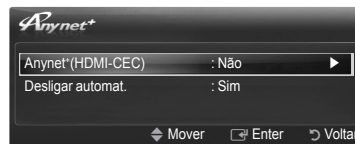
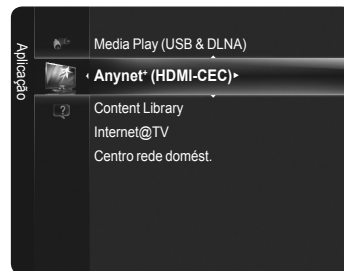

Alternar entre dispositivos Anynet+

1. Carregue no botão **TOOLS**. Carregue no botão **ENTER** para seleccionar **Anynet+ (HDMI-CEC)**.

2. Carregue no botão **▲** ou **▼** para seleccionar Lista dispos. e, em seguida, carregue no botão **ENTER**.

É apresentada uma lista dos dispositivos Anynet+ ligados. Se não encontrar o dispositivo que pretende, carregue no botão vermelho para procurar dispositivos.

Só quando definir **Anynet+ (HDMI-CEC)** para **Lig.** no menu **Configurar**, é apresentado o menu **Lista dispos.**

3. Carregue no botão **▲** ou **▼** para seleccionar um dispositivo específico e carregue no botão **ENTER**. Alterna para o dispositivo seleccionado.

Alternar para os dispositivos seleccionados pode demorar até 2 minutos. Não pode cancelar a operação durante o processo de comutação.

O tempo necessário para a procura de dispositivos é determinado pelo número de dispositivos ligados.

Se tiver seleccionado um dispositivo externo carregando no botão **SOURCE**, não pode utilizar a função Anynet+. Mude para um dispositivo Anynet+ externo utilizando o botão **TOOLS**.

❑ Menu Anynet+

O menu **Anynet+** muda consoante o tipo e o estado dos dispositivos Anynet+ ligados ao televisor TV.

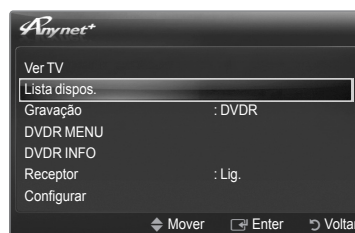

Menu Anynet+	Descrição
Ver TV	O modo Anynet+ muda para o modo de transmissão televisiva.
Lista dispos.	Apresenta a lista de dispositivos Anynet+.
(nome_dispositivo) MENU	Apresenta os menus dos dispositivos ligados. Por exemplo, se estiver ligado um gravador de DVD, é apresentado o menu do disco do gravador de DVD.
(nome_dispositivo) INFO	Apresenta o menu de reprodução do dispositivo ligado. Por exemplo, se estiver ligado um gravador de DVD, é apresentado o menu de reprodução do gravador de DVD.
Gravação (*gravador)	Inicia uma gravação. (Este menu só funciona com um dispositivo que suporte gravação.)
(*gravador) Reserve Recording (Reservar gravação)	Activa a função de reserva de gravação do gravador. (Esta função só está disponível para dispositivos que suportem a função de reserva de gravação.)
Parar gravação: (*gravador)	Pára a gravação.
Receptor	O som é reproduzido através do receptor.

Continua...

□ Botões do telecomando do televisor disponíveis no modo Anynet*

Tipo de dispositivos	Estado de funcionamento	Botões disponíveis
Dispositivo Anynet*	Depois de mudar para o dispositivo, quando for apresentado no ecrã o menu do dispositivo correspondente.	Botões numéricos ▲/▼/Botões ◀/▶/ENTER ◀▶ Botões coloridos / botão EXIT
	Depois de mudar para o dispositivo, enquanto reproduz um ficheiro	◀◀ (Retroceder) / ▶▶ (Avançar) ◻ (Parar) / ▶ (Reproduzir) / ◻ (Pausa)
Dispositivo com sintonizador incorporado	Depois de mudar para o dispositivo, quando estiver a ver um programa televisivo	Botão P ◻ / ◻
Dispositivo de áudio	Quando o receptor está activado	Botão ◻ / ◻ Botão MUTE

- ☑ A função Anynet* só funciona quando a fonte activa no telecomando está definida para TV.
- ☑ O botão ◻ só funciona no estado de gravação.
- ☑ Não é possível controlar os dispositivos Anynet* utilizando os botões do televisor. Só consegue controlar os dispositivos Anynet* utilizando o telecomando do televisor.
- ☑ O telecomando do televisor pode não funcionar sob determinadas condições. Neste caso, volte a seleccionar o dispositivo Anynet*.
- ☑ As funções Anynet* não funcionam com produtos de outros fabricantes.
- ☑ As operações ◻, ◻ podem variar consoante o dispositivo.
- ☑ Se mais do que um dispositivo estiver ligado, são apresentados como (*gravador), e se só estiver ligado um dispositivo, é apresentado como (*nome_dispositivo).

Gravação

Pode gravar um programa televisivo utilizando um gravador Samsung.

1. Carregue no botão **TOOLS**. Carregue no botão **ENTER** ◻ para seleccionar **Anynet* (HDMI-CEC)**.
2. Carregue no botão ▲ ou ▼ para seleccionar **Gravação**(gravador) e, em seguida, carregue no botão **ENTER** ◻. A gravação começa.
 - ☑ **Quando houver mais do que um dispositivo de gravação**
Se estiverem ligados vários dispositivos de gravação, estes são listados. Carregue no botão ▲ ou ▼ para seleccionar um dispositivo de gravação e carregue no botão **ENTER** ◻. A gravação começa.
 - ☑ **Se o dispositivo de gravação não for apresentado**
Selecione **Lista dispos.** e carregue no botão vermelho para procurar dispositivos.
- ☑ Se carregar no botão ◻ grava o que estiver a ver no momento. Se estiver a ver um vídeo de outro dispositivo, esse vídeo é gravado.
- ☑ Antes de gravar, verifique se a tomada da antena está devidamente ligada ao dispositivo de gravação, Para ligar correctamente uma antena a um dispositivo de gravação, consulte o respectivo manual do utilizador.

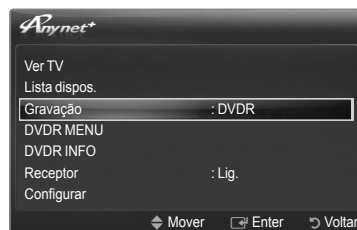

Ouvir através de um receptor

Pode ouvir o som através de um receptor em vez do altifalante do televisor.

1. Carregue no botão **TOOLS**. Carregue no botão **ENTER** para seleccionar **Anynet* (HDMI-CEC)**.
2. Carregue no botão **▲** ou **▼** para seleccionar **Receptor**. Carregue no botão **◀** ou **▶** para seleccionar **Lig.** ou **Deslig.**.

- Se o receptor só suportar áudio, pode não aparecer na lista de dispositivos.
- O receptor funciona quando tiver ligado a tomada óptica de entrada do receptor à tomada óptica de saída do televisor.
- Se o receptor (sistema home theater) estiver definido para **Lig.**, o som é reproduzido a partir da tomada óptica do televisor. Se o televisor apresentar um sinal DTV (antena), este vai enviar som de 5.1 canais para o receptor home theater. Se a fonte for um componente digital, como um leitor de DVD, e estiver ligada ao televisor através de um cabo HDMI, só pode ouvir som de 2 canais a partir do receptor home theater.
- Quando utilizar a função **Media Play**, o som pode não ser reproduzido correctamente através do receptor.
- Quando estiver a ouvir através do receptor, há restrições à utilização dos menus de áudio.
- Se houver uma falha na alimentação do televisor, enquanto **Receptor** estiver definido para **Lig.** (devido a o cabo de alimentação não estar ligado, ou por causa de uma falha na alimentação), a opção **Seleccionar Altifalante** pode ser configurada para **Altifalante Exter.** quando voltar a ligar o televisor. (Consulte a página 21)



Resolução de problemas para a função Anynet*

Sintoma	Solução
O Anynet* não funciona.	<ul style="list-style-type: none"> • Verifique se o dispositivo é um dispositivo Anynet*. O sistema Anynet* só suporta dispositivos Anynet*. • Ligue apenas um receptor (sistema home theater). • Verifique se o cabo de alimentação do dispositivo Anynet* está ligado correctamente. • Verifique as ligações dos cabos de vídeo/áudio/HDMI 1.3 do dispositivo Anynet*. • Verifique se a aplicação Anynet* (HDMI-CEC) está definida para Lig. no menu de configuração do Anynet*. • Verifique se o telecomando do televisor está no modo TV. • Verifique se é um telecomando exclusivo para Anynet*. • A função Anynet* não funciona em algumas situações. (pesquisa de canais, utilização das funções Media Play, Plug & Play, etc.) • Quando ligar ou remover o cabo HDMI 1.3, certifique-se de que procura novamente dispositivos ou que desliga e volta a ligar o televisor. • Verifique se a função* do dispositivo Anynet* está activada.
Quero iniciar a função Anynet*.	<ul style="list-style-type: none"> • Verifique se o dispositivo Anynet* está ligado correctamente ao televisor e se a aplicação Anynet* (HDMICEC) está definida para Lig. no menu de configuração do Anynet*. • Carregue no botão TV do telecomando para mudar para o televisor. Em seguida, carregue no botão TOOLS para ver o menu Anynet* e seleccione o menu pretendido.
Quero sair da função Anynet*.	<ul style="list-style-type: none"> • Seleccione Ver TV no menu Anynet*. • Carregue no botão SOURCE do telecomando do televisor e seleccione um dispositivo que não seja Anynet*. (O botão de canal só funciona quando não estiver ligado um dispositivo Anynet* com o sintonizador incorporado.)
A mensagem Ligação ao dispositivo Anynet* aparece no ecrã.	<ul style="list-style-type: none"> • Não pode utilizar o telecomando enquanto estiver a configurar a função Anynet* ou a mudar para um modo de visualização. • Utilize o telecomando quando tiver terminado a definição da função Anynet* ou a mudança para o modo de visualização.
O dispositivo Anynet* não reproduz dados.	<ul style="list-style-type: none"> • Não pode utilizar a função de reprodução enquanto a aplicação Plug & Play estiver em execução.
O dispositivo ligado não é apresentado.	<ul style="list-style-type: none"> • Verifique se o dispositivo suporta as funções Anynet*. • Verifique se o cabo HDMI 1.3 está ligado correctamente. • Verifique se a aplicação Anynet* (HDMI-CEC) está definida para Lig. no menu de configuração do Anynet*. • Procure novamente dispositivos Anynet*. • Pode ligar um dispositivo Anynet* utilizando o cabo HDMI 1.3. Alguns cabos HDMI podem não suportar funções Anynet*. • Se for interrompido por uma situação anómala, tal como a desconexão do cabo HDMI ou do cabo de alimentação, ou por uma falha na corrente, repita a procura de dispositivos.
Não consigo gravar o programa televisivo.	<ul style="list-style-type: none"> • Verifique se a tomada da antena do dispositivo de gravação está ligada correctamente.
O som do televisor não é reproduzido através do receptor.	<ul style="list-style-type: none"> • Ligue o cabo óptico entre o televisor e o receptor.

Content Library

Activar a Content Library

A Content Library permite-lhe ver ou reproduzir os conteúdos incorporados no televisor ou guardados no dispositivo USB.

1. Carregue no botão **MENU**. Carregue no botão **▲** ou **▼** para seleccionar **Aplicação** e, em seguida, carregue no botão **ENTER**.
2. Carregue no botão **▲** ou **▼** para seleccionar Content Library e, em seguida, carregue no botão **ENTER**. Aparece o menu principal da aplicação Content Library.

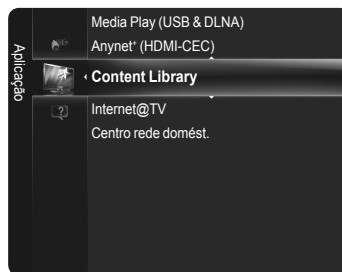

- ☑ Carregue no botão **CONTENT** do telecomando para ver o menu principal da aplicação **Content Library**.

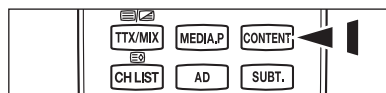

3. Carregue no botão **◀** ou **▶** para seleccionar um ícone (**Galeria, Culinária, Crianças, Bem-estar, Outros, Gestão de conteúdos**) e, em seguida, carregue no botão **ENTER**.

- ☑ O item seleccionado é executado.



☐ Utilizar os botões do telecomando no menu Content Library

Botão	Operações
▲/▼/◀/▶	Desloca o cursor e selecciona um item.
ENTER	Escolhe o item actualmente seleccionado.
RETURN	Volta ao menu anterior.
EXIT	Pára a função actual e volta ao menu principal da aplicação Content Library .
Botões coloridos	Botão que disponibiliza funções descritas na página correspondente.
◀ [+] / [-] ▶	Pode controlar o volume dos conteúdos reproduzidos.
CONTENT	Entra ou sai do modo Content Library.

- ☑ Se carregar no botão de volume ou **MUTE** não é apresentado qualquer OSD, mas a função funciona em conformidade.
- ☑ Para voltar ao modo TV, carregue no botão **P** [▲] / [▼] do telecomando.

- ☑ **A APLICAÇÃO CONTENT LIBRARY CONTÉM TEXTO, GRÁFICOS, IMAGENS, MULTIMÉDIA E OUTROS MATERIAIS PARA FINS MERAMENTE PROMOCIONAIS E INFORMATIVOS. OS MATERIAIS DA APLICAÇÃO CONTENT LIBRARY FORAM MODIFICADOS E CONTINUAM A SER REVISTOS E ACTUALIZADOS. OS MATERIAIS DA APLICAÇÃO CONTENT LIBRARY PODEM NÃO SER ADEQUADOS PARA TODOS OS PÚBLICOS.**
- ☑ **AS INFORMAÇÕES DA APLICAÇÃO CONTENT LIBRARY SÃO DISPONIBILIZADAS “SEM TRATAMENTO PRÉVIO”. EMBORA AS INFORMAÇÕES DISPONIBILIZADAS AOS UTILIZADORES NA APLICAÇÃO CONTENT LIBRARY SEJAM OBTIDAS DE FONTES QUE ACREDITAMOS SEREM FIÁVEIS, A SAMSUNG NÃO PODE GARANTIR, NEM GARANTE, A PRECISÃO, A VALIDADE, A PERTINÊNCIA OU A INTEGRIDADE DE QUAISQUER INFORMAÇÕES OU DADOS DISPONIBILIZADOS AOS UTILIZADORES PARA UM FIM ESPECÍFICO. EM NENHUMA CIRCUNSTÂNCIA, INCLUINDO NEGLIGÊNCIA, PODE A SAMSUNG SER RESPONSABILIZADA, SEJA POR CONTRATO OU DELITO CIVIL, POR QUAISQUER DANOS DIRECTOS, INDIRECTOS, ACIDENTAIS, ESPECIAIS OU CONSEQUENCIAIS, HONORÁRIOS DE ADVOGADOS, DESPESAS OU QUAISQUER OUTROS DANOS RESULTANTES DE, OU RELACIONADOS COM, A UTILIZAÇÃO DA APLICAÇÃO CONTENT LIBRARY OU QUALQUER INFORMAÇÃO CONTIDA NA MESMA, AINDA QUE AVISADA DA POSSIBILIDADE DE OCORRÊNCIA DE TAIS DANOS.**

Utilizar a Content Library

❑ Galeria

Esta função reproduz uma apresentação de diapositivos com imagens de alta resolução e música de fundo. Utilizando a função Galeria do televisor, pode alterar o ambiente.

- ☑ Carregue no botão **INFO** para visualizar o nome do artista e informações detalhadas em inglês para cada imagem (actualmente, a informação está apenas disponível em inglês).
- ☑ Pode fazer uma pausa na apresentação de diapositivos carregando no botão **ENTER**  durante a mesma.
- ☑ Os direitos de autor dos conteúdos da opção Galeria e todos os assuntos relacionados com os mesmos são reservados pela Timespace / JoongAng M&B, Inc.

❑ Culinária

Pode visualizar várias receitas que pode facilmente seguir passo a passo. Desfrute destes conteúdos que lhe oferecem ideias fantásticas para refeições.

- ☑ As receitas apresentadas nos conteúdos da opção **Culinária** do televisor Samsung são baseadas em receitas publicadas pela Anness Publishing.
- ☑ Os direitos de autor dos conteúdos da opção **Culinária** e todos os assuntos relacionados com os mesmos são reservados pela Practical Pictures.

❑ Crianças

Inclui conteúdos educacionais e interactivos que as crianças podem ver várias vezes. Desfrute de histórias, músicas e jogos existentes com as personagens Boowa e Kwala.

- ☑ Os direitos de autor dos conteúdos da opção Crianças e todos os assuntos relacionados com os mesmos são reservados pela UpToTen.

❑ Bem-estar

Inclui conteúdos benéficos de gestão de saúde que fornecem exercícios de alongamento e sons que podem ser desfrutados por toda a família.

❑ Gestão de conteúdos

■ Os meus conteúdos

A utilização dos conteúdos é igual à utilização dos conteúdos da memória do televisor. Além disso, pode eliminar e reproduzir todos os conteúdos.

■ USB

Pode transferir os conteúdos para um dispositivo de memória USB e reproduzi-los no seu televisor. Os conteúdos do dispositivo USB externo são reproduzidos directamente.

- ☑ A aplicação **Content Library** suporta dispositivos de classe de armazenamento de massa USB (MSC). MSC é um dispositivo de transporte em volume de classe de armazenamento de massa. São exemplos de MSC as mini-unidades USB e os leitores de cartões flash (os USB HDD e HUB não são suportados).
- ☑ Jogar utilizando um dispositivo de memória USB externo permite gravar o jogo (consoante o jogo). Tenha cuidado uma vez que remover o dispositivo de memória USB durante a gravação dos dados no mesmo pode levar à perda dos dados.
- ☑ Transferir novos conteúdos
São disponibilizados novos conteúdos, diferentes dos conteúdos incorporados, através do website Samsung.com, de forma gratuita. Quando transferir conteúdos pagos, precisa do número UDN para os transferir. Verifique o número UDN antes de transferir um novo item de conteúdo.
 1. Visite o website www.samsung.com
 2. Seleccione um item de conteúdo na página de Transferência de conteúdos.
 3. Transfira os conteúdos para o dispositivo de memória USB.
 4. Vá para o menu principal da aplicação Content Library carregando no botão **CONTENT** ou escolhendo Content Library (**Menu** → **Aplicação** → **Content Library**)
 5. Introduza a memória USB na porta USB existente na parte lateral do televisor.
 6. Pode ver o subitem de conteúdo que transferiu.
 7. Seleccione um item de conteúdo e carregue no botão enter.
 8. Pode reproduzir o item do conteúdo seleccionado.

■ Configurar

- **Tempo exec. protec. ecrã** → **10 min.** / **20 min.** / **40 min.** / **1 hora**
Seleccione esta opção para definir o tempo de espera antes de ser apresentada a protecção de ecrã.
- **Guardar UDN** (Número de Dispositivo Único)
O número de 18 dígitos no ecrã é o código do produto.
Pode guardar o UDN na sua memória USB.
- ☑ Um dispositivo de armazenamento USB de formato NTFS não suporta a opção Guardar UDN. Recomenda-se a utilização de um dispositivo de armazenamento USB de formato FAT.

Internet@TV

Pode utilizar vários serviços da Internet que contêm informações úteis e conteúdos de entretenimento.

Se tiver algum problema ao utilizar o serviço widget, contacte o fornecedor de conteúdo. No widget, carregue no botão verde e obtenha informação sobre o contacto ou consulte o website de ajuda para obter informações sobre o fornecedor do serviço widget.

- Consoante a região, pode ser suportado apenas o inglês no serviço widget.
- Dependendo do país, esta função pode não ser suportada.

Introdução à aplicação Internet@TV

Internet@TV oferece Internet integrada e a experiência televisiva fornecida pela Yahoo!® Widget Engine. Pode seguir as bolsas de valores, partilhar fotografias com os amigos e a família e acompanhar as notícias e a meteorologia através do serviço **Internet@TV** no seu televisor.

- Se as condições de rede forem instáveis, esta função pode não funcionar. Assim, o televisor desliga-se automaticamente. Caso contrário, desligue o televisor utilizando o botão de alimentação.

- Quando utilizar esta função, o funcionamento pode ser lento ou ter interferências, devido às condições da rede.

Quando utilizar a função **Internet@TV** pela primeira vez, as definições básicas ocorrem automaticamente.

- O primeiro passo consiste em definir a sua rede. Para obter mais informações sobre como configurar a rede, consulte 'Configurar a rede'.
- Após a sua rede estar operacional, o software da aplicação Internet@TV guia-o através do assistente de configuração passo a passo.

All content and services accessible through this device belong to third parties and are protected by copyright, patent, trademark and/or their intellectual property laws. Such content and services are provided solely for your personal noncommercial use. You may not use any content or services in a manner that has not been authorized by the content owner or service provider. Without limiting the foregoing, unless expressly authorized by the applicable content owner or service provider, you may not modify, copy, republish, upload, post, transmit, translate, sell, create derivative works, exploit, or distribute in any manner or medium any content or services displayed through this device.

YOU EXPRESSLY ACKNOWLEDGE AND AGREE THAT USE OF THE DEVICE IS AT YOUR SOLE RISK AND THAT THE ENTIRE RISK AS TO SATISFACTORY QUALITY, PERFORMANCE AND ACCURACY IS WITH YOU. THE DEVICE AND ALL THIRD PARTY CONTENT AND SERVICES ARE PROVIDED "AS IS" WITHOUT WARRANTY OF ANY KIND, EITHER EXPRESS OR IMPLIED. SAMSUNG EXPRESSLY DISCLAIMS ALL WARRANTIES AND CONDITIONS WITH RESPECT TO THE DEVICE AND ANY CONTENT AND SERVICES, EITHER EXPRESS OR IMPLIED, INCLUDING BUT NOT LIMITED TO, WARRANTIES OF MERCHANTABILITY, OF SATISFACTORY QUALITY, FITNESS FOR A PARTICULAR PURPOSE, OF ACCURACY, OF QUIET ENJOYMENT, AND NON-INFRINGEMENT OF THIRD PARTY RIGHTS. SAMSUNG DOES NOT GUARANTEE THE ACCURACY, VALIDITY, TIMELINESS, LEGALITY, OR COMPLETENESS OF ANY CONTENT OR SERVICE MADE AVAILABLE THROUGH THIS DEVICE AND DOES NOT WARRANT THAT THE DEVICE, CONTENT OR SERVICES WILL MEET YOUR REQUIREMENTS, OR THAT OPERATION OF THE DEVICE OR SERVICES WILL BE UNINTERRUPTED OR ERROR-FREE. UNDER NO CIRCUMSTANCES, INCLUDING NEGLIGENCE, SHALL SAMSUNG BE LIABLE, WHETHER IN CONTRACT OR TORT, FOR ANY DIRECT, INDIRECT, INCIDENTAL, SPECIAL OR CONSEQUENTIAL DAMAGES, ATTORNEY FEES, EXPENSES, OR ANY OTHER DAMAGES ARISING OUT OF, OR IN CONNECTION WITH, ANY INFORMATION CONTAINED IN, OR AS A RESULT OF THE USE OF THE DEVICE, OR ANY CONTENT OR SERVICE ACCESSED BY YOU OR ANY THIRD PARTY, EVEN IF ADVISED OF THE POSSIBILITY OF SUCH DAMAGES.

Third party services may be changed, suspended, removed, terminated or interrupted, or access may be disabled at any time, without notice, and Samsung makes no representation or warranty that any content or service will remain available for any period of time. Content and services are transmitted by third parties by means of networks and transmission facilities over which Samsung has no control. Without limiting the generality of this disclaimer, Samsung expressly disclaims any responsibility or liability for any change, interruption, disabling, removal of or suspension of any content or service made available through this device. Samsung may impose limits on the use of or access to certain services or content, in any case and without notice or liability. Samsung is neither responsible nor liable for customer service related to the content and services. Any question or request for service relating to the content or services should be made directly to the respective content and service providers.

1. Carregue no botão **MENU**. Carregue no botão **▲** ou **▼** para seleccionar **Application** e, em seguida, carregue no botão **ENTER**.

2. Carregue no botão **▲** ou **▼** para seleccionar **Internet@TV** e, em seguida, carregue no botão **ENTER**.

- A aplicação **INTERNET@TV** é iniciada.

- Carregue no botão **INTERNET@** do telecomando para visualizar o menu **Internet@TV**.

3. O texto **General Disclaimer** é apresentado no ecrã. Selecciono **I accept** ou **I do not accept**.

- Para obter mais informações sobre o texto **General Disclaimer**, consulte 'Legal Notice'.

4. O "ecrã de boas-vindas" é o ponto de partida da configuração guiada da aplicação **Internet@TV**.

- Se seleccionar **Exit Setup**, este passo é retomado quando carregar no botão **INTERNET@**.

- Selecciono **Let's get started!**

5. A escolha da sua localização permite aos Widgets TV utilizar conteúdos no seu idioma.

- Selecciono o país a partir da lista fornecida.

6. É necessário aceitar a Yahoo!® TV Widget Engine Política de privacidade de forma a poder utilizar a **Internet@TV**.

- Selecciono **OK, I Accept**.



7. É necessário aceitar os Yahoo!® TV Widget System Terms of Service (Termos do serviço) de forma a poder utilizar a Internet@TV.
 - Seleccione **OK, I Accept**.
8. Introduza o seu nome para configurar o seu perfil. Cada perfil tem a sua própria lista de widgets. Pode criar um perfil para cada pessoa que utiliza a Internet@TV.
 - Introduza o nome e seleccione **Save this name**.
 - Para obter mais informações, consulte a 'Utilizar o widget Profile'.
9. **Internet@TV** verifica a ligação à rede.
 - Se o teste falhar, configure novamente a rede.
 - Para obter mais informações, consulte as 'Setting the Network'.
10. A configuração guiada está concluída. Em seguida, é apresentado um tutorial sobre como utilizar a **Internet@TV**.
 - Seleccione **Continue** para visualizar o tutorial.
 - Seleccione **Exit setup** para iniciar a utilização da Internet@TV.
 - Para executar o tutorial novamente, seleccione **Profile Widget** → **System Setting** → **Repeat Tutorial**.
11. Carregue no botão **INTERNET@** do telecomando para visualizar a interface de utilizador da **Internet@TV**.

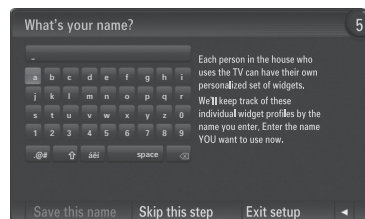

❑ Descrição do ecrã

■ Modo de ancoragem

1. Uma faixa de boas-vindas é apresentada com o nome do seu perfil no canto superior direito.
 - Esta faixa desaparece após um curto espaço de tempo.
2. A faixa realça dois atalhos do telecomando.
 - Se carregar no botão azul (**Viewport**) do telecomando, a visualização alterna entre 'modo Viewport' e 'modo Overlay'. No modo Viewport, o televisor ou o vídeo reproduz imagens numa área reduzida com gráficos fora dessa área. No modo Overlay, os gráficos são sobrepostos no televisor ou vídeo.
 - Se carregar no botão amarelo (**Edit Snippet**) do telecomando, é apresentada uma janela de ajuda e o snippet realçado pode ser editado.
3. Carregue no botão **INTERNET@** do telecomando para começar.
 - A lista horizontal no fundo do ecrã do televisor chama-se 'ancoragem'.
 - Os itens da lista chamam-se 'snippets'.
 - Um snippet é um atalho que inicia um Widget TV.
 - Um Widget TV é uma aplicação da Internet concebida para ser executada no televisor.
 - Desloque-se entre snippets carregando nos botões ◀ ou ▶ do telecomando.
 - O destaque é feito no lado esquerdo (realçado a azul).
 - A ancoragem faz deslizar snippets para debaixo deste ponto central.
 - Inicie um Widget TV ao carregar no botão **ENTER** do telecomando quando o snippet está focado.
 - Quando adiciona snippets, estes formam uma lista pela qual pode navegar carregando nos botões ▲ ou ▼.
 - Dois Widgets TV específicos aparecem na ancoragem : O Profile Widget e o Gallery Widget. Estes não podem ser eliminados.
 - A ancoragem desaparece do ecrã após um período de pausa.



■ Modo Barra lateral

1. Realce um snippet e carregue no botão **ENTER** para iniciar a barra lateral do Widget TV. O logótipo do Widget TV e Home (🏠) encontram-se no topo da barra lateral.
2. O menu actual é apresentado abaixo do logótipo do Widget TV.
 - Para voltar ao ecrã anterior, seleccione-o e carregue no botão **ENTER**.
 - Também pode carregar no botão **RETURN** do telecomando.
3. A selecção actual é sempre realçada a azul. O botão realçado fica em destaque e é activado quando carrega no botão **ENTER**.
4. Quando existem muito dados, é utilizado um controlo de página.
 - A página actual e a totalidade das páginas são apresentadas.
 - Desloque-se entre as páginas carregando nos botões ◀ ou ▶.
5. A barra de ferramentas na parte inferior inclui botões coloridos que correspondem aos botões vermelho, verde, amarelo e azul no telecomando.
 - **Botão vermelho** : Fechar o widget.
 - **Botão verde** : Alterar a definição do widget.
 - **Botão amarelo** : Gerir os seus snippets.
 - **Botão azul** : Dimensionar o vídeo de forma a ajustar-se ao ecrã ou expandi-lo até ocupar o ecrã inteiro.

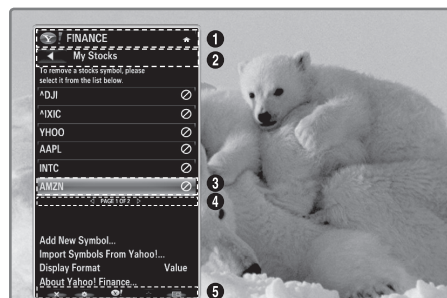

Editar Snippets na Ancoragem

1. Edite um snippet realçando-o na ancoragem e carregando no botão amarelo.
2. O snippet move-se para a segunda posição e o mosaico respectivo desliza para cima de forma a apresentar o texto de ajuda seguinte :
 - Eliminar (botão vermelho) : Remover este Widget TV.
 - Os widgets eliminados podem ser reinstalados utilizando a **Widget Gallery**.
 - Mover (botão azul) : Encomendar novamente o snippet. Carregue nos botões ◀ ou ▶ para se deslocar. Carregue no botão amarelo para largar o snippet na nova posição.
 - Terminar (botão amarelo) : Sair do menu **Edit Snippet**.

Utilizar o widget Profile

O widget Profile configura o perfil de utilizador. Pode configurar vários perfis e cada perfil mantém a sua própria lista de widgets.

O menu Switch Profile permite-lhe mudar para um perfil de utilizador diferente.

- Devem ser registados, no mínimo, dois perfis. Se pretender adicionar um perfil, consulte '**Administrative Controls**'.

O menu **Profile Settings** permite-lhe personalizar e proteger o perfil.

- Os perfis dos utilizadores podem ser personalizados com um **Name** e um **Avatar** (uma imagem utilizada para representar o perfil) únicos.
- O **Name** do perfil e o **Avatar** são apresentados no snippet do perfil na ancoragem.
- Os perfis podem ser protegidos com a opção **Create Profile PIN**.
- Quando definir o PIN pela primeira vez, pode definir uma **pergunta de segurança**.

O menu **Profile Settings** pode limitar o acesso a widgets.

- Caso se esqueça do **Profile PIN** pode responder a uma **Security Question** que está associada ao seu perfil.
- Um perfil que tenha o indicador **Limit Profile** ligado não lhe permite instalar novos widgets. Defina o PIN do proprietário para utilizar esta função.
- Para definir o PIN do proprietário, consulte '**Administrative Controls**'.

O menu **System Settings** permite-lhe :

- Modifique a **Location** e defina o **Zip Code** (apenas EUA) para adaptar o conteúdo à sua região.
- **Repeat Tutorial** apresentado durante a configuração guiada.
- **Restore Factory Settings** para eliminar todas as configurações e informações dos widgets.

No menu **Administrative Controls** pode :

- Definir o intervalo de **Screen Saver** para evitar danificar o ecrã.
- **Create Owner PIN** e definir a **Security Question** para controlar outros perfis.
- Create um novo Profile que pode ser configurado com um conjunto diferente de widgets.
- **Eliminar** um perfil existente.

A partir do widget Profile pode **Sign in to Yahoo!** utilizando a Yahoo! ID.

- Se tiver uma ID da Yahoo!, pode aceder ao seu conteúdo personalizado da Yahoo!® TV Widgets
- Todos os Widgets TV da Yahoo! que estão instalados são automaticamente registados no seu perfil da Yahoo! ID.
- Se não tiver uma conta Yahoo!, visite www.yahoo.com e crie uma.
- Pode não conseguir iniciar sessão com uma ID criada no website da Yahoo num país que não suporte a aplicação Internet@TV.

O widget Profile

Carregar no botão verde.

Pode ver uma breve descrição das opções **Profile Widget**, **Copyright Policy**, **Terms of Service**, e **Privacy Policy**.



Utilizar a Yahoo!® Widget Gallery

Utilize a Yahoo!® Widget Gallery para adicionar mais widgets ao televisor. Veja os Widgets TV disponíveis nas categorias seguintes :

- **Latest Widgets** : Mostra os widgets recentemente atualizados.
- **Yahoo!® Widgets** : Apresenta os widgets disponibilizados pela Yahoo!®.
- **Samsung Widgets** : Apresenta os widgets disponibilizados pela Samsung.
- **Mais Categorias** : Apresenta todos os widgets por categoria.

Para instalar um widget, vá ao ecrã de detalhes, seleccione **Add Widget to My Profile** e carregue no botão **ENTER** . O widget é instalado e fica disponível na ancoragem.

Definições da opção Widget Gallery

Carregue no botão verde.

About Yahoo! Widget Gallery...

Pode ver breves informações sobre **Widget Gallery**, **Copyright Policy**, **Terms of Service**, e **Privacy Policy**.

No menu Definições do programador pode criar o seu próprio widget. Para obter mais informações sobre como criar o seu próprio widget, visite o nosso site para programadores no endereço <http://connectedtv.yahoo.com/>





Utilizar o Yahoo!® Weather Widget

O Yahoo!® Weather Widget fornece-lhe informações actualizadas sobre as suas localizações meteorológicas favoritas. O conteúdo muda de forma dinâmica com as condições meteorológicas.

- Carregue no botão verde do telecomando para visualizar o menu das Settings do Yahoo!® Weather Widget.
- A partir do menu das Settings pode adicionar ou eliminar uma localidade sobre a qual pretende ver as informações meteorológicas.

No menu Settings :

- **Add New City** introduzindo o nome da localidade. Uma vez os resultados apresentados, seleccione a localidade que pretende e carregue no botão **ENTER** .
- **Delete City** seleccionando a localidade que pretende eliminar da lista de localidades. Carregue no botão **ENTER**  e confirme a eliminação.
- Alterar o modo de indicação da temperatura. Pode alterar o modo de indicação da temperatura para Imperial ou Metric. Por exemplo, a opção Imperial mostra a temperatura em Fahrenheit e a opção Metric em Celsius.

Crie um snippet para a localidade favorita.

- Seleccione a localidade na página inicial do Yahoo!® Weather Widget e visualize as informações meteorológicas detalhadas.
- Carregar no botão amarelo.
- Seleccione o menu **Add Snippet** e carregue em **ENTER**  para adicionar a localidade como um snippet.

Delete um snippet de uma localidade.

- Iniciar o snippet.
- Carregar no botão amarelo.
- Seleccionar o menu **Eliminar snippet** e carregue em **ENTER**  para remover o snippet.

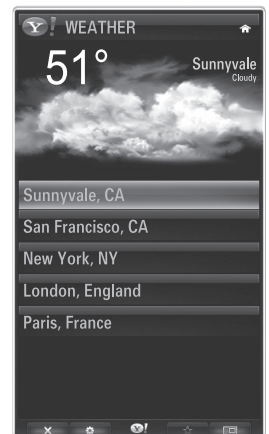

Utilizar o Yahoo!® News Widget

O Yahoo!® News Widget fornece-lhe as últimas manchetes de notícias sobre negócios, entretenimento, política, desporto, destaques e muitas outras categorias.

Selecione uma categoria, selecione uma manchete de acordo com a categoria e visualize de forma dinâmica o sumário de notícias actualizado.



Utilizar o Yahoo!® Flickr Widget

O Flickr Widget pode disponibilizar-lhe o acesso às suas fotografias favoritas de amigos e família enquanto vê televisão. Partilhe as suas fotografias com a sua família no grande ecrã do seu televisor através de uma apresentação de diapositivos.

- Personalize o Flickr Widget registando-se na Yahoo! ID.
- Para obter informações detalhadas sobre os procedimentos de início de sessão, consulte as instruções de 'Utilizar o widget Profile'.
- Para obter mais informações sobre o Flickr, visite <http://www.flickr.com>.

Your Photos apresenta fotografias que registou com o website do Flickr.

■ Para visualizar fotografias do Flickr numa apresentação de diapositivos :

- Selecione uma fotografia em miniatura e carregue no botão **ENTER** para visualizar os detalhes da fotografia.
- Iniciar **apresentação de diapositivos** e carregue no botão **ENTER**.

■ Para controlar a visualização da apresentação de diapositivos :

- Carregue no botão **ENTER** durante a apresentação de diapositivos.
- As miniaturas das fotografias são apresentadas na parte inferior do ecrã.
 - Quando o controlo da apresentação de diapositivos é apresentado, pode utilizar as opções **Pause**, **Play** e **Stop** durante a apresentação.
 - Se seleccionar o menu e carregar em **ENTER**, pode visualizar as informações da fotografia seleccionada.
- O menu **Your Sets** permite-lhe visualizar fotografias que classificou no Flickr.
- O menu **Explore** permite-lhe explorar as fotografias incluídas no website do Flickr. Pode visualizar as fotografias actualizadas diariamente.
- O menu **Mark as Favorite** ou **Remove From Favorite** move as fotografias para o conjunto de fotografias favoritas ou remove as mesmas.
- O menu **Favorite Photos** permite-lhe visualizar fotografias que classificou como favoritas.
- O menu **Your Contacts** permite-lhe visualizar as actualizações efectuadas pela família e pelos amigos.

O menu **Your Groups** permite-lhe seleccionar os seus grupos favoritos do website do Flickr para partilhar e desfrutar fotografias com os utilizadores da comunidade Flickr.

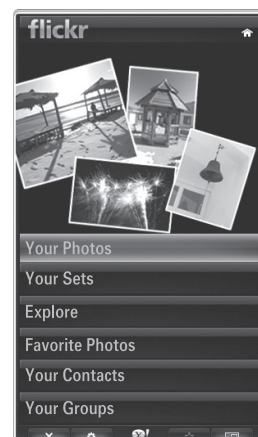

Para configurar as definições do Yahoo!® Flickr Widget carregue no botão verde do telecomando.

- O menu **Time Per Slide** controla a velocidade da apresentação de diapositivos.
- O menu **Repeat** reinicia a apresentação de diapositivos desde o início após a última fotografia ser apresentada.



Utilizar o Yahoo!® Finance Widget

Apresenta informações sobre o mercado bolsista e as últimas notícias da bolsa com o Yahoo!® Finance Widget. Carregue no botão verde para definir as suas acções. Utilize o menu **Add New Symbol** para introduzir o nome de uma acção nova.

- Selecione a acção que pretende adicionar a partir dos resultados da pesquisa, selecione o menu **Adicionar símbolo** e carregue no botão **ENTER** .
 - A acção seleccionada é adicionada à lista **My Stocks**.
- Utilize o menu **Import Symbols From Yahoo!®** para recuperar o portefólio do Yahoo!® Finance.
 - O menu **Merge Symbols** combina os símbolos do Yahoo!® Finance Widget com os símbolos do seu portefólio.
 - O menu **Replace Symbols** elimina os símbolos do Yahoo!® Finance Widget e substitui os mesmos por símbolos do seu portefólio.
- Utilize o menu **Display Format** para modificar a transição da flutuação do preço das acções para **Value** ou **Percentage**.
- Crie um snippet para uma acção favorita.
 - Selecione o símbolo da acção na página inicial do Yahoo!® Weather Widget e visualize as informações financeiras detalhadas.
 - Carregar no botão amarelo.
 - Selecione o menu **Add Snippet** e carregue em **ENTER**  para adicionar a acção como um snippet.
- **Delete** um snippet
 - Inicia o snippet da ancoragem
 - Carregar no botão amarelo.
 - Selecione o menu **Delete Snippet** e carregue em **ENTER**  para remover o snippet.

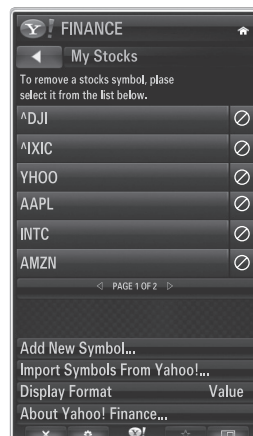

Resolução de problemas da aplicação Internet@TV

Problema	Solução possível
Alguns serviços widget não funcionam.	<ul style="list-style-type: none">• Fale com o fornecedor de serviço.• No widget, carregue no botão verde e obtenha informação sobre contactos ou consulte o website de ajuda para obter informações sobre o fornecedor de serviço widget.• Consulte a página de Ajuda do website.
Alguns conteúdos de widgets são apenas em inglês. Como posso mudar o idioma?	<ul style="list-style-type: none">• O idioma do conteúdo widget pode ser diferente do idioma da interface de utilizador do widget. Depende do fornecedor de serviço.
Após a reposição dos valores predefinidos, o serviço Yahoo Widget não funciona e é apresentada uma mensagem de aviso.	<ul style="list-style-type: none">• Desligue e volte a ligar o televisor após a reposição dos valores predefinidos. Em seguida, reinicie a aplicação Internet@TV.
No widget Flickr, registo-me na minha conta, mas não consigo ver a minha fotografia.	<ul style="list-style-type: none">• Visite o website Yahoo, e active a sua conta Flickr na Yahoo! ID.
No widget Profile, mudei a localidade, mas aparecem as definições anteriores.	<ul style="list-style-type: none">• Desligue e volte a ligar o televisor. Em seguida reinicie a aplicação Internet@TV.• Agora pode desfrutar dos serviços widget suportados na localidade alterada.

Website de ajuda

País	Website
Áustria	www.samsung.com → Produkte → Fernseher → medi@2.0 → Internet@TV
Bélgica	www.samsung.com → Producten → televisies → medi@2.0 → Internet@TV
	www.samsung.com → Produits → téléviseurs → medi@2.0 → Internet@TV
República Checa	www.samsung.com → Produkty → televizory → medi@2.0 → Internet@TV
Dinamarca	www.samsung.com → Produkter → stue & soveværelse → medi@2.0 → Internet@TV
Finlândia	www.samsung.com → Tuotteet → kodinelektronikka → medi@2.0 → Internet@TV
França	www.samsung.com → Produits → télévisions → medi@2.0 → Internet@TV
Alemanha	www.samsung.com → Privatkunden → Fernseher → medi@2.0 → Internet@TV
Grécia	www.samsung.com → Προϊόντα → τηλεοράσεις → medi@2.0 → Internet@TV
Hungria	www.samsung.com → Termékek → televíziók → medi@2.0 → Internet@TV
Irlanda	www.samsung.com → Products → Television → medi@2.0 → Internet@TV
Itália	www.samsung.com → Prodotti → TV → medi@2.0 → Internet@TV
Países Baixos	www.samsung.com → Producten → televisies → medi@2.0 → Internet@TV
Noruega	www.samsung.com → Produkter → hverdagsrom & soverom → medi@2.0 → Internet@TV
Polónia	www.samsung.com → Produkty → telewizory → medi@2.0 → Internet@TV
Portugal	www.samsung.com → Produtos para Consumidores → televisores → medi@2.0 → Internet@TV
Eslováquia	www.samsung.com → Produkty → televizory → medi@2.0 → Internet@TV
Espanha	www.samsung.com → Productos → televisores → medi@2.0 → Internet@TV
Suécia	www.samsung.com → Produkter → vardagsrum & sovrum → medi@2.0 → Internet@TV
Suíça	www.samsung.com → Produits → télévisions → medi@2.0 → Internet@TV
	www.samsung.com → Produkte → Fernseher → medi@2.0 → Internet@TV
Reino Unido	www.samsung.com → Products → Television → medi@2.0 → Internet@TV
Turquia	www.samsung.com → Tüketiciler Ürünleri → televizyon → medi@2.0 → Internet@TV
Estónia	www.samsung.com → Klientidele → Televisoriid → medi@2.0 → Internet@TV
Letónia	www.samsung.com → Klientiem → Televizori → medi@2.0 → Internet@TV
Lituânia	www.samsung.com → Namams → Televizoriai → medi@2.0 → Internet@TV
Rússia	www.samsung.com → Продукты → Телевизоры → medi@2.0 → Internet@TV
Ucrânia	www.samsung.com → Потребительские продукты → телевизоры → medi@2.0 → Internet@TV

☑ O passo pode ser alterado posteriormente.

☑ As ligações podem ser diferentes para países com estatuto especial.

Internet@TV



- ✔ Consoante a região, pode ser suportado apenas o inglês no serviço widget.
- ✔ Se tiver algum problema ao utilizar o serviço widget, contacte o fornecedor de conteúdo. No widget, carregue no botão verde e obtenha informação sobre o contacto ou consulte o website de ajuda para obter informações sobre o fornecedor do serviço widget.
- ✔ Consoante a região, pode ser suportado apenas o inglês no serviço widget.

Introdução à aplicação Internet@TV

O **Internet@TV** disponibiliza serviços widget da SAMSUNG através de uma ligação à rede. Pode alterar os conteúdos do Internet@TV consoante o fornecedor dos conteúdos. Pode aceder a várias informações, como o YouTube, através do serviço **Internet@TV**.

- ✔ Se um determinado tipo de letra de um conteúdo fornecido pelo fornecedor de conteúdos não for suportado pelo televisor, este pode não ser visualizado normalmente.
- ✔ A configuração dos widgets e dos serviços disponibilizados pode diferir consoante o país seleccionado. Após alterar o país, desligue e volte a ligar o televisor. Em seguida, pode utilizar o serviço widget suportado no país seleccionado. Se País estiver definido para Outros, o televisor não consegue reconhecer o seu país. Nesse caso, seleccione-o directamente a partir da lista de países do serviço.
- ✔ Para obter mais informações sobre como configurar o seu país, consulte as instruções em 'Função Plug & Play'.
- ✔ Quando utilizar esta função, o funcionamento pode ser lento ou ter interferências, devido às condições da rede.
- ✔ Antes de utilizar a aplicação **Internet@TV**, configure a rede. Para obter mais informações sobre como configurar a rede, consulte "Configurar a rede".

Quando executar o Internet@TV pela primeira vez, as definições básicas são utilizadas automaticamente. A actualização pode demorar alguns minutos.

1. Carregue no botão **MENU**. Carregue no botão ▲ ou ▼ para seleccionar **Application** e, em seguida, carregue no botão **ENTER** .
2. Carregue no botão ▲ ou ▼ para seleccionar **Internet@TV** e, em seguida, carregue no botão **ENTER** .
 -  Carregue no botão **INTERNET@** do telecomando para ver o menu **Internet@TV**.
3. O **Acordo do utilizador** é apresentado. Seleccione **Agree** para aceitar o acordo.
4. A **Estatística e análise** é apresentada. Seleccione **Agree** para aceitar o acordo.



Configurar a aplicação Internet@TV

Pode verificar e utilizar os menus relativos a **Single Sign On (SSO)**, à gestão do sistema e às propriedades. Carregue no botão ▲ ou ▼ para seleccionar **Setup** e, em seguida, carregue no botão **ENTER** .

□ Single Sign On

Pode utilizar este menu quando criar ou eliminar a conta.

Se utilizar o **Single Sign On**, pode controlar a sua conta, incluindo as informações relativas à conta no site dos conteúdos. Não é necessário um início de sessão adicional.

- ✔ A conta é apenas para o internet@TV.

■ Create Account

Pode criar uma conta e estabelecer a ligação ao site do serviço desejado.

- ✔ Poderá ter até 10 contas.
- ✔ A conta deverá ter até 10 caracteres.
- ✔ Se nenhum serviço necessitar de início de sessão, não é possível criar uma conta.

■ Account Management

- **Service Site**: Pode registar as informações de início de sessão do site do serviço (como o YouTube).
- **Change Password**: Altere a palavra-passe da sua conta.
- **Delete**: Elimine a conta.

- ✔ Se se esquecer da palavra-passe da conta, carregue nos botões do telecomando pela sequência seguinte, que reinicia a aplicação **Internet@TV**: **POWER** (desligar) →  **MUTE** → **9** → **4** → **8** → **POWER** (ligar). Se utilizar esta função, todas as contas são eliminadas.

❑ System Setup

As funções **Ticker Autorun**, **Ticker Duration** podem não ser suportadas, consoante o país.

■ Change the Service Lock password

A palavra-passe predefinida de um televisor novo é '0-0-0-0'.

Caso se esqueça da palavra-passe, carregue nos botões do telecomando pela sequência seguinte, repondo a palavra-passe para '0-0-0-0': **POWER** (desligar) → **MUTE** → **9** → **4** → **8** → **POWER** (ligar).

■ Service Duration

Seleccione esta opção para definir o tempo de duração do serviço antes de ser apresentada a protecção de ecrã.

■ Ticker Autorun → Off / On

Seleccione esta opção para definir o ticker para ser ou não executado automaticamente quando liga o televisor.

■ Ticker Duration

Seleccione esta opção para definir o tempo de duração do serviço antes de ser apresentada a protecção de ecrã.

❑ Properties

Mostra as informações sobre a aplicação Internet@TV.

Pode medir a velocidade do seu serviço Internet TV utilizando a opção **Measuring the speed of the Internet TV service**.

Utilizar o serviço Internet@TV

Num widget que apresente vários menus de categoria, pode ver os conteúdos dos menus de categoria utilizando os botões ◀ e ▶.

■ Início de sessão da conta

1. Carregue no botão vermelho.

2. Seleccione a **User account** desejada e, em seguida, carregue no botão **ENTER** .

3. Introduza a palavra-passe.

Quando iniciar sessão, a conta de utilizador é apresentada no ecrã.

Pelo menos uma ou mais contas devem estar registadas para iniciar sessão. Se pretender criar uma conta, consulte 'Configurar a aplicação Internet@TV'.

■ Utilizar a opção Widget Gallery

Pode utilizar as opções **Run Service**, **Lock**, **Install Service** no widget existente e pode ver a descrição do serviço widget que não está instalado.

Na aplicação **Internet@TV**, pode adicionar e utilizar vários widgets fornecidos pelo fornecedor do serviço. As condições podem variar consoante o fornecedor do serviço.

- **Run Service** : Executa o serviço widget.
- **Lock** : Define o bloqueio do serviço.
- **Install Service** (ou **Delete Service**) : Instala ou elimina o serviço widget.

■ Utilizar o widget YouTube

Pode ver o filme fornecido pelo YouTube.

Se tiver uma conta no YouTube, registre as respectivas informações através da gestão da conta. Em seguida, pode utilizar a categoria Os meus favoritos.

O menu pode ser alterado pelo serviço web.

Podem existir conteúdos inapropriados para crianças. Neste caso, utilize a função **Lock** na aplicação **Widget Gallery**.

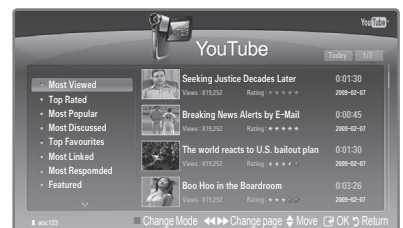

Resolução de problemas da aplicação Internet@TV

Problema	Solução possível
Alguns serviços widget não funcionam.	Consulte o fornecedor do serviço. No widget, carregue no botão verde e obtenha as informações sobre os contactos ou consulte o website de ajuda para obter informações do fornecedor do serviço widget. Consulte a página do website de ajuda.
Qual é a vantagem de um único início de sessão?	Se criar uma conta e registar as suas informações de início de sessão relativas ao serviço desejado, pode aceder a conteúdos pessoais sem necessitar de um início de sessão adicional.
Quando ocorre um erro na rede, não posso utilizar outros menus para além do menu de definição.	Se a ligação à rede não funcionar, o seu serviço pode ser limitado. Porque todos os widgets, excepto o widget de definição (widget Profile, Widget Gallery) necessitam de uma ligação à Internet.
É possível ver filmes para adultos no YouTube?	Geralmente, estes encontram-se excluídos da lista do menu. Mas, se utilizar a função de procura, pode vê-los. Nesse caso, se utilizar a aplicação Widget Gallery, bloqueia o serviço widget.

Website de ajuda

País	Website
Áustria	www.samsung.com → Produkte → Fernseher → medi@2.0 → Internet@TV
Bélgica	www.samsung.com → Producten → televisies → medi@2.0 → Internet@TV
	www.samsung.com → Produits → téléviseurs → medi@2.0 → Internet@TV
República Checa	www.samsung.com → Produkty → televizory → medi@2.0 → Internet@TV
Dinamarca	www.samsung.com → Produkter → stue & soveværelse → medi@2.0 → Internet@TV
Finlândia	www.samsung.com → Tuotteet → kodinelektroniikka → medi@2.0 → Internet@TV
França	www.samsung.com → Produits → télévisions → medi@2.0 → Internet@TV
Alemanha	www.samsung.com → Privatkunden → Fernseher → medi@2.0 → Internet@TV
Grécia	www.samsung.com → Προϊόντα → τηλεοράσεις → medi@2.0 → Internet@TV
Hungria	www.samsung.com → Termékek → televíziók → medi@2.0 → Internet@TV
Irlanda	www.samsung.com → Products → Television → medi@2.0 → Internet@TV
Itália	www.samsung.com → Prodotti → TV → medi@2.0 → Internet@TV
Países Baixos	www.samsung.com → Producten → televisies → medi@2.0 → Internet@TV
Noruega	www.samsung.com → Produkter → hverdagsrom & soverom → medi@2.0 → Internet@TV
Polónia	www.samsung.com → Produkty → telewizory → medi@2.0 → Internet@TV
Portugal	www.samsung.com → Produtos para Consumidores → televisores → medi@2.0 → Internet@TV
Eslováquia	www.samsung.com → Produkty → televizory → medi@2.0 → Internet@TV
Espanha	www.samsung.com → Productos → televisores → medi@2.0 → Internet@TV
Suécia	www.samsung.com → Produkter → vardagsrum & sovrum → medi@2.0 → Internet@TV
Suíça	www.samsung.com → Produits → télévisions → medi@2.0 → Internet@TV
	www.samsung.com → Produkte → Fernseher → medi@2.0 → Internet@TV
Reino Unido	www.samsung.com → Products → Television → medi@2.0 → Internet@TV
Turquia	www.samsung.com → Tüketici Ürünleri → televizyon → medi@2.0 → Internet@TV
Estónia	www.samsung.com → Klientidele → Televiisorid → medi@2.0 → Internet@TV
Letónia	www.samsung.com → Klientiem → Televizori → medi@2.0 → Internet@TV
Lituânia	www.samsung.com → Namams → Televizoriai → medi@2.0 → Internet@TV
Rússia	www.samsung.com → Продукты → Телевизоры → medi@2.0 → Internet@TV
Ucrânia	www.samsung.com → Потребительские продукты → телевизоры → medi@2.0 → Internet@TV

O passo pode ser alterado posteriormente.

As ligações podem ser diferentes para países com estatuto especial.

Centro rede domést.

Centro rede domést.

O Centro rede domést.

O **Centro rede domést.** liga televisores e telemóveis através de uma rede. Pode ver as chamadas recebidas, o conteúdo de mensagens de texto e os compromissos definidos no telemóvel através do televisor utilizando a aplicação **Centro rede domést.**. Além disso, pode reproduzir os conteúdos multimédia guardados no telemóvel, como vídeos, fotografias e música importando-os para o televisor através da rede.

- Se o dispositivo suportar a função DLNA DMC (Digital Media Controller - Controlador multimédia digital), a função Centro rede domést. fica disponível.
- Esta função é necessária para compatibilidade com o telemóvel da Samsung a ser, futuramente, lançado. Para mais informações, vá a www.samsung.com ou contacte-nos através do centro de atendimento da Samsung. Pode ser necessário instalar software adicional no dispositivo móvel. Para obter mais informações, consulte os respectivos manuais do utilizador.

Ligar ao Centro rede domést.

Para obter mais informações sobre as definições de rede, consulte 'Network Setup'.

■ Ligação através de uma rede Wi-Fi Ad-hoc

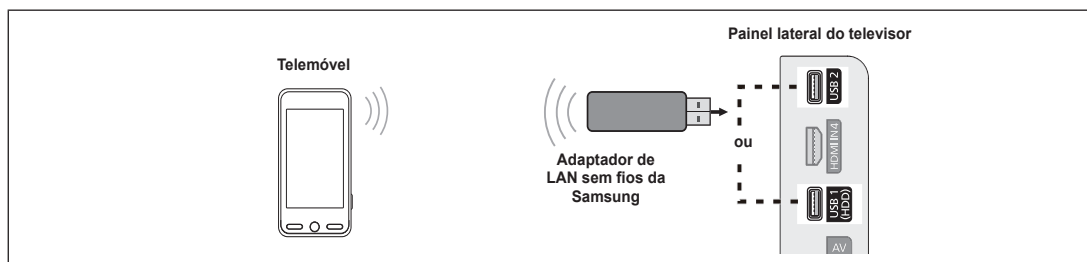

1. Ligue o 'adaptador de LAN sem fios da Samsung' à porta USB1(HDD) ou USB2 do televisor.
2. Para obter mais informações sobre como configurar uma rede Ad-hoc, consulte '**Configurar Rede**'.
 - Para obter mais informações sobre a configuração das definições de rede do telemóvel, consulte o manual do telemóvel.
3. Configure o endereço IP, o SSID e a palavra-passe do telemóvel na opção Definições Ad-hoc do mesmo, utilizando o Nome da Rede (SSID) e a Chave de segurança (palavra-passe) apresentados no televisor.

■ Ligação através de um router IP com/sem fios

1. Ligue a porta LAN do televisor ao router IP com/sem fios utilizando o cabo LAN ou ligue as portas USB1 (HDD) ou USB2 do televisor ao 'adaptador de LAN sem fios da Samsung'.
 - Para obter mais informações sobre os procedimentos de configuração do router com/sem fios e do telemóvel, consulte o manual do dispositivo correspondente.

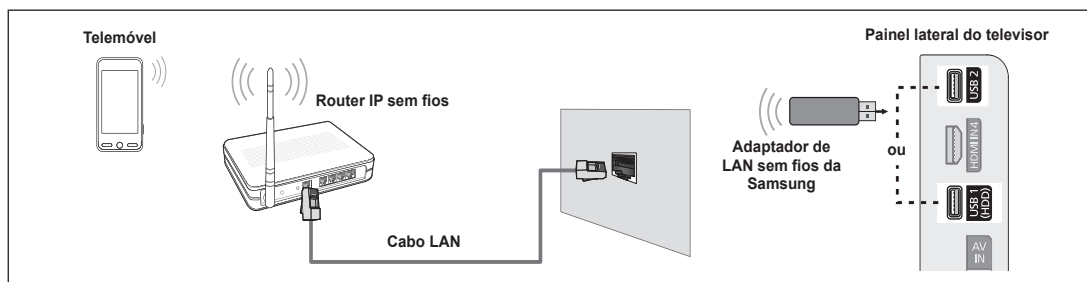
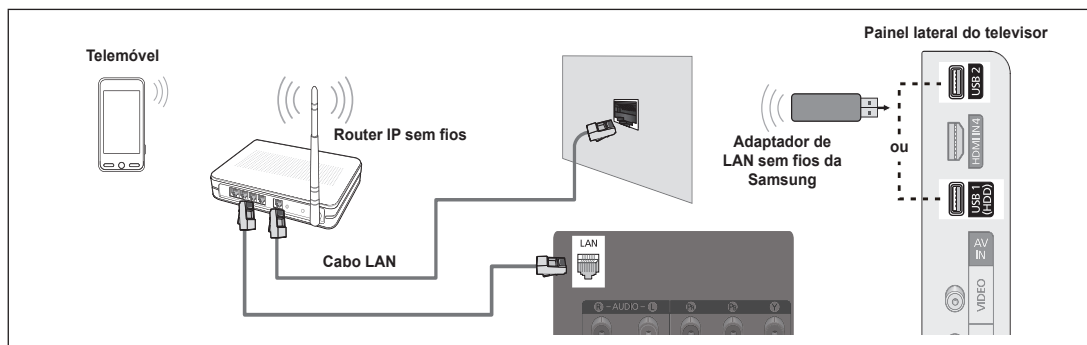

Configurar a aplicação Centro rede domést.

Mensag. / Média

Mostra uma lista de telemóveis que foram configurados com este televisor para utilizar a função Mensag ou Média.

A função Media encontra-se disponível noutros dispositivos móveis que suportem DLNA DMC.

■ Permit.

Autoriza o telemóvel.

■ Recus.

Bloqueia o telemóvel.

■ Elimin.

Elimina o telemóvel da lista.

Esta função elimina apenas o nome da lista. Se o dispositivo móvel eliminado for ligado ou tentar estabelecer uma ligação com o televisor, pode aparecer na lista.

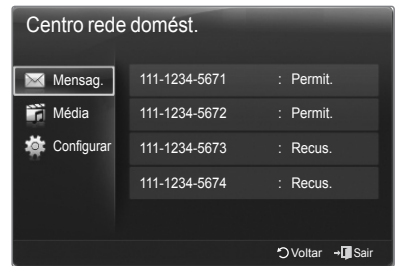

Config.

■ Mensag. → Ligado / Deslig.

Pode determinar se pretende utilizar a função Mensag. (as chamadas recebidas, o conteúdos de mensagens de texto e os compromissos definidos no telemóvel).

■ Média → Ligado / Deslig.

Pode definir se pretende utilizar a função multimédia que reproduz os conteúdos (vídeos, fotografias, música) a partir do telemóvel.

■ Nome de TV

Pode definir o nome do televisor para conseguir encontrar facilmente o televisor no dispositivo móvel.

Se seleccionar **Ent. utiliz.**, pode escrever o nome do televisor com o teclado no ecrã.



Utilizar a função Mensag.

Com esta função, pode visualizar as chamadas recebidas, o conteúdo de mensagens de texto e os compromissos definidos no telemóvel através da janela de alarme enquanto vê televisão.

Para desactivar esta janela de alarme da função **Mensag.** defina **Mensag.** para **Deslig.** na opção **Config.** do **Centro rede domést.**

A janela de alarme aparece durante 20 segundos. Se não carregar em qualquer tecla ou se **Cancelar** estiver seleccionado, aparece até três vezes em intervalos de 5 minutos.

Se seleccionar OK, ou se OK não for seleccionado nas três vezes em que a mensagem aparece, esta é eliminada. A mensagem não é eliminada do telemóvel.

Pode ver a janela de alarme simples enquanto utiliza várias aplicações, como o Media Play, Contents Library, etc. Neste caso, para ver os conteúdos da mensagem, mude para o modo de visualização TV.

Se for apresentada a mensagem de um telemóvel desconhecido, seleccione o telemóvel no item Mensag. do Centro rede domést. e seleccione Recus. para bloquear o telefone.



Visualizar mensagem

Se receber uma nova mensagem de texto (SMS) enquanto vê televisão, aparece a janela de alarme. Se clicar no botão **OK**, o conteúdo da mensagem é apresentado.

Pode configurar as definições de visualização dos conteúdos das mensagens de texto (SMS) no telemóvel. Para obter mais informações sobre os procedimentos, consulte o manual do telemóvel.

Alguns caracteres especiais podem aparecer em branco ou corrompidos.

Alarme de chamada recebida

Se receber uma chamada enquanto vê televisão, aparece a janela de alarme.

Alarme de compromisso

A janela de alarme aparece enquanto vê televisão e mostra os compromissos registados.

Pode configurar as definições de visualização dos conteúdos de compromisso no telemóvel. Para obter mais informações sobre os procedimentos, consulte o manual do telemóvel.

Alguns caracteres especiais podem aparecer em branco ou corrompidos.

Utilizar a função Média

Aparece uma janela de alarme a informar o utilizador de que os conteúdos multimédia (vídeos, fotografias, música) enviados do telemóvel serão apresentados no televisor.

Os conteúdos são reproduzidos automaticamente 3 segundos após a janela de alarme aparecer.

Se carregar no botão **RETURN** ou **EXIT** quando a janela de alarme aparece, os **Conteúdos multimédia** não são reproduzidos.

- Para desactivar a transmissão dos conteúdos multimédia do telemóvel, defina **Média** para **Desligado** em **Configurar do Centro rede domést.**
- Os conteúdos podem não ser reproduzidos no televisor consoante a sua resolução e formato.



Botões de controlo da aplicação Media Play

Botão	Operações
◀▶	<ul style="list-style-type: none">• Move o cursor e selecciona um item.• Enquanto reproduz um ficheiro de filme : Avança ou retrocede no ficheiro de filme.
ENTER	<ul style="list-style-type: none">• Se carregar no botão ENTER durante a reprodução, interrompe a mesma.• Se carregar no botão ENTER durante a pausa, retoma a reprodução.
RETURN	Volta ao menu anterior.
TOOLS	Executa várias funções a partir dos menus Fotografia, Música e Filme.
INFO	Apresenta as informações do ficheiro.
EXIT	Pára o modo Media Play e volta ao modo TV.

- Os botões **ENTER** e **◀ / ▶** podem não funcionar consoante o tipo de conteúdos multimédia.
- Se utilizar o dispositivo móvel, pode controlar a reprodução dos dados multimédia. Para obter mais informações, consulte os respectivos manuais do utilizador.

Recomendações para a utilização

Função de teletexto

A maioria das estações de televisão fornece serviços de informação por escrito através da função de teletexto. A página de índice remissivo do serviço de teletexto fornece informações sobre como utilizar o serviço. Além disso, pode seleccionar várias opções de acordo com os seus requisitos, utilizando os botões do telecomando.

☑ Para que as informações de teletexto sejam apresentadas correctamente, é preciso que a recepção dos canais se processe em boas condições. Caso contrário, podem faltar informações ou podem não aparecer algumas páginas.

1 (sair)

Sair da visualização do teletexto.

2 (índice remissivo)

Botão utilizado para ver a página de índice remissivo (conteúdos) a qualquer momento em que estiver a ver o teletexto.

3 (mostrar)

Botão utilizado para mostrar o texto oculto (respostas a questionários, por exemplo). Para ver o ecrã normal, carregue novamente neste botão.

4 (tamanho)

Carregue neste botão para ver as letras com o dobro do tamanho na metade superior do ecrã. Para ver a metade inferior do ecrã, carregue novamente neste botão. Para ver o ecrã normal, carregue novamente neste botão.

5 (apresentar/combinar teletexto)

Carregue neste botão para activar o modo de teletexto depois de seleccionar o canal que disponibiliza o serviço de teletexto. Carregue duas vezes neste botão para sobrepor o ecrã de transmissão actual ao teletexto.

6 (memorizar)

Botão utilizado para memorizar páginas de teletexto.

7 (página secundária)

Botão utilizado para ver a página secundária disponível.

8 (subir página)

Botão utilizado para ver a página de teletexto seguinte.

9 (descer página)

Botão utilizado para ver a página de teletexto anterior.

10 (modo)

Carregue neste botão para seleccionar o modo de teletexto (LIST/FLOF). Se carregar neste botão no modo LIST, muda para o modo de memorização de lista. No modo de lista de memorização, pode guardar a página de teletexto na lista utilizando o botão (memorizar).

11 (parar)

Botão utilizado para manter o ecrã numa determinada página, se esta estiver ligada a várias páginas secundárias que aparecem automaticamente de forma sequencial. Para continuar, carregue novamente neste botão.

12 (cancelar)

Botão utilizado para ver a emissão enquanto procura uma página.

13 Botões coloridos (vermelho/verde/amarelo/azul)

Se a estação emissora utilizar o sistema FASTEXT, os diferentes tópicos apresentados na página de teletexto aparecem codificados com cores e podem ser seleccionados carregando nas teclas coloridas. Carregue num dos botões que corresponda à cor pretendida. A página inclui outras informações a cores que podem ser seleccionadas da mesma forma. Para ver a página anterior ou a página seguinte, carregue no botão colorido correspondente.

☑ Pode mudar as páginas de teletexto carregando nos botões numéricos do telecomando.

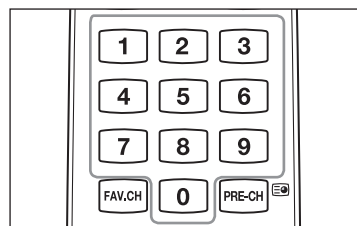
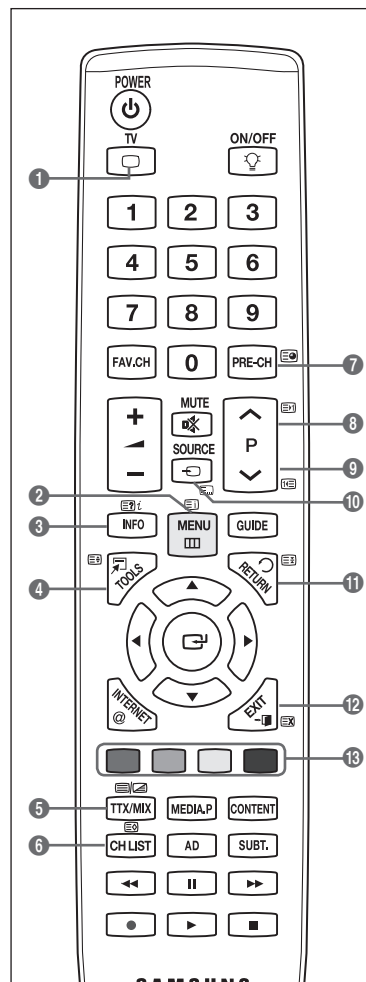

Continua...

As páginas de teletexto estão divididas em seis categorias :

Parte	Conteúdo
A	Número da página seleccionada.
B	Nome da estação emissora.
C	Número da página actual ou indicações da procura.
D	Data e hora.
E	Texto.
F	Informações sobre o estado. Informações FASTEXT.

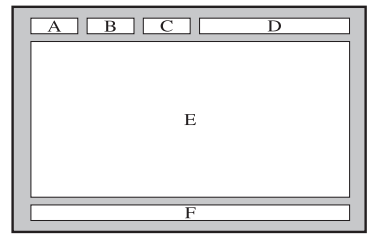

- As informações do teletexto estão, muitas vezes, divididas em várias páginas apresentadas de forma sequencial às quais pode aceder :
 - Introduzindo o número da página
 - Seleccionando um título numa lista
 - Seleccionando um título a cores (sistema FASTEXT)

Carregue no botão TV para sair do teletexto.

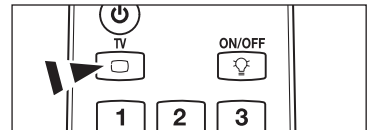

Especificações do kit de montagem na parede

Instale o suporte de montagem na parede numa parede sólida perpendicular ao chão. Quando o fixar a outros materiais de construção, contacte o revendedor mais próximo. Se o instalar no tecto ou numa parede inclinada, este pode cair e provocar ferimentos graves.

Família de produtos	polegadas	Espec. VESA (A * B)	Parafuso padrão	Quantidade
Televisor LCD	19" ~22"	100 * 100	M4	4
	23"~29"	200 * 100		
	30"~40"	200 * 200	M6	
	46"~55"	400 * 400	M8	
	57"~70"	800 * 400		
	80" ~	1400 * 800		
Televisor plasma	42"~ 50"	400 * 400	M8	4
	58"~ 63"	600 * 400		
	70" ~	800 * 400		
	80" ~	1400 * 800		

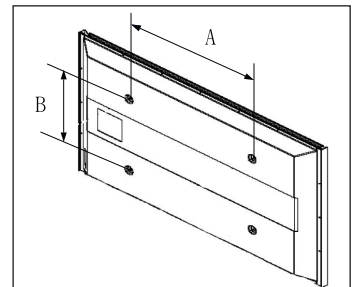

- Fornecemos as medidas padrão para kits de montagem na parede, como mostra a tabela acima.
- Quando adquirir o nosso kit de montagem na parede, são fornecidos um manual de instalação detalhado e todas as peças necessárias para a montagem.
- Não utilize parafusos com uma medida superior à padrão, pois podem danificar o interior do televisor.
- No que se refere aos suportes de montagem na parede que não respeitem as especificações VESA para parafusos padrão, o comprimento dos parafusos pode variar consoante as respectivas especificações.
- Não utilize parafusos que não cumpram as especificações VESA para parafusos padrão. Não aperte demasiado os parafusos, pois pode danificar o produto ou fazê-lo cair, provocando ferimentos. A Samsung não se responsabiliza por este tipo de acidentes.
- A Samsung não se responsabiliza por danos no produto ou ferimentos, no caso de ser utilizado um suporte de montagem na parede que não seja VESA ou de um tipo não especificado, ou se o consumidor não respeitar as instruções de instalação do produto.
- Os nossos modelos de 57" e 63" não estão em conformidade com as especificações VESA. Deste modo, deve utilizar o nosso kit de montagem na parede dedicado para este modelo.
- Não exceda uma inclinação de 15 graus quando montar este televisor.



Não instale o seu kit de montagem na parede enquanto o televisor estiver ligado. Pode provocar ferimentos resultantes de choques eléctricos.

Preparação antes da instalação do suporte de montagem na parede

Caso A. Instalar o suporte de montagem na parede SAMSUNG

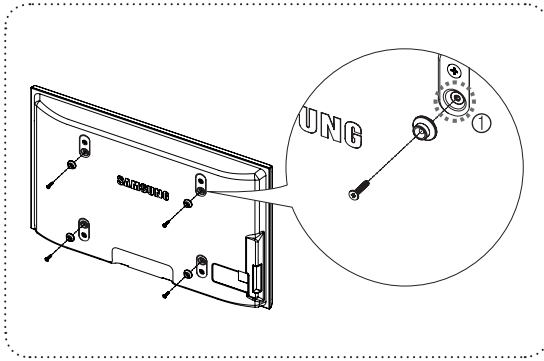

Caso B. Instalar o suporte de montagem na parede de outro fabricante

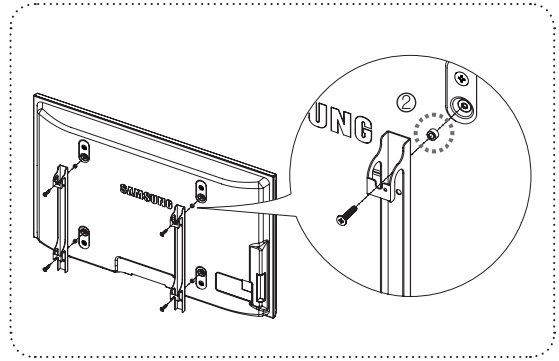

1. Instale o suporte de montagem na parede com um intervalo de torque de 15 kg/cm ou inferior. As peças podem danificar-se se o torque não tiver o intervalo especificado.
2. O kit de acessórios inclui um anel de suporte [2] para instalar um suporte de montagem na parede de outro fabricante num televisor Samsung. (Caso B)
 - Introduza os parafusos no respectivo orifício [1] quando instalar o suporte de montagem na parede.

Como montar a base de suporte

Fixe bem o televisor à base com os parafusos fornecidos.
(A parte exterior do aparelho pode ser diferente da mostrada na imagem.)

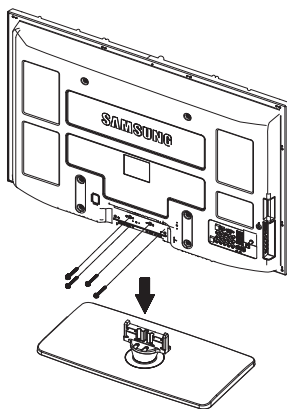

(PS50B650)

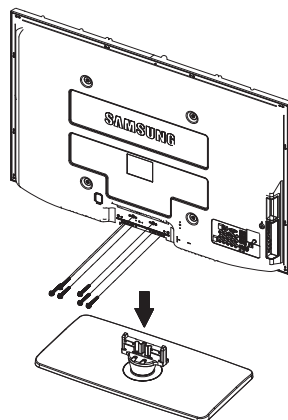

(PS58B680/PS63B680)

Se quiser instalar o televisor na parede, feche a tampa (1) na parte de ligação da base de suporte com dois parafusos para a ocultar.

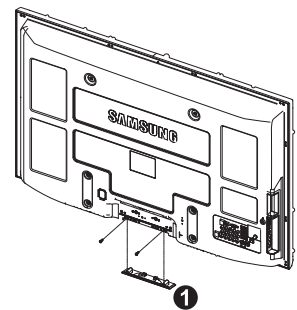

Aviso

Prenda bem o suporte do televisor antes de o mover, porque o suporte pode cair e causar lesões graves.

- O televisor deve ser transportado por duas ou mais pessoas. Nunca deite o televisor no chão, porque pode danificar o ecrã. Mantenha sempre o televisor na vertical.

Fixar o televisor à parede



Se puxar, empurrar ou subir para o televisor pode provocar a queda do mesmo. Em especial, certifique-se de que as crianças não se penduram nem desestabilizam o televisor, o que poderia provocar a queda do mesmo e resultar em acidentes graves ou morte. Siga todas as precauções de segurança fornecidas no folheto de segurança incluído. Para uma maior estabilidade, instale o dispositivo antiqueda por razões de segurança, como descrito em seguida.

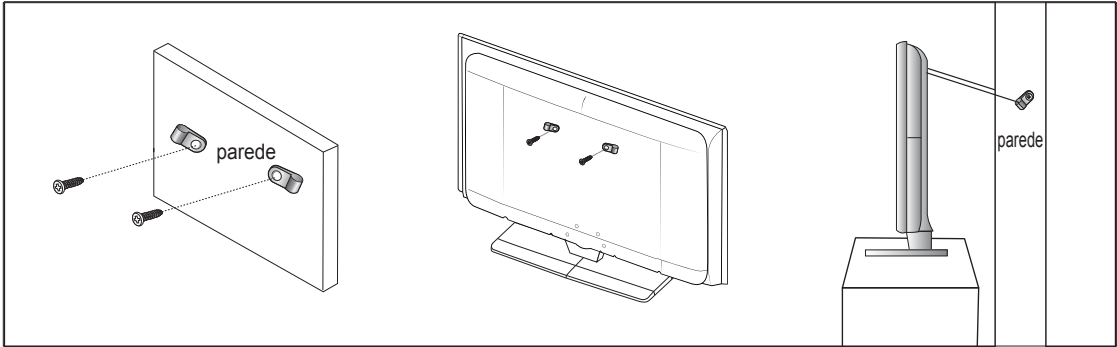

❑ Para evitar a queda do televisor

1. Introduza os parafusos nos grampos e aparafuse-os com firmeza à parede. Verifique se os parafusos foram bem aparafusados à parede.
 - ☑ Pode necessitar de material adicional, tal como uma bucha, consoante o tipo de parede.
 - ☑ Uma vez que os grampos, parafusos e fios necessários não são fornecidos, adquira-os em separado.
2. Retire os parafusos da parte central traseira do televisor, introduza-os nos grampos e, em seguida, aperte novamente os parafusos no televisor.
 - ☑ Os parafusos podem não ser fornecidos com o produto.
3. Ligue os grampos fixados ao televisor e os grampos fixados à parede com um fio forte e, em seguida, aperte bem o fio.
 - ☑ Instale o televisor perto da parede para que este não caia para trás.
 - ☑ É mais seguro ligar o fio de modo a que os grampos fixados à parede estejam ao mesmo nível ou abaixo dos grampos fixados ao televisor.
 - ☑ Desaperte o fio antes de transportar o televisor.
4. Verifique se todas as ligações estão devidamente presas. Verifique regularmente as ligações para evitar qualquer sinal de gasto ou falha. Se tiver alguma dúvida sobre a segurança das suas ligações, contacte um instalador profissional.

Manter um espaço de instalação seguro

Mantenha as distâncias recomendadas, entre o produto e outros objectos (por exemplo, uma parede) para garantir a ventilação adequada. Caso contrário, pode provocar um incêndio ou danificar o produto devido ao aumento de temperatura no interior do mesmo. Instale o produto de modo a que as distâncias recomendadas, assinaladas na figura seguinte, sejam respeitadas.

- ☑ Se utilizar uma base ou suporte para montagem na parede, utilize apenas as peças fornecidas pela Samsung Electronics.
 - O facto de utilizar peças fornecidas por outro fabricante, pode resultar em danos materiais ou ferimentos graves em caso de queda do produto.
 - O facto de utilizar peças fornecidas por outro fabricante, pode resultar em danos materiais ou provocar um incêndio devido ao aumento de temperatura no interior do produto por ventilação inadequada.
- ☑ O aspecto exterior pode ser diferente, dependendo do produto.

■ Se instalar o produto com uma base

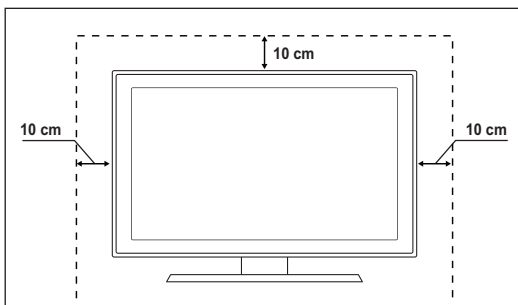

■ Se instalar o produto com um suporte para montagem na parede

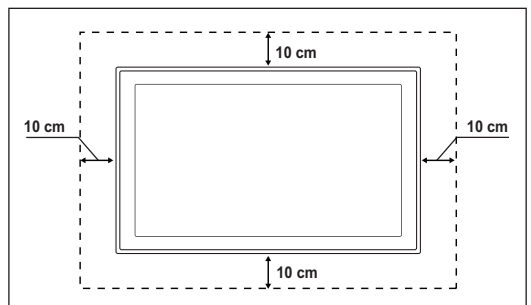

Resolução de problemas

Se tiver alguma dúvida sobre o televisor, consulte primeiro esta lista. Se nenhuma destas sugestões para resolução de problemas se aplicar, consulte o site 'www.samsung.com' e, em seguida, clique em Assistência ou contacte o Centro de atendimento na lista da última página.

A actualização de firmware pode ser a primeira solução possível para os seus problemas.

Problema	Solução possível
Qualidade de imagem	
Primeiro, execute o Teste de imagem para confirmar se o televisor está a apresentar o teste de imagem correctamente. * Vá para MENU → Assistência → Auto-diagnóstico → Teste de Imagem Se a imagem de teste for apresentada correctamente, a imagem de má qualidade pode ser provocada pela fonte ou sinal.	
A imagem do televisor não parece ser de tão boa qualidade como na loja.	<ul style="list-style-type: none">• Se tiver uma caixa de televisão por cabo/set top box analógica, actualize para uma set top box. Utilize cabos HDMI ou de Componente para obter uma qualidade de imagem HD.• Subscritor de cabo/satélite : Tente estações HD (Alta Definição) a partir de canais codificados.• Ligação antena : Tente estações HD após executar a memorização automática <input checked="" type="checkbox"/> Vários canais HD são actualizados a partir de conteúdos SD (Definição standard).• Ajuste a resolução de saída de vídeo da caixa de televisão por cabo/set top box para 1080i ou 720p.
A imagem está distorcida: macro-bloco, pequeno bloco, pontos, pixelização.	<ul style="list-style-type: none">• A compressão de conteúdos de vídeo pode causar uma distorção na imagem, especialmente nas imagens de movimentos rápidos como no desporto e filmes de acção.• Um nível de sinal baixo ou uma má qualidade pode causar distorção de imagem. Isto não é um problema do televisor.
Cor errada ou inexistente com a ligação de Componente.	<ul style="list-style-type: none">• Certifique-se de que os cabos de Componente estão ligados às tomadas correctas. Ligações incorrectas ou soltas podem provocar problemas na cor ou o ecrã pode ficar em branco.
Cor e brilho fracos.	<ul style="list-style-type: none">• Ajuste as opções de Imagem no menu TV (Modo de imagem, Cor, Brilho, Nitidez).• Ajuste a opção Poupança de energia no menu Configurar.• Tente a reposição de imagem para visualizar as definições da imagem. (Vá para MENU → Imagem → Reposição de imagem)
Linha pontilhada na extremidade do ecrã.	<ul style="list-style-type: none">• Se o tamanho da imagem estiver definido para Ajustar ao ecrã, altere para 16:9.• Altere a resolução da caixa de televisão por cabo/set top box.
A imagem é a preto e branco apenas com entrada AV (Composto).	<ul style="list-style-type: none">• Ligue o cabo de vídeo (amarelo) à tomada verde da entrada de componente 1 do televisor.
A imagem fica bloqueada ou distorcida quando muda de canais ou a imagem está atrasada.	<ul style="list-style-type: none">• Se estiver ligado a uma caixa de televisão por cabo, tente reiniciar a caixa de televisão por cabo. (ligue novamente o cabo de CA e espere até que a caixa de televisão por cabo reinicie. Pode demorar até 20 minutos)• Defina a resolução de saída da caixa de televisão por cabo para 1080i ou 720p.
Qualidade do som	
Primeiro, execute o Teste de som para confirmar se o áudio do televisor está a funcionar correctamente. * Vá para MENU → Assistência → Auto-diagnóstico → Teste de som Se o áudio estiver a funcionar correctamente , o problema de som pode ser provocado pela fonte ou sinal.	
Não se ouve som ou o som é demasiado baixo mesmo com o volume no máximo.	<ul style="list-style-type: none">• Verifique o volume do dispositivo (caixa de televisão por cabo/set top box, DVD, Blu-ray, etc.) ligado ao televisor. Em seguida, ajuste o volume do televisor.
A imagem é boa, mas não tem som.	<ul style="list-style-type: none">• Defina a opção Seleccionar Altifalante para Altifalante do televisor no menu do som.• Certifique-se de que os cabos de áudio do dispositivo externo estão ligados às tomadas de entrada de áudio correctas no televisor.• Verifique a opção de saída de áudio do dispositivo ligado. Ex) Pode ser necessário alterar a opção de áudio da caixa de televisão por cabo para HDMI quando tiver o cabo HDMI ligado ao televisor.• Se estiver a utilizar um cabo DVI para HDMI, é necessário um cabo de áudio suplementar.• Desactive a função SRS se definir o volume acima do valor 30.• Remova a ficha da tomada dos auscultadores (se disponível no televisor).
Ruído nos auscultadores.	<ul style="list-style-type: none">• Verifique as ligações dos cabos. Certifique-se de que um cabo de vídeo não está ligado à entrada de áudio.• Para ligações por antena/cabo, verifique a intensidade do sinal. Um nível de sinal baixo pode causar distorção de imagem.

Continua...

Problema	Solução possível
Sem imagem, sem vídeo	
O televisor não liga.	<ul style="list-style-type: none"> • Certifique-se de que o cabo de alimentação CA está ligado correctamente à tomada de parede e ao televisor. • Verifique se a tomada de parede está a funcionar devidamente. • Tente carregar no botão de alimentação no televisor para ter a certeza de que o telecomando está a funcionar correctamente. <p>Se o televisor ligar, o problema pode ser causado pelo telecomando. Para resolver o problema do telecomando, consulte "O telecomando não funciona" abaixo.</p>
O televisor desliga-se automaticamente.	<ul style="list-style-type: none"> • Verifique se o Temporizador está definido para Lig. no menu Configurar. • Se ligar o televisor ao PC, verifique as definições de alimentação do PC. • Certifique-se de que o cabo de alimentação CA está ligado correctamente à tomada de parede e ao televisor. • Se não houver qualquer sinal durante 10 a 15 minutos com a ligação por antena/cabo, o televisor desliga-se.
Sem imagem/vídeo.	<ul style="list-style-type: none"> • Verifique as ligações dos cabos. (remova e ligue novamente todos os cabos do televisor e dispositivos externos) • Defina a saída de vídeo do dispositivo externo (cabo/set top box, DVD, Blu-ray, etc.) para corresponder às ligações de entrada do televisor. Por exemplo, saída do dispositivo externo : HDMI, entrada do televisor : HDMI. • Certifique-se de que o dispositivo está ligado. • Certifique-se de que selecciona a fonte correcta do televisor, carregando no botão SOURCE do telecomando. • Reinicie o dispositivo ao voltar a ligar o cabo de alimentação do dispositivo.
Ligação RF (cabo/antena)	
Impossível receber todos os canais.	<ul style="list-style-type: none"> • Certifique-se de que o cabo de antena está correctamente ligado. • Tente Plug & Play para adicionar canais disponíveis à lista de canais. Vá para MENU → Configurar → Plug & Play e aguarde até que todos os canais disponíveis sejam memorizados. • Verifique se a antena está na posição correcta.
A imagem está distorcida: macro-bloco, pequeno bloco, pontos, pixelização.	<ul style="list-style-type: none"> • A compressão de conteúdos de vídeo pode causar uma distorção na imagem, especialmente nas imagens de movimentos rápidos como no desporto e filmes de acção. • Um nível de sinal baixo pode causar distorção de imagem. Isto não é um problema do televisor.
Ligação ao PC	
Mensagem "Modo não suportado".	<ul style="list-style-type: none"> • Defina a resolução de saída e frequência do computador para que corresponda às resoluções suportadas pelo televisor.
O computador é sempre apresentado na lista de fontes mesmo que não esteja ligado.	<ul style="list-style-type: none"> • Isto é normal; o computador é sempre apresentado na lista de fontes mesmo que um computador não esteja ligado.
O vídeo está a funcionar correctamente, mas não há áudio com ligação HDMI.	<ul style="list-style-type: none"> • Verifique as definições da saída de áudio no seu computador.
Ligação de rede	
Falha de ligação da rede sem fios.	<ul style="list-style-type: none"> • É necessária uma chave anticópia USB sem fios da Samsung para utilizar a rede sem fios. • Certifique-se de que a opção Tipo de rede está definida para Sem fios. • O televisor deve estar ligado a um router IP sem fios.
Outros	
A imagem não é apresentada em ecrã inteiro. 	<ul style="list-style-type: none"> • Serão apresentadas barras pretas em ambos os lados nos canais HD sempre que forem apresentados conteúdos SD (4:3) actualizados. • Serão apresentadas barras pretas na parte superior e inferior dos filmes que tenham um formato diferente do seu televisor. • Ajuste a opção de tamanho da imagem no seu dispositivo externo ou televisor para ecrã inteiro.
O telecomando não funciona.	<ul style="list-style-type: none"> • Substitua as pilhas do telecomando com a polaridade correcta (+ -). • Limpe a janela de transmissão localizada na parte superior do telecomando. • Tente apontar o telecomando directamente para o televisor a uma distância de 1,5 m a 1,8 m.

Problema	Solução possível
O televisor plasma está a emitir um zumbido.	<ul style="list-style-type: none"> Normalmente, os televisores plasma emitem um ligeiro zumbido. Isto é normal. Este ruído deve-se às cargas eléctricas que são utilizadas para criar as imagens no ecrã. Se o zumbido for muito forte, a definição do brilho do televisor pode estar demasiado elevada. Tente reduzir a definição do brilho. Também pode surgir um zumbido forte, se a parte traseira do televisor plasma estiver demasiado perto de uma parede ou de qualquer outra superfície dura. Tente igualmente redireccionar os cabos de ligação. Uma montagem incorrecta na parede pode provocar ruído excessivo.
Problemas de retenção de imagem (Queimadura)	<ul style="list-style-type: none"> Para minimizar a possibilidade de queimadura de ecrã, este aparelho está equipado com tecnologia de redução de queimadura de ecrã. A tecnologia Pixel Shift permite-lhe regular o movimento da imagem para cima/baixo (Linha vertical) e lateralmente (Ponto horizontal).
Não é possível controlar o volume nem ligar/desligar o televisor com o telecomando da caixa de televisão por cabo/set top box.	<ul style="list-style-type: none"> Programe o telecomando da caixa de televisão por cabo/set top box para funcionar com o televisor. Consulte o manual do utilizador do dispositivo por cabo/satélite para identificar o código do televisor SAMSUNG.
Mensagem "Modo não suportado".	<ul style="list-style-type: none"> Verifique a resolução suportada pelo televisor e ajuste a resolução de saída do dispositivo externo em conformidade. Consulte as definições de resolução neste manual.
Impossível desligar o Efeito de luz no painel frontal (por baixo do logótipo da SAMSUNG)	<ul style="list-style-type: none"> Ajuste a opção de efeito de luz no menu configurar. As opções são : Deslig., Modo Standby lig., Em visualização e Sempre. A função Efeito de luz não está disponível em todos os modelos.
Cheiro a plástico proveniente do televisor.	<ul style="list-style-type: none"> Este cheiro é normal e dissipa-se com o passar do tempo.
A intensidade do sinal do televisor está indisponível no menu de Teste de Auto-diagnóstico.	<ul style="list-style-type: none"> Esta função encontra-se apenas disponível para canais digitais com uma ligação de antena (RF/coaxial).
O televisor está inclinado para a esquerda ou para a direita.	<ul style="list-style-type: none"> Remova a base do suporte do televisor e monte novamente.
Não é possível montar a base do suporte.	<ul style="list-style-type: none"> Certifique-se de que o televisor se encontra sobre uma superfície plana. Se não conseguir retirar os parafusos do televisor, utilize uma chave de parafusos magnetizada.
O menu do canal está a cinzento (indisponível).	<ul style="list-style-type: none"> O menu Canal está apenas disponível quando a fonte de TV está seleccionada.
Perde as suas definições após 30 minutos ou sempre que o televisor for desligado.	<ul style="list-style-type: none"> Se o televisor estiver no modo Demo Loja, as definições de áudio e imagem são repostas a cada 30 minutos. Altere o modo Demo Loja para Uso Doméstico no procedimento Plug & Play. Carregue no botão SOURCE para seleccionar o modo TV, vá para MENU → Configurar → Plug & Play → ENTER
Perda descontínua de áudio ou vídeo.	<ul style="list-style-type: none"> Verifique as ligações dos cabos e ligue novamente. Este problema pode ser devido à utilização de cabos excessivamente rígidos ou finos. Certifique-se de que os cabos são suficientemente flexíveis para uma utilização a longo prazo. Para montagem na parede, recomenda-se a utilização de cabos com conectores de 90 graus.
Pode ver pequenas partículas se olhar de perto para a extremidade da moldura em volta do ecrã do televisor.	<ul style="list-style-type: none"> Faz parte do design do produto e não constitui um defeito.
O menu PIP não está disponível.	<ul style="list-style-type: none"> A funcionalidade PIP está apenas disponível quando visualizar uma fonte HDMI, PC ou componentes.
'Sinal codificado' ou 'Sem sinal/Sinal fraco' com CAM CARD(CI/CI+)	<ul style="list-style-type: none"> Verifique se o CAM tem o CI(CI+) Card colocado na ranhura da interface comum. É normal, o televisor utiliza a função OTA (Over The Air) para actualizar o firmware transferido enquanto vê televisão.
Problema de imagem/som frequente.	<ul style="list-style-type: none"> Verifique e altere o sinal/fonte.

☑ Algumas das imagens e funções acima assinaladas estão disponíveis apenas em modelos específicos.

Especificações

As descrições e características incluídas neste folheto destinam-se apenas a fins informativos e estão sujeitas a alterações sem aviso prévio.

Nome do modelo	PS50B650	PS58B680	PS63B680
Tamanho do ecrã (na diagonal)	50 polegadas	58 polegadas	63 polegadas
Resolução do PC (ótima)	1920 x 1080 @ 60 Hz	1920 x 1080 @ 60 Hz	1920 x 1080 @ 60 Hz
Som (saída)	10 W x 2	15 W x 2	15 W x 2
Dimensões (W x H x D)			
Corpo	1240 x 756 x 74 mm	1401 x 848 x 74 mm	1531 x 932 x 74 mm
Com base	1240 x 817 x 290 mm	1401 x 917 x 335 mm	1531 x 957 x 390 mm
Peso do			
Corpo	33 kg	39 kg	53 kg
Com base	38 kg	46 kg	61 kg
Considerações ambientais			
Temperatura de funcionamento	50 °F to 104 °F (10 °C to 40 °C)		
Humidade de funcionamento	10% to 80%, sem condensação		
Temperatura de armazenamento	-4 °F to 113 °F (-20 °C to 45 °C)		
Humidade de armazenamento	5% to 95%, sem condensação		

- Trata-se de um aparelho digital de classe B.
- O design e as especificações estão sujeitos a alterações sem aviso prévio.
- Para obter informações sobre a fonte de alimentação e o consumo de energia, consulte a etiqueta colada ao produto.

Navodila za uporabnike

■ Zadrževanje slike na zaslonu

Na plazma monitorju ne prikazujte mirujoče slike (kot je video igra ali pri povezavi zaslona PDP z računalnikom) dlje kot 2 uri, saj lahko to povzroči zadrževanje slike na zaslonu. Tako zadrževanje slike se imenuje tudi "ožig zaslona". Da bi se izognili takemu zadrževanju slike, pri prikazovanju mirujoče slike zmanjšajte stopnjo svetlosti in kontrasta zaslona.

■ Višina

Zaslon PDP lahko normalno deluje na nadmorski višini pod 2000 m. Ne uporabljajte ga na nadmorski višini nad 2000 m, saj lahko pride do motenj v delovanju.

■ Segrevanje zgornjega dela televizorja PDP

Zgornji del izdelka se lahko pri dolgotrajni uporabi zelo segreje, ker se toplota iz izdelka odvaja skozi odprtino v zgornjem delu. To je običajno in ni posledica okvare ali napake na izdelku. Vseeno pa morate otrokom preprečiti dotikanje zgornjega dela izdelka.

■ Izdelek 'prasketa'.

Televizor se pri prilagajanju okolju (na primer temperaturi in vlažnosti zraka) lahko razširja ali krči in ob tem 'prasketa'. To je običajno in ni posledica napake na izdelku.

■ Poškodovane pike

Na zaslonu PDP je od 2.360.000 (slika visoke ločljivosti) do 6.221.000 (slika polne visoke ločljivosti) slikovnih pik, ki so izdelane z zelo napredno tehnologijo. Kljub temu je lahko na zaslonu nekaj svetlih ali temnih slikovnih pik. Te svetlobne pike ne bodo vplivale na delovanje izdelka.

■ Televizorja ne uporabljajte pri temperaturah pod 5 °C (41 F)

■ Če je na zaslonu PDP predolgo prikazana mirujoča slika, ga to lahko trajno poškoduje.



Dolgotrajno gledanje televizorja LCD v formatu slike 4:3 lahko na levi in desni strani ter na sredini zaslona povzroči sledi okvirja zaradi različnega svetlobnega oddajanja na zaslonu. Predvajanje DVD-ja ali uporaba igralne konzole ima lahko podobne učinke. Garancija ne zajema poškodb, ki so nastale na tak način.

■ Zakasnele slike na zaslonu.

Če je na zaslonu dlje časa prikazana mirujoča računalniška slika ali slika iz video igrice, to lahko povzroči delni prikaz zakasnele slike. Ta učinek preprečite tako, da ob prikazu mirujočih slik zmanjšate 'svetlost' in 'kontrast'.

■ Garancija

- Garancija ne zajema škode, ki jo povzroči zadrževanje slike.
- Garancija ne zajema poškodb zaradi vžgane slike.

■ Namestitvev

Za namestitvev izdelka v okolju z veliko prahu, visoko ali nizko temperaturo, visoko vlažnostjo, kemičnimi snovmi ali v okoljih, kjer neprestano deluje (na primer letališče, železniška postaja), se obrnite na pooblaščen servisni center. Če tega ne storite, lahko pride do resne poškodbe naprave.

Obvestilo o digitalni televiziji

1. Funkcije, ki so povezane z digitalnim televizijskim signalom (DVB), so na voljo samo v državah/na območjih, kjer se oddajajo digitalni prizemni signali (MPEG2 IN MPEG4 AVC), ali kjer je mogoč dostop do združljive storitve kableske televizije DVB-C (MPEG2 in MPEG4 AAC). Pri lokalnem trgovcu preverite, ali imate dostop do signala DVB-T ali DVB-C.
2. DVB-T je standard DVB evropskega konzorcija za oddajanje digitalne prizemne televizije, DVB-C pa je standard za oddajanje digitalne televizije prek kabla. V tej specifikaciji pa niso vključene nekatere funkcije, kot so EPG (elektronski programski vodnik), VOD (video na zahtevo) itd. Torej zaenkrat še niso podprte.
3. Čeprav je televizor v skladu z najnovejšima standardoma DVB-T in DVB-C [avgust 2008], ni mogoče jamčiti združljivosti s prihodnjimi sistemi digitalne prizemne televizije in digitalne kableske televizij.
4. Nekateri ponudniki kableske televizije morda takšno storitev dodatno zaračunavajo in se boste zato morda morali strinjati z določbami in pogoji njihovega poslovanja.
5. V nekaterih državah ali regijah nekatere funkcije digitalne televizije morda niso na voljo in digitalna kableska televizija morda ne bo delovala pravilno pri vseh ponudnikih.
6. Za dodatne informacije se obrnite na lokalni Samsungov center za pomoč strankam.

Obrnite se na SAMSUNG WORLDWIDE

Če imate kakršno koli vprašanje ali komentar glede Samsungovih izdelkov, se obrnite na center SAMSUNG za pomoč strankam. (Za več informacij si oglejte hrbtno platnico.)

- Slike in ilustracije v tem uporabniškem priročniku so samo za referenco. Dejanski izdelek je lahko videti drugačen. Zasnova in specifikacije izdelka se lahko spremenijo brez obvestila z namenom izboljšave delovanja izdelka.

Vsebina

Priključitev in priprava televizorja

■ Pregled delov	4
■ Uporaba stojala	4
■ Združitev kablov	4
■ Ogled nadzorne plošče	5
■ Ogled plošče s priključki	6
■ Daljinski upravljalnik	8
■ Vstavljanje baterij v daljinski upravljalnik	8
■ Uporaba gumbov za osvetlitev daljinskega upravljalnika	9
■ Vkllop in izklop	9
■ Preklop televizorja v stanje pripravljenosti	9
■ Ogled prikaza	9
■ Ogled menijev	10
■ Uporaba gumba TOOLS	10
■ Funkcija Plug & Play	10

Upravljanje kanalov

■ Shranjevanje kanalov	11
■ Upravljanje kanalov	13

Upravljanje slike

■ Spreminjanje slikovnih nastavitv	15
■ Nastavitev televizorja z računalnikom	18
■ Računalniški zaslon	19

Nadzor zvoka

■ Spreminjanje zvočnega standarda	20
■ Izбира zvočnega načina	21

Opis funkcij

■ Nastavitev časa	22
■ Konfiguriranje menija Setup	23
■ Ogled slike v sliki (PIP)	25

Podprti / Vhod

■ Podprti program	26
■ Seznam virov / urejanje imena	27

Omrežna

■ Omrežna povezava	28
■ Nastavitev omrežja	30

Predvajanje predstavnosti

■ Priključitev naprave USB	33
■ Uporaba funkcije predvajanja predstavnosti	34
■ Urejanje seznama fotografij / glasbe / filmov	35
■ Meni z možnostmi za seznam fotografij / filmov / glasbe	36
■ Meni z možnostmi za diaproyekcije / predvajanje glasbe / predvajanje filmov	37
■ Ogled fotografije ali diaproyekcije	38
■ Predvajanje glasbe	39
■ Predvajanje filmske datoteke	40
■ Uporaba menija nastavitve	41

Predvajanje predstavnosti DLNA

■ Nastavitev omrežja DLNA	42
■ Namestitev aplikacije DLNA	42
■ Uporaba aplikacije DLNA	43
■ Uporaba funkcije DLNA	44

Anynet*

■ Povezava naprav, ki podpirajo Anynet*	45
■ Nastavitev sistema Anynet* Anynet*	46
■ Preklapljanje med napravami, ki podpirajo Anynet*	46
■ Snemanje	47
■ Poslušanje prek sprejemnika	48
■ Odpravljanje težav s funkcijo Anynet*	48

Knjižnica vsebin

■ Aktiviranje knjižnice vsebin	49
■ Uporaba možnosti knjižnice vsebin	50

Internet@TV

■ Uvod v Internet@TV	51
■ Urejanje delčkov v sidrišču	53
■ Uporaba gradnika profila	53
■ Uporaba galerije gradnikov Yahoo!®	54
■ Uporaba gradnika informacij o vremenu Yahoo!®	54
■ Uporaba gradnika novic Yahoo!®	55
■ Uporaba gradnika storitve Flickr Yahoo!®	55
■ Uporaba gradnika finančnih informacij Yahoo!®	56
■ Odpravljanje težav s storitvijo internet@TV	56
■ Spletno mesto s pomočjo	57

Internet@TV

■ Uvod v Internet@TV	58
■ Nastavitev Internet@TV	58
■ Uporaba storitve Internet@TV	59
■ Odpravljanje težav s storitvijo internet@TV	60
■ Spletno mesto s pomočjo	60

Središče domačega omrežja

■ Središče domačega omrežja	61
■ Nastavitev središča domačega omrežja	62
■ Uporaba funkcije sporočil	62
■ Uporaba funkcije predstavnosti	63

Priporočila za uporabo

■ Funkcija teleteksta	64
■ Specifikacije opreme za pritrditev na steno (VESA)	65
■ Priprava na namestitev opreme za pritrditev na steno	66
■ Navodila za sestavljanje stojala	66
■ Pritrditev televizorja na steno	67
■ Zaščita prostora za namestitev	67
■ Odpravljanje težav	68
■ Specifikacije	71



Simbol



Pritisnite



Opomba



Gumb na dotik



TOOLS

Priključitev in priprava televizorja

Pregled delov



Feritni obroč

Feritni obroči ščitijo kable pred motnjami.

Ko želite povezati kabel, odprite feritni obroč in ga namestite okoli kabla blizu vtiča, kot je prikazano na sliki.

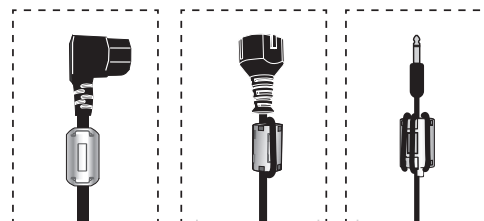

(samo PS58B680T6P/
PS63B680)

Uporaba stojala



PDP naj nosita vsaj dve osebi. PDP-ja nikoli ne postavite tako, da je zaslon obrnjen navzdol, ker lahko tako poškodujete zaslon. PDP naj bo vedno pokonci.



PDP je mogoče obračati v levo ali v desno pod kotom 20 stopinj.

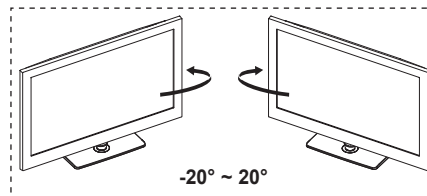

Združitev kablov

Kable ovijte z dralom za kable, tako da jih ni mogoče videti skozi prozorno stojalo.

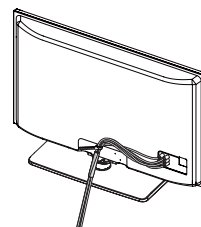

Ogled nadzorne plošče

(PS50B650)

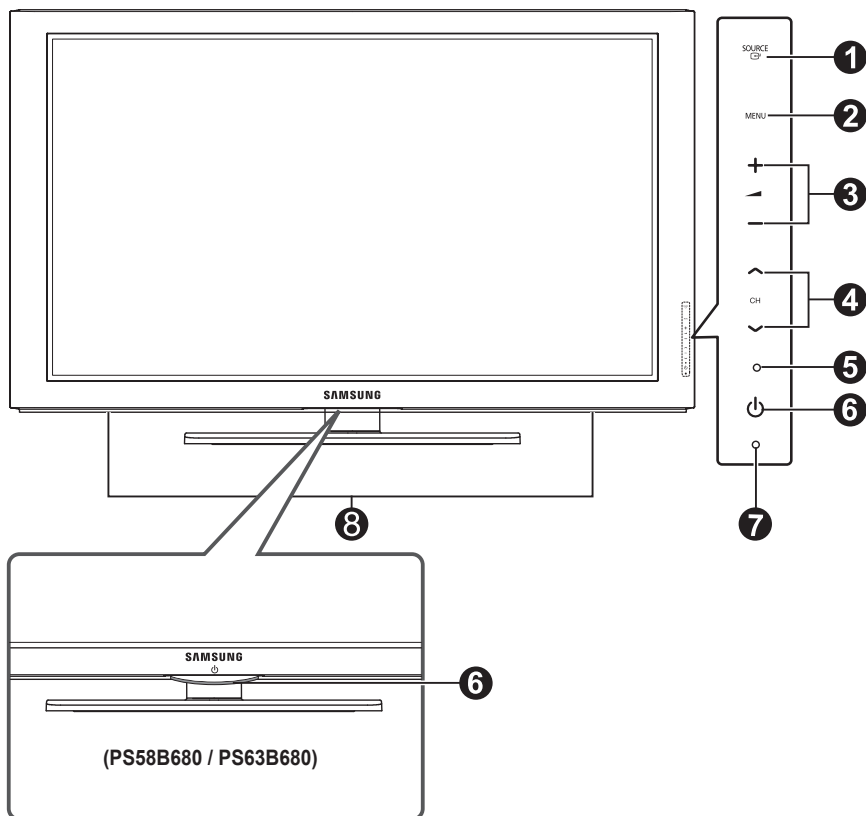

Barva in oblika izdelka sta odvisni od modela.

Gumbi na sprednji plošči.

Za upravljanje se dotaknite posameznega gumba.

1 SOURCE

Za preklapljanje med vsemi razpoložljivimi vhodnimi viri (TV, Ext1, Ext2, AV, Component, PC, HDMI1, HDMI2/DVI, HDMI3, HDMI4, USB).

Na meniju na zaslonu ta gumb uporabljajte kot gumb ENTER na daljinskem upravljalniku.

2 MENU

Pritisnite za ogled menija na zaslonu s funkcijami televizorja.

3 +

Pritisnite za znižanje ali zvišanje glasnosti. Na meniju na zaslonu uporabljajte gumba + – kot uporabljate gumba ◀ in ▶ na daljinskem upravljalniku.

4 CH

Pritisnite za menjavo kanalov. Na meniju na zaslonu uporabljajte gumb CH , kot uporabljate gumba ▲ in ▼ na daljinskem upravljalniku. Z gumbom CH vklopite televizor brez uporabe daljinskega upravljalnika.

5 INDIKATOR NAPAJANJA

Utripa in se izklopi, ko je napajanje vklopljeno, in začne svetiti v stanju pripravljenosti.

6 (POWER)

Pritisnite za vklop in izklop televizorja.

7 SENZOR DALJINSKEGA UPRAVLJALNIKA

Daljinski upravljalnik usmerite proti tej točki na televizorju.

8 ZVOČNIKA

Ogled plošče s priključki

TV Zadnja plošča

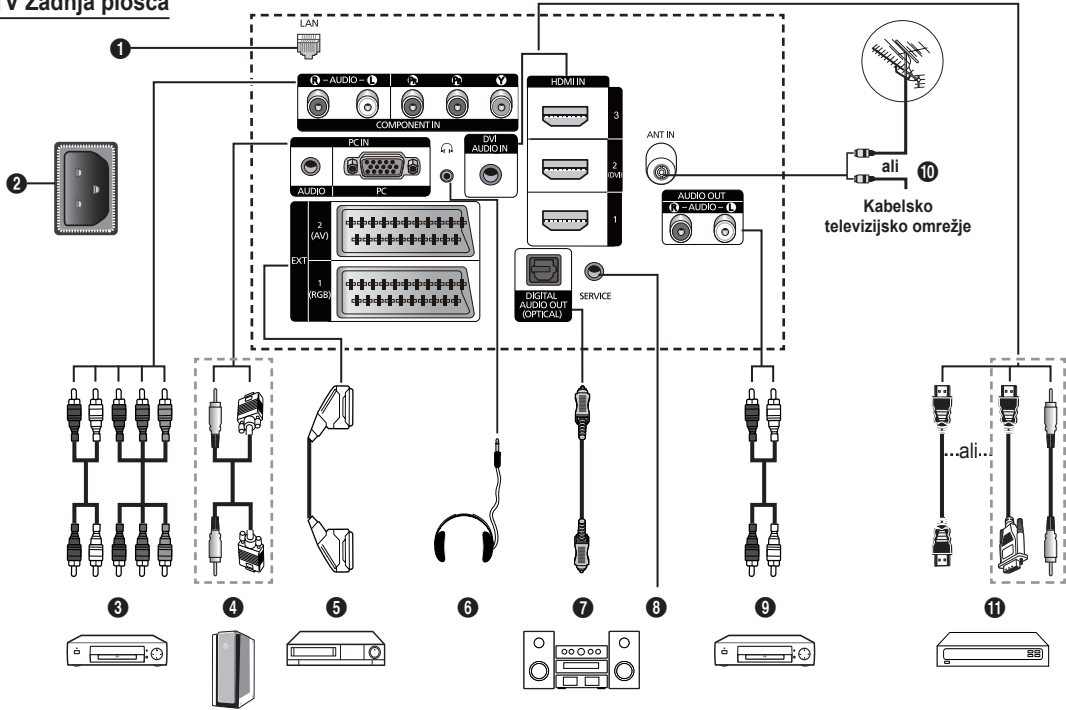

Barva in oblika izdelka sta odvisni od modela.

Kadarkoli na televizor priključite avdio ali video sistem, zagotovite, da so vsi elementi izklopljeni.

Ko priključujete zunanjo napravo, mora biti barva priključka enaka barvi kabla.

1 LAN

Na ta vrata povežite kabel LAN, da se povežete z omrežjem.

2 POWER IN

Priklopite priloženi napajalni kabel.

3 COMPONENT IN

AVDIO (AUDIO L/R) in video (Y / P_B / P_R) vhodi za komponento.

4 PC IN (AUDIO / PC)

Za povezavo z vtičnico za video in avdio izhod na računalniku.

5 EXT 1, EXT 2

Vhodi oziroma izhodi za zunanje naprave, kot so videorekorder, predvajalnik DVD, video igralna naprava ali predvajalnik video plošč.

V načinu zunanje naprave izhod digitalne televizije podpira samo video in avdio MPEG SD.

V načinu zunanje naprave Game mode ni na voljo.

Specifikacije za vhod/izhod

Spojnik	Vhod			Izhod
	Video	Avdio(L/R)	RGB	Video + Avdio(L/R)
EXT 1	✓	✓	✓	Na voljo je samo izhod televizorja ali DTV.
EXT 2	✓	✓		Izhod lahko izberete.

6 SLUŠALKE

Na televizor lahko priključite slušalke, da televizijski program, ki ga gledate, ne bi motil ostalih oseb v prostoru.

Daljša uporaba slušalk pri večji glasnosti lahko poškoduje sluh

7 DIGITAL AUDIO OUT (OPTICAL)

Za povezavo z digitalno avdio komponento.

8 SERVICE

Spojnik za servis.

9 AUDIO OUT(AUDIO R/L)

Zvočne signale RCA iz televizorja priklopite na zunanji vir, na primer avdio sistem.

10 ANT IN

Koaksialni spojnik 75 Ω za anteno / kabelsko omrežje.

11 HDMI IN 1, 2(DVI), 3

Za povezavo HDMI-ja s HDMI-jem ne potrebujete dodatne avdio povezave.

- Če uporabljate kabel HDMI/DVI, uporabite vtičnico HDMI IN 2(DVI).

Kaj je HDMI?

- **Večpredstavnostni vmesnik z visoko razločljivostjo** omogoča prenos digitalnih video podatkov z visoko razločljivostjo in večkanalni digitalni avdio.

- Spojnik HDMI/DVI podpira povezavo DVI do razširjene naprave z ustreznim kablom (ni priložen). HDMI in DVI se razlikujeta v tem, da je naprava HDMI manjša, da ima vgrajeno funkcijo kodiranja HDCP (zaščita pred kopiranjem za širokopasovno digitalno vsebino) in da podpira večkanalni digitalni avdio.

DVI AUDIO IN

Avdio izhodi DVI za zunanje naprave

Podprti modeli za HDMI/DVI in komponento

	480i	480p	576i	576p	720p	1080i	1080p
HDMI/DVI 50Hz	X	X	X	O	O	O	O
HDMI/DVI 60Hz	X	O	X	X	O	O	O
Komponento	O	O	O	O	O	O	O

TV Stranska plošča

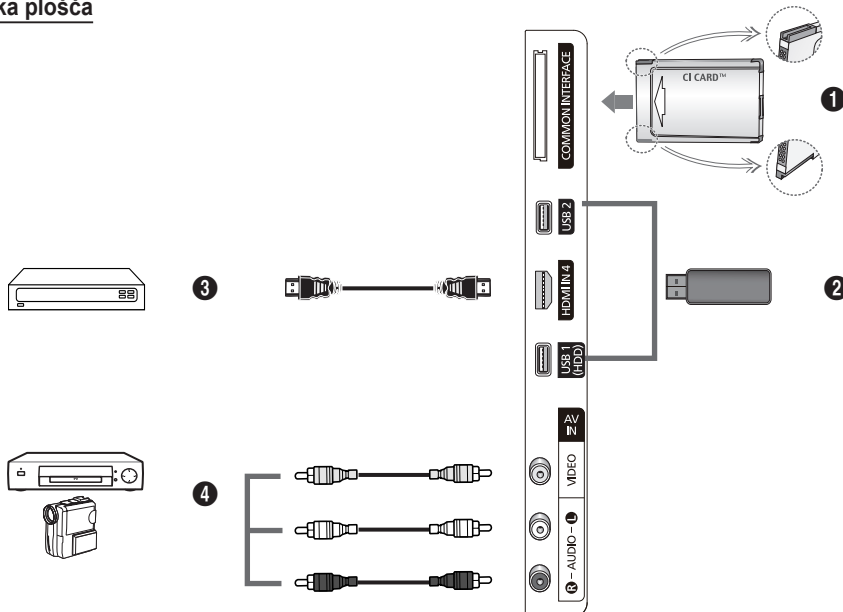

☑ Barva in oblika izdelka sta odvisni od modela.

1 Reža **COMMON INTERFACE**

V režo vstavite CI(CI+) (Common Interface) kartico za splošni vmesnik. (oglejte si stran 23)

- Če pri nekaterih kanalih ni vstavljen **CI(CI+) kartico** za splošni vmesnik, se na zaslonu prikaže sporočilo **Scrambled Signal**.
- V 2–3 minutah se prikažejo informacije o združitvi, tj. telefonska številka, CI(CI+) kartico ID, za splošni vmesnik, ID gostitelja, in druge informacije. Če se prikaže sporočilo o napaki, se obrnite na ponudnika storitev.
- Ko je konfiguracija informacij o kanalih končana, se prikaže sporočilo **Updating Completed**, kar pomeni, da je seznam kanalov posodobljen.
- Pri nekaterih modelih se ob vstavitvi kartice za splošni vmesnik prikaže poziv za geslo za **Parental Lock**.
- Pri nekaterih modelih se pri programih za odrasle (18 let in več) poziv za geslo prikaže tudi, če je možnost **Parental Lock** nastavljena na **Allow All**.

- ☑ CI(CI+)-Kartico za splošni vmesnik vstavite v smeri, ki je označena na njej.
- ☑ Kartica za splošni vmesnik (CI+) ni podprta v nekaterih državah, regijah in pri nekaterih oddajnih postajah. Preverite pri pooblaščenem prodajalcu.
- ☑ Funkcija CI+ je na voljo samo pri modelu PS*****P. Če ste naleteli na težave, se obrnite na ponudnika storitev.

2 **USB 1(HDD), USB 2**

Za ogled foto datotek (JPEG) in predvajanje zvočnih datotek (MP3) in filmskih datotek priključite napravo za množično shranjevanje USB. Z omrežjem SAMSUNG se lahko povežete brezžično. Vtičnica USB 1 se uporablja tudi kot vtičnica HDD. HDD (trdi disk) je naprava, ki shranjuje digitalno šifrirane podatke.

3 **HDMI IN 4**

Za povezavo z vtičnico HDMI naprave z izhodom HDMI.

4 **AV IN (VIDEO, AUDIO L/R)**

Video in avdio vhodi za zunanje naprave, kot sta videokamera ali videorekorder.

Daljinski upravljalnik

Daljinski upravljalnik lahko uporabljate do oddaljenosti približno 7 m od televizorja.

Na delovanje daljinskega upravljalnika lahko vpliva močna svetloba.

- | | |
|--|--|
| <ul style="list-style-type: none"> 1 Gumb POWER (za vklop in izklop televizorja). 2 Neposredna izbira načina televizorja. 3 Številski gumbi za neposreden dostop do kanalov. 4 Pritisnite za preklop na priljubljene kanale. 5 Začasen izklop zvoka. 6 Zvišanje znižanje glasnosti 7 Izbira razpoložljivih virov. 8 Za ogled informacije o trenutnem programu. 9 Za hitro izbiro pogosto uporabljenih funkcij. 10 Za izbiro elementov menija na zaslonu in spreminjanje vrednosti menija. 11 Ta funkcija omogoča gledanje televizije Internet@TV. 12 Te gumbes uporabite za Channel list, Media Play, in Internet@TV, itd. 14 Za prikaz seznamov kanalov na zaslonu. 15 Te gumbes uporabite za Channel list, Media Play in Anynet+, itd. 16 Pritisnite za osvetlitev gumbov na daljinskem upravljalniku. Ta funkcija je priročna ponoči in v temnem prostoru. (Če je gumb osvetlitve ON/OFF () na daljinskem upravljalniku vklopljen, se čas uporabe baterije skrajša.) 17 Prejšnji kanal. 18 Naslednji prejšnji kana 19 Prikaz glavnega menija na zaslonu. 20 Prikaz elektronskega programskega vodnika (EPG). | <ul style="list-style-type: none"> 21 Za vrnitev na prejšnji meni. 22 Za izhod iz menija na zaslonu. 23 Ta funkcija omogoča ogled predstavnosti. 24 Ta funkcija omogoča ogled možnosti Content Library. 25 Prikaz digitalnih podnapisov. 26 Izbira zvočnega opisa. |
|--|--|

Funkcije teleteksta

- | | |
|--|--|
| <ul style="list-style-type: none"> 2 Izhod iz teleteksta (odvisno od modela) 7 Izbira načina teleteksta (LIST/FLOF) 8 Prikaz teleteksta 9 Velikost teleteksta 12 Izbira teme Fastext 18 Prikaz teleteksta/hkraten prikaz teleteksta in televizijskega programa 14 Shranjevanje teleteksta 17 Podstran teleteksta 18 P :naslednja stran teleteksta
P :prejšnja stran teleteksta 19 Kazalo teleteksta 21 Zadržanje strani teleteksta 22 Preklic teleteksta | <ul style="list-style-type: none"> 16 17 18 19 20 21 22 23 24 25 26 |
|--|--|

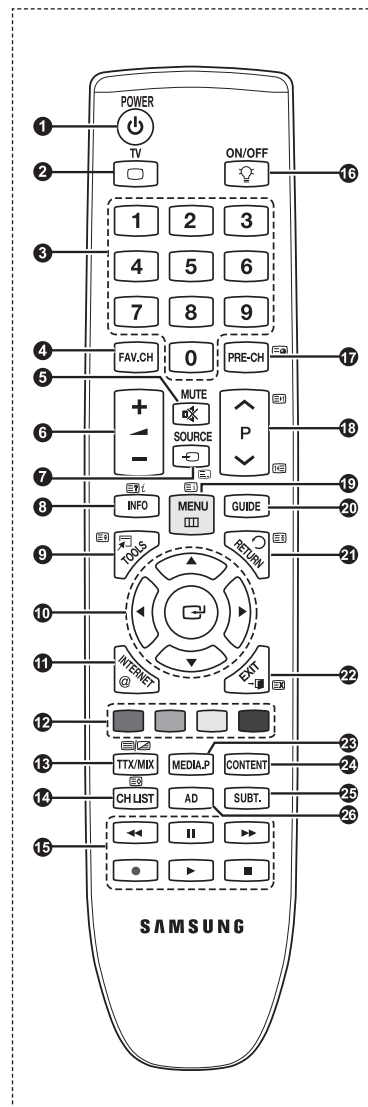

Vstavljanje baterij v daljinski upravljalnik

1. Odprite pokrovček na hrbtni strani daljinskega upravljalnika, kot je prikazano na sliki.
2. Vstavite dve bateriji AAA.
 - Poskrbite, da sta pola '+' in '-' baterije usmerjena skladno s prikazom v predelu za baterije.
3. Zaprite pokrov.
 - Če daljinskega upravljalnika ne boste uporabljali dalj časa, odstranite baterije in jih shranite na hladnem in suhem mestu.

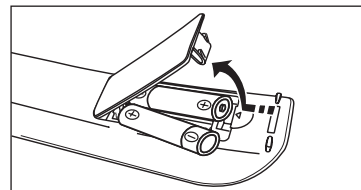

Če daljinski upravljalnik ne deluje, preverite naslednje

1. Ali je televizor vklopljen?
2. Ali so poli baterij 'plus' in 'minus' zamenjani?
3. Ali sta bateriji prazni?
4. Ali je prišlo do izpada napajanja oziroma je napajalni kabel izključen?
5. Ali je v bližini posebna fluorescentna luč ali neonska tabla?

Uporaba gumbov za osvetlitev daljinskega upravljalnika

To funkcijo uporabite v temnem okolju in ko ne morete jasno videti gumbov na daljinskem upravljalniku.

1. Pritisnite gumb osvetlitve **ON/OFF** (☼).
 - Ko ga nastavite na **ON**, se za trenutek vklopi osvetlitev gumba.
 - Če pritisnete gumb na daljinskem upravljalniku, ko je upravljalnik vklopljen, se za trenutek vklopi osvetlitev gumba.

Vklop in izklop

Kabel za napajanje se nahaja na hrbtni strani televizorja.

1. Napajalni kabel priključite na ustrezno vtičnico.
 - Indikator stanja pripravljenosti na televizorju začne svetiti.
2. Pritisnite gumb **POWER** (⏻) na televizorju.
 - Televizor lahko vklopite tudi tako, da pritisnete gumb **POWER** (⏻) ali TV na daljinskem upravljalniku.
 - Znova je izbran program, ki ste ga gledali nazadnje.
3. Pritisnite številski gumb (0–9) ali gumb za kanal navzgor/navzdol (▲ / ▼) na daljinskem upravljalniku ali pa gumb ▲ CH▼ na televizorju.
 - Ob prvem vklopu televizorja boste pozvani, da izberete jezik, v katerem naj bodo prikazani meniji.
4. Za izklop televizorja znova pritisnite gumb **POWER** (⏻).

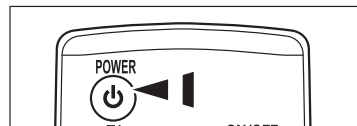

Preklop televizorja v stanje pripravljenosti

Televizor lahko preklopite v stanje pripravljenosti in s tem zmanjšate porabo energije. Stanje pripravljenosti je uporabno, če želite začasno prekiniti gledanje (na primer med jedjo).

1. Pritisnite gumb **POWER** (⏻) na daljinskem upravljalniku.
 - Zaslon se izklopi in na televizorju začne svetiti rdeči indikator stanja pripravljenosti.
2. Za ponoven vklop televizorja enostavno znova pritisnite gumb **POWER** (⏻), številске gumbе (0~9), gumb TV ali gumb za kanal navzgor/navzdol (▲ / ▼).
 - Televizorja ne puščajte v stanju pripravljenosti dlje časa (na primer, ko greste na dopust). Priporočamo tudi, da izključite napajanje in anteno.

Ogled prikaza

Prikaz označuje trenutni kanal in stanje določenih zvočnih in slikovnih nastavitvev.

- Za ogled informacij pritisnite gumb **INFO**.

Pritisnite gumb **INFO** na daljinskem upravljalniku. Na televizorju se bodo prikazali kanal, vrsta zvoka in stanje določenih slikovnih in zvočnih nastavitvev.

- ▲, ▼: Za ogled drugih informacij o kanalu. Če se želite pomakniti na trenutno izbran kanal, pritisnite gumb **ENTER** (↵).
- ◀, ▶: Ogledate si lahko informacije o željeni oddaji na trenutnem kanalu.
- Znova pritisnite gumb **INFO** ali počakajte približno 10 sekund, da prikaz samodejno izgine.

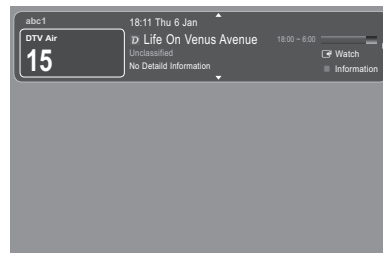

Ogled menijev

1. Ko je vklopljeno napajanje, pritisnite gumb **MENU**. Na zaslonu se prikaže glavni meni. Na levi strani menija so ikone: **Picture, Sound, Channel, Setup, Input, Application, Support**.
2. Za izbiro ene od ikon pritisnite gumb ▲ ali ▼. Za dostop do podmenija ikone pritisnite gumb **ENTER**.
3. Za izhod pritisnite gumb **EXIT**.
 - Meniji na zaslonu izginejo z zaslonu po približno eni minuti.

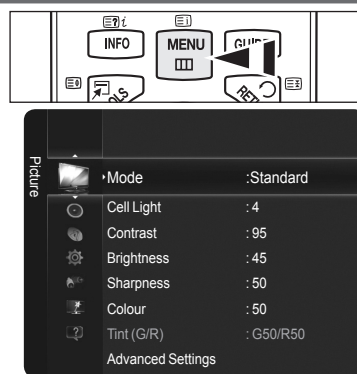

Uporaba gumba TOOLS

Gumb **TOOLS** lahko uporabljate za hitro in preprosto izbiro funkcij, ki jih pogosto uporabljate. Meni **Tools** se spreminja glede na uporabljeni način zunanje vhoda.

1. Pritisnite gumb **TOOLS**. Prikazal se bo meni **Tools**.
2. S pritiskanjem gumba ▲ ali ▼ izberite meni, nato pritisnite gumb **ENTER**.
3. Pritiskajte gumba ▲ / ▼ / ◀ / ▶ / **ENTER**, da prikazete, spremenite ali uporabite izbrane elemente. Za podrobnejši opis posameznih funkcij si oglejte ustrezne strani.

- Anynet+ (HDMI-CEC), oglejte si 46. stran
- Picture Size, oglejte si 16. stran
- Picture Mode, oglejte si 15. stran
- Sound Mode, oglejte si 20. stran
- Sleep Timer, oglejte si 22. stran
- SRS TS HD, oglejte si 20. stran
- Energy Saving, oglejte si 24. stran
- Dual I II, oglejte si 21. stran
- Add to Favourite (ali Delete from Favourite), oglejte si 14. stran
- PIP, oglejte si 25. stran
- Auto Adjustment, oglejte si 18. stran

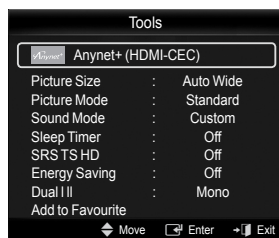





Funkcija Plug & Play

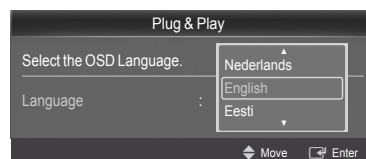

Pri prvem vklopu televizorja se samodejno prikažejo osnovne nastavitve.

- Ohranjevalnik zaslona se aktivira, če medtem ko je zagnan Plug & Play, več kot 1 minuto ne pritisnete nobenega gumba na daljinskem upravljalniku.
 - Ohranjevalnik zaslona se aktivira, če več kot 15 minut ni signala.
 - Če pri nastavitvi države pomotoma izberete napačno, so lahko znaki na zaslonu narobe prikazani.
1. Pritisnite gumb **POWER** na daljinskem upravljalniku. Samodejno se prikaže meni **Select Language the OSD**. Pritisnite gumb **ENTER**. S pritiskanjem gumba ▲ ali ▼ izberite ustrezen jezik. Za potrditev izbire pritisnite gumb **ENTER**.
 2. S pritiskanjem gumba ◀ ali ▶ izberite **Store Demo** ali **Home Use** in nato pritisnite gumb **ENTER**.
 - Priporočamo, da televizor nastavite na način **Home Use**, saj to zagotavlja najboljšo sliko v domačem okolju.
 - Način Store Demo** je namenjen samo uporabi v trgovinah.
 - Če je naprava po pomoti nastavljena na način **Store Demo** in se želite vrniti v način **Home Use** (Standard): na televizorju pritisnite gumb za glasnost. Ko je na zaslonu prikaz glasnosti, pritisnite gumb **MENU** na televizorju in ga držite 5 sekund.
 3. Pritisnite gumb **ENTER**. S pritiskanjem gumba ▲ ali ▼ izberite ustrezno državo. Za potrditev izbire pritisnite gumb **ENTER**.
 - Ko uporabnik izbere državo v meniju **Country**, se pri nekaterih modelih prikaže dodatna možnost za nastavitve številke PIN.
 - Ko vnašate številko PIN, **0-0-0-0** ni na voljo.
 4. Pritisnite gumb ▲ ali ▼, da shranite kanale izbrane povezave, in pritisnite gumb **ENTER**.
 - **Air** : Signal običajne antene.
 - **Cable** : Signal kableske antene.



5. S pritiskanjem gumba ▲ ali ▼ izberite vir antene, ki ga želite shraniti. Pritisnite gumb **ENTER** , da izberete Start.
 - **Digital & Analogue** : Digitalni in analogni kanali. channels.
 - **Digital** : Digitalni kanali.
 - **Analogue** : Analogni kanali. Iskanje kanalov se bo samodejno začelo in končalo.
 Za podrobnejši opis izbire načina Cable si oglejte poglavje, oglejte si stran 11.
6. Prikaže se sporočilo **Set the Clock Mode**. Pritisnite gumb **ENTER** . S pritiskanjem gumba ▲ ali ▼ izberite **Auto** in nato Pritisnite gumb **ENTER** .
 - Če izberete **Manual**, se prikaže **Set current date and time**. (Za podrobnejši opis možnosti Manual si oglejte poglavje, oglejte si stran 22)
 - Če ste prejeli digitalni signal, se bo čas samodejno nastavil.
7. Prikažejo se kratka navodila **How to get the best performance from your new HDTV**. Pritisnite gumb **ENTER** .
 - Ta meni je razpoložljivi **HD Connection Guide** v meniju **Support**.
 - Za pomik na prejšnjo ali naslednjo stran pritisnite gumb ◀ / ▶.
8. Prikaže se sporočilo **Enjoy your TV**.
 - Za takojšnje gledanje televizije izberite **Watch TV**.
 - Če si želite ogledati možnost **See Product Guide**, pritisnite gumb **ENTER** .

Za ponastavitev te funkcije ...

1. Za prikaz menija pritisnite gumb **MENU**. S pritiskanjem gumba ▲ ali ▼ izberite **Setup** in nato pritisnite gumb **ENTER** .
2. Znova pritisnite gumb **ENTER** , da izberete **Plug & Play**.
3. Vnesite 4-mestno kodo PIN. Privzeta koda PIN novega televizorja je '0-0-0-0'.
 - Če želite kodo PIN (Personal Identification Number) spremeniti, oglejte si stran 24.
 - Funkcija **Plug & Play** je na voljo samo v načinu **TV**.

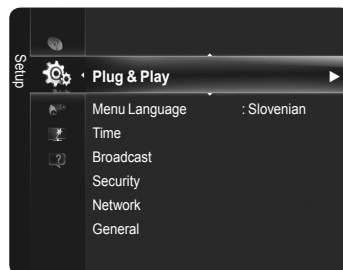

Upravljanje kanalov

Shranjevanje kanalov



- Country**
 - Digital Channel** : Za spreminjanje države digitalnih kanalov.
 - Analogue Channel** : Za spreminjanje države analognih kanalov.
 - Prikaže se zaslon za vnos kode PIN. Vnesite 4-mestno kodo PIN.
- Auto Store**

Poišče vse kanale aktivnih televizijskih postaj (odvisno od države) in jih shrani v pomnilnik televizorja.

Televizor nastavite tako, da shrani kanale izbrane povezave.

 - **Air** : Signal običajne antene.
 - **Cable** : Signal kableske antene.

Izberete lahko vir antene za shranjevanje.

 - **Digital & Analogue** : Digitalni in analogni kanali.
 - **Digital** : Digitalni kanali.
 - **Analogue** : Analogni kanali. Če izberete **Cable**,
 - **Search Mode** : Za prikaz načina iskanja. (**Quick**)
 - **Network ID** : Za prikaz identifikacijske kode omrežja.
 - **Frequency** : Za prikaz frekvence kanala.
 - **Modulation** : Za prikaz razpoložljivih vrednosti modulacije.
 - **Symbol Rate** : Za prikaz razpoložljivih simbolnih hitrosti.
 - **Search Mode** : Za prikaz načina iskanja. (**Full, Network**)
 - **Start Frequency** : Za prikaz začetnih frekvenčnih vrednosti.
 - **End Frequency** : Za prikaz končnih frekvenčnih vrednosti.
 - **Modulation** : Za prikaz razpoložljivih vrednosti modulacije.
 - **Symbol Rate** : Za prikaz razpoložljivih simbolnih hitrosti. Če želite ustaviti izvajanje funkcije **Auto Store**, pritisnite gumb **ENTER** . Prikaže se sporočilo **Stop Auto Store?**. S pritiskanjem gumba ◀ ali ▶ izberite Yes in nato pritisnite gumb **ENTER** .

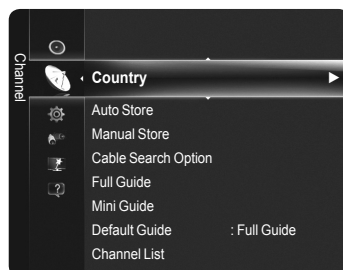

□ Manual Store

Za ročno iskanje kanala in shranjevanje le-tega v pomnilnik televizorja.

■ Digital Channel (Digital)

Digitalni kanal je na voljo samo v načinu DTV.

- **Channel** : S pritiskanjem gumba ▲, ▼ ali številskimi gumbi (0~9) nastavite številko kanala.
- **Frequency** : S številskimi gumbi (0~9) nastavite frekvenco.
- **Bandwidth** : S pritiskanjem gumba ▲ ali ▼ nastavite pasovno širino.

Ko se iskanje dokonča, so posodobljeni kanali na seznamu kanalov.

■ Analogue Channel

Za ročno shranjevanje analognih kanalov.

- **Programme** (Številka programa, ki naj bo dodeljena kanalu) : S pritiskanjem gumba ▲, ▼ ali številskimi gumbi (0~9) nastavite številko programa.
- **Colour System** → **Auto / PAL / SECAM / NTSC 4.43** : S pritiskanjem gumba ▲ ali ▼ nastavite vrednost barvnega sistema.
- **Sound System** → **BG / DK / I / L** : S pritiskanjem gumba ▲ ali ▼ nastavite vrednost zvočnega sistema.
- **Channel** (če poznate številko kanala za shranjevanje) : S pritiskanjem gumba ▲ ali ▼ izberite **C** (običajna antena) ali **S** (kabelski kanal). S pritiskanjem gumba ► in nato s pritiskanjem gumbov ▲, ▼ ali številskih gumbov (0~9) izberite želeno številko.
 - Če ni zvoka ali le-ta ni normalen, znova izberite želeni zvočni standard.
- **Search** (če shranite kanal in z njim povezano številko programa) : Za začetek iskanja pritisnite gumb ▲ ali ▼. Kanalnik pregleda frekvenčni razpon, dokler se na zaslonu ne prikaže prvi kanal ali izbrani kanal.
- **Store** (če shranite kanal in z njim povezano številko programa) : Nastavite na **OK** s pritiskom gumba **ENTER** .

Kanalni način

- **C** (način običajne antene) : Kanal lahko izberete z vnosom določene številke za posamezno oddajno postajo v tem načinu.
- **S** (način kabelskega kanala) : Kanal lahko izberete z vnosom določene številke za vsak kabelski kanal v tem načinu.

□ Cable Search Option

Za iskanje kabelskega omrežja lahko nastavite dodatne možnosti iskanja, kot sta frekvenca in hitrost simbola. (Odvisno od države).

- **Freq.Start** : Za prikaz začetnih frekvenčnih vrednosti.
- **Freq.Stop** : Za prikaz končnih frekvenčnih vrednosti.
- **Modulation** : Za prikaz razpoložljivih vrednosti modulacije.
- **Symbol Rate** : Za prikaz razpoložljivih simbolnih hitrosti.

Če je vrednost **Freq.Start** večja kot **Freq.Stop**, se prikaže opozorilo.

□ Full Guide / Mini Guide

Informacije EPG (elektronski programski vodnik) posredujejo izdajatelji televizijskega programa. Informacije o programu so lahko zastarele ali jih ni, kar je posledica oddajanja informacij določene televizijske postaje. Zaslonski seznam se bo dinamično posodobil takoj, ko bodo na voljo nove informacije.

- **Full Guide** : Informacije o programu so prikazane za eno uro. Prikazane so informacije o dveh urah programa, po katerih se lahko pomikate naprej ali nazaj glede na čas.
- **Mini Guide** : Informacije o posameznih oddajah so prikazane v ločenih vrsticah na zaslonu mini vodnika trenutnega kanala, od trenutne oddaje navzgor, glede na vrstni red začetka oddaj.

□ Default Guide

■ Mini Guide / Full Guide

Odločite se lahko, ali želite prikazati **mini vodnik** ali **celotni vodnik**, potem ko pritisnete gumb **GUIDE** na daljinskem upravljalniku.

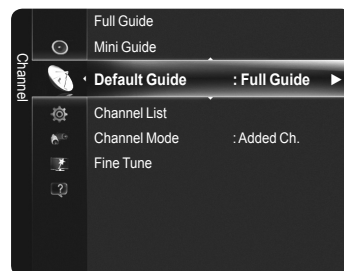

Meni vodnika lahko prikazate tudi enostavno s pritiskom gumba **GUIDE**.

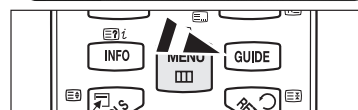

se nadaljuje ...

Uporaba možnosti Full / Mini Guide

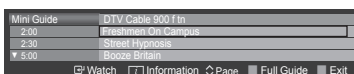
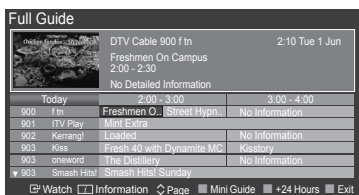

	Z gumbi ▲/▼/◀/▶/ENTER izberite program.
RDEČI	Preklapljanje med možnostma Full Guide in Mini Guide .
ZELENI	Full Guide : Za hiter pomik nazaj (-24 hours).
RUMENI	Full Guide : Za hiter pomik naprej (+24 hours).
MODRA	Izhod iz vodnika.
INFO	Gumb INFO za podrobne informacije.

Channel Mode

Če pritisnete gumb **P** (▲/▼), preklopite med kanali, ki so na izbranem seznamu kanalov.

- **Added Ch.** : Preklop med kanali, ki so na seznamu shranjenih kanalov.
- **Favourite Ch.** : Preklop med kanali, ki so na seznamu priljubljenih kanalov.

Fine Tune (samo analogni kanali)

Če je sprejem jasen, fina naravnava kanala ni potrebna, ker se samodejno izvede med iskanjem in shranjevanjem. Če je signal šibak ali popačen, boste kanal mogoče morali ročno fino naravnati.

- Shranjeni fino naravnani kanali so označeni z zvezdico * na desni strani številke kanala na traku s kanalom.
- Če fino naravnane kanala ne shranite v pomnilnik, se prilagoditve ne shranijo.
- Če želite ponastaviti fino naravnavo, izberite **Reset** s pritiskanjem gumba ▼ in nato pritisnite gumb **ENTER**.

Upravljanje kanalov

S tem menijem lahko dodate / izbrisate ali nastavite priljubljene kanale in uporabljate programski vodnik za digitalno oddajano vsebino.

- Izberite kanal na zaslonu **All Channels**, **Added Channels**, **Favourites** ali **Programmed** s pritiskom gumbov ▲ ali ▼ in **ENTER**. Nato lahko gledate izbrani kanal.

- **All Channels** : Prikaz vseh trenutno razpoložljivih kanalov.
- **Added Channels** : Prikaz vseh dodanih kanalov.
- **Favourites** : Prikaz vseh priljubljenih kanalov.
- **Programmed** : Prikaz trenutno rezerviranih oddaj.

- Za prikaz seznama kanalov pritisnite gumb **CH LIST** na daljinskem upravljalniku.

Uporaba barvnih gumbov skupaj z možnostjo Channel List

- **Rdeči** (Channel Type) : Preklapljanje med možnostmi **TV**, **Radio**, **Data/Other** in **All**.
- **Zeleni** (Zoom) : Povečanje ali pomanjšanje številke kanala.
- **Rumeni** (Select) : Izbira več seznamov kanalov.
- **TOOLS** (Tools) : Za prikaz menija **Delete** (ali **Add**), **Add to Favourites** (ali **Delete from Favourites**), **Lock** (ali **Unlock**), **Timer Viewing**, **Edit Channel Name**, **Edit Channel Number**, **Sort**, **Select All**, **Deselect All** ali **Auto Store**. (Meniji Tools se lahko razlikujejo, odvisno od okoliščin.)

Ikone stanja kanala

	Analogni kanal.	<input checked="" type="checkbox"/>	Kanal, izbran s pritiskom rumenega gumba.
	Kanal, ki je nastavljen kot priljubljeni.		Oddaja, ki se trenutno predvaja.
	Zaklenjen kanal.		Rezervirana oddaja.

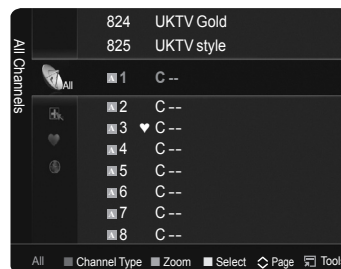
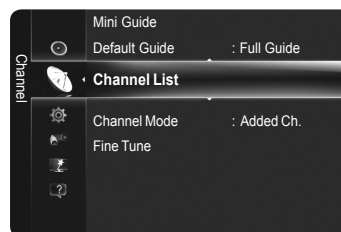

☐ Meni z orodji seznama kanalov (v možnosti All Channels/Added Channels/Favourites)

- ☑ Za uporabo menija Tools pritisnite gumb **TOOLS**.
- ☑ Elementi menija **Tools** se lahko razlikujejo, odvisno od stanja kanala.

■ Add / Delete

Lahko izbrišete ali dodate kanal, da prikazete zelene kanale.

- ☑ Vsi izbrisani kanali bodo prikazani v meniju **All Channels**.
- ☑ Če je kanal obarvan sivo, to pomeni, da je bil izbrisan.
- ☑ Meni **Add** se prikaže samo pri izbranih kanalih.
- ☑ Na enak način lahko izbrišete kanal v meniju **Added Channels** ali **Favourites**.

■ Add to Favourite / Delete from Favourite

Kanale, ki jih pogosto gledate, lahko nastavite kot priljubljene.

☑ Pritisnite gumb **TOOLS**, da se prikaže meni **Tools**. Priljubljeni kanal lahko nastavite tudi z izbiro možnosti **Tools** → **Add to Favorite** (ali **Delete from Favourite**)

- ☑ Če želite izbrati priljubljene kanale, ki ste jih nastavili, pritisnite gumb **FAV.CH** na daljinskem upravljalniku.
- ☑ Prikazan bo simbol "♥" in kanal bo nastavljen kot priljubljeni.
- ☑ Vsi priljubljeni kanali bodo prikazani v meniju **Favourites**.

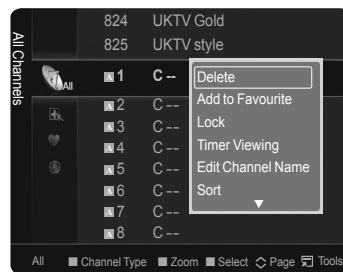

■ Lock / Unlock

Kanal lahko zaklenete, tako da ga ni mogoče izbrati in gledati.

Ta funkcija je na voljo samo, če je možnost **Child Lock** nastavljena na **On**. (oglejte si 24. stran)

- ☑ Prikaže se zaslon za vnos kode PIN. Vnesite 4-mestno kodo PIN.
- ☑ Privzeta koda PIN novega televizorja je '0-0-0-0'. Kodo PIN lahko spremenite tako, da v meniju izberete **Change PIN**.
- ☑ Prikazan bo simbol "🔒" in kanal bo zaklenjen.

■ Timer Viewing

Če rezervirate oddajo, ki si jo želite ogledati, se kanal na seznamu kanalov samodejno preklopi v rezerviranega, tudi če gledate drug kanal. Če želite rezervirati oddajo, najprej nastavite trenutni čas. (oglejte si 22. stran)

- ☑ Rezervirati je mogoče samo shranjene kanale.
- ☑ Kanal, mesec, dan, leto, uro in minute lahko nastavite neposredno s pritiskom številskih gumbov na daljinskem upravljalniku.
- ☑ Rezerviranje programa bo prikazano v meniju **Programmed**.
- ☑ **Programski vodnik za digitalne kanale in rezerviranje oddaj**
Če je izbran digitalni kanal in pritisnete gumb ►, se prikaže programski vodnik za ta kanal. Oddajo lahko rezervirate po zgoraj opisanih postopkih.

■ Edit Channel Name (samo pri analognih kanalih)

Kanale lahko označite, tako da se vsakič, ko izberete določen kanal, prikaže njegovo ime.

- ☑ Digitalnim kanalom so imena samodejno dodeljena in jih ni mogoče določiti.

■ Edit Channel Number (samo pri digitalnih kanalih)

Urežite lahko tudi številke kanalov, in sicer s pritiskanjem številskih gumbov na daljinskem upravljalniku.

■ Sort (samo pri analognih kanalih)

Ta postopek omogoča spreminjanje števil programov shranjenih kanalov. To postopek boste mogoče morali izvesti po uporabi funkcije samodejnega shranjevanja.

■ Deselect All / Select All

Prekličete lahko izbor vseh kanalov, ki so izbrani na seznamu kanalov.

- ☑ Istočasno lahko dodate / izbrišete več kanalov, jih dodate priljubljenim/izbrišete izmed priljubljenih ali jih zaklenete/odklenete.
Če želite istočasno nastaviti vse izbrane kanale, izberite zelene kanale in pritisnite rumeni gumb.
- ☑ Levo od izbranih kanalov se prikaže znak ✓.
- ☑ Možnost **Deselect All** je mogoče izbrati samo, če je kateri od kanalov izbran.

■ Auto Store

- ☑ Za podrobnosti o nastavitvah možnosti si oglejte poglavje oglejte si stran 11.
- ☑ Če je kanal zaklenjen s funkcijo **Child Lock**, se prikaže okno za vnos kode PIN.

☐ Meni z orodji seznama kanalov (v možnosti Programmed)

Rezervacijo si lahko ogledate, jo spremenite ali izbrišete.

- ☑ Za uporabo menija Tools pritisnite gumb **TOOLS**.
 - **Change Info** : Za spreminjanje rezervacije oddaje.
 - **Cancel Schedules** : Za preklic rezervacije oddaje.
 - **Information** : Za ogled rezervacije oddaje.
(Lahko tudi spremenite podatke o rezervaciji.)
 - **Select All / Deselect All** : Za izbiro ali preklic izbire vseh rezerviranih oddaj.

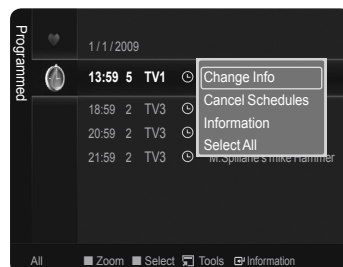

Upravljanje slike

Spreminjanje slikovnih nastavitev

❑ Mode

Izberete lahko vrsto slike, ki najbolj ustreza vašim zahtevam.

■ Dynamic / Standard / Eco / Movie

 Pritisnite gumb **TOOLS**, da prikažete meni **Tools**. Slikovni način lahko nastavite tudi z izbiro možnosti **Tools** → **Picture Mode**.

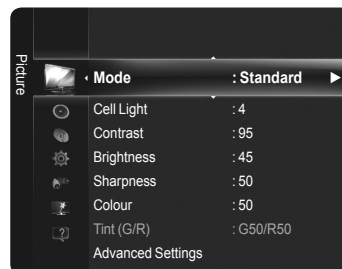

❑ Cell Light / Contrast / Brightness / Sharpness / Colour / Tint (G/R)

Televizor ima več možnosti nastavitve za nadzor kakovosti slike.

- **Cell Light** : Nastavitev svetlosti slikovnih pik.
- **Contrast** : Prilagoditev ravni kontrasta slike.
- **Brightness** : Prilagoditev ravni svetlosti slike.
- **Sharpness** : Prilagoditev nastavitve robov slike.
- **Colour** : Prilagoditev nasičenosti barv slike.
- **Tint(G/R)** : Prilagoditev barvnega odtenka slike.

Če spremenite možnosti **Cell Light**, **Contrast**, **Brightness**, **Sharpness**, **Colour** ali **Tint (G/R)**, se prikaz na zaslonu ustrezno prilagodi.

Prilagojene vrednosti se shranijo za vse slikovne načine.

Funkcije **Tint** ni mogoče uporabiti v analognih načinih **TV**, **Ext.**, **AV** sistema **PAL**.

V načinu **PC** je mogoče spreminjati samo možnosti **Cell Light**, **Contrast** in **Brightness**.

Vsaka prilagojena nastavitev se shrani ločeno glede na način vhoda.

Količino porabljene energije lahko opazno zmanjšate, če znižate raven svetlosti slike, s čimer boste tudi znižali celotne tekoče stroške.

❑ Advanced Settings

Lahko prilagodite napredne nastavitve zaslona, vključno z barvo in kontrastom.

Advanced Settings je na voljo v načinih **Standard** in **Movie**.

V načinu **PC** je med elementi **Advanced Settings** mogoče spreminjati samo **Dynamic Contrast**, **Gamma** in **White Balance**.

■ Black Tone → Off / Dark / Darker / Darkest

Globino slike lahko povečate tako, da prilagodite gostoto črne barve.

■ Dynamic Contrast → Off / Low / Medium / High

Prilagodite lahko kontrast zaslona, tako da je optimalen.

■ Gamma

Nastavite lahko intenzivnost primarnih barv (rdeča, zelena, modra).

■ Colour Space

Barvni prostor je barvna matrika, ki je sestavljena iz rdeče, zelene in modre barve. Izberite najljubši barvni prostor za prikaz najnaravnejših barv.

- **Auto** : Samodejna nastavitev barvnega razpona glede na vhodni video vir.
- **Native** : Nastavitev širšega barvnega razpona od vhodnega video vira.
- **Custom** : Prilagoditev barvnega razpona po vaših željah.

Prilagajanje barvnega prostora

- Prilagodi barvni obseg po vaših željah. Možnost barve je na voljo, če je možnost **Color Space** nastavljena na **Custom**.

- **Colour** → **Red / Green / Blue / Yellow / Cyan / Magenta**

- **Red / Green / Blue**: Za prilagajanje vrednosti RGB za izbrano barvo.

- **Reset**: Za ponastavitev barvnega prostora na privzete nastavitve.

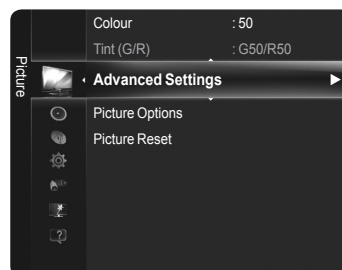

se nadaljuje ...

■ White Balance

Prilagodite lahko barvno temperaturo za naravnejše barve slike.

- **R-Offset / G-Offset / B-Offset / R-Gain / G-Gain / B-Gain** : Če spremenite vrednost nastavitve, se osveži prilagojeni zaslon.
- **Reset** : za ponastavitev privzete izravnave belin.

■ Flesh Tone

Prilagodite lahko rožnati ton, da je bolj ali manj rdeč.

- Če spremenite vrednost nastavitve, se osveži prilagojeni zaslon.

■ Edge Enhancement → Off / On

Poudarite lahko robove predmetov na sliki.

■ xvYCC → Off / On

Nastavitev načina xvYCC na On poveča količino podrobnosti in barvni prostor pri gledanju filmov iz zunanje naprave (npr. predvajalnika DVD).

- xvYCC je na voljo, če je slikovni način nastavljen na **Movie** in če je zunanji vhod nastavljen na način **HDMI** ali **Component**.
- Funkcija morda ni podprta, odvisno od zunanje naprave.

□ Picture Options

Prilagodite lahko dodatne slikovne nastavitve po vaših željah.

- V načinu **PC** je med elementi v **Picture Options** mogoče spreminjati samo možnosti **Colour Tone**, **Size** in **Screen Burn Protection**.

■ Colour Tone → Cool / Normal / Warm1 / Warm2 / Warm3

Izberete lahko barvni ton, ki je najudobnejši za vaše oči.

- Prilagojene vrednosti se shranijo v skladu z izbranim slikovnim načinom.
- Možnost **Warm1**, **Warm2**, ali **Warm3** je aktivna samo, če je slikovni način **filmski**.

■ Size → Auto Wide / 16:9 / Wide Zoom / Zoom / 4:3 / Screen Fit

Izberete lahko velikost slike, ki najbolj ustreza vašim zahtevam.

- **Auto Wide** : Za nastavitev slike v samodejnem širokem formatu.
- **16:9** : Nastavi sliko na široki način 16:9.
- **Wide Zoom** : Povečava slike nad 4:3.
- **Zoom** : Navpična povečava slike na zaslonu.
- **4:3** : Sliko postavi v običajni način 4:3.
- **Screen Fit** : Za prikaz izvornega signala polne visoke ločljivosti, ki ga ni mogoče gledati na običajnem televizorju.
 - Možnosti velikosti slike se lahko razlikujejo glede na vhodni vir.
 - Razpoložljivi elementi se lahko razlikujejo glede na izbrani način.
 - V načinu **PC** lahko prilagodite samo načina 16:9 in 4:3.
 - Če ste v možnosti PIP nastavili dvojni način (□□, □□) velikosti slike ni mogoče nastaviti.
 - Spreminjate in shranjujete lahko nastavitve vseh zunanjih naprav, ki so priključene na vhod televizorja.
 - Če je na televizorju več kot dve uri prikazana negibna slika, se lahko pojavi začasno zadržanje slike.
 - Wide Zoom** : S pritiskanjem gumba ► izberite **Position**, nato pritisnite gumb **ENTER** . S pritiskanjem gumba ▲ ali ▼ pomaknite zaslon navzgor ali navzdol. Nato pritisnite gumb **ENTER** .
 - Zoom** : S pritiskanjem gumba ► izberite **Position**, nato pritisnite gumb **ENTER** . S pritiskanjem gumba ▲ ali ▼ pomaknite sliko navzgor ali navzdol. Nato pritisnite gumb **ENTER** . S pritiskanjem gumba ► izberite **Size**, nato pritisnite gumb **ENTER** . Pritiskajte gumb ▲ ali ▼, da povečate ali zmanjšate velikost slike v navpični smeri. Nato pritisnite gumb **ENTER** .
 - Po izbiri možnosti **Screen Fit** v načinu **HDMI** (1080i/1080p) ali **Component** (1080i/1080p) : s pritiskanjem gumba ◀ ali ▶ izberite **Position**. S pritiskanjem gumba ▲, ▼, ◀ ali ▶ pomaknite sliko.
 - Reset** : Pritisnite gumb ◀ ali ▶, da izberete **Reset**, nato pritisnite gumb **ENTER** . Nastavitev lahko inicializirate.
 - Če funkcijo **Screen Fit** uporabite pri vhodu HDMI 720p, bo odrezana po 1 vrstica zgoraj, spodaj, levo in desno, kot pri funkciji zmanjšanja prevelike slike.

■ Screen Mode → 16:9 / Wide Zoom / Zoom / 4:3

Ko pri širokozaslonskem televizorju 16:9 velikost slike nastavite na Auto Wide, lahko določite velikost za sliko 4:3 WSS ali pa ne določite teh nastavitvev. V posameznih evropskih državah so zahtevane različne velikosti slike, zato to funkcijo izbere uporabnik.

- Funkcija je na voljo v načinu **Auto Wide**.
- Funkcija ni na voljo v načinih **PC**, **Component** in **HDMI**.

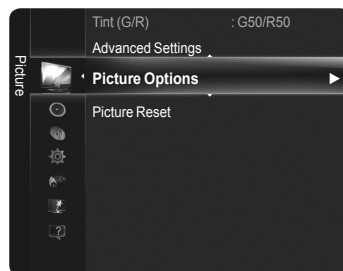

se nadaljuje ...

■ **Digital NR** → Off / Low / Medium / High / Auto

Če je sprejeti televizijski signal šibak, lahko aktivirate funkcijo digitalnega odpravljanja šumov za zmanjšanje statičnih motenj in odsevov na zaslonu.

Če je signal šibak, izberite eno od ostalih možnosti, tako da je slika prikazana z največjo kakovostjo.

■ **HDMI Black Level** → Normal / Low

Na zaslonu lahko neposredno izberete raven črne in tako prilagodite globino zaslona.

Funkcija je aktivna samo, kadar je zunanji vhod povezan s HDMI-jem (signali RGB).

■ **1080 Full HD Motion Demo** → Off / On

Nova generacija Samsungovih zaslonov PDP zagotavlja osupljivo jasnost posnetkov polne visoke ločljivosti med gledanjem športnih oddaj, filmov in iger.

Funkcija ni na voljo v načinu PC, Game ali Media Play.

■ **Film Mode**

Optimizirate lahko slikovni način za gledanje filmov.

- **Off** : Za izklop filmskega načina.
- **Auto1** : Za samodejno prilagoditev slike na najboljšo kakovost, ko gledate film.
- **Auto2** : Za samodejno optimiranje video besedila, ko gledate film.
- **Cinema Smooth** : Za najboljše kinematografsko doživetje.

Možnost Film Mode je podprta v načinih TV, Video, Component (480i/1080i) in HDMI (1080i).

■ **Real 100Hz Demo** → Off / On

Razlika med možnostma dejanskih 100 Hz in 50 Hz je očitna, posebej pri gledanju hitrih prizorov. Zato pri gledanju počasnih filmskih prizorov ne boste opazili razlike med možnostma dejanskih 100 Hz in 50 Hz. Predstavitveni način s 100 Hz deluje samo pri 50 Hz signalu. Predstavitveni način z dejanskimi 100 Hz je na voljo za predstavitve v trgovinah s posebnimi slikami.

■ **Blue Only Mode** → Off / On

Ta funkcija je namenjena strokovnjakom za merjenje naprav AV. Ta funkcija prikazuje modri signal samo, če iz video signala odstranite rdeč in zelen signal, da ustvarite učinek modrega filtra, ki se uporablja za prilagajanje barve in obarvanosti video opreme, kot je predvajalnik DVD, domači kino itd.

Blue Only Mode je na voljo, če je slikovni način nastavljen na **Movie** ali **Standard**.

■ **Screen Burn Protection**

V napravo je vgrajena tehnologija za preprečevanje ožiga zaslona, ki zmanjša možnost ožiga. Ta tehnologija omogoča nastavitve premikanja slike v smeri navzgor/navzdol (navpično) in od ene strani do druge (vodoravno). Časovne nastavitve vam omogočajo določanje števila minut med premiki slike.

- **Pixel Shift** : Pri tej funkciji se slikovne pike na zaslonu PDP neznatno premikajo v vodoravni ali navpični smeri, kar zelo zmanjša možnost pojava zakasnele slike.

Optimalne razmere za pomikanje slikovnih pik.

	Možnost	TV/Ext./AV/Component/HDMI/PC
Vodoravno	0~2	2
Navpično	0~4	4
Čas (minuta)	1~4 min	2 min

Vrednost pomika slikovne pike je odvisna od velikosti monitorja (palcev) in načina.

Funkcija ni na voljo v načinu **Screen Fit**.

- **Scrolling** : Ta funkcija pomaga pri odstranjevanju zakasnele slike zaslona, tako da vse slikovne pike na zaslonu PDP premika po določenem vzorcu. Še posebej je uporabna, če je na zaslonu bila zelo dolgo prikazana mirujoča slika.

- **Side Grey** : Če televizor gledate v razmerju slike 4:3, se s prilagoditvijo izravnave belin na skrajnje levi in skrajnje desni strani televizorja prepreči škoda.

- **Light** : Ko gledate televizor z razmerjem slike 4:3, s to možnostjo posvetlite levo in desno stran.

- **Dark** : Ko gledate televizor z razmerjem slike 4:3, s to možnostjo potemnite levo in desno stran.

se nadaljuje ...

Picture Reset → **Reset Picture Mode / Cancel**

Ponastavitev vseh slikovnih nastavitvev na privzete vrednosti.

- Izberite slikovni način, ki ga želite ponastaviti. Ponastavitev se izvede za vse slikovne načine.

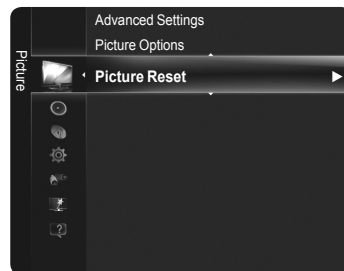

Nastavitev televizorja z računalnikom

- Prednastavitev : Pritisnite gumb **SOURCE**, da izberete način računalnika.

Auto Adjustment

Samodejna prilagoditev omogoča računalniškemu zaslonu, da se samodejno prilagodi vhodnemu video signalu računalnika. Vrednosti za fino, grobo in položaj se samodejno prilagodijo.

- Ta funkcija ne deluje v načinu DVI-HDMI.

 Pritisnite gumb **TOOLS**, da se prikaže meni **Tools**. Lahko pa nastavite tudi **Auto Adjustment** tako, da izberete **Tools** → **Auto Adjustment**.

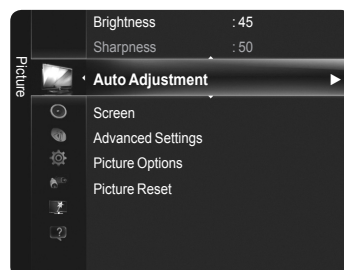

Screen

S prilagajanjem kakovosti slike odstranite ali zmanjšate šum slike. Če šum ni odstranjen s fino naravnavo, čim bolj nastavite frekvenco (grobo) in znova fino naravnajte. Po zmanjšanju šumov znova nastavite sliko tako, da bo poravnana na sredino zaslona.

■ **Coarse**

Za prilagoditev frekvence, ko se na zaslonu pojavi navpični šum.

■ **Fine**

Za prilagoditev jasnosti zaslona.

■ **PC Position**

Nastavite položaj računalniškega zaslona, če se ta ne prilega televizijskemu zaslonu.

S pritiskanjem gumba ▲ ali ▼ prilagodite navpični položaj. S pritiskanjem gumba ◀ ali ▶ prilagodite vodoravni položaj.

■ **Image Reset**

Vse slikovne nastavitve lahko zamenjate s tovarniškimi vrednostmi.

Računalniški zaslon

□ Nastavitev programske opreme računalnika (v okolju Windows XP)

Spodaj so prikazane nastavitve zaslona za tipični računalnik v operacijskem sistemu Windows. Dejanski prikazi na računalniškem zaslonu bodo najbrž drugačni, odvisno od različice operacijskega sistema Windows in grafične kartice. Četudi se dejanski prikazi na zaslonu razlikujejo, v večini primerov veljajo iste osnovne nastavitvene informacije. (Sicer se obrnite na proizvajalca računalnika ali Samsungovega trgovca.)

1. Najprej kliknite možnost 'Nadzorna plošča' v meniju Start v operacijskem sistemu Windows.
2. Ko se prikaže okno nadzorne plošče, kliknite 'Videz in teme' in prikazalo se bo pogovorno okno zaslona
3. Ko se prikaže okno nadzorne plošče, kliknite 'Zaslon' in prikazalo se bo pogovorno okno zaslona.
4. Pomaknite se na zavihek 'Nastavitve' v pogovornem oknu zaslona. Ustrezna nastavitve velikosti (ločljivost)

Optimalno: 1920 X 1080 slikovnih pik

Če je v pogovornem oknu nastavitve zaslona na voljo možnost za navpično frekvenco, je njena ustrezna vrednost '60' ali '60 Hz'. Sicer samo kliknite 'V redu' in zaprite pogovorno okno.

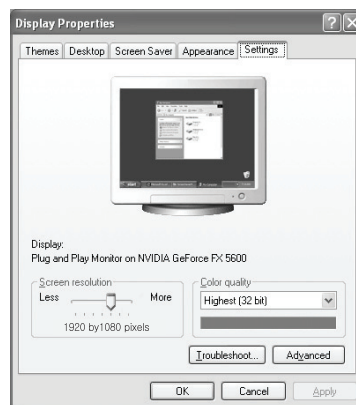

□ Načini zaslona

Položaj in velikost zaslona se razlikujeta glede na vrsto računalniškega monitorja in njegovo ločljivost. Priporočene so ločljivosti v tabeli.

- Če uporabljate kabel HDMI/DVI, uporabite vtičnico HDMI IN 2(DVI).
- Način prepletanja ni podprt.
- Če izberete nestandardno obliko video zapisa, televizor morda ne bo deloval pravilno.
- Podprta sta načina za ločeno in kompozitno. SOG ni podprt.
- Če je kabel VGA predolg ali nizke kakovosti, lahko v načinih visoke ločljivosti (1920x1080) povzroči šum slike.

■ Vhod D-Sub in HDMI/DVI

Način	Ločljivost	Vodoravno Frekvenca (kHz)	Navpična frekvenca (Hz)	Točkovna ura Frekvenca (MHz)	Polariteta sinhr. (V/N)
IBM	640 x 350	31.469	70.086	25.175	+ / -
	720 x 400	31.469	70.087	28.322	- / +
MAC	640 x 480	35.000	66.667	30.240	- / -
	832 x 624	49.726	74.551	57.284	- / -
	1152 x 870	68.681	75.062	100.000	- / +
VESA CVT	720 x 576	35.910	59.950	32.750	- / +
	1152 x 864	53.783	59.959	81.750	- / +
	1280 x 720	44.772	59.855	74.500	- / +
		56.456	74.777	95.750	- / +
1280 x 960	75.231	74.857	130.000	- / +	
	640 x 480	31.469	59.940	25.175	- / -
37.861		72.809	31.500	- / -	
37.500		75.000	31.500	- / -	
VESA DMT	800 x 600	37.879	60.317	40.000	+ / +
		48.077	72.188	50.000	+ / +
	800 x 600	46.875	75.000	49.500	+ / +
		48.363	60.004	65.000	- / -
		56.476	70.069	75.000	- / -
	1024 x 768	60.023	75.029	78.750	+ / +
		67.500	75.000	108.000	+ / +
		49.702	59.810	83.500	- / +
	1280 x 800	62.795	74.934	106.500	- / +
		60.000	60.000	108.000	+ / +
63.981		60.020	108.000	+ / +	
79.976		75.025	135.000	+ / +	
1280 x 1024	47.712	60.015	85.500	+ / +	
	55.935	59.887	106.500	- / +	
	70.635	74.984	136.750	- / +	
1680 x 1050	65.290	59.954	146.250	- / +	
VESA DMT / DTV CEA	1920 x 1080p	67.500	60.000	148.500	+ / +
VESA GTF	1280 x 720	52.500	70.000	89.040	- / +
	1280 x 1024	74.620	70.000	128.943	- / -

Nadzor zvoka

Spreminjanje zvočnega standarda

Mode

Izberete lahko vrsto posebnih zvočnih učinkov, ki se uporabijo ob gledanju določene oddaje.

■ Standard / Music / Movie / Clear Voice / Custom

 Pritisnite gumb **TOOLS**, da se prikaže meni **Tools**.

Zvočni način lahko nastavite tudi z izbiro možnosti **Tools** → **Sound Mode**.

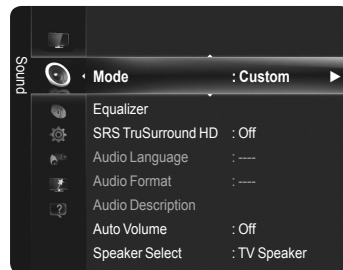

Equalizer

Zvočne nastavitve lahko prilagodite, kot vam najbolj ustreza.

- **Mode** : Izberete lahko zvočni način, ki vam najbolj ustreza.
- **Balance** : Nadzor ravnovesja med desnim in levim zvočnikom.
- **100Hz / 300Hz / 1KHz / 3KHz / 10KHz** (nastavitev pasovne širine) : Za nastavitev stopnje frekvenc različnih pasovnih širin.
- **Reset** : Za ponastavitev nastavitev izenačevalnika na privzete vrednosti.

SRS TruSurround HD → Off / On

SRS TruSurround HD združuje tehnologije TruSurround, FOCUS in TruBass.

SRS TruSurround HD proizvaja zvočni učinek navideznega 5.1-kanalnega prostorskega zvoka, ki prihaja iz dveh zvočnikov televizorja. Ta funkcija ne zagotavlja samo bogatih globokih nizkih tonov, ampak obenem izboljša tudi visoko frekvenčno ločljivost.

 Pritisnite gumb **TOOLS**, da se prikaže meni **Tools**. Funkcijo **SRS TruSurround HD** lahko nastavite tudi z izbiro možnosti **Tools** → **SRS TS HD**.



TruSurround HD, **SRS** in  simbol so blagovne znamke podjetja SRS Labs, Inc. Tehnologija **TruSurround HD** je vgrajena pod licenco podjetja SRS Labs, Inc.

Če med predvajanjem glasbe na televizorju zvok ni normalen, nastavite izenačevalnik in **SRS TruSurround HD (Off/On)**.

Audio Language (samo pri digitalnih kanalih)

Spremenite lahko privzeto vrednost za jezik avdia. Prikaže informacije o jeziku za dohodni tok.

Izbirate lahko samo med jeziki, ki so dejansko oddajani.

Audio Format → MPEG / Dolby Digital (samo pri digitalnih kanalih)

Pri istočasnem oddajanju zvoka iz glavnega zvočnika in avdio sprejemnika lahko pride do odmeva zaradi različne hitrosti odkodiranja za glavni zvočnik in avdio sprejemnik. V tem primeru uporabite funkcijo zvočnika televizorja.

Izbirate lahko samo med jeziki, ki so dejansko oddajani.



Izdelano pod licenco podjetja Dolby Laboratories.
Dolby in dvojni simbol D sta blagovni znamki podjetja Dolby Laboratories.

Audio Description (samo pri digitalnih kanalih)

To je dodatna funkcija za zvok, ki omogoča dodatne zvočne posnetke za slabovidne. Ta funkcija je namenjena zvočnemu toku za **AD** (Audio Description), če jo oddajnik pošlje skupaj z glavnim zvokom. Uporabniki lahko možnost Audio Description vklopijo ali izklopijo ter upravljajo glasnost.

Te možnosti lahko enostavno izberete s pritiskom gumba **AD** na daljinskem upravljalniku.

■ Audio Description → Off / On

Vklop ali izklop funkcije zvočnega opisa.

■ Volume

Za nastavitev glasnosti zvočnega opisa.

Možnost **Volume** je aktivna, če je možnost **Audio Description** nastavljena na **On**.

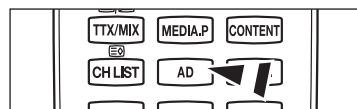

Auto Volume → Off / On

Stanje signalov posameznih postaj se razlikuje, zato ni enostavno prilagajati glasnosti ob vsaki zamenjavi kanala. Ta funkcija omogoča samodejno regulacijo glasnosti zelenega kanala z znižanjem glasnosti v primeru visokega modulacijskega signala ali zvišanjem glasnosti v primeru nizkega modulacijskega signala.

Speaker Select → External Speaker / TV Speaker

Če želite slišati zvok iz ločenih zvočnikov, izklopite notranji ojačevalnik.

- Gumba **-** **+**, **MUTE** ne delujeta, če je možnost **Speaker Select** nastavljena na **External Speaker**.
- Če izberete **External Speaker** v meniju **Speaker Select**, bodo zvočne nastavitve omejene.

	Notranji zvočniki televizorja	Avdio izhod (optični, izhod L/D) v zvočnem sistemu
	TV/Ext. /AV/Component/PC/HDMI	TV/Ext. /AV/Component/PC/HDMI
Zvočnik Televizorja	Izhod zvočnikov	Izhod Zvoka
Zunanji Zvočnik	Nemo	Izhod Zvoka
Ni Video Signala	Nemo	Nemo

Sound Select

Ko je aktivirana funkcija PIP, lahko poslušate zvok podslike (PIP)

- **Main** : Za poslušanje zvoka glavne slike.
- **Sub** : Za poslušanje zvoka podslike.

Pritisnite gumb **TOOLS**, da prikažete meni **Tools**. Zvok podslike lahko nastavite tudi z izbiro možnosti **Tools** → **PIP** → **Sound Select**.

- To možnost lahko izberete, ko je možnost **PIP** nastavljena na **On**.

Sound Reset

- **Reset All / Reset Sound Mode / Cancel** : Zvočne nastavitve lahko obnovite na tovarniške vrednosti.

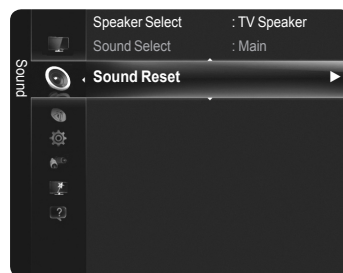

Izbira zvočnega načina

Če nastavite na **Dual I II**, se na zaslonu prikaže trenutni zvočni način.

	Vrsta oddajanja	Indikator na zaslonu
NICAM Stereo	Običajno oddajanje (standardni avdio)	Mono (normalna uporaba)
	Običajno + NICAM Mono	NICAM ↔ Mono (normalno)
	NICAM-Stereo	NICAM Stereo ↔ Mono (normalno)
	NICAM Dual-I/II	NICAM Dual-1 → NICAM Dual-2 → Mono (normalno)
A2 Stereo	Običajno oddajanje (standardni avdio)	Mono (normalna uporaba)
	Dvojezično ali DUAL-I/II	Dual I ↔ Dual II
	Stereo	Stereo ↔ Mono (prisilni mono)

- Če je stereo signal šibak in pride do samodejnega preklopa, preklopite na Mono.
- Ta funkcija je aktivirana samo pri stereo zvočnem signalu. V mono zvočnem signalu je deaktivirana.
- Ta funkcija je na voljo samo v načinu **TV**.

Pritisnite gumb **TOOLS**, da prikažete meni **Tools**. Zvočni način lahko izberete tudi z izbiro možnosti **Tools** → **Dual I II**.

Opis funkcij

Nastavitev časa

Clock

Uro morate nastaviti, da lahko uporabljate različne funkcije časovnika televizorja.

- Ob vsakem pritisku gumba **INFO** se bo prikazal trenutni čas.
- Če izkjučite napajalni kabel, morate uro znova nastaviti.

■ Clock Mode

Trenutni čas lahko nastavite ročno ali samodejno.

- **Auto** : Za samodejno nastavitvev trenutnega časa z uporabo digitalno oddajaneega časa.
- **Manual** : Za ročno nastavitvev trenutnega časa.

■ Clock Set

Trenutni čas lahko nastavite ročno.

- Ta element nastavite, če ste možnost **Clock Mode** nastavili na **Manual**.
- Nastavitve **Day, Month, Year, Hour, Minute** lahko nastavite neposredno s pritiskanjem številskih gumbov na daljinskem upravljalniku.

Sleep Timer → Off / 30 min / 60 min / 90 min / 120 min / 150 min / 180 min

Izklopni časovnik samodejno izklopi televizor po prednastavljenem času (30, 60, 90, 120, 150 in 180 minut).

- Ko časovnik doseže 0, se televizor samodejno preklopi v stanje pripravljenosti.
- Če želite preklicati delovanje funkcije **Sleep Timer**, izberite **Off**.

Pritisnite gumb **TOOLS**, da prikazete meni **Tools**.
Izklopni časovnik lahko nastavite tudi z izbiro možnosti **Tools** → **Sleep Timer**.

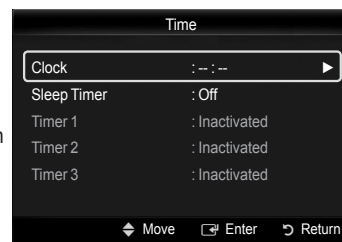
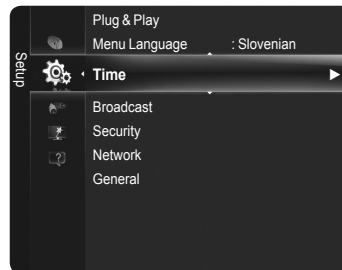

Timer 1 / Timer 2 / Timer 3

Televizor lahko nastavite tako, da se bo vklopil ali izklopil ob zelenem času.

- **On Time** : Za nastavitvev časa vklopa televizorja.
- **Off Time** : Za nastavitvev časa izklopa televizorja.
- **Volume** : Za izbiro glasnosti.
- **Source** : Za izbiro naprave TV, USB.
 - Če izberete **TV**, lahko nastavite možnosti **Antenna** in **Channel**.
 - **Antenna** : Za izbiro običajnega ali kableskega kanala.
 - **Channel** : Za izbiro zelenega kanala.
 - Če izberete **USB**, lahko nastavite vsebino.
 - **Contents** : Za izbiro zelene vsebine v **USB**.
 - Če na ključu USB ni glasbene datoteke ali mapa z glasbeno datoteko ni izbrana, funkcija časovnika ne deluje pravilno.
- **Repeat** : Izberite **Once, Everyday, Mon~Fri, Mon~Sat, Sat~Sun** ali **Manual**.
 - Če je izbrana možnost **Manual**, s pritiskanjem gumba ► izberite zeleni dan v tednu. Za zeleni dan pritisnite gumb **ENTER** in prikazala se bo oznaka ✓.
- Celotna mapa v USB-ju je podprta za angleških 64 znakov.
- Najprej morate nastaviti uro.
- Uro, minute in kanal lahko nastavite s pritiskanjem številskih gumbov na daljinskem upravljalniku.
- Auto Power Off**
Če vklopite časovnik, se bo televizor izklopil, če tri ure potem, ko je časovnik vklopil televizor, ni bila pritisnjena nobena kontrola. Ta funkcija je na voljo samo, ko je vklopljen časovnik, in preprečuje pregrevanje, do katerega lahko pride, če je televizor predolgo vklopljen.

Konfiguriranje menija Setup

Menu Language

Za nastavev jezika menija.

Broadcast

■ Subtitle

Za aktiviranje in deaktiviranje podnapisov. S tem menijem nastavite način podnapisov. Menijska možnost **Normal** predstavlja osnovne podnaslove, možnost **Hard of hearing** pa podnapise za osebe z okvaro sluha.

- **Subtitle** → **Off / On** : Za izklop ali vklop podnapisov.
- **Mode** → **Normal / Hard of hearing** : Za nastavev načina podnapisov.
- **Subtitle Language** : Za nastavev jezika podnapisov.
- Če program, ki ga gledate, ne podpira funkcije **Hard of hearing**, se samodejno vklopi način **Normal**, čeprav je izbran način **Hard of hearing**.
- Če program ne omogoča izbranega jezika, je privzeti jezik angleščina.
- Te možnosti lahko enostavno izberete s pritiskom gumba **SUBT.** na daljinskem upravljalniku.

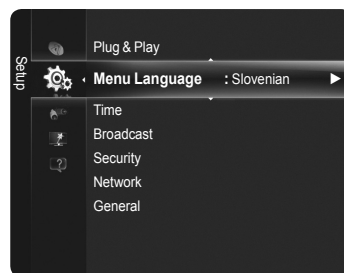

■ Digital Text → Disable / Enable

Ta funkcija je omogočena, če je program oddajen z digitalnim besedilom.

MHEG (Multimedia and Hypermedia Information Coding Experts Group)

Mednarodni standard za sisteme za kodiranje podatkov, ki se uporablja za večpredstavnost in hiperpredstavnost. Je na višjem nivoju kot sistem MPEG in vključuje hiperpredstavnost s povezanimi podatki, kot so slike, znakovne storitve, animacije, grafike in video datoteke ter večpredstavnostne podatke. MHEG je tehnologija, ki omogoča sodelovanje uporabnika med delovanjem, in se uporablja na različnih področjih, kot so VOD (video na zahtevo), ITV (interaktivna televizija), EC (elektronsko poslovanje), teletizobraževanje, telekonference, digitalne knjižnice in omrežne igre.

■ Teletext Language

Nastavite lahko jezik teleteksta, in sicer tako, da izberete vrsto jezika.

- Če program ne omogoča izbranega jezika, je privzeti jezik angleščina.

■ Preference

• Primary Audio Language / Secondary Audio Language / Primary Subtitle Language / Secondary Subtitle Language / Primary Teletext Language / Secondary Teletext Language

S to funkcijo lahko uporabnik izbere enega od jezikov. Tukaj izbrani jezik je privzeti jezik, ko uporabnik izbere kanal.

Če spremenite nastavev jezika, se možnosti menija Language Subtitle Language, Audio Language in Teletext Language samodejno spremenijo v izbrani jezik.

Možnosti menija Language Subtitle Language, Audio Language in Teletext Language prikazujejo seznam jezikov, ki jih podpira trenutni kanal; izbor je označen. Če spremenite to nastavev jezika, nov izbor velja samo za trenutni kanal. S spremembo nastavitve se ne spremenijo nastavitve menija Preference: Primary Subtitle Language, Primary Audio Language in Primary Teletext Language.

■ Common Interface

• Namestitev CI(CI+) kartice za splošni vmesnik

1. Modul CI(CI+) CAM kupite pri najbližjem prodajalcu ali po telefonu.
2. Kartico za splošni vmesnik vstavite v CI(CI+) CARD CAM v smeri puščici, da se zaskoči na mestu.
3. CAM z nameščeno CI(CI+) kartico za splošni vmesnik vstavite v režo za splošni vmesnik.
 - CAM vstavite v smeri puščice do konca, tako da je vzporeden z režo.
4. Preverite, ali na kanalu z motenim signalom vidite sliko.

• CI(CI+) Menu

Uporabniku omogoča izbiro iz menija, ki ga omogoča CAM.

Meni splošnega vmesnika CI(CI+) izberite glede na računalniško kartico.

• Application Info.

Za prikaz informacij o CAM-u, ki je vstavljen v režo za splošni vmesnik CI(CI+).

Informacije o aplikaciji se nanašajo na CI(CI+) kartico splošnega vmesnika. CAM lahko namestite kadar koli, ne glede na to, ali je televizor **VKLOPLJEN** ali **IZKLOPLJEN**.

- Kartica za splošni vmesnik (CI+) ni podprta v nekaterih državah, regijah in pri nekaterih oddajnih postajah. Preverite pri pooblaščenem prodajalcu.

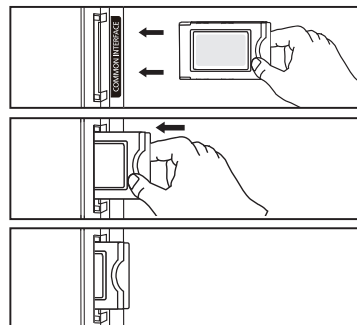

se nadaljuje ...

□ Security

Pri nekaterih modelih je potrebno za uporabo funkcije **Plug & Play** izbrati nastavljeno številko PIN.

■ Child Lock → Off / On

Ta funkcija preprečuje gledanje neprimerne programa nepooblaščenim uporabnikom (na primer otrokom) tako, da prepreči predvajanje slike in zvoka.

Preden se prikaže nastavitveni zaslon, se prikaže zaslon za vnos kode PIN. Vnesite 4-mestno kodo PIN.

Privzeta koda PIN novega televizorja je '0-0-0-0'. Kodo PIN lahko spremenite tako, da v meniju izberete **Change PIN**.

Zaklenete lahko nekatere kanale na seznamu kanalov. (oglejte si 14. stran)

Child Lock je na voljo samo v načinu **TV**.

■ Parental Lock

Ta funkcija nepooblaščenim uporabnikom, na primer otrokom, preprečuje gledanje neprimerne programa, in sicer s 4-mestno kodo PIN (osebna identifikacijska številka), ki jo določi uporabnik.

Oznaka starševskega nadzora se razlikuje od države do države.

Preden se prikaže nastavitveni zaslon, se prikaže zaslon za vnos kode PIN. Vnesite 4-mestno kodo PIN.

Privzeta koda PIN novega televizorja je '0-0-0-0'. Kodo PIN lahko spremenite tako, da v meniju izberete **Change PIN**.

Ko so oznake starševskega nadzora nastavljene, se prikaže simbol "🔒".

Allow All / Block All : Pritisnite, da odklenete ali zaklenete vse oznake televizorja.

■ Change PIN

Spremenite lahko osebno identifikacijsko številko, ki je potrebna za nastavev televizorja.

Preden se prikaže nastavitveni zaslon, se prikaže zaslon za vnos kode PIN.

Vnesite 4-mestno kodo PIN. (Privzeta koda : '0-0-0-0').

Če PIN pozabite, pritisnite gumba na daljinskem upravljalniku v naslednjem zaporedju, s čimer PIN ponastavite na '0-0-0-0': **POWER** (izklop), **MUTE**, **8**, **2**, **4**, **POWER** (vklop).

□ General

■ Game Mode → Off / On

Pri povezavi z igralno konzolo, kot je PlayStation™ ali Xbox™, lahko uživate v bolj realistični izkušnji tako, da izberete meni iger.

• Ko je možnost Game Mode nastavljena na On

- **Picture Slikovni način** se samodejno spremeni v način Standard in ga ni mogoče spremeniti.

- **Zvočni način** se samodejno spremeni v način Custom in ga ni mogoče spremeniti. Z izenačevalnikom prilagodite zvok.

- Aktivira se možnost Reset v meniju **zvoka**. Funkcija Reset inicializira nastavitve izenačevalnika na tovarniške nastavitve.

Možnost **Game Mode** ni na voljo v običajnem načinu TV ali **Game Mode** nastavljen na **Off**.

Če je ob priključeni zunanji napravi kakovost slike slaba, preverite, ali je možnost **Game Mode** nastavljena na **On**.

Če meni televizorja prikazujete z možnostjo načina iger, zaslon rahlo miglja.

Na zaslonu se prikaže oznaka , ki pomeni, da je za izbrani vir vklopljen način Game Mode.

Ta funkcija podpira samo funkcijo igre.

Način **Game Mode** ni na voljo v načinu računalnika.

■ BD Wise → Off / On

Wise je funkcija, ki omogoča samodejno nastavev optimalnih pogojev za vse povezane Samsungove naprave, ki podpirajo funkcijo BD Wise.

Ta funkcija je aktivna samo, če je zunanja naprava na televizor priključena prek vhoda HDMI.

Ko je možnost **BD Wise** nastavljena na **On**, se slikovni način samodejno spremeni glede na razmere.

■ Energy Saving → Off / Low / Medium / High / Picture Off

Ta funkcija prilagodi svetlost televizorja, tako da se zmanjša poraba energije. Če televizor gledate ponoči, nastavite možnost načina **Energy Saving** na High, da zmanjšate utrujanje oči in tudi porabo energije.

Če izberete **Picture Off**, se izklopi slika in predvaja se samo zvok. Za izklop funkcije **Picture Off** pritisnite kateri koli gumb.

V meniju **Tools** funkcija **Picture Off** ni podprta.

 Pritisnite gumb **TOOLS**, da prikazete meni **Tools**.

Možnost Energy Saving lahko nastavite tudi z izbiro možnosti **Tools** → **Energy Saving**.

■ Menu Transparency



Nastavite lahko prosojnost menija na zaslonu.

- **Bright** : Za nastavev običajnega menija na zaslonu.
- **Dark** : Za preklon menija na zaslonu v neprosojnega.

■ Melody → Off / Low / Medium / High

Prilagodite lahko melodijo ob vklopu ali izklopu televizorja.

Melodija se ne predvaja

- Ko iz televizorja ne prihaja zvok, ker ste pritisnili gumb  **MUTE**.
- Ko iz televizorja ne prihaja zvok, ker ste pritisnili gumb  (Glasnost).
- Ko se televizor izklopi s funkcijo **Sleep Timer**.

■ Light Effect (samo PS58B680/PS63B680)

Glede na okoliščine lahko vklopite ali izklopite modri indikator LED na sprednji strani televizorja. Uporabite ga za varčevanje z energijo ali če indikator LED utruja vaše oči.

- **Off** : Modri indikator LED je vedno izklopljen.
- **In Standby** : Modri indikator LED sveti v načinu pripravljenosti, ob vklopu televizorja pa se.
- **Watching TV** : Modri indikator LED sveti, ko gledate televizijo, ob izklopu televizorja pa se izklopi.
- **Always** : Modri indikator LED vedno sveti.

Nastavite **Light Effect** na **Off** da zmanjšate porabo energije.

Ogled slike v sliki (PIP)

V glavni sliki lahko prikažete podsliko televizijskega programa ali video vhoda. Tako lahko gledate sliko televizijskega programa ali video vhoda iz katere koli priključene opreme, medtem ko gledate glavno sliko.

Ko na glavnem zaslonu gledate igro ali karaoke, lahko slika v oknu PIP postane malce nenaravna.

 Pritisnite gumb **TOOLS**, da prikažete meni **Tools**. Nastavitve funkcije **PIP** lahko konfigurirate tudi z izbiro možnosti **Tools** → **PIP**.

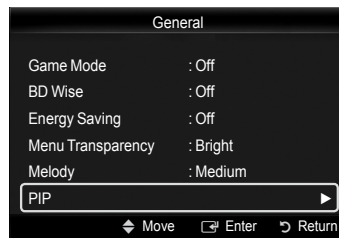

PIP → Off / On

Za aktiviranje ali deaktiviranje funkcije PIP.

Glavna slika	Podslika
Component	
HDMI 1, HDMI2/DVI, HDMI 3, HDMI 4	TV
PC	

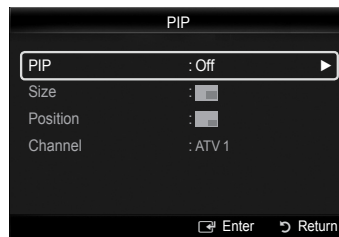

■ Size →

Za izbiro velikosti podslike.

Če je glavna slika v načinu **HDMI**, je na voljo možnost **Size**.

■ Position →

Za izbiro položaja podslike.

V dvojnem načinu (, ) možnosti Position ni mogoče izbrati.

■ Channel

Izberete lahko kanal podslike.

Podprti program

Legal Notice

Ogledate si lahko pravno obvestilo in splošno izjavo o zavrnitvi odgovornosti glede vsebine in storitev tretje osebe.

■ General Disclaimer

To je celotna storitev pravnega obvestila za Internet@TV.

- Splošna izjava o zavrnitvi odgovornosti se lahko razlikuje, odvisno od države.
- S pritiskom gumba ◀ ali ▶ se lahko pomaknete na prejšnjo ali naslednjo stran.

Product Guide

V navodilih za uporabo izdelka so opisane najpomembnejše funkcije televizorja.

- Za podrobnejše informacije izberite želeni element.

Self Diagnosis

■ Picture Test

Če menite, da imate težave s sliko, izvedite preskus slike. Oglejte si barvni vzorec na zaslonu, da preverite, ali težava še vedno obstaja.

- Na zaslonu se prikaže **Does the problem still exist with this test photo?**

Če se poskusni vzorec ne prikaže ali pa je na njem šum, izberite **Yes**.

Če je poskusni vzorec pravilno prikazan, izberite **No**.

- **Yes** : Vzrok težave je morda televizor. Za pomoč pokličite Samsungov klicni center.
- **No** : Vzrok težave je morda zunanja oprema. Preverite povezave. Če težave niste odpravili, si oglejte uporabniški priročnik za zunanjo napravo.

■ Sound Test

Če menite, da imate težave s sliko, izvedite preskus slike.

Oglejte si barvni vzorec na zaslonu, da preverite, ali težava še vedno obstaja.

- Na zaslonu se prikaže **Does the problem still exist with this test photo?**

Če se poskusni vzorec ne prikaže ali pa je na njem šum, izberite **Yes**.

Če je poskusni vzorec pravilno prikazan, izberite **No**.

- **Yes** : Vzrok težave je morda televizor. Za pomoč pokličite Samsungov klicni center.
- **No** : Vzrok težave je morda zunanja oprema. Preverite povezave. Če težave niste odpravili, si oglejte uporabniški priročnik za zunanjo napravo.

- Če iz zvočnikov televizorja ne prihaja zvok, pred izvedbo preskusa zvoka preverite, ali je možnost **Speaker Select** v meniju zvoka nastavljena na **TV speaker**.

- Med preskusom se melodija predvaja tudi, če je možnost **Speaker Select** nastavljena na **External Speaker** ali če je bil zvok izklopljen s pritiskom gumba **MUTE**.

■ Signal Information (samo pri digitalnih kanalih)

Lahko prilagodite anteno, da izboljšate sprejem digitalnih kanalov, ki so na voljo.

- Če merilnik jakosti signalov kaže, da je signal šibek, fizično prilagodite anteno, da povečate jakost signalov. Nadaljujte s prilagajanjem antene, dokler ne najdete najboljšega položaja z najmočnejšim signalom.

❑ Software Upgrade

Da bi bil izdelek opremljen z najnovejšimi funkcijami digitalne televizije, so nadgradnje programske opreme redno oddajane kot del običajnega televizijskega signala. Televizor samodejno zazna take signale in prikaže obvestilo o nadgradnji programske opreme. Imate možnost namestitve nadgradnje.

■ By USB

Pogon USB, na katerem je nadgradnja vdelane programske opreme, vstavite v televizor. Pazite, da med posodobitvijo ne odklopite napajanja ali odstranite pogona USB. Ko bo nadgradnja vdelane programske opreme končana, se bo televizor samodejno izklopil in znova vklopil. Po končani nadgradnji preverite različico vdelane programske opreme. Ko je programska oprema nadgrajena, se uporabniške nastavitve videa in zvoka vrnejo na privzete (tovarniške) vrednosti.

■ By Channel

Nadgradnja programske opreme z uporabo oddajnega signala.

- Če med časom prenosa programske opreme izberete to funkcijo, zaženete iskanje in prenos razpoložljive programske opreme.
- Koliko časa se prenaša programska oprema, je odvisno od stanja signala.

■ Standby Mode Upgrade

Da nadaljujete nadgradnjo programske opreme z vklopljenim glavnim napajanjem, s pritiskanjem gumba ▲ ali ▼ izberite On. 45 minut po preklopu v stanje pripravljenosti se samodejno izvede ročna nadgradnja. Ker je napajanje izdelka vklopljeno notranje, lahko zaslon rahlo svetli. Ta pojav lahko traja več kot 1 uro, dokler se nadgradnja programske opreme ne dokonča.

■ Alternative Software

Zamenjava trenutne programske opreme z novejšo.

- Če ste zamenjali programsko opremo, je prikazana trenutna.
- Trenutno programsko opremo lahko zamenjate z drugo z uporabo možnosti Alternative Software.

❑ HD Connection Guide

Prikažejo se kratka navodila, kako optimalno izkoristiti novi HDTV. Nudimo način povezave za naprave HD.

- S pritiskom gumba ◀ ali ▶ se lahko pomaknete na prejšnjo ali naslednjo stran.

❑ Contact Samsung

Na voljo vam je Samsungov klicni center, spletno mesto in informacije o izdelku.

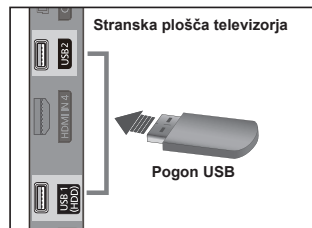

Seznam virov / urejanje imena

❑ Source List

Za izbiro televizorja ali drugih zunanjih vhodnih virov, ki so povezani s televizorjem, na primer predvajalnikov DVD ali kablinskih/satelitskih sprejemnikov. Uporabite za izbiro zelenega vhodnega vira.

■ TV, Ext.1, Ext.2, AV, Component, PC, HDMI1, HDMI2/DVI, HDMI3, HDMI4, USB.

- Izberete lahko samo zunanje naprave, ki so povezane s televizorjem. Na seznamu virov se bodo povezani vhodi označili in pomaknili na vrh. Nepovezani vhodi pa se bodo pomaknili na dno.
- Uporaba barvnih gumbov na daljinskem upravljalniku za seznam virov.**
 - Rdeči (Refresh) : Za osvežitev povezanih zunanjih naprav.
 -  TOOLS (Tools) : Za prikaz menijev **Edit Name** in **Information**.
- Da si ogledate zunanji signalni vir, pritisnite gumb **SOURCE** na daljinskem upravljalniku.

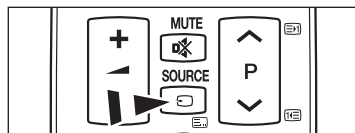
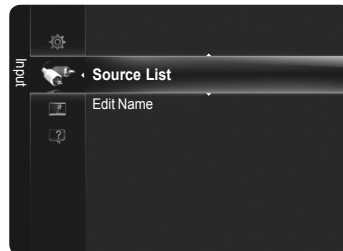

❑ Edit Name

Poimenujte lahko napravo, ki je priključena na vhodne vtičnice, da boste lažje izbrali vhodni vir.

■ VCR / DVD / Cable STB / Satellite STB / PVR STB / AV Receiver / Game / Camcorder / PC / DVI / DVI PC / TV / IPTV / Blu-ray / HD DVD / DMA

- Če je na vrata **HDMI IN 2(DVI)** povezan računalnik z ločljivostjo 1920 x 1080 pri 60 Hz, nastavite način **HDMI2/DVI** na **PC** v možnosti **Edit Name** načina Input.

Omrežna

Omrežna povezava

Omrežna povezava se uporablja za DLNA, prenos knjižnice vsebin iz interneta, Internet@TV in središče domačega omrežja.

Omrežna povezava – kabelska

Povezava LAN-a za omrežje DHCP-ja

Spodaj so opisani postopki za nastavitve omrežja z uporabo protokola za dinamično konfiguracijo gostitelja (DHCP). Naslov IP, maska podomrežja, prehod in DNS se samodejno dodelijo, ko je izbran DHCP, zato jih ni treba ročno vnesti.

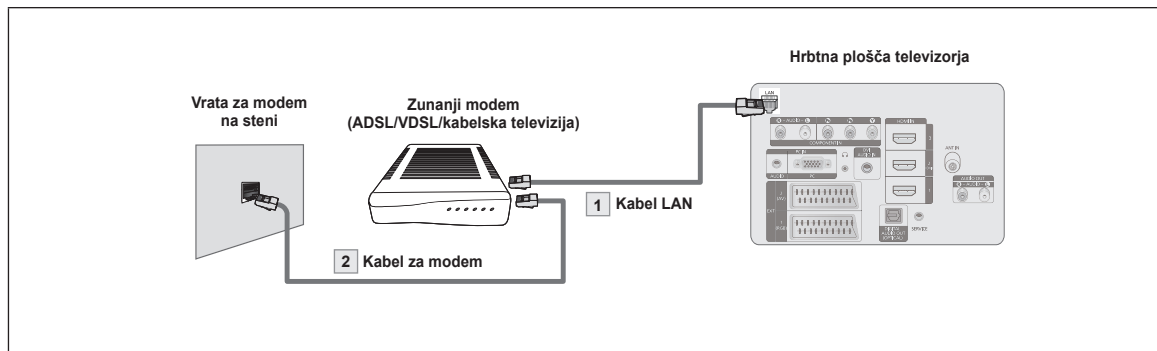

1. S kablom LAN povežite vrata LAN na hrbtne plošči televizorja in zunanji modem.
2. S kablom za modem priključite zunanji modem na vrata LAN na steni.

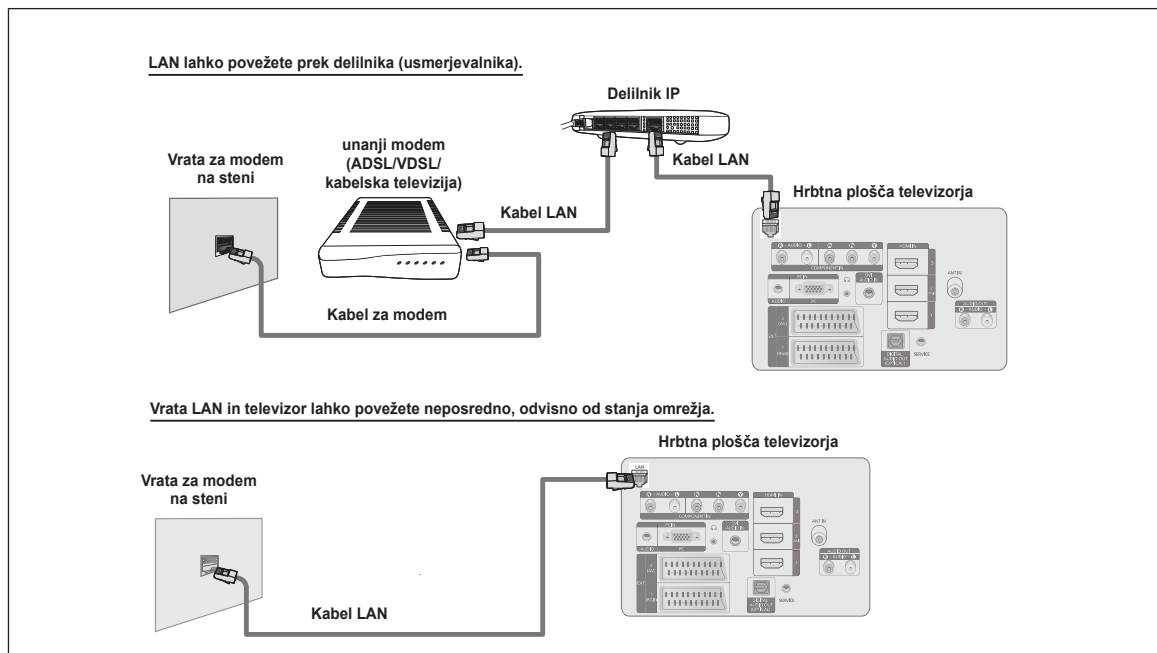

- ☑ Priključki (mesto in vrsta vrat) zunanje naprave se lahko razlikujejo, odvisno od proizvajalca.
- ☑ Če strežnik DHCP ni uspel dodeliti naslova IP, izklopite zunanji modem, ga znova vklopite po vsaj 10 sekundah in poskusite znova.
- ☑ Za povezavo med zunanjim modemom in delilnikom (usmerjevalnikom) si oglejte navodila za uporabo ustreznega izdelka.
- ☑ Televizor lahko z LAN-om povežete neposredno, brez povezave prek delilnika (usmerjevalnika).
- ☑ Modema ADSL za ročno povezavo ni mogoče uporabiti, ker ne podpira DHCP-ja. Uporabite modem ADSL za samodejno povezavo.

■ Povezava LAN-a za okolje statičnega IP-ja

Spodaj so opisani postopki za nastavev omrežja z uporabo statičnega naslova IP. Ročno vnesite naslov IP, masko podomrežja, prehod in DNS, ki jih dobite pri vašem internetnem ponudniku (ISP-ju).

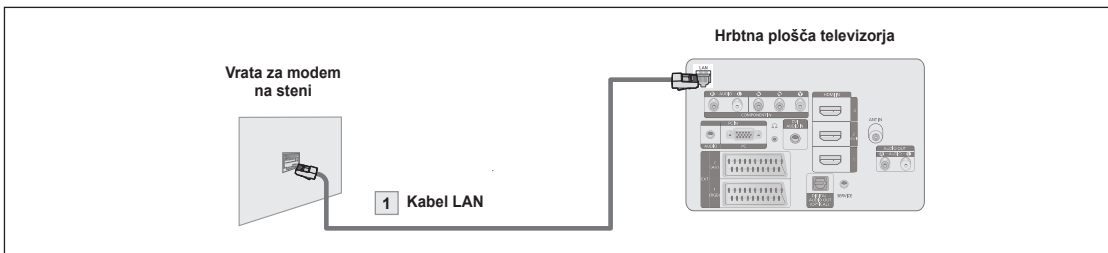

1. S kablom LAN povežite vrata LAN na hrbtini plošči televizorja in vrata LAN na steni.

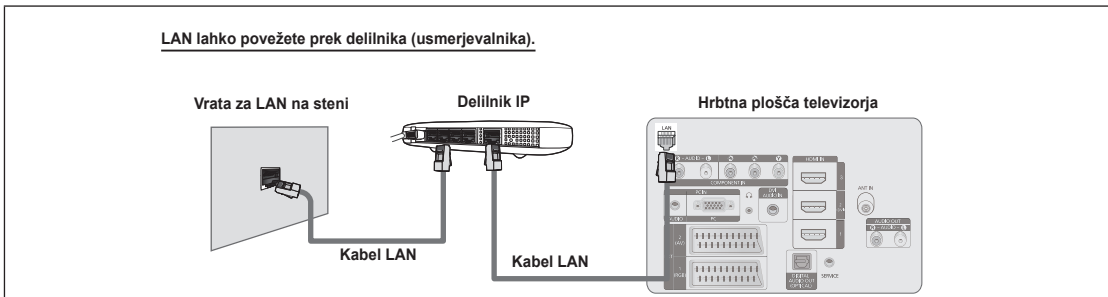

LAN lahko povežete prek delilnika (usmerjevalnika).

- ✓ Priključki (mesto in vrsta vrat) zunanje naprave se lahko razlikujejo, odvisno od proizvajalca.
- ✓ Če uporabljate statični naslov IP, vas bo vaš ISP obvestil o naslovu IP, maski podomrežja, prehodu in DNS-ju. Te vrednosti morate vnesti, ko določate omrežne nastavitve. Če ne poznate vrednosti, se obrnite na skrbnika omrežja.
- ✓ Za informacije o konfiguriranju in povezavi delilnika (usmerjevalnika) si oglejte navodila za uporabo ustreznega izdelka.
- ✓ Televizor lahko z LAN-om povežete neposredno, brez povezave prek delilnika.
- ✓ Če uporabljate delilnik IP (usmerjevalnik IP), ki podpira DHCP, lahko napravo nastavite kot DHCP ali statični IP.
- ✓ Za postopke uporabe statičnega naslova IP se obrnite na vašega internetnega ponudnika.

□ Omrežna povezava – brezžična

V omrežje se lahko povežete brezžično prek brezžičnega delilnika IP.

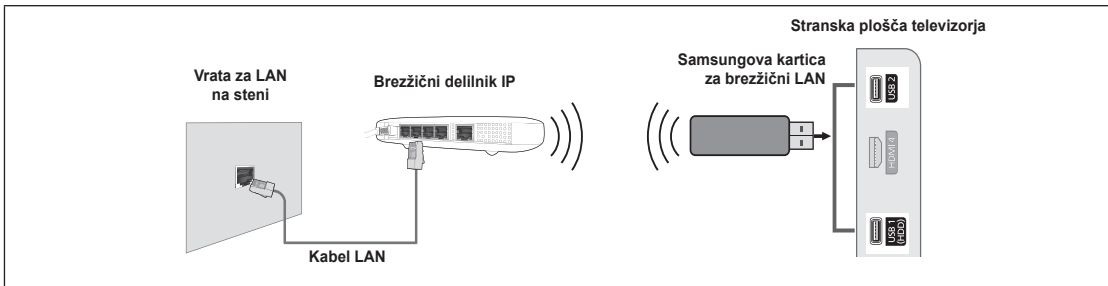

1. Namestite 'Samsungovo kartico za brezžični LAN' v priključek **USB1(HDD)** ali **USB2** na televizorju.
- ✓ Če želite uporabljati brezžično omrežje, uporabite 'Samsungovo kartico za brezžični LAN'.
- ✓ Samsungova kartica za brezžični LAN je naprodaj posebej. Kartica za brezžični LAN WIS09ABGN je na voljo pri izbranih trgovcih, v spletnih trgovinah in na spletnem mestu Samsungparts.com.
- ✓ Da lahko uporabljate brezžično omrežje, mora biti televizor povezan z brezžičnim delilnikom IP.
- ✓ Če brezžični delilnik IP podpira DHCP, se lahko televizor poveže z brezžičnim omrežjem prek DHCP-ja ali statičnega naslova IP.
- ✓ Samsungova kartica za brezžični LAN podpira IEEE 802.11A, IEEE 802.11B, IEEE 802.11G, IEEE 802.11N. Pri predvajanju videa DLNA prek povezave IEEE 802.11B/G lahko pride do motenj.
- ✓ Če brezžični delilnik IP omogoča vklop/izklop funkcije preverjanja dosegljivosti (ping), jo vklopite.
- ✓ Za brezžični delilnik IP izberite kanal, ki trenutno ni v uporabi. Če kanal, nastavljen za brezžični delilnik IP, uporablja druga naprava, ki se nahaja v bližini, bo to povzročilo motnje in komunikacija morda ne bo uspešna.

se nadaljuje ...

- Če uporabite varnostni sistem, ki ni naveden spodaj, ne bo deloval pri televizorju.
 - Če za AP (brezžični usmerjevalnik IP) uporabite varnostni ključ, je podprto samo naslednje.
 - 1) Način preverjanja pristnosti : OPEN, SHARED, WPAPSK, WPA2PSK
 - 2) Vrsta šifriranja : WEP, TKIP, AES
 - Če za začasni način uporabite varnostni ključ, je podprto samo naslednje.
 - 1) Način preverjanja pristnosti : SHARED, WPANONE
 - 2) Vrsta šifriranja : WEP, TKIP, AES
- Če AP podpira WPS (zaščiten nastavev omrežja Wi-Fi), se lahko v omrežje povežete prek PBC-ja (konfiguracije s pritiskom gumba) ali PIN-a (osebne identifikacijske številke). WPS bo samodejno konfiguriral ključa SSID in WPA v ustreznem načinu.
- Če naprava ni potrjena, je s televizorjem ni mogoče povezati prek 'Samsungove kartice za brezžični LAN'.

Nastavitev omrežja

Network Type

Za povezavo v omrežje izberite možnost kableske ali brezžične povezave.

- Meni je aktiviran samo, če je nameščena 'Samsungova kartica za brezžični LAN'.
 - **Cable** : V omrežje se povežite s kablom.
 - **Wireless** : V omrežje se povežite brezžično.

Network Setup

■ Cable Network Setup (če je možnost **Network Type** nastavljena na **Cable**)

- Preverite, ali je priključen kabel LAN.
 - **Internet Protocol Setup** → **Auto / Manual**
 - **Network Test** : Ko nastavite omrežje, lahko preskusite ali potrdite stanje omrežne povezave.

Če je internetni ponudnik registriral naslov MAC naprave

Če je internetni ponudnik registriral naslov MAC naprave, ki se uporabi pri prvi povezavi z internetom, in preverja naslov MAC ob vsaki povezavi z internetom, se televizor morda ne bo mogel povezati z internetom, saj se njegov naslov MAC razlikuje od naslova naprave (računalnika).

V tem primeru internetnega ponudnika povprašajte po postopkih povezave naprave, ki ni računalnik (na primer televizorja), z internetom. Če internetni ponudnik za povezavo z internetom (omrežjem) zahteva ID ali geslo, se televizor morda ne bo mogel povezati z internetom. V tem primeru pri povezavi z internetom prek internetnega delilnika (usmerjevalnika) vnesite ID ali geslo. Internetna povezava morda ne bo uspela zaradi požarnega zida.

V tem primeru se obrnite na internetnega ponudnika. Če se z internetom ne uspete povezati, čeprav ste izvedli postopke, ki jih je navedel internetni ponudnik, se obrnite na družbo Samsung Electronic

■ Cable Network Setup-Auto

Če povežete kabel LAN in ta podpira DHCP, se samodejno konfigurirajo nastavitve internetnega protokola (IP-ja).

1. Nastavite **Network Type** na **Cable**.
2. Izberite **Cable Network Setup**.
3. Nastavite **Internet Protocol Setup** na **Auto**.
- Internetni protokol se samodejno nastavi.
4. Izberite **Network Test** da preverite povezljivost omrežja.

■ Cable Network Setup-Manual

Da boste lahko povezali televizor in LAN prek statičnega naslova IP, nastavite internetni protokol (IP).

- Preverite, ali je priključen kabel LAN. (oglejte si 28. stran)
 1. Nastavite **Network Type** na **Cable**.
 2. Izberite **Cable Network Setup**.
 3. Nastavite **Internet Protocol Setup** to **Manual**.
 4. Nastavite možnosti **IP Address**, **Subnet Mask**, **Gateway** in **DNS Server**.
 - Če omrežje nastavljate ročno, pritisnite številke gumba na daljinskem upravljalniku.
 5. Izberite **Network Test** da preverite povezljivost omrežja.

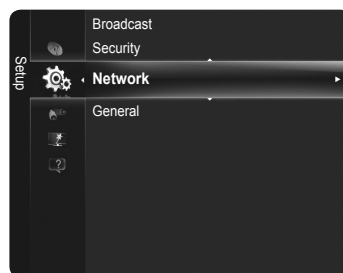

[se nadaljuje ...](#)

■ **Wireless Network Setup** (če je možnost **Network Type** nastavljena na **Wireless**)

Meni je aktiviran samo, če je nameščena 'Samsungova kartica za brezžični LAN'. (oglejte si 29. stran)

- **Internet Protocol Setup** → **Auto / Manual**

- **Network Test**: Ko nastavite omrežje, lahko preskusite ali potrdite stanje omrežne povezave.

Ko povezava z AP-jem ni mogoča Televizor morda ne bo uspel najti AP-ja

ki je konfiguriran kot zasebni SSID. V tem primeru spremenite nastavitve AP-ja in poskusite znova. Če je internetni ponudnik registriral naslov MAC naprave, ki se uporabi pri prvi povezavi z internetom, in preverja naslov MAC ob vsaki povezavi z internetom, se televizor morda ne bo mogel povezati z internetom, saj se njegov naslov MAC razlikuje od naslova naprave (računalnika).

V tem primeru internetnega ponudnika povprašajte po postopkih povezave naprave, ki ni računalnik (na primer televizorja), z internetom. Če se z internetom ne uspete povezati, čeprav ste izvedli postopke, ki jih je navedel internetni ponudnik, se obrnite na družbo Samsung Electronic, tel. 1-800-SAMSUNG.

• **Select a network**

- Dostopna točka : Izberete lahko delilnik IP, ki naj se uporabi, ko uporabljate brezžično omrežje.

Če brezžične vstopne točke ni na seznamu za izbiro omrežja, pritisnite rdeči gumb.

Ko je povezava vzpostavljena, se boste samodejno vrnili na zaslon.

Če ste izbrali vstopno točko s preverjanjem varnosti :

Prikaže se zaslon za vnos varnostnega ključa. Vnesite varnostni ključ in pritisnite modri gumb na daljinskem upravljalniku.

Če je varnostno šifriranje vrste WEP, bo ob vnosu varnostnega ključa na voljo 0–9, A–F.

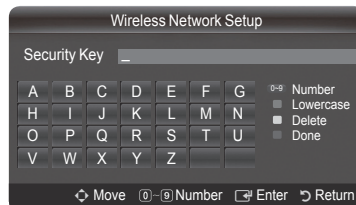

Gumb	Delovanje
▲/▼/◀/▶	Pomik izbora navzgor/navzdol/levo/desno.
ENTER	Vnos izbranega znaka.
Rdeči gumb	Preklop med velikimi in malimi črkami.
Zeleni gumb	Brisanje vnesenega znaka.
Modri gumb	Ta gumb pritisnite, da končate vnašanje varnostnega ključa.

□ **Povezava z uporabo WPS-ja (zaščiten nastavitev omrežja Wi-Fi)**

■ **Če je varnostni ključ že nastavljen** : Na seznamu dostopnih točk izberite **WPS**.

Izberete lahko **PBC, PIN, Security Key**.

• Povezava z uporabo možnosti **PBC** : Izberite **PBC** (Konfiguracija s pritiskom gumba). V dveh minutah pritisnite gumb PBC na AP-ju (dostopni točki) in počakajte, da se vzpostavi povezava.

• Povezava z uporabo možnosti **PIN** : Izberite **PIN** (osebna identifikacijska številka).

Prikaže se sporočilo s kodo **PIN**. V dveh minutah vnesite kodo **PIN** v napravo AP. Izberite **OK** in počakajte, da se vzpostavi povezava.

Če se povezava ne vzpostavi, poskusite znova.

Če povezava ni vzpostavljena, čeprav ste znova poskusili, ponastavite dostopno točko. Oglejte si priročnike za posamezne dostopne točke.

• Povezava z uporabo možnosti **Security Key** :

Če izberete **Security Key**, se prikaže okno za vnos. Vnesite varnostni ključ in pritisnite Modri gumb.

Če se povezava ne vzpostavi, poskusite znova.

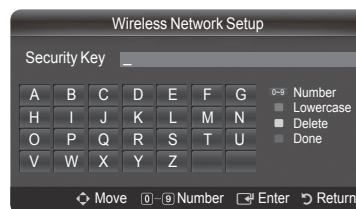
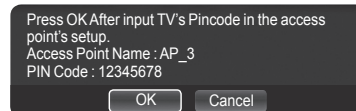
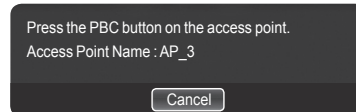
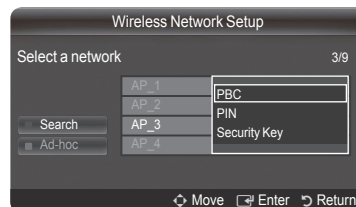

- **Če varnostni ključ ni nastavljen** : Če je varnostna nastavev AP-ja, ki podpira WPS, NONE (BREZ), lahko izberete **PBC, PIN, None Security**. **None Security** omogoča povezavo z AP-jem neposredno brez uporabe funkcije WPC.
 - Postopek za **PBC, PIN** je enak zgornjemu. Oglejte si ga, če je varnostni ključ že nastavljen.
 - Če se povezava ne vzpostavi, poskusite znova.

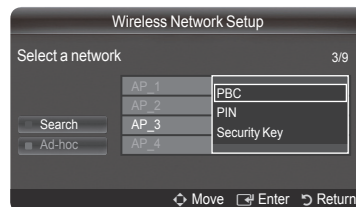

- **Ad-hoc** : Z mobilno napravo se lahko povežete brez dostopne točke prek brezžičnega zaščitnega ključa USB z uporabo enakovrednega omrežja.

- Povezava z novo napravo **Ad-hoc**

1. Izberite **Select a network** in prikaže se seznam naprav.
2. Ko ste na seznamu naprav, pritisnite modri gumb na daljinskem upravljalniku ali izberite **Ad-hoc**.
 - Prikaže se sporočilo **The existing network system may have limited functionality. Do you want to change the network connection?**
3. V napravo, ki jo želite povezati, vnesite generirani **Network Name(SSID)** in **Security Key**.

- Povezava obstoječe naprave **Ad-hoc**

1. Izberite **Select a network**, in prikaže se seznam naprav.
2. Na seznamu naprav izberite zeleno napravo.
3. Če je bil uporabljen varnostni ključ, ga znova vnesite.
 - Če omrežje ne deluje normalno, znova preverite **Network Name(SSID)** in **Security Key**. Če je **Security Key** nepravilen, je morda vzrok za nepravilno delovanje.

- **Wireless Network Setup - Auto**

Če želite povezati AP, mora podpirati DHCP.

Brez DHCP-ja je mogoče povezati samo naprave, ki podpirajo začasni način.

1. Nastavite **Network Type** na **Wireless**.
2. Izberite **Wireless Network Setup**.
3. Nastavite **Internet Protocol Setup** na **Auto**.
 - Internetni protokol se samodejno nastavi.
4. uporabo možnosti **Select a network** izberite omrežje.
5. Izberite **Network Test** da preverite povezljivost omrežja.

- **Wireless Network Setup - Manual**

Za brezžično povezavo z omrežjem z uporabo statičnega naslova IP morate nastaviti internetni protokol (IP). (Oglejte si 29. stran)

Za podrobnejše informacije o statičnem naslovu IP si oglejte uporabniški priročnik za vaš brezžični delilnik IP.

1. Nastavite **Network Type** na **Wireless**.
2. Izberite **Wireless Network Setup**.
3. Nastavite **Internet Protocol Setup** na **Manual**.
4. Nastavite možnosti **IP Address**, **Subnet Mask**, **Gateway** in **DNS Server**.
 - Če omrežje nastavljate ročno, pritisnite številske gumb na daljinskem upravljalniku.
5. Z uporabo možnosti **Select a network** izberite omrežje.
6. Izberite **Network Test** da preverite povezljivost omrežja.

The existing network system may have limited functionality. Do you want to change the network connection?

Yes No

Predvajanje predstavnosti

Priključitev naprave USB

1. Za vklop televizorja pritisnite gumb POWER.
2. Napravo USB, v kateri so foto in glasbene datoteke, priključite na vtičnico USB ob strani televizorja.
 - ☑ Vtičnica USB 1(HDD) se uporablja tudi kot vtičnica HDD. HDD (trdi disk) je naprava, ki shranjuje digitalno šifrirane podatke.
 - ☑ **Media Play** podpira samo naprave USB MSC (Mass Storage Class). MSC je samo masovna prenosna naprava. MSC-ji so ključi in bralniki pomnilniških kartic MSC-ji so ključi, bralniki pomnilniških kartic, trdi diski USB itd. (zvezdišča USB niso podprta.)
 - ☑ Protokol MTP (Media Transfer Protocol) ni podprt.
 - ☑ Datotečni sistem podpira samo FAT16/32 (datotečni sistem NTFS ni podprt).
 - ☑ Priključite trdi disk USB na namenska vrata USB1 (HDD). Če pa priključena naprava potrebuje visoko moč, je USB1 (HDD) morda ne bo podpiral.
 - ☑ Nekatere vrste digitalnih fotoaparotov in avdio naprav z USB-jem morda ne bodo združljive s tem televizorjem.
 - ☑ Priključite neposredno na vrata USB na televizorju. Če uporabljate ločeno kabelsko povezavo, lahko pride do težav pri združljivosti z USB-jem.
 - ☑ Preden napravo priključite na televizor, naredite varnostno kopijo datotek, da se ne poškodujejo ali izgubijo. Podjetje SAMSUNG ne odgovarja za poškodbe ali izgubo datotek.
 - ☑ Med nalaganjem naprave USB ne izključite.
 - ☑ Naprava MSC podpira datoteke MP3 in JPEG, naprava PTP pa samo datoteke JPEG.
 - ☑ Zaporedna oblika zapisa JPEG je podprta.
 - ☑ Višja kot je ločljivost slike, dalj časa se bo slika nalagala na zaslon.
 - ☑ Največja podprta ločljivost datotek JPEG je 15360 x 8640 slikovnih pik.
 - ☑ Pri nepodprtih ali poškodovanih datotekah se prikaže sporočilo **Not Supported File Format**.
 - ☑ Če je foto datotek več kot 4000 (ali glasbenih datotek več kot 3000), datoteke, ki presegajo omejitev 4000, morda ne bodo prikazane na seznamu fotografij (ali glasbe).
 - ☑ Datotek MP3 z DRM-jem, prenesenih z mesta, ki ni brezplačno, ni mogoče predvajati.
 - ☑ Upravljanje digitalnih pravic (DRM) preprečuje nezakonito uporabo digitalne predstavnosti zaradi zaščite avtorskih pravic.
 - ☑ Ko se giblje na sliko, nakladanje, lahko traja nekaj sekund.

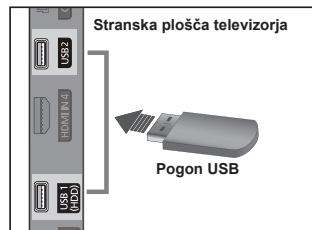

☐ Uporaba funkcije predvajanja predstavnosti

Gumb	Delovanje
▲/▼/◀/▶	Za premikanje kazalca in izbiro elementa.
ENTER	Za izbiro trenutno izbranega elementa. Za predvajanje ali začasno ustavitev diaproyekcije ali glasbenih datotek.
	Za predvajanje ali začasno ustavitev diaproyekcije ali glasbene datoteke.
RETURN	Za vrnitev v prejšnji meni.
TOOLS	Za izbiro različnih funkcij v menijih fotografij in glasbe.
	Za zaustavitev trenutne diaproyekcije ali glasbene datoteke.
◀◀/▶▶	Za skok na prejšnjo/naslednjo skupino.
INFO	Za prikaz informacij.
MEDIA.P	Za preklon v način Media Play ali iz njega.



DivX® Certified to play DivX® video, including premium content.

ABOUT DIVX VIDEO: DivX® is a digital video format created by DivX, Inc. This is an official DivX Certified device that plays DivX video. Visit www.divx.com for more information and software tools to convert your files into DivX video.

ABOUT DIVX VIDEO-ON-DEMAND: This DivX Certified® device must be registered in order to play DivX Video-on-Demand (VOD) content. To generate the registration code, locate the DivX VOD section in the device setup menu. Go to vod.divx.com with this code to complete the registration process and learn more about DivX VOD.

Uporaba funkcije predvajanja predstavnosti

TTa funkcija omogoča ogled oziroma poslušanje foto in glasbenih datotek, ki so shranjene v napravi USB MSC (Mass Storage Class). Morda ne bo mogoče predvajati večpredstavnostnih datotek brez veljavnih licenc.

□ Odpiranje menija predvajanja predstavnosti

1. Pritisnite gumb **MENU**. S pritiskanjem gumba **▲** ali **▼** izberite **Application** in nato pritisnite gumb **ENTER**.
2. S pritiskanjem gumba **▲** ali **▼** izberite **Media Play (USB & DLNA)**, in nato pritisnite gumb **ENTER**.
 - ▢ Pritisnite gumb **MEDIA.P** na daljinskem upravljalniku, da prikažete meni **Media Play**.
 - ▢ S pritiskanjem gumba **SOURCE** na daljinskem upravljalniku izberite **USB** ali **DLNA** in nato pritisnite gumb **ENTER**.
3. Pritisnite rdeči gumb in nato s pritiskanjem gumba **▲** ali **▼** izberite ustrezni pomnilnik USB (v primeru priključitve prek zvezdišča). Pritisnite gumb **ENTER**.
 - ☑ Ta funkcija je odvisna od pomnilniške naprave USB ki je povezana s televizorjem.
 - ☑ Ime izbrane naprave USB se prikaže na spodnjem levem delu zaslona.
4. S pritiskanjem gumba **◀** ali **▶** izberite ikono (**Photo**, **Music**, **Movie**, **Setup**) in nato pritisnite gumb **ENTER**.
 - ☑ Za izhod iz načina **Media Play** pritisnite gumb **MEDIA.P** na daljinskem upravljalniku.
 - ☑ V tem načinu lahko uživate v filmskih izrezkih, ki so na voljo v možnosti igre, ni pa mogoče predvajati same igre.

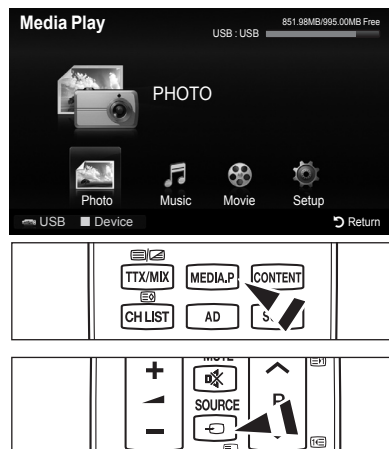

□ Varno odstranjevanje pomnilniške naprave USB

Napravo lahko varno odstranite s televizorja.

1. Na zaslonu s seznamom datotek za predvajanje predstavnosti ali med predvajanjem diaproyekcije, glasbene ali filmske datoteke pritisnite gumb **TOOLS**.
2. S pritiskanjem gumba **▲** ali **▼** izberite **Remove Safely** in nato pritisnite gumb **ENTER**.
3. Odstranite napravo USB s televizorja.

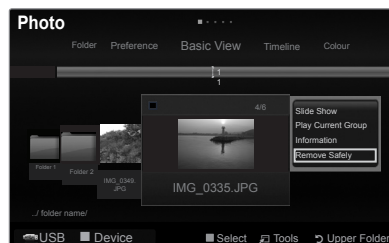

□ Screen Display

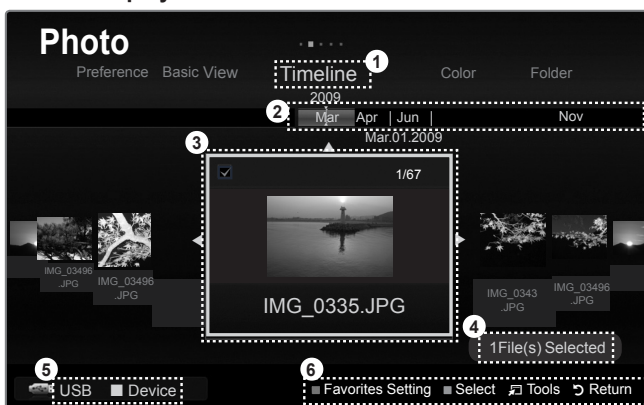

1. Trenutni standard razvrščanja : V tem polju je prikazan trenutni standard razvrščanja datotek.
2. Ogled skupin : Označeni sta razvrščena skupina in trenutno izbrana fotografija.
3. Trenutno izbrana datoteka : Označena je trenutno izbrana datoteka.
4. Informacije o izbiri elementov : Prikazuje število fotografij, ki ste jih izbrali z rumenim gumbom.
5. Trenutna naprava : Prikazuje ime trenutno izbrane naprave.
 - ☑ **Rdeči** gumb (Device) : Za izbiro priključene naprave.
6. Elementi pomoči

- **Zeleni** (Favourites Setting) gumb : Za spremembo nastavitve priljubljenih za izbrano datoteko. Gumb pritisnite, dokler se ne prikaže zelena vrednost.
- **Rumeni** gumb (Select) : Za izbiro datoteke s seznama datotek. Izbrane datoteke so označene s simbolom **✓**. Če želite izbiro datoteke preklicati, ponovno pritisnite rumeni gumb.
- Gumb **TOOLS** (Tools) : Za prikaz menijev z možnostmi. (Meni orodij se spremeni glede na trenutno stanje.)
- Gumb **RETURN** (Return) : Za vrnitev na prejšnji meni.

Urejanje seznama fotografij / glasbe / filmov

■ Basic View

Za prikaz map v pomnilniški napravi USB. Če izberete mapo in pritisnete gumb **ENTER**, se prikažejo samo foto datoteke v izbrani mapi.

Če so datoteke razvrščene po standardu **Basic View**, datotek prikljubljenih ni mogoče nastaviti.

■ Folder

Za razvrstitev datotek po mapah. Če je v USB-ju več map, so foto datoteke prikazane po posameznih mapah. Prva je prikazana datoteka v korenski mapi, ostale pa so prikazane po abecednem redu.

■ Preference → ☆☆☆, ☆☆, ☆☆, ☆☆

Za razvrstitev datotek po pomembnosti (Prikljubljene).

Spreminjanje nastavitve prikljubljenih

Na seznamu fotografij izberite zeleno in pritisnite zeleni gumb, dokler se ne prikaže zelena nastavitvev.

Zvezdice se uporabljajo samo za združevanje. Na primer nastavitve 3 zvezdice nima prednosti pred nastavitvijo 1 zvezdice.

■ Timeline (Photo / Movie)

Za razvrstitev in prikaz naslovov glasbene ali filmske po simbolih/številkah/abecedi/v posebnem zaporedju.

■ Title (Music / Movie)

Za razvrstitev naslovov glasbenih datotek po simbolih/številkah/abecedi/v posebnem zaporedju ter prikaz glasbene datoteke.

□ Photo

■ Colour → Red / Yellow / Green / Blue / Magenta / Black / Gray / Unclassified

Za razvrstitev fotografij po barvi. Informacije o barvah fotografij lahko spremenite.

Pred razvrščanjem fotografij po barvah nastavite **Use Colour View** na On v meniju **Setup**.

□ Music

■ Artist

Za razvrstitev glasbenih datotek glede na izvajalca po simbolih/številkah/abecedi/v posebnem zaporedju.

■ Mood → Energetic / Rhythmical / Sad / Exciting / Calm / Unclassified

Za razvrstitev glasbenih datotek po vzdušju. Informacije o vzdušju glasbe lahko spremenite.

■ Genre

Za razvrstitev glasbenih datotek po žanru.



Meni z možnostmi za seznam fotografij / filmov / glasbe

1. Pritisnite gumb **MEDIA.P.**
2. S pritiskanjem gumba ◀ ali ▶ izberite **Photo, Music, Movie**, nato pritisnite gumb **ENTER** .
3. S pritiskanjem gumba ◀ ali ▶ izberite želeno datoteko.
 - Izbiranje več datotek
 - S pritiskanjem gumba ◀ ali ▶ izberite želeno datoteko. Nato pritisnite rumeni gumb.
 - Če želite izbrati več datotek, ponovite zgornji postopek.
 - Poleg izbrane datoteke se prikaže oznaka ✓.

4. Pritisnite gumb **TOOLS.**

- Meni z možnostmi se spremeni glede na trenutno stanje.

■ **Play Current Group**

V tem meniju lahko predvajate diaproyekcijo, sestavljeno samo iz foto datotek v trenutno izbrani skupini razvrščanja.

■ **Deselect All (če je izbrana vsaj ena datoteka)**

Za preklic izbire vseh datotek.

- Oznaka ✓ ki pomeni, da je določena datoteka izbrana, se skrrije.

■ **Information**

Prikaz informacij o foto/glasbeni/filmski datoteki. Na enak način si lahko ogledate informacije o datotekah tudi med diaproyekcijo.

-  Za ogled informacij pritisnite gumb **INFO**.

■ **Remove Safely**

Za varno odstranjevanje naprave s televizorja.

Photo

■ **Slide Show**

V tem meniju lahko predvajate diaproyekcijo foto datotek, shranjenih v pomnilniški napravi USB.

■ **Change Group (če je ključ razvrščanja Colour)**

Spremenite lahko informacije o barvah izbrane foto datoteke (ali skupine datotek), da jo premaknete iz ene barvne skupine v drugo.

- S tem ne spremenite dejanskih barv fotografije.
- Informacije o skupini trenutne datoteke se posodobijo in fotografije se premaknejo v novo barvno skupino.
- Če želite spremeniti informacije za več datotek, s pritiskom rumenega gumba izberite zelene datoteke.

Music

■ **Change Group (če je ključ razvrščanja Mood)**

Informacije o vzdušju glasbenih datotek lahko spremenite. Informacije o skupini trenutne datoteke se posodobijo in datoteka se premakne v novo skupino. Če želite spremeniti informacije za več datotek, izberite datoteke s pritiskanjem rumenega gumba.

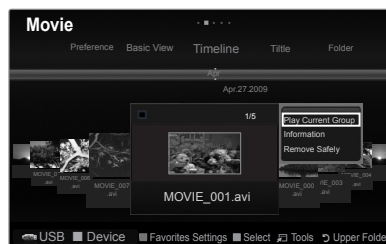
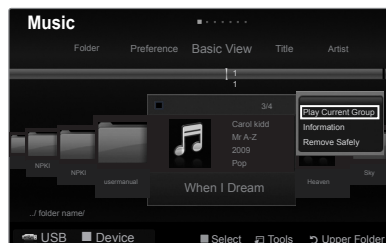
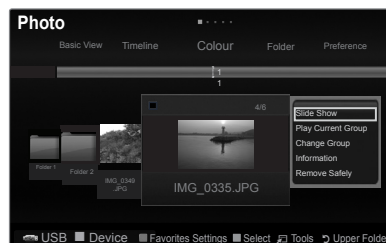

Meni z možnostmi za diaproyekcije / predvajanje glasbe / predvajanje filmov

1. Med predvajanjem diaproyekcije (ali ogledom fotografije) ali glasbe ali filma pritisnite gumb **TOOLS**, da nastavite možnost.
2. S pritiskanjem gumba **▲** ali **▼** izberite želeno možnost, nato pritisnite gumb **ENTER**.

■ Picture Setting / Sound Setting

Za izbiro slikovnih in zvočnih nastavitev.

■ Information

Za prikaz informacij o datoteki.

■ Remove Safely

Za varno odstranjevanje naprave s televizorja.

□ Meni z možnostmi za diaproyekcijo

■ Stop Slide Show / Start Slide Show

Diaproyekcijo lahko zaženete ali ustavite.

■ Slide Show Speed → Slow / Normal / Fast

Za izbiro hitrosti diaproyekcije.

Ta funkcija je na voljo samo med diaproyekcijo.

Med predvajanjem diaproyekcije lahko hitrost spremenite tudi s pritiskanjem gumba **◀** (REW) ali **▶** (FF).

■ Slide Show Effect

Za izbiro učinka prehoda zaslona, ki naj se uporabi v diaproyekciji.

- **None / Fade1 / Fade2 / Blind / Spiral / Checker / Linear / Stairs / Wipe / Random**

Ta funkcija je na voljo samo med diaproyekcijo.

■ Rotate

Fotografije, shranjene v pomnilniški napravi USB, lahko zasukate.

Vsakič ko pritisnete gumb **◀**, zasukate sliko za 270°, 180°, 90° ali 0°.

Vsakič ko pritisnete gumb **▶**, zasukate sliko za 90°, 180°, 270° ali 0°.

Zasukana fotografija se ne shrani.

■ Zoom

Fotografije, shranjene v pomnilniški napravi USB, lahko povečate. (x1 → x2 → x4)

Če želite povečano fotografijo premakniti, najprej pritisnite gumb **ENTER**, nato pa pritisnite gumb **▲/▼/◀/▶**. Če je povečana slika manjša od originalne velikosti zaslona, slike ni mogoče premakniti na drugo mesto.

Povečana fotografija se ne shrani.

■ Background Music

Med ogledom diaproyekcije lahko izberete glasbo za ozadje.

To funkcijo je mogoče uporabiti samo, če so v napravi USB shranjene glasbene in foto datoteke.

Za spremembo načina glasbe za ozadje morate naložiti glasbene datoteke. Za nalaganje predvajajte glasbene datoteke v kategoriji glasbe.

□ Meni z možnostmi za predvajanje glasbe

■ Repeat Mode → On / Off

Za ponavljajoče se predvajanje glasbenih datotek.

□ Meni z možnostmi za predvajanje filmov

■ Picture Size → Fit / Original

Za predvajanje videa v velikosti zaslona ali v izvorni velikosti.

■ Caption Setting



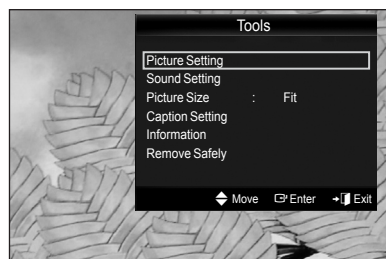
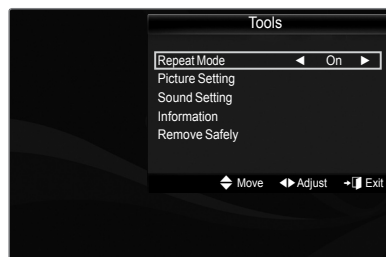



Za nastavitve napisov za film.



Ogled fotografije ali diaproyekcije

□ Ogled diaproyekcije

- V diaproyekcijo bodo vključene vse datoteke iz razdelka s seznamom datotek.
- Med diaproyekcijo so datoteke prikazane v zaporedju od trenutno prikazane datoteke naprej.
- Fotografije v diaproyekciji si sledijo tako, kot so razvrščene v razdelku s seznamom datotek.
- Med diaproyekcijo se lahko samodejno predvajajo glasbene datoteke, če je možnost **Background Music** nastavljena na **On**.
- Ko je prikazan seznam fotografij, za začetek diaproyekcije pritisnite gumb **▶** (Predvajaj)/**ENTER**  na daljinskem upravljalniku.
- Kontrolni gumbi za diaproyekcijo.**

ENTER 	Za predvajanje/začasno zaustavitev diaproyekcije.
	Za predvajanje diaproyekcije.
	Za začasno zaustavitev diaproyekcije.
	Za ustavitev diaproyekcije in vrnitev na seznam fotografij.
	Za spremembo hitrosti predvajanja diaproyekcije.
 TOOLS	Za izbiro različnih funkcij v menijih za fotografije.

□ Predvajanje trenutne skupine

1. S pritiskanjem gumba **▲** se pomaknete na razdelek s ključi razvrščanja.
2. S pritiskanjem gumba **◀** ali **▶** izberite standard razvrščanja.
3. S pritiskanjem gumba **▼** se pomaknete na razdelek s seznamom skupin.
4. S pritiskanjem gumba **◀** ali **▶** izberite skupino.
5. Pritisnite gumb **▶** (Predvajaj). Zažene se diaproyekcija z datotekami izbrane skupine.

■ Druga možnost

1. Izberite ključ razvrščanja in nato v razdelku s seznamom datotek izberite fotografije, ki so v želeni skupini.
 - Za pomik na prejšnjo/naslednjo skupino pritisnite gumb **◀◀** (REW) ali **▶▶** (FF).
2. Pritisnite gumb **TOOLS**.
3. S pritiskanjem gumba **▲** ali **▼** izberite **Play Current Group**, nato pritisnite gumb **ENTER** .
 - V diaproyekciji se bodo predvajale samo fotografije iz izbrane skupine, vključno s izbranimi datotekami.

□ Za predvajanje diaproyekcije, sestavljene samo iz izbranih datotek

1. S pritiskanjem gumba **▼** izberite razdelek s seznamom datotek.
2. S pritiskanjem gumba **◀** ali **▶** izberite želeno fotografijo v razdelku s seznamom datotek.
3. Pritisnite rumeni gumb.
4. Če želite izbrati več fotografij, ponovite zgornji postopek.
 - Levo od izbrane fotografije se prikaže oznaka **✓**.
 - Če izberete eno datoteko, diaproyekcija ni mogoča.
 - Če želite preklicati izbiro vseh izbranih datotek, pritisnite gumb **TOOLS** in izberite **Deselect All**.
5. Pritisnite gumb **▶** (Predvajaj)/**ENTER** .
 - Izbrane datoteke se bodo predvajale v diaproyekciji.

■ Druga možnost

1. Ko se premaknete v razdelek s seznamom datotek, s pritiskanjem rumenim gumbom izberite zelene fotografije.
2. Pritisnite gumb **TOOLS**.
3. Z gumbom **▲** ali **▼** izberite **Slide Show**, nato pritisnite gumb **ENTER** .
 - Izbrane datoteke se bodo predvajale v diaproyekciji.

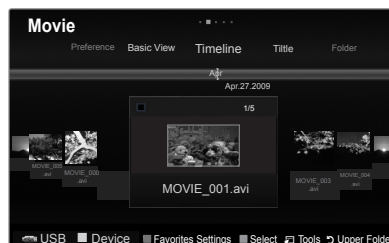
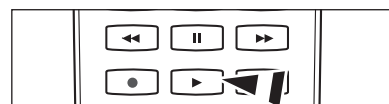
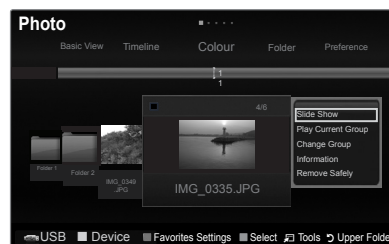

Predvajanje glasbe

□ Predvajanje glasbene datoteke

1. S pritiskanjem gumba ▼ izberite razdelek s seznamom datotek.
2. S pritiskanjem gumba ◀ ali ▶ izberite glasbeno datoteko za predvajanje.
3. Pritisnite gumb ▶ (Predvajaj)/ENTER. Ta meni prikazuje samo datoteke s končnico za datoteke MP3. Datoteke z drugimi končnicami niso prikazane, tudi če so shranjene v isti napravi USB. Izbrana datoteka je prikazana na vrhu, skupaj s časom predvajanja. Glasnost glasbe prilagodite z gumbom za glasnost na daljinskem upravljalniku. Za izklop zvoka pritisnite gumb **MUTE** na daljinskem upravljalniku. Če zvok pri predvajanju datotek MP3 ni sprejemljiv, prilagodite **Equalizer** in **SRS TruSurround** v meniju zvoka. (Preveč modulirana datoteka MP3 lahko povzroči težave z zvokom.) Trajanje predvajanja glasbene datoteke bo morda prikazano kot '00:00:00', če na začetku datoteke ni informacij o času predvajanja. Gumba ◀◀ (REW) in ▶▶ (FF) med predvajanjem ne delujeta.

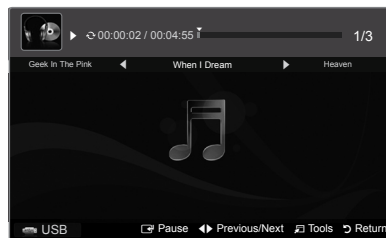

Kontrolni gumbi za predvajanje glasbe

ENTER	Za predvajanje/začasno zaustavitev filmske datoteke.		Za izhod iz načina predvajanja in vrnitev na seznam glasbe.
	Za predvajanje glasbene datoteke		Za izbiro različnih funkcij v menijih za glasbo.
	Za začasno zaustavitev glasbene datoteke		

Ikona za informacije o glasbenih funkcijah

	Če se ponovijo vse glasbene datoteke v mapi (ali izbrani datoteki). Možnost Repeat Mode je nastavljena na On .
	Če se vse glasbene datoteke v mapi (ali izbrani datoteki) predvajajo enkrat. Možnost Repeat Mode je nastavljena na Off .

□ Predvajanje glasbene skupine

1. S pritiskanjem gumba ▲ se pomaknite na razdelek s ključi razvrščanja.
2. S pritiskanjem gumba ◀ ali ▶ izberite standard razvrščanja.
3. S pritiskanjem gumba ▼ ali ENTER se pomaknite na razdelek s seznamom skupin.
4. Pritisnite gumb ▶ (Predvajaj). Datoteke izbrane skupine se bodo začele predvajati.

■ Druga možnost

1. Izberite ključ razvrščanja in nato v razdelku s seznamom datotek izberite datoteke, ki so v zeleni skupini. Za pomik na prejšnjo/naslednjo skupino pritisnite gumb ◀◀ (REW) ali ▶▶ (FF).
2. Pritisnite gumb **TOOLS**.
3. S pritiskanjem gumba ▲ ali ▼ izberite **Play Current Group**, nato pritisnite gumb ENTER. Predvajajo se glasbene datoteke v skupini razvrščanja, vključno z izbrano datoteko.

□ Predvajanje izbranih glasbenih datotek

1. S pritiskanjem gumba ▼ izberite razdelek s seznamom datotek.
2. S pritiskanjem gumba ◀ ali ▶ izberite zeleno glasbeno datoteko.
3. Pritisnite rumeni gumb.
4. Če želite izbrati več glasbenih datotek, ponovite zgornji postopek. Levo od izbrane glasbene datoteke se prikaže oznaka ✓. Če želite preklicati izbiro vseh izbranih datotek, pritisnite gumb **TOOLS** in izberite **Deselect All**.
5. Pritisnite gumb ▶ (Predvajaj)/ENTER. Predvajale se bodo izbrane datoteke.

Predvajanje filmske datoteke

□ Predvajanje filmske datoteke

1. S pritiskanjem gumba ▼ izberite razdelek s seznamom datotek.
2. S pritiskanjem gumba ◀ ali ▶ izberite film, ki ga želite predvajati.
3. Pritisnite gumb ▶ (Predvajaj)/ENTER ↵.
 - Izbrana datoteka se začne predvajati.
 - Izbrana datoteka je prikazana na vrhu, skupaj s časom predvajanja.
 - Trajanje predvajanja filmske datoteke bo morda prikazano kot '00:00:00', če na začetku datoteke ni informacij o času predvajanja.
 - Gledate lahko zanimive večpredstavnostne datoteke iger, funkcija igranja pa ni podprta.

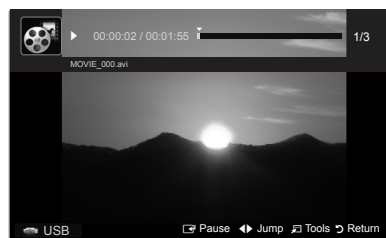

Podprte oblike napisov

Ime	Datotečna pripona	Programski jezik
Besedilo na osnovi časa MPEG-4	.txt	XML
SAMI	.smi	HTML
SubRip	.srt	Na osnovi niza
SubViewer	.sub	Na osnovi niza
Micro DVD	.sub ali .txt	Na osnovi niza

Podprte oblike video zapisa

Datotečna pripona	Vsebnik	Video dekoder	Zvočni kodek	Največja ločljivost sti
*.avi	AVI	Divx 3.11/4.x/5.1/6.0	MP3 AC3 LPCM ADPCM	720x576
		XviD		1920x1080
		H.264 BP/MP/HP		1920x1080
		MPEG4 SP/ASP		1920x1080
		Motion JPEG		800x600
*.mkv	MKV	Divx 3.11/4.x/5.1/6.0	MP3 AC3 LPCM ADPCM	720x576
		XviD		1920x1080
		H.264 BP/MP/HP		1920x1080
		MPEG4 SP/ASP		1920x1080
		Motion JPEG		800x600
*.asf	ASF	Divx 3.11/4.x/5.1/6.0	MP3 AC3 LPCM ADPCM WMA	720x576
		XviD		1920x1080
		H.264 BP/MP/HP		1920x1080
		MPEG4 SP/ASP		1920x1080
		Motion JPEG		800x600
*.wmv (VC1)	ASF	VC1	WMA	1920x1080
*.mp4	MP4 (SMP4)	H.264 BP/MP/HP	MP3 ADPCM AAC	1920x1080
		MPEG4 SP/ASP		1920x1080
		XVID		1920x1080
*.3gp	3GPP	H.264 BP/MP/HP	ADPCM AAC	1920x1080
		MPEG4 SP/ASP		1920x1080
*.vro	VRO VOB	MPEG2	AC3 MPEG LPCM	1920x1080
		MPEG1		1920x1080
*.mpg *.mpeg	PS	MPEG1	AC3 MPEG LPCM	1920x1080
		MPEG2		1920x1080
*.ts *.tp *.trp	TS	MPEG2	AAC MP3	1920x1080
		H.264		1920x1080
		VC1		1920x1080

Kontrolni gumbi za predvajanje videov

ENTER ↵	Za predvajanje/začasno zaustavitev filmske datoteke
▶	Za predvajanje filmske datoteke
⏸	Za začasno zaustavitev filmske datoteke
◻	Za izhod iz načina predvajanja in vrnitev na seznam filmov.
🔧 TOOLS	Za zagon različnih funkcij v menijih za filme.
⏮/▶	Za preskok filma naprej ali nazaj.
▲/▼	Za pomik na prvo/zadnjo datoteko.

□ Predvajanje skupine filmov

1. S pritiskanjem gumba ▲ se pomaknite na razdelek s ključi razvrščanja.
2. S pritiskanjem gumba ◀ ali ▶ izberite standard razvrščanja.
3. S pritiskanjem gumba ▼ ali ENTER↵ se pomaknite na razdelek s seznamom skupin.
4. Pritisnite gumb ▶ (Predvajaj). Predvajati se bodo začele samo datoteke izbrane skupine.

■ Druga možnost

1. Izberite ključ razvrščanja in nato v razdelku s seznamom datotek izberite datoteke, ki so v želeni skupini.
 - ☑ Za pomik na prejšnjo/naslednjo skupino pritisnite gumb ◀◀ (REW) ali ▶▶ (FF).
2. Pritisnite gumb **TOOLS**.
3. S pritiskanjem gumba ▲ ali ▼ izberite **Play Current Group**, nato pritisnite gumb ENTER↵.
 - ☑ Predvajajo se filmske datoteke v skupini razvrščanja, vključno z izbrano datoteko.

□ Predvajanje izbranih filmskih datotek

1. S pritiskanjem gumba ▼ izberite razdelek s seznamom datotek.
2. S pritiskanjem gumba ◀ ali ▶ izberite želeno glasbeno datoteko.
3. Pritisnite rumeni gumb.
 - ☑ Levo od izbrane filmske datoteke se prikaže oznaka ✓.
 - ☑ Če želite preklicati izbiro vseh izbranih datotek, pritisnite gumb **TOOLS** in izberite **Deselect All**.
4. Če želite izbrati več filmskih datotek, ponovite zgornji postopek.
5. Pritisnite gumb ▶ (Predvajaj)/ENTER↵.
 - ☑ Predvaja se samo izbrana datoteka.

□ Neprekinjeno predvajanje filma (nadaljevanje predvajanja)

Če zapustite funkcijo predvajanja filma, je film mogoče pozneje predvajati od mesta, kjer ste ga zaustavili.

1. Z gumbom ◀ ali ▶ v razdelku s seznamom datotek izberite film, ki ga želite predvajati neprekinjeno.
2. Pritisnite gumb ▶ (Predvajaj)/ENTER↵.
3. S pritiskom modrega gumba izberite neprekinjeno predvajanje **Play Continuously** (nadaljevanje predvajanja).
 - ☑ Film se začne predvajati na mestu, kjer ste ga zaustavili.
 - ☑ Če je funkcija **Cont. Movie Play Help** (pomoč za neprekinjeno predvajanje filmov) nastavljena na **On** (vklop) v meniju **Setup** (namestitve), se ob nadaljevanju predvajanja prikaže pojavno sporočilo.

Uporaba menija nastavitve

V meniju nastavitve so prikazane uporabniške nastavitve menija **Media Play**.

1. Pritisnite gumb **MEDIA.P** na daljinskem upravljalniku, da prikažete meni **Media Play**.
2. S pritiskanjem gumba ◀ ali ▶ izberite **Setup** in nato pritisnite gumb ENTER↵.
3. S pritiskanjem ▲ ali ▼ izberite želeno možnost.
4. Z gumbom ◀ ali ▶ izberite možnost.

- ☑ Za izhod iz načina **Media Play** pritisnite gumb **MEDIA.P** na daljinskem upravljalniku.

■ Use Color View → On / Off

Za izbiro razvrščanja fotografij po barvi.

- ☑ Če je ta možnost nastavljena na **On**, se lahko čas nalaganja podaljša zaradi zbiranja informacij o fotografijah.

■ Music Repeat Mode → On / Off

Za ponavljajoče predvajanje glasbenih datotek.

■ Cont. movie play help → On / Off

Za prikaz pojavnih sporočil s pomočjo za neprekinjeno predvajanje filmov.

■ Get the DivX® VOD registration code

Za prikaz registracijske kode, ki je dodeljena televizorju. Če se povežete s spletnim mestom podjetja DivX in prek osebnega računa registrirate registracijsko kodo, lahko prenesete registracijsko datoteko za video na zahtevo. Če zaženete registracijo videa na zahtevo za uporabo funkcije predajanja predstavnosti, se izvede registracija. Za več informacij o videu na zahtevo DivX® obiščite www.DivX.com.

■ Get the DivX® VOD deactivation code

Če video na zahtevo DivX® ni registriran, se prikaže koda za deaktiviranje registracije. Če to funkcijo izvedete, ko je video na zahtevo DivX® registriran, se trenutna registracija videa na zahtevo DivX® deaktivira.

■ Screen Saver Run Time → 10 min / 20 min / 1 hour

Za nastavev časa, po preteku katerega naj se prikaže ohranjevalnik zaslona.

■ Information

Za ogled informacij o priključeni napravi.

■ Remove Safely

Za varno odstranjevanje naprave s televizorja.

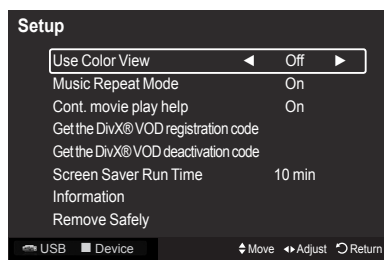
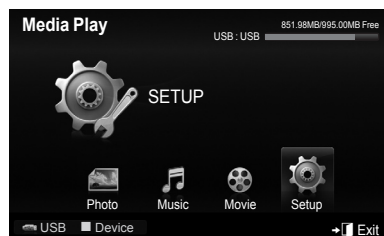

Media Play-DLNA

Nastavitev omrežja DLNA

Omrežje DLNA omogoča, da si video in slike, shranjene v računalniku, ogledate prek omrežne povezave na televizorju v načinu Media Play mode. Tako vam datotek ni treba več kopirati v pomnilnik USB in priključevati naprave na televizor. Če želite uporabiti DLNA, morate televizor priključiti v omrežje in v računalnik namestiti aplikacijo DLNA.

□ Diagram omrežne povezave – kabelske

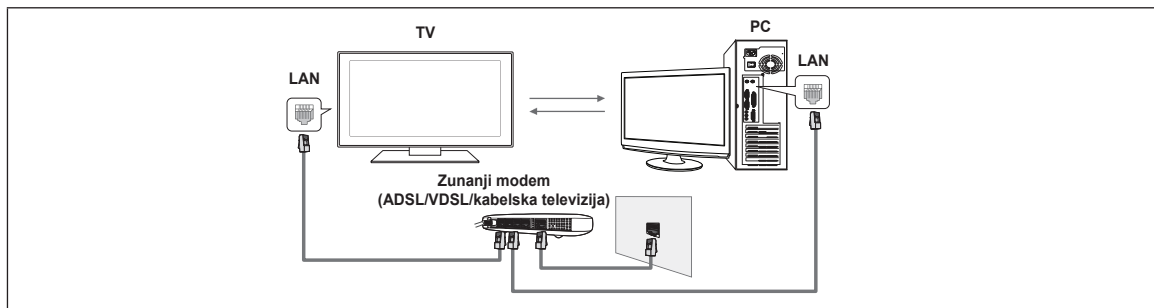

□ Diagram omrežne povezave – brezžične

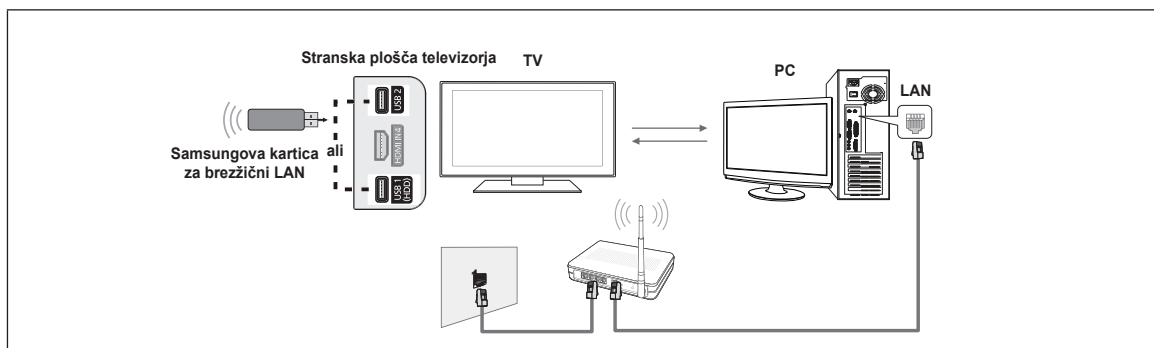

1. Za več informacij o konfiguriranju omrežja si oglejte razdelek 'Nastavitev omrežja'.
 - Priporočamo, da televizor in računa. Prvi 3 deli naslova maske podomrežja televizorja in naslova IP računalnika morajo biti enaki, spremenite samo zadnji del (naslov gostitelja. (npr. naslov IP : 123.456.789.**))
2. Računalnik, v katerega boste namestili program **Samsung PC Share Manager**, priključite na zunanji modem s kablom LAN.
 - TV lahko z računalnikom povežete neposredno, brez povezave prek usmerjevalnika.

Namestitev aplikacije DLNA

Preden lahko predvajate vsebine v računalniku ali na televizorju, morate namestiti aplikacijo. Če želite funkcijo DLNA uporabljati brez težav, uporabite program na CD-ROM-u, ki je priložen televizorju, ali program Samsung PC Share Manager, ki je primeren za vaš model televizorja in ki ga lahko prenesete s spletnega mesta podjetja Samsung.

■ Sistemske zahteve

1. V računalnik vstavite programski CD, ki ste ga dobili s televizorjem.
2. Namestitev programa zahteva 30MB prostora na trdem disku.
 - Če imate datoteke v skupni rabi, je za 100 datotek potrebnega do 30 MB prostora na trdem disku.
 - Če preključite skupno rabo datotek, se na trdem disku sprostijo tudi prostor, ki je bil prej napolnjen z informacijami o sličinah.

■ Podprte oblike zapisa

- **Slika** : JPEG/ Audio: MP3/ Video: AVI, MKV, ASF, MP4, 3GPP, PS, TS Vsebnik. Za podrobnosti o podprtih oblikah video zapisa si oglejte navodila 'Predvajanje filmske datoteke'.

■ Namestitev aplikacije

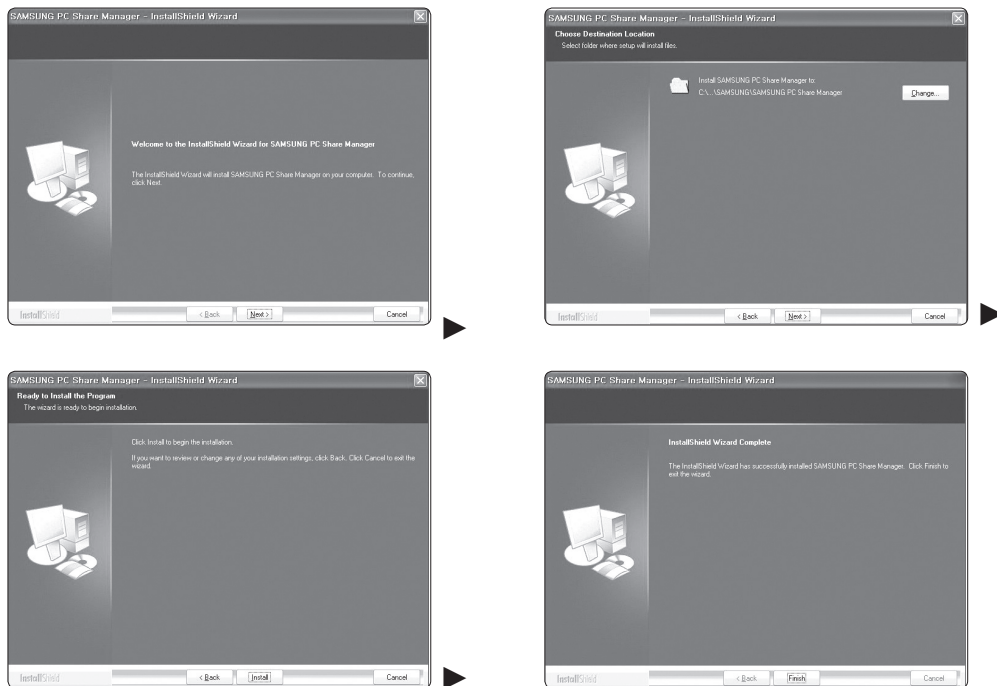

1. Zaženite datoteko Setup.exe na programskem CD-ju, ki ste ga prejeli z izdelkom.
 - Sicer pa lahko datoteko prenesete tudi s spletnega mesta www.samsung.com.
2. Namestite program SAMSUNG PC Share Manager, kot prikazujejo spodnje slike.
3. Po končani namestitvi se na namizju prikaže ikona PC Share Manager.
 - Za zagon programa dvokliknite ikono.

Uporaba aplikacije DLNA

Vsebina zaslona programa

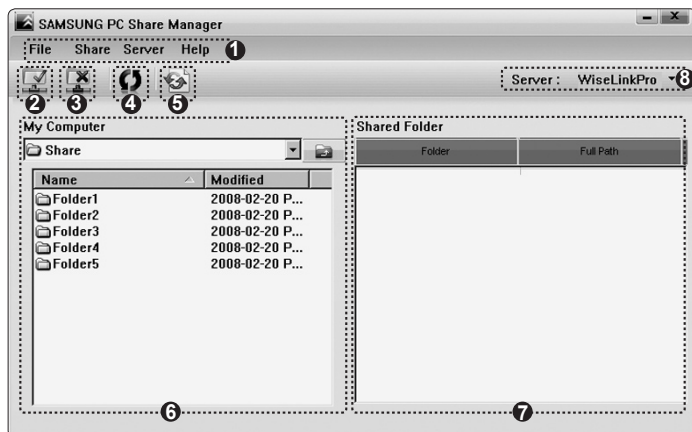

1. Meniji : V aplikaciji so na voljo naslednji : **File, Share, Server, in Help.**
2. Kliknite, če želite dati izbrano strežniško mapo v skupno rabo.
3. Kliknite, če želite preklicati skupno rabo.
4. Kliknite, če želite osvežiti računalniško mapo in datoteke.
5. Kliknite, če želite sinhronizirati status skupne rabe.
6. Navedene so računalniške mape in datoteke za skupno rabo.
7. Navedene so uporabnikove mape, ki so v skupni rabi.
8. Ime strežnika osebnega računalnika, prikazano na seznamu naprav funkcije predvajanja predstavnosti.

❑ Share

■ Mapa v skupni rabi

Mapo, ki je shranjena v računalniku, lahko daste v skupno rabo za TV.

■ Preklic mape v skupni rabi

Skupno rabo mape v računalniku lahko prekličete. V podoknu **Shared Folder** izberite mapo, nato pa izberite **Unshare Folder**.

■ Uveljavitev trenutnih nastavitvev

Ta postopek izvedite, kadar je potrebna sinhronizacija zaradi skupne rabe nove mape ali preklica skupne rabe. Meni **Set Changed State** uveljavi spremembe za mape v skupni rabi, shranjene v računalniškem programu za skupno rabo.

Ker je uveljavljanje sprememb za notranje podatke zamudno, lahko s to funkcijo uporabnik uveljavi spremembe le, kadar je to zares potrebno. Dokler ne izberete menija **Set Changed State**, se spremenjeno stanje za mapo v skupni rabi ne posreduje v strežnik. Spremembe za mape v skupni rabi se ne posredujejo v računalnik, dokler ne izberete menija **Set Changed State**.

■ Nastavitev dovoljenja za dostop

Da lahko najde računalnik, mora biti TV v oknu **Access Permission Settings** (Nastavitve dovoljenja za dostop) nastavljen na **Set Device Policy**. Poleg tega morata biti računalniški strežnik in TV priključena v isto podomrežje.

- Način : Najprej izberite meni **Share** in nato **Set Device Policy**. Zavrženi elementi so obarvani sivo. Dovoljenja za dostop lahko spreminjate z gumbom **Allow** **Accept/Deny**. Če želite element izbrisati, ga izberite in izbrišite z možnostjo **Delete Item**.

❑ Server

■ Server

Računalnik lahko uporabljate ali nehati uporabljati kot strežnik.

■ Avviamento del server all'avvio di Windows

Lahko določite, ali naj se računalniški strežnik samodejno zažene ob zagonu programa Windows.

■ Change server name

Računalniški strežnik lahko preimenujete.

Uporaba funkcije DLNA



❑ Uporaba menija DLNA

Standard DLNA (Digital Living Network Alliance) omogoča predvajanje vsebine, shranjene v strežniku DLNA (običajno računalnik), ki je priključen na televizor, ali prek omrežja. Predvajanje predstavnosti omogoča predvajanje vsebine, shranjene v pomnilniški napravi USB, ki je priključena na televizor, DLNA pa omogoča predvajanje vsebine, shranjene v strežniku DLNA (v računalniku), ki je povezan s televizorjem ali prek omrežja. Postopki za uporabo vsebine so enaki kot pri **predvajanju predstavnosti**.

1. Pritisnite gumb **MEDIA.P** na daljinskem upravljalniku, da prikažete meni **DLNA**.
2. S pritiskanjem gumba ◀ ali ▶ izberite ikono (**Photo, Music, Movie, Setup**), in nato pritisnite gumb **ENTER** .

Za izhod iz načina **DLNA** pritisnite gumb **MEDIA.P** na daljinskem upravljalniku.

DLNA ne podpira naslednjih funkcij.

- Glasbe za ozadje in nastavitve glasbe za ozadje.
- Razvrščanja datotek po nastavitvah v mapah s fotografijami, glasbo in filmi.
- Spreminjanja informacij o skupinah.
- Kopiranje/brisanje.
- Varna odstranitev.
- Funkcije gumba **REW/FF** (/) med predvajanjem filma.
- **Playing Movie Continuously** (Resume Play) function.

Funkcija preskoka morda ne bo delovala pri nekaterih vsebnikih, kot sta asf in mkv.

Divx DRM, večkanalni zvok in vdeleni napisi niso podprti.

Program Samsung PC Share manager mora biti dovoljen s strani požarnega zida računalnika.

Pri DLNA drugih proizvajalcev funkcija preskoka (tipki ◀/▶) ali začasne zaustavitve med predvajanjem filma morda ne bo delovala; odvisno od informacij o vsebini.

Čas predvajanja med samim predvajanjem filma morda ne bo prikazan.

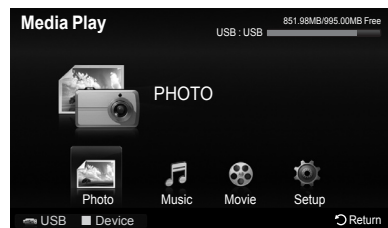

Povezava naprav, ki podpirajo Anynet⁺

Anynet⁺ je funkcija, ki omogoča upravljanje vseh povezanih Samsungovih naprav, ki podpirajo Anynet⁺ z daljinskim upravljalnikom Samsungovega televizorja. Sistem Anynet⁺ lahko uporabljate pri Samsungovih napravah, ki imajo funkcijo Anynet⁺. Prepričajte se, da ima vaša Samsungova naprava to funkcijo, in sicer tako, da preverite, ali je na njej logotip Anynet⁺.

Povezava s televizorjem

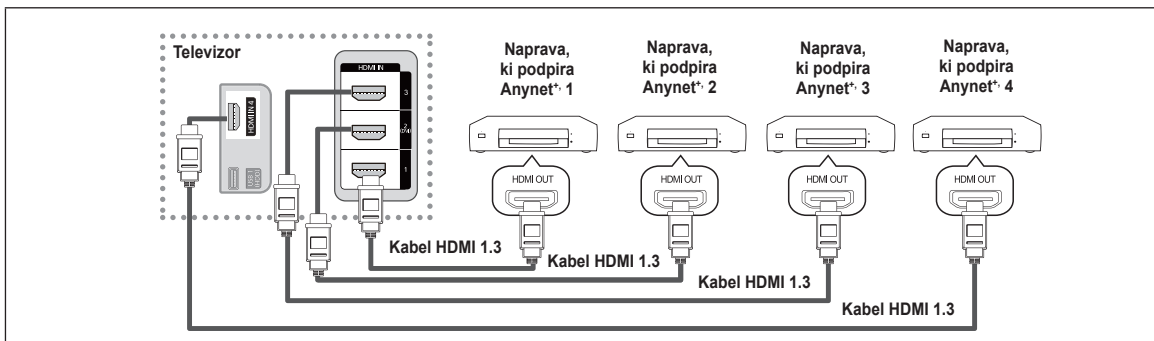

1. Vtičnico HDMI IN (1, 2(DVI), 3 ali 4) na televizorju in vtičnico HDMI OUT na ustrezni napravi, ki podpira Anynet⁺, povežite s kablom HDMI.

Povezava z domačim kinom

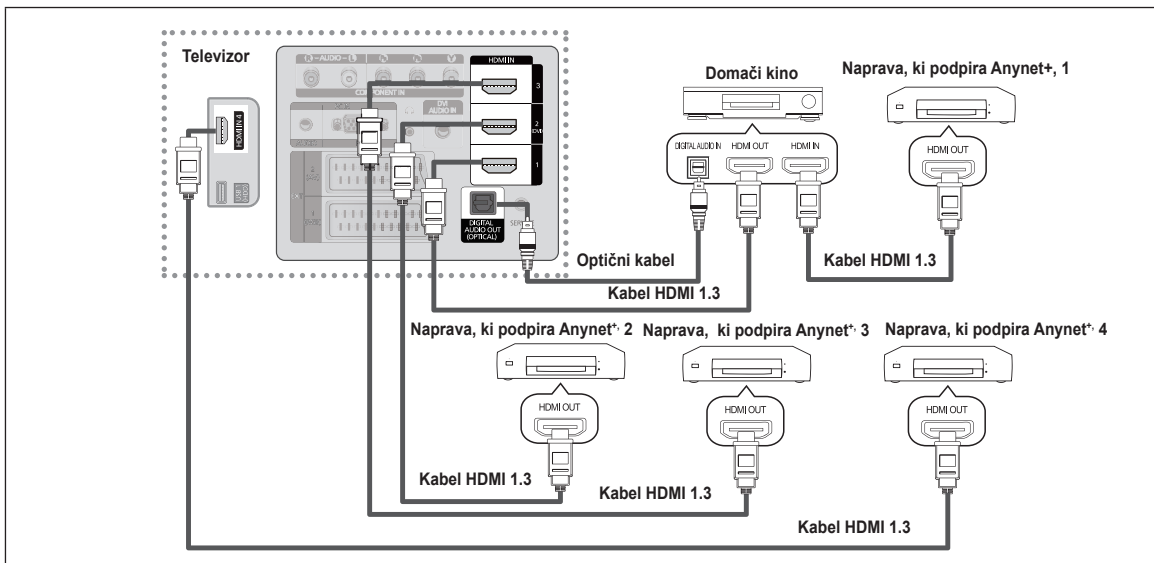

1. Vtičnico HDMI IN (1, 2(DVI), 3 ali 4) na televizorju in vtičnico HDMI OUT na ustrezni napravi, ki podpira Anynet⁺, povežite s kablom HDMI.
2. Vtičnico HDMI IN na domačem kinu in vtičnico HDMI OUT na ustrezni napravi v sistemu Anynet⁺ povežite s kablom HDMI.
 - Z optičnim kablom povežite (optično) vtičnico za digitalni avdio izhod na televizorju in digitalni avdio vhod na domačem kinu.
 - Če uporabite zgornjo povezavo, omogoča optična vtičnica samo izhod 2-kanalnega zvoka. Slišali boste samo zvok iz sprednjega levega in desnega zvočnika ter globokotonec domačega kina. Za 5.1-kanalni zvok povežite (optično) vtičnico za digitalni avdio izhod na predvajalniku DVD ali kablenskem/satelitskem sprejemniku (npr. naprava, ki podpira Anynet⁺, 1 ali 2) neposredno z ojačevalnikom ali domačim kinom in ne s televizorjem.
 - Povežite samo en domači kino.
 - Napravo, ki podpira Anynet⁺, lahko povežete s kablom HDMI 1.3. Nekateri kabli HDMI morda ne podpirajo funkcij Anynet⁺.
 - Anynet⁺ deluje, ko je naprava AV, ki je združljiva s sistemom Anynet⁺, v stanju pripravljenosti ali pa vklopljena.
 - Anynet⁺ podpira skupno največ 12 naprav AV. Povežete lahko do 3 naprave iste vrste.
 - Anynet⁺ istočasno podpira do 3 naprave.

Nastavitev sistema Anynet+

□ Nastavitev funkcije Anynet+(HDMI-CEC)

✎ Pritisnite gumb **TOOLS**, da prikažete meni **Tools**. Meni Anynet+ lahko prikažete tudi tako, da izberete **Tools** → **Anynet+(HDMI-CEC)**.

■ Anynet+(HDMI-CEC) → Off / On

Da lahko uporabite funkcijo Anynet+, mora biti možnost **Anynet+ (HDMI-CEC)** nastavljena na **On**.

Ko je funkcija **Anynet+ (HDMI-CEC)** onemogočena, so deaktivirane vse operacije, ki so povezane s sistemom Anynet+.

■ Auto Turn Off → No / Yes

Nastavitev samodejnega izklopa naprave, ki podpira Anynet+, ob izklopu televizorja.

Da lahko uporabljate funkcijo Anynet+, mora biti aktivni vir na daljinskem upravljalniku televizorja nastavljen na TV.

Če nastavite **Auto Turn Off** na **Yes**, se bodo ob izklopu televizorja izklopile tudi povezane zunanje naprave. Če zunanja naprava še snema, se morda ne bo izklopila

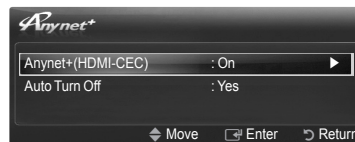
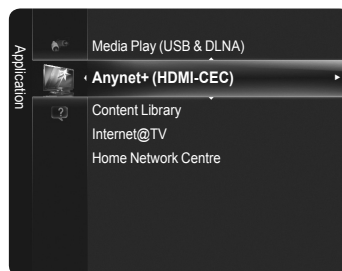

Preklapljanje med napravami, ki podpirajo Anynet+

1. Pritisnite gumb **TOOLS**. Pritisnite gumb **ENTER**, da izberete **Anynet+ (HDMI-CEC)**.

2. S pritiskanjem gumba **▲** ali **▼** izberite **Device List**, in nato pritisnite gumb **ENTER**.

Prikaže se seznam naprav, ki podpirajo Anynet+ in ki so povezane s televizorjem. Če ne uspete najti zelene naprave, pritisnite rdeči gumb za iskanje naprav.

Samo če nastavite **Anynet+ (HDMI-CEC)** na **On** v meniju **Setup** se prikaže meni **Device List**.

3. S pritiskanjem gumba **▲** ali **▼** izberite določeno napravo in nato pritisnite gumb **ENTER**. Izvede se preklon na želeno napravo.

Preklon na izbrane naprave traja največ 2 minuti. Operacije preklopa, ki poteka, ni mogoče preklapati.

Čas, ki je potreben za iskanje naprav, je odvisen od števila povezanih naprav.

Če ste zunanjo napravo izbrali s pritiskanjem gumba **SOURCE**, funkcije Anynet+ ni mogoče uporabiti. Ne pozabite preklapati na zunanjo napravo v sistemu Anynet+ z uporabo gumba **TOOLS**.

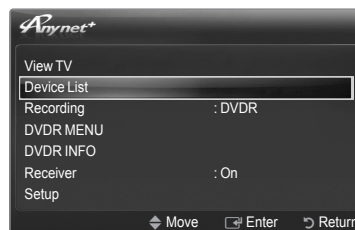

□ Meni Anynet+

Vsebina menija **Anynet+** je odvisna od vrste in stanja naprav, ki podpirajo Anynet+ in ki so priključene na televizor.

Meni Anynet+	Opis
View TV	Način Anynet+ se preklopi v način televizijskega oddajanja.
Device List	Za prikaz seznama naprav, ki podpirajo Anynet+.
(ime_naprave) MENU	Za prikaz menijev povezane naprave. Npr. če je priključen snemalnik DVD, se prikaže meni diska snemalnika DVD.
(ime_naprave) INFO	Za prikaz menija predvajanja povezane naprave. Npr. če je priključen snemalnik DVD, se prikaže meni predvajanja snemalnika DVD.
Recording: (*snemalnik)	Za zagon snemanja. (Meni deluje samo za naprave, ki podpirajo snemanje.)
(*snemalnik) Reserve Recording	Za omogočanje rezerviranja snemanja za snemalnik. (Na voljo samo za naprave, ki podpirajo funkcijo rezerviranja snemanja.)
Stop Recording: (*snemalnik)	Za ustavitev snemanja.
Receiver	Zvok se predvaja prek sprejemnika.

se nadaljuje ...

☐ Gumbi na daljinskem upravljalniku televizorja, ki so na voljo v načinu Anynet+

Vrsta naprave	Stanje delovanja	Gumbi na voljo
Naprava, ki podpira Anynet+	Po preklopu na napravo, ko se na zaslonu prikaže meni ustrezne naprave.	Številski gumbi ▲/▼ / Gumb ◀/▶/ENTER Barvni gumbi/gumb EXIT
	Po preklopu na napravo, medtem ko se predvaja datoteka.	◀◀ (previjanje nazaj) / ▶▶ (previjanje naprej) ◻ (ustavi) / ◻ (predvajaj) / ◻ (začasno ustavi)
Naprava z vgrajenim kanalnikom	Po preklopu na napravo, ko gledate televizijski program	Gumb P ◻ / ◻
Avdio naprava	Ko je sprejemnik aktiviran	Gumb ◻ (+) / ◻ Gumb MUTE

- ☑ Funkcija Anynet+ deluje samo, če je aktivni vir na daljinskem upravljalniku televizorja nastavljen naTV.
- ☑ Gumb ◻ deluje samo v stanju za snemanje.
- ☑ Naprav v sistemu Anynet+ ni mogoče upravljati z gumbi na televizorju. Naprave, ki podpirajo Anynet+ je mogoče upravljati samo z daljinskim upravljalnikom televizorja.
- ☑ Daljinski upravljalnik televizorja v določenih razmerah morda ne bo deloval. V tem primeru znova izberite napravo, ki podpira Anynet+.
- ☑ Funkcije sistema Anynet+ niso združljive z izdelki drugih proizvajalcev.
- ☑ Delovanje ◻, ◻ se lahko razlikuje, odvisno od naprave.
- ☑ Če je povezanih več snemalnih naprav, so prikazane kot (*snemalnik), če pa je povezana samo ena, pa je prikazana kot (*ime_naprave).

Snemanje

S Samsungovim snemalnikom lahko posnamete televizijski program.

1. Pritisnite gumb **TOOLS**. Pritisnite gumb **ENTER**, da izberete **Anynet+ (HDMI-CEC)**.
2. S pritiskanjem gumba ▲ ali ▼ izberite **Recording** (snemalnik) in nato pritisnite gumb **ENTER**. Snemanje se začne.

☑ Če je več snemalnih naprav

Če je povezanih več snemalnih naprav, so navedene. S pritiskanjem gumba ▲ ali ▼ izberite snemalno napravo in nato pritisnite gumb **ENTER**. Snemanje se začne.

☑ Če snemalna naprava ni prikazana

izberite **Device List** in pritisnite rdeči gumb, da poiščete naprave.

- ☑ S pritiskom gumba ◻ posnamete, kar trenutno gledate. Če gledate video vsebino iz druge naprave, se posname ta vsebina.
- ☑ Pred snemanjem preverite, ali je vtičnica za anteno ustrezno povezana s snemalno napravo. Da anteno pravilno povežete s snemalno napravo, si oglejte uporabniški priročnik za snemalno napravo.



Poslušanje prek sprejemnika

Zvok lahko poslušate prek sprejemnika namesto prek zvočnikov televizorja.

1. Pritisnite gumb **TOOLS**. Pritisnite gumb **ENTER**, da izberete **Anynet+ (HDMI-CEC)**.
2. S pritiskanjem gumba **▲** ali **▼** izberite **Receiver**. S pritiskanjem gumba **◀** ali **▶** izberite **On** ali **Off**.

- Če snemalnik podpira samo zvok, morda ni prikazan na seznamu naprav.
- Sprejemnik bo deloval, če ste ustrezno povezali optično vhodno vtičnico sprejemnika in optično izhodno vtičnico TV-ja.
- Če je sprejemnik (domači kino) nastavljen na On, zvok prihaja iz optične vtičnice na televizorju. Kadar televizor prikazuje običajne signale (DTV), pošilja 5.1-kanalni zvok v sprejemnik domačega kina. Če je vir digitalna komponenta, kot je predvajalnik DVD, in je s televizorjem povezan prek vhoda HDMI, bo sprejemnik domačega kina predvajal samo 2-kanalni zvok.
- Pri uporabi funkcije Media Play fse zvok prek sprejemnika morda ne bo predvajal pravilno.
- Ko zvok poslušate prek sprejemnika, je uporaba menijev za zvok omejena.
- Če pride do prekinitve napajanja televizorja, ko je možnost Receiver nastavljena na On, je lahko možnost Speaker Select nastavljena na External Speaker, ko znova vklopite televizor. (oglejte si 21. stran)



Odpravljanje težav s funkcijo Anynet+

Težava	Rešitev
Anynet+ ne deluje.	<ul style="list-style-type: none"> • Preverite, ali naprava podpira Anynet+. Sistem Anynet+ podpira samo naprave, ki podpirajo Anynet+. • Povežite samo en sprejemnik (domači kino). • Preverite, ali je napajalni kabel naprave, ki podpira Anynet+, pravilno povezan. • Preverite, ali je video kabel/avdio kabel/kabel HDMI 1.3 za napravo, ki podpira Anynet+, pravilno povezan. • Preverite, ali je možnost Anynet+ (HDMI-CEC) nastavljena na On v meniju nastavitve sistema Anynet+. • Preverite, ali je daljinski upravljalnik televizorja nastavljen na način TV. • Preverite, ali daljinski upravljalnik podpira Anynet+. • V določenih razmerah Anynet+ ne deluje. (Iskanje kanalov, uporaba načina Media Play, Plug & Play itd.) • Ko povezujete ali odstranjujete kabel HDMI 1.3, znova poiščite naprave ali izklopite in znova vklopite televizor. • Preverite, ali je funkcija Anynet+ naprave v sistemu Anynet+ vklopljena.
Želim zagnati Anynet+	<ul style="list-style-type: none"> • Preverite, ali je naprava, ki podpira Anynet+, pravilno povezana s televizorjem in ali je možnost Anynet+ (HDMICEC) nastavljena na On v meniju Setup sistema Anynet+. • Če želite preklopiti na televizor, pritisnite gumb TV na daljinskem upravljalniku televizorja. Nato pritisnite gumb TOOLS, da se prikaže meni za Anynet+ in izberite zeleni meni.
Želim zapreti Anynet+.	<ul style="list-style-type: none"> • Izberite View TV v meniju Anynet+. • Na daljinskem upravljalniku televizorja pritisnite gumb SOURCE in izberite napravo, ki ni v sistemu Anynet+. (Upoštevajte, da gumb za kanale deluje samo, če naprava, ki podpira Anynet+ in ki je vdelana v kanalnik, ni povezana.)
Na zaslonu se prikaže sporočilo Connecting to Anynet+ device...	<ul style="list-style-type: none"> • Med konfiguriranjem sistema Anynet+ ali preklapljanjem v način gledanja ni mogoče uporabljati daljinskega upravljalnika. • Daljinski upravljalnik lahko uporabite potem, ko nastavite sistem Anynet+ ali preklopite v način gledanja.
Naprava, ki podpira Anynet+, ne predvaja vsebine.	<ul style="list-style-type: none"> • Funkcije predvajanja ne morete uporabiti, ko se izvaja funkcija Plug & Play.
Povezana naprava ni prikazana.	<ul style="list-style-type: none"> • Preverite, ali naprava podpira funkcije Anynet+. • Preverite, ali je kabel HDMI 1.3 pravilno povezan. • Preverite, ali je možnost Anynet+ (HDMI-CEC) nastavljena na On v meniju Setup sistema Anynet+. • Ponovite iskanje naprav, ki podpirajo Anynet+. • Napravo, ki podpira Anynet+, lahko povežete s kablom HDMI 1.3. Nekateri kabli HDMI morda ne podpirajo funkcij Anynet+. • Če pride do prekinitve zaradi nepredvidljivih okoliščin, kot je izključitev kabla HDMI, napajalnega kabla ali okvare napajanja, ponovite iskanje naprav.
Televizijskega programa ni mogoče posneti.	<ul style="list-style-type: none"> • Preverite, ali je vtičnica za anteno na snemalni napravi pravilno povezana.
Zvok televizorja ne prihaja iz sprejemnika.	<ul style="list-style-type: none"> • Televizor in sprejemnik povežite z optičnim kablom.

Knjižnica vsebin

Aktiviranje knjižnice vsebin

Funkcija Content Library omogoča ogled ali predvajanje vsebin, vgrajenih v televizorju ali shranjenih v napravi USB.

1. Pritisnite gumb **MENU**. S pritiskanjem gumba **▲** ali **▼** izberite **Application** in nato pritisnite gumb **ENTER**.
2. S pritiskanjem gumba **▲** ali **▼** izberite **Content Library** in nato pritisnite gumb **ENTER**. Prikaže se glavni meni Content Library.

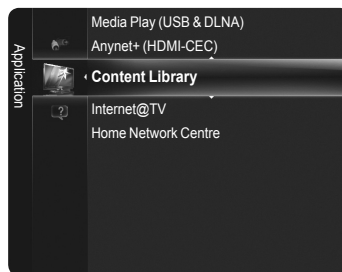

- Pritisnite gumb **CONTENT** na daljinskem upravljalniku, da prikažete glavni meni **Content Library**.

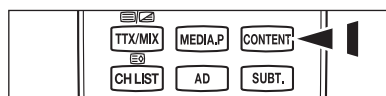

3. S pritiskanjem gumba **◀** ali **▶** izberite ikono (**Gallery, Cooking, Children, Wellness, Others, Content Management**) in nato pritisnite gumb **ENTER**.

- Izbrani element se bo zagnal.

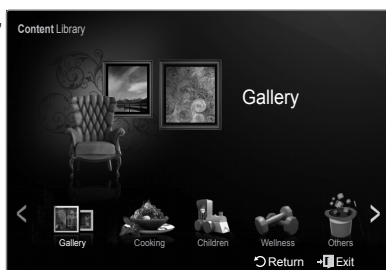

Uporaba gumba daljinskega upravljalnika v meniju Content Library

Gumb	Delovanje
▲/▼/◀/▶	Za premikanje kazalca in izbiro elementa.
ENTER	Za izbiro trenutno izbranega elementa.
RETURN	Za vrnitev v prejšnji meni.
EXIT	Za ustavitev trenutne funkcije in vrnitev v glavni meni Content Library .
Barvni Gumbi	Funkcije posameznih gumbov so opisane na ustreznih straneh.
▶ (+) / (-) ◀	Za nastavitev glasnosti predvajane vsebine.
CONTENT	Za preklp v način Content Library ali iz njega.

- Če pritisnete gumb za glasnost ali gumb **MUTE** na zaslonu ni prikaza, funkcija pa ustrezno deluje.
- Za vrnitev v način televizorja pritisnite gumb **P** na daljinskem upravljalniku.

V KNJIŽNICI VSEBIN SO BESEDILA, GRAFIKE, SLIKE, VEČPREDSTAVNOSTNE DATOTEKE IN DRUGO GRADIVO ZA INFORMATIVNE IN PROMOCIJSKE NAMENE. GRADIVO V KNJIŽNICI VSEBIN JE BILO SPREMENJENO IN SE REDNO PREGLEDUJE IN POSODABLJA. GRADIVO V KNJIŽNICI VSEBIN MORDA NI PRIMERNO ZA VSA OBČINSTVA.

INFORMACIJE V KNJIŽNICI VSEBIN SO POSREDOVANE "TAKE, KOT SO". ČEPRAV SO INFORMACIJE V KNJIŽNICI VSEBIN POSREDOVANE ALI S SOGLASJEM PRIDOBLJENE OD VIROV, ZA KATERE MENIMO, DA SO ZANESLJIVI, SAMSUNG NE MORE IN NE JAMČI ZA TOČNOST, VELJAVNOST, PRAVOČASNOST IN POPOLNOST INFORMACIJ IN PODATKOV, KI SO VAM NA VOLJO ZA DOLOČENI NAMEN. POD NOBENIM POGOJEM, VKLJUČNO Z MALOMARNIM RAVNANJEM, NE BO SAMSUNG ODGOVOREN, PO POGODBI ALI BREZ NJE, ZA NEPOSREDNO, POSREDNO, NAKLJUČNO, POSEBNO ALI POSLEDIČNO ŠKODO, PLAČILA ODVETNIKOV, IZDATKE IN KATERO KOLI DRUGO ŠKODO, NASTALO ZARADI KATERIH KOLI INFORMACIJ V KNJIŽNICI VSEBIN ALI UPORABE KNJIŽNICE VSEBIN, TUDI V PRIMERU SEZNANJENOSTI Z MOŽNOSTJO TAKE ŠKODE.

Uporaba možnosti knjižnice vsebin

Gallery

S to funkcijo predvajate diaporo s slikami visoke ločljivosti in z glasbo za ozadje. S funkcijo galerije v televizorju lahko spreminjate razpoložanje v svojem domu.

- Če si želite ogledati ime avtorja in druge podrobne informacije o posameznih slikah v angleščini, pritisnite gumb **INFO** (trenutno so informacije podprte samo v angleščini).
- Za začasno zaustavitev diaporo med diaporo pritisnite gumb **ENTER** .
- Avtorske pravice vsebin v možnosti **galerije** in z njimi povezanih zadev so last podjetja Time space / JoongAng M&B, Inc.

Cooking

Na voljo so različni recepti, ki jim lahko enostavno sledite korak za korakom. Izkoristite te vsebine, ki vam postrežejo z enkratnimi idejami za pripravo jedi.

- Recepti, navedeni v vsebinah možnosti kuhanja v Samsungovem televizorju, so povzeti po receptih, objavljenih pri založbi Anness Publishing.
- Avtorske pravice vsebin v možnosti kuhanja in z njimi povezane zadeve so last podjetja Practical Pictures.

Children

To je poučna in interaktivna vsebina, ki jo lahko otroci večkrat gledajo. Naj jih v pravljicah, pesmicah in igrah zabavata junaka Boowa in Kwala.

- Avtorske pravice vsebin v možnosti otrok in z njimi povezane zadeve so last podjetja UpToTen.

Wellness

Ta vsebina ponuja koristne nasvete za ohranjanje zdravja v obliki vaj za razgibanje ter zvoke, v katerih lahko uživa vsa družina.

Content Management

■ My contents

Vsebine uporabljate na enak način kot vsebine v pomnilniku televizorja. Prav tako lahko izbrišete in predvajate vse vsebine.

■ USB

Vsebine lahko prenesete v pomnilnik USB in jih predvajate v televizorju. Vsebine v zunanji napravi USB se predvajajo neposredno.

- Content Library** podpira naprave USB MSC (Mass Storage Class). MSC je samo masovna prenosna naprava. MSC-ji so ključni in bralniki pomnilniških kartic (trdi diski USB in zvezdišča HUB niso podprta).
- Če boste igrali igro v zunanji pomnilniški napravi USB, jo boste lahko shranili (odvisno od igre). Ne pozabite, da pomnilniške naprave USB med shranjevanjem podatkov vanjo ne smete odstraniti, sicer jih lahko izgubite.
- Prenos novih vsebin
Poleg vgrajenih vsebin bodo na spletnem mestu Samsung.com na voljo nove brezplačne vsebine. Za prenos plačljive vsebine potrebujete številko UDN. Pred začetkom prenašanja novega elementa vsebine preverite številko UDN.
 1. Obiščite spletno mesto www.samsung.com
 2. Na strani prenosa vsebin izberite element vsebine.
 3. Prenesite vsebino v pomnilniško napravo **USB**.
 4. Odprite glavni meni knjižnice vsebin s pritiskom gumba **CONTENT** ali izberite Content Library (**Menu** → **Application** → **Content Library**)
 5. Pomnilnik USB priključite na vrata **USB** ob strani televizorja.
 6. Vidite lahko podelement vsebine, ki ste ga prenesli.
 7. Izberite element vsebine in pritisnite gumb enter.
 8. Izbrani element vsebine lahko predvajate.

■ Setup

- **Screen Saver Run Time** → **10min. / 20min. / 40min. / 1 hour**
Izberite za nastavev časa, po preteku katerega naj se vklopi ohranjevalnik zaslona.
- **Save UDN** (Unique Device Number)
18-mestna številka na zaslonu je koda izdelka.
Številko UDN lahko shranite v pomnilnik USB.
- Shranjevalna naprava USB z obliko zapisa NTFS ne podpira shranjevanja UDN. Priporočamo uporabo shranjevalne naprave USB z obliko zapisa FAT.

Internet@TV

Uporabljate lahko različne internetne storitve, ki vsebujejo koristne informacije in razvedrilne vsebine.

Če pri uporabi storitve gradnikov naletite na težave, se obrnite na ponudnika vsebine. V gradniku pritisnite zeleni gumb za podatke o stiku ali pa na spletnem mestu s pomočjo poiščite podatke o ponudniku gradnikov.

- Storitve gradnika morda podpira samo angleščino, odvisno od regije.
- Funkcija morda ni podprta, odvisno od države.

Uvod v Internet@TV

Internet@TV s podporo mehanizma Yahoo!® Widget Engine nudi celovito izkušnjo interneta in televizije. S storitvijo **Internet@TV** lahko v svojem televizorju nadzorujete delnice, delite fotografije s prijatelji in sorodniki ter spremljate novice in vremensko napoved.

- Če je omrežje nestabilno, ta funkcija morda ne bo delovala. V tem primeru se televizor samodejno izklopi. Če se ne, ga izklopite z gumbom za napajanje.
- Med uporabo te funkcije bo delovanje morda počasno ali zapoznelo zaradi stanja omrežja.

Ob prvem zagonu storitve **Internet@TV** se samodejno prikažejo osnovne nastavitve.

- Prvi korak je nastavev omrežja. Za dodatne informacije o konfiguriranju omrežja si oglejte razdelek 'Nastavev omrežja'.
- Ko omrežje deluje, vas programska oprema **Internet@TV** vodi po čarovniku za namestitev po korakih.

All content and services accessible through this device belong to third parties and are protected by copyright, patent, trademark and/or their intellectual property laws. Such content and services are provided solely for your personal noncommercial use. You may not use any content or services in a manner that has not been authorized by the content owner or service provider. Without limiting the foregoing, unless expressly authorized by the applicable content owner or service provider, you may not modify, copy, republish, upload, post, transmit, translate, sell, create derivative works, exploit, or distribute in any manner or medium any content or services displayed through this device.

YOU EXPRESSLY ACKNOWLEDGE AND AGREE THAT USE OF THE DEVICE IS AT YOUR SOLE RISK AND THAT THE ENTIRE RISK AS TO SATISFACTORY QUALITY, PERFORMANCE AND ACCURACY IS WITH YOU. THE DEVICE AND ALL THIRD PARTY CONTENT AND SERVICES ARE PROVIDED "AS IS" WITHOUT WARRANTY OF ANY KIND, EITHER EXPRESS OR IMPLIED. SAMSUNG EXPRESSLY DISCLAIMS ALL WARRANTIES AND CONDITIONS WITH RESPECT TO THE DEVICE AND ANY CONTENT AND SERVICES, EITHER EXPRESS OR IMPLIED, INCLUDING BUT NOT LIMITED TO, WARRANTIES OF MERCHANTABILITY, OF SATISFACTORY QUALITY, FITNESS FOR A PARTICULAR PURPOSE, OF ACCURACY, OF QUIET ENJOYMENT, AND NON-INFRINGEMENT OF THIRD PARTY RIGHTS. SAMSUNG DOES NOT GUARANTEE THE ACCURACY, VALIDITY, TIMELINESS, LEGALITY, OR COMPLETENESS OF ANY CONTENT OR SERVICE MADE AVAILABLE THROUGH THIS DEVICE AND DOES NOT WARRANT THAT THE DEVICE, CONTENT OR SERVICES WILL MEET YOUR REQUIREMENTS, OR THAT OPERATION OF THE DEVICE OR SERVICES WILL BE UNINTERRUPTED OR ERROR-FREE. UNDER NO CIRCUMSTANCES, INCLUDING NEGLIGENCE, SHALL SAMSUNG BE LIABLE, WHETHER IN CONTRACT OR TORT, FOR ANY DIRECT, INDIRECT, INCIDENTAL, SPECIAL OR CONSEQUENTIAL DAMAGES, ATTORNEY FEES, EXPENSES, OR ANY OTHER DAMAGES ARISING OUT OF, OR IN CONNECTION WITH, ANY INFORMATION CONTAINED IN, OR AS A RESULT OF THE USE OF THE DEVICE, OR ANY CONTENT OR SERVICE ACCESSED BY YOU OR ANY THIRD PARTY, EVEN IF ADVISED OF THE POSSIBILITY OF SUCH DAMAGES.

Third party services may be changed, suspended, removed, terminated or interrupted, or access may be disabled at any time, without notice, and Samsung makes no representation or warranty that any content or service will remain available for any period of time. Content and services are transmitted by third parties by means of networks and transmission facilities over which Samsung has no control. Without limiting the generality of this disclaimer, Samsung expressly disclaims any responsibility or liability for any change, interruption, disabling, removal of or suspension of any content or service made available through this device. Samsung may impose limits on the use of or access to certain services or content, in any case and without notice or liability. Samsung is neither responsible nor liable for customer service related to the content and services. Any question or request for service relating to the content or services should be made directly to the respective content and service providers.

1. Pritisnite gumb **MENU**. S pritiskanjem gumba **▲** ali **▼** izberite **Application**, nato pritisnite gumb **ENTER**.
2. S pritiskanjem gumba **▲** ali **▼** izberite **Internet@TV**, nato pritisnite gumb **ENTER**.
 - Zažene se **INTERNET@TV**.
 - Pritisnite gumb **Internet@** na daljinskem upravljalniku, da prikažete meni **Internet@TV**.
3. Na zaslonu se prikaže **General Disclaimer**. Izberite **I accept** ali **I do not accept**.
 - Za več informacij o besedilu **General Disclaimer** si oglejte razdelek '**Legal Notice**'.
4. 'Pozdravni zaslon' je začetna točka vodene namestitve **Internet@TV**.
 - Če izberete **Exit Setup**, se ta korak ponovi, ko pritisnete gumb **Internet@TV**.
 - Izberite **Let's get started!**
5. Določitev lokacije gradnikom televizije omogoči prikaz lokalizirane vsebine.
 - Na seznamu izberite svojo državo.
6. Pogoji za uporabo storitve **Internet@TV** je strinjanje s politiko zasebnosti glede mehanizma Yahoo!® Widget Engine za televizijo.
 - Izberite **OK, I Accept**.



7. Pogoj za uporabo storitve **Internet@TV** je strinjanje s pogoji storitve sistema gradnikov televizije podjetja Yahoo!®.
 - Izberite **OK, I Accept**.
8. Za nastavitve profila vnesite svoje ime. Vsak profil ima lasten seznam gradnikov. Profil lahko ustvarite za vsako osebo, ki uporablja storitev **Internet@TV**.
 - Vnesite svoje ime in izberite **Save this name**.
 - Za dodatne informacije si oglejte 'Using the Profile Widget' stran.
9. **Internet@TV** preskusi omrežno povezavo.
 - Če je preskus neuspešen, znova konfigurirajte omrežje.
 - Za dodatne informacije si oglejte 'Setting the Network.' stran.
10. Vodena namestitvev je končana. Sledi vadnica za uporabo storitve **Internet@TV**.
 - Izberite **Continue** za ogled vadnice.
 - Izberite **Exit setup**, če želite takoj začeti uporabljati storitev Internet@TV.
 - Če želite znova zagnati vadnico, izberite **Profile Widget** → **System Setting** → **Repeat Tutorial**.
11. Pritisnite gumb **INTERNET@** na daljinskem upravljalniku, da prikažete uporabniški vmesnik **Internet@TV**.

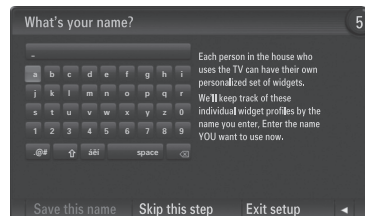

□ Prikaz na zaslonu

■ Dock mode

- 1 V zgornjem desnem kotu je prikazan pozdravni trak z imenom vašega profila.
 - Po krajši zakasnitvi ta trak izgine.
- 2 Na traku sta navedeni bližnjici daljinskega upravljalnika.
 - Če na daljinskem upravljalniku pritisnete modri gumb (**Viewport**), zaslon preklopite med 'načinom poglednega okna' in 'načinom prekrivanja'. V načinu poglednega okna se televizijski program ali video predvaja v manjšem oknu, pri čemer je grafika ločena. V načinu prekrivanja grafika prekriva predvajano sliko televizijskega programa ali videa.
 - Če na daljinskem upravljalniku pritisnete rumeni gumb (**Edit Snippet**), se prikaže okno pomoči in urejate lahko označeni delček.
- 3 Za začetek pritisnite gumb **INTERNET@** na daljinskem upravljalniku.
 - Vodoravni seznam na dnu televizijskega zaslona se imenuje 'sidrišče'.
 - Elementi na tem seznamu so 'delčki'.
 - Delček je bližnjica za zagon gradnika televizije.
 - Gradnik televizije je internetna aplikacija za uporabo v televizorju.
 - Med delčki se pomikate s pritiskanjem gumba ◀ ali ▶ na daljinskem upravljalniku.
 - Trenutno je označeno območje skrajno levo (označeno modro).
 - Sidrišče potisne delčke pod to žariščno točko.
 - Zaženite gradnik televizije tako, da pritisnete gumb **ENTER** na daljinskem upravljalniku, ko je njegov delček v žarišču.
 - Ko dodate delčke, nastane stolpec, po katerem lahko krmarite s pritiskanjem gumba ▲ ali ▼.
 - V sidrišču sta prikazana dva posebna gradnika televizije : **Profile Widget** in **Gallery Widget**. Teh ni mogoče izbrisati.
 - Ko poteče časovna omejitev, se sidrišče pomakne zaslona.



■ Način stranske vrstice

- 1 Označite delček in pritisnite gumb **ENTER** za zagon stranske vrstice gradnika televizije. Na vrhu stranske vrstice sta logotip gradnika televizije in ikona Domov (🏠).
- 2 Trenutni meni se prikaže pod logotipom gradnika televizije.
 - Za vrnitev na prejšnji zaslon izberite zaslon in pritisnite gumb **ENTER**.
 - Pritisnete lahko tudi gumb RETURN na daljinskem upravljalniku.
- 3 Trenutna izbira je vedno obarvana modro. Označeni gumb je poudarjen in se ob pritisku gumba **ENTER** aktivira.
- 4 Kadar je veliko podatkov, se uporablja nadzor strani.
 - Prikazana sta trenutna stran in skupni obseg strani.
 - Po straneh se pomikate s pritiskanjem gumba ◀ ali ▶.
- 5 Spodnja orodna vrstica vsebuje barvne gumbе, ki ustrezajo rdečemu, zelenemu, rumenemu in modremu gumbu na daljinskem upravljalniku.
 - **Rdeči gumb**: Za zapiranje gradnika.
 - **Zeleni gumb**: Za spreminjanje nastavitve gradnika.
 - **Rumeni gumb**: Za upravljanje delčkov.
 - **Modri gumb**: Za prilagoditev velikosti videa ali celozaslonski način.
 - Nekateri gumbi morda ne bodo na voljo, odvisno od gradnika.

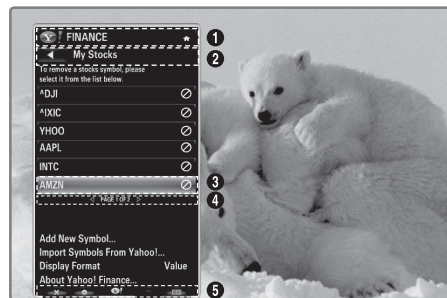

Urejanje delčkov v sidrišču

1. Delček urejate tako, da jo v sidrišču označite in pritisnete rumeni gumb.
2. Delček se pomakne na drugo mesto, v podoknu delčka pa se prikaže naslednje besedilo pomoči :
 - Izbriši (rdeči gumb) : Za odstranitev tega gradnika televizije.
 - Odstranjene gradnike je mogoče znova namestiti z uporabo **Widget Gallery**.
 - Premakni (modri gumb) : Preureditev delčkov. Pritisnite gumb ◀ ali ▶ za pomikanje. Pritisnite rumeni gumb za namestitev na novo mesto.
 - Končano (rumeni gumb) : Izhod iz menija **Edit Snippet**.

Uporaba gradnika profila

Gradnik profila konfigurira vaš uporabniški profil. Nastavite lahko več profilov, pri čemer vsak profil vsebuje svoj seznam gradnikov.

Meni **Switch Profile** omogoča preklapljanje med uporabniškimi profili.

- Registrirati morate vsaj dva profila. Če želite dodati profil si oglejte '**Administrative Controls**'.

Meni **Profile Settings** omogoča prilagoditev in zaščito profila.

- Uporabniške profile je mogoče prilagoditi z enoličnim **Name in Avatar** (slika, ki predstavlja vaš profil).
- **Name in Avatar** vašega profila sta prikazana v delčku profila v sidrišču.
- Profile je mogoče zaščititi z možnostjo **Create Profile PIN**.
- Pri prvi nastavitvi PIN-a lahko nastavite varnostno vprašanje **Security Question**.

Meni **nastavitev profila** lahko omeji dostop do gradnikov.

- Če pozabite **Profile PIN**, lahko odgovorite na varnostno vprašanje Security Question, povezano z vašim profilom.
- Profil z vključenim indikatorjem **omejitve profila** ne dovoljuje namestitve novih gradnikov.
- Da lahko uporabite to funkcijo, mora biti nastavljen PIN lastnika. Za nastavitev številke PIN lastnika si oglejte '**Administrative Controls**'.

Meni **System Settings** omogoča :

- Spremembo **Location** in nastavitev **Zip Code** (samo ZDA) za prilagoditev vsebine vaši regiji.
- **Repeat Tutorial** ponovitev vodnika, prikazanega med vodeno namestitvijo.
- **Restore Factory Settings** brisanje vseh konfiguracij in informacij gradnikov.

V meniju **Administrative Controls** imate na voljo možnosti :

- Nastavitve časovne omejitve možnosti **Screen Saver**, s katero preprečite ožig zaslona.
- **Create Owner PIN** in nastavitev **Security Question** za upravljanje z drugimi profili.
- **Create novi Profile**, ki ga lahko konfigurirate z drugačnim naborom gradnikov.
- **Odstranjanje** obstoječega profila.

V gradniku profila imate možnost Sign in to Yahoo!® s svojo identifikacijsko številko za Yahoo!

- Če imate identifikacijsko številko za Yahoo! lahko dostopate do osebne vsebine prek gradnikov televizije Yahoo!.
- Yahoo!® se samodejno vpišejo skupaj z vašo identifikacijsko številko Yahoo!.
- Če nimate računa Yahoo!, ga ustvarite na spletnem mestu www.yahoo.com.
- Če ste uporabniški račun ustvarili na spletnem mestu Yahoo v državi, kjer storitev Internet@TV ni podprta, se morda ne boste mogli prijaviti.

Gradnik profila

Pritisnite zeleni gumb.

Ogledate si lahko kratek opis za **Profile Widget**, **Copyright Policy**, **Terms of Service** in **Privacy Policy**.

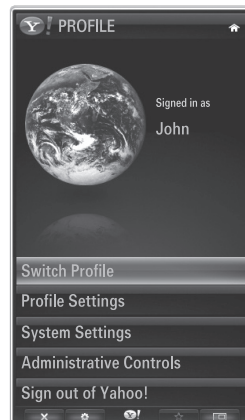

Uporaba galerije gradnikov Yahoo!®

Z galerijo gradnikov Yahoo!® dodajte več gradnikov televiziji.

Oglejte si razpoložljive gradnike televizije v naslednjih kategorijah :

- **Latest Widgets** : Za prikaz nedavno posodobljenih gradnikov.
 - **Yahoo!® Widgets** : Prikaz gradnikov, ki jih nudi Yahoo!®.
 - **Samsung Widgets** : Prikaz gradnikov, ki jih nudi Samsung.
 - More **Categories** : Prikaz vseh gradnikov po kategoriji.
- Za namestitev gradnika se pomaknite na zaslonsko površino s podrobnostmi, izberite **Add Widget to My Profile** in pritisnite gumb **ENTER**. Gradnik je nameščen in je na voljo v sidrišču.

Nastavitve Widget Gallery

Pritisnite zeleni gumb.

■ About Yahoo! Widget Gallery...

Ogledate si lahko kratek opis za **Widget Gallery**, **Copyright Policy**, **Terms of Service** in **Privacy Policy**.

V meniju **nastavitev razvijalca** lahko ustvarite lasten gradnik.

Za dodatne informacije o ustvarjanju gradnikov obiščite spletno mesto našega razvijalca <http://connectedtv.yahoo.com/>



Uporaba gradnika informacij o vremenu Yahoo!®

Gradnik informacij o vremenu Yahoo!® nudi posodobljene informacije o vremenu za lokalne in priljubljene lokacije. Vsebinsko se dinamično posodablja glede na vremenske razmere.

- Pritisnite zeleni gumb na daljinskem upravljalniku za prikaz menija **nastavitev** gradnika informacij o vremenu Yahoo!®.
- V meniju **nastavitev** lahko dodajate ali brišete mesta, za katera želite videti informacije o vremenu.

V meniju **Settings** :

- **Add New City** za vnos imena mesta. Ko se prikažejo rezultati iskanja, izberite zeleno mesto in pritisnite gumb **ENTER**.
- **Delete City** za izbiro mesta, ki ga želite izbrisati s seznama mest. Pritisnite gumb **ENTER** in potrdite brisanje.
- Spreminjanje načina prikaza temperature
Način prikaza temperature lahko spremenite na **Imperial** ali **Metric**. Če na primer izberete **Imperial**, bo temperatura prikazana v Fahrenheitih, in če izberete **Metric**, v Celzijih.

Ustvarjanje delčka za priljubljeno mesto

- Izberite mesto na domači strani gradnika informacij o vremenu Yahoo!® in si oglejte podrobne informacije o vremenu.
- Pritisnite rumeni gumb.
- Izberite meni **Add Snippet** in pritisnite **ENTER**, da dodate mesto kot delček.

Delete brisanje delčka za mesto

- Zaženite delček.
- Pritisnite rumeni gumb.
- Izberite meni **brisanja delčkov** in pritisnite **ENTER** za odstranitev delčka.



Uporaba gradnika novic Yahoo!®

Gradnik **News** Yahoo!® vam nudi najnovejše novice iz sveta posla, zabave, politike, športa, najbolj branih zgodb in še mnogo več.

Izberite kategorijo, naslov v kategoriji in si oglejte dinamično posodobljeni povzetek novice.





Uporaba gradnika storitve Flickr Yahoo!®

Storitev gradnika **Flickr** omogoča dostop do priljubljenih fotografij prijateljev in družine med gledanjem televizije. Delite svoje fotografije z družino na televizijskem zaslonu v obliki diaproyekcije.



- Prilagodite si storitev gradnika **Flickr** tako, da se prijavite s svojo identifikacijsko številko Yahoo!.
- Za podrobne postopke o prijavi si oglejte navodila 'Uporaba gradnika profila'.
- Za več informacij o storitvi **Flickr** obiščite <http://www.flickr.com>.

V možnosti **Your Photos** so prikazane fotografije, ki ste jih registrirali na spletnem mestu Flickr.

■ Za ogled fotografij Flickr v obliki diaproyekcije

- Izberite sličico fotografije in pritisnite gumb **ENTER**  za ogled podrobnosti fotografije.
- Izberite **Start Slideshow** in pritisnite gumb **ENTER** .

■ Za upravljanje prikaza diaproyekcije

- Pritisnite gumb **ENTER**  med diaproyekcijo.
- Na dnu zaslona se prikažejo sličice fotografij.
 - Ko so prikazani kontrolni gumbi za diaproyekcijo, imate za diaproyekcijo možnosti **Pause**, **Play** in **Stop**.
 - Če izberete meni in pritisnete **ENTER** , si lahko ogledate informacije o izbrani fotografiji.
- Meni **Your Sets** omogoča ogled fotografij, ki ste jih uredili v storitvi Flickr.
- Meni **Explore** omogoča brskanje po fotografijah, objavljenih na spletnem mestu Flickr. Ogledate si lahko dnevno posodobljene fotografije.
- V meniju **Mark as Favorite** ali meniju **Remove From Favorite** lahko fotografije dodate ali odstranite s seznama priljubljenih.
- Meni **Favorite Photos** omogoča ogled fotografij, ki ste jih označili kot priljubljene.
- Meni **Your Contacts** omogoča ogled posodobljenih informacij vaše družine in prijateljev.

Meni **Your Groups** omogoča izbiro priljubljenih skupin na spletnem mestu Flickr, v katerih lahko svoje fotografije delite z drugimi in uživajte v skupnosti uporabnikov Flickr.

Za konfiguracijo nastavitve gradnika storitve Flickr Yahoo!® pritisnite zeleni gumb na daljinskem upravljalniku.

- Z menijem **Time Per Slide** nadzorujete hitrost diaproyekcije.
- Meni **Repeat** po prikazu zadnje fotografije ponovno zažene diaproyekcijo.

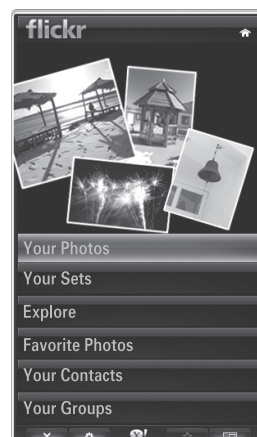



Uporaba gradnika finančnih informacij Yahoo!®

Ogled borznih informacij in zadnjih borznih novic z gradnikom finančnih informacij Yahoo!®.

Pritisnite zeleni gumb za nastavitve delnic.

Uporabite meni **Add New Symbol** za vnos imena nove delnice.

- Iz rezultatov iskanja izberite delnico, ki jo želite dodati, označite meni **Add Symbol** in pritisnite gumb **ENTER** .
 - Izbrana delnica se doda na seznam **My Stocks**.
- Uporabite meni **Import Symbols From Yahoo!®** za pridobitev vašega finančnega portfelja Yahoo!®!.
 - Meni **Merge Symbols** združi simbole gradnika finančnih informacij Yahoo!® s simboli vašega portfelja.
 - Meni **Replace Symbols** izbriše simbole gradnika finančnih informacij Yahoo!® in jih nadomesti s simboli vašega portfelja.
- Uporabite meni **Display Format** za spremembo prikaza gibanja cen delnic na **Value** ali **Percentage**.
- Ustvarjanje delčka za priljubljeno delnico.
 - Izberite simbol delnice na domači strani gradnika finančnih informacij Yahoo!® in si oglejte podrobne finančne informacije.
 - Pritisnite rumeni gumb.
 - Izberite meni **Add Snippet** in pritisnite **ENTER** , da dodate delnico kot delček.
- **Delete** brisanje delčka
 - Zaženite delček v sidrišču
 - Pritisnite rumeni gumb.
 - Izberite meni **Delete Snippet** in pritisnite **ENTER**  za odstranitev delčka.

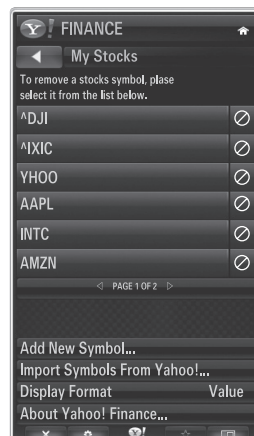

Odpravljanje težav s storitvijo internet@TV

Težava	Možna rešitev
Nekatere storitve gradnikov ne delujejo.	<ul style="list-style-type: none">• Preverite pri ponudniku storitev.• V gradniku pritisnite zeleni gumb za podatke o stiku ali pa na spletnem mestu s pomočjo poiščite podatke o ponudniku storitev gradnikov.• Oglejte si spletno mesto s pomočjo.
Nekatere vsebine gradnikov so na voljo samo v angleškem jeziku. Kako lahko spremenim jezikovno nastavitvev?	<ul style="list-style-type: none">• Jezikovna vsebina gradnika se lahko razlikuje glede na jezik uporabniškega vmesnika gradnika. Odvisna je od ponudnika storitve.
Po ponastavitvi tovarniških nastavitvev storitev gradnika Yahoo ne deluje in prikazuje se opozorilo.	<ul style="list-style-type: none">• Po ponastavitvi tovarniških nastavitvev izklopite in znova vklopite televizor. Nato znova zaženite storitev Internet@TV.
V storitvi gradnika Flickr sem se prijavil v svoj uporabniški račun, vendar ne vidim svoje slike.	<ul style="list-style-type: none">• Obiščite spletno mesto Yahoo in aktivirajte svoj uporabniški račun Flickr z identifikacijsko številko Yahoo!.
V storitvi gradnika profila sem spremenil lokacijo, vendar se je ohranila prejšnja nastavitvev.	<ul style="list-style-type: none">• Izklopite in znova vklopite televizor. Nato znova zaženite storitev Internet@TV.• Zdaj so vam storitve gradnika na voljo za spremenjeno lokacijo.

Spletno mesto s pomočjo

Country	Website
Avstrija	www.samsung.com → Produkte → Fernseher → medi@2.0 → Internet@TV
Belgija	www.samsung.com → Producten → televisies → medi@2.0 → Internet@TV
	www.samsung.com → Produits → téléviseurs → medi@2.0 → Internet@TV
Češka	www.samsung.com → Produkty → televizory → medi@2.0 → Internet@TV
Danska	www.samsung.com → Produkter → stue & soveværelse → medi@2.0 → Internet@TV
Finska	www.samsung.com → Tuotteet → kodinelektronikka → medi@2.0 → Internet@TV
Francija	www.samsung.com → Produits → télévisions → medi@2.0 → Internet@TV
Nemčija	www.samsung.com → Privatkunden → Fernseher → medi@2.0 → Internet@TV
Grčija	www.samsung.com → Προϊόντα → τηλεοράσεις → medi@2.0 → Internet@TV
Madžarska	www.samsung.com → Termékek → televíziók → medi@2.0 → Internet@TV
Irska	www.samsung.com → Products → Television → medi@2.0 → Internet@TV
Italija	www.samsung.com → Prodotti → TV → medi@2.0 → Internet@TV
Nizozemska	www.samsung.com → Producten → televisies → medi@2.0 → Internet@TV
Norveška	www.samsung.com → Produkter → hverdagsrom & soverom → medi@2.0 → Internet@TV
Poljska	www.samsung.com → Produkty → telewizory → medi@2.0 → Internet@TV
Portugalska	www.samsung.com → Produtos para Consumidores → televisores → medi@2.0 → Internet@TV
Slovaška	www.samsung.com → Produkty → televizory → medi@2.0 → Internet@TV
Španija	www.samsung.com → Productos → televisores → medi@2.0 → Internet@TV
Švedska	www.samsung.com → Produkter → vardagsrum & sovrum → medi@2.0 → Internet@TV
	www.samsung.com → Produits → télévisions → medi@2.0 → Internet@TV
Švica	www.samsung.com → Produkte → Fernseher → medi@2.0 → Internet@TV
	www.samsung.com → Produkte → Fernseher → medi@2.0 → Internet@TV
Turčija	www.samsung.com → Tüketiciler Ürünleri → televizyon → medi@2.0 → Internet@TV
Estonija	www.samsung.com → Klientidele → Televiisorid → medi@2.0 → Internet@TV
Latvija	www.samsung.com → Klientiem → Televizori → medi@2.0 → Internet@TV
Litva	www.samsung.com → Namams → Televizoriai → medi@2.0 → Internet@TV
Rusija	www.samsung.com → Продукты → Телевизоры → medi@2.0 → Internet@TV
Ukrajina	www.samsung.com → Потребительские продукты → телевизоры → medi@2.0 → Internet@TV
Ukraine	www.samsung.com → Потребительские продукты → телевизоры → medi@2.0 → Internet@TV

- Način dostopa se lahko pozneje spremeni.
- Za posamezne države so lahko povezave drugačne.

Internet@TV



- Funkcija morda ni podprta, odvisno od države.
- Če pri uporabi storitve gradnikov naletite na težave, se obrnite na ponudnika vsebine. V gradniku pritisnite zeleni gumb za podatke o stiku ali pa na spletnem mestu s pomočjo poiščite podatke o ponudniku storitev.
- Storitve gradnika morda podpira samo angleščino, odvisno od regije.

Uvod v Internet@TV

Internet@TV nudi storitve gradnikov družbe SAMSUNG prek omrežne povezave. Vsebina storitve **Internet@TV** se lahko spremeni, odvisno od ponudnika vsebine. Storitve Internet@TV omogoča dostop do različnih informacij, kot so informacije na spletnem mestu YouTube.

- Če televizor ne podpira določene pisave ponudnika vsebine, ta ne bo prikazana pravilno.
- Konfiguracija gradnikov in njihove storitve se lahko razlikujejo glede na izbrano državo. Ko ste spremenili nastavitve države, izklopite in nato vklopite televizor. Zdaj boste lahko uporabljali storitev gradnika za spremenjeno državo. Če je možnost Country nastavljena na Others, televizor ne more prepoznati vaše države. V tem primeru jo izberite neposredno na seznamu držav storitve.
- Za dodatne informacije o konfiguriranju države si oglejte navodila 'Funkcija Plug & Play'.
- Med uporabo te funkcije bo delovanje morda počasno ali zapoznelo zaradi stanja omrežja.
- Preden začnete uporabljati **Internet@TV**, nastavite omrežje. Za dodatne informacije o konfiguriranju omrežja si oglejte razdelek 'Nastavitve omrežja'.

Ob prvem zagonu **Internet@TV** se samodejno prikažejo osnovne nastavitve. Posodobitev lahko traja nekaj minut.

1. Pritisnite gumb **MENU**. S pritiskanjem gumba **▲** ali **▼** izberite **Application** in nato pritisnite gumb **ENTER** .
2. S pritiskanjem gumba **▲** ali **▼** izberite **Internet@TV** in nato pritisnite gumb **ENTER** 
 - Pritisnite gumb Internet@ na daljinskem upravljalniku, da prikazete meni **Internet@TV**.
3. Prikaže se **User Agreement**. Izberite **Agree**, da sprejmete pogodbo.
4. Prikaže se **Statistics & Analysis**. Izberite **Agree**, da sprejmete pogodbo.



Nastavitve Internet@TV

Preverite in uporabite lahko menije, ki se nanašajo na **Single Sign On (SSO)**, upravljanje in lastnosti sistema. S pritiskanjem gumba **▲** ali **▼** izberite **Setup** in nato pritisnite gumb **ENTER** .

Single Sign On

Ta meni uporabite za ustvarjanje in brisanje računa.

Z možnostjo **Single Sign On** lahko nadzirate račun, tudi informacije o računu na spletnem mestu vsebine. Dodatna prijava ni potrebna.

- Račun velja samo za internet@TV.

■ Create Account

Ustvarite lahko račun in se povežete z zelenim spletnim mestom storitve.

- Ustvariti je mogoče do 10 računov.
- Račun je omejen na 10 znakov.
- Če ni na voljo nobene storitve, za katero je potrebna prijava, računa ni mogoče ustvariti.

■ Account Management

- **Service Site** : Registrirate lahko informacije o prijavi na spletno mesto storitve (kot je YouTube).
- **Change Password** : Za spremembo gesla računa.
- **Delete** : Za brisanje računa.

- Če pozabite geslo računa, pritisnite gume na daljinskem upravljalniku v naslednjem zaporedju, s čimer ponastavite **Internet@TV** : **POWER** (izklop) →  **MUTE** → **9** → **4** → **8** → **POWER** (vklop). Če uporabite to funkcijo, se bodo izbrisali vsi računi.

❑ System Setup

Možnosti **Ticker Autorun**, **Ticker Duration** morda nista podprti, odvisno od države.

■ Change the Service Lock password

Privzeta številka gesla novega televizorja je 0-0-0-0.

Če pozabite geslo, pritisnite gumbe na daljinskem upravljalniku v naslednjem zaporedju, s čimer geslo ponastavite na 0-0-0-0 : **POWER** (izklop) → **MUTE** → **9** → **4** → **8** → **POWER** (vklop).

■ Service Duration

Za nastavitve časa trajanja storitve, po preteku katerega naj se prikaže ohranjevalnik zaslona.

■ Ticker Autorun → Off / On

Nastavite, ali naj se ob vklopu televizorja samodejno zažene trak.

■ Ticker Duration

Za nastavitve časa trajanja storitve, po preteku katerega naj se prikaže ohranjevalnik zaslona.

❑ Properties

Prikaz informacij storitve Internet@TV.

Z možnostjo **Measuring the speed of the Internet TV service** lahko merite hitrost storitve internetne televizije.

Uporaba storitve Internet@TV

V gradniku, v katerem so na voljo meniji več kategorij, si lahko vsebino menijev kategorij ogledate z uporabo gumbov ◀ in ▶.

■ Prijava v račun

1. Pritisnite rdeči gumb.
2. Izberite zeleno možnost User account in nato pritisnite gumb **ENTER** [↵].
3. Vnesite geslo.

Ko prijava uspe, se na zaslonu prikaže uporabniški račun.

Da se lahko prijavite, mora biti registriran vsaj en račun. Za ustvarjanje računa si oglejte razdelek 'Nastavitve Internet@TV'.

■ Uporaba galerije gradnikov

Uporabite lahko **Run Service**, **Lock**, **Install Service** v obstoječem gradniku in si ogledate opis storitve gradnika, ki ni nameščena. Prek storitve **Internet@TV** lahko dodajate in uporabljate različne gradnike, ki jih nudi ponudnik storitev. Lahko se razlikujejo glede na ponudnika vsebine.

- **Run Service** : Za zagon storitve gradnika.
- **Lock** : Za nastavitve zaklepa storitve.
- **Install Service** (ali **Delete Service**) : Za namestitve ali brisanje storitve gradnika.

■ Uporaba gradnika storitve YouTube

Ogledate si lahko film, ki je na voljo na spletnem mestu YouTube.

Če imate na spletnem mestu YouTube račun, informacije o računu registrirajte z uporabo možnosti upravljanja računa. Nato lahko uporabljate kategorijo vaših priljubljenih.

Meni lahko spremeni spletna storitev.

Vsebina morda ni primerna za otroke. V tem primeru uporabite funkcijo **Lock** v možnosti **Widget Gallery**.

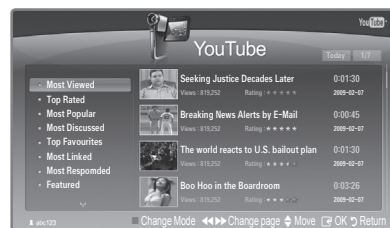

Odpravljanje težav s storitvijo internet@TV

Težava	Možna rešitev
Nekatere storitve gradnikov ne delujejo.	Preverite pri ponudniku storitev. V gradniku pritisnite zeleni gumb za podatke o stiku ali pa na spletnem mestu s pomočjo poiščite podatke o ponudniku storitev gradnikov. Oglejte si spletno mesto s pomočjo.
Kaj je prednost enotne prijave?	Če ustvarite račun in registrirate podatke za prijavo v zeleno storitev, lahko do prilagojene vsebine dostopate brez dodatne prijave.
Če se pojavi napaka omrežja, lahko uporabljam samo meni nastavitve, drugih menijev pa ne.	Če omrežna povezava ni vzpostavljena, je lahko storitev omejena. Ker je za vse gradnike, razen za gradnik nastavitve (gradnik profila, galerija gradnikov), potrebna povezava z internetom
Ali so na spletnem mestu YouTube prikazovani filmi za odrasle?	Na seznamu v meniju so filtrirani. Vendar jih lahko prikažete s funkcijo iskanja. V tem primeru lahko z možnostjo galerije gradnikov zaklenete storitev gradnikov.

Spletno mesto s pomočjo

Country	Website
Avstrija	www.samsung.com → Produkte → Fernseher → medi@2.0 → Internet@TV
Belgija	www.samsung.com → Producten → televisies → medi@2.0 → Internet@TV
	www.samsung.com → Produits → téléviseurs → medi@2.0 → Internet@TV
Češka	www.samsung.com → Produkty → televizory → medi@2.0 → Internet@TV
Danska	www.samsung.com → Produkter → stue & soveværelse → medi@2.0 → Internet@TV
Finska	www.samsung.com → Tuotteet → kodinelektroniikka → medi@2.0 → Internet@TV
Francija	www.samsung.com → Produits → télévisions → medi@2.0 → Internet@TV
Nemčija	www.samsung.com → Privatkunden → Fernseher → medi@2.0 → Internet@TV
Grčija	www.samsung.com → Προϊόντα → τηλεοράσεις → medi@2.0 → Internet@TV
Madžarska	www.samsung.com → Termékek → televíziók → medi@2.0 → Internet@TV
Irska	www.samsung.com → Products → Television → medi@2.0 → Internet@TV
Italija	www.samsung.com → Prodotti → TV → medi@2.0 → Internet@TV
Nizozemska	www.samsung.com → Producten → televisies → medi@2.0 → Internet@TV
Norveška	www.samsung.com → Produkter → hverdagsrom & soverom → medi@2.0 → Internet@TV
Poljska	www.samsung.com → Produkty → telewizory → medi@2.0 → Internet@TV
Portugalska	www.samsung.com → Produtos para Consumidores → televisores → medi@2.0 → Internet@TV
Slovaška	www.samsung.com → Produkty → televizory → medi@2.0 → Internet@TV
Španija	www.samsung.com → Productos → televisores → medi@2.0 → Internet@TV
Švedska	www.samsung.com → Produkter → vardagsrum & sovrum → medi@2.0 → Internet@TV
Švica	www.samsung.com → Produits → télévisions → medi@2.0 → Internet@TV
	www.samsung.com → Produkte → Fernseher → medi@2.0 → Internet@TV
Velika Britanija	www.samsung.com → Products → Television → medi@2.0 → Internet@TV
Turčija	www.samsung.com → Tüketiciler Ürünleri → televizyon → medi@2.0 → Internet@TV
Estonija	www.samsung.com → Klientidele → Televiisorid → medi@2.0 → Internet@TV
Latvija	www.samsung.com → Klientiem → Televizori → medi@2.0 → Internet@TV
Litva	www.samsung.com → Namams → Televizoriai → medi@2.0 → Internet@TV
Rusija	www.samsung.com → Продукты → Телевизоры → medi@2.0 → Internet@TV
Ukrajina	www.samsung.com → Потребительские продукты → телевизоры → medi@2.0 → Internet@TV

☑ Način dostopa se lahko pozneje spremeni.

☑ Za posamezne države so lahko povezave drugačne.

Središče domačega omrežja

Središče domačega omrežja

Možnost Home Network Center

Z možnostjo **Home Network Center** prek omrežja povežete televizorje in mobilne telefone. Z uporabo možnosti **Home Network Centre** si lahko na televizorju ogledate prejeme klincev, vsebino besedilnih sporočil in rasporede, nastavljene v mobilnem telefonu. Poleg tega lahko predvajate predstavnostno vsebino, shranjeno v mobilnih telefonih, npr. videe, fotografije in glasbo, tako, da jih prek omrežja uvozite v televizor.

- Če naprava podpira funkcijo DLNA DMC (Digital Media Controller), je funkcija središča domačega omrežja na voljo.
- Ta funkcija omogoča združljivost s prihodnjim mobilnim telefonom Samsung. Za dodatne informacije obiščite www.samsung.com ali se obrnite na klicni center Samsung. V mobilno napravo bo morda potrebno namestiti dodatno programsko opremo. Za podrobnosti si oglejte posamezni uporabniški priročnik.

Povezava s Home Network Center

Za več informacij o omrežnih nastavitvah si oglejte razdelek 'Nastavitev omrežja'.

■ Povezava prek začasnega omrežja Wi-Fi

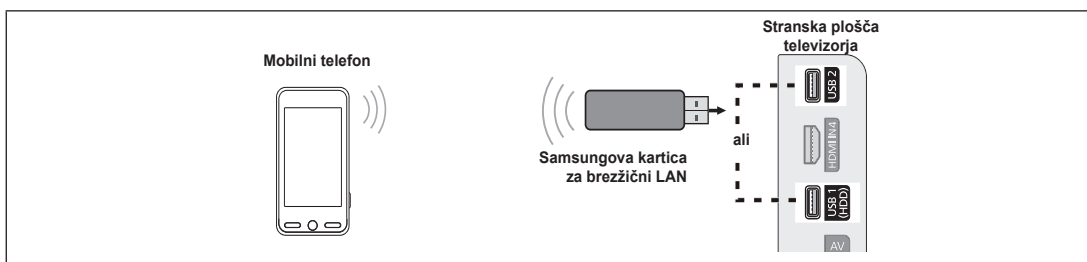

1. Namestite 'Samsungovo kartico za brezžični LAN' v vrata USB1(HDD) ali USB2 na televizorju.
2. Za več informacij o konfiguriranju začasnega omrežja si oglejte razdelek '**Nastavitev omrežja**'.
 - Za informacije o konfiguriranju omrežnih nastavitv mobilnega telefona si oglejte priročnik mobilnega telefona.
3. Nastavite naslov IP, SSID in geslo za mobilni telefon v začasnih nastavitvah telefona, in sicer tako, da uporabite **Network Name (SSID)** in **Security Key** (geslo), ki sta prikazana na televizorju.

■ Povezava prek ožičenega/brezžičnega delilnika IP

1. Povežite vrata LAN na televizorju in ožičeni/brezžični delilnik IP s kablom LAN ali v vrata USB1 (HDD) ali USB2 na televizorju namestite 'Samsungovo kartico za brezžični LAN'.
 - Za postopke nastavitve ožičenega/brezžičnega delilnika in mobilnega telefona si oglejte priročnik ustrezne naprave..

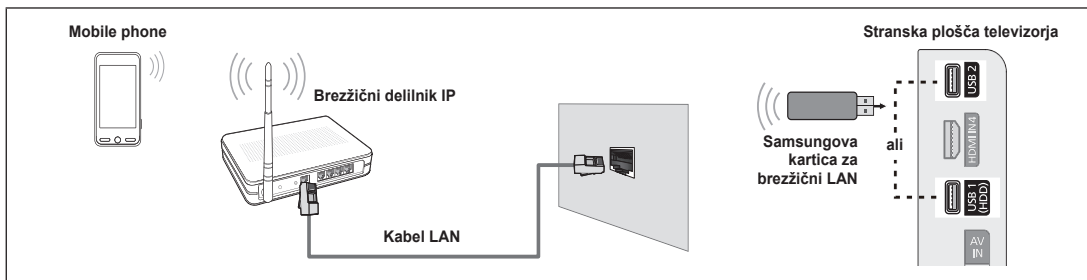
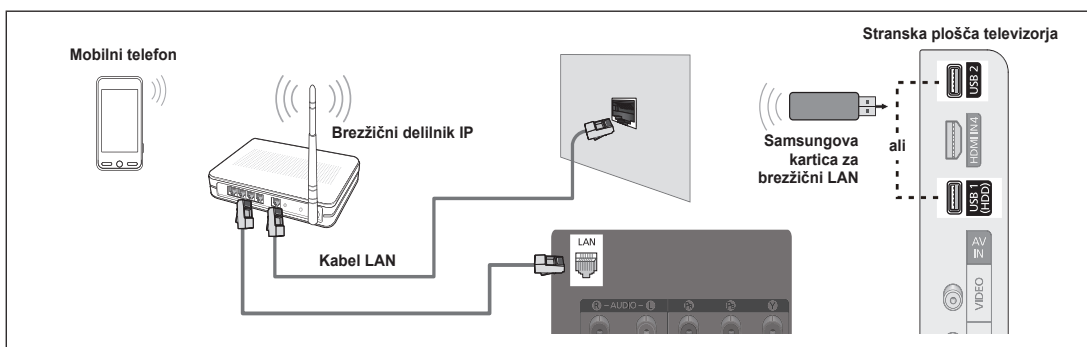

Nastavitev središča domačega omrežja

Message / Media

Za prikaz seznama mobilnih telefonov, ki so nastavljeni za uporabo funkcije sporočil in vsebin

Media function is available in other mobile devices which support DLNA DMC.

Allowed

Dovoli mobilni telefon.

Denied

Za blokiranje mobilnega telefona.

Delete

Za brisanje mobilnega telefona s seznama.

Ta funkcija samo izbriše ime s seznama. Če se izbrisana mobilna naprava vklopi ali poskuša vzpostaviti povezavo s televizorjem, je lahko prikazana na seznamu.

Setup

Message → On / Off

Določite lahko, ali naj se uporablja funkcija sporočil (prejemi klicev, vsebina besedilnih sporočil in razporedi, nastavljeni v telefonu).

Media → On / Off

Izberete lahko, ali naj se uporablja funkcija predstavnosti za predvajanje vsebin iz mobilnega telefona (videov, fotografij, glasbe).

TV name

Ime televizorja lahko nastavite tako, da ga je mogoče enostavno najti v mobilni napravi.

Če izberete **User Input**, lahko ime televizorja vnesete s tipkovnico na zaslonu.

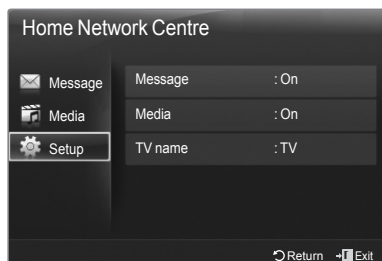
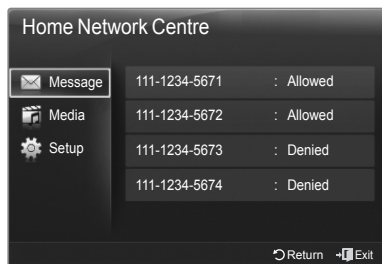

Uporaba funkcije sporočil

Z uporabo te funkcije si lahko med gledanjem televizije prek okna alarma ogledate prejeme klicev, vsebino besedilnih sporočil in razporede, nastavljene v mobilnem telefonu.

Če želite onemogočiti okno alarma **Message**, nastavite **Message** na **Off** v možnosti **Setup** funkcije **Home Network Center**.

Okno alarma je prikazano 20 sekund. Če ne pritisnete nobene tipke ali če ste izbrali možnost **Cancel**, se prikaže do trikrat v presledkih po 5 minut.

Če medtem ko se sporočilo trikrat prikaže, izberete **OK** (V redu) ali ne, se sporočilo izbriše. Sporočilo se ne izbriše iz mobilnega telefona.

Enostavno okno alarma se lahko prikaže, ko uporabljate aplikacije, kot so aplikacije predvajanja predstavnosti, knjižnice vsebine itd. V tem primeru za ogled vsebine sporočila preklopite v način gledanja televizije.

Če se prikaže sporočilo neznanega telefona, izberite mobilni telefon v elementu **Message** možnosti **Home Network Center** in nato izberite **Denied**, da blokirate telefon.

Ogled sporočila

Če medtem ko gledate televizijo, prejmete novo besedilno sporočilo (**SMS**), se prikaže okno alarma. Če kliknete gumb **OK**, se prikaže vsebina sporočila.

Konfigurirate lahko nastavitve ogleda vsebine besedilnih sporočil (**SMS**) v mobilnem telefonu. Za postopke si oglejte priročnik mobilnega telefona.

Posebni znaki so lahko prikazani kot manjkajoči ali okvarjeni.

Alarm prejema klica

Če medtem ko gledate televizijo, prejmete klic, se prikaže okno alarma.

Določanje razporeda alarma

Medtem ko gledate televizijo, se prikaže okno alarma, v katerem je prikazan registriran razpored.

Konfigurirate lahko nastavitve ogleda vsebine razporedov v mobilnem telefonu. Za postopke si oglejte priročnik mobilnega telefona.

Posebni znaki so lahko prikazani kot manjkajoči ali okvarjeni.



Uporaba funkcije predstavnosti

Prikaže se okno alarma, ki sporoča, da bodo na televizorju prikazane predstavnostne vsebine (videi, fotografije, glasba), poslana iz mobilnega telefona.

Vsebine se samodejno predvajajo 3 sekunde po prikazu okna alarma.

Če ob prikazu okna alarma pritisnete gumb **RETURN** ali **EXIT**, se **Media Contents** ne predvaja.

- Če želite izklopiti prenos predstavnostne vsebine iz mobilnega telefona, nastavite **Media** na **Off** v možnosti **Setup** funkcije **Home Network Center**.
- Vsebina se morda ne bo predvajala v televizorju, odvisno od ločljivosti in oblike zapisa.

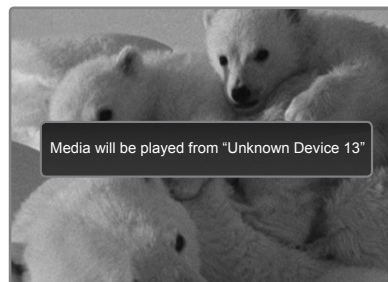

Gumbi za nadzor predvajanja predstavnosti

Gumb	Delovanje
◀▶	<ul style="list-style-type: none">• Za premikanje kazalca in izbiro elementa.• Med predvajanjem filmske datoteke : Za preskok filma naprej ali nazaj.
ENTER	<ul style="list-style-type: none">• Če med predvajanjem pritisnete gumb ENTER, se predvajanje začasno ustavi.• Če med začasno ustavitvijo pritisnete gumb ENTER, se predvajanje nadaljuje.
RETURN	Za vrnitev v prejšnji meni.
TOOLS	Za izbiro različnih funkcij v menijih za fotografije, glasbo in film.
INFO	Za prikaz informacij o datoteki.
EXIT	Za ustavitev načina Media Play in vrnitev v način televizorja.

- Gumba **ENTER** in **◀▶** morda ne bosta delovala, odvisno od vrste predstavnostne vsebine.
- Z mobilno napravo lahko upravljate predvajanje predstavnosti. Za podrobnosti si oglejte posamezni uporabniški priročnik.

Priporočila za uporabo

Funkcija teleteksta

Večina televizijskih postaj nudi informacije v pisni obliki prek teleteksta. Na začetni strani teleteksta boste dobili informacije o tem, kako uporabljati to storitev. Poleg tega lahko z gumbi na daljinskem upravljalniku izbirate različne možnosti, ki bodo zadovoljile vaše potrebe.

Za pravičen prikaz informacij teleteksta mora biti sprejem kanala stanovitven. Sicer lahko manjkajo informacije ali pa nekatere strani ne morejo biti prikazane.

1 (izhod)

Za izhod iz teleteksta.

2 (kazalo)

Za prikaz strani vsebine kadar koli med pregledovanjem teleteksta.

3 (razkrij)

Uporabite za odkrivanje skritega besedila (na primer odgovori na vprašanja iz kviza). Za prikaz običajnega zaslona pritisnite znova.

4 (velikost)

Pritisnite za prikaz črk dvojne velikosti v zgornji polovici zaslona. Za spodnjo polovico zaslona pritisnite znova. Za prikaz običajnega zaslona pritisnite še enkrat.

5 (teletekst vklopljen/mešano)

Ko ste izbrali kanal, ki omogoča storitev teleteksta, pritisnite ta gumb in teletekst aktivirajte. Pritisnite dvakrat, da teletekst prekrijete s trenutno sliko.

6 (shrani)

Za shranjevanje strani teleteksta.

7 (podstran)

Za prikaz razpoložljive podstrani.

8 (stran gor)

Za prikaz naslednje strani teleteksta.

9 (stran dol)

Za prikaz prejšnje strani teleteksta.

10 (način)

Pritisnite za izbiro načina teleteksta (SEZNAM/FLOF).

Če ga pritisnete v načinu SEZNAM, bo preklopil v način shranjevanja seznama. V načinu shranjevanja seznama lahko z gumbom (shrani) shranite stran teleteksta na seznam.

11 (zadrži)

Uporabite, da zadržite prikazano stran, če je izbrana stran povezana z več drugimi stranmi, ki sledijo samodejno. Za nadaljevanje gumb znova pritisnite.

12 (prekliči)

Za prikaz oddaje med iskanjem strani.

13 Barvni gumbi (rdeči/zeleni/rumeni/modri)

Če televizijska postaja uporablja sistem FASTEXT, so različne teme na strani teleteksta označene z različnimi barvami, izberete pa jih lahko s pritiskom barvnih gumbov. Pritisnite enega od njih, odvisno od vaših želja. Prikaže se stran z ostalimi obarvanimi informacijami, ki jih lahko izberete na isti način.

Za prikaz prejšnje ali naslednje strani pritisnite ustrezni barvni gumb.

Strani teleteksta lahko spremenite s pritiskom številskih gumbov na daljinskem upravljalniku.

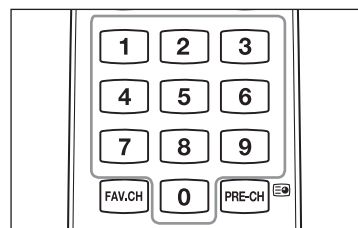
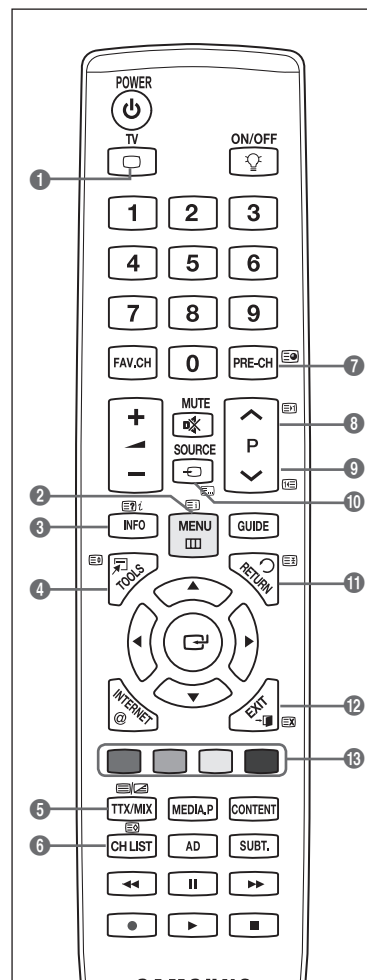

se nadaljuje ...

Strani teleteksta so organizirane v šestih kategorijah :

Del	Vsebina
A	Številka izbrane strani.
B	Identiteta televizijskega kanala.
C	Številka trenutne strani ali indikatorji iskanja.
D	Datum in čas.
E	Besedilo.
F	Informacije o stanju. Informacije FASTEXT.

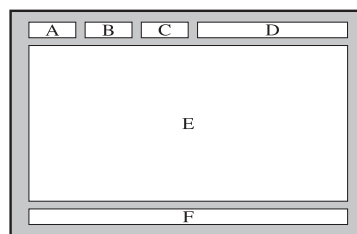

Informacije teleteksta so pogosto razdeljene na več zaporednih strani, do katerih imate dostop z :

- Vnosom številke strani
- Izbiro naslova na seznamu
- Izbiro obarvanega naslova (sistem FASTEXT)

Pritisnite gumb TV za izhod iz prikaza teleteksta.

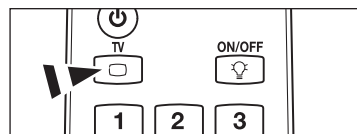

Specifikacije opreme za pritrnitev na steno (VESA)

Opremo za pritrnitev na steno namestite na trdno steno, pravokotno na tla. Pri pritrjevanju na druge gradbene materiale se obrnite na najbližjega prodajalca. Če jo namestite na strop ali poševno steno, lahko pade in povzroči hude telesne poškodbe.

Družina izdelkov	Palci	Spec. VESA (A * B)	Standardni vijak	Količina
Televizor LCD	19" ~22"	100 * 100	M4	4
	23"~29"	200 * 100		
	30"~40"	200 * 200	M6	
	46"~55"	400 * 400	M8	
	57"~70"	800 * 400		
80" ~	1400 * 800			
Televizor PDP	42"~ 50"	400 * 400	M8	4
	58"~ 63"	600 * 400		
	70" ~	800 * 400		
		1400 * 800		

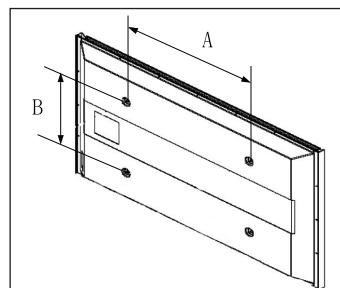

- Zagotavljamo standardne dimenzije kompletov opreme za pritrnitev na steno, kot je prikazano v zgornji tabeli.
- Pri nakupu našega kompleta opreme za pritrnitev na steno dobite podrobna navodila za namestitve in vse dele, ki jih potrebujete pri tem.
- Ne uporabljajte vijakov, katerih dimenzije so daljše od standardnih, saj lahko poškodujejo notranjost televizorja.
- Pri opremi za pritrnitev na steno, ki ne ustreza specifikacijam za vijake standarda VESA, se lahko dolžina vijakov razlikuje glede na njene specifikacije.
- Ne uporabljajte vijakov, ki ne ustrezajo specifikacijam za vijake standarda VESA. Vijakov ne privijajte premočno, saj lahko poškodujete izdelek ali povzročite, da ta pade, in tako poškodujete sebe ali druge. Samsung ni odgovoren za take nesreče.
- Samsung ni odgovoren za poškodovanje izdelka ali telesno poškodbo, če stranka uporablja opremo za pritrnitev na steno, ki ni VESA ali ki ni odobrena, ali če ne upošteva navodil za namestitve izdelka.
- Naša 57- in 63-palčna modela ne ustrezata specifikacijam VESA. Zato morate za ta model uporabiti naš namenski komplet stenskega nosilca.
- Ko pritrjujete televizor, ga ne nagnite za več kot 15 stopinj.



Opreme za pritrnitev na steno ne nameščajte, ko je televizor vklopljen. To lahko povzroči telesne poškodbe zaradi električnega udara.

Priprava na namestitev opreme za pritrnitev na steno

Primer A : Namestitev opreme SAMSUNG za pritrnitev na steno

Primer B : Namestitev opreme za pritrnitev na steno drugih proizvajalcev

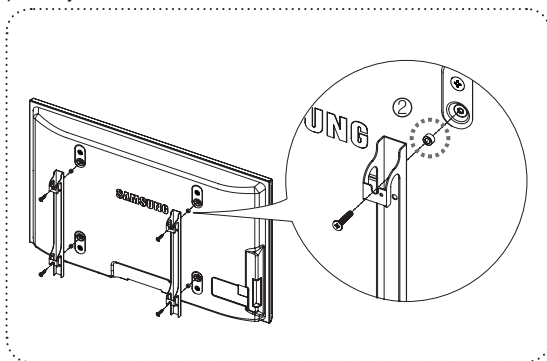
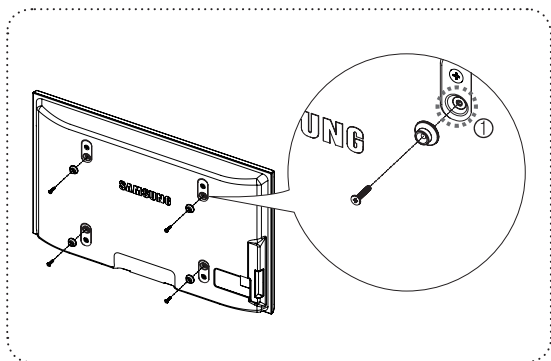

1. Opremo za pritrnitev na steno namestite z vrtilnim momentom 15 kgf/cm ali manj. Če je vrtilni moment izven določenega razpona, lahko poškodujete dele izdelka.
2. V kompletu dodatne opreme je držalo – obroč [2], s katerim lahko na Samsungov televizor namestite opremo za pritrnitev na steno drugega proizvajalca. (Primer B)
 - Privijte vijak v luknjo [1] pri nameščanju opreme za pritrnitev na steno.

Navodila za sestavljanje stojala

Z vijaki za pritrnitev stojala in televizorja trdno pritrnite televizor na stojalo. (Zunanost televizorja je morda drugačna kot na sliki.)

Pri namestitvi televizorja na steno zaprite pokrov (1) na delu za pritrnitev stojala in pri tem uporabite dva vijaka za zakritje.

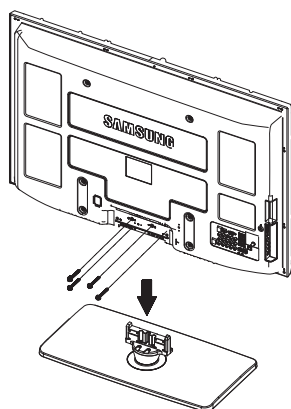

(PS50B650)

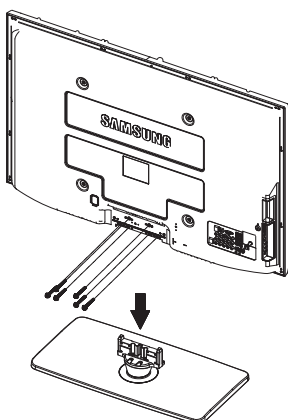

(PS58B680/PS63B680)

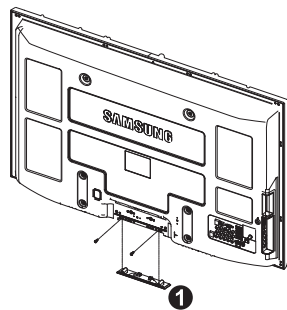

Opozorilo

Preden televizor premaknete, zagotovite, da je stojalo dobro pritrjeno na televizor, sicer lahko pade in povzroči težje poškodbe.

- Televizor naj nosita vsaj dve osebi. Televizorja nikoli ne postavite tako, da je zaslon obrnjen navzdol, ker lahko tako poškodujete zaslon. Televizor naj bo shranjen v pokončnem položaju.

Pritrditev televizorja na steno



Televizorja ni dovoljeno vleči, potiskati ali nanj plezati, saj lahko pade. Posebno bodite pozorni na to, da se na televizor ne nagibajo ali ga premikajo otroci, saj se lahko prevrne, kar lahko povzroči težje poškodbe ali smrt. Upoštevajte varnostne ukrepe, navedene na priloženem letaku z varnostnimi ukrepi. Da zagotovite več stabilnosti, namestite varnostni pripomoček za preprečevanje padcev, kot je opisano v nadaljevanju.

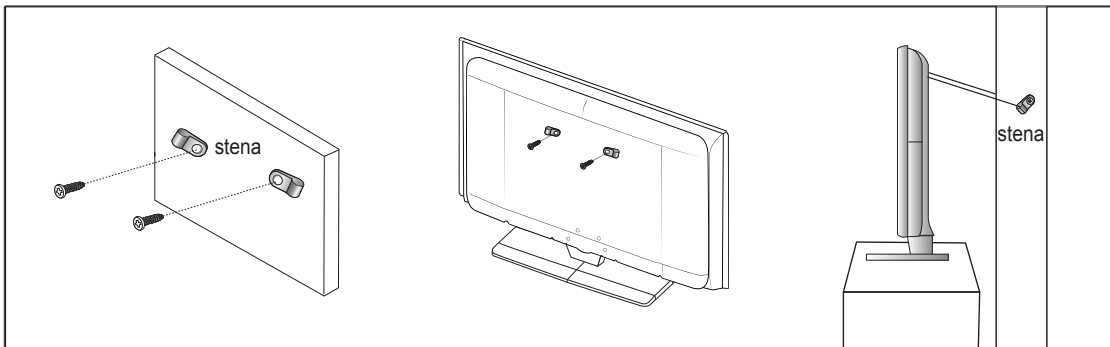

Da preprečite padec televizorja

1. Namestite vijaka v objemki in ju trdno privijte na steno. Preverite, ali sta vijaka trdno privita na steno.
 - Morda boste potrebovali dodaten material, kot je sidrni vložek, odvisno od vrste stene.
 - Ker vijaka, objemki in vrvica, ki so potrebni za to, niso priloženi, jih kupite posebej.
2. Odstranite vijaka iz osrednjega dela hrbtne strani televizorja, namestite ju v objemki in privijte nazaj na televizor.
 - Vijaka morda nista priložena izdelku.
3. Objemki, nameščeni na televizorju, in objemki, pritrjeni na steno, povežite z močno vrvico in jo zavežite.
 - Televizor namestite blizu stene, tako da ne more pasti nazaj.
 - Vrvico je varno privezati tako, da sta objemki na steni v višini objemka na televizorju ali nižje.
 - Preden televizor premaknete, odvežite vrvico.
4. Preverite, ali so vsi spoji trdni. Redno preverjajte, ali so spoji poškodovani. Če niste prepričani o varni namestitvi, se obrnite na strokovnjaka za namestitvev.

Zaščita prostora za namestitev

Izdelek mora biti na zahtevani oddaljenosti od ostalih predmetov (npr. sten), da zagotovite ustrezno prezračevanje.

Sicer lahko pride do požara ali težave z izdelkom zaradi povišanja notranje temperature izdelka.

Izdelek namestite na zahtevani oddaljenosti, ki je navedena na sliki.

- Če želite uporabiti stojalo ali opremo za pritrditev na steno, uporabite samo dele, ki jih nudi podjetje Samsung Electronics.
 - Če uporabite dele drugih proizvajalcev, lahko pride do težav z izdelkom ali do telesne poškodbe zaradi padca izdelka.
 - Če uporabite dele drugih proizvajalcev, lahko pride do težav z izdelkom ali do požara zaradi povišanja notranje temperature izdelka, ki je posledica slabega prezračevanja.
- Videz se lahko razlikuje glede na izdelek.

■ Namestitev izdelka s stojalom

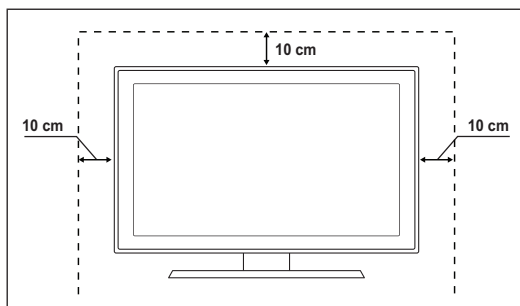

■ Namestitev izdelka z opremo za pritrditev na stenomount

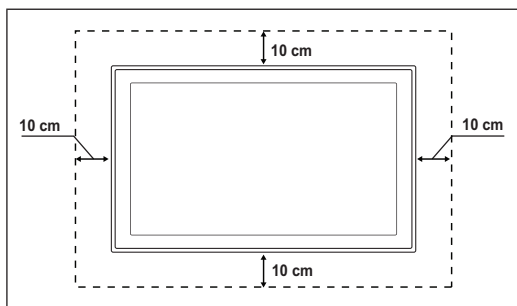

Odpravljanje težav

Če imate vprašanja glede televizorja, si najprej oglejte ta seznam. Če noben od nasvetov za odpravljanje težav ni ustrezen, obiščite spletno mesto 'www.samsung.com' in nato kliknite Support ali pa pokličite klicni center, ki je na seznamu na zadnji strani.

Prva možna rešitev je nadgradnja vdelane programske opreme.

Težava	Možna rešitev
Kakovost slike Najprej izvedite Picture Test , da preverite, ali televizorja pravilno prikazuje preskusno sliko. * Pojdite na MENU → Support → Self Diagnosis → Picture Test Če je preskusna slika pravilno prikazana, je slika morda slabe kakovosti zaradi vira ali signala.	
Televizijska slika ni videti tako dobro kot v trgovini.	<ul style="list-style-type: none">• Če imate analogni kabelski/običajni sprejemnik, nadgradite na običajni sprejemnik. Za sliko visoke ločljivosti uporabite kable HDMI ali komponentne kable.• Naročnik na kabelsko/satelitsko televizijo : Poskusite s postajami visoke ločljivosti (HD (High Definition)) od kanala navzgor.• Povezava antene : Izvedite samodejni program in nato poskusite s postajami visoke ločljivosti.<ul style="list-style-type: none"><input checked="" type="checkbox"/> Številni kanali visoke ločljivosti prikazujejo izboljšano vsebino standardne ločljivosti.• Prilagodite ločljivost video izhoda kabelskega/običajnega sprejemnika na 1080i ali 720p.
Slika je popačena : veliki, majhni bloki, navadne, slikovne pike.	<ul style="list-style-type: none">• Pri stiskanju video vsebine lahko pride so popačenja slike, še posebej pri gibljivih slikah, kot so pri športu ali akcijskih filmih.• Slika je lahko popačena zaradi nizke stopnje signala ali slabe kakovosti. Ne gre za okvaro televizorja.
Ko je povezana komponenta, je barva napačna ali pa je ni.	<ul style="list-style-type: none">• Preverite, ali so komponentni kabli priključeni na ustrezne vtičnice. Nepravilna ali slaba povezava lahko povzroči težave z barvami ali prazen zaslon.
Blede barve ali šibka svetlost.	<ul style="list-style-type: none">• Prilagodite možnosti slike v meniju televizorja (Picture Mode, Colour, Brightness, Sharpness).• Prilagodite možnost Energy Saving v meniju Setup.• Poskusite s ponastavitvijo slike, da si ogledate privzeto nastavitve slike. (Pojdite na MENU → Picture → Picture Reset)
Na robu zaslona je pikčasta črta.	<ul style="list-style-type: none">• Če je velikost slike nastavljena na Screen fit, jo spremenite na 16:9.• Spremenite ločljivost kabelskega/običajnega sprejemnika.
Samo pri vhodnem signalu AV (kompozitnem) je slika črno-bela.	<ul style="list-style-type: none">• Povežite video kabel (rumeni) na zelena vrata komponentnega vhoda 1 na televizorju.
Slika zmrzne ali je popačena pri preklapljanju kanalov ali pa je zakasnjena.	<ul style="list-style-type: none">• Če je priključen kabelski sprejemnik, ga ponastavite. (Znova povežite kabel za izmenični tok in počakajte, da se kabelski sprejemnik znova zažene. To lahko traja do 20 minut.)• Nastavite ločljivost izhoda kabelskega sprejemnika na 1080i ali 720p.
Kakovost zvoka Najprej izvedite Sound Test , da preverite, ali zvok televizorja pravilno deluje. * Pojdite na MENU → Support → Self Diagnosis → Sound Test Če je zvok v redu , težavo z zvokom morda povzroča vir ali signal.	
Ni zvoka ali zvok je pri največji glasnosti pretih.	<ul style="list-style-type: none">• Preverite glasnost naprave, povezane s televizorjem (kabelskega/satelitskega sprejemnika/predvajalnika DVD, Blu-ray itd.). Nato ustrezno prilagodite glasnost televizorja.
Slika je dobra, vendar ni zvoka.	<ul style="list-style-type: none">• V meniju zvoka nastavite možnost Speaker Select na TV speaker.• Prepričajte se, da so avdio kabli zunanje naprave priključeni na ustrezne avdio vtičnice na televizorju.• Preverite možnost avdio izhoda povezane naprave. Primer : če imate na televizor priključen HDMI, je potrebno možnost zvoka kabelskega sprejemnika spremeniti na HDMI.• Če uporabljate kabel za povezavo vrat DVI in HDMI, potrebujete ločeni avdio kabel.• Če je glasnost višja od vrednosti 30, izklopite funkcijo SRS.• Izključite vtič iz vtičnice za slušalke (če je na televizorju).
Iz zvočnika prihaja hrup.	<ul style="list-style-type: none">• Preverite, ali so kabli ustrezno povezani. Prepričajte se, da video kabel ni priključen na avdio vhod.• Pri povezavi antene/kabelske televizije preverite moč signala. Zaradi nizke stopnje signala je lahko popačen zvok.

Se nadaljuje ...

Težava	Možna rešitev
Ni slike, ni videa	
Televizorja ni mogoče vklopiti.	<ul style="list-style-type: none"> • Poskrbite, da je napajalni kabel za izmenični tok trdno priključen na stensko vtičnico in televizor. • Preverite, ali stenska vtičnica deluje. • Pritisnite gumb za napajanje na televizorju, da preverite, ali daljinski upravljalnik deluje pravilno. Če se televizor vklopi, je morda razlog daljinski upravljalnik. Za odpravo težave z daljinskim upravljalnikom si oglejte spodnji razdelek 'Daljinski upravljalnik ne deluje'.
Televizor se samodejno izklopi.	<ul style="list-style-type: none"> • Preverite, ali je možnost Sleep Timer nastavljena na On v meniju Setup. • Če je televizor povezan z računalnikom, preverite nastavitve napajanja v računalniku. • Poskrbite, da je napajalni kabel za izmenični tok trdno priključen na stensko vtičnico in televizor. • Če pri povezavi antene/kabelske televizije 10–15 minut ni signala, se televizor izklopi.
Ni slike/videoa.	<ul style="list-style-type: none"> • Preverite, ali so kabli ustrezno povezani. (izključite in znova priključite vse kable televizorja in zunanjih naprav). • Nastavite video izhod zunanje naprave (kabelskega/običajnega sprejemnika, predvajalnika DVD, Blu-ray itd.) tako, da ustreza povezavam vhoda televizorja. Na primer: izhod zunanje naprave : HDMI, vhod televizorja : HDMI. • Preverite, ali se povezana naprava napaja. • S pritiskom gumba SOURCE na daljinskem upravljalniku izberite ustrezen vir televizorja. • Znova zaženite povezano napravo tako, da znova priključite njen napajalni kabel.
Povezava RF(kabelska televizija/antena)	
Sprejem vseh signalov ni mogoč.	<ul style="list-style-type: none"> • Poskrbite, da je kabel antene ustrezno priključen. • Poskusite z uporabo funkcije Plug & Play, da dodate razpoložljive kanale na seznam kanalov. Pojdite na MENU → Setup → Plug & Play in počakajte, da se shranijo vsi razpoložljivi kanali. • Preverite, ali je antena ustrezno postavljena.
Slika je popačena : veliki, majhni bloki, navadne, slikovne pike.	<ul style="list-style-type: none"> • Pri stiskanju video vsebine lahko pride so popačenja slike, še posebej pri gibljivih slikah, kot so pri športu ali akcijskih filmih. • Zaradi nizke stopnje signala je lahko popačena slika. Ne gre za okvaro televizorja.
Povezava računalnika	
Sporočilo "Not Supported Mode".	<ul style="list-style-type: none"> • Nastavite ločljivost in frekvenco izhoda računalnika tako, da ustreza ločljivostim, ki jih podpira televizor.
Računalnik je ves čas prikazan na seznamu virov, tudi če ni povezan.	<ul style="list-style-type: none"> • To je normalno, računalnik je prikazan na seznamu virov, tudi če ni povezan.
Pri povezavi HDMI je video v redu, vendar ni zvoka.	<ul style="list-style-type: none"> • Preverite nastavitve avdio izhoda v računalniku.
Omrežna povezava	
Napaka povezave z brezžičnim omrežjem.	<ul style="list-style-type: none"> • Za uporabo brezžičnega omrežja potrebujete Samsungov Wireless USB dongle. • Prepričajte se, da je Network Type nastavljeno na Wireless. • Televizor mora biti povezan z brezžičnim delilnikom (usmerjevalnikom) IP.
Drugo	
Slika ni prikazana celozaslonsko. 	<ul style="list-style-type: none"> • Na kanalih visoke ločljivosti je pri prikazu izboljšane vsebine standardne ločljivosti (4:3) na obeh straneh zaslona črna obroba. • Pri filmih z drugačnim razmerjem stranic slike, kot je razmerje na televizorju, je nad sliko in pod njo prikazana črna obroba. • Prilagodite možnost velikosti slike na zunanji napravi ali televizorju na celozaslonsko.
Daljinski upravljalnik ne deluje.	<ul style="list-style-type: none"> • Znova namestite bateriji v daljinski upravljalnik tako, da je polariteta (+ -) pravilna. • Očistite oddajno okno na zgornjem delu daljinskega upravljalnika. • Poskusite z usmeritvijo daljinskega upravljalnika neposredno v televizor na oddaljenosti 1,5–1,8 metra.

Se nadaljuje ...

Težava	Možna rešitev
Plazma televizor brni.	<ul style="list-style-type: none"> Plazma televizorji običajno rahlo brnijo. To je običajen pojav. Nastane zaradi električnih nabojev, s katerimi se ustvarja slika na zaslonu. Če je brnenje glasno, ste morda na televizorju nastavili previsoko svetlost. Poskusite z znižanjem svetlosti. Brnenje je lahko glasno tudi, če je hrbtni del plazma televizorja preblizu stene ali druge trdne površine. Poskusite tudi z drugačno napeljavo priključitvenih kablov. Brnenje je lahko glasnejše zaradi neustrezne namestitve stenskega nosilca.
Zadrževanje slike (vžgana slika).	<ul style="list-style-type: none"> V napravo je vgrajena tehnologija za zmanjšanje ožiga zaslona, ki zmanjša možnost ožiga. Tehnologija pomikanje slikovne pike omogoča nastavitve premikanja slike v smeri navzgor/navzdol (navpična črta) in od ene strani do druge (vodoravna pika).
Z daljinskim upravljalnikom kablanskega/običajnega sprejemnika ne morem upravljati napajanja ali glasnosti televizorja.	<ul style="list-style-type: none"> Daljinski upravljalnik kablanskega/običajnega sprejemnika programirajte tako, da bo z njim mogoče upravljati televizor. V uporabniškem priročniku kablanskega/satelitskega sprejemnika poiščite kodo televizorja SAMSUNG.
Sporočilo "Not Supported Mode".	<ul style="list-style-type: none"> Preverite, katere ločljivosti podpira televizor, in ustrezno prilagodite ločljivost izhoda zunanje naprave. V tem priročniku si preberite o nastavitvah ločljivosti.
Svetlobnih učinkov ni mogoče izklopiti na sprednji plošči (pod logotipom podjetja SAMSUNG)	<ul style="list-style-type: none"> Možnost svetlobnih učinkov prilagodite v meniju setup. Možnosti : Off, In Standby, In Watching in Always Light Effect ni na voljo pri vseh modelih
Televizor oddaja vonj po plastiki.	<ul style="list-style-type: none"> Ta vonj je normalen in bo sčasoma izginil.
Možnost moči televizijskega signala ni na voljo v meniju preskusa samodiagnostike.	<ul style="list-style-type: none"> Ta funkcija je na voljo samo pri digitalnih kanalih s povezavo antene (RF/koaksialni kabel)
Televizor je nagnjen desno ali levo.	<ul style="list-style-type: none"> Odstranite spodnji del stojala s televizorja in ga znova sestavite.
Spodnjega dela stojala ni mogoče sestaviti.	<ul style="list-style-type: none"> Zagotovite, da je televizor na ravni površini. Če ne uspete odstraniti vijakov s televizorja, uporabite magnetni izvijač.
Meni kanalov je zasenčen (ni na voljo).	<ul style="list-style-type: none"> Meni kanalov je na voljo samo, če je izbran vir televizorja.
Nastavitve se izbrišejo po 30 minutah ali ob vsakem izklopu televizorja.	<ul style="list-style-type: none"> Če je televizor v načinu Store Demo, se bodo nastavitve zvoka in slike ponastavile vsakih 30 minut. Način Store Demo preklopite v način Home Use v postopku Plug & Play. S pritiskanjem gumba SOURCE izberite način TV, nato pojdite na MENU → Setup → Plug & Play → ENTER
Ponavljajoča se izguba avdio ali video signala.	<ul style="list-style-type: none"> Preverite, ali so kabli ustrezno povezani, in jih znova povežite. Razlog so lahko premalo upogljivi ali predebeli kabli. Zagotovite, da so kabli dovolj upogljivi za dolgotrajno uporabo. Pri stenski namestitvi priporočamo uporabo kablov z 90-stopinjskimi priključki.
Če od blizu pogledate rob okvirja televizijskega zaslona, boste morda videli delce.	<ul style="list-style-type: none"> To je del zasnove izdelka in ni napaka.
Meni PIP ni na voljo.	<ul style="list-style-type: none"> Funkcija PIP je na voljo samo pri uporabi vira HDMI, računalnika ali komponente.
Pri uporabi kartice CAM-a za splošni vmesnik (CI+) je prikazano 'Scramble signal' ali 'No signal/Weak signal'.	<ul style="list-style-type: none"> Preverite, ali je v reži CAM-a za splošni vmesnik nameščena kartica za splošni vmesnik (CI+). To je normalno. Televizor sam upravlja funkcijo OTA (Over The Air), da nadgradi vgrajeno programsko opremo, ki se je prenesla med gledanjem.
Ponavljajoča se težava s sliko/zvokom	<ul style="list-style-type: none"> Preverite in spremenite signal/vir.

☑ Nekatero od zgornjih slik in funkcij so na voljo samo pri določenih modelih.

Specifikacije

Opisi in značilnosti v tej knjižici so zgolj informativne narave in jih lahko spremenimo brez predhodnega obvestila.

Ime modela	PS50B650	PS58B680	PS63B680
Velikost zaslona (diagonala)	50 inch	58 inch	63 inch
Ločljivost računalnika (optimalna)	1920 x 1080 @ 60 Hz	1920 x 1080 @ 60 Hz	1920 x 1080 @ 60 Hz
Zvok (izhod)	10 W x 2	15 W x 2	15 W x 2
Dimenzije (Š x V x G)			
Osrednji	1240 x 756 x 74 mm	1401 x 848 x 74 mm	1531 x 932 x 74 mm
Dela s stojalom	1240 x 817 x 290 mm	1401 x 917 x 335 mm	1531 x 957 x 390 mm
Teža			
Osrednjega	33 kg	39 kg	53 kg
Dela s stojalom	38 kg	46 kg	61 kg
Okoljski vidiki			
Delovna temperatura	50 °F do 104 °F (10 °C do 40 °C)		
Delovna vlažnost	10% do 80%, brez kondenzacije		
Temperatura shranjevanja	-4 °F do 113 °F (-20 °C do 45 °C)		
Vlažnost pri shranjevanju	5% do 95%, brez kondenzacije		

- Naprava je digitalni aparat razreda B.
- Zasnovo in specifikacije lahko spremenimo brez obvestila.
- Za napajanje in porabo energije si oglejte nalepko na izdelku.

Kullanım Talimatları

■ Ekran Görüntüsünün takılması

Plazma monitör paneli üzerinde hareketsiz bir görüntünün (PDP'ye bağlanmış olan bir video oyun cihazı veya bilgisayarı kullanırken) 2 saatten fazla kalmasına izin vermemeyin; aksi takdirde bu, ekrandaki görüntünün kalıcı olmasına yol açar. Bu görüntü takılmasına "ekran yanması" da denir. Bu tür bir kalıcı görüntüyü önlemek için hareketsiz bir görüntü gösterilirken ekranın parlaklığı ve kontrast derecesini azaltın.

■ Rakım

Bu PDP'nin normal çalışabilmesi için 2000 m'den düşük bir rakımda olması gerekir. 2000 m'den daha yüksek rakımda düzgün çalışmayabilir; böyle bir yere kurmayın ve çalıştırmayın.

■ PDP TV'nin üst kısmında ısınma

Uzun süreli kullanımdan sonra panelin yaydığı aşırı ısı ürünün üst kısmındaki havalandırma deliğinden çıktığı için, ürünün üst tarafı sıcak olabilir. Bu normaldir. ve üründe herhangi bir kusur ya da çalışma hatası olduğu anlamına gelmez. Ancak, çocuklar ürünün üst kısmına dokundurulmamalıdır.

■ Üründen 'çıtırtı' sesleri geliyor.

Sıcaklık veya nem gibi çevre koşullarındaki değişiklik nedeniyle ürün daraldığı veya genişlediği zaman 'çıtırtı' sesi oluşabilir. Bu normaldir ve ünitenin bir kusuru değildir.

■ Hücre Kusurları

PDP, 2.360.000 (HD-düzeyi) ile 6.221.000 (FHD düzeyi) pikselden oluşan ve bu nedenle karmaşık bir üretim teknolojisi gerektiren bir panel kullanmaktadır. Bununla birlikte, ekranda birkaç parlak veya karanlık piksel bulunabilir. Bu piksellerin, ürünün performansına olumsuz etkisi olmaz.

■ TV'yi 5°C (41°F) altındaki sıcaklıklarda çalıştırmaktan kaçınin.

■ Çok uzun süreyle görüntülenen hareketsiz bir görüntü PDP Panelinde kalıcı hasara neden olabilir.



PDP TV'yi uzun süre 4:3 formatında izlemek, farklı ışık emisyonundan dolayı ekranın solunda, sağında ve ortasında çizgi şeklinde izler bırakabilir. DVD veya oyun konsolu çalıştırmak da ekranda benzer bir etkiye neden olabilir. Yukarıdaki etkilerin neden olduğu hasarlar Garanti kapsamında değildir.

■ Ekrandaki görüntü izleri.

Video oyunlarının ve PC'nin hareketsiz görüntülerinin belirli bir süreden fazla ekranda kalması kısmi görüntü izleri oluşturabilir. Bu etkiyi önlemek için, hareketsiz görüntüleri gösterilirken 'parlaklık' ve 'kontrast' derecelerini azaltın.

■ Garanti

- Kalıcı görüntü ile ilgili hasarlar garanti kapsamına girmez.
- Ekranın yanması garanti kapsamında değildir.

■ Takma

Setinizi çok tozlu, aşırı yüksek ya da düşük sıcaklıklı, aşırı nemli, kimyasal madde içeren ve havasını, tren istasyonu vb. gibi sürekli çalışma gerektiren yerlere takmadan önce mutlaka yetkili bir servis merkeziyle görüşün. Aksi takdirde setinizde ciddi hasarlar meydana gelebilir.

Dijital TV Uyarısı

1. Digital TV(DVB) ile ilgili olan işlevler, yalnız DVB-T (MPEG2 ve MPEG4 AVC) dijital yer üstü sinyallerinin yayımlandığı ya da uyumlu bir DVB-C(MPEG2 ve MPEG4 AAC) kablolu TV hizmetine erişiminizin olduğu ülkelerde/alanlarda kullanılabilir. Lütfen bölgenizdeki DVB-T ya da DVB-C sinyallerinin alınma olasılığı hakkında yerel bayiiniz ile görüşünüz.
2. DVB-T; dijital yer üstü televizyonların yayını için bir DVB Avrupa Birliği standardıdır ve DVB-C ise, kablolu dijital TV'lerin yayını içindir. Ancak, EPG (Elektrikli Program Kılavuzu), VOD (Talep üzerine video) ve diğerleri gibi bazı ayrıştırılmış özellikler, bu spesifikasyona dahil edilmemiştir. Bu nedenle, şu anda desteklenmemektedirler.
3. Bu TV seti [Ağustos, 2008] itibarıyla geçerli DVB-T standartlarını karşılasa bile, gelecekteki DVB-T dijital karasal yayını ve DVB-C dijital kablo yayınları ile uyumluluğu garanti edilemez.
4. Bazı kablolu TV sağlayıcıları, bu tür bir hizmet için ek ödeme talep edebilirler ve onların koşullarına ve durumlarına uymazın gerekebilir.
5. Bazı Dijital TV fonksiyonları, bazı ülkelerde ya da bölgelerde kullanımda olmayabilir ve DVB-C, tüm sağlayıcılar ile doğru şekilde çalışmayabilir.
6. Daha fazla bilgi için lütfen yerel Samsung müşteri hizmetleri merkeziniz ile iletişim kurun.

DÜNYANIN HER YERİNDEN SAMSUNG'a ulaşın.

Samsung ürünleri ile ilgili sorularınız ya da yorumlarınız varsa lütfen SAMSUNG müşteri hizmetleri merkezi ile temasa geçin. (Daha fazla bilgi için arka kapağa bakın.)

- Bu Kullanıcı Kılavuzundaki şekiller ve resimler yalnızca referans amaçlı verilmiştir ve gerçek ürün görünümünden farklı olabilir. Ürün performansını geliştirmek için ürün tasarımı ve özellikleri, önceden haber verilmeksizin değiştirilebilir.

İçindekiler

TV'nizin Bağlanması ve Hazırlanması

■ Parçaların Kontrol Edilmesi	4
■ Stand Tabanının Kullanımı	4
■ Kabloların Montajı	4
■ Kontrol Paneline Bakış	5
■ Bağlantı Paneline Bakış	6
■ Uzaktan Kumanda	8
■ Uzaktan Kumandaya Pil Takma	8
■ Uzaktan Kumanda Arka Aydınlatma Düğmelerini kullanma	9
■ Açma ve Kapatma	9
■ Televizyonunuzun Bekleme Moduna Alınması	9
■ Monitöre Bakış	9
■ Menüleri Görme	10
■ TOOLS Düğmesini Kullanma	10
■ Plug & Play Özelliği	10

Kanal Kontrolü

■ Kanalları Kaydetme	11
■ Kanalları Yönetme	13

Görüntü Kontrolü

■ Resim Ayarlarının Değiştirilmesi	15
■ TV'nizin PC'nizle Ayarlanması	18
■ PC Ekranı	19

Ses Kontrolü

■ Ses Ayarlarının Değiştirilmesi	20
■ Ses Modunun Seçilmesi	21

İşlev Tanımı

■ Saati Ayarlama	22
■ Kurulum Menüsinin Yapılandırılması	23
■ Resim İçinde Resim Gösterme (PIP)	25

Destek / Giriş

■ Desteklenen Program	26
■ Kaynak Listesi / İsim Değiştir	27

Şebeke

■ Ağ Bağlantısı	28
■ Ağ Kurulumu	30

Media Play

■ Bir USB Aygıtını Bağlama	33
■ Media Play İşlevini Kullanma	34
■ Fotoğraf / Müzik / Film Listesinin Sıralanması	35
■ Fotoğraf / Müzik / Film Listesi Seçenek Menüsü	36
■ Slayt Gösterisi / Müzik Çalma / Film Oynatma Seçenek Menüsü	37
■ Fotoğraf ya da Slayt Gösterisi İzleme	38
■ Müzik Çalma	39
■ Film Dosyası Oynatma	40
■ Kurulum Menüsinü Kullanma	41

Media Play-DLNA

■ DLNA Ağını Ayarlama	42
■ DLNA Uygulamasını Kurma	42
■ DLNA Uygulamasını Kullanma	43
■ DLNA İşlevini Kullanma	44

Anynet+ Hakkında

■ Anynet+ Cihazlarını Bağlama	45
■ Anynet+ Kurulumu	46
■ Anynet+ Cihazları arasında geçiş yapma	46
■ Kayıt	47
■ Bir Alıcı yoluyla dinleme	48
■ Anynet+ için Sorun Giderme	48

Content Library

■ Content Library'yi Etkinleştirme	49
■ Content Library'yi Kullanma	50

Internet@TV

■ Internet@TV'ye Başlarken	51
■ İstasyondaki Snippet Öğelerinin Düzenlenmesi	53
■ Profil Pencere Öğesini Kullanma	53
■ Yahoo!® Pencere Öğesi Galerisini Kullanma	54
■ Yahoo!® Hava Durumu Pencere Öğesini Kullanma	54
■ Yahoo!® Haberler Pencere Öğesini Kullanma	55
■ Yahoo!® Flickr Pencere Öğesini Kullanma	55
■ Yahoo!® Finans Pencere Öğesini Kullanma	56
■ internet@TV için Sorun Giderme	56
■ Yardım Web Sitesi	57

Internet@TV

■ Internet@TV'ye Başlarken	58
■ Internet@TV kurulumu	58
■ Internet@TV hizmetini kullanma	59
■ Internet@TV için sorun giderme	60
■ Yardım Web Sitesi	60

Ev Ağı Merkezi

■ Ev Ağı Merkezi	61
■ Ev Ağı Merkezi Ayarlama	62
■ Mesaj İşlevini Kullanma	62
■ Ortam İşlevini Kullanma	63

Kullanım Önerileri

■ Teletext Özelliği	64
■ Duvara Montaj Kitinin Özellikleri (VESA)	65
■ Duvar Askısını duvara takmadan önce hazırlık yapma	66
■ Stand Tabanının kurulması	66
■ TV'yi Duvara Sabitleme	67
■ Kurulum Alanının Sabitlenmesi	67
■ Sorun Giderme	68
■ Teknik Özellikler	71



Sembol

Basın



Not



Tek Basmalı Düğme



TOOLS

TV'nizin Bağlanması ve Hazırlanması

Parçaların Kontrol Edilmesi

						
Kullanım Kılavuzu	Uzaktan Kumanda / AAA Piller (2ea)	Güç Kablosu	Temizleme Bezi	Tutucu-Tel Kablo	Tutucu-Halka Kablosu (4ea) (Bkz. sayfa 66)	Program CD'si
						
Vidalar (4ea) (PS50B650S1WXXC yalnızca) (Bkz. sayfa 66)	Kapak-Alt (PS50B650S1WXXC yalnızca) (Bkz. sayfa 66)	Kapak-Alt / Vidalar (2ea) (PS58B680T6WXXC / PS63B680T6WXXC yalnızca) (Bkz. sayfa 66)	Kulaklık için Ferrit Çekirdek	Elektrik Kablosu için Ferrit Çekirdek (yalnızca PS58B680T6PXXC / PS63B680T6WXXC)	Elektrik Kablosu için Ferrit Çekirdek	Garanti Kartı / Güvenlik Kılavuzu El Kitabı (Her yerde yoktur)

- Ferrit Çekirdek**
Ferrit çekirdekler, kabloları girişimden korumak için kullanılır. Bir kabloyu bağlarken, ferrit çekirdeği açın ve şekilde görüldüğü gibi fişe yakın bir yerden kablunun etrafına geçirin.

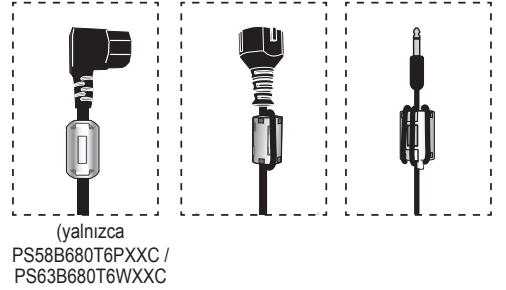

Stand Tabanının Kullanımı

- PDP iki veya daha fazla kişi tarafından taşınmalıdır. Ekran hasar görebileceğinden, PDP'yi asla yere bırakmayın. PDP'yi daima dik konumda tutun.
- PDP sağ ve sol yönde 20 derece dönebilir.

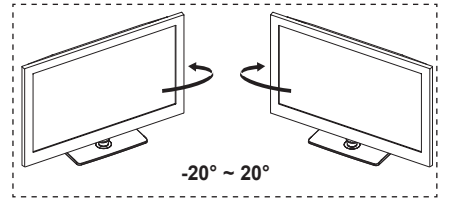

Kabloların Montajı

Tutucu-Tel Kablo içindeki kabloları, saydam standdan görülmeyecek şekilde sarın.

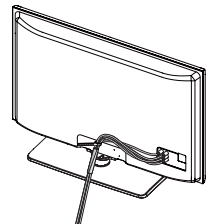

Kontrol Paneline Bakış

(PS50B650S1WXXC)

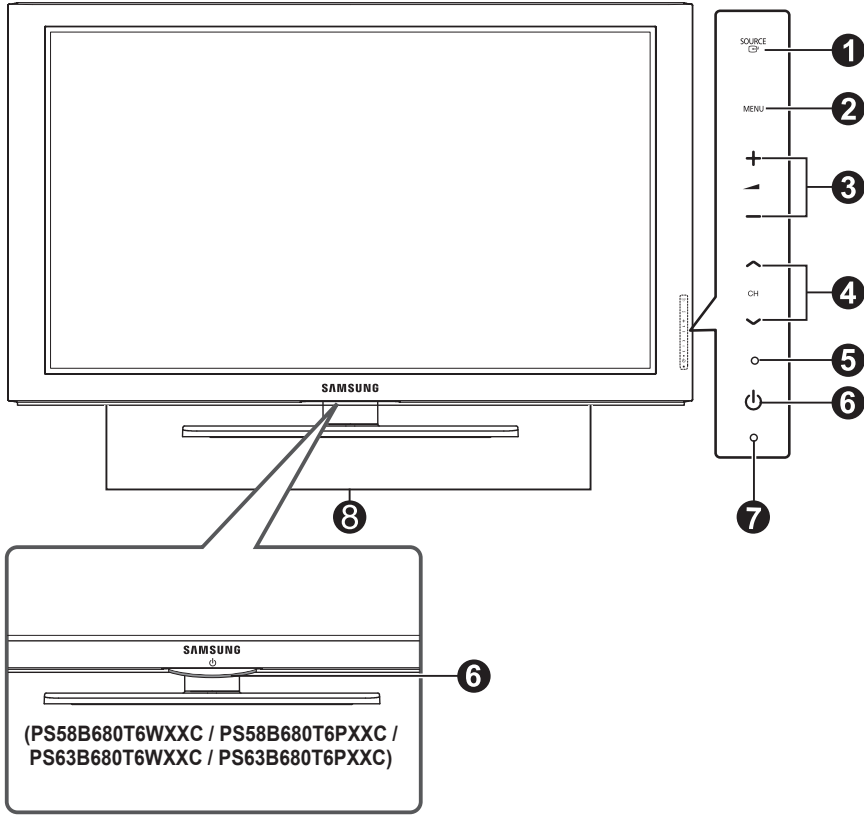

Ürünün rengi ve şekli, modele bağlı olarak farklılık gösterebilir.

Ön Panel düğmeleri

Çalıştırmak için her düğmeye dokununuz.

- 1 KAYNAK**
Kullanılabilir tüm giriş kaynakları arasında geçiş yapar (TV, Ext1, Ext2, AV, Parça, PC, HDMI1, HDMI2/DVI, HDMI3, HDMI4, USB).
Ekran menüsünde, uzaktan kumandadaki **ENTER** düğmesini kullanır gibi bu düğmeyi kullanınız.
- 2 MENÜ**
TV'nizin özellikler ekran menüsünü görmek için basın.
- 3 + -**
Ses seviyesini artırmak veya azaltmak için basın. Ekran menüsünde, uzaktan kumandada **◀** ve **▶** düğmelerini kullandığınız gibi **+ -** düğmelerini kullanınız.
- 4 ^ CH v**
Kanalları değiştirmek için basın. Ekran menüsünde, uzaktan kumandada **▲** ve **▼** düğmelerini kullandığınız gibi **^ CH v** düğmelerini kullanınız. TV'yi uzaktan kumanda olmadan açmak için **^ CH v** düğmesini kullanabilirsiniz.
- 5 GÜÇ GÖSTERGESİ**
Güç açıkken yanıp söner ve kapanır; bekleme modunda sürekli yanar.
- 6 (GÜÇ)**
TV'yi açıp kapatmak için basın.
- 7 UZAKTAN KUMANDA SENSÖRÜ**
Uzaktan kumandayı TV üzerinde bu noktaya doğru tutunuz.
- 8 HOPARLÖRLER**

Bağlantı Paneline Bakış

TV Arka Panel

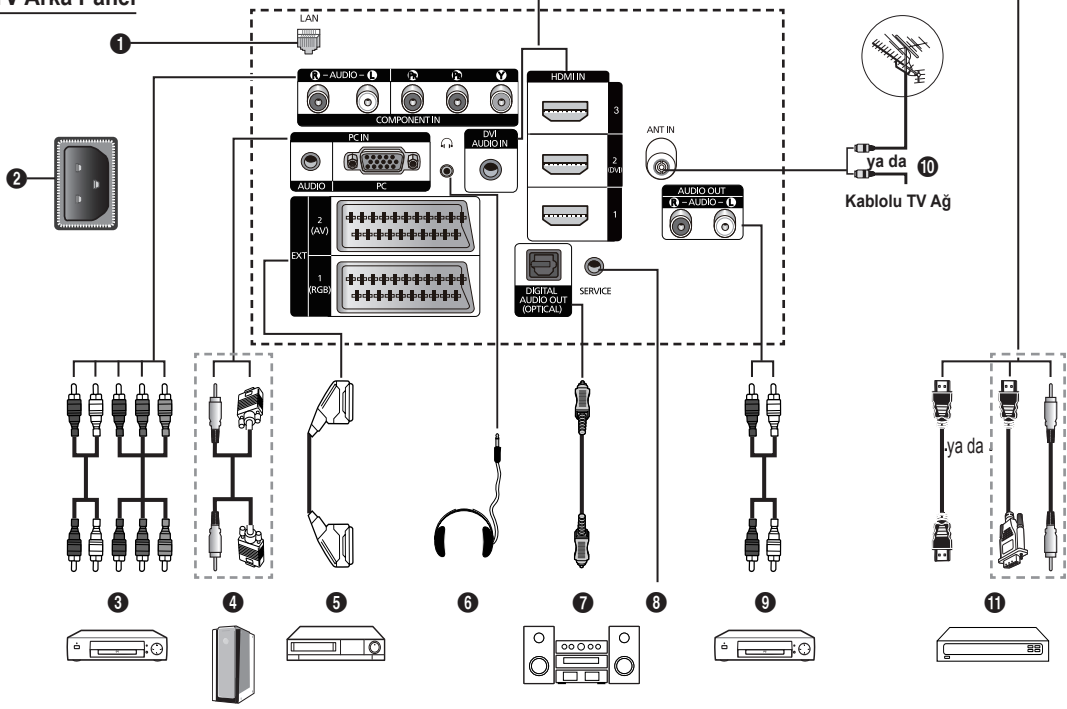

Ürünün rengi ve şekli, modele bağlı olarak farklılık gösterebilir.

☑ Cihazınıza herhangi bir ses ya da video sistemi bağlarken, tüm sistemlerin kapalı olduğundan emin olun.

☑ Harici bir cihaz bağlarken, bağlantı terminalinin rengiyle kabloyu eşleştirin.

1 LAN

Ağa bağlanmak için bu bağlantı noktasına bir LAN kablosu bağlayın.

2 GÜÇ GİRİŞİ

Verilen güç kablosunu bağlayın.

3 COMPONENT IN

Parça için ses (AUDIO L/R (SES SOL/SAĞ) ve video (Y / P_B / P_R) girişleri.

4 PC IN (AUDIO / PC)

PC'nizin üzerindeki video ve ses çıkış yakına bağlayın.

5 EXT 1, EXT 2

VCR, DVD, video oyun cihazları ya da video disk çalarlar gibi harici cihazlar için giriş ya da çıkışlar.

☑ HARİCİ modunda, DTV çıkışı sadece MPEG SD Video ve Ses'i destekler.

☑ HARİCİ modunda, Oyun modu kullanılmaz.

Giriş/Çıkış Özellikleri

Konektör	Giriş			Çıkış
	Video	Audio(L/R)	RGB	Video + Audio(L/R)
EXT 1	✓	✓	✓	Yalnızca TV veya DTV çıkışı kullanılabilir.
EXT 2	✓	✓		Seçebileceğiniz çıkış.

6 KULAKLIK

Odadaki diğer kişileri rahatsız etmeden televizyon izlemek istiyorsanız bir kulaklık seti takın.

☑ Yüksek ses seviyesinde uzun süre kulaklık kullanmak işitmenize zarar verebilir.

7 DİJİTAL SES ÇIKIŞI (OPTİK)

Dijital Ses Parçasına takın.

8 SERVİS

Servis konektörü.

9 AUDIO OUT(AUDIO R/L)

TV'den RCA ses sinyallerini, Ses cihazı gibi harici bir kaynağa bağlayın.

10 ANT IN

Anten/Kablo TV Şebekesi için 75Ω Koaksiyel bağlantı noktası.

11 HDMI GİRİŞİ 1, 2(DVI), 3

HDMI - HDMI bağlantısı için ek Ses bağlantısı gerekmez.

- HDMI/DVI kablo bağlantısı kullanırken, HDMI GİRİŞİ 2 (DVI) yakını kullanmanız gerekir.

☑ HDMI nedir?

- **Yüksek Tanımlı Multimedya Arayüzü**, yüksek tanımlı dijital görüntü verileri ve çok kanallı dijital ses aktarımını sağlar.

- HDMI/DVI terminali, uygun kabloyla (birlikte verilmez) ek cihazlara DVI bağlantısını destekler. HDMI ve DVI arasındaki fark, HDMI cihazının daha küçük olması, HDCP (Yüksek Bant Genişliği Dijital Kopyalama Koruma) kodlama özelliğinin yüklü olması ve çok kanallı dijital sesi desteklemesidir.

DVI AUDIO IN

Harici cihazlar için DVI ses çıkışları.

HDMI/DVI ve Parça için desteklenen modlar

	480i	480p	576i	576p	720p	1080i	1080p
HDMI/DVI 50Hz	X	X	X	O	O	O	O
HDMI/DVI 60Hz	X	O	X	X	O	O	O
Parça	O	O	O	O	O	O	O

TV Yan Panel

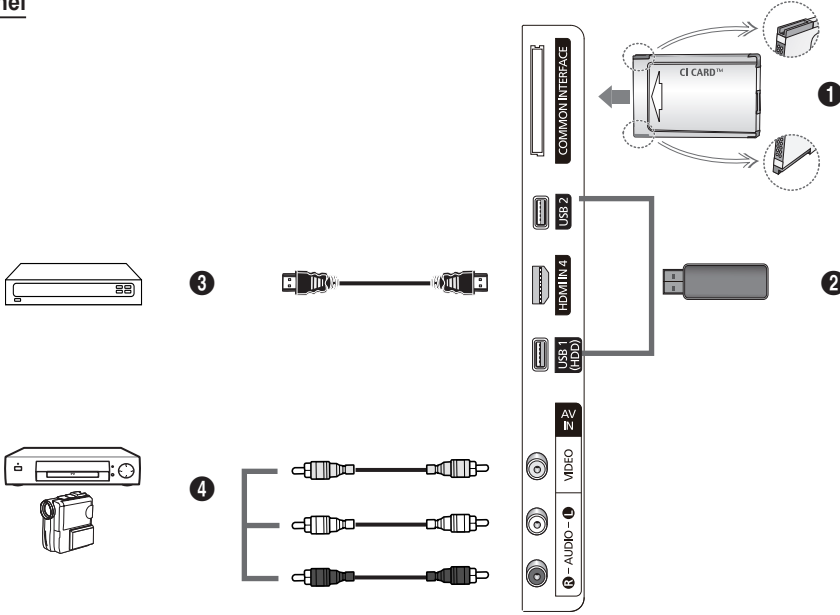

Ürünün rengi ve şekli, modele bağlı olarak farklılık gösterebilir.

1 COMMON INTERFACE Yuvası

Yuvaya CI (CI+) (Genel Arayüz) kartını yerleştirin.
(Bkz. sayfa 23)

- Bazı kanallara '**CI(CI+) KARTI**' yerleştirilmediğinde, ekranda '**Karışmış Sinyal**' görüntülenir.
- Bir telefon numarası, '**CI(CI+) KARTI**' Kimliği, Ana Makine Kimliği ve diğer bilgileri içeren eşleştirme bilgileri yaklaşık 2~3 dakika içinde görüntülenecektir.
- Kanal bilgileri yapılandırması tamamlandığında, kanal listesinin artık güncelleştirildiğini belirten **Güncelleme Tamamlandı** mesajı görüntülenir.
- Modele bağlı olarak, CI Kartını tekrar taktığınızda **Parental Lock** parolanızı isteyen bir mesaj belirebilir.
- Modele bağlı olarak, **Parental Lock Allow All** olarak ayarlanmış olsa da, yetişkinlere (18 yaş ve üzeri) yönelik programlar için parolanızı isteyen bir mesaj belirebilir.

- ☑ 'CI(CI+) KARTI' bazı ülkelerde ve bölgelerde desteklenmez, yetkili satıcınızla görüşün.
- ☑ Bazı ülkelerde, bölgelerde, radyo istasyonlarında 'CI(CI+) KARTI' desteklenmez yetkili bayinize danışın.
- ☑ CI+ işlevi yalnızca PS*****P modeline uygulanabilir. Eğer sorun yaşarsanız, lütfen servis sağlayıcınız ile irtibat kurun.

2 USB 1(HDD), USB 2

Fotoğraf dosyalarını (JPEG) ve ses dosyalarını (MP3) veya film dosyalarını görüntülemek ve oynatmak için bir USB yığın depolama aygıtı bağlayın.
Kablosuz InfoLive adaptörü (Ayrıntı satılır) kullanarak Samsung'un ağına kablosuz olarak bağlanabilirsiniz.
HDD (Sabit disk sürücüsü) dijital olarak kodlanan verileri depolayan cihazdır.

3 HDMI IN 4

HDMI çıkışlı cihazın HDMI jakını buraya takın.

4 AV IN (VIDEO, AUDIO L/R)

Kamera veya VCR gibi harici cihazlar için video kamera ve ses girişleri.

Uzaktan Kumanda

Uzaktan kumandayı TV'den en fazla 23 fit kadar uzakta kullanabilirsiniz.

Uzaktan kumandanın performansı parlak ışıktan etkilenebilir.

- 1 POWER düğmesi (TV'yi açar ve kapatır)
- 2 Doğrudan TV modunu seçer.
- 3 Kanala doğrudan erişim için sayı düğmeleri.
- 4 Favori kanallarınıza geçmek için basın.
- 5 Sesi geçici olarak kapatır.
- 6 Ses artırma
 Ses azaltma
- 7 Kullanılabilir kaynak seçimi.
- 8 Geçerli yayındaki bilgileri görmek için kullanın.
- 9 Sık kullanılan işlevleri hızla seçmek için kullanın.
- 10 Ekran üzerindeki menü öğelerini seçmek ve menü değerlerini değiştirmek için kullanın.
- 11 Bu işlev Internet@TV'yi görüntülemenizi sağlar.
- 12 Bu düğmeleri Kanal listesi, Media Play, Internet@TV vb. içinde kullanın.
- 14 Ekranda Kanal Listelerini görüntülemek için kullanın.
- 15 Bu düğmeleri Kanal listesi, Media Play, Internet@TV vb. içinde kullanın.
- 16 Uzaktan kumanda üzerindeki arka aydınlatma düğmelerine basın. Bu işlev, gece kullanımında veya oda karanlık olduğunda uygundur. (Uzaktan kumandadaki **ON/OFF** (💡) düğmesini On konumuna ayarlanmış şekilde kullanmanız, pil kullanım süresini azaltacaktır.)
- 17 Önceki kanal.
- 18 Sonraki kanal
 Önceki kanal
- 19 Ana ekran görüntüsünü görüntüler.
- 20 Elektronik Program Kılavuzu (EPG) ekranı.
- 21 Önceki menüye geri döner.
- 22 Ekran menüsünden çıkar.
- 23 Bu işlev Media Play'i görüntülemenizi sağlar.
- 24 Bu işlev Content Library'yi görüntülemenizi sağlar.
- 25 Dijital altyazı görünümü.
- 26 Sesli Açıklama seçimi.

Teletext İşlevleri

- 2 Teletext görünümünden çıkar (modele bağlı olarak)
- 7 Teletext modu seçimi (LIST/FLOF)
- 8 Teletext gösterim
- 9 Teletext boyutu
- 12 Fastext konu seçimi
- 13 Teletext gösterimi/teletext bilgileri ve normal yayının aynı anda gösterimi
- 14 Teletexti hafızaya alma
- 17 Teletext alt sayfası
- 18 P : Teletext sonraki sayfa
P : Teletext önceki sayfa
- 19 Teletext dizini
- 21 Teletext tutma
- 22 Teletext iptall

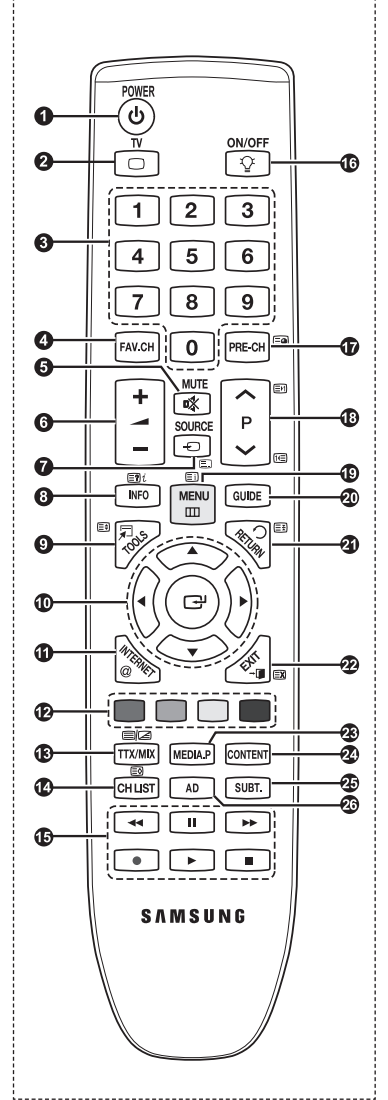

Uzaktan Kumandaya Pil Takma

1. Resimde gösterildiği gibi uzaktan kumandanın arkasındaki kapağı kaldırın.
2. İki AAA boyutunda pil takın.
 Pilin '+' ve '-' uçlarının bölme içindeki şekille eşleşmesine dikkat edin.
3. Kapağı kapatın.
 Uzaktan kumandayı uzunca bir süre kullanmayacaksanız, pilleri çıkarın ve serin, kuru bir yerde tutun.

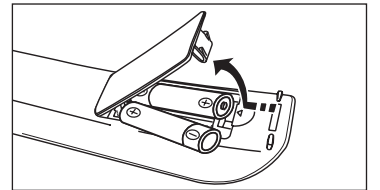

Uzaktan kumanda çalışmazsa, aşağıdakileri kontrol edin

1. TV açık mı?
2. Pillerin artı ve eksi uçları ters olarak mı takılmış?
3. Piller bitmiş mi?
4. Elektrik kesintisi veya güç kablosunun çıkması gibi bir durum var mı?
5. Yakınlarda özel flüoresan lambası veya neon işareti var mı?

Uzaktan Kumanda Arka Aydınlatma Düğmelerini kullanma

Bu özelliği karanlık ortamlarda ve uzaktan kumanda düğmelerini net bir şekilde göremediğiniz zamanlarda kullanın.

1. **ON/OFF** () ışıklı düğmesine basın.
 - ☑ **ON** durumundayken, düğme arka aydınlatması bir anlığına yanar.
 - ☑ Uzaktan kumanda açıkken bir uzaktan kumanda düğmesine bastığınızda, düğme arka aydınlatması bir anlığına yanar.

Açma ve Kapatma

Güç kablosu, cihazınızın arka tarafına bağlıdır.

1. Güç kablosunu uygun bir prize takın.
 - ☑ Cihazınız üzerindeki bekleme göstergesi ışığı yanar.
2. Cihazınız üzerindeki **POWER** () düğmesine basın.
 - ☑ TV'yi açmak için uzaktan kumandanın **POWER** () ya da TV düğmesine de basabilirsiniz.
 - ☑ Son seyretmekte olduğunuz program otomatik olarak yeniden seçilir.
3. Uzaktan kumanda üzerindeki sayı düğmelerine (0~9) veya kanal yukarı/aşağı (/) düğmesine veya cihazınızdaki **CH** () düğmesine basın.
 - ☑ Cihazı ilk kez açtığınızda, menülerin görüntülenmesini istediğiniz dili seçmeniz istenecektir.
4. Cihazınızı kapatmak için yeniden **POWER** () düğmesine basın.

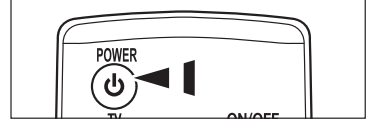

Televizyonunuzun Bekleme Moduna Alınması

Cihazınız, güç tüketimini azaltmak için bekleme moduna alınabilir. Bekleme modu izlemeyi geçici olarak (örneğin yemek sırasında) kesmek istediğinizde yararlı olur.

1. Uzaktan kumandanın **POWER** () düğmesine basın.
 - ☑ Ekrandaki görüntü kapanır ve cihazınızın üzerinde kırmızı bekleme göstergesi yanar.
2. Cihazınızı yeniden açmak için tekrar **POWER** (), düğmesine, sayı düğmelerine (0~9), TV düğmesine veya kanal yukarı / aşağı (/) düğmesine basmanız yeterlidir.
 - ☑ Cihazınızı uzun süre (örneğin, tatile gittiğinizde) bekleme modunda bırakmayın. Seti elektrik şebekesinden ve anten bağlantılarından ayırmak en doğru işlemdir.

Monitöre Bakış

Ekran, geçerli kanalı ve bazı belirli ses-video ayarlarının durumunu tanımlar.

1. Bilgileri görüntülemek için **INFO** düğmesine basın.

Uzaktan kumandadaki **INFO** düğmesine basın. TV; kanalı, sesin türünü ve belirli görüntü ve ses ayarlarının durumunu görüntüleyecektir.

- ▲, ▼ : Diğer kanal bilgilerini görüntüleyebilirsiniz. Geçerli durumda seçili kanala gitmek istediğinizde, **ENTER** () düğmesine basın.
- ◀, ▶ : Geçerli kanalda istenen programın bilgilerini görüntüleyebilirsiniz.
- ☑ **INFO** düğmesine bir kez daha basın veya yaklaşık 10 saniye bekleyin, ekran otomatik olarak kaybolur.

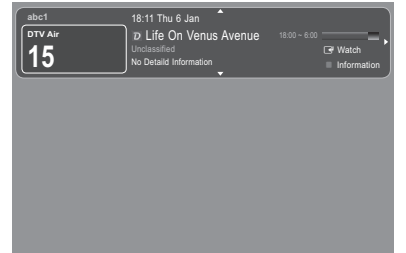

Menüleri Görme

1. Cihazınız açıkken **MENU** düğmesine basın. Ana menü ekranda görünür. Menüün sol tarafında simgeler bulunur : **Görüntü, Ses, Kanal, Kurulum, Giriş, Uygulama, Destek**.
2. Simgelerden birini seçmek için ▲ veya ▼ düğmesine basın. Ardından, simgelerin alt menüsüne erişmek için **ENTER** düğmesine basın.
3. Çıkmak için **EXIT** düğmesine basın.
 Ekranda menüleri yaklaşık bir dakika sonra ekrandan kaybolacaktır.

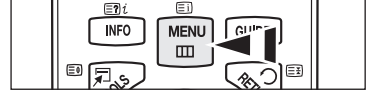

TOOLS Düğmesini Kullanma

Sık kullanılan işlevlerinizi hızla ve kolayca seçmek için **TOOLS** düğmesini kullanabilirsiniz. **Araçlar** menüsü hangi harici giriş modunu görüntülediğinize bağlı olarak değişir.

1. **TOOLS** düğmesine basın. **Araçlar** menüsü görünecektir.
2. Bir menü seçmek için ▲ veya ▼ düğmesine ve ardından **ENTER** düğmesine basın.
3. Seçilen öğeleri görüntülemek, değiştirmek veya kullanmak için ▲ / ▼ / ◀ / ▶ / **ENTER** düğmelerine basın. Her işlevin daha ayrıntılı açıklaması için, ilgili sayfaya başvurun.



- Anynet+(HDMI-CEC), bkz. sayfa 46
- Resim Boyutu, bkz. sayfa 16
- Resim Modu, bkz. sayfa 15
- Ses Modu, bkz. sayfa 20
- Kapanış Ayarı, bkz. sayfa 22
- SRS TS XT, bkz. sayfa 20
- Enj. Tasarrufu, bkz. sayfa 24
- Çift I-II, bkz. sayfa 21
- Sık Kullanılanlara Ekle (veya Sık Kullanılanlardan Sil), bkz. sayfa 14
- PIP, bkz. sayfa 25
- Otomatik Ayarlama, bkz. sayfa 18

Plug & Play Özelliği

TV ilk kez açıldığında, temel ayarlar otomatik olarak başlar ve birbiri ardına devam eder.

- Plug & Play çalışırken 1 dakika boyunca uzaktan kumandadan bir tuşa basılmazsa Ekran Koruyucu etkinleştirilir.
- 15 dakika boyunca bir çalıştırma sinyali verilmezse, Ekran Koruyucu etkinleştirilir.
- TV'niz için kazara yanlış ülkeyi seçerseniz, ekrandaki karakterler yanlış görüntülenebilir.

1. Uzaktan kumandanın **POWER** düğmesine basın. **Select Language the OSD** menüsü otomatik olarak görüntülenir. **ENTER** düğmesine basın. ▲ veya ▼ düğmesine basarak uygun dili seçin. Seçiminizi onaylamak için **ENTER** düğmesine basın.
2. ◀ ya da ▶ düğmesine basarak **Dükkan Demo** ya da **Evde Kullanım** seçeneğini seçin, ardından **ENTER** düğmesine basın.
 - Ev ortamınızda en iyi resim için TV'yi Evde Kullanım moduna ayarlamamızı öneririz.
 - Dükkan Demo** modu yalnızca satış ortamlarında kullanmak içindir.
 - Cihaz kazara **Dükkan Demo** moduna ayarlanmışsa ve siz Evde Kullanım moduna (Standart) dönmek istiyorsanız : Televizyon üzerindeki Volume düğmesine basın. Ses OSD'si görüntülendiğinde TV üzerindeki **MENU** düğmesine basın ve 5 saniye boyunca basılı tutun.
3. **ENTER** düğmesine basın. ▲ veya ▼ düğmesine basarak uygun ülkeyi seçin. Seçiminizi onaylamak için **ENTER** düğmesine basın.
 - Country** menüsünden ülkeyi seçtikten sonra, bazı modeller pin numarasını ayarlamak için ek bir seçenek içerebilir.
 - PIN numarasını girdiğinizde, **0-0-0-0** kullanılabilir değildir.
4. Seçili bağlantının kanallarını kaydetmek için ▲ ya da ▼ düğmesine basın, sonra **ENTER** düğmesine basın.
 - **Dış anten** : Dış anten sinyalidir..
 - **Kablo** : Kablolu aanten sinyalidir..



5. ▲ ya da ▼ düğmesine basarak hafızaya alınacak Anten kaynağını seçin. **Başlat** seçimini yapmak için **ENTER** düğmesine basın.
 - **Dijital ve Analog:** Dijital ve Analog kanallardır.
 - **Dijital:** Dijital kanallardır.
 - **Analog:** Analog kanallar.
- Kanal arama otomatik olarak başlatılır ve sonlandırılır.
- Tam arama modu hakkında daha ayrıntılı açıklama için, Bkz. sayfa 11.
6. **Saat Modunu ayarlayın.** mesajı görüntülenir. **ENTER** düğmesine basın. **Otomatik** seçeneğini seçmek için ▲ ya da ▼ düğmesine, ardından **ENTER** düğmesine basın.
 - Manuel, Geçerli tarih ve zamanı ayarlayın** görüntülenmesi için seçilir. (Manuel hakkında daha ayrıntılı açıklama için, Bkz. sayfa 22)
 - Bir dijital sinyal alırsanız, zaman otomatik olarak ayarlanacaktır.
7. **Yeni HDTV'nizden en iyi şekilde yararlanma yolları** hakkında kısa bir talimat görüntülenir. **ENTER** düğmesine basın.
 - Destek** menüsünün **HD Bağlantısı Kılavuzu**.
 - ◀ / ▶ düğmesine basarak önceki veya sonraki sayfaya gidebilirsiniz.
8. **Görüntünün keyfini çıkarın** mesajı gösterilir.
 - TV'yi hemen izlemek istiyorsanız, **TV İzle** seçeneğini seçin.
 - Ürün Kılavuzuna Bakın**'i görüntülemek isterseniz **ENTER** düğmesine basın.

Bu özelliği sıfırlamak istiyorsanız...

1. Menüü görüntülemek için **MENU** düğmesine basın. Kurulum seçeneğini belirlemek için ▲ ya da ▼ düğmesine basın, ardından **ENTER** düğmesine basın.
2. **Plug & Play** seçimini yapmak için **ENTER** düğmesine yeniden basın.
3. 4 basamaklı PIN numaranızı girin. Yeni bir TV'nin varsayılan PIN numarası '0-0-0-0'dür.
 - PIN numarasını değiştirmek istiyorsanız PIN'i Değiştir bölümüne bakın, Bkz. sayfa 24.
 - Plug & Play** özelliği yalnızca TV modunda kullanılabilir.



Kanal Kontrolü

Kanalları Kaydetme

- Ülke**
 - Dijital Kanal** : Dijital kanallar için ülkeyi değiştirebilirsiniz.
 - Analog Kanal** : Analog kanallar için ülkeyi değiştirebilirsiniz.
 - PIN numarası giriş ekranı görünür. 4 basamaklı PIN numaranızı girin.
- Otomatik kayıt**
Etkin yayın istasyonları olan tüm kanalları tarar (ve kullanılabilirlik ülkenize göre değişir) ve bunları TV'nin hafızasına kaydeder.

TV'yi seçili bağlantının kanallarını hafızaya kaydetmek için ayarlayabilirsiniz.

- **Dış Anten** : Dış anten sinyalidir.
- **Kablo** : Kablolu anten sinyalidir.

Hafızaya alınacak anten kaynağını seçebilirsiniz.

- **Dijital ve Analog** : Dijital ve Analog kanallardır.
- **Dijital** : Dijital kanallardır.
- **Analog** : Analog kanallar.
- Kablo** seçerken,
 - **Arama Modu** : Arama modunu görüntüler. (**Hızlı**)
 - **Network ID** : Şebeke tanımlama kodunu görüntüler.
 - **Frekans** : Kanalın frekansını görüntüler.
 - **Modülasyon** : Kullanılabilir modülasyon değerlerini görüntüler.
 - **Simge Hızı** : Kullanılabilir simge hızlarını görüntüler.
 - **Arama Modu** : Arama modunu görüntüler. (**Tam, Ağ**)
 - **Başlangıç Sıklığı** : Frekans başlangıç değerlerini görüntüler.
 - **Bitiş Sıklığı** : Frekans bitiş değerlerini görüntüler.
 - **Modülasyon** : Kullanılabilir modülasyon değerlerini görüntüler.
 - **Simge Hızı** : Kullanılabilir simge hızlarını görüntüler.

- Otomatik kayıt** işlemini durdurmak istiyorsanız, **ENTER** düğmesine basın. **Otomatik Programlama Durdurulmuş mu?** mesajı görüntülenecektir.
 - ◀ ya da ▶ düğmesine basarak Evet seçeneğini seçin, ardından **ENTER** düğmesine basın.

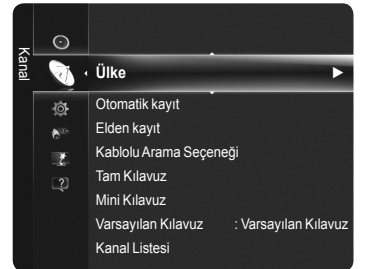

□ Elden kayıt

Bir kanalı elle tarar ve bunu TV'nin hafızasına kaydeder.

■ Dijital Kanal (Dijital)

- Digital Channel yalnızca DTV modunda geçerlidir.
 - **Kanal** : ▲, ▼ ya da sayı (0~9) düğmelerini kullanarak Kanal numarasını ayarlayın.
 - **Frekans** : Sayı (0~9) düğmelerini kullanarak frekansı ayarlayın.
 - **Bant genişliği** : ▲ ya da ▼ düğmesini kullanarak Bant Genişliğini ayarlayın.
- Tamamlandığında, kanal listesindeki kanallar güncellenir.

■ Analog Kanal

Analog kanalların elle kaydedilmesi.

- **Program** (Kanala atanacak program numarası) : ▲, ▼ ya da sayı (0~9) düğmelerini kullanarak program numarasını ayarlar.
- **Renk Sistemi** → **Otomatik / PAL / SECAM / NTSC 4.43** : ▲ veya ▼ düğmesini kullanarak renk sistemi değerini ayarlar
- **Ses Sistemi** → **BG / DK / I / L** : ▲ ya da ▼ düğmesini kullanarak ses sistemi değerini ayarlar
- **Kanal** (Kaydedilecek kanal numarasını biliyorsanız) ▲ veya ▼ düğmesine basarak C (Karasal kanal) veya S (Kablo kanalı). seçimini yapın. ► düğmesine basın, ardından gerekli numarayı seçmek için ▲, ▼ ya da sayı (0~9) düğmelerine basın.
 - Normal olmayan bir ses varsa veya ses yoksa, gerekli ses standardını yeniden seçin.
- **Ara (Kanal numaralarını bilmediğinizde)** : Aramayı başlatmak için ▲ veya ▼ düğmesine basın. Kanal ayarcısı ilk kanal ya da sizin seçtiğiniz kanal ekranda görüntülenene kadar frekans aralığını tarar.
- **Kayıt** (Kanal ve ilgili program numarasını kaydettiğinizde) **ENTER**  düğmesine basarak Tamam seçimini yapın.
- Kanal modu
 - **C** (Karasal kanal modu) : Bu moddayken antenle alınan her bir karasal yayın istasyonuna atanmış numarayı girerek bir kanal seçebilirsiniz.
 - **S** (Kablo kanalı modu) : Bu moddayken kablo ile alınan her bir kablolu kanala atanmış numarayı girerek bir kanal seçebilirsiniz.

□ Kablolu Arama Seçeneği

Kablolu TV şebekesi arama için frekans ve simge hızı gibi ek arama seçeneklerini ayarlayabilirsiniz. (Ülkeye bağlı olarak)

- **Başlangıç Sıklığı** : Frekans başlangıç değerlerini görüntüler.
- **Bitiş Sıklığı** : Frekans bitiş değerlerini görüntüler
- **Modülasyon** : Kullanılabilir modülasyon değerlerini görüntüler.
- **Simge Hızı** : Kullanılabilir simge hızı.
- Başlangıç Sıklığı** değeri **Bitiş Sıklığı** değerinden büyükse, uyarı mesajı görüntülenir.

□ Tam Kılavuz / Mini Kılavuz

EPG (Elektronik Program Kılavuzu) bilgileri yayıncılar tarafından sağlanır. Herhangi bir kanalda bilgi yayını sebebiyle boş veya güncelliğini yitirmiş program girişleri görünebilir. Yeni bilgiler gelir gelmez ekran dinamik şekilde güncellenir.

- **Tam Kılavuz** : Program bilgilerini zamana göre sıralanmış Bir saatlik dilimler şeklinde görüntüler. Zamana göre ileri ya da geri kaydırılabilen iki saatlik program bilgileri görüntülenir.
- **Mini Kılavuz** : Her programın bilgisi geçerli kanalın Mini Kılavuz ekranının her satırında geçerli programdan ileriye doğru program başlangıç zaman sırasına doğru gösterilir.

□ Varsayılan Kılavuz

■ Mini Kılavuz / Tam Kılavuz

Uzaktan kumanda üzerindeki **GUIDE** düğmesine basarak **Mini Kılavuz** mu yoksa **Tam Kılavuz'un** mu gösterileceğine karar verebilirsiniz.

- Kılavuz menüsünü görüntülemek için **GUIDE** düğmesine basmanız da yeterlidir.

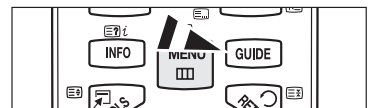
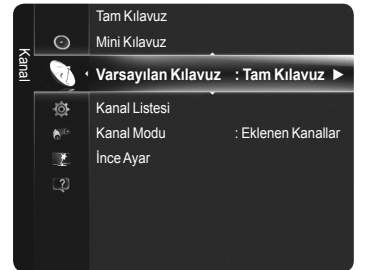

Devam ediyor...

Tam / Mini Kılavuz



▲ / ▼ / ◀ / ▶ , ENTER	▲ / ▼ / ◀ / ▶ ENTER düğmesine basarak bir program seçin.
KIRMIZI	Tam Kılavuz veya Mini Kılavuz arasında geçiş yapar.
YEŞİL	Tam Kılavuz : Geriye hızlı hareket sağlar. -24 Saat.
SARI	Tam Kılavuz : İleriye hızlı hareket sağlar. +24 Saat
MAVİ	Kılavuzdan çıkar.
INFO	INFO düğmesi ayrıntılı bilgi verir.

☐ Kanal Modu

P (▲/▼) düğmesine basıldığında, Kanallar seçilen kanal listesi dahilinde değişecektir.

- **Eklenen Kanallar** : Kanallar arasında kaydedilmiş kanal listesi dahilinde geçiş yapılacaktır.
- **Sık Kullanılan Kanallar** : Kanallar arasında sık kullanılan kanal listesi dahilinde geçiş yapılacaktır.

☐ İnce Ayar (yalnızca analog kanallar)

Alınan görüntü netse, arama ve kaydetme işlemi sırasında otomatik olarak yapılmış olduğu için kanalın ince ayarını yapmanız gerek yoktur. Ancak sinyal zayıf ya da bozuksa, kanalın ince ayarını elle yapmanız gerekebilir.

- ☑ İnce ayarlanan kanalların, kanal etiketindeki kanal numarasının sağ tarafında bir yıldız * işareti bulunur.
- ☑ İnce ayarlanan kanalı hafızaya kaydetmezseniz, ayarlamalar kaydedilmez.
- ☑ İnce ayarı sıfırlamak için, ▼ düğmesine basarak Sıfır seçeneğini seçin ve ardından ENTER düğmesine basın.

Kanalları Yönetme

Bu menüyü kullanarak Favori kanalları Ekleyebilir / Silebilir ya da ayarlayabilir ve dijital yayıncılar için program kılavuzunu kullanabilirsiniz.

- ☑ **Tüm Kanallar, Eklenen Kanallar, Sık Kullanılanlar veya Programlandı** ekranında ▲ veya ▼ düğmelerine basarak ve ENTER düğmesine basarak bir kanal seçin. Ardından seçilen kanalı izleyebilirsiniz.
 - **Tüm Kanallar** : O anda mevcut tüm kanalları gösterir.
 - **Eklenen Kanallar** : Tüm eklenmiş kanalları gösterir.
 - **Sık Kullanılanlar** : Tüm Favori kanalları gösterir.
 - **Programlandı** : Tüm geçerli rezerv edilmiş kanalları gösterir.
- ☑ Kanal listelerini getirmek için uzaktan kumandadaki **CH LIST** düğmesine basın.
- ☑ **Kanal Listesinde Renk Düğmelerini Kullanma**
 - **Kırmızı** (Kanal Türü) : **TV, Radyo, Veri / Diğer** ve Tümü arasında geçiş yapar.
 - **Yeşil** (Zoom) : Bir kanal numarasını büyütür ya da küçültür.
 - **Sarı** (Seçim) : Birden fazla kanal listesi seçer.
 - **TOOLS** (Araçlar) : **Sil** (veya **Ekle**), **Favorilere Ekle** (veya **Favorilerden Sil**), **Kilit** (veya **Kilit Aç**), **Zamanlayıcıyla Seyretme**, **Kanal Adını Düzenleme**, **Kanal Numarası Düzenleme**, **Sırala**, **Tümünü Seç** veya **Tüm seçimleri kaldır**, veya **Otomatik kayıt** menüsünü görüntüler. (Araçlar menüsü duruma göre farklı olabilir.)

☑ Kanal Durum Ekranı Simgeleri

A	Kanal Durum Ekranı Simgeleri	✓	Sarı düğmeye basılarak seçilen bir kanal.
♥	Favori olarak ayarlanmış bir kanal.	📺	O anda yayınlanmakta olan bir program.
🔒	Kilitlenmiş bir kanal.	🕒	Rezerv edilmiş bir program.

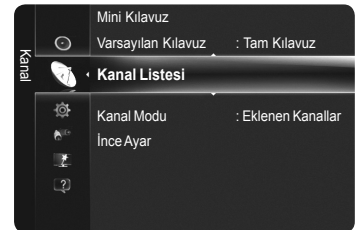

❑ Kanal Listesi Araçlar Menüsü (Tüm Kanallar / Eklenen Kanallar / Sık Kullanılanlar içinde)

- ☑ Araçlar menüsünü kullanmak için **TOOLS** düğmesine basın.
- ☑ Araçlar menüsü öğeleri kanal durumuna göre değişebilir.

■ Ekle / Sil

İstediğiniz kanalları görüntülemek için bir kanalı silebilir ya da ekleyebilirsiniz.

- ☑ Silinen tüm kanallar **Tüm Kanallar** menüsünde gösterilecektir.
- ☑ Gri renkli bir kanal, kanalın silindiğini gösterir.
- ☑ **Ekle** menüsü yalnızca silinmiş kanallar için görünür.
- ☑ Ayrıca bir kanalı **Eklenen Kanallar** ya da **Sık Kullanılanlar** menüsünde de aynı şekilde silebilirsiniz.

■ Sık Kullanılanlara Ekle / Sık Kullanılanlardan Sil

Sık seyrettiğiniz kanalları favoriler olarak ayarlayabilirsiniz.

📌 **Araçlar** menüsünü görüntülemek için **TOOLS** düğmesine basın. **Araçlar** → **Sık Kullanılanlara Ekle / Sık Kullanılanlardan Sil** seçimini yaparak Favori kanalı da ayarlayabilirsiniz.

- 📌 Ayarladığınız favori kanalları seçmek için uzaktan kumandadaki **FAV.CH** düğmesine basın.
- ☑ "♥" sembolü gösterilecek ve kanal bir Favori olarak ayarlanacaktır.
- ☑ Tüm Favori kanallar Sık Kullanılanlar menüsünde gösterilecektir.

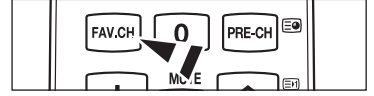
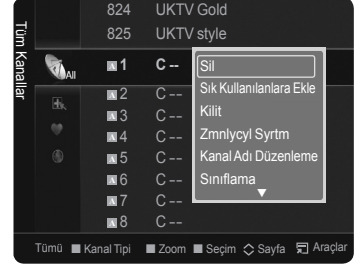

■ Kilit / Kilit aç

Bir kanalı kilitleyebilirsiniz, bu sayede kanal seçilemez ve izlenemez. Bu işlem yalnızca **Çocuk Kilidi** ögesi **Açık** olarak ayarlandığında kullanılabilir. (bkz. sayfa 24)

- ☑ PIN numarası giriş ekranı görünür. 4 basamaklı PIN numaranızı girin.
- ☑ Eni bir TV'nin varsayılan PIN numarası '0-0-0-0'dır. Menüden PIN Değiştir seçeneğini seçerek PIN'i değiştirebilirsiniz.
- ☑ "🔒" sembolü gösterilecek ve kanal kilitlenecektir.

■ Zamanlayıcıyla Seyretme

İzlemek istediğiniz bir programı rezerv ettiyseniz, başka bir kanal izliyor olsanız bile kanal otomatik olarak Kanal Listesindeki rezerv edilmiş kanala geçecektir. Bir programı rezerv etmek için önce geçerli zamanı ayarlayın. (bkz. sayfa 22)

- ☑ Yalnızca hafızaya alınmış kanallar rezerv edilebilir.
- ☑ Uzaktan kumanda üzerindeki numara düğmelerine basarak kanal, ay, gün, yıl, saat ve dakika ayarlarını doğrudan yapabilirsiniz.
- ☑ Bir programın rezerv edilmesi **Programlandı** menüsünde gösterilecektir.
- ☑ **Dijital Program Kılavuzu ve İzleme Rezervasyonu**
Bir dijital kanal seçtiğinizde ve ► düğmesine bastığınızda kanalın Program Kılavuzu görünür.
Yukarıda anlatılan prosedürlere göre bir programı rezerve edebilirsiniz.

■ Kanal Adını Düzenle (yalnızca Analog kanallar)

Kanallar çağrı harfleri kanal seçildiğinde görünecek şekilde etiketlenebilir.

- ☑ Dijital yayın kanallarının adları otomatik olarak atanır ve etiketlenemez.

■ Kanal Adını Düzenle (yalnızca Dijital kanallar)

Uzaktan kumanda üzerindeki sayı düğmelerine basarak da kanal numarasını düzenleyebilirsiniz.

■ Sırala (yalnızca Analog kanallar)

Bu işlem, kayıtlı kanalların program numarasını değiştirmenize olanak verir.
Bu işlem otomatik kaydetme kullanıldıktan sonra gerekli olabilir.

■ Tüm seçimleri / kaldır Tümünü Seç

Kanal listesindeki tüm kanalları seçebilir veya seçimini kaldırabilirsiniz.

- ☑ Aynı anda birden fazla kanal için ekleme / silme, Favorilere ekleme / Favorilerden silme ya da kilitleme / kilit açma işlemlerini gerçekleştirebilirsiniz. Tüm seçilmiş kanalları aynı anda ayarlamak için gerekli kanalı seçin ve sarı düğmeye basın.
- ☑ Seçilen kanalların solunda ✓ işareti görünür.
- ☑ Seçilmiş bir kanal olduğunda yalnızca **Tüm seçimleri kaldır** seçeneğini seçebilirsiniz.

■ Otomatik kayıt

- ☑ Ayarlama seçenekleri hakkında daha fazla bilgi için, Bkz. sayfa 11.
- ☑ Bir kanal **Çocuk Kilidi** işlevi ile kilitlemişse, PIN giriş penceresi görünür.

❑ Kanal Listesi Araçlar Menüsü (Programlandı içinde)

Bir rezervasyonu görüntüleyebilir, değiştirebilir ya da silebilirsiniz.

- ☑ Araçlar menüsünü kullanmak için **TOOLS** düğmesine basın
- **Bilgileri Değiştirme** : Bir izleme rezervasyonunu değiştirmek için seçin.
- **Programları Değiştirme** : Bir izleme rezervasyonunu iptal etmek için seçin.
- **Bilgi** : Bir izleme rezervasyonunu izlemek için seçin. (Ayrıca rezervasyon bilgisini de değiştirebilirsiniz.)
- **Tümünü Seç / Tüm seçimleri kaldır** : Tüm rezerv edilmiş programları seçin veya seçimleri kaldırın.

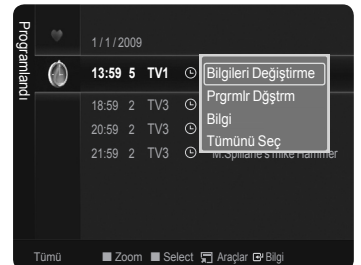

Görüntü Kontrolü

Resim Ayarlarının Değiştirilmesi

❑ Mod

İzleme gereksinimlerinize en uygun resim türünü seçebilirsiniz.

■ Dinamik / Standart / Eco/ Sinema

📁 Araçlar menüsünü görüntülemek için **TOOLS** düğmesine basın.
Ayrıca **Araçlar** → **Resim Modu**.



❑ Hücre Işıığı / Kontrast / Parlaklık / Netlik / Renk / Ton (G/R)

Televizyonunuzda, resim kalitesini kontrol etmenizi sağlayacak çeşitli ayar seçenekleri bulunmaktadır.

- **Hücre Işıığı** : Piksel parlaklığını ayarlar.
- **Kontrast** : Resmin kontrast seviyesini ayarlar.
- **Parlaklık** : Resmin parlaklık seviyesini ayarlar.
- **Netlik** : Resmin kenar tanımlamasını ayarlar.
- **Renk** : Resmin renk doygunluğunu ayarlar.
- **Ton (G/R)** : Resmin renk tonunu ayarlar.

☑ **Hücre Aydınlatma, Kontrast, Parlaklık, Netlik, Renk veya Ton (G/R)** ayarlarında değişiklik yaptığınızda OSD de uygun şekilde ayarlanacaktır.

☑ Ayarlanan değerler her resim modu için kaydedilecektir.

☑ PAL sisteminin Analog **TV, Harici, AV** modlarında Ton İşlevini kullanamazsınız.

☑ **PC** modunda, yalnızca **Hücre Aydınlatma, Kontrast** ve **Parlaklık** ayarlarında değişiklik yapabilirsiniz.

☑ Ayarlanan her ayar giriş moduna göre ayrı ayrı tutulur.

☑ Resmin parlaklık düzeyi azaltılırsa kullanım süresince tüketilen enerji önemli ölçüde azaltılabilir ve bu, toplam çalışma maliyetini düşürür.

❑ Gelişmiş Ayarlar

Ekranınız için renk ve kontrastı da içeren gelişmiş ayarları ayarlayabilirsiniz

☑ **Gelişmiş Ayarlar Standart** veya **Sinema** modunda kullanılabilir.

☑ **PC** modunda, **Gelişmiş Ayarlar** öğeleri arasında yalnızca **Dinamik Kontrast, Gamma** ve **Beyaz Dengesi** ayarlarında değişiklik yapabilirsiniz.

■ Siyah Tonu → Kpalı / Koyu / Daha Koyu / En Koyu

Siyah renk yoğunluğunu ayarlayarak resim derinliğini geliştirebilirsiniz.

■ Dinamik Kontrast → Kpalı / Düşük / Orta / Yüksek

En iyi kontrast sağlanacak şekilde ekran kontrastını ayarlayabilirsiniz.

■ Gamma

Ana Renk (Kırmızı, Yeşil, Mavi) Yoğunluğunu ayarlayabilirsiniz.

■ Renk Alanı

Renk Alanı kırmızı, yeşil ve mavi renklerden oluşan bir renk tablosudur. En doğal renkleri yaşamak için Favori renk alanını seçin.

- **Oto** : Video giriş kaynağına göre renk aralığını otomatik olarak ayarlar.
- **Doğal** : Renk aralığını giriş video kaynağından daha geniş olarak ayarlar.
- **Kişisel** : Renk aralığını tercihinize göre ayarlar.

☑ Renk Alanını İsteğe Göre Ayarlama

- Renk aralığını tercihinize göre ayarlar. Renk, **Renk Alanı**, Kişisel olarak ayarlandığında kullanılabilir.

- **Renk** → **Kırmızı / Yeşil / Mavi / Sarı / Cam Göbeği / Macenta**

- **Kırmızı / Yeşil / Mavi** : Seçilen renk için RGB değerlerini ayarlayabilirsiniz.

- **Sıfırl** : Renk alanını varsayılan değerlere sıfırlar.



Devam ediyor....

■ Beyaz Dengesi

Daha doğal resim renkleri için renk sıcaklığını ayarlayabilirsiniz.

- **R-Ofseti / G-Ofseti / B-Ofseti / R-Kazanımı / G-Kazanımı / B-Kazanımı** : Ayar değerinin değiştirilmesi, ayarlanmış ekranı yenileyecektir.
- **Sıfırl** : Varsayılan beyaz dengesine sıfırlar.

■ Ten Tonu

Ten tonunu daha fazla veya daha az kırmızı olarak ayarlayabilirsiniz.

- ☑ Ayar değerinin değiştirilmesi, ayarlanmış ekranı yenileyecektir.

■ Kenar Geliştirme → Kpalı / Açık

Resimdeki nesne sınırlarını vurgulayabilirsiniz.

■ xvYCC → Kapalı / Açık

Harici bir cihazdan (örn. DVD oynatıcı) film izlerken ayrıntı ve renk alanını artırmak için xvYCC modunun açık ayarına getirilmesi.

- ☑ **xvYCC**, resim modu **Sinema** olarak ayarlandığında ve harici giriş **HDMI** ya da **Parça** moduna ayarlandığında kullanılabilir.
- ☑ Bu işlev, harici cihazınıza bağlı olarak desteklenmeyebilir.

□ Resim Seçenekleri

Ek resim ayarlarını tercihlerinize uyacak şekilde özelleştirebilirsiniz.

- ☑ **PC** modunda **Resim Seçenekleri** öğeleri arasında yalnızca **Renk Tonu**, **Boyut** ve **Ekrana Yanma Koruması** ayarlarında değişiklik yapabilirsiniz.

■ Renk Tonu → Mavi / Normal / Kırmızı1 / Kırmızı2 / Kırmızı3

Gözlerinize en uygun renk tonunu seçebilirsiniz.

- ☑ Ayarlanan değerler seçili Resim moduna göre kaydedilir.
- ☑ **Kırmızı1**, **Kırmızı2** veya **Kırmızı3** yalnızca resim modu **Film** olduğunda etkinleştirilir.

■ Boyut → Oto Geniş / 16:9 / Geniş Yknıştrm / Zoom / 4:3 / Ekrana Sığdır

İzleme gereksinimlerinize en uygun resim boyutunu seçebilirsiniz.

- **Otomatik Genişlik** : Görüntüyü Otomatik Genişlik formatında ayarlar.
- **16:9** : Görüntüyü, 16:9 oranında geniş moda geçirir.
- **Geniş Yknıştrm** : Görüntüyü 4:3'ten daha fazla büyütür.
- **Zoom** : 16:9 geniş görüntüyü büyütür (dikey yönde) ekran boyutuna sığdırır.
- **4:3** : Resim boyutunu 4:3 normal moda getirir.
- **Ekrana Sığdır** : Normal TV ile seyredilemeyen tam doğal HD sinyalinin gösterir.
 - ☑ Giriş kaynağına bağlı olarak, resim boyutu farklılık gösterebilir.
 - ☑ Kullanılabilir öğeler, seçilen moda bağlı olarak farklı olabilir.
 - ☑ **PC** modunda, yalnızca 16:9 ve 4:3 modu ayarlanabilir.
 - ☑ Çift (□□, □□) modu PIP'de ayarlandığında, Resim Boyutu ayarlanamaz.
 - ☑ Ayarlar, TV'nin bir girişine bağladığınız h-er harici cihaz için ayarlanabilir ve saklanabilir.
 - ☑ Cihazda iki saatten fazla durağan bir görüntü izlediğinizde geçici görüntü takılması oluşabilir.
 - ☑ **Geniş Yknıştrm** : ► düğmesine basarak **Konum** seçeneğini seçin ve ardından **ENTER** düğmesine basın. Ekranı yukarı ya da aşağı hareket ettirmek için ▲ veya ▼ düğmesine basın. Ardından **ENTER** düğmesine basın.
 - ☑ **Zoom** : ► düğmesine basarak **Konum** seçeneğini seçin ve ardından **ENTER** düğmesine basın. Resmi yukarı ve aşağı hareket ettirmek için ▲ veya ▼ düğmesine basın. Ardından **ENTER** düğmesine basın. ► düğmesine basarak Boyut seçeneğini seçin ve ardından **ENTER** düğmesine basın. Resim boyutunu dikey yönde büyütme ya da küçültme için ▲ veya ▼ düğmesine basın. Ardından **ENTER** düğmesine basın.
 - ☑ **HDMI (1080i / 1080p)** veya **Parça (1080i / 1080p)** modunda Ekrana Sığdır seçildikten sonra : ◀ veya ▶ düğmesine basarak Konum seçeneğini belirleyin. Resmi hareket ettirmek için ▲, ▼, ◀ veya ▶ düğmesini kullanın.
 - ☑ **Sıfırl** : Sıfırl seçeneğini belirlemek için ◀ veya ▶ düğmesine basın, **ENTER** düğmesine basın. Ayarları başlatabilirsiniz.
 - ☑ **HDMI 720p** girişliyle Ekrana Sığdır işlevini kullanırsanız, aşırı tarama işlevinde olduğu gibi 1 satır üstten, alttan, soldan ve sağdan kesilir.

■ Ekrana Sığdır → 16:9 / Geniş Yknıştrm / Zoom / 4:3

Resim boyutunu 16:9 genişaçı TV'de **Oto Geniş** ayarına getirirken, 4:3 WSS (Geniş Ekran Hizmeti) görüntü görmek istediğiniz resim boyutuna karar verebilir ya da hiçbir şey yapmayabilirsiniz. Her bir Avrupa ülkesi farklı resim boyutu gerektirir, dolayısıyla bu işlev kullanıcıların seçmesi için tasarlanmıştır.

- ☑ Bu işlev **Oto Geniş** modunda kullanılabilir.
- ☑ **PC**, **Parça** veya **HDMI** modunda bu işlev kullanılamaz.



Devam ediyor...

■ **Dijital azal** → **Kıpalı / Düşük / Orta / Yüksek / Oto**

TV'nizin aldığı yayın sinyali zayıfsa, ekranda görülebilecek parazit ve gölgeleri gidermek için Dijital Gürültü Azaltma özelliğini etkinleştirebilirsiniz.

Sinyal zayıfsa, en iyi resim görüntüleninceye kadar diğer seçeneklerden birimi seçin.

■ **HDMI Siyahlık Düzeyi** → **Normal / Düşük**

Ekran derinliğini ayarlamak için doğrudan ekrandaki siyahlık düzeyini seçebilirsiniz.

Bu işlev yalnızca harici giriş HDMI'ya (RGB sinyalleri) bağlandığında etkindir.

■ **1080 Tam HD Motion Demo** → **Kıpalı / Açık**

Samsung'un yeni nesil PDP panelleri, hızlı spor aktivitelerini, filmler ve oyunları izlerken şaşırtıcı Tam HD hareket netliği sağlar.

Bu işlev PC, Oyun veya Media Play modlarında yoktur.

■ **Film Modu**

Film izlemek için resim modunu en iyi duruma getirebilirsiniz.

- **Kıpalı** : Film Modu işlevini kapatır.
 - **Oto1** : Film seyrederken resmi en iyi kaliteye otomatik olarak ayarlar.
 - **Oto2** : Bir film seyrederken video metnini otomatik olarak en iyi duruma getirir.
 - **Cinema Smooth** : Üstün sinema deneyimi sunar.
- Film modu TV, Video, Parça (480i / 1080i) ve HDMI(1080i) tarafından desteklenir.

■ **Gerçek 100Hz demo** → **Kıpalı / Açık**

Özellikle hızlı hareket eden sahnelerde Gerçek 100Hz ile 50Hz arasında açık bir fark görürsünüz. Bu yüzden, yavaş hareket eden sahneleri izlerken Gerçek 100Hz ile 50Hz arasındaki farkı ayırt edemezsiniz. Demo 100Hz, yalnızca 50Hz sinyalle çalışır. Gerçek 100Hz demo modu, mağazalarda özel resimlerle yapılan tanıtımlar için sağlanır.

■ **Yalnızca Mavi Modu** → **Kıpalı / Açık**

Bu işlev AV cihazı ölçüm uzmanları içindir. DVD çalar, Ev Sinemaları vb. gibi video cihazlarının Renk ve Ton özelliklerini ayarlamakta kullanılan bir Mavi Filtre etkisi sağlamak için, bu işlev mavi sinyali sadece kırmızı ve yeşil sinyaller video sinyallerinden silindiğinde ekrana getirir.

Yalnızca Mavi Modu, resim modu **Sinema** veya **Standart** olarak ayarlandığında kullanılabilir.

■ **Ekran Yanma Koruması**

Ekran yanması olasılığını en aza indirmek için bu birimde ekran yanması önleme teknolojisi bulunmaktadır. Bu teknoloji, resimleri yukarı/aşağı (Dikey) ve yanlara (Yatay) hareket ettirmenize olanak sağlar. Zaman ayarı, resimlerin hareket ettirilmesi için geçecek süreyi dakika cinsinden ayarlamınızı sağlar.

- **Piksel Kaydırma** : Bu işlevi kullanarak, ekranda görüntü izi kalma olasılığını en aza indirmek için PDP'deki pikselleri, yatay ya da dikey yönde çok az hareket ettirebilirsiniz.
- Piksel kayması için en iyi koşul

	Öge	TV/Harici/AV/Parça/HDMI PC
Yatay	0~2	2
Dikey	0~4	4
Zaman (dakika)	1~4 dak	2 dak

Piksel Kayması değeri, monitör boyutu (inç) ve moda bağlı olarak farklılık gösterebilir.

Bu işlev **Ekran Sığdır** modunda kullanılamaz.

- **Kayma** : Bu işlev, PDP üzerindeki tüm pikselleri desene göre hareket ettirerek ekranda kalan görüntü izlerinin ortadan kaldırılmasına yardımcı olur. Özellikle ekranda uzun bir süre sabit bir görüntü gösterildikten sonra ekranda görüntü ya da sembol izleri kaldığında bu işlevi kullanın.
- **Gri Kenar** : 4:3 ekran oranında TV izlerken, aşırı sol ve sağ kenarlarda beyaz dengesi ayarlanarak ekranın zarar görmesi engellenir.
 - **Açık** : Ekran oranını 4:3'e ayarladığınızda, sol ve sağ kenarlarını aydınlatır.
 - **Koyu** : Ekran oranını 4:3'e ayarladığınızda, sol ve sağ kenarlarını koyulaştırır.

❑ Resim Sıfırlama → Resim Modunu Sıfırla / İptal

Tüm resim ayarlarını varsayılan değerlere sıfırlar.

☑ Sıfırlanacak bir resim modu seçin. Her resim modu için sıfırlama gerçekleştirilir.



TV'nizin PC'nizle Ayarlanması

☑ Ön ayar : PC modunu seçmek için **SOURCE** düğmesine basın.

❑ Otomatik Ayarlama

Otomatik Ayarlama, setin PC ekranının, gelen PC video sinyaline göre kendini otomatik olarak ayarlamasını sağlar. İnce, kaba ve konum değerleri otomatik olarak ayarlanır.

☑ Bu işlev DVI-HDMI modunda çalışmaz.

🔧 **Araçlar** menüsünü görüntülemek için **TOOLS** düğmesine basın.
Otomatik Ayarlama ayarını ayrıca **Araçlar** → **Otomatik Ayarlama**

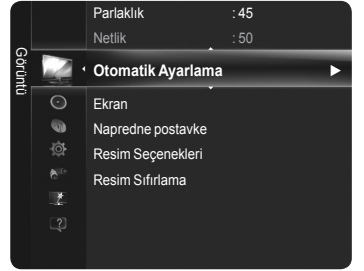

❑ Ekran

Resim kalitesi ayarının amacı, resim parazitleri ortadan kaldırmak veya azaltmaktır. Parazitleri yalnızca İnce ayarıyla ortadan kaldıramazsanız, frekans ayarlarını en iyi şekilde ayarlayın (Kaba) ve yeniden İnce ayar işlemi yapın. Parazit azaldığında, resmi ekranın ortasına gelecek şekilde yeniden ayarlayın.

■ Kaba

Ekranı dikey parazitler görüldüğünde frekansı ayarlar.

■ İnce

Ekranı daha net olacak şekilde ayarlar.

■ PC Konumu

TV ekranına sığmıyorsa, PC'nin ekran konumunu ayarlar.

Dikey Konum ayarlaması için ▲ veya ▼ düğmesine basın. Yatay Konum ayarlaması için ◀ veya ▶ düğmesine basın.

■ Görüntü Sıfırla

Tüm görüntü ayarlarını, fabrika varsayılan değerlerine getirebilirsiniz.

PC Ekranı

PC Yazılımının Ayarlanması (Windows XP'ye göre)

Tipik bir bilgisayarın Windows görüntüleme ayarları aşağıda gösterilmektedir. Kullandığınız Windows'un sürümüne ve video kartınıza bağlı olarak PC'nizin gerçek ekranı büyük olasılıkla bundan farklıdır. Sizin bilgisayarınızda açılan ekranlar farklı olsa da, çoğu durumda aynı temel ayar bilgileri geçerli olacaktır. (Eğer değilse, bilgisayar üreticinize ya da Samsung Bayiine başvurun.)

1. İlk olarak Windows başlat menüsünden 'Denetim Masası' seçeneğini tıklayın.
2. Denetim masası penceresi görüntülenince, 'Görünüm ve Temalar' ögesini tıklayın ve bir ekran iletişim kutusu açılır.
3. Denetim masası penceresi görüldüğünde, 'Görünüm' üzerinde tıklayın, bir iletişim kutusu açılır.
4. Görünüm iletişim kutusunda 'Ayarlar' sekmesine gidin.
Doğru boyut ayarı (çözünürlük)
En iyi : 1920 X 1080 pikseldir.

Görünüm ayarları iletişim kutusunda düşey frekans seçeneği varsa, doğru değer '60' ya da '60 Hz'dir. Yoksa, 'TAMAM' düğmesini tıklayın ve iletişim kutusundan çıkın.

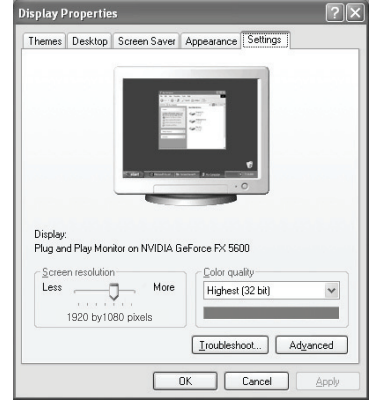

Ekran Modları

PC monitörünün türüne ve çözünürlüğüne bağlı olarak hem ekran konumu hem de boyut farklı olabilir. Tablodaki çözünürlükler önerilmektedir.

- HDMI/DVI kablo bağlantısı kullanırken, HDMI IN 2(DVI) yakını kullanmanız gerekir.
- Geçmeli tarama modu desteklenmemektedir.
- Standartlara uymayan bir video biçimi seçilirse cihaz normal olarak çalışmayabilir.
- Ayır ve Kompozit modlar desteklenmektedir. SOG desteklenmemektedir.
- Çok uzun veya düşük kaliteli VGA kablosu yüksek çözünürlük modlarında (1920x1080) resimde parazite yol açabilir.

D-Sub ve HDMI/DVI Girişi

Mod	Çözünürlük	Yatay Frekans (kHz)	Dikey Frekans (Hz)	Piksel Saat Frekansı (MHz)	Senk. Kutupları (Y / D)
IBM	640 x 350	31.469	70.086	25.175	+ / -
	720 x 400	31.469	70.087	28.322	- / +
MAC	640 x 480	35.000	66.667	30.240	- / -
	832 x 624	49.726	74.551	57.284	- / -
	1152 x 870	68.681	75.062	100.000	- / +
VESA CVT	720 x 576	35.910	59.950	32.750	- / +
	1152 x 864	53.783	59.959	81.750	- / +
	1280 x 720	44.772	59.855	74.500	- / +
		56.456	74.777	95.750	- / +
1280 x 960	75.231	74.857	130.000	- / +	
	640 x 480	31.469	59.940	25.175	- / -
37.861		72.809	31.500	- / -	
VESA DMT	800 x 600	37.500	75.000	31.500	- / -
		37.879	60.317	40.000	+ / +
	800 x 600	48.077	72.188	50.000	+ / +
		46.875	75.000	49.500	+ / +
	1024 x 768	48.363	60.004	65.000	- / -
		56.476	70.069	75.000	- / -
		60.023	75.029	78.750	+ / +
	1152 x 864	67.500	75.000	108.000	+ / +
		49.702	59.810	83.500	- / +
	1280 x 800	62.795	74.934	106.500	- / +
		60.000	60.000	108.000	+ / +
	1280 x 1024	63.981	60.020	108.000	+ / +
79.976		75.025	135.000	+ / +	
47.712		60.015	85.500	+ / +	
1440 x 900	55.935	59.887	106.500	- / +	
	70.635	74.984	136.750	- / +	
	65.290	59.954	146.250	- / +	
VESA DMT / DTV CEA	1920 x 1080p	67.500	60.000	148.500	+ / +
VESA GTF	1280 x 720	52.500	70.000	89.040	- / +
	1280 x 1024	74.620	70.000	128.943	- / -

Ses Kontrolü

Ses Ayarlarının Değiştirilmesi

❑ Mod

Belirli bir yayını izlerken kullanılacak özel ses efekti türünü seçebilirsiniz.

■ Standart / Müzik / Sinema / Sesi Netleştir / Kişisel

🔍 Araçlar menüsünü görüntülemek için **TOOLS** düğmesine basın.
Ses modunu ayrıca **Araçlar** → **Ses Modu**.



❑ Ekolayzer

Ses ayarları kişisel tercihlerinize göre değiştirilebilir.

- **Mod** : Kişisel tercihlerinize uyacak bir ses modu seçebilirsiniz.
- **Balans** : Sağ ve sol hoparlörler arasındaki dengeyi kontrol eder.
- **100Hz / 300Hz / 1KHz / 3KHz / 10KHz** (Bant Genişliği Ayarı) : Farklı bant genişliği frekanslarının seviyelerini ayarlar.
- **Sıfırl** : Ekolayzer ayarlarını varsayılan değerlere sıfırlar.

❑ SRS TruSurround HD → Kpali / Açık

SRS TruSurround HD TruSurround ve FOCUS, TruBass teknolojilerinin birleşimidir.

SRS TruSurround HD, TV'nin iki hoparlöründen sanal 5.1 Surround Sound efektinin keyfini çıkarmanızı sağlar. Bu işlev yalnızca zengin derinlikli bas olmakla kalmaz, aynı zamanda yüksek frekans çözünürlüğü de sağlar.

🔍 Araçlar menüsünü görüntülemek için **TOOLS** düğmesine basın. Ayrıca **Araçlar** → **SRS TS HD** öğesini seçerek de **SRS TruSurround HD**.



TruSurround HD, SRS ve Sembolü (●) SRS Labs Inc.'in ticari markalarıdır.
TruSurround HD teknolojisi SRS Labs Inc. lisansı ile bu cihaz dahil edilmiştir.

🔍 TV müzik çalarken ses anormalse, lütfen ekolayzer ve **SRS TruSurround HD (Kpali / Açık)** ayarını yapın.

❑ Ses Dili (yalnızca dijital kanallar)

Ses dillerinin varsayılan ayarını değiştirebilirsiniz. Gelen akışın dil bilgilerini görüntüler.

🔍 Yalnızca gerçekte yayınlanan diller arasından dil seçebilirsiniz.

❑ Ses Biçimi → MPEG / Dolby Dijital (yalnızca dijital kanallar)

Hem ana hoparlörden hem ses alıcısından ses verildiğinde, ana hoparlör ve ses alıcısı arasındaki şifre çözme hızı farkından dolayı ses yankısı oluşabilir. Bu durumda, TV Hoparlörü işlevini kullanın.

🔍 Yalnızca gerçekte yayınlanan diller arasından dil seçebilirsiniz.



Dolby Laboratories lisansı altında üretilmiştir.
Dolby ve double-D (çift D) sembolü, Dolby Laboratories'in ticari markalarıdır.

❑ Sesli Açıklama (yalnızca dijital kanallar)

Bu, görme özürü kişilere ilave ses bandı kanalı sağlayan yardımcı bir ses işlevidir. Bu işlev AD (Sesli Açıklama) için, yayıncıdan gelen Ana sesle birlikte gönderildiğinde Audio Stream'i (Ses Akışı) kullanır. Kullanıcılar Sesli Açıklama değerini Açık veya Kapalı konumlarına getirebilirler ve sesi kontrol edebilirler.

🔍 Uzaktan kumanda üzerindeki **AD** düğmesine basarak da bu seçenekleri belirleyebilirsiniz.

■ Sesli Açıklama → Kapalı / Açık

Sesli açıklama işlevini açar veya kapatır.

■ Düzey

Ses açıklaması düzeyini ayarlar.

🔍 **Düzey** ayarı, **Sesli Açıklama** öğesi **Açık** olarak ayarlandığında etkindir.

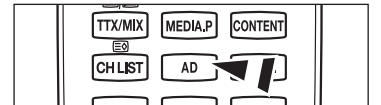

❑ Oto ses ayar → Kapalı / Açık

Her yayın istasyonunun kendi sinyal koşulları vardır ve kanal her değiştiğinde ses düzeyini ayarlamak kolay değildir. Bu özellik modülasyon sinyali yüksekse ses çıkışını düşürerek ya da modülasyon sinyali çok zayıfsa ses çıkışını yükselterek, istenen kanalı ses düzeyini otomatik olarak ayarlamayı sağlar.

❑ Hoparlör Seçimi → Harici Hoparlör / TV Hoparlörü

Sesi ayrı hoparlörlerden duymak istiyorsanız dahili amplifikatörü iptal edin.

☑ -  +,  **MUTE** düğmeleri, **Hoparlör Seçimi Harici Hoparlör** olarak ayarlandığında çalışmaz.

☑ **Hoparlörü Seçin** menüsünde **Harici Hoparlör** seçeneğini seçtiyseniz ses ayarları sınırlanacaktır.

	TV'nin Dahili Hoparlörleri	Ses Sistemine Ses Çıkışı (Optik, Sol / Sağ Çıkış)
	TV / Harici / AV / Parça / PC / HDMI	TV / Harici / AV / Parça / PC / HDMI
TV Hoparlörü	Hoparlör Çıkışı	Ses Çıkışı
Harici Hoparlör	Sessiz	Ses Çıkışı
Video Sinyali Yok	Sessiz	Sessiz

❑ Ses Seçimi

PIP işlevi etkinken, alt (PIP) resmin sesini dinleyebilirsiniz.

- **ANA** : Ana resmin sesini dinleyin.
- **ALT** : Alt resmin sesini dinleyin.

 Araçlar menüsünü görüntülemek için **TOOLS** düğmesine basın.
Ayrıca **Araçlar** → **PIP** → **Ses Seçimi**..

☑ Bu seçeneği PIP ögesi Açık olarak ayarlandığında seçebilirsiniz.

❑ Ses Sıfırlama

- **Tümünü Sıfırla / Ses Modunu Sıfırla / İptal** : Ses ayarlarını fabrika varsayılan değerlerine geri yükleyebilirsiniz.

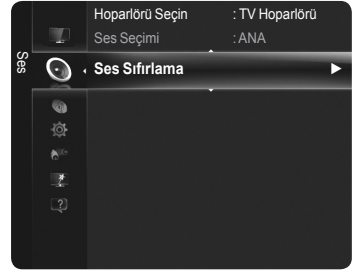

Ses Modunun Seçilmesi

Çift I II ayarını yaptığınızda, geçerli ses modu ekranda görüntülenecektir.

	Yayın türü	Ekran göstergesi		
NICAM Stereo	Normal yayın (Standart ses)	Mono (Normal kullanım)		
	Regular + NICAM Mono	NICAM	↔	Mono (Normal)
	NICAM-Stereo	NICAM Stereo	↔	Mono (Normal)
	NICAM ÇİFT I/II	NICAM Dual-1	→	NICAM Dual-2 → Mono (Normal)
A2 Stereo	Normal yayın (Standart ses)	Mono (Normal kullanım)		
	İki dilli ya da ÇİFT I/II	Çift I	↔	Çift II
	Stereo	Stereo	↔	Mono (Mono'ya dönüştürülmüş)

- ☑ Stereo sinyali zayıfsa ve otomatik geçiş meydana geliyorsa mono moduna geçin.
- ☑ Bu işlev yalnızca stereo ses sinyalinde etkinleştirilir. Mono ses sinyalinde devre dışı bırakılır.
- ☑ Bu işlev yalnızca **TV** modunda kullanılabilir.

 Araçlar menüsünü görüntülemek için **TOOLS** düğmesine basın.
Araçlar → **Çift I II** seçimini yaparak da ses modunu seçebilirsiniz.

İşlev Tanımı

Saati Ayarlama

☐ Saat

TV'nin çeşitli zamanlama özelliklerini kullanabilmek için saatin ayarlanması gerekir.

- ☑ Geçerli saat her **INFO** düğmesine basışınızda görüntülenecektir.
- ☑ Elektrik kablosunun bağlantısını keserseniz, saati yeniden ayarlamamız gerekir.

■ Saat Modu

Geçerli saati elle ya da otomatik olarak ayarlayabilirsiniz.

- **Oto** : Geçerli saati, dijital yayından gelen saati kullanarak otomatik olarak ayarlayın.
- **Manuel** : Geçerli saati belirli bir saate elle ayarlayın.

■ Saat Ayarı

Geçerli saati el ile ayarlayabilirsiniz.

- ☑ **Saat Modu** ögesini **Manuel** olarak ayarladığınızda bu ögeyi ayarlayın.
- ☑ **Gün, Ay, Yıl, Saat, Dakika** ayarını uzaktan kumanda üzerindeki sayı düğmelerine doğrudan basarak yapabilirsiniz.

☐ Kapanış Ayarı → Kpalı / 30 dak / 60 dak / 90 dak / 120 dak / 150 dak / 180 dak

Önceden ayarlanan zaman geçtiğinde uyku zamanlayıcısı TV'yi otomatik olarak kapatır (30, 60, 90, 120, 150 ve 180 dakika).

- ☑ Zamanlayıcı 0'a geldiği zaman TV otomatik olarak bekleme moduna geçer.
- ☑ **Kapanış Ayarı** işlevini iptal etmek için, **Kpalı** seçimini yapın.

☑ Araçlar menüsünü görüntülemek için **TOOLS** düğmesine basın. Uyku zamanlayıcısını ayrıca **Araçlar** → **Kapanış Ayarı** ögesini seçerek de ayarlayabilirsiniz.

☐ Zamanlayıcı 1 / Zamanlayıcı 2 / Zamanlayıcı 3

TV'nin açılış ve kapanış saatini istediğiniz zamana ayarlayabilirsiniz.

- **Açılış Zamanı** : TV'nin açılış saatini ayarlar.
- **Kapanış Zamanı** : TV'nin kapanış saatini ayarlar.
- **Düzey** : Ses düzeyini seçer.
- **Kaynak** : TV, USB cihazını oynatır..
 - ☑ **TV**'yi seçtiğinizde, **Anteni** ve **Kanalı** ayarlayabilirsiniz.
 - **Anten Tipi** : Dış Anten veya Kabloluyu seçer.
 - **Kanal** : İstenilen kanalı seçer.
 - ☑ **USB**'yi seçtiğinizde, **İçindekiler**'i ayarlayabilirsiniz.
 - **İçindekiler** : USB ögelerinde istenen içeriği seçer.
 - ☑ USB üzerinde hiç müzik dosyası yoksa veya bir müzik dosyası içeren klasör seçilmediyse, Zamanlayıcı işlevi doğru bir şekilde çalışmaz.
- **Tekrarla** : **Bir Kez, Her gün, Pts~Cum, Pts~Cts, Cts~Paz** veya **Manuel** seçimini yapın.
 - ☑ **Manuel** ögesi seçildiğinde, istenilen hafta gününü seçmek için ► düğmesine basın. İstenilen gün üzerinde **ENTER** ☑ düğmesine basın, (✓) işareti görünecektir.
- ☑ USB'deki tüm klasör İngilizce 64 karakteri destekler.
- ☑ Önce saati ayarlamamız gerekir.
- ☑ Uzaktan kumanda üzerindeki numara düğmelerini kullanarak saat, dakika ve kanalı ayarlayabilirsiniz.
- ☑ **Otomatik Kapatma**
Zamanlayıcıyı Açık olarak ayarladığınızda, zamanlayıcı tarafından açılmasından sonra 3 saat boyunca herhangi bir kumanda kullanılmadığında televizyon kapatılır. Bu işlev yalnızca zamanlayıcı Açık modundayken kullanılabilir ve TV'nin çok uzun süre açık kalmasından kaynaklanabilecek aşırı ısınmayı önler.



Kurulum Menüsünün Yapılandırılması

☐ Menü Dili

Menü dilini ayarlayabilirsiniz.

☐ Yayın

■ Altyazı

Altyazıları etkinleştirebilir ve devre dışı bırakabilirsiniz. Altyazı Modunu ayarlamak için bu menüyü kullanın. Menü altındaki **Normal** temel altyazı, **İşitme engelli** seçeneği ise işitme engelli kişilere yönelik altyazıdır.

- **Altyazı** → **Kpali / Açık** : Altyazıları kapatır ve açar.
- **Mod** → **Normal / İşitme engelli** : Altyazı işlevi modunu ayarlar.
- **Altyazı Dili** : Altyazı dilini ayarlar.

Seyrettiğiniz program **İşitme engelli** işlevini desteklemiyorsa, **İşitme engelli** modu seçilse bile **Normal** ayarı otomatik olarak etkinleştirilir.

Seçilen dilin yayında kullanılabilir olmaması durumunda İngilizce varsayılan dildir.

Bu seçeneklerden dilediğinizi, uzaktan kumanda üzerindeki **SUBT.** düğmesine basarak da belirleyebilirsiniz.

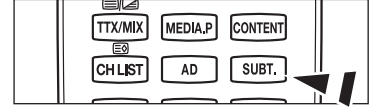

■ Dijital Metin → Devre Dışı / Etkinleştir

Program dijital metinle yayınlanırsa bu özellik etkinleştirilir.

MHEG (Çoklu Ortam ve Hiper Ortam Bilgileri Kodlama Uzmanları Grubu)

Çoklu ortam ve hiper ortamda kullanılan veri kodlama sistemlerinin Uluslararası bir standardıdır. Bu, hareketsiz görüntü, karakter hizmeti, animasyon, grafik ve video dosyaları gibi veri birleştiren hiper ortam ve çoklu ortam verilerini içeren MPEG sisteminden daha yüksek düzeydedir. MHEG, kullanıcı çalışma süresi etkileşim teknolojisi olup aralarında VOD (İsteğe Bağlı Video), ITV (Etkileşimli TV), EC (Elektronik Ticaret), tele-eğitim, tele-konferans, dijital kitaplıklar ve ağ oyunlarının bulunduğu çeşitli ortamlara uygulanır.

■ Teletekst Dili

Dil türünü seçerek teletekst dilini ayarlayabilirsiniz.

Seçilen dilin yayında kullanılabilir olmaması durumunda İngilizce varsayılan dildir.

■ Tercih

- **Birinci Yayın Dili / İkinci Yayın Dili / Birinci Altyazı Dili / İkinci Altyazı Dili / Birinci Teletekst Dili / İkinci Teletekst Dili**
Bu özelliği kullanarak kullanıcılar dillerden birini seçebilir. Kullanıcı bir kanal seçtiğinde, burada seçilen dil varsayılan olarak kullanılır.

Dil ayarını değiştirirseniz, Dil menüsünün Altyazı Dili, Ses Dili ve Teletekst Dili ayarları otomatik olarak seçilen dile geçer. Dil menüsünün Altyazı Dili, Ses Dili ve Teletekst Dili öğeleri, geçerli kanalın desteklediği dillerin bir listesini gösterir ve seçim vurgulanır. Bu dil ayarını değiştirirseniz, yeni seçim sadece o anki kanal için geçerlidir. Değiştirilen ayar, Tercih menüsünün Birinci Altyazı Dili, Birinci Yayın Dili veya Birinci Teletekst Dili ayarını değiştirmez.

■ Genel Arayüz

• CI(CI+)Kartı'nı Takma

1. En yakın bayinize ziyaret ederek veya telefonla arayarak CI(CI+) CAM modülünü satın alın.
2. CI(CI+) KARTI'nı yerine oturana kadar CAM birimine ok yönünde yerleştirin.
3. CI(CI+) KARTI takılı olan CAM birimini genel arayüz yuvasına yerleştirin.
 CAM'ı yuvasla paralel olacak şekilde ucuna doğru ok yönünde yerleştirin.
4. Karışmış sinyal kanalında bir resim görüp göremediğinizi kontrol edin.

• CI(CI+) Menüsü

Bu, kullanıcının CAM sağlanan menüden seçim yapmasına olanak sağlar. Menü PC Kartına göre CI(CI+) Menü'yü seçin.

• Uygulama Bilgisi.

Bu, CI(CI+) yuvasındaki CAM hakkındaki bilgileri içerir ve görüntüler. Uygulama Bilgisi ekleme CI(CI+) KARTI hakkındadır. TV AÇIK ya da KAPALI da olsa her an CAM öğesini yükleyebilirsiniz.

Bazı ülkelerde, bölgelerde, radyo istasyonlarında 'CI(CI+) KARTI' desteklenmez yetkili bayinize danışın.

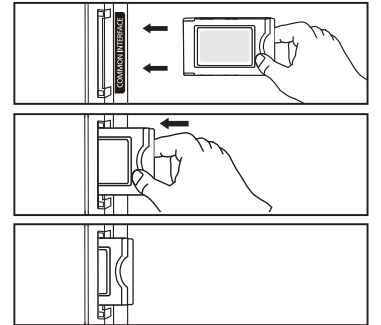

Devam ediyor...

□ Güvenlik

☑ Bazı modeller **Plug & Play**'ı çalıştırırken, ayarlanan PIN numarasının seçimini gerektirebilir.

■ Çocuk Kilidi → Kapalı / Açık

Bu özellik çocuklar ve benzeri yetkisiz kullanıcıların uygunsuz programları izlemesini ses ve görüntüyü kapatarak önleyebilmenizi sağlar.

☑ Kurulum penceresi görünmeden önce PIN numarası giriş ekranı görünür. 4 basamaklı PIN numaranızı girin.

☑ Yeni bir TV'nin varsayılan PIN numarası '0-0-0-0'dır. Menüden **PIN Değiştir** seçeneğini seçerek PIN'i değiştirebilirsiniz.

☑ Kanal Listesi'ndeki bazı kanalları kilitleyebilirsiniz. (Bkz. sayfa 14)

☑ **Çocuk Kilidi** yalnızca **TV** modunda kullanılabilir.

■ Ebeveyn Kilidi

Bu özellik, kullanıcının belirlediği 4 haneli PIN (Kişisel Kimlik Belirleme Numarası) kodu sayesinde çocuklar gibi izin verilmeyen kullanıcıların uygunsuz programları izlemesini engellemeyi sağlar.

☑ Ebeveyn Derecelendirmesi özgesi ülkeden ülkeye değişir.

☑ Kurulum ekranı görünmeden önce PIN numarası giriş ekranı görünür. 4 basamaklı PIN numaranızı girin.

☑ Yeni bir TV'nin varsayılan PIN numarası '0-0-0-0'dır. Menüden **PIN Değiştir** seçimini yaparak PIN'i değiştirebilirsiniz.

☑ Ebeveyn derecelendirmeleri ayarlandığında, "🔒" sembolü gösterilir.

☑ **Tmnn İzn Vr / Tmnn Enngll** : Tüm TV derecelendirmelerinin kilidini kaldırmak veya kilitlemek için basın.

■ PIN Değiştir

TV'nin kurulumu için gereken kişisel kimlik numaranızı değiştirebilirsiniz.

☑ Kurulum penceresi görünmeden önce PIN numarası giriş ekranı görünür. 4 basamaklı PIN numaranızı girin. (Varsayılan PIN numarası : '0-0-0-0')

☑ PIN kodunu unutursanız, PIN'in '0-0-0-0' olarak sıfırlanması için uzaktan kumanda düğmelerine aşağıdaki sırayla basın : **POWER** (Kırmızı), **MUTE**, **8**, **2**, **4**, **POWER** (Açık).

□ Genel

■ Oyun Modu → Kapalı / Açık

PlayStation™ yada Xbox™, gibi bir oyun konsoluna bağladığınızda, oyun menüsünü seçerek daha gerçekçi bir oyun deneyiminin keyfini çıkarabilirsiniz.

• Oyun Modu Açık'ken

- **Resim modu** otomatik olarak **Standart** ayarına gelir ve değiştirilemez.

- **Ses modu** otomatik olarak **Özel** ayarına gelir ve değiştirilemez. Ekolayzeri kullanarak sesi ayarlayın.

- **Ses** Menüesindeki **Sıfırla** etkinleşir. **Sıfırla** işlevi **Ekolayzer** ayarlarını fabrika varsayılan ayarına getirir.

☑ **Oyun Modu** normal TV modunda yoktur veya **Oyun Modu Kapalı** olarak ayarlandıysa kullanılmaz.

☑ Harici cihaz TV'ye bağlandığında resim kalitesi çok kötüyse, **Oyun Modu**'nun **Açık** olup olmadığını kontrol edin.

☑ **Oyun modundayken** TV menüsünü görüntülerseniz ekran hafifçe sallanır.

☑ Ekranda 🎮 işareti görüntülenerken **Oyun Modu**'nun seçilen kaynakla Açık duruma getirildiği ifade edilir.

☑ Bu işlev yalnızca oyun işlevini destekler.

☑ **Oyun modu** PC modunda kullanılamaz.

■ BD Wise → Kapalı / Açık

Wise, BD Wise'i destekleyen tüm bağlı Samsung cihazlarında en iyi koşulu otomatik olarak ayarlamayı sağlar.

☑ Bu işlev, yalnızca harici cihaz TV'ye HDMI yoluyla bağlıysa etkinleşir.

☑ **BD Wise**, **Açık** olarak ayarlandığında, resim modu bu şartlarda otomatik olarak değişir

■ Enrj. Tasarrufu → Kapalı / Düşük / Orta / Yüksek / Resim Kapalı

Bu özellik, güç tüketimini azaltmak için TV'nin parlaklığını ayarlar. Gece TV izlerken, **Enrj. Tasarrufu** modu seçeneğini Yüksek ayarına getirerek, gözlerinizin yorulmasını engelleyebilir ve güç tüketimini azaltabilirsiniz.

Resim Kapalı seçeneğini seçerseniz, ekran kapanır ve yalnızca sesi duyabilirsiniz. **Resim Kapalı**'dan çıkmak için herhangi bir düğmeye basın.

☑ **Araçlar** menüsünde, **Resim Kapalı** işlevi desteklenmez.

📄 Araçlar menüsünü görüntülemek için **TOOLS** düğmesine basın. **Enrj. Tasarrufu** seçeneğini ayrıca **Araçlar** → **Enrj. Tasarrufu** özgesini seçerek ayarlayabilirsiniz

■ Menü Saydamlığı

Ekranda gösterilen menünün şeffaflığını ayarlayabilirsiniz.

- **Parlak** : Ekranda gösterimli menüyü normal ayarına getirir.
- **Koyu** : Ekranda gösterimli menüyü opak ayarına getirir.

■ Melodi → Kpali / Düşük / Orta / Yüksek

TV açma/kapama melodi sesi ayarlanabilir.

☑ Melodi aşağıdaki durumlarda çalışmaz

- **MUTE** düğmesine basıldığı için TV'den hiç ses çıkışı olmadığına.
- **(Ses düzeyi)** düğmesine basıldığı için TV'den hiç ses çıkışı olmadığına.
- TV, **Kapanış Ayarı** işlevi yoluyla kapatıldığında.

■ Işık Etkisi (yalnızca PS58B680/PS63B680)

Televizyonun önündeki mavi LED'i duruma göre açıp kapatabilirsiniz. Bunu güç tasarrufu için ya da LED gözünüzü kamaştırdığında kullanabilirsiniz.

- **Kapalı** : Mavi LED daima kapalıdır.
- **Bekleme modunda** : Bekleme modundayken mavi LED yanar ve TV'niz açıldığında söner.
- **TV Seyrederken** : TV seyrederken mavi LED yanar ve TV'niz kapandığında söner.
- **Daima** : Mavi LED daima yanar.

☑ Güç tüketimini azaltmak için Işık Etkisi öğesini Kapalı olarak ayarlayın.

Resim İçinde Resim Gösterme (PIP)

Set program veya video girişindeki ana resimde alt resmi açabilirsiniz. Bu şekilde, ana resmi izlerken bağlı herhangi bir cihazdan set program veya video girişinin resmini izleyebilirsiniz.

☑ Ana ekranı bir oyun veya karaoke için kullandığınızda PIP penceresindeki görüntünün biraz bozulduğunu fark edebilirsiniz.

🔧 **Araçlar** menüsünü görüntülemek için **TOOLS** düğmesine basın. PIP ile ilgili ayarları ayrıca **Araçlar** → **PIP** öğesini seçerek de yapılandırabilirsiniz..

☑ PIP → Kapalı / Açık

PIP işlevini etkinleştirebilir ya da kapatabilirsiniz.

Ana resim	Alt resim
Parça	
HDMI 1, HDMI2/DVI, HDMI 3, HDMI 4	TV
PC	

■ Boyut → / / /

Alt resmin boyutunu seçebilirsiniz.

☑ İlan görüntü **HDMI** modundayrsa, **Boyut** kullanılabilir.

■ Konum → / / /

Alt resmin konumunu seçebilirsiniz.

☑ Çift (, ) modunda, Konum seçilemez.

■ Kanal

Alt resmin bir kanalını seçebilirsiniz.

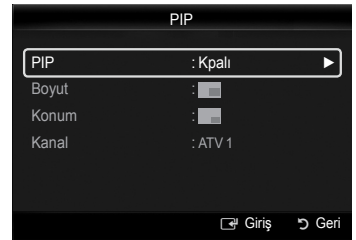
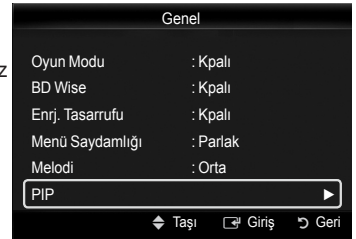

Desteklenen Program

❑ Yasal Uyarı

Üçüncü taraf içerik ve servisler için yasal uyarıyı ve genel feragatnameyi görüntüleyebilirsiniz.

■ Genel Feragatname

Bu, Internet@TV ile ilgili tam yasal uyarıdır.

☑ Bu, Internet@TV ile ilgili tam yasal uyarıdır.

☑ ◀ ya da ▶ düğmesine basarak bir önceki ya da sonraki sayfaya geçebilirsiniz.

❑ Product Guide

Product Guide size bu TV'nin en önemli özellikleri ile ilgili bilgileri verir.

☑ Daha ayrıntılı bilgi için istenen öğeyi seçin.

❑ Kendi Kendini Tanıma

■ Görüntü Testi

Resim sorunu olduğunu düşünüyorsanız, resim testini gerçekleştirin. Sorunun devam edip etmediğini görmek için ekrandaki renk desenini kontrol edin.

☑ **Ekranda Bu fotoğrafta sorun hala devam ediyor mu?** mesajı görünür.

Test deseni görünmüyorsa veya test deseninde parazit varsa, **Evet** seçeneğini seçin.

Test deseni düzgün olarak görüntülenirse, **Hayır** seçeneğini seçin.

• **Evet** : TV'de bir sorun olabilir. Yardım için Samsung Çağrı Merkezi'ne başvurun.

• **Hayır** : Harici ekipmanınızda sorun olabilir. Bağlantılarınızı kontrol edin. Sorun devam ederse, harici cihazın kullanıcı kılavuzuna bakın.

■ Ses Testi

Ces sorunu olduğunu düşünüyorsanız, ses testini gerçekleştirin.

TV'nizde yerleşik melodi sesini çalarak sesi kontrol edebilirsiniz.

☑ **Ekranda Bu ses testinde sorun hala devam ediyor mu?** mesajı görünür.

Ses testi sırasında sesi tüm hoparlörlerden değil de yalnızca bir hoparlörden duyuyorsanız, **Evet** seçeneğini seçin.

Hoparlörlerden ses duyabiliyorsanız, **Hayır** seçeneğini seçin.

• **Evet** : TV'de bir sorun olabilir. Yardım için Samsung Çağrı Merkezi'ne başvurun.

• **Hayır** : Harici ekipmanınızda sorun olabilir. Bağlantılarınızı kontrol edin. Sorun devam ederse, harici cihazın kullanıcı kılavuzuna bakın.

☑ Ses testini gerçekleştirmeden önce TV hoparlörlerinden ses işitmezseniz, Ses menüsündeki **Hoparlörü Seçin** ayarının TV **hoparlörü olarak** ayarlandığından emin olun.

☑ **Hoparlörü Seçin** ayarı **Harici Hoparlör** olarak ayarlansa veya **MUTE** düğmesine basılarak ses kapatılsa bile melodi test sırasında duyulacaktır.

■ Sinyal Bilgi (yalnızca dijital kanallar)

Kullanılabilir dijital kanalların alımını artırmak için anteninizi ayarlayabilirsiniz.

☑ Sinyal gücü ölçer sinyalin zayıf olduğunu gösteriyorsa, sinyal gücünü artırmak için anteninizi fiziksel olarak ayarlayın. En güçlü sinyale sahip en iyi konumu buluncaya kadar anteninizi ayarlamaya devam edin.

❑ Yazılım Yükseltme

Ürününüzü yeni Dijital Televizyon özelliklerine uygun şekilde güncel tutmak için, normal Televizyon sinyalinin bir parçası olarak yazılım yükseltmeleri periyodik şekilde yayınlanır. Bu sinyaller otomatik olarak algılanır ve yazılım yükseltme etiketi görüntülenir. Yükseltmeyi yükleme seçeneği sunulur.

■ Çevrimiçi olarak

Bellenim yükseltmesini içeren bir USB sürücüsünü TV'ye takın. Yükseltmeler uygulanırken lütfen güç bağlantısını kesmemeye ya da USB sürücüsünü çıkarmamaya dikkat edin. Yerleşik bellek yükseltmesinin tamamlanmasından sonra TV otomatik olarak kapanıp açılacaktır. Yükseltmeler tamamlandıktan sonra lütfen yerleşik bellek sürümünü kontrol edin. Yazılım yükseltildiğinde yaptığımız görüntü ve ses ayarları varsayılan (fabrika) ayarlarına geri dönecektir.

■ Kanal yoluyla

Yazılımı, yayın sinyali kullanarak yükseltir.

- İşlev, yazılım iletimi süresinde seçilirse, bu fonksiyon mevcut yazılımı arar ve yazılımı indirir.
- Yazılımın indirilmesi için gereken süre sinyal durumuna göre belirlenir.

■ Bekleme Modunda Yükseltme

Ana güç açıkken yazılım güncellemesine devam etmek isterseniz, ▲ ya da ▼ düğmesine basarak Açık seçeneğini belirleyin. Bekleme moduna girildikten 45 dakika sonra elle yükseltme otomatik olarak yürütülür. Cihazın gücü içerden açıldığı için, ürünün ekranı hafifçe açık olabilir. Yazılım yükseltmesi tamamlanincaya kadar 1 saatten uzun süre bu durum devam edebilir.

■ Alternatif Yazılım

Geçerli yazılımı alternatif yazılımla değiştirin.

- Yazılım değiştirilmişse mevcut yazılım görüntülenir.
- Alternatif Yazılım seçeneğini kullanarak geçerli yazılımı alternatif yazılım ile değiştirebilirsiniz.

❑ HD Bağlantısı Kılavuzu

Yeni HDTV'nizden en iyi şekilde yararlanma yolları hakkında kısa bir talimat görüntülenir. HD cihazları için bağlantı yöntemi öneriyoruz.

- ◀ ve ya ▶ düğmelerine basarak önceki veya sonraki sayfaya gidebilirsiniz.

❑ Samsung'a Başvurun

Samsung Çağrı merkezini arayabilir, web sitesin gidebilir ve ürünle ilgili bilgileri alabilirsiniz.

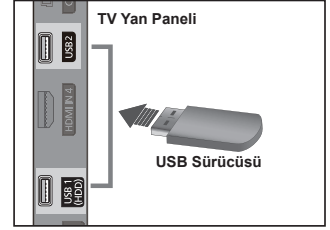

Kaynak Listesi / İsim Değiştir

❑ Kaynak Listesi

TV'yi ya da DVD oynatıcılar veya Kablolu TV / Uydu alıcılar (Set Üstü Kutu) gibi TV'ye bağlanacak diğer harici giriş kaynaklarını seçmek için kullanın. Tercih ettiğiniz giriş kaynağını seçmek için kullanın.

■ TV, Harici1, Harici2, AV, Parça, PC, HDMI1, HDMI2/DVI, HDMI3, HDMI4, USB.

- Yalnızca TV'ye bağlı harici aygıtları seçebilirsiniz. **Kaynak Listesi**'nde bağlanan girişler vurgulanacak ve üstte sıralanacaktır. Bağlanmamış girişler altta sıralanacaktır.
- Kaynak listesinde uzaktan kumandadaki Renk düğmelerinin kullanılması**
 - Kırmızı (Yenile) : Bağlanan harici cihazları yeniler.
 - **TOOLS (Araçlar) : İsim Değiştir ve Bilgi** menülerini görüntüler.

- Bir harici sinyal kaynağını izlemek için uzaktan kumandadaki **SOURCE** düğmesine basın.

❑ İsim Değiştir

Giriş kaynağı seçiminizi kolaylaştırmak için giriş jacklarına bağlı cihazlara isim verebilirsiniz.

■ VCR / DVD / Kablolu Alıcı / Uydu Alıcısı / PVR Setüstü Kutusu / Receiver / Oyun / Video Kamera / PC / DVI / DVI PC / TV / IPTV / Blu-ray / HD DVD / DMA

- HDMI GİRİŞİ 2 bağlantı noktasına 60 Hz'deki 1920 x 1080 çözünürlüğünde bir PC bağlandığında, Giriş modunun İsim Değiştir ögesinde **HDMI2/DVI** modunu PC olarak ayarlamalısınız.

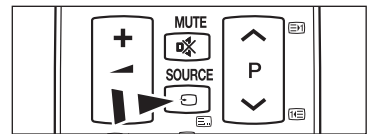
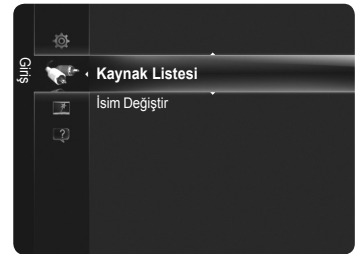

Şebeke

Ağ Kurulumu

Ağ Bağlantısı DLNA, Contents Library-İnternet'ten indirme, İnternet@TV ve Ev Ağı Merkezi içindir.

□ Ağ Bağlantısı - Kablolu

■ Bir DHCP Ortamı için LAN Bağlantısı

Dinamik Ana Bilgisayar Yapılandırma Protokolü (DHCP) kullanılarak ağ kurulum prosedürleri aşağıda açıklanmıştır. DHCP seçildiğinde bir IP adresi, alt ağ maskesi, ağ geçidi ve DNS otomatik olarak atandığından, bunları elle girmenize gerek yoktur.

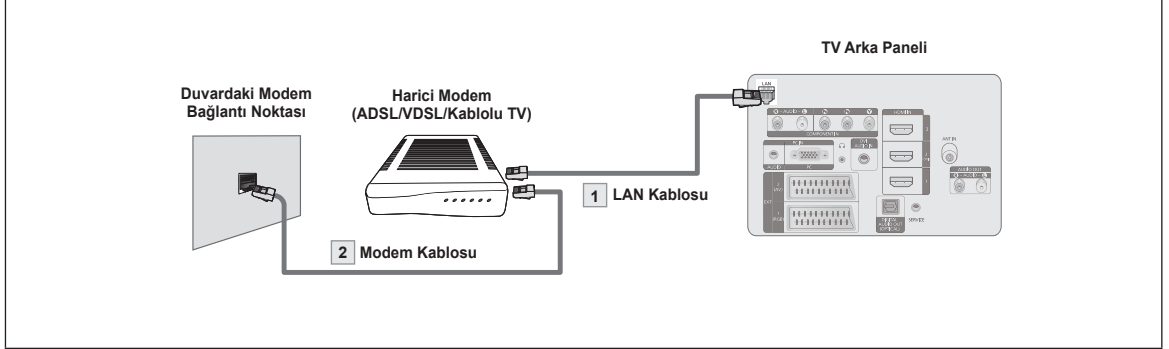

1. TV'nin arka panelindeki [LAN] bağlantı noktasını ve harici modemi bir LAN Kablo ile bağlayın.
2. Duvardaki [LAN] bağlantı noktasını ve harici modemi bir Modem Kablo ile bağlayın.

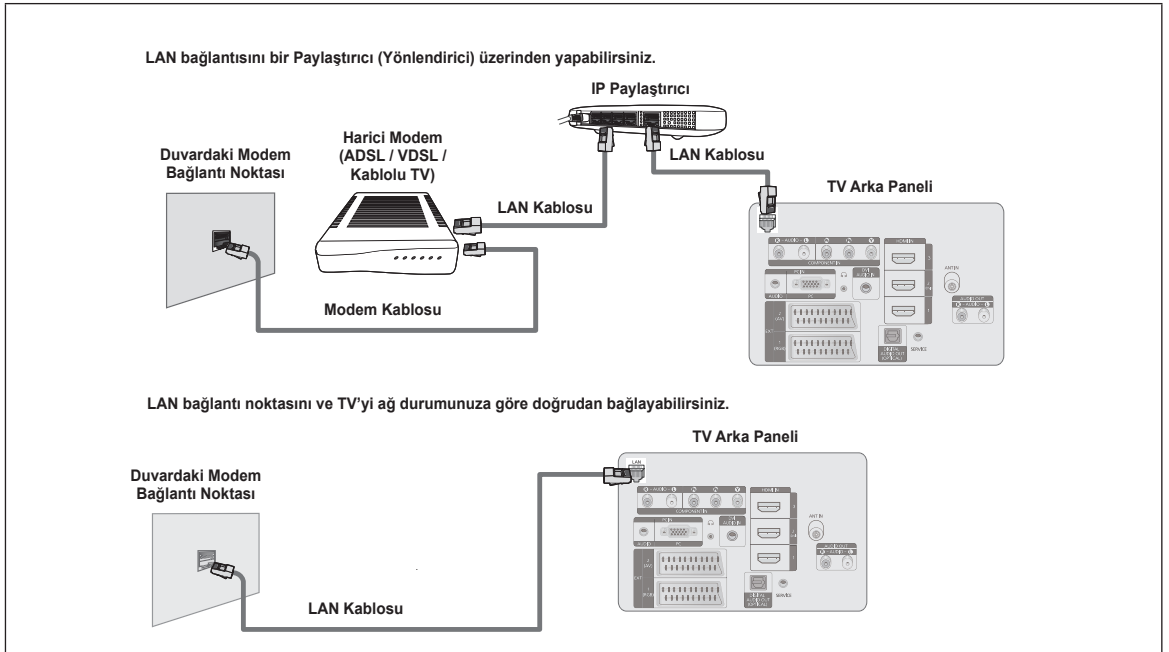

- ✓ Harici cihazın terminaleri (bağlantı noktasının konumu ve türü) üreticiye göre farklılık gösterebilir.
- ✓ DHCP sunucusu tarafından IP adres ataması başarısız olursa, harici modemi kapatın, en az 10 saniye sonra tekrar açın ve tekrar deneyin.
- ✓ Harici modem ile Paylaşıcı (Yönlendirici) arasındaki bağlantılar için ilgili ürünün kullanıcı kılavuzuna bakın.
- ✓ TV'yi bir Paylaşıcıya (Yönlendirici) bağlamadan LAN'a doğrudan bağlayabilirsiniz.
- ✓ DHCP protokolünü desteklemediğinden elle bağlantı türünde bir ADSL modem kullanamazsınız. Otomatik bağlantı türü bir ADSL modem kullanmanız gerekir.

■ Statik IP Ortamı LAN Bağlantısı

Statik IP adresi kullanılarak ağ kurulum prosedürleri aşağıda açıklanmıştır. İnternet Servis Sağlayıcını (ISS) tarafından sağlanan IP adresi, alt ağ maskesi, ağ geçidi ve DNS'i elle girmeniz gerekir.

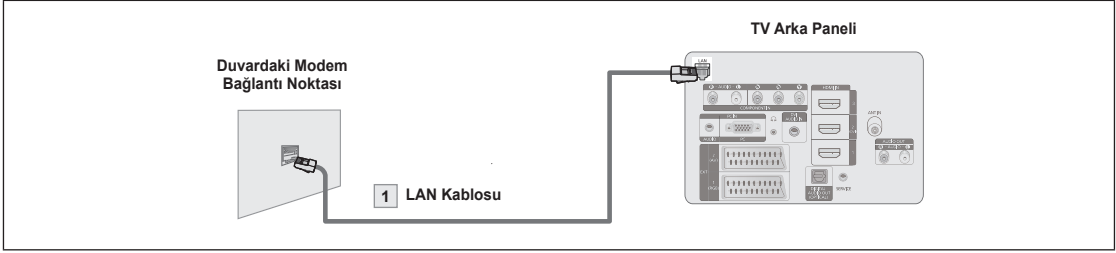

1. TV'nin arka panelindeki LAN bağlantı noktasını LAN kablosu ile duvardaki LAN bağlantı noktasına bağlayın.

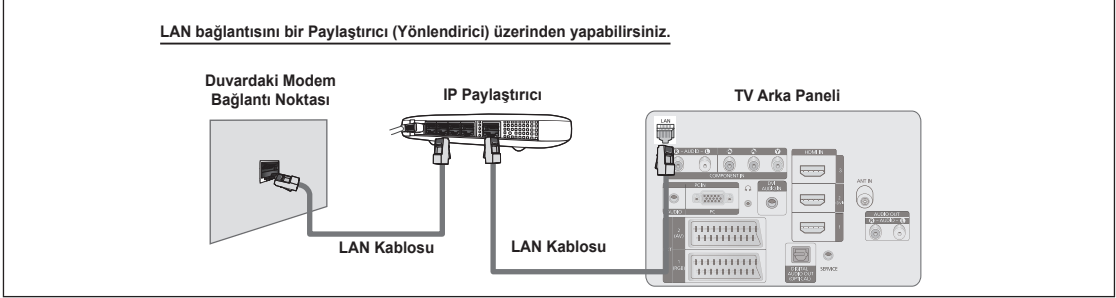

- ✓ Harici cihazın terminalleri (bağlantı noktasının konumu ve türü) üreticiye göre farklılık gösterebilir.
- ✓ Bir statik IP adresi kullanıyorsanız, ISS'niz size IP adresini, alt ağ maskesini, ağ geçidini ve DNS'yi bildirecektir. Ağ ayarlarını tamamlamak için bu değerleri girmeniz gerekir. Değerleri bilmiyorsanız ağ yöneticinize sorun.
- ✓ Bir Yönlendiricinin yapılandırılması ve bağlanması ile ilgili bilgiler için ilgili ürünün kullanıcı kılavuzuna bakın.
- ✓ TV'yi bir Paylaşıcıya bağlamadan LAN'a doğrudan bağlayabilirsiniz.
- ✓ DHCP desteği olan bir Yönlendirici kullanıyorsanız, cihazı DHCP ya da statik IP olarak kurabilirsiniz.
- ✓ Bir statik IP adresi kullanmanın prosedürleri için İnternet Servis Sağlayıcınıza danışın.

□ Ağ Bağlantısı - Kablosuz

Bir kablosuz IP paylaşıcı aracılığıyla ağa kablosuz olarak bağlanabilirsiniz

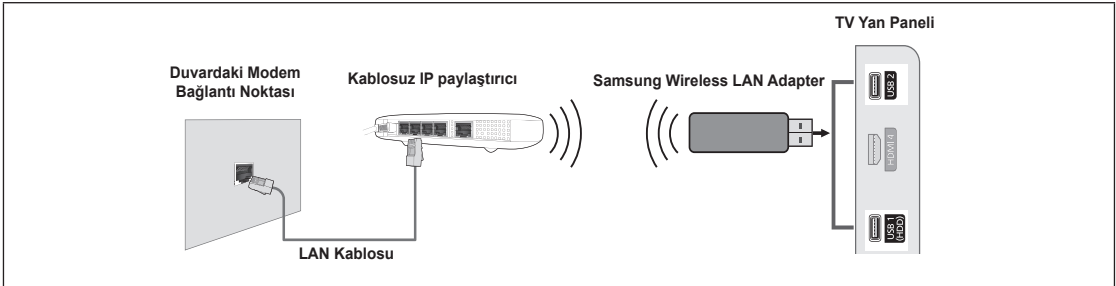

1. 'Samsung Kablosuz LAN Adaptörü'nü, TV'nin **USB1 (HDD)** yada **USB2** terminaline bağlayın.
- ✓ Bir kablosuz ağ kullanmak için 'Samsung Kablosuz LAN Adaptörü' kullanmanız gerekir.
- ✓ Samsung Kablosuz LAN Adaptörü ayrı satılmaktadır. WIS09ABGN Kablosuz LAN adaptörü seçkin bayiler, E-ticaret siteleri ve Samsungparts.com tarafından sunulmaktadır.
- ✓ Bir kablosuz ağ kullanmak için TV'niz bir kablosuz IP paylaşıcıya bağlanmış olmalıdır.
- ✓ Kablosuz IP paylaşıcı DHCP'yi destekliyorsa, TV'niz kablosuz ağa bağlanmak için bir DHCP ya da statik IP adresi kullanabilir.
- ✓ Samsung Kablosuz LAN adaptörü IEEE 802.11A, IEEE 802.11B, IEEE 802.11G, IEEE 802.11N destekler. IEEE 802.11B/G bağlantısı üzerinden DLNA videosu oynattığımızda video düzgün bir şekilde oynatılamayabilir.
- ✓ Kablosuz IP yönlendirici Ping bağlantı işlevini açmanıza / kapatmanıza izin veriyorsa açın.
- ✓ Kablosuz IP paylaşıcı için o anda kullanılmayan bir kanal seçin. Kablosuz IP paylaşıcı için seçilen kanal o anda yakındaki başka bir cihaz tarafından kullanılıyorsa, bu parazite neden olacaktır ve bağlantı başarısız olabilir.

Devam ediyor...

- Aşağıda listelenenler dışında bir güvenlik sistemi uygularsanız, TV ile çalışmayacaktır.
 - AP (kablosuz IP paylaştırıcı) için güvenlik kodu uygulandığında, yalnızca aşağıdaki desteklenmektedir.
 - 1) Yetkilendirme Modu : AÇIK, PAYLAŞIMLI, WPAPSK, WPA2PSK
 - 2) Şifre Türü : WEP, TKIP, AES
 - Ad-hoc modu için güvenlik kodu uygulandığında, yalnızca aşağıdaki desteklenmektedir.
 - 1) Yetkilendirme Modu : PAYLAŞIMLI, WPANONE
 - 2) Şifre Türü : WEP, TKIP, AES
- AP'niz WPS(Wi-Fi Korunmalı Kurulum) özelliğini destekliyorsa, PBC (Push Düğmesi Yapılandırılması) veya PIN (Kişisel Kimlik Numarası) aracılığıyla ağa bağlanabilirsiniz. WPS; SSID ve WPA anahtarlarını her modda otomatik olarak yapılandırır.
- Cihaz lisanssız ise TV'ye Samsung kablosuz LAN Adaptörü aracılığıyla bağlanamayabilir.

Ağ Kurulumu

Ağ Türü

Ağa bağlantı yöntemi olarak Kablolu ya da Kablosuz yöntemini seçin.

- Menü, yalnızca 'Samsung Kablosuz LAN Adaptörü' bağlıysa etkinleşir.
 - **Kablolu** : Ağa bir kablo kullanarak bağlayın.
 - **Kablosuz** : Ağa kablosuz olarak bağlayın.

Ağ Kurulumu

■ Kablolu Ağ Kurulumu (Kablo'ya Ağ türü atandığında)

- Lütfen LAN kablosunun bağlanıp bağlanmadığını kontrol edin.
 - **İnternet Protokolü Ayarları** → **Otomatik / Manüel**
 - **Ağ Testi** : Ağ kurulumundan sonra ağ bağlantı durumunu test edip doğrulayabilirsiniz.
- Kablolu bir ağa bağlantı yapılmadığında İnternet hizmet sağlayıcınız**
İnternete ilk bağlanırken cihazınızın MAC adresini kayıt etmiş ve İnternete her bağlanışınızda MAC adresinin kimlik denetimini yapıyorsa TV'nizin diğer cihazınızın (PC) MAC adresinden farklı bir MAC adresi olacağından internete bağlanamayabilirsiniz. Bu durumda İnternet hizmet sağlayıcınıza PC'niz dışındaki cihazları (TV'niz gibi) İnternet'e bağlama yordamlarını sorun. İnternet hizmet sağlayıcınız İnternet (ağ) bağlantısı için bir ID ve parola istiyorsa, TV'niz İnternet'e bağlanamayabilir. Bu durumda ID ve parolanızı İnternet'e bir İnternet Paylaştırıcı (Yönlendirici) kullanarak bağlanırken girmeniz gerekir. İnternet bağlantısı bir güvenlik duvarı sorunu nedeniyle başarısız olabilir. Bu durumda, İnternet hizmet sağlayıcınız ile iletişim kurun. İnternet hizmet sağlayıcınızın yordamlarını izledikten sonra hala İnternet'e bağlanamıyorsanız, lütfen Samsung Electronics telefon numarasından iletişime geçiniz.

■ Kablolu Ağ Kurulumu - Otomatik

LAN kablosunu bağlarsanız ve cihaz DHCP destekliyorsa, İnternet Protokolü (IP) Ayarları otomatik olarak yapılandırılır. Lütfen LAN kablosunun bağlanıp bağlanmadığını kontrol edin.

1. **Ağ Türü** öğesini **Kablolu** olarak ayarlayın.
2. **Kablolu Ağ Kurulumu** öğesini seçin.
3. **İnternet Protokolü Ayarları** öğesini **Oto** olarak ayarlayın.
- İnternet Protokolü otomatik olarak ayarlanır.
4. Ağ bağlantılabirliğini kontrol etmek için **Ağ Testi** öğesini seçin.

■ Kablolu Ağ Kurulumu - Manüel

TV'yi LAN'a bir statik IP adresi kullanarak bağlamak için İnternet Protokolünü (IP) ayarlamalısınız. Lütfen LAN kablosunun bağlanıp bağlanmadığını kontrol edin.

- Lütfen LAN kablosunun bağlanıp bağlanmadığını kontrol edin. (Bkz. sayfa 28)
- 1. **Ağ Türü** öğesini **Kablolu** olarak ayarlayın.
- 2. **Kablolu Ağ Kurulumu** öğesini seçin.
- 3. **İnternet Protokolü Ayarları** öğesini **Manüel** olarak ayarlayın.
- 4. **IP Adresi, Alt Ağ Maskesi, Ağ Geçidi ve DNS Sunucusu.** öğelerini ayarlayın.
 - Ağı ile ayarladığınızda uzaktan kumandadaki sayı düğmelerine basın.
- 5. Ağ bağlantılabirliğini kontrol etmek için **Ağ Testi** öğesini seçin.

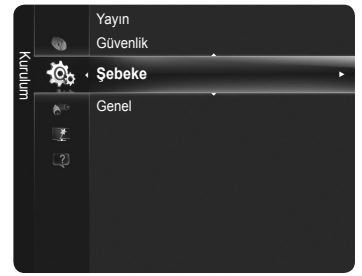

Devam ediyor...

■ Kablosuz Ağ Kurulumu (Ağ Türü, Kablosuz olarak ayarlandığında)

- ☑ Menü yalnızca 'Samsung Kablosuz LAN Adaptörü' bağlandığında etkinleştirilir. (bkz. sayfa 29)
- **İnternet Protokolü Ayarları** → **Otomatik / Manüel**
- **Ağ Testi** : Ağ kurulumundan sonra ağ bağlantı durumunu test edip doğrulayabilirsiniz.

☑ Bir AP'ye bağlanılmadığında

TV'niz özel SSID türü ayarlanmış bir AP'yi bulamayabilir. Bu durumda, lütfen AP ayarlarını değiştirin ve tekrar deneyin. İnternet hizmet sağlayıcınız ilk kez İnternet bağlantısı için kullanılacak cihazın kayıtlı MAC adresine sahipse ve MAC adresini İnternet'e her bağlantınızda yetkilendiriyorsa, MAC adresi, İnternet'e ilk kez bağlanmak için kullanılan cihazınızın (PC) farklı olabileceğinden TV'niz İnternet'e bağlanamayabilir. Bu durumda PC'nizden başka (TV'niz gibi) cihazların İnternete bağlanma yordamı hakkında İnternet hizmet sağlayıcınıza başvurunuz. İnternet hizmet sağlayıcınızın yordamlarını izledikten sonra hala İnternet'e bağlanamıyorsanız, lütfen Samsung Electronics ile 1-800-SAMSUNG telefon numarasından iletişime geçiniz.

• Ağ Seçimi

- Erişim Noktası : Bir kablosuz ağ kullanırken, kullanılacak IP paylaşımcıyı seçebilirsiniz.
- ☑ Bir kablosuz Erişim Noktası Bir ağ seçin listesinde değilse, Kırmızı düğmeye basın.
- ☑ Bağlantı kurulduğunda, ekrana otomatik olarak geri döneceksiniz.
- ☑ Güvenlik yetkilendirmesi olan bir Erişim Noktası seçtiyseniz : Güvenlik Kodu girişi ekranı görünür. Güvenlik anahtarını girerek kumandanızdaki Mavi tuşa basınız.
- ☑ Güvenlik şifre türü WEP ise, 0~9, A~F güvenlik anahtarını girdiğinizde kullanılabilir duruma gelecektir.

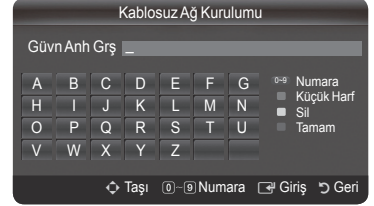

Düğme	İşlemler
▲/▼/◀/▶	Seçimi yukarı / aşağı / sola / sağa taşır.
ENTER	Seçili karakteri girer.
Kırmızı düğme	Büyük Küçük Harf arasında geçiş yapar.
Yeşil düğme	Önceden girilmiş bir karakteri silebilirsiniz.
Mavi düğme	Güvenlik anahtarını girmeyi tamamlamak için bu düğmeye basın.

□ WPS Bağlantısı (Wi-Fi Korumalı Kurulum)

- **Güvenlik Anahtarı zaten atanmış ise** : Erişim noktası listesinden **WPS**'i seçin.

- ☑ **PBC, PIN, Güvenlik Anahtarı** seçebilirsiniz.

- **PBC** kullanarak bağlanma : Bir **PBC** (Düğme Basma Ayarı). 2 dakika içerisinde AP (erişim noktası) üzerindeki PBC düğmesine basın ve bağlantı için bekleyin.

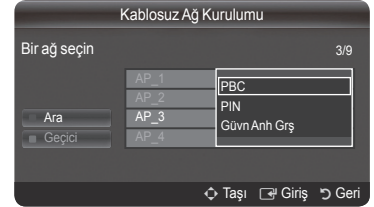

Erişim noktasında PBC düğmesine basın..
Erişim Noktası Adı : AP_3

Iptal

Erişim noktasını ayarlarken TV pin kodunu girdikten sonra 'Tamam'a basın.
Erişim Noktası Adı : AP_3
PIN numarası : 12345678

Tamam **Iptal**

- **PIN** kullanarak bağlanma : Bir **PIN** (Kimlik Numarası) seçin.
 - ☑ PIN Kodunu gösteren bir ileti görünecektir. 2 dakika içerisinde AP (Erişim Noktası) aygıtına PIN Kodunu girin. OK seçtikten sonra bağlantı için bekleyin.
 - ☑ Bağlantı işlemi başarısız olursa tekrar deneyin.
 - ☑ Tekrar denemenize rağmen bağlantı sağlanmıyorsa, erişim noktasını sıfırlayınız. Her bir erişim noktası için lütfen bir kılavuza bakınız.
- **Güvenlik Anahtarı** kullanarak bağlanma : **Güvenlik Anahtarı** seçildiğinde, giriş penceresi belirecektir. Güvenlik anahtarını girin ve Mavi düğmeye basın.
 - ☑ Bağlantı işlemi başarısız olursa tekrar deneyin.

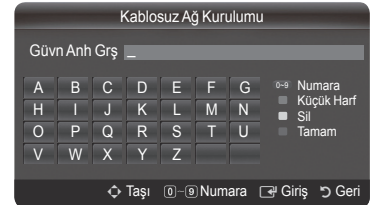

- **Güvenlik Anahtarı atanmamış ise** : WPS desteği sunan AP'nin güvenlik ayarı YOK ise, **PBC, PIN, Güvenlik Yok** seçeneğini seçebilirsiniz. **Güvenlik Yok** AP'yi doğrudan WPC işlevini kullanmadan bağlayabilir.
 - PBC, PIN** işlemi aynen yukarıdaki gibidir. Şayet **Güvenlik anahtarı** atanmış ise bakınız.
 - Bağlantı işlemi başarısız olursa tekrar deneyin.

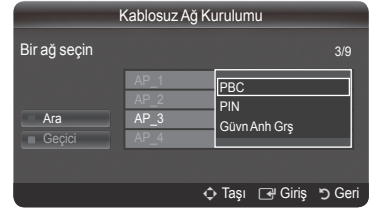

- **Geçici** : Kablosuz donanım kilidi üzerinden eşdüzey ağ aracılığıyla erişim noktası olmadan mobil bir aygıtla bağlanabilirsiniz.

- **Yeni Geçici ağa nasıl bağlanılır**

1. **Ağ seç** seçeneğini seçtiğinizde bir cihaz listesi belirecektir.
2. Cihaz listesi içerisinde iken kumanda üzerinden Mavi düğmeye basın veya **Geçici** ağ seçin
 - Varolan ağ sistemi sınırlı işlevselliğe sahip olabilir. Ağ bağlantısını değiştirmek istiyor musunuz?
3. Oluşturulan **Ağ Adını (SSID)** ve **Güvenlik Anahtarını** bağlanmak istediğiniz cihaza girin.

Varolan ağ sistemi sınırlı işlevselliğe sahip olabilir. Ağ bağlantısını değiştirmek istiyor musunuz?

Evet

Hayır

- **Mevcut Geçici ağa nasıl bağlanılır**

1. **Ağ seç** seçeneğini seçtiğinizde bir cihaz listesi belirecektir.
2. Cihaz listesinden tercih ettiğiniz cihazı seçin.
3. Güvenlik anahtarı uygulanmış ise, tekrar güvenlik anahtarı girin.
 - Ağın normal çalışmaması durumunda, lütfen **Ağ Adını(SSID)** ve **Güvenlik anahtarını** tekrar kontrol ediniz. **Güvenlik Anahtarı** yanlış ise, düzgün çalışmamasının nedeni bu olabilir.

- **Kablosuz Ağ Kurulumu - Oto**

AP'ye bağlanmak istiyorsanız, AP'nin DHCP özelliğini desteklemesi gerekmektedir. Yalnızca Ad-hoc modunu destekleyen cihazlar DHCP olmadan bağlanabilirler.

1. **Ağ Türü** ögesini **Kablosuz** olarak ayarlayın.
2. **Kablosuz Ağ Kurulumu'nu** seçin.
3. **İnternet Protokolü Ayarları** ögesini **Oto** olarak ayarlayın.
 - İnternet Protokolü otomatik olarak ayarlanır.
4. **Bir ağ seçin** seçeneğinden bir ağ seçin.
5. Ağ bağlanabilirliğini kontrol etmek için **Ağ Testi** ögesini seçin.

- **Kablosuz Ağ Kurulumu - Manüel**

Ağı kablosuz olarak bir statik IP adresi kullanarak bağlamak için İnternet Protokolünü (IP) ayarlamalısınız. (bkz. sayfa 29)

Statik IP adresi hakkında daha ayrıntılı bilgi için, kablosuz IP paylaşımcınızın kullanıcı kılavuzuna bakın.

1. **Ağ Türü** ögesini **Kablosuz** olarak ayarlayın.
2. **Kablosuz Ağ Kurulumu'nu** seçin.
3. **İnternet Protokolü Ayarları** ögesini **Manüel** olarak ayarlayın.
4. **IP Adresi, Alt Ağ Maskesi, Ağ Geçidi** ve **DNS** Sunucusu öğelerini ayarlayın.
 - Ağı el ile ayarladığınızda uzaktan kumandadaki sayı düğmelerine basın.
5. Erişim Noktası Seç ile **bir ağ seçin**.
6. Ağ bağlanabilirliğini kontrol etmek için **Ağ Testi** ögesini seçin.

Media Play

Bir USB Aygıtını Bağlama

1. TV'yi açmak için **POWER** düğmesine basın.
2. Fotoğraf ve müzik dosyaları içeren bir USB aygıtını TV'nin yan tarafındaki USB yakına takın.
 - ☑ USB 1(HDD) jakı HDD jakı olarak da kullanılır. HDD (Sabit disk sürücüsü) dijital olarak kodlanan verileri depolayan cihazdır.
 - ☑ Media Play yalnızca USB Yığın Depolama Sınıfı aygıtlarını (MSC) destekler. MSC, bir Yığın Depolama Sınıfı Salt Yığın Aktarma aygıtıdır. MSC'ye örnek olarak, Thumb sürücüler, Flash Kart Okuyucular ve USB HDD (USB HUB desteklenmemektedir) verilebilir.
 - ☑ MTP (Media Transfer Protocol - Ortam Aktarım Protokolü) desteklenmez.
 - ☑ Dosya sistemi yalnızca FAT16/32'yi desteklemektedir (NTFS dosya sistemi desteklenmemektedir).
 - ☑ USB HDD'yi özel bir bağlantı noktası olan USB1 (HDD) bağlantı noktasına bağlayın. Ancak, bağlı aygıtlar yüksek güç gerektiriyorsa, USB1 (HDD) aygıtı destekleyemeyebilir.
 - ☑ Bazı USB Dijital fotoğraf makinesi ve ses aygıtları bu TV ile uyumlu olmayabilir.
 - ☑ Lütfen doğrudan TV'nizin USB bağlantı noktasına bağlayın. Aynı bir kablo bağlantısı kullanıyorsanız, bir USB uyumluluk sorunu oluşabilir.
 - ☑ Aygıtınızı TV'nize bağlamadan önce, verilerin hasar görmesini ya da kaybolmasını önlemek için lütfen verilerinizi yedekleyin. SAMSUNG, veri dosyası hasarı ve veri kaybından sorumlu değildir.
 - ☑ Yükleme işlemi devam ederken, USB aygıtını çıkarmayın.
 - ☑ MSC, MP3 ve JPEG dosyalarını desteklerken, PTP aygıtı yalnızca JPEG dosyalarını destekler.
 - ☑ Sıralı JPEG formatı desteklenmez.
 - ☑ Görüntünün çözünürlüğü arttıkça ekranda görüntülenme süresi de artacaktır.
 - ☑ Desteklenen maksimum JPEG çözünürlüğü 15.360X8.640 pikseldir.
 - ☑ Desteklenmeyen ya da bozuk dosyalar için, **Desteklenemeyen Dosya Formatı** mesajı görüntülenir.
 - ☑ Fotoğraf dosyalarının sayısı 4.000'in üzerindeyse (ya da müzik dosyalarının sayısı 3.000'in üzerindeyse), 4.000 sınırının üzerindeki dosyalar Fotoğraf Listesinde (ya da Müzik Listesinde) görüntülenemeyebilir.
 - ☑ Ücretli bir siteden indirilen DRM'li MP3 dosyaları yürütülemez.
 - ☑ DRM(Digital Rights Management-Dijital Haklar Yönetimi), telif hakkı koruması için yasadışı dijital medya kullanımını önler.
 - ☑ Bir fotoğraf taşınırken, yükleme işlemi birkaç saniye sürebilir.

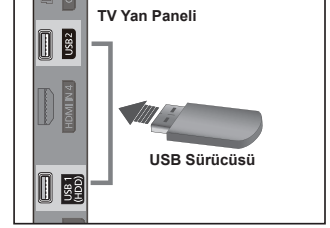

☐ Media Play Menüsunü Uzaktan Kumanda Düğmesini Kullanma

Düğme	İşlemler
▲/▼/◀/▶	İmleci hareket ettirir ve öğeyi seçer.
ENTER	Seçili öğeyi seçin. Slayt gösterisini ya da müzik dosyasını oynatırken dosyaları oynatın ya da duraklatın.
▶ /	Slayt gösterisini ya da müzik dosyasını oynatır ya da duraklatır.
RETURN	Önceki menüye geri döner.
TOOLS	Fotoğraf ve Müzik menülerindeki çeşitli işlevleri çalıştırır.
■	Mevcut slayt gösterisini veya müzik dosyasını durdurur.
◀ / ▶	Bir önceki gruba atlar/Bir sonraki gruba atlar.
INFO	Dosya bilgilerini görüntüler.
MEDIA.P	Media Play moduna girer/çıkır.



DivX® Certified to play DivX® video, including premium content.

ABOUT DIVX VIDEO: DivX® is a digital video format created by DivX, Inc. This is an official DivX Certified device that plays DivX video. Visit www.divx.com for more information and software tools to convert your files into DivX video.

ABOUT DIVX VIDEO-ON-DEMAND: This DivX Certified® device must be registered in order to play DivX Video-on-Demand (VOD) content. To generate the registration code, locate the DivX VOD section in the device setup menu. Go to vod.divx.com with this code to complete the registration process and learn more about DivX VOD.

Media Play İşlevini Kullanma

Bu işlev, bir USB Yiğın Depolama Sınıfı (MSC) aygıtında kayıtlı olan fotoğraf ve müzik dosyalarını izlemenize ve dinlemenize olanak sağlar. Lisanslı olmayan multimedyalı dosyaları ile düzgün çalışmayabilir.

Media Play Menüüne Girme

1. **MENU** düğmesine basın. **Uygulama** seçeneğini seçmek için ▲ veya ▼ düğmesine, ardından **ENTER** düğmesine basın.
2. **Media Play (USB)** seçeneğini seçmek için ▲ ya da ▼ düğmesine basın, ardından **ENTER** düğmesine basın.
 - 1. **Media Play** menüsünü görüntülemek için uzaktan kumandadaki **MEDIA.P** düğmesine basın.
 - 2. Uzaktan kumandadaki **SOURCE** düğmesine art arda basarak **USB** veya **DLNA** öğesini seçin ve ardından **ENTER** düğmesine basın.
3. İlgili USB Bellek Aygıtını seçmek için önce Kırmızı düğmeye, ardından da ▲ ya da ▼ düğmesine basın (örneğin bir hub üzerinden bağlıysa). **ENTER** düğmesine basın.
 - 1. Bu işlev, TV'ye takılan USB Bellek aygıtına göre değişiklik gösterir.
 - 2. Seçilen USB aygıtının adı, ekranın sol alt köşesinde görüntülenir.
4. Bir simge (**Photo**, **Music**, **Movie**, **Setup**) seçmek için ◀ ya da ▶ düğmesine basın, ardından **ENTER** düğmesine basın.
 - 1. **Media Play** modundan çıkmak için uzaktan kumandadaki **MEDIA.P** düğmesine basın.
 - 2. Bu modda bir Oyun içinde yer alan film kliplerinin keyfini çıkarabilirsiniz, ancak Oyunun kendisini oynayamazsınız.

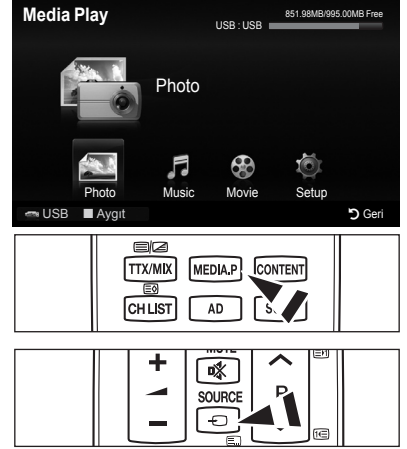

Bir USB Bellek Aygıtını Güvenle Ayırma

Aygıtı TV'den güvenli olarak ayırabilirsiniz.

1. Media Play dosya listesi ekranı görüntülenirken veya bir slayt gösterisi, müzik veya film dosyası oynatılırken, **TOOLS** düğmesine basın.
2. **Güvenle Kaldır** seçeneğini seçmek için ▲ ya da ▼ düğmesine ve ardından **ENTER** düğmesine basın.
3. USB aygıtını TV'den ayırabilirsiniz.



Ekran Görünümü

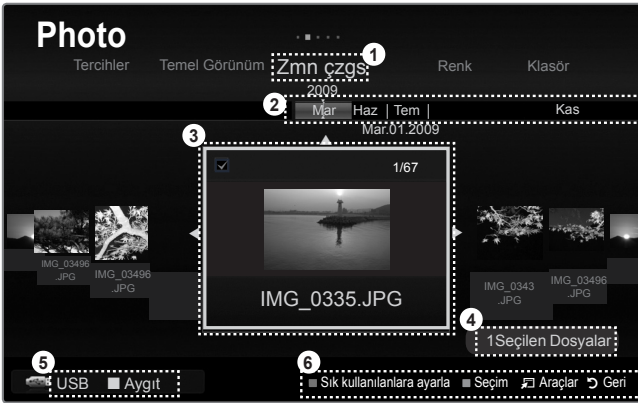

1. Seçili dosya : Seçili dosya vurgulanır
2. Grupları Göster : Seçili fotoğrafı da içeren sıralama grubu vurgulanır.
3. Seçili dosya : Seçili dosya vurgulanır.
4. Öge Seçim Bilgileri : Sarı düğmeye basılarak seçilen fotoğrafların sayısını görüntüler.
5. Geçerli Aygıt : Geçerli olarak seçili olan aygıt adını görüntüler.
6. Yardım Öğeleri

- **Yeşil** (Favori Ayarı) düğme : Seçili dosyanın Favori ayarını değiştirir. İstenen değer görüntülenene kadar, bu düğmeye art arda basın.
- **Sarı** (Seçim) düğme : Dosya listesinden dosya seçer. Seçilen dosyaların yanında ✓ işareti görüntülenir. Dosya seçimini iptal etmek için tekrar sarı düğmeye basın.
- **TOOLS** (Araçlar) düğme : Seçenek menülerini görüntüler. (**Araçlar** menüsü geçerli duruma göre değişir.)
- **RETURN** (Geri) düğme : Önceki menüye geri döner.

Fotoğraf / Müzik / Film Listesinin Sıralanması

■ Temel Görünüm

USB bellek aygıtındaki klasörleri gösterir. Bir klasör seçer ve **ENTER** düğmesine basarsanız, seçili klasörde bulunan ilgili dosyalar (Fotoğraf / Müzik / Film) görüntülenir.

- Temel **Görünüm düzenine** göre sıralandığında, Favori dosyalarını ayarlayamazsınız.

■ Klasör

Dosyaları klasöre göre sıralar. USB aygıtında çok sayıda klasör varsa, fotoğraf dosyaları klasörlerdeki sıralamaya göre görüntülenir. İlk önce Kök klasördeki dosya, ardından da diğer dosyalar isme göre alfabetik olarak görüntülenir.

■ Tercihler → ★★ ★★ ★★ ★★

Dosyaları tercihe (Sık Kullanılanlar) göre sıralar.

- Favori Ayarlarını değiştirme
Dosya listesinde istediğiniz fotoğrafı seçip ardından istediğiniz ayar görüntülenene kadar art arda Yeşil düğmeye basın.
- Yıldızlar yalnızca gruplandırma amaçlıdır. Örneğin, 3 yıldız ayarının bir yıldız ayarına göre önceliği yoktur.

■ Tarih Cetveli (Photo / Movie)

Müzik veya film adlarını simgesel/numarasal/alfabetik/özel sıralamada sıralar ve görüntüler.

■ Başlık (Music / Movie)

Şarkıları simge/numara/alfabetik/özel sıralamaya göre sıralar ve müzik dosyasını görüntüler.

□ Photo

■ Colour → Kırmızı / Sarı / Yeşil / Mavi / Macenta / Siyah / Gri / Unclassified

Fotoğrafları renge göre sıralar. Fotoğraf renk bilgilerini değiştirebilirsiniz.

- Fotoğrafları renge göre sıralamadan önce **Renk Görünümünü** Kullan seçeneğini **Kurulum** menüsünde **Açık** olarak ayarlamamız gerekir.

□ Music

■ Sanatçı

Müzik dosyalarını sanatçıya göre simge/numara/alfabetik/özel sırada sıralar.

■ Atmosfer → Enerjik / Ritmik / Kederli / Heyecanlı / Sakin / Sınırdır Dışı

Müzik dosyalarını ruh haline göre sıralar. Müzik ruh hali bilgilerini değiştirebilirsiniz.

■ Tür

Müzik dosyalarını türe göre sıralar.



Fotoğraf / Müzik / Film Listesi Seçenek Menüsü

1. **MEDIA.P** düğmesine basın.
2. **Photo**, **Music** veya **Movie** ögesini seçmek için ◀ veya ▶ düğmesine basın, ardından **ENTER** düğmesine basın.
3. İstenen dosyayı seçmek için ◀ veya ▶ düğmesine basın.
 - Birden Fazla Dosyanın Seçilmesi
 - İstenen dosyayı seçmek için ◀ veya ▶ düğmesine basın. Ardından Sarı düğmeye basın.
 - Birden çok dosya seçmek için yukarıdaki işlemi tekrar edin.
 - Seçili dosyada ✓ işareti görüntülenir.

4. **TOOLS** düğmesine basın.

- Seçenek menüsü geçerli duruma göre değişir.

■ Geçerli Grubu Oynat

Bu menüyü kullanarak, yalnızca geçerli olarak seçili olan sıralama grubundaki fotoğraflardan oluşan bir Slayt Gösterisi oynatabilirsiniz.

■ Tüm seçimleri kaldır (En az bir dosya seçiliyken)

Tüm dosyaların seçimini kaldırabilirsiniz.

- İlgili dosyanın seçildiğini gösteren ✓ işareti gizlidir.

■ Bilgi

Fotoğraf/ müzik/ film dosyası bilgileri görüntülenir. Bir Slayt Gösterisi sırasında da aynı yöntemleri kullanarak dosyaların bilgilerini görüntüleyebilirsiniz.

- Bilgileri görüntülemek için **INFO** düğmesine basın.

■ Güvenli Kaldır

Aygıtı TV'den güvenle ayırabilirsiniz.

□ Photo

■ Slayt Gösterisi

Bu menüyü kullanarak, USB bellek aygıtındaki fotoğraf dosyalarından oluşan bir Slayt Gösterisi oynatabilirsiniz.

■ Grup Değiştir (Sıralama tuşu Renk iken)

Seçili bir dosyanın (veya dosya grubunun) renk bilgilerini bir renk grubundan diğerine taşımak için değiştirebilirsiniz.

- Bu, fotoğrafın gerçek rengini değiştirmez.
- Geçerli dosyanın grup bilgileri güncellenir ve fotoğraflar yeni renk grubuna taşınır.
- Birden fazla dosyanın bilgilerini değiştirmek için Sarı düğmeye basarak istediğiniz dosyaları seçin.

□ Music

■ Grup Değiştir (Sıralama tuşu Ruh hali olduğunda)

Müzik dosyalarının ruh hali bilgilerini değiştirebilirsiniz. Geçerli dosyanın grup bilgileri güncellenir ve dosya yeni gruba taşınır. Birden fazla dosyanın bilgilerini değiştirmek için Sarı düğmeye basarak, dosyaları seçin.

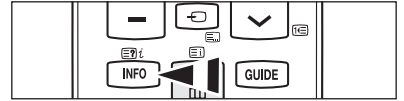
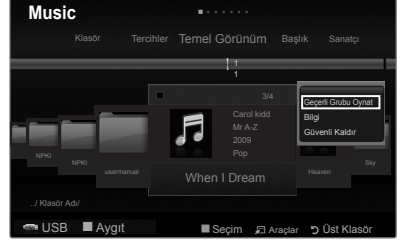

Slayt Gösterisi / Müzik Çalma / Film Oynatma Seçenek Menüü

1. Bir slayt gösterisi sırasında (veya bir fotoğraf görüntülerken) veya bir müzik çalarken veya film oynatırken, seçeneği ayarlamak için **TOOLS** düğmesine basın.
2. İstenilen seçeneği seçmek için ▲ ya da ▼ düğmesine basın, ardından **ENTER** düğmesine basın.

- **Resim Ayarı / Ses Ayarları**
Resim ve ses ayarlarını seçebilirsiniz.
- **Bilgi**
Dosya bilgileri görüntülenir.
- **Güvenli Kaldır**
Aygıtı TV'den güvenle ayırabilirsiniz.

☐ Slayt Gösterisi Seçenek Menüü

- **Slayt Gösterisini Durdur / Slayt Gösterisini Başlat**
Bir Slayt Gösterisini başlatabilir ya da durdurabilirsiniz
- **Slayt Gösterisi Hızı** → **Yavaş / Normal / Hızlı**
Slayt gösterisinin hızını seçebilirsiniz.
 - ☑ Bu işlev yalnızca bir slayt gösterisi sırasında kullanılabilir.
 - ☑ Slayt Gösterisinin hızını, Slayt Gösterisi devam ederken ◀◀ (Geri) ya da ▶▶ (Hızlı İleri) düğmesine basarak da değiştirebilirsiniz.
- **Slyt Gstrs Efektı**
Slayt gösterisinde kullanılan geçiş efektini seçebilirsiniz.
 - **Yok / Solkıştr1 / Solkıştr2 / Panjur / Spiral / Dama tahts / Doğrusal / Merdiven / Silinme / Rastgele**
 - ☑ Bu işlev yalnızca bir slayt gösterisi sırasında kullanılabilir.

■ Döndür

- USB bellek aygıtında bulunan fotoğrafları döndürebilirsiniz.
- ☑ ◀ düğmesine bastığınızda, fotoğraf sırasıyla 270°, 180°, 90° ve 0° döner.
 - ☑ ▶ düğmesine bastığınızda, fotoğraf sırasıyla 90°, 180°, 270° ve 0° döner.
 - ☑ Döndürülen dosya kaydedilmez.

■ Zoom

- USB bellek aygıtında bulunan fotoğrafları büyütebilirsiniz. (x1 → x2 → x4)
- ☑ Büyütülen fotoğraf görüntüsünü taşımak için, önce ENTERE düğmesine, ardından da ▲/▼/◀/▶ düğmelerine basın. Büyütülen resim orijinal ekran boyutundan küçük olduğunda konum değiştirme işlevinin çalışmadığını unutmayın.
 - ☑ Büyütülen dosya kaydedilmez.

■ Fon Müziği

- Bir Slayt Gösterisini izlerken, fon müziğini seçebilirsiniz.
- ☑ Bu özelliği kullanabilmek için, USB aygıtında kayıtlı müzik ve fotoğraf dosyaları olmalıdır. BGM modunu değiştirmek için müzik dosyalarının yüklenmesi gerekir.
 - ☑ Müzik dosyalarını yüklencek müzik kategorisinde oynatın.

☐ Müzik Çalma Seçenek Menüü

- **Tekrar Modu** → **Açık / Kpalı**
Müzik dosyalarını tekrar tekrar çalabilirsiniz.

☐ Film Oynatma Seçenek Menüü

- **Görüntü Boyutu** → **Sığdır / Orijinal**
Videoyu ekran boyutunda veya orijinal boyutta oynatır.
- **Altyazı Ayarı**
Film altyazılarını ayarlayabilirsiniz.



Fotoğraf ya da Slayt Gösterisi İzleme

❑ Slayt Gösterisi İzleme

- ☑ Slayt Gösterisi için Dosya Listesi Bölümündeki tüm dosyalar kullanılır.
- ☑ Slayt gösterisi sırasında, dosyalar geçerli olarak gösterilen dosyadan başlayarak sıra ile görüntülenir.
- ☑ Slayt Gösterisi, Dosya Listesi Bölümündeki sıralamaya göre ilerler.
- ☑ Fon Müziği ayarı Açık olarak ayarlandıysa, Slayt Gösterisi sırasında müzik dosyaları otomatik olarak oynatılır.
- ☑ Bir fotoğraf listesi görüntülenirken, slayt gösterisini başlatmak için uzaktan kumandadaki **[▶](Oynat)/ENTER** düğmesine basın.
- ☑ **Slayt Gösterisi Kontrol Düğmeleri**

ENTER	Slayt Gösterisini başlatır/duraklatır.
[▶]	Slayt Gösterisini başlatır.
[⏸]	Slayt Gösterisini duraklatır.
[◀]	Slayt Gösterisinden çıkar ve fotoğraf listesine geri döner.
[⏪] / [⏩]	Slayt Gösterisinin oynatma hızını değiştirir.
[🔧] TOOLS	Fotoğraf menülerindeki çeşitli işlevleri çalıştırır.

❑ Geçerli grubu oynatma

1. Sıralama tuşu Bölümüne gitmek için, **[▲]** düğmesine basın.
2. Bir sıralama standardı seçmek için, **[◀]** veya **[▶]** düğmesine basın.
3. Grup Listesi Bölümüne gitmek için **[▼]** düğmesine basın.
4. **[◀]** ve **[▶]** düğmelerini kullanarak bir grup seçin.
5. **[▶]** (Oynat) düğmesine basın. Seçili gruptaki dosyaları içeren bir slayt gösterisi başlar.

■ Alternatif olarak

1. Bir Sıralama tuşu seçin ve sonra Dosya Listesi Bölümünde, istenen grupta bulunan fotoğrafları seçin.
 - ☑ Önceki/sonraki gruba geçmek için, **[◀]** (Geri) ya da **[▶]** (Hızlı İleri) düğmesine basın.
2. **TOOLS** düğmesine basın.
3. **Geçerli Grubu Oynat** öğesini seçmek için **[▲]** veya **[▼]** düğmesine, ardından **ENTER** düğmesine basın.
 - ☑ Slayt Gösterisi için seçili dosyalar dahil olmak üzere, sadece sıralama grubundaki fotoğraflar kullanılır.

❑ Yalnızca seçili dosyalardan oluşan bir Slayt Gösterisi gerçekleştirmek için

1. Dosya Listesi Bölümünü seçmek için **[▼]** düğmesine basın.
2. Fotoğraf Listesi Bölümünde istediğiniz fotoğrafı seçmek için **[◀]** ya da **[▶]** düğmesine basın.
3. Sarı düğmeye basın.
4. Birden çok fotoğraf seçmek için yukarıdaki işlemi tekrar edin.
 - ☑ Seçilen fotoğrafın solunda **[✓]** işareti görüntülenir.
 - ☑ Bir dosya seçerseniz, **Slayt Gösterisi** gerçekleştirilmez.
 - ☑ Seçili tüm dosyaların seçimlerini kaldırmak için **TOOLS** düğmesine basın ve **Tüm seçimleri kaldır** öğesini seçin.
5. **[▶]** (Play)/**ENTER** düğmesine basın.
 - ☑ Slayt Gösterisi için seçilen dosyalar kullanılır.

■ Alternatif olarak

1. Dosya Listesi Bölümünde, istediğiniz fotoğrafları seçmek için Sarı düğmeleri tıklayın.
2. **TOOLS** düğmesine basın.
3. **Slayt Gösterisi** öğesini seçmek için **[▲]** veya **[▼]** düğmesine, ardından **ENTER** düğmesine basın.
 - ☑ Slayt Gösterisi için seçilen dosyalar kullanılır.

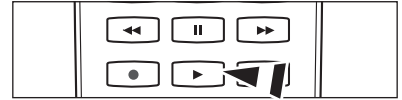
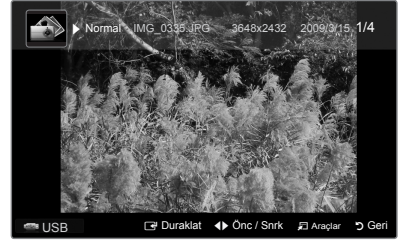

Müzik Çalma

❑ Müzik dosyası çalma

1. Dosya Listesi Bölümünü seçmek için ▼ düğmesine basın.
2. Çalınacak müzik dosyasını seçmek için ◀ veya ▶ düğmesine basın.
3. ▶ (Play)/ENTER düğmesine basın.
 - ☑ Bu menü sadece MP3 dosya uzantılı dosyaları gösterir. Başka dosya uzantılarına sahip dosyalar, aynı USB aygıtına kaydedilmiş olsalar bile görüntülenmez.
 - ☑ Seçili dosya, oynatma süresi ile birlikte en üstte görüntülenir.
 - ☑ Müziğin sesini ayarlamak için, uzaktan kumandadaki ses düğmesine basın. Sessiz moda almak için, uzaktan kumandadaki 🔇 MUTE düğmesine basın.
 - ☑ MP3 dosyalarını çalarken ses garip geliyorsa, Ses menüsünde **Ekolayzer** ve **SRS TruSurround HD** ayarını yapın. (Aşırı değiştirilmiş MP3 dosyalarında ses sorunu olabilir.)
 - ☑ Dosyanın başlangıcında oynatma süresi bilgisi bulunamazsa, bir müzik dosyanın oynatma süresi '00:00:00' olarak görüntülenebilir.
 - ☑ ◀ (Geri) ya da ▶ (Hızlı ileri) düğmeleri, oynatma işlemi sırasında çalışmaz.

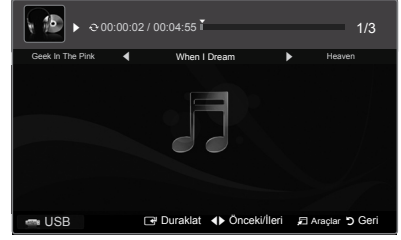

☑ Müzik Çalma Kontrol Düğmeleri

ENTER	Müzik dosyasını başlatır/duraklatır.	◻	Çalma modundan çıkar ve müzik listesine geri döner.
▶	Müzik dosyasını çalar	TOOLS	Müzik menülerindeki çeşitli işlevleri çalıştırır.
⏸	Müzik dosyasını duraklatır		

☑ Müzik işlevi bilgisi simgesi

↺	Klasördeki tüm müzik dosyaları (veya seçili dosya) tekrarlandığında. Tekrar Modu Açık ayarındadır.
↻	Klasördeki tüm müzik dosyaları (veya seçili dosya) bir kez çalındığında. Tekrar Modu Kpalı ayarındadır.

❑ Müzik grubunu çalma

1. Sıralama tuşu Bölümüne gitmek için, ▲ düğmesine basın.
2. Bir sıralama standardı seçmek için, ◀ veya ▶ düğmesine basın.
3. Grup Listeleme Seçimine gitmek için ▼ veya ENTER düğmesine basın.
4. ▶ (Oynat) düğmesine basın. Seçili gruptaki dosyalar oynatılmaya başlar.

■ Alternatif olarak

1. Bir sıralama tuşu seçin ve sonra Dosya Listesi Bölümünde, istenen grupta bulunan dosyaları seçin.
 - ☑ Önceki/sonraki gruba geçmek için, ◀ (Geri) ya da ▶ (Hızlı İleri) düğmesine basın.
2. **TOOLS** düğmesine basın.
3. **Geçerli Grubu Oynat** öğesini seçmek için ▲ veya ▼ düğmesine, ardından **ENTER** düğmesine basın.
 - ☑ Seçili dosya da dahil olmak üzere, sıralama grubundaki müzik dosyaları çalınır.

❑ Seçili müzik dosyalarını çalma

1. Dosya Listesi Bölümünü seçmek için ▼ düğmesine basın.
2. İsteddiğiniz müzik dosyasını seçmek için ◀ veya ▶ düğmesine basın.
3. Sarı düğmeye basın.
4. Birden çok müzik dosyası seçmek için yukarıdaki işlemi tekrar edin.
 - ☑ Seçilen müzik dosyasının solunda ✓ görüntülenir.
 - ☑ Seçili tüm dosyaların seçimlerini kaldırmak için **TOOLS** düğmesine basın ve **Tüm seçimleri kaldır** öğesini seçin.
5. ▶ (Play)/ENTER düğmesine basın.
 - ☑ Seçili dosyalar çalınır.

Film Dosyası Oynatma

□ Film Dosyası Oynatma

1. Dosya Listesi Bölümünü seçmek için ▼ düğmesine basın.
2. Oynatılacak filmi seçmek için ◀ veya ▶ düğmesine basın.
3. ▶ (Play)/ENTER ⏪ düğmesine basın.
 - Seçilen dosya oynatılır.
 - Seçili dosya, oynatma süresi ile birlikte en üstte görüntülenir.
 - Dosyanın başlangıcında oynatma süresi bilgisi bulunamazsa, bir film dosyanın oynatma süresi '00:00:00' olarak görüntülenebilir.
 - Heyecan veren oyun çoklu ortam dosyalarını izleyebilirsiniz, ancak oyun işlevi desteklenmez.

Desteklenen Altyazı Biçimleri

Ad	Dosya uzantısı	Programlama Dili
MPEG-4 zaman tabanlı metin	.txt	XML
SAMI	.smi	HTML
SubRip	.srt	dize-tabanlı
SubViewer	.sub	dize-tabanlı
Mikro DVD	.sub veya .txt	dize-tabanlı

Desteklenen Video Formatları

Dosya uzantısı	Kapsayıcı	Video Dekoderi	Ses Codec'i	Resolution
*.avi	AVI	Divx 3.11/4.x/5.1/6.0	MP3 AC3 LPCM ADPCM	720x576
		XviD		1920x1080
		H.264 BP/MP/HP		1920x1080
		MPEG4 SP/ASP		1920x1080
		Motion JPEG		800x600
*.mkv	MKV	Divx 3.11/4.x/5.1/6.0	MP3 AC3 LPCM ADPCM	720x576
		XviD		1920x1080
		H.264 BP/MP/HP		1920x1080
		MPEG4 SP/ASP		1920x1080
		Motion JPEG		800x600
*.asf	ASF	Divx 3.11/4.x/5.1/6.0	MP3 AC3 LPCM ADPCM WMA	720x576
		XviD		1920x1080
		H.264 BP/MP/HP		1920x1080
		MPEG4 SP/ASP		1920x1080
		Motion JPEG		800x600
*.wmv (VC1)	ASF	VC1	WMA	1920x1080
*.mp4	MP4 (SMP4)	H.264 BP/MP/HP	MP3 ADPCM AAC	1920x1080
		MPEG4 SP/ASP		1920x1080
		XVID		1920x1080
*.3gp	3GPP	H.264 BP/MP/HP	ADPCM AAC	1920x1080
		MPEG4 SP/ASP		1920x1080
*.vro	VRO VOB	MPEG2	AC3 MPEG LPCM	1920x1080
		MPEG1		1920x1080
*.mpg *.mpeg	PS	MPEG1	AC3 MPEG LPCM	1920x1080
		MPEG2		1920x1080
*.ts *.tp *.trp	TS	MPEG2	AAC MP3	1920x1080
		H.264		1920x1080
		VC1		1920x1080

Video Oynatma Kontrol Düğmeleri

ENTER ⏪	Film dosyasını oynatır/duraklatır
▶	Film dosyasını oynatır/duraklatır
⏸	Film dosyasını duraklatır
◀	Oynatma modundan çıkar ve film listesine geri döner.
🔧 TOOLS	Film menülerindeki çeşitli işlevleri çalıştırır.
◀/▶	Film dosyasında ileri ya da geri atlar.
▲/▼	Dosyanın başına/sonuna gider.

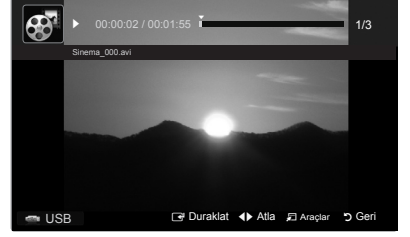

❑ Film grubunu oynatma

1. Sıralama tuşu Bölümüne gitmek için, ▲ düğmesine basın.
2. Bir sıralama standardı seçmek için, ◀ veya ▶ düğmesine basın.
3. Grup Listeleme Seçimine gitmek için ▼ veya ENTER [↵] düğmesine basın.
4. ▶ (Oynat) düğmesine basın. Yalnızca seçili gruptaki dosyalar oynatılmaya başlar.

■ Alternatif olarak

1. Bir sıralama tuşu seçin ve sonra Dosya Listesi Bölümünde, istenen grupta bulunan dosyaları seçin.
 - ☑ Önceki/sonraki gruba geçmek için, ◀◀ (Geri) ya da ▶▶ (Hızlı İleri) düğmesine basın.
2. **TOOLS** düğmesine basın.
3. **Geçerli Grubu Oynat** ögesini seçmek için ▲ veya ▼ düğmesine, ardından ENTER [↵] düğmesine basın.
 - ☑ Seçili dosya da dahil olmak üzere, sıralama grubundaki film dosyaları oynatılır.

❑ Seçili film dosyalarını oynatma

1. Dosya Listesi Bölümünü seçmek için ▼ düğmesine basın.
2. İsteddiğiniz müzik dosyasını seçmek için ◀ veya ▶ düğmesine basın.
3. Sarı düğmeye basın.
 - ☑ Seçilen film dosyasının solunda ✓ işareti görüntülenir.
 - ☑ Seçili tüm dosyaların seçimlerini kaldırmak için **TOOLS** düğmesine basın ve **Tüm seçimleri kaldır** ögesini seçin.
4. Birden fazla film dosyasını seçmek için yukarıdaki işlemi tekrar edin.
5. ▶ (Play)/ENTER [↵] düğmesine basın.
 - ☑ Sadece seçilen dosya oynatılır.

❑ Filmli kaldığı yerden oynatma (Çalmayı Sürdür)

Film oynatma işlevinden çıkarsanız, film daha sonra durdurulduğu yerden oynatılabilir.

1. Dosya Listesi Bölümü'nden seçmek için ◀ ya da ▶ düğmesine basarak sürekli oynatmak istediğiniz film dosyasını seçin.
2. ▶ (Play)/ENTER [↵] düğmesine basın.
3. Mavi düğmeye basarak **Srkl oyn** (Çalmayı Sürdür) seçeneğini seçin.
 - ☑ Film durdurulduğu yerden itibaren oynatılmaya başlar.
 - ☑ Ayarlar menüsündeki **Sürekli Film Oynatma Yardımı** işlevi **Açık** olarak ayarlanırsa, film dosyasını oynatmaya devam ettiğinizde bir açılır ileti görüntülenecektir.

Kurulum Menüsünü Kullanma

Kurulum menüsü **Media Play** menüsünde yapabileceğiniz ayarları gösterir.

1. **Media Play** menüsünün görüntülemek için uzaktan kumandadaki **MEDIA.P** düğmesine basın.
2. **Kurulum'u** seçmek için ◀ ya da ▶ düğmesine basın, ardından ENTER [↵] düğmesine basın.
3. İstenen seçeneği seçmek için ▲ ya da ▼ düğmesine basın.
4. Seçeneği belirlemek için ◀ ya da ▶ düğmesine basın
 - ☑ **Media Play** modundan çıkmak için, uzaktan kumandadaki **MEDIA.P** düğmesine basın.

■ Renk Görünümünü Kullan → Açık / Kapalı

Fotoğraf menüsünde renk bilgisini görüntülemek için seçilir.

- ☑ Açık olarak ayarlanmışsa, renk bilgileri toplandığından yükleme zamanı uzar.

■ Tekrar Modu → Açık / Kapalı

Müzik dosyalarını tekrar tekrar çalmak için seçilir.

■ Filmli dvml oynatma hatırlatıcı → Açık / Kapalı

Sürekli film oynatma için açılır yardım iletilerinin gösterilmesi için seçilir.

■ DivX® VOD kayıt kodunu alın

TV'nin yetkilendirilmiş kayıt kodunu gösterir. DivX web sitesine bağlanın ve kişisel bir hesapla kayıt kodunu kaydederseniz, VOD kayıt dosyasını indirebilirsiniz. Media Play'i kullanarak VOD kaydını oynatırsanız kayıt tamamlanır. DivX® VOD hakkında daha fazla bilgi için www.DivX.com adresini ziyaret edin.

■ DivX® VOD devre dışı bırakma kodunu alın

DivX® VOD kaydı yapılmadığında, kayıt devre dışı bırakma kodu görüntülenir. DivX® VOD kaydedildiğinde bu işlevi yürütürseniz, geçerli DivX® VOD kaydı devre dışı bırakılır.

■ Ekran Koruyucu Zaman Aşımı → 10 dk. / 20 dk. / 1 saat

Ekran koruyucu çalışmaya başlamadan önceki bekleme süresini belirleyin.

■ Bilgi

Bağlı aygıtın bilgilerini görüntülemek için seçin.

■ Güvenli Kaldır

Aygıtı TV'den güvenli ayırabilirsiniz.



Media Play-DLNA

DLNA Ağını Ayarlama

DLNA özelliği Media Play modunda bir ağ bağlantısı aracılığıyla, bilgisayarınızda bulunan video ve resimleri TV'nizde izlemenize olanak sağlar. Bu dosyaları bir USB depolama aygıtına kopyalama ve aygıtı TV'nize takma ihtiyacını ortadan kaldırır. DLNA özelliğini kullanabilmek için TV'nin ağa bağlı ve DLNA uygulamasının da bilgisayarınızda yüklü olması gerekir.

❑ Ağ Bağlantısı Diyagramı-Kablolu

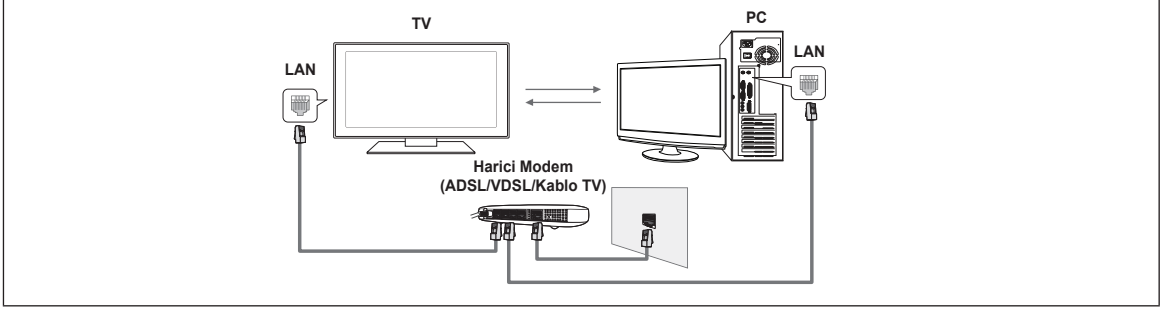

❑ Ağ Bağlantısı Diyagramı-Kablosuz

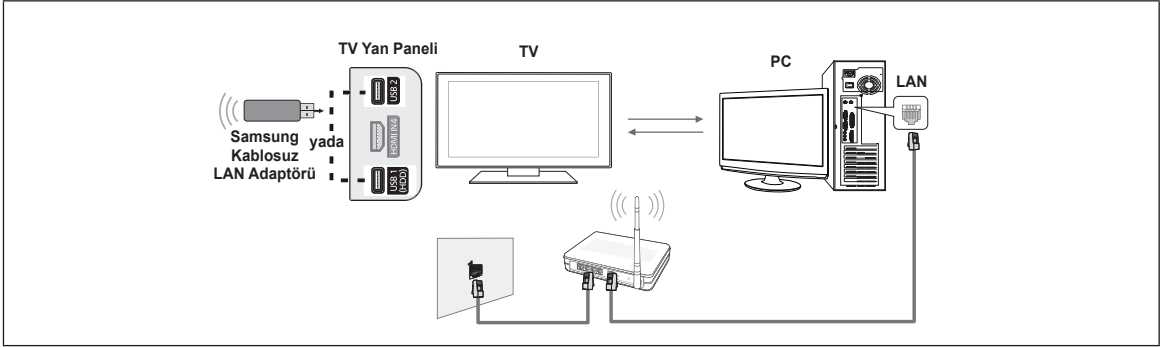

1. Ağınızı yapılandırma hakkında daha fazla bilgi için 'Ağ Ayarlama'ya bakın.
 - TV ve PC'yi aynı alt ağda bulundurmanız tavsiye edilir. TV ve PC IP alt ağ adresinin ilk 3 bölümü aynı olmalıdır ve yalnızca son bölümü (ana makine adresi) değişmelidir. (örnek IP Adresi : 123.456.789.**)
2. **Samsung PC Share Manager programının** kurulacağı PC'yi bir LAN kablosu kullanarak harici modeme bağlayın.
 - TV'yi bir Paylaşıcı (Yönlendirici) üzerinden bağlamadan doğrudan PC'ye bağlayabilirsiniz.

DLNA Uygulamasını Kurma

Bilgisardaki içeriği TV'de oynatmak için, ilk olarak uygulamayı yüklemeniz gerekir. DLNA işlevini sorunsuz kullanmak için, TV ile birlikte verilen CD-ROM'daki programı kullanın veya Samsung web sitesinden indirilebilen TV modeline uygun Samsung PC Share Manager programını kullanın.

■ Sistem Gereksinimleri

1. Bu TV ile birlikte verilen Program CD'sini bilgisayarınıza takın.
2. Program kurulumu için 30MB boş disk alanı gereklidir.
 - Dosyaları paylaşıyorsanız, her 100 dosya için 30MB'ye kadar boş disk alanı gerekir.
 - TV ve bilgisayarın IP adreslerinin ilk 3 basamağı (alt ağ adresi) aynı olmalıdır

■ Desteklenen Formatlar

- **Resim** : JPEG/ Ses : MP3/ Video : AVI, MKV, ASF, MP4, 3GPP, PS, TS container. Ayrıntılı desteklenen video formatları için, 'Film Dosyası Oynatma' talimatlarına bakın.

■ Uygulamayı kurma

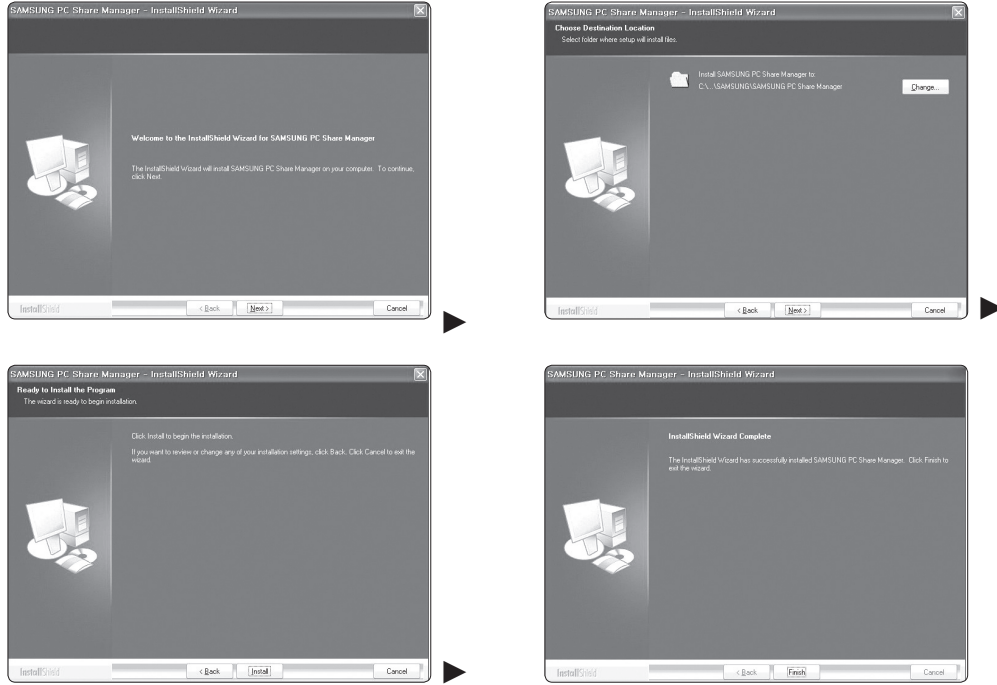

1. Ürünle birlikte verilen Program CD'sindeki Kurulum.exe dosyasını çalıştırın.
 - Buna alternatif olarak, dosyayı www.samsung.com adresinden de yükleyebilirsiniz.
2. Aşağıdaki resimlerde de görüldüğü gibi, SAMSUNG PC Paylaş Manager programını kurun.
3. Kurulum tamamlandıktan sonra, masaüstünüzde PC Paylaş Manager simgesi görüntülenir.
 - Programı çalıştırmak için bu simgeyi çift tıklayın.

DLNA Uygulamasını Kullanma

Program Ekranı Düzeni

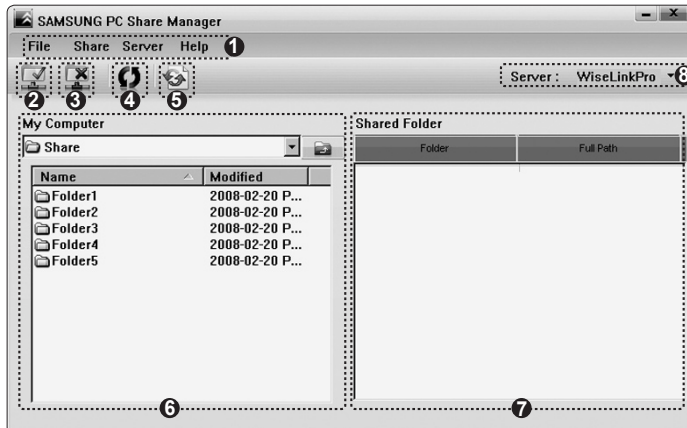

1. Menüler : Aşağıdaki uygulama menüleri sağlanır : **Dosya, Paylaş, Sunucu ve Yardım.**
2. Seçilen bilgisayar sunucusu klasörünü paylaşmak için tıklayın.
3. Paylaşımı iptal etmek için tıklayın.
4. Bilgisayar klasör ve dosyalarını yenilemek için tıklayın.
5. Paylaşım durumunu eşleştirmek için tıklayın.
6. Paylaşılacak bilgisayardaki klasörler ve dosyalar listelenir.
7. Kullanıcı tarafından paylaşılan klasörler listelenir.
8. Media play'nun cihaz listesinde gösterilen PC sunucu adı.

❑ Paylaş

■ Klasör Paylaşırma

Bilgisayarınızda bulunan bir klasörü TV'nizle paylaşabilirsiniz.

■ Klasör Paylaşımını İptal Etme

Bilgisayarınızda paylaşılan bir klasörü iptal edebilirsiniz. Paylaşılan Klasör bölümünden bir **klasör seçin** ve **ardından da klasörün** paylaşımını kaldır ögesini seçin.

■ Geçerli Ayarları Uygulama

Bu işlemi, yeni bir klasör paylaşılması ya da paylaşılan klasörün iptal edilmesine bağlı olarak eşleştirme yapılmasının gerekli olduğu hallerde yapın. Değiştirilen Durumu Ayarla paylaşılan klasörlerde yapılan değişiklikleri, bilgisayar paylaşım programıyla kaydedilen verilere uygular.

Değişikliklerin iç verilere uygulanması zaman alan bir süreç olduğu için bu işlev, kullanıcının verilerde sadece gerekli olduğu hallerde değişiklikleri uygulamasını sağlar. **Değiştirilen Durumu Ayarla** menüsü seçilene kadar, paylaşılan klasörün değiştirilen durumu, sunucuya uygulanmaz. **Değiştirilen Durumu Ayarla** menüsünü seçene kadar, paylaşılan klasörlerde yapılan değişiklikler bilgisayarınıza uygulanmaz.

■ Erişim İznini Ayarlama

TV'nizin bilgisayarınızı bulabilmesi için Erişim İzni Ayarları penceresinde, TV'nin Cihaz İlkesini Ayarla ayarı yapılmalıdır. Buna ek olarak, bilgisayar sunucusu ve TV aynı ağ üzerinde olmalıdır.

- Yöntem : **Önce** Paylaş menüsünü, ardından da Cihaz İlkesini Ayarla ögesini seçin. Reddedilen öğeler gri renkte görüntülenir. Yellow **Kabul et / Reddet** düğmesini kullanarak, izin erişimlerini değiştirebilirsiniz. Bir öğeyi silmek için önce öğeyi, ardından da seçili öğeyi sil ögesini seçin.

❑ Sunucu

■ Sunucu

Bilgisayarınızı sunucu olarak kullanmaya başlayabilir ya da kullanmayı bırakabilirsiniz.

■ Windows Başlatılırken Sunucuyu Başlatma

Windows başlatılırken bilgisayar sunucusunun otomatik olarak başlatılıp başlatılmayacağına karar verebilirsiniz.

■ Sunucu adını değiştirme

Bilgisayar sunucusunu yeniden adlandırabilirsiniz.

DLNA İşlevini Kullanma

❑ DLNA Menüsünü Kullanma

DLNA (Digital Living Network Alliance) TV'nize bağlı ya da bir ağ üzerindeki bir DLNA sunucusunda (genellikle bilgisayarınız) bulunan içeriğin oynatılabilmesini sağlar. Media play, TV'nize takılan bir USB bellek aygıtında bulunan içeriğin oynatılabilmesini sağlarken, DLNA TV'nize bağlı ya da bir ağ üzerindeki DLNA sunucusunda (PC'niz) bulunan içeriğin oynatılabilmesini sağlar.İçeriği kullanma prosedürleri, **Media Play (USB & DLNA)** için geçerli olan prosedürlerin aynısıdır.

1. **DLNA** menüsünü görüntülemek için uzaktan kumandadaki **MEDIA.P** düğmesine basın.
2. Bir simge seçmek için (**Photo, Music, Movie, Setup**) ◀ veya ▶ düğmesine basın, ardından **ENTER** (↵) düğmesine basın.
 - ☑ **DLNA** modundan çıkmak için, uzaktan kumandadaki **MEDIA.P** düğmesine basın.
 - ☑ DLNA aşağıdaki işlevleri desteklemez.
 - Fon Müziği ve Fon Müziği Ayarları işlevleri.
 - Fotoğraf, Müzik ve Film klasörlerdeki dosyaları tercihe göre sıralama.
 - Grup Bilgilerini Değiştirme işlevi.
 - Kopyala / Sil işlevi.
 - Güvenle Ayırma işlevi.
 - Bir sinema oynatılırken (REW) / (FF) (◀/▶) düğme fonksiyonları.
 - Filmi Sürekli Oynatma (Oynatmayı Sürdür) işlevi.
 - ☑ Atla işlevi asf veya mkv gibi bazı kapsayıcılarla çalışmaz.
 - ☑ Divx DRM, Çoklu ses, katıştırılmış altyazı desteklenmez.
 - ☑ PC'nizdeki güvenlik duvarı programı, Samsung PC Share manager'a izin verir.
 - ☑ İlgili içerik bilgilerine bağlı olarak, diğer üreticilere ait DLNA için bir sinema oynatılırken, Atlama (◀/▶) düğmesi) ya da Duraklatma işlevi çalışmayabilir.
 - ☑ Film oynatılırken, oynatma süresi görüntülenmeyebilir.

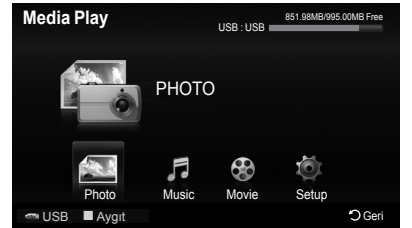

AnyNet+ Hakkında

AnyNet+ Cihazlarını Bağlama

AnyNet+, AnyNet+ özelliğini destekleyen bağlı tüm Samsung cihazlarını Samsung TV'nizin uzaktan kumandası ile kumanda etmenizi sağlar. AnyNet+ sistemi yalnızca AnyNet+ özelliği olan Samsung cihazları ile kullanılabilir. Samsung cihazınızda bu özelliğin olup olmadığını emin olmak için üstünde bir AnyNet+ logosu olup olmadığını kontrol edin

Bir TV'ye bağlamak için

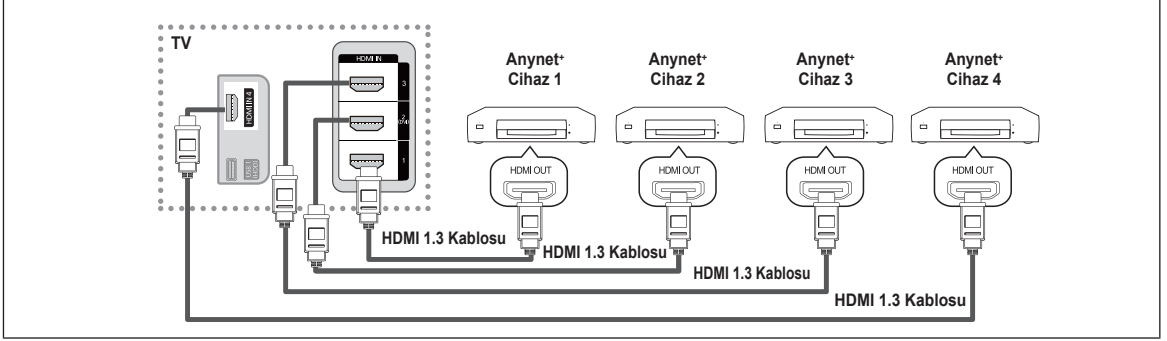

1. Bir HDMI kablosu kullanarak TV'nin HDMI IN (1, 2(DVI), 3 ya da 4) jakı ile karşılık gelen AnyNet+ cihazının HDMI OUT jakını bağlayın.

Ev Sinemasına bağlamak için

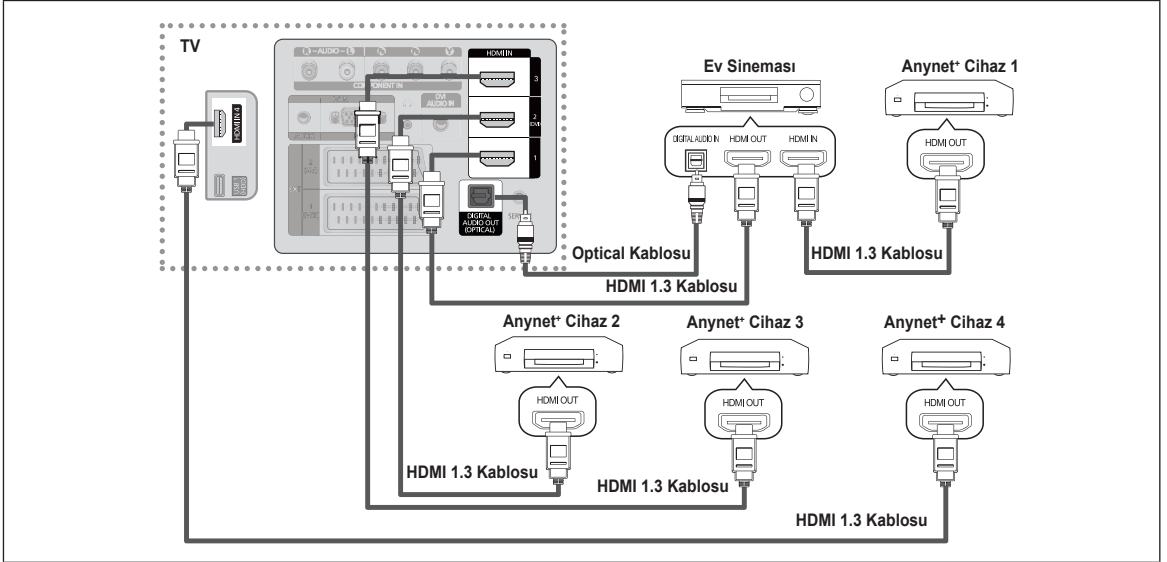

1. Bir HDMI kablosu kullanarak TV'nin HDMI IN (1, 2(DVI), 3 ya da 4) jakı ile karşılık gelen AnyNet+ cihazının HDMI OUT jakını bağlayın.
 2. HDMI kablosunu kullanarak ev sinemasının HDMI IN jakını ve karşılık gelen AnyNet+ cihazının HDMI OUT jakını bağlayın.
- TV'nizin Dijital Ses Çıkışı (Optik) jakı ile Ev Sinemasının Dijital Ses Girişi arasına Optik kabloyu bağlayın.
 - Yukarıdaki bağlantıyı izlerken Optik jak yalnızca 2 kanal ses çıkışı verir. Yalnızca Ev Sineması'nın Ön Sol ve Sağ hoparlörleri ile subwoofer'dan ses duyacaksınız. 5.1 kanal ses dinlemek istiyorsanız, DVD oynatıcının ya da Kablo/Uydu Cihazının (örn. AnyNet+ Cihazı 1 ya da 2) Dijital Ses Çıkışı (Optik) jakını TV'ye değil doğrudan Amplifikatör ya da Ev Sinemasına bağlayın.
 - Yalnızca bir Ev Sineması bağlayın.
 - Bir AnyNet+ cihazını HDMI 1.3 kablosu kullanarak bağlayabilirsiniz. Bazı HDMI kabloları AnyNet+ işlevlerini desteklemeyebilir.
 - AnyNet+ sistemini destekleyen AV cihazı, Bekleme ya da Açık durumda AnyNet+ çalışır.
 - AnyNet+ toplamda en fazla 12 AV cihazını destekler. Aynı türden en fazla 3 cihazı bağlayabileceğinizi unutmayın.
 - AnyNet+, eş zamanlı olarak 3 cihaza kadar destekler.

Anynet+ Kurulumu

□ Anynet+ (HDMI-CEC) Kutulumu

☞ Araçlar menüsünü görüntülemek için **TOOLS** düğmesine basın. **Araçlar** → **Anynet+ (HDMI-CEC)**. öğelerini seçerek de Anynet+ menüsünü görüntüleyebilirsiniz.

■ Anynet+ (HDMI-CEC) → Kpalı / Açık

Anynet+ İşlevini kullanmak için, **Anynet+ (HDMI-CEC)**, **Açık** olarak ayarlanmalıdır.

☑ **Anynet+ (HDMI-CEC)** işlevi devre dışı bırakıldığında, tüm Anynet+ ile ilgili işlemler devre dışı bırakılır.

■ Otomatik Kapatma → Hayır / Evet

Anynet+ Cihazını TV Kapatıldığında Otomatik Olarak Kapanmaya Ayarlar.

☑ Anynet+ işlevinin kullanılması için etkin kaynağın TV uzaktan kumandasında TV olarak ayarlanması gerekir.

☑ **Otomatik Kapatma** ayarını **Evet** olarak ayarlarsanız, TV kapatıldığında harici cihazlar da kapatılacaktır. Bir harici cihaz hala kayıt yapmaya devam ediyorsa, kapanabilir de kapanmayabilir de.

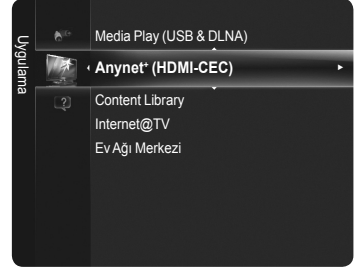

Anynet+ Cihazları arasında geçiş yapma

1. **TOOLS** düğmesine basın. **ENTER** düğmesine basarak **Anynet+ (HDMI-CEC)** seçimini yapın.

2. **Cihaz Listesi**'ni seçmek **▲** veya **▼** düğmesine basın, sonra **ENTER** düğmesine basın.

☑ TV'ye bağlı Anynet+ cihazları listelenir. İsteddiğiniz bir cihazı bulamıyorsanız cihazları taramak için kırmızı düğmeye basın.

☑ **Kurulum** menüsünde yalnızca **Anynet+ (HDMI-CEC)** Açık olarak ayarlandığında, **Cihaz Listesi** menü görünür.

3. **▲** veya **▼** düğmesine basarak belirli bir cihazı seçin ve **ENTER** düğmesine basın. Seçilen cihaza geçiş yapılır.

☑ Seçilen cihazlara geçiş yapılması 2 dakika kadar sürebilir. Geçiş işlemi sırasında işlemi iptal edemezsiniz.

☑ Cihazların taranması için gereken zaman, bağlı cihazların sayısına göre belirlenir.

☑ **SOURCE** düğmesine basarak harici bir cihaz seçtiyseniz, Anynet+ işlevini kullanamazsınız. **TOOLS** düğmesini kullanarak harici bir Anynet+ cihazına geçiş yaptığınızdan emin olun.

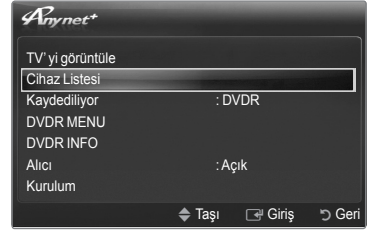











□ Anynet+ Menüsü



Anynet+ menüsü TV'ye bağlı Anynet+ cihazlarının türüne ve durumuna göre değişiklik gösterir.

Anynet+ Menüsü	Açıklama
TV'yi görüntüle	Anynet+ modu TV yayın modu olarak değişir.
Cihaz Listesi	Anynet+ cihaz listesini görüntüler.
(cihaz_adi) MENU	Bağlı cihaz menülerini gösterir. Örn, bir DVD kaydedici bağlanmışsa DVD kaydedicinin disk menüsü görünecektir.
(cihaz_adi) INFO	Bağlı cihazın oynatma menüsünü gösterir. Örn, bir DVD kaydedici bağlanmışsa DVD kaydedicinin oynatma menüsü görünecektir.
Kaydediliyor (*kaydedici)	Kayı başlatır. (Bu menü yalnızca kaydı destekleyen bir cihaz için çalışır.)
(*kaydedici) Kaydı Geri Al	Kaydedicinin bir kaydı geri almasını sağlar. (Bu yalnızca kayıt geri alma işlevini destekleyen cihazlar için geçerlidir.)
Kayı Durdur : (*kaydedici)	Kayı durdurur.
Alıcı	Ses alıcıdan çalışır.

Devam ediyor...

□ Anynet+ Modunda Kullanılabilir TV Uzaktan Kumanda Düğmeleri

Cihaz Türü	Çalışma Durumu	Kullanılabilir Düğmeler
Anynet+ Cihazı	Cihaza geçiş yaptıktan sonra, karşılık gelen cihazın menüsü ekranda görüntülendiğinde.	Sayısal düğmeler ▲/▼/◀/▶/ENTER  düğmesi Renk düğmeleri / EXIT düğmesi
	Cihaza geçiş yaptıktan sonra, dosya oynatırken	 (Geriye doğru arama) /  (İleriye doğru arama)  (Durdurma) /  (Çalma) /  (Duraklatma)
Yerleşik Kanal Arayıcılı cihaz	Cihaza geçiş yaptıktan sonra, TV programı izlerken	P  /  düğmesi
Ses Cihazı	Alıcı etkinleştirildiğinde	 /  düğmesi  MUTE düğmesi

- ☑ Anynet+ işlevi yalnızca TV uzaktan kumandasında etkin kaynak TV olarak ayarlandığında çalışır.
- ☑  düğmesi yalnızca kaydedilebilir durumdayken çalışır.
- ☑ Anynet+ cihazlarını, TV'nin düğmelerini kullanarak kontrol edemezsiniz. Anynet+ cihazlarını yalnızca TV uzaktan kumandasını kullanarak kontrol edebilirsiniz.
- ☑ TV uzaktan kumandası belli koşullar altında çalışmayabilir. Bu durumda, Anynet+ cihazını yeniden seçin.
- ☑ Anynet+ işlevleri diğer üreticilerin ürünleri ile çalışmaz.
- ☑ ,  işlemleri cihaza bağlı olarak değişiklik gösterebilir.
- ☑ Birden fazla kayıt cihazı bağlı ise, bunlar (*kaydedici) olarak gösterilir ve yalnızca bir kayıt cihazı bağlıysa (*cihaz_adi) şeklinde temsil edilir.

Kayıt

Bir Samsung kaydedici kullanarak bir TV programının kaydını yapabilirsiniz.

1. **TOOLS** düğmesine basın. **ENTER**  düğmesine basarak **Anynet+ (HDMI-CEC)** seçimini yapın.

2. Kaydediliyor (kaydedici) seçimini yapmak için ▲ veya ▼ düğmesine basın, sonra **ENTER**  düğmesine basın. Kayıt başlar.

☑ Birden fazla kayıt cihazı olduğunda

Birden çok kayıt cihazı bağlandığında, kayıt cihazları listelenir. ▲ veya ▼ düğmesine basarak bir kayıt cihazı seçin ve ardından **ENTER**  düğmesine basın. Kayıt başlar.

☑ Kayıt cihazı görüntülenmediğinde

Cihaz Listesi'ni seçin ve cihazları aramak için kırmızı düğmeye basın.

- ☑  düğmesine bastığınızda o anda izlediğiniz program kaydedilecektir. Başka bir cihazdan video izliyorsanız cihazdaki video kaydedilir.
- ☑ Kaydetmeden önce anten jakının kayıt cihazına düzgün bağlanıp bağlanmadığını kontrol edin, Bir anteni bir kayıt cihazına doğru şekilde bağlamak için kayıt cihazının kullanıcı kılavuzuna başvurun.

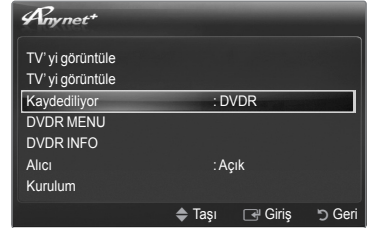

Bir Alıcı yoluyla dinleme

TV hoparlörü yerine bir alıcı yoluyla ses dinleyebilirsiniz.

- TOOLS** düğmesine basın. **ENTER** düğmesine basarak **Anynet+ (HDMI-CEC)** seçimini yapın.
- Alıcı** seçimini yapmak için **▲** ya da **▼** düğmesine basın. **◀** ya da **▶** düğmesine basarak **Açık** ya da **Kısalı** seçimini yapın.
 - Alıcının yalnızca sesi destekliyorsa cihaz listesinde görünmeyebilir.
 - Alıcı, alıcının Optik Giriş yakını TV'nin Optik Çıkış yakına doğru şekilde bağladığınızda çalışacaktır.
 - Alıcı (ev sineması) Açık olarak ayarlandığında, TV'nin Optik yakından çıkan sesi duyabilirsiniz. TV bir DTV (dış anten) sinyali görüntülediğinde, TV, 5.1 kanal sesi Ev sineması alıcısına gönderecektir. Kaynak, DVD gibi bir dijital bileşen olduğunda TV'ye HDMI aracılığıyla bağlandığında, Ev Sineması alıcısından yalnızca 2 kanal ses duyulacaktır.
 - Media Play özelliğini kullanırken, ses alıcıdan düzgün çıkmayabilir.
 - Alıcı üzerinden dinlerken sesle ilgili menü kullanımıyla ilgili sınırlamalar vardır.
 - Alıcı Açık olarak ayarlandığında TV'nin elektriği kesilirse TV'yi yeniden açtığınızda Hoparlörü Seçin, Harici Hoparlör olarak ayarlanabilir. (Bkz. sayfa 21)

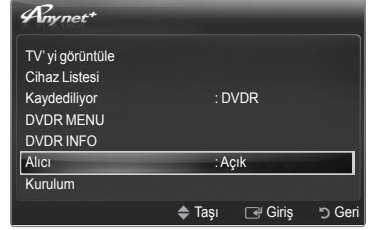

Anynet+ için Sorun Giderme

Belirti	Çözüm
Anynet+ çalışmıyor.	<ul style="list-style-type: none">Cihazın bir Anynet+ cihazı olup olmadığını kontrol edin. Anynet+ sistemi, yalnızca Anynet+ cihazlarını destekler.Yalnızca bir alıcı (ev sineması) bağlayın.Anynet+ cihazının güç kablosunun düzgün takılıp takılmadığını kontrol edin.Anynet+ cihazının Video/Ses/HDMI 1.3 kablo bağlantılarını kontrol edin.Anynet+ (HDMI-CEC) seçeneğinin Açık ayarında olup olmadığını kontrol edin (Anynet+ kurulum menüsünde).TV uzaktan kumandasının TV modunda olup olmadığını kontrol edin.Bunun özel Anynet+ uzaktan kumandası olup olmadığını kontrol edin.Anynet+ belirli koşullarda çalışmaz. (Kanallar aranırken, Media Play Çalışırken, Plug & Play vb.)HDMI 1.3 kablosunu takarken veya çıkarırken, cihazları tekrar arattığınızdan emin olun veya TV'nizi kapatıp tekrar açın.Anynet+ cihazının Anynet+ İşlevinin açık olup olmadığını kontrol edin.
Anynet+ sistemini başlatmak istiyorum.	<ul style="list-style-type: none">Anynet+ cihazının TV'ye düzgün bağlanıp bağlanmadığını ve Anynet+ (HDMI-CEC)'nin Anynet+ Kurulum menüsünde Açık ayarında olup olmadığını kontrol edinTV'ye geçiş yapmak için TV uzaktan kumandasında TV düğmesine basın. Ardından Anynet+ menüsünü görüntülemek ve dilediğiniz menüyü seçmek için TOOLS düğmesine basın.
Anynet+ sisteminden çıkmak istiyorum.	<ul style="list-style-type: none">Anynet+ menüsünde TV'yi görüntüle seçeneğini seçin.TV uzaktan kumandasında SOURCE düğmesine basın ve Anynet+ cihazlarından başka bir cihaz seçin. (Kanal düğmesinin yalnızca kanal ayarcısı katıştırılmış Anynet+ cihazı bağlı olmadığında çalıştığını unutmayın.)
Ekranında Anynet+ cihazına bağlanıyor... mesajı görünür.	<ul style="list-style-type: none">Anynet+ yapılandırırken ya da izleme moduna geçiş yaparken uzaktan kumandayı kullanamazsınız.v ayarı ya da izleme moduna geçiş tamamlandığında uzaktan kumandayı kullanın.
Anynet+ cihazı oynatmıyor.	<ul style="list-style-type: none">Plug & Play yürütülüyorken oynatma işlevini kullanamazsınız
Bağlanmış cihaz görüntülenmiyor	<ul style="list-style-type: none">Cihazın v işlevlerini destekleyip desteklemediğini kontrol edin.HDMI 1.3 kablosunun düzgün bağlanıp bağlanmadığını kontrol edin.Anynet+ (HDMI-CEC) seçeneğinin Açık ayarında olup olmadığını kontrol edin (Anynet+ kurulum menüsünde).Anynet+ cihazlarını tekrar arayın.Bir Anynet+ cihazını yalnızca HDMI 1.3 kablosu kullanarak bağlayabilirsiniz. Bazı HDMI kabloları Anynet+ işlevlerini desteklemeyebilir.HDMI kablosu veya güç kablosu bağlantısının kesilmesi veya elektrik kesintisi gibi normal olmayan bir durumda sonlanmışsa, lütfen cihaz taramasını tekrarlayın.
TV programı kaydedilemiyor.	<ul style="list-style-type: none">Kayıt cihazındaki anten yakının düzgün bağlanıp bağlanmadığını kontrol edin.
TV sesi alıcıdan çıkmıyor.	<ul style="list-style-type: none">TV ve alıcı arasına optik kabloyu bağlayın.

Content Library

Content Library'yi Etkinleştirme

Content Library TV'de ya da USB cihazınızda bulunan içeriği görüntülemenizi ya da oynatmanızı sağlar.

1. **MENU** düğmesine basın. **Uygulama** seçeneğini seçmek için ▲ veya ▼ düğmesine, ardından **ENTER** düğmesine basın.
2. **Content Library** seçeneğini seçmek için ▲ veya ▼ düğmesine, ardından **ENTER** düğmesine basın..

- ☑ **Content Library** ana menüsünü görüntülemek için uzaktan kumandadaki **CONTENT** düğmesine basın.

3. Bir simge (**Galeri, Yemekler, Çocuk, Sağlık, Diğer, İçerik Yönetimi**) seçmek için ◀ ya da ▶ düğmesine, ardından **ENTER** düğmesine basın.

- ☑ Seçilen öğe çalıştırılır.

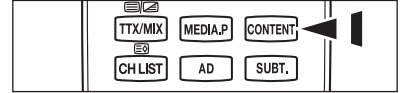
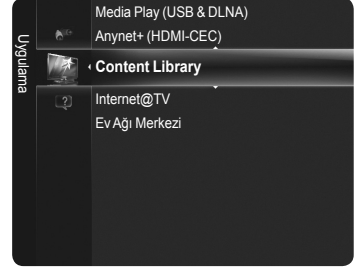

☑ Content Library Menüünde Uzaktan Kumanda Düğmesini Kullanma

Düğme	İşlemler
▲/▼/◀/▶	İmleci hareket ettirir ve öğeyi seçer.
ENTER	Geçerli olarak seçili olan öğeyi seçer.
RETURN	Önceki menüye geri döner.
EXIT	Mevcut işlemi durdurur ve Content Library ana menüsüne geri döner.
Renkli düğmeler	İşlevleri sağlayan düğme, ilgili sayfada tanımlanmaktadır.
▶ (+) / (-) ◀	Oynatılan içeriğin ses düzeyini kontrol edebilirsiniz.
CONTENT	Content Library moduna girer yada çıkar.

- ☑ Düzey ya da **MUTE** düğmesine bastığınızda, ekranda OSD görüntülenmez ama işlem çalışır.
- ☑ TV moduna dönmek için, uzaktan kumandadaki **P** (▶) / (◀) düğmesine basın.

- ☑ **CONTENTS LIBRARY, YALNIZCA BİLGİLENDİRME VE REKLAM AMAÇLI OLARAK SAĞLANAN METİN, GRAFİK, RESİM, ÇOKLU ORTAM VE DİĞER MATERYALLERİ İÇERİR. CONTENTS LIBRARY'DEKİ MATERYALLER DEĞİŞTİRİLMİŞTİR VE GÖZDEN GEÇİRİLİP GÜNCELLENMEKTEDİR. CONTENTS LIBRARY'DEKİ MATERYALLER TÜM İZLEYİCİLER İÇİN UYGUN OLMAYABİLİR.**
- ☑ **CONTENTS LIBRARY'DEKİ BİLGİLER 'OLDUĞU GİBİ' SAĞLANIR. CONTENTS LIBRARY'DE SAĞLANAN BİLGİLER GÜVENİLİR OLDUĞUNU DÜŞÜNDÜĞÜMÜZ KAYNAKLARDAN ALINSA DA SAMSUNG, BELİRLİ BİR AMAÇ İÇİN SUNULAN BİLGİLERİN VEYA VERİLERİN DOĞRULUĞUNU, GEÇERLİLİĞİNİ, GÜNCEL LİĞİNİ VEYA EKSİKSİZ OLDUĞUNU GARANTİ ETMEZ. SAMSUNG, SÖZLEŞME VEYA HAKSIZLIK SEBEBİYLE DOĞRUDAN, DOLAYLI, ARIZİ, ÖZEL VEYA NEDEN OLUNAN ZARARLARDAN, AVUKATLIK ÜCRETLERİ, GİDERLER VEYA DİĞER ZARARLARDAN KAYNAKLANAN YA DA YER ALAN BİLGİLERLE İLGİLİ VEYA CONTENTS LIBRARY'NİN KULLANIMI NEDENİYLE OLUŞAN İHMAL DAHİL HİÇBİR DURUMDA HATTA OLUŞAN ZARARIN OLASILIĞINDAN ÖNCEDEN HABERDAR EDİLMİŞ OLSA DAHİ SORUMLU TUTULAMAZ.**

Content Library'yi Kullanma

❑ **Galeri**

Bu işlev yüksek çözünürlüklü görüntüler ve fon müziğinden oluşan bir Slayt Gösterisi oynatır. TV'nin Galeri işlevini kullanarak, evinizin atmosferini değiştirebilirsiniz.

- ☑ Her görüntüde sanatçı adını ve ayrıntılı bilgileri İngilizce görmek için **INFO** düğmesine basın (şu anda bilgiler yalnızca İngilizce sunulmaktadır).
- ☑ Slayt gösterisi sırasında **ENTER** düğmesine basarak slayt gösterisini duraklatabilirsiniz.
- ☑ Galeri içeriğinin ve bunların tüm kopyalarının telif hakları Timespace / JoongAng M&B, Inc.'ye aittir.

❑ **Yemekler**

Kolaylıkla adım adım izleyebileceğiniz çeşitli yemek tariflerini görüntüleyebilirsiniz. Size mükemmel yemek fikirleri veren bu içeriklerin keyfini çıkarın.

- ☑ Samsung TV'deki **Yemekler** içeriğinde bulunan yemek tarifleri, Anness Publishing tarafından yayınlanan yemek tariflerine dayalıdır.
- ☑ **Yemekler** içeriğinin ve bunların tüm kopyalarının telif hakları Practical Pictures'e aittir.

❑ **Çocuk**

Bu çocukların tekrar tekrar izleyebilecekleri, eğitici ve etkileşimli bir içeriktir. Boowa ve Kwala karakterleri ile mevcut hikaye, şarkı ve oyunların keyfini çıkarın.

- ☑ **Çocuk** içeriğinin ve bunların tüm kopyalarının telif hakları UpToTen'e aittir.

❑ **Sağlık**

Bu, tüm ailenin keyfini çıkarabileceği esneme hareketleri ve rahatlama sesi sağlayan sağlıklı yaşam içeriğidir.

❑ **İçerik Yönetimi**

■ **İçeriğim**

İçeriğin kullanılması, TV belleğindeki içeriğin kullanılması ile aynıdır. Ayrıca, her içeriği silebilir ve çalabilirsiniz.

■ **USB**

Bir USB bellek cihazına içerik yükleyebilir ve TV'nizde oynatabilirsiniz. Harici USB aygıtındaki içerikler doğrudan oynatılır.

- ☑ **Content Library** USB Yığın Depolama Sınıfı aygıtları (MSC) destekler. MSC, bir Yığın Depolama Sınıfı Salt Yığın Aktarma aygıtıdır. MSC'ye örnek olarak, Thumb sürücüler, Flash Kart Okuyucular ve USB HDD (USB HUB desteklenmemektedir) verilebilir.
- ☑ Harici USB bellek aygıtını kullanarak bir oyun oynadığınızda, oyununuzu kaydedebilirsiniz (oyuna bağlı olarak). Verilerin kaybolmasına neden olabileceği için verileri USB bellek aygıtına kaydederken, USB bellek aygıtını ayırmamaya dikkat edin.
- ☑ **Yeni İçerik İndirme**
Dahili içerik dışında yeni içerikler, Samsung.com web sitesi aracılığıyla, ücretsiz olarak sunulacaktır. Ücretli içerikleri indirirken, içerikleri indirmek için UDN numarası gerekmektedir. Yeni bir içerik ögesi indirmeden önce UDN numarasını kontrol edin.
 1. www.samsung.com web sitesini ziyaret edin
 2. İçerik Yükleme sayfasındaki içerik öğelerinden birini seçin.
 3. İçeriği USB bellek cihazına yükleyin.
 4. **CONTENT** düğmesine basarak ya da Content Library (**Menü** → **Uygulama** → **Content Library**) seçimini yaparak Content Library ana menüsüne gidin.
 5. USB belleğini TV'nin USB bağlantı noktasına takın.
 6. İndirdiğiniz içerik alt ögesini görebilirsiniz.
 7. Bir içerik ögesi seçin ve enter düğmesine basın.
 8. Seçili içerik ögesini oynatabilir.

■ **Kurulum**

- **Ekran Koruyucu Çalışma Süresi** → **10dak / 20dak. / 40dak. / 1 saat**
Ekran koruyucu çalışmaya başlamadan önceki bekleme süresini belirleyin.
- **UDN kaydet** (Benzersiz Cihaz Numarası)
Ekrandaki 18 basamaklı numara ekran kodudur.
UDN'yi USB belleğinize kaydedebilirsiniz.
- ☑ NTFS biçimli bir USB depolama aygıtı UDN kaydetmeyi desteklemez. FAT biçiminde bir USB depolama aygıtı kullanmanızı öneririz.

Internet@TV

Yararlı bilgiler ve eğlence içeriği gibi çeşitli internet hizmetlerini kullanabilirsiniz.

Pencere ögesi hizmetini kullanırken bazı sorunlar yaşarsanız, lütfen içerik sağlayıcınızla görüşün. Pencere ögesinde, yeşil düğmeye basın ve iletişim bilgilerini alın veya pencere ögesi sağlayıcısı bilgileri için yardım web sitesine bakın.

- Bölgeye bağlı olarak pencere ögesi hizmeti için yalnızca İngilizce destekleniyor olabilir.
- Bu işlev ülkenize bağlı olarak desteklenmeyebilir.

Internet@TV'ye Başlarken

Internet@TV Yahoo!® Widget Engine tarafından desteklenen entegre Internet ve televizyon deneyimi sunar. Televizyonunuzdaki **Internet@TV** servisi ile finansal hisse senetlerini görüntüleyebilir, arkadaşlarınızla ve ailenizle fotoğraf paylaşabilir ve haberleri ve hava durumunu takip edebilirsiniz.

- Ağ durumu kararlı değilse, bu fonksiyon çalışmayabilir. Daha sonra, TV, otomatik olarak kapanacaktır. Aksi takdirde, power düğmesini kullanarak TV'yi kapatınız.
- Bu işlevi kullanırken ağ koşullarına bağlı olarak yavaş çalışma ya da duraklama ile karşılaşabilirsiniz.

Internet@TV ilk kez çalıştırıldığında, temel ayarlar otomatik olarak işlenecektir.

- İlk adım ağınızı kurmaktır. Ağınızı yapılandırma hakkında daha fazla bilgi için 'Ağ Kurulumu'na bakın.
- Ağınız çalışmaya başladıktan sonra, Internet@TV yazılımı adım adım kurulum sihirbazı ile size rehberlik edecektir.

All content and services accessible through this device belong to third parties and are protected by copyright, patent, trademark and/or other intellectual property laws. Such content and services are provided solely for your personal noncommercial use. You may not use any content or services in a manner that has not been authorized by the content owner or service provider. Without limiting the foregoing, unless expressly authorized by the applicable content owner or service provider, you may not modify, copy, republish, upload, post, transmit, translate, sell, create derivative works, exploit, or distribute in any manner or medium any content or services displayed through this device.

YOU EXPRESSLY ACKNOWLEDGE AND AGREE THAT USE OF THE DEVICE IS AT YOUR SOLE RISK AND THAT THE ENTIRE RISK AS TO SATISFACTORY QUALITY, PERFORMANCE AND ACCURACY IS WITH YOU. THE DEVICE AND ALL THIRD PARTY CONTENT AND SERVICES ARE PROVIDED "AS IS" WITHOUT WARRANTY OF ANY KIND, EITHER EXPRESS OR IMPLIED. SAMSUNG EXPRESSLY DISCLAIMS ALL WARRANTIES AND CONDITIONS WITH RESPECT TO THE DEVICE AND ANY CONTENT AND SERVICES, EITHER EXPRESS OR IMPLIED, INCLUDING BUT NOT LIMITED TO, WARRANTIES OF MERCHANTABILITY, OF SATISFACTORY QUALITY, FITNESS FOR A PARTICULAR PURPOSE, OF ACCURACY, OF QUIET ENJOYMENT, AND NON-INFRINGEMENT OF THIRD PARTY RIGHTS. SAMSUNG DOES NOT GUARANTEE THE ACCURACY, VALIDITY, TIMELINESS, LEGALITY, OR COMPLETENESS OF ANY CONTENT OR SERVICE MADE AVAILABLE THROUGH THIS DEVICE AND DOES NOT WARRANT THAT THE DEVICE, CONTENT OR SERVICES WILL MEET YOUR REQUIREMENTS, OR THAT OPERATION OF THE DEVICE OR SERVICES WILL BE UNINTERRUPTED OR ERROR-FREE. UNDER NO CIRCUMSTANCES, INCLUDING NEGLIGENCE, SHALL SAMSUNG BE LIABLE, WHETHER IN CONTRACT OR TORT, FOR ANY DIRECT, INDIRECT, INCIDENTAL, SPECIAL OR CONSEQUENTIAL DAMAGES, ATTORNEY FEES, EXPENSES, OR ANY OTHER DAMAGES ARISING OUT OF, OR IN CONNECTION WITH, ANY INFORMATION CONTAINED IN, OR AS A RESULT OF THE USE OF THE DEVICE, OR ANY CONTENT OR SERVICE ACCESSED BY YOU OR ANY THIRD PARTY, EVEN IF ADVISED OF THE POSSIBILITY OF SUCH DAMAGES.

Third party services may be changed, suspended, removed, terminated or interrupted, or access may be disabled at any time, without notice, and Samsung makes no representation or warranty that any content or service will remain available for any period of time. Content and services are transmitted by third parties by means of networks and transmission facilities over which Samsung has no control. Without limiting the generality of this disclaimer, Samsung expressly disclaims any responsibility or liability for any change, interruption, disabling, removal or suspension of any content or service made available through this device. Samsung may impose limits on the use of or access to certain services or content, in any case and without notice or liability. Samsung is neither responsible nor liable for customer service related to the content and services. Any question or request for service relating to the content or services should be made directly to the respective content and service providers.

1. **MENU** düğmesine basın. **Application** seçeneğini seçmek için ▲ veya ▼ düğmesine, ardından da **ENTER** düğmesine basın.
2. **Internet@TV** seçeneğinin üzerine gelmek için ▲ veya ▼ düğmesine, ardından **ENTER** düğmesine basın.
 - INTERNET@TV** starts.
 - INTERNET@TV** menüsünü görüntülemek için uzaktan kumandadaki **Internet@** düğmesine basın.
3. Ekranda **General Disclaimer** görüntülenir. **I accept** veya **I do not accept** seçeneğini seçin.
 - General Disclaimer** hakkında daha fazla bilgi için, '**Legal Notice**' konusuna bakın.
4. **Internet@TV**'nin rehberlik ettiği kurulumun başlangıç noktası 'hoş geldiniz ekranı'dır.
 - Exit Setup** seçeneğini seçerseniz, bu adım **INTERNET@** düğmesine bastığımızda devam eder.
 - Let's get started!** ögesini seçin
5. Konumunuzu seçmeniz yerleştirilmiş içeriği kullanmanız için TV Pencere Ögeleri sağlar.
 - Sunulan listeden ülkenizi seçin.
6. Internet@TV'yi kullanmak için Yahoo!® TV Widget Engine Privacy Policy'yi (Yahoo!® TV Pencere Ögesi Motoru Gizlilik İlkesi) kabul etmeniz gerekir.
 - OK, I Accept** seçeneğini seçin.

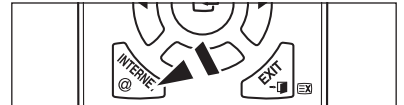

7. Internet@TV'yi kullanmak için Yahoo!® TV Widget System Terms of Service'i (Yahoo!® TV Pencere Öğesi Sistemi Servis Şartları) kabul etmeniz gerekir.
 - OK, I Accept** seçeneğini seçin.
8. Profilinizi oluşturmak için adınızı girin. Her profil kendi pencere öğesi listesine sahiptir. **Internet@TV**'yi kullanan herkes için bir profil oluşturabilirsiniz.
 - Adınızı girin ve **Save this name** öğesini seçin.
 - Daha fazla bilgi için, bkz. 'Using the Profile Widget'.
9. **Internet@TV** ağ bağlantısını test eder.
 - Test başarısız olursa, ağınızı yeniden yapılandırın.
 - Daha fazla bilgi için, bkz. 'Network Setup'.
10. Rehberlik edilen kurulum tamamlandı. **Internet@TV**'nin nasıl kullanılacağını açıklayan öğretici sonraki adımdadır.
 - Öğreticiyi görüntülemek için Continue seçeneğini seçin.
 - Internet@TV'yi hemen kullanmaya başlamak için **Exit setup** seçeneğini seçin.
 - Öğreticiyi tekrar açmak için, **Profile Widget** → **System Setting** → **Repeat Tutorial** seçeneğini seçin.
11. **Internet@TV** kullanıcı arayüzünü görüntülemek için uzaktan kumandadaki **INTERNET@** düğmesine basın.

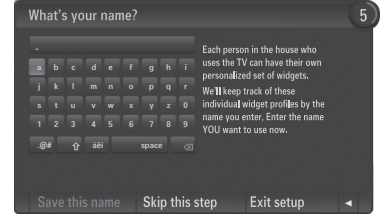

Ekran Görünümü

İstasyon modu

- 1 Sağ üst köşede profil adınızla birlikte bir hoş geldiniz etiketi görüntülenir.
 - Kısa bir süreden sonra bu etiket kaybolur.
- 2 Etiket iki uzaktan kumanda kısayolunu vurgular.
 - Uzaktan kumanda üzerinde mavi düğmeye (**Viewport**) basarsanız, ekran 'Viewport mode' ve 'Overlay mode' arasında değişir. Viewport modunda, TV veya video dış kısmında grafikler olan ufaltılmış alan görüntüler. Overlay modunda, grafikler TV'nin veya videonun üst kısmında görüntülenir.
 - Uzaktan kumandanız üzerinde sarı düğmeye (**Edit Snippet**) basarsanız, bir yardım penceresi görüntülenir ve odaklı snippet düzenlenebilir.
- 3 Başlamak için uzaktan kumandanız üzerindeki **INTERNET@** düğmesine basın.
 - TV ekranınızın altındaki yatay listeye 'istasyon' adı verilir.
 - Listedeki öğelere 'snippets' adı verilir.
 - Bir snippet TV Pencere Öğesini başlatan bir kısayoldur.
 - Bir TV Pencere Öğesi TV'niz üzerinde çalışmak üzere tasarlanmış bir Internet uygulamasıdır.
 - Uzaktan kumanda üzerinde ◀ veya ▶ düğmelerine basarak snippet öğeleri arasında hareket edin.
 - Odak en sol alanda (maviyle vurgulanmıştır) yer alır.
 - Ekran, odak noktası altında kod parçalarını kaydırır.
 - Kod parçası odakta iken uzaktan kumandadaki **ENTER** düğmesine basarak TV Pencere Öğesini başlatın.
 - Kod parçaları eklediğinizde, ▲ veya ▼ düğmelerine basarak dolaşabileceğiniz bir yığın oluşturun.
 - Ekranda iki özel TV Pencere Öğesi belirir : Profile Widget ve Gallery Widget. Bunlar silinemez.
 - Ekran bir zaman aşımı süresinden sonra kaydırılacaktır.

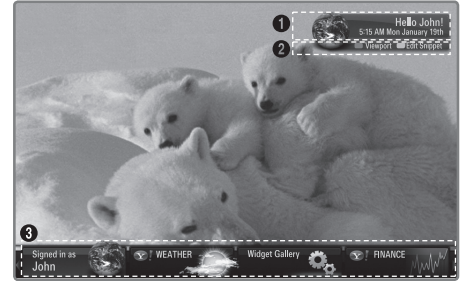

Yan çubuk modu

- 1 Bir snippet öğesi üzerinde odaklanın ve TV Pencere Öğesi kaydırma çubuğunu başlatmak için **ENTER** düğmesine basın. TV Pencere Öğesi logosu ve Home (🏠) kaydırma çubuğunun üst kısmındadır.
- 2 Geçerli menü TV Pencere Öğesi logosunun altında görüntülenir.
 - Bir önceki ekrana geri dönmek için, ekranı seçip **ENTER** düğmesine basın.
 - Uzaktan kumanda üzerinde RETURN düğmesine de basabilirsiniz.
- 3 Geçerli seçim her zaman mavi ile vurgulanır. Vurgulanan düğme bir odağa sahiptir ve **ENTER** düğmesine bastığınızda etkinleştirilir.
- 4 Çok fazla veri olduğunda, bir sayfa kontrolü kullanılır.
 - Geçerli sayfa ve toplam sayfalar görüntülenir.
 - Sayfalar arasında ◀ veya ▶ düğmelerine basarak hareket edin.
- 5 Alt araç çubuğu uzaktan kumanda üzerinde kırmızı, yeşil, sarı ve mavi düğmelere karşılık gelen renkli düğmelere sahiptir.
 - **Kırmızı düğme** : Program öğesini kapatır.
 - **Yeşil düğme** : Program öğesinin ayarını değiştirir.
 - **Sarı düğme** : Snippet'lerinizi yönetin.
 - **Mavi düğme** : Videoyu ekrana sığdırın ya da tam ekran yapın.
 - Bazı düğmeler pencere öğesine bağlı olarak kullanılamayabilir

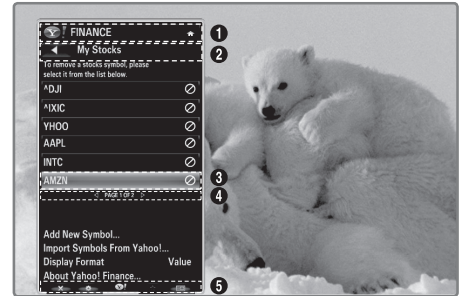

İstasyondaki Snippet Öğelerinin Düzenlenmesi

- İstasyon üzerinde ilgili snippet öğesine odaklanarak ve sarı düğmeye basarak snippet öğesini düzenleyin.
- Snippet öğesi İkinci konuma hareket eder ve döşemesi aşağıdaki yardım metnini görüntülemek için yukarı kayar:
 - Delete (kırmızı düğme) : Bu TV Pencere Öğesini kaldır.
 - Silinen pencere öğeleri Pencere Öğesi **Galerisi kullanılarak** yeniden yüklenebilir.
 - Move (mavi düğme) : Snippet öğesini yeniden sırala. Kaydırmak için ◀ veya ▶ düğmesine basın. Yeni konumda bırakmak için sarı düğmeye basın.
 - Done (sarı düğme) : **Edit Snippet** menüsünden çık.

Profil Pencere Öğesini Kullanma

Profil Pencere Öğesi kullanıcı profilinizi düzenler. Çoklu profil oluşturabilirsiniz, her bir profil kendi pencere öğesi listesine sahiptir.

Switch Profile menüsü farklı bir kullanıcı öğesine geçmenizi sağlar.

- En az iki profil kaydedilmelidir. Profil eklemek istiyorsanız bkz. "**Yönetimsel Kontroller**".

Profile Settings menüsü profilinizi özelleştirmenizi ve korumanızı sağlar.

- Kullanıcı profilleri benzersiz bir **Adı** ve **Avatar** (profilinizi temsil etmesi için kullanılan bir resim) ile özelleştirilebilir.
- Profilinizin **Adı** ve **Avatarı** istasyondaki profil snippet öğesinde görüntülenir.
- Profiller **Create Profile PIN** ile korunabilir.
- İlk defa **PIN** ayarlarsanız, bir **Güvenlik Sorusu** seçebilirsiniz.

Profile Settings menüsü pencere öğelerine erişimi sınırlandırabilir.

- Profil PIN** numaranızı unutursanız, profilinizle ilişkili bir **Güvenlik Sorusuna** cevap verebilirsiniz.
- Açık durumda Limit Profile göstergesine sahip bir profil yeni pencere öğelerinin yüklenmesine izin vermez.
- Bu işlevi kullanmak için Sahibinin PIN'i ayarlanmalıdır.Sahibinin PIN'ini ayarlamak için '**Yönetimsel Kontroller**'e bakın.

System Settings menüsü aşağıdakileri yapmanızı sağlar:

- Location** durumunuzu değiştirin ve içeriği kendi bölgenize öğretmek için **Zip Kodu'nuzu** (yalnızca ABD) ayarlayın.
- Rehberlik edilen kurulum sırasında görüntülenen **Öğreticiyi tekrarlayın**.
- Tüm pencere öğesi yapılandırmalarını ve bilgilerini silmek için **Fabrika Ayarlarını** geri yükleyin.

Administrative Controls menüsünde aşağıdakileri yapabilirsiniz:

- Ekran yanmasını önlemek için **Screen Saver** zaman aşımını belirleyin.
- Kendi **PIN'inizi oluşturun** ve diğer profilleri kontrol etmek **Security Question** belirleyin.
- Farklı pencere öğesi serisiyle yapılandırılabilen yeni bir Profil oluşturun.
- Mevcut profili **kaldırın**.

Profil Pencere Öğesinde, Yahoo! ID'nizi kullanarak **Sign in to Yahoo!®** işlemini gerçekleştirebilirsiniz

- Bir Yahoo! ID'niz varsa, Yahoo! TV Pencere Öğelerini kullanarak özelleştirilmiş içeriğinize erişebilirsiniz.
- Yüklü tüm Yahoo! TV Pencere Öğelerinde profilinizin Yahoo! ID'si ile otomatik olarak oturum açılır.
- Yahoo! hesabınız yoksa, www.yahoo.com adresini ziyaret edin ve bir hesap oluşturun.
- Internet@TV desteklemeyen bir ülkede Yahoo web sitesinde oluşturulan bir kimlikle oturum açamayabilirsiniz.

Profil pencere öğesi hakkında

Yeşil düğmeye basın.

Profil Pencere Öğesi, **Copyright Policy**, **Terms of Service** ve **Privacy Policy** hakkında kısa bir açıklama görüntüleyebilirsiniz.



Yahoo!® Pencere Öğesi Galerisini Kullanma

TV'nize daha fazla pencere öğesi eklemek için Yahoo!® Pencere Öğesi Galerisi kullanın. Mevcut TV Pencere Öğelerini aşağıdaki kategorilerde görüntüleyin :

- **Latest Widgets** : En son güncellenen pencere öğelerini görüntüler.
 - **Yahoo!® Widgets** : Yahoo!® tarafından sağlanan pencere öğelerini görüntüler.
 - **Samsung Widgets** : Samsung tarafından sağlanan pencere öğelerini görüntüler.
 - **Daha fazla Kategori** : Tüm pencere öğelerini kategoriye göre görüntüler.
- Bir pencere öğesi yüklemek için, ayrıntı ekranında gezinin ve **Add Widget to My Profile** öğesini seçip **ENTER** düğmesine basın. Pencere öğesi yüklenir ve istasyonda mevcut duruma gelir.

Widget Gallery Ayarları

Yeşil düğmeye basın.

■ About Yahoo! Widget Gallery...

Widget Gallery, **Copyright Policy**, **Terms of Service** ve **Privacy Policy** hakkında kısa bilgi görüntüleyebilirsiniz.

Developer Settings menüsünde, kendi pencere öğenizi oluşturabilirsiniz. Kendi pencere öğenizi oluşturmak hakkında daha fazla bilgi için, <http://connectedtv.yahoo.com/> adresindeki geliştirici sitemizi ziyaret edin.



Yahoo!® Hava Durumu Pencere Öğesini Kullanma

Yahoo!® Hava Durumu Pencere Öğesi yerel ve sık kullanılan hava durumu konularınızı günceller. Bu içerik hava koşullarına göre sürekli olarak değişir.

- Yahoo!® Weather Widget Settings menüsünü görüntülemek için uzaktan kumanda üzerinde yeşil düğmeye basın.
- Settings menüsünde, hava bilgilerini görüntülemek istediğiniz bir şehri ekleyebilir veya kaldırabilirsiniz.

Settings menüsünde aşağıdakileri yapabilirsiniz :

- Şehrin adını girerek **Yeni Şehir** ekleyin. Arama sonuçları görüntüledikten sonra, istediğiniz şehri seçin ve **ENTER** düğmesine basın.
- **Eklene şehir** listesinden silmek istediğiniz şehri seçerek Şehri silin. **ENTER** düğmesine basın ve silme işlemini onaylayın.
- Sıcaklık Göstergesi Modunu Değiştirme
Sıcaklık göstergesi modunu **Imperial** ya da **Metric** olarak değiştirebilirsiniz. Örneğin, **Imperial** Fahrenheit cinsinden sıcaklıkları ve **Metric** Celsius cinsinden sıcaklıkları gösterecektir.

Sık kullanılan bir şehir için bir snippet oluşturun

- Yahoo!® Hava Durumu Pencere Öğesi ana sayfasından şehri seçin ve ayrıntılı hava durumu bilgilerini görüntüleyin.
- Sarı düğmeye basın.
- **Add Snippet** menüsünü seçin ve şehri bir snippet olarak eklemek için **ENTER** düğmesine basın.

Bir şehir snippetini Silin

- Snippet başlatın.
- Sarı düğmeye basın.
- Delete Snippet menüsünü seçin ve snippet kaldırma için **ENTER** düğmesine basın.

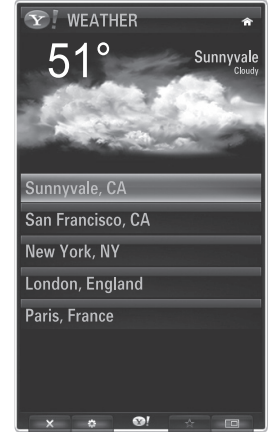

Yahoo!® Haberler Pencere Ögesini Kullanma

Yahoo!® **Haberler** Pencere ögesi iş, eğlence, politika, spor, güncel haberler ve daha pek çok kategori için en yeni haber başlıklarını sunar.

Bir kategori seçin, kategori içinde bir başlık seçin ve en güncel haber özetlerini görüntüleyin.



Yahoo!® Flickr Pencere Ögesini Kullanma

Flickr Pencere Ögesi TV izlerken arkadaşlarınız ve aileniz tarafından gönderilen en sevdiğiniz fotoğraflara erişmenizi sağlar. Bir slayt gösterisi kullanarak büyük TV ekranınızda ailenizle fotoğraf paylaşın.

- Yahoo! ID'nizle oturum açarak **Flickr** Pencere Ögesini kişiselleştirin.
 - Oturum açma hakkında ayrıntılı yöntemler için, 'Profil Pencere Ögesini Kullanma' talimatlarına bakın.
 - **Flickr** hakkında daha fazla bilgi için, <http://www.flickr.com> adresine ziyaret edin.
- Your Photos Flickr web sitesine kaydettiğiniz fotoğrafları görüntüler.

■ Flickr fotoğraflarını bir slayt gösterisi olarak görüntülemek için :

- Fotoğrafın küçük resmini seçin ve fotoğraf ayrıntılarını görüntülemek için **ENTER** düğmesine basın.
- **Start Slideshow** seçeneğini seçin ve **ENTER** düğmesine basın.

■ Slayt gösterisi ekranını kontrol etmek için :

- Bir slayt gösterisi sırasında **ENTER** düğmesine basın.
- Fotoğrafların küçük resimleri ekranın altında görüntülenir.
 - Slayt gösterisi kontrolü görüntülendiğinde, slayt gösterisi için **Pause**, **Play** ve **Stop** seçeneklerinden birini seçebilirsiniz.
 - Menüü seçip **ENTER** düğmesine basarsanız, seçilen fotoğrafa ait bilgileri görüntüleyebilirsiniz.
- **Your Sets** menüsü Flickr'de sınıflandırdığınız fotoğrafları görüntülemenizi sağlar.
- **Explore** menüsü Flickr web sitesi tarafından yayınlanan fotoğrafları araştırmanızı sağlar. Günlük olarak güncellenen fotoğrafları görüntüleyebilirsiniz.
- **Mark as Favorite** veya **Remove From Favorite** menüsü fotoğrafları Favori Fotoğraflar ayarına taşır veya fotoğrafları buradan kaldırır.
- **Favorite Photos** menüsü favoriler olarak sınıflandırdığınız fotoğrafları görüntülemenizi sağlar.
- **Your Contacts** menüsü ailenizin ve arkadaşlarınızın güncellemelerini görmeyi sağlar.

Your Groups menüsü Flickr kullanıcılar topluluğuyla fotoğraf paylaşmak ve bu fotoğrafların keyfini doya doya çıkarmak için Flickr web sitesinden favori gruplarınızı seçmenizi sağlar.

Yahoo!® Flickr Pencere Ögesi Ayarlarını yapılandırmak için, uzaktan kumanda üzerinde yeşil düğmeye basın.

- **Time Per Slide** menüsü slayt gösterinin hızını kontrol eder.
- **Repeat** menüsü son fotoğraf gösterildikten sonra slayt gösterisini en başından yeniden başlatır.

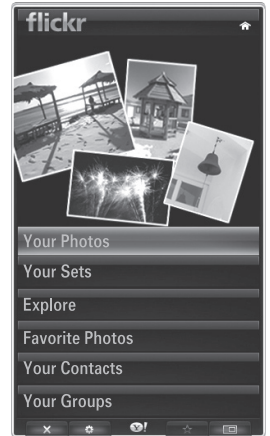

Yahoo!® Finans Pencere Ögesini Kullanma

Yahoo!® Finans Pencere Ögesi ile hisse senedi bilgilerini ve en güncel hisse senedi haberlerini görüntüleyin. Hisse senetlerini ayarlamak için yeşil düğmeye basın.

Yeni bir hisse senedine bir ad girmek için, **Add New Symbol** menüsünü kullanın.

- Arama sonuçlarından eklemek istediğiniz hisse senedini seçin ve Add Symbol menüsünü seçip **ENTER** düğmesini tıklayın.
 - ☑ Seçili hisse senedi **My Stocks** listesine eklenir.
- Yahoo!® Finans portfolyonuzu almak için **Import Symbols From Yahoo!®** menüsünü kullanın.
 - **Merge Symbols** menüsü Yahoo!® Finans Pencere Ögesindeki sembolleri portfolyonuzdaki sembollerle birleştirir.
 - **Replace Symbols** menüsü Yahoo!® Finans Pencere Ögesindeki sembolleri portfolyonuzdaki sembollerle değiştirir.
- Hisse senedi fiyatlarındaki dalgalanma geçişlerini **Value** veya **Percentage** olarak değiştirmek için **Display Format** menüsünü kullanın.
- Sık kullanılan bir hisse senedi için bir snippet oluşturun.
 - Yahoo!® Finans Pencere Ögesi ana sayfasından hisse senedi sembolünü seçin ve ayrıntılı finans bilgilerini görüntüleyin.
 - Sarı düğmeye basın.
 - Add Snippet menüsünü seçin ve hisse senedini bir snippet olarak eklemek için **ENTER** düğmesine basın.
- Bir snippeti **Silin**
 - Snippet'i istasyonda başlatın
 - Sarı düğmeye basın.
 - **Delete Snippet** menüsünü seçin ve snippet'i kaldırmak için **ENTER** düğmesine basın.

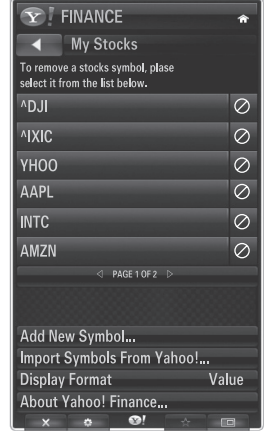

internet@TV için Sorun Giderme

Sorun	Olası Çözüm
Bazı pencere ögesi hizmetleri çalışmaz.	<ul style="list-style-type: none">• Servis sağlayıcısıyla kontrol edin.• Pencere ögesinde, yeşil düğmeye basın ve iletişim bilgilerini alın veya pencere ögesi hizmet sağlayıcısı bilgileri için yardım web sitesine bakın.• Yardım web sitesi sayfasına bakın.
Bazı pencere ögesi içerikleri yalnızca İngilizcedir. Dili nasıl değiştirebilirim?	<ul style="list-style-type: none">• Pencere ögesi içerik dili pencere ögesi kullanıcı arayüzü dilinden farklı olabilir. Bu hizmet sağlayıcısına bağlıdır.
Fabrika sıfırlama işleminden sonra, Yahoo Pencere Ögesi çalışmaz ve uyarı mesajı görüntülenir.	<ul style="list-style-type: none">• Fabrika sıfırlama işleminden sonra, TV'nizi kapatıp açın. Sonra Internet@TV'yi yeniden başlatın.
Flickr pencere ögesinde, hesabımda oturum açtım. Ancak, kendi resmimi göremiyorum.	<ul style="list-style-type: none">• Yahoo Web sitesini ziyaret edin ve Yahoo! ID'nizde Flickr hesabınızı etkinleştirin.
Profil pencere ögesinde konumu değiştirdim, ancak hala önceki ayar mevcut.	<ul style="list-style-type: none">• TV'nizi kapatıp açın. Sonra Internet@TV'yi yeniden başlatın.• Artık, değiştirilen konumda desteklenen pencere ögesi hizmetlerinden yararlanabilirsiniz.

Yardıml Web Sitesi

Ülke	Web Sitesine
Avusturya	www.samsung.com → Produkte → Fernseher → medi@2.0 → Internet@TV
Belçika	www.samsung.com → Producten → televisies → medi@2.0 → Internet@TV
	www.samsung.com → Produits → téléviseurs → medi@2.0 → Internet@TV
Çek	www.samsung.com → Produkty → televizory → medi@2.0 → Internet@TV
Danimarka	www.samsung.com → Produkter → stue & soveværelse → medi@2.0 → Internet@TV
Finlandiya	www.samsung.com → Tuotteet → kodinelektronikka → medi@2.0 → Internet@TV
Fransa	www.samsung.com → Produits → télévisions → medi@2.0 → Internet@TV
Almanya	www.samsung.com → Privatkunden → Fernseher → medi@2.0 → Internet@TV
Yunanistan	www.samsung.com → Προϊόντα → τηλεοράσεις → medi@2.0 → Internet@TV
Macaristan	www.samsung.com → Termékek → televíziók → medi@2.0 → Internet@TV
İrlanda	www.samsung.com → Products → Television → medi@2.0 → Internet@TV
İtalya	www.samsung.com → Prodotti → TV → medi@2.0 → Internet@TV
Hollanda	www.samsung.com → Producten → televisies → medi@2.0 → Internet@TV
Norveç	www.samsung.com → Produkter → hverdagsrom & soverom → medi@2.0 → Internet@TV
Polonya	www.samsung.com → Produkty → telewizory → medi@2.0 → Internet@TV
Portekiz	www.samsung.com → Produtos para Consumidores → televisores → medi@2.0 → Internet@TV
Slovakya	www.samsung.com → Produkty → televizory → medi@2.0 → Internet@TV
İspanya	www.samsung.com → Productos → televisores → medi@2.0 → Internet@TV
İsveç	www.samsung.com → Produkter → vardagsrum & sovrum → medi@2.0 → Internet@TV
İsviçre	www.samsung.com → Produits → télévisions → medi@2.0 → Internet@TV
	www.samsung.com → Produkte → Fernseher → medi@2.0 → Internet@TV
İngiltere	www.samsung.com → Products → Television → medi@2.0 → Internet@TV
Türkiye	www.samsung.com → Tüketici Ürünleri → televizyon → medi@2.0 → Internet@TV
Estonya	www.samsung.com → Klientidele → Televisoriid → medi@2.0 → Internet@TV
Letonya	www.samsung.com → Klientiem → Televizori → medi@2.0 → Internet@TV
Litvanya	www.samsung.com → Namams → Televizoriai → medi@2.0 → Internet@TV
Rusya	www.samsung.com → Продукты → Телевизоры → medi@2.0 → Internet@TV
Ukrayna	www.samsung.com → Потребительские продукты → телевизоры → medi@2.0 → Internet@TV

☑ Yaklaşırma adımı daha sonra değıştirilebilir.

☑ Spesifik ülkeler için farklı linkler olabilir..

Internet@TV

- ☑ Bu işlev ülkenize bağlı olarak desteklenmeyebilir.
- ☑ Pencere ögesi hizmetini kullanırken bazı sorunlar yaşarsanız, lütfen içerik sağlayıcınızla görüşün. Pencere ögesinde, yeşil düğmeye basın ve iletişim bilgilerini alın veya pencere ögesi sağlayıcısı bilgileri için yardım web sitesine bakın.
- ☑ Bölgeye bağlı olarak pencere ögesi hizmeti için yalnızca İngilizce destekleniyor olabilir

Internet@TV'ye Başlarken

Internet@TV, bir ağ bağlantısından SAMSUNG'un pencere ögesi hizmetlerini sağlar. **Internet@TV** içerikleri, içerik sağlayıcıya göre değiştirilebilir. YouTube gibi çeşitli bilgilere Internet@TV hizmeti sayesinde erişebilirsiniz.

- ☑ İçerik sağlayıcısı tarafından sağlanan belirli bir içerik fonu TV'de desteklenmiyorsa, normal olarak görüntülenmeyebilir.
- ☑ Pencere öğelerinin ve sağladıkları hizmetlerin yapılandırılması seçili ülkeye göre değişiklik gösterebilir. Ülkeyi değiştirdikten sonra, TV'yi kapatıp tekrar açın. Böylece, değiştirilen ülkeyi destekleyen pencere ögesi hizmetini kullanabilirsiniz. Ülke, Diğerleri olarak ayarlanırsa, TV ülkenizi tanımayabilir. Bu durumda, lütfen doğrudan hizmet ülke listesinden seçin.
- ☑ Ülkenizi nasıl yapılandıracağınız hakkında daha fazla bilgi için 'Tak ve Çalıştır' talimatlarına bakın.
- ☑ Bu işlevi kullanırken, ağ durumları nedeni ile yavaş çalışma veya duraklama ile karşılaşabilirsiniz.
- ☑ **Internet@TV** kullanmadan önce ağı ayarlayın. Ağınızı yapılandırma hakkında daha fazla bilgi için 'Ağ Kurulumu' ya bakın.

Internet@TV'yi ilk defa çalıştırırken, temel ayarlar otomatik olarak yapılır. Güncellemek bir kaç dakika alabilir.

1. **MENU** düğmesine basın. Application seçeneğini seçmek için ▲ veya ▼ düğmesine, ardından **ENTER** düğmesine basın
2. **Internet@TV** seçeneğini seçmek için ▲ veya ▼ düğmesine, ardından **ENTER** düğmesine basın.
 - ☑ **Internet@TV** menüsünü görüntülemek için uzaktan kumandadaki Internet@ düğmesine basın.
3. **Kullanıcı Sözleşmesi** görüntülenir. Sözleşmeyi kabul etmek için **Agree** seçeneğini seçin.
4. **İstatistikler ve Analizler** görüntülenir. Sözleşmeyi kabul etmek için **Agree** seçeneğini seçin.



Internet@TV kurulumu

Single Sign On (SSO), sistem yönetimi ve özellikler ile ilgili menüleri kontrol edebilir ve kullanabilirsiniz. Setup seçeneğini seçmek için ▲ ya da ▼ düğmesine basın, daha sonra **ENTER** düğmesine basın.

☐ Single Sign On

Bu menüyü, hesap oluştururken veya silerken kullanabilirsiniz.

Single Sign On kullanarak, içerik sitesi hesap bilgisini de içeren hesabınızı kontrol edebilirsiniz.

Ayrıca oturum açmanıza gerek yoktur.

- ☑ Hesap sadece internet@TV içindir.

■ Create Account

Hesap oluşturabilir ve istediğiniz hizmet sitesine bağlanabilirsiniz.

- ☑ Hesap adı 10 karakterden az olmalıdır.
- ☑ Hesap adı karakter sayısı maksimum 10 ile sınırlıdır.
- ☑ Oturum açmanızı gerektiren bir hizmet yoksa, hesap oluşturamazsınız.

■ Hesap Yönetimi

- **Service Site** : Hizmet sitesinin (YouTube gibi) oturum açma bilgisini kaydedebilirsiniz.
- **Change Password** : Hesabınızın şifresini değiştirin.
- **Delete** : Hesabı silin.

- ☑ Hesabın şifresini unutursanız, uzaktan kumandanın düğmelerine art arda şu sıra ile basın, böylece **Internet@TV** yeniden başlatılacaktır : **POWER** (kapalı) → **MUTE** → **9** → **4** → **8** → **POWER** (açık).
Bu işlevi kullanırsanız, tüm hesaplar silinecektir.

❑ Sistem Kurulumu

☑ **Ticker Autorun, Ticker Duration** özelliği, ülkenize bağlı olarak desteklenmiyor olabilir.

■ Servis Kilidi parolasını değiştir

☑ Yeni bir TV'nin varsayılan şifre numarası '0-0-0-0'dir.

☑ Şifreyi unutursanız, şifreyi 0-0-0-0 olarak sıfırlayan uzaktan kumanda düğmelerine aşağıdaki sırayla basın :
POWER (kapalı) → **MUTE** → **9** → **4** → **8** → **POWER** (açık).

■ Service Duration

Ekran koruyucu görünmeden önce hizmet süresini ayarlamak için seçin.

■ Ticker Autorun → Açık / Kapalı

Kayan yazı bandının otomatik olarak veya TV açıldığında çalışmasını ayarlamak için seçin.

■ Ticker Duration

Kayan yazı bandının otomatik olarak veya TV açıldığında çalışmasını ayarlamak için seçin.

❑ Özellikler

Internet@TV Ekran bilgileri. **Measuring the speed of the Internet TV service** kullanan Internet TV hizmetinizin hızını ölçebilirsiniz.

Internet@TV hizmetini kullanma

Çoklu kategori menüleri kullanan bir pencere ögesinde ◀ ve ▶ düğmelerini kullanarak kategori menülerinin içeriklerini görebilirsiniz.

■ Hesap Oturumu Açma

1. Kırmızı düğmeye basın.
2. İstenilen User account'u seçin, daha sonra **ENTER** düğmesine basın.
3. Şifreyi girin.

☑ Oturum açma başarılı olduğunda, Kullanıcı hesabı ekranda görüntülenecektir.

☑ Oturum açmadan önce, bir veya daha fazla hesap kaydedilmelidir. Hesap oluşturmak istiyorsanız, 'Internet TV Kurulumu'na bakın.

■ Pencere Ögesi Galerisini Kullanma

Geçerli pencere ögesinde **Run Service, Lock, Install Service** öğelerini kullanabilirsiniz ve yüklü olmayan pencere ögesi hizmetinin açıklamasını görebilirsiniz.

Internet@TV'de, hizmet sağlayıcı tarafından sağlanan çeşitli pencere öğelerini ekleyebilir ve kullanabilirsiniz. İçerik sağlayıcısına göre değişiklik gösterebilir.

- **Run Service** : Pencere ögesi hizmetini çalıştırır.
- **Lock** : Hizmet kilidiniayarlar.
- **Install Service** (veya Delete Service) : Pencere ögesi hizmetini yükler veya siler.

■ YouTube Pencere ögesini kullanma

YouTube tarafından sağlanan filmi izleyebilirsiniz.

YouTube'da hesabınız varsa, Hesap yönetimini kullanarak hesap bilgisini Kaydedin.

Daha sonra, Sık Kullanılanlarım kategorisini kullanabilirsiniz.

☑ Menü, web hizmeti tarafından değiştirilebilir.

☑ Çocuklar için uygun olmayan içerikler bulunabilir. Bu durumda, **Widget Gallery**'deki **Lock** işlevini kullanın.



İnternet@TV için sorun giderme

Sorun	Olası Çözüm
Bazı pencere ögesi hizmetleri çalışmıyor.	Hizmet sağlayıcınızla kontrol edin. Pencere ögesinde, yeşil düğmeye basın ve iletişim bilgisi alın veya pencere ögesi hizmet sağlayıcı bilgisi için web sitesine başvurun. Yardım web sitesi sayfasına başvurun.
Tekli oturum açmanın dezavantajı nedir?	Hesap oluşturun ve istenilen hizmet için oturum açma bilgisini kaydederseniz, ayrıca oturum açmadan kişisel içeriğe erişebilirsiniz.
Bir ağ hatası oluştuğunda, ayarlar menüsünden başka diğer menüleri kullanamıyorum.	Ağ bağlantısı çalışmazsa, hizmetiniz kısıtlanabilir. Ayarlar menüsü haricindeki tüm işlevler, internet bağlantısı gerektirmektedir. Çünkü ayarlar pencere ögesinin (Profil pencere ögesi, Pencere Ögesi Galerisi) dışındaki tüm pencere öğeleri İnternete bağlı olmayı gerektirir.
YouTube'da yetişkinler için filmleri gösterme olanağı var mıdır?	Genel olarak, menüdeki listede filtrelenmiştir. Fakat, ara işlevi ile gösterilebilir. Bu durumda, Pencere Ögesi Galerisini kullanarak, pencere ögesi hizmetini kilitleyin.

Yardım Web Sitesi

Ülke	Web Sitesine
Avusturya	www.samsung.com → Produkte → Fernsehler → medi@2.0 → İnternet@TV
Belçika	www.samsung.com → Producten → televisies → medi@2.0 → İnternet@TV
	www.samsung.com → Produits → téléviseurs → medi@2.0 → İnternet@TV
Çek	www.samsung.com → Produkty → televizory → medi@2.0 → İnternet@TV
Danimarka	www.samsung.com → Produkter → stue & soveværelse → medi@2.0 → İnternet@TV
Finlandiya	www.samsung.com → Tuotteet → kodinelektroniikka → medi@2.0 → İnternet@TV
Fransa	www.samsung.com → Produits → télévisions → medi@2.0 → İnternet@TV
Almanya	www.samsung.com → Privatkunden → Fernsehler → medi@2.0 → İnternet@TV
Yunanistan	www.samsung.com → Προϊόντα → τηλεοράσεις → medi@2.0 → İnternet@TV
Macaristan	www.samsung.com → Termékek → televíziók → medi@2.0 → İnternet@TV
İrlanda	www.samsung.com → Products → Television → medi@2.0 → İnternet@TV
İtalya	www.samsung.com → Prodotti → TV → medi@2.0 → İnternet@TV
Hollanda	www.samsung.com → Producten → televisies → medi@2.0 → İnternet@TV
Norveç	www.samsung.com → Produkter → hverdagsrom & soverom → medi@2.0 → İnternet@TV
Polonya	www.samsung.com → Produkty → telewizory → medi@2.0 → İnternet@TV
Portekiz	www.samsung.com → Produtos para Consumidores → televisores → medi@2.0 → İnternet@TV
Slovakya	www.samsung.com → Produkty → televizory → medi@2.0 → İnternet@TV
İspanya	www.samsung.com → Productos → televisores → medi@2.0 → İnternet@TV
İsveç	www.samsung.com → Produkter → vardagsrum & sovrum → medi@2.0 → İnternet@TV
İsviçre	www.samsung.com → Produits → télévisions → medi@2.0 → İnternet@TV
	www.samsung.com → Produkte → Fernsehler → medi@2.0 → İnternet@TV
İngiltere	www.samsung.com → Products → Television → medi@2.0 → İnternet@TV
Türkiye	www.samsung.com → Tüketici Ürünleri → televizyon → medi@2.0 → İnternet@TV
Estonya	www.samsung.com → Klientidele → Televiisorid → medi@2.0 → İnternet@TV
Letonya	www.samsung.com → Klientiem → Televizori → medi@2.0 → İnternet@TV
Litvanya	www.samsung.com → Namams → Televizoriai → medi@2.0 → İnternet@TV
Rusya	www.samsung.com → Продукты → Телевизоры → medi@2.0 → İnternet@TV
Ukrayna	www.samsung.com → Потребительские продукты → телевизоры → medi@2.0 → İnternet@TV

☑ Yaklaşırma adımı daha sonra değıştirilebilir.

☑ Spesifik ülkeler için farklı linkler olabilir

Ev Ağı Merkezi

Ev Ağı Merkezi

Ev Ağı Merkezi hakkında

Ev Ağı Merkezi TV setlerini ve cep telefonlarını bir ağ aracılığıyla bağlar. Cep telefonunuza gelen aramaları, metin mesajı içeriğini ve zamanlamaları **Ev Ağı Merkezi** kullanarak TV'nizden görüntüleyebilirsiniz. Ek olarak, video, fotoğraf ve müzik gibi cep telefonunda kayıtlı ortam içeriğini ağdan TV'ye alarak oynatabilirsiniz.

- ☑ Eğer Aygıt DLNA DMC (Dijital Ortam Denetleyicisi) özelliğini destekliyorsa, Ev Ağı Merkezi özelliği kullanılabilir.
- ☑ Bu işlev, daha sonra piyasaya çıkacak olan Samsung cep telefonu ile uyumluluk içindir. Daha fazla bilgi için, www.samsung.com adresini ziyaret edin veya Samsung Çağrı Merkezi ile iletişime geçin. Mobil aygıtı ayrıca yazılım yüklemesi yapılmısa da gerekebilir. Daha detaylı bilgi için herbirinin kullanıcı kılavuzuna bakınız.

☐ Ev Ağı Merkezi'ne bağlanma

Ağ ayarları hakkında daha fazla bilgi için 'Network Setup' konusuna bakın.

■ Wi-Fi Ad-hoc Ağı üzerinden bağlanma.

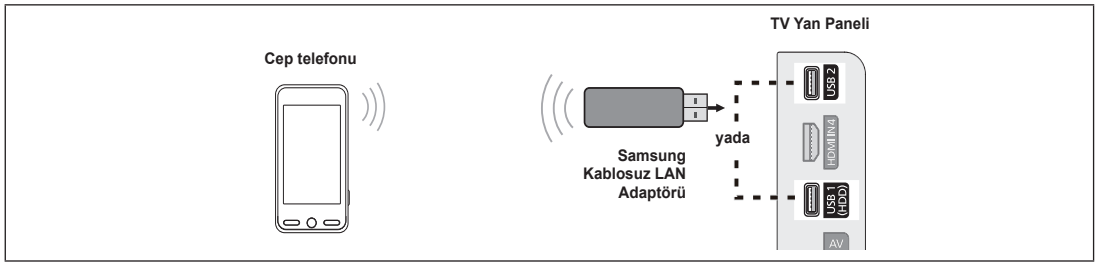

1. 'Samsung Kablosuz LAN Adaptörü'nü TV'nin USB1 (HDD) yada USB2 bağlantı noktasına bağlayın.
2. Geçici ağı yapılandırma hakkında daha fazla bilgi için 'Network Setup'ya bakın.
 - ☑ Cep telefonunun ağ ayarlarını yapılandırma hakkında daha fazla bilgi için cep telefonu kılavuzuna başvurun.
3. Geçici Ayarlar'da **Ağ Adı (SSID)** ve TV'de görüntülenen **Güvenlik Kilidini**'ni (parola) kullanarak cep telefonunun IP adresi, SSID ve parolasını ayarlayın.

■ Kablolu/Kablosuz IP paylaşımcısı üzerinden bağlanma

1. TV'nin LAN bağlantı noktası ile Kablolu/Kablosuz IP paylaşımcısını LAN kablosu vasıtasıyla bağlayın veya TV'nin USB1 (HDD) veya USB2 bağlantı noktasını 'Samsung Kablosuz LAN Adaptörü'ne' bağlayın.
 - ☑ Kablolu/Kablosuz paylaşımcısı ve cep telefonunu ayarlama yöntemleri için, ilgili cihazın kılavuzuna bakın.

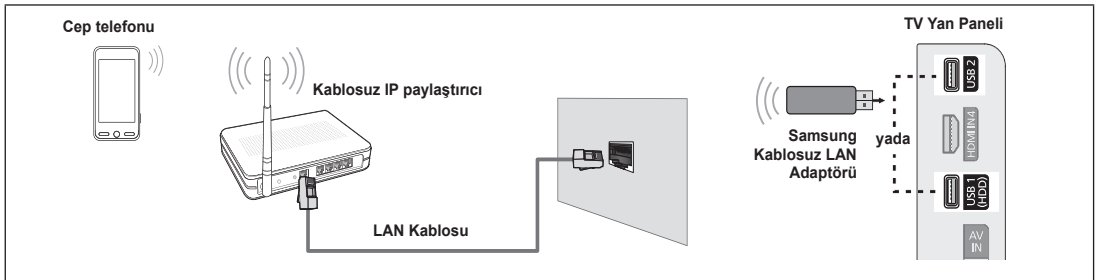
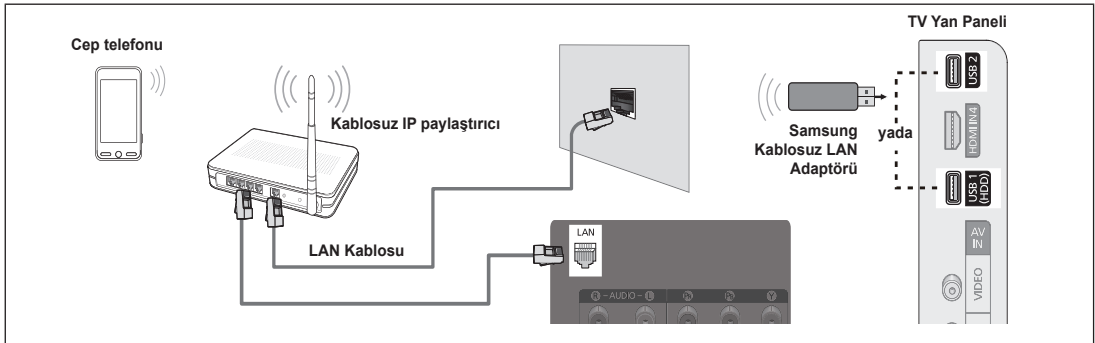

Ev Ağı Merkezi Ayarlama

☐ Mesaj / Medya

Bu TV'ye kurulu olan mesaj işlevini kullanmanızı sağlayan cep telefonları listesi gösterir

Medya işlevi, DLNA DMC özelliğini destekleyen diğer cep telefonlarında da mevcuttur.

■ İzin Verildi

Cep telefonuna izin verir.

■ Reddedildi

Cep telefonunu engeller.

■ Sil

Cep telefonunu listeden siler.

Bu özellik listeden sadece adı siler. Silinen mobil aygıt açıldığında veya TV'ye bağlanmayı denediğinden listede görülebilir.

☐ Kurulum

■ Mesaj → Açık / Kapalı

Mesaj işlevinin kullanılıp kullanılmayacağını belirleyebilirsiniz (gelen aramalar, metin mesajı içeriği ve cep telefonunda ayarlı zamanlamalar).

■ Medya → Açık / Kapalı

Cep telefonundan içerikleri (videolar, fotoğraflar, müzik) oynatan ortam işlevinin kullanılıp kullanılmayacağını seçebilirsiniz.

■ TV adı

TV'nin mobil cihazlarda kolaylıkla bulunabilmesi için isim verebilirsiniz.

Kullanıcı Girişi seçeneğini seçtiğinizde, OSK (Ekran Klavyesi) ile TV adını girebilirsiniz.



Mesaj İşlevini Kullanma

Bu işlevi kullanarak, TV izlerken gelen aramaları, metin mesajı içeriğini ve cep telefonunda ayarlı zamanlamaları alarm penceresinden görebilirsiniz.

Bu **Mesaj** alarm penceresini **devre dışı** bırakmak için, **Ev Ağı Merkezi**'nde **Kurulum** içindeki **Message ögesi**ni **Off** olarak ayarlayın.

Alarm penceresi 20 saniye kadar görünür. Herhangi bir tuşa basılmazsa veya İptal seçilirse, 5 dakika aralıklarla 3 kez görünür.

Tamam seçildiyse veya mesaj üç kez görüntüldüğünde Tamam seçilmezse mesaj silinir. Mesaj cep telefonundan silinmez.

Ortam Oynatıcı, Contents Library, ve gibi uygulamalar kullanılırken normal alarm penceresi görüntülenir. Bu durumda mesajın içeriğini görmek için TV izleme moduna geçiş yapın.

Bilinmeyen bir cep telefonundan bir mesaj görüntülenirken, Ev Ağı Merkezi, Mesaj ögesinde cep telefonunu seçin ve telefonu engellemek için Reddedildi seçeneğini seçin.

☐ Mesaj Görünümü

TV seyrederken yeni bir metin mesajı (SMS) gelirse uyarı penceresi görünür. **TAMAM** düğmesini tıklattırsanız, mesajın içeriği görüntülenir.

Cep telefonunuzdaki metin mesajının (SMS) içeriğinin görüntülenme ayarlarını yapılandırabilirsiniz. Yöntemler için, cep telefonunuzun kılavuzuna bakın.

Bazı özel karakterler boş olarak veya bozuk olarak görüntülenebilir.

☐ Gelen Arama Alarmı

TV seyrederken aranırsanız alarm penceresi görünür.

☐ Zamanlama Alarmı

TV seyrederken, alarm penceresi kayıtlı zamanlamayı göstermek için görünür.

Cep telefonunuzdaki zamanlama içeriğinin görüntülenme ayarlarını yapılandırabilirsiniz. Yöntemler için, cep telefonunuzun kılavuzuna bakın.

Bazı özel karakterler boş olarak veya bozuk olarak görüntülenebilir.



Ortam İşlevini Kullanma

Cep telefonundan gönderilen ortam içeriğinin (videolar, fotoğraflar, müzik) TV'de görüntüleneceğini kullanıcıya bildiren bir alarm penceresi görünür.

İçerik alarm penceresi görüldükten 3 saniye sonra otomatik olarak oynatılır.

Alarm penceresi görünürken **RETURN** veya **EXIT** düğmesine basarsanız, **Ortam İçerikleri** oynatılmaz.

- Cep telefonundan ortam içeriği aktarımını kapatmak için, **Ev Ağı Merkezi**, Kurulum içindeki Ortam ögesini **Kapalı** olarak ayarlayın.
- İçerik çözünürlüğe ve biçime bağlı olarak TV'de oynatılamayabilir.

Ortam oynatma kontrol düğmeleri

Düğme	İşlemler
◀▶	<ul style="list-style-type: none">• İmleci hareket ettirir ve öğeyi seçer.• Film dosyası oynatırken: Film dosyası üzerinde ileri ya da geri sarar.
ENTER	<ul style="list-style-type: none">• ENTER düğmesine basarsanız, çalma / oynatma duraklatılır.• Duraklatma sırasında ENTER düğmesine basarsanız, çalma / oynatma işlemine devam edilir.
RETURN	Önceki menüye geri döner.
TOOLS	Fotoğraf, Müzik ve Film menülerindeki çeşitli işlevleri çalıştırır.
INFO	Dosya bilgilerini görüntüler.
EXIT	Media Play modunu durdurur ve TV moduna geri döner.

- ENTER** ve **◀ / ▶** düğmeleri ortam içeriğine bağlı olarak çalışmayabilir.
- Mobil cihaz kullanarak oynatılan ortamı kontrol edebilirsiniz. Daha detaylı bilgi için herbirinin kullanıcı kılavuzuna bakınız.



Kullanım Önerileri

Teletekst Özelliği

Televizyon istasyonlarının çoğu, Teletekst aracılığı ile yazılı bilgi hizmeti sunar. Teletekst hizmetinin izin sayfasında nasıl kullanılacağıyla ilgili bilgiler bulunur. Ayrıca uzaktan kumanda düğmelerini kullanarak gereksinimlerinize uygun seçenekleri belirleyebilirsiniz.

Teletekst bilgilerinin doğru görünmesi için kanal alışının düzenli olması zorunludur. Aksi takdirde bilgiler eksik olabilir ya da bazı sayfalar görüntülenmeyebilir.

1 (çıkış)

Teletekst gösteriminden çıkış.

2 (dizin)

Teletekstte gezerken istediğiniz zaman dizin (içindekiler) sayfasına geçmek için kullanılır.

3 (göster)

Ekranın üst yarısında çift boyutlu harfleri görüntülemek için basın. Ekranın alt yarısı için yeniden basın. Normal ekranı görüntülemek için bir kez daha basın.

4 (boyut)

Ekranın üst yarısında çift boyutlu harfleri görüntülemek için basın. Ekranın alt yarısı için yeniden basın. Normal ekranı görüntülemek için bir kez daha basın.

5 (teletekst açık/karışık)

Teletekst hizmeti sağlayan kanalı seçtikten sonra teletekst modunu etkinleştirmek için bu düğmeye basın. Teleteksti, normal yayın ekranının üzerine bindirmek için iki kez basın.

6 (kaydet)

Teletekst sayfalarını kaydetmek için kullanılır.

7 (alt sayfa)

Varsa alt sayfayı görüntülemek için kullanılır.

8 (sayfa yukarı)

Bir sonraki teletekst sayfasını görüntülemek için kullanılır.

9 (sayfa aşağı)

Bir önceki teletekst sayfasını görüntülemek için kullanılır.

10 (mod)

Teletekst modunu seçmek için basın (LIST/FLOF). LIST (Liste) modundayken basarsanız, Liste kaydetme moduna geçer. Liste kaydetme modunda, 8 (kaydet) düğmesine basarak teletekst sayfasını listeye kaydedebilirsiniz.

11 (tut)

Seçilen sayfada, otomatik olarak takip eden başka sayfalar bağlıysa, bulunduğunuz sayfayı tutmak için kullanılır. Devam ettirmek için yeniden basın.

12 (iptal)

Sayfa aranırken yayını göstermek için kullanılır.

13 Renkli düğmeler (kırmızı/yeşil/sarı/mavi)

Yayın şirketi FASTEKST sistemini kullanıyorsa, teletekst sayfasında yer alan çeşitli konuların renkleri farklıdır ve bu konular renk düğmeleri basılarak seçilebilir. İsteddiğiniz sayfaya karşılık gelen renk düğmesine basın. Görünen sayfa, aynı biçimde seçilebilecek diğer renklere ayrılmış bilgiler içerir.

Önceki ya da sonraki sayfayı görüntülemek için, ilgili.

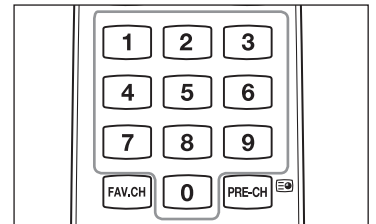
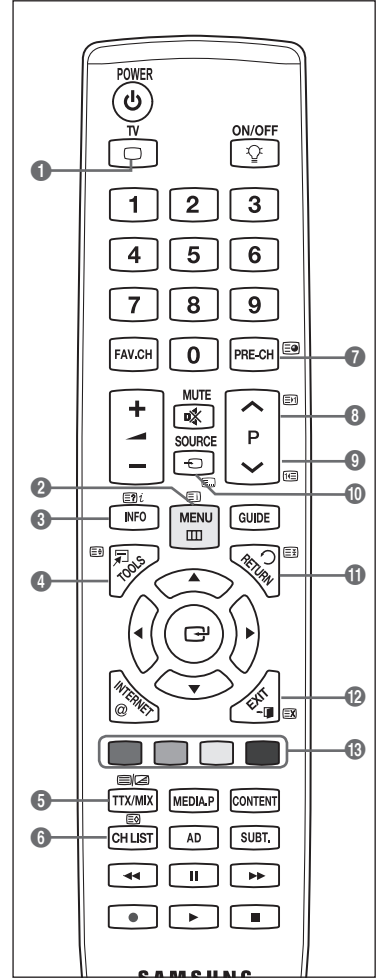

Devam ediyor...

Teletext sayfaları altı kategoriye göre düzenlenmiştir :

Bölüm İçindekiler

- A Seçilen sayfa numarası.
- B Yayın yapan kanalın adı.
- C Geçerli sayfa numarası ya da arama göstergeleri.
- D Tarih ve saat.
- E Metin.
- F Durum bilgileri.

FASTEKST bilgileri.

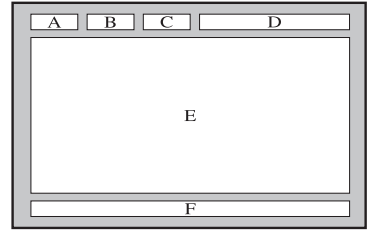

☑ Teletext bilgileri çoğunlukla art arda sıralanmış birden çok sayfaya bölünmüştür ve bunlara :

- Sayfa numarasını girerek.
- Listedten bir konu seçerek.
- Renklere göre ayrılmış başlık seçerek (FASTEKST sistemi) erişilebilir.

☑ Teletext ekranından çıkmak için TV düğmesine basın.

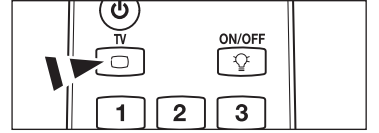

Duvara Montaj Kitinin Özellikleri (VESA)

Duvar montajınızı düz bir duvara zemine dik olarak takın.

Diğer bina malzemelerine takarken lütfen size en yakın bayi ile görüşün.

Tavana veya eğik duvara takılırsa düşebilir ve ciddi yaralanmalara neden olabilir.

Ürün Ailesi	inç	VESA Özellik (A * B)	Standart Vida	Miktar
LCD-TV	19" ~22"	100 * 100	M4	4
	23"~29"	200 * 100		
	30"~40"	200 * 200	M6	
	46"~55"	400 * 400	M8	
	57"~70"	800 * 400		
80" ~	1400 * 800			
PDP-TV	42"~ 50"	400 * 400	M8	4
	58"~ 63"	600 * 400		
	70" ~	800 * 400		
	80" ~	1400 * 800		

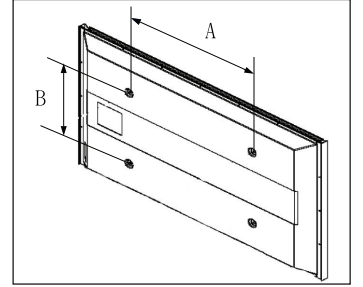

☑ Duvara montaj kitleri için yukarıdaki tabloda gösterildiği gibi standart boyutlar sağlanır.

☑ Duvara montaj kitimizi satın alırken ayrıntılı bir montaj kılavuzu ve montaj için gerekli tüm parçalar ürüne verilir.

☑ Standart boyuttan daha uzun vidalar kullanmayın, aksi takdirde TV setinin iç kısmına zarar verebilirsiniz.

☑ VESA standardı vida özelliklerine uymayan duvar montajı için, vidaların uzunluğu özelliklere bağlı olarak değiştirilebilir.

☑ VESA standardı vida özelliklerine uymayan vidalar kullanmayın.

Ürüne zarar verebileceğinden veya ürünün düşmesine, böylece yaralanmalara neden olabileceğinden vidaları çok fazla sıkıştırmayın. Samsung bu tür kazalardan sorumlu değildir.

☑ Samsung bu tür kazalardan sorumlu değildir.VESA olmayan veya belirtilmemiş duvar montajı kullanıldığında veya müşteri yükleme yönergelerine uymadığında, Samsung, ürünün zarar görmesinden veya yaralanmalardan sorumlu değildir.

☑ 57" ve 63" modellerimiz VESA Özellikleri ile uyumlu değildir. Dolayısıyla bu model için verilmiş duvara montaj kitini kullanmalısınız.

☑ Bu TV'yi takarken 15 derecelik eğimi aşmayın.



Duvara Montaj Kitinizi TV'niz açıkken kurmayın.

Elektrik çarpması sonucunda kişisel yaralanmaya neden olabilir.

Duvar Askısını duvara takmadan önce hazırlık yapma

Durum A. SAMSUNG Duvar Askısının Askısının takılması

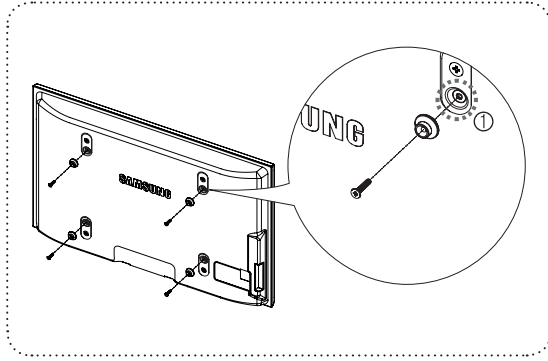

Durum B. Diğer şirketlerin Duvar takılması

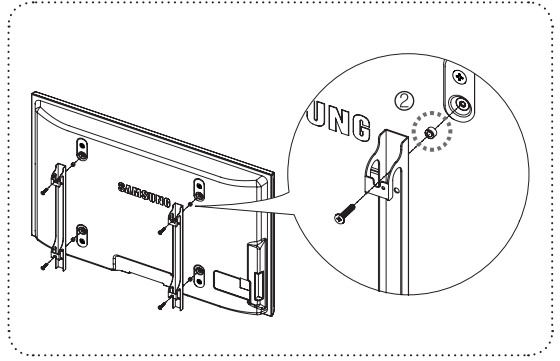

1. Duvar Askısını 15kgf-cm veya daha az tork aralığında takın. Tork belirtilen aralığın dışında olursa parçalar hasar görebilir.
2. Aksesuar Kitinde Samsung TV'ye diğer şirketlerin Duvar Askısını takmak için Tutucu-Halka [2] bulunur. (Durum B)
 Duvar askısını duvara takarken deliğe vidalayın [1].

Stand Tabanının kurulması

Stand tabanını ve TV'yi sabitlemek için 5 vida kullanarak TV'yi sıkıca stand tabanına takın. (Setin dış görünümü resimde gösterilenden farklı olabilir.)

TV'nizi duvara monte etmeniz durumunda, iki vidayla stand tabanı bağlantı parçasındaki kapağı (1) kapatarak gizleyin.

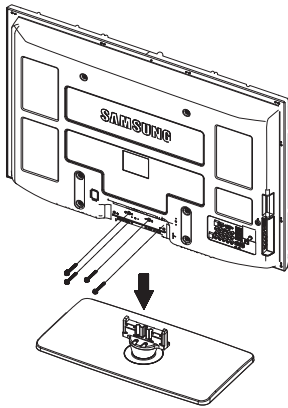

(PS50B650S1WXXC)

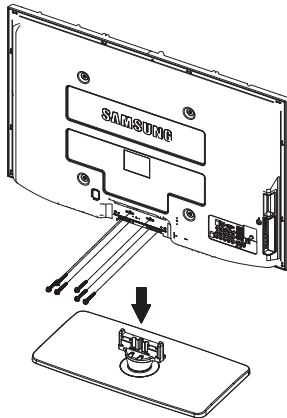

(PS58B680T6WXXC / PS58B680T6PXXC / PS63B680T6WXXC / PS63B680T6PXXC)

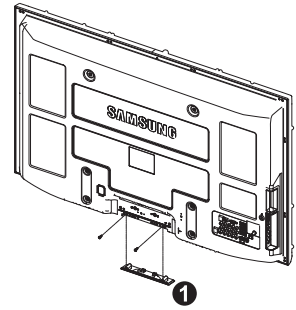

Uyan

TV'yi hareket ettirmeden öncelikle TV'ye sıkıca sabitleyin, aksi takdirde stand düşüp ciddi yaralanmaya neden olabilir.

- Stand düşebileceğinden ve ciddi yaralanmaya neden olabileceğinden taşımadan önce standı TV'ye sıkıca sabitleyin. TV'yi iki veya daha fazla kişi taşımalıdır. Ekran hasar görebileceğinden, TV'yi asla yere bırakmayın. TV'yi daima dik tutun.

TV'yi Duvara Sabitleme



TV'yi çekme, itme veya üzerine çıkma TV'yi düşürebilir. Özellikle çocuklarınızın TV'ye asılmamasına veya TV'nin dengesini bozmamasına özen gösterin; böyle bir durumda TV devrilebilir ve ciddi yaralanmalara veya ölüme neden olabilir. Güvenlik Notundaki tüm güvenlik önlemlerine uyun. Birimin daha dengeli durması için, güvenlik amacıyla aşağıdaki talimatları uygulayarak düşmeyi önleyici cihazı takın.

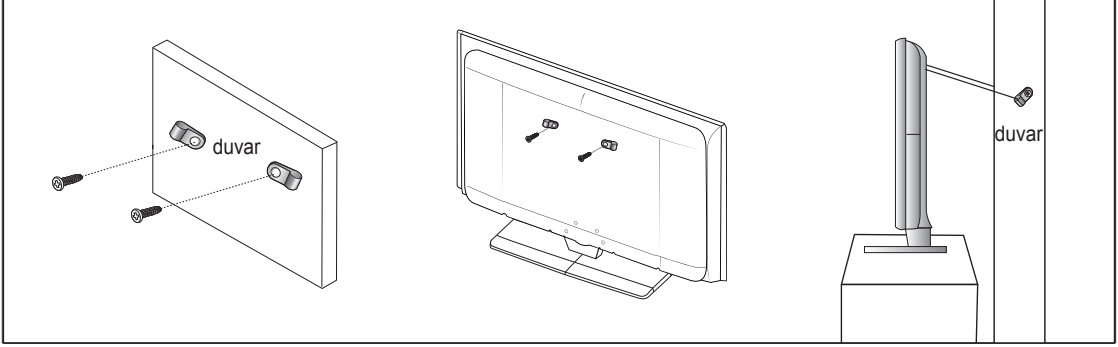

□ TV'nin düşmesini önlemek için

1. Vidaları sıkıştırıcı parçalara yerleştirin ve duvara sıkı bir şekilde sabitleyin. Vidaların duvara sağlam bir şekilde takıldığından emin olun.
 - ☑ Duvar tipine bağlı olarak dübel gibi ek malzemelere ihtiyacınız olabilir.
 - ☑ Gerekli sıkıştırıcı parçalar, vidalar ve bağ ürünü birlikte sağlanmadığı için, lütfen bunları ayrı olarak satın alın.
2. TV'nin arka ortasındaki vidaları çıkarın, sıkıştırıcı parçaların içinden geçirin ve daha sonra, yeniden TV'ye takıp sıkın.
 - ☑ Vidalar, ürünle birlikte verilmemiş olabilir.
3. TV'ye ve duvara sabitlenmiş sıkıştırıcı parçaları sağlam bir bağ ile birleştirin ve daha sonra bağı sıkı bir şekilde bağlayın.
 - ☑ TV'yi arkaya doğru düşmemesi için duvara yakın bir yere yerleştirin.
 - ☑ Bağı, duvardaki sıkıştırıcı parçalar, TV'ye sabitlenen sıkıştırıcı parçalarla aynı hizada veya daha aşağıda olacak şekilde bağlayabilirsiniz.
 - ☑ TV'yi taşımadan önce bağı çözün.
4. Tüm bağlantıların uygun şekilde sabitlendiğini doğrulayın. Belirli aralıklarla bağlantılarda yorgunluk belirtisi olup olmadığını kontrol edin. Bağlantılarınızın güvenliğiyle ilgili herhangi bir şüphemiz varsa, bir kurulum uzmanıyla görüşün.

Kurulum Alanının Sabitlenmesi

Uygun havalandırma için, ürün ve diğer nesnelere (duvar gibi) arasında gerekli mesafeyi bırakın.

Buna dikkat edilmemesi ürünün dahili sıcaklığında gerçekleşecek artış nedeniyle yangına veya üründen bir soruna neden olabilir.

Ürünü şekilde gösterildiği mesafeyi bırakarak monte edin.

- ☑ Bir stand veya duvar montajı kullanırken, yalnızca Samsung Electronics tarafından sağlanan parçaları kullanın.
 - Başka bir üretici tarafından sağlanan parçaların kullanılması, ürünün düşmesi nedeniyle üründen bir soruna veya yaralanmaya neden olabilir.
 - Başka bir üretici tarafından sağlanan parçaların kullanılması, yetersiz havalandırma nedeniyle ürünün dahili sıcaklığı artacağından üründen bir soruna veya yangına neden olabilir.
- ☑ Görünüm ürüne bağlı olarak değişiklik gösterebilir.

■ Ürünü bir standla monte ederken

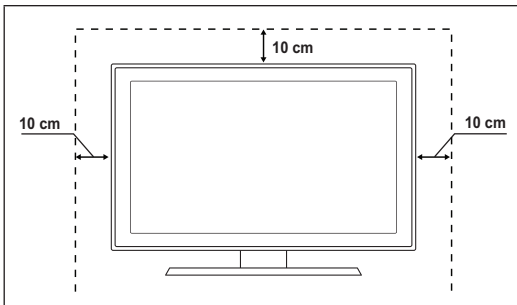

■ Ürünü bir duvar montajıyla monte ederken

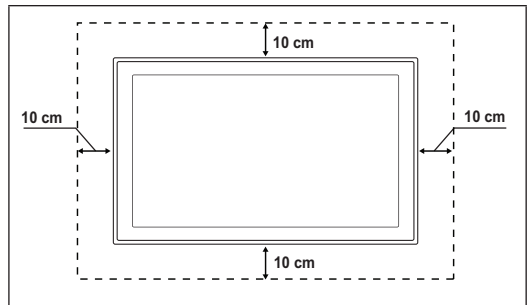

Sorun Giderme

TV'ye ilişkin herhangi bir sorunuz varsa, öncelikle bu listeye başvurun. Bu sorun giderme ipuçlarının hiçbirine işe yaramazsa, lütfen 'www.samsung.com' sitesini ziyaret edin ve ardından Destek düğmesini tıkladığınız veya son sayfa listesindeki Çağrı Merkezi ile iletişime geçin.

Yerleşik Bellek Yükseltmesi ilk olası çözüm olabilir.

Sorun	Olası Çözüm
Görüntü Kalitesi	
Öncelikle, lütfen TV'nizin test görüntüyü düzgün bir şekilde görüntülediğini onaylamak için, Görüntü Testi işlemini gerçekleştirin. * MENU → Destek → Kendi Kendini Tanıma → Görüntü Testi Test görüntü düzgün bir şekilde görüntüleniyorsa, kaynak veya sinyal kötü resme neden olabilir.	
TV görüntüsü mağazada olduğu kadar iyi görünmüyor.	<ul style="list-style-type: none">Analog bir Kablo/Set üstü kutuya sahipseniz, bir Set üstü Kutuya yükseltin. HD resim kalitesi elde etmek için, HDMI veya Komponent kabloları kullanın.Kablolu TV/ Uydu aboneliği : Kanal hattındaki HD (Yüksek Tanımlı) istasyonlarını deneyin.Anten bağlantısı : Otomatik program işlemi gerçekleştirdikten sonra HD istasyonlarını deneyin. <input checked="" type="checkbox"/> Pek çok HD kanalı SD (Standart Tanımlı) içeriğinden daha yüksek kalitededir.Kablo/Set üstü video çıkış çözünürlüğünü 1080i veya 720p olarak ayarlayın.
Resim bozuk: makroblok, küçük blok, noktalar, piksellenme.	<ul style="list-style-type: none">Video içeriklerinin sıkıştırılması özellikle de spor programları ve aksiyon filmleri gibi hızlı hareket eden görüntüler üzerinde resim bozulmasına yol açabilir.Düşük sinyal düzeyi veya kötü kalite resim bozulmasına yol açabilir. Bu TV'yle ilgili bir sorun değildir.
Komponent bağlantısında yanlışlık veya kayıp renk.	<ul style="list-style-type: none">Komponent kablolarının doğru jaklara takıldığından emin olun. Yanlış veya gevşek bağlantılar renk sorunlarına yol açabilir veya ekran boş olur.
Kötü renk veya parlaklık.	<ul style="list-style-type: none">Görüntü seçeneklerini TV menüsünde ayarlayın (Resim Modu, Renk, Parlaklık, Netlik).Enrj. Tasarrufu seçeneğini Kurulum menüsünde ayarlayın.Varsayılan resim ayarını görüntülemek için resmi sıfırlamayı deneyin. (MENU → Görüntü → Resim Sıfırlama seçeneğine gidin)
Ekranın kenarında noktalı satır.	<ul style="list-style-type: none">Resim boyutu Ekranı Sığdır olarak ayarlandıysa, 16:9 olarak değiştirin.Kablo/Set üstü kutu çözünürlüğünü değiştirin.
Resim yalnızca AV (Kompozit) girişi sırasında siyah beyaz.	<ul style="list-style-type: none">Video kablosunu (Sarı) TV'nin 1 numaralı Yeşil component girişi yakına takın.
Kanallar değiştirilirken resim donuyor veya bozuluyor ya da resim gecikiyor.	<ul style="list-style-type: none">Kablo kutusuyla birlikte bağlandıysa, lütfen kablo kutusunu sıfırlamayı deneyin. (AC kablosunu tekrar bağlayın ve kablo kutusu yeniden yükleninceye kadar bekleyin. Bu 20 dakika kadar sürebilir)Kablo kutusunun çıkış çözünürlüğünü 1080i veya 720p olarak ayarlayın.
Ses Kalitesi	
Öncelikle, lütfen TV'nizin ses seviyesinin düzgün bir şekilde çalıştığını onaylamak için, Ses Testi işlemini gerçekleştirin. * MENU → Destek → Kendi Kendini Tanıma → Ses Testi 'ne gidin Ses seviyesi Tamam ise, ses sorunu kaynaktan veya sinyalden kaynaklanıyor olabilir.	
Hiç ses yok veya maksimum ses seviyesinde ses çok düşük.	<ul style="list-style-type: none">Lütfen TV'nize bağlı cihazın ses seviyesini kontrol edin (Kablo/Set Üstü Kutu, DVD, Blu-ray vb.). Ardından, TV ses seviyesini uygun şekilde ayarlayın.
Resim iyi ancak ses yok.	<ul style="list-style-type: none">Hoparlör Seçimi seçeneğini ses menüsünde TV Hoparlörü olarak ayarlayın.Harici cihazdaki ses kablolarının TV'de doğru ses giriş jaklarına bağlandığından emin olun.Bağlı cihazın ses çıkış seçeneğini kontrol edin. (Örn.) TV'nize bağlı bir HDMI varsa, Kablo kutunuzun ses seçeneğini HDMI olarak ayarlamaz gerekebilir.DVI - HDMI kablosu kullanıyorsanız, ayrı bir ses kablosu gerekir.Ses seviyesini 30 değerinin üzerine ayarlarsanız, SRS işlevini devre dışı bırakın.Fişi kulaklık jakından çıkarın (TV'nizde varsa).
Hoparlörden ses geliyor.	<ul style="list-style-type: none">Kablo bağlantılarını kontrol edin. Ses girişine bir video kablosu bağlanmadığından emin olun.Anten/Kablo bağlantısı için, sinyal kuvvetini kontrol edin. Düşük sinyal seviyesi ses bozukluğuna yol açabilir.

Devamı...

Sorun	Olası Çözüm
Resim Yok, Video Yok	
TV açılmıyor.	<ul style="list-style-type: none"> AC güç kablosu fişinin duvardaki prize ve TV'ye düzgün bir şekilde takıldığından emin olun. Prizin çalıştığından emin olun. Uzaktan kumandanın düzgün bir şekilde çalıştığından emin olmak için, TV'deki Güç düğmesine basın. TV açılırsa, bu durum Uzaktan Kumandanın kaynaklanıyor olabilir. Uzaktan Kumanda sorununu çözmek için, aşağıda 'Uzaktan kumanda çalışmıyor' bölümüne bakın.
TV otomatik olarak kapanıyor.	<ul style="list-style-type: none"> Kapanış Ayarı seçeneğinin Kurulum menüsünde Açık olarak ayarlanıp ayarlanmadığını kontrol edin. TV, PC'nize bağlanmışsa PC güç ayarlarınızı kontrol edin. AC güç kablosu fişinin duvardaki prize ve TV'ye düzgün bir şekilde takıldığından emin olun. Anten/Kablo bağlantısından yaklaşık 10 ~ 15 dakika boyunca hiçbir sinyal alınmazsa, TV kapatılır.
Resim/Video yok.	<ul style="list-style-type: none"> Kablo bağlantılarını kontrol edin. (TV'nin ve harici cihazların tüm kablolarını çıkarın ve tekrar takın) Harici cihazınızın (Kablo/Set Üstü Kutu, DVD, Blu-ray vb.) video çıkışını TV girişine yapılan bağlantılarla eşleştirecek şekilde ayarlayın. Örneğin, harici cihazın çıkışı: HDMI, TV'nin girişi: HDMI. Bağlanan cihazınızın açık olduğundan emin olun. Uzaktan kumandanın SOURCE düğmesine basarak TV'nin doğru kaynağını seçtiğinizden emin olun. Cihazın güç kablosunu yeniden bağlayarak bağlı cihazı yeniden yükleyin.
RF(Kablo/Anten) Bağlantısı	
Tüm kanalları alamıyor.	<ul style="list-style-type: none"> Anten kablosunun doğru bir şekilde bağlandığından emin olun. Mevcut kanalları kanal listesine eklemek için lütfen Plug & Play işlemini deneyin. MENU → Kurulum → Plug & Play bölümüne gidin ve mevcut tüm kanalların yüklenmesi için bekleyin. Antenin düzgün bir şekilde konumlandırıldığından onaylayın.
Resim bozuk: makroblok, küçük blok, noktalar, piksellenme.	<ul style="list-style-type: none"> Video içeriklerinin sıkıştırılması özellikle de spor programları ve aksiyon filmleri gibi hızlı hareket eden görüntüler üzerinde resim bozulmasına yol açabilir. Düşük sinyal resim bozukluğuna yol açabilir. Bu TV'yle ilgili bir sorun değildir.
PC Bağlantısı	
Desteklenmeyen Mod mesajı.	<ul style="list-style-type: none"> PC'nizin çıkış çözünürlüğünü ve frekansını TV tarafından desteklenen çözünürlüklere uygun olacak şekilde ayarlayın.
PC bağlı olmasa bile her zaman kaynak listesinde gösterilir.	<ul style="list-style-type: none"> Bu normaldir; PC, bir PC bağlı olmasa bile her zaman kaynak listesinde gösterilir.
HDMI bağlantısıyla video düzgün, ancak hiç ses yok.	<ul style="list-style-type: none"> PC'nizdeki ses çıkış ayarını kontrol edin.
Ağ Bağlantısı	
Kablosuz ağ bağlantı hatası.	<ul style="list-style-type: none"> Kablosuz ağı kullanmak için, Samsung Wireless USB dongle gerekiyor. Ağ Türü'nün Kablosuz olarak ayarlandığından emin olun. TV kablosuz bir IP paylaşımcısıyla (Yönlendirici) bağlanmalıdır.
Diğerleri	
Resim tam ekran olarak görüntülenmiyor. 	<ul style="list-style-type: none"> Yüksek kalitede SD (4:3) içerikleri görüntülenirken, HD kanallarında her bir kenar üzerinde siyah çubuklar görüntülenir. TV'nizden farklı açılı oranlarına sahip filmlerde Üst ve Alt kısımda siyah çubuklar görüntülenir. Harici cihazınızdaki ve TV'nizdeki resim boyutu seçeneğini tam ekran olarak ayarlayın.
Uzaktan kumanda çalışmıyor.	<ul style="list-style-type: none"> Uzaktan kumanda pillerini doğru polaritede (+ -) olacak şekilde değiştirin. Uzaktan kumandanın üzerinde bulunan iletim penceresini temizleyin. Uzaktan kumandayı TV'den 1,5-2 m uzaktayken kullanmayı deneyin.

Devamı...

Sorun	Olası Çözüm
Plazma TV uğultulu sesi çıkarıyor.	<ul style="list-style-type: none"> Plazma TV'ler tipik olarak hafif bir uğultu çıkarır. Bu normaldir. Bu, ekranda görüntü oluşturmak için kullanılan elektrik yüklerinden dolayıdır. Eğer uğultu sesi yüksekse, TV parlaklığını çok yüksek seviyeye ayarlamış olabilirsiniz. Parlaklığı daha düşük seviyeye ayarlamayı deneyin. Yüksek uğultu, Plazma TV'nizin arkasının bir duvara veya başka bir sert yüzeye yakın olması nedeniyle de meydana gelebilir. Aynı zamanda, bağlantı kablolarınızın yönünü değiştirmeyi deneyin. Duvar montajının yanlış kurulumu, aşırı gürültüye neden olabilir.
Görüntü Takılması (Ekranın Yanması) Durumu.	<ul style="list-style-type: none"> Ekran yanması olasılığını en aza indirmek için bu birimde ekran yanması azaltma teknolojisi bulunmaktadır. Piksel Kaydırma teknolojisi, resimleri yukarı/aşağı (Dikey Çizgi) ve yanlara (Yatay Nokta) hareket ettirmenize olanak sağlar.
TV gücü veya ses düzeyi Kablo/Set üstü kutusu uzaktan kumandasıyla kontrol edilemiyor.	<ul style="list-style-type: none"> TV'yi çalıştırmak için, Kablo/Set üstü uzaktan kumandasını programlayın. SAMSUNG TV kodu için, Kablo/Set kullanıcı kılavuzuna bakın.
Desteklenmeyen Mod mesajı.	<ul style="list-style-type: none"> TV'nin desteklenen çözünürlüğünü kontrol edin ve harici cihazın çıktısı çözünürlüğünü uygun şekilde ayarlayın. Bu kılavuzdaki çözünürlük ayarlarına bakın.
Ön çerçevedeki (SAMSUNG Logosu Altındaki) Işık Etkisini kapatamaz.	<ul style="list-style-type: none"> Kurulum menüsünde ışık etkisini ayarlayın. Seçenekler şunlardır : Kpali,Bkl Modunda, Seyretme Modunda ve Daima. Işık Etkisi tüm modellerde mevcut değildir.
TV'den gelen plastik kokusu.	<ul style="list-style-type: none"> Bu koku normaldir ve zaman içinde geçecektir.
TV Sinyal Kuvveti, Kendi Kendini Tanıma Testi menüsünde mevcut değil.	<ul style="list-style-type: none"> Bu işlev yalnızca Anten (RF/Koaks) bağlantılı dijital kanallar için mevcuttur.
TV sağ veya sol tarafa eğiliyor.	<ul style="list-style-type: none"> Stand tabanını TV'den çıkarın ve tekrar takın.
Stand tabanı takılmıyor.	<ul style="list-style-type: none"> TV'nin düzgün bir yüzeyde konumlandırıldığından emin olun. Vidalar TV'den çıkarılmıyorsa, lütfen mıknatıslı tornavida kullanın.
Kanal menüsü gri (kullanılmıyor).	<ul style="list-style-type: none"> Kanal menüsü yalnızca TV kaynağı seçili olduğunda mevcuttur.
Ayarlarınız her 30 dakikada bir veya her TV kapatıldığında kaybolur.	<ul style="list-style-type: none"> TV Dükkan Demo modundaydıysa, ses ve resim ayarlarını her 30 dakikada bir sıfırlar. Lütfen Dükkan Demo modunu, Plug & Play prosedüründeki Evde Kullanım moduyla değiştirin. TV modunu seçmek için, SOURCE düğmesine basın, MENU → Kurulum → Plug & Play → ENTER bölümüne gidin.
Geçici ses veya görüntü kaybı.	<ul style="list-style-type: none"> Kablo bağlantılarını kontrol edin ve tekrar bağlayın. Çık sıkı veya ince kablolarla kullanılıyor olabilir. Kabloların uzun süreli kullanım için yeterince esnek olduğundan emin olun. Duvar montajıysa, 90 derecelik konektörlere sahip kablolar kullanmanızı öneririz.
TV ekranını çevreleyen çerçevenin kenarlarına yakından baktığınızda küçük partiküller görebilirsiniz.	<ul style="list-style-type: none"> Bu ürün tasarımının bir parçasıdır ve kusur değildir.
PIP menüsü mevcut değil.	<ul style="list-style-type: none"> PIP işlevi, yalnızca bir HDMI, PC veya component kaynağı izliyorsanız mevcuttur.
CAM CARD(CI/CI+) ile 'Çırpınan sinyal' veya 'Sinyal yok/Güçsüz sinyal'.	<ul style="list-style-type: none"> CAM'ın genel arayüz yuvasına takılı CI(CI+) Kartı olduğundan emin olun. Bu normaldir, TV izleme sırasında yüklenen güvenlik duvarını güncellemek için OTA (Over The Air) işlevini kendiliğinden çalıştırır.
Tekrarlanan resim/ses sorunu	<ul style="list-style-type: none"> Sinyali/kaynağı kontrol edin ve değiştirin.

Yukarıdaki resimlerin ve işlevlerin bir kısmı yalnızca belirli modellerde mevcuttur.

Teknik Özellikler

Bu kitapçıkta verilen tanımlar ve özellikler, yalnızca bilgilendirme amaçlı sağlanmıştır ve önceden haber verilmeden değiştirilebilir.

Model Adı	PS50B650S1WXXC	PS58B680T6WXXC/ PS58B680T6PXXC	PS63B680T6WXXC/ PS63B680T6PXXC
Ekran Boyutu (Çapraz)	50 inç	58 inç	63 inç
PC Çözünürlüğü (En iyi)	1920 x 1080 @ 60 Hz	1920 x 1080 @ 60 Hz	1920 x 1080 @ 60 Hz
Ses (Çıkış)	10 W x 2	15 W x 2	15 W x 2
Boyutlar (G x Y x D)			
Standla gövde	1240 x 756 x 74 mm 1240 x 817 x 290 mm	1401 x 848 x 74 mm 1401 x 917 x 335 mm	1531 x 932 x 74 mm 1531 x 957 x 390 mm
Standla gövde ağırlığı	33 kg 38 kg	39 kg 46 kg	53 kg 61 kg
Çevre Koşulları			
Çalışma Sıcaklığı		50 °F - 104 °F (10 °C - 40 °C)	
Çalışma Nem Oranı		10% - 80%, arası, yoğunlaşmayan	
Saklama Sıcaklığı		-4 °F - 113 °F (-20 °C - 45 °C)	
Saklama Nem Oran		5% - 95%, arası, yoğunlaşmayan	

- Bu cihaz, bir Sınıf B dijital cihaz aparatıdır.
- Tasarım ve özellikler önceden haber verilmeden değiştirilebilir.
- Güç kaynağı ve Güç Tüketimi için ürün üzerindeki etikete bakın.

İthalatçı Firma



**ANADOLU
ELEKTRONİK**

ANADOLU ELEKTRONİK ALETLER PAZARLAMA VE TİCARET A.Ş.
Esentepe Mah. Anadolu Cad. No: 5 PK38 34870 Kartal-İstanbul/TÜRKİYE
Tel: +90 (216) 586 78 00 Fax: +90 (216) 473 60 32
bilgi@anadoluelektronik.com.tr



EEE Yönetmeliğine
Uygundur.

Bu ürünün ortalama yaşam süresi 10 yıldır.

İmalatçı	SAMSUNG ELECTRONICS CO., LTD.
	416 Maetan-3 Dong, Yeongtong-Gu, Suwon-City Gyeonggi-Do, Korea, 443-742 Tel. : +82-2-2255-0114 Fax: +82-2-2255-0117

Model Code	LVD	EMC
PS50B650S1WXXC / PS63B680T6WXXC	KTL(Korea Testing Laboratory)	DIGITAL EMC CO., LTD.
PS58B680T6WXXC	NEMKO Korea Co.,Ltd	DIGITAL EMC CO., LTD.
PS58B680T6PXXC / PS63B680T6PXXC	KTL(Korea Testing Laboratory)	SAMSUNG ELECTRONICS CO., LTD.
KTL(Korea Testing Laboratory)	222-13, Guro-3dong, Guro-gu, Seoul, 152-718, Korea Tel: +82-2-860-1114 Fax: +82-2-838-2675	
	DIGITAL EMC CO., LTD. 683-3, Yubang-Dong, Yongin-Si, Kyunggi-Do, Korea. 449-080 Tel: +82-31-339-9970 Fax: +82-31-339-9855	
NEMKO KOREA CO.,LTD	296, Osan-Ri, Mohyeon-Myeon, Cheoin-Gu, Yongin-Si, Gyeonggi-Do, Korea 449-582 Tel: +82-31-322-2333 Fax: +82-31-322-2332	
	SAMSUNG ELECTRONICS CO., LTD. Suwon EMC Test Laboratory 416 Maetan-3 Dong, Yeongtong-Ku, Suwon City, Gyeonggi-Do, Korea, 443-742 Tel: +82-31-200-2185 Fax: +82-31-200-2189	



Correct Disposal of This Product (Waste Electrical & Electronic Equipment)

(Applicable in the European Union and other European countries with separate collection systems) This marking on the product, accessories or literature indicates that the product and its electronic accessories (e.g. charger, headset, USB cable) should not be disposed of with other household waste at the end of their working life. To prevent possible harm to the environment or human health from uncontrolled waste disposal, please separate these items from other types of waste and recycle them responsibly to promote the sustainable reuse of material resources. Household users should contact either the retailer where they purchased this product, or their local government office, for details of where and how they can take these items for environmentally safe recycling. Business users should contact their supplier and check the terms and conditions of the purchase contract. This product and its electronic accessories should not be mixed with other commercial wastes for disposal.



Les bons gestes de mise au rebut de ce produit (Déchets d'équipements électriques et électroniques)

(Applicable dans les pays de l'Union Européenne et dans d'autres pays européens pratiquant le tri sélectif) Ce symbole sur le produit, ses accessoires ou sa documentation indique que ni le produit, ni ses accessoires électroniques usagés (chargeur, casque audio, câble USB, etc.) ne peuvent être jetés avec les autres déchets ménagers. La mise au rebut incontrôlée des déchets présentant des risques environnementaux et de santé publique, veuillez séparer vos produits et accessoires usagés des autres déchets. Vous favoriserez ainsi le recyclage de la matière qui les compose dans le cadre d'un développement durable. Les particuliers sont invités à contacter le magasin leur ayant vendu le produit ou à se renseigner auprès des autorités locales pour connaître les procédures et les points de collecte de ces produits en vue de leur recyclage. Les entreprises et professionnels sont invités à contacter leurs fournisseurs et à consulter les conditions de leur contrat de vente. Ce produit et ses accessoires ne peuvent être jetés avec les autres déchets professionnels et commerciaux.



Korrekte Entsorgung von Altgeräten (Elektroschrott)

(In den Ländern der Europäischen Union und anderen europäischen Ländern mit einem separaten Sammelsystem) Die Kennzeichnung auf dem Produkt, Zubehörteilen bzw. auf der dazugehörigen Dokumentation gibt an, dass das Produkt und Zubehörteile (z. B. Ladegerät, Kopfhörer, USB-Kabel) nach ihrer Lebensdauer nicht zusammen mit dem normalen Haushaltsmüll entsorgt werden dürfen. Entsorgen Sie dieses Gerät und Zubehörteile bitte getrennt von anderen Abfällen, um der Umwelt bzw. der menschlichen Gesundheit nicht durch unkontrollierte Müllbeseitigung zu schaden. Helfen Sie mit, das Altgerät und Zubehörteile fachgerecht zu entsorgen, um die nachhaltige Wiederverwertung von stofflichen Ressourcen zu fördern. Private Nutzer wenden sich an den Händler, bei dem das Produkt gekauft wurde, oder kontaktieren die zuständigen Behörden, um in Erfahrung zu bringen, wo Sie das Altgerät bzw. Zubehörteile für eine umweltfreundliche Entsorgung abgeben können. Gewerbliche Nutzer wenden sich an ihren Lieferanten und gehen nach den Bedingungen des Verkaufsvertrags vor. Dieses Produkt und elektronische Zubehörteile dürfen nicht zusammen mit anderem Gewerbemüll entsorgt werden.



Correcte verwijdering van dit product (elektrische & elektronische afvalapparatuur)

Dit merkteken op het product, de accessoires of het informatiemateriaal duidt erop dat het product en zijn elektronische accessoires (bv. lader, headset, USB-kabel) niet met ander huishoudelijk afval verwijderd mogen worden aan het einde van hun gebruiksduur. Om mogelijke schade aan het milieu of de menselijke gezondheid door ongecontroleerde afvalverwijdering te voorkomen, moet u deze artikelen van andere soorten afval scheiden en op een verantwoorde manier recycleren, zodat het duurzame gebruik van materiaalbronnen wordt bevorderd. Huishoudelijke gebruikers moeten contact opnemen met de winkel waar ze dit product hebben gekocht of met de gemeente waar ze wonen om te vernemen waar en hoe ze deze artikelen milieuvriendelijk kunnen laten recycleren. Zakelijke gebruikers moeten contact opnemen met hun leverancier en de algemene voorwaarden van de koopovereenkomst nalezen. Dit product en zijn elektronische accessoires mogen niet met ander bedrijfsafval voor verwijdering worden gemengd.



Corretto smaltimento del prodotto (rifiuti elettrici ed elettronici)

(Applicabile nell'Unione Europea e in altri paesi europei con sistema di raccolta differenziata) Il marchio riportato sul prodotto, sugli accessori o sulla documentazione indica che il prodotto e i relativi accessori elettronici (quali cariche batterie, cuffia e cavo USB) non devono essere smaltiti con altri rifiuti domestici al termine del ciclo di vita. Per evitare eventuali danni all'ambiente o alla salute causati dall'inopportuno smaltimento dei rifiuti, si invita l'utente a separare il prodotto e i suddetti accessori da altri tipi di rifiuti e di riciclarli in maniera responsabile per favorire il riutilizzo sostenibile delle risorse materiali. Gli utenti domestici sono invitati a contattare il rivenditore presso il quale è stato acquistato il prodotto o l'ufficio locale preposto per tutte le informazioni relative alla raccolta differenziata e al riciclaggio per questo tipo di materiali. Gli utenti aziendali sono invitati a contattare il proprio fornitore e verificare i termini e le condizioni del contratto di acquisto. Questo prodotto e i relativi accessori elettronici non devono essere smaltiti unitamente ad altri rifiuti commerciali.



Eliminación correcta de este producto (Residuos de aparatos eléctricos y electrónicos)

(Aplicable en la Unión Europea y en países europeos con sistemas de recogida selectiva de residuos) La presencia de este símbolo en el producto, accesorios o material informativo que lo acompañan, indica que al finalizar su vida útil ni el producto ni sus accesorios electrónicos (como el cargador, cascos, cable USB) deberán eliminarse junto con otros residuos domésticos. Para evitar los posibles daños al medio ambiente o a la salud humana que representa la eliminación incontrolada de residuos, separe estos productos de otros tipos de residuos y recíclelos correctamente. De esta forma se promueve la reutilización sostenible de recursos materiales. Los usuarios particulares pueden contactar con el establecimiento donde adquirieron el producto o con las autoridades locales pertinentes para informarse sobre cómo y dónde pueden llevarlo para que sea sometido a un reciclaje ecológico y seguro. Los usuarios comerciales pueden contactar con su proveedor y consultar las condiciones del contrato de compra. Este producto y sus accesorios electrónicos no deben eliminarse junto a otros residuos comerciales.



Eliminação Correcta Deste Produto (Resíduos de Equipamentos Eléctricos e Electrónicos)

Esta marca - apresentada no produto, nos acessórios ou na literatura - indica que o produto e os seus acessórios electrónicos (por exemplo, o carregador, o auricular, o cabo USB) não deverão ser eliminados juntamente com os resíduos domésticos no final do seu período de vida útil. Para impedir danos ao ambiente ou à saúde humana causados pela eliminação incontrolada de resíduos, deverá separar estes equipamentos de outros tipos de resíduos e reciclá-los de forma responsável, para promover uma reutilização sustentável dos recursos materiais. Os utilizadores domésticos deverão contactar o estabelecimento onde adquiriram este produto ou as entidades oficiais locais para obterem informações sobre onde e de que forma podem entregar estes equipamentos para permitir efectuar uma reciclagem segura em termos ambientais. Os utilizadores profissionais deverão contactar o seu fornecedor e consultar os termos e condições do contrato de compra. Este produto e os seus acessórios electrónicos não deverão ser misturados com outros resíduos comerciais para eliminação.



Ustrezno odstranjevanje tega izdelka (odpadna električna in elektronska oprema)

Oznaka na izdelku, dodatni opremi ali dokumentaciji pomeni, da izdelka in njegove elektronske dodatne opreme (npr. električni polnilnik, slušalke, kabel USB) ob koncu dobe uporabe ni dovoljeno odvreči med gospodinjnske odpadke. Te izdelke ločite od drugih vrst odpadkov in jih odgovorno predajte v recikliranje ter tako spodbudite trajnostno vnovično uporabo materialnih virov. Tako boste preprečili morebitno tveganje za okolje ali zdravje ljudi zaradi nenadzorovanega odstranjevanja odpadkov. Uporabniki v gospodinjstvih naj se za podrobnosti o tem, kam in kako lahko te izdelke predajo v okolju prijazno recikliranje, obrnejo na trgovino, kjer so izdelek kupili, ali na krajevni upravni organ. Poslovni uporabniki naj se obrnejo na dobavitelja in preverijo pogoje kupne pogodbe. Tega izdelka in njegove elektronske dodatne opreme pri odstranjevanju ni dovoljeno mešati z drugimi gospodarskimi odpadki.



Correct disposal of batteries in this product

(Applicable in the European Union and other European countries with separate battery return systems.)
This marking on the battery, manual or packaging indicates that the batteries in this product should not be disposed of with other household waste at the end of their working life. Where marked, the chemical symbols Hg, Cd or Pb indicate that the battery contains mercury, cadmium or lead above the reference levels in EC Directive 2006/66. If batteries are not properly disposed of, these substances can cause harm to human health or the environment. To protect natural resources and to promote material reuse, please separate batteries from other types of waste and recycle them through your local, free battery return system.

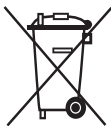

Elimination des batteries de ce produit

(Applicable aux pays de l'Union européenne et aux autres pays européens dans lesquels des systèmes de collecte sélective sont mis en place.) Le symbole sur la batterie, le manuel ou l'emballage indique que les batteries de ce produit ne doivent pas être éliminées en fin de vie avec les autres déchets ménagers. L'indication éventuelle des symboles chimiques Hg, Cd ou Pb signifie que la batterie contient des quantités de mercure, de cadmium ou de plomb supérieures aux niveaux de référence stipulés dans la directive CE 2006/66. Si les batteries ne sont pas correctement éliminées, ces substances peuvent porter préjudice à la santé humaine ou à l'environnement. Afin de protéger les ressources naturelles et d'encourager la réutilisation du matériel, veuillez à séparer les batteries des autres types de déchets et à les recycler via votre système local de collecte gratuite des batteries.

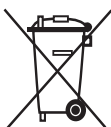

Korrekte Entsorgung der Batterien dieses Produkts

(In den Ländern der Europäischen Union und anderen europäischen Ländern mit einem separaten Altbatterie-Rücknahmesystem)
Die Kennzeichnung auf der Batterie bzw. auf der dazugehörigen Dokumentation oder Verpackung gibt an, dass die Batterie zu diesem Produkt nach seiner Lebensdauer nicht zusammen mit dem normalen Haushaltsmüll entsorgt werden darf. Wenn die Batterie mit den chemischen Symbolen Hg, Cd oder Pb gekennzeichnet ist, liegt der Quecksilber-, Cadmium- oder Blei-Gehalt der Batterie über den in der EG-Richtlinie 2006/66 festgelegten Referenzwerten. Wenn Batterien nicht ordnungsgemäß entsorgt werden, können sie der menschlichen Gesundheit bzw. der Umwelt schaden. Bitte helfen Sie, die natürlichen Ressourcen zu schützen und die nachhaltige Wiederverwertung von stofflichen Ressourcen zu fördern, indem Sie die Batterien von anderen Abfällen getrennt über Ihr örtliches kostenloses Altbatterie-Rücknahmesystem entsorgen.



Correcte behandeling van een gebruikte accu uit dit product

(Van toepassing op de Europese Unie en andere Europese landen met afzonderlijke inzamelingsystemen voor accu's en batterijen.)
Dit merkteken op de accu, handleiding of verpakking geeft aan dat de accu in dit product aan het einde van de levensduur niet samen met ander huishoudelijk afval mag worden weggegooid. De chemische symbolen Hg, Cd of Pb geven aan dat het kwik-, cadmium- of loodgehalte in de accu hoger is dan de referentieniveaus in de Richtlijn 2006/66/EC. Indien de gebruikte accu niet op de juiste wijze wordt behandeld, kunnen deze stoffen schadelijk zijn voor de gezondheid van mensen of het milieu. Ter bescherming van de natuurlijke hulpbronnen en ter bevordering van het hergebruik van materialen, verzoeken wij u afgedankte accu's en batterijen te scheiden van andere soorten afval en voor recycling aan te bieden bij het gratis inzamelingsstelsel voor accu's en batterijen in uw omgeving.

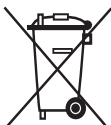

Corretto smaltimento delle batterie del prodotto

Applicabile nei paesi dell'Unione Europea e in altri paesi europei con sistemi di conferimento differenziato delle batterie.)
Il marchio riportato sulla batteria o sulla sua documentazione o confezione indica che le batterie di questo prodotto non devono essere smaltite con altri rifiuti domestici al termine del ciclo di vita. Dove raffigurati, i simboli chimici Hg, Cd o Pb indicano che la batteria contiene mercurio, cadmio o piombo in quantità superiori ai livelli di riferimento della direttiva UE 2006/66. Se le batterie non vengono smaltite correttamente, queste sostanze possono causare danni alla salute umana o all'ambiente. Per proteggere le risorse naturali e favorire il riutilizzo dei materiali, separare le batterie dagli altri tipi di rifiuti e riciclarle utilizzando il sistema di conferimento gratuito previsto nella propria area di residenza.

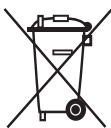

Eliminación correcta de las baterías de este producto

(Aplicable en la Unión Europea y en otros países europeos con sistemas de recogida selectiva de baterías.)
La presencia de esta marca en las baterías, el manual o el paquete del producto indica que cuando haya finalizado la vida útil de las baterías no deberán eliminarse junto con otros residuos domésticos. Los símbolos químicos Hg, Cd o Pb, si aparecen, indican que la batería contiene mercurio, cadmio o plomo en niveles superiores a los valores de referencia admitidos por la Directiva 2006/66 de la Unión Europea. Si las baterías no se desechan convenientemente, estas sustancias podrían provocar lesiones personales o dañar el medioambiente. Para proteger los recursos naturales y promover el reciclaje, separe las baterías de los demás residuos y recíclelas mediante el sistema de recogida gratuito de su localidad.

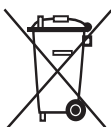

Eliminação correcta das baterias existentes neste produto

(Aplicável na União Europeia e noutros países europeus com sistemas de recolha de baterias separados.)
Esta marca, apresentada na bateria, manual ou embalagem, indica que as baterias existentes neste produto não devem ser eliminadas juntamente com os resíduos domésticos indiferenciados no final do seu período de vida útil. Onde existentes, os símbolos químicos Hg, Cd ou Pb indicam que a bateria contém mercúrio, cádmio ou chumbo acima dos níveis de referência indicados na Directiva CE 2006/66. Se as baterias não forem correctamente eliminadas, estas substâncias poderão ser prejudiciais para a saúde humana ou para o meio ambiente. Para proteger os recursos naturais e promover a reutilização dos materiais, separe as baterias dos outros tipos de resíduos e recicle-as através do sistema gratuito de recolha local de baterias.



Ustrezno odstranjevanje baterij v tem izdelku

(Uporabno v EU in ostalih evropskih državah s sistemi ločenega odstranjevanja baterij)
Ta oznaka na bateriji, v navodilih ali na embalaži pomeni, da baterij ob izteku njihove življenjske dobe v tem izdelku ne smete odstraniti skupaj z ostalimi gospodinjstskimi odpadki. Oznake za kemijske elemente Hg, Cd ali Pb pomenijo, da baterija vsebuje živo srebro, kadmij ali svinec v količinah, ki presegajo referenčne nivoje v direktivi EC 2006/66. Če te baterije niso ustrezno odstranjene, te snovi lahko škodujejo zdravju ljudi oziroma okolju. Za zaščito naravnih virov in za vzpodbujanje ponovne uporabe materialov prosimo, ločite te baterije od ostalih odpadkov in jih oddajte na predvidenih lokalnih zbirnih reciklažnih mestih.



Correct Disposal of This Product (Waste Electrical & Electronic Equipment)

(Applicable in the European Union and other European countries with separate collection systems) This marking on the product, accessories or literature indicates that the product and its electronic accessories (e.g. charger, headset, USB cable) should not be disposed of with other household waste at the end of their working life. To prevent possible harm to the environment or human health from uncontrolled waste disposal, please separate these items from other types of waste and recycle them responsibly to promote the sustainable reuse of material resources. Household users should contact either the retailer where they purchased this product, or their local government office, for details of where and how they can take these items for environmentally safe recycling. Business users should contact their supplier and check the terms and conditions of the purchase contract. This product and its electronic accessories should not be mixed with other commercial wastes for disposal.



Les bons gestes de mise au rebut de ce produit (Déchets d'équipements électriques et électroniques)

(Applicable dans les pays de l'Union Européenne et dans d'autres pays européens pratiquant le tri sélectif) Ce symbole sur le produit, ses accessoires ou sa documentation indique que ni le produit, ni ses accessoires électroniques usagés (chargeur, casque audio, câble USB, etc.) ne peuvent être jetés avec les autres déchets ménagers. La mise au rebut incontrôlée des déchets présentant des risques environnementaux et de santé publique, veuillez séparer vos produits et accessoires usagés des autres déchets. Vous favoriserez ainsi le recyclage de la matière qui les compose dans le cadre d'un développement durable. Les particuliers sont invités à contacter le magasin leur ayant vendu le produit ou à se renseigner auprès des autorités locales pour connaître les procédures et les points de collecte de ces produits en vue de leur recyclage. Les entreprises et professionnels sont invités à contacter leurs fournisseurs et à consulter les conditions de leur contrat de vente. Ce produit et ses accessoires ne peuvent être jetés avec les autres déchets professionnels et commerciaux.



Korrekte Entsorgung von Altgeräten (Elektroschrott)

(In den Ländern der Europäischen Union und anderen europäischen Ländern mit einem separaten Sammelsystem) Die Kennzeichnung auf dem Produkt, Zubehörteilen bzw. auf der dazugehörigen Dokumentation gibt an, dass das Produkt und Zubehörteile (z. B. Ladegerät, Kopfhörer, USB-Kabel) nach ihrer Lebensdauer nicht zusammen mit dem normalen Haushaltsmüll entsorgt werden dürfen. Entsorgen Sie dieses Gerät und Zubehörteile bitte getrennt von anderen Abfällen, um der Umwelt bzw. der menschlichen Gesundheit nicht durch unkontrollierte Müllbeseitigung zu schaden. Helfen Sie mit, das Altgerät und Zubehörteile fachgerecht zu entsorgen, um die nachhaltige Wiederverwertung von stofflichen Ressourcen zu fördern. Private Nutzer wenden sich an den Händler, bei dem das Produkt gekauft wurde, oder kontaktieren die zuständigen Behörden, um in Erfahrung zu bringen, wo Sie das Altgerät bzw. Zubehörteile für eine umweltfreundliche Entsorgung abgeben können. Gewerbliche Nutzer wenden sich an ihren Lieferanten und gehen nach den Bedingungen des Verkaufsvertrags vor. Dieses Produkt und elektronische Zubehörteile dürfen nicht zusammen mit anderem Gewerbemüll entsorgt werden.



Correcte verwijdering van dit product (elektrische & elektronische afvalapparatuur)

Dit merkteken op het product, de accessoires of het informatiemateriaal duidt erop dat het product en zijn elektronische accessoires (bv. lader, headset, USB-kabel) niet met ander huishoudelijk afval verwijderd mogen worden aan het einde van hun gebruiksduur. Om mogelijke schade aan het milieu of de menselijke gezondheid door ongecontroleerde afvalverwijdering te voorkomen, moet u deze artikelen van andere soorten afval scheiden en op een verantwoorde manier recyclen, zodat het duurzame gebruik van materiaalbronnen wordt bevorderd. Huishoudelijke gebruikers moeten contact opnemen met de winkel waar ze dit product hebben gekocht of met de gemeente waar ze wonen om te vernemen waar en hoe ze deze artikelen milieuvriendelijk kunnen laten recyclen. Zakelijke gebruikers moeten contact opnemen met hun leverancier en de algemene voorwaarden van de koopovereenkomst nalezen. Dit product en zijn elektronische accessoires mogen niet met ander bedrijfsafval voor verwijdering worden gemengd.



Corretto smaltimento del prodotto (rifiuti elettrici ed elettronici)

(Applicabile nell'Unione Europea e in altri paesi europei con sistema di raccolta differenziata) Il marchio riportato sul prodotto, sugli accessori o sulla documentazione indica che il prodotto e i relativi accessori elettronici (quali cariche batterie, cuffia e cavo USB) non devono essere smaltiti con altri rifiuti domestici al termine del ciclo di vita. Per evitare eventuali danni all'ambiente o alla salute causati dall'inopportuno smaltimento dei rifiuti, si invita l'utente a separare il prodotto e i suddetti accessori da altri tipi di rifiuti e di riciclarli in maniera responsabile per favorire il riutilizzo sostenibile delle risorse materiali. Gli utenti domestici sono invitati a contattare il rivenditore presso il quale è stato acquistato il prodotto o l'ufficio locale preposto per tutte le informazioni relative alla raccolta differenziata e al riciclaggio per questo tipo di materiali. Gli utenti aziendali sono invitati a contattare il proprio fornitore e verificare i termini e le condizioni del contratto di acquisto. Questo prodotto e i relativi accessori elettronici non devono essere smaltiti unitamente ad altri rifiuti commerciali.



Eliminación correcta de este producto (Residuos de aparatos eléctricos y electrónicos)

(Aplicable en la Unión Europea y en países europeos con sistemas de recogida selectiva de residuos) La presencia de este símbolo en el producto, accesorios o material informativo que lo acompañan, indica que al finalizar su vida útil ni el producto ni sus accesorios electrónicos (como el cargador, cascos, cable USB) deberán eliminarse junto con otros residuos domésticos. Para evitar los posibles daños al medio ambiente o a la salud humana que representa la eliminación incontrolada de residuos, separe estos productos de otros tipos de residuos y recíclelos correctamente. De esta forma se promueve la reutilización sostenible de recursos materiales. Los usuarios particulares pueden contactar con el establecimiento donde adquirieron el producto o con las autoridades locales pertinentes para informarse sobre cómo y dónde pueden llevarlo para que sea sometido a un reciclaje ecológico y seguro. Los usuarios comerciales pueden contactar con su proveedor y consultar las condiciones del contrato de compra. Este producto y sus accesorios electrónicos no deben eliminarse junto a otros residuos comerciales.



Eliminação Correta Deste Produto (Resíduos de Equipamentos Elétricos e Eletrônicos)

Esta marca - apresentada no produto, nos acessórios ou na literatura - indica que o produto e os seus acessórios eletrónicos (por exemplo, o carregador, o auricular, o cabo USB) não deverão ser eliminados juntamente com os resíduos domésticos no final do seu período de vida útil. Para impedir danos ao ambiente ou à saúde humana causados pela eliminação incontrolada de resíduos, deverá separar estes equipamentos de outros tipos de resíduos e reciclá-los de forma responsável, para promover uma reutilização sustentável dos recursos materiais. Os utilizadores domésticos deverão contactar o estabelecimento onde adquiriram este produto ou as entidades oficiais locais para obterem informações sobre onde e de que forma podem entregar estes equipamentos para permitir efectuar uma reciclagem segura em termos ambientais. Os utilizadores profissionais deverão contactar o seu fornecedor e consultar os termos e condições do contrato de compra. Este produto e os seus acessórios eletrónicos não deverão ser misturados com outros resíduos comerciais para eliminação.



Ustrezno odstranjevanje tega izdelka (odpadna električna in elektronska oprema)

Oznaka na izdelku, dodatni opremi ali dokumentaciji pomeni, da izdelka in njegove elektronske dodatne opreme (npr. električni polnilnik, slušalke, kabel USB) ob koncu dobe uporabe ni dovoljeno odvreči med gospodinjnske odpadke. Te izdelke ločite od drugih vrst odpadkov in jih odgovorno predajte v recikliranje ter tako spodbudite trajnostno vnovično uporabo materialnih virov. Tako boste preprečili morebitno tveganje za okolje ali zdravje ljudi zaradi nenadzorovanega odstranjevanja odpadkov. Uporabniki v gospodinjstvih naj se za podrobnosti o tem, kam in kako lahko te izdelke predajo v okolju prijazno recikliranje, obrnejo na trgovino, kjer so izdelek kupili, ali na krajevni upravni organ. Poslovni uporabniki naj se obrnejo na dobavitelja in preverijo pogoje kupne pogodbe. Tega izdelka in njegove elektronske dodatne opreme pri odstranjevanju ni dovoljeno mešati z drugimi gospodarskimi odpadki.



Correct disposal of batteries in this product

(Applicable in the European Union and other European countries with separate battery return systems.)
This marking on the battery, manual or packaging indicates that the batteries in this product should not be disposed of with other household waste at the end of their working life. Where marked, the chemical symbols Hg, Cd or Pb indicate that the battery contains mercury, cadmium or lead above the reference levels in EC Directive 2006/66. If batteries are not properly disposed of, these substances can cause harm to human health or the environment. To protect natural resources and to promote material reuse, please separate batteries from other types of waste and recycle them through your local, free battery return system.



Elimination des batteries de ce produit

(Applicable aux pays de l'Union européenne et aux autres pays européens dans lesquels des systèmes de collecte sélective sont mis en place.) Le symbole sur la batterie, le manuel ou l'emballage indique que les batteries de ce produit ne doivent pas être éliminées en fin de vie avec les autres déchets ménagers. L'indication éventuelle des symboles chimiques Hg, Cd ou Pb signifie que la batterie contient des quantités de mercure, de cadmium ou de plomb supérieures aux niveaux de référence stipulés dans la directive CE 2006/66. Si les batteries ne sont pas correctement éliminées, ces substances peuvent porter préjudice à la santé humaine ou à l'environnement. Afin de protéger les ressources naturelles et d'encourager la réutilisation du matériel, veuillez à séparer les batteries des autres types de déchets et à les recycler via votre système local de collecte gratuite des batteries.



Korrekte Entsorgung der Batterien dieses Produkts

(In den Ländern der Europäischen Union und anderen europäischen Ländern mit einem separaten Altbatterie-Rücknahmesystem)
Die Kennzeichnung auf der Batterie bzw. auf der dazugehörigen Dokumentation oder Verpackung gibt an, dass die Batterie zu diesem Produkt nach seiner Lebensdauer nicht zusammen mit dem normalen Haushaltsmüll entsorgt werden darf. Wenn die Batterie mit den chemischen Symbolen Hg, Cd oder Pb gekennzeichnet ist, liegt der Quecksilber-, Cadmium- oder Blei-Gehalt der Batterie über den in der EG-Richtlinie 2006/66 festgelegten Referenzwerten. Wenn Batterien nicht ordnungsgemäß entsorgt werden, können sie der menschlichen Gesundheit bzw. der Umwelt schaden. Bitte helfen Sie, die natürlichen Ressourcen zu schützen und die nachhaltige Wiederverwertung von stofflichen Ressourcen zu fördern, indem Sie die Batterien von anderen Abfällen getrennt über Ihr örtliches kostenloses Altbatterie-Rücknahmesystem entsorgen.



Correcte behandeling van een gebruikte accu uit dit product

(Van toepassing op de Europese Unie en andere Europese landen met afzonderlijke inzamelingsystemen voor accu's en batterijen.)
Dit merkteken op de accu, handleiding of verpakking geeft aan dat de accu in dit product aan het einde van de levensduur niet samen met ander huishoudelijk afval mag worden weggegooid. De chemische symbolen Hg, Cd of Pb geven aan dat het kwik-, cadmium- of loodgehalte in de accu hoger is dan de referentieniveaus in de Richtlijn 2006/66/EC. Indien de gebruikte accu niet op de juiste wijze wordt behandeld, kunnen deze stoffen schadelijk zijn voor de gezondheid van mensen of het milieu. Ter bescherming van de natuurlijke hulpbronnen en ter bevordering van het hergebruik van materialen, verzoeken wij u afgedankte accu's en batterijen te scheiden van andere soorten afval en voor recycling aan te bieden bij het gratis inzamelingsstelsel voor accu's en batterijen in uw omgeving.



Corretto smaltimento delle batterie del prodotto

Applicabile nei paesi dell'Unione Europea e in altri paesi europei con sistemi di conferimento differenziato delle batterie.)
Il marchio riportato sulla batteria o sulla sua documentazione o confezione indica che le batterie di questo prodotto non devono essere smaltite con altri rifiuti domestici al termine del ciclo di vita. Dove raffigurati, i simboli chimici Hg, Cd o Pb indicano che la batteria contiene mercurio, cadmio o piombo in quantità superiori ai livelli di riferimento della direttiva UE 2006/66. Se le batterie non vengono smaltite correttamente, queste sostanze possono causare danni alla salute umana o all'ambiente. Per proteggere le risorse naturali e favorire il riutilizzo dei materiali, separare le batterie dagli altri tipi di rifiuti e riciclarle utilizzando il sistema di conferimento gratuito previsto nella propria area di residenza.



Eliminación correcta de las baterías de este producto

(Aplicable en la Unión Europea y en otros países europeos con sistemas de recogida selectiva de baterías.)
La presencia de esta marca en las baterías, el manual o el paquete del producto indica que cuando haya finalizado la vida útil de las baterías no deberán eliminarse junto con otros residuos domésticos. Los símbolos químicos Hg, Cd o Pb, si aparecen, indican que la batería contiene mercurio, cadmio o plomo en niveles superiores a los valores de referencia admitidos por la Directiva 2006/66 de la Unión Europea. Si las baterías no se desechan convenientemente, estas sustancias podrían provocar lesiones personales o dañar el medioambiente. Para proteger los recursos naturales y promover el reciclaje, separe las baterías de los demás residuos y recíclelas mediante el sistema de recogida gratuito de su localidad.



Eliminação correcta das baterias existentes neste produto

(Aplicável na União Europeia e noutros países europeus com sistemas de recolha de baterias separados.)
Esta marca, apresentada na bateria, manual ou embalagem, indica que as baterias existentes neste produto não devem ser eliminadas juntamente com os resíduos domésticos indiferenciados no final do seu período de vida útil. Onde existentes, os símbolos químicos Hg, Cd ou Pb indicam que a bateria contém mercúrio, cádmio ou chumbo acima dos níveis de referência indicados na Directiva CE 2006/66. Se as baterias não forem correctamente eliminadas, estas substâncias poderão ser prejudiciais para a saúde humana ou para o meio ambiente. Para proteger os recursos naturais e promover a reutilização dos materiais, separe as baterias dos outros tipos de resíduos e recicle-as através do sistema gratuito de recolha local de baterias.



Ustrezno odstranjevanje baterij v tem izdelku

(Uporabno v EU in ostalih evropskih državah s sistemi ločenega odstranjevanja baterij)
Ta oznaka na bateriji, v navodilih ali na embalaži pomeni, da baterij ob izteku njihove življenjske dobe v tem izdelku ne smete odstraniti skupaj z ostalimi gospodinjstskimi odpadki. Oznake za kemijske elemente Hg, Cd ali Pb pomenijo, da baterija vsebuje živo srebro, kadmij ali svinec v količinah, ki presegajo referenčne nivoje v direktivi EC 2006/66. Če te baterije niso ustrezno odstranjene, te snovi lahko škodujejo zdravju ljudi oziroma okolju. Za zaščito naravnih virov in za vzpodbujanje ponovne uporabe materialov prosimo, ločite te baterije od ostalih odpadkov in jih oddajte na predvidenih lokalnih zbirnih reciklažnih mestih.