

SERIES | 9
SÉRIE | 9
950

TÉLÉVISEUR ACL

Guide de l'utilisateur

Imaginez les possibilités

Merci d'avoir acheté un produit Samsung. Pour obtenir un service complet, veuillez enregistrer votre produit à:

www.samsung.com/global/register

Modèle _____ N° de série _____



Remarques importantes sur la garantie relative au format de l'image du téléviseur

Le format écran large des écrans ACL (16:9, soit le rapport hauteur/largeur de l'image) est conçu principalement pour les vidéos plein écran à écran large. Les images affichées devraient être en format écran large 16:9 ou agrandi afin de remplir l'écran si votre modèle offre cette caractéristique et que les images sont constamment en mouvement. L'affichage de graphiques et d'images fixes, comme les barres noires des vidéos et des programmes de télévision en format standard non agrandi doit être limité au maximum à 5 % du temps d'écoute hebdomadaire. De plus, il faut limiter l'affichage d'images et de textes fixes, comme les rapports boursiers, les affichages de jeux vidéo, les logos des stations, les sites Web ou les images graphiques et les schémas des ordinateurs, tel qu'indiqué ci-dessus, et ce pour tous les téléviseurs. L'affichage d'images fixes qui ne respecte pas les directives ci-dessus peut causer un vieillissement inégal des écrans ACL en y créant des images fantôme subtiles mais permanentes. Pour éviter ce problème, faites varier les émissions et les images et regarder principalement des images plein écran en mouvement et non pas des images ou des barres foncées fixes.

Dans les modèles d'écran à plasma qui offrent des caractéristiques de format d'image, utiliser ces commandes pour obtenir différents formats en plein écran.

Prendre garde au choix des formats et à leur durée d'utilisation. Un vieillissement inégal résultant du choix et de l'utilisation d'un format, tout comme les images rémanentes, ne sont pas couverts par la garantie limitée de Samsung.

États-Unis seulement

L'appareil qui accompagne ce guide de l'utilisateur est fabriqué sous licence en vertu de droits de propriété intellectuelle de certaines tierces parties. Ce produit est protégé en vertu des brevets américains suivants : 5 991 715, 5 740 317, 4 972 484, 5 214 678, 5 323 396, 5 539 829, 5 606 618, 5 530 655, 5 777 992, 6 289 308, 5 610 985, 5 481 643, 5 544 247, 5 960 037, 6 023 490, 5 878 080, et en vertu de la demande de brevet n° 2001-44713-A1 publiée aux États-Unis.

Cette licence permet aux consommateurs d'utiliser le contenu sous licence à des fins non commerciales. Aucun droit n'est accordé à l'égard d'une utilisation commerciale. Cette licence ne couvre aucun autre appareil que celui-ci et ne s'applique pas aux produits non pourvus d'une licence ni à tout processus conforme à la norme ISO/IEC 11172-3 ou ISO/IEC 13818-3 utilisé ou vendu de pair avec ce produit. La licence ne couvre que l'utilisation de cet appareil à des fins d'encodage et/ou de décodage de fichiers audio conformément à la norme ISO/IEC 11172-3 ou ISO/IEC 13818-3. Aucun droit n'est accordé en vertu de cette licence en ce qui a trait aux caractéristiques ou fonctions du produit qui ne sont pas conformes à la norme ISO/IEC 11172-3 ou ISO/IEC 13818-3.

Autres pays

L'appareil qui accompagne ce guide de l'utilisateur est fabriqué sous licence en vertu de droits de propriété intellectuelle de certaines tierces parties. Cette licence permet aux consommateurs d'utiliser le contenu sous licence à des fins non commerciales. Aucun droit n'est accordé à l'égard d'une utilisation commerciale. Cette licence ne couvre aucun autre appareil que celui-ci et ne s'applique pas aux produits non pourvus d'une licence ni à tout processus conforme à la norme ISO/IEC 11172-3 ou ISO/IEC 13818-3 utilisé ou vendu de pair avec ce produit. La licence ne couvre que l'utilisation de cet appareil à des fins d'encodage et/ou de décodage de fichiers audio conformément à la norme ISO/IEC 11172-3 ou ISO/IEC 13818-3. Aucun droit n'est accordé en vertu de cette licence en ce qui a trait aux caractéristiques ou fonctions du produit qui ne sont pas conformes à la norme ISO/IEC 11172-3 ou ISO/IEC 13818-3.

SAMSUNG ELECTRONICS NORTH AMERICAN LIMITED WARRANTY STATEMENT

Assujettie aux exigences, conditions, exclusions et limitations de la garantie limitée originale fournie avec les produits de Samsung Electronics (SAMSUNG) et les exigences, conditions, exclusions et limitations de la présente garantie, SAMSUNG offrira en plus un service de réparation sous garantie aux États-Unis pour les produits achetés au Canada et un service de réparation sous garantie au Canada pour les produits achetés aux États-Unis pendant la période de garantie précisée à l'origine et pour l'acheteur initial seulement.

Les réparations sous garantie décrites ci-dessus doivent être effectuées dans un centre de réparation agréé SAMSUNG. En plus de la présente garantie, la garantie limitée originale et une facture datée en tant que preuve d'achat doivent être présentées au centre de réparation.

Le transport de l'appareil au et à partir du centre de réparation demeure la responsabilité de l'acheteur.

Les conditions couvertes ne sont limitées qu'aux vices de matériaux et de fabrication dans des conditions d'utilisation normale.

Exclues, mais non pas limitées à, sont les dispositions précisées à l'origine pour le service à domicile ou sur place, durées de réparation minimales et maximales, échanges ou remplacements, accessoires, options, extensions ou produits non durables.

Pour obtenir le nom d'un centre de réparation agréé Samsung, appelez sans frais :

Aux États-Unis : 1-800-SAMSUNG (1-800-726-7864)

Au Canada : 1-800-SAMSUNG

➤ Voir le bon de garantie pour avoir plus d'information sur les conditions de garantie.

Précautions à prendre lors de l'affichage d'une image fixe

Une image fixe peut causer des dommages irrémediables à l'écran du téléviseur.

- N'affichez pas une image fixe sur l'écran LCD plus de 2 heures. Cela pourrait provoquer une rémanence de l'image à l'écran. Cette rémanence de l'image est également appelée "brûlure de l'écran". Pour éviter une telle rémanence de l'image à l'écran, réduisez la luminosité et le contraste de l'écran lorsque vous laissez une image fixe affichée.

-  Regarder l'écran LCD du téléviseur en format 4:3 pendant une longue période peut laisser des traces de bordures à gauche, à droite et au centre de l'écran, à cause de la différence d'émission de lumière sur l'écran. La lecture d'un DVD ou l'utilisation d'une console de jeu peut avoir un effet similaire sur l'écran. Les dommages provoqués par les effets qui précèdent ne sont pas couverts par la garantie.

- L'affichage d'images fixes de jeux vidéo et d'ordinateurs pendant plus longtemps qu'une période spécifique peut provoquer des rémanences. Pour éviter cela, réduisez la "luminosité" et le "contraste" lors de l'affichage d'images fixes.

Table des matières

Informations générales

■ Liste des fonctions.....	3
■ Accessoires	3
■ Présentation du panneau de commande.....	4
■ Présentation du panneau de branchement.....	5
■ Télécommande	7
■ Insertion des piles dans la télécommande.....	8
■ Utilisation des touches rétroéclairées de la télécommande	8

Connexions

■ Connexion d'antennes VHF et UHF	9
■ Connexion du Câble TV.....	9
■ Connexion d'un lecteur DVD/Blu-Ray ou d'un décodeur Câble/récepteur satellite (boîtier décodeur) via HDMI	11
■ Connexion d'un lecteur DVD/Blu-Ray ou d'un décodeur Câble/récepteur satellite (boîtier décodeur) via DVI	11
■ Branchement d'un lecteur DVD/Blu-Ray, câblesélecteur ou récepteur satellite à l'aide de câbles composantes	12
■ Connexion d'un caméscope	12
■ Branchement d'un magnétoscope	13
■ Branchement d'un système audio numérique	14
■ Connexion d'un amplificateur/home cinéma DVD/Blu-Ray	14
■ Branchement d'un PC.....	15

Fonctionnement

■ Mise en marche et arrêt de la télévision.....	16
■ Fonction Prêt à l'emploi	16
■ Changement des canal.....	18
■ Réglage du volume.....	18
■ Visualisation de l'affichage	19
■ Visualisation des menus	19
■ Utilisation de la touche TOOLS.....	20
■ Mémorisation des canal.....	20
■ Programmation de la télécommande.....	22
■ Codes de la télécommande	24
■ Pour sélectionner la source	27
■ Pour éditer le nom de la source.....	27

Contrôle de L'image

■ Changement du format normal de l'image.....	28
■ Personnalisation des réglages de l'image	28
■ Paramétrage de la fonction Réglages des détails	29
■ Rétablir les paramètres de réglage de l'image d'usine.....	32
■ Configuration des options d'image	33
■ Visionnement Image sur Image	38

Contrôle du Son

■ Changement du format normal du son	40
■ Personnalisation du son	40
■ Paramétrage de la technologie TruSurround XT	41
■ Choix de la langue privilégiée.....	42
■ Sélection d'une piste sonore à canaux multiples (MTS).....	42
■ Contrôle automatique du volume.....	43
■ Sélection de haut-parleur.....	43
■ Activation du son de l'image (ISI) secondaire.....	44
■ Rétablir les paramètres de son par défaut.....	45
■ Connexion du casque (Vendu séparément)	45

Contrôle des Chaînes

■ Gestion des canaux	46
■ Suppression des canaux brouillés – canaux numériques.....	53
■ Syntonisation fine des chaînes analogiques.....	53
■ Contrôle de la puissance du signal numérique.....	54

Affichage PC

■ Utilisation de votre télévision comme un écran PC	55
■ Modes d'affichage.....	55
■ Configurer votre téléviseur avec votre PC	56

Paramètre D'heure

■ Régler l'horloge.....	58
-------------------------	----

Description de la Fonction

■ Sélection d'une langue de menu	62
■ Utilisation de la fonction puce V-Chip	62
■ Affichage des sous-titres (messages texte à l'écran) – Analogique	69
■ Affichage des sous-titres (messages texte à l'écran) – Numérique	70
■ Réglage de la mélodie de marche/arrêt du téléviseur	71
■ Réglage de la fonction Effet lumière	71
■ Réglage du mode Divertissement.....	72
■ Fonction économiseur d'énergie.....	72
■ Mise à niveau du logiciel.....	73
■ Autodiagnostic	74

WISELINK Pro

■ Utilisation de la fonction WISELINK Pro.....	75
■ Utilisation de la liste de photos	77
■ Liste de photos triées.....	78
■ Visualisation d'une photo ou d'un diaporama	83
■ Utilisation de la liste musicale.....	87
■ Tri de la liste de fichiers musicaux	88
■ Lecture d'un fichier musical	92
■ Utilisation de la liste des films	94
■ Classement de la liste des films	95
■ Lecture d'un fichier film.....	98
■ Réglage de l'image et de la musique à l'aide de WISELINK	100
■ Utilisation du menu de configuration.....	100

WISELINK Pro-DLNA

■ Configuration du réseau DLNA.....	102
■ Installation de l'application DLNA	103
■ Utilisation de l'application DLNA	104
■ Utilisation de la fonction DLNA	109

Content Library

■ Utilisation du mode Content Library.....	111
■ Utilisation du contenu intégré dans la mémoire du téléviseur	112
■ Utilisation du contenu d'un dispositif de stockage externe USB	117

Paramètres du réseau et InfoLink

■ Connexion au réseau - câble.....	118
■ Connexion au réseau - sans fil.....	120
■ Sélection du réseau.....	120
■ Configuration du réseau par câble.....	121
■ Configuration du réseau sans fil.....	123
■ Utilisation d'Infolien.....	126
■ Configuration Infolien.....	128
■ Guide du produit.....	129

À propos d'Anynet+

■ Qu'est-ce qu'Anynet+?.....	130
■ Branchement d'appareils Anynet+.....	130
■ Configuration d'Anynet+.....	131
■ Balayage et permutation entre les appareils Anynet+.....	132
■ Enregistrement.....	133
■ Écoute par l'intermédiaire d'un récepteur.....	133
■ Dépannage de la fonction Anynet+.....	134



Symboles Appuyer Remarque Bouton d'accès rapide

Annexe

■ Identification des problèmes.....	135
■ Installation du support.....	137
■ Démontez la base.....	137
■ Support mural à réglage automatique (vendu séparément).....	138
■ Spécifications du jeu d'installation murale (VESA).....	139
■ Utilisation du verrouillage Kensington antivol.....	140
■ Spécifications.....	142
■ Dimensions.....	143

Informations générales

Liste des fonctions

- Paramètres d'image modifiables pouvant être stockés dans la mémoire du téléviseur.
- Minuterie automatique pour allumer ou éteindre le téléviseur.
- Minuterie de mise en veille spéciale.
- Interface numérique et de réseau exceptionnelle :
Avec un syntoniseur numérique HD intégré, la vision des émissions HD sans inscription ne nécessite pas de décodeur Câble/récepteur satellite (boîtier décodeur).
- Il est possible d'obtenir les nouvelles, les prévisions météorologiques et les cotes de la bourse sur le réseau (service InfoLink de SAMSUNG).
- Il est possible d'écouter des fichiers de musique et de voir des images sur des appareils USB Mass Storage Class (MSC).
- **Connexion HDMI/DVI entre votre PC et ce téléviseur.**
- Excellente qualité d'image
 - La technologie DNIe offre des images d'une netteté aussi vraie que nature
- SRS TruSurround XT
 - La technologie SRS TruSurround XT offre une qualité de son ambiophonique.

Accessoires

Vérifiez que les éléments suivants sont inclus avec votre télévision LCD. S'il manque des éléments, contactez votre revendeur.

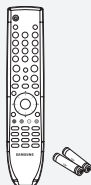

Télécommande et piles
(AAA x 2)
(BN59-00700A)



Carte de garantie / Cartes
d'enregistrement / Guide de sécurité
(N'est pas disponible dans toutes les
agences)

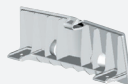

Panneau arrière
(LN46A950D1F: BN63-04336A)
(LN55A950D1F: BN63-04340A)



Tore magnétique
(3301-001110)



Cordon D'alimentation
(3903-000144)



Tissu de nettoyage
(BN63-01798B)

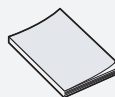

Instructions D'utilisation



Émission CD
(BN59-00726A)

- La forme et la couleur des accessoires peuvent varier selon le modèle.
- **Tore magnétique (AV Câble, Écouteurs)**
Les tores de ferrite sont utilisés pour protéger les câbles contre les interférences. Lorsque vous branchez un câble, ouvrez le tore de ferrite et fixez-le sur le pourtour du câble au niveau de la fiche.

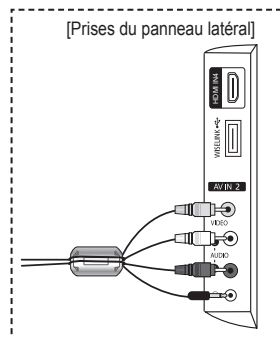

Présentation du panneau de commande

Boutons situés en bas à droite du panneau

Les boutons situés en bas à droite du panneau commandent les fonctions de base de votre téléviseur, notamment le menu à l'écran. Pour utiliser les fonctions plus avancées, vous devez utiliser la télécommande.

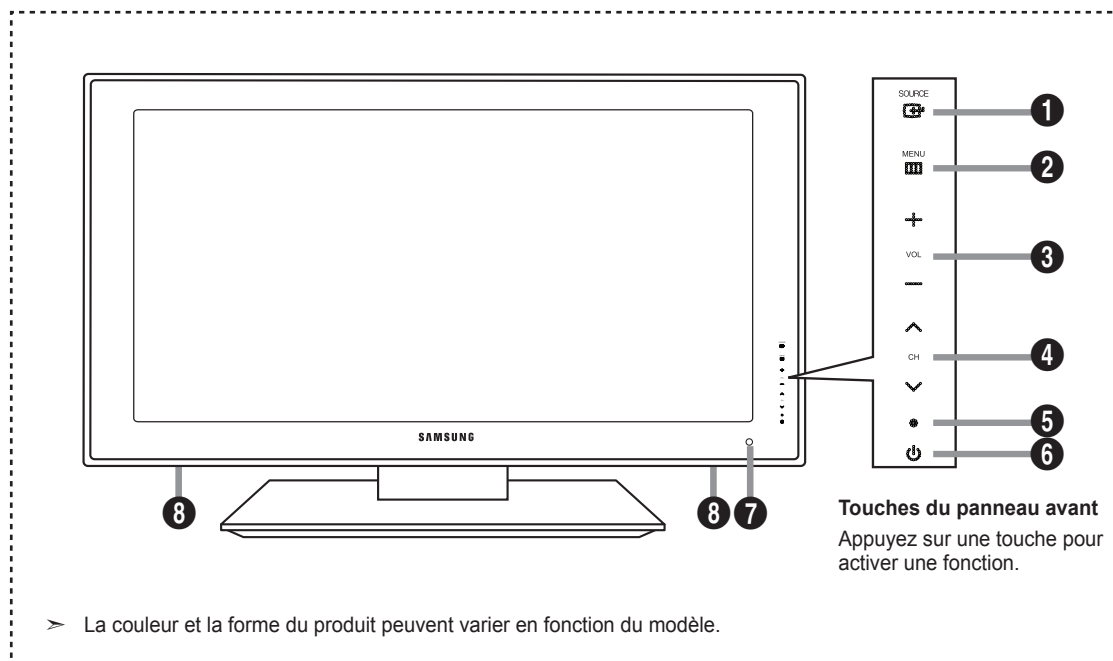

1 SOURCE

Bascule entre toutes les sources d'entrée disponibles (TV, AV1, AV2, S-Vidéo, Composante1, Composante2, PC, HDMI1, HDMI2/DVI, HDMI3, HDMI4). Dans le menu à l'écran, utilisez ce bouton de la même manière que le bouton **ENTER** de la télécommande.

2 MENU

Appuyez pour voir à l'écran le menu des fonctions de votre télévision.

3 - VOL +

Appuyez sur ce bouton pour augmenter ou baisser le volume. Dans le menu à l'écran, utilisez les boutons **-VOL +** de la même manière que les boutons **◀** et **▶** de la télécommande.

4 CH

Appuyez sur ce bouton pour changer de canal. Dans le menu à l'écran, utilisez les boutons **CH** de la même manière que les boutons **▼** et **▲** de la télécommande.

5 VOYANT D'ALIMENTATION

Clignote puis s'arrête lorsque le téléviseur est allumé. S'allume en mode Veille.

6 (ALIMENTATION)

Appuyez sur ce bouton pour allumer et teindre la télévision.

7 CAPTEUR DE LA TÉLÉCOMMANDE

Dirigez la télécommande vers de point de la télévision.

8 HAUTPARLEURS

Présentation du panneau de branchement

Utiliser les prises du panneau de connexion pour brancher des composants audiovisuels utilisés continuellement, par exemple un lecteur DVD ou un magnétoscope. Pour plus d'informations sur le branchement des appareils, voir pages 9~15.

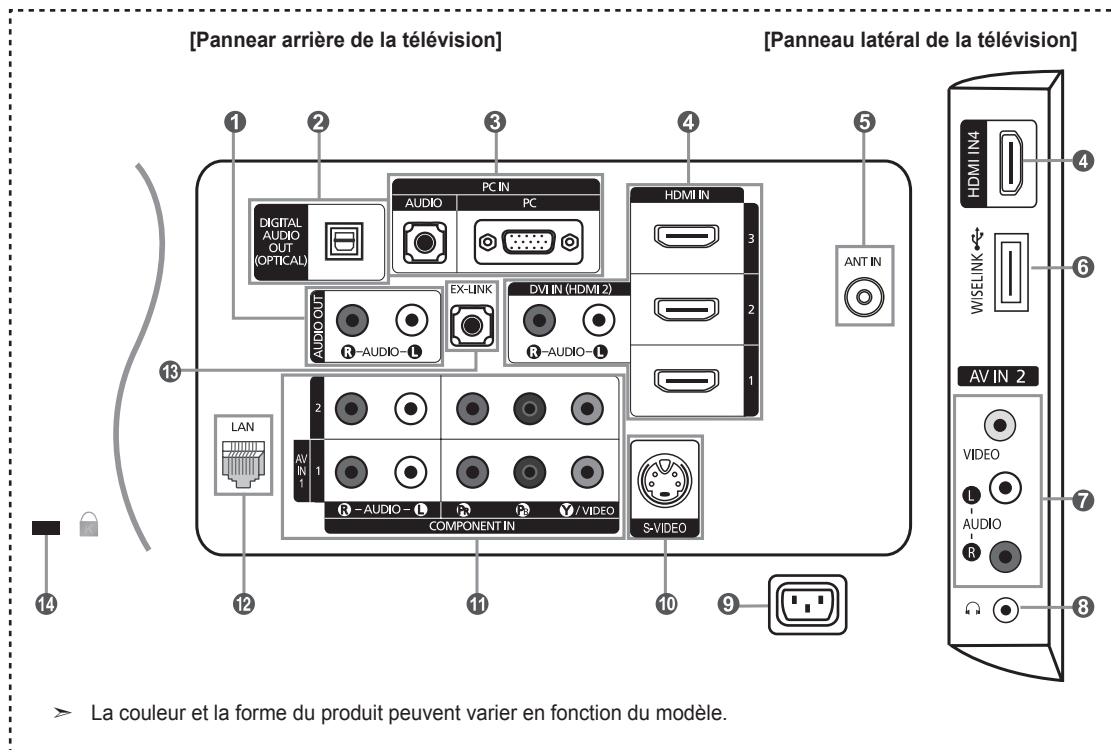

➤ La couleur et la forme du produit peuvent varier en fonction du modèle.

1 AUDIO OUT

A connecter aux prises d'entrée audio de votre amplificateur/home cinéma.

2 DIGITAL AUDIO OUT (OPTICAL)

À brancher à un appareil audio numérique.

3 PC IN [PC] / [AUDIO]

A connecter aux prises de sortie audio et vidéo de votre PC.

4 HDMI IN 1, 2, 3, 4 / DVI IN (HDMI 2) [R-AUDIO-L]

A connecter à la prise HDMI d'un périphérique doté d'une sortie HDMI.

- Aucune connexion audio n'est requise entre deux appareils HDMI.

Utilisez la borne HDMI IN 2 pour la connexion DVI vers un périphérique externe.

Utilisez un Câble DVI vers HDMI ou un adaptateur DVI-HDMI (DVI vers HDMI) pour la connexion vidéo et les prises DVI-IN (HDMI 2) "R-AUDIO-L" pour la sortie audio.

- La prise d'entrée HDMI IN 2 doit être utilisée pour un branchement de Câble HDMI/DVI.

5 ANT IN

A connecter à une antenne ou à un téléviseur par Câble.

6 WISELINK

Brancher une mémoire de grande capacité USB pour voir des films et des fichiers photos et lire des fichiers musicaux. Vous pouvez vous brancher sans fil au réseau Samsung à l'aide de l'adaptateur InfoLink sans fil (vendu séparément).

7 AV IN 2

Entrée audio et vidéo pour périphériques externes, tels qu'un caméscope ou un magnétoscope.







8 (ÉCOUTEURS)

A connecter à des écouteurs externes pour une écoute privée.

- 9 PUISSANCE CONSOMMÉE**
Connectez le Câble d'alimentation fourni.
- 10 S-VIDEO**
Connectez un signal S-Vidéo provenant d'un caméscope ou d'un magnétoscope.
- Utilisez les prises d'entrée AV IN 1 [R-AUDIO-L] pour le son.
- 11 COMPONENT IN 1, 2 / AV IN 1**
A connecter à la composante vidéo/audio.
La prise COMPONENT IN 1 sert également de prise AV IN 1.
- Brancher le Câble vidéo à la prise COMPONENT IN 1 [Y/VIDEO] et le Câble audio aux prises COMPONENT IN 1 [R-AUDIO-L].
- 12 LAN**
Brancher un câble LAN à ce port afin d'établir une connexion au réseau (service InfoLink de SAMSUNG).
(Voir aux pages 118 et 119).
- 13 EX-LINK**
Brancher cette sortie à la prise sur le support mural en option. Cette fonction permet de régler l'angle de visionnement du téléviseur à l'aide de la télécommande.
- 14 VERROU KENSINGTON (LN46A950D1F)**
Le verrou Kensington (en option) est un dispositif servant à immobiliser un appareil utilisé dans un endroit public. Si l'on désire utiliser un verrou, il faut communiquer avec le magasin où le téléviseur a été acheté.
➤ L'emplacement du verrou Kensington peut être différent selon le modèle du téléviseur.

Télécommande

Vous pouvez utiliser la télécommande à une distance maximale du téléviseur d'environ 7 m. Lorsque vous utilisez la télécommande, pointez-la directement vers le téléviseur. Vous pouvez également utiliser la télécommande pour contrôler votre magnétoscope, votre décodeur câble, votre lecteur DVD/Blu-Ray ou votre décodeur câble/récepteur satellite (boîtier décodeur).

- 1 POWER**
Permet d'allumer et d'éteindre le téléviseur.
- 2 TV**
Pour sélectionner directement le mode TV.
- 3 BOUTONS NUMÉRIQUES**
Appuyez sur cette touche pour sélectionner directement un canal.
- 4** 
Appuyez sur ce bouton pour sélectionner des canaux supplémentaires (numériques et analogiques) diffusées par la même station. Par exemple, pour sélectionner le canal "54-3", appuyez sur "54", puis sur "" et sur "3".
- 5  (MUTE)**
Permet de couper le son temporairement et de le rétablir.
- 6 VOL - / VOL +**
Appuyer sur ces touches pour augmenter ou diminuer le volume.
- 7 CH LIST**
Afficher la liste des canaux à l'écran.
- 8 TOOLS**
Permettent de sélectionner les fonctions fréquemment utilisées.
- 9 INFO**
Appuyez sur cette touche pour afficher de l'information à l'écran.
- 10 TOUCHES DE COULEUR**
Utiliser ces touches à partir de la liste des canaux, WISELINK Pro, etc.
- 11 CC**
Permet de commander la fonction de sous-titrage.
- 12 E.MODE**
Appuyer sur cette touche pour sélectionner l'affichage pré-réglé et les modes sonores pour les sports, le cinéma et les jeux.
- 13** Utiliser ces touches pour les modes DMA, WISELINK Pro et Anynet+.
 : Cette télécommande peut servir à commander l'enregistrement sur des enregistreurs Samsung avec la fonction Anynet+.
- 14 SET**
Permet de configurer la télécommande afin de commander le téléviseur, le magnétoscope, le lecteur DVD ou le récepteur.
- 15 MODE**
Appuyez pour commander le téléviseur, le lecteur DVD, le récepteur ou le magnétoscope. (Consultez les pages 22 à 26)
- 16  ON/OFF**
Appuyer sur cette touche pour rétroéclairer les touches de la télécommande. Cette fonction est utile durant la nuit ou lorsque la pièce est sombre. (L'utilisation de la télécommande alors que la touche  ON/OFF est réglée à On réduit le temps d'utilisation des piles.) (Voir page 8)
- 17 PRE-CH**
Permet d'écouter le canal précédent.
- 18 CH ∇ / CH \blacktriangle**
Permettent de changer de canal.
- 19 SOURCE**
Appuyer sur cette touche pour afficher et choisir les sources vidéo accessibles.
- 20 W.LINK (WISELINK Pro)**
Cette fonction permet de visualiser des photographies et d'écouter des fichiers audio depuis un appareil externe. (Consultez les pages 77 (Photo), 87 (Musique) et 94 (Films))
- 21 MENU**
Affiche le menu à l'écran principal.
- 22 RETURN**
Retourne au menu précédent.
- 23 HAUT \blacktriangle /BAS ∇ /GAUCHE \blacktriangleleft /DROITE \triangleright / ENTER **
Appuyer sur la partie supérieure, inférieure, gauche ou droite de la touche circulaire, puis sur Enter pour choisir des commandes de menu à l'écran et modifier des valeurs. Il est possible de parcourir le menu vers le haut et le bas, de changer de canal et de régler le volume en tournant la touche circulaire. (Consultez les pages 18 à 19)
- 24 EXIT**
Appuyer sur cette touche pour sortir du menu.
- 25 DMA (adaptateur pour les supports numériques)**
Utiliser cette fonction lorsqu'un appareil DMA de SAMSUNG est branché à une interface HDMI ou que le téléviseur est en mode DMA. Pour plus d'information sur les procédures d'utilisation, consulter le guide de l'utilisateur du dispositif DMA. Cette touche est active lorsque le mode "Anynet+(HDMI-CEC)" est activé. (Voir la page 132.)
- 26 INFO.L**
Appuyez sur cette touche pour accéder aux services des nouvelles, des prévisions météorologiques et des cotes de la bourse sur le réseau Samsung. (Voir page 126)
- 27 FAV.CH**
Appuyez sur ce bouton pour naviguer entre vos chaînes favorites. (Voir page 48)
- 28 CONTENT**
Cette fonction permet de consulter "Content Library". (Voir page 111)
- 29 RESET**
Si votre télécommande ne fonctionne plus, changez les piles et appuyez sur le bouton RESET pendant 2 à 3 secondes avant de l'utiliser de nouveau.

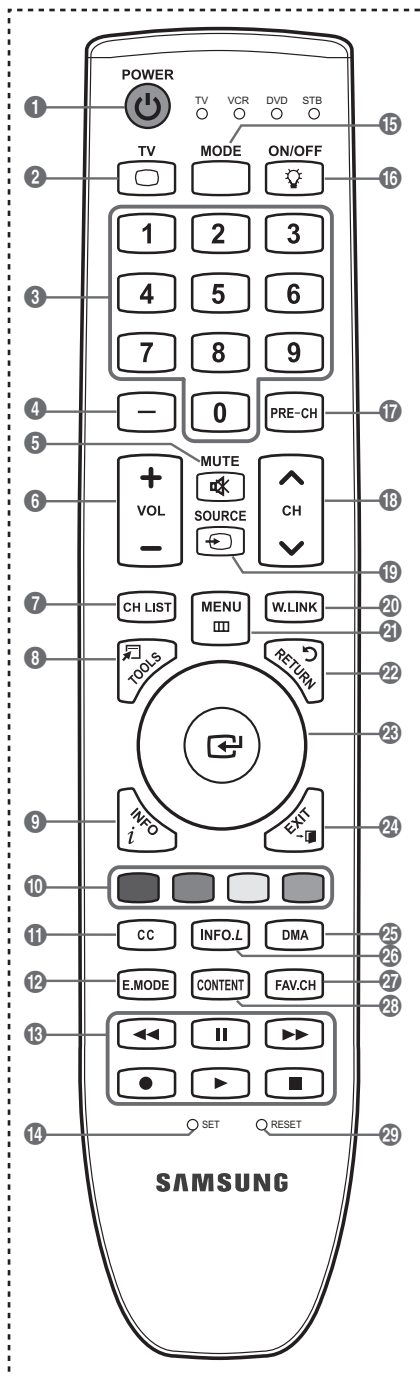

➤ Une lumière intense peut affecter le bon fonctionnement de la télécommande.

Insertion des piles dans la télécommande

1. Soulevez le panneau à l'arrière de la télécommande, comme illustré.
2. Placez deux piles AAA.
 - Assurez-vous de faire correspondre les pôles "+" et "-" des piles avec le schéma situé à l'intérieur du compartiment.
3. Remplacez le couvercle.

➤ Retirez les piles et stockez-les dans un endroit frais et sec si vous n'utilisez pas la télécommande pendant longtemps.

La télécommande peut être utilisée jusqu'à environ 7 mètres de la télévision.

(Pour une utilisation typique de la télévision, les piles durent environ un an.)

➤ L'utilisation de la télécommande alors que la touche  **ON/OFF** est réglée à On réduit le temps d'utilisation des piles.

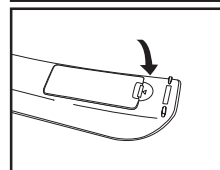
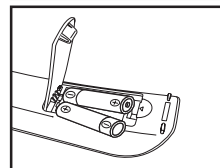
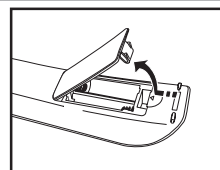

➤ Si la télécommande ne fonctionne pas, vérifiez ce qui suit :

1. La télévision est-elle allumée ?
2. Les pôles (+ / -) des piles sont-ils inversés ?
3. Les piles sont-elles à plat ?
4. Y a-t-il une rupture d'alimentation ou le cordon d'alimentation est-il débranché ?
5. Y a-t-il une lampe fluorescente ou un néon à proximité ?



Utilisation des touches rétroéclairées de la télécommande

Utiliser cette fonction dans une pièce sombre et lorsqu'il est difficile de voir les touches de la télécommande clairement.

1. Appuyer sur la touche rétroéclairée  **ON/OFF**.
 - Le fait d'appuyer sur la touche  **ON/OFF** permet d'activer et de désactiver le rétroéclairage.
 - Lorsque cette fonction est activée, les touches sont rétroéclairées pendant un moment.
 - Lorsque le rétroéclairage est activé, les touches de la télécommande s'éclairent pendant un moment. Lorsque la télécommande est manipulée ou déplacée et que le capteur détecte un mouvement de la télécommande, le rétroéclairage des touches sera activé pendant un moment.
 - La télécommande comporte deux petits détecteurs de mouvements qui contrôlent la fonction de rétroéclairage. Si la télécommande est secouée ou tombe sur le sol, les détecteurs peuvent faire un bruit de cliquetis. Ceci est normal; ce n'est pas un défaut.
 - Le rétroéclairage des touches ne fonctionne pas si la fonction est désactivée sur la télécommande.

Connexions

Connexion d'antennes VHF et UHF

Si votre antenne se présente sous la forme d'un ensemble de câbles identique à la figure, voir "Antennes avec Câble bipolaire plat de 300 Ω ", ci-dessous.

Si votre antenne est dotée d'un Câble semblable au schéma de droite, reportez-vous à la section "Antenne équipée de câbles ronds 75 Ω ".

Si vous avez deux antennes, voir "Antennes VHF et UHF séparées".

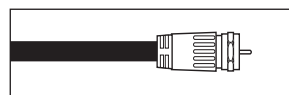
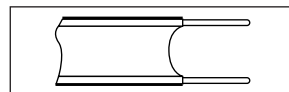

Antennes avec Câble bipolaire plat de 300 Ω

Si vous utilisez une antenne hertzienne (comme une antenne de toit ou une antenne en oreilles de lapin) munie d'un Câble bipolaire plat de 300 Ω procédez comme suit.

1. Placez les fils de votre Câble bipolaire sous les vis de l'adaptateur 300-75 Ω (non fourni). Utilisez un tournevis pour serrer les vis.
2. Branchez l'adaptateur dans la borne ANT IN située à l'arrière du téléviseur.

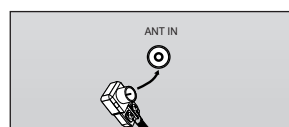
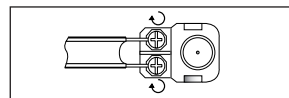

Antennes avec Câble rond de 75 Ω

1. Branchez le Câble de l'antenne dans la prise ANT IN située en bas du panneau arrière.

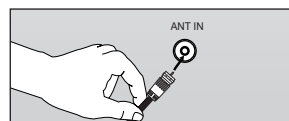

Antennes VHF et UHF séparées

Si vous disposez de deux antennes séparées pour votre télévision (une VHF et une UHF), vous devez combiner les deux signaux des antennes avant de les brancher à la télévision. Cette procédure exige un multiplexeur-adaptateur (disponible dans la plupart des magasins d'électronique).

1. Branchez les deux câbles des antennes au multiplexeur.
2. Branchez le multiplexeur dans la prise ANT IN située en bas du panneau arrière.

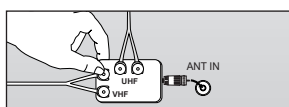
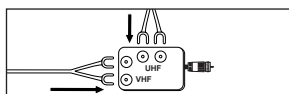

Connexion du Câble TV

Pour brancher un système de télévision par Câble, suivez les instructions ci-dessous.

Câble sans boîte de jonction

1. Branchez le Câble d'arrivée dans la prise ANT IN située à l'arrière de la télévision.
 - > Cette télévision étant équipée d'un dispositif pour le Câble, vous n'avez pas besoin de boîte de jonction pour voir des canal câblées en clair.

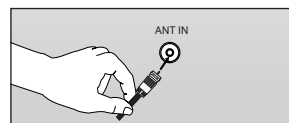

Branchement d'une boîte de jonction servant à décrypter l'ensemble des canal

1. Identifiez le Câble connecté à la prise ANT OUT de votre boîte de jonction.
 - > Cette prise peut s'appeler "ANT OUT", "VHF OUT" ou simplement "OUT".
2. Branchez l'autre extrémité de ce Câble à la prise ANT IN située à l'arrière de la télévision.

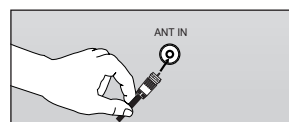
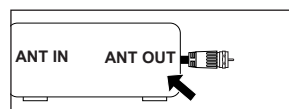

Branchement d'une boîte de jonction servant à décrypter certains canal

Si votre boîte de jonction ne décrypte que certains canal (comme les canal dites 'premium'), suivez les instructions ci-dessous. Pour ce faire, vous avez besoin d'un séparateur bidirectionnel, d'un interrupteur RF (A/B) et de quatre longueurs de Câble coaxial. (Ces articles sont disponibles dans la plupart des magasins d'électronique.)

1. Localisez et débranchez le Câble branché à la prise ANT IN de votre boîte de jonction.

➤ Cette prise peut s'appeler "ANT IN", "VHF IN" ou simplement "IN".

2. Branchez ce Câble à un séparateur bidirectionnel.
3. Branchez un Câble de RF entre une des prises OUTPUT du séparateur et la prise IN de la boîte de jonction.

4. Branchez un Câble de RF entre la prise ANT OUT de la boîte de jonction et la prise B.IN de l'interrupteur RF (A/B).

5. Branchez un autre Câble entre l'autre prise OUT du séparateur et la prise A.IN de l'interrupteur RF (A/B).

6. Connectez le dernier Câble RF entre la borne OUT du commutateur RF (A/B) et la borne ANT IN située à l'arrière du téléviseur.

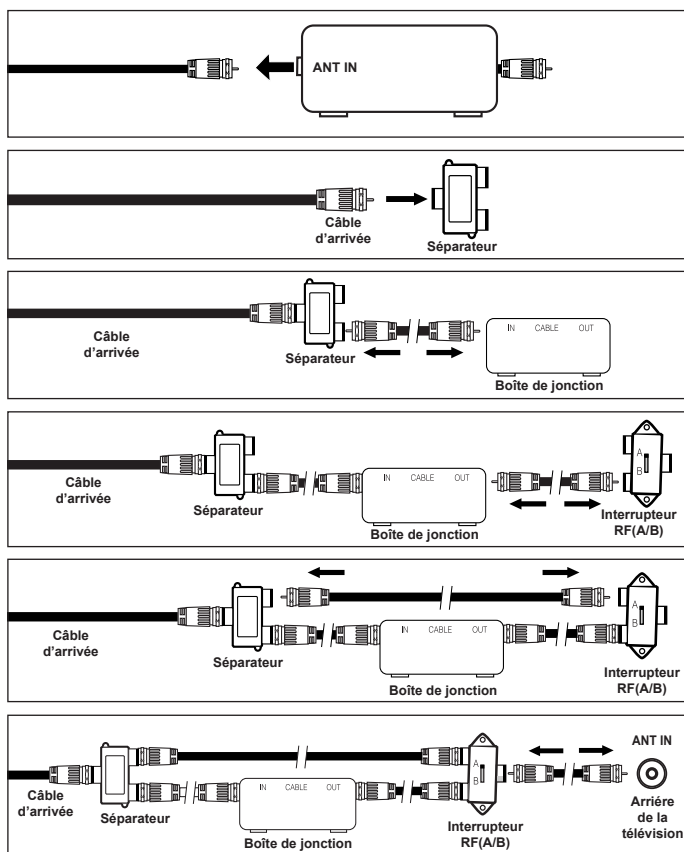

Après avoir établi cette connexion, réglez l'interrupteur A/B en position "A" pour regarder les canal normales. Placez l'interrupteur A/B en position "B" pour une regarder les canal cryptées. (Lorsque vous placez l'interrupteur A/B sur "B", vous devez syntoniser votre télévision sur la canal de sortie de la boîte de jonction qui est habituellement la canal 3 ou 4.)

Connexion d'un lecteur DVD/Blu-Ray ou d'un décodeur Câble/récepteur satellite (boîtier décodeur) via HDMI

Ceci n'est réalisable que si le périphérique externe dispose d'un connecteur de sortie HDMI.

1. Branchez un Câble HDMI entre la prise HDMI IN (1, 2, 3 ou 4) du téléviseur et la prise HDMI du lecteur DVD/Blu-Ray ou du décodeur Câble/récepteur satellite (boîtier décodeur).

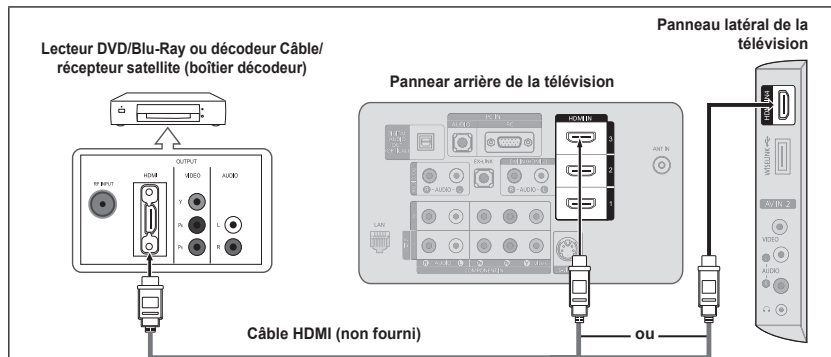

- Qu'est-ce que le mode HDMI ?
 - HDMI ou high-definition multimedia interface (interface multimédia haute définition) est une interface de nouvelle génération qui permet la transmission de signaux numériques audio et vidéo à l'aide d'un simple Câble et sans compression.
 - La différence entre les interfaces HDMI et DVI réside dans le fait que la HDMI est de plus petites dimensions, qu'elle est dotée du composant de codage HDCP (protection contre la copie numérique à large bande passante). La prise DVI doit également avoir une connexion audio distincte (voir ci-dessous).
- La configuration du panneau arrière de chaque lecteur DVD/Blu-Ray ou de chaque décodeur Câble/récepteur satellite (boîtier décodeur) diffère.
- Le téléviseur peut n'émettre aucun son et les images peuvent s'afficher avec une couleur anormale lorsque des lecteurs DVD/Blu-Ray/décodeurs/récepteurs satellite avec des versions du mode HDMI antérieures à HDMI 1.3 sont branchés. Lorsque vous branchez un Câble HDMI doté d'une version antérieure et qu'aucun son n'est émis, branchez le Câble HDMI à la prise HDMI IN 2 et les câbles audio aux prises DVI IN (HDMI2) [R-AUDIO-L] situées à l'arrière du téléviseur. Dans ce cas, contactez la société qui fournit le lecteur DVD/Blu-Ray/décodeur Câble/récepteur satellite afin de confirmer votre version HDMI, puis demandez une mise à jour.
- Les câbles HDMI qui ne sont pas de version 1.3 peuvent provoquer des nuisances à l'écran ou une absence d'image.

Connexion d'un lecteur DVD/Blu-Ray ou d'un décodeur Câble/récepteur satellite (boîtier décodeur) via DVI

Ceci n'est réalisable que si le périphérique externe dispose d'un connecteur de sortie DVI.

1. Branchez un Câble DVI vers HDMI ou un adaptateur DVI-HDMI entre la prise HDMI IN 2 du téléviseur et la prise DVI du lecteur DVD/Blu-Ray ou du décodeur Câble/récepteur satellite (boîtier décodeur).
2. Branchez les câbles audio entre la prise DVI IN (HDMI 2) [R-AUDIO-L] du téléviseur et le lecteur DVD/Blu-Ray ou le décodeur Câble/récepteur satellite (boîtier décodeur).

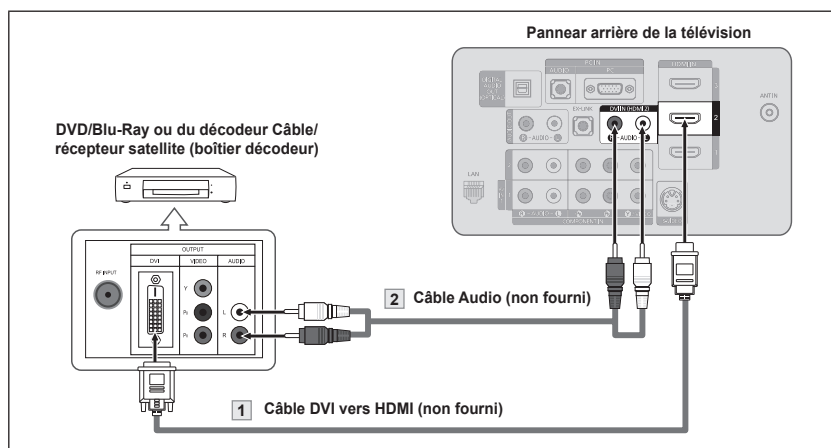

- La configuration du panneau arrière de chaque lecteur DVD/Blu-Ray ou de chaque décodeur Câble/récepteur satellite (boîtier décodeur) diffère.
- Lorsque vous branchez un lecteur DVD/Blu-Ray ou un décodeur Câble/récepteur satellite (boîtier décodeur), faites correspondre les couleurs de la borne de connexion à celles du Câble.
- La prise d'entrée HDMI IN 2 doit être utilisée pour un branchement de Câble HDMI/DVI.

Branchement d'un lecteur DVD/Blu-Ray, câblesélecteur ou récepteur satellite à l'aide de câbles composantes

Les prises du panneau arrière de votre téléviseur ont été spécialement conçues pour faciliter le branchement d'un lecteur DVD/Blu-Ray ou d'un décodeur Câble/récepteur satellite (boîtier décodeur) à votre téléviseur.

1. Branchez un Câble composant entre les prises COMPONENT IN (1 ou 2) [Y, Pb, Pr] du téléviseur et les prises COMPONENT du lecteur DVD/Blu-Ray ou du décodeur Câble/récepteur satellite (boîtier décodeur).
2. Branchez les câbles audio entre les prises COMPONENT IN (1 ou 2) [R-AUDIO-L] du téléviseur et les prises AUDIO OUT du lecteur DVD/Blu-Ray ou du décodeur Câble/récepteur satellite (boîtier décodeur).

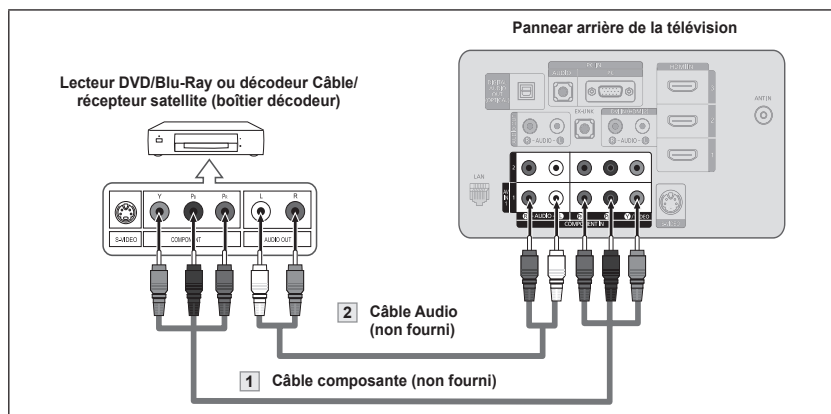

- > La composante vidéo sépare la vidéo entre Y (Luminosité), Pb (Bleu) et Pr (Rouge) pour une qualité vidéo accrue. Assurez-vous de faire correspondre la composante vidéo et les connexions audio. Par exemple, si un Câble vidéo Composante est branché à la prise d'entrée COMPONENT IN 1, le Câble audio doit être branché à la prise d'entrée COMPONENT IN 1 également.
- > La configuration du panneau arrière de chaque lecteur DVD/Blu-Ray ou de chaque décodeur Câble/récepteur satellite (boîtier décodeur) diffère.
- > Lorsque vous branchez un lecteur DVD/Blu-Ray ou un décodeur Câble/récepteur satellite (boîtier décodeur), faites correspondre les couleurs de la borne de connexion à celles du Câble.

Connexion d'un caméscope

Les prises du panneau latéral assurent la connexion aisée d'un caméscope à votre téléviseur. Elles vous permettent de visionner les cassettes de votre caméscope sans passer par un magnétoscope.

1. Connectez un Câble Vidéo entre les prises AV IN2 [VIDEO] du téléviseur et les prises VIDEO OUT du caméscope.
2. Connectez un Câble Audio entre les prises AV IN 2 [R-AUDIO-L] du téléviseur et les prises AUDIO OUT du caméscope.

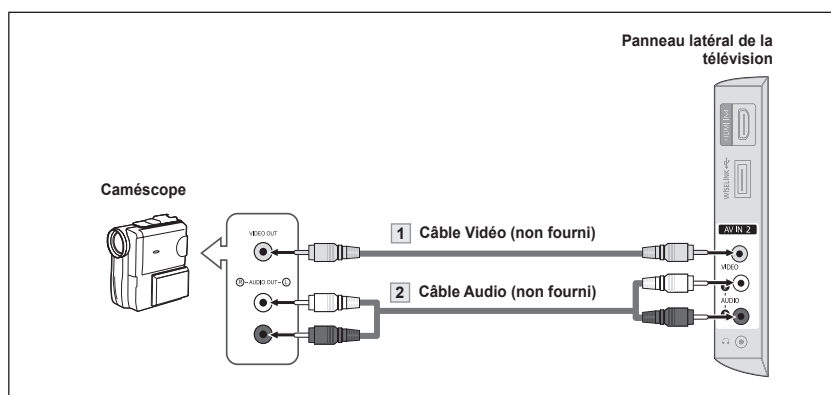

- > La configuration arrière de chaque caméscope est différente suivant les appareils.
- > Lorsque vous connectez un caméscope, faites correspondre les couleurs de la borne et du Câble.

Branchement d'un magnétoscope

Connexion vidéo

Ces instructions supposent que vous avez déjà branché votre télévision à une antenne ou un système de télévision par Câble (en suivant les instructions pages 9~10). Sautez l'étape 1 si vous n'avez pas encore branché d'antenne ou de système de télévision par Câble.

1. Débranchez l'antenne ou le Câble de l'arrière de la télévision.
2. Branchez le Câble ou l'antenne à la prise ANT IN située à l'arrière du magnétoscope.
3. Relier au moyen d'un Câble RF la borne ANT OUT du magnétoscope et la borne ANT IN du téléviseur.
4. Relier au moyen d'un Câble vidéo la prise de sortie vidéo du magnétoscope et la prise AV IN 1 [Y/VIDÉO] ou AV IN 2 [VIDÉO] du téléviseur.
5. Branchez les Câbles Audio entre les prises AUDIO OUT du magnétoscope et les prises AV IN 1 (ou AV IN 2) [R-AUDIO-L] de la télévision.

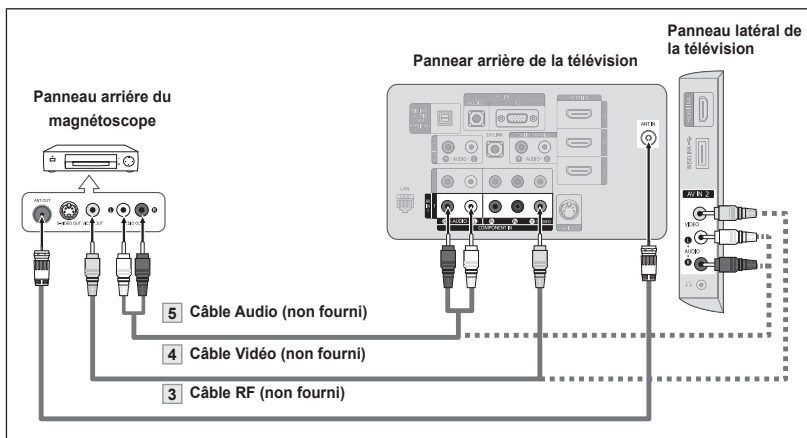
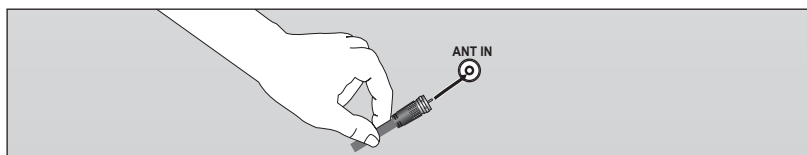

Suivez les instructions de "Visualisation d'une cassette à l'aide d'un magnétoscope ou d'un caméscope" pour visualiser une cassette à l'aide de votre magnétoscope.

- La configuration arrière de chaque magnétoscope est différente suivant les appareils.
- Lorsque vous connectez un magnétoscope, faites correspondre les couleurs de la borne et du Câble.
- La couleur de la prise d'entrée AV IN 1 [Y/VIDÉO] (vert) ne correspond pas à la couleur du Câble vidéo (jaune).
- Si le magnétoscope est un modèle "mono" (non stéréo), relier les prises d'entrée audio droite et gauche du téléviseur au moyen d'un connecteur en Y (non fourni). Il est également possible de brancher le câble à la prise "R". Si le magnétoscope fonctionne en stéréo, deux câbles distincts doivent être branchés.

Connexion S-Vidéo

Le téléviseur Samsung peut être branché à la prise S-Vidéo d'un magnétoscope. (Ce raccordement offre une meilleure qualité d'image que celle offerte par le raccordement vidéo standard ci-dessus).

1. Tout d'abord, suivez les étapes 1 à 3 de la section précédente pour brancher l'antenne ou le Câble à votre magnétoscope et à votre télévision.
2. Connectez un Câble S-Vidéo entre la prise S-VIDEO OUT du magnétoscope et la prise [S-VIDEO] du téléviseur.
3. Branchez les Câbles Audio entre les prises AUDIO OUT du magnétoscope et les prises AV IN 1 [R-AUDIO-L] de la télévision.

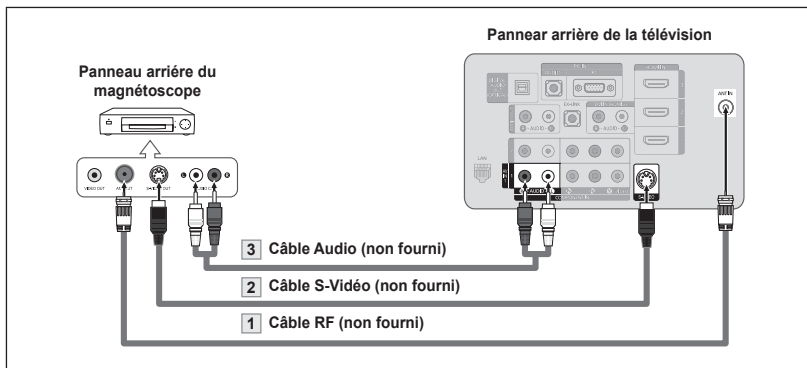

Votre magnétoscope peut avoir une prise S-Vidéo.

(Sinon, se procurer les câbles requis dans une boutique d'électronique.)

- Chaque magnétoscope possède une configuration de panneau arrière différente.
- Lors du branchement d'un magnétoscope, les couleurs du Câble et de la borne de branchement doivent correspondre.

Branchement d'un système audio numérique

Les prises du panneau arrière du téléviseur permettent de brancher facilement une chaîne audio numérique (cinéma maison/récepteur) à votre téléviseur.

1. Branchez un Câble optique entre les prises "DIGITAL AUDIO OUT (OPTICAL)" du téléviseur et les prises d'entrée numérique du système audio numérique.

Lorsqu'un système audio numérique est connecté à la borne "DIGITAL AUDIO OUT (OPTICAL)" : Baissez le gain (volume) du téléviseur et réglez le volume à l'aide de la commande de volume du système.

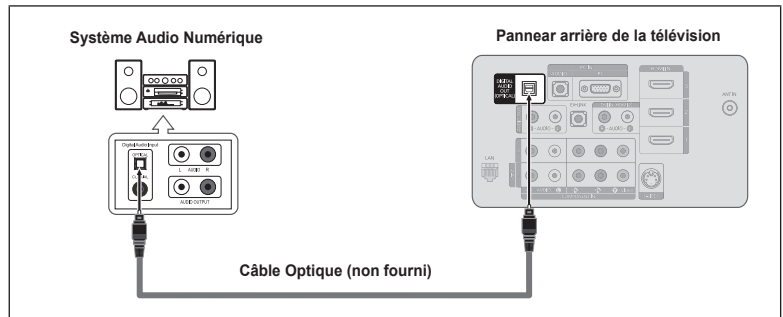

- > La diffusion audio en 5.1 canaux est possible lorsque le téléviseur est raccordé à un appareil externe doté de cette fonction audio.
- > La configuration du panneau arrière de chaque système audio numérique diffère.
- > Lorsque le récepteur (chaîne de cinéma maison) est réglé à On, il est possible d'entendre du son provenant de la prise optique du téléviseur. Lorsque le téléviseur émet des signaux numériques (air), il transmet le son en 5.1 canaux au récepteur de la chaîne de cinéma maison. Lorsque la source est un composant numérique, comme un lecteur DVD/Blu-Ray, et que ce dernier est branché au téléviseur à l'aide d'un Câble HDMI, seul un son deux canaux sera émis par le récepteur de la chaîne de cinéma maison.

Connexion d'un amplificateur/home cinéma DVD/Blu-Ray

1. Connectez un Câble audio entre les prises AUDIO OUT [R-AUDIO-L] du téléviseur et les prises AUDIO IN [R-AUDIO-L] de l'amplificateur/home cinéma DVD/Blu-Ray.

Lorsqu'un amplificateur audio est connecté aux bornes "AUDIO OUT [R-AUDIO-L]" : Baissez le gain (volume) du téléviseur et réglez le volume à l'aide de la commande de volume de l'amplificateur.

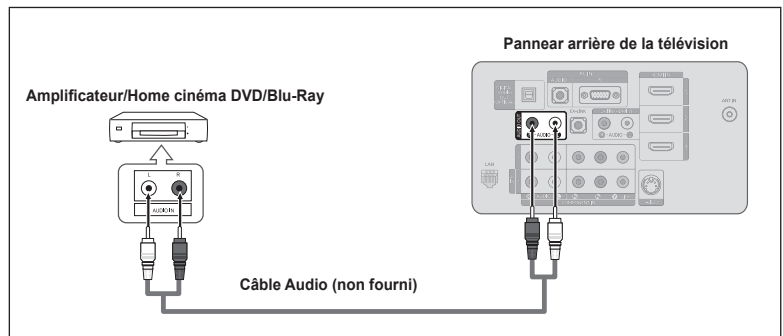

- > La configuration arrière de chaque amplificateur/home cinéma DVD/Blu-Ray est différente suivant les appareils.
- > Lorsque vous connectez un amplificateur/home cinéma DVD/Blu-Ray, faites correspondre les couleurs de la borne et du Câble.

Branchement d'un PC

Utilisation d'un Câble secondaire D

1. Branchez un Câble secondaire D entre le connecteur PC IN [PC] du téléviseur et le connecteur de sortie PC de votre ordinateur.
2. Branchez un Câble audio PC entre la prise PC IN [AUDIO] du téléviseur et la prise Sortie audio de la carte son de votre ordinateur.

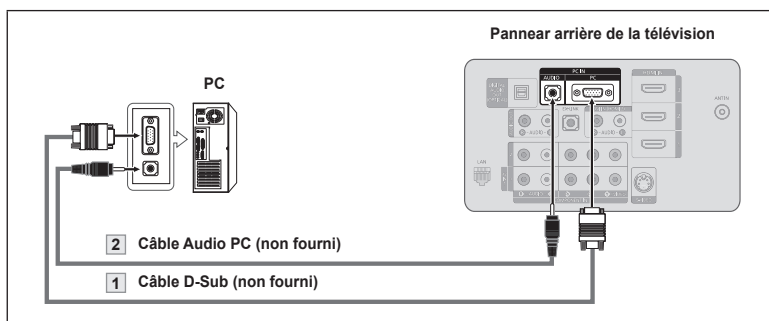

Utilisation d'un Câble HDMI/DVI

1. Connectez le Câble HDMI/DVI à la prise HDMI IN 2 [PC] à l'arrière de votre unité
2. Branchez un Câble mini-prise stéréo 3,5 mm/2RCA entre la prise DVI IN (HDMI2) [R-AUDIO-L] du téléviseur et la prise Sortie audio de la carte son de votre ordinateur.

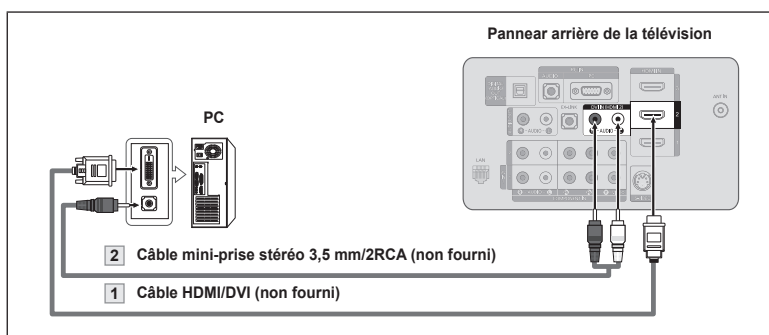

- La configuration arrière de chaque PC est différente suivant les appareils.
- Lorsque vous connectez un PC, faites correspondre les couleurs de la borne et du Câble.
- La prise d'entrée HDMI IN 2 doit être utilisée pour un branchement de Câble HDMI/DVI.

Fonctionnement

Mise en marche et arrêt de la télévision





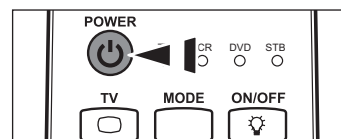

Appuyez sur le bouton **POWER**  de la télécommande.

Il est aussi possible d'utiliser la touche **POWER**  du téléviseur.





Fonction Prêt à l'emploi

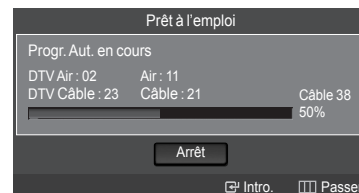
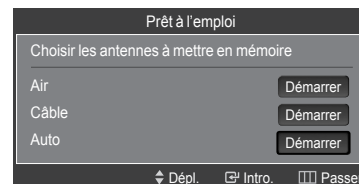
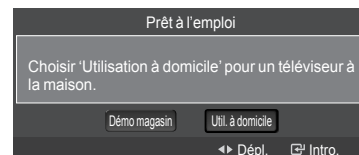
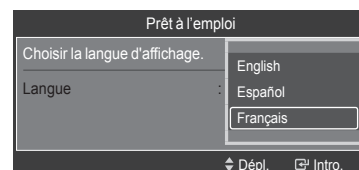
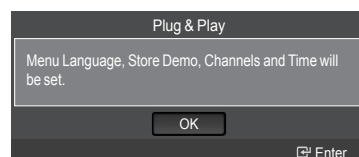

Lors de la première mise en route du téléviseur, deux paramètres individuels de base sont proposés automatiquement à la configuration :

1. Appuyez sur le bouton **POWER** de la télécommande.
"Menu Language, Store Demo, Channels and Time will be set." s'affiche.
Appuyez sur le bouton **ENTER** , le menu "Choisir la langue d'affichage." s'affiche automatiquement. Appuyez sur le bouton **ENTER** .
2. Utilisez les bouton **▲** ou **▼** pour sélectionner la langue appropriée, puis appuyez sur le bouton **ENTER** .
Le message "Choisir 'Utilisation à domicile' pour un téléviseur à la maison." s'affiche.
3. Appuyez sur les bouton **◀** ou **▶** pour sélectionner "Démon magasin" ou "Util. à domicile", puis appuyez sur le bouton **ENTER** . Le message "Choisir les antennes à mettre en mémoire" s'affiche.
 - > Nous vous recommandons de régler la télévision sur le mode "Util. à domicile" pour une meilleure qualité d'image dans votre environnement personnel.
 - > Le mode "Démon magasin" n'est prévu que pour un usage en magasins.
 - > Pour retourner au mode "Util. à domicile" (Standard) si l'appareil est réglé au mode "Démon magasin" par inadvertance : appuyer sur la touche de volume du téléviseur. Lorsque le réglage du volume est affiché à l'écran, appuyer sur la touche **MENU** du téléviseur pendant 5 secondes.
4. Utilisez les bouton **▲** ou **▼** pour mémoriser le branchement sélectionné. Appuyez sur le bouton **ENTER**  pour sélectionner "Démarrer".
 - > Air : Signal d'antenne de type "Air".
 - Câble : Signal d'antenne de type "Câble".
 - Auto : Signaux d'antenne de type "Air" et "Câble".
 - > En mode Câble, vous pouvez sélectionner la source de signal qui vous convient parmi STD, HRC et IRC en appuyant sur le bouton **▲**, **▼**, **◀** ou **▶**, puis appuyez sur le bouton **ENTER** . Si le Câble est numérique, sélectionner la source de signal pour une diffusion analogique et numérique. Contactez votre télédistributeur local pour identifier le type de système de Câble de votre région.





5. La mémorisation des canaux disponibles commence.
 - Pour arrêter la recherche avant la fin, appuyez sur le bouton **ENTER**  lorsque "Arrêt" est sélectionné.

Une fois tous les canaux mémorisés, le téléviseur commence à éliminer les canaux brouillés (voir la page 53). Puis le menu Prog. auto s'affiche. Appuyez sur la touche **ENTER**  lorsque la mémorisation des canaux est terminée. Le message "Régler le mode horloge." s'affiche.

6. Appuyez sur le bouton **ENTER** . Appuyez sur les boutons **▲** ou **▼** pour sélectionner "Auto", puis appuyez sur le bouton **ENTER** . Le message "Régler l'horloge à l'heure avancée." s'affiche. Si "Manuel" est sélectionné, "Régler la date et l'heure du jour." s'affiche. (Voir page 58)



7. Appuyez sur les boutons **▲** ou **▼** pour sélectionner "Off", "On" ou "Auto", puis appuyez sur le bouton **ENTER** . Le message "Choisir le fuseau horaire dans lequel vous vivez." s'affiche.

8. Appuyez sur les boutons **▲** ou **▼** pour sélectionner le fuseau horaire de votre région. Appuyez sur le bouton **ENTER** . Si vous recevez un signal numérique, l'horloge se règle automatiquement. Dans le cas contraire, rendez-vous à la page 58 pour savoir comment régler l'horloge.

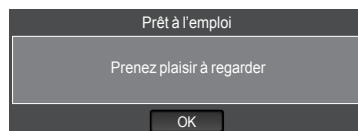
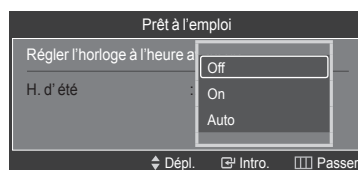
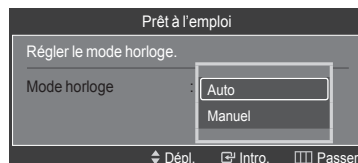
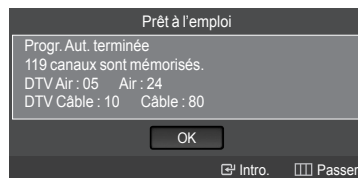
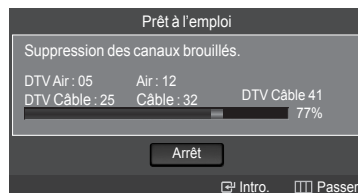
9. Le message "Prenez plaisir à regarder" s'affiche. Lorsque vous avez terminé, appuyez sur le bouton **ENTER** .



Si vous souhaitez réinitialiser ce paramètre...

1. Appuyez sur la touche **MENU**. Appuyez sur les boutons **▲** ou **▼** pour sélectionner "Configuration", puis appuyez sur le bouton **ENTER** .
2. Appuyez sur **ENTER**  pour choisir "Prêt à l'emploi". Pour en savoir plus sur la configuration des options, consultez les pages 16 et 17.
 - La fonction "Prêt à l'emploi" n'est accessible qu'en mode TV.

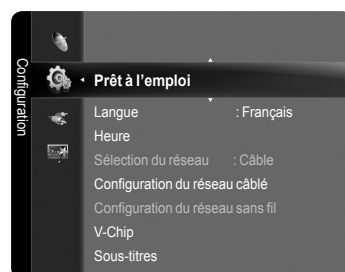

Changement des canal

Utilisation des boutons de canal

1. Appuyez sur le bouton **CH** ↓ ou **CH** ↑ pour changer de canal.
 - Quand vous appuyez sur le bouton **CH** ↓ ou **CH** ↑, la télévision change de canal de façon séquentielle. Vous pourrez voir toutes les canal que la télévision a mémorisées. (La télévision doit avoir mémorisé au moins trois canal.) Vous ne pourrez pas voir les canal qui ont été enlevées, ni celles qui n'ont pas été mémorisées. Reportez-vous aux pages 20 pour mémoriser des chaînes.
 - Pour passer au canal supérieur, tourner la touche circulaire en sens horaire lorsque le numéro du canal est affiché. Pour passer au canal inférieur, tourner la touche circulaire en sens antihoraire.

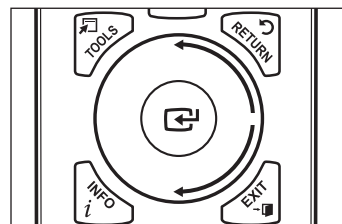
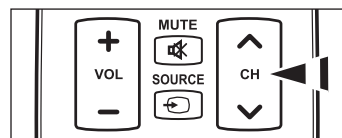

Utilisation du pavé numérique

1. Appuyez sur le pavé numérique pour accéder directement à une chaîne. Par exemple, pour sélectionner la chaîne 27, appuyez sur **2**, puis sur **7**.
 - Pour changer rapidement de canal, appuyer sur les touches numériques, puis sur la touche **ENTER** ↵.

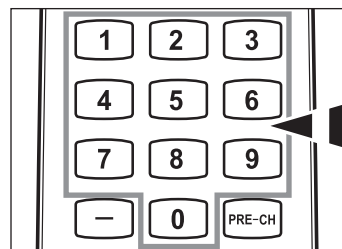

Utilisation du bouton □

Utilisez le bouton □ pour sélectionner les chaînes diffusant un signal numérique.

1. Par exemple, pour choisir le canal 7-1, appuyer sur **7**, puis sur □ et sur **1**.
 - HD indique que le téléviseur reçoit un signal DHD (Digital High Definition). SD indique que le téléviseur reçoit un signal analogique standard (Standard Definition).
 - Pour changer rapidement de canal, appuyer sur les touches numériques, puis sur la touche **ENTER** ↵.

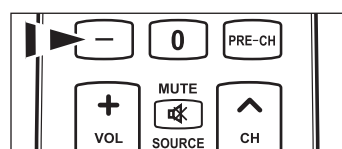

Appuyez sur la touche PRE-CH pour sélectionner la chaîne précédente

1. Appuyez sur le bouton **PRE-CH**. La télévision passe à la dernière canal regardée.
 - Pour passer rapidement d'une canal à une autre canal éloignée, accédez à la canal initiale puis utilisez les boutons numériques pour sélectionner la seconde canal. Puis, utilisez le bouton **PRE-CH** pour passer rapidement de l'une à l'autre.

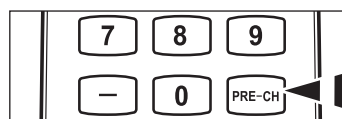

Réglage du volume

Utilisation des touches de réglage du volume

1. Appuyez sur les bouton **VOL -** ou **VOL+** pour augmenter ou diminuer le volume.
 - Pour augmenter le volume, tourner la roue en sens horaire lorsque la fenêtre de commande du volume est affichée. Pour abaisser le volume, tourner la touche circulaire en sens antihoraire.

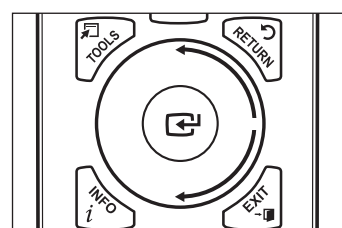
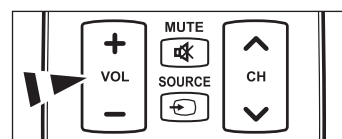

Utilisation de la fonction MUTE

Vous pouvez à tout moment couper le son en appuyant sur le bouton **MUTE**.

1. Appuyez sur bouton **MUTE** et le son est coupé. "M" s'affiche à l'écran.
2. Pour désactiver le mode Mute, appuyez de nouveau sur le bouton **MUTE** ou simplement sur les boutons **VOL -** ou **VOL+**.

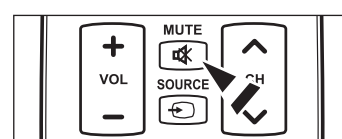

Visualisation de l'affichage

L'affichage identifie la canal en cours et l'état de certains paramètres audio et vidéo.

1. Appuyez sur le bouton **INFO** de la télécommande.
La télévision affiche la canal, le type de son et l'état de certains paramètres de son et d'image.

➤ Appuyez de nouveau sur la touche **INFO** ou attendez environ 10 secondes avant qu'il disparaisse automatiquement.

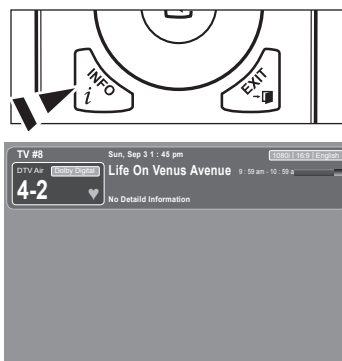

Visualisation des menus

1. Une fois l'appareil allumé, appuyez sur le bouton **MENU**.
Le menu principal apparaît à l'écran.
La partie gauche du menu comprend les icônes suivantes : Image, Son, Chaîne, Configuration, Entrée, Application.

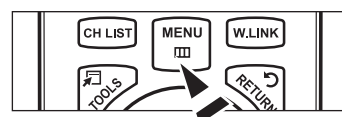

2. Appuyer sur la touche **▲** ou **▼** pour sélectionner une des icônes.
Puis appuyez sur **ENTER** pour accéder au sous-menu de l'icône.
➤ Pour passer à un menu inférieur, tourner la roue en sens horaire lorsque les menus sont affichés. Pour passer au menu supérieur, tourner la touche circulaire en sens antihoraire.



3. Appuyez sur le bouton **EXIT** pour quitter.
➤ Les menus affichés à l'écran disparaissent après une minute environ.

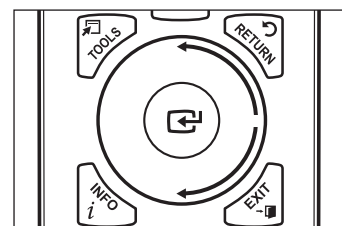

Utilisation de la touche TOOLS



La touche **TOOLS** peut servir à sélectionner rapidement et aisément les fonctions utilisées fréquemment. Le menu "Outils" change selon le mode d'entrée externe choisi.

1. Appuyer sur la touche **TOOLS**. Le menu "Outils" s'affiche.
2. Appuyer sur la touche **▲** ou **▼** pour sélectionner un menu.
3. Appuyer sur la touche **▲/▼/◀/▶**, puis sur **ENTER**  pour afficher, modifier ou utiliser les éléments sélectionnés. Pour une description plus détaillée de chaque fonction, voir la page correspondante.

- Anynet+ (HDMI-CEC) : Voir la page 132
- Son multi-piste : Voir la page 42
- Image Format: Voir la page 33
- Image Mode : Voir la page 28
- Son Mode : Voir la page 40
- Mise en veille : Voir la page 60
- Ajouter aux favoris : Voir la page 48
- Commuter sur Câble (ou Commuter sur Air) : Voir la page 20
- ISI : Voir la page 38~39
- Réglage Auto : Voir la page 56





Mémorisation des canal

Le téléviseur peut mémoriser tous les canaux captés par l'antenne (air) ou sur le Câble. Une fois les chaînes mémorisées, les touches **CH**  ou **CH**  permettent de les parcourir successivement, ce qui évite de syntoniser chaque canal manuellement avec les touches numériques. Cela évite de syntoniser chaque canal manuellement au moyen des touches numériques. La mémorisation des canaux s'effectue en trois étapes : sélection de la source de transmission, mémorisation (automatique) des canaux et ajout ou suppression (Liste des canaux) de canaux.

Sélection de la source du signal vidéo

Avant que votre télévision ne puisse commencer à mémoriser les canal disponibles, vous devez spécifier le type de la source de signal reliée à la télévision (c'est-à-dire soit une antenne soit le Câble).

1. Appuyez sur le bouton **MENU** pour afficher le menu. Appuyez sur les bouton **▲** ou **▼** pour sélectionner "Chaîne", puis appuyez sur le bouton **ENTER** .
2. Appuyez sur le bouton **ENTER**  pour sélectionner "Antenne". Appuyez plusieurs fois sur les bouton **▲** ou **▼** pour naviguer entre les options "Air" ou "Câble", puis appuyez sur le bouton **ENTER** . Appuyez sur le bouton **EXIT** pour quitter.

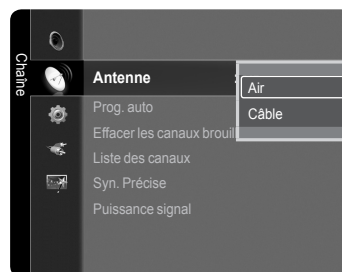
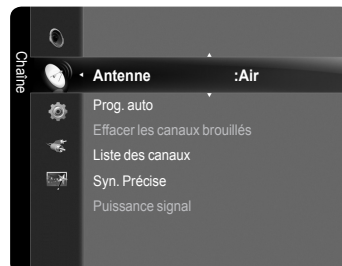

Réglage facile

1. Appuyer sur la touche **TOOLS** de la télécommande.
2. Appuyer sur la touche **▲** ou **▼** pour choisir "Commuter sur Câble (ou Commuter sur Air)".
3. Appuyer sur la touche **ENTER**  pour passer au "Câble" (ou "Air").

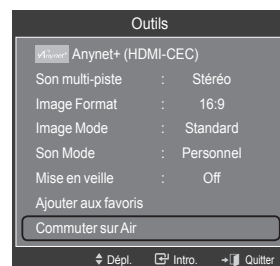

Enregistrement des canal dans la mémoire (méthode automatique)

1. Appuyez sur le bouton **MENU** pour afficher le menu.
Appuyez sur les bouton **▲** ou **▼** pour sélectionner "Chaîne", puis appuyez sur le bouton **ENTER**.
2. Appuyez sur les bouton **▲** ou **▼** pour sélectionner "Prog. auto", puis appuyez sur le bouton **ENTER**.

3. Utilisez les bouton **▲** ou **▼** pour sélectionner l'antenne souhaitée, puis appuyez sur le bouton **ENTER**.
 - > Air : Signal d'antenne de type "Air".
 - Câble : Signal d'antenne de type "Câble".
 - Auto : Signaux d'antenne de type "Air" et "Câble".
 4. Au moment de la sélection du système de télévision par Câble :
Appuyez sur **ENTER** pour amorcer la mémorisation automatique.
Appuyer sur les touches **▲**, **▼**, **◀** ou **▶** pour choisir la source du signal analogique appropriée "STD", "HRC", ou "IRC". Appuyer sur la touche **▲** ou **▼** pour sélectionner "Démarrer", puis sur **ENTER**. Si le Câble est numérique, sélectionner la source de signal pour une diffusion analogique et numérique.
 - > STD, HRC et IRC désignent différents systèmes de câblodistribution. Pour connaître le système utilisé dans votre région, communiquez avec votre câblodistributeur. La sélection de la source de diffusion est maintenant terminée.
 5. Le téléviseur commence alors à mémoriser tous les canaux disponibles.
 - > Une fois tous les canaux mémorisés, le téléviseur commence à éliminer les canaux brouillés (voir la page 53). Puis le menu Prog. auto s'affiche.
 - > Pour arrêter la programmation automatique, appuyez sur **ENTER**.
Le message "Arrêter Prog. auto?" s'affiche. Sélectionner "Oui" en appuyant sur la touche **◀** ou **▶**, puis sur **ENTER**.
- Appuyez sur le bouton **EXIT** pour quitter.

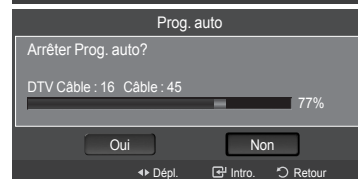
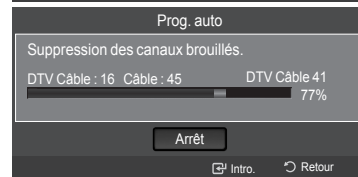
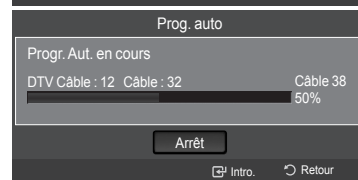
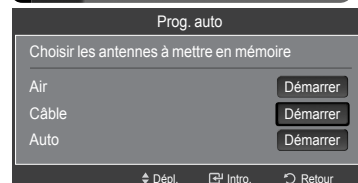
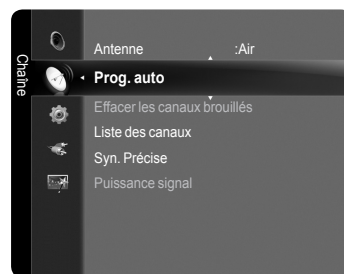

Programmation de la télécommande

Une fois configurée, votre télécommande peut fonctionner dans cinq modes différents: **Téléviseur, Lecteur DVD, Décodeur, Magnétoscope**. Une pression sur le bouton correspondant de la télécommande vous permet de basculer entre ces différents modes et de contrôler l'appareil de votre choix.

- > La télécommande peut ne pas être compatible avec tous les lecteurs DVD, magnétoscopes, décodeurs.

Configuration de la télécommande pour faire fonctionner votre magnétoscope

1. Éteignez le magnétoscope.
2. Appuyez sur la touche **MODE** et assurez-vous que le voyant VCR est allumé.
3. Appuyez sur le bouton **SET** de la télécommande du téléviseur.
4. Appuyez sur les touches numériques de votre télécommande qui correspondent aux trois chiffres du code du magnéto-scope dont les marques sont répertoriées à la page 24 du présent guide. Veillez à entrer tous les chiffres du code, même si le premier chiffre est "0".
(Si plusieurs codes sont indiqués, essayez d'abord le premier.)
5. Appuyez sur la touch **POWER** de la télé-commande.
Si vous avez bien configuré la télécommande, le magnétoscope devrait s'allumer.
Si votre magnétoscope ne s'allume pas après que vous ayez effectué la configuration, répétez les étapes 2, 3 et 4 en essayant un autre code parmi ceux correspondant à la marque de votre magnéto-scope. Si aucun autre code n'est répertorié, essayez tous les codes de magnéto-scope, de 000 à 080.

- > Remarque sur l'utilisation des modes de la télécommande: Magnétoscope
Quand la télécommande est dans le mode VCR, les touches de volume commandent toujours le volume du téléviseur.

Configuration de la télécommande pour faire fonctionner votre lecteur DVD

1. Éteignez votre lecteur DVD.
 2. Appuyez sur la touche **MODE** et assurez-vous que le voyant DVD est allumé.
 3. Appuyez sur le bouton **SET** de la télécommande du téléviseur.
 4. Appuyez sur les touches numériques de votre télécommande qui correspondent aux trois chiffres du code du lecteur DVD dont les marques sont répertoriées à la page 25 du présent guide. Veillez à entrer tous les chiffres du code, même si le premier chiffre est "0". (Si plusieurs codes sont indiqués, essayez d'abord le premier.)
 5. Appuyez sur la touche **POWER** de la télé-commande. Si vous avez bien configuré la télécommande, le lecteur DVD devrait s'allumer.
Si le lecteur DVD ne s'allume pas après que vous ayez effectué la configuration, répétez les étapes 2, 3 et 4 en essayant un autre code parmi ceux correspondant à la marque de votre lecteur DVD. Si aucun autre code n'est répertorié, essayez tous les codes, de 000 à 141.
- > Remarque sur l'utilisation des modes de la télécommande: Lecteur DVD
Quand la télécommande est dans le mode DVD, les touches de volume commandent toujours le volume du téléviseur.

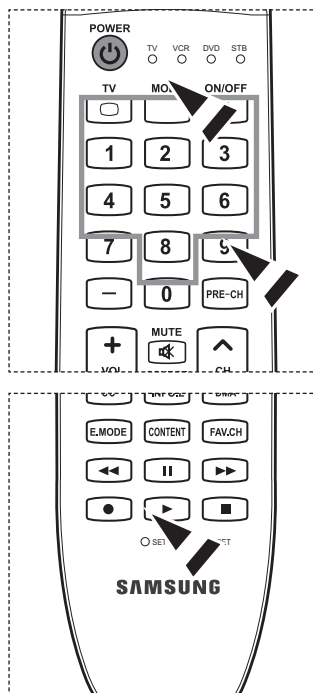
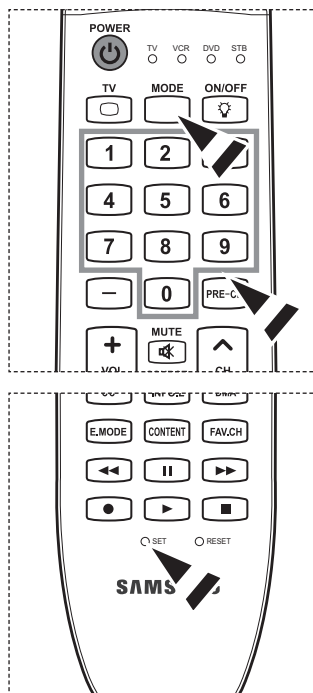

Paramétrage de la télécommande pour contrôler votre décodeur

1. Éteignez votre lecteur STB.
2. Appuyez sur la touche **MODE** et assurez-vous que le voyant STB est allumé.
3. Appuyez sur le bouton **SET** de la télécommande du téléviseur.
4. En utilisant les boutons numériques de votre télécommande, entrez les trois chiffres du code STB indiqué à la page 26 de ce manuel pour votre marque de STB. Veillez à entrer les trois chiffres du code, même si le premier chiffre est un "0". (Si plusieurs codes sont indiqués, essayez le premier.)
5. Appuyez sur la touche **POWER** de la télécommande. Si vous avez bien configuré la télécommande, le lecteur STB devrait s'allumer.

Si le lecteur **STB** ne s'allume pas après que vous ayez effectué la configuration, répétez les étapes 2, 3 et 4 en essayant un autre code parmi ceux correspondant à la marque de votre lecteur STB. Si aucun autre code n'est répertorié, essayez tous les codes, de 000 à 074.

- Remarque sur l'utilisation des modes de la télécommande: STB
Quand la télécommande est dans le mode STB, les touches de volume commandent toujours le volume du téléviseur.

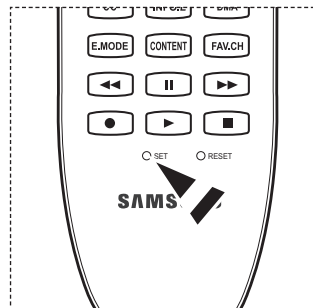
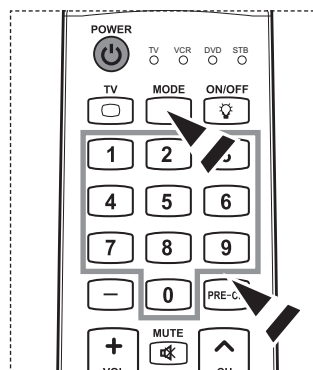

Configuration de la télécommande pour faire fonctionner votre câblosélecteur

1. Éteignez le câblosélecteur.
2. Appuyez sur la touche **MODE** et assurez-vous que le voyant STB est allumé.
3. Appuyez sur le bouton **SET** de la télécommande du téléviseur.
4. Appuyez sur les touches numériques de votre télécommande qui correspondent aux trois chiffres du code du câblosélecteur dont les marques sont répertoriées à la 'page 26' du présent guide. Veillez à entrer tous les chiffres du code, même si le premier chiffre est "0". (Si plusieurs codes sont indiqués, essayez d'abord le premier.)
5. Appuyez sur la touche **POWER** de la télécommande. Votre câblosélecteur devrait s'allumer si vous avez bien configuré votre télécommande.

Si votre câblosélecteur ne s'allume pas après que vous ayez effectué la configuration, répétez les étapes 2, 3 et 4 en essayant un autre code parmi ceux correspondant à la marque de votre câblosélecteur. Si aucun autre code n'est répertorié, essayez tous les codes, de 000 à 046.

- Remarque sur l'utilisation des modes de la télécommande: STB
Quand la télécommande est dans le mode STB, les touches de volume commandent toujours le volume du téléviseur.

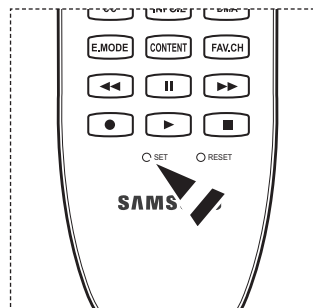
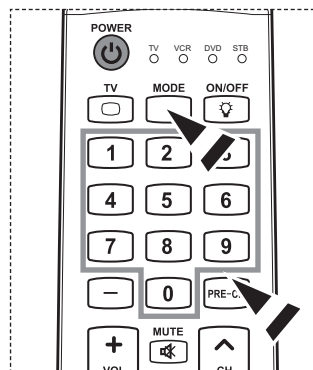

Codes de la télécommande

> Codes de magnétoscope

Marque	Code
SAMSUNG	000 001 002 003 004 005 077 078 079
ADMIRAL	020
AIWA	025
AKAI	004 027 032
AUDIO DYNAMICS	007 026
BELL&HOWELL	018
BROKSONIC	022
CANDLE	002 003 006 008 015 055
CANON	021 056
CITIZEN	002 003 006 008 015 055
COLORTYME	007
CRAIG	002 024
CURTIS MATHES	002 007 008 017 021 025 056 064 066
DAEWOO	003 010 011 012 013 014 015 016
DB	007 026
DIMENSIA	017
DYNATECH	025
ELECTROHOME	034
EMERSON	001 003 006 021 022 025 030 032 034 040 047 050 052 060 063 065 066 067 069 073
FISHER	018 024 028 029 048 051 061
FUNAI	025
GENERAL ELECTRIC	002 005 017 021 056
GO VIDEO	002
HARMAN KARDON	007
HITACHI	019 025 041 042 074
INSTANT REPLAY	021
JC PENNEY	002 007 018 019 021 026 037 041 054 056
JCL	007 008 018 021 026 037
JVC	081 082 083
KENWOOD	007 008 018 026 037
KLH	070
KONIA	036
LG(Goldstar)	006 007 008 009 010
LLOYD	025
LOGIK	038
LXI	025
MAGNAVOX	021 056 059
MARANTZ	007 008 018 021 026 037 062
MARTA	006
MEI	021
MEMOREX	006 021 024 025
MGA	034
MIDLAND	005
MINOLTA	019 041 075
MITSUBISHI	019 034 041 046

Marque	Code
MONTGOMERY WARD	020
MTC	002 025
MULTITECH	002 005 025 038
NEC	007 008 018 026 037 062 064
OPTIMUS	020
ORION	073 074 075 076
PANASONIC	021 056 071 072
PENTAX	019 041 075
PENTEX RESEARCH+	008
PHILCO	021 056 059
PHILIPS	021 080
PIONEER	019 026 039 053
PORTLAND	015 049 055
PROSCAN	017
QUARTZ	018
QUASAR	021 056
RADIO SHACK/ REALISTIC	006 018 020 021 024 025 029 034 048 056
RCA	002 017 019 021 035 041 043 057 068 076
SANSUI	026
SANYO	018 024
SCOTT	003 047 052 067
SEARS	006 018 019 024 028 029 041 048 051
SHARP	020 034 045 015
SHIMTOM	027 033 038 058
SIGNATURE	025
SONY	027 033 044
SYLVANIA	021 025 056 059
SYMPHONIC	025
TANDY	018 025
TASHIKA	006
TATUNG	037
TEAC	025 037 068
TECHNICS	021
TEKNIKA	006 021 025 031
TMK	066
TOSHIBA	003 019 029 051 052
TOTEVISION	002 006
UNITECH	002
VECTOR RESEARCH	007 026
VICTOR	026
VIDEO CONCEPTS	007 026
VIDEOSONIC	002
WARDS	002 003 006 019 020 021 024 025 034 038 041
YAMAHA	007 008 018 026 037
ZENITH	023 027 033

➤ **SAMSUNG Codes de lecteur DVD**

Produit	Code
DVD	000 001 002 022
DVDR	003 004
BD Record	005 006
VCR COMBO	007 008 009 010 011
VCR Record	012
DHR COMBO	013

➤ **Codes de lecteur DVD**

Marque	Code
ANAM	030
AUDIOVOX	075
AUDIOLOGIC	085
ANABA	072
APEX DIGITAL	070 071 074 086 083 084 088 111 112
AIWA	114
BROKSONIC	062
BLAUPUNKT	074
B&K	122 123
CURTIS MATHES	027
CYBER HOME	077 078 079 082
CLARION	080 125
CIRRUS	081
CYBER HOME	065
CINEVISION	095
DAEWOO	066
DENON	146
FARENHEIT	067 068
FISHER	090
GPX	060
GO VIDEO	061 089 133 135
GE	069 074
GREENHILL	074
HITACHI	064 113
HITEKER	071
HOYO	073
HARMAN / KARDON	091 110
IRT	089
INTEGRA	092
JBL	091
JVC	022 033 115 116
JATON	073
KENWOOD	051 108 109
KISS	073
KONKA	059 100 106 107
KLH	074 075
LG(Goldstar)	025 031
LOEWE	057
LASONIC	058
MOBILE AUTHORITY	054
MEMOREX	055
MALATA	056
MAGNAVOX	076 093
MINTEK	074 094
MONYKA	073

Produit	Code
Home Theater VCR COMBO	014 015 016
HDD Recorder COMBO	017
TWIN TRAY COMBO	018
STB DVD COMBO	019
DVD Receiver	020
AV Receiver	021

Marque	Code
NORCENT	048 049 050
NEXT BASE	052
NEC	053
NANTAUS	144
NESA	074
OPTOMEDIA ELECTRONICS	105
OPTIVIEW	072
ONKYO	076 092 119
PHILCO	044 045
PRINCETON	046 047
PROSCAN	023
PANASONIC	024 034 124 134 136 137 138
PHILIPS	036 076
PIONEER	037 143
ROTEL	117 118
RIO	120
RCA	023 035 074 075 131 132
RAITE	073
ROWA	038
SAMPO	104
SONY	026 029 126 127 128 129 130 141
SHERWOOD	039 041
SVA	042
SYLVANIA	043 093
SHARP	140
SANSUI	062
SANYO	062 090
SHINSONIC	094
THOMSON	145
TOSHIBA	028 062 076
TECHNICS	139
TVIEW	072
TOKAI	073
TEAC	096
TECHWOOD	097
TREDEX	098 099 101
URBAN CONCEPTS	076
VENTURER	075
VOCOPRO	102
YAMAHA	032 063
YAMAKAWA	040 073
XWAVE	103
ZENITH	076 121

➤ **SAMSUNG STB**

Produit	Code
Ground wave STB	000 001 002 008 013
CABLE STB	000 004 008 009 010 011 012 013 014 075 076 077 078 079 080 081 082
Satellite STB	000 003 008 013



➤ **STB, Codes de boîtier décodeur**

Marque	Code
ALPHASTAR	023
ANAM	043
CHANNEL MASTER	018 034
CROSSDIGITAL	019
CHAPARRAL	035
DIRECT TV	015 016 017 019 022 045 060 061 062 065 066 067 068
DAEWOO	074
DISH NETWORK SYSTEM	069 070
DISHPRO	069
DRAKE	018 024 032
DX ANTENNA	027
ECHOSTAR	025 069 070 071
EXPRESSVU	069
GE	065
GENERAL INSTRUMENT	046 047 048 063 064
GI	116
GOI	069
HAMLIN	078 099 106
HTS	069
HOME CABLE	056
HITACHI	022 100 105
HUGHES NETWORK	015 017
IQ	020
IQ PRISM	020
JANEIL	059
JERROLD	063 113 114
JVC	069 070
LG(Goldstar)	044 073
MAGNAVOX	016 021 036 038 039 040 041 042 084 098 103
MEMOREX	016
MOTOROLA	064
MACOM	018 100 105
MITSUBISHI	015
NEXT LEVEL	047 048 064

Marque	Code
OAK	101
PHILIPS	015 016 017 021 033 036 038 039 040 041 042 067 094 096 098 103
PIONEER	093 095 079 119
PRIMESTAR	046 049 050 063
PANASONIC	058 059 061 062 078 097 102 112 119
PAYSAT	016
PROSCAN	065 066
RCA	051 052 053 065 066 089 097 115
RADIOSHACK	064
REALISTIC	057
REGAL	078
REGENCY	090 098
SA	117 118
SAMSUNG	000 001 002 003 004 008 009 010 011 012 013 014 075 080 078 079 081 082 076 077
SCIENTIFIC ATLANTA	117 118
STAR TRAK	026
STS	020 027
SKY	031
SKY LIFE	005 006 007
SHACK	064
STAR CHOICE	064
SONY	054 060
SPRUCER	097
STARGATE 2000	111
SYLVANIA	091
TEXSCAN	091
TOCOM	107
TOSHIBA	015 017 028 029 030 072
ULTIMATE TV	060 066
UNIDEN	016 021 037 055 056 057
UNIVERSAL	108 109
VIEWSTAR	094 096 098 103
WAMER AMEX	121
ZENITH	024 031 068 092 104 110 112 120

Pour sélectionner la source

Permet de sélectionner le téléviseur ou d'autres sources d'entrée externes comme les lecteurs DVD ou les décodeurs Câble/ récepteurs satellite (boîtiers décodeurs) connectés au téléviseur. Permet de sélectionner la source d'entrée de votre choix.

1. Appuyez sur le bouton **MENU** pour afficher le menu.
Appuyez sur les bouton **▲** ou **▼** pour sélectionner "Entrée", puis appuyez sur le bouton **ENTER** .
 2. Appuyez sur le bouton **ENTER**  pour sélectionner "Liste source".
Utilisez les bouton **▲** ou **▼** pour sélectionner la source du signal, puis appuyez sur le bouton **ENTER** .
- Sources de signal accessibles : TV, AV1, AV2, S-Vidéo, Composante1, Composante2, PC, HDMI1, HDMI2/DVI, HDMI3, HDMI4, USB, DLNA.
 - Vous pouvez sélectionner uniquement les appareils externes déjà branchés sur le téléviseur. Dans la "Liste source", les entrées branchées sont en surbrillance et se trouvent en haut de la liste. Les entrées non branchées figurent au bas de la liste.
 - **Utilisation des touches de couleur de la télécommande avec la Liste source**

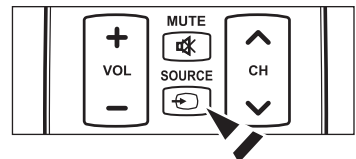
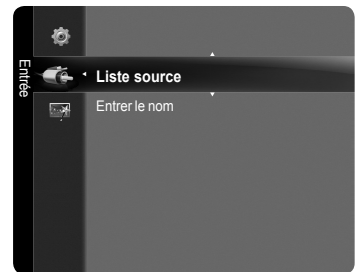

- **Rouge (Rafraîchir)** : permet de rafraîchir les appareils externes branchés.
- **TOOLS (Option)** : affiche les menus "Entrer le nom" et "Information".

-  Appuyez sur le bouton **SOURCE** de la télécommande pour afficher une source de signal externe.



Pour éditer le nom de la source

Nommer le périphérique connecté aux entrées pour vous faciliter la sélection.

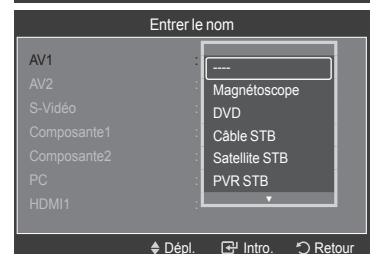
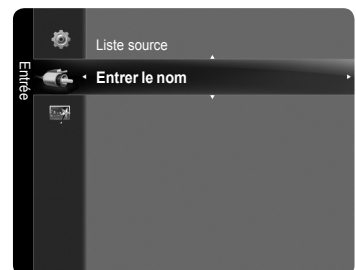

1. Appuyez sur le bouton **MENU** pour afficher le menu.
Appuyez sur les bouton **▲** ou **▼** pour sélectionner "Entrée", puis appuyez sur le bouton **ENTER** .
2. Appuyez sur la touche **▲** ou **▼** pour sélectionner la prise d'entrée "AV1", "AV2", "S-Vidéo", "Composante1", "Composante2", "PC", "HDMI1", "HDMI2/DVI", "HDMI3" ou "HDMI4", suivie de la touche **ENTER** .
3. Appuyez sur les touches **▲** ou **▼** pour sélectionner la source d'entrée "Magnétoscope", "DVD", "Câble STB", "Satellite STB", "PVR STB", "Récepteur A/V", "Jeu", "Caméscope", "PC", "TV", "IPTV", "Blu-Ray", "HD DVD" ou "DMA" puis appuyez sur la touche **ENTER** .
Appuyez sur le bouton **EXIT** pour quitter.
 - Lorsqu'un PC ayant une résolution de 1920 x 1080 à 60 Hz est branché au port HDMI IN 2, il faut régler le mode "HDMI2/DVI" à "PC" dans le mode "Entrer le nom" du mode "Entrée".



Contrôle de L'image

Changement du format normal de l'image

Il est possible de choisir le type d'image qui correspond le plus à ses exigences.

1. Appuyez sur le bouton **MENU** pour afficher le menu.
Appuyez sur le bouton **ENTER**  pour sélectionner "Image".
2. Appuyez sur le bouton **ENTER**  pour sélectionner "Mode".
Appuyez sur les boutons **▲** ou **▼** pour sélectionner "Dynamique", "Standard" ou "Film". Appuyez sur le bouton **ENTER** .

- **Dynamique** : choisit l'image pour la haute définition dans une pièce claire.
- **Standard** : choisit la meilleure image possible dans un environnement normal.
- **Film** : choisit une définition d'image pour regarder des films dans une pièce sombre.

3. Appuyez sur le bouton **EXIT** pour quitter.



Réglage facile

1. Appuyer sur la touche **TOOLS** de la télécommande.
2. Appuyer sur la touche **▲** ou **▼** pour choisir "Image Mode".
3. Appuyer sur la touche **◀** ou **▶** pour sélectionner l'option désirée.
4. Appuyer sur la touche **EXIT** ou **TOOLS** pour quitter.



Personnalisation des réglages de l'image

Le téléviseur offre plusieurs options de réglage de la qualité de l'image.

1. Pour sélectionner le mode souhaité, suivre les instructions 1 et 2 de la rubrique 'Changement du format normal de l'image'.
 2. Appuyez sur les boutons **▲** ou **▼** pour sélectionner "Contre-jour", "Contraste", "Luminosité", "Netteté", "Couleur" ou "Teinte (V/R)", puis appuyez sur le bouton **ENTER** .
 3. Appuyer sur la touche **◀** ou **▶** pour augmenter ou réduire la valeur d'un élément particulier. Appuyez sur le bouton **ENTER** .
- Appuyez sur le bouton **EXIT** pour quitter.
- Après la modification des paramètres "Contre-jour", "Contraste", "Luminosité", "Netteté", "Couleur" et "Teinte (V/R)", l'image est ajustée en conséquence.
 - En mode PC, il est possible de modifier uniquement les fonctions "Contre-jour", "Contraste" et "Luminosité".
 - Les réglages peuvent être définis et mémorisés pour chacun des appareils externes branchés à une entrée sur le téléviseur.
 - La consommation d'énergie peut être considérablement diminuée en diminuant le niveau de brillance de l'image, ce qui diminue également l'ensemble des coûts de fonctionnement.



- **Contre-jour** : règle la brillance du rétroéclairage de l'affichage LCD.
- **Contraste** : règle le niveau de contraste de l'image.
- **Luminosité** : règle le niveau de luminosité de l'image.
- **Netteté** : règle la définition du bord de l'image.
- **Couleur** : règle la saturation des couleurs de l'image.
- **Teinte (V/R)** : règle la teinte de couleur de l'image.



Paramétrage de la fonction Réglages des détails

Le nouveau téléviseur Samsung permet d'effectuer des réglages d'image encore plus précis que les modèles précédents. Voir ci-dessous pour exécuter des réglages détaillés de l'image.

Activation de la fonction Réglages des détails

1. Appuyez sur le bouton **MENU** pour afficher le menu.
Appuyez sur le bouton **ENTER**  pour sélectionner "Image".
2. Appuyez sur le bouton **ENTER**  pour sélectionner "Mode".
Appuyez sur les boutons **▲** ou **▼** pour sélectionner "Standard" ou "Film", puis appuyez sur le bouton **ENTER** .

➤ "Réglages des détails" est disponible en mode "Standard" ou "Film".



3. Appuyez sur les boutons **▲** ou **▼** pour sélectionner "Réglages des détails", puis appuyez sur le bouton **ENTER** .

➤ En mode PC, il est possible de modifier uniquement les fonctions "Contraste dynam.", "Gamma" et "Équilibrage du blanc" à partir des éléments "Réglages des détails".



Réglage du noir

Vous pouvez choisir le niveau de noir sur l'écran pour régler la profondeur de l'écran.

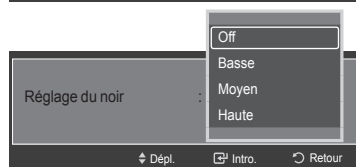
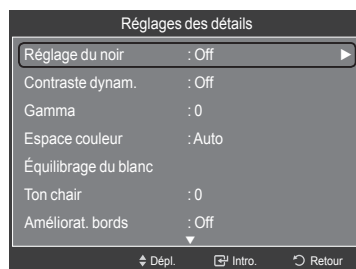

4. Appuyez sur les boutons **▲** ou **▼** pour sélectionner "Réglage du noir", puis appuyez sur le bouton **ENTER** .
5. Appuyez sur le bouton **▲** ou **▼** pour sélectionner "Off", "Basse", "Moyen" ou "Haute". Appuyez sur le bouton **ENTER** .

- **Off** : Désactive la fonction de réglage du noir.
- **Basse** : Utilise une profondeur de noir faible.
- **Moyen** : Utilise une profondeur de noir moyenne.
- **Haute** : Utilise une profondeur de noir élevée.



Réglage du contraste dynamique

Vous pouvez régler l'écran de façon à obtenir un contraste optimal.

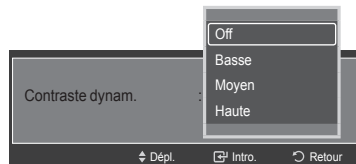
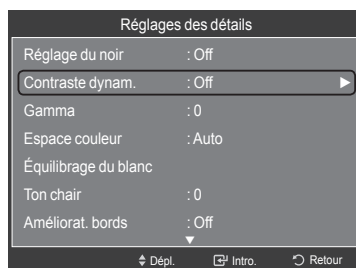

6. Appuyez sur les boutons **▲** ou **▼** pour sélectionner "Contraste dynam.", puis appuyez sur le bouton **ENTER** .
7. Appuyez sur le bouton **▲** ou **▼** pour sélectionner "Off", "Basse", "Moyen" ou "Haute". Appuyez sur le bouton **ENTER** .

- **Off** : Désactive la fonction de réglage du contraste dynamique.
- **Basse** : Utilise un faible contraste dynamique.
- **Moyen** : Utilise un contraste dynamique moyen.
- **Haute** : Utilise un fort contraste dynamique.





Réglage du paramètre gamma

Il est possible d'ajuster l'intensité des couleurs primaires (rouge, vert, bleu). (-3 ~ +3)

- Appuyez sur les bouton ▲ ou ▼ pour sélectionner "Gamma", puis appuyez sur le bouton **ENTER** .
- Appuyer sur ◀ ou ▶ pour diminuer ou augmenter la valeur. Appuyez sur le bouton **ENTER** .





Réglage de l'espace couleur

L'espace couleurs est une matrice composée des couleurs rouge, vert et bleu. Sélectionnez votre espace couleurs préféré et bénéficiez de couleurs des plus naturelles.

- Appuyez sur les bouton ▲ ou ▼ pour sélectionner "Espace couleur", puis appuyez sur le bouton **ENTER** .
- Appuyez sur les bouton **ENTER**  pour sélectionner "Espace couleur".
- Appuyez sur le bouton ▲ ou ▼ pour sélectionner "Auto", "Standard" ou "Personnel". Appuyez sur le bouton **ENTER** .

- Auto** : Cet espace couleurs s'ajuste automatiquement aux nuances couleurs naturelles sur la base des sources des programmes.
- Standard** : L'espace couleur natif offre des tons riches et pleins.
- Personnel** : Règle la gamme des couleurs selon votre préférence. (Voir "Personnalisation de l'espace couleur")

Personnalisation de l'espace couleur

- Appuyez sur les bouton ▲ ou ▼ pour sélectionner "Couleur", puis appuyez sur le bouton **ENTER** .
 - La fonction "Couleur" est disponible lorsque "Espace couleur" est réglé à "Personnel".
- Appuyez sur le bouton ▲ ou ▼ pour sélectionner "Rouge", "Vert", "Bleu", "Jaune", "Cyan" ou "Magenta". Appuyez sur le bouton **ENTER** .
- Appuyer sur la touche ▲ ou ▼ pour choisir "Rouge", "Vert" ou "Bleu" pour modifier la couleur. Appuyez sur le bouton **ENTER** .
- Appuyer sur la touche ◀ ou ▶ pour augmenter ou réduire la valeur d'un élément particulier. Appuyez sur le bouton **ENTER** .
 - Dans le paramètre "Couleur", il est possible de régler les valeurs RVB pour la couleur choisie.
 - Pour rétablir la valeur RVB ajustée, sélectionner "Régler".

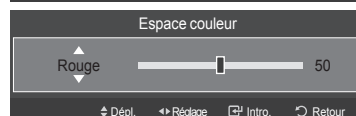
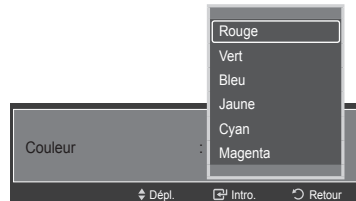
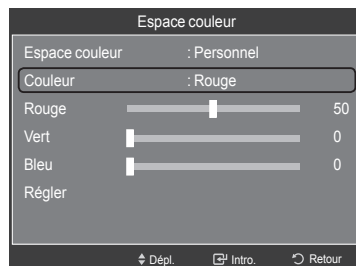
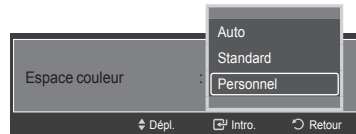
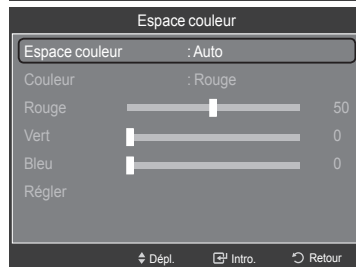
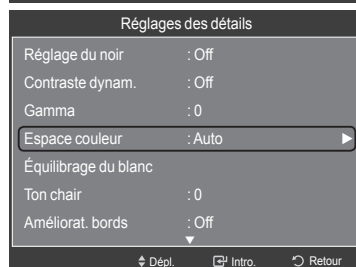
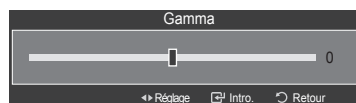
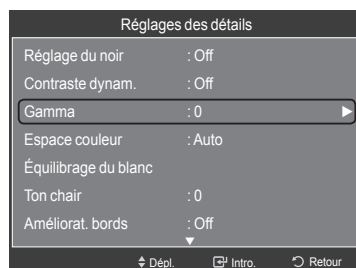

- Rouge** : règle le niveau de saturation du rouge de la couleur choisie.
- Vert** : règle le niveau de saturation du vert de la couleur choisie.
- Bleu** : règle le niveau de saturation du bleu de la couleur choisie.
- Régler** : réinitialise l'espace couleur aux valeurs par défaut.

- Une modification de la valeur des réglages entraîne un rafraîchissement de l'écran.
- Les réglages peuvent être définis et mémorisés pour chacun des appareils externes branchés à une entrée sur le téléviseur. Par exemple, si un lecteur DVD est branché à la prise HDMI 1 et qu'il est sélectionné présentement, les réglages seront sauvegardés pour le lecteur.



Réglage de l'équilibrage du blanc

Vous pouvez régler la température de la couleur pour obtenir des couleurs d'image plus naturelles.

- Appuyez sur les bouton ▲ ou ▼ pour sélectionner "Équilibrage du blanc", puis appuyez sur le bouton ENTER .
- Sélectionnez l'option voulue en appuyant sur les boutons ▲ ou ▼, puis appuyez sur le bouton ENTER .
- Appuyez sur les bouton ◀ ou ▶ pour augmenter ou réduire la valeur de l'élément souhaité. Appuyez sur le bouton ENTER .

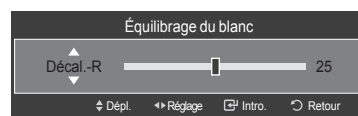
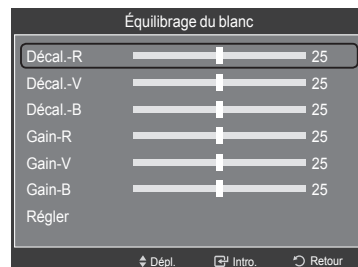
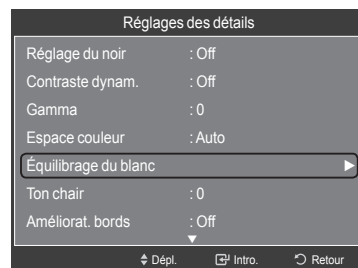

- **Décal.-R** : Règle la profondeur du rouge.
- **Décal.-V** : Règle la profondeur du vert.
- **Décal.-B** : Règle la profondeur du bleu.
- **Gain-R** : Règle la luminosité du rouge.
- **Gain-V** : Règle la luminosité du vert.
- **Gain-B** : Règle la luminosité du bleu.
- **Régler** : L'équilibrage du blanc mis au point précédemment sera ramené à ses valeurs par défaut.

➤ Toute modification de la valeur de réglage actualise l'écran modifié.



Réglage du ton chair

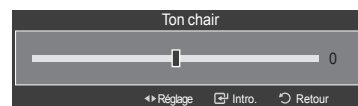
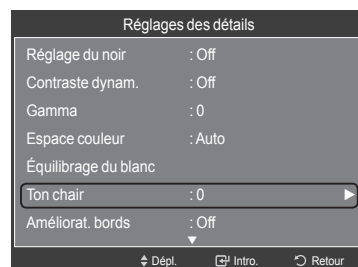

Il est possible de rehausser le ton chair (rose) de l'image.

- Appuyez sur les bouton ▲ ou ▼ pour sélectionner "Ton chair", puis appuyez sur le bouton ENTER .
 - Appuyer sur la touche ◀ ou ▶ pour diminuer ou augmenter la valeur. Appuyez sur le bouton ENTER .
- La modification de la valeur de réglage permet de rafraîchir l'écran réglé.



Réglage de l'amélioration des bords de l'image

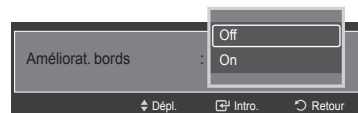
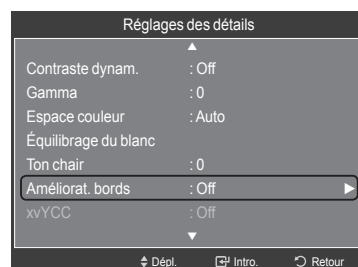

Vous pouvez accentuer le bord des objets sur l'image.

- Appuyez sur les bouton ▲ ou ▼ pour sélectionner "Améliorat. bords", puis appuyez sur le bouton ENTER .
- Appuyez sur les bouton ▲ ou ▼ pour sélectionner "Off" ou "On". Appuyez sur le bouton ENTER .



Réglage du xvYCC

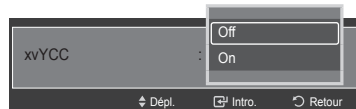
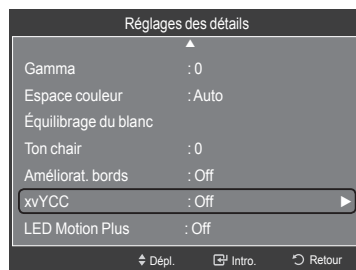

Le fait de régler le mode xvYCC à "On" augmente les détails et l'espace couleur durant l'écoute de films provenant d'un appareil externe (c.-à-d., un lecteur DVD) branché aux prises HDMI ou Composante IN.

24. Appuyez sur les bouton ▲ ou ▼ pour sélectionner "xvYCC", puis appuyez sur le bouton **ENTER** .
25. Appuyez sur les bouton ▲ ou ▼ pour sélectionner "Off" ou "On". Appuyez sur le bouton **ENTER** .
 - "xvYCC" est disponible lorsque le mode d'image est réglé sur "Film" et que la source d'entrée externe est réglée au mode "HDMI" ou "Composante".





Réglage de la fonction LED Motion Plus

Retire la traînée des scènes rapides comportant beaucoup de mouvements afin de rendre l'image plus claire.

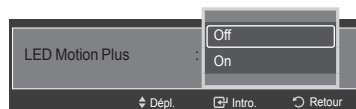
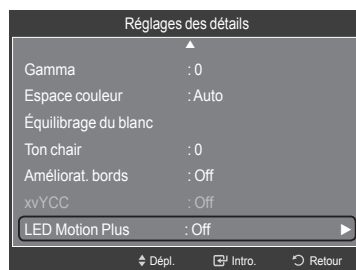
26. Appuyez sur les bouton ▲ ou ▼ pour sélectionner "LED Motion Plus", puis appuyez sur le bouton **ENTER** .
27. Appuyez sur les bouton ▲ ou ▼ pour sélectionner "Off" ou "On". Appuyez sur le bouton **ENTER** .
 - "LED Motion Plus" est disponible lorsque le mode d'image est réglé sur "Film"



Rétablir les paramètres de réglage de l'image d'usine

1. Pour sélectionner le mode souhaité, suivez les instructions 1 et 2 de la rubrique "Modification des réglages de l'image" (voir page 28).
2. Appuyez sur les bouton ▲ ou ▼ pour sélectionner "Réinitialisation de l'image", puis appuyez sur le bouton **ENTER** .
3. Appuyez sur les bouton ▲ ou ▼ pour sélectionner "Réinitial. mode image" ou "Effacer", puis appuyez sur le bouton **ENTER** .
Appuyez sur le bouton **EXIT** pour quitter.

- **Réinitial. mode image**: Tous les paramètres par défaut des valeurs relatives à l'image du mode d'image en cours sont rétablis.
- **Effacer**: N'effectue pas une réinitialisation de l'écran.

➤ Tous les modes peuvent être réinitialisés.

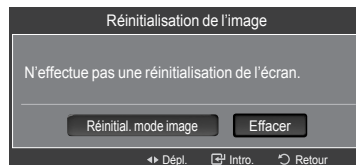
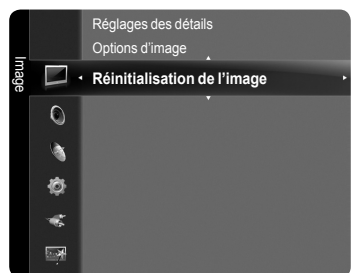

Configuration des options d'image

Activation des options d'image

1. Appuyez sur le bouton **MENU** pour afficher le menu. Appuyez sur les boutons **ENTER** pour sélectionner "Image".
2. Appuyez sur les boutons **▲** ou **▼** pour sélectionner "Options d'image", puis appuyez sur le bouton **ENTER**.
 - Appuyer sur la touche **▲** ou **▼** pour choisir un élément particulier. Appuyer sur la touche **ENTER**.
 - Une fois le réglage effectué correctement, appuyer sur **ENTER**.
 - En mode PC, il est possible de modifier uniquement "Nuance coul.", "Format" et "DEL intelligentes" à partir des éléments de "Options d'image".

Sélection de la nuance de couleur

1. Suivre les instructions 1 et 2 de 'Activation des options d'image'.
2. Appuyez sur les boutons **▲** ou **▼** pour sélectionner "Nuance coul.", puis appuyez sur le bouton **ENTER**.
3. Appuyez sur les boutons **▲** ou **▼** pour sélectionner "Normal2", "Normal1", "Normal", "Chaude1" ou "Chaude2". Appuyez sur le bouton **ENTER**.
 - "Chaude1" ou "Chaude2" n'est activée qu'en mode d'image "Film".
 - Les réglages peuvent être définis et mémorisés pour chacun des appareils externes branchés à une entrée sur le téléviseur.

Réglage du format de l'image

Vous pouvez parfois modifier la taille de l'image sur votre écran. Six tailles d'écran différentes sont disponibles pour votre téléviseur, chacune conçue pour fonctionner au mieux avec des types d'entrées vidéo spécifiques. Votre décodeur Câble ou votre récepteur satellite peut également disposer de ses propres tailles d'écran. Toutefois, il est conseillé d'utiliser le mode 16:9, autant que possible.

1. Suivre les instructions 1 et 2 de 'Activation des options d'image'.
2. Appuyez sur les boutons **▲** ou **▼** pour sélectionner "Format", puis appuyez sur le bouton **ENTER**.
3. Appuyez sur les boutons **▲** ou **▼** pour sélectionner le format d'écran souhaité. Appuyez sur le bouton **ENTER**. Appuyez sur le bouton **EXIT** pour quitter.

- **16:9** : Pour régler l'image en mode 16:9.
- **Zoom1** : Permet d'agrandir la taille de l'image affichée à l'écran.
- **Zoom2** : Agrandit davantage la taille de l'image que "Zoom1".
- **Format large** : Augmente le facteur de forme de l'image pour qu'elle remplisse l'écran en entier.
- **4:3** : Pour régler l'image en mode normal, c.-à-d. 4:3.
- **Numér. seul.** : Utilisez la fonction pour voir l'intégralité de l'image sans coupure lors de l'entrée de signaux HDMI (720p/1080i/1080p), Composante (1080i/1080p) ou DTV (1080i).

Réglage facile

1. Appuyer sur la touche **TOOLS** de la télécommande.
2. Appuyer sur la touche **▲** ou **▼** pour choisir "Image Format".
3. Appuyer sur la touche **◀** ou **▶** pour sélectionner l'option désirée.
4. Appuyer sur la touche **EXIT** ou **TOOLS** pour quitter.

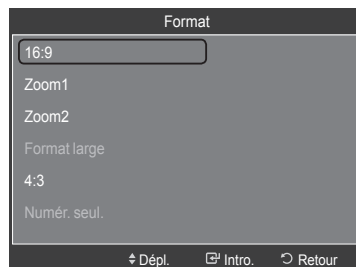
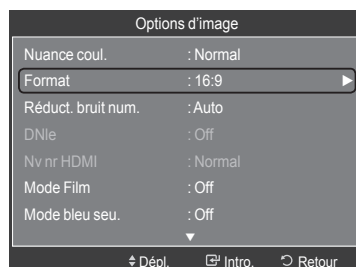
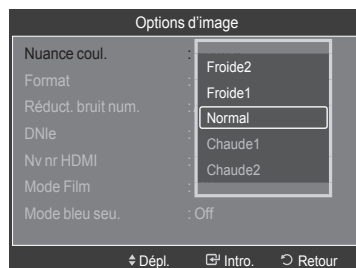
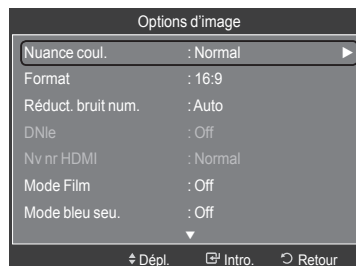
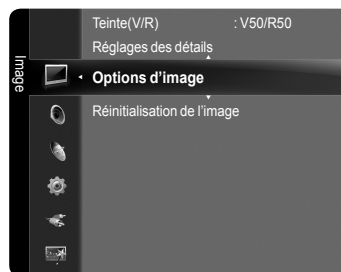

- Lorsque le mode Double (□□, □□) a été défini sur ISI, le paramètre Taille de l'image ne peut pas être réglé.
- Une rémanence d'image temporaire peut se produire si une image fixe est affichée sur l'écran pendant plus de deux heures.

- **Après avoir sélectionné "Zoom1", "Zoom2" ou "Format large" :**
Appuyer sur la touche ◀ ou ▶ pour sélectionner "Position", puis sur **ENTER** ⏏. Appuyer sur la touche ▲ ou ▼ pour déplacer l'image vers le bas et le haut.
Reset : Appuyer sur la touche ◀ ou ▶ pour sélectionner "Régler", puis sur **ENTER** ⏏. Il est possible d'initialiser le réglage.

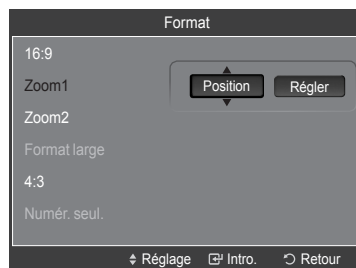

- **Après avoir sélectionné "Numér. seul." en mode HDMI (1080i/1080p) ou Composante (1080i/1080p) :**
Appuyer sur la touche ◀ ou ▶ pour sélectionner "Position", puis sur **ENTER** ⏏. Appuyer sur la touche ▲, ▼, ◀ ou ▶ pour déplacer l'image.
Régler : Appuyer sur la touche ◀ ou ▶ pour sélectionner "Régler", puis sur **ENTER** ⏏. Il est possible d'initialiser le réglage.

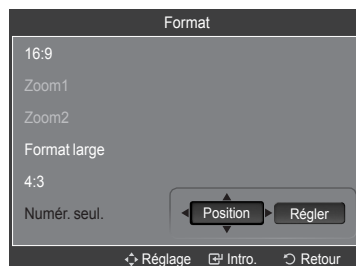

- HD (Haute définition)
16:9 - 1080i/1080p (1920x1080), 720p (1280x720)

- Les réglages peuvent être définis et mémorisés pour chacun des appareils externes branchés à une entrée sur le téléviseur.

Source de l'entrée	Format de l'image
ATV, AV, S-Vidéo, Composante (480i, 480p)	16:9, Zoom1, Zoom2, 4:3
DTV(1080i), Composante (1080i, 1080p), HDMI (720p, 1080i, 1080P)	16:9, 4:3, Format large, Numér. seul.
PC	16:9, 4:3



16:9

Pour régler l'image en mode 16:9.



Zoom1

Permet d'agrandir la taille de l'image affichée à l'écran.

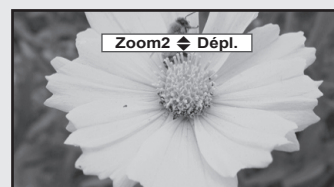

Zoom2

Agrandit davantage la taille de l'image que "Zoom1".

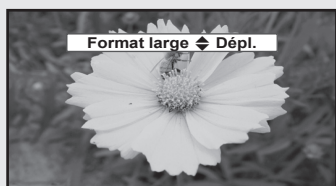

Format large

Augmente le facteur de forme de l'image pour qu'elle remplisse l'écran en entier.



4:3

Pour régler l'image en mode normal, c.-à-d. 4:3.





Numér. seul.

Utilisez la fonction pour voir l'intégralité de l'image sans coupure lors de l'entrée de signaux HDMI (720p/1080i/1080p), Composante (1080i/1080p) ou DTV (1080i).

Réglage de la réduction numérique des bruits

Si le signal de diffusion capté par votre téléviseur est faible, vous pouvez activer la fonction de réduction numérique des bruits pour aider à éliminer les parasites et les images fantômes qui apparaissent à l'écran.

1. Suivre les instructions 1 et 2 de 'Activation des options d'image'. (Consulter la page 33)
2. Appuyez sur les boutons ▲ ou ▼ pour sélectionner "Réduct. bruit num.", puis appuyez sur le bouton ENTER .
3. Appuyez sur les boutons ▲ ou ▼ pour sélectionner "Off", "Basse", "Moyen", "Haute" ou "Auto". Appuyez sur le bouton ENTER .

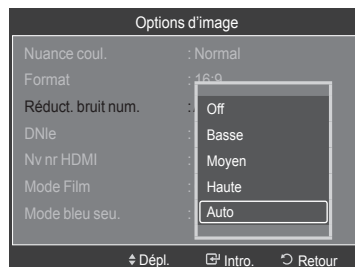
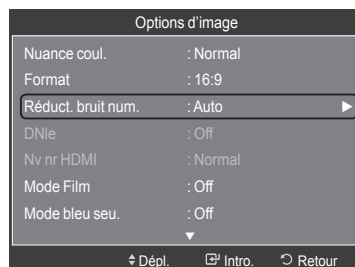

- **Off** : Désactive la fonction de réduction du bruit à l'écran.
- **Basse** : Règle le bruit à l'écran au niveau bas.
- **Moyen** : Règle le bruit à l'écran au niveau moyen.
- **Haute** : Règle le bruit à l'écran au niveau élevé.
- **Auto** : Détecte et diminue automatiquement le bruit à l'écran.

Appuyez sur le bouton EXIT pour quitter.



Réglage de DNle (Digital Natural Image engine)

Ce téléviseur comprend une fonction DNle qui permet d'obtenir une qualité d'image supérieure. Si vous réglez DNle à "On", vous verrez à l'écran des images en mode DNle.

1. Suivre les instructions 1 et 2 de 'Activation des options d'image'. (Consulter la page 33)
2. Appuyez sur les boutons ▲ ou ▼ pour sélectionner "DNle", puis appuyez sur le bouton ENTER .
3. Appuyez sur les boutons ▲ ou ▼ pour sélectionner "Off" ou "On", puis appuyez sur le bouton ENTER .

- **Off** : Désactive le mode DNle.
- **On** : Active le mode DNle.

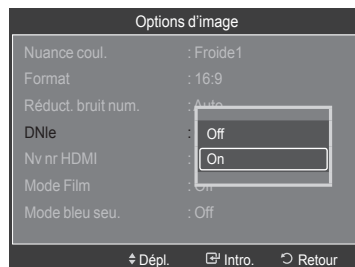
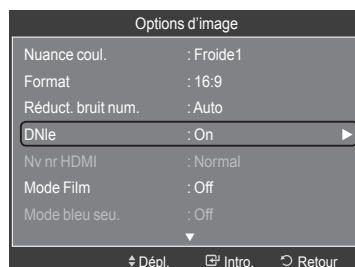

Appuyez sur le bouton EXIT pour quitter.

- DNle™ (Image naturelle numérique) **DNle™**
Cette fonction offre une image plus détaillée grâce à la réduction du bruit 3D et à l'amélioration des détails, du contraste et de l'amélioration des blancs.
- "DNle" n'est disponible qu'en mode "Dynamique".



Réglage du niveau de noir HDMI

Il est possible de sélectionner le niveau de noir de l'écran afin d'ajuster la profondeur de l'écran.

1. Suivre les instructions 1 et 2 de 'Activation des options d'image'. (Consulter la page 33)
2. Appuyez sur les boutons ▲ ou ▼ pour sélectionner "Nv nr HDMI", puis appuyez sur le bouton ENTER .
3. Appuyez sur les boutons ▲ ou ▼ pour sélectionner "Normal" ou "Basse", puis appuyez sur le bouton ENTER .

- **Normal** : L'image est plus claire.
- **Basse** : L'image est plus sombre.

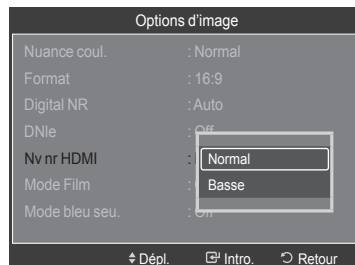
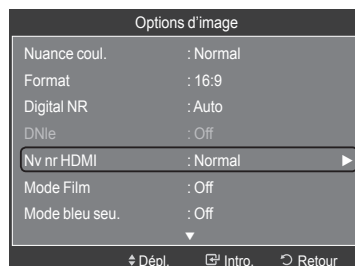

- Cette fonction est active seulement lorsqu'un appareil externe est branché à un téléviseur par l'entremise d'un Câble HDMI. Il se peut que la fonction "Nv nr HDMI" ne soit pas compatible avec tous les appareils externes.

Appuyez sur le bouton EXIT pour quitter.



Réglage du mode Film

Il est possible de régler le téléviseur afin qu'il détecte et traite automatiquement les signaux de film provenant de toutes les sources et règle l'image pour obtenir une définition optimale.

1. Suivre les instructions 1 et 2 de 'Activation des options d'image'. (Consulter la page 33)
2. Appuyez sur les boutons ▲ ou ▼ pour sélectionner "Mode Film", puis appuyez sur le bouton **ENTER** .
3. Appuyez sur les boutons ▲ ou ▼ pour sélectionner "Off", "Auto1" ou "Auto2", puis appuyez sur le bouton **ENTER** .

- **Off**: Désactive la fonction Mode film.
- **Auto1**: Règle automatiquement l'image afin d'obtenir une qualité optimale pendant l'écoute d'un film.
- **Auto2**: Optimise automatiquement le texte vidéo pendant l'écoute d'un film.

Appuyez sur le bouton **EXIT** pour quitter.

- Le mode "Mode Film" est disponible dans les modes TV, AV, S-Vidéo, Composante et Composante (480i / 1080i) et HDMI (480i / 1080i).

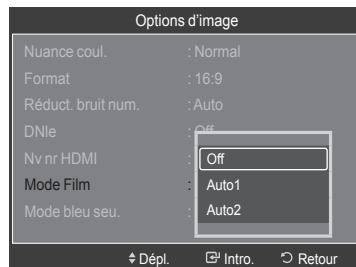
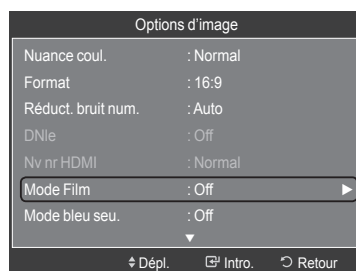

Réglage du Mode bleu seulement

Cette fonction est réservée aux experts en mesures d'appareils audiovisuels. Cette fonction affiche le signal bleu seulement en éliminant les signaux rouge et vert du signal vidéo afin d'offrir un effet de filtre bleu qui sert à régler la couleur et la teinte de l'image d'un appareil vidéo, comme un lecteur de DVD, une chaîne de cinéma maison, etc.

En utilisant cette fonction, vous pouvez régler la couleur et la teinte en fonction des paramètres privilégiés convenant au niveau de signal de chaque appareil vidéo à l'aide des motifs à barres de couleur rouge, verte, bleue, cyan, magenta et jaune sans avoir à utiliser un filtre bleu supplémentaire.

1. Suivre les instructions 1 et 2 de 'Activation des options d'image'. (Consulter la page 33)
2. Appuyez sur les boutons ▲ ou ▼ pour sélectionner "Mode bleu seu.", puis appuyez sur le bouton **ENTER** .

3. Appuyez sur les boutons ▲ ou ▼ pour sélectionner "Off" ou "On", puis appuyez sur le bouton **ENTER** .

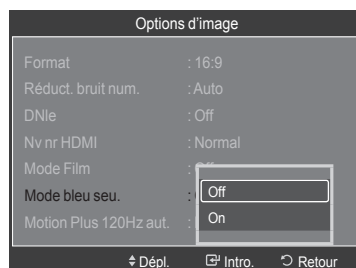
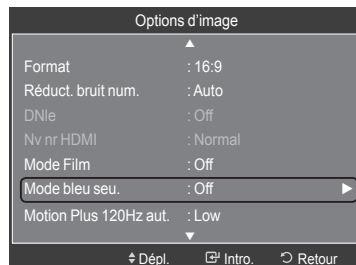

Appuyez sur le bouton **EXIT** pour quitter.

- "Mode bleu seu." n'est disponible que lorsque le mode d'image est réglé à "Film" ou "Standard".



Réglage du Motion Plus 120Hz aut.

Retire la traînée des scènes rapides comportant beaucoup de mouvements afin de rendre l'image plus claire.

1. Suivre les instructions 1 et 2 de 'Activation des options d'image'. (Consulter la page 33)
2. Appuyez sur les boutons ▲ ou ▼ pour sélectionner "Motion Plus 120Hz aut.", puis appuyez sur le bouton **ENTER** .
3. Appuyez sur les boutons ▲ ou ▼ pour sélectionner "Off", "Basse", "Moyen", "Haute" ou "Démo", puis appuyez sur le bouton **ENTER** .

- **Off** : Permet d'éteindre Motion Plus 120Hz aut.
- **Basse** : Règle Motion Plus 120Hz aut. sur minimum.
- **Moyen** : Règle Motion Plus 120Hz aut. sur moyen.
- **Haute** : Règle Motion Plus 120Hz aut. sur maximum.
- **Démo** : Affiche la différence entre les modes "Motion Plus 120Hz aut." On et "Motion Plus 120Hz aut." (Arrêt). L'écran après application de Motion Plus 120Hz aut. s'affiche à gauche.

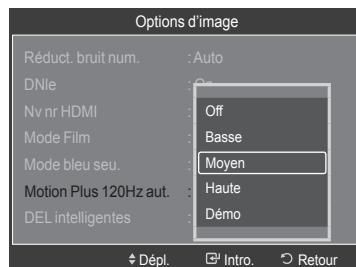
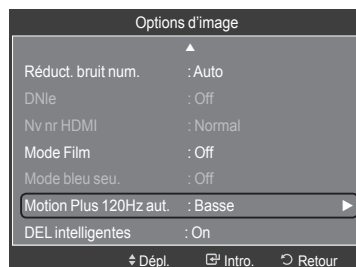

Appuyez sur le bouton **EXIT** pour quitter.

- Si vous activez le mode "Motion Plus 120Hz aut.", des parasites peuvent apparaître sur l'écran. Le cas échéant, réglez "Motion Plus 120Hz aut." sur "Off".
- Quand la fonction "DEL intelligentes" est réglée sur "Démo", l'option "Démo" de "Motion Plus 120Hz aut." n'est plus active.



Réglage de la fonction DEL intelligentes

Commande la DEL à rétroéclairage pour maximiser la clarté de l'image.

1. Suivre les instructions 1 et 2 de 'Activation des options d'image'. (Consulter la page 33)
2. Appuyez sur les boutons ▲ ou ▼ pour sélectionner "DEL intelligentes", puis appuyez sur le bouton **ENTER** .
3. Appuyez sur les boutons ▲ ou ▼ pour sélectionner "Off", "On" ou "Démo", puis appuyez sur le bouton **ENTER** .

- **Off**: Désactive le mode DEL intelligentes.
- **On**: Active le mode DEL intelligentes.
- **Démo**: Affiche la différence entre les modes On et Off de "DEL intelligentes". Une fois "DEL intelligentes" activé, l'écran apparaît à gauche.

Appuyez sur le bouton **EXIT** pour quitter.

- Quand la fonction "Motion Plus 120Hz aut." est réglée sur "Démo", l'option "Démo" de "DEL intelligentes" n'est plus active.

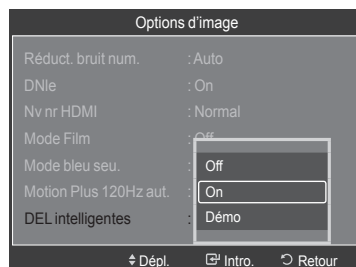
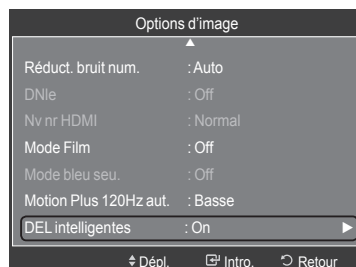

Visionnement Image sur Image

Il est possible d'utiliser la fonction ISI afin d'écouter simultanément le syntoniseur télé et une source vidéo externe. (Reportez-vous à la page 44 pour sélectionner le son de l'image ISI.) Cet appareil est doté d'un syntoniseur intégré qui ne permet pas la fonction ISI dans le même mode. Consulter la section 'Paramètres ISI' ci-dessous pour les détails.

- lorsque V-Chip (Voir page 62) fonctionne, la fonction ISI ne peut pas être utilisée.

Comment activer la fonction Image sur Image

1. Appuyez sur le bouton **MENU** pour afficher le menu. Appuyez sur les bouton ▲ ou ▼ pour sélectionner "Configuration", puis appuyez sur le bouton **ENTER**. Appuyez sur les bouton ▲ ou ▼ pour sélectionner "ISI", puis appuyez sur le bouton **ENTER**.
 2. Appuyez à nouveau sur le bouton **ENTER**. Appuyez sur les bouton ▲ ou ▼ pour sélectionner "On", puis appuyez sur le bouton **ENTER**.
 - Si vous mettez le moniteur hors tension alors qu'il est en mode ISI, lorsque vous le remettez sous tension, la fenêtre ISI disparaît.
 - Les émissions télévisuelles peuvent être visionnées dans la fenêtre ISI (image secondaire) lorsque l'image principale provient d'un appareil externe branché à HDMI 1, HDMI/DVI 2, HDMI 3, HDMI 4, Composante 1, 2 en mode PC.
- **Paramètres ISI**

Image principale	Image secondaire
Composante 1, 2	
HDMI 1, HDMI/DVI 2, HDMI 3, HDMI 4	TV
PC	

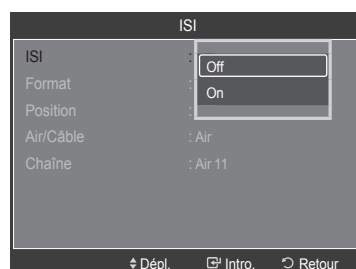

Redimensionnement de la fenêtre ISI

3. Appuyez sur les bouton ▲ ou ▼ pour sélectionner "Format", puis appuyez sur le bouton **ENTER**. Appuyez sur la touche ▲ ou ▼ pour sélectionner l'option voulue, puis sur **ENTER**.
 - L'image de la fenêtre ISI peut sembler légèrement non naturelle lorsque l'écran principal est utilisé pour un jeu ou le karaoké.

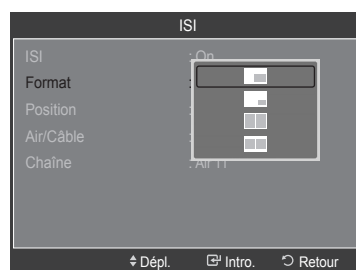



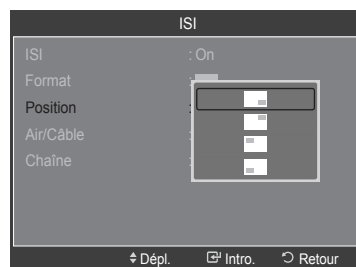

Repositionnement de la fenêtre ISI

4. Appuyez sur les bouton ▲ ou ▼ pour sélectionner "Position", puis appuyez sur le bouton **ENTER**. Appuyez sur la touche ▲ ou ▼ pour sélectionner l'option voulue, puis sur **ENTER**.
 - Il n'est pas possible de sélectionner "Position" en modes de fenêtre double () et double largeur ().



Changement du canal ISI

- Appuyez sur les bouton ▲ ou ▼ pour sélectionner “Air/Câble”, puis appuyez sur le bouton **ENTER** .
- Appuyez sur les bouton ▲ ou ▼ pour sélectionner “Air” ou “Câble”, puis appuyez sur le bouton **ENTER** .
- Appuyez sur les bouton ▲ ou ▼ pour sélectionner “Chaîne”, puis appuyez sur le bouton **ENTER** .
- Utiliser les touches ▲ ou ▼ pour sélectionner le canal à afficher dans la fenêtre ISI. Appuyez sur le bouton **ENTER** .
Appuyez sur le bouton **EXIT** pour quitter.

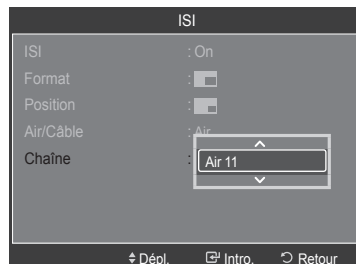
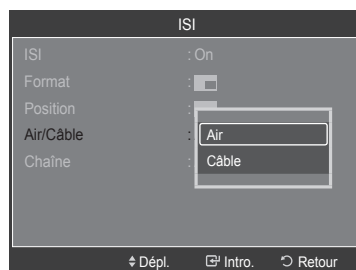

Réglage facile

- Appuyer sur la touche **TOOLS** de la télécommande.
- Appuyer sur la touche ▲ ou ▼ pour sélectionner “ISI”, puis sur **ENTER** .
- Appuyer sur la touche ▲ ou ▼ pour choisir “On”.
- Appuyer sur la touche ▲ ou ▼ pour choisir un élément particulier.
- Appuyer sur la touche ◀ ou ▶ pour sélectionner l’option désirée.
- Appuyer sur la touche **EXIT** ou **TOOLS** pour quitter.

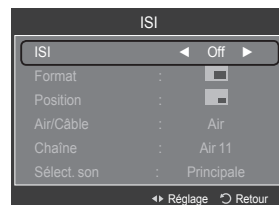
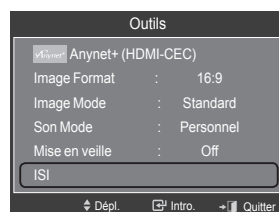

Contrôle du Son

Changement du format normal du son

Il est possible de choisir le mode sonore qui convient le mieux à l'émission écoutée.

1. Appuyez sur le bouton **MENU** pour afficher le menu. Appuyez sur les bouton ▲ ou ▼ pour sélectionner "Son", puis appuyez sur le bouton **ENTER**.

2. Appuyer sur la touche **ENTER** pour sélectionner "Mode". Appuyer sur la touche ▲ ou ▼ pour sélectionner "Standard", "Musique", "Film", "Parole" ou "Personnel", puis sur **ENTER**.

Appuyez sur le bouton **EXIT** pour quitter.

- **Standard** : choisit le mode sonore normal.
- **Musique** : accentue la musique par rapport aux dialogues.
- **Film** : offre le meilleur son pour les films.
- **Parole** : accentue les dialogues par rapport aux autres sons.
- **Personnel** : rappelle les réglages sonores personnalisés.
- (Reportez-vous à la rubrique 'Personnalisation du son')

Réglage facile

1. Appuyer sur la touche **TOOLS** de la télécommande.
2. Appuyer sur la touche ▲ ou ▼ pour choisir "Son Mode".
3. Appuyer sur la touche ◀ ou ▶ pour sélectionner l'option désirée.
4. Appuyer sur la touche **EXIT** ou **TOOLS** pour quitter.

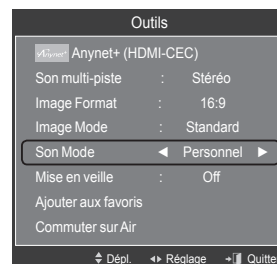
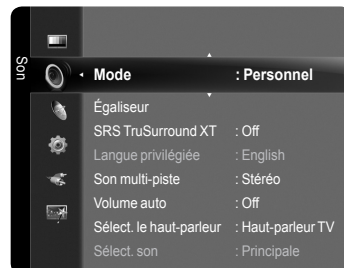

Personnalisation du son

L'utilisateur peut ajuster les paramètres audio selon ses préférences personnelles.

1. Appuyez sur le bouton **MENU** pour afficher le menu. Appuyez sur les bouton ▲ ou ▼ pour sélectionner "Son", puis appuyez sur le bouton **ENTER**.

2. Appuyez sur les bouton ▲ ou ▼ pour sélectionner "Égaliseur", puis appuyez sur le bouton **ENTER**.

3. Appuyez sur les boutons **ENTER** pour sélectionner "Mode". Appuyer sur la touche ▲ ou ▼ pour sélectionner "Standard", "Musique", "Film", "Parole" ou "Personnel" puis sur **ENTER**.

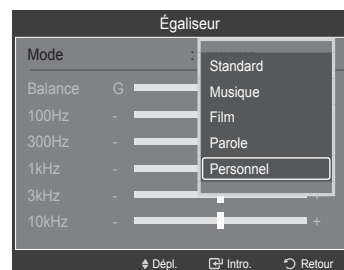
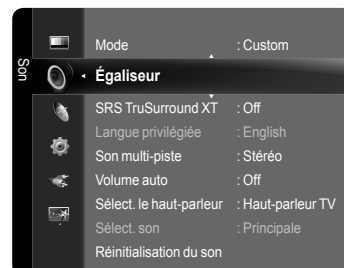

4. Appuyer sur ▲ ou ▼ pour choisir une fréquence particulière à ajuster. Appuyer sur la touche ◀ ou ▶ pour augmenter ou réduire le niveau d'une fréquence particulière.

- **Mode** : Choisit le mode sonore parmi des réglages prédéfinis.
- **Balance G/R** : Règle la balance entre les haut-parleurs droit et gauche.
- **Réglage de la largeur de bande (100Hz, 300Hz, 1kHz, 2kHz, 3kHz, 10kHz)** : Pour régler le niveau des différentes fréquences de largeur de bande.

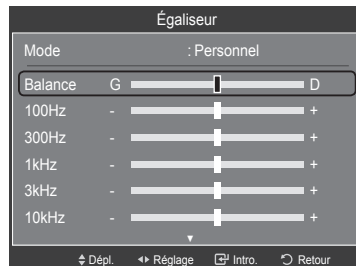

Rétablir les réglages par défaut de l'égal

5. Appuyez sur les bouton ▲ ou ▼ pour sélectionner "Régler", puis appuyez sur le bouton ENTER .
- Les valeurs par défaut de l'égaliseur sont rétablies.
- Appuyez sur le bouton EXIT pour quitter.

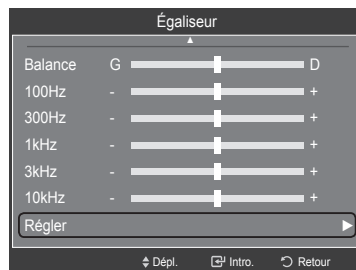

Paramétrage de la technologie TruSurround XT

TruSurround XT est une technologie SRS brevetée qui résout le problème de la lecture de contenu multicanaux en 5.1, lorsque le système ne comprend que deux enceintes. La technologie Trusurround offre une qualité audio virtuelle exceptionnelle avec n'importe quel système à deux enceintes, y compris les haut-parleurs internes d'un téléviseur. Elle est entièrement compatible avec tous les formats multicanaux.

1. Appuyez sur le bouton **MENU** pour afficher le menu. Appuyez sur les bouton ▲ ou ▼ pour sélectionner "Son", puis appuyez sur le bouton **ENTER** .
2. Appuyez sur les bouton ▲ ou ▼ pour sélectionner "SRS TruSurround XT", puis appuyez sur le bouton **ENTER** .
3. Appuyez sur les bouton ▲ ou ▼ pour sélectionner "Off" ou "On", puis appuyez sur le bouton **ENTER** . Appuyez sur le bouton **EXIT** pour quitter.

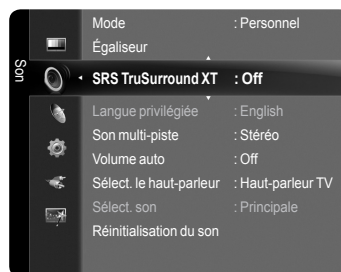



TruSurround XT, SRS et le symbole sont des marques commerciales de SRS Labs, Inc. La technologie TruSurround XT est intégrée sous licence de SRS Labs, Inc.

Choix de la langue privilégiée

Le système de transmission numérique du téléviseur assure la transmission simultanée de plusieurs pistes de son (par exemple, la traduction simultanée de l'émission en langues étrangères). Choisir la langue de la piste sonore.

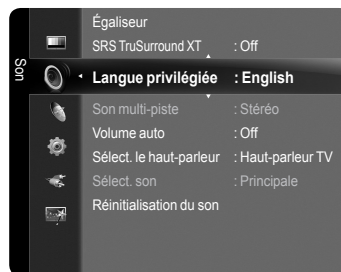
1. Appuyez sur le bouton **MENU** pour afficher le menu. Appuyez sur les bouton **▲** ou **▼** pour sélectionner "Son", puis appuyez sur le bouton **ENTER** .



2. Appuyez sur les bouton **▲** ou **▼** pour sélectionner "Langue privilégiée", puis appuyez sur le bouton **ENTER** .

3. Appuyer sur la touche **▲** ou **▼** pour choisir la langue souhaitée (Anglais, Espagnol ou Français), puis sur **ENTER** . Appuyez sur le bouton **EXIT** pour quitter.

- "Langue privilégiée" est disponible uniquement en mode TV numérique.
- Seule une langue faisant partie des langues diffusées peut être sélectionnée.



Sélection d'une piste sonore à canaux multiples (MTS)

1. Appuyez sur le bouton **MENU** pour afficher le menu. Appuyez sur les bouton **▲** ou **▼** pour sélectionner "Son", puis appuyez sur le bouton **ENTER** .

2. Appuyez sur les bouton **▲** ou **▼** pour sélectionner "Son multi-piste", puis appuyez sur le bouton **ENTER** .

3. Appuyer sur la touche **▲** ou **▼** pour choisir le réglage souhaité, puis sur **ENTER** . Appuyez sur le bouton **EXIT** pour quitter.

- **Mono** : choisir ce réglage pour les canaux diffusés en monophonie ou si la réception d'un signal stéréo s'avère difficile.
- **Stéréo** : choisir ce réglage pour les canaux diffusés en stéréophonie.
- **SAP** : choisir ce réglage pour écouter une émission diffusée en mode SAP (Separate Audio Program), habituellement un doublage en langue étrangère.

- "Son multi-piste" n'est disponible qu'en mode de télévision analogique.
- Selon l'émission écoutée, il est possible de choisir parmi les modes "Mono", "Stereo" ou "SAP".

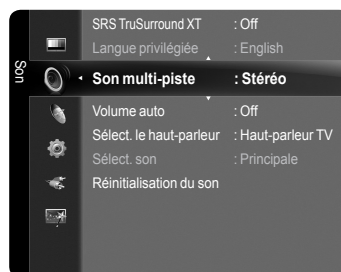

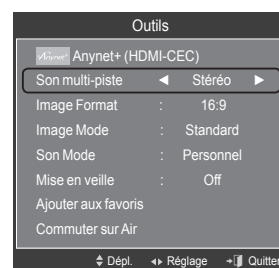

Réglage facile

1. Appuyer sur la touche **TOOLS** de la télécommande.
2. Appuyer sur la touche **▲** ou **▼** pour choisir "Son multi-piste".
3. Appuyer sur la touche **◀** ou **▶** pour sélectionner l'option désirée.
4. Appuyer sur la touche **EXIT** ou **TOOLS** pour quitter.



Contrôle automatique du volume

Réduit les différences de niveau volume entre les chaînes.

1. Appuyez sur le bouton **MENU** pour afficher le menu.
Appuyez sur les bouton **▲** ou **▼** pour sélectionner "Son", puis appuyez sur le bouton **ENTER** .
2. Appuyez sur les bouton **▲** ou **▼** pour sélectionner "Volume auto", puis appuyez sur le bouton **ENTER** .

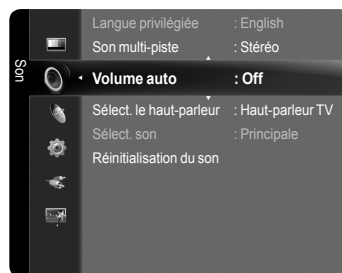

3. Appuyer sur la touche **▲** ou **▼** pour choisir "Volume auto" "Off" ou "On", puis sur **ENTER** .
- Appuyez sur le bouton **EXIT** pour quitter.



Sélection de haut-parleur

Si vous écoutez la télévision alors quelle est connectée à votre système de cinéma maison, coupez les haut-parleurs du téléviseur pour que le son de ce dernier sorte par les haut-parleurs externes.

1. Appuyez sur le bouton **MENU** pour afficher le menu.
Appuyez sur les bouton **▲** ou **▼** pour sélectionner "Son", puis appuyez sur le bouton **ENTER** .



2. Appuyez sur les bouton **▲** ou **▼** pour sélectionner "Sélect. le haut-parleur", puis appuyez sur le bouton **ENTER** .

- **Haut-p. externe:** Utilise le haut-parleur du téléviseur pour la sortie du son.
- **Haut-parleur TV:** Utilise le haut-parleur externe pour la sortie du son.

Appuyez sur le bouton **EXIT** pour quitter.

- Lorsque le "Sélect. le haut-parleur" est réglé à "Haut-parleur TV", il est possible d'utiliser uniquement les fonctions "Langue privilégiée" (en mode numérique), "Son multi-piste" (en mode analogique), "Sélect. son" (en mode ISI) et "Réinitialisation du son" dans le menu Son.
- Les touches **VOL -**, **VOL +** et **MUTE** ne fonctionnent pas lorsque "Sélect. le haut-parleur" est réglé à "Haut-parleur TV".





	Internal Haut-parleur			Sortie audio optique (sortie G/D) vers la chaîne audio		
	HF	AV, S-Vidéo	Composante, PC, HDMI	HF	AV, S-Vidéo	Composante, PC, HDMI
Haut-p. externe	Sortie de haut-parleur	Sortie de haut-parleur	Sortie de haut-parleur	Sortie de haut-parleur	Sortie de haut-parleur	Sortie de haut-parleur
Haut-parleur TV	Mute	Mute	Mute	Sortie de haut-parleur	Sortie de haut-parleur	Sortie de haut-parleur
Aucun signal vidéo	Mute	Mute	Mute	Mute	Mute	Mute



Fabriqué sous licence par Dolby Laboratories. Dolby et le symbole en forme de double D sont des marques déposées de Dolby Laboratories.

Activation du son de l'image (ISI) secondaire

Lorsque la fonction ISI est activée, vous pouvez écouter le son de l'image (ISI) secondaire.

1. Appuyez sur le bouton **MENU** pour afficher le menu.
Appuyez sur les bouton ▲ ou ▼ pour sélectionner "Son", puis appuyez sur le bouton **ENTER** .
2. Appuyez sur les bouton ▲ ou ▼ pour sélectionner "Sélect. son", puis appuyez sur le bouton **ENTER** .
3. Appuyez sur les bouton ▲ ou ▼ pour sélectionner "Principale" ou "Secondaire", puis appuyez sur le bouton **ENTER** .
Appuyez sur le bouton **EXIT** pour quitter.

- **Principale** : Permet d'écouter le son accompagnant l'image principale.
- **Secondaire** : Permet d'écouter le son accompagnant l'image second.

> Vous pouvez sélectionner cette option lorsque la fonction "ISI" est définie sur "On". (Voir page 38)

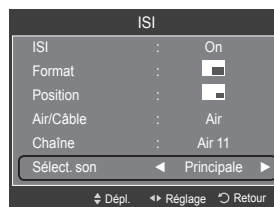
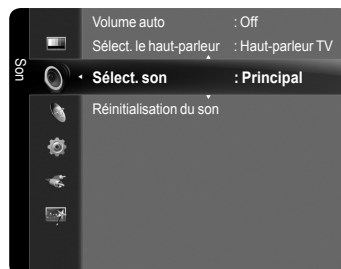

Réglage facile

1. Appuyer sur la touche **TOOLS** de la télécommande.
2. Appuyer sur la touche ▲ ou ▼ pour choisir "PIP".
3. Appuyer sur la touche ◀ ou ▶ pour choisir "On"
4. Appuyer sur la touche ▲ ou ▼ pour choisir "Sélect. son".
5. Appuyer sur la touche ◀ ou ▶ pour sélectionner l'option désirée.
6. Appuyer sur la touche **EXIT** ou **TOOLS** pour quitter.



Rétablir les paramètres de son par défaut

Il est possible de rétablir les paramètres audio par défaut.

1. Appuyez sur le bouton **MENU** pour afficher le menu.
Appuyez sur les bouton **▲** ou **▼** pour sélectionner "Son", puis appuyez sur le bouton **ENTER** .
2. Appuyez sur les bouton **▲** ou **▼** pour sélectionner "Réinitialisation du son", puis appuyez sur le bouton **ENTER** 
Appuyez sur le bouton **EXIT** pour quitter.
3. Appuyez sur les bouton **◀** ou **▶** pour sélectionner "Réinitial. tout", "Réinitial. mode son" ou "Effacer", puis appuyez sur le bouton **ENTER** 
Appuyez sur le bouton **EXIT** pour quitter.

- **Réinitial. tout** : Toutes les valeurs relatives au son sont redevenues les réglages par défaut.
- **Réinitial. mode son** : Les valeurs actuelles relatives au son redeviennent les réglages par défaut.
- **Effacer** : Choisir les options de rétablissement du son.

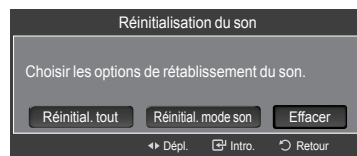
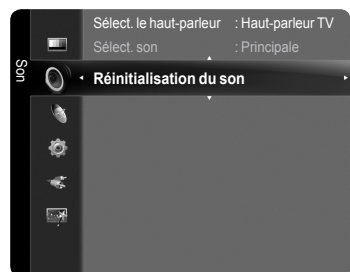

Connexion du casque (Vendu séparément)

Il suffit de brancher un casque d'écoute au téléviseur pour écouter une émission sans déranger personne.

- Lorsque la fiche du casque d'écoute se trouve dans la prise du casque, il est possible d'utiliser uniquement les fonctions "Haut-parleur TV" est réglé à "Off", seules les fonctions "Langue privilégiée" (en mode numérique), "Son multi-piste" (en mode analogique), "Volume auto", "Sélect. son" (en mode ISI) et "Réinitialisation du son" dans le menu Son.
- L'utilisation prolongée du casque à fort volume peut altérer votre audition.
- Les haut-parleurs n'émettent aucun son lorsqu'un casque d'écoute est branché au téléviseur.
- Le volume des écouteurs et du téléviseur se règle différemment.



Contrôle des Chaînes





Gestion des canaux

Ce menu permet d'ajouter et de supprimer ou de définir les canaux favoris et d'utiliser le télé-horaire pour les diffusions numériques.

Afficher tous les canaux

Affiche tous les canaux actuellement accessibles.

Pour utiliser la fonction "Liste des canaux", exécuter d'abord la fonction "Auto Program" (Voir page 21).

1. Appuyez sur le bouton **MENU**.
Appuyez sur les bouton ▲ ou ▼ pour sélectionner "Chaîne", puis appuyez sur le bouton **ENTER** 
Appuyez sur les bouton ▲ ou ▼ pour sélectionner "Liste des canaux", puis appuyez sur le bouton **ENTER** 
2. Appuyer sur la touche ◀ pour sélectionner "Canaux ajoutés".
3. Appuyer sur la touche ▲ ou ▼ pour choisir "Tous les canaux".
➤ Affiche tous les canaux actuellement accessibles.
Appuyer sur la touche **ENTER** 
4. Appuyer sur la touche ▲ ou ▼ pour sélectionner le canal à écouter, puis sur **ENTER** . Il est possible d'écouter le canal sélectionné.

-  Appuyer sur la touche **CH LIST** de la télécommande pour afficher les listes de canaux.

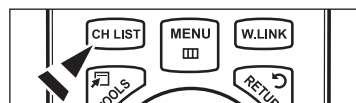
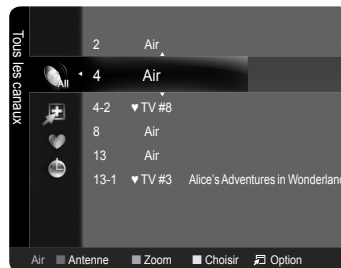
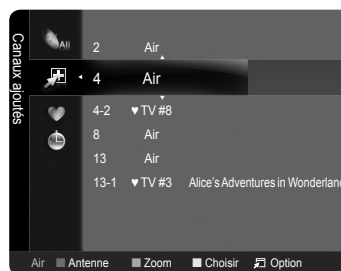
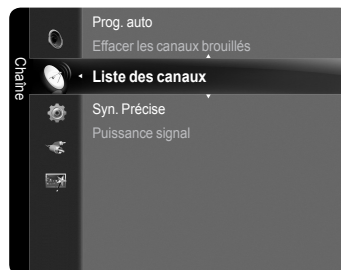

À l'aide des touches de couleurs sur la télécommande avec la liste des canaux

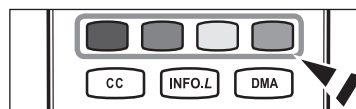

- **Rouge (Antenne)** : Permet de passer au mode air ou Câble.
- **Verte (Zoom)** : Agrandit ou rapetisse un numéro de canal.
- **Jaune (Choisir)** : Sélectionne plusieurs listes de canaux.
- **TOOLS (Option)** : Affiche les menus "Ajouter" (ou "Supprimer"), "Ajouter aux favoris" (ou "Effacer des favoris"), "Écoute par minuterie", "Modifier le nom du canal", "Choisir tout", "Désélect. tous" et "Prog. auto". (Les options de menus peuvent différer selon la situation.)



- Un canal affiché en gris indique que celui-ci a été supprimé.
Le menu "Ajouter" ne s'affiche que pour les canaux supprimés.
- Un canal accompagné du symbole "♥" signifie que le canal est réglé en tant que canal favori.
Le menu "Effacer des favoris" ne s'affiche que pour les canaux marqués du symbole "♥".

Ajout et suppression de canaux

Il est possible d'ajouter ou de supprimer un canal pour afficher seulement les canaux désirés.

1. Appuyez sur le bouton **MENU**.
Appuyez sur les bouton ▲ ou ▼ pour sélectionner "Chaîne", puis appuyez sur le bouton **ENTER** 
Appuyez sur les bouton ▲ ou ▼ pour sélectionner "Liste des canaux", puis appuyez sur le bouton **ENTER** .

2. Appuyer sur la touche ◀ pour sélectionner "Canaux ajoutés".

3. Appuyer sur la touche ▲ ou ▼ pour choisir "Tous les canaux".

➤ Affiche tous les canaux actuellement accessibles.

Appuyer sur la touche **ENTER** .

4. Appuyer sur la touche ▲ ou ▼ pour sélectionner un canal à supprimer, puis sur la touche **TOOLS**.

5. Appuyer sur la touche **ENTER**  pour choisir "Supprimer".

➤ Tous les canaux supprimés sont affichés dans le menu "Tous les canaux".

6. Appuyer sur la touche **EXIT** pour quitter le menu.

➤ Il est également possible de supprimer un canal au menu "Canaux ajoutés" de la même façon.

➤ Le canal doit être supprimé avant de pouvoir l'ajouter à nouveau dans la liste "Canaux ajoutés".



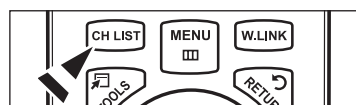
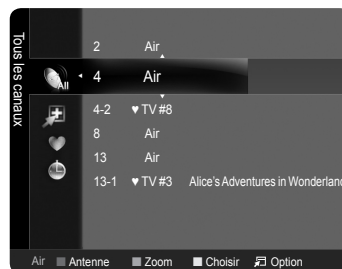
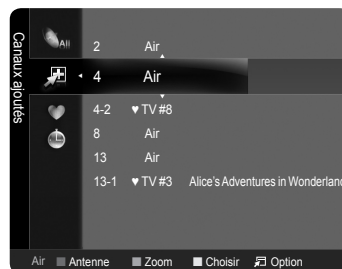
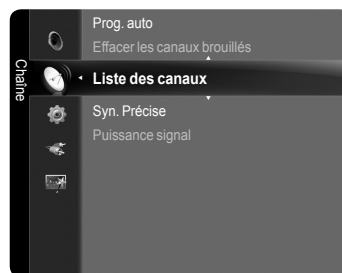

➤ Pour ajouter (rétablir) à nouveau un canal dans la liste des tous les canaux, il faut suivre les étapes 1 à 3 ci-dessus, appuyer sur la touche ▲ ou ▼ pour choisir un canal à ajouter, puis appuyer sur la touche **TOOLS**. Appuyer sur la touche **ENTER**  pour choisir "Ajouter".

-  Appuyer sur la touche **CH LIST** de la télécommande pour afficher les listes de canaux.



Sélection des canaux favoris

Vous pouvez définir en favoris les chaînes que vous regardez fréquemment.

- Appuyez sur le bouton **MENU**.
Appuyez sur les bouton ▲ ou ▼ pour sélectionner "Chaîne", puis appuyez sur le bouton **ENTER** 
Appuyez sur les bouton ▲ ou ▼ pour sélectionner "Liste des canaux", puis appuyez sur le bouton **ENTER** .
- Appuyer sur la touche ◀ pour sélectionner "Canaux ajoutés".
- Appuyez sur les bouton ▲ ou ▼ pour sélectionner "Tous les canaux".
➤ Affiche tous les canaux actuellement accessibles.
Appuyer sur la touche **ENTER** .
- Appuyer sur la touche ▲ ou ▼ pour choisir un canal en tant que canal favori.
➤ **Ajout de plusieurs canaux aux canaux favoris**
Appuyer sur la touche ▲ ou ▼ pour choisir le canal voulu dans la liste des canaux. Puis appuyer sur la touche jaune. Répéter la procédure ci-dessus pour choisir plusieurs canaux. Le symbole ♥ s'affiche à la gauche du canal sélectionné.
- Appuyer sur la touche **TOOLS**.
- Appuyer sur la touche ▲ ou ▼ pour choisir "Ajouter aux favoris", puis sur **ENTER** . Le symbole "♥" s'affiche et le canal est enregistré comme canal favori.
- Pour annuler une sélection de canal favori, appuyer sur la touche **TOOLS** jusqu'à ce qu'un canal favori soit sélectionné.
Appuyer sur la touche ▲ ou ▼ pour choisir "Effacer des favoris", puis sur **ENTER** .
Le canal est retiré de la liste des "Favoris" et le symbole "♥" disparaît.
Appuyer sur la touche **EXIT** pour quitter le menu.
➤ Il est également possible d'ajouter ou de supprimer un canal dans la liste des favoris à l'aide du menu "Canaux ajoutés", de la même façon.
➤ Tous les canaux favoris sont affichés dans le menu "Favoris".

 Appuyer sur la touche **CH LIST** de la télécommande pour afficher les listes de canaux.

 Pour sélectionner les chaînes favorites que vous avez configurées, appuyez sur le bouton **FAV.CH** de la télécommande.

Réglage facile

- Appuyer sur la touche **TOOLS** de la télécommande.
- Appuyez sur les bouton ▲ ou ▼ pour sélectionner "Ajouter aux favoris" (ou "Effacer des favoris"), puis appuyez sur le bouton **ENTER** .
➤ Le canal sélectionné est ajouté à la liste des favoris (ou en est supprimé).

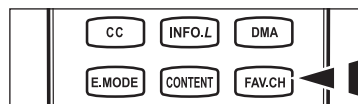
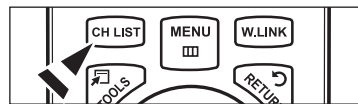
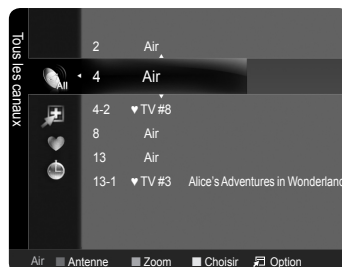
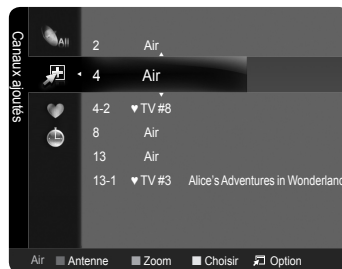
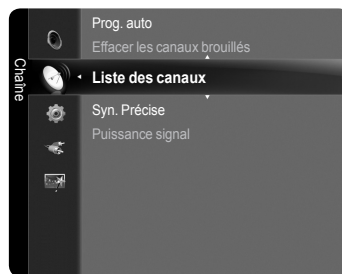

Pour réserver une émission (écoute par minuterie)

Si une réservation d'émission à regarder est effectuée, le téléviseur passe automatiquement au canal réservé dans la liste des canaux, même si un autre canal est écouté.

Pour réserver une émission, régler d'abord l'horloge. Voir pages 58 et 59. Il est possible de régler les canaux réservés uniquement s'ils sont dans la liste des canaux (voir page 50).

1. Appuyez sur le bouton **MENU**.

Appuyez sur les boutons **▲** ou **▼** pour sélectionner "Chaîne", puis appuyez sur le bouton **ENTER**.

Appuyez sur les boutons **▲** ou **▼** pour sélectionner "Liste des canaux", puis appuyez sur le bouton **ENTER**.

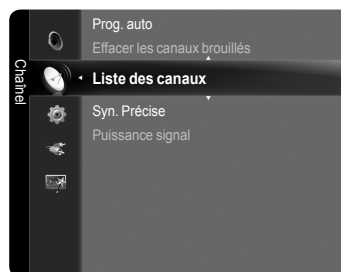

2. Appuyer sur la touche **▲** ou **▼** pour sélectionner un canal à supprimer, puis sur la touche **TOOLS**.



3. Appuyer sur la touche **▲** ou **▼** pour choisir "Écoute par minuterie", puis sur **ENTER**. L'écran de réservation d'une émission (écoute par minuterie) apparaît.

4. Appuyer sur les touches **▲/▼/◀/▶** pour réserver un programme, puis sur **ENTER**. La réservation de l'émission est terminée.

Appuyer sur la touche **EXIT** pour quitter le menu.

- Il est également possible de réserver une émission à l'aide des menus "Tous les canaux" ou "Favorite", de la même façon.
- Pour des renseignements sur la confirmation d'une réservation d'émission, consulter la page 50. Seuls les canaux mémorisés peuvent être réservés.
- Il est possible de régler directement le canal, le mois, le jour, l'année, l'heure et les minutes à l'aide des touches numériques de la télécommande.



- 📁 Appuyer sur la touche **CH LIST** de la télécommande pour afficher les listes de canaux.

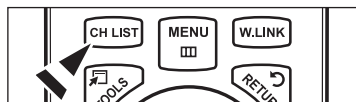

Guide d'émissions numériques et réservation d'émission

Lorsqu'un canal numérique est sélectionné et que la touche **▶** est enfoncée, le Guide des émissions du canal s'affiche. Il est possible de réserver une émission en suivant les procédures ci-dessus.

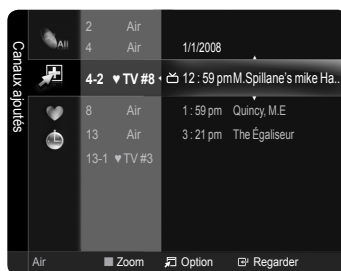

📺 : une émission en cours.

🕒 : une émission réservée.



Confirmer une réservation d'émission

Il est possible de visualiser, de modifier ou de supprimer une réservation.

1. Appuyer sur la touche **MENU**.
Appuyez sur les bouton ▲ ou ▼ pour sélectionner "Chaîne", puis appuyez sur le bouton **ENTER** 
Appuyez sur les bouton ▲ ou ▼ pour sélectionner "Liste des canaux", puis appuyez sur le bouton **ENTER** 

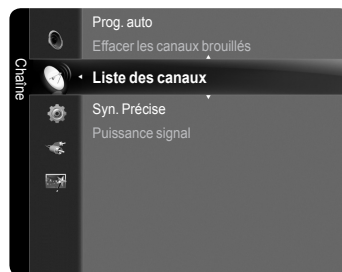

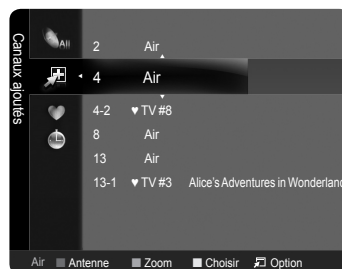

2. Appuyer sur la touche ◀ pour sélectionner "Canaux ajoutés".



3. Appuyer sur la touche ▲ ou ▼ pour choisir "Enregistrement par minuterie".
➤ Affiche tous les canaux actuellement accessibles.
Appuyer sur la touche **ENTER** 



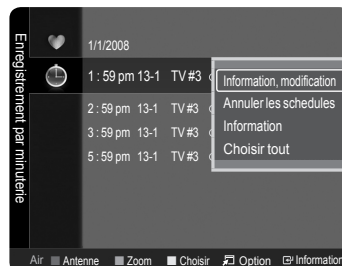

Modifier une réservation d'émission

4. Appuyer sur la touche ▲ ou ▼ pour sélectionner la réservation à modifier, suivie de la touche **TOOLS**.
5. Appuyer sur **ENTER**  pour sélectionner "Information, modification".
6. Appuyer sur la touche ▲/▼/◀/▶ pour modifier une réservation, puis sur **ENTER** . La modification est apportée à la réservation.



Annuler une réservation

4. Appuyer sur la touche ▲ ou ▼ pour sélectionner la réservation à annuler, suivie de la touche **TOOLS**.
5. Appuyer sur la touche ▲ ou ▼ pour choisir "Annuler les schedules", puis sur **ENTER** 
6. Appuyez sur la touche ◀ ou ▶ pour choisir "OK", puis sur **ENTER** .
La réservation d'émission est annulée.
Appuyer sur la touche **EXIT** pour quitter le menu.

Option programmée

- **Information, modification** : Sélectionner pour modifier une réservation d'émission.
- **Annuler les schedules** : Sélectionner pour annuler une réservation d'émission.
- **Information** : Sélectionner pour afficher une réservation d'émission.
- **Choisir tout** : Sélectionner tous les programmes réservés.

-  Appuyer sur la touche **CH LIST** de la télécommande pour afficher les listes de canaux.

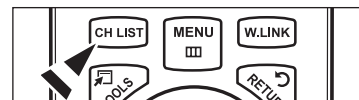

Identification des canaux – analogiques

Les canaux peuvent être identifiés de sorte que leur indicatif d'appel s'affiche chaque fois que le canal est sélectionné.

1. Appuyez sur le bouton **MENU**.

Appuyez sur les bouton ▲ ou ▼ pour sélectionner "Chaîne", puis appuyez sur le bouton **ENTER**.

Appuyez sur les bouton ▲ ou ▼ pour sélectionner "Liste des canaux", puis appuyez sur le bouton **ENTER**.

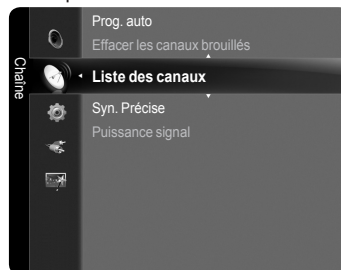

2. Appuyer sur la touche ▲ ou ▼ pour sélectionner le canal à renommer, suivie de la touche **TOOLS**.

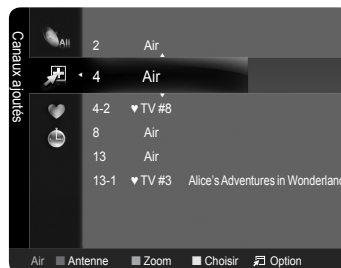

3. Appuyez sur les bouton ▲ ou ▼ pour sélectionner "Modifier le nom du canal", puis appuyez sur le bouton **ENTER**.

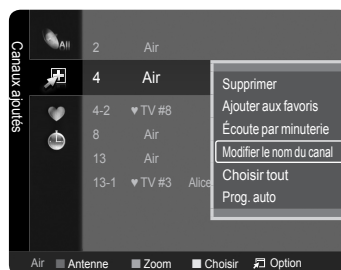

4. Appuyer sur la touche ▲/▼/◀/▶ pour choisir une lettre, puis sur **ENTER**.



- **Touches numériques** : Il est possible d'entrer des chiffres.
- **Touche rouge** : Il est possible d'alterner entre l'anglais et les caractères.
- **Touche verte** : Il est possible de supprimer un caractère déjà saisi.
- **Touche jaune** : Il est possible de saisir une espace.
- **Touche bleue** : Appuyer sur cette touche une fois le canal renommé.



5. Lorsque terminé, appuyer sur la touche bleue pour assigner le nouveau nom. Appuyer sur la touche **EXIT** pour quitter le menu.



- Les noms des canaux numériques sont automatiquement assignés et ne peuvent être identifiés.

Sélection et désélection de tous les canaux

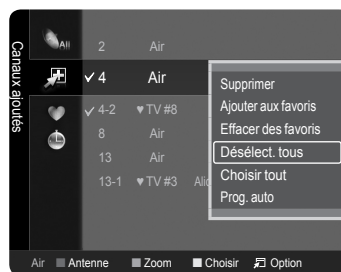
1. Appuyer sur la touche **MENU**.
Appuyer sur la touche ▲ ou ▼ pour choisir "Chaîne", puis sur **ENTER** .
Appuyer sur la touche ▲ ou ▼ pour choisir "Liste des canaux", puis sur **ENTER** .
2. Appuyer sur la touche ▲ ou ▼ pour sélectionner un canal à supprimer, puis sur la touche **TOOLS**.
3. Appuyez sur les bouton ▲ ou ▼ pour sélectionner "Choisir tout" ou "Désélect. tous", puis appuyez sur le bouton **ENTER** .
 - Vous pouvez sélectionner ou désélectionner tous les canaux de la liste.
 - Le signe ✓ s'affiche à la gauche des canaux sélectionnés.





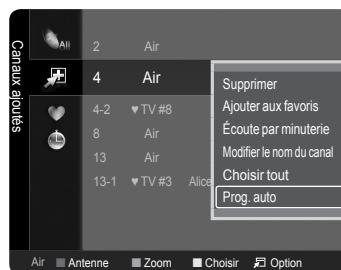

Mémorisation des canaux (Prog. auto)

1. Appuyer sur la touche **MENU**.
Appuyer sur la touche ▲ ou ▼ pour choisir "Chaîne", puis sur **ENTER** .
Appuyer sur la touche ▲ ou ▼ pour choisir "Liste des canaux", puis sur **ENTER** .
2. Appuyer sur la touche ▲ ou ▼ pour sélectionner un canal à supprimer, puis sur la touche **TOOLS**.
3. Appuyer sur la touche ▲ ou ▼ pour sélectionner "Prog. auto", puis sur **ENTER** .
 - Pour en savoir plus sur la configuration des options, consulter la page 21.



Suppression des canaux brouillés – canaux numériques



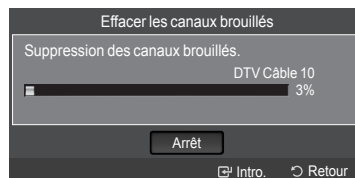
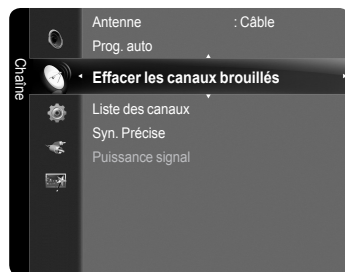

La fonction “Effacer les canaux brouillés” permet d’éliminer les canaux brouillés une fois que la programmation automatique est terminée. Cette procédure peut prendre de 20 à 30 minutes.

1. Appuyez sur le bouton **MENU** pour afficher le menu. Appuyez sur les bouton ▲ ou ▼ pour sélectionner “Chaîne”, puis appuyez sur le bouton **ENTER** .
2. Appuyez sur les bouton ▲ ou ▼ pour sélectionner “Effacer les canaux brouillés”, puis appuyez sur le bouton **ENTER** . Cette procédure permet de détecter les canaux brouillés qui doivent être supprimés de la liste.
 - > Pour arrêter la fonction de recherche des canaux brouillés; Appuyez sur les bouton **ENTER**  pour sélectionner “Arrêt”. Appuyez sur les bouton ◀ pour sélectionner “Oui”, puis appuyez sur le bouton **ENTER** .
3. Lorsque la recherche de canaux brouillés est terminée, appuyez sur **ENTER** .
 - Appuyez sur la touche **EXIT** pour quitter le menu.
 - > Cette fonction n’est accessible qu’en mode “Câble”.



Syntonisation fine des chaînes analogiques

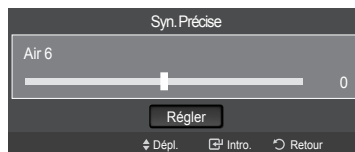
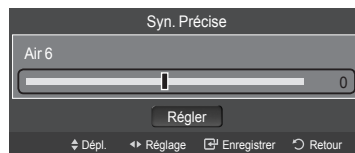
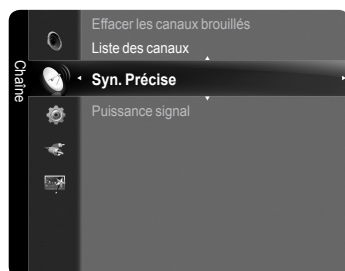

La fonction de syntonisation fine permet d’optimiser la réception d’une chaîne.

1. Appuyez sur le bouton **MENU** pour afficher le menu. Appuyez sur les bouton ▲ ou ▼ pour sélectionner “Chaîne”, puis appuyez sur le bouton **ENTER** .
2. Appuyez sur les bouton ▲ ou ▼ pour sélectionner “Syn. Précise”, puis appuyez sur le bouton **ENTER** .
3. Utilisez les bouton ◀ ou ▶ pour régler la syntonisation fine. Pour mémoriser les réglages de syntonisation fine, appuyez sur le bouton **ENTER** .
 - > Si vous ne conservez pas de chaînes syntonisées dans la mémoire, les réglages ne sont pas enregistrés.
4. Pour réinitialiser les réglages de syntonisation fine, appuyez sur le bouton ▼ et sélectionnez “Régler”, puis appuyez sur **ENTER** .
 - Appuyez sur la touche **EXIT** pour quitter le menu.
 - > Le symbole “**” apparaît à côté du nom des chaînes syntonisées.
 - > La syntonisation fine est possible uniquement avec les chaînes analogiques.



Contrôle de la puissance du signal numérique

Contrairement aux chaînes analogiques, dont la qualité de réception peut varier (de "neigeuse" à claire), les chaînes numériques (HDTV) offrent soit une réception parfaite, soit aucune réception. Ainsi, contrairement aux chaînes analogiques, vous ne pouvez pas syntoniser les chaînes numériques. Cependant, vous pouvez régler votre antenne afin d'améliorer la réception des chaînes numériques disponibles.

1. Appuyez sur le bouton **MENU** pour afficher le menu.
Appuyez sur les bouton ▲ ou ▼ pour sélectionner "Chaîne", puis appuyez sur le bouton **ENTER** .
2. Appuyez sur les bouton ▲ ou ▼ pour sélectionner "Puissance signal", puis appuyez sur le bouton **ENTER** .

Si l'indicateur de puissance indique que le signal numérique est faible, déplacez votre antenne de manière à augmenter la puissance du signal.

Continuez à régler l'antenne jusqu'à obtenir un signal maximum.

Appuyez sur le bouton **EXIT** pour quitter.

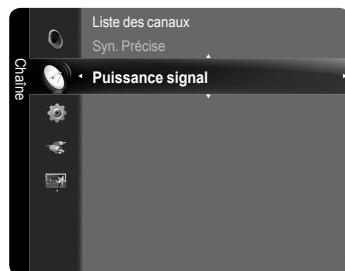

Affichage PC

Utilisation de votre télévision comme un écran PC

Configuration de votre logiciel PC (basée sur Windows XP)

Les paramètres d'affichage Windows pour un ordinateur type sont indiqués ci-dessous. Cependant, les écrans réels de votre PC auront probablement un aspect différent, en fonction de votre propre version de Windows et de votre carte vidéo. Même si vos écrans réels apparaissent différents, les informations de base s'appliquent dans la plupart des cas. (Si tel n'est pas le cas, contactez le fabricant de votre ordinateur ou votre revendeur Samsung.)

1. Cliquez sur "Panneau de configuration" dans le menu Démarrer de Windows.
2. Lorsque vous êtes sur l'écran du panneau de configuration, cliquez sur "Apparence et Thèmes" et une boîte de dialogue Propriétés de l'affichage apparaît.
3. Lorsque vous êtes sur l'écran du panneau de configuration, cliquez sur "Affichage" et une boîte de dialogue Propriétés de l'affichage apparaît.
4. Allez sur l'onglet "Paramètres" dans la boîte de dialogue Propriétés de l'Affichage.

Réglage correct de la taille (résolution)

Optimum : 1920 X 1080 pixels

Si votre boîte de dialogue des paramètres d'affichage comporte une option de fréquence verticale, la valeur correcte est "60" ou "60Hz". Sinon cliquez sur "OK" et quittez la boîte de dialogue.

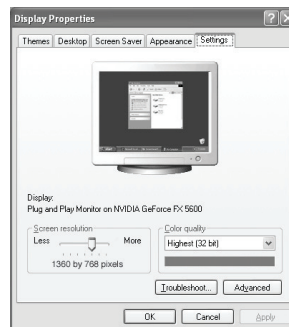

Modes d'affichage

Si le signal du système équivaut au mode de signal standard, l'écran se règle automatiquement. Si le signal du système ne correspond pas au mode de signal standard, réglez le mode en vous reportant le cas échéant au manuel d'utilisation de la carte vidéo. Pour les modes d'affichage figurant ci-dessous, l'image de l'écran a été optimisée lors de la fabrication.

Entrée D-Sub

Mode	Résolution	Fréquence horizontale (kHz)	Fréquence verticale (Hz)	Fréquence d'horloge du pixel (MHz)	Polarité synchronisée (H/V)
IBM	640 x 350	31.469	70.086	25.175	+ / -
	720 x 400	31.469	70.087	28.322	- / +
VESA	640 x 480	31.469	59.940	25.175	- / -
	640 x 480	37.861	72.809	31.500	- / -
	640 x 480	37.500	75.000	31.500	- / -
	800 x 600	37.879	60.317	40.000	+ / +
	800 x 600	48.077	72.188	50.000	+ / +
	800 x 600	46.875	75.000	49.500	+ / +
	1024 x 768	48.363	60.004	65.000	- / -
	1024 x 768	56.476	70.069	75.000	- / -
	1024 x 768	60.023	75.029	78.750	+ / +
	1280 x 1024	63.981	60.020	108.000	+ / +
	1280 x 1024	79.976	75.025	135.000	+ / +
	1360 x 768	47.712	60.015	85.500	+ / +
1600 x 1200	75.000	60.000	162.000	+ / +	
CVT	1920 x 1080RB	66.587	59.934	138.500	+ / -

Entrée HDMI/DVI

Mode	Résolution	Fréquence horizontale (kHz)	Fréquence verticale (Hz)	Fréquence d'horloge du pixel (MHz)	Polarité synchronisée (H/V)
VESA	640 x 480	31.469	59.940	25.175	- / -
	800 x 600	37.879	60.317	40.000	+ / +
	1024 x 768	48.363	60.004	65.000	- / -
	1280 x 1024	63.981	60.020	108.000	+ / +
	1360 x 768	47.712	60.015	85.500	+ / +
	1600 x 1200	75.000	60.000	162.000	+ / +
CEA	1920 x 1080p	67.500	60.000	148.500	+ / +

Configurer votre téléviseur avec votre PC

Comment utiliser le réglage automatique

Utilisez la fonction 'Réglage Auto' pour que le téléviseur règle automatiquement les signaux vidéo qu'il reçoit. Cette fonction ajuste également automatiquement les paramètres, les fréquences et les positions.

- > Cette fonction n'est pas disponible en mode numérique DVI.
- > Préréglage : Appuyer sur la touche **SOURCE** pour sélectionner PC.

1. Appuyez sur le bouton **MENU** pour afficher le menu.
Appuyez sur les bouton ▲ ou ▼ pour sélectionner "Image", puis appuyez sur le bouton **ENTER**.
2. Appuyez sur les bouton ▲ ou ▼ pour sélectionner "Réglage Auto", puis appuyez sur le bouton **ENTER**.
Appuyez sur le bouton **EXIT** pour quitter.

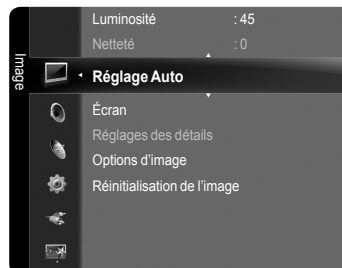

Réglage facile

1. Appuyer sur la touche **TOOLS** de la télécommande.
2. Appuyez sur les bouton ▲ ou ▼ pour sélectionner "Réglage Auto", puis appuyez sur le bouton **ENTER**.

Réglage de la qualité de l'écran



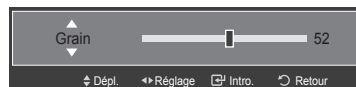
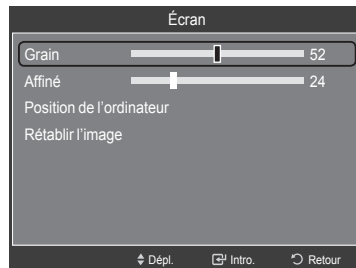
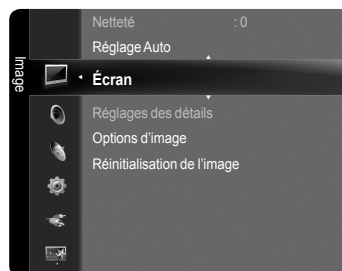

Le but du réglage de la qualité de l'image est d'éliminer ou de réduire le bruit de l'image (défauts). Si le bruit n'est pas éliminé en effectuant uniquement une syntonisation fine, réglez à nouveau la fréquence pour une syntonisation plus fine. Une fois le bruit réduit, réajustez l'image pour la centrer sur l'écran.

- > Préréglage : Appuyer sur la touche **SOURCE** pour sélectionner PC.
1. Appuyez sur le bouton **MENU** pour afficher le menu.
Appuyez sur les bouton ▲ ou ▼ pour sélectionner "Image", puis appuyez sur le bouton **ENTER**.
 2. Appuyez sur les bouton ▲ ou ▼ pour sélectionner "Écran", puis appuyez sur le bouton **ENTER**.
 3. Appuyez sur les boutons ou ▲ ou ▼ pour sélectionner "Grain" ou "Affiné", puis appuyez sur le bouton **ENTER**. Appuyez sur les bouton ◀ ou ▶ pour régler la qualité de l'écran.
 - > Des bandes verticales peuvent apparaître ou l'image peut devenir floue.
Appuyez sur le bouton **ENTER**.
 - Appuyez sur le bouton **EXIT** pour quitter.



Changement de la position de l'écran

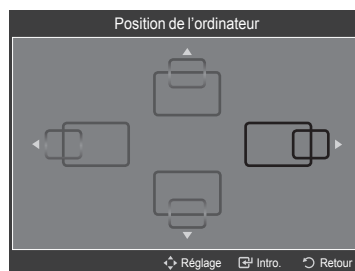
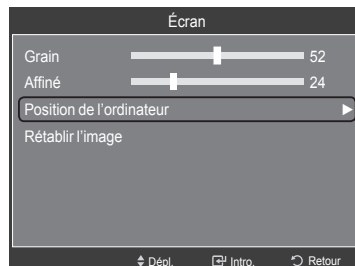
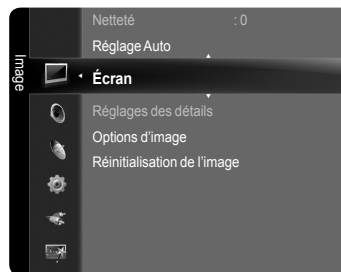

Régler la position de l'écran de l'ordinateur s'il ne correspond pas à celui du téléviseur.

- Préréglage : Appuyer sur la touche **SOURCE** pour sélectionner PC.
- 1. Appuyez sur le bouton **MENU** pour afficher le menu.
Appuyez sur les bouton ▲ ou ▼ pour sélectionner "Image", puis appuyez sur le bouton **ENTER** .
- 2. Appuyez sur les bouton ▲ ou ▼ pour sélectionner "Écran", puis appuyez sur le bouton **ENTER** .
- 3. Appuyez sur les bouton ▲ ou ▼ pour sélectionner "Position de l'ordinateur", puis appuyez sur le bouton **ENTER** .
- 4. Appuyez sur les bouton ▲ ou ▼ pour régler Position vert.
Appuyez sur les bouton ◀ ou ▶ pour régler Position hor.
Appuyez sur le bouton **ENTER** .
- Appuyez sur le bouton **EXIT** pour quitter.



Initialisation de la position de l'écran (rapide et fin)

Vous pouvez remplacer tous les paramètres d'image par les valeurs par défaut.

- Préréglage : Appuyer sur la touche **SOURCE** pour sélectionner PC.
 - 1. Appuyez sur le bouton **MENU** pour afficher le menu.
Appuyez sur les bouton ▲ ou ▼ pour sélectionner "Image", puis appuyez sur le bouton **ENTER** .
 - 2. Appuyez sur les bouton ▲ ou ▼ pour sélectionner "Écran", puis appuyez sur le bouton **ENTER** .
 - 3. Appuyez sur les bouton ▲ ou ▼ pour sélectionner "Rétablir l'image", puis appuyez sur le bouton **ENTER** .
- Appuyez sur le bouton **EXIT** pour quitter.

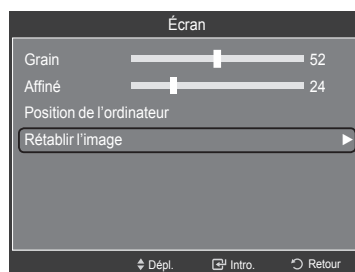
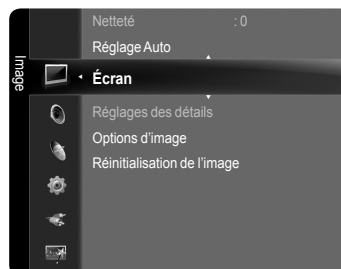



Paramètre D'heure

Régler l'horloge

Régler l'horloge est nécessaire pour pouvoir utiliser les diverses fonctions relatives à l'heure de la télévision.

Vous pouvez également contrôler l'heure pendant que vous regardez la télévision (appuyez juste sur le bouton **INFO**).

Option 1 : Réglage manuel de l'horloge

1. Appuyez sur le bouton **MENU** pour afficher le menu.
Appuyez sur les bouton **▲** ou **▼** pour sélectionner "Configuration", puis appuyez sur le bouton **ENTER** .
Appuyez sur les bouton **▲** ou **▼** pour sélectionner "Heure", puis appuyez sur le bouton **ENTER** .



2. Appuyez sur les boutons **ENTER**  pour sélectionner "Horloge".

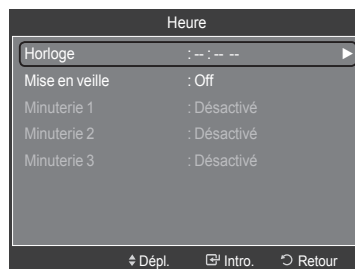

3. Appuyez sur les boutons **ENTER**  pour sélectionner "Mode horloge".
Appuyez sur les bouton **▲** ou **▼** pour sélectionner "Manuel", puis appuyez sur le bouton **ENTER** .

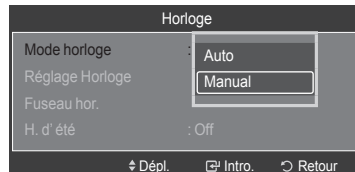

4. Appuyez sur les bouton **▲** ou **▼** pour sélectionner "Réglage Horloge", puis appuyez sur le bouton **ENTER** .

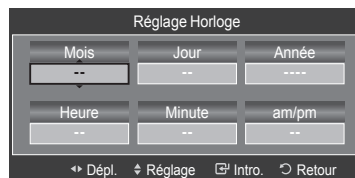

5. Appuyez sur les bouton **◀** ou **▶** pour naviguer entre les paramètres "Mois", "Jour", "Année", "Heure", "Minute", ou "am/pm". Définissez la date et l'heure souhaitées en utilisant les bouton **▲** ou **▼** puis appuyez sur **ENTER** .

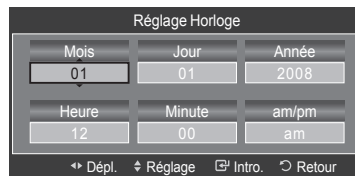









Appuyez sur le bouton **EXIT** pour quitter.

- L'heure s'affiche chaque fois que vous appuyez sur le bouton **INFO**.
- Vous pouvez régler directement le mois, le jour, les heures et les minutes en appuyant sur les boutons numériques de la télécommande.

Option 2 : Réglage Automatiquement de l'horloge

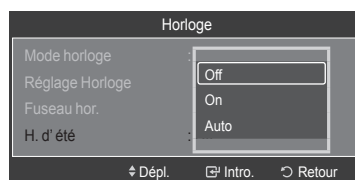
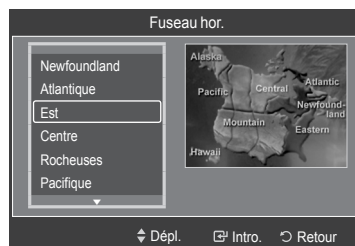
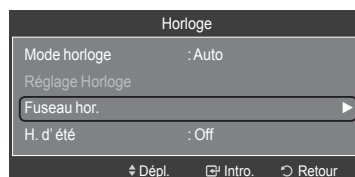
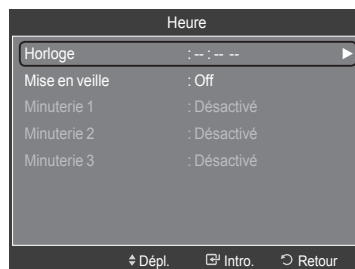
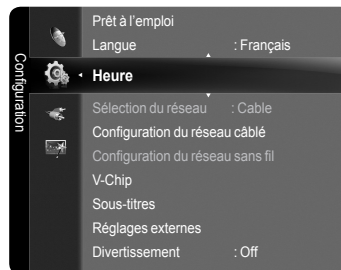

L'horloge peut être automatiquement réglée si vous recevez un signal numérique.

1. Appuyez sur le bouton **MENU** pour afficher le menu.
Appuyez sur les bouton ▲ ou ▼ pour sélectionner "Configuration", puis appuyez sur le bouton **ENTER** 
Appuyez sur les bouton ▲ ou ▼ pour sélectionner "Heure", puis appuyez sur le bouton **ENTER** 
2. Appuyez sur les boutons **ENTER**  pour sélectionner "Horloge".
3. Appuyez sur les boutons **ENTER**  pour sélectionner "Mode horloge".
Appuyez sur les bouton ▲ ou ▼ pour sélectionner "Auto", puis appuyez sur le bouton **ENTER** 
4. Appuyez sur les bouton ▲ ou ▼ pour sélectionner "Fuseau hor.", puis appuyez sur le bouton **ENTER** 
5. Appuyez sur les bouton ▲ ou ▼ pour sélectionner le fuseau horaire de votre région, puis appuyez sur le bouton **ENTER** 
6. Appuyer sur la touche ▲ ou ▼ pour sélectionner "H. d' été", puis sur **ENTER** . Appuyez sur les bouton ▲ ou ▼ pour sélectionner "Off", "On" ou "Auto", puis appuyez sur le bouton **ENTER** .
Appuyez sur le bouton **EXIT** pour quitter.
 - En fonction de la station émettrice et du signal, il est possible que la fonction de réglage automatique de l'heure ne fonctionne pas correctement. Dans un tel cas, réglez l'horloge manuellement.
 - L'antenne ou le Câble doit être branché pour que le réglage automatiquement de l'horloge se fasse.





Paramétrer le minuteur

Cette minuterie éteint automatiquement le téléviseur après le délai choisi (de 30, 60, 90, 120, 150 à 180 minutes).

1. Appuyez sur le bouton **MENU** pour afficher le menu.
Appuyez sur les bouton ▲ ou ▼ pour sélectionner "Configuration", puis appuyez sur le bouton **ENTER** 
Appuyez sur les bouton ▲ ou ▼ pour sélectionner "Heure", puis appuyez sur le bouton **ENTER** 



2. Appuyez sur les bouton ▲ ou ▼ pour sélectionner "Mise en veille", puis appuyez sur le bouton **ENTER** 
3. Appuyer sur la touche ▲ ou ▼ pour sélectionner les minutes, suivie de la touche **ENTER** 

Pour annuler la mise en veille :

Appuyer sur la touche ▲ ou ▼ pour sélectionner "Off", suivie de la touche **ENTER** 

4. Appuyez sur le bouton **EXIT** pour quitter.

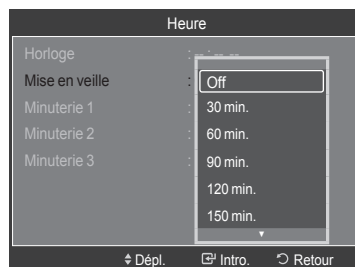

Réglage facile

1. Appuyer sur la touche **TOOLS** de la télécommande.
2. Appuyer sur la touche ▲ ou ▼ pour choisir "Mise en veille".
3. Appuyer sur la touche ◀ ou ▶ pour sélectionner les minutes.
4. Appuyer sur la touche **EXIT** ou **TOOLS** pour quitter.

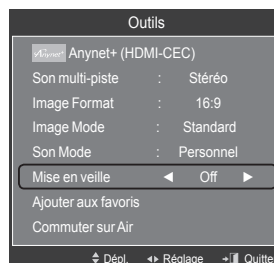

Réglage de la minuterie de mise en marche/arrêt

1. Appuyez sur le bouton **MENU** pour afficher le menu. Appuyez sur les boutons ▲ ou ▼ pour sélectionner "Configuration", puis appuyez sur le bouton **ENTER** . Appuyez sur les boutons ▲ ou ▼ pour sélectionner "Heure", puis appuyez sur le bouton **ENTER** .

2. Trois réglages de minuterie (mise en marche/arrêt) peuvent être effectués. Appuyez sur la touche ▲ ou ▼ pour sélectionner "Minuterie 1", "Minuterie 2" ou "Minuterie 3", puis sur **ENTER** .

3. Appuyez sur la touche ◀ ou ▶ pour sélectionner l'élément désiré ci-dessous.

Appuyez sur la touche ▲ ou ▼ pour ajuster ce paramètre.

- **Mise en marche** : Sélectionner l'heure, les minutes, am/pm et Activer ou Désactive. (Pour activer la minuterie avec le réglage choisi, sélectionner "Activer").
- **Arrêt** : Sélectionner l'heure, les minutes, am/pm et Activer ou Désactive. (Pour activer la minuterie avec le réglage choisi, sélectionner "Activer").
- **Volume** : Réglez le niveau sonore désiré.
- **Contenu** : Quand la "Mise en marche" est activée, il est possible de syntoniser un canal particulier ou lire d'autre type de contenu, comme des photographies ou des fichiers sonores.
 - TV/USB : sélectionne le téléviseur ou un dispositif USB. (Veillez à ce qu'un dispositif USB soit branché au téléviseur.)
 - Antenne : sélectionne "Air" ou "Câble".
 - Chaîne : sélectionne le canal désiré.
 - Musique : sélectionne le dossier du dispositif USB contenant des fichiers MP3.
 - Photos : sélectionne le dossier du dispositif USB contenant des fichiers JPEG.
- **Répéter** : Choisir "Une fois", "Tous les jours", "Lundi-vendredi", "Lundi-samedi", "Sam. à dim.", ou "Manuel". Lorsque "Manuel" est choisi, appuyez sur la touche ▶ pour choisir le jour approprié de la semaine. Appuyez sur la touche **ENTER** sur le jour voulu et la marque ✓ s'affichera.

Appuyez sur le bouton **EXIT** pour quitter.

➤ Vous pouvez régler les heures, les minutes et les chaînes directement à l'aide du pavé numérique de la télécommande.

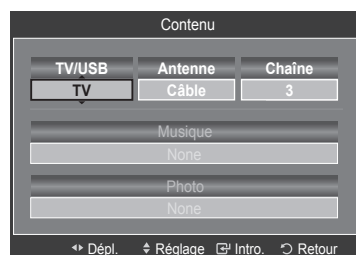
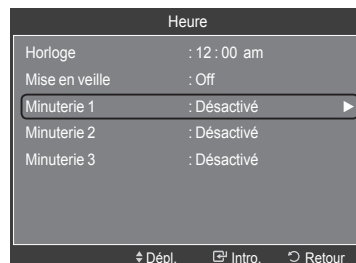

➤ Arrêt automatique

Quand la minuterie est activée, le téléviseur s'éteint automatiquement au bout de trois heures si aucune commande n'est utilisée. Cette fonction est disponible uniquement lorsque la minuterie est définie sur On ; elle permet d'éviter toute surchauffe occasionnée par une utilisation prolongée du téléviseur.



Description de la Fonction

Sélection d'une langue de menu

1. Appuyez sur le bouton **MENU** pour afficher le menu.
Appuyez sur les bouton **▲** ou **▼** pour sélectionner "Configuration", puis appuyez sur le bouton **ENTER** 
Appuyez sur les bouton **▲** ou **▼** pour sélectionner "Langue", puis appuyez sur le bouton **ENTER** 

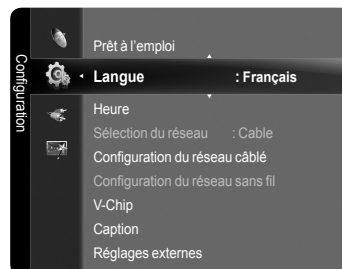

2. Utilisez les bouton **▲** ou **▼** pour sélectionner la langue de votre choix "English", "Español" ou "Français".
Appuyez sur le bouton **ENTER** 
Appuyez sur le bouton **EXIT** pour quitter.

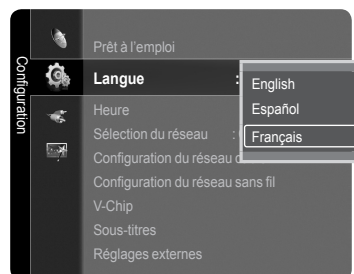

Utilisation de la fonction puce V-Chip



La fonction puce V exclut automatiquement les programmes qui sont considérés comme inappropriés pour les enfants. L'utilisateur doit d'abord entrer un code NIP (numéro d'identification personnel) avant de pouvoir spécifier ou modifier les restrictions de la fonction puce V.

- > La fonction de contrôle parental "V-Chip" n'est pas offerte en mode HDMI, Composante ou PC.

États-Unis seulement

Ce produit est protégé par les brevets des États-Unis suivants : US4, 930, 158, US4, 930, 160.

Réglage de votre numéro d'identification personnel (NIP)

1. Appuyez sur le bouton **MENU** pour afficher le menu.
Appuyez sur les bouton **▲** ou **▼** pour sélectionner "Configuration", puis appuyez sur le bouton **ENTER** 
2. Appuyez sur les bouton **▲** ou **▼** pour sélectionner "V-Chip", puis appuyez sur le bouton **ENTER** 
Le message "Enter PIN" s'affiche. Saisissez votre code NIP à 4 chiffres.
 - > Le code NIP par défaut d'un nouveau téléviseur est "0-0-0-0".

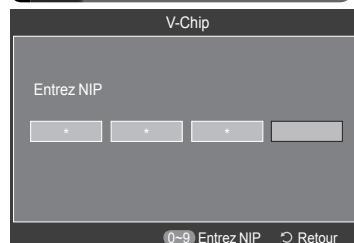
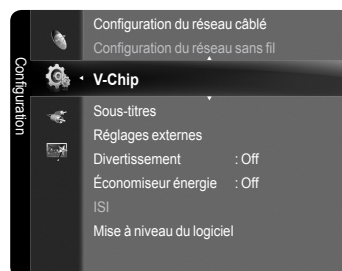

3. L'écran "V-Chip" s'affiche.

Appuyez sur les bouton ▲ ou ▼ pour sélectionner "Changer NIP", puis appuyez sur le bouton **ENTER** .



L'écran "Changer NIP" s'affiche. Choisissez un code NIP à 4 chiffres et saisissez-le. Lorsque vous avez entré le code NIP, l'écran "Confirmer NIP" apparaît. Saisissez de nouveau le code. Lorsque l'écran de confirmation disparaît, votre code NIP est mémorisé.

Appuyez sur le bouton **EXIT** pour quitter.

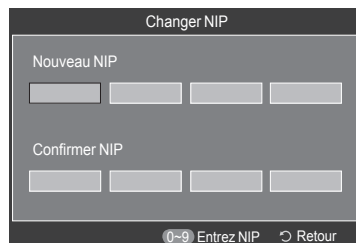
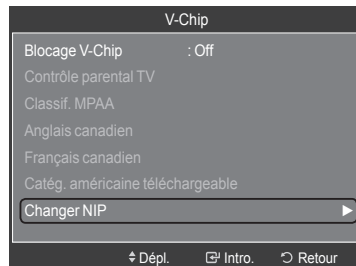
- Si vous oubliez votre code NIP, appuyez sur les touches de la télécommande lorsque l'appareil est éteint) dans l'ordre suivant afin de remettre le code NIP à 0-0-0-0 : Hors tension. → Mute → 8 → 2 → 4 → Sous tension.



Comment activer/désactiver la fonction puce V

1. Appuyez sur le bouton **MENU** pour afficher le menu. Appuyez sur les bouton ▲ ou ▼ pour sélectionner "Configuration", puis appuyez sur le bouton **ENTER** .
2. Appuyez sur les bouton ▲ ou ▼ pour sélectionner "V-Chip", puis appuyez sur le bouton **ENTER** . Le message "Entrez NIP" s'affiche. Saisissez votre code NIP à 4 chiffres.

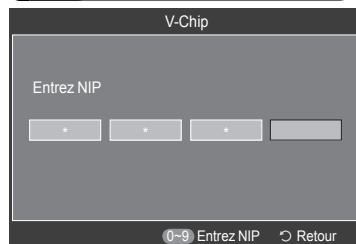
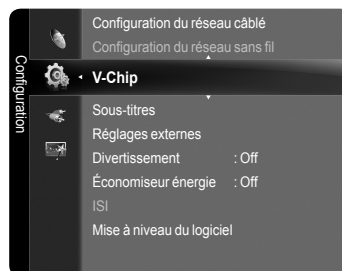

3. L'écran "V-Chip" apparaît.

Pour activer la fonction puce V, appuyez sur le bouton **ENTER**  pour régler le "Blocage V-Chip" sur "On". (Appuyer plusieurs fois sur les bouton ▲ ou ▼ alterne entre les modes "On" et "Off".)

Appuyez sur le bouton **ENTER** .

Appuyez sur le bouton **EXIT** pour quitter.

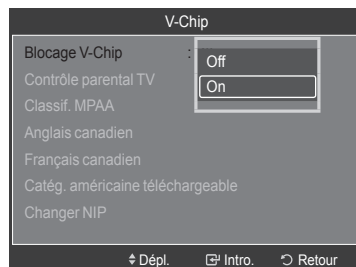

Comment configurer les restrictions à l'aide des Contrôle parental TV

Réglez d'abord le numéro d'identification personnel (NIP) et activez la fonction puce V. (Voir section précédente.) Les restrictions parentales peuvent être réglées à l'aide de l'une de ces deux méthodes : Les guides TV ou la Classification MPA.

- Appuyez sur le bouton **MENU** pour afficher le menu. Appuyez sur les bouton **▲** ou **▼** pour sélectionner "Configuration", puis appuyez sur le bouton **ENTER**.
- Appuyez sur les bouton **▲** ou **▼** pour sélectionner "V-Chip", puis appuyez sur le bouton **ENTER**. Le message "Entrez NIP" s'affiche. Saisissez votre code NIP à 4 chiffres.
- L'écran "V-Chip" s'affiche. Appuyez sur les bouton **▲** ou **▼** pour sélectionner "TV Parental Guidelines", puis appuyez sur le bouton **ENTER**.
- L'écran "TV Parental Guidelines" apparaît. Utilisez les bouton **▲** ou **▼** pour sélectionner l'une des six catégories établies en fonction de l'âge :

• TV-Y : Jeunes enfants	• TV-PG : Accord parental
• TV-Y7 : Enfants de 7 ans et plus	• TV-14 : Téléspectateurs de 14 ans et plus
• TV-G : Tout public	• TV-MA : Public averti

- A ce stade, une des évaluations TV est choisie. Appuyez sur le bouton **ENTER**. En fonction de la configuration choisie, un symbole "🔒" est sélectionné. (Espace = débloqué, 🔒 = bloqué)
Si le symbole "🔒" est sélectionné, appuyez sur le bouton **ENTER** pour bloquer ou débloquer la catégorie. Pour sélectionner une autre évaluation TV, appuyez sur les bouton **▲** ou **▼** puis répétez la procédure.

- Perm. tout : déverrouille tous les réglages du téléviseur. Bloq. tout : verrouille tous les réglages du téléviseur.
- TV-Y, TV-Y7, TV-G, TV-PG, TV-14, et TV-MA disposent d'options supplémentaires. Voir l'étape suivante pour changer une des évaluations secondaires suivantes : ALL / FV / V / S / L / D
- La fonction V-Chip bloque automatiquement certaines catégories qui sont "plus restrictives". Par exemple, si vous bloquez la catégorie "TV-Y", la catégorie "TV-Y7" sera alors bloquée automatiquement. De la même façon, si vous bloquez la catégorie TV-G, toutes les catégories dans le groupe "jeunes adultes" seront alors bloquées (TV-G, TV-PG, TV-14 et TV-MA). Les évaluations secondaires (D, L, S, V) fonctionnent de la même façon. (voir section suivante.)

- Comment régler les évaluations secondaires FV, D, L, S et V.

Pour commencer, sélectionnez l'une des catégories : TV-Y, TV-Y7, TV-G, TV-PG, TV-14 ou TV-MA (voir étape 4) et appuyez sur le bouton **▶**.

Un symbole "🔒" apparaît pour chaque sous-catégorie. Lorsque le symbole "🔒" est sélectionné, appuyez sur le bouton **ENTER** pour accéder à une sous-catégorie. Appuyez sur **ENTER** pour bloquer la sous-catégorie. Pour sélectionner une autre évaluation TV, appuyez sur les bouton **▲** ou **▼** puis répétez la procédure.

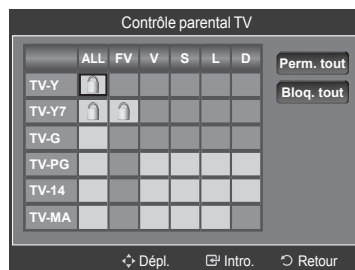
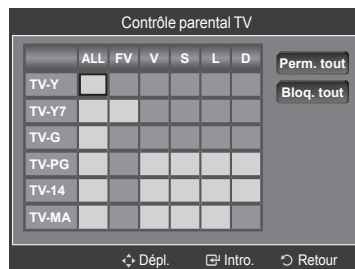
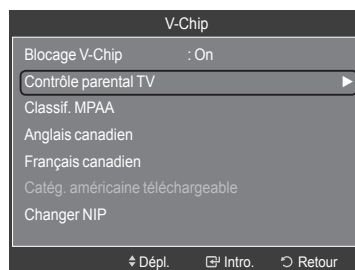
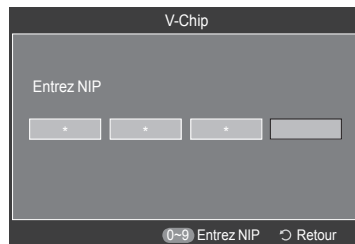
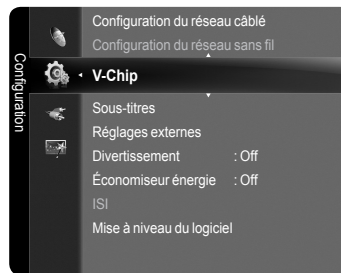

• ALL : Bloquer toutes les classifications.	• S : Scènes de sexe
• FV : Fantastique Violence	• L : Langage adulte
• V : Violence	• D : Sexual suggestive Dialog

- La fonction V-Chip bloque automatiquement certaines catégories qui sont "plus restrictives". Par exemple, si vous bloquez l'évaluation secondaire "L" dans TV-PG, les évaluations secondaires "L" dans TV-14 et TV-MA sont bloquées automatiquement.
- Appuyez sur le bouton **EXIT** pour effacer tous les écrans (ou bien passez à la section suivante et définissez des restrictions supplémentaires basées sur les codes MPA).
 - Ces catégories se composent de deux grands groupes : TV-Y et TV-Y7 (jusqu'à 7 ans) et TV-G à TV-MA (tous les autres). Les restrictions applicables à ces deux groupes sont indépendantes : si une famille compte de très jeunes enfants ainsi que des jeunes adultes, les catégories doivent être définies séparément (voir prochaine étape).





Comment configurer les restrictions à l'aide des évaluations MPAA : G, PG, PG-13, R, NC-17, X, NR

Le système d'évaluation MPAA utilise le système de la Motion Picture Association of America (Association cinématographique américaine) (MPAA) dont la principale application concerne les films. (il arrive également que des vidéocassettes de films soient cryptées à l'aide des évaluations MPAA.) Quand le verrouillage V-Chip est activé, la télévision bloque automatiquement tout programme codé avec des évaluations restrictives (évaluations MPAA ou TV).

1. Appuyez sur le bouton **MENU** pour afficher le menu.
Appuyez sur les bouton **▲** ou **▼** pour sélectionner "Configuration", puis appuyez sur le bouton **ENTER** .
2. Appuyez sur les bouton **▲** ou **▼** pour sélectionner "V-Chip", puis appuyez sur le bouton **ENTER** . Le message "Entrez NIP" s'affiche. Saisissez votre code NIP à 4 chiffres.
3. L'écran "V-Chip" apparaît. Appuyez sur les bouton **▲** ou **▼** pour sélectionner "Classif. MPAA", puis appuyez sur le bouton **ENTER** .

4. L'écran "Classif. MPAA" s'affiche. Appuyez plusieurs fois sur les bouton **▲** ou **▼** pour sélectionner une catégorie MPAA spécifique. Utilisez de nouveau les boutons **▲** ou **▼** pour parcourir les catégories MPAA :



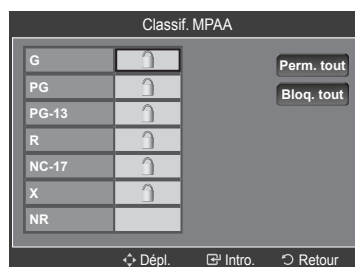
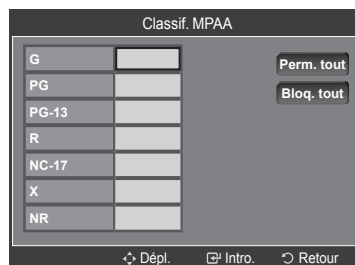
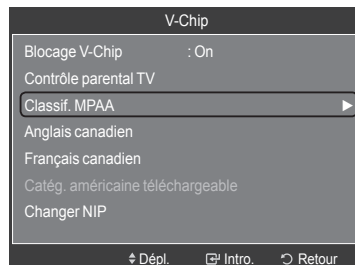
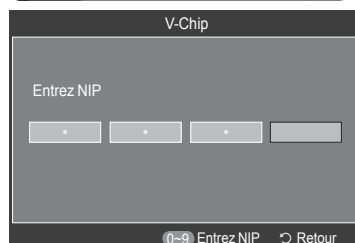
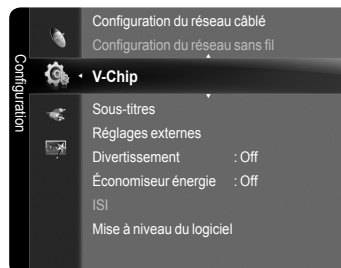

- **G** : Tout public (aucune restriction).
- **PG** : Accord parental souhaité.
- **PG-13** : Parents vivement mis en garde.
- **R** : Les enfants de moins de 17ans doivent être accompagnés d'un adulte.
- **NC-17** : Aucun enfant de moins de 17 ans.
- **X** : Adultes uniquement.
- **NR** : Non évalué.

- Perm. tout : déverrouille tous les réglages du téléviseur.
Bloq. tout : verrouille tous les réglages du téléviseur.
- Lorsqu'une catégorie spécifique est sélectionnée, appuyez sur le bouton **ENTER**  pour l'activer. Un symbole "🔒" s'affiche. Appuyez sur le bouton **ENTER**  pour bloquer ou débloquer la catégorie.
- La fonction V-Chip bloque automatiquement toutes catégories qui sont "plus restrictives". Par exemple, si vous bloquez "PG-13", alors "R", "NC-17" et "X" sont également bloqués automatiquement

Appuyez sur le bouton **EXIT** pour quitter.



Comment configurer les restrictions à l'aide des Anglais canadien



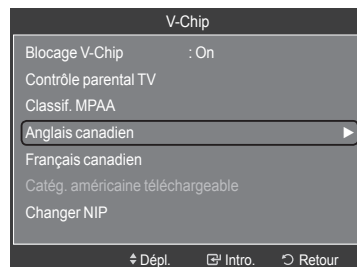
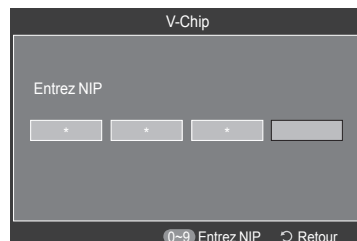

- Appuyez sur le bouton **MENU** pour afficher le menu. Appuyez sur les bouton **▲** ou **▼** pour sélectionner "Configuration", puis appuyez sur le bouton **ENTER** .
- Appuyez sur les bouton **▲** ou **▼** pour sélectionner "V-Chip", puis appuyez sur le bouton **ENTER** . Le message "Entrez NIP" s'affiche. Saisissez votre code NIP à 4 chiffres.
- L'écran "V-Chip" apparaît. Appuyez sur les bouton **▲** ou **▼** pour sélectionner "Anglais canadien", puis appuyez sur le bouton **ENTER** .
- Appuyez sur la touche **▲** ou **▼** pour entrer une restriction appropriée. Appuyez sur la touche **ENTER**  pour activer la restriction sélectionnée. Le "🔒" s'affiche. Appuyez sur le bouton **EXIT** pour quitter.
 - Perm. tout : Déverrouille tous les réglages du téléviseur.
 - Bloq. tout : Verrouille tous les réglages du téléviseur.

- **C** : Émissions destinées aux enfants de moins de 8 ans.
 - **C8+** : Émissions convenant généralement aux enfants de 8 ans et plus, sans surveillance.
 - **G** : Émissions grand public convenant à tous les auditoires.
 - **PG** : Émissions à surveillance parentale.
 - **14+** : Émissions dont la teneur peut ne pas convenir, en tout ou en partie, aux personnes de moins de 14 ans.
 - **18+** : Émissions pour adultes.

 - La fonction V-Chip bloque automatiquement toutes les catégories qui sont "plus restrictives". Par exemple, si vous verrouillez la catégorie G, PG, 14+ et 18+ seront automatiquement verrouillées.



Comment configurer les restrictions à l'aide des Français canadien

1. Appuyez sur le bouton **MENU** pour afficher le menu.
Appuyez sur les bouton ▲ ou ▼ pour sélectionner "Configuration", puis appuyez sur le bouton **ENTER** .
2. Appuyez sur les bouton ▲ ou ▼ pour sélectionner "V-Chip", puis appuyez sur le bouton **ENTER** . Le message "Entrez NIP" s'affiche. Saisissez votre code NIP à 4 chiffres.
3. L'écran "V-Chip" apparaît. Appuyez sur les bouton ▲ ou ▼ pour sélectionner "Français canadien", puis appuyez sur le bouton **ENTER** .
4. Appuyez sur la touche ▲ ou ▼ pour entrer une restriction appropriée.
Appuyez sur la touche **ENTER**  pour activer la restriction sélectionnée. Le "🔒" s'affiche.
Appuyez sur le bouton **EXIT** pour quitter.
 - Perm. tout : Déverrouille tous les réglages du téléviseur.
 - Bloq. tout : Verrouille tous les réglages du téléviseur.

- **G** : Général.
 - **8 ans+** : Émissions non recommandées pour les jeunes enfants.
 - **13 ans+** : Émissions pouvant ne pas convenir aux enfants de moins de 13 ans.
 - **16 ans+** : Émissions ne convenant pas aux enfants de moins de 16 ans.
 - **18 ans+** : Émissions réservées aux adultes.

 - La fonction V-Chip bloque automatiquement toutes les catégories qui sont "plus restrictives". Par exemple, si la classification 8 ans+ est bloquée, les classifications 13 ans+, 16 ans+ et 18 ans+ sont automatiquement bloquées.

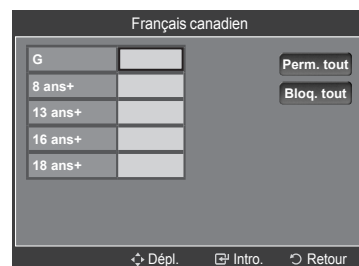
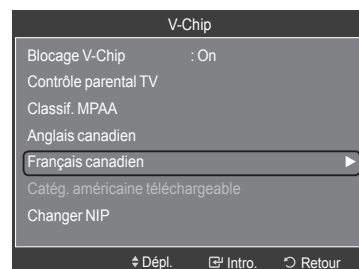
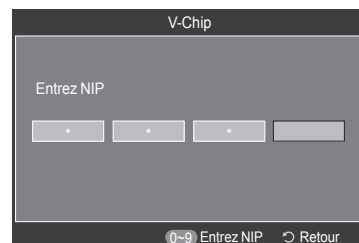
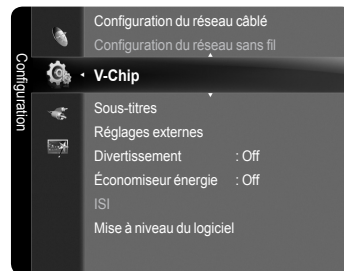

Utilisation de la fonction V-Chip pour les canaux numériques

Il est possible d'utiliser de l'information sur le contrôle parental tout en regardant des canaux numériques.

1. Appuyez sur le bouton **MENU** pour afficher le menu.
Appuyez sur les bouton ▲ ou ▼ pour sélectionner "Configuration", puis appuyez sur le bouton **ENTER**.
2. Appuyez sur les bouton ▲ ou ▼ pour sélectionner "V-Chip", puis appuyez sur le bouton **ENTER**. Le message "Entrez NIP" s'affiche. Saisissez votre code NIP à 4 chiffres.
3. L'écran "V-Chip" apparaît. Appuyez sur les bouton ▲ ou ▼ pour sélectionner "Catég. américaine téléchargeable", puis appuyez sur le bouton **ENTER**.
 - Si l'information n'est pas téléchargée à partir de la station de radiodiffusion, le menu Catég. américaine téléchargeable est désactivé.
 - L'information sur le contrôle parental est téléchargée automatiquement lorsqu'on regarde des canaux numériques. Cela peut nécessiter plusieurs secondes.
 - Le menu Catég. américaine téléchargeable est disponible pour utilisation après téléchargement de l'information à partir de la station de radiodiffusion.
 - Toutefois, selon l'information provenant de la station, il est possible qu'on ne puisse pas l'utiliser.
4. Appuyez sur la touche ▲ ou ▼ pour entrer une restriction appropriée. Appuyez sur la touche **ENTER** pour activer la restriction sélectionnée. Le " " s'affiche.

Appuyez sur le bouton **EXIT** pour quitter.

- Perm. tout : Appuyez sur cette touche pour déverrouiller toutes les catégories.
- Bloq. tout : Appuyez sur cette touche pour verrouiller toutes les catégories.
- Les niveaux de contrôle parental diffèrent selon la station de radiodiffusion.
- Le nom du menu par défaut, Catég. américaine téléchargeable, change en données téléchargées
- Même si vous réglez l'affichage à l'écran dans la langue souhaitée, le menu " Catég. américaine téléchargeable " s'affiche en anglais seulement.
- La classification bloque automatiquement certaines catégories plus restrictives.
- Les catégories (par exemple : violence, etc.) et les niveaux de classification (par exemple : DH, MH, H, etc.) peuvent différer selon la station de radiodiffusion.

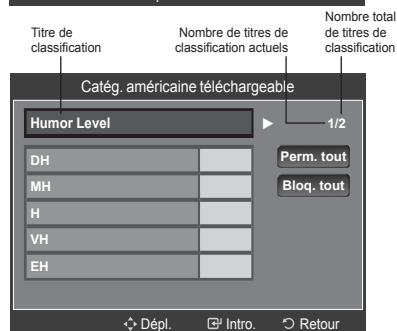
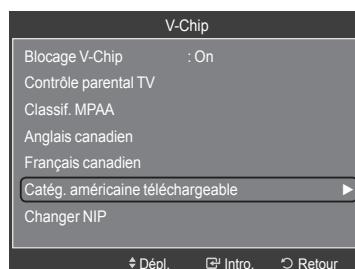
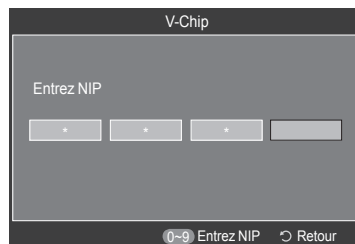
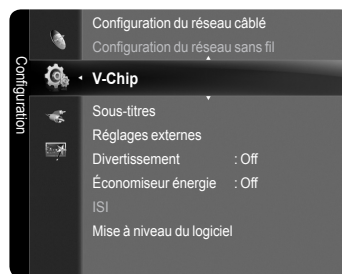

Réinitialisation du téléviseur lorsque la fonction Puce V bloque un canal (solution d'urgence)

Si un canal à accès restreint est syntonisé, la fonction Puce V la bloque. L'écran devient vide et le message suivant s'affiche :

1. Entrer le NIP.
Pour rétablir l'image, sélectionner un autre canal à l'aide de la touche **CH** ▼ ou **CH** ▲. Dans certains cas (selon la classification des programmes de télévision locaux), la fonction Puce V permet de bloquer tous les canaux. Dans un tel cas, utiliser la fonction Puce V en guise de solution d'urgence.
 - Si le NIP est oublié, appuyer sur les touches de la télécommande dans l'ordre suivant pour rétablir le code 0-0-0-0 : Power Off (hors tension). → MUTE → 8 → 2 → 4 → Power On (sous tension).

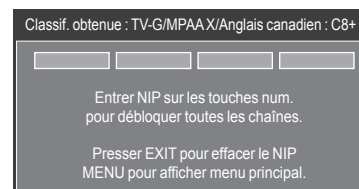

Affichage des sous-titres (messages texte à l'écran) – Analogique

La fonction des sous-titres analogiques fonctionne en mode canaux de télévision ou lorsqu'un signal est fourni au téléviseur à partir d'un appareil externe. (Selon le signal émetteur, la fonction de sous-titrage analogique peut fonctionner sur les canaux numériques.)

1. Appuyez sur le bouton **MENU** pour afficher le menu.
Appuyez sur les bouton **▲** ou **▼** pour sélectionner "Configuration", puis appuyez sur le bouton **ENTER**.
2. Appuyez sur les bouton **▲** ou **▼** pour sélectionner "Sous-titres", puis appuyez sur le bouton **ENTER**.
3. Appuyez sur les boutons **ENTER** pour sélectionner "Sous-titres".
Appuyez sur les bouton **▲** ou **▼** pour sélectionner "On", puis appuyez sur le bouton **ENTER**.
4. Appuyez sur les bouton **▲** ou **▼** pour sélectionner "Mode ss-titres codés", puis appuyez sur le bouton **ENTER**. Utilisez les bouton **▲** ou **▼** pour sélectionner le sous-menu de votre choix (Par défaut, CC1 à CC4 ou Texte1 à Texte4), puis appuyez sur **ENTER**.
Appuyez sur le bouton **EXIT** pour quitter.

- La valeur par défaut est "CC1".
- **CC1** : Sous-titres principaux synchronisés. Il s'agit des sous-titres fournis dans la langue principale, qui doivent être synchronisés avec le son et de préférence avec une image spécifique.
- **CC2** : Sous-titres spéciaux non synchronisés. Ce canal contient les données destinées à augmenter les fournies par le programme.
- **CC3** : Sous-titres secondaires synchronisés. Données de sous-titres alternatives associées au programme. Il s'agit généralement de la langue secondaire.
- **CC4** : Sous-titres spéciaux non synchronisés. Similaire à CC2.
- **Texte1** : Premier service de texte. Il peut s'agir de données varies non liées aux programmes.
- **Texte2** : Deuxième service de texte. Données supplémentaires, généralement non liées aux programmes.
- **Texte3/Texte4** : Troisième et quatrième services de texte. Ces chaînes de données ne doivent être utilisées que si Texte 1 et Texte 2 ne suffisent pas.

- > L'option Sous-titres ne fonctionne pas aux modes Composante, HDMI ou PC.
- > L'option de Sous-titrage dépend du programme diffusé.

 Appuyer sur la touche **CC** de la télécommande pour régler la fonction des sous-titres à "On" ou "Off".

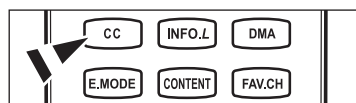
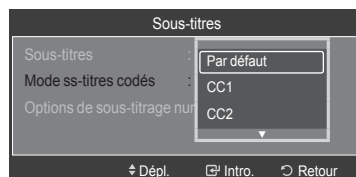
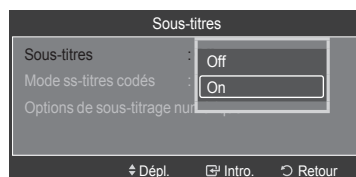
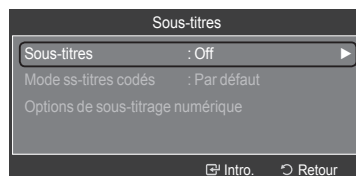
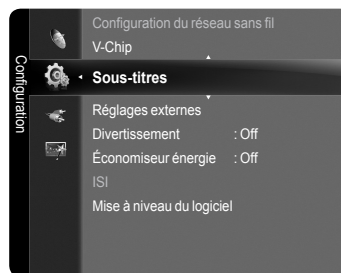

Affichage des sous-titres (messages texte à l'écran) – Numérique

La fonction Sous-titres numériques concerne les chaînes numériques uniquement.

- Appuyez sur le bouton **MENU** pour afficher le menu. Appuyez sur les bouton **▲** ou **▼** pour sélectionner "Configuration", puis appuyez sur le bouton **ENTER**.
- Appuyez sur les bouton **▲** ou **▼** pour sélectionner "Sous-titres", puis appuyez sur le bouton **ENTER**.
- Appuyez sur les boutons **ENTER** pour sélectionner "Sous-titres". Appuyez sur les bouton **▲** ou **▼** pour sélectionner "On", puis appuyez sur le bouton **ENTER**.
- Appuyez sur les bouton **▲** ou **▼** pour sélectionner "Mode ss-titres codés", puis appuyez sur le bouton **ENTER**. Utilisez les bouton **▲** ou **▼** pour sélectionner le sous-menu de votre choix (Par défaut, Service1 à Service6, CC1 à CC4 ou Texte1 à Texte4) puis appuyez sur **ENTER**.
- Appuyez sur les bouton **▲** ou **▼** pour sélectionner "Options de sous-titrage numérique", puis appuyez sur le bouton **ENTER**.
 - Les "Options de sous-titrage numérique" sont disponibles uniquement lorsque les paramètres "Par défaut" et "Service1~Service6" peuvent être sélectionnés en "Mode ss-titres codés".
 - Les paramètres service1 à 6 en mode Sous-titres numériques ne sont pas tous jours disponibles, suivant le système de diffusion utilisé.
- Appuyez sur les bouton **▲** ou **▼** pour sélectionner "Format", puis appuyez sur le bouton **ENTER**. Appuyez sur les bouton **▲** ou **▼** pour sélectionner l'option de sous-titres souhaitée, puis appuyez sur le bouton de **ENTER**. Appuyez sur les bouton **▲** ou **▼** pour sélectionnez les options de sous-menu souhaitées (voir options ci-dessous), puis appuyez sur **ENTER**. Appuyez sur le bouton **EXIT** pour quitter.

- La disponibilité des sous-titres dépend du programme diffusé.
- La valeur "Par défaut" correspond à la configuration standard choisie par le fournisseur.
- Le premier plan et l'arrière plan ne peuvent pas être configurés avec la même couleur.
- Les paramètres "Opacité avant-plan" et "Opacité arrière-plan" ne peuvent pas être tous deux réglés sur Transparent.

- Format** : Cette option peut prendre les valeurs suivantes : "Par défaut", "Petit", "Standard" et "Grand". La valeur par défaut est "Standard".
- Style des polices** : Cette option peut prendre les valeurs suivantes : "Par défaut", "Style0 ~ Style 7". Vous pouvez modifier la police. La valeur par défaut est "Style 0".
- Couleur avant-plan** : Cette option peut prendre les valeurs suivantes : "Par défaut", "Blanc", "Noir", "Rouge", "Vert", "Bleu", "Jaune", "Magenta" et "Cyan". Vous pouvez modifier la police. La valeur par défaut est "Blanc".
- Couleur arrière-plan** : Cette option peut prendre les valeurs suivantes : "Par défaut", "Blanc", "Noir", "Rouge", "Vert", "Bleu", "Jaune", "Magenta" et "Cyan". Vous pouvez modifier la couleur des sous-titres. La valeur par défaut est "Noir".
- Opacité avant-plan** : Cette option peut prendre les valeurs suivantes : "Par défaut", "Transparent", "Translucide", "Opacifié" et "Luminescence". Vous pouvez modifier l'opacité des caractères.
- Opacité arrière-plan** : Cette option peut prendre les valeurs suivantes : "Par défaut", "Transparent", "Translucide", "Opacifié" et "Luminescence". Vous pouvez modifier l'opacité d'arrière-plan des sous-titres.
- Retour par défaut** : Cette option permet de restaurer la valeur par défaut des paramètres suivants : "Format", "Style des polices", "Couleur avant-plan", "Couleur arrière-plan", "Opacité avant-plan" et "Opacité arrière-plan".

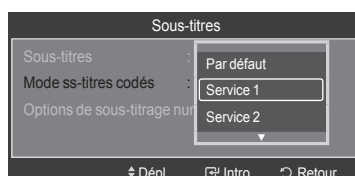
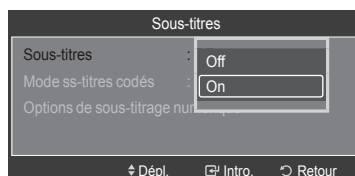
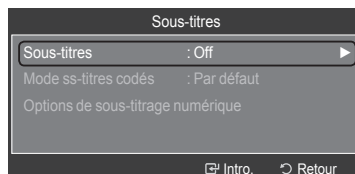
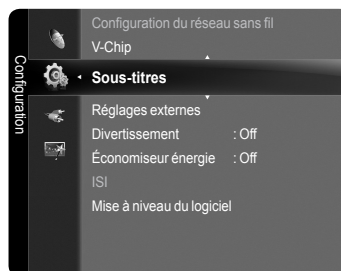



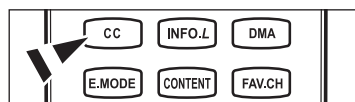

Appuyez sur la touche **CC** de la télécommande pour régler la fonction des sous-titres à "On" ou "Off".



Réglage de la mélodie de marche/arrêt du téléviseur

Vous pouvez choisir et configurer une mélodie qui se déclenchera à la mise en marche et à l'arrêt du téléviseur.

1. Appuyez sur le bouton **MENU** pour afficher le menu. Appuyez sur les bouton **▲** ou **▼** pour sélectionner "Configuration", puis appuyez sur le bouton **ENTER** .
2. Appuyez sur les bouton **▲** ou **▼** pour sélectionner "Réglages externes", puis appuyez sur le bouton **ENTER** .
3. Appuyez sur les bouton **▲** ou **▼** pour sélectionner "Mélodie", puis appuyez sur le bouton **ENTER** .

Appuyez sur le bouton **▲** ou **▼** pour sélectionner "Off", "Basse", "Moyen" ou "Haute", puis appuyez sur le bouton **ENTER** .

- **Off** : Désactive la fonction Mélodie.
- **Basse** : Règle le volume de la mélodie au niveau bas.
- **Moyen** : Règle le volume de la mélodie au niveau moyen.
- **Haute** : Règle le volume de la mélodie au niveau élevé.

Appuyez sur le bouton **EXIT** pour quitter.



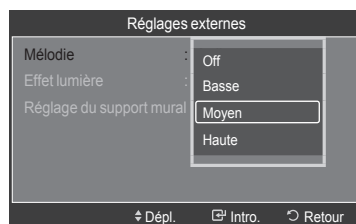
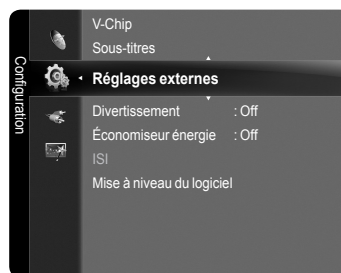

➤ La mélodie est inaudible

- Lorsque le téléviseur n'émet aucun son parce que l'on a appuyé sur la touche **MUTE**.
- Lorsque le téléviseur n'émet aucun son parce que le volume a été réduit au minimum à l'aide de la touche **VOL -**.
- Lorsque la fonction Mise en veille met le téléviseur hors tension.



Réglage de la fonction Effet lumière

Se puede apagar o encender el LED del frontal del televisor.

1. Appuyez sur le bouton **MENU** pour afficher le menu. Appuyez sur les bouton **▲** ou **▼** pour sélectionner "Configuration", puis appuyez sur le bouton **ENTER** .
2. Appuyez sur les bouton **▲** ou **▼** pour sélectionner "Réglages externes", puis appuyez sur le bouton **ENTER** .
3. Appuyez sur les bouton **▲** ou **▼** pour sélectionner "Effet lumière", puis appuyez sur le bouton **ENTER** . Appuyez sur les bouton **▲** ou **▼** pour sélectionner "Off", "Mode veille", "M. écoute act." ou "Toujours", puis appuyez sur le bouton **ENTER** .

- **Off**: Le voyant LED ne s'allume pas.
- **Mode veille**: Allume la diode en mode Veille.
- **M. écoute act.**: Allume la diode lorsque vous regardez la télévision.
- **Toujours**: Témoins Le voyant LED s'allume lorsque vous éteignez le téléviseur.

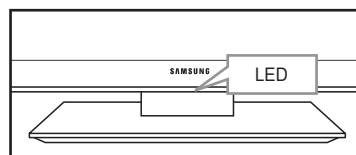
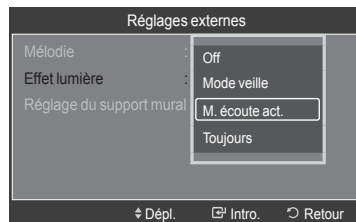
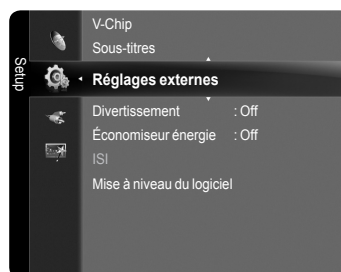

Appuyez sur le bouton **EXIT** pour quitter.

- Réglez "Effet lumière" sur "Off" pour réduire la consommation électrique.



Réglage du mode Divertissement

Le mode "Divertissement" permet de choisir l'affichage et le son optimaux pour les sports, le cinéma et les jeux.

1. Appuyez sur le bouton **MENU** pour afficher le menu. Appuyez sur les bouton **▲** ou **▼** pour sélectionner "Configuration", puis appuyez sur le bouton **ENTER** .
2. Appuyez sur les bouton **▲** ou **▼** pour sélectionner "Divertissement", puis appuyez sur le bouton **ENTER** .
3. Appuyez sur les bouton **▲** ou **▼** pour sélectionner "Off", "Sports", "Cinéma" ou "Jeu", puis appuyez sur le bouton **ENTER** .

- **Off** : désactive la fonction "Divertissement".
- **Sports** : offre une image et un son d'une qualité optimale pour les sports.
- **Cinéma** : offre une image et un son d'une qualité optimale pour les films. L'image et le son sont plus riches.
- **Jeu** : offre une image et un son d'une qualité optimale pour les jeux. Ce mode accélère la vitesse de jeu lorsqu'une console de jeu externe est branchée au téléviseur.

Appuyez sur le bouton **EXIT** pour quitter.

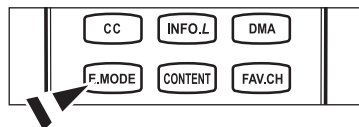
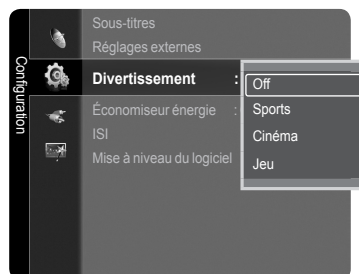
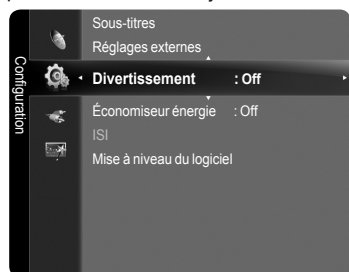

- Si l'un des trois modes "Divertissement" est réglé à On, les réglages seront ne peuvent être modifiés. Pour régler les modes image et son, le mode "Divertissement" doit être désactivé.
- Si l'on règle un des trois modes "Divertissement" à On, la fonction "SRS TruSurround XT" n'est pas disponible.
- Les réglages "Divertissement" sont sauvegardés par chaque source d'entrée.
- Cette fonction n'est pas accessible en mode PC.

 Il est possible d'appuyer à répétition sur le bouton **E.MODE** de la télécommande pour modifier le réglage "Divertissement".



Fonction économiseur d'énergie

Cette option permet de régler la luminosité de l'écran afin de réduire la consommation d'énergie. Lorsqu'on regarde la télévision le soir, il faut régler l'option du mode "Économiseur énergie" à "Haute" pour réduire la fatigue oculaire et la consommation d'énergie.

1. Appuyez sur le bouton **MENU** pour afficher le menu. Appuyez sur les bouton **▲** ou **▼** pour sélectionner "Configuration", puis appuyez sur le bouton **ENTER** .
2. Appuyez sur les bouton **▲** ou **▼** pour sélectionner "Économiseur énergie", puis appuyez sur le bouton **ENTER** . Choisir l'option requise (Off, Basse, Moyen, Haute, Auto) en appuyant sur la touche **▲** ou **▼**. Appuyez sur le bouton **ENTER** .

- **Off** : Désactive la fonction Économiseur d'énergie.
- **Basse** : Règle le téléviseur au mode d'économie d'énergie bas.
- **Moyen** : Règle le téléviseur au mode d'économie d'énergie moyen.
- **Haute** : Règle le téléviseur au mode d'économie d'énergie élevé.
- **Auto** : Règle automatiquement le niveau de brillance de l'écran afin de l'adapter aux scènes.

Appuyez sur le bouton **EXIT** pour quitter.

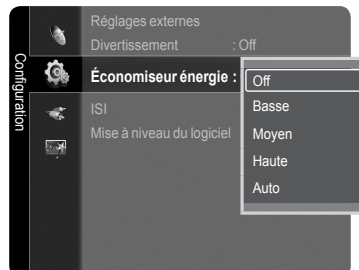
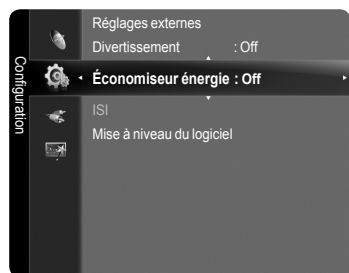

Mise à niveau du logiciel

Ultérieurement, Samsung mettra à disposition des mises à niveau pour le logiciel du téléviseur. Contacter le centre d'appel Samsung au 1-800-SAMSUNG (726-7864) pour obtenir de l'information sur le téléchargement des mises à jour et sur l'utilisation d'une clé USB. Les mises à jour sont accessibles par le branchement d'une clé USB dans le port USB situé sur le téléviseur.

1. Branchez un lecteur USB contenant la mise à niveau du logiciel aux prises WISELINK situées sur la partie arrière du téléviseur.
 - > Le logiciel ne peut être mis à niveau par l'intermédiaire de la connexion au réseau local.

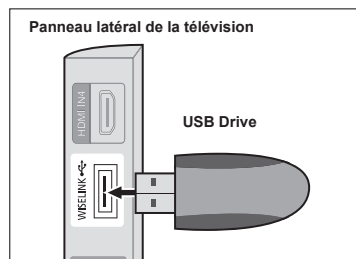

2. Appuyez sur le bouton **MENU** pour afficher le menu. Appuyez sur les bouton **▲** ou **▼** pour sélectionner "Configuration", puis appuyez sur le bouton **ENTER**.
3. Appuyez sur les bouton **▲** ou **▼** pour sélectionner "Mise à niveau du logiciel", puis appuyez sur le bouton **ENTER**.
4. Appuyez sur le bouton **ENTER**. L'affichage du message "Recherche du dispositif USB par balayage... Cela peut prendre jusqu'à 30 secondes."
5. L'affichage du message "Mettre à niveau la version XXXX en passant à la version XXXX? Le système doit être réinitialisé après la mise à niveau." Appuyez sur les bouton **◀** ou **▶** pour sélectionner "OK", puis appuyez sur le bouton **ENTER**.

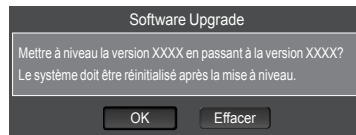
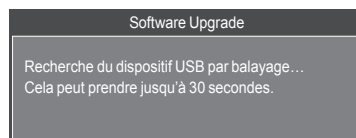
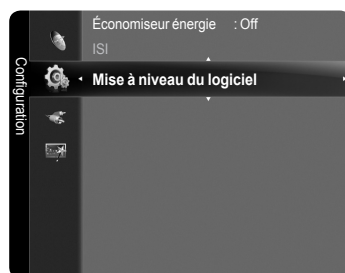



Veillez à ne pas interrompre l'alimentation ou retirer le lecteur USB pendant que la procédure de mise à niveau est en cours. Le téléviseur se désactivera et réactivera automatiquement une fois la mise à niveau terminée. Veuillez vérifier la version du logiciel une fois que la mise à niveau est terminée. Au moment de la mise à niveau du logiciel, les réglages vidéo et audio effectués seront remplacés par les réglages par défaut (définis en usine). Nous vous recommandons de noter vos réglages afin de pouvoir les rétablir facilement après la mise à niveau.

Autodiagnostic

Essai d'image

Si vous croyez qu'il y a un problème d'image, effectuez un essai d'image. Vérifiez le modèle des couleurs à l'écran pour voir si le problème persiste.

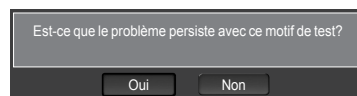
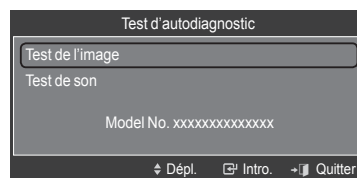
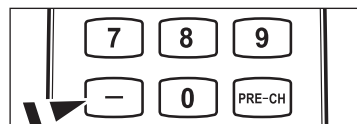

1. Appuyez sur la touche  durant plus de 5 secondes.
 - > Le message "Test d'autodiagnostic" s'affiche.
2. Appuyez sur la touche ▲ ou ▼ pour sélectionner "Test de l'image", puis sur **ENTER** .
3. Appuyez sur la touche ◀ ou ▶ pour sélectionner "Oui" ou "Non".
 - > Si le parcours ne s'affiche pas ou s'il y a du bruit dans la mire, sélectionnez "Oui".
 - > Si la mire apparaît clairement, sélectionnez "Non".

- **Oui**: Il est possible que votre téléviseur soit défectueux. Communiquez avec le centre d'appel Samsung en composant le 1-800 SAMSUNG.
- **Non**: Il est possible qu'un appareil externe soit défectueux. Veuillez vérifier les connexions. Si le problème persiste, consultez le guide d'utilisation de l'appareil externe.



Essai de son

Si vous croyez qu'il y a un problème de son, effectuez un essai de son. Pour vérifier le son, vous pouvez faire jouer dans le téléviseur une mélodie préenregistrée.

1. Appuyez sur la touche  durant plus de 5 secondes.
 - > Le message "Test d'autodiagnostic" s'affiche.
2. Appuyez sur la touche ▲ ou ▼ pour sélectionner "Test de son", puis sur **ENTER** .
3. Appuyez sur la touche ◀ ou ▶ pour sélectionner "Oui" ou "Non".
 - > Si au cours de l'essai de son, vous n'entendez du son que dans un seul haut-parleur ou que vous n'entendez aucun bruit dans les deux haut-parleurs, sélectionnez "Oui".
 - > Si vous entendez un son normal dans les deux haut-parleurs, sélectionnez "Non".

- **Oui**: Il est possible que votre téléviseur soit défectueux. Communiquez avec le centre d'appel Samsung en composant le 1-800 SAMSUNG.
- **Non**: Il est possible qu'un appareil externe soit défectueux. Veuillez vérifier les connexions. Si le problème persiste, consultez le guide d'utilisation de l'appareil externe.

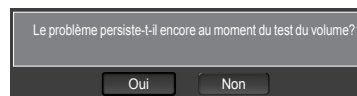
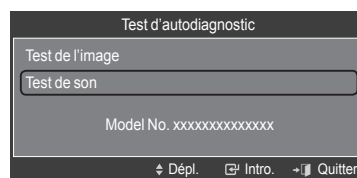
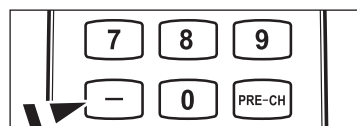

- > Si les haut-parleurs du téléviseur n'émettent aucun son, assurez-vous que "Sélect. le haut-parleur" est réglé sur "Haut-parleur TV" dans le menu Son avant de procéder à l'essai.
- > Vous entendrez la mélodie durant l'essai même si le mode "Sélect. le haut-parleur" est réglé sur "Haut-p. externe" ou si vous avez appuyé sur la touche **MUTE** pour couper le son.
- > Si vous avez branché un casque d'écoute, la mélodie d'essai jouera dans ce dernier.

Utilisation de la fonction WISELINK Pro





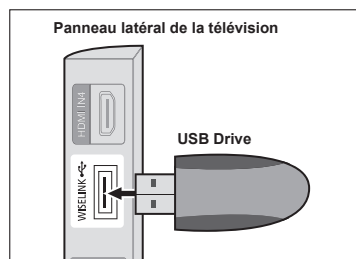

Branchement d'un dispositif USB

Il est possible d'écouter des fichiers musicaux et de visualiser des films et des photos sur un appareil USB Mass Storage Class (MSC).



1. Appuyer sur la touche **POWER** de la télécommande ou sur le panneau avant.
 - > Le téléviseur est sous tension.
2. Brancher un dispositif USB contenant des fichiers JPEG, MP3 et/ou Movie à la prise WISELINK (prise USB) sur le côté du téléviseur.
 - > Si on passe en mode WISELINK Pro et qu'aucun dispositif USB n'est branché, le message "Auc. app. branché. Vérifier branchement." s'affichera. Le cas échéant, connecter le dispositif USB, quitter l'écran en appuyant sur la touche **W.LINK** de la télécommande et entrer dans l'écran WISELINK Pro de nouveau.
 - > MTP (Media transfer protocol) n'est pas pris en charge.
 - > Le système de fichiers ne prend en charge que FAT16/32 (Le système de fichier NTFS n'est pas pris en charge).
 - > Certains types d'appareils photos numériques USB et appareils audio peuvent ne pas être compatibles avec ce téléviseur.
 - > WISELINK Pro est compatible uniquement avec le dispositif à mémoire de grande capacité (MSC) USB. Le MSC est un dispositif de transport de gros volumes de données à mémoire de grande capacité. Parmi les MSC, mentionnons les clés USB et les lecteurs de carte Flash (USB HDD et HUB ne sont pas pris en charge).
 - > Brancher directement au port USB du téléviseur. Il peut y avoir un problème de compatibilité USB si on utilise une connexion par câble séparée.
 - > Avant de brancher le dispositif au téléviseur, sauvegarder les fichiers pour éviter tout dommage ou perte de données. SAMSUNG décline toute responsabilité pour toute perte de données ou tout fichier endommagé.
 - > Ne pas débrancher l'appareil USB pendant qu'il est en mode de chargement.
 - > La MSC prend en charge les fichiers MP3 et JPEG, tandis qu'un dispositif PTP ne prend en charge que les fichiers JPEG.
 - > Le format de fichier séquentiel jpeg est pris en charge.
 - > Les fichiers de photos et de son doivent porter des noms en anglais, français ou espagnol. Dans le cas contraire, il est impossible de les lire. Remplacer les noms des fichiers par des noms en anglais, français ou espagnol si nécessaire.
 - > Plus la résolution de l'image est élevée, plus son affichage à l'écran prend de temps.
 - > La résolution JPEG maximale prise en charge est de 15360X8640 pixels.
 - > Le message "Format fichier non compatible." s'affiche pour les fichiers non pris en charge ou corrompus.
 - > Si le nombre de fichiers photos est supérieur à 4000 (ou si le nombre de fichiers musicaux est supérieur à 3000), tous les fichiers au-delà de cette limite ne sont pas affichés dans la liste de photos (ou la liste de fichiers musicaux).
 - > Les fichiers MP3 avec gestion numérique des droits téléchargés à partir d'un site non gratuit ne peuvent être lus. La gestion numérique des droits (GND) est une technologie qui prend en charge la création d'un contenu, la diffusion et la gestion de ce contenu d'une façon intégrée dans son ensemble, incluant la protection des droits et intérêts du fournisseur de contenu, la prévention de la copie illégale du contenu ainsi que la gestion de la facturation et des ententes.



Utilisation de la touche de la télécommande dans le menu WISELINK Pro

Touche	Actions
Touche circulaire ▲/▼/◀/▶	Déplacer le curseur et choisir un élément.
ENTER 	Choisir l'élément sélectionné. Pendant la lecture d'un diaporama, d'un film ou fichier musical : - Si vous appuyez sur la touche ENTER  pendant l'écoute, celle-ci se met en mode pause. - Si vous appuyez sur la touche ENTER  pendant la pause, l'écoute reprend.
	Lancer ou interrompre la lecture d'un diaporama ou d'un fichier musical.
RETURN	Retourner au menu précédent.
TOOLS	Activer diverses fonctions à partir des menus Photo et Musique.
	Arrêter le diaporama en cours ou le fichier musical.
	Aller directement au groupe précédent / Aller directement au groupe suivant.
INFO	Afficher l'information sur le fichier.
W.LINK	Quitter le mode WISELINK Pro.
CH  PRE.CH / FAV.CH / CH.LIST	Quitter le mode WISELINK Pro et revenir au mode TV.
EXIT	Arrêter la fonction en cours et revenir au menu principal de WISELINK Pro.
SOURCE	Quittez le mode WISELINK Pro et affichez la liste des sources.

Utilisation du menu WISELINK Pro

- Appuyer sur la touche **MENU**. Appuyer sur la touche ▲ ou ▼ pour sélectionner "Application", puis sur **ENTER** .
- Appuyer sur la touche ▲ ou ▼ pour sélectionner WISELINK Pro, puis sur **ENTER** .
➤ Le menu "WISELINK Pro" s'affiche.



ou

- Appuyer sur la touche **W.LINK** de la télécommande pour afficher le menu WISELINK Pro.

ou

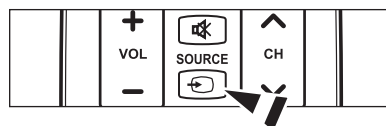
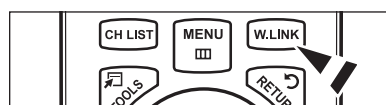
- Appuyer sur la touche **SOURCE** de la télécommande à plusieurs reprises pour sélectionner "USB", puis sur **ENTER** .







- Appuyer sur la touche rouge, suivie de la touche ▲ ou ▼ pour sélectionner le dispositif à mémoire USB correspondant (c.-à-d. en cas de connexion par l'entremise d'un concentrateur). Appuyer sur la touche **ENTER** .
➤ Cette fonction varie en fonction du dispositif de mémoire USB branché au téléviseur.
➤ Le nom du dispositif USB sélectionné s'affiche au bas de l'écran.
- Appuyer sur la touche ◀ ou ▶ pour sélectionner une icône (Photo, Music, Movie, Setup), puis sur **ENTER** .
➤ Pour quitter le mode "WISELINK Pro", appuyer sur la touche **W.LINK** de la télécommande.

Utilisation de la liste de photos

Ce menu contient les fichiers de photos enregistrés sur le dispositif de mémoire USB.

Liste de photos

1. Appuyer sur la touche **W.LINK** de la télécommande pour afficher le menu "WISELINK Pro".
2. Appuyer sur la touche ◀ ou ▶ pour sélectionner "Photo", puis sur **ENTER** .
 - Les fichiers de photos sont affichés.
 - Ce menu ne présente que les fichiers dont l'extension est jpg. Les fichiers d'autres formats, comme bmp ou tiff, ne seront pas affichés.
 - Appuyer sur la touche  (Lecture) / **ENTER**  pour lancer le diaporama.
 - Pour aller au groupe précédent ou suivant, appuyer sur la touche  (REW) ou  (FF).
 - Le passage à une autre photo peut nécessiter quelques secondes. À cette étape, l'icône de chargement s'affiche à l'écran.
 - Si la photo est affichée en plein écran, il est possible d'effectuer un zoom avant et arrière ou de faire tourner la photo à l'écran. Il peut s'écouler quelques secondes pour charger les fichiers photo sous forme d'images miniatures.

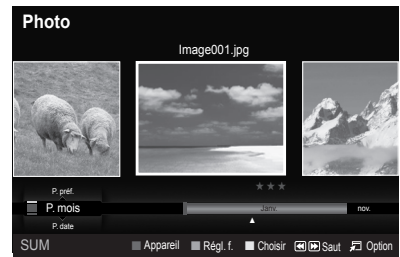
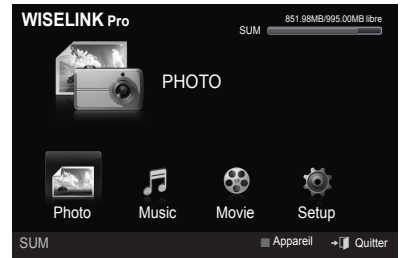

Affichage à l'écran

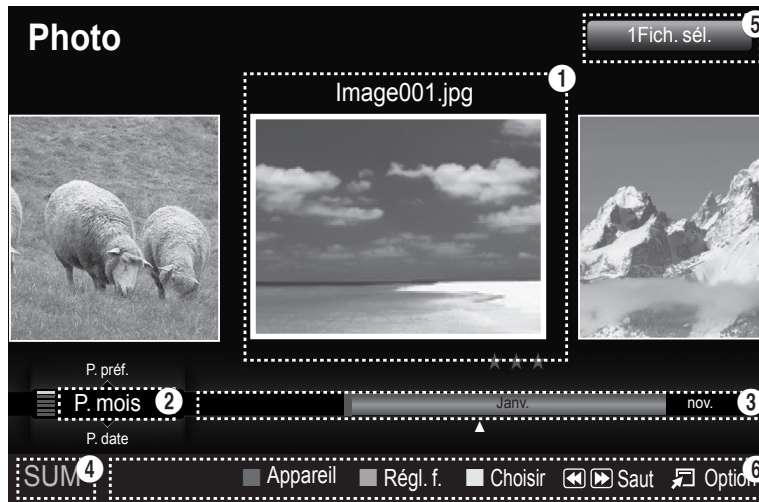

❶ Photo présentement choisie

Affiche la photo présentement choisie.

❷ Unité de tri actuelle

Appuyer sur la touche ▲ ou ▼ pour changer l'unité de tri des photos.

("P. mois", "P. date", "Couleur", "P. comp.", "Dossier", "P. préf.")

L'article sélectionné comme unité de tri est mis en surbrillance dans la fenêtre d'information sur la photo.

❸ Visualiser les groupes

Affiche les groupes de tri. Le groupe de tri comprenant la photo actuellement sélectionnée est mis en surbrillance.

❹ Appareil courant

Affiche le nom de l'appareil présentement choisi. Appuyer sur la touche rouge pour sélectionner un appareil.

❺ Information sur la sélection d'éléments

Affiche le nombre de photos sélectionnées en appuyant sur la touche jaune.

❻ Éléments d'aide

- **Touche (Appareil) rouge**: Sélectionne un appareil branché.
- **Touche (Régl. f.) verte**: modifie les réglages favoris pour la photo choisie. Appuyer à plusieurs reprises sur cette touche jusqu'à ce que la valeur voulue s'affiche. (Consulter la page 81)
- **Touche (Choisir) jaune**: sélectionne des photos à partir de la liste de photos. Un symbole ✓ est placé à gauche des photos sélectionnées.
- **Touche (Saut) ◀▶**: Permet de passer au groupe de tri précédent ou suivant.
- **Touche (Option) TOOLS**: Affiche les menus "Diaporama", "Lire groupe cour.", "Rotation", "Supprimer", "Mod. info groupe" (dans le groupe "Couleur" ou "Composition"), "Information" ou "Supp. sécurité".

Liste de photos triées

Il est possible de trier les photos dans la liste de photos en suivant un ordre particulier.

1. Appuyer sur la touche **W.LINK** de la télécommande pour afficher le menu "WISELINK Pro".
2. Appuyer sur la touche ◀ ou ▶ pour sélectionner "Photo", puis sur **ENTER** ⏏.
- Les fichiers de photos sont affichés.
3. Appuyer sur la touche ▲ ou ▼ pour sélectionner une norme de tri. ("P. mois", "P. date", "Couleur", "P. comp.", "Dossier", "P. préf.")
- Les photos sont triées en fonction de l'unité de tri nouvellement sélectionnée.
4. Appuyer sur la touche **ENTER** ⏏ pour lancer le diaporama dans l'ordre choisi par l'utilisateur.
- Wiselink identifie la "Couleur" et la "Composition" des images et les regroupe en conséquence en analysant les images sur le dispositif USB.
- L'information sur la "Composition" et la "Couleur" extraite d'un fichier photo peut être différente de celle de l'utilisateur.
- L'information sur la photo est fixée automatiquement. Il est possible de modifier les paramètres "Couleur", "Composition" et "Favori".
- Les photos pour lesquelles l'information ne peut pas être affichée sont désignées comme étant "Non classés".
- PTP ne prend pas en charge le mode de tri par dossier.

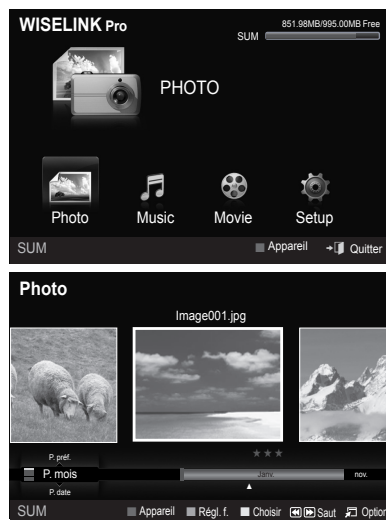

P. mois

Vous pouvez trier et afficher les photos par mois.

- Permet de classer et afficher les photos par mois dans le fichier. Le tri s'effectue uniquement par mois (de janvier à décembre), indépendamment de l'année.
1. Choisir "P. mois" dans les critères de classement dans la liste de photos.
 2. Appuyer sur la touche ◀ ou ▶ pour sélectionner à partir de la sous-liste des photos regroupées par mois.
 - Pour passer au groupe du mois précédent ou suivant, appuyer sur la touche ◀◀ (REW) ou ▶▶ (FF).
 3. Appuyer sur la touche **TOOLS**. Appuyer sur la touche ▲ ou ▼ pour sélectionner "Lire groupe cour."
 4. Appuyer sur la touche **ENTER** Ⓜ pour lire le groupe de fichiers photos sélectionnés dans la sous-liste.

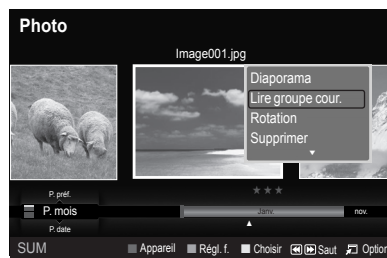

P. date

Vous pouvez trier et afficher les photos par période.

- Les photos sont classées et affichées par date. Elles sont classées par mois et par année à partir de la photo la plus récente.
1. Choisir "P. date" dans les critères de classement dans la liste de photos.
 2. Appuyez sur la touche ◀ ou ▶ pour sélectionner à partir de la sous-liste des photos regroupées par période.
 - Pour passer au groupe de périodes précédent ou suivant, appuyez sur la touche ◀◀ (REW) ou ▶▶ (FF).
 3. Appuyer sur la touche **TOOLS**. Appuyer sur la touche ▲ ou ▼ pour sélectionner "Lire groupe cour."
 4. Appuyer sur la touche **ENTER** Ⓜ pour lire le groupe de fichiers photos sélectionnés dans la sous-liste.



Couleur

Vous pouvez trier et afficher les photos par couleur.

- Il est possible de modifier l'information sur la couleur d'une photo.
1. Choisir "Couleur" dans les critères de classement dans la liste de photos.
 2. Appuyer sur la touche ◀ ou ▶ pour sélectionner à partir de la sous-liste des photos regroupées par couleur.
 - Pour passer au groupe de couleurs précédent ou suivant, appuyez sur la touche ◀◀ (REW) ou ▶▶ (FF).
 3. Appuyer sur la touche **TOOLS**. Appuyer sur la touche ▲ ou ▼ pour sélectionner "Lire groupe cour."
 4. Appuyer sur la touche **ENTER** Ⓜ pour lire le groupe de fichiers photos sélectionnés dans la sous-liste.

Modification de l'information relative à la couleur d'une photo sélectionnée.

- Vous pouvez modifier l'information relative à la couleur d'un fichier (ou de plusieurs fichiers) de photos pour la transférer d'un groupe de couleurs à un autre.
 - Cela ne modifie pas la couleur réelle de la photo.
1. Sélectionner "Couleur" comme unité de tri pour la liste de photos, puis sur la touche ◀ ou ▶ pour sélectionner une photo.
 - **Modification d'information relative à plusieurs photos**
Appuyer sur la touche ◀ ou ▶ pour sélectionner la photo désirée dans la liste de photos. Puis appuyer sur la touche jaune.
Répéter l'étape précédente pour sélectionner plusieurs photos.
Le symbole ✓ apparaît à gauche de la photo sélectionnée.
 2. Appuyer sur la touche **TOOLS**.
 3. Appuyer sur la touche ▲ ou ▼ pour sélectionner "Mod. info groupe". Appuyer sur la touche **ENTER** Ⓜ.
 4. Appuyez sur la touche ◀ ou ▶ pour sélectionner l'option de couleur souhaitée, puis sur **ENTER** Ⓜ.
 - L'information de groupe du fichier courant est mise à jour et les photos sont déplacées dans le nouveau groupe de couleur.
 - Option "Couleur" : Rouge, Jaune, Vert, Bleu, Magenta, Noir, Gris, Non classés.

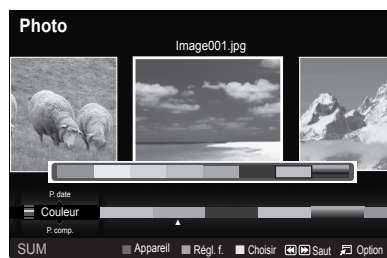
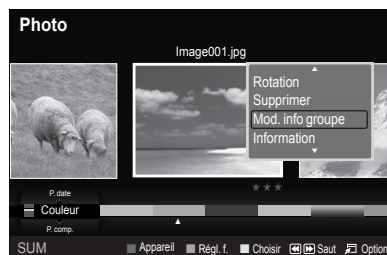
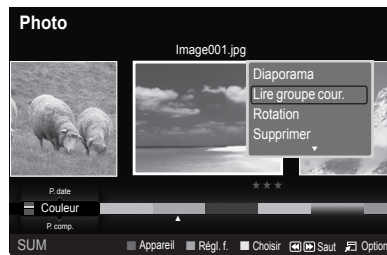

P. comp.







Vous pouvez trier et afficher les photos par composition.

➤ Il est possible de modifier l'information sur la composition d'une photo.

1. Choisir "P. comp." dans les critères de classement dans la liste de photos.
2. Appuyer sur la touche ◀ ou ▶ pour sélectionner à partir de la sous-liste des photos regroupées par composition.
 - Pour passer au groupe de composition précédent ou suivant, appuyez sur la touche ◀◀ (REW) ou ▶▶ (FF).
3. Appuyer sur la touche **TOOLS**. Appuyer sur la touche ▲ ou ▼ pour sélectionner "Lire groupe cour."
4. Appuyer sur la touche **ENTER**  pour lire le groupe de fichiers photos sélectionnés dans la sous-liste.

Modification de l'information relative à la composition d'une photo sélectionnée.

➤ Vous pouvez modifier l'information relative à la composition d'un fichier (ou de plusieurs fichiers) de photos pour la transférer d'un groupe de compositions à un autre.

1. Sélectionner "P. comp." comme norme de tri pour la liste de photos, puis appuyer sur la touche ◀ ou ▶ pour sélectionner une photo.
 - **Modification d'information relative à plusieurs photos**
Appuyer sur la touche ◀ ou ▶ pour sélectionner la photo désirée dans la liste de photos. Puis appuyer sur la touche jaune.
Répéter l'étape précédente pour sélectionner plusieurs photos.
Le symbole ✓ apparaît à gauche de la photo sélectionnée.
2. Appuyer sur la touche **TOOLS**.
3. Appuyer sur la touche ▲ ou ▼ pour sélectionner "Mod. info groupe"
Appuyer sur la touche **ENTER** .
4. Appuyez sur la touche ◀ ou ▶ pour sélectionner l'option de composition, puis sur **ENTER** 
 - L'information de groupe du fichier courant est mise à jour et les photos sont déplacées dans le nouveau groupe de composition.
 - Option "P. comp." :  (horizontal),  (vertical),  (objet),  (perspective),  (motif), Non classés

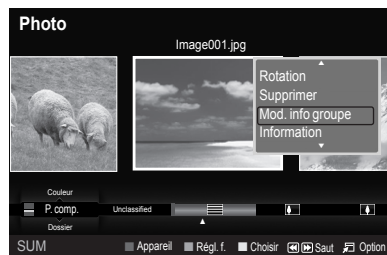
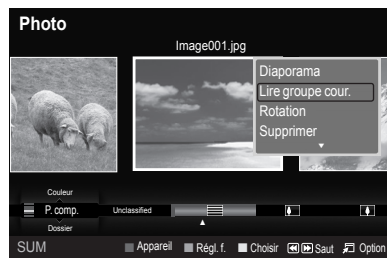

Dossier

Vous pouvez trier et afficher les photos par dossier.

➤ S'il y a beaucoup de dossiers dans le dispositif USB, les fichiers photos sont affichés dans l'ordre dans chacun des dossiers. Le fichier photos dans le dossier source est affiché en premier et les autres dans l'ordre alphabétique par nom.

1. Choisir "Dossier" dans les critères de classement dans la liste de photos.
2. Appuyer sur la touche ◀ ou ▶ pour sélectionner à partir de la sous-liste des photos regroupées par dossier.
 - Pour passer au groupe de dossiers précédent ou suivant, appuyez sur la touche ◀◀ (REW) ou ▶▶ (FF).
3. Appuyer sur la touche **TOOLS**. Appuyer sur la touche ▲ ou ▼ pour sélectionner "Lire groupe cour."
4. Appuyer sur la touche **ENTER**  pour lire le groupe de fichiers photos sélectionnés dans la sous-liste.

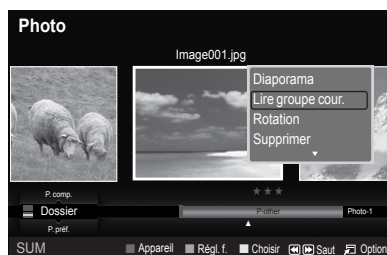

P. préf.

Vous pouvez trier et afficher les photos par préférence. (Favori)

- Il est possible de modifier l'information sur les préférences d'une photo.
1. Choisir "P. préf." dans les critères de classement dans la liste de photos.
 2. Appuyez sur la touche ◀ ou ▶ pour sélectionner à partir de la sous-liste des photos regroupées par préférence.
 - Pour passer au groupe de préférences précédent ou suivant, appuyez sur la touche ◀◀ (REW) ou ▶▶ (FF).
 3. Appuyer sur la touche **TOOLS**. Appuyer sur la touche ▲ ou ▼ pour sélectionner "Lire groupe cour."
 4. Appuyer sur la touche **ENTER** Ⓜ pour lire le groupe de fichiers photos sélectionnés dans la sous-liste.

Modification des réglages favoris

- Vous pouvez modifier l'information relative à la préférence d'un fichier (ou de plusieurs fichiers) de photos pour la transférer d'un groupe de préférences à un autre.
1. Appuyer sur la touche ◀ ou ▶ pour sélectionner la photo désirée dans la liste de photos.
 2. Appuyer plusieurs fois sur la touche verte jusqu'à ce que le réglage désiré s'affiche.
 - La modification du réglage des favoris est terminée.
 - Option "Favori" : ☆☆☆, ☆☆☆, ☆☆☆, ☆☆☆
 - L'utilisateur peut choisir le nombre d'étoiles (jusqu'à 3) selon sa préférence.
 - Les étoiles servent seulement à la formation des groupes. Par exemple, le réglage trois étoiles n'a aucune priorité sur le réglage une étoile.



Faire pivoter le fichier photo

1. Appuyer sur la touche ◀ ou ▶ pour sélectionner la photo désirée dans la liste de photos.
2. Appuyer sur la touche **TOOLS**.
3. Appuyer sur la touche ▲ ou ▼ pour sélectionner "Rotation", puis sur **ENTER** Ⓜ. Appuyer à plusieurs reprises sur la touche ◀ ou ▶ pour faire tourner la photo à la position voulue.
 - Chaque fois que l'on appuie sur la touche ◀, la photo tourne de 270°, 180°, 90° et 0°.
 - Chaque fois que l'on appuie sur la touche ▶, la photo tourne de 270°, 180°, 90° et 0°.
 - L'icône d'information relative à la fonction de rotation s'affiche.

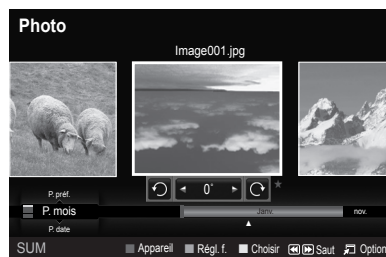
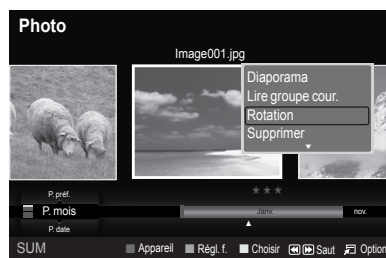
Icon	Affichage en cours	Fonction
0°	Rotation (0°)	Fait tourner une photo vers sa position initiale.
90°	Rotation (90°)	Fait tourner la photo de 90 degrés
180°	Rotation (180°)	Fait tourner la photo de 180 degrés
270°	Rotation (270°)	Fait tourner la photo de 270 degrés



Suppression d'un fichier photo

1. Appuyer sur la touche ◀ ou ▶ pour sélectionner la photo désirée dans la liste de photos.
2. Appuyer sur la touche **TOOLS**.
3. Appuyer sur la touche ▲ ou ▼ pour sélectionner "Supprimer", puis sur **ENTER** 
> Le message : "Effacer le fichier?" s'affiche.
4. Appuyer sur la touche ◀ ou ▶ pour sélectionner "OK", puis sur **ENTER** 
> La photo est supprimée.
> Lorsqu'un fichier en mémoire morte est supprimé, le message : "Fich. lect. seule. Supprimer fichiers?" s'affiche.
> Si l'on sélectionne "Effacer", la suppression est annulée.
5. Pour quitter le mode "WISELINK Pro", appuyer sur la touche **W.LINK** de la télécommande.
> Il est impossible de supprimer les fichiers photos d'un appareil photo numérique PTP branché.
> Lorsqu'on s'apprête à supprimer des fichiers, il ne faut pas débrancher le dispositif de mémoire USB.
> Il est impossible de récupérer un fichier photo supprimé.

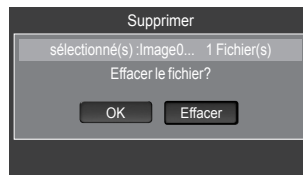

Deleting Multiple Photos

1. Appuyer sur la touche ◀ ou ▶ pour sélectionner la photo désirée dans la liste de photos. Puis appuyer sur la touche jaune.
> Répéter l'étape précédente pour sélectionner plusieurs photos.
> Le symbole ✓ apparaît à gauche de la photo sélectionnée.
2. Appuyer sur la touche **TOOLS**.
3. Appuyer sur la touche ▲ ou ▼ pour sélectionner "Effacer fichier sél.", puis sur **ENTER** 
> Le message : "Suppr. fich. sél.?" s'affiche.
4. Appuyer sur la touche ◀ ou ▶ pour sélectionner "OK", puis sur **ENTER** 
> Les photos sélectionnées sont supprimées.
> Si l'on sélectionne "Effacer", la suppression est annulée.
5. Pour quitter le mode "WISELINK Pro", appuyer sur la touche **W.LINK** de la télécommande.
> Il est impossible de retirer les fichiers en mémoire morte des fichiers sélectionnés.
> Il est impossible de récupérer un fichier photo supprimé.

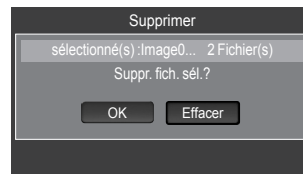

Visualisation de l'information photo

L'information sur le fichier photo, y compris l'ordre des fichiers dans le répertoire courant, le nom, la taille, la résolution, la date de modification et le chemin, est affichée.

1. Appuyer sur la touche ◀ ou ▶ pour sélectionner la photo désirée dans la liste de photos.
2. Appuyer sur la touche **TOOLS**.
3. Appuyer sur la touche ▲ ou ▼ pour sélectionner "Information", puis sur **ENTER** 
> L'information de la photo sélectionnée s'affiche.

-  Appuyer sur la touche **INFO** pour voir l'information.

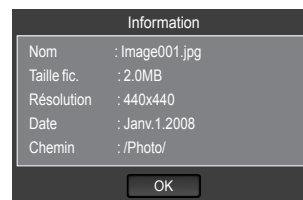
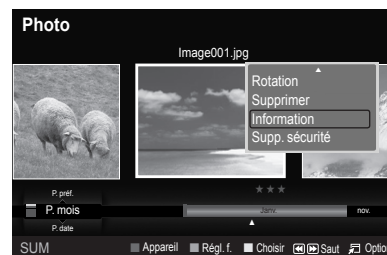

Visualisation d'une photo ou d'un diaporama

Visualiser un diaporama

- Appuyer sur la touche **W.LINK** de la télécommande pour afficher le menu "WISELINK Pro".
- Appuyer sur la touche ◀ ou ▶ pour passer à "Photo", puis sur **ENTER** .
 - Les fichiers photos sont affichés.
- Appuyer sur la touche ◀ ou ▶ pour sélectionner la photo désirée dans la liste de photos.
- Appuyer sur la touche **ENTER** .
- Appuyer sur la touche ▲ ou ▼ pour passer à "Diaporama", puis sur **ENTER** .
 - Tous les fichiers photo contenus dans la liste de photos seront utilisés pour le diaporama.
 - Durant le diaporama, les fichiers sont présentés en ordre à partir du fichier affiché.
 - Les photos du diaporama sont affichées dans l'ordre donnée par la liste de photos.
 - La lecture automatique des fichiers musicaux au cours du diaporama est possible si "Musique de fond" est réglé à "On". (Voir la page 85.)

Quand une liste de photos est affichée, appuyez sur la touche (Lecture)/**ENTER** de la télécommande pour lancer le diaporama.

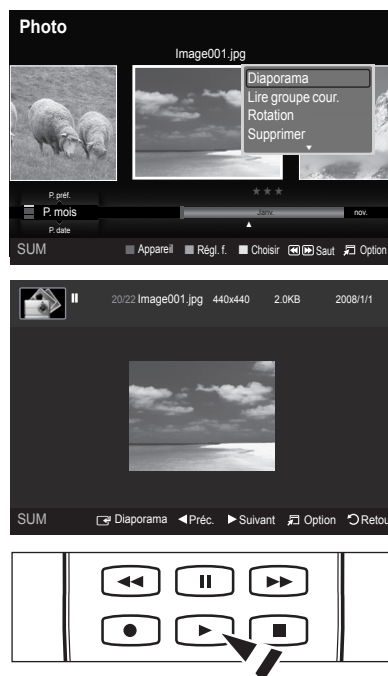

Pour présenter un diaporama contenant seulement les fichiers sélectionnés

- Appuyer sur la touche ◀ ou ▶ pour sélectionner la photo désirée dans la liste de photos. Puis appuyer sur la touche jaune. Répéter l'étape précédente pour sélectionner plusieurs photos.
 - Le symbole ✓ apparaît à gauche de la photo sélectionnée.
 - Si un seul fichier est sélectionné, le diaporama ne fonctionnera pas.
- Appuyer sur la touche (Lecture) / **ENTER** .
 - Les fichiers sélectionnés seront utilisés pour le diaporama.

Lecture groupe cour.

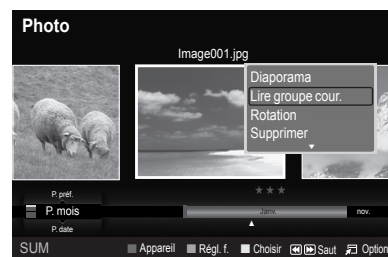

- Appuyer sur la touche ▲ ou ▼ pour sélectionner une norme de tri. ("P. mois", "P. date", "Couleur", "Composition", "Dossier", "P. préf.")
- Appuyer sur la touche ◀ ou ▶ pour sélectionner la photo désirée dans la liste de photos.
 - Pour aller au groupe précédent ou suivant, appuyer sur la touche (REW) ou (FF).
- Appuyer sur la touche **TOOLS**.
- Appuyer sur la touche ▲ ou ▼ pour sélectionner "Lire groupe cour.", puis sur **ENTER** . Seules les photos dans le groupe de tri, y compris les fichiers sélectionnés, seront utilisés dans le diaporama.
- Pour quitter le mode "WISELINK Pro", appuyer sur la touche **W.LINK** de la télécommande.



Icône d'information sur les fonctions du diaporama (affichée dans l'angle supérieur gauche de l'écran)

Icon	Affichage en cours	Fonction
	Diaporama	Diaporama en cours.
	Pause	Pour interrompre le diaporama, il suffit d'appuyer sur la touche (Pause)/ ENTER de la télécommande durant le diaporama. Pour poursuivre le diaporama, appuyer à nouveau sur la touche (Lecture)/ ENTER de la télécommande.

Visionnement d'une photo

1. Appuyer sur la touche **W.LINK** de la télécommande pour afficher le menu "WISELINK Pro".
2. Appuyer sur la touche ◀ ou ▶ pour passer à "Photo", puis sur **ENTER** .
 - Les fichiers de photos sont affichés.
3. Appuyer sur la touche ◀ ou ▶ pour sélectionner la photo désirée dans la liste de photos. Puis appuyer sur la touche jaune pour ne sélectionner qu'un fichier.
4. Appuyer sur **ENTER**  sur une icône de photo.
 - La photo présentement sélectionnée est affichée en plein écran.

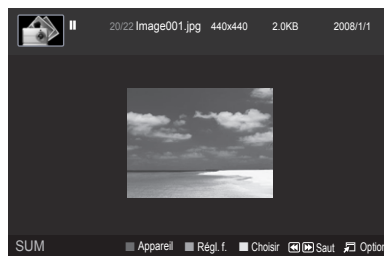

Utilisation du menu d'options durant un diaporama (ou pendant le visionnement d'une photo)

1. Pendant un diaporama (ou le visionnement d'une photo), appuyer sur la touche **TOOLS** pour régler une option.
2. Appuyer sur la touche ▲ ou ▼ pour sélectionner l'option désirée. Puis appuyer sur la touche **ENTER** .

Lancer ou arrêter un diaporama

Il est possible de lancer ou d'arrêter un diaporama.

Appuyer sur la touche ▲ ou ▼ pour sélectionner "Démarrer le diaporama" (ou "Arrêter le diaporama"), puis sur **ENTER** .



Rotation

Il est possible de faire tourner les images en mode Plein écran.

Appuyer sur la touche ▲ ou ▼ pour sélectionner "Rotation", puis sur **ENTER** . Appuyer à plusieurs reprises sur la touche ◀ ou ▶ pour faire tourner la photo à la position voulue.

- Chaque fois que l'on appuie sur la touche ◀, la photo tourne de 270°, 180°, 90° et 0°.
- Chaque fois que l'on appuie sur la touche ▶, la photo tourne de 270°, 180°, 90° et 0°.
- Si l'option "Rotation" est sélectionnée, la fonction "Zoom" est désactivée.
- Le fichier en rotation n'est pas sauvegardé.
- L'icône d'information sur la fonction de rotation est affichée dans l'angle supérieur droit de l'écran.

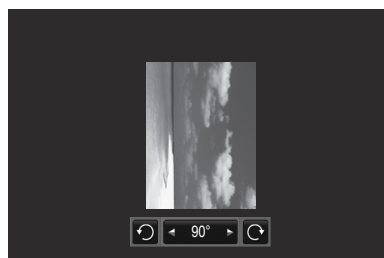

Icon	Affichage en cours	Fonction
0°	Rotation (0°)	Fait tourner une photo vers sa position initiale.
90°	Rotation (90°)	Fait tourner la photo de 90 degrés
180°	Rotation (180°)	Fait tourner la photo de 180 degrés
270°	Rotation (270°)	Fait tourner la photo de 270 degrés

Zoom







Il est possible de zoomer les images en mode Plein écran.

Appuyer sur la touche ▲ ou ▼ pour sélectionner "Zoom", puis sur ENTER .

Appuyer plusieurs fois sur la touche ◀ ou ▶ pour augmenter ou diminuer l'effet du zoom. (x1 → x2 → x4)

Pour déplacer la photo agrandie, appuyer sur ENTER , puis sur les touches ▲/▼/◀/▶.

- Notons que lorsque la photo agrandie est plus petite que la taille d'écran initiale, la fonction de déplacement ne fonctionne pas.
- Le fichier agrandi n'est pas sauvegardé.
- Si l'option "Rotation" est sélectionnée, la fonction "Zoom" est désactivée.
- L'icône d'information sur la fonction Zoom est affichée dans l'angle supérieur droit de l'écran.

Icône	Affichage en cours	Fonction
	Zoom (x 2)	Zoom avant de la photo 2x.
	Zoom (x 4)	Zoom avant de la photo 4x.
	Zoom (x 1)	Rétablit une photo à sa taille initiale.
	Panoramiquer bas	Panoramiquer vers le bas pour voir la partie inférieure d'une photo agrandie à l'aide du zoom.
	Panoramiquer haut	Panoramiquer vers le haut pour voir la partie supérieure d'une photo agrandie à l'aide du zoom.
	Panoramiquer droite	Panoramiquer vers la droite pour voir la partie droite d'une photo agrandie à l'aide du zoom.
	Panoramiquer gauche	Panoramiquer vers la gauche pour voir la partie gauche d'une photo agrandie à l'aide du zoom.

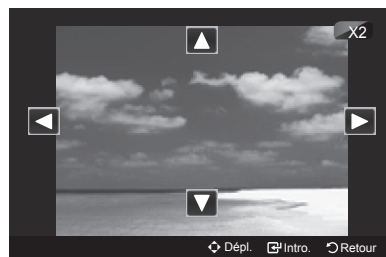
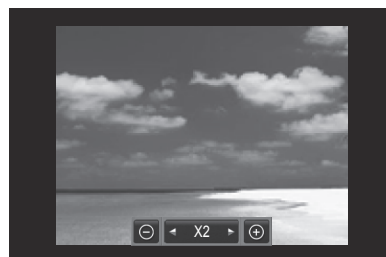

Vitesse du diaporama

Il est possible de choisir la vitesse du diaporama.

Appuyer sur la touche ▲ ou ▼ pour sélectionner "Vitesse du diaporama".

Appuyer sur la touche ◀ ou ▶ pour sélectionner l'option désirée.

(Rapide → Lent → Normal)

- La vitesse du diaporama ne peut être réglée qu'au cours de la présentation.
- Il est possible de modifier la vitesse du diaporama en appuyant sur la touche ◀◀ (REW) ou ▶▶ (FF) pendant la lecture.



Musique de fond

Si la "Musique de fond" est réglée à "On", elle sera lue durant le visionnement des photos une à une ou pendant un diaporama.

Appuyer sur la touche ▲ ou ▼ pour choisir "Musique de fond".

Appuyer sur la touche ◀ ou ▶ pour sélectionner "On" ou "Off".

- Si la "Musique de fond" est réglée à "On", un écran s'affiche immédiatement afin de permettre le choix de la musique.

- **On** : La musique de fonds disponible sera lue si l'option "On" est sélectionnée. Pour utiliser cette fonction, des fichiers musicaux et photos doivent être enregistrés sur le dispositif USB.
- **Off** : La musique de fond n'est pas lue.



Sélection musique de fond

Il est possible de choisir une musique de fond.

Appuyer sur la touche ▲ ou ▼ pour choisir "Sélection musique de fond", puis sur **ENTER** .

- Si la "Musique de fond" est désactivée, même si "Sélection musique de fond" est configurée, la musique de fond ne sera pas lue.
- Les fichiers de musique doivent être chargés et en cours de lecture pour pouvoir modifier le mode BGM.
- Le menu "**Sélection musique de fond**" s'affiche.

Appuyer sur la touche ◀ ou ▶ pour sélectionner le mode de musique de fond désiré. (Lect. al., Fichier sélect., Ambiance)

- **Lect. al.** : Lit les fichiers musicaux dans un ordre aléatoire.
- **Fichier sélect.** : Lit un fichier musical sélectionné.
- **Ambiance** : Lit seulement les fichiers musicaux offrant une ambiance particulière.

- **Choisir le fichier de musique de fond**

Appuyer sur la touche ◀ ou ▶ afin de régler "Mode mus. de fond" à "Fichier sélect."

Appuyer sur la touche ▲ ou ▼ pour sélectionner "Sél. fichier musical", puis sur **ENTER** .

Appuyer sur la touche ▲ ou ▼ pour sélectionner un fichier musical, puis sur la touche jaune.

Le symbole ✓ apparaît à gauche du fichier musical sélectionné.

Répéter l'étape précédente pour sélectionner plusieurs fichiers musicaux.

Appuyer sur la touche **ENTER** .

- **Choisir l'ambiance du fichier musical de la musique de fond**

Appuyer sur la touche ◀ ou ▶ pour régler le "Mode mus. de fond" à "Ambiance". Appuyer sur la touche ▲ ou ▼ pour choisir "Mode mus. de fond". Puis appuyer sur la touche ◀ ou ▶ pour sélectionner l'ambiance désirée. Appuyer sur la touche **ENTER** .

Options du mode de musique de fond : Énergique, Rythmé, Triste, Stimulant, Calme

- WISELINK Pro détermine et analyse l'ambiance de la musique dans les fichiers du dispositif USB et les regroupe en conséquence.

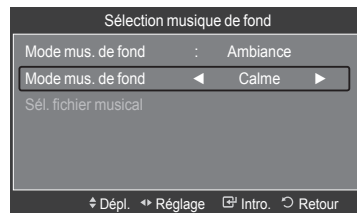
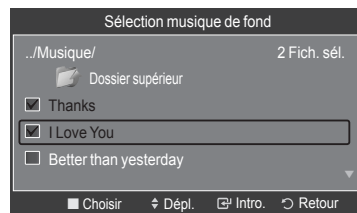
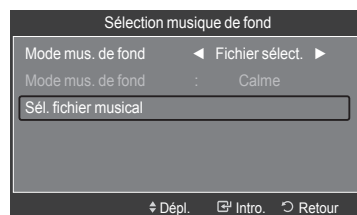
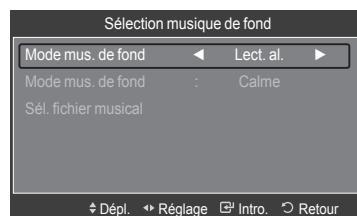
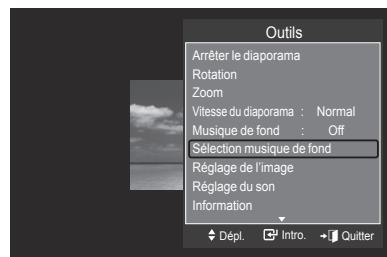

Réglage de l'image

Il est possible de configurer le mode Image. (Consultez la page 100)

Réglage du son

Il est possible de configurer le mode Son. (Consultez la page 100.)

Information

L'information sur le fichier photo, y compris l'ordre des fichiers dans le répertoire courant, le nom, la taille, la résolution, la date de modification et le chemin, est affichée. (Consultez la page 82)

Supp. sécurité

Il est possible de retirer le dispositif du téléviseur de façon sécuritaire.

Appuyer sur la touche ▲ ou ▼ pour sélectionner "Supp. sécurité", puis sur **ENTER** .

Retirer le dispositif USB du téléviseur.

Utilisation de la liste musicale

Ce menu présente les fichiers musicaux qui se trouvent parmi les fichiers sauvegardés sur un dispositif à mémoire USB.

1. Appuyer sur la touche **W.LINK** de la télécommande pour afficher le menu "WISELINK Pro".

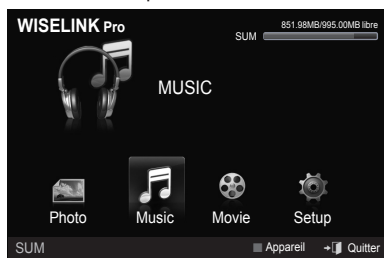

2. Appuyer sur la touche ◀ ou ▶ pour sélectionner "Music", puis sur **ENTER** .
 - Les fichiers musicaux sont affichés.
 - Appuyer sur la touche ▶ (Lecture) / **ENTER** au-dessus de l'icône musicale pour lire le fichier musical.
 - Pour aller au groupe précédent ou suivant, appuyer sur la touche ◀◀ (REW) ou ▶▶ (FF).

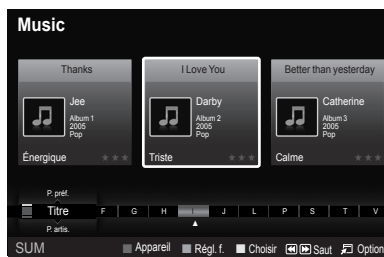

Affichage à l'écran

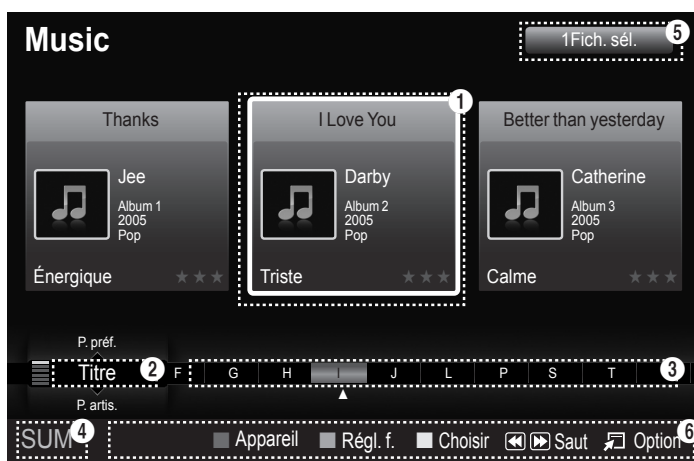

- 1 **Musique actuellement sélectionnée**
Affiche la musique présentement choisie.
- 2 **Norme de tri actuelle**
Appuyer sur la touche ▲ ou ▼ pour changer la norme de tri des fichiers musicaux. ("Titre", "P. artis.", "Ambiance", "Genre", "Dossier", "P. préf.")
- 3 **Visualiser les groupes**
Affiche les groupes de tri. Le groupe de tri comprenant le fichier musical actuellement sélectionné est mis en surbrillance.
- 4 **Appareil courant**
Affiche le nom de l'appareil présentement choisi. Appuyer sur la touche rouge pour sélectionner un appareil.

5 Information sur la sélection d'éléments



Affiche le nombre de fichiers musicaux sélectionnés à l'aide de la touche jaune.

6 Éléments d'aide

- **Touche (Appareil) rouge**: Sélectionne un appareil branché.
- **Touche (Régl. f.) verte**: Modifie les réglages favoris pour la musique choisie. Appuyer à plusieurs reprises sur cette touche jusqu'à ce que la valeur voulue s'affiche. (Consulter la page 90)
- **Touche (Choisir) jaune**: Sélectionne des fichiers musicaux à partir de la liste de fichiers musicaux. Un symbole est placé à gauche des fichiers musicaux sélectionnés.
- **Touche ◀▶ (Saut)**: Permet de passer au groupe de tri précédent ou suivant.
- **Touche (Option) TOOLS**: Affiche les menus "Lire groupe cour.", "Supprimer", "Mod. info groupe" (dans le groupe "Ambiance"), "Information" ou "Supp. sécurité".

Tri de la liste de fichiers musicaux

Il est possible de trier les fichiers musicaux dans la liste selon une norme particulière

1. Appuyer sur la touche **W.LINK** de la télécommande pour afficher le menu "WISELINK Pro".
2. Appuyer sur la touche ◀ ou ▶ pour sélectionner "Music", puis sur **ENTER** .
 - Les fichiers musicaux sont affichés.
3. Appuyer sur la touche ▲ ou ▼ pour sélectionner une norme de tri. ("Titre", "P. artis.", "Ambiance", "Genre", "Dossier", "P. préf.")
 - Les fichiers musicaux sont triés selon la norme de tri nouvellement sélectionnée.
4. Appuyer sur la touche **ENTER**  pour lancer la lecture musicale dans l'ordre choisi par l'utilisateur.
 - L'information musicale est réglée automatiquement et l'information sur les favoris peut être modifiée.
 - Les fichiers musicaux pour lesquels l'information ne peut pas être affichée sont désignés comme étant "Non classés".
 - S'il n'y a pas de titre pour un fichier musical, le nom du fichier est affiché.
 - S'il n'existe aucune information sur le genre, l'artiste, l'album ou l'année, l'élément correspondant affiché est vierge.

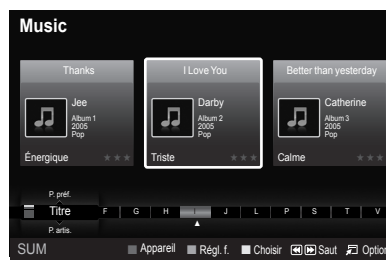
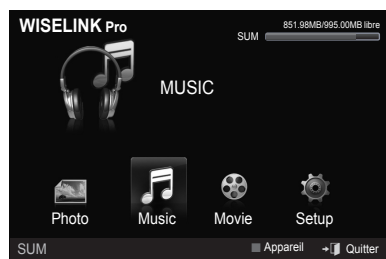

Titre

Vous pouvez trier et faire jouer les fichiers de musique par titre.

- Classe et affiche les fichiers musicaux par ordre alphabétique.
1. Choisir "Titre" dans les critères de classement dans la liste de fichiers musicaux.
 2. Appuyez sur la touche ◀ ou ▶ pour sélectionner à partir de la sous-liste des fichiers de musique par ordre alphabétique.
 - Pour passer au groupe précédent ou suivant, appuyez sur la touche ◀▶ (REW) ou ▶▶ (FF).
 3. Appuyer sur la touche **TOOLS**.
 4. Appuyer sur la touche ▲ ou ▼ pour sélectionner "Lire groupe cour."
 5. Appuyer sur la touche **ENTER**  pour lire le groupe de fichiers musicaux sélectionnés dans la sous-liste.

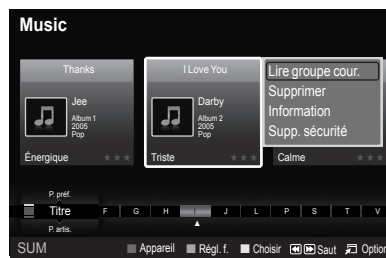

P. artis.

Vous pouvez trier et faire jouer les fichiers de musique par artiste.

- Les fichiers musicaux sont classés par artiste par ordre alphabétique.

 1. Choisir "P. artis." dans les critères de classement dans la liste de fichiers musicaux.
 2. Appuyez sur la touche ◀ ou ▶ pour sélectionner à partir de la sous-liste des fichiers de musique par ordre alphabétique.
 - Pour passer au groupe d'artistes précédent ou suivant, appuyez sur la touche ◀◀ (REW) ou ▶▶ (FF) .
 3. Appuyez sur la touche **TOOLS**.
 4. Appuyez sur la touche ▲ ou ▼ pour sélectionner "Lire groupe cour."
 5. Appuyez sur la touche **ENTER** ⏎ pour lire le groupe de fichiers musicaux sélectionnés dans la sous-liste.

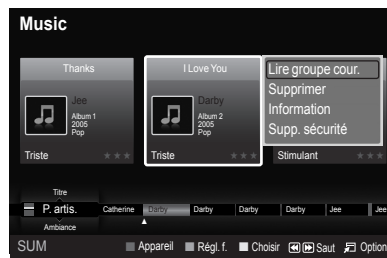

Ambiance

Vous pouvez trier et faire jouer les fichiers de musique par ambiance.

- Il est possible de modifier l'information sur l'ambiance musicale.

 1. Choisir "Ambiance" dans les critères de classement dans la liste de fichiers musicaux.
 2. Appuyez sur la touche ◀ ou ▶ pour sélectionner à partir de la sous-liste des fichiers de musique regroupés par ambiance.
 - Pour passer au groupe d'ambiance précédent ou suivant, appuyez sur la touche ◀◀ (REW) ou ▶▶ (FF) .
 3. Appuyez sur la touche **TOOLS**.
 4. Appuyez sur la touche ▲ ou ▼ pour sélectionner "Lire groupe cour."
 5. Appuyez sur la touche **ENTER** ⏎ pour lire le groupe de fichiers musicaux sélectionnés dans la sous-liste.

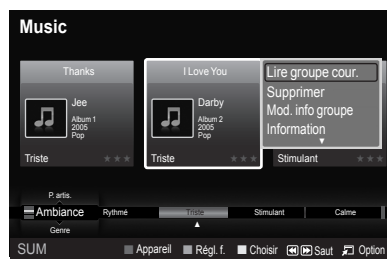

Modification de l'information relative à l'ambiance d'un fichier de musique sélectionné

- Vous pouvez modifier l'information relative à l'ambiance d'un fichier (ou de plusieurs fichiers) de musique pour la transférer d'un groupe d'ambiances à un autre.

 1. Sélectionner "Ambiance" comme norme de tri dans la liste de fichiers musicaux, puis appuyez sur la touche ◀ ou ▶ pour sélectionner un fichier musical.
 - **Modification de l'information relative à plusieurs fichiers de musique**
Appuyez sur la touche ◀ ou ▶ pour choisir la musique dans la liste des fichiers de musique. Puis appuyez sur la touche jaune.
Répétez la procédure ci-dessus pour sélectionner de multiples fichiers de musique.
Le signe ✓ s'affiche à la gauche des fichiers de musique sélectionnés.
 2. Appuyez sur la touche **TOOLS**.
 3. Appuyez sur la touche ▲ ou ▼ pour sélectionner "Mod. info groupe". Appuyez sur la touche **ENTER** ⏎.
 - WISELINK Pro détermine l'ambiance des fichiers musicaux et les regroupe en conséquence en analysant les fichiers musicaux se trouvant sur le dispositif USB.
 - L'information "Ambiance" provenant d'un fichier musical ne correspond pas toujours à l'option Ambiance. Par exemple, un fichier que l'on considère "Énergique" peut provenir de l'option d'ambiance "Stimulant".
 4. Appuyez sur la touche ◀ ou ▶ pour sélectionner l'option d'ambiance souhaitée, puis appuyez sur **ENTER** ⏎.
 - L'information de groupe est mise à jour et les fichiers de musique sont déplacés dans le nouveau groupe d'ambiance.
 - Option "Ambiance" : Énergique, Rythmé, Triste, Stimulant, Calme, Non classés

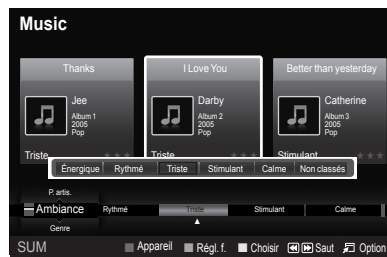
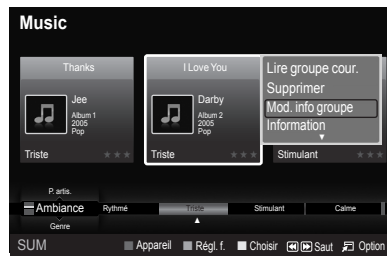

Genre

Vous pouvez trier et faire jouer les fichiers de musique par genre.

1. Choisir "Genre" dans les critères de classement dans la liste de fichiers musicaux.
2. Appuyez sur la touche ◀ ou ▶ pour sélectionner à partir de la sous-liste des fichiers regroupés par genre.
 - Pour passer au groupe de genres précédent ou suivant, appuyez sur la touche ◀◀ (REW) ou ▶▶ (FF) .
3. Appuyer sur la touche **TOOLS**.
4. Appuyer sur la touche ▲ ou ▼ pour sélectionner "Lire groupe cour.".
5. Appuyer sur la touche **ENTER**  pour lire le groupe de fichiers musicaux sélectionnés dans la sous-liste.

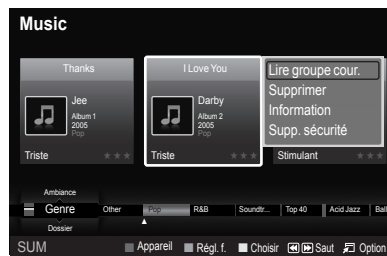

Dossier

Vous pouvez trier et faire jouer les fichiers de musique par dossier.

- S'il y a beaucoup de dossiers dans le dispositif USB, les fichiers sont affichés dans l'ordre dans chacun des dossiers. Le fichier musical dans le dossier source est affiché en premier et les autres dans l'ordre alphabétique par nom.

1. Choisir "Dossier" dans les critères de classement dans la liste de fichiers musicaux.
2. Appuyez sur la touche ◀ ou ▶ pour sélectionner à partir de la sous-liste des fichiers regroupés par dossier.
 - Pour passer au groupe de dossiers précédent ou suivant, appuyez sur la touche ◀◀ (REW) ou ▶▶ (FF) .
3. Appuyer sur la touche **TOOLS**.
4. Appuyer sur la touche ▲ ou ▼ pour sélectionner "Lire groupe cour.".
5. Appuyer sur la touche **ENTER**  pour lire le groupe de fichiers musicaux sélectionnés dans la sous-liste.

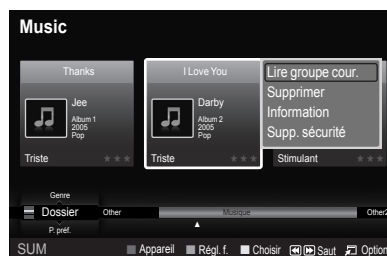

P. préf.

Vous pouvez trier et faire jouer les fichiers de musique par préférence. (Favori)



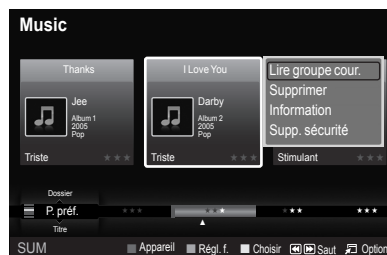

- Il est possible de modifier l'information sur les préférences des fichiers musicaux.

1. Choisir "P. préf." dans les critères de classement dans la liste de fichiers musicaux.
2. Appuyer sur la touche ◀ ou ▶ pour sélectionner à partir de la sous-liste des fichiers de musique regroupés par préférence.
 - Pour passer au groupe de préférences précédent ou suivant, appuyez sur la touche ◀◀ (REW) ou ▶▶ (FF) .
3. Appuyer sur la touche **TOOLS**.
4. Appuyer sur la touche ▲ ou ▼ pour sélectionner "Lire groupe cour.".
5. Appuyer sur la touche **ENTER**  pour lire le groupe de fichiers musicaux sélectionnés dans la sous-liste.





Modification des réglages favoris

- Vous pouvez modifier l'information relative la préférence d'un fichier (ou de plusieurs fichiers) de musique pour les transférer d'un groupe de préférences à un autre.

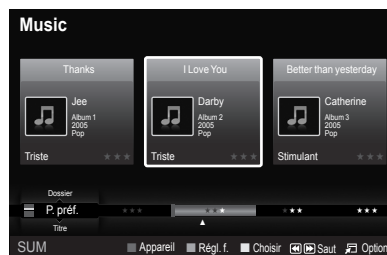
1. Appuyer sur la touche ◀ ou ▶ pour sélectionner le fichier musical désiré dans la liste de fichiers musicaux.
2. Appuyer plusieurs fois sur la touche verte jusqu'à ce que le réglage désiré s'affiche.
 - La modification du réglage des favoris est terminée.
 - Option "Favori" :  ,  ,  , 
 - L'utilisateur peut choisir le nombre d'étoiles (jusqu'à 3) selon sa préférence.
 - Les étoiles servent seulement à la formation des groupes. Par exemple, le réglage trois étoiles n'a aucune priorité sur le réglage une étoile.



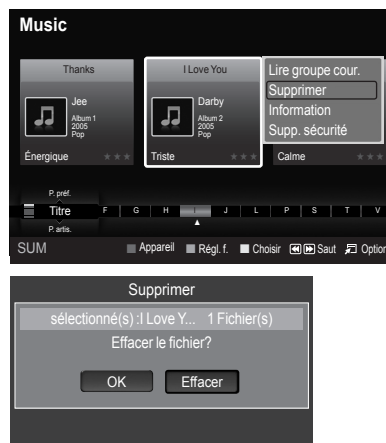

Suppression d'un fichier musical

1. Appuyer sur la touche ◀ ou ▶ pour sélectionner le fichier musical désiré dans la liste de fichiers musicaux.
2. Appuyer sur la touche **TOOLS**.
3. Appuyer sur la touche ▲ ou ▼ pour sélectionner "Supprimer", puis sur **ENTER** 
➢ Le message "Effacer le fichier?" s'affiche.
4. Appuyer sur la touche ◀ ou ▶ pour sélectionner "OK", puis sur **ENTER** 
➢ Le fichier musical est effacé.
➢ Lorsqu'un fichier en mémoire morte est supprimé, le message : "Fich. lect. seule. Supprimer fichiers?" s'affiche.
➢ Si l'on sélectionne "Effacer", la suppression est annulée.
5. Pour quitter le mode "WISELINK Pro", appuyer sur la touche **W.LINK** de la télécommande.
➢ Lorsqu'on s'apprête à supprimer des fichiers, il ne faut pas débrancher le dispositif de mémoire USB.
➢ Il est impossible de récupérer un fichier musical supprimé.



Suppression de plusieurs fichiers musicaux

1. Appuyer sur la touche ◀ ou ▶ pour sélectionner le fichier musical désiré dans la liste de fichiers musicaux. Puis appuyer sur la touche jaune.
➢ Répéter l'étape précédente pour sélectionner plusieurs fichiers musicaux.
➢ Le symbole ✓ apparaît à gauche du fichier musical sélectionné.
2. Appuyer sur la touche **TOOLS**.
3. Appuyer sur la touche ▲ ou ▼ pour sélectionner "Effacer fichier sél.", puis sur **ENTER** 
➢ Le message "Suppr. fich. sél.?" s'affiche.
4. Appuyer sur la touche ◀ ou ▶ pour sélectionner "OK", puis sur **ENTER** 
➢ Les fichiers musicaux sélectionnés sont supprimés.
➢ Si l'on sélectionne "Effacer", la suppression est annulée.
5. Pour quitter le mode "WISELINK Pro", appuyer sur la touche **W.LINK** de la télécommande.
➢ Il est impossible de retirer les fichiers en mémoire morte des fichiers sélectionnés.
➢ Il est impossible de récupérer les fichiers musicaux supprimés.

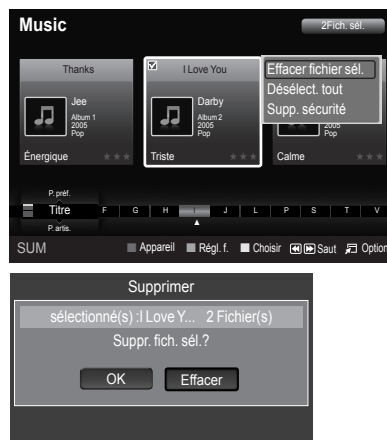

Visualisation de l'information

L'information sur le fichier photo, y compris l'ordre des fichiers dans le répertoire courant, le nom, la taille, la date de modification et le chemin, est affichée.





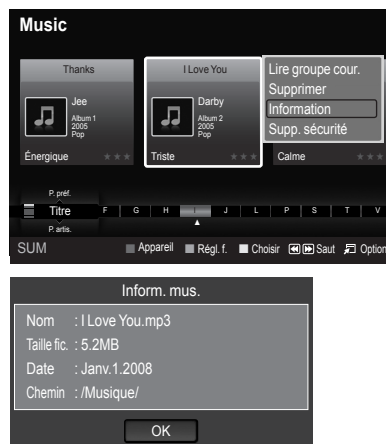



1. Appuyer sur la touche ◀ ou ▶ pour sélectionner le fichier musical désiré dans la liste de fichiers musicaux.
2. Appuyer sur la touche **TOOLS**.
3. Appuyer sur la touche ▲ ou ▼ pour sélectionner "Information", puis sur **ENTER** 
➢ L'information du fichier musical sélectionné s'affiche.

 Appuyer sur la touche **INFO** pour voir l'information.





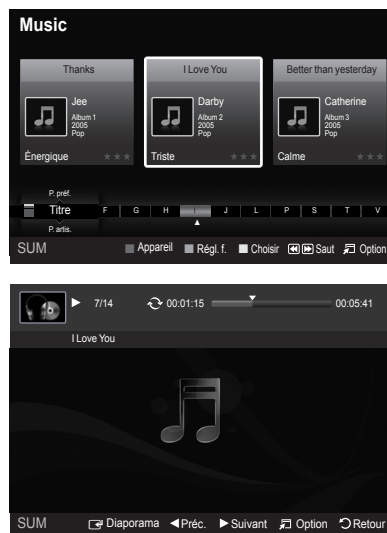

Lecture d'un fichier musical

Lecture d'un fichier musical

1. Appuyer sur la touche **W.LINK** de la télécommande pour afficher le menu "WISELINK Pro".
2. Appuyer sur la touche ◀ ou ▶ pour sélectionner "Music", puis sur **ENTER** .
 - Les fichiers musicaux sont affichés.
3. Appuyer sur la touche ◀ ou ▶ pour sélectionner un fichier musical à lire, puis sur **ENTER** .
 - Ce menu affiche uniquement les fichiers pouvant avoir une extension MP3. Les fichiers comportant d'autres extensions ne sont pas affichés, même s'ils sont mémorisés sur le même dispositif USB.
 - Appuyer sur la touche  (Lecture) / **ENTER**  au-dessus de l'icône musicale pour lire le fichier musical.
 -  (REW) et  (FF) ne fonctionnent pas pendant la lecture.
 - Appuyer sur la touche  (Pause) ou **ENTER**  pendant la lecture d'un fichier musical pour interrompre la lecture. Appuyer sur la touche  (Arrêt) pour quitter le mode Lecture.
 - Le fichier sélectionné est affiché en tête de liste avec la durée de déroulement.
 - Pour régler le volume de la musique, appuyer sur la touche **VOL -** ou **VOL +** de la télécommande. Pour couper le son, appuyer sur la touche **MUTE** de la télécommande.
 - La durée de lecture d'un fichier musical peut s'afficher sous la forme '00:00:00' si ladite durée ne figure pas au début du fichier.
4. Pour quitter le mode "WISELINK Pro", appuyer sur la touche **W.LINK** de la télécommande.



Lecture du groupe musical

1. Appuyer sur la touche **W.LINK** de la télécommande pour afficher le menu "WISELINK Pro".
2. Appuyer sur la touche ◀ ou ▶ pour sélectionner "Music", puis sur **ENTER** .
 - Pour aller au groupe précédent ou suivant, appuyer sur la touche  (REW) ou  (FF).
3. Appuyer sur la touche ◀ ou ▶ pour sélectionner le fichier musical désiré.
4. Appuyer sur la touche **TOOLS**.
5. Appuyer sur la touche ▲ ou ▼ pour sélectionner "Lire groupe cour.", puis sur **ENTER** .
 - Les fichiers musicaux contenus dans le groupe de tri comprenant le fichier sélectionné sont lus.
6. Pour quitter le mode "WISELINK Pro", appuyer sur la touche **W.LINK** de la télécommande.

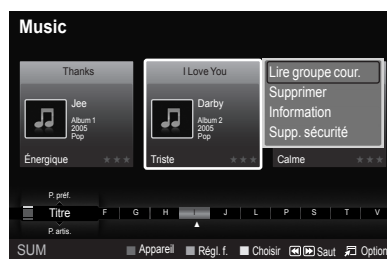

Lecture des fichiers musicaux sélectionnés

- Appuyer sur la touche **W.LINK** de la télécommande pour afficher le menu "WISELINK Pro".
- Appuyer sur la touche ◀ ou ▶ pour sélectionner "Music", puis sur **ENTER** ⏏.
- Appuyer sur la touche ◀ ou ▶ pour sélectionner le fichier musical désiré, puis appuyer sur la touche jaune. Répéter l'étape précédente pour sélectionner plusieurs fichiers musicaux.
 - Le ✓ symbole apparaît à gauche du fichier musical sélectionné.
- Appuyer sur la touche (▶) (Lecture) / **ENTER** ⏏.
 - Seul le fichier sélectionné est lu.
 - Appuyer sur la touche (■) (Arrêt) pendant la lecture pour arrêter la lecture de l'élément courant et revenir à la liste de fichiers musicaux.
- Pour quitter le mode "WISELINK Pro", appuyer sur la touche **W.LINK** de la télécommande.

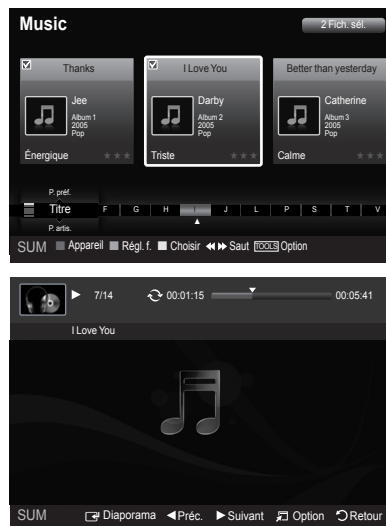

Icône d'information sur la fonction de musique (affichée dans l'angle supérieur gauche de l'écran)

Icon	Affichage en cours	Function
	(Musique) Répéter	Répète la lecture de tous les fichiers musicaux dans le dossier (ou du fichier sélectionné). "Mode de répétition" est réglé à "On".
	(Musique) Une fois	Lit une fois tous les fichiers musicaux dans le dossier (ou du fichier sélectionné). "Mode de répétition" est réglé à "Off".
	(Musique) Lecture/ Pause	Appuyer sur la touche (▶) (Lecture)/ (■) (Pause)/ ENTER ⏏ de la télécommande pendant que la musique est en cours de lecture.

Reprise de la lecture de la musique

- Pendant la lecture d'un fichier musical, appuyer sur la touche **TOOLS**.
- Appuyer sur la touche ▲ ou ▼ pour sélectionner "Mode de répétition".
- Appuyer sur la touche ◀ ou ▶ pour sélectionner "On" ou "Off".
 - **On** : effectue la lecture de tous les fichiers musicaux dans le dossier (ou du fichier sélectionné).
 - **Off** : pas de reprise de lecture.
- Pour quitter le mode "WISELINK Pro", appuyer sur la touche **W.LINK** de la télécommande.



Réglage de l'image

Il est possible de configurer le mode Image. (Consultez la page 100.)

Réglage du son

Il est possible de configurer le mode Son. (Consultez la page 100.)

Information

Information relative au fichier de musique avec la position du fichier.

Supp. sécurité

Il est possible de retirer le dispositif du téléviseur de façon sécuritaire.

Appuyer sur la touche ▲ ou ▼ pour sélectionner "Supp. sécurité", puis sur **ENTER** ⏏.

Retirer le dispositif USB du téléviseur.

Utilisation de la liste des films

Ce menu affiche des fichiers et des dossiers de films sauvegardés sur un dispositif à mémoire USB.

Liste des films

- Appuyer sur la touche **W.LINK** de la télécommande pour afficher le menu "WISELINK Pro".
- Appuyer sur la touche ◀ ou ▶ pour choisir "Movie", puis sur **ENTER** .
 - Les fichiers films s'affichent.
 - Appuyer sur la touche (Lecture) / **ENTER** sur une icône de film pour lire ce dernier.
 - En passant à un film, le chargement peut prendre quelques secondes. À ce moment, l'icône de chargement apparaît à l'écran.
 - Vous pouvez visualiser des fichiers jeux multimédias passionnants, mais la fonction de jeux n'est pas prise en charge.
 - Le mode Cinéma ne prend pas en charge les sous-titres. (par exemple, les fichiers d'extension smi, srt et sub, etc. ne sont pas pris en charge, ni la fonction sous-titres dans les fichiers films.)
 - Formats vidéo compatibles

Fichier Extension	Décodeur vidéo	Résolution	Compression/décompression audio
avi	Xvid	800X600	PCM
	H.264 MP	1920X1080	Codage ADPCM
	MPEG4 SP	800X600	PCM
	MPEG4 ASP	800X600	Codage ADPCM
	MJPEG	800X600	PCM
mp4	H.264 BP	1920X1080	AAC
	H.264 MP	1920X1080	PCM
mpg	MPEG2	1920X1080	AAC
vro	MPEG2	1920X1080	AC3
vob	MPEG2	1920X1080	AC3

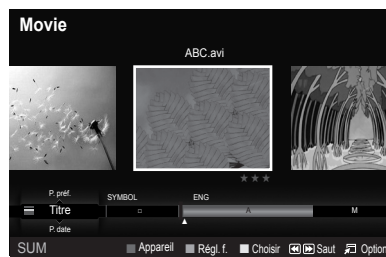
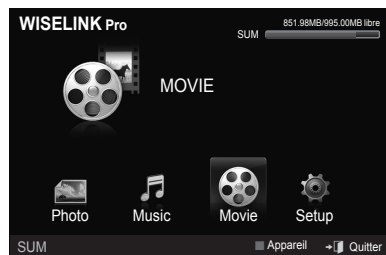

Affichage à l'écran

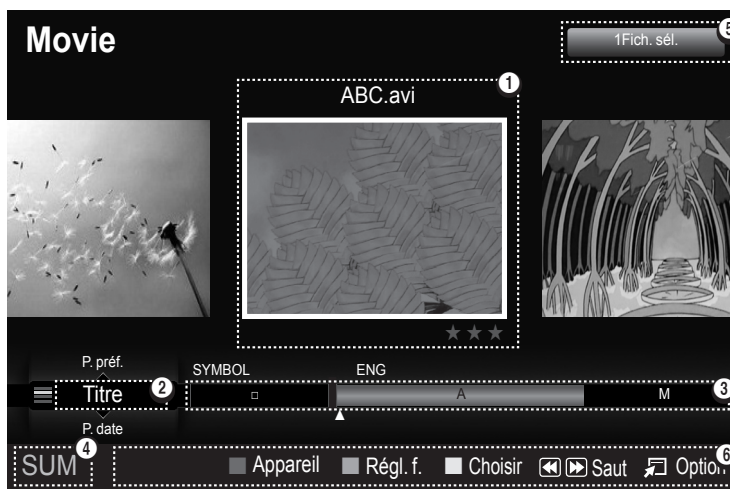

1 Film présentement sélectionné

Affiche le film actuellement sélectionné.

2 Critères de classement courants

Appuyer sur la touche ▲ ou ▼ pour modifier les critères de classement des films. ("Titre", "P. date", "Dossier", "P. préf.")

3 Affichage des groupes

Affiche les groupes de classement. Le groupe de classement incluant le film actuellement sélectionné est mis en évidence.

4 Appareil courant

Affiche le nom de l'appareil actuellement sélectionné. Appuyer sur la touche rouge pour choisir un appareil.

5 Information sur le choix des éléments

Affiche le nombre de fichiers films sélectionnés en appuyant sur la touche jaune.

6 Éléments d'aide

- **Touche rouge (appareil)** : permet de sélectionner un appareil branché.
- **Touche verte (réglage favori)** : permet de modifier le réglage favori pour le film sélectionné. Appuyer sur cette touche à répétition jusqu'à ce que la valeur désirée s'affiche. (Consulter la page 97)
- **Touche jaune (sélectionner)** : permet de sélectionner des films dans la liste. Les films sélectionnés sont marqués d'un symbole ✓ à gauche.
- **◀▶ Touche (saut)** : permet de passer au groupe de classement précédent ou suivant.
- **Touche TOOLS (option)** : Affiche les menus "Lire groupe cour.", "Supprimer", "Information" ou "Supp. sécurité".

Classement de la liste des films

Il est possible de classer les films dans la liste selon un critère de classement particulier.

1. Appuyer sur la touche **W.LINK** de la télécommande pour afficher le menu "WISELINK Pro".
2. Appuyer sur la touche ◀ ou ▶ pour choisir "Movie", puis sur **ENTER** .
 - > Les fichiers films s'affichent.
3. Appuyer sur la touche ▲ ou ▼ pour sélectionner un critère de classement. ("Titre", "P. date", "Dossier", "P. préf.")
 - > Les films sont classés selon le nouveau critère de classement sélectionné.
 - > L'information relative au film est réglée automatiquement. Il est possible de modifier l'option "Favori".

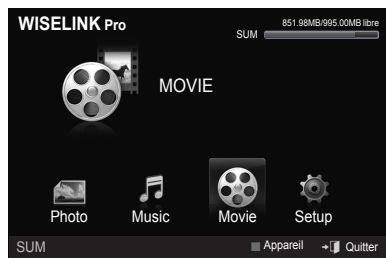

Titre

Vous pouvez trier et faire jouer les fichiers de film par titre.

- > Classe et affiche les titres de films par ordre alphabétique.
1. Choisir "Titre" comme critère de classement dans la liste des films.
 2. Appuyez sur la touche ◀ ou ▶ pour sélectionner à partir de la sous-liste des fichiers films regroupés par titre.
 - > Pour passer au groupe de titres précédent ou suivant, appuyez sur la touche ◀◀ (REW) ou ▶▶ (FF).
 3. Appuyer sur la touche **TOOLS**. Appuyer sur la touche ▲ ou ▼ pour sélectionner "Lire groupe cour."
 4. Appuyer sur **ENTER**  pour lire le groupe de fichiers films sélectionné dans la sous-liste.



P. date

Vous pouvez trier et faire jouer les fichiers de film par période.

- Les films sont classés et lus en ordre de date. Ils sont classés par mois et par année à partir du film. le plus récent.
- 1. Choisir "P. date" comme critère de classement dans la liste des films.
- 2. Appuyez sur la touche ◀ ou ▶ pour sélectionner à partir de la sous-liste des fichiers films regroupés par période.
 - Pour passer au groupe de périodes précédent ou suivant, appuyez sur la touche ◀◀ (REW) ou ▶▶ (FF).
- 3. Appuyez sur la touche **TOOLS**. Appuyez sur la touche ▲ ou ▼ pour sélectionner "Lire groupe cour."
- 4. Appuyez sur **ENTER** ⏎ pour lire le groupe de fichiers films sélectionné dans la sous-liste.

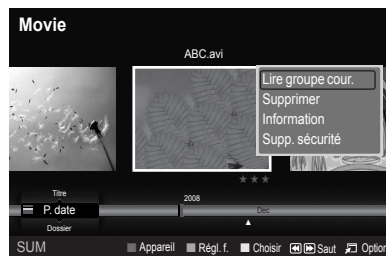

Dossier

Vous pouvez trier et faire jouer les fichiers de film par dossier.

- S'il y a beaucoup de dossiers mémorisés dans le dispositif USB, les fichiers films sont affichés dans l'ordre dans chacun des dossiers. Le fichier film dans le dossier source est affiché en premier et les autres dans l'ordre alphabétique par nom.
- 1. Choisir "Dossier" comme critère de classement dans la liste des films.
- 2. Appuyez sur la touche ◀ ou ▶ pour sélectionner à partir de la sous-liste des fichiers de film regroupés par dossier.
 - Pour passer au groupe de dossiers précédent ou suivant, appuyez sur la touche ◀◀ (REW) ou ▶▶ (FF).
- 3. Appuyez sur la touche **TOOLS**. Appuyez sur la touche ▲ ou ▼ pour sélectionner "Lire groupe cour."
- 4. Appuyez sur **ENTER** ⏎ pour lire le groupe de fichiers films sélectionné dans la sous-liste.



P. préf.

Vous pouvez trier et faire jouer les fichiers de film par préférence. (Favori)

- Il est possible de modifier les préférences en matière de films.
- 1. Choisir "P. préf." comme critère de classement dans la liste des films.
- 2. Appuyez sur la touche ◀ ou ▶ pour sélectionner à partir de la sous-liste des fichiers films regroupés par préférence.
 - Pour passer au groupe de préférences précédent ou suivant, appuyez sur la touche ◀◀ (REW) ou ▶▶ (FF).
- 3. Appuyez sur la touche **TOOLS**. Appuyez sur la touche ▲ ou ▼ pour sélectionner "Lire groupe cour."
- 4. Appuyez sur **ENTER** ⏎ pour lire le groupe de fichiers films sélectionné dans la sous-liste.



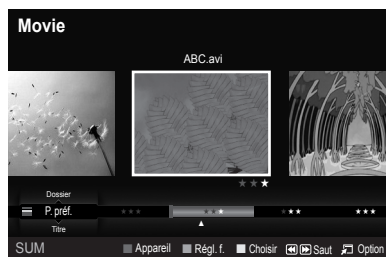

Modification du réglage favori

- Vous pouvez modifier l'information relative à la préférence d'un fichier (ou de plusieurs fichiers) films pour les transférer d'un groupe de préférences à un autre.
- 1. Appuyez sur la touche ◀ ou ▶ pour sélectionner le film voulu dans la liste.
- 2. Appuyez sur la touche verte à répétition jusqu'à ce que le réglage voulu s'affiche.
 - Le changement des réglages favoris a été effectué.
 - Option "Favori": ☆☆☆, ☆☆☆, ☆☆☆, ☆☆☆
 - Les utilisateurs peuvent choisir le nombre d'étoiles (jusqu'à trois) en fonction de leur préférence.
 - Les étoiles servent seulement à la formation des groupes. Par exemple, le réglage trois étoiles n'a aucune priorité sur le réglage une étoile.



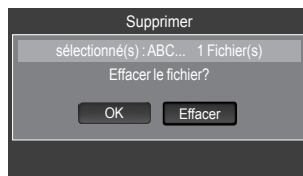

Suppression d'un fichier film

1. Appuyer sur la touche ◀ ou ▶ pour sélectionner le film voulu dans la liste.
2. Appuyer sur la touche **TOOLS**.
3. Appuyer sur la touche ▲ ou ▼ pour choisir "Supprimer", puis sur **ENTER** 
 - > Le message "Effacer le fichier?" s'affiche.
 - > Lorsqu'un fichier en lecture seule est effacé, le message "Fich. lect. seule. Supprimer fichiers?" s'affiche.
4. Appuyer sur la touche ◀ ou ▶ pour choisir "OK", puis sur **ENTER** 
 - > Le film est supprimé.
 - > Si "Effacer" est sélectionné, la suppression est annulée.
5. Pour sortir du mode "WISELINK Pro", appuyer sur la touche **W.LINK** de la télécommande.
 - > Ne pas retirer le dispositif de mémoire USB pendant la suppression des fichiers.
 - > Il est impossible de restaurer un fichier film supprimé.



Suppression de plusieurs fichiers films

1. Appuyer sur la touche ◀ ou ▶ pour choisir le film voulu dans la liste. Puis appuyer sur la touche jaune.
 - > Répéter la procédure ci-dessus pour sélectionner plusieurs fichiers films.
 - > Le symbole ✓ s'affiche à la gauche des fichiers films sélectionnés.
2. Appuyer sur la touche **TOOLS**.
3. Appuyer sur la touche ▲ ou ▼ pour choisir "Effacer fichier sél.", puis sur **ENTER** 
 - > Le message "Suppr. fich. sél.?" s'affiche.
4. Appuyer sur la touche ◀ ou ▶ pour choisir "OK", puis sur **ENTER** 
 - > Les fichiers films sélectionnés sont supprimés.
 - > Si "Effacer" est sélectionné, la suppression est annulée.
5. Pour sortir du mode "WISELINK Pro", appuyer sur la touche **W.LINK** de la télécommande.
 - > Il est impossible de supprimer des fichiers en lecture seule.
 - > Les fichiers films supprimés ne peuvent être restaurés.

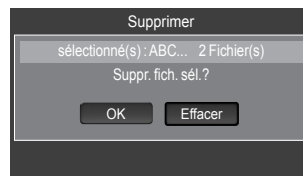

Affichage de l'information sur le film

L'information sur le film, incluant l'ordre du fichier dans le répertoire en cours, le nom, la taille, la date de modification et le chemin, est affichée.

1. Appuyer sur la touche ◀ ou ▶ pour sélectionner le film voulu dans la liste.
2. Appuyer sur la touche **TOOLS**.
3. Appuyer sur la touche ▲ ou ▼ pour choisir "Information", puis sur **ENTER** 
 - > L'information sur le film sélectionné s'affiche.









-  Appuyer sur la touche **INFO** pour visualiser l'information.





Lecture d'un fichier film

Lecture d'un fichier film

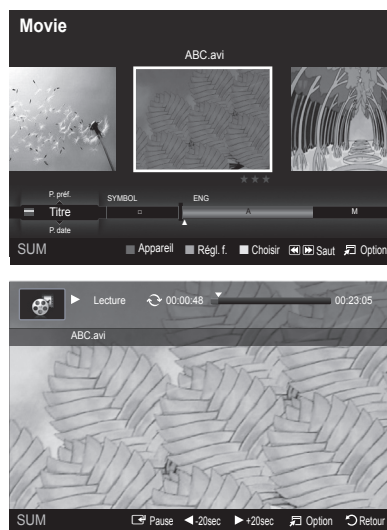
1. Appuyer sur la touche **W.LINK** de la télécommande pour afficher le menu "WISELINK Pro".
2. Appuyer sur la touche ◀ ou ▶ pour choisir "Movie", puis sur **ENTER** .
3. Appuyer sur la touche ◀ ou ▶ pour choisir un film à lire, puis sur **ENTER** .
 - Le fichier sélectionné est lu.
 - Appuyer sur la touche  (Lecture) / **ENTER**  sur une icône de film pour lire ce dernier.
 - Appuyer sur la touche  (Pause) / **ENTER**  pendant la lecture d'un fichier film pour interrompre la lecture. Appuyer sur la touche  (Stop) pour quitter le mode de lecture.
 - Le fichier sélectionné est affiché en tête de liste avec sa durée de lecture.
 - La durée de lecture d'un fichier film peut s'afficher sous la forme '00:00:00' si ladite durée n'est pas détectée au début du fichier.
 - Appuyer sur la touche ◀ pendant la lecture d'un fichier vidéo afin d'effectuer un retour en arrière de 20 secondes.
 - Appuyer sur la touche ▶ pour effectuer une avance rapide de 20 secondes.
4. Pour sortir du mode "WISELINK Pro", appuyer sur la touche **W.LINK** de la télécommande.





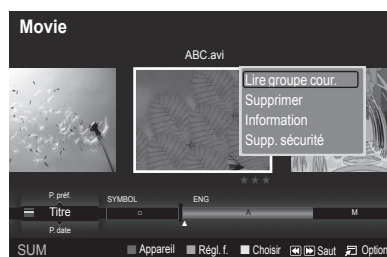

Lecture du groupe de films

1. Appuyer sur la touche **W.LINK** de la télécommande pour afficher le menu "WISELINK Pro".
2. Appuyer sur la touche ◀ ou ▶ pour choisir "Movie", puis sur **ENTER** .
3. Appuyer sur la touche ◀ ou ▶ pour choisir le fichier film voulu.
4. Appuyer sur la touche **TOOLS**.
5. Appuyer sur la touche ▲ ou ▼ pour sélectionner "Lire groupe cour.", puis sur **ENTER** .
 - Les fichiers films dans le groupe de classement, y compris le fichier sélectionné, sont lus.
6. Pour sortir du mode "WISELINK Pro", appuyer sur la touche **W.LINK** de la télécommande.



Lecture des fichiers films sélectionnés

1. Appuyer sur la touche **W.LINK** de la télécommande pour afficher le menu "WISELINK Pro".
2. Appuyer sur la touche ◀ ou ▶ pour choisir "Movie", puis sur **ENTER** .
3. Appuyer sur la touche ◀ ou ▶ pour choisir le fichier film voulu, puis sur la touche jaune. Répéter la procédure ci-dessus pour sélectionner plusieurs fichiers films.
 - Le symbole ✓ s'affiche à la gauche du fichier film sélectionné.
4. Appuyer sur la touche  (Lecture) / **ENTER** .
 - Seul le fichier sélectionné est lu.
 - Appuyer sur la touche  (Stop) pendant la lecture pour arrêter l'élément en cours et revenir à la liste des films.
5. Pour sortir du mode "WISELINK Pro", appuyer sur la touche **W.LINK** de la télécommande.

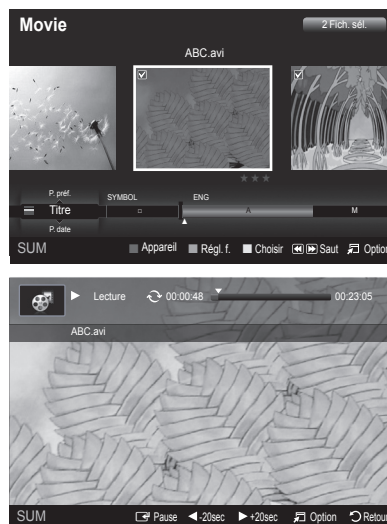

Lecture d'un film en continu

Si vous quittez un film en cours de lecture, vous pouvez le lire en continu ultérieurement.

La fonction 'Lecture en continu' permet de regarder un film sans le reprendre depuis le début ou effectuer une recherche fastidieuse.

1. Appuyez sur la touche ◀ ou ▶ pour sélectionner dans la liste de films le film que vous souhaitez regarder avec la fonction 'Lecture en continu'.
2. Appuyez sur la touche (▶) (Lecture)/ **ENTER** (↵).
3. Appuyez sur la touche bleue pour sélectionner la fonction 'Lecture en continu'.
 - > La lecture du film commence au moment où il avait été interrompu.
 - > Si la fonction "Rappel lecture cont. Film" a été réglée sur "On", un message éclair s'affiche lorsque vous voulez lire le film avec cette fonction. (Consultez la page 101)
4. Pour sortir du mode "WISELINK Pro", appuyez sur la touche **W.LINK** de la télécommande.

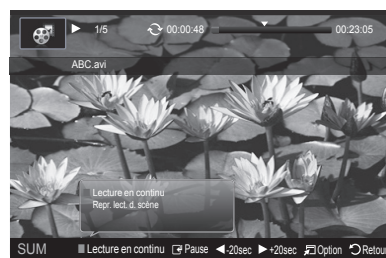

Icône d'information de la fonction Film (affichée dans le coin supérieur gauche de l'écran).

Icône	Affichage actuel	Fonction
↺	(Film) Relecture	Lorsque tous les fichiers films dans le dossier (ou le fichier sélectionné) sont relus. "Repeat Mode" est réglé à "On".
↻	(Film) une fois	Lorsque tous les fichiers films dans le dossier (ou le fichier sélectionné) sont lus une fois. "Repeat Mode" est réglé à "Off".
▶ /	(Film) Lecture/Pause	Lorsqu'on appuie sur la touche (▶) (Lecture)/() (Pause) / ENTER (↵) de la télécommande pendant la lecture du film.
▶ x 2	(Film) Lecture x2	Appuyez sur la touche (FF) de la télécommande pendant la lecture du film.

Relecture d'un film

1. Pendant la lecture d'un fichier film, appuyez sur la touche **TOOLS**.
2. Appuyez sur la touche ▲ ou ▼ pour choisir "Repeat Mode".
3. Appuyez sur la touche ◀ ou ▶ pour choisir "On" ou "Off".
 - **On** : permet de relire tous les fichiers films dans le dossier (ou le fichiers sélectionné) à répétition.
 - **Off** : pas de relecture à répétition.
4. Pour sortir du mode "WISELINK Pro", appuyez sur la touche **W.LINK** de la télécommande.

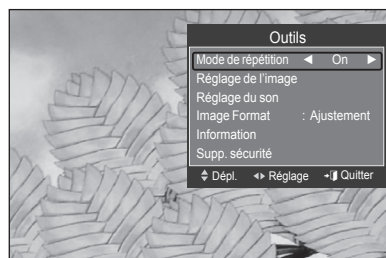

Réglage de l'image

Il est possible de configurer le mode Image. (Consultez la page 100.)

Réglage du son

Il est possible de configurer le mode Son. (Consultez la page 100.)

Image Format

- **Ajustement** : Faites jouer la vidéo pour l'ajuster à la taille de l'écran du téléviseur.
- **Original** : permet de lire un fichier vidéo à la taille d'origine.

Information

Information relative au fichier de musique avec la position du fichier.

Supp. sécurité

Il est possible de retirer le dispositif du téléviseur de façon sécuritaire.

Appuyez sur la touche ▲ ou ▼ pour sélectionner "Supp. sécurité", puis sur **ENTER** (↵).

Retirer le dispositif USB du téléviseur.

Réglage de l'image et de la musique à l'aide de WISELINK

Quand vous regardez un diaporama ou écoutez de la musique à l'aide de WISELINK, vous pouvez régler l'image et le son.

Réglage de l'image

1. Appuyez sur la touche **TOOLS** pendant que le diaporama défile ou que la musique joue.
2. Appuyez sur la touche ▲ ou ▼ pour sélectionner "Réglage de l'image".
3. Appuyez sur ◀ ou ▶ pour sélectionner "Réglage de l'image" ("Dynamique", "Standard", ou "Film").
4. Appuyez sur la touche ▲ ou ▼ pour aller à une option. ("Contraste", "Luminosité", "Couleur", "Réglages des détails", "Réglage du noir", "Motion Plus 120Hz aut." ou "Régler")
 - Sélectionnez "Régler" pour initialiser les réglages d'image.
5. Appuyez sur la touche ▲ ou ▼ pour ajuster ces paramètres.
 - Pour plus de détails sur le réglage de l'image, consultez les pages 28 à 32.

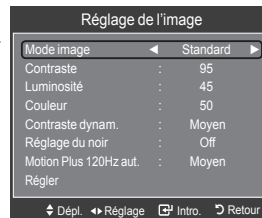
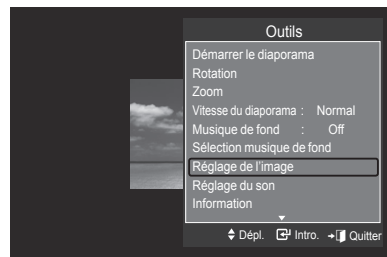

Réglage du son

1. Appuyez sur la touche **TOOLS** pendant que le diaporama défile ou que la musique joue.
2. Appuyez sur la touche ▲ ou ▼ pour choisir "Réglage du son".
3. Appuyez sur la touche ▲ ou ▼ pour sélectionner "Mode sonore". ("Standard", "Musique", "Film", "Parole", ou "Personnel")
4. Appuyez sur la touche ▲ ou ▼ pour aller à une option.
 - Sélectionnez "Régler" pour aller à une option.
5. Appuyez sur la touche ▲ ou ▼ pour ajuster ces paramètres.
 - Pour plus de détails sur les réglages de son, consultez les pages 40 et 41.

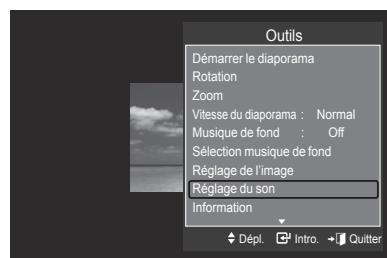

Utilisation du menu de configuration

La configuration affiche les paramètres d'utilisateur du menu "WISELINK Pro".

1. Appuyer sur la touche **W.LINK** de la télécommande pour afficher le menu "WISELINK Pro".
2. Appuyer sur la touche ◀ ou ▶ pour sélectionner "Setup", puis sur **ENTER**.
3. Appuyer sur la touche ▲ ou ▼ pour sélectionner l'option désirée. (Vitesse du diaporama, Musique Mode de répétition, Film Mode de répétition, Tps fct. écran veille, Information, Supp. sécurité)
4. Appuyer sur la touche ◀ ou ▶ pour sélectionner l'option, puis sur **ENTER**.
 - Pour quitter le mode "WISELINK Pro", appuyer sur la touche **W.LINK** de la télécommande.



Vitesse du diaporama

Permet de commander la vitesse du diaporama.

Appuyer sur la touche ▲ ou ▼ pour sélectionner "Vitesse du diaporama".

Appuyer sur la touche ◀ ou ▶ pour sélectionner "Rapide", "Normal" ou "Lent".

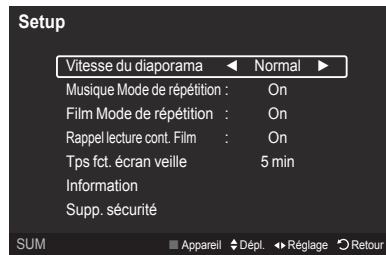

Musique Mode de répétition

Choisir ce mode pour lire des fichiers musicaux à répétition.

Appuyer sur la touche ▲ ou ▼ pour sélectionner "Musique Mode de répétition".

Appuyer sur la touche ◀ ou ▶ pour sélectionner "On" ou "Off".

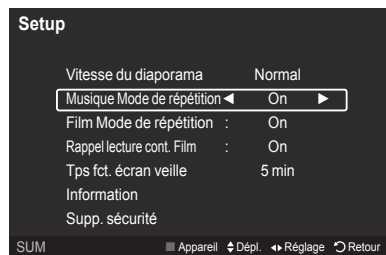

Film Mode de répétition

Choisir ce mode pour lire des fichiers musicaux à répétition.

Appuyer sur la touche ▲ ou ▼ pour sélectionner "Film Mode de répétition".

Appuyer sur la touche ◀ ou ▶ pour sélectionner "On" ou "Off".

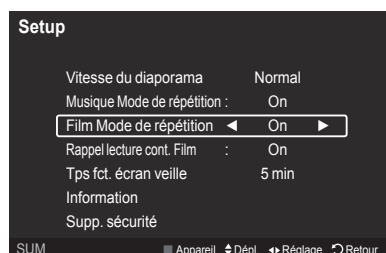

Rappel lecture cont. Film

Sélectionnez cette fonction pour afficher le message éclair d'aide pour la lecture de film en continu.

Appuyer sur la touche ▲ ou ▼ pour sélectionner "Rappel lecture cont. Film".

Appuyer sur la touche ◀ ou ▶ pour sélectionner "On" ou "Off".

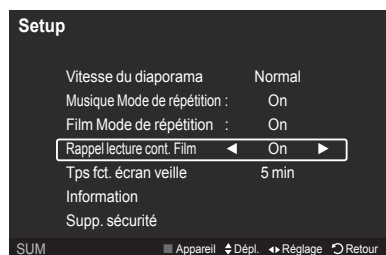

Tps fct. écran veille

Choisir cette option pour fixer le temps d'attente avant que l'économiseur d'écran ne soit lancé.

Appuyer sur la touche ▲ ou ▼ pour choisir "Tps fct. écran veille".

Appuyer sur la touche ◀ ou ▶ pour choisir "1 min", "3 min" ou "5 min".

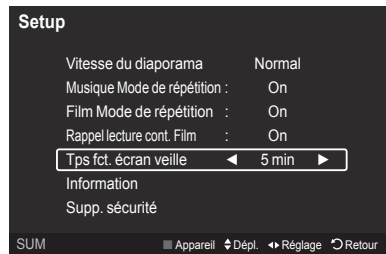

Information

Sélectionner cette option pour visualiser l'information sur l'appareil branché.

Appuyer sur la touche ▲ ou ▼ pour sélectionner "Information", puis sur ENTER .

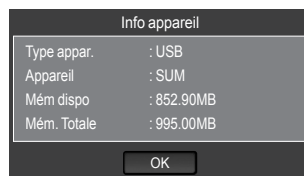

Supp. sécurité

Il est possible de retirer le dispositif du téléviseur de façon sécuritaire.

Appuyer sur la touche ▲ ou ▼ pour sélectionner "Supp. sécurité", puis sur ENTER .

Retirer le dispositif USB du téléviseur.

Configuration du réseau DLNA

Le réseau DLNA permet de visualiser sur le téléviseur des vidéos et des images enregistrées sur ordinateur par l'intermédiaire d'une connexion en mode Wiselink Pro. Cela évite de les copier sur un dispositif de stockage USB et de connecter ce dernier au téléviseur. Pour utiliser l'application DLNA, le téléviseur doit être branché au réseau et l'application DLNA doit être installée sur l'ordinateur.

Diagramme des connexions réseau

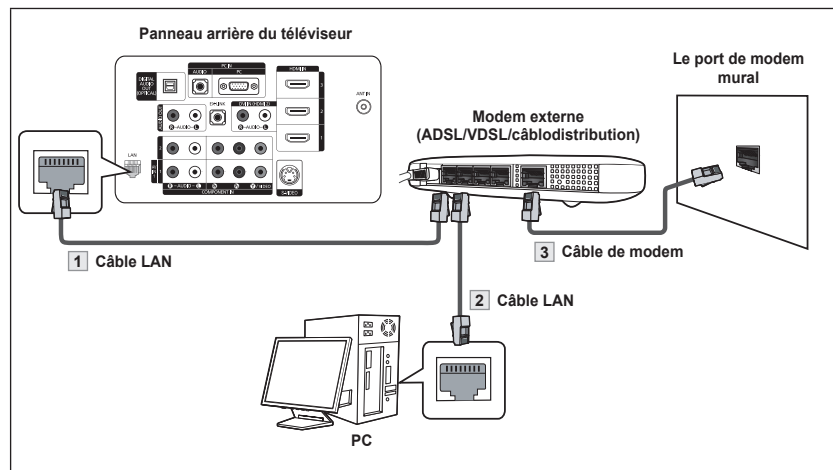

1. Brancher le port [LAN] au panneau arrière du téléviseur au téléviseur au modem externe à l'aide d'un câble LAN.
2. Connecter l'ordinateur sur lequel le programme "DLNA PC Share Manager" sera installé et le modem externe à l'aide d'un câble LAN.
3. Connecter le port LAN mural et le modem externe à l'aide d'un câble Modem.

Connexion au réseau

1. Lorsque la connexion au réseau est établie, configurer le réseau sur le téléviseur (voir la page 121).
 - > Une connexion Internet sans fil n'est pas compatible avec l'application DLNA.
 - > Les trois premiers chiffres (adresse de sous-réseau) des adresses IP du téléviseur et de l'ordinateur doivent être identiques (p. ex., Adresse IP : 123.456.789.XX)
2. Exécuter un "Test du réseau" pour vérifier la configuration du réseau (voir à la page 122).

Installation de l'application DLNA

Pour pouvoir lire le contenu enregistré dans l'ordinateur sur le téléviseur, il faut d'abord installer l'application.

Configuration nécessaire

1. Insérer dans l'ordinateur le CD contenant le programme fourni avec le téléviseur.
2. L'installation du programme nécessite 20 MB d'espace mémoire sur le disque dur.
 - S'il y a partage de fichiers, il faut disposer de 20 MB d'espace mémoire sur le disque dur pour 100 fichiers.
 - Si la fonction de partage de fichiers est annulée, l'espace mémoire sur le disque dur utilisé pour l'information affichée dans l'image miniature est libéré.

Formats compatibles

1. Fichier image : JPEG (jpg, jpeg)
2. Fichier audio : MP3 (mp3)
3. Fichier vidéo : MPEG1(mpg, mpeg), MPEG2 PS/TS(mpg, mpeg, trp, ts, tp), divx(mpg, mpeg, avi), MPEG4 / H.264 (mpg, mpeg)

Installer l'application

1. Exécuter le fichier Setup.exe du CD contenant le programme fourni avec le téléviseur.
 - Il est aussi possible de télécharger le fichier à partir du site www.samsung.com.
2. Installer le gestionnaire de partage SAMSUNG PC Share Manager tel qu'illustré ci-après.

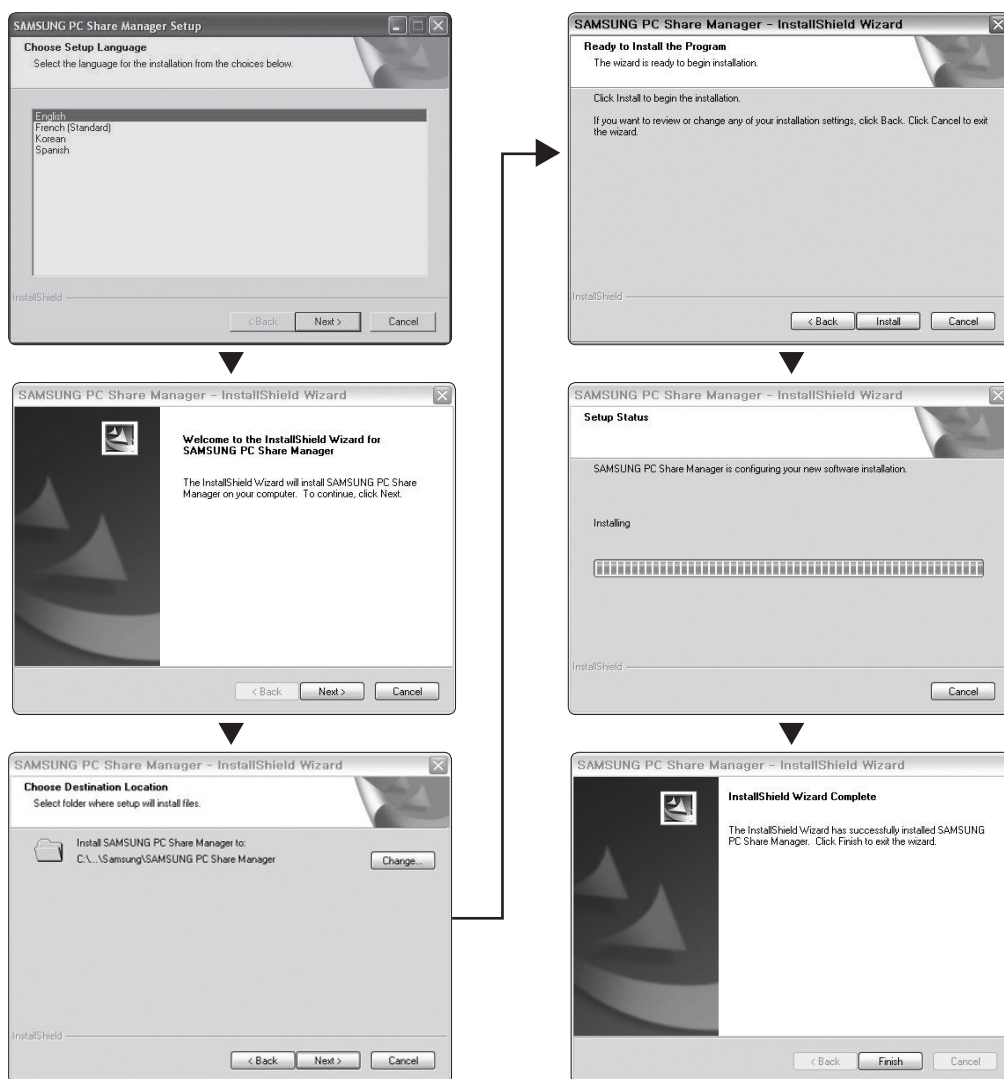

3. Lorsque l'installation est terminée, l'icône du gestionnaire de partage s'affiche sur le bureau.
 - Cliquer deux fois sur l'icône pour exécuter le programme.

Utilisation de l'application DLNA

Affichage du programme à l'écran

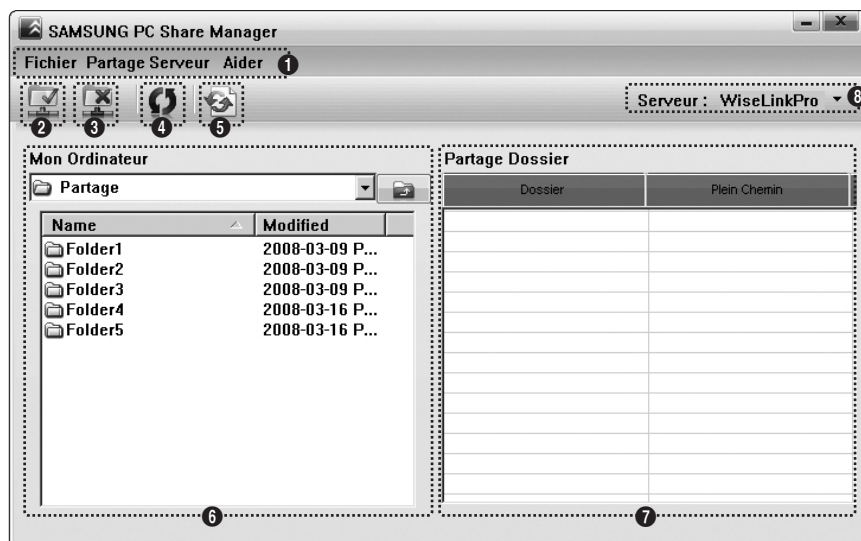

1. Menu : Le menu donne accès aux options suivantes : "Fichier", "Partage", "Serveur" et "Aider".
2. Cliquer ici pour partager le dossier serveur PC sélectionné (voir page 106).
3. Cliquer ici pour annuler le partage (voir page 106).
4. Cliquer ici pour rafraîchir le dossier et les fichiers PC.
5. Cliquer ici pour synchroniser le statut de partage (voir page 107).
6. Liste des dossiers et fichiers PC devant être partagés.
7. Liste des dossiers partagés par l'utilisateur.

Fichier

Propriété: permet d'afficher l'information du dossier ou fichier sélectionné.

Méthode n° 1: Sélectionner un dossier ou un fichier et sélectionner le menu "Fichier" et ensuite sélectionner le sous-menu "Propriété".

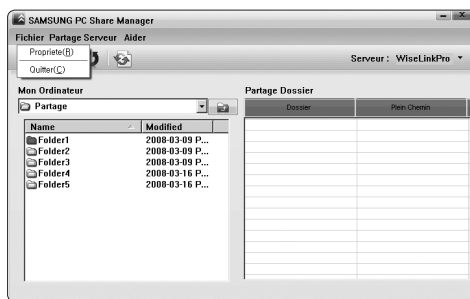

Méthode n° 2: Sélectionner un dossier ou un fichier, cliquer à droite sur le dossier ou le fichier sélectionné et ensuite sélectionner "Propriété" dans le menu qui s'affiche.



Quitter: permet de quitter l'application DLNA.

Si l'on sélectionne "Quitter" sans appliquer les changements après avoir changé le statut de partage, un message s'affiche demandant si les changements de configuration doivent être appliqués à l'ordinateur. Sélectionner "Yes" pour appliquer les changements et quitter l'application.

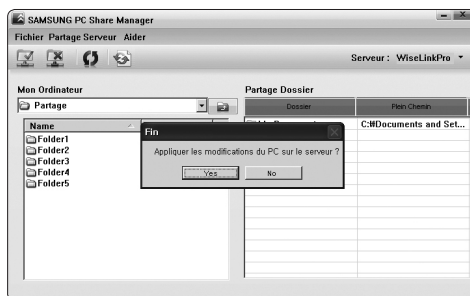

Partage

Partager un dossier

Il est possible de partager un dossier de l'ordinateur sur le téléviseur.
Le nombre maximum de fichiers qui peuvent être partagés est de 32.

- L'ordinateur assure les fonctions d'un serveur pour le téléviseur.

Méthode n° 1 : Sélectionner un dossier dans "Mon ordinateur", sélectionner le menu "Partage" et sélectionner le sous-menu "Partage Dossier".

Méthode n° 2 : Sélectionner un dossier dans "Mon ordinateur", cliquer à droite sur le dossier sélectionné et sélectionner "Partage Dossier" dans le menu qui apparaît.

Méthode n° 3 : Placer le pointeur de la souris sur un dossier dans la liste de dossiers sous "Mon ordinateur" dans la sous-fenêtre de gauche et glisser et déplacer le dossier dans la sous-fenêtre "Partage Dossier". Si un message apparaît demandant de confirmer le dossier partagé, sélectionner "Yes".

Annuler un dossier partagé

Il est possible d'annuler un dossier partagé sur l'ordinateur. Sélectionner un dossier dans la sous-fenêtre "Partage Dossier" et sélectionner "Désactiver Partage".

Méthode n° 1 : Sélectionner un dossier dans la sous-fenêtre "Partage Dossier", sélectionner le menu "Partage" et ensuite sélectionner "Désactiver Partage".

Méthode n° 2 : Sélectionner un dossier dans la sous-fenêtre "Partage Dossier", cliquer à droite sur le dossier sélectionné et ensuite sélectionner "Désactiver Partage" dans le menu qui apparaît.

Méthode n° 3 : Placer le pointeur de la souris sur un dossier dans la sous-fenêtre "Partage Dossier", glisser et déplacer le dossier dans la sous-fenêtre "Mon ordinateur". Si un message apparaît demandant de confirmer l'annulation, sélectionner "Yes".

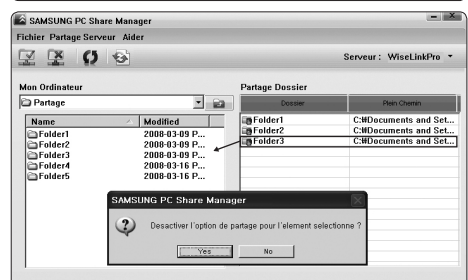
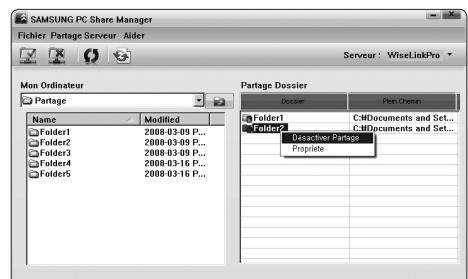
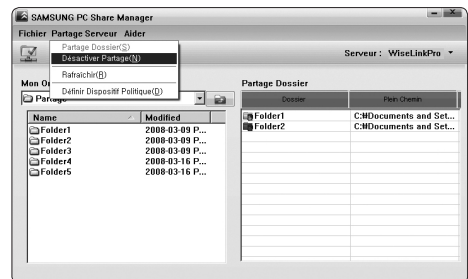
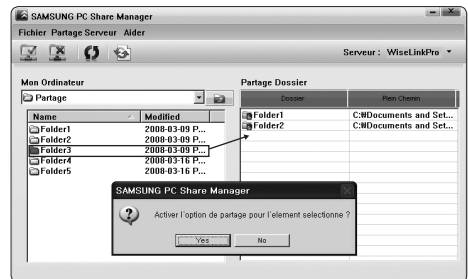
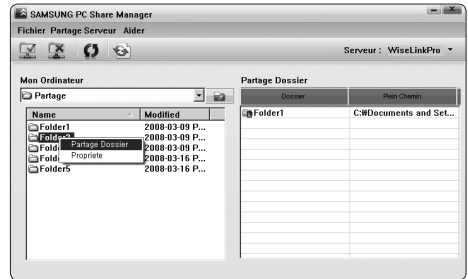
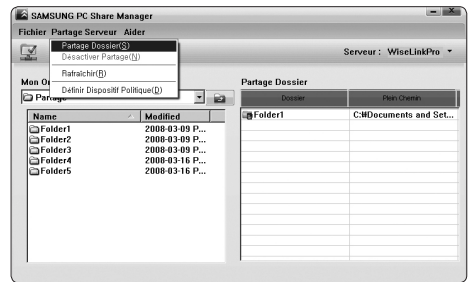

Application des paramètres actuels

Il faut exécuter cette procédure pendant la synchronisation parce qu'il y a un nouveau dossier partagé ou annulation d'un dossier partagé. Le menu "Mise à j. DB" applique les changements apportés aux dossiers partagés aux données enregistrées à l'aide du programme de partage sur l'ordinateur.

L'application des changements aux données internes étant un processus qui prend du temps, cette fonction permet à l'utilisateur d'appliquer les changements aux données uniquement lorsque nécessaire.

À moins que le menu "Mise à j. DB" ne soit sélectionné, le changement au dossier partagé n'est pas appliqué au serveur.

Les changements aux dossiers partagés ne sont pas appliqués à l'ordinateur tant que le menu "Mise à j. DB" n'a pas été sélectionné.

Méthode n° 1 : Sélectionner le menu "Partage" et sélectionner le sous-menu "Rafraîchir".

Méthode n° 2 : Cliquer sur l'icône "Mise à j. DB".

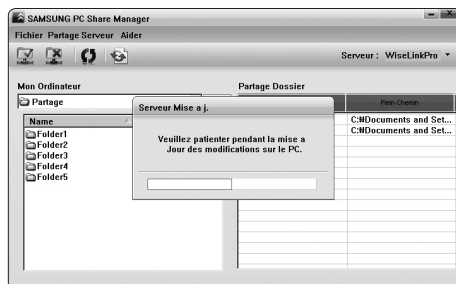
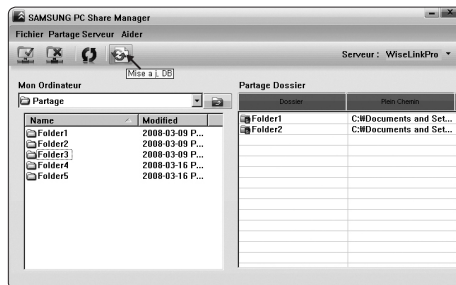

Configuration de la permission d'accès

Pour que le téléviseur puisse détecter l'ordinateur, il doit être réglé à "Définir Dispositif Politique" dans la fenêtre de configuration de la permission d'accès. De plus, le serveur et le téléviseur doivent être sur le même sous-réseau.

Méthode : Sélectionner le menu "Partage" et sélectionner "Définir Dispositif Politique".

- > Les éléments rejetés sont représentés en gris.
- > Il est possible de changer les permissions d'accès à l'aide de la touche "Acceptent"/"Nient".
- > Pour effacer un élément, le sélectionner et sélectionner "Suppr. fichier item".

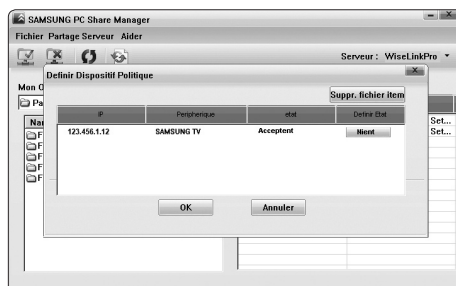

Serveur

Serveur

L'ordinateur peut être utilisé comme un serveur.

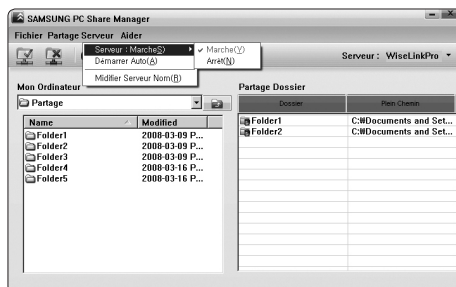

Démarrage du serveur au démarrage de Windows

Il est possible de déterminer que le serveur démarre automatiquement au démarrage de Windows.

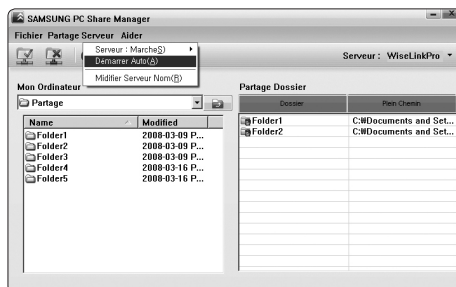

Changer le nom du serveur

Il est possible de renommer le serveur. Entrer un nouveau nom et cliquer sur "OK". Le nouveau nom apparaît en haut à droite de la fenêtre et s'affiche sur l'écran du téléviseur.

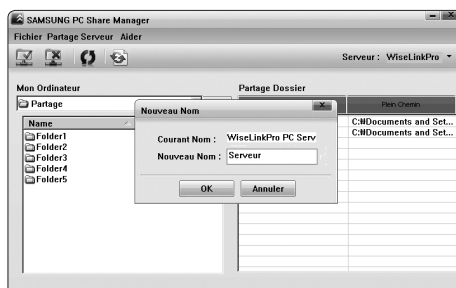

Aider

Version

La boîte de message d'information relative à la version du programme s'affiche.

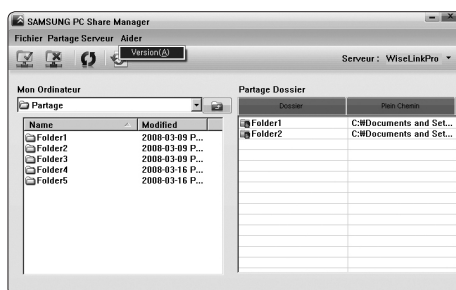

Utilisation de la fonction DLNA

Utilisation du menu DLNA

La fonction DLNA (Digital Living Network Alliance) permet de lire le contenu mémorisé sur un serveur DLNA (habituellement l'ordinateur) branché au téléviseur ou par l'intermédiaire d'un réseau.

Wiselink Pro permet de lire le contenu mémorisé dans un dispositif de mémoire USB branché au téléviseur, et la fonction DLNA permet de lire le contenu mémorisé sur un serveur DLNA (l'ordinateur) branché au téléviseur ou par l'intermédiaire d'un réseau.

Les procédures pour accéder au contenu sont les mêmes que celles pour WISELINK Pro.

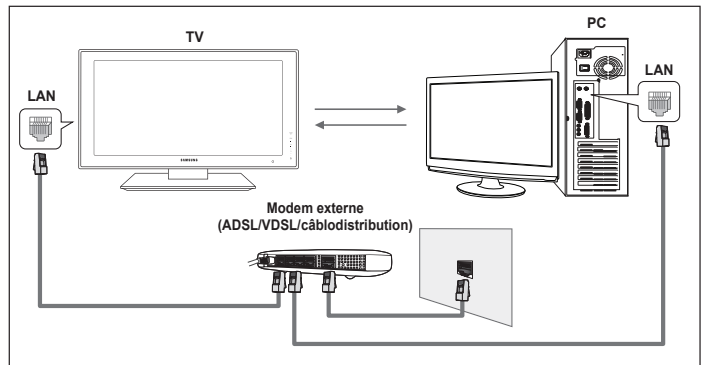

> Si le programme de gestion de partage sur PC fourni avec le téléviseur est installé sur l'ordinateur, ce dernier peut assumer les fonctions d'un serveur DLNA par l'intermédiaire du réseau.

1. Appuyer sur la touche **W.LINK** de la télécommande pour afficher le menu "DLNA".
2. Appuyer sur la touche ◀ ou ▶ pour sélectionner une icône (Photo, Music, Movie, Setup), puis sur **ENTER** .
 - > Pour quitter le mode "DLNA", appuyer sur la touche **W.LINK** de la télécommande.

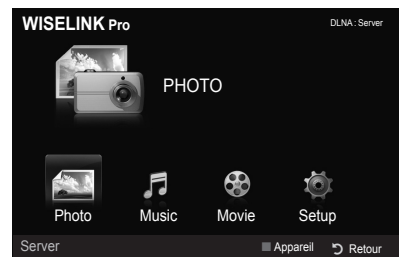

Photo

- ◆ Liste de photos
 - Classement de la liste de photos : consulter la page 78
 - Visualiser l'information : consulter la page 82
 - Faire pivoter le fichier photo : consulter la page 81
 - Visualiser un diaporama : consulter la page 83
- ◆ Pendant un diaporama
 - Lecture/Pause : consulter la page 83
 - Vitesse du diaporama : consulter la page 85
 - Zoom : consulter la page 85
 - Rotation : consulter la page 84
- > Si l'utilisateur a fait pivoter la photo, celle-ci se remet à sa position originale lorsqu'il quitte l'application DLNA ou le mode WISELINK Pro.



Music

- ◆ Liste des fichiers musicaux
 - Classement de la liste des fichiers musicaux : consulter la page 88
 - Voir l'information : consulter la page 91
 - Lecture d'un fichier musical : consulter la page 92
- ◆ Pendant la lecture d'un fichier musical
 - Lecture/Pause : consulter la page 93
 - Mode de répétition : consulter la page 93

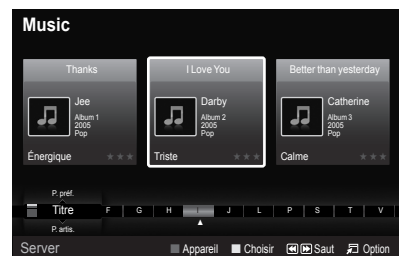

Movie

- ◆ Liste des films
 - Classement de la liste des films : consulter la page 95.
 - Voir l'information : consulter la page 97.
 - Lecture d'un fichier film : consulter la page 98.
- ◆ Pendant la lecture d'un fichier film
 - Lecture/Pause : consulter la page 99.
 - Mode de répétition : consulter la page 99.

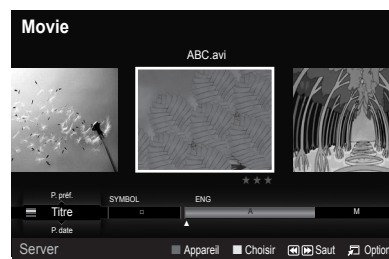

Setup

- Vitesse du diaporama : consulter la page 101.
- Musique Mode de répétition : consulter la page 101.
- Film Mode de répétition : consulter la page 101.
- Tps fct. écran veille : consulter la page 101.
- Information : consulter la page 101.

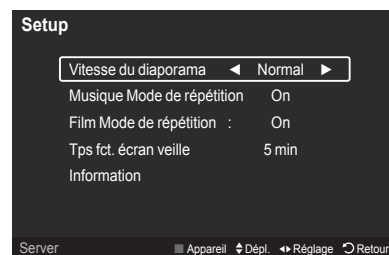

- DLNA ne prend pas en charge les fonctions suivantes.
 - Fonctions Musique de fond et Réglage de la musique de fond.
 - Classement des fichiers par préférence dans les dossiers Photo, Musique et Film.
 - Fonction Modifier l'info du groupe.
 - Fonction Supprimer.
 - Fonction Retirer en sécurité.
 - Fonctions des touches REW/FF (◀/▶) pendant la lecture d'un film.
 - Fonction permettant de regarder en continu pendant la lecture du film.
- Il se peut que les fonctions Saut (touches ◀/▶) ou Pause ne marchent pas pendant la lecture d'un film s'il s'agit d'une application DLNA d'une autre marque, en fonction de l'information correspondante.
- Il se peut que la durée ne soit pas affichée pendant la lecture d'un film.



Content Library

Utilisation du mode Content Library

Le mode "Content Library" permet de visualiser ou de lire le contenu intégré dans la mémoire du téléviseur ou mémorisé dans un dispositif USB.

> Les fonctions Supprimer, Déplacer et Mettre à jour ne fonctionnent pas pour le contenu intégré dans la mémoire du téléviseur.

Utilisation du menu Content Library

1. Appuyer sur la touche **MENU**. Appuyer sur la touche **▲** ou **▼** pour sélectionner "Application", puis sur **ENTER** .
2. Appuyer sur la touche **▲** ou **▼** pour choisir "Content Library", puis sur **ENTER** .
 - > Le menu principal "Content Library" s'affiche.

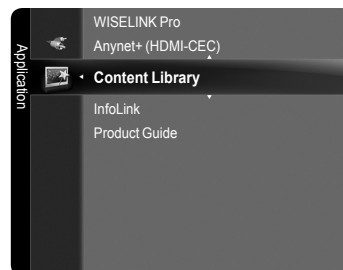

-  Appuyer sur la touche **CONTENT** de la télécommande pour afficher le menu "Content Library".

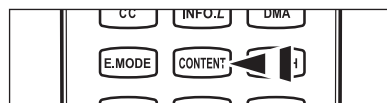

3. Appuyer sur la touche **◀** ou **▶** pour choisir une icône ("Galerie", "Recettes", "Jeux", "Anglais pour enfants" et "Fitness"), puis sur **ENTER** .
 - > Pour retourner au mode TV, appuyer sur la touche **CH ▼/▲** de la télécommande.
 - > Lorsqu'on appuie sur la touche Volume ou **MUTE**, rien ne s'affiche à l'écran, mais la fonction s'exécute en conséquence.

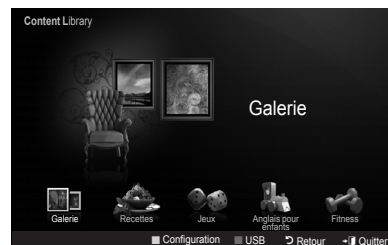

Utilisation des touches de la télécommande dans le menu Content Library

Touche	Opérations
Touche circulaire (▲/▼/◀/▶)	Permet de déplacer le curseur et choisir un élément.
ENTER 	Permet de sélectionner l'élément en surbrillance.
RETURN	Permet de retourner au menu précédent.
EXIT	Permet d'arrêter la fonction en cours et de retourner au menu principal "Content Library".
CH ▼/▲ PRE.CH / FAV.CH / CH.LIST	Permet d'arrêter le mode "Content Library" et de retourner au mode TV.
Touche de couleur	Les touches avec une fonction sont décrites sur la page correspondante.
VOL ▼/▲	Permet de régler le volume du contenu lu.
CONTENT	Permet de quitter le mode "Content Library".

Utilisation du contenu intégré dans la mémoire du téléviseur

Le contenu intégré dans "Content Library" se répartit selon les sous-catégories suivantes : "Galerie", "Recettes", "Jeux", "Anglais pour enfants" et "Fitness".

Galerie

Cette fonction sert à lire un diaporama à images haute définition, avec musique de fond et permet de produire diverses ambiances. À l'aide de la fonction "Galerie" du téléviseur, il est possible de changer l'ambiance de l'environnement.

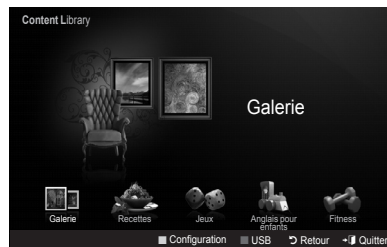

1. Appuyer sur la touche ◀ ou ▶ pour choisir "Galerie" à partir du menu principal "Content Library".
Appuyer ensuite sur la touche **ENTER** .

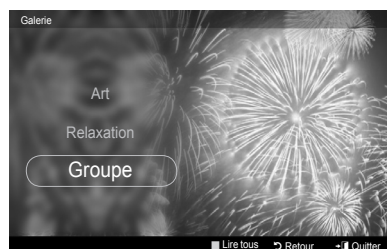

2. Appuyer sur la touche ▲ ou ▼ pour choisir "Art", "Relaxation" ou "Groupe", puis sur **ENTER** .

 - Le diaporama sélectionné est lancé.
 - Un morceau de musique par défaut a été assignée à chacune des options "Art", "Relaxation" et "Groupe".



3. Appuyez sur la touche jaune pour faire défiler toutes les imageries.
 - Pour revenir au menu principal "Content Library", appuyer sur la touche **EXIT**.
 - Pour quitter le mode "Content Library", appuyer sur la touche **CH** /  de la télécommande.

- **Art:** Permet de voir des chefs-d'œuvre d'impressionnistes tels que Van Gogh, Monet, Degas, Cezanne, etc.
- **Relaxation:** Permet de voir de magnifiques images de nature inspirant la sérénité.
- **Groupe:** Permet de voir des images qui produisent une ambiance enjouée et excitante.

- Les contenus de la catégorie "Galerie", et tout ce qui s'y rattache, sont protégés par des droits d'auteur réservés pour Galerie Player, Inc.
- Pour obtenir d'autres contenus de la catégorie "Galerie", consulter le site Web www.samsung.com. Consulter la section "Utilisation du contenu d'un dispositif de stockage externe USB" (page 117) pour savoir comment lire des imageries supplémentaires.

LA BIBLIOTHÈQUE DE CONTENUS CONTIENT DES TEXTES, DES GRAPHIQUES, DES IMAGES, DES SUPPORTS MULTIMÉDIAS ET AUTRES MATÉRIAUX DESTINÉS EXCLUSIVEMENT À DES FINS PROMOTIONNELLES OU INFORMATIVES. TOUS LES MATÉRIAUX QUE COMPREND LA BIBLIOTHÈQUE DE CONTENUS ONT FAIT L'OBJET DE MODIFICATIONS, DE RÉVISIONS ET DE MISES À JOUR CONSTANTES. CES MATÉRIAUX PEUVENT NE PAS CONVENIR À TOUS LES PUBLICS.

L'INFORMATION CONTENUE DANS LA BIBLIOTHÈQUE DE CONTENUS EST FOURNIE « TELLE QUELLE ». BIEN QUE L'INFORMATION QUI VOUS EST FOURNIE PROVIENNE DE SOURCES QUE NOUS CONSIDÉRONS COMME FIABLES, SAMSUNG NE GARANTIT PAS ET NE PEUT GARANTIR L'EXACTITUDE, LA VALIDITÉ, L'ACTUALITÉ OU L'EXHAUSTIVITÉ DE TOUTE INFORMATION OU DONNÉE MISES À VOTRE DISPOSITION POUR QUELQUE BUT QUE CE SOIT. EN AUCUNE CIRCONSTANCE, Y COMPRIS EN CAS DE NÉGLIGENCE, SAMSUNG NE SAURAIT ÊTRE TENUE RESPONSABLE, NI EN VERTU DU CONTRAT NI EN CAS DE DÉLIT, POUR TOUT DOMMAGE DIRECT, INDIRECT, CONSÉCUTIF OU PARTICULIER, DES FRAIS D'AVOCAT, DES COÛTS OU DE TOUT AUTRE DOMMAGE, DE QUELQUE NATURE QUE CE SOIT, DÉCOULANT DE TOUTE INFORMATION CONTENUE DANS LA BIBLIOTHÈQUE DE CONTENUS, OU EN RELATION AVEC LADITE INFORMATION OU DE SON UTILISATION, MÊME SI ELLE AVAIT ÉTÉ AVISÉE DE LA POSSIBILITÉ DE TELS DOMMAGES.

Recettes

Permet de voir plusieurs recettes qu'il est ensuite facile de suivre étape par étape. Des articles qui donnent de merveilleuses idées de repas.

1. Appuyer sur la touche ◀ ou ▶ pour choisir "Recettes" à partir du menu principal "Content Library". Appuyer ensuite sur la touche **ENTER** .

2. Appuyer sur la touche ▲ ou ▼ pour choisir "Entrées", "Plats" ou "Desserts", puis sur **ENTER** .

- **Entrées:** Choix de repas légers et d'amuse-gueules pour vous ouvrir l'appétit.

- **Plats:** Recettes les plus populaires au poulet, fruits de mer, légumes et sur le grill.

- **Desserts:** Vaste choix de friandises et de boissons de fantaisie.

- Les recettes contenues dans la catégorie "Recettes" intégrée dans la mémoire du téléviseur Samsung sont tirées des recettes publiées par Anness Publishing.
- Les contenus de la catégorie "Recettes", et tout ce qui s'y rattache, sont protégés par des droits d'auteur réservés pour Practical Pictures.

3. Appuyer sur la touche ▲ ou ▼ pour choisir un élément particulier. Appuyer sur la touche **ENTER** .

4. Appuyer sur la touche ▲, ▼, ◀ ou ▶ pour choisir la recette souhaitée. Appuyer ensuite sur la touche **ENTER** .

5. Appuyer sur la touche ▲, ▼, ◀ ou ▶ pour se servir de la recette.
 - Pour revenir au menu principal "Content Library", appuyer sur la touche **EXIT**.
 - Pour quitter le mode "Content Library", appuyer sur la touche **CH** ▼/▲ de la télécommande.

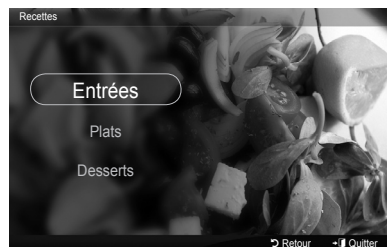



Jeux

Cette catégorie contient des jeux qui divertiront toute la famille.

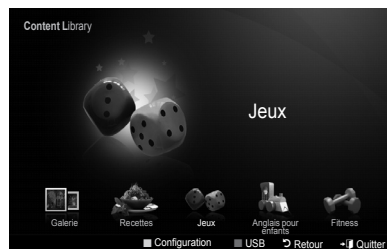
- Appuyer sur la touche ◀ ou ▶ pour choisir "Jeux" à partir du menu principal "Content Library". Appuyer ensuite sur la touche ENTER .



- Appuyer sur la touche ▲ ou ▼ pour sélectionner "Bowling dynamique", "Mini cuisine", "Pack mini-jeux", "QI Académie" ou "Sudoku Plus", puis appuyer sur la touche ENTER .
 - Se reporter aux instructions à l'écran pour connaître les touches utilisées pendant le jeu.
 - Pour revenir au menu principal "Content Library", appuyer sur la touche EXIT.
 - Pour quitter le mode "Content Library", appuyer sur la touche CH  de la télécommande.

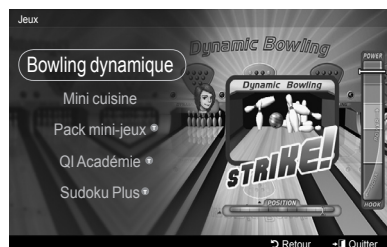

- **Bowling dynamique:** Un jeu de quilles réaliste agréable à jouer sur le téléviseur. Pour gagner, choisir les meilleures position et puissance de tir pour faire un abat.
- **Mini cuisine :** Un jeu de cuisine qui permet de cuisiner de délicieux plats. Lorsque tous les mini-jeux sont terminés pour chaque type d'aliment, toute la nourriture est apprêtée et un client mange les plats. Plus le taux d'échec est élevé pendant les mini-jeux, plus les réactions du client sont négatives. Si l'on réussit tous les mini-jeux, le client mange tous les plats.
- **Pack mini-jeux :** Il s'agit d'un recueil de jeux qui se jouent uniquement à l'aide de la touche ENTER . Puisqu'il est facile d'y jouer, toute la famille peut en profiter. Chaque partie procure un plaisir différent.
- **QI Académie:** Un jeu d'exercices cérébraux pour toute la famille. Ce jeu améliore la capacité à penser rapidement, à mémoriser et à calculer; il faut résoudre des problèmes dans un délai précis. Le premier niveau de difficulté des questions est du niveau de l'école primaire. Il faut passer un examen chaque fois que les résultats dépassent le seuil indiqué. Si l'on réussit l'examen, on passe au niveau supérieur. La partie se termine lorsque l'on réussit le niveau universitaire.
- **Sudoku Plus :** Il est possible maintenant de jouer au Sudoku (le carré magique), le jeu mondialement célèbre. L'objectif consiste à remplir une grille de 9 carreaux sur 9 afin que chaque colonne, chaque ligne et chacune des neuf cases de 3x3 contiennent les nombres de 1 à 9.

- Pour les cinq jeux intégrés et tout ce qui s'y rattache, les droits d'auteur sont réservés par les fournisseurs respectifs.
- Des instructions plus détaillées sur la façon de jouer une partie sont données au début de chaque page de jeu.
- "Pack mini-jeux", "QI Académie" et "Sudoku Plus" sont des versions d'essai. Il est possible de se procurer les versions complètes ou des jeux additionnels à l'adresse www.samsung.com ou www.nurisam.com

Touches de couleur pour les jeux

Touche	Opérations
Rouge	Permet de se rendre à l'écran d'accueil du jeu
Verte	Permet d'interrompre une partie
Jaune	Touche Option
Bleue	Permet de quitter une partie

Anglais pour enfants

Contenu éducatif et interactif que les enfants peuvent regarder à plusieurs reprises. Un univers enchanté avec des histoires, des chansons et des jeux mettant en scène les personnages Boowa et Kwala.

1. Appuyer sur la touche ◀ ou ▶ pour choisir "Anglais pour enfants" à partir du menu principal "Content Library". Appuyer ensuite sur la touche **ENTER** .



2. Appuyer sur la touche ▲ ou ▼ pour choisir "Histoire", "Chanson" ou "Jeu", puis sur **ENTER** .

- **Histoire**: Contient des narrations mettant en scène les personnages Boowa et Kwala.
- **Chanson**: Pour chanter avec les personnages Boowa et Kwala.
- **Jeu**: Jeux amusants et excitants interactifs à faire à l'aide de la télécommande.

➤ Les contenus de la catégorie "Anglais pour enfants", et tout ce qui s'y rattache, sont protégés par des droits d'auteur réservés pour UpToTen.



3. Appuyer sur la touche ▲ ou ▼ pour choisir un élément à lire. Appuyer sur la touche **ENTER** .

Le contenu sélectionné est lu.

- Pour revenir au menu principal "Content Library", appuyer sur la touche **EXIT**.
- Pour quitter le mode "Content Library", appuyer sur la touche **CH**  de la télécommande.

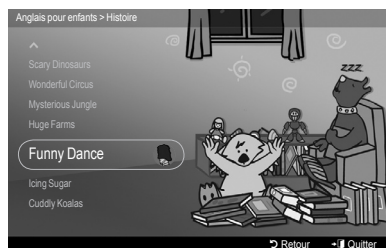

Fitness

Contient des articles bénéfiques pour le conditionnement physique qui présentent des exercices d'étirement et de massage pour toute la famille.

- Appuyer sur la touche ◀ ou ▶ pour choisir "Fitness" à partir du menu principal "Content Library". Appuyer ensuite sur la touche ENTER .

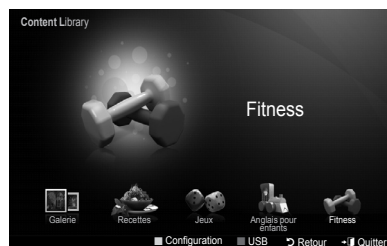

- Appuyer sur la touche ▲ ou ▼ pour choisir "Étirements de base" ou "Massage", puis sur ENTER .

- **Étirements de base:** Suivre les descriptions détaillées et les images au ralenti qui fournissent des exercices d'étirement étape par étape.
- **Massage:** Gérer sa santé et éliminer le stress avec des massages faciles.

- Le contenu de la catégorie "Étirements de base" mémorisé dans le téléviseur Samsung est basé sur le livre "Stretching" de Suzanne Martin publié par DK et le contenu de la catégorie "Massage" est basé sur les livres publiés par Anness Publishing.
- Les contenus de la catégorie "Étirements de base" sont protégés par des droits d'auteur réservés pour la compagnie DK Publishing. Les contenus de la catégorie "Massage" sont protégés par des droits d'auteur réservés pour Practical Pictures. Toutes les questions se rapportant aux droits d'auteur sont réservées par les sociétés correspondantes.

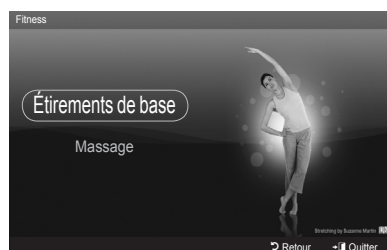

- Appuyer sur la touche ◀, ▶, ▲ ou ▼ pour sélectionner un élément à afficher. Appuyer sur la touche ENTER .
 - Le contenu de la catégorie "Étirements de base" est lu automatiquement afin de pouvoir suivre facilement les mouvements à l'écran. Pour passer à l'étape précédente ou suivante, appuyer sur la touche ◀ ou ▶ pour voir l'exercice désiré.
 - L'élément sélectionné s'affiche à l'écran.
 - Pour revenir au menu principal "Content Library", appuyer sur la touche EXIT.
 - Pour quitter le mode "Content Library", appuyer sur la touche CH ▼/▲ de la télécommande.



Utilisation des touches de la télécommande dans le menu Fitness

Touche	Opérations
Touche circulaire (◀/▶)	Voir l'étape précédente / voir l'étape suivante
ENTER 	Lecture ou Pause (dans Basic Stretches)

Setup

Il est possible de retirer le dispositif du téléviseur de façon sécuritaire.

- Appuyez sur la touche jaune pour sélectionner "Configuration" dans le menu principal "Content Library".
- Appuyer sur la touche ◀ ou ▶ pour sélectionner "10 min.", "20 min.", "1 hour" ou "Off".

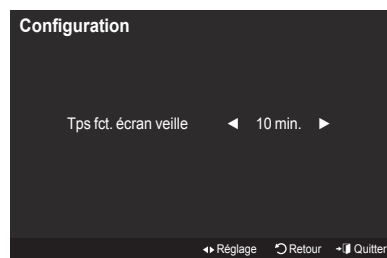

Utilisation du contenu d'un dispositif de stockage externe USB

Il est possible de télécharger un contenu dans un dispositif de stockage USB et le faire lire sur le téléviseur.
(Le contenu du dispositif externe USB est lu directement sur le téléviseur sans être copié dans la mémoire interne Flash du téléviseur.)

Lire et quitter un nouveau contenu

- Appuyer sur le bouton rouge une fois dans le menu "Content Library".
 - L'écran principal du navigateur USB s'affiche.
 - La liste de tous les fichiers enregistrés sur le dispositif USB s'affiche.
- Appuyer sur la touche ▲ ou ▼ pour passer au fichier (ou dossier) voulu. Appuyer sur la touche **ENTER** .
 - Le contenu sélectionné est lu.
 - Le contenu dans un dispositif USB est lu de la même façon que le contenu dans la mémoire du téléviseur.
 - Pour revenir à l'écran principal du navigateur USB, appuyer sur la touche **EXIT**. Pour quitter le mode "Content Library", appuyer sur la touche **CH** sur la télécommande.
 - La catégorie "Content Library" est compatible uniquement avec les dispositifs à mémoire de grande capacité (MSC) USB. MSC est un dispositif de transport mémoire de grande capacité en bloc seulement. Parmi les exemples de MSC, on trouve les disques Thumb et les lecteurs de cartes Flash (USB, HDD et HUB ne sont pas pris en charge).

Si un jeu est lu à l'aide d'un dispositif de stockage externe USB, il est possible d'enregistrer la partie (selon le jeu choisi).
Attention : ne pas retirer le dispositif de mémoire USB pendant la sauvegarde sur le dispositif, cela pourrait entraîner la perte des données.

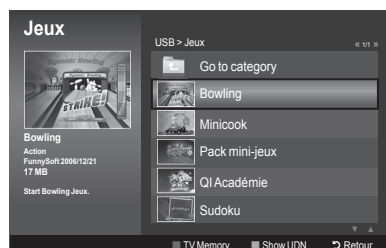
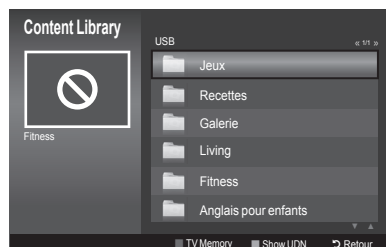

Téléchargement de nouveaux contenus

Il est possible de télécharger un nouveau contenu gratuit ou payant à partir du site [Web samsung.com](http://www.samsung.com).

◆ Téléchargement de contenu

- Visiter le site [Webwww.samsung.com](http://www.samsung.com) et ouvrir la page "Content Library".
- Entrer le numéro du produit (UDN, Unique Device Number).
- Sélectionner un article dans le contenu de la page de téléchargement.
- Télécharger le contenu dans le dispositif de stockage USB.
 - La catégorie "Content Library" est compatible uniquement avec les dispositifs à mémoire de grande capacité (MSC) USB. MSC est un dispositif de transport mémoire de grande capacité en bloc seulement. Parmi les exemples de MSC, on trouve les disques Thumb et les lecteurs de cartes Flash (USB, HDD et HUB ne sont pas pris en charge).
- Aller au menu principal "Content Library" en appuyant sur la touche "Contents" ou en choisissant "Content Library" (menu → "Application" → puis "Content Library").
- Insérer le dispositif de stockage USB dans le port USB sur le côté du téléviseur.

◆ Localiser le numéro de produit (UDN, Unique Device Number)

- Insérer le dispositif de stockage USB dans le port USB sur le côté du téléviseur.
- À partir du menu principal du navigateur USB, appuyer sur la touche verte (affiche le UDN).
- Le numéro de 18 chiffres à l'écran est le code de produit.

◆ Contenu fourni

Des contenus supplémentaires sont disponibles à l'adresse www.samsung.com

Touches de la télécommande utilisées dans la catégorie "Content Library" USB

Touche	Opérations
Rouge	Permet de revenir au menu principal de la catégorie "Content Library" de la mémoire du téléviseur.
Verte	Permet d'afficher le numéro de produit (numéro d'appareil unique) du téléviseur utilisé pour télécharger le contenu à partir du site Web.
EXIT	Permet d'arrêter la fonction en cours et de retourner au menu principal "Content Library".
CH / PRE.CH / FAV.CH / CH.LIST	Permet d'arrêter le mode "Content Library" et de retourner au mode TV.

Paramètres du réseau et InfoLink

Pour avoir accès au service InfoLink de Samsung, il faut effectuer une des connexions décrites dans les pages suivantes.

Connexion au réseau - câble

Les procédures de configuration du réseau à l'aide du protocole DHCP (Dynamic Host Configuration Protocol) sont décrites ci-après. Étant donné qu'une adresse IP, un masque de sous-réseau, une passerelle et le DNS sont attribués automatiquement lorsque le protocole DHCP est sélectionné, il n'est pas nécessaire de les entrer manuellement.

Connexion LAN pour un environnement DHCP

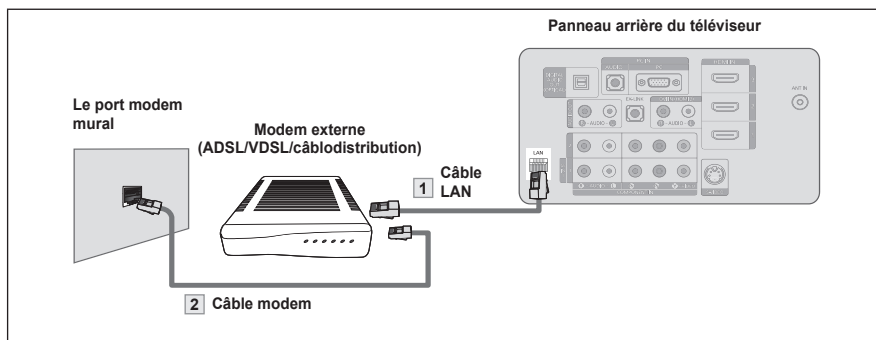

1. Connecter le port [LAN] au panneau arrière du téléviseur et le modem externe à l'aide d'un câble LAN.
2. Connecter le port LAN mural et le modem externe à l'aide d'un câble Modem.

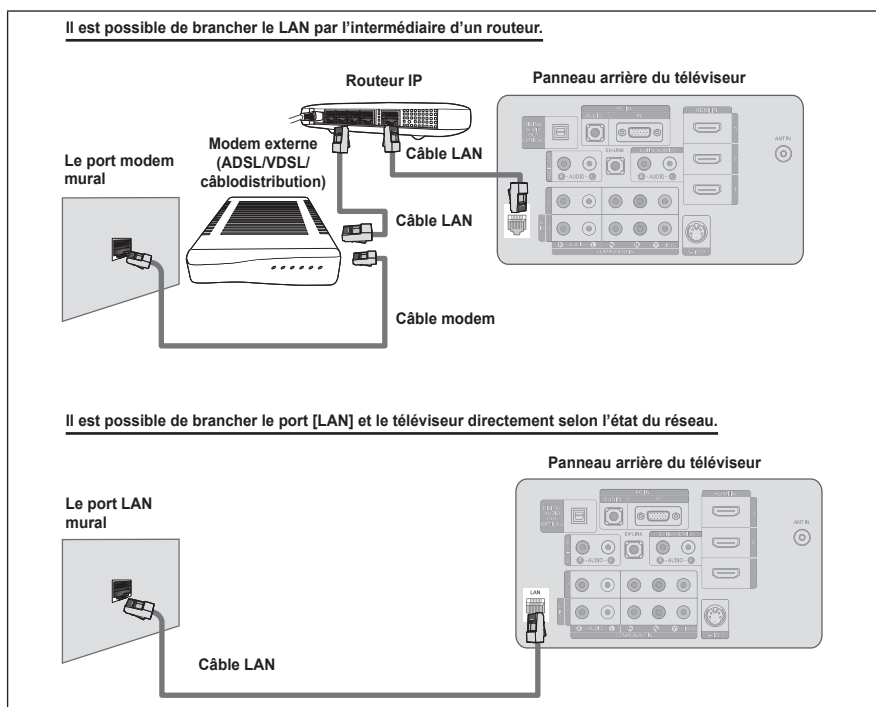

- Les bornes (le type de port et son emplacement) de l'appareil externe peuvent varier selon la marque.
- Si l'attribution de l'adresse IP par le serveur DHCP a échoué, mettre le modem externe hors tension, le remettre sous tension au bout de 10 secondes et réessayer.
- Pour les raccordements entre le modem externe et le dispositif interconnecteur (le routeur), se reporter au guide d'utilisation du produit correspondant.
- Le téléviseur peut être connecté directement au réseau LAN par l'intermédiaire d'un routeur.
- Il n'est pas possible d'utiliser un modem ADSL à connexion manuelle parce qu'il ne prend pas en charge le protocole DHCP. Il faut utiliser un modem ADSL à connexion automatique.

Connexion LAN pour un environnement à adresse IP statique

Les procédures de configuration du réseau à l'aide d'une adresse IP statique sont décrites ci-après. Il faut entrer manuellement l'adresse IP, le masque de sous-réseau, la passerelle et le DNS fournis par votre fournisseur d'accès Internet.

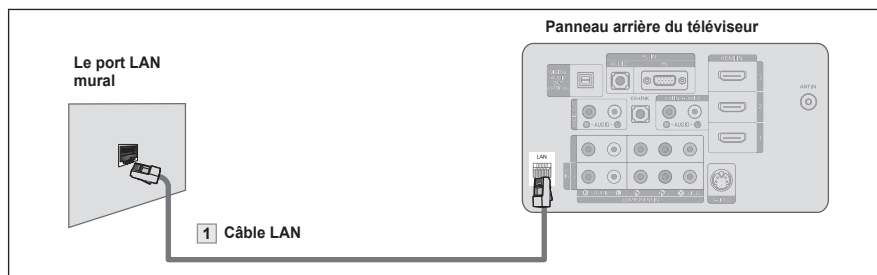

1. Connecter le port [LAN] au panneau arrière du téléviseur et le port LAN mural à l'aide du câble LAN.

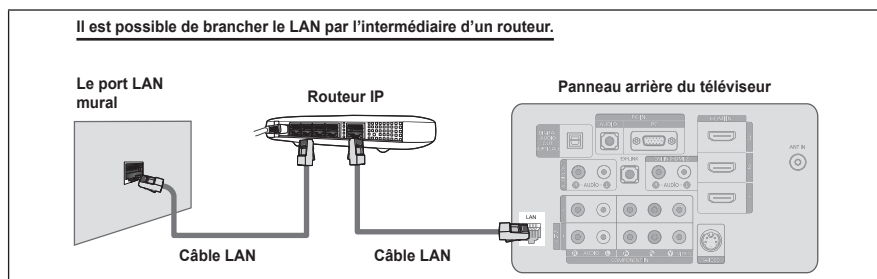

Il est possible de brancher le LAN par l'intermédiaire d'un routeur.

- Les bornes (le type de port et son emplacement) de l'appareil externe peuvent varier selon la marque.
- Si on utilise une adresse IP statique, le fournisseur d'accès Internet vous transmettra l'adresse IP, le masque de sous-réseau, la passerelle et le DNS. Il faut entrer ces valeurs pour achever la configuration du réseau. Si elles ne sont pas connues, il faut s'informer auprès de l'administrateur du réseau.
- Pour toute information sur la manière de configurer et connecter un routeur, se reporter au guide d'utilisation du produit correspondant.
- Le téléviseur peut être connecté directement au réseau LAN par l'intermédiaire d'un routeur.
- Si on utilise un routeur IP qui prend en charge le protocole DHCP, il faut le configurer en mode DHCP ou à adresse IP statique.
- Pour connaître les procédures d'utilisation d'une adresse IP statique, il faut s'informer auprès du fournisseur d'accès Internet.

Connexion au réseau - sans fil

Le réseau Infolink de Samsung peut être utilisé sans fil en utilisant un routeur IP sans fil.

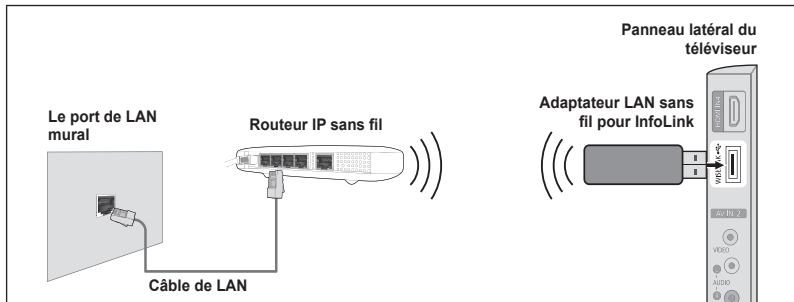

1. Brancher l'adaptateur sans fil pour Infolink de Samsung à la prise Wiselink du téléviseur.

- > Pour utiliser un réseau sans fil, il faut utiliser l'adaptateur LAN sans fil Samsung pour InfoLink(WIS-08BG).
 - > L'adaptateur LAN sans fil Samsung pour InfoLink est vendu séparément. Pour l'achat, communiquer avec un représentant de Samsung Electronics ou le centre de service à la clientèle.
 - > Pour utiliser un réseau sans fil, le téléviseur doit être connecté à un routeur IP sans fil.
 - > Si le routeur IP sans fil n'est pas compatible avec le mode DHCP, le téléviseur doit utiliser une adresse IP statique ou DHCP pour pouvoir établir la connexion au réseau sans fil.
 - > Il faut utiliser un routeur IP compatible avec la norme IEEE 802.11 B ou IEEE 802.11G.
 - > Activer la fonction de connexion Ping si le routeur IP sans fil permet de l'activer et la désactiver.
 - > Mettre le routeur IP sans fil en mode Infrastructure. Le mode ad hoc n'est pas pris en charge.
 - > Pour le routeur IP sans fil, sélectionner un canal qui n'est pas en cours d'utilisation. Si ce canal est utilisé par un autre appareil à proximité, il y aura des interférences et la communication peut échouer.
 - > L'application du code de sécurité pour le routeur AP (routeur IP sans fil) est compatible uniquement avec les paramètres suivants.
 - 1) Mode d'authentification : WEP, WPAPSK, WPA2PSK
 - 2) Type de cryptage : WEP, TKIP, AES
- Si un autre système de sécurité que ceux indiqués ci-dessus est appliqué, il ne fonctionnera pas sur le téléviseur.

Sélection du réseau

Pour se connecter au réseau Infolink de Samsung, sélectionner le mode "Câble" ou "Sans fil".

1. Appuyer sur la touche **MENU** pour afficher le menu. Appuyer sur la touche **▲** ou **▼** pour choisir "Configuration", puis sur **ENTER**
2. Appuyer sur la touche **▲** ou **▼** pour choisir "Sélection du réseau", puis sur **ENTER**

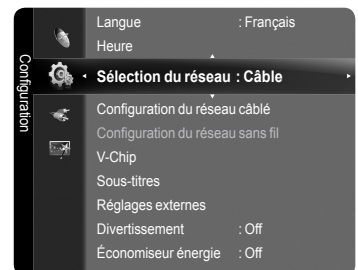

3. Appuyer sur la touche **▲** ou **▼** pour choisir "Câble" ou "Sans fil", puis sur **ENTER**

- **Câble** : connexion au réseau Infolink de Samsung à l'aide d'un câble.
- **Sans fil** : connexion sans fil au réseau Infolink de Samsung.

- > Le menu est activé uniquement si l'adaptateur LAN sans fil Samsung pour Infolink est branché. (Voir la page 120)

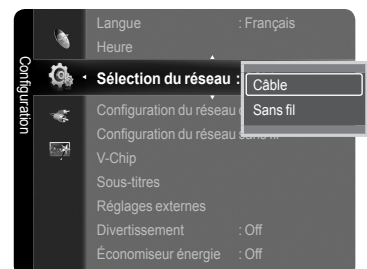

Configuration du réseau par câble

➤ Il faut d'abord régler "Sélection du réseau" à "Câble". (Voir la page 120)

Réglage automatique

Si on branche le câble LAN et qu'il est compatible avec le protocole DHCP, les paramètres IP sont configurés automatiquement.

- Vérifier si le câble LAN est connecté. (Voir la page 118)
1. Appuyer sur la touche **MENU** pour afficher le menu.
Appuyer sur la touche ▲ ou ▼ pour choisir "Configuration", puis sur **ENTER**.
 2. Appuyer sur la touche ▲ ou ▼ pour choisir "Configuration du réseau câblé", puis sur **ENTER**.

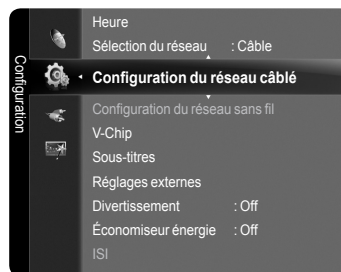

3. Appuyer sur la touche **ENTER** pour choisir "Réglage pr. Internet".
 4. Appuyer sur la touche ▲ ou ▼ pour choisir "Réglage autom.", puis sur **ENTER**.
 - Le protocole Internet est réglé automatiquement.
 - Choisir "Test du réseau" pour vérifier la connectivité du réseau. (Voir la page 122)
- Appuyer sur la touche **EXIT** pour quitter le menu.

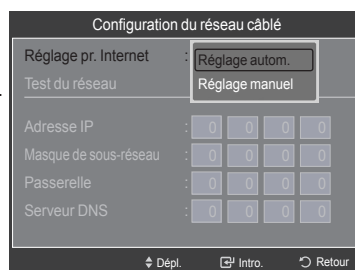

Réglage manuel

Pour connecter le téléviseur au câble LAN à l'aide d'une adresse IP statique, il faut configurer le protocole Internet.

- Vérifier si le câble LAN est connecté. (Voir la page 119)
1. Appuyer sur la touche **MENU** pour afficher le menu.
Appuyer sur la touche ▲ ou ▼ pour choisir "Configuration", puis sur **ENTER**.
 2. Appuyer sur la touche ▲ ou ▼ pour choisir "Configuration du réseau câblé", puis sur **ENTER**.

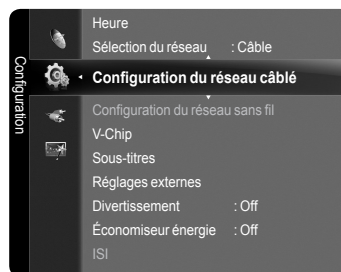

3. Appuyer sur la touche **ENTER** pour choisir "Réglage pr. Internet".
4. Appuyer sur la touche ▲ ou ▼ pour choisir "Réglage manuel", puis sur **ENTER**.

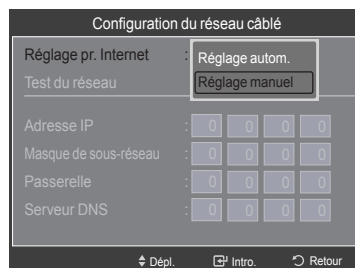

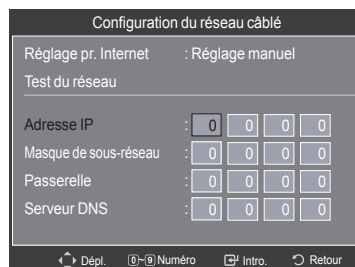

5. Appuyer sur la touche ▲, ▼, ◀ ou ▶ pour parvenir à un élément, puis sur la touche numérique pour configurer l'élément choisi. Appuyer sur la touche **ENTER**.
 - Choisir "Test du réseau" pour vérifier la connectivité du réseau. (Voir la page 122)
- Appuyer sur la touche **EXIT** pour quitter.



Test du réseau

Il est possible de tester ou de confirmer l'état de la connexion réseau après avoir configuré le réseau.

1. Appuyer sur la touche **MENU** pour afficher le menu.
Appuyer sur la touche ▲ ou ▼ pour choisir "Configuration", puis sur **ENTER** .
2. Appuyer sur la touche ▲ ou ▼ pour choisir "Configuration du réseau câblé", puis sur **ENTER** .

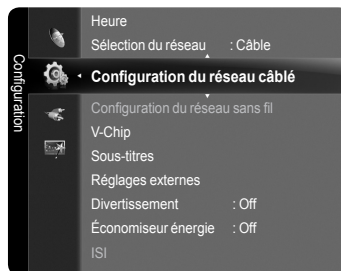

3. Appuyer sur la touche ▲ ou ▼ pour choisir "Test du réseau", puis sur **ENTER** .
➤ Les paramètres de réseau en cours s'afficheront.
Appuyer sur la touche **EXIT** pour quitter le menu.

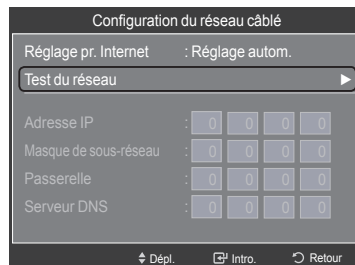

Impossible de se connecter à un réseau câblé

1. Si votre fournisseur Internet a enregistré l'adresse MAC de l'appareil utilisé pour vous connecter à Internet pour la première fois et procède à l'authentification de l'adresse MAC chaque fois que vous vous connectez à Internet, il se peut que votre téléviseur ne puisse pas se connecter à Internet puisque l'adresse MAC est différente de celle de l'appareil (ordinateur) utilisé pour la connexion initiale à Internet. Dans ce cas, demandez à votre fournisseur Internet la procédure à suivre pour connecter d'autres appareils (par exemple le téléviseur) à Internet.
2. Si votre fournisseur Internet vous demande un mot de passe et un code d'utilisateur pour vous connecter à Internet (ou à un réseau), il se peut que le téléviseur ne puisse pas se connecter à Internet. Dans ce cas, vous devez entrer votre code d'utilisateur ou mot de passe pour la connexion à Internet à l'aide d'un dispositif de partage de la connexion Internet (routeur).
3. La connexion Internet peut échouer en raison d'un problème avec le pare-feu. Dans ce cas, communiquez avec votre fournisseur Internet.

Si vous êtes incapable de vous connecter à Internet après avoir suivi toutes les procédures données par votre fournisseur Internet, veuillez communiquer avec un centre de service Samsung Electronics.

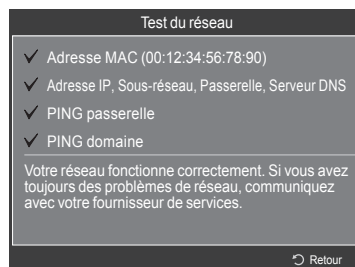



Configuration du réseau sans fil



- Le menu est activé uniquement si l'adaptateur sans fil pour InfoLink de Samsung est branché. (Voir la page 120)

Réglage automatique

- Si on branche le câble LAN et qu'il est compatible avec le protocole DHCP, les paramètres IP sont configurés automatiquement.
- Le routeur IP sans fil à connecter à ce téléviseur doit être compatible avec le protocole DHCP.

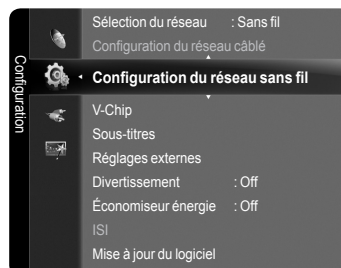

1. Appuyer sur la touche **MENU** pour afficher le menu. Appuyer sur la touche ▲ ou ▼ pour choisir "Configuration", puis sur **ENTER** .
2. Appuyer sur la touche ▲ ou ▼ pour choisir "Configuration du réseau sans fil", puis sur **ENTER** .



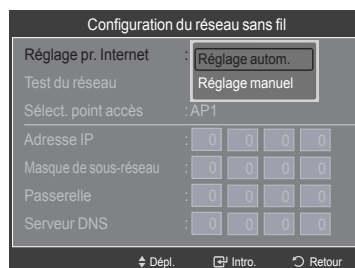

3. Appuyer sur la touche **ENTER**  pour choisir "Réglage pr. Internet".
 4. Appuyer sur la touche ▲ ou ▼ pour choisir "Réglage autom.", puis sur **ENTER** .
 - Le protocole Internet est réglé automatiquement.
 - Choisir "Sélect. point accès" pour vérifier la connectivité du réseau. (Voir la page 124)
- Appuyer sur la touche **EXIT** pour quitter le menu.



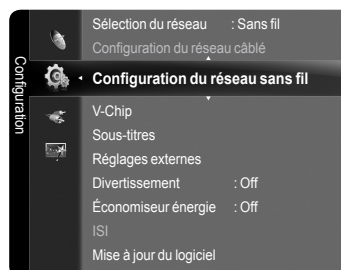

Réglage manuel

1. Appuyer sur la touche **MENU** pour afficher le menu. Appuyer sur la touche ▲ ou ▼ pour choisir "Configuration", puis sur **ENTER** .
2. Appuyer sur la touche ▲ ou ▼ pour choisir "Configuration du réseau sans fil", puis sur **ENTER** .

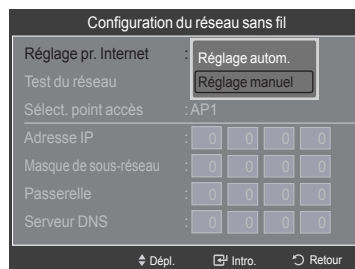

3. Appuyer sur la touche **ENTER** pour choisir "Réglage pr. Internet".
4. Appuyer sur la touche ▲ ou ▼ pour choisir "Réglage manuel", puis sur **ENTER** .



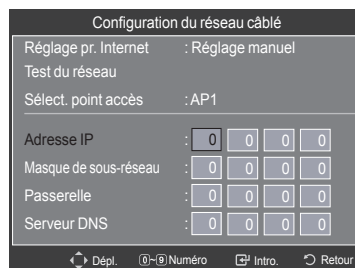

5. Appuyer sur la touche ▲, ▼, ◀ ou ▶ pour parvenir à un élément, puis sur la touche numérique pour configurer l'élément choisi. Appuyer sur la touche **ENTER** .
 - Si l'on utilise une adresse IP statique, se reporter au guide de l'utilisateur du routeur IP sans fil.
 - Choisir "Sélect. point accès" pour vérifier la connectivité du réseau. (Voir la page 124)
- Appuyer sur la touche **EXIT** pour quitter.



Sélection du point d'accès

Il est possible de sélectionner le routeur IP lorsqu'on utilise un réseau sans fil.

1. Appuyer sur la touche **MENU** pour afficher le menu.
Appuyer sur la touche ▲ ou ▼ pour choisir "Configuration", puis sur **ENTER** .
2. Appuyer sur la touche ▲ ou ▼ pour choisir "Configuration du réseau sans fil", puis sur **ENTER** .

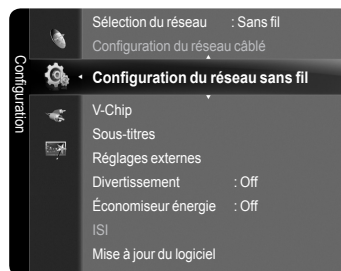

3. Appuyer sur la touche ▲ ou ▼ pour choisir "Sélect. point accès", puis sur **ENTER** .
 - Les points d'accès sans fil existant dans votre région sont détectés et affichés dans la liste des points d'accès.

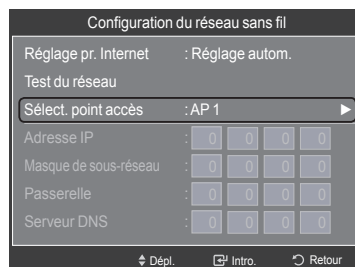

4. Appuyer sur la touche ▲ ou ▼ pour sélectionner le point d'accès à utiliser. Appuyer ensuite sur la touche **ENTER** .
 - Si un point d'accès sans fil ne se trouve pas dans la liste, appuyer sur la touche rouge.
 - Lorsque la connexion est établie, le système repasse automatiquement à l'écran.
 - Si un point d'accès nécessitant une authentification de sécurité est sélectionné, entrer le code de sécurité.
 - Le code de sécurité peut comprendre jusqu'à caractères.
 - Le jeu de caractères peut différer et la touche rouge peut ne pas s'afficher, selon le point d'accès.

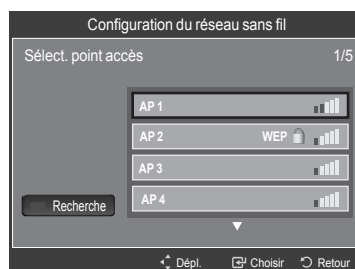

- **Si un point d'accès nécessitant une authentification de sécurité a été sélectionné :**
 - La fenêtre de saisie du code de sécurité s'affiche.
 - Entrer le code de sécurité et appuyer sur la touche **ENTER** .
 - Utilisation des touches de la télécommande pour la fenêtre de saisie du code de sécurité

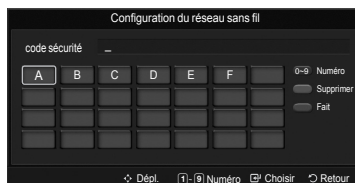

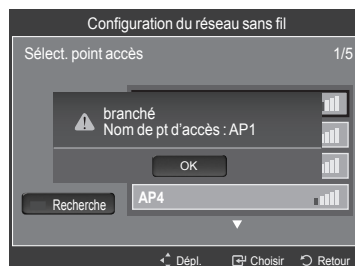

Touche	Opérations
Circulaire (▲/▼/◀/▶)	Déplacer la sélection vers le haut/vers le bas/vers la gauche/vers la droite.
ENTER 	Entrer (saisir) le caractère sélectionné.
Rouge	Commuter entre les majuscules et minuscules.
Verte	Il est possible de supprimer un caractère déjà saisi.
Bleue	Appuyer sur cette touche après avoir saisi le code de sécurité.



Test du réseau

Il est possible de tester ou de confirmer l'état de la connexion réseau après avoir configuré le réseau.

1. Appuyer sur la touche **MENU** pour afficher le menu.
Appuyer sur la touche ▲ ou ▼ pour choisir "Configuration", puis sur **ENTER** .
2. Appuyer sur la touche ▲ ou ▼ pour choisir "Configuration du réseau sans fil", puis sur **ENTER** .

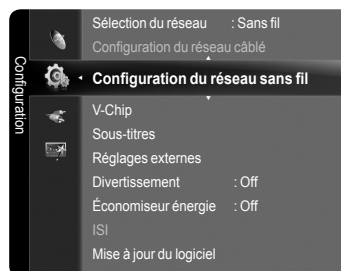

3. Appuyer sur la touche ▲ ou ▼ pour choisir "Test du réseau", puis sur **ENTER** .
 - Les paramètres de réseau en cours s'afficheront.
 - Si le mode "Sélect. point accès" n'est pas configuré, le test ne peut pas être effectué. (Voir la page 124)

Appuyer sur la touche **EXIT** pour quitter le menu.

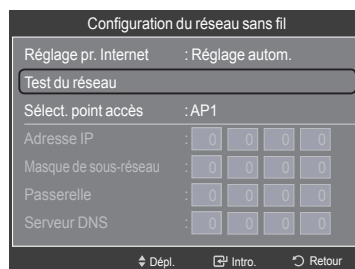

Impossible de se connecter à un réseau sans fil

1. Votre téléviseur n'arrive pas à trouver le point d'accès configuré en tant que SSID privé (réseau sans fil privé). Dans ce cas, modifiez les paramètres du point d'accès et essayez de nouveau.
2. Si votre fournisseur Internet a enregistré l'adresse MAC de l'appareil utilisé pour vous connecter à Internet pour la première fois et procède à l'authentification de l'adresse MAC chaque fois que vous vous connectez à Internet, il se peut que votre téléviseur ne puisse pas se connecter à Internet puisque l'adresse MAC est différente de celle de l'appareil (ordinateur) utilisé pour la connexion initiale à Internet. Dans ce cas, demandez à votre fournisseur Internet la procédure à suivre pour connecter d'autres appareils (par exemple le téléviseur) à Internet.

Si vous n'arrivez pas à vous connecter à Internet après avoir suivi la procédure de votre fournisseur d'accès Internet, composez le 1-800-SAMSUNG.

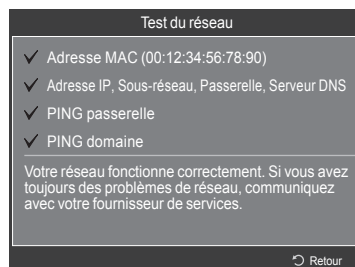





Utilisation d'Infolien

Le service Infolien de SAMSUNG permet de voir les nouvelles, le marché de la bourse et la météo.

- Configuration du réseau. (Consulter les pages 118 à 125)

Activation du service Infolien

1. Appuyer sur la touche **MENU** pour afficher le menu.
Appuyer sur la touche ▲ ou ▼ pour sélectionner "Application", puis sur **ENTER** .
2. Appuyer sur la touche ▲ ou ▼ pour sélectionner "Infolien", puis sur **ENTER** .
3. Appuyer sur la touche ◀ ou ▶ pour sélectionner un service ("Météo", "Nouvelles", "Actions" ou "Configuration") puis sur **ENTER** 
 - Il est possible de sélectionner et voir plusieurs service en même temps uniquement pour les options 'Nouvelles (sans information détaillée)', 'Météo-Météo actuelle' et 'Actions'.Appuyer sur la touche **EXIT** pour quitter.

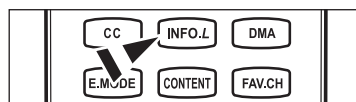
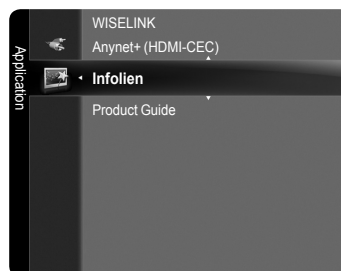

-  Appuyer sur la touche **INFO.L** de la télécommande pour afficher le menu "Infolien".



Utilisation du service de météo

1. Appuyer sur la touche **INFO.L** de la télécommande.
2. Appuyer sur la touche ◀ ou ▶ pour aller au service "Météo", puis sur **ENTER** .

Entrer la région

3. Appuyer sur la touche jaune. Appuyer sur la touche ▲ ou ▼ pour choisir une lettre initiale (A~Z) de la zone voulue, puis appuyez sur le bouton **ENTER** .
 4. Appuyez sur la touche ▲ ou ▼ pour choisir la zone voulue et ensuite sur la touche **ENTER** .
- Il est possible de consulter le service météo de la région sélectionnée.





Réglage de l'option Météo

5. Pendant l'utilisation de ce service, appuyer sur la touche rouge pour changer l'option "Météo".
 6. Appuyer sur la touche ▲ ou ▼ et sélectionner l'option "Météo".
- Pour quitter l'option "Météo", appuyer sur la touche bleue.
- Pour quitter l'option "Infolien", appuyer sur la touche **EXIT**.



Utilisation du service de nouvelles

- Il est possible de changer de fournisseur de service de nouvelles ultérieurement.
1. Appuyer sur la touche **INFO.L** de la télécommande.
 2. Appuyer sur la touche ◀ ou ▶ pour aller au service "Nouvelles" puis sur **ENTER** .
- Appuyer sur la touche **ENTER**  pour voir l'article en détail.
- Appuyer sur la touche ▲ ou ▼ pour voir l'article précédent ou l'article suivant.



3. Pendant l'utilisation de ce service, appuyer sur la touche rouge pour changer l'option "Nouvelles".
 4. Appuyer sur la touche ▲ ou ▼ et sélectionner l'option "Nouvelles".
- L'option "Nouvelles" change en fonction du service Web fourni.
- Pour quitter l'option "Nouvelles", appuyer sur la touche bleue.
- Pour quitter l'option "Infolien", appuyer sur la touche **EXIT**.



Utilisation du service de la bourse

1. Appuyer sur la touche **INFO.L** de la télécommande.
 2. Appuyer sur la touche ◀ ou ▶ pour aller au service "Actions", puis sur **ENTER** .
- Les cotes des titres sont annoncées avec un retard de 15 minutes au moins.
- Pour quitter l'option "Actions", appuyer sur la touche bleue.
- Pour quitter l'option "Infolien", appuyer sur la touche **EXIT**.



Configuration Infolien

1. Appuyer sur la touche **INFO.L** de la télécommande.
2. Appuyer sur la touche ◀ ou ▶ "Configuration", puis sur **ENTER** .



3. Appuyer sur la touche ▲ ou ▼ pour sélectionner l'option souhaitée. ("Lancement auto.", "Durée de l'affichage", "Taille de la police", "Couleur arrière-plan", "Position InfoLink")
4. Appuyer sur la touche ▲ ou ▼ pour sélectionner une option, puis sur **ENTER** .

- **Lancement auto.** : Détermine s'il faut lancer automatiquement le mode InfoLink lorsque le téléviseur est sous tension. Sélectionner "Off" ou "On".
- **Durée de l'affichage** : Détermine la durée d'affichage des nouvelles à l'écran. Il est possible de sélectionner "4 Heures", "8 Heures", "10 Heures", ou "Toujours".
- **Taille de la police** : Le service InfoLink permet de sélectionner "Standard" ou "Grand".
- **Couleur arrière-plan** : Permet de régler la couleur de l'arrière-plan du service InfoLink. La couleur s'applique à toutes les fenêtres de service, d'option et de configuration.
- **Position InfoLink** : Permet de régler la position de chaque service InfoLink à l'écran. La sélection peut s'effectuer à partir de six positions InfoLink prédéfinies ("Position 1"~"Position 6").

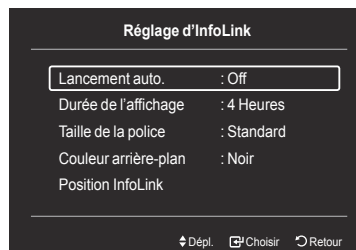

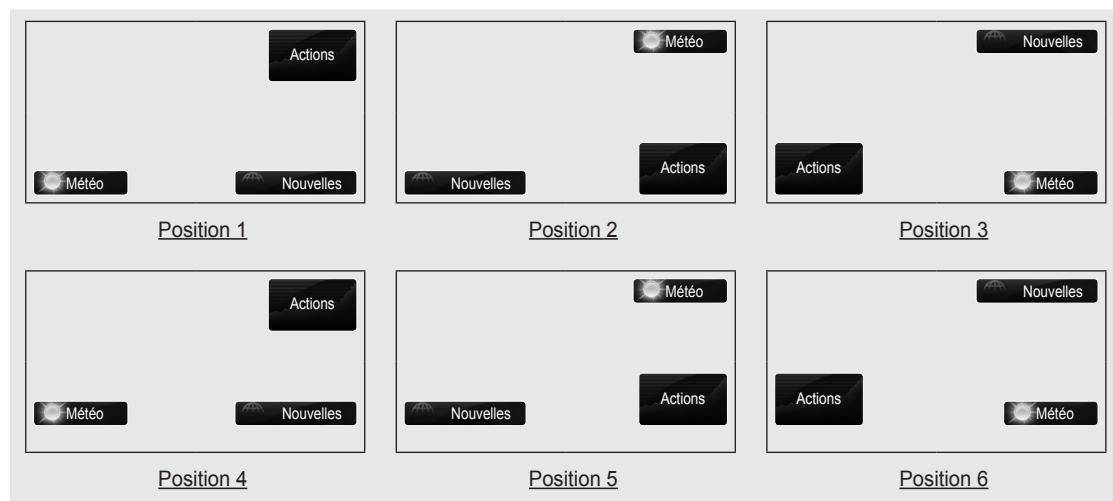

- Pour quitter l'option "Configuration", appuyer sur la touche **RETURN**.
- Pour quitter l'option "Infolien", appuyer sur la touche **EXIT**.

Position InfoLink



Guide du produit

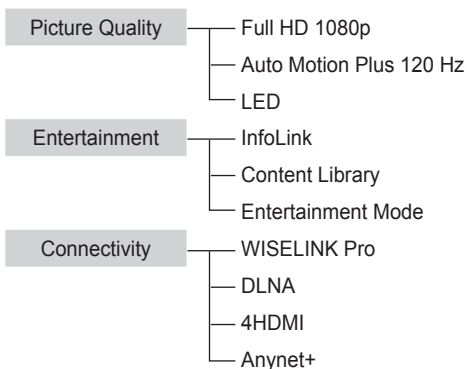
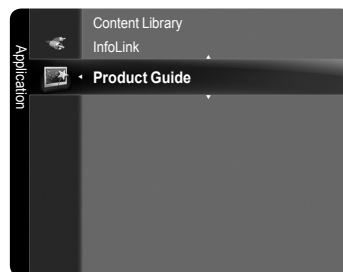

Le guide du produit fournit de l'information sur les caractéristiques principales du téléviseur.

1. Appuyer sur la touche **MENU** pour afficher le menu.
Appuyer sur la touche **▲** ou **▼** pour choisir "Application", puis sur **ENTER** .
2. Appuyer sur la touche **▲** ou **▼** pour choisir "Product Guide", puis sur **ENTER** .
3. Appuyer sur la touche **◀** ou **▶** pour sélectionner un guide ("Picture Quality", "Entertainment" ou "Connectivity") et appuyer sur la touche **ENTER** .
4. Les touches **◀** ou **▶** permettent de se déplacer dans la fenêtre Guide du produit.



6. Appuyer sur la touche **EXIT** pour quitter.

Utilisation des touches de la télécommande pour le menu Guide du produit

Touche	Opérations
Touche jaune	Affiche séquentiellement le contenu du Guide du produit. (Auto Play)
Touche circulaire (◀/▶)	Déplacer le curseur et choisir un élément.
ENTER 	Sélectionner l'élément en surbrillance.
RETURN	Retourner au menu précédent.
EXIT	Arrêter la fonction en cours et retourner au menu précédent "Product Guide".
CH  PRE.CH / FAV.CH	Arrêter le mode Guide du produit et retourner au mode Téléviseur.

À propos d'AnyNet+

Qu'est-ce qu'AnyNet+?

AnyNet+ est une fonction qui vous permet de contrôler tous les appareils Samsung connectés compatibles AnyNet+ avec votre télécommande Samsung.

Branchement d'appareils AnyNet+

Le système AnyNet+ peut être utilisé uniquement avec les appareils Samsung disposant de la fonction AnyNet+. Afin de vérifier que votre appareil Samsung dispose de cette fonction, assurez-vous qu'il comporte le logo AnyNet+.

Connexion à un téléviseur

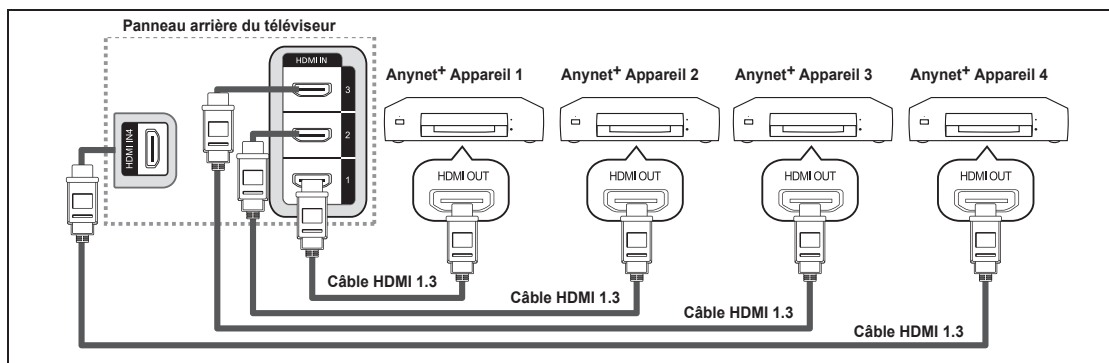

Raccorder la prise [HDMI 1], [HDMI 2], [HDMI 3] ou [HDMI 4] du téléviseur à la prise de sortie HDMI OUT de l'appareil AnyNet+ correspondant à l'aide du câble HDMI.

Connexion à un système home cinéma

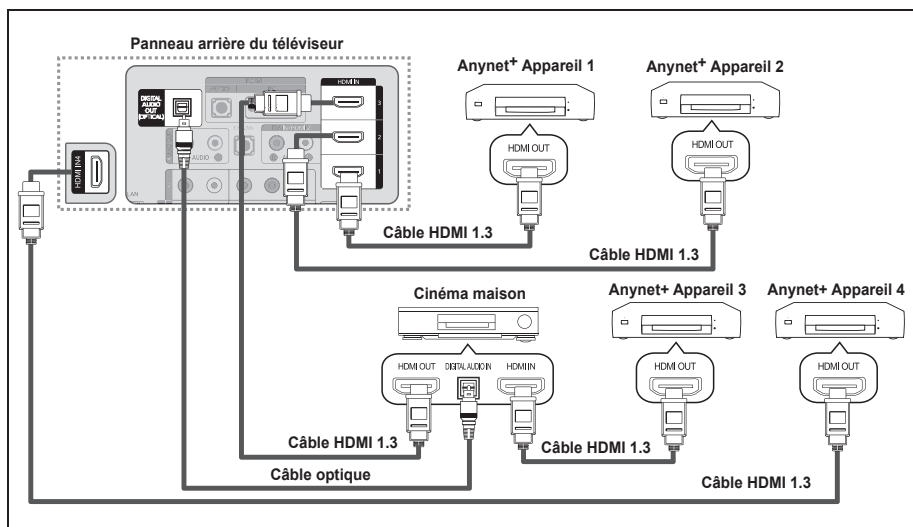





1. Raccorder la prise [HDMI1], [HDMI2], [HDMI3] ou [HDMI4] du téléviseur à la prise de sortie HDMI OUT de l'appareil AnyNet+ correspondant à l'aide du câble HDMI.
2. Raccorder la prise d'entrée HDMI IN du cinéma maison et la prise de sortie HDMI OUT de l'appareil AnyNet+ correspondant à l'aide du câble HDMI.

- Connectez le câble optique entre la prise Sortie audio numérique (Optique) de votre téléviseur et l'entrée Audio numérique de votre système home cinéma.
- En suivant les instructions de connexion ci-avant, la prise optique alimente uniquement les périphériques audio 2 canaux. Vous entendrez du son uniquement au niveau des haut-parleurs gauche et droit avant de votre système home cinéma et du caisson de basses. Pour écouter des chaînes audio 5.1, branchez la prise SORTIE AUDIO NUMERIQUE (OPTIQUE) du lecteur DVD/Blu-Ray ou du décodeur câble/récepteur satellite (c.-à-d. appareil AnyNet 1 ou 2) directement sur l'amplificateur ou sur un système home cinéma, et non sur le téléviseur.
- Connexion uniquement à un seul système home cinéma.
- Il est possible de brancher un appareil AnyNet+ à l'aide du câble HDMI 1.3 Certains câbles HDMI ne prennent pas en charge des fonctions AnyNet+.
- AnyNet+ fonctionne lorsque l'appareil AV compatible est en mode Veille ou en mode Marche.
- AnyNet+ prend en charge jusqu'à 12 appareils AV. Vous pouvez connecter jusqu'à 3 appareils du même type.

Configuration d'Anynet+



Les réglages suivants permettent de configurer les fonctions Anynet+.

Pour utiliser la fonction Anynet+, le Anynet+ (HDMI-CEC) doit être activé.

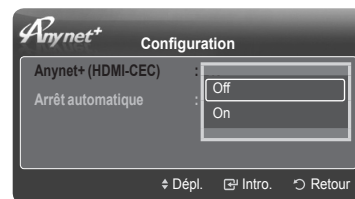
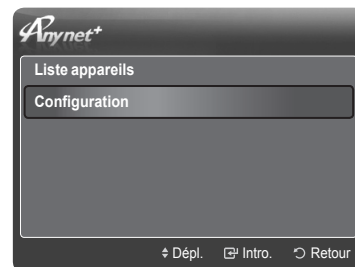
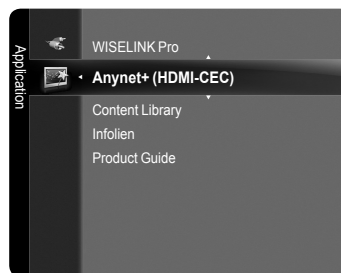
1. Appuyer sur la touche **MENU**. Appuyer sur la touche ▲ ou ▼ pour sélectionner "Application", suivie de la touche **ENTER** .
2. Appuyer sur la touche ▲ ou ▼ pour sélectionner "Anynet+ (HDMI-CEC)", suivie de la touche **ENTER** .
3. Appuyer sur la touche ▲ ou ▼ pour sélectionner "Configuration", suivie de la touche **ENTER** .
4. Appuyer sur la touche ▲ ou ▼ pour sélectionner "Anynet+ (HDMI-CEC)", suivie de la touche **ENTER** .
5. Appuyer sur la touche ▲ ou ▼ pour sélectionner "On", suivie de la touche **ENTER** 
 - La fonction "Anynet+ (HDMI-CEC)" est activée.
 - Si "Off" est sélectionné, la fonction "Anynet+ (HDMI-CEC)" est désactivée.
 - Lorsque la fonction de "Anynet+ (HDMI-CEC)" est désactivée, toutes les opérations Anynet+ connexes sont désactivées.



Régler un appareil Anynet+ de sorte qu'il s'arrête automatiquement lorsque le téléviseur est hors tension

1. Appuyer sur la touche ▲ ou ▼ pour sélectionner "Arrêt automatique", suivie de la touche **ENTER** .
2. Appuyer sur la touche ▲ ou ▼ pour sélectionner "Oui", suivie de la touche **ENTER** 
 - La fonction "Arrêt automatique" est activée.
 - Si "Non" est sélectionné, la fonction "Arrêt automatique" est désactivée.Appuyer sur la touche **EXIT** pour quitter le menu.
 - La source active de la télécommande du téléviseur doit être réglée à TV afin que l'on puisse utiliser la fonction Anynet+.
 - Si "Arrêt automatique" est "Oui", les appareils externes branchés sont également éteints en même temps que le téléviseur. Cependant, si l'appareil est en mode d'enregistrement, il ne pourra être éteint.

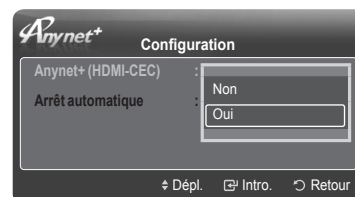

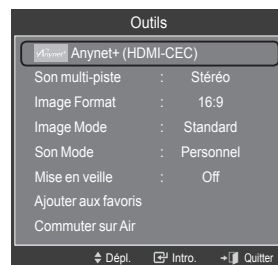

Réglage facile

1. Appuyer sur la touche **TOOLS** de la télécommande.
2. Appuyez sur le bouton **ENTER**  pour sélectionner "Anynet+ (HDMI-CEC)".
 - Les menus Anynet+ (HDMI-CEC) apparaissent à l'écran.



Balayage et permutation entre les appareils Anynet+

- Appuyer sur la touche **TOOLS**.
Appuyez sur le bouton **ENTER**  pour sélectionner "Anynet+ (HDMI-CEC)".
- Appuyer sur la touche **▲** ou **▼** pour sélectionner "Liste appareils", suivie de la touche **ENTER** .
 - La liste des appareils Anynet+ branchés au téléviseur s'affiche.
 - S'il est impossible de trouver l'appareil désiré, appuyer sur la touche rouge pour effectuer un balayage des appareils.
 - Le menu "Liste appareils" ne s'affiche que lorsque la commande "Anynet+ (HDMI-CEC)" est activée dans le menu "Configuration".
- Appuyer sur la touche **▲** ou **▼** pour sélectionner un appareil particulier, suivie de la touche **ENTER** . Le système commande l'appareil sélectionné.
 - Permuter vers les appareils sélectionnés peut prendre jusqu'à 2 minutes. Il n'est pas possible d'annuler l'opération de permutation.
 - La durée nécessaire au balayage des appareils dépend du nombre d'appareils branchés.
 - Lorsque le balayage est terminé, le nombre d'appareils trouvés n'est pas affiché.
 - Bien que le téléviseur recherche automatiquement la liste des appareils quand on le met sous tension à l'aide la touche de mise sous tension, les appareils qui y sont branchés n'apparaissent pas automatiquement dans la liste lors de sa mise sous tension ou sous certaines conditions. Appuyez sur le bouton rouge pour rechercher les appareils branchés.
 - Si vous avez sélectionné un appareil externe en appuyant sur la touche **SOURCE**, il est impossible d'utiliser la fonction Anynet+. Veiller à permuter vers un appareil Anynet+ externe à l'aide de la touche "Liste appareils"



Menu Anynet+



Le menu Anynet+ varie selon le type et l'état des appareils Anynet+ branchés au téléviseur.

Anynet+ Menu	Description
Regarder TV	Passage du mode Anynet+ au mode de télédiffusion.
Liste des appareils	Affiche la liste des appareils Anynet+.
Menu (nom_appareil)	Affiche les menus des appareils branchés. Par exemple, si un enregistreur DVD est branché, le menu du disque de celui-ci s'affiche.
Fonctionnement (nom_appareil)	Affiche le menu d'écoute de l'appareil branché. Par exemple, si un enregistreur DVD est branché, le menu d'écoute de celui-ci s'affiche.
Enregistrer : (*enregistreur)	Lance aussitôt l'enregistrement sur l'enregistreur. (Disponible seulement pour les appareils avec fonction d'enregistrement.)
(*enregistreur) Réserver l'enregistrement	Permet de réserver un enregistrement pour l'enregistreur. (Disponible seulement pour les appareils avec fonction de réserve d'enregistrement.)
Arrêter l'enregistrement>(*enregistreur)	Arrête l'enregistrement.
Récepteur	Sound is played through the receiver.

- Si plusieurs enregistreurs sont branchés, ceux-ci s'affichent comme (*enregistreur). Si un seul enregistreur est branché, il est représenté comme suit : (*nom_appareil).



Touches de la télécommande du téléviseur accessibles en mode Anynet+

Type d'appareil	État de fonctionnement	Touches accessibles
Appareil Anynet+	Après une permutation vers l'appareil, lorsque le menu de l'appareil correspondant s'affiche à l'écran.	Touches numériques ▲/▼/◀/▶/ENTER  Touches de couleur / Touche EXIT
	Après la permutation vers l'appareil, pendant la lecture d'un fichier	◀◀ (Recherche vers l'arrière) / ▶▶ (Recherche vers l'avant) ■ (Arrêt) / ▶ (Lecture) / (Pause)
Appareil avec syntoniseur intégré	Après la permutation vers l'appareil, pendant l'écoute d'une émission télévisée	CH ▼ / CH ▲ Touche
Appareil audio	Lorsque le récepteur est activé	VOL - / VOL + / MUTE Touches

- La fonction Anynet+ ne fonctionne que lorsque la source active de la télécommande du téléviseur est réglée à TV.
- La touche  ne fonctionne qu'à l'état d'écoute de la télévision.
- Il est impossible de commander des appareils Anynet+ à l'aide des touches du téléviseur. Il est possible de contrôler les appareils Anynet+ à l'aide du téléviseur.
- Il est possible que la télécommande du téléviseur ne fonctionne pas dans certaines conditions. Le cas échéant, resélectionner l'appareil Anynet+.
- Les fonctions Anynet+ ne fonctionnent pas avec des produits d'autres marques.
- Les fonctions ,  peuvent varier selon l'appareil.

Enregistrement

Il est possible d'enregistrer une émission télévisée à l'aide d'un enregistreur Samsung.

1. Appuyer sur la touche **TOOLS**.
Appuyez sur le bouton **ENTER**  pour sélectionner "Anynet+ (HDMI-CEC)".
2. Appuyer sur la touche **▲** ou **▼** pour sélectionner "Enregistrer: (nom_ appareil)", suivie de la touche **ENTER** . L'enregistrement démarre.

Lorsque plus d'un appareil d'enregistrement est branché

Lorsque plusieurs appareils sont connectés, les appareils d'enregistrement sont indiqués. Appuyer sur la touche **▲** ou **▼** pour sélectionner un appareil d'enregistrement, puis sur **ENTER** . L'enregistrement démarre.

Lorsque l'appareil branché n'est pas affiché

Sélectionner "Liste appareils" et appuyer sur la touche rouge pour rechercher les appareils.

Appuyer sur la touche **EXIT** pour quitter le menu.

- Vous pouvez enregistrer la source en sélectionnant "Enregistrer: (nom_appareil)".
- Appuyez sur la touche  pour enregistrer ce que vous écoutez présentement. Pour la connexion de l'antenne à l'appareil enregistreur, consulter le guide d'utilisation.
- Avant d'enregistrer, vérifier si la prise d'antenne est correctement branchée à l'appareil enregistreur. Pour brancher correctement une antenne à un appareil d'enregistrement, consultez le guide d'utilisation de l'appareil.

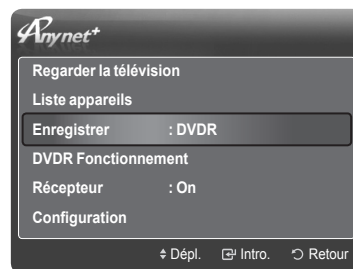

Écoute par l'intermédiaire d'un récepteur

Il est possible d'écouter le son par l'intermédiaire d'un récepteur, plutôt que par les haut-parleurs du téléviseurs.

1. Appuyer sur la touche **TOOLS**.
Appuyez sur le bouton **ENTER**  pour sélectionner "Anynet+ (HDMI-CEC)".
2. Appuyer sur la touche **▲** ou **▼** pour sélectionner "Récepteur".
Appuyer sur la touche **◀** ou **▶** pour sélectionner "On" ou "Off".
3. Appuyer sur la touche **EXIT** pour quitter le menu.
 - Si votre récepteur ne prend en charge que le son, il peut ne pas figurer dans la liste des appareils.
 - Le récepteur fonctionnera lorsque la prise d'entrée optique sera reliée à la prise de sortie optique du téléviseur.
 - Lorsque le récepteur (cinéma maison) est réglé à marche, vous pouvez entendre du son provenant de la prise optique du téléviseur. Lorsque le téléviseur émet des signaux numériques (antenne), il transmet le son en 5.1 canaux au récepteur du cinéma maison. Lorsque la source est un composant numérique, comme un lecteur DVD, et que ce dernier est branché au téléviseur à l'aide d'un câble HDMI, seul un son deux canaux sera émis par le récepteur du cinéma maison.
 - Lorsqu'on utilise la fonction WISELINK Pro, il est possible que le son émis par le récepteur soit médiocre.
 - Lorsque le récepteur est en mode d'écoute, certaines restrictions relatives à la fonction ISI et aux fonctions audio (MTS, langue privilégiée) s'appliquent.
 - Si le cordon d'alimentation est débranché ou qu'il y a une interruption de courant lorsque la fonction "Récepteur" est réglée sur "On", la fonction "Sélect. le haut-parleur" peut être en mode "Haut-p. externe" lorsque vous remettez le téléviseur sous tension. (Voir la page 43.)

Si le cordon d'alimentation est débranché ou qu'il y a une interruption de courant lorsque la fonction "Receiver" est réglée sur "On", la fonction "Select Speaker" peut être en mode "External Speaker" lorsque vous remettez le téléviseur sous tension.



Dépannage de la fonction Anynet+

Symptôme	Solution
Anynet+ ne fonctionne pas.	<ul style="list-style-type: none"> • Vérifier si l'appareil est bien un appareil Anynet+. Le système Anynet+ ne prend en charge que les appareils Anynet+. • Ne brancher qu'un seul récepteur. • Vérifier si le cordon d'alimentation de l'appareil Anynet+ est bien branché. • Vérifier les branchements des câbles vidéo/audio/HDMI 1.3 de l'appareil Anynet+. • Vérifier si Anynet+ (HDMI-CEC) est activé dans le menu Configuration Anynet+. • Vérifier si la télécommande est en mode TV. • Vérifier s'il s'agit de la télécommande exclusive Anynet+. • Anynet+ ne fonctionne pas dans certaines conditions. (recherche de canaux, utilisation de WISELINK Pro, Prêt-à-l'emploi, etc.) • Au moment du branchement ou du débranchement du câble HDMI 1.3, s'assurer d'effectuer une nouvelle recherche des appareils ou de mettre le téléviseur hors tension et le redémarrer. • Vérifier si la fonction Anynet+ de l'appareil Anynet+ est activée.
Je souhaite lancer Anynet+.	<ul style="list-style-type: none"> • Vérifier si l'appareil Anynet+ est bien branché au téléviseur et vérifier si Anynet+ (HDMI-CEC) est activé dans le menu Configuration d'Anynet+. • Appuyer sur la touche TV de la télécommande du téléviseur pour commuter vers le téléviseur. Appuyer ensuite sur la touche TOOLS pour afficher le menu Anynet+ et sélectionner le menu désiré.
Je souhaite quitter Anynet+.	<ul style="list-style-type: none"> • Sélectionner Écouter la télévision dans le menu Anynet+. • Appuyer sur la touche SOURCE de la télécommande du téléviseur pour sélectionner un appareil autre que les appareils Anynet+. • Appuyer sur CH, CH LIST, PRE-CH et FAV.CH pour changer de mode au téléviseur. (Remarque : le bouton des canaux ne fonctionne que si aucun appareil à syntoniseur intégré Anynet+ n'est branché.)
Le message Connexion à l'appareil Anynet+... s'affiche à l'écran.	<ul style="list-style-type: none"> • La télécommande ne peut être utilisée pendant la configuration d'Anynet+ ou pour la permutation vers un mode de visionnement. • Utiliser la télécommande lorsque le réglage d'Anynet+ ou la permutation vers le mode de visionnement sont terminés.
L'appareil Anynet+ ne lit pas.	Vous ne pouvez pas utiliser la fonction lecture lorsque le mode Prêt-à-l'emploi est en cours d'exécution.
L'appareil branché n'est pas affiché.	<ul style="list-style-type: none"> • Vérifier si l'appareil prend en charge les fonctions Anynet+. • Vérifier si le câble HDMI 1.3 est bien branché. • Vérifier si Anynet+ (HDMI-CEC) est activé dans le menu Configuration d'Anynet+. • Rechercher les appareils Anynet+ à nouveau. • Seul le câble HDMI 1.3 permet de brancher un appareil Anynet+. Certains câbles HDMI ne prennent pas en charge des fonctions Anynet+. • S'il y a interruption suite à une anomalie par exemple si le câble HDMI ou le cordon d'alimentation est déconnecté ou s'il y a une panne de courant, répéter le balayage.
L'émission ne peut pas être enregistrée.	Vérifier si la prise d'antenne sur l'appareil enregistreur est branchée correctement.
Le son du téléviseur ne sort pas par le récepteur.	Brancher le câble optique entre le téléviseur et le récepteur.

Identification des problèmes

Le tableau ci-dessous dresse la liste des problèmes courants et suggère des solutions. Si aucun de ces conseils ne permet de corriger le problème, communiquer avec le service à la clientèle de Samsung en composant le 1-800-SAMSUNG.

Problème	Solution possible
Image de qualité médiocre.	Essayez une autre canal. Réglez l'antenne. Vérifiez tous les branchements.
Son de qualité médiocre.	Essayez une autre canal. Réglez l'antenne.
Aucune image ou aucun son.	Essayez une autre canal. Appuyez sur le bouton SOURCE . Vérifiez que la télévision est branchée. Vérifiez les branchements de l'antenne.
Il n'y a pas de son ou le son est trop bas alors que le volume est réglé au maximum.	Dans un premier temps, vérifiez le volume pour les éléments branchés sur votre téléviseur (récepteur de diffusion numérique, DTV, DVD, récepteur de diffusion par câble, magnétoscope, etc.). Puis, réglez le volume du téléviseur en conséquence.
L'image roule verticalement.	Vérifiez tous les branchements des câbles.
La qualité de l'image laisse à désirer.	Effectuez l'essai d'image de l'autodiagnostic.
Le son laisse à désirer.	Effectuez l'essai de son de l'autodiagnostic.
La télévision fonctionne irrégulièrement.	Débranchez la télévision pendant 30 secondes puis essayez de nouveau.
Le téléviseur ne s'allume pas.	Vérifiez que la prise électrique fonctionne correctement.
Dysfonctionnement de la télécommande.	Remplacez les piles de la télécommande. Nettoyez la partie supérieure de la télécommande (fenêtre de transmission). Vérifiez les bornes de la batterie.
Message 'Vérifier signal câble.'	Assurez-vous que le câble d'interface est solidement branché aux sources PC.
Message 'Mode non disponible'.	Vérifier la résolution maximale et la fréquence vidéo de l'appareil raccordé. Comparez ces valeurs aux données des modes.
Problème d'écran en diffusion numérique.	Vérifiez la puissance du signal numérique et l'entrée de l'antenne.
L'image est trop claire ou trop sombre.	Réglez la luminosité et le contraste. Utilisez la fonction de réglage fin.
Barres noires à l'écran.	Assurez-vous que votre réception est en haute définition (HD). Les stations des canaux à haute définition émettent parfois en signaux à définition standard (SD), ce qui peut causer la formation de barres noires. Réglez votre câblesélecteur ou récepteur satellite sur le mode Étirer ou format large pour éliminer les barres.
L'image a une teinte rouge/verte ou rose.	Assurez-vous que les câbles pour composants sont branchés aux prises correspondantes.
Le mode Sous-titres ne fonctionne pas.	Si vous utilisez un câblesélecteur ou un récepteur satellite, vous devez régler le mode Sous-titres sur le récepteur et non sur le téléviseur.
Image embrouillée	Le logiciel de votre câblesélecteur a besoin d'une mise à niveau. Communiquez avec votre câblodistributeur.
Images fantômes.	La raison peut être une incompatibilité avec votre câblesélecteur. Pour supprimer ce problème, branchez les câbles pour composants.
Des barres horizontales et clignotent, scintillent ou tremblent sur l'image.	Ajustez la fonction de réglage de base, puis réglez la fonction de réglage fin.

Problème	Solution possible						
Des barres verticales et clignotent, scintillent ou tremblent sur l'image.	Ajustez la fonction de réglage de base, puis réglez la fonction de réglage fin.						
L'écran est noir et l'Indicateur d'alimentation clignote.	A partir de votre ordinateur, vérifiez: l'alimentation, le câble signal. La télévision est en mode gestion d'énergie. Déplacez la souris de l'ordinateur ou appuyez sur n'importe quelle touche du clavier.						
Il est possible que l'image ne soit pas stable et qu'elle donne l'impression de vibrer lorsqu'un ordinateur est connecté à l'entrée PC.	Si le réglage est incorrect, utilisez le programme utilitaire de votre ordinateur pour modifier les paramètres d'affichage. ➤ Votre télévision prend en charge les fonctions d'affichage multiscan dans le domaine de fréquence suivant : <table border="1" data-bbox="583 454 1149 566"> <tbody> <tr> <td>Fréquence horizontale (kHz)</td> <td>30~60</td> </tr> <tr> <td>Fréquence verticale (Hz)</td> <td>60~75</td> </tr> <tr> <td>Taux de rafraîchissement maxi (60 Hz)</td> <td>1920 x 1080</td> </tr> </tbody> </table>	Fréquence horizontale (kHz)	30~60	Fréquence verticale (Hz)	60~75	Taux de rafraîchissement maxi (60 Hz)	1920 x 1080
Fréquence horizontale (kHz)	30~60						
Fréquence verticale (Hz)	60~75						
Taux de rafraîchissement maxi (60 Hz)	1920 x 1080						
L'image n'est pas centrée sur l'écran.	Réglez la position horizontale et verticale. Ne réglez pas la position de l'écran en Signal Numérique.						
L'image semble déformée dans un angle de l'écran.	Si la fonction "Numérisation seulement" est sélectionnée avec certains appareils externes, l'image peut sembler déformée dans un angle de l'écran. Ce dommage est causé par les appareils externes et non par le téléviseur.						
Le message 'rétablit tous les paramètres aux réglages prédéfinis' s'affiche.	Ce message s'affiche lorsqu'on maintient la touche EXIT enfoncée pendant quelques instants. Les paramètres sont rétablis aux réglages prédéfinis en usine.						
Si l'on regarde attentivement, on peut remarquer la présence de petites particules sur le cadre de l'écran du téléviseur.	Cela fait partie des caractéristiques du produit; ce n'est pas un défaut.						

L'écran TFT LCD utilise un affichage constitué de pixels secondaires (6 220 800) nécessitant une technologie sophistiquée. Cependant, il se peut qu'il y ait à l'écran quelques pixels lumineux ou noirs. Ces pixels n'ont aucun impact sur les performances de ce produit

Installation du support

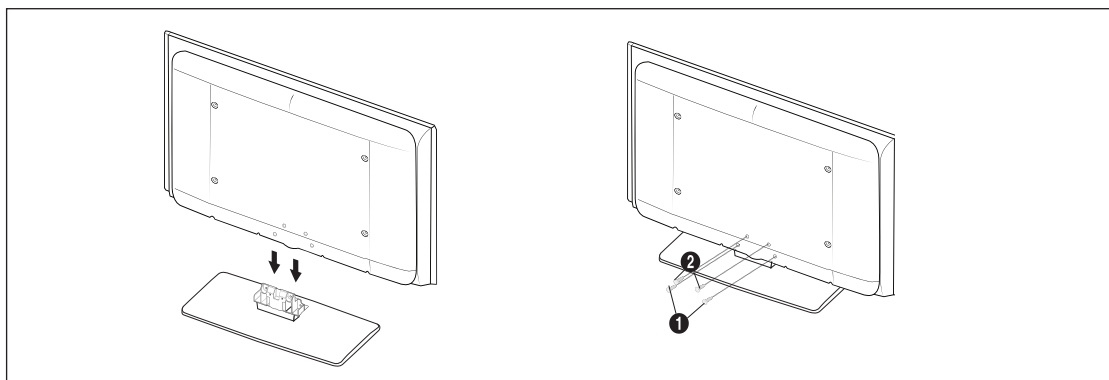

1. Connecter le téléviseur et le support.
 - Deux personnes ou plus devraient porter le téléviseur.
 - S'assurer de bien distinguer le devant et l'arrière du support lors de l'assemblage.
 - Pour être sûr que le téléviseur est installé sur le support au niveau approprié, ne pas exercer de pression excessive sur les côtés supérieurs droit et gauche du téléviseur.
2. Resserrer les deux vis à la position ① puis resserrer les deux (2) vis à la position ②.
 - Placer l'appareil à la verticale puis resserrer les vis. Si l'on resserre les vis lorsque le téléviseur est en position horizontale, il pourrait pencher vers un côté.

Démonter la base

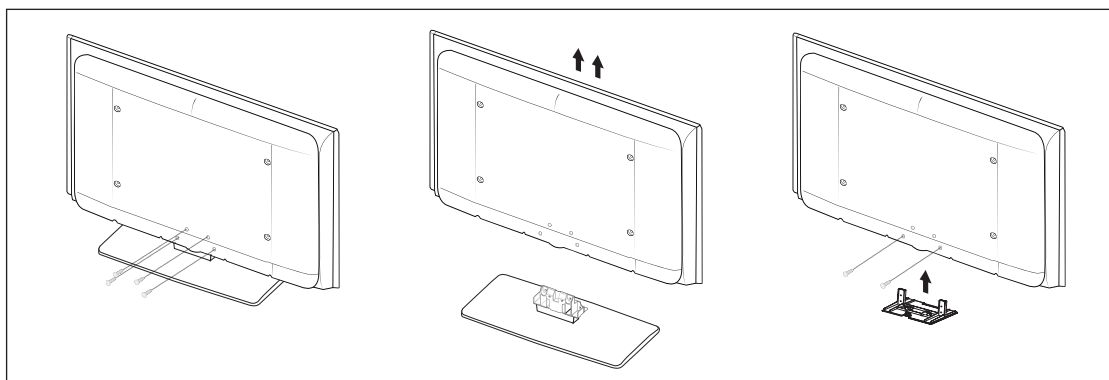

1. Retirez les 4 vis à l'arrière de la télévision.
2. Séparer le support et le téléviseur.
 - Deux personnes ou plus devraient porter le téléviseur.
3. Placer le couvercle sur l'orifice inférieur.

Support mural à réglage automatique (vendu séparément)

Lorsque le support mural à réglage automatique est installé, la position du téléviseur peut être facilement ajustée.

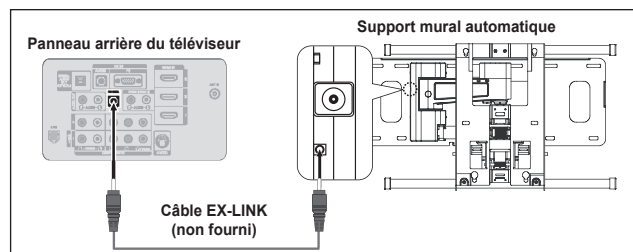

Pour entrer dans le menu

- Appuyez sur la touche ▲, ▼, ◀ ou ▶ de la télécommande.
 - L'écran de réglage du support mural s'affiche.
 - Si l'écran de réglage du support mural ne s'affiche lorsqu'on clique sur une touche de direction pendant que le téléviseur est en marche, utilisez le menu pour l'afficher.
- Appuyez sur **MENU** pour afficher le menu. Appuyez sur la touche ▲ ou ▼ pour choisir "Configuration", puis sur **ENTER**.
- Appuyez sur la touche ▲ ou ▼ pour choisir "Réglages externes", puis sur **ENTER**.
- Appuyez sur la touche ▲ ou ▼ pour choisir "Réglage du support mural", puis sur **ENTER**.

Mémorisation de la position

- Réglez à la position souhaitée à l'aide des touches ▲, ▼, ◀, ▶.
 - Si vous appuyez sur une touche fléchée lorsqu'il n'y a pas d'affichage à l'écran du téléviseur, l'écran de réglage s'affiche alors.
 - Appuyez sur la touche **INFO** pour réinitialiser. Appuyez sur la touche ◀ ou ▶ pour sélectionner "Oui", puis sur **ENTER**. La position est initialisée au réglage par défaut.
- Appuyez sur la touche bleue. Appuyez sur les touches ▲ et ▲ pour sélectionner un mode de sauvegarde à partir des positions 1, 2 ou 3 afin de sauvegarder la position en cours.
 - Pour ne pas sauvegarder la position en cours, appuyez sur la touche **RETURN**.
 - Vous ne pouvez pas utiliser les touches de couleur pendant que vous sélectionnez un mode de sauvegarde.
- Appuyez sur **ENTER** pour sauvegarder.
 - Lorsque la position 1 est sélectionnée, le message "Position en cours sauvegardée comme Position 1." s'affiche.
- Appuyez sur la touche **ENTER**.
 - La position sauvegardée s'affiche à gauche de l'écran.

Réglage à la position mémorisée

- Effectuez l'étape 1 de la fonction 'Pour entrer dans le menu'.
- En appuyant sur une touche de couleur (rouge, verte, jaune), le support mural à réglage automatique se règle sur la position mémorisée.
 - Vous pouvez régler le support mural sur une des trois positions pré-réglées en appuyant sur les touches rouge (Position 1), verte (Position 2) ou jaune (Position 3).
 - Si vous réglez la position après avoir activé une position pré-réglée, l'affichage disparaît.
 - Pour l'installation, reportez-vous au guide d'installation fourni avec le support mural.
 - Pour installer le téléviseur ainsi que pour installer et déplacer le support mural, adressez-vous à une société spécialisée en installation.
 - Ce dispositif doit être utilisé pour poser le support mural sur un mur. Pour le fixer à d'autres matériaux, veuillez communiquer avec votre détaillant.
 - Le support mural automatique ne fonctionne pas lorsque la fonction Anynet+ ou WISELINK Pro est activée.
 - Les modèles LN46A950D1F ne sont pas compatibles avec l'ancien modèle de support mural (WMN5090A).

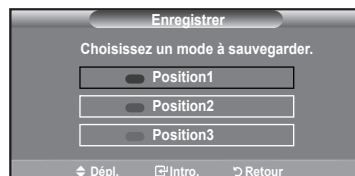
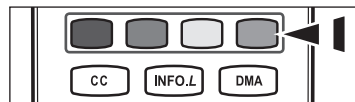
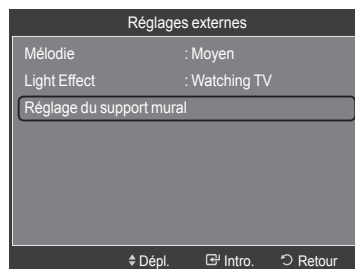
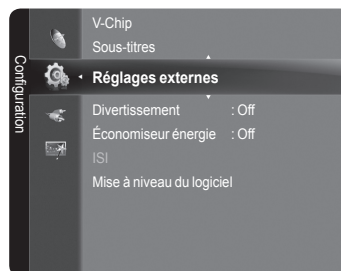

Spécifications du jeu d'installation murale (VESA)

Installez votre support mural sur un mur massif perpendiculaire au plancher. Pour le fixer à d'autres matériaux, veuillez communiquer avec votre détaillant. Si vous l'installez au plafond ou sur un mur incliné, il risque de tomber et de causer des blessures.

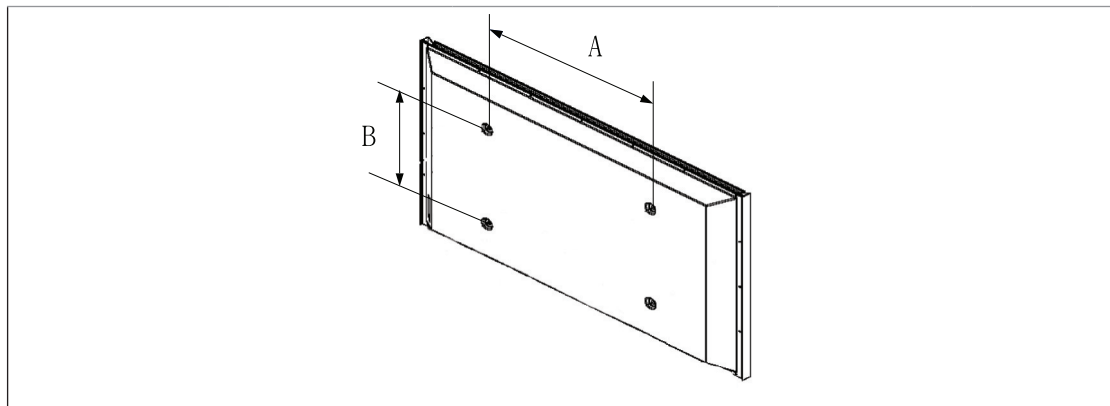

Type de produit	pouces	Spéc. VESA (A * B)	Vis standard	Quantité
LCD-TV	23~ 26	200 * 100	M4	4
	32 ~ 40	200 * 200	M6	
	46 ~ 55	600 * 400	M8	
	57	700 * 400 (Pas de spécifications VESA)		
	57 ~ 70	800 * 400		
	80 ~	1400 * 800		
PDP-TV	42 ~ 50	600 * 400	M8	4
	55 ~ 70	800 * 400		6
	63	Pas de spécifications VESA		4
	80 ~	1400 * 800		4

- Les dimensions standard pour les ensembles de fixation murale figurent dans le tableau ci-dessus.
- Un manuel d'installation détaillée et toutes les pièces nécessaires à l'assemblage sont comprises avec l'achat de notre jeu d'installation murale.
- Ne pas utiliser de vis plus longues que les dimensions standard : elles pourraient endommager l'intérieur du téléviseur.
- En ce qui a trait aux supports muraux qui ne sont pas conformes aux spécifications de vis standard VESA, la longueur des vis peut différer selon leurs spécifications.
- N'utilisez pas de vis non conformes aux spécifications de vis standard VESA. Ne serrez pas trop les vis, cela pourrait endommager le produit ou en provoquer la chute et causer des blessures. Samsung décline toute responsabilité dans le cas où de tels accidents se produisent.
- Samsung ne saurait être tenu responsable des dommages au produit ou des blessures occasionnés par l'utilisation d'un support mural autre que VESA ou non recommandé, ou si le consommateur ne suit pas les instructions d'installation du produit.
- Nos modèles de 145 cm (57 po) et 160 cm (63 po) ne sont pas conformes aux spécifications VESA. Par conséquent, vous devez utiliser notre ensemble de fixation conçu pour ces modèles.
- Lors du montage, l'inclinaison du téléviseur ne doit pas dépasser 15°.



N'installez pas votre kit de montage mural lorsque votre téléviseur est en fonctionnement. Une blessure par choc électrique pourrait en résulter.

Utilisation du verrouillage Kensington antivol

- > s'applique seulement aux modèles LN46A950D1F

Le verrouillage Kensington est un dispositif utilisé pour fixer physiquement le système dans le cas d'une utilisation dans un endroit public. Le dispositif de verrouillage doit être acheté séparément. L'aspect et la méthode de verrouillage peuvent différer de l'illustration en fonction du fabricant. Reportez-vous au manuel fourni avec le verrouillage Kensington pour une utilisation correcte.

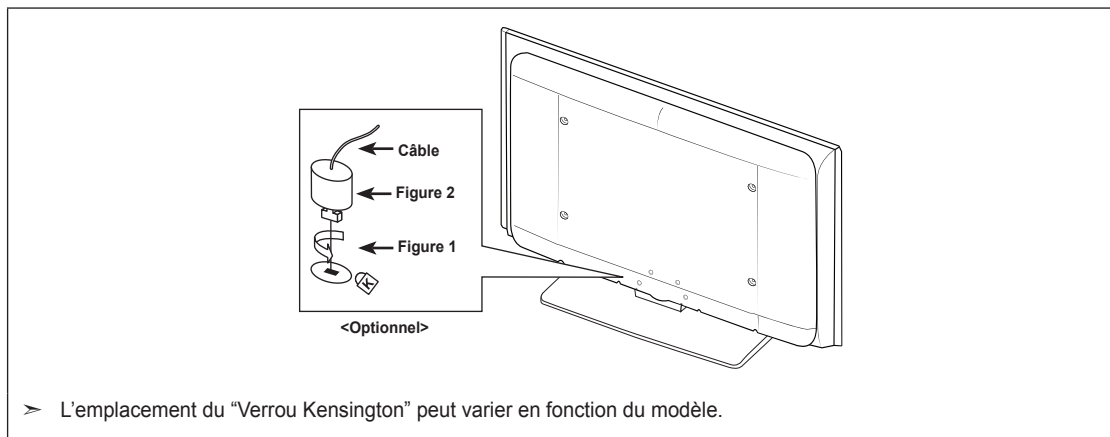

1. Insérez le dispositif de verrouillage dans la fente Kensington de la télévision LCD (Figure 1) et tournez-le dans le sens de verrouillage (Figure 2).
2. Branchez le câble du verrouillage Kensington.
3. Fixez le verrouillage Kensington sur un bureau ou tout autre objet lourd inamovible.

Fixation du téléviseur au mur



Mise en garde: Le fait de tirer, de pousser ou de monter sur le téléviseur peut en provoquer la chute. Il faut s'assurer que les enfants ne grimpent pas sur le téléviseur et qu'ils ne le déstabilisent pas, car il pourrait se renverser et causer des blessures sérieuses, voire la mort. Suivez toutes les mesures de sécurité indiquées sur la brochure. Pour une stabilité accrue, installez un dispositif anti-chute tel qu'indiqué ci-dessous.

Pour éviter la chute du téléviseur:

1. Poser les vis dans les pièces de retenue et les visser fermement dans le mur. S'assurer que les vis sont bien vissées au mur.

- Il pourrait s'avérer nécessaire d'utiliser des douilles d'ancrage selon le type de mur.
- Comme les pièces de retenue, les vis et la corde ne sont pas fournis, il faut les acheter.

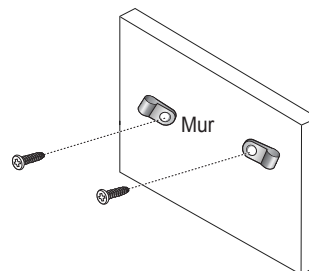

2. Retirer les vis à l'arrière du téléviseur, au centre, passer les vis dans les pièces de retenue, puis reposer les vis sur le téléviseur.

- Il se peut que le produit soit dépourvu de vis. Le cas échéant, il faut acheter les types de vis suivants.

Spécifications des vis

- Pour un téléviseur ACL de 17 à 29 po : M4 X 15
- Pour un téléviseur ACL de 32 à 40 po : M6 X 15

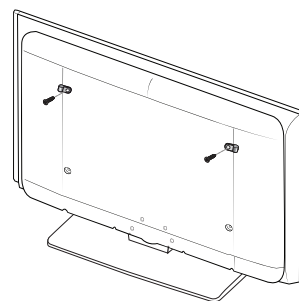

3. Relier les pièces de retenue du téléviseur à celles du mur à l'aide d'une corde solide, puis bien nouer cette dernière.

- Installer le téléviseur à proximité du mur de manière qu'il ne se renverse pas vers l'arrière.
- Pour nouer la corde de façon sécuritaire, les pièces de retenue murales doivent être fixées à une hauteur identique ou inférieure à celles du téléviseur.
- Retirez le câble avant de déplacer le téléviseur.

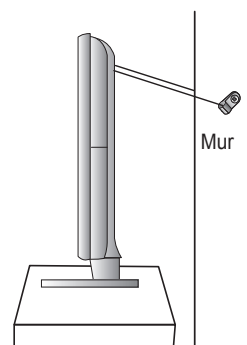

4. S'assurer que tous les points d'ancrage sont solides. Il faut les vérifier périodiquement afin de détecter tout signe de fatigue. En cas de doute au sujet des points d'ancrage, communiquer avec un installateur professionnel.

Spécifications

Modèle	LN46A950D1F	LN55A950D1F
Taille de l'écran (diagonale)	46 pouces (45.9 pouces en diagonale)	52 pouces (54.6 pouces en diagonale)
Résolution PC	1920 x 1080 @ 60 Hz	1920 x 1080 @ 60 Hz
Son Sortie	10W X 2 (Sub woofer: 10W X 2)	10W X 2 (Sub woofer: 15W X 2)
Dimensions (WxDxH) TV Avec support	45.7 X 4.2 X 26.4 pouces (1160.2 X 107.9 X 669.3 mm) 45.7 X 11.8 X 29.9 pouces (1160.2 X 299.9 X 759.4 mm)	53.7 X 4.4 X 32.3 pouces (1364.0 X 112.7 X 821.3 mm) 53.7 X 13.3 X 34.7 pouces (1364.0 X 337.8 X 882.6 mm)
Poids Avec support Sans support	67.7lbs (30.7 kg) 58.0lbs (26.3 kg)	91.3lbs (41.4 kg) 80.0lbs (36.3 kg)
Considérations environnementales Température de fonctionnement Humidité au cours du fonctionnement Température de stockage Humidité du stockage	50°F to 104°F (10°C to 40°C) 10% to 80%, sans condensation -4°F to 113°F (-20°C to 45°C) 5% to 95%, sans condensation	
Socle orientable (Gauche/Droite)	0°	

- Le design et les spécifications peuvent changer sans préavis.
- Ce périphérique est un appareil numérique de classe B.
- Pour les caractéristiques d'alimentation et de consommation électrique, voir l'étiquette fixée au produit.

Dimensions

LN46A950D1F

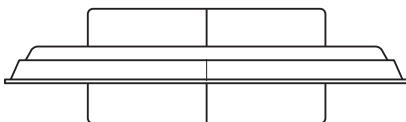

VUE DU HAUT

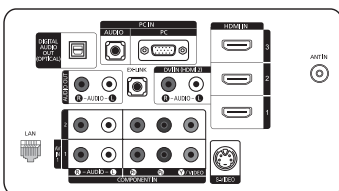

DETAILS DU PANNEAU DES PRISES 3.7" H X 9.1" W

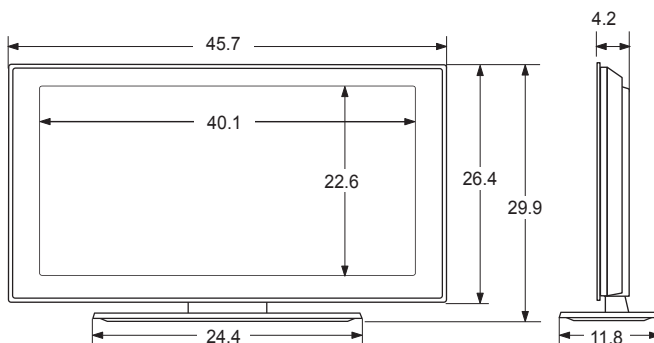

VUE AVANT/VUE LATÉRALE

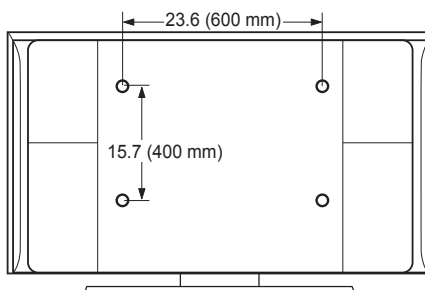

VUE ARRIÈRE

REMARQUE : Les dessins ne sont pas nécessairement tous à l'échelle.
Certaines dimensions sont susceptibles de changer sans préavis.
Consultez les dimensions avant d'installer votre téléviseur.
Aucune responsabilité ne saurait être acceptée en cas d'erreur
typographique ou d'impression.
© 2008 Samsung Electronics America, Inc.

Dimensions

LN55A950D1F

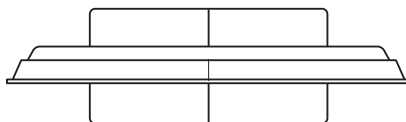

VUE DU HAUT

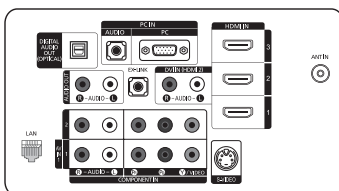

DETAILS DU PANNEAU DES PRISES 3.7" H X 9.1" W

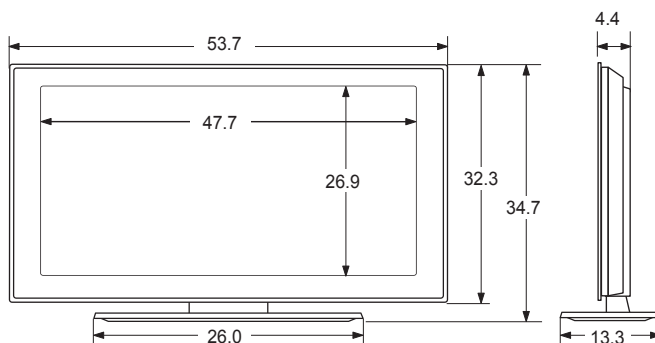

VUE AVANT/VUE LATÉRALE

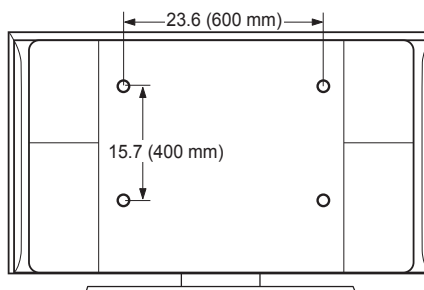

VUE ARRIÈRE

REMARQUE : Les dessins ne sont pas nécessairement tous à l'échelle.
Certaines dimensions sont susceptibles de changer sans préavis.
Consultez les dimensions avant d'installer votre téléviseur.
Aucune responsabilité ne saurait être acceptée en cas d'erreur
typographique ou d'impression.
© 2008 Samsung Electronics America, Inc.