



Contact SAMSUNG WORLDWIDE

If you have any questions or comments relating to Samsung products, please contact the SAMSUNG customer care centre.

Country	Customer Care Centre ☎	Web Site
AUSTRIA	0810 - SAMSUNG (7267864, € 0.07/min)	www.samsung.com/at
BELGIUM	02 201 2418	www.samsung.com/be www.samsung.com/be_fr
CZECH REPUBLIC	800 - SAMSUNG (800-726786) Distributor pro Českou republiku: Samsung Zrt., česká organizační složka, Oasis Florenc, Sokolovská394/17, 180 00, Praha 8	www.samsung.com/cz
DENMARK	8 - SAMSUNG (7267864)	www.samsung.com/dk
EIRE	0818 717 100	www.samsung.com/ie
FINLAND	30 - 6227 515	www.samsung.com/fi
FRANCE	01 4863 0000	www.samsung.com/fr
GERMANY	01805 - SAMSUNG (7267864, € 0.14/Min)	www.samsung.de
HUNGARY	06 - 80 - SAMSUNG (7267864)	www.samsung.com/hu
ITALIA	800 - SAMSUNG (7267864)	www.samsung.com/it
LUXEMBURG	02 261 03 710	www.samsung.com/lu
NETHERLANDS	0900-SAMSUNG (0900-7267864) (€ 0,10/Min)	www.samsung.com/nl
NORWAY	3 - SAMSUNG (7267864)	www.samsung.com/no
POLAND	0 801 1SAMSUNG(172678) 022 - 607 - 93 - 33	www.samsung.com/pl
PORTUGAL	808 20 - SAMSUNG (7267864)	www.samsung.com/pt
SLOVAKIA	0800 - SAMSUNG (7267864)	www.samsung.com/sk
SPAIN	902 - 1 - SAMSUNG (902 172 678)	www.samsung.com/es
SWEDEN	075 - SAMSUNG (726 78 64)	www.samsung.com/se
SWITZERLAND	0848 - SAMSUNG (7267864, CHF 0.08/min)	www.samsung.com/ch
U.K	0845 SAMSUNG (7267864)	www.samsung.com/uk
TURKEY	444 77 11	www.samsung.com/tr
ESTONIA	800-7267	www.samsung.com/ee
LATVIA	8000-7267	www.samsung.com/lv
LITHUANIA	8-800-77777	www.samsung.com/lt
KAZAHSTAN	8-10-800-500-55-500	www.samsung.com/kz_ru
KYRGYZSTAN	00-800-500-55-500	-
RUSSIA	8-800-555-55-55	www.samsung.ru
TADJIKISTAN	8-10-800-500-55-500	-
UKRAINE	8-800-502-0000	www.samsung.ua
UZBEKISTAN	8-10-800-500-55-500	www.samsung.com/kz_ru



BN68-02315A-00

SERIES
5

LCD TV user manual

imagine the possibilities

Thank you for purchasing this Samsung product.
To receive more complete service, please register
your product at

www.samsung.com/register

Model _____ Serial No. _____



❑ Digital TV Notice

1. Functionalities related to Digital TV(DVB) are only available in countries/areas where DVB-T (MPEG2 and MPEG4 AVC) digital terrestrial signals are broadcasted or where you are able to access to a compatible DVB-C(MPEG2 and MPEG4 AAC) cable-TV service. Please check with your local dealer the possibility to receive DVB-T or DVB-C signal.
2. DVB-T is the DVB European consortium standard for the broadcast transmission of digital terrestrial television and DVB-C is that for the broadcast transmission of digital TV over cable. However, some differentiated features like EPG (Electric Programme Guide), VOD (Video on Demand) and so on, are not included in this specification. So, they cannot be workable at this moment.
3. Although this TV set meets the latest DVB-T and DVB-C standards, as of [August, 2008], the compatibility with future DVB-T digital terrestrial and DVB-C digital cable broadcasts cannot be guaranteed.
4. Depending on the countries/areas where this TV set is used some cable-TV providers may charge an additional fee for such a service and you may be required to agree to terms and conditions of their business.
5. Some Digital TV functions might be unavailable in some countries or regions and DVB-C might not work correctly with some cable service providers.
6. For more information, please contact your local Samsung customer care centre.

❑ Precautions When Displaying a Still Image

A still image may cause permanent damage to the TV screen

- Do not display still image and partially still on the LCD panel for more than 2 hours as it can cause screen image retention. This image retention is also known as screen burn. To avoid such image retention, reduce the degree of brightness and contrast of the screen when displaying a still image.
-  Watching the LCD TV in 4:3 format for a long period of time may leave traces of borders displayed on the left, right and centre of the screen caused by the difference of light emission on the screen. Playing a DVD or a game console may cause a similar effect to the screen. Damages caused by the above effect are not covered by the Warranty.
- Displaying still images from Video games and PC for longer than a certain period of time may produce partial after-images. To prevent this effect, reduce the 'brightness' and 'contrast' when displaying still images.

CONTENTS

SETTING UP YOUR TV

■ Viewing the Control Panel	2
■ Accessories	3
■ Viewing the Connection Panel	4
■ Viewing the Remote Control	6
■ Installing Batteries in the Remote Control	7
■ Viewing the menus	7
■ Placing Your Television in Standby Mode	8
■ Plug & Play Feature	8
■ Viewing the Display	9

CHANNEL

■ Channel Menu	9
■ Managing Channels	12

PICTURE

■ Configuring the Picture Menu	14
■ Using Your TV as a Computer (PC) Display	18
■ Setting up the TV with your PC	19

SOUND

■ Configuring the Sound Menu	20
■ Selecting the Sound Mode	21

SETUP

■ Configuring the Setup Menu	22
■ Setting the Time	24

INPUT / SUPPORT

■ Input Menu	26
■ Support Menu	26

MEDIA PLAY (USB)

■ Connecting a USB Device	28
■ Using the Media Play Menu	29
■ Using the PHOTO (JPEG) List	30
■ Using the MP3 List	33
■ Using the Setup Menu	34

ANYNET+

■ Connecting Anynet+ Devices	35
■ Setting Up Anynet+	36
■ Switching between Anynet+ Devices	36
■ Recording	37
■ Listening through a Receiver (Home theatre)	37
■ Troubleshooting for Anynet+	38

RECOMMENDATIONS

■ Teletext Feature	39
■ Installing the Stand	40
■ Disconnecting the Stand	41
■ Installing the Wall Mount Kit	41
■ Assembling the Cables	41
■ Anti-Theft Kensington Lock	41
■ Securing the Installation Space	42
■ Securing the TV to the Wall	42
■ Troubleshooting: Before Contacting Service Personnel	43
■ Specifications	44

□ License



TruSurround HD, SRS and  symbol are trademarks of SRS Labs, Inc. TruSurround HD technology is incorporated under license from SRS Labs, Inc.



Manufactured under license from Dolby Laboratories. Dolby and the double-D symbol are trademarks of Dolby Laboratories.

□ Symbol



Note



One-Touch Button



TOOLS Button



Press



SETTING UP YOUR TV

- ☑ Figures and illustrations in this User Manual are provided for reference only and may differ from actual product appearance. Product design and specifications may be changed without notice in order to enhance product performance.

Viewing the Control Panel

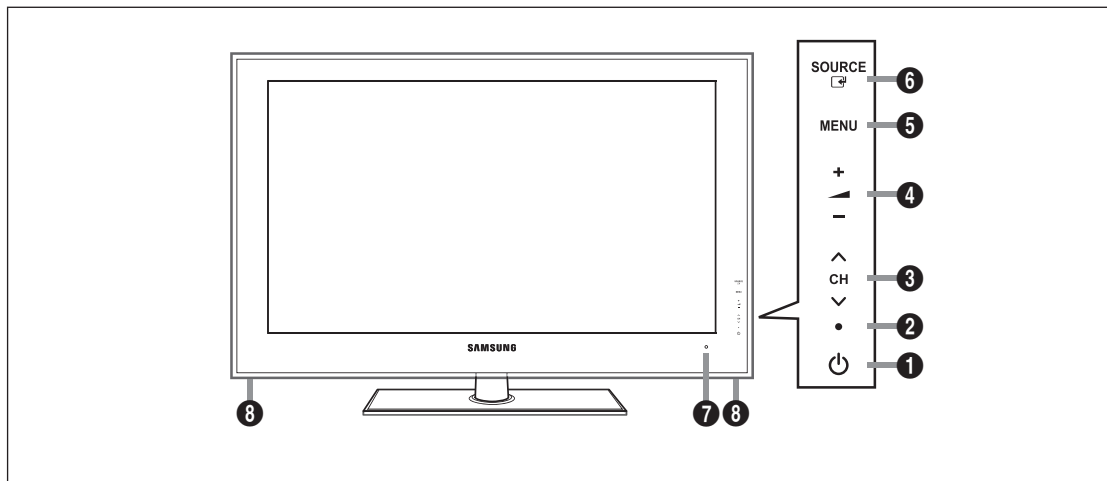
- ☑ The product colour and shape may vary depending on the model.
☑ The front panel buttons can be activated by touching it with your finger.



- ❶ **⏻ (POWER)**: Press to turn the TV on and off.
- ❷ **POWER INDICATOR**: Blinks and turns off when the power is on and lights up in stand-by mode.
- ❸ **▼ CH ▲**: Press to change channels. In the on-screen menu, use the ▼ CH ▲ buttons as you would use the ▼ and ▲ buttons on the remote control.
- ❹ **— ▲ +**: Press to increase or decrease the volume.
In the on-screen menu, use the — ▲ + buttons as you would use the ◀ and ▶ buttons on the remote control.
- ❺ **MENU**: Press to see an on-screen menu of your TV's features.
- ❻ **SOURCE** : Toggles between all the available input sources. In the on-screen menu, use this button as you would use the **ENTER**  button on the remote control.
- ❼ **REMOTE CONTROL SENSOR**: Aim the remote control towards this spot on the TV.
- ❽ **SPEAKERS**

Accessories



Remote Control & Batteries (AAA x 2)



Power Cord

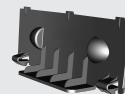

Cover-Bottom



Warranty Card / Safety Guide (Not available in all locations)



(M4 X L16)

Stand Screw X 4
(Depending on the model)



Cleaning Cloth



Holder-Wire Cable
(Depending on the model)

- ☑ Please make sure the following items are included with your LCD TV. If any items are missing, contact your dealer.
- ☑ The items colour and shape may vary depending on the model.

Viewing the Connection Panel

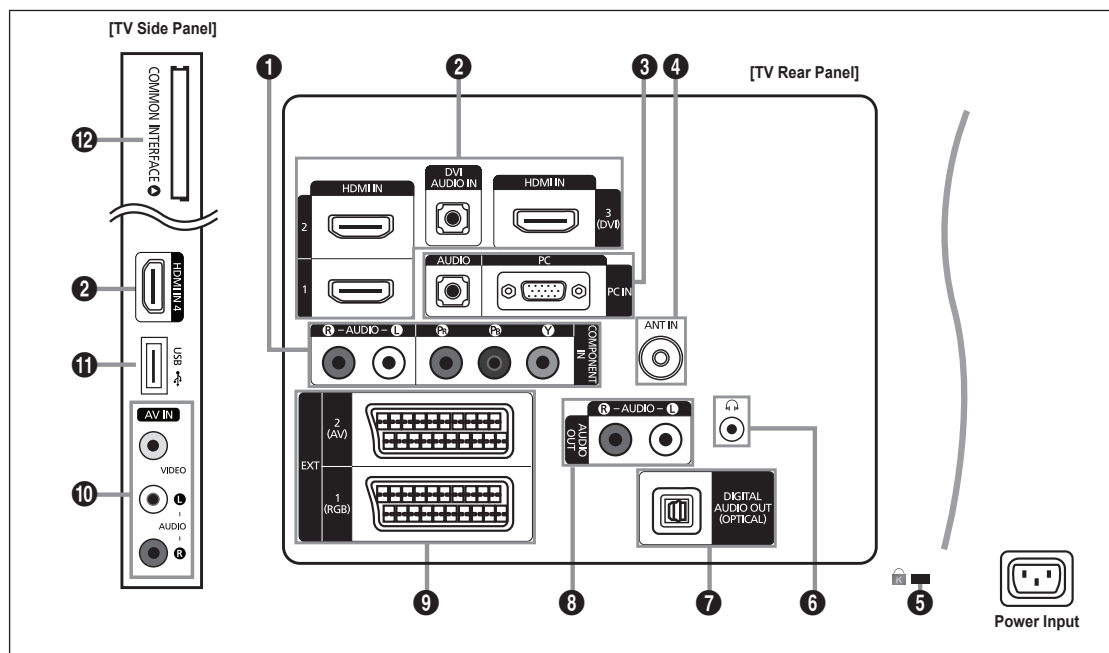

The product colour and shape may vary depending on the model.

1 COMPONENT IN

Connects Component video / audio.

2 HDMI IN 1, 2, 3(DVI), 4 / DVI AUDIO IN

Connects to the HDMI jack of a device with an HDMI output.

No sound connection is needed for an HDMI to HDMI connection.

What is HDMI?

- HDMI(High-Definition Multimedia Interface), is an interface that enables the transmission of digital audio and video signals using a single cable.

- The difference between HDMI and DVI is that the HDMI device is smaller than DVI's one.

The TV may not output sound and pictures may be displayed with abnormal colour when DVD / Blu-ray player / Cable Box / Satellite receiver (Set-Top Box) supporting HDMI versions older than 1.3 are connected. When connecting an older HDMI cable and there is no sound, connect the HDMI cable to the **HDMI IN 3(DVI)** jack and the audio cables to the **DVI AUDIO IN** jacks on the back of the TV. If this happens, contact the company that provided the DVD / Blu-ray player / Cable Box / Satellite receiver (Set-Top Box) to confirm the HDMI version, then request an upgrade.

Use the **HDMI IN 3(DVI)** jack for DVI connection to an external device. Use a DVI to HDMI cable or DVI-HDMI adapter (DVI to HDMI) for video connection and the **DVI AUDIO IN** jacks for audio. When using an HDMI / DVI cable connection, you must use the **HDMI IN 3(DVI)** jack.

HDMI cables that are not 1.3 may cause annoying flicker or no screen display.

3 PC IN [PC] / [AUDIO]

Connects to the video and audio output jacks on your PC.

If your PC supports an HDMI connection, you can connect this to the **HDMI IN 1, 2, 3(DVI)** or 4 terminal.

If your PC supports a DVI connection, you can connect this to the **HDMI IN 3(DVI) / DVI AUDIO IN** terminal.

4 ANT IN

Connects to an antenna or cable TV system.

5 KENSINGTON LOCK (depending on the model)

The Kensington Lock (optional) is a device used to physically fix the system when used in a public place. If you want to use a locking device, contact the dealer where you purchased the TV.

The location of the Kensington Lock may be different depending on its model.

6 (HEADPHONE)

Headphone may be connected to the headphone output on your set. While the head phone is connected, the sound from the built-in speakers will be disabled.

- ☒ Using the sound function is restricted when connecting headphones to the TV.
- ☒ Prolonged use of headphones at a high volume may damage your hearing.
- ☒ You will not hear sound from the speakers when you connect headphones to the TV.
- ☒ The headphone volume and TV volume are adjusted separately.

7 DIGITAL AUDIO OUT (OPTICAL)

Connects to a Digital Audio component such as a Home theatre receiver.

- ☒ When a Digital Audio System is connected to the **DIGITAL AUDIO OUT (OPTICAL)** jack: Decrease the volume of the TV and adjust the volume level with the system's volume control.
- ☒ 5.1CH audio is possible when the TV is connected to an external device supporting 5.1CH.
- ☒ When the receiver (home theatre) is set to On, you can hear sound output from the TV's Optical jack. When the TV is displaying a DTV(air) signal, the TV will send out 5.1 channel sound to the Home theatre receiver. When the source is a digital component such as a DVD / Blu-ray player / Cable Box / Satellite receiver (Set-Top Box) and is connected to the TV via HDMI, only 2 channel sound will be heard from the Home Theatre receiver. If you want to hear 5.1 channel audio, connect the digital audio out jack on DVD / Blu-ray player / Cable Box / Satellite receiver (Set-Top Box) directly to an Amplifier or Home Theatre, not the TV.

8 AUDIO OUT [R-AUDIO-L]

Connects to the audio input jacks on your Amplifier/Home theatre.

When an audio amplifier is connected to the **AUDIO OUT [R-AUDIO-L]** jacks: Decrease the volume of the TV and adjust the volume level with the Amplifier's volume control.

9 EXT1, 2

Inputs or outputs for external devices, such as VCR, DVD, video game device or video disc players.

- ☒ In EXT Mode, DTV Out supports MPEG SD Video and Audio only.
- Input/Output Specification

Connector	Input			Output
	Video	Audio (L / R)	RGB	Video + Audio (L / R)
EXT 1	O	O	O	Only TV or DTV output is available. Output you can choose.
EXT 2	O	O	X	

10 AV IN [VIDEO] / [R-AUDIO-L]

Video and audio inputs for external devices, such as a camcorder or VCR.

11 USB



Connector for software upgrades and Media Play, etc.

12 COMMON INTERFACE Slot













- When not inserting 'CI CARD' in some channels, 'Scrambled Signal' is displayed on the screen.
- The pairing information containing a telephone number, CI CARD ID, Host ID and other information will be displayed in about 2~3 minutes. If an error message is displayed, please contact your service provider.
- When the channel information configuration has finished, the message 'Updating Completed' is displayed, indicating that the channel list is now updated.
- ☒ You must obtain a CI CARD from a local cable service provider. Remove the CI CARD by carefully pulling it out with your hands since dropping the CI CARD may cause damage to it.
- ☒ Insert the CI-Card in the direction marked on it.
- ☒ The place of the **COMMON INTERFACE** Slot may be different depending on its model.
- ☒ CAM is not supported in some countries and regions, check with your authorized dealer.

Viewing the Remote Control

- ☑ You can use the remote control up to a distance of about 23 feet from the TV.
- ☑ The performance of the remote control may be affected by bright light.
- ☑ The product colour and shape may vary depending on the model.

- 1 POWER** : Turns the TV on and off.
- 2 NUMERIC BUTTONS** : Press to change the channel.
- 3 FAV.CH** : Used to display Favourites Channel Lists on the screen.
- 4 - / +** : Press to increase or decrease the volume.
- 5 SOURCE** : Press to display and select the available video sources.
- 6 INFO** : Press to display information on the TV screen.
- 7 TOOLS** : Use to quickly select frequently used functions.
- 8 CH LIST** : Used to display Channel Lists on the screen.
- 9 COLOURS BUTTONS** : Use these buttons in the **Channel list, Media Play** menu, etc.
- 11 DUAL** : Sound effect selection
- 12** Use these buttons in the **Media Play** and **Anynet+** modes. (): This remote can be used to control recording on Samsung recorders with the Anynet+ feature)
- 13 TV** : Selects the TV mode directly.
- 14 PRE-CH** : Enables you to return to the previous channel you were watching.
- 15 MUTE**  : Press to temporarily cut off the sound.
- 16 V P ^** : Press to change channels.
- 17 MENU** : Displays the main on-screen menu.
- 18 GUIDE** : Electronic Programme Guide (EPG) display.
- 19 RETURN** : Returns to the previous menu
- 20 UP ▲ / DOWN ▼ / LEFT ◀ / RIGHT ▶ / ENTER**  : Use to select on-screen menu items and change menu values.
- 21 EXIT** : Press to exit the menu.
- 22 P.SIZE** : Picture size selection.
- 23 MEDIA.P** : Allows you to play music files and pictures.
- 24 SUBT.** : Digital subtitle display
- 25 AD** : Audio Description selection.

Teletext Functions

- 5**  : Teletext mode selection (LIST / FLOF)
- 6**  : Teletext reveal
- 7**  : Teletext size selection
- 8**  : Teletext store
- 9** Fastext topic selection
- 10**  : Alternately select Teletext, Double, or Mix.
- 13**  : Exit from the Teletext display
- 14**  : Teletext sub page
- 16**  : Teletext next page
- 17**  : Teletext previous page
- 17**  : Teletext index
- 19**  : Teletext hold
- 21**  : Teletext cancel

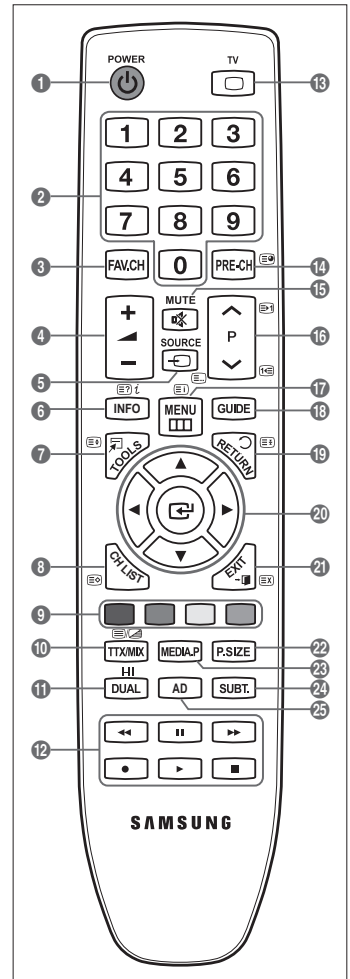

Installing Batteries in the Remote Control

- Lift the cover at the back of the remote control upward as shown in the figure.
 - Install two AAA size batteries.
 - Make sure to match the '+' and '-' ends of the batteries with the diagram inside the compartment.
 - Replace the cover.
 - Remove the batteries and store them in a cool, dry place if you won't be using the remote control for a long time. (Assuming typical TV usage, the batteries should last for about one year.)
- If the remote control doesn't work, check the following:
- Is the TV power on?
 - Are the plus and minus ends of the batteries reversed?
 - Are the batteries drained?
 - Is there a power outage or is the power cord unplugged?
 - Is there a special fluorescent light or neon sign nearby?

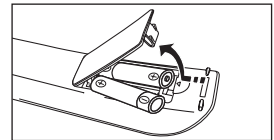

Viewing the menus

Before using the TV, follow the steps below to learn how to navigate the menu in order to select and adjust different functions.

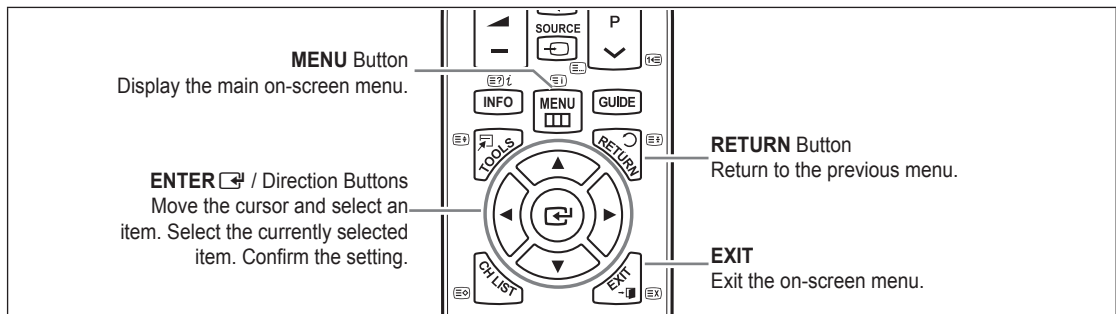

Operation the OSD (On Screen Display)

The access step may differ depending on the selected menu.



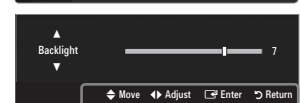
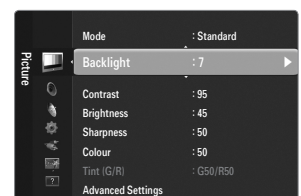
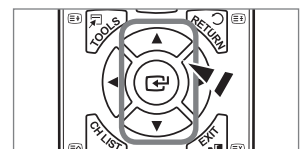

- Press the **MENU** button.
- The main menu appears on the screen. The menu's left side has icons : **Picture, Sound, Channel, Setup, Input, Application, Support**.
- Press the **▲** or **▼** button to select one of the icons.
- Then press the **ENTER** button to access the icon's sub-menu.
- Press the **▲** or **▼** button to select the icon's submenu.
- Press the **◀** or **▶** button to decrease or increase the value of a particular item. The adjustment OSD may differ depending on the selected menu.
- Press the **ENTER** button to complete the configuration. Press the **EXIT** button to exit.



Help icon



























Placing Your Television in Standby Mode

Your set can be placed in standby mode in order to reduce the power consumption. The standby mode can be useful when you wish to interrupt viewing temporarily (during a meal, for example).

1. Press the **POWER**  button on the remote control.
 -  The screen is turned off and a standby indicator appears on your set.
2. To switch your set back on, simply press the **POWER**  button again.
 -  Do not leave your set in standby mode for long periods of time (when you are away on holiday, for example). It is best to unplug the set from the mains and aerial.



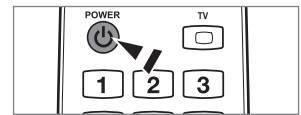

Plug & Play Feature

When the TV is initially powered on, basic settings proceed automatically and subsequently.

1. Press the **POWER** button on the remote control.
 -  You can also use the **POWER**  button on the TV.
 -  The message **Select the OSD Language.** is displayed.
2. Press the **ENTER**  button. Select the appropriate language by pressing the **▲** or **▼** button. Press the **ENTER**  button to confirm your choice.
3. Press the **◀** or **▶** button to select **Store Demo** or **Home Use**, then the **ENTER**  button.
 -  We recommend setting the TV to **Home Use** mode for the best picture in your home environment.
 -  **Store Demo** mode is only intended for use in retail environments.
 -  If the unit is accidentally set to **Store Demo** mode and you want to return to **Home Use** (Standard): Press the volume button on the TV. When the volume OSD is displayed, press and hold the **MENU** button on the TV for 5 seconds.
4. Press the **ENTER**  button. Select the appropriate country by pressing the **▲** or **▼** button. Press the **ENTER**  button to confirm your choice.
5. Press the **▲** or **▼** button to select **Air** or **Cable**, then press the **ENTER**  button.
 -  **Air**: Air antenna signal.
 -  **Cable**: Cable antenna signal.
6. Press the **▲** or **▼** button to select the channel source to memorize. Press the **ENTER**  button to select **Start**.
 -  When setting the antenna source to **Cable**, a step appears allowing you to set a value for the digital channel search. For more information, refer to **Channel → Auto Store**.
 -  **Digital & Analogue**: Digital and Analogue channels.
 - Digital**: Digital channels.
 - Analogue**: Analogue channels.
 -  The channel search will start and end automatically.
 -  Press the **ENTER**  button at any time to interrupt the memorization process.
 -  After all the available channels are stored, the message **Set the Clock Mode.** is displayed.
7. Press the **ENTER**  button. Press the **▲** or **▼** button to select **Auto**, then Press the **ENTER**  button.
 -  If you select **Manual**, **Set current date and time** is displayed.
 -  If you have received a digital signal, the time will be set automatically. If not, select **Manual** to set the clock.
8. The description for the connection method providing the best HD screen quality is displayed. Check the description and press the **ENTER**  button.
9. The message **Enjoy your TV.** is displayed. When you have finished, press the **ENTER**  button.



If you want to reset this feature...

1. Press the **MENU** button to display the menu. Press the **▲** or **▼** button to select **Setup**, then press the **ENTER**  button.
2. Press the **ENTER**  button again to select **Plug & Play**.
3. Enter your 4 digit PIN number. The default PIN number of a new TV set is '0-0-0-0'.
 -  If you want to change PIN number, use the **Change PIN** function.
 -  The **Plug & Play** feature is only available in the TV mode.

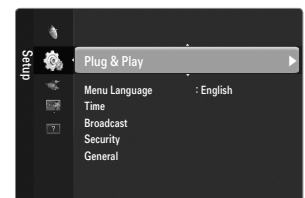

Viewing the Display

The display identifies the current channel and the status of certain audio-video settings.

 Press the **INFO** button to viewing the information.

Press the **INFO** button on the remote control. The TV will display the channel, the type of sound, and the status of certain picture and sound settings.

- ▲, ▼: You can view other channel's information. If you want to move to the currently selected channel, press **ENTER**  button.

- ◀, ▶: You can view the desired program's information at the current channel.

 Press the **INFO** button once more or wait approximately 10 seconds and the display disappears automatically.

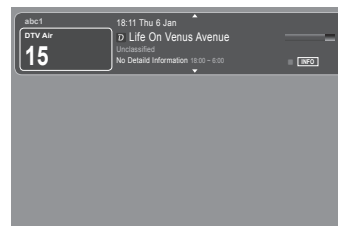

CHANNEL

Channel Menu

□ Country

■ Analogue Channel

You can change the country for analogue channels.

■ Digital Channel

You can change the country for digital channels.

 The PIN number input screen appears. Enter your 4 digit PIN number.

□ Auto Store

You can scan for the frequency ranges available to you (and availability depends on your country). Automatically allocated programme numbers may not correspond to actual or desired programme numbers.

 If a channel is locked using the **Child Lock** function, the PIN input window appears.

■ Air / Cable

Antenna source to memorize

- **Digital & Analogue:** Digital and Analogue channels.
- **Digital:** Digital channels.
- **Analogue:** Analogue channels.

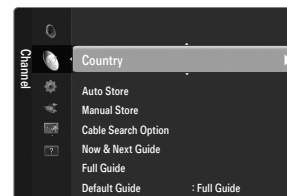

When selecting Cable → Digital & Analogue or Cable → Digital:

Provide a value to scan for cable channels.

- **Search Mode** → Full / Network /Quick

Quick

- **Network ID:** Displays the network identification code.
- **Frequency:** Displays the frequency for the channel. (Differs in each country)
- **Modulation:** Displays available modulation values.
- **Symbol Rate:** Displays available symbol rates.

 Scans for all channels with active broadcast stations and stores them in the TV's memory.

 If you want to stop Auto Store, press the **ENTER**  button.

The **Stop Auto Store?** message will be displayed.

Select **Yes** by pressing the ◀ or ▶ button, then press the **ENTER**  button.

❑ Manual Store

- 📄 Scans for a channel manually and stores it in the TV's memory.
- 📄 If a channel is locked using the **Child Lock** function, the PIN input window appears.

■ Digital Channel

Manual store for digital channels.

- 📄 **Digital Channel** is only available in DTV mode.
- **Channel**: Set the Channel number using the ▲, ▼ or number (0~9) buttons.
- **Frequency**: Set the frequency using the number buttons.
- **Bandwidth**: Set the bandwidth using the ▲, ▼ or number (0~9) buttons.
- 📄 When it has finished, channels are updated in the channel list.

■ Analogue Channel

Manual store for analogue channel.

- **Programme** (Programme number to be assigned to a channel): Sets the programme number using the ▲, ▼ or number (0~9) buttons.
- **Colour System** → **Auto / PAL / SECAM / NTSC4.43**: Sets the colour system value using the ▲ or ▼ button.
- **Sound System** → **BG / DK / I / L**: Sets the sound system value using the ▲ or ▼ button.
- **Channel** (When you know the number of the channel to be stored): Press the ▲ or ▼ button to select **C** (Air channel) or **S** (Cable channel). Press the ► button, then press the ▲, ▼ or number (0~9) buttons to select the required number.
 - 📄 You can also select the channel number directly by pressing the number (0~9) buttons.
 - 📄 If there is abnormal sound or no sound, reselect the sound standard required.
- **Search** (When you do not know the channel numbers): Press the ▲ or ▼ button to start the search. The tuner scans the frequency range until the first channel or the channel that you selected is received on the screen.
- **Store** (When you store the channel and associated programme number): Set to **OK** by pressing the **ENTER**  button.
 - 📄 Channel mode
 - **P** (Programme mode): When completing tuning, the broadcasting stations in your area have been assigned to position numbers from P00 to P99. You can select a channel by entering the position number in this mode.
 - **C** (Air channel mode): You can select a channel by entering the assigned number to each air broadcasting station in this mode.
 - **S** (Cable channel mode): You can select a channel by entering the assigned number for each cable channel in this mode.

❑ Cable Search Option (depending on the country)

Sets additional search options such as the frequency and symbol rate for cable network searches.

- **Freq.Start** (Frequency Start): Set the start frequency (Differs in each country)
- **Freq.Stop** (Frequency Stop): Set the stop frequency (Differs in each country)
- **Modulation**: Displays available modulation values.
- **Symbol Rate**: Displays available symbol rates.

❑ Now & Next Guide / Full Guide

The EPG (Electronic Programme Guide) information is provided by the broadcasters. Programme entries may appear blank or out of date as a result of the information broadcast on a given channel. The display will dynamically update as soon as new information becomes available.

- 📄 For detailed procedures on using **Now & Next Guide** and **Full Guide**, refer to the descriptions on page 11.
- 📄 You can also display the guide menu simply by pressing the **GUIDE** button. (To configure the **Default Guide**, refer to the descriptions.)

■ Now & Next Guide

For the six channels indicated in the left-hand column, displays the Current programme and the Next programme information.

■ Full Guide

Displays the programme information as time ordered One hour segments. Two hours of programme information is displayed which may be scrolled forwards or backwards in time.

Default Guide → Now & Next Guide / Full Guide

You can decide whether to display either the **Now & Next Guide** or the **Full Guide** when the **GUIDE** button on the remote control is pressed.

Channel List

For detailed procedures on using the **Channel List**, refer to the 'Managing Channels' instructions.

You can select these options by simply pressing the **CH LIST** button on the remote control.

Channel Mode

When press the **P** button, Channels will be switched within the selected channel list.

Added Ch.

Channels will be switched within the memorized channel list.

Favourite Ch.

Channels will be switched within the favourite channel list.

Fine Tune

If the reception is clear, you do not have to fine tune the channel, as this is done automatically during the search and store operation. If the signal is weak or distorted, you may have to fine tune the channel manually.

Fine tuned channels that have been saved are marked with an asterisk '*' on the right-hand side of the channel number in the channel banner.

To reset the fine-tuning, select **Reset** by pressing the **▲** or **▼** button and then press the **ENTER** button.

Only Analogue TV channels can be fine tuned.

Using the Now & Next Guide / Full Guide

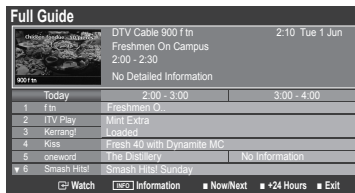
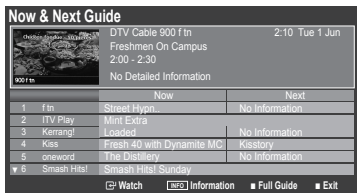

To...	Then...
Watch a programme in the EPG list	Select a programme by pressing the ▲ , ▼ , ◀ , ▶ button.
Exit the guide	Press the blue button
If the next programme is selected, it is scheduled with the clock icon displayed. If the ENTER button is pressed again, press the ◀ , ▶ button to select Cancel Schedules , the scheduling is cancelled with the clock icon gone.	
View programme information	Select a programme of your choice by pressing the ▲ , ▼ , ◀ , ▶ button. Then press the INFO button when the programme of your choice is highlighted. The programme title is on the upper part of the screen centre.
Please click on INFO button for the detailed information. Channel Number, Running Time, Status Bar, Parental Level, Video Quality Information (HD / SD), Sound Modes, Subtitle or Teletext, languages of Subtitle or Teletext and brief summary of the highlighted programme are included on the detailed information. '...' will be appeared if the summary is long.	
Toggle between the Now & Next Guide and Full Guide	Press the Red button repeatedly.
In Full Guide	
Scrolls backwards quickly (24 hours).	Press the Green button repeatedly.
Scrolls forwards quickly (24 hours).	Press the Yellow button repeatedly.

Managing Channels

Using this menu, you can add / delete or set favourites channels and use the programme guide for digital broadcasts.

All Channels

Shows all currently available channels.

Added Channels

Shows all added channels.

Favourites

Shows all favourite channels.

To select the favourites channels you have set up, press the **FAV.CH** button on the remote control.



Programmed

Shows all current reserved programmes.

Select a channel in the **All Channels**, **Added Channels** or **Favourites** screen by pressing the **▲ / ▼** buttons, and pressing the **ENTER** button. Then you can watch the selected channel.

Using the Colour buttons with the Channel List

- Red (**Channel Type**): Toggle between your **TV, Radio, Data / Other** and **All**.
- Green (**Zoom**): Enlarges or shrinks a channel number.
- Yellow (**Select**): Selects multiple channel lists. You can perform the add/delete or add to favourites/delete from favourites function for multiple channels at the same time. Select the required channels and press the Yellow button to set all the selected channels at the same time. The **✓** mark appears to the left of the selected channels.
- **TOOLS (Tools)**: Displays the **Delete** (or **Add**), **Add to Favourite** (or **Delete from Favourite**), **Lock** (or **Unlock**), **Timer Viewing**, **Edit Channel Name**, **Edit Channel Number**, **Sort**, **Select All** (or **Deselect All**), **Auto Store** menu. (The Options menus may differ depending on the situation.)

Channel Status Display Icons

- **A** : An Analogue channel.
- **✓** : A channel selected by pressing the Yellow button.
- **♥** : A channel set as a Favourite.
- **📺** : A programme currently being broadcast.
- **🔒** : A locked channel.
- **🕒** : A reserved programme

Channel List Option Menu (in All Channels / Added Channels / Favourites)

Press the **TOOLS** button to use the option menu.

Option menu items may differ depending on the channel status.

Add / Delete

You can delete or add a channel to display the channels you want.

All deleted channels will be shown on **All Channels** menu.

A gray-coloured channel indicates the channel has been deleted.

The **Add** menu only appears for deleted channels.

You can also delete a channel to the **Added Channels** or **Favourites** menu in the same manner.

Add to Favourite / Delete from Favourite

You can set channels you watch frequently as favourites.

Press the **TOOLS** button to display the **Tools** menu. You can also set the add to (or delete from) Favourite by selecting **Tools** → **Add to Favourite** (or **Delete from Favourite**).

The **♥** symbol will be displayed and the channel will be set as a favourite.

All favourite channels will be shown on **Favourites** menu.

Timer Viewing

If you reserve a programme you want to watch, the channel is automatically switched to the reserved channel in the Channel List; even when you are watching another channel. To reserve a programme, set the current time first.

Only memorized channels can be reserved.

You can set the channel, day, month, year, hour and minute directly by pressing the number buttons on the remote control.

Reserving a programme will be shown in the **Programmed** menu.

Digital Programme Guide and Viewing Reservation

When a digital channel is selected, and you press the **▶** button, the Programme Guide for the channel appears. You can reserve a programme according to the procedures described above.

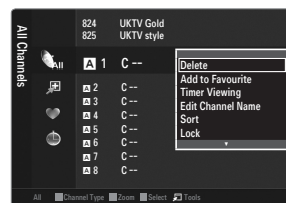

■ **Edit Channel Name (analogue channels only)**

Channels can be labelled so that their call letters appear whenever the channel is selected.

✍ The names of digital broadcasting channels are automatically assigned and cannot be renamed.

■ **Edit Channel Number (digital channels only)**

You can also edit the channel number by pressing the number buttons on the remote control.

■ **Sort (analogue channels only)**

This operation allows you to change the programme numbers of the stored channels. This operation may be necessary after using the auto store.

■ **Lock / Unlock**

You can lock a channel so that the channel cannot be selected and viewed.

✍ This function is available only when the **Child Lock** is set to **On**.

✍ The PIN number input screen appears. Enter your 4 digit PIN number.

✍ The default PIN number of a new TV set is '0-0-0-0'. You can change the PIN, by selecting **Change PIN** from the menu.

✍ The '🔒' symbol will be displayed and the channel will be locked.

■ **Select All / Deselect All**

● **Select All**: You can select all the channels in the channel list.

● **Deselect All**: You can deselect all the selected channels.

✍ You can only select **Deselect All** when there is a selected channel.

■ **Auto Store**

✍ For detailed procedures on setting up options, refer to the 'Channel Menu' instructions.

✍ If a channel is locked using the **Child Lock** function, the PIN input window appears.

Channel List Option Menu (in Programmed)

You can view, modify or delete a reservation.

✍ Press the **TOOLS** button to use the option menu.

■ **Change Info**

Select to change a viewing reservation.

■ **Cancel Schedules**

Select to cancel a viewing reservation.

■ **Information**

Select to view a viewing reservation.

(You can also change the reservation information.)

■ **Select All**

Select all reserved programmes.

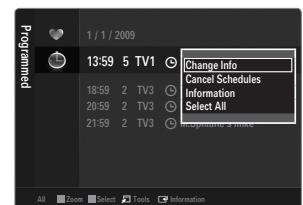

PICTURE

Configuring the Picture Menu

❑ Mode

You can select the type of picture which best corresponds to your viewing requirements.

✎ Press the **TOOLS** button to display the **Tools** menu. You can also set the picture mode by selecting **Tools** → **Picture Mode**.

■ Dynamic

Selects the picture for increased definition in a bright room.

■ Standard

Selects the picture for the optimum display in a normal environment.

■ Natural

Selects the picture for an optimum and eye-comfortable display.

✎ This function is not available in PC mode.

■ Movie

Selects the picture for viewing movies in a dark room.

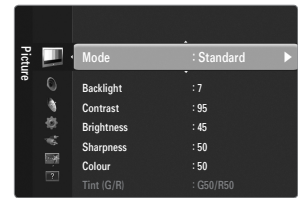

❑ Backlight / Contrast / Brightness / Sharpness / Colour / Tint (G/R)

Your television has several setting options that allow you to control the picture quality.

- **Backlight:** Adjusts the brightness of LCD back light.
- **Contrast:** Adjusts the contrast level of the picture.
- **Brightness:** Adjusts the brightness level of the picture.
- **Sharpness:** Adjusts the edge definition of the picture.
- **Colour:** Adjusts colour saturation of the picture.
- **Tint (G/R):** Adjusts the colour tint of the picture.

✎ In analogue **TV, Ext., AV** modes of the PAL system, you cannot use the **Tint (G/R)** Function.

✎ When you make changes to **Backlight, Contrast, Brightness, Sharpness, Colour** or **Tint (G/R)** the OSD will be adjusted accordingly.

✎ In PC mode, you can only make changes to **Backlight, Contrast** and **Brightness**.

✎ Settings can be adjusted and stored for each external device you have connected to an input of the TV.

✎ The energy consumed during use can be significantly reduced if the brightness level of the picture is lowered, which will reduce the overall running cost.

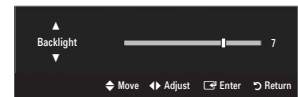

❑ Advanced Settings

Samsung's new TVs allow you to make even more precise picture settings than previous models.

✎ **Advanced Settings** is available in **Standard** or **Movie** mode.

✎ In PC mode, you can only make changes to **Gamma** and **White Balance** from among the **Advanced Settings** items.

■ Black Tone → Off / Dark / Darker / Darkest

You can select the black level on the screen to adjust the screen depth.

■ Dynamic Contrast → Off / Low / Medium / High

You can adjust the screen contrast so that the optimal contrast is provided.

■ Gamma

You can adjust the primary colour (red, green, blue) intensity.

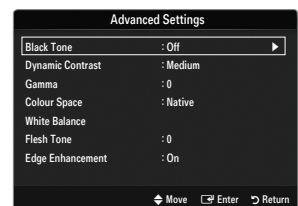

■ **Colour Space**

Colour space is a colour matrix composed of red, green and blue colours. Select your favourite colour space to experience the most natural colour.

- **Auto:** Auto Colour Space automatically adjusts to the most natural colour tone based on Programme sources.
- **Native:** Native Colour Space offers deep and rich colour tone.

■ **White Balance**

You can adjust the colour temperature for more natural picture colours.

- **R-Offset:** Adjusts the red colour darkness.
- **G-Offset:** Adjusts the green colour darkness.
- **B-Offset:** Adjusts the blue colour darkness.
- **R-Gain:** Adjusts the red colour brightness.
- **G-Gain:** Adjusts the green colour brightness.
- **B-Gain:** Adjusts the blue colour brightness.
- **Reset:** The previously adjusted white balance will be reset to the factory defaults.

■ **Flesh Tone**

You can emphasize the pink 'flesh tone' in the picture.

- ☑ Changing the adjustment value will refresh the adjusted screen.

■ **Edge Enhancement → Off / On**

You can emphasize object boundaries in the picture.

■ **xvYCC → Off / On**

Setting the xvYCC mode to on increases detail and colour space when watching movies from an external device (ie. DVD player) connected to the HDMI or Component IN jacks.

- ☑ **xvYCC** is available when the picture mode is set to **Movie**, and the external input is set to HDMI or Component mode.
- ☑ This function may not be supported depending on your external device.

Picture Options

- In PC mode, you can only make changes to the **Colour Tone** and **Size** from among the items in **Picture Options**.

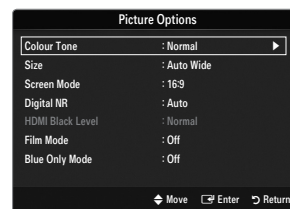

Colour Tone → Cool / Normal / Warm1 / Warm2 / Warm3

- Warm1, Warm2 or Warm3** is only activated when the picture mode is **Movie**.
- Settings can be adjusted and stored for each external device you have connected to an input of the TV.

Size

Occasionally, you may want to change the size of the image on your screen. Your TV comes with several screen size options, each designed to work best with specific types of video input. Your cable box/satellite receiver may have its own set of screen sizes as well. In general, though, you should view the TV in 16:9 mode as much as possible.

- You can select these options by simply pressing the **P.SIZE** button on the remote control.
 - Auto Wide:** Automatically adjusts the picture size to the **16:9** aspect ratio.
 - 16:9:** Adjusts the picture size to 16:9 appropriate for DVDs or wide broadcasting.
 - Wide Zoom:** Magnify the size of the picture more than 4:3.
 - Zoom:** Magnifies the 16:9 wide picture (in the vertical direction) to fit the screen size.
 - 4:3:** This is the default setting for a video movie or normal broadcasting.
 - Screen Fit:** Use the function to see the full image without any cut-off when HDMI (720p / 1080i / 1080p) or Component (1080i / 1080p) signals are input.
 - Depending on the input source, the picture size options may vary.
 - The items available may differ depending on the selected mode.
 - In PC Mode, only **16:9** and **4:3** mode can be adjusted.
 - Settings can be adjusted and stored for each external device you have connected to an input of the TV.
 - Temporary image retention may occur when viewing a static image on the set for more than two hours.
 - Wide Zoom:** Press the **►** button to Select **Position**, then press the **ENTER** button. Press the **▲** or **▼** button to move the picture up / down. Then press the **ENTER** button.
 - Zoom:** Press the **►** button to Select **Position**, then press the **ENTER** button. Press the **▲** or **▼** button to move the picture up and down. Then press the **ENTER** button. Press the **►** button to Select **Size**, then press the **ENTER** button. Press the **▲** or **▼** button to magnify or reduce the picture size in the vertical direction. Then press the **ENTER** button.
 - After selecting **Screen Fit** in **HDMI (1080i / 1080p)** or **Component (1080i / 1080p)** mode: Select **Position** by pressing the **◀** or **►** button. Use the **▲**, **▼**, **◀** or **►** button to move the picture.
 - Reset:** Press the **◀** or **►** button to select **Reset**, then press the **ENTER** button. You can initialize the setting.
 - If you use the **Screen Fit** function with HDMI 720p input, 1 line will be cut at the top, bottom, left and right as in the Overscan function.

Screen Mode → 16:9 / Wide Zoom / Zoom / 4:3

When setting the picture size to **Auto Wide** in a 16:9 wide TV, you can determine the picture size you want to see the 4:3 WSS (Wide Screen Service) image or nothing. Each individual European country requires different picture size so this function is intended for users to select it.

- 16:9:** Sets the picture to 16:9 wide mode.
- Wide Zoom:** Magnify the size of the picture more than 4:3.
- Zoom:** Magnify the size of the picture vertically on screen.
- 4:3:** Sets the picture to 4:3 normal mode.
- This function is available in **Auto Wide** mode.
- This function is not available in PC, Component or HDMI mode.

Digital NR → Off / Low / Medium / High / Auto

If the broadcast signal received by your TV is weak, you can activate the Digital Noise Reduction feature to help reduce any static and ghosting that may appear on the screen.

- When the signal is weak, select one of the other options until the best picture is displayed.

HDMI Black Level → Normal / Low

You can select the black level on the screen to adjust the screen depth.

- This function is active only when an external device is connected to the TV via HDMI (RGB signals).

■ **Film Mode** → **Off / Auto1 / Auto2**

The TV can be set to automatically sense and process film signals from all sources and adjust the picture for optimum quality.

Film Mode is supported in TV, AV, COMPONENT(480i / 1080i) and HDMI(480i / 1080i).

- **Off**: Turn the Film Mode function off.
- **Auto1**: Automatically adjusts the picture for the best quality when watching a film.
- **Auto2**: Automatically optimizes the video text on the screen (not including closed captions) when watching a film.

■ **Blue Only Mode** → **Off / On**

This function is for AV device measurement experts. This function displays the blue signal only by removing the red and green signals from the video signal so as to provide a Blue Filter effect that is used to adjust the Colour and Tint of video equipment such as DVD players, Home Theatres, etc. Using this function, you can adjust the Colour and Tint to preferred values appropriate to the signal level of each video device using the Red / Green / Blue / Cyan / Magenta / Yellow Colour Bar Patterns, without using an additional Blue Filter.

Blue Only Mode is available when the picture mode is set to **Movie** or **Standard**.

□ **Picture Reset** → **Reset Picture Mode / Cancel**

Resets all picture settings to the default values.

Reset Picture Mode: Current picture values return to default settings.

Using Your TV as a Computer (PC) Display

Setting Up Your PC Software (Based on Windows XP)

The Windows display-settings for a typical computer are shown below. The actual screens on your PC will probably be different, depending upon your particular version of Windows and your particular video card. However, even if your actual screens look different, the same basic set-up information will apply in almost all cases. (If not, contact your computer manufacturer or Samsung Dealer.)

1. First, click on 'Control Panel' on the Windows start menu.
2. When the control panel window appears, click on 'Appearance and Themes' and a display dialog-box will appear.
3. When the control panel window appears, click on 'Display' and a display dialogbox will appear.
4. Navigate to the 'Settings' tab on the display dialog-box.
 - The correct size setting (resolution) - Optimum: 1920 X 1080 pixels
 - If a vertical-frequency option exists on your display settings dialog box, the correct value is '60' or '60 Hz'. Otherwise, just click 'OK' and exit the dialog box.

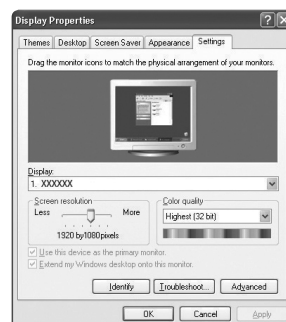

Display Modes

If the signal from the system equals the standard signal mode, the screen is adjusted automatically. If the signal from the system doesn't equal the standard signal mode, adjust the mode by referring to your videocard user guide; otherwise there may be no video. For the display modes listed on the next page, the screen image has been optimized during manufacturing.

■ D-Sub and HDMI/DVI Input

Mode	Resolution	Horizontal Frequency (KHz)	Vertical Frequency (Hz)	Pixel Clock Frequency (MHz)	Sync Polarity (H / V)
IBM	640 x 350	31.469	70.086	25.175	+/-
	720 x 400	31.469	70.087	28.322	-/+
MAC	640 x 480	35.000	66.667	30.240	-/-
	832 x 624	49.726	74.551	57.284	-/-
	1152 x 870	68.681	75.062	100.000	-/-
VESA CVT	720 x 576	35.910	59.950	32.750	-/+
	1152 x 864	53.783	59.959	81.750	-/+
	1280 x 720	44.772	59.855	74.500	-/+
	1280 x 720	56.456	74.777	95.750	-/+
	1280 x 960	75.231	74.857	130.000	-/+
VESA DMT	640 x 480	31.469	59.940	25.175	-/-
	640 x 480	37.861	72.809	31.500	-/-
	640 x 480	37.500	75.000	31.500	-/-
	800 x 600	37.879	60.317	40.000	+/+
	800 x 600	48.077	72.188	50.000	+/+
	800 x 600	46.875	75.000	49.500	+/+
	1024 x 768	48.363	60.004	65.000	-/-
	1024 x 768	56.476	70.069	75.000	-/-
	1024 x 768	60.023	75.029	78.750	+/+
	1152 x 864	67.500	75.000	108.000	+/+
	1280 x 1024	63.981	60.020	108.000	+/+
	1280 x 1024	79.976	75.025	135.000	+/+
	1280 x 800	49.702	59.810	83.500	-/+
	1280 x 800	62.795	74.934	106.500	-/+
	1280 x 960	60.000	60.000	108.000	+/+
1360 x 768	47.712	60.015	85.500	+/+	
1440 x 900	55.935	59.887	106.500	-/+	
1440 x 900	70.635	74.984	136.750	-/+	
1680 x 1050	65.290	59.954	146.250	-/+	
VESA GTF	1280 x 720	52.500	70.000	89.040	-/+
	1280 x 1024	74.620	70.000	128.943	-/-
VESA DMT / DTV CEA	1920 x 1080p	67.500	60.000	148.500	+/+

- ☑ When using an HDMI / DVI cable connection, you must use the **HDMI IN 3(DVI)** jack.
- ☑ The interlace mode is not supported.
- ☑ The set might operate abnormally if a non-standard video format is selected.
- ☑ Separate and Composite modes are supported. SOG is not supported.
- ☑ Too long or low quality VGA cable can cause picture noise at high resolution modes (1920x1080).

Setting up the TV with your PC

 **Preset:** Press the **SOURCE** button to select PC mode.

□ Auto Adjustment

Use the Auto Adjust function to have the TV automatically adjust the video signals it receives. The function also automatically fine-tunes the settings and adjusts the frequency values and positions.

 Press the **TOOLS** button to display the **Tools** menu. You can also set the Auto Adjustment by selecting **Tools** → **Auto Adjustment**.

 This function does not work in DVI-HDMI mode.

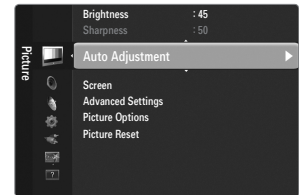

□ Screen

■ Coarse / Fine

The purpose of picture quality adjustment is to remove or reduce picture noise. If the noise is not removed by Fine-tuning alone, then adjust the frequency as best as possible (**Coarse**) and Fine-tune again. After the noise has been reduced, readjust the picture so that it is aligned on the centre of screen.

■ PC Position

Adjust the PC's screen positioning if it does not fit the TV screen.

Press the **▲** or **▼** button to adjusting the Vertical-Position. Press the **◀** or **▶** button to adjust the Horizontal-Position.

■ Image Reset

You can replace all image settings with the factory default values.

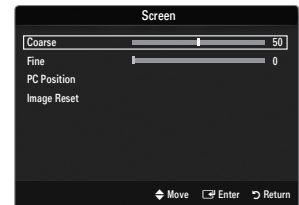

Configuring the Sound Menu

□ **Mode → Standard / Music / Movie / Clear Voice / Custom**

 Press the **TOOLS** button to display the **Tools** menu. You can also set the sound mode by selecting **Tools → Sound Mode**.

- **Standard:** Selects the normal sound mode.
- **Music:** Emphasizes music over voices.
- **Movie:** Provides the best sound for movies.
- **Clear Voice:** Emphasizes voice over other sounds.
- **Custom:** Recalls your customized sound settings.

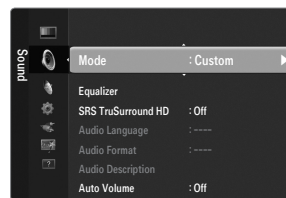

□ **Equalizer**

The sound settings can be adjusted to suit your personal preferences.

- **Mode:** Selects the sound mode among the predefined settings.
- **Balance L/R:** Adjusts the balance between the right and left speaker.
- **100Hz / 300Hz / 1KHz / 3KHz / 10KHz (Bandwidth Adjustment):** To adjust the level of different bandwidth frequencies.
- **Reset:** Resets the equalizer settings to the default values.

□ **SRS TruSurround HD → Off / On**

SRS TruSurround HD is a patented SRS technology that solves the problem of playing 5.1 multichannel content over two speakers. TruSurround delivers a compelling, virtual surround sound experience through any two-speaker playback system, including internal television speakers. It is fully compatible with all multichannel formats.

 Press the **TOOLS** button to display the **Tools** menu. You can also set the SRS TruSurround HD by selecting **Tools → SRS TS HD**.

□ **Audio Language**

You can change the default value for audio languages. Displays the language information for the incoming stream.

- While viewing a digital channel, this function can be selected.
- You can only select the language among the actual languages being broadcast.

□ **Audio Format → MPEG / Dolby Digital**

When sound is emitted from both the main speaker and the audio receiver, a sound echo may occur due to the decoding speed difference between the main speaker and the audio receiver. In this case, use the TV Speaker function.

- While viewing a digital channel, this function can be selected.
- The Audio Format appears according to the broadcasting signal.

□ **Audio Description**

This is an auxiliary audio function that provides an additional audio track for visually challenged persons. This function handles the Audio Stream for the AD (Audio Description), when it is sent along with the Main audio from the broadcaster. Users can turn the Audio Description On or Off and control the volume.

 Press the **AD** button on the remote control to select **Off** or **On**.

■ **Audio Description → Off / On**

Turn the audio description function on or off.

■ **Volume**

You can adjust the audio description volume.

- Volume** is active when **Audio Description** is set to **On**.
- While viewing a Digital channel, this function can be selected.

□ **Auto Volume → Off / On**

Each broadcasting station has its own signal conditions, and so it is not easy to adjust the volume every time the channel is changed. This feature lets you automatically adjust the volume of the desired channel by lowering the sound output when the modulation signal is high or by raising the sound output when the modulation signal is low.

❑ Speaker Select

When you watch TV with it connecting to a Home theatre, turn the TV speakers off so you can listen to sound from the Home theatre's (external) speakers.

- **External Speaker:** Used to listen to the sound of the External (Home Theatre) Speakers.
 - **TV Speaker:** Used to listen to the sound of the TV Speakers.
- ☑ The volume and **MUTE** buttons do not operate when the **Speaker Select** is set to **External Speaker**.
- ☑ If you select **External Speaker** in the **Speaker Select** menu, the sound settings will be limited

	TV's Internal Speakers	Audio Out (Optical, L/R Out) to Sound System
	RF / AV / Component / PC / HDMI	RF / AV / Component / PC / HDMI
TV Speaker	Sound Output	Sound Output
External Speaker	Mute	Sound Output
Video No Signal	Mute	Mute

❑ Sound Reset → Reset All / Reset Sound Mode / Cancel

You can restore the Sound settings to the factory defaults.

- ☑ **Reset Sound Mode:** Current sound values return to default settings.

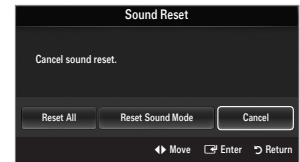

Selecting the Sound Mode

You can set the sound mode by pressing the **DUAL** button. When you press it, the current sound mode is displayed on the screen.

	Audio Type	Dual 1 / 2	Default
A2 Stereo	Mono	MONO	Automatic change
	Stereo	STEREO ↔ MONO	
	Dual	DUAL 1 ↔ DUAL 2	DUAL 1
NICAM Stereo	Mono	MONO	Automatic change
	Stereo	MONO ↔ STEREO	
	Dual	MONO ↔ DUAL 1 DUAL 2	DUAL 1

- ☑ If the stereo signal is weak and an automatic switching occurs, then switch to the mono.
- ☑ This function is only activated in stereo sound signal. It is deactivated in mono sound signal.
- ☑ This function is only available in TV mode.

SETUP

Configuring the Setup Menu

❑ Menu Language

You can set the menu language.

❑ Time

For detailed procedures on setting up options, refer to the 'Setting the Time' instructions.

❑ Broadcast

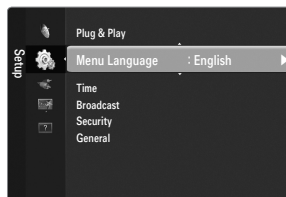

■ Subtitle

You can activate and deactivate the subtitles. Use this menu to set the Subtitle Mode. **Normal** under the menu is the basic subtitle and **Hard of hearing** is the subtitle for a hearing-impaired person.

- **Subtitle** → **Off / On**

Switches subtitles on or off.

- **Mode** → **Normal / Hard of hearing**

Sets the subtitle mode.

- **Subtitle Language**

Set the subtitle language.

- If the programme you are watching does not support the **Hard of hearing** function, **Normal** automatically activates even though **Hard of hearing** mode is selected.

- English is the default in cases where the selected language is unavailable in the broadcast.

- You can select these options simply by pressing the **SUBT.** button on the remote control.

■ Digital Text → Disable / Enable (UK only)

If the programme is broadcast with digital text, this feature is enabled.

- MHEG (Multimedia and Hypermedia Information Coding Experts Group)**

An International standard for data encoding systems used in multimedia and hypermedia. This is at a higher level than the MPEG system which includes data-linking hypermedia such as still images, character service, animation, graphic and video files as well as multimedia data. MHEG is user runtime interaction technology and is being applied to various fields including VOD (Video-On-Demand), ITV (Interactive TV), EC (Electronic Commerce), tele-education, tele-conferencing, digital libraries and network games.

■ Teletext Language

You can set the Teletext language by selecting the language type.

- English is the default in cases where the selected language is unavailable in the broadcast.

■ Preference

- **Primary Audio Language / Secondary Audio Language / Primary Subtitle Language / Secondary Subtitle Language / Primary Teletext Language / Secondary Teletext Language**

Using this feature, users can select one of the languages. The language selected here is the default when the user selects a channel.

If you change the language setting, the Subtitle Language, Audio Language, and the Teletext Language of the Language menu are automatically changed to the selected language.

The Subtitle Language, Audio Language, and the Teletext Language of the Language menu show a list of languages supported by the current channel and the selection is highlighted. If you change this language setting, the new selection is only valid for the current channel. The changed setting does not change the setting of the Primary Subtitle Language, Primary Audio Language, or the Primary Teletext Language of the Preference menu.

■ Common Interface

● CI Menu

This enables the user to select from the CAM-provided menu.

Select the CI Menu based on the menu PC Card.

● Application Info.

This contains information on CAM inserted in the CI slot and displays it.

☑ The Application Info inserting is about the 'CI CARD'. You can install the CAM anytime whether the TV is ON or OFF.

1. Purchase the CI CAM module by visiting your nearest dealer or by phone.
2. Insert the 'CI CARD' into the CAM in the direction of the arrow until it fits.
3. Insert the CAM with the 'CI CARD' installed into the common interface slot. (Insert the CAM in the direction of the arrow, right up to the end so that it is parallel with the slot.)
4. Check if you can see a picture on a scrambled signal channel.

☑ CAM is not supported in some countries and regions, check with your authorized dealer.

□ Security

■ Child Lock → Off / On

This feature allows you to prevent unauthorized users, such as children, from watching unsuitable programme by muting out video and audio.

☑ Before the setup screen appears, the PIN number input screen appears. Enter your 4 digit PIN number.

☑ The default PIN number of a new TV set is '0-0-0-0'. You can change the PIN by selecting **Change PIN** from the menu.

☑ You can lock some channels in Channel List.

☑ **Child Lock** is available only in TV mode.

■ Parental Lock → Parental Rating

This feature allows you to prevent unauthorized users, such as children, from watching unsuitable programme by a 4-digit PIN (Personal Identification Number) code that is defined by the user.

☑ The **Parental Rating** item differs depending on the country.

☑ Before the setup screen appears, the PIN number input screen appears. Enter your 4 digit PIN number.

☑ The default PIN number of a new TV set is '0-0-0-0'. You can change the PIN by selecting **Change PIN** from the menu.

☑ When the parental ratings are set, the 'P' symbol is displayed.

☑ **Allow All**: Press to unlock all TV ratings.

Block All: Press to lock all TV ratings.

■ Change PIN

You can change your personal ID number that is required to set up the TV.

☑ Before the setup screen appears, the PIN number input screen appears. Enter your 4 digit PIN number.

☑ The default PIN number of a new TV set is '0-0-0-0'.

☑ If you forget the PIN code, press the remote control buttons in the following sequence, which resets the PIN to '0-0-0-0':

POWER (Off) → **MUTE** → **8** → **2** → **4** → **POWER** (On).

□ General

■ Game Mode → Off / On

When connecting to a game console such as PlayStation™ or Xbox™, you can enjoy a more realistic gaming experience by selecting game menu.

☑ Restrictions on game mode (Caution)

- To disconnect the game console and connect another external device, set **Game Mode** to **Off** in the setup menu.
- If you display the TV menu in **Game Mode**, the screen shakes slightly.

☑ **Game Mode** is not available in regular TV, PC and Ext. mode.

☑ If the picture is poor when external device is connected to TV, check if **Game Mode** is **On**. Set **Game Mode** to **Off** and connect external devices.

☑ If **Game Mode** is **On**:

- Picture mode is automatically changed to **Standard** and cannot be changed.
- Sound mode is automatically changed to **Custom** and cannot be changed. Adjust the sound using the equalizer.
- The Reset Sound function is activated. Selecting the Reset function after setting the equalizer resets the equalizer settings to the factory defaults.

■ **Energy Saving** → **Off / Low / Medium / High / Picture Off / Auto**

This feature adjusts the brightness of the TV in order to reduce power consumption. When watching TV at night, set the **Energy Saving** mode option to **High** to reduce eye fatigue as well as power consumption.

If you select **Picture Off**, the screen is turned off and you can only hear the sound. Press any button to get out of **Picture Off**.

✎ In the **Tools** menu, **Picture Off** function is not supported.

🔧 Press the **TOOLS** button to display the **Tools** menu. You can also set the Energy Saving option by selecting **Tools** → **Energy Saving**.

■ **Melody** → **Off / Low / Medium / High**

A melody sound can be set to come on when the TV is powered On or Off.

✎ The Melody does not play

- When no sound is output from the TV because the **MUTE** button has been pressed.
- When no sound is output from the TV because the volume has been reduced to minimum with the volum (-) button.
- When the TV is turned off by Sleep Timer function.

Setting the Time

□ **Clock**

Setting the clock is necessary in order to use the various timer features of the TV.

🕒 The current time will appear every time you press the **INFO** button.

✎ If you disconnect the power cord, you have to set the clock again.

■ **Clock Mode**

You can set up the current time manually or automatically.

- **Auto**: Set the current time automatically using the time from the digital broadcast.
- **Manual**: Set the current time to a manually specified time.

✎ Depending on the broadcast station and signal, the auto time may not be set correctly. If this occurs, set the time manually.

✎ The Antenna or cable must be connected in order to set the time automatically.

■ **Clock Set**

You can set the current time manually.

✎ This function is only available when **Clock Mode** is set to **Manual**.

✎ You can set the day, month, year, hour and minute directly by pressing the number buttons on the remote control.

□ **Sleep Timer**

The sleep timer automatically shuts off the TV after a preset time (30, 60, 90, 120, 150 and 180 minutes).

🔧 Press the **TOOLS** button to display the **Tools** menu. You can also set the sleep timer by selecting **Tools** → **Sleep Timer**.

✎ To cancel the **Sleep Timer** function, select **Off**.

□ **Timer 1 / Timer 2 / Timer 3**

Three different on / off timer settings can be made.

You must set the clock first.

■ **On Time**

Set the hour, minute, and activate / inactivate.

(To activate timer with the setting you've chosen, set to **Activate**.)

■ **Off Time**

Set the hour, minute, and activate / inactivate.

(To activate timer with the setting you've chosen, set to **Activate**.)

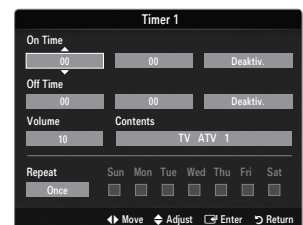
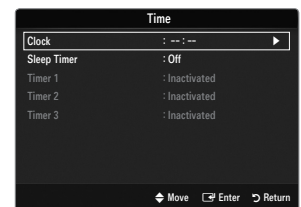
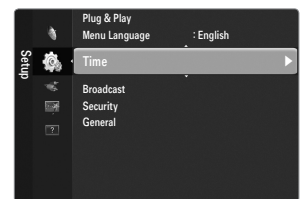

■ **Volume**

Set the desired volume level.

■ **Contents → TV / USB**

You can select the **TV** or **USB** device content to be played when the TV turns on automatically. Select **TV** or **USB**. (Make sure that an USB device is connected to your TV.)

When there is only one photo file in the **USB**, the Slide Show will not play.

– **Antenna (when TV / USB is set to TV)**

Select ATV or DTV.

– **Channel (when TV / USB is set to TV)**

Select the desired channel.

– **Music or Photo (when TV / USB is set to USB)**

You can select a folder on the USB Device with music or photo files to be played when the TV turns on automatically.

If the folder name is too long, the folder can not be selected.

If the folder name to be configured by the Contents function is too long, it cannot be selected.

■ **Repeat**

Select **Once**, **Everyday**, **Mon~Fri**, **Mon~Sat**, **Sat~Sun** or **Manual**.

When **Manual** is selected, press the ► button to select the desired day of the week. Press the **ENTER**  button over the desired day and the ✓ mark will appear.

You can set the hour, minute and channel by pressing the number buttons on the remote control.

Auto Power Off

When you set the timer on, the television will eventually turn off, if no controls are operated for 3 hours after the TV was turned on by the timer. This function is only available in timer on mode and prevents overheating, which may occur if a TV is on for too long time.

Input Menu

□ Source List

Use to select TV or other external input sources such as DVD / Blu-ray players / Cable Box / Satellite receivers (Set-Top Box) connected to the TV. Use to select the input source of your choice.

- 📄 Press the **SOURCE** button on the remote control to view an external signal source. TV mode can be selected by pressing the **TV** button.

■ TV / Ext.1 / Ext.2 / AV / Component / PC / HDMI1 / HDMI2 / HDMI3/DVI / HDMI4

- 📄 You can choose only those external devices that are connected to the TV. In the **Source List**, connected inputs will be highlighted and sorted to the top. Inputs that are not connected will be sorted to the bottom.
- 📄 Ext. and PC always stay activated.
- 📄 Using the Colour buttons on the remote with the Source list
 - Red (**Refresh**): Refreshes the connected external devices. Press this if your Source is on and connected, but does not appear in the list.
 - **TOOLS (Tools)**: Displays the **Edit Name** and **Information** menus.

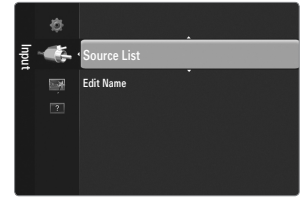

□ Edit Name

■ VCR / DVD / Cable STB / Satellite STB / PVR STB / AV Receiver / Game / Camcorder / PC / DVI / DVI PC / TV / IPTV / Blu-ray / HD DVD / DMA

Name the device connected to the input jacks to make your input source selection easier.

- 📄 When a PC with a resolution of 1920 x 1080 @ 60Hz is connected to the **HDMI IN 3(DVI)** port, you should set the **HDMI3/DVI** mode to **DVI PC** in the **Edit Name** of the **Input** mode.
- 📄 When connecting an HDMI/DVI cable to the **HDMI IN 3(DVI)** port, you should set the **HDMI3/DVI** mode to **DVI** or **DVI PC** in the **Edit Name** of the **Input** mode. In this case, a separate sound connection is required.

Support Menu

□ Self Diagnosis

■ Picture Test

If you think you have a picture problem, perform the picture test. Check the colour pattern on the screen to see if the problem still exists.

- **Yes**: If the test pattern does not appear or there is noise in the test pattern, select **Yes**. There may be a problem with the TV. Therefore, contact Samsung's call centre for assistance.
- **No**: If the test pattern is properly displayed, select **No**. There may be a problem with your external equipment. Please check your connections. If the problem still persists, refer to the external device's user manual.

■ Sound Test

If you think you have a sound problem, please perform the sound test. You can check the sound by playing a built-in melody sound through the TV.

- 📄 If you hear no sound from the TV's speakers, before performing the sound test, make sure **Speaker Select** is set to **TV speaker** in the Sound menu.
- 📄 The melody will be heard during the test even if **Speaker Select** is set to **External Speaker** or the sound is muted by pressing the **MUTE** button.
- **Yes**: If during the sound test you can hear sound only from one speaker or not at all, select **Yes**. There may be a problem with the TV. Therefore, contact Samsung's call centre for assistance.
- **No**: If you can hear sound from the speakers, select **No**. There may be a problem with your external equipment. Please check your connections. If the problem still persists, refer to the external device's user manual.

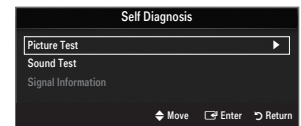
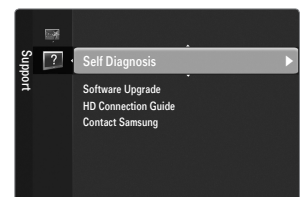

■ Signal Information (digital channels only)

Unlike analogue channels, which can vary in reception quality from 'snowy' to clear, digital (HDTV) channels have either perfect reception quality or you will not receive them at all. So, unlike analogue channels, you cannot fine tune a digital channel. You can, however, adjust your antenna to improve the reception of available digital channels.

- ☑ If the signal strength meter indicates that the signal is weak, physically adjust your antenna to increase the signal strength. Continue to adjust the antenna until you find the best position with the strongest signal.

□ Software Upgrade

Samsung may offer upgrades for the TV's firmware in the future. These upgrades can be performed via the TV when it is connected to the Internet, or by downloading the new firmware from samsung.com to a USB memory device.

- ☑ **Current Version** is the software already installed in the TV.
- ☑ **Alternative Software (Backup)** shows the previous version that will be replaced.
- ☑ Software is represented as 'Year/Month/Day_Version'. The more recent the date, the newer the software version. Installing the latest version is recommended.

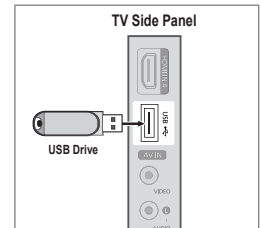

■ By USB

Insert a USB drive containing the firmware upgrade downloaded from samsung.com into the TV. Please be careful to not disconnect the power or remove the USB drive while upgrades are being applied. The TV will turn off and turn on automatically after completing the firmware upgrade. Please check the firmware version after the upgrades are complete (the new version will have a higher number than the older version).

When software is upgraded, video and audio settings you have made will return to their default (factory) settings. We recommend you write down your settings so that you can easily reset them after the upgrade.



■ By Channel

Upgrades the software using the broadcasting signal.

- ☑ If the function is selected during the software transmission period, this function searches for available software and downloads the software.
- ☑ The time required to download the software is determined by the signal status.

■ Standby Mode Upgrade

To continue software upgrade with master power on, Select On by pressing the ▲ or ▼ button. 45 minutes after entering standby mode, a manual upgrade is automatically conducted. Since the power of the unit is turned on internally, the screen may be on slightly for the LCD product. This phenomenon may continue for more than 1 hour until the software upgrade is completed.

■ Alternative Software (Backup)

If there is an issue with the new firmware and it is affecting operation, you can change the software to the previous version.

- ☑ If software was changed, existing software is displayed.
- ☑ You can change current software to alternative software by '**Alternative Software**'.

□ HD Connection Guide

This menu presents the connection method that provides the optimal quality for the HD TV. Refer to this information when connecting external devices to the TV.

□ Contact Samsung

View this information when your TV does not work properly or when you want to upgrade the software. You can view the information regarding the call centre, product and software file download method.

MEDIA PLAY (USB)

Connecting a USB Device

1. Press the **POWER** button to turn the TV on.
2. Connect a USB device containing photo and/or music files to the **USB** jack on the side of the TV.
3. When the **Application** selection screen is displayed, press the **ENTER**  button to select **Media Play (USB)**.

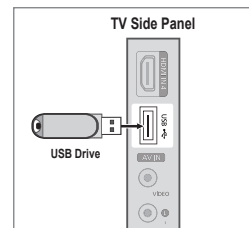

- ✎ MTP (Media Transfer Protocol) is not supported.
- ✎ The file system only supports FAT16/32 (The NTFS file system is not supported)
- ✎ Certain types of USB Digital camera and audio devices may not be compatible with this TV.
- ✎ **Media Play** only supports the USB Mass Storage Class device (MSC). MSC is a Mass Storage Class Bulk-Only Transport device. Examples of MSC are Thumb drives and Flash Card Readers (Both USB HDD and HUB are not supported.)
- ✎ Please connect directly to the USB port of your TV. If you are using a separate cable connection, there may be a USB compatibility problem.
- ✎ Before connecting your device to the TV, please back up your files to prevent them from damage or loss of data. SAMSUNG is not responsible for any data file damage or data loss.
- ✎ Do not disconnect the USB device while it is loading.
- ✎ The higher the resolution of the image, the longer it takes to display on the screen.
- ✎ The maximum supported JPEG resolution is 15360X8640 pixels.
- ✎ For unsupported or corrupted files, the 'Not Supported File Format' message is displayed.
- ✎ MP3 files with DRM that have been downloaded from a non-free site cannot be played. Digital Rights Management (DRM) is a technology that supports the creation of content, the distribution and management of the content in an integrated and comprehensive way, including the protection of the rights and interests of the content providers, the prevention of the illegal copying of contents, as well as managing billings and settlements.
- ✎ When moving to a photo, loading may take a few seconds. At this point, the loading icon will appear at the screen.
- ✎ If more than one MSC device is connected, some of them may not be recognized. If a device requires high power (more than 500mA or 5V), the USB device may not be supported.
- ✎ If an over-power warning message is displayed while you are connecting or using a USB device, the device may not be recognized or may malfunction.

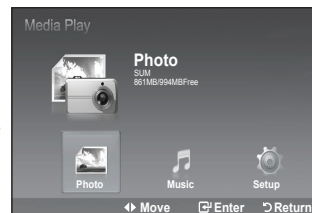

Using the Media Play Menu

1. Press the **MENU** button. Press the **▲** or **▼** button to select **Application**, then press the **ENTER** button.
2. Press the **▲** or **▼** button to select **Media Play (USB)**, then press the **ENTER** button.



3. Press the **▲** or **▼** button to select the corresponding USB Memory Device, then press the **ENTER** button.
 - ② The **Media Play (USB)** menu differs depending on the USB Memory Device connected to TV.
 - ② Some devices may not be supported due to compatibility problems.



4. Press the **◀** or **▶** button to move to an icon, then press the **ENTER** button.
 - ② To exit Media Play mode, press the **MEDIA.P** button on the remote control.



- ② Press the **MEDIA.P** button on the remote control to display a Media Play menu.

Using the Remote Control Button in Media Play (USB) Menu

Button	Operations
▲/▼/◀/▶	Move the cursor and select an item.
ENTER	Select the currently selected item.
▶	Play the Slide Show or MP3 file.
⏸	Play the Slide Show or MP3 file.
RETURN	Return to the previous menu.
INFO	Run various functions from the Photo and Music menus.
■	Stop the current slide show or MP3 file.
◀◀/▶▶	Page Up or Down (file list item)
EXIT	Stop the current function and return to the previous high-level menu.

Using the PHOTO (JPEG) List

This menu shows JPEG files and folders saved on an USB memory device.

1. Complete Steps 1 to 3 of "Using the Media Play Menu". (Refer to page 29)
2. Press the ◀ or ▶ button to move to **Photo**, then press the **ENTER** button. The saved file information is displayed as a folder or file.
3. Press the ▲, ▼, ◀ and ▶ buttons to select a file.
 - Pressing the **ENTER** button over a photo icon shows the currently selected photo in full screen.
 - Pressing the **ENTER** button over a folder icon shows the JPEG files included in the folder.

To exit Media Play mode, press the **MEDIA.P** button on the remote control.

- ☑ Moving to a photo may take a few seconds to load the file. At this point, the  icon will appear at the top left of the screen.
- ☑ It takes time to show JPEG files as Thumbnail images.
- ☑ This menu only shows files whose file extension is jpg. Files of other formats such as bmp or tiff will not be displayed.
- ☑ The files are displayed on a page. 15 thumbnail photos are displayed per page.
- ☑ The thumbnails are numbered from left to right and from top to bottom, from 1 to 15.
- ☑ Certain types of USB Digital camera and audio devices may not be compatible with this TV.
- ☑ Folders are displayed first and they are followed by all JPEG files in the current folder.
- ☑ The folders and JPEG files appear in the order of the time they were saved to the USB memory device.
- ☑ If the photo is displayed in full screen, you can zoom in and out or rotate the photo on the screen.
- ☑ While a full screen is displayed, ◀ or ▶ button will let you see another photo image in the same folder.
- ☑ Press the ▶ button when a Photo icon is selected to start a Slide Show.
- ☑ Photos without EXIF information may not be displayed as thumbnail images in the PHOTO LIST depending on the picture quality and resolution.

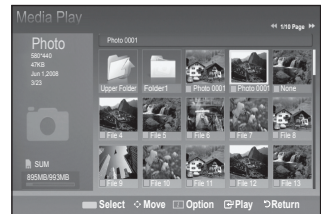
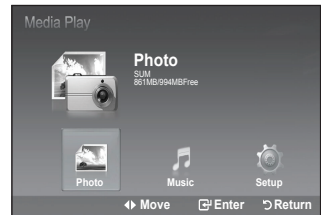

Viewing a Slide Show

4. Press the **INFO** button to display the option **View, Start Slide Show, Delete** (or **Delete Selected file**), **Delete All**, **Deselect All**
5. Press the ▲ or ▼ button to select **Start Slide Show** then press the **ENTER** button.
 - ☑ During the slide show, files are displayed in order from the currently shown file.
 - ☑ MP3 files can be automatically played during the Slide Show if the Default Background Music is set to On. To enable this function, MP3 files and other photo files must be located in the same folder on the USB Memory Device.
6. Press the **INFO** button during the slide show to set the following options (**Slide Show Speed**, **Background Music**, **Background Music Setting**, **List**). Press the ▲ or ▼ button to select the option, then press the **ENTER** button.
 - After setting the option press the **ENTER** button to make a change.



❑ **Using the Menu in the Photo List**

■ **Start Slide Show**

You can start a Slide Show.

■ **Delete / Delete All / Delete Selected File (When multiple files are selected)**

Select a photo to delete. (Alternatively, select multiple files by pressing the Yellow button.)

☑ You cannot recover a deleted file.

■ **Deselect All (When at least one file is selected)**

You can deselect all files.

☑ The ✓ mark indicating the corresponding file is selected is hidden.

❑ **Using the Menu during a Slide Show**

■ **Slide Show Speed**

Select to control the slide show speed.

Press the ▲ or ▼ button to select the required option

(**Fast, Normal, Slow**), then press the ENTER button.

■ **Background Music**

Select to choose whether you want to play an MP3 file during a slide show.

Press the ▲ or ▼ button to select the required option (**On, Off**), then press the

ENTER button.

■ **Background Music Setting**

While the slide show is in progress, MP3 files and folders under the same directory are displayed.

Press the ▲ or ▼ button to select a music file, then press the yellow button.

The (✓) mark appears to the left of the selected music.

Repeat the above operation to select multiple music files.

Press the ENTER button.

☑ If you turn Off the Background Music, even if the Background Music Settings have been set up, the background music will not be played.

■ **List**

The file information is displayed as a folder or JPEG file.

To exit Media Play mode, press the MEDIA.P button on the remote control.

☑ When selecting a photo file, the photo file information is displayed on the left side of the TV screen, such as the resolution, the date modified and the order of the file in the current directory.

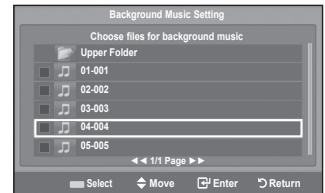

: Folder icon



: Photo icon



: Move to the previous folder stage icon

Such as the resolution



File Size

Date modified

Order of the file in the current directory



□ Using the Option Menu

1. Complete Steps 1 to 3 of “Using the Media Play Menu”. (Refer to page 28)
2. Press the ◀ or ▶ button to move to **Photo**, then press the **ENTER**  button. The saved file information is displayed as a folder or file.
3. Press the ▲, ▼, ◀ and ▶ button to select a file, then press the **ENTER**  button. Pressing the button over a photo thumbnail displays the photo in full screen.
4. Press the **INFO** button to display the option (**Start Slide Show**, **Zoom**, **Rotate**, **List**)

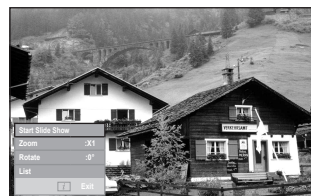





■ Start Slide Show

Press the ▲ or ▼ button to select **Start Slide Show**, then press the **ENTER**  button. You can start a Slide Show.

■ Zoom

Press the ▲ or ▼ button to select **Zoom**, then press the **ENTER**  button.

Select the required option by pressing the ▲ or ▼ button, then press the **ENTER**  button. (**X1**, **X2**, **X4**)

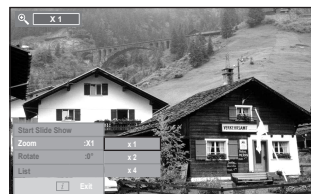

-  To pan up/down/left/right in the zoomed-in photo, press the **INFO** button to exit option menu, then press the ▲, ▼, ◀ and ▶ buttons.
-  **Start Slide Show** or **Rotate** is disabled when the **Zoom** option is selected.
-  **x1** : Restore a photo to its original size.
- x2** : Zoom-in to a photo x2.
- x4** : Zoom-in to a photo x4.
- ▼ / ▲ / ◀ / ▶ : Move the zoomed-in photo up/down/right/left.



■ Rotate

Press the ▲ or ▼ button to select **Rotate**, then press the **ENTER**  button.

Select the required option by pressing the ▲ or ▼ button, then press the **ENTER**  button. (**0°**, **90°**, **180°**, **270°**)

-  The rotated file is not saved.
-  **Start Slide Show** or **Zoom** is disabled when the **Rotate** option is selected.
-  **0°** : This rotates a photo to its original position
- 90°** : This rotates a photo by 90 degrees
- 180°** : This rotates a photo by 180 degrees
- 270°** : This rotates a photo by 270 degrees

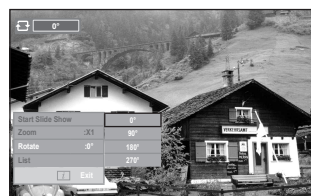

Using the MP3 List

This menu shows MP3 files from among the files saved on a USB memory device.

- Complete Steps 1 to 3 of "Using the Media Play Menu". (Refer to page 29)
- Press the ◀ or ▶ button to move to **Music**, then press the **ENTER** button. The saved file information is displayed as a folder or file.
 - Press the ▲ or ▼ button to move to an icon, then press the **ENTER** button.
 - Pressing the **ENTER** button over a musical note icon immediately plays the music file.
 - Pressing the **ENTER** button over a folder icon shows the music files included in the folder.
 - To select a file on the next page, press the ◀▶ button to move to the next page.
- To select all files or a file, press the **INFO** button to display the Music menus. Press the **ENTER** button to select **Play**, **Repeat Music**, **Delete**, **Delete All** or **Deselect All**. To exit Media Play mode, press the **MEDIA.P** button on the remote control.
 - The folders and MP3 files appear in the order of the time they were saved to the USB memory device.

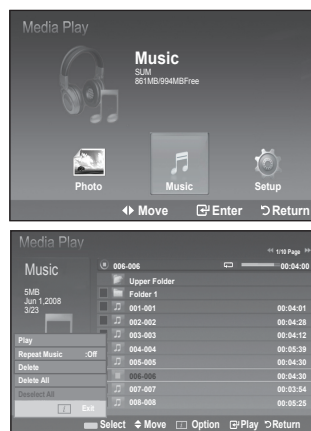

Using the Option Menu

Play

Select to play MP3 files.

- Press the button while playing an MP3 file to pause the file.
- Press the button to exit Play mode.
- This menu only shows files with the MP3 file extension. Files with other file extensions are not displayed, even if they are saved on the same USB device.
- The selected file is displayed on the top with its playing time.
- To adjust the music volume, press the button on the remote control. To mute the sound, press the MUTE button on the remote control.
- If the sound is odd when playing MP3 files, exit Media Play mode and adjust the **Equalizer** and **SRS TS HD** in the Sound menu. (An over-modulated MP3 file may cause a sound problem.)

Repeat Music

Select to repeatedly play MP3 files in the current folder. You can select On or Off.

Delete / Delete All / Delete Selected File (When multiple files are selected)

Select the file to delete. (Alternatively, select multiple files by pressing the Yellow button.)
 You cannot recover a deleted file.

Deselect All (When at least one file is selected)

You can deselect all files.
 The ✓ mark indicating the corresponding file is selected is hidden.

Music function information icon

- : When all music files in the folder (or the selected file) are repeated. **Repeat Music** is On.
- : When all music files in the folder (or the selected file) are played once. **Repeat Music** is Off.
- : When pressing the button on the remote control while music is playing.
- : When pressing the button on the remote control when music is stopped.

: Folder icon

: Music icon

: Move to the previous folder stage icon

Using the Setup Menu

Setup displays the user settings of the Media Play menu.

1. Complete Steps 1 to 3 of "Using the Media Play Menu". (Refer to page 29)
2. Press the ◀ or ▶ button to move to **Setup**, then press the **ENTER** button.
3. Press the ▲ or ▼ button to select an item you want, then press the **ENTER** button. (**Slide Show Speed**, **Background Music**, **Background Music Setting**, **Repeat Music**, **Screen Saver**, **Remove Safely**)
4. Press the ▲ or ▼ button to select the option, then press the **ENTER** button.
To exit Media Play mode, press the **MEDIA.P** button on the remote control.

Slide Show Speed

Select to control the slide show speed. You can select **Fast**, **Normal** or **Slow**.



Background Music

Select to determine whether to play an MP3 file during a slide show. You can select **Music On** or **Music Off**.



Background Music Setting

While a slide show is in progress, use the **Background Music Setting** to select a music file to listen to. Select an MP3 file as the background music.

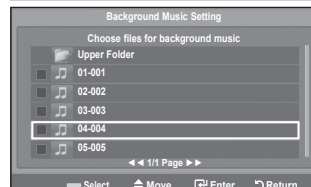

Repeat Music

Select to determine whether to repeat playing the music when all MP3 files in the current folder have been played.



Screen Saver

Select to set the waiting time before the screen saver appears. The screensaver will appear when no button is pressed for 2, 4, 8, 10 hours or Off.

Remove Safely

You can remove the device safely from the TV.

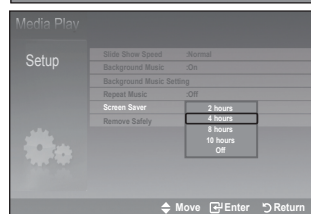

Connecting Anynet+ Devices

What is Anynet+?

Anynet+ is a function that enables you to control all connected Samsung devices that support Anynet+ with your Samsung TV's remote. The Anynet+ system can be used only with Samsung devices that have the Anynet+ feature. To be sure your Samsung device has this feature, check if there is an Anynet+ logo on it.

To connect to a TV

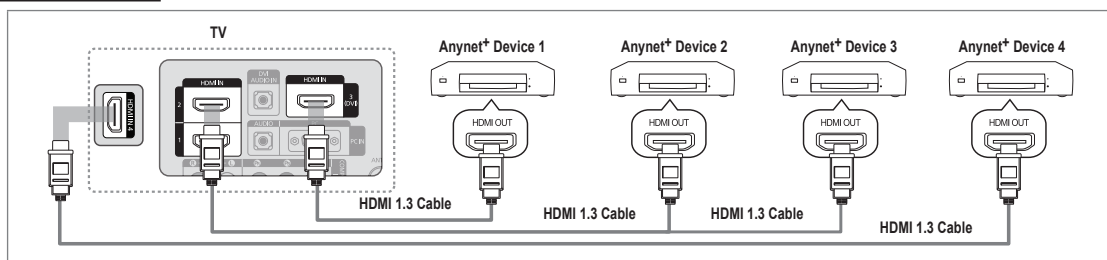

1. Connect the **HDMI IN (1, 2, 3(DVI) or 4)** jack on the TV and the **HDMI OUT** jack of the corresponding Anynet+ device using an **HDMI** cable.

To connect to Home Theatre

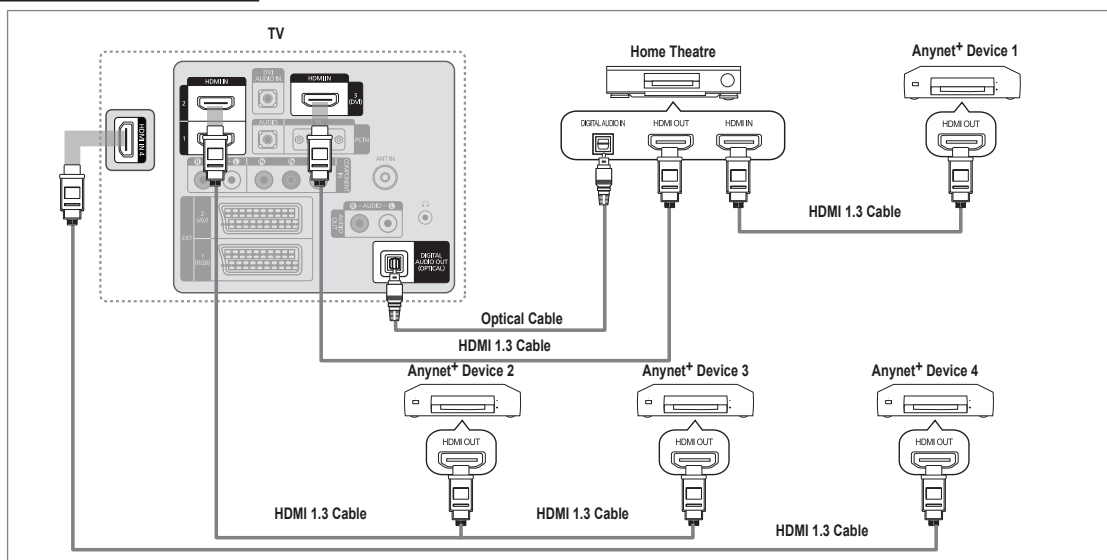

1. Connect the **HDMI IN (1, 2, 3(DVI) or 4)** jack on the TV and the **HDMI OUT** jack of the corresponding Anynet+ device using an **HDMI** cable.
2. Connect the **HDMI IN** jack of the home theatre and the **HDMI OUT** jack of the corresponding Anynet+ device using an **HDMI** cable.
 - ☑ Connect the **Optical** cable between the **DIGITAL AUDIO OUT (OPTICAL)** jack on your TV and the **Digital Audio Input** on the Home Theatre.
 - ☑ When following the connection above, the **Optical** jack only outputs 2 channel audio. You will only hear sound from the Home Theatre's Front Left and Right speakers and the subwoofer. If you want to hear 5.1 channel audio, connect the **DIGITAL AUDIO OUT (OPTICAL)** jack on the DVD / Satellite Box (ie Anynet Device 1 or 2) directly to the Amplifier or Home Theatre, not the TV.
 - ☑ Connect only one Home Theatre.
 - ☑ You can connect an Anynet+ device using the HDMI 1.3 cable. Some HDMI cables may not support Anynet+ functions.
 - ☑ Anynet+ works when the AV device supporting Anynet+ is in the Standby or On status.
 - ☑ Anynet+ supports up to 12 AV devices in total. Note that you can connect up to 3 devices of the same type.

Setting Up Anynet+

Press the **TOOLS** button to display the **Tools** menu. You can also display Anynet+ menu by selecting **Tools** → **Anynet+ (HDMI-CEC)**.

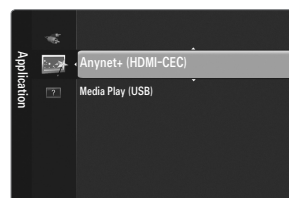

Setup

Anynet+ (HDMI-CEC) → Off / On

To use the Anynet+ Function, **Anynet+ (HDMI-CEC)** must be set to **On**.

When the **Anynet+ (HDMI-CEC)** function is disabled, all the Anynet+ related operations are deactivated.

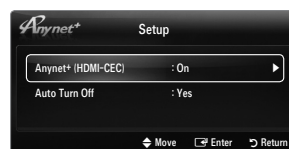

Auto Turn Off → No / Yes

Setting an Anynet+ Device to turn Off automatically when the TV is turned Off.

The active source on the TV remote must be set to TV to use the Anynet+ function.

If you set **Auto Turn Off** to **Yes**, connected external devices are also turned off when the TV is turned off. If an external device is still recording, it may or may not turn off.

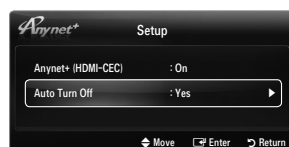

Switching between Anynet+ Devices

- Press the **TOOLS** button. Press the **ENTER** button to select **Anynet+ (HDMI-CEC)**.
 - Press the **▲** or **▼** button to select **Device List**, then press the **ENTER** button.
 - Anynet+ devices connected to the TV are listed.
 - If you cannot find a device you want, press the red button to scan for devices.
 - Press the **▲** or **▼** button to select a particular device and press the **ENTER** button. It is switched to the selected device.
 - Only when you set **Anynet+ (HDMI-CEC)** to **On** in the **Application** menu, the **Device List** menu appears.
- Switching to the selected devices may take up to 2 minutes. You cannot cancel the operation during the switching operation.
 - The time required to scan for devices is determined by the number of connected devices.
 - When the device scan is complete, the number of devices found are not displayed.
 - Although the TV automatically searches the device list when the TV is turned on via the power button, devices connected to the TV may not always be automatically displayed in the device list. Press the red button to search for the connected device.
 - If you have selected external input mode by pressing the **SOURCE** button, you cannot use the Anynet+ function. Make sure to switch to an Anynet+ device by using the **Device List**.











Anynet+ Menu









The Anynet+ menu changes depending on the type and status of the Anynet+ devices connected to the TV.

Anynet+ Menu	Description
View TV	Anynet+ mode changes to TV broadcast mode.
Device List	Shows the Anynet+ device list.
(device_name) MENU	Shows the connected device menus. E.g. If a DVD recorder is connected, the disc menu of the DVD recorder will appear.
(device_name) INFO	Shows the play menu of the connected device. E.g. If a DVD recorder is connected, the play menu of the DVD recorder will appear.
Recording: (*recorder)	Starts recording immediately using the recorder. (This is only available for devices that support the recording function.)
Stop Recording: (*recorder)	Stops recording.
Receiver	Sound is played through the receiver.

If more than one recording device is connected, they are displayed as (*recorder) and if only one recording device is connected, it will be represented as (*device_name).









TV Remote Control Buttons Available in Anynet+ Mode

Device Type	Operating Status	Available Buttons
Anynet+ Device	After switching to the device, when the menu of the corresponding device is displayed on the screen.	Numeric buttons ▲/▼/◀/▶/ ENTER  buttons Colour buttons / EXIT button
	After switching to the device, while playing a file.	 (Backward search) /  (Forward search) /  (Stop) /  (Play) /  (Pause)
Device with built-in Tuner	After switching to the device, when you are watching a TV program.	P  / P  button
Audio Device	When Receiver is activated.	-  + / MUTE button

-  The Anynet+ function only works when the active source on the TV remote control is set to TV.
-  The  button works only while in the recordable state.
-  You cannot control Anynet+ devices using the buttons on the TV. You can control Anynet+ devices only using the TV remote control.
-  The TV remote control may not work under certain conditions. If this occurs, reselect the Anynet+ device.
-  The Anynet+ functions do not operate with other manufacturers' products.
-  The ,  operations may differ depending on the device.

Recording





You can make a recording of a TV program using a Samsung recorder.

1. Press the **TOOLS** button. Press the **ENTER**  button to select **Anynet+ (HDMI-CEC)**.
2. Press the ▲ or ▼ button to select **Recording Immediately** and press the **ENTER**  button. Recording begins.
 -  When there is more than one recording device
 - When multiple recording devices are connected, the recording devices are listed. Press the ▲ or ▼ button to select a recording device and press the **ENTER**  button. Recording begins.
 -  When the recording device is not displayed select **Device List** and press the Red button to search devices
3. Press the **EXIT** button to exit.
 -  You can record the source streams by selecting **Recording:** (device_name).
 -  Pressing the  button will record whatever you are currently watching. If you are watching video from another device, the video from the device is recorded.
 -  Before recording, check whether the antenna jack is properly connected to the recording device. To properly connect an antenna to a recording device, refer to the recording device's users manual.





Listening through a Receiver (Home theatre)

You can listen to sound through a receiver instead of the TV speaker.

1. Press the **TOOLS** button. Press the **ENTER**  button to select **Anynet+ (HDMI-CEC)**.
2. Press the ▲ or ▼ button to select **Receiver**. Press the ◀ or ▶ button to select **On** or **Off**.
3. Press the **EXIT** button to exit.
 -  If your receiver supports audio only, it may not appear in the device list.
 -  The receiver will work when you have properly connected the optical in jack of the receiver to the **DIGITAL AUDIO OUT (OPTICAL)** jack of the TV.
 -  When the receiver (home theatre) is set to On, you can hear sound output from the TV's Optical jack. When the TV is displaying a DTV(air) signal, the TV will send out 5.1 channel sound to the Home Theatre receiver. When the source is a digital component such as a DVD and is connected to the TV via HDMI, only 2 channel sound will be heard from the Home Theatre receiver.
 -  If there is a power interruption to the TV when the **Receiver** is set to **On** (by disconnecting the power cord or a power failure), the **Speaker Select** may be set to **External Speaker** when you turn the TV on again.



Troubleshooting for Anynet+

Problem	Possible Solution
Anynet+ does not work.	<ul style="list-style-type: none"> • Check if the device is an Anynet+ device. The Anynet+ system supports Anynet+ devices only. • Connect only one receiver (home theatre). • Check if the Anynet+ device power cord is properly connected. • Check the Anynet+ device's Video/Audio/HDMI 1.3 cable connections. • Check whether Anynet+ (HDMI-CEC) is set to On in the Anynet+ setup menu. • Check whether the TV remote control is in TV mode. • Check whether it is Anynet+ exclusive remote control. • Anynet+ doesn't work in certain situations. (Searching channels, Operating Media Play, Plug & Play, etc.) • When connecting or removing the HDMI 1.3 cable, please make sure to search devices again or turn your TV off and on again. • Check if the Anynet+ Function of Anynet+ device is set on.
I want to start Anynet+.	<ul style="list-style-type: none"> • Check if the Anynet+ device is properly connected to the TV and check if the Anynet+ (HDMI-CEC) is set to On in the Anynet+ Setup menu. • Press the TV button on the TV remote control to switch to TV. Then press the TOOLS button to show the Anynet+ menu and select a menu you want.
I want to exit Anynet+.	<ul style="list-style-type: none"> • Select View TV in the Anynet+ menu. • Press the SOURCE button on the TV remote control and select a device other than Anynet+ devices. • Press P  / , PRE-CH, and FAV.CH to change the TV mode. (Note that the channel button operates only when a tuner-embedded Anynet+ device is not connected.)
The message 'Connecting to Anynet+ device...' appears on the screen.	<ul style="list-style-type: none"> • You cannot use the remote control when you are configuring Anynet+ or switching to a view mode. • Use the remote control when the Anynet+ setting or switching to view mode is complete.
The Anynet+ device does not play.	<ul style="list-style-type: none"> • You cannot use the play function when Plug & Play is in progress.
The connected device is not displayed.	<ul style="list-style-type: none"> • Check whether or not the device supports Anynet+ functions. • Check whether or not the HDMI 1.3 cable is properly connected. • Check whether Anynet+ (HDMI-CEC) is set to On in the Anynet+ setup menu. • Search Anynet+ devices again. • You can connect an Anynet+ device using the HDMI 1.3 cable only. Some HDMI cables may not support Anynet+ functions. • If it is terminated by an abnormal situation such as disconnecting the HDMI cable or power cord or a power failure, please repeat the device scan.
The TV program cannot be recorded.	<ul style="list-style-type: none"> • Check whether the antenna jack on the recording device is properly connected.
The TV sound is not output through the receiver.	<ul style="list-style-type: none"> • Connect the optical cable between TV and the receiver.

RECOMMENDATIONS

Teletext Feature

Most television stations provide written information services via Teletext. The index page of the Teletext service gives you information on how to use the service. In addition, you can select various options to suit your requirements by using the remote control buttons.

☑ For Teletext information to be displayed correctly, channel reception must be stable. Otherwise, information may be missing or some pages may not be displayed.

1  (mode)

Press to select the Teletext mode (LIST/ FLOF). If you press it in the LIST mode, it switches into the List save mode. In the List save mode, you can save Teletext page into list using the  (store) button.

2  (reveal)

Used to display the hidden text (answers to quiz games, for example). To display normal screen, press it again.

3  (size)

Press to display the double-size letters in the upper half of the screen. For lower half of the screen, press it again. To display normal screen, press it once again.

4  (store)

Used to store the Teletext pages.

5 Colour buttons (red/green/yellow/blue)

If the FASTEXT system is used by a broadcasting company, the different topics covered on a Teletext page are colour-coded and can be selected by pressing the coloured buttons. Press one of them corresponding to the required. The page is displayed with other coloured information that can be selected in the same way. To display the previous or next page, press the corresponding coloured button.

6  (Teletext on/mix)

Press to activate Teletext mode after selecting the channel providing the Teletext service. Press it twice to overlap the Teletext with the current broadcasting screen.

7  (exit)

Exit from the Teletext display.

8  (sub-page)

Used to display the available sub-page.

9  (page up)

Used to display the next Teletext page.

10  (page down)

Used to display the previous Teletext page.

11  (hold)

Used to hold the display on a given page if the selected page is linked with several secondary pages which follow on automatically. To resume, press it again.

12  (index)

Used to display the index (contents) page at any time while you are viewing Teletext.

13  (cancel)

Used to display the broadcast when searching for a page.

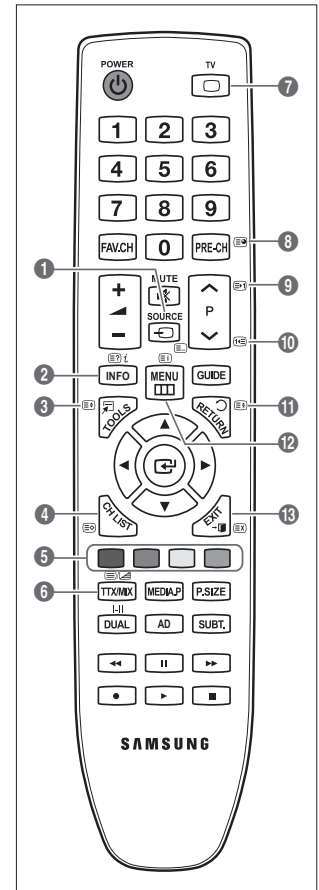

☑ You can change Teletext pages by pressing the numeric buttons on the remote control.

The Teletext pages are organized according to six categories:

Part	Contents
A	Selected page number.
B	Broadcasting channel identity.
C	Current page number or search indications.
D	Date and time.
E	Text.
F	Status information. FASTEXT information.

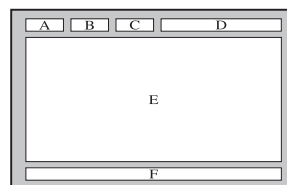

- ☑ Teletext information is often divided between several pages displayed in sequence, which can be accessed by:
 - Entering the page number
 - Selecting a title in a list
 - Selecting a coloured heading (FASTEXT system)
- ☑ Teletext level supported by the TV is version 2.5 which is capable of displaying additional graphics or text.
- ☑ Depending upon the transmission, blank side panels can occur when displaying Teletext.
- ☑ In these cases, additional graphics or text is not transmitted.
- ☑ Older TV's which do not support version 2.5 are not capable of displaying any additional graphics or text, regardless of the Teletext transmission.
- ☑ Press the **TV** button to exit from the Teletext display.

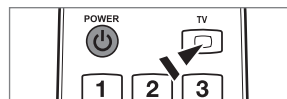

Installing the Stand

- ☑ **Preset:** Place the Guide Stand and Cover Neck onto the stand and fasten it using the screws. Applicable to 32inch models only.

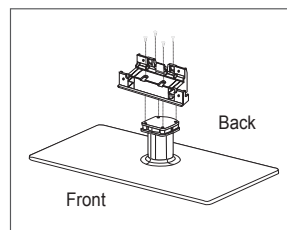

1. Attach your LCD TV to the stand.

- ☑ Two or more people should carry the TV.
- ☑ Make sure to distinguish between the front and back of the stand when assembling them.
- ☑ To make sure the TV is installed on the stand at a proper level, do not apply excess downward pressure to the upper left or right sides of the TV.

2. Fasten screws at position ❶ and then fasten screws at position ❷.

- ☑ Stand the product up and fasten the screws. If you fasten the screws with the LCD TV placed down, it may lean to one side.

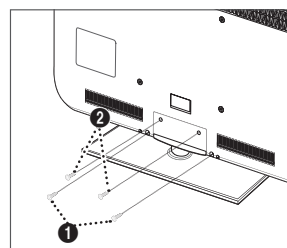

Disconnecting the Stand

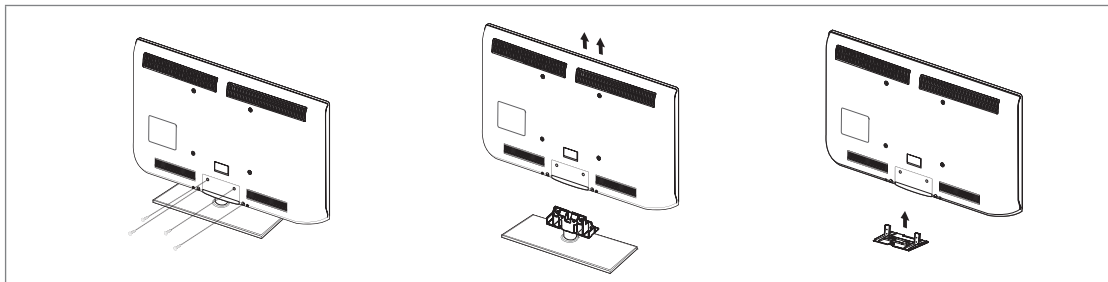

1. Remove screws from the back of the TV.
2. Separate the stand from the TV.
 - ☑ Two or more people should carry the TV.
3. Cover the bottom hole with the cover.

Installing the Wall Mount Kit

Wall mount items (sold separately) allow you to mount the TV on the wall. For detailed information on installing the wall mount, see the instructions provided with the Wall Mount items. Contact a technician for assistance when installing the wall mounted bracket.

Samsung Electronics is not responsible for any damage to the product or injury to yourself or others if you elect to install the TV on your own.



Do not install your Wall Mount Kit while your TV is turned on. It may result in personal injury due to electric shock.

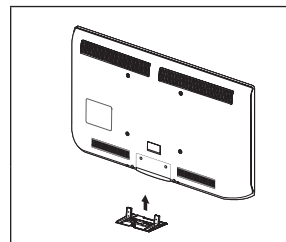

Assembling the Cables

Enclose the cables in the Holder-Wire Cable so that the cables are not visible through the transparent stand.

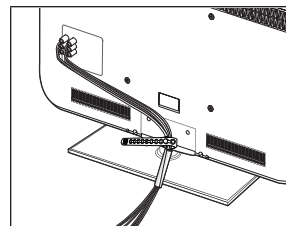

Anti-Theft Kensington Lock

The Kensington Lock is a device used to physically fix the system when using it in a public place. The appearance and locking method may differ from the illustration depending on the manufacturer.

Refer to the manual provided with the Kensington Lock for proper use.

- ☑ The locking device has to be purchased separately.
 - ☑ The location of the Kensington Lock may be different depending on its model.
1. Insert the locking device into the Kensington slot on the LCD TV (❶) and turn it in the locking direction (❷).
 2. Connect the Kensington Lock cable (❸).
 3. Fix the Kensington Lock to a desk or a heavy stationary object.

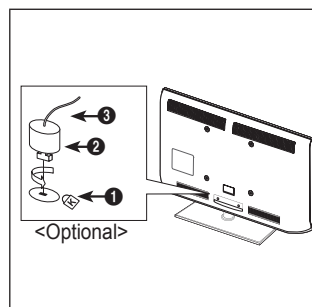

Securing the Installation Space

Keep the required distances between the product and other objects (e.g. walls) to ensure proper ventilation. Failing to do so may result in fire or a problem with the product due to an increase in the internal temperature of the product. Install the product so the required distances shown in the figure are kept.

- ☑ When using a stand or wall-mount, use parts provided by Samsung Electronics only.
 - If you use parts provided by another manufacturer, it may result in a problem with the product or an injury due to the product falling.
 - If you use parts provided by another manufacturer, it may result in a problem with the product or fire due to an increase in the internal temperature of the product due to poor ventilation.
- ☑ The appearance may differ depending on the product.

When installing the product with a stand

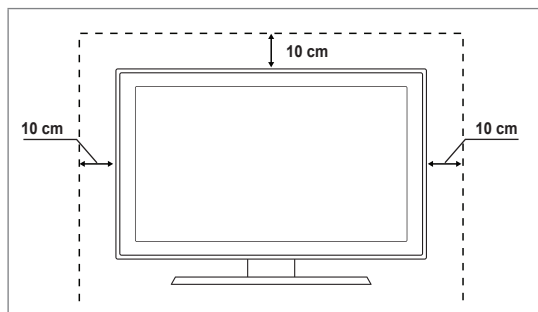

When installing the product with a wall-mount

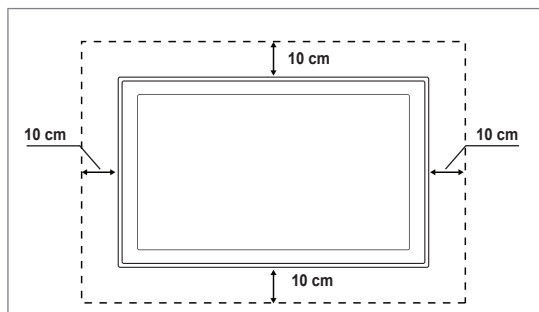

Securing the TV to the Wall



Caution: Pulling, pushing, or climbing on the TV may cause the TV to fall. In particular, ensure your children do not hang over or destabilize the TV; doing so may cause the TV to tip over, causing serious injuries or death. Follow all safety precautions provided on the included Safety Flyer. For added stability, install the anti-fall device for safety purposes, as follows.

To avoid the TV from falling:

1. Put the screws into the clamps and firmly fasten them onto the wall. Confirm that the screws have been firmly installed onto the wall.
 - ☑ You may need additional material such as an anchor depending on the type of wall.
 - ☑ Since the necessary clamps, screws, and string are not supplied, please purchase these additionally.
2. Remove the screws from the centre back of the TV, put the screws into the clamps, and then fasten the screws onto the TV again.
 - ☑ Screws may not be supplied with the product. In this case, please purchase the screws of the following specifications.
 - ☑ Screw Specifications
 - For a 17 ~ 29 Inch LCD TV: M4 X L15
 - For a 32 ~ 40 Inch LCD TV: M6 X L15
3. Connect the clamps fixed onto the TV and the clamps fixed onto the wall with a strong string and then tie the string tightly.
 - ☑ Install the TV near to the wall so that it does not fall backwards.
 - ☑ It is safe to connect the string so that the clamps fixed on the wall are equal to or lower than the clamps fixed on the TV.
 - ☑ Untie the string before moving the TV.
4. Verify all connections are properly secured. Periodically check connections for any sign of fatigue for failure. If you have any doubt about the security of your connections, contact a professional installer.

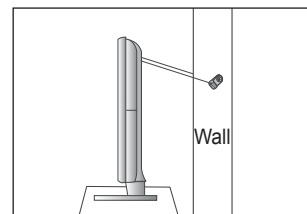
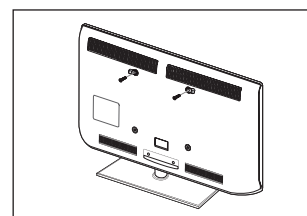
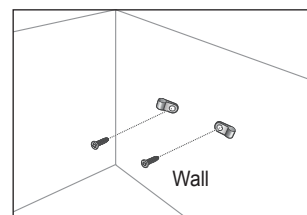

Troubleshooting: Before Contacting Service Personnel

No sound or picture	Check that the mains lead has been connected to a wall socket. Check that you have pressed the button on your set. Check the picture contrast and brightness settings. Check the volume.
Normal picture but no sound	Check the volume. Check whether the MUTE button has been pressed on the remote control. Check the Speaker Select settings.
Screen is black and power indicator light blinks steadily	On your computer check; Power, Signal Cable. The TV is using its power management system. Move the computer's mouse or press any key on the keyboard.
No picture or black and white picture	Adjust the colour settings. Check that the broadcast system selected is correct.
Sound and picture interference	Try to identify the electrical appliance that is affecting the set and move it further away. Plug your set into a different mains socket.
Blurred or snowy picture, distorted sound	Check the direction, location and connections of your aerial. This interference is often due to the use of an indoor aerial.
Remote control malfunctions	Replace the remote control batteries. Clean the upper edge of the remote control (transmission window). Check the battery terminals.
'Check signal cable.' message is displayed	Check that the signal cable is firmly connected to the PC or video sources. Check that the PC or video sources are turned on.
On PC mode, 'Not Supported Mode.' message is displayed	Check the maximum resolution and the frequency of the video adaptor. Compare these values with the data in the Display Modes.
The damaged picture appears in the corner of the screen	If Screen Fit is selected in some external devices, the damaged picture may appear in the corner of the screen. This symptom is caused by external devices, not TV.
The 'Resets all settings to the default values.' message appears.	This appears when you press and hold the EXIT button for a while. The product settings are reset to the factory defaults.
You may see small particles if you look closely at the edge of the bezel surrounding the TV screen.	This is part of the product's design and is not a defect.

- This TFT LCD panel uses a panel consisting of sub pixels (6 220 800) which require sophisticated technology to produce. However, there may be few bright or dark pixels on the screen. These pixels will have no impact on the performance of the product.

Specifications

Model Name	LE32B550, LE32B551 LE32B553, LE32B554	LE37B550, LE37B551 LE37B553, LE37B554
Screen Size (Diagonal)	32 inch	37 inch
PC Resolution (Optimum)	1920 x 1080 @ 60 Hz	1920 x 1080 @ 60 Hz
Sound (Output)	10W X 2	10W X 2
Dimensions (WxDxH) Body With stand	794 X 77 X 524 mm 794 X 240 X 570 mm	917 X 79 X 592 mm 917 X 255 X 658 mm
Weight With Stand	13 kg	16 kg
Environmental Considerations Operating Temperature Operating Humidity Storage Temperature Storage Humidity	10°C to 40°C (50°F to 104°F) 10% to 80%, non-condensing -20°C to 45°C (-4°F to 113°F) 5% to 95%, non-condensing	
Stand Swivel (Left / Right)	-20° ~ 20°	
Model Name	LE40B550, LE40B551 LE40B553, LE40B554	LE46B550, LE46B551 LE46B553, LE46B554
Screen Size (Diagonal)	40 inch	46 inch
PC Resolution (Optimum)	1920 x 1080 @ 60 Hz	1920 x 1080 @ 60 Hz
Sound (Output)	10W X 2	10W X 2
Dimensions (WxDxH) Body With stand	982 X 79 X 626 mm 982 X 255 X 676 mm	1116 X 79 X 706 mm 1116 X 275 X 770 mm
Weight With Stand	18 kg	23 kg
Environmental Considerations Operating Temperature Operating Humidity Storage Temperature Storage Humidity	10°C to 40°C (50°F to 104°F) 10% to 80%, non-condensing -20°C to 45°C (-4°F to 113°F) 5% to 95%, non-condensing	
Stand Swivel (Left / Right)	-20° ~ 20°	

- ☒ Design and specifications are subject to change without prior notice.
- ☒ This device is a Class B digital apparatus.
- ☒ For the power supply and Power Consumption, refer to the label attached to the product.

***This page is intentionally
left blank.***

❑ **Notifications pour le téléviseur numérique**

1. Les fonctions relatives au téléviseur numérique (DVB) ne sont disponibles que dans les pays ou régions où des signaux terrestres numériques de type DVB-T (MPEG2 et MPEG4 AVC) sont diffusés ou dans lesquels vous avez accès à un service de télévision par câble compatible DVB-C (MPEG2 et MPEG4 AAC). Consultez votre distributeur local pour connaître les possibilités de réception des signaux DVB-T ou DVB-C.
2. DVB-T est la norme du consortium européen pour la diffusion de signaux terrestres de télévision numérique. La norme DVB-C est quant à elle prévue pour la diffusion des signaux de télévision numérique par câble. Certaines fonctions particulières, telles que le guide électronique des programmes (Electric Program Guide - EPG), la vidéo à la demande (Video on Demand - VOD), etc., ne sont toutefois pas incluses dans cette spécification. Elles ne seront par conséquent pas traitées pour l'instant.
3. Bien que ce téléviseur soit conforme aux dernières normes DVB-T et DVB-C (août 2008), il n'est pas garanti qu'il soit compatible avec les futures diffusions de signaux numériques terrestres DVB-T et par câble DVB-C.
4. En fonction du pays ou de la région où vous vous trouvez, certains opérateurs de télévision par câble peuvent facturer des frais supplémentaires pour un tel service. Vous devrez aussi peut-être accepter les termes et conditions de ces sociétés.
5. Il se peut que certaines fonctions de TV numérique ne soient pas disponibles dans certains pays ou certaines régions et que la réception des signaux DVB-C ne soit pas correcte avec tous les opérateurs.
6. Pour plus d'informations, contactez votre service client Samsung.

❑ **Précautions à prendre lors de l'affichage d'une image fixe**

Une image fixe peut occasionner des dommages irréversibles à l'écran du téléviseur.

- N'affichez pas d'image fixe sur l'écran LCD pendant plus de 2 heures car cela pourrait provoquer une rémanence de l'image à l'écran. Cette rémanence de l'image est également appelée 'brûlure de l'écran'. Pour l'éviter, réduisez la luminosité et le contraste de l'écran lorsque vous affichez une image fixe.
-  L'affichage sur l'écran LCD du téléviseur d'images au format 4:3 pendant une période prolongée peut laisser des traces de bordures à gauche, à droite et au centre de l'écran, dues à la différence d'émission de lumière sur celui-ci. La lecture d'un DVD ou l'utilisation d'une console de jeu peut avoir un effet similaire sur l'écran. Les dommages occasionnés par l'effet précité ne sont pas couverts par la garantie.
- L'affichage d'images fixes de jeux vidéo et d'ordinateurs pendant une période excessive peut produire des rémanences. Pour éviter cela, réduisez la 'luminosité' et le 'contraste' lors de l'affichage d'images fixes.

SOMMAIRE

INSTALLATION DU TÉLÉVISEUR

- Présentation du panneau de commande..... 2
- Accessoires 3
- Présentation du panneau de branchement 4
- Présentation de la télécommande 6
- Insertion des piles dans la télécommande 7
- Affichage des menus 7
- Mise en mode veille de votre téléviseur 8
- Fonction Plug & Play 8
- Visualisation de l'affichage 9

CANAL

- Menu Canal 9
- Gestion des chaînes 12

IMAGE

- Configuration du menu Image 14
- Utilisation de votre téléviseur comme écran d'ordinateur (PC)..... 18
- Configuration du téléviseur avec le PC 19

SON

- Configuration du menu Son 20
- Sélection du mode son 21

CONFIGURATION

- Configuration du menu Setup 22
- Réglage de l'heure..... 24

ENTRÉE / ASSISTANCE

- Menu Entrée 26
- Menu Assistance 26

MEDIA PLAY (USB)

- Connexion d'un périphérique USB 28
- Utilisation de la fonction Media Play 29
- Utilisation de la liste PHOTO (JPEG) 30
- Utilisation de la liste MP3 33
- Utilisation du menu Configuration..... 34

ANYNET+

- Connexion de périphériques Anynet+ 35
- Configuration d'Anynet+ 36
- Commutation entre périphériques Anynet+ 36
- Enregistrement 37
- Écoute via un récepteur (home cinéma)..... 37
- Dépannage d'Anynet+ 38

RECOMMANDATIONS

- Fonction Télétex 39
- Montage du socle 40
- Branchement du socle 41
- Installation du kit de montage mural 41
- Assemblage des câbles..... 41
- Verrou antivol Kensington 41
- Sécurisation de l'emplacement d'installation 42
- Fixation du téléviseur au mur 42
- Dépannage : Avant de contacter un technicien 43
- Caractéristiques 44

☐ Licence



TruSurround HD, SRS et le symbole sont des marques déposées de SRS Labs, Inc. La technologie TruSurround HD est intégrée à cet appareil sous licence consentie par SRS Labs, Inc.



Fabriqué sous licence de Dolby Laboratories. Dolby et le symbole du double D sont des marques déposées de Dolby Laboratories.

☐ Symboles



Remarque



Bouton tactile



Bouton TOOLS



Appuyez sur



INSTALLATION DU TÉLÉVISEUR

- ☑ Les figures et illustrations contenues dans ce mode d'emploi sont fournies pour référence uniquement. Elles peuvent différer de l'aspect réel du produit. La conception et les caractéristiques du produit peuvent être modifiées sans avertissement afin d'améliorer ses performances.

Présentation du panneau de commande

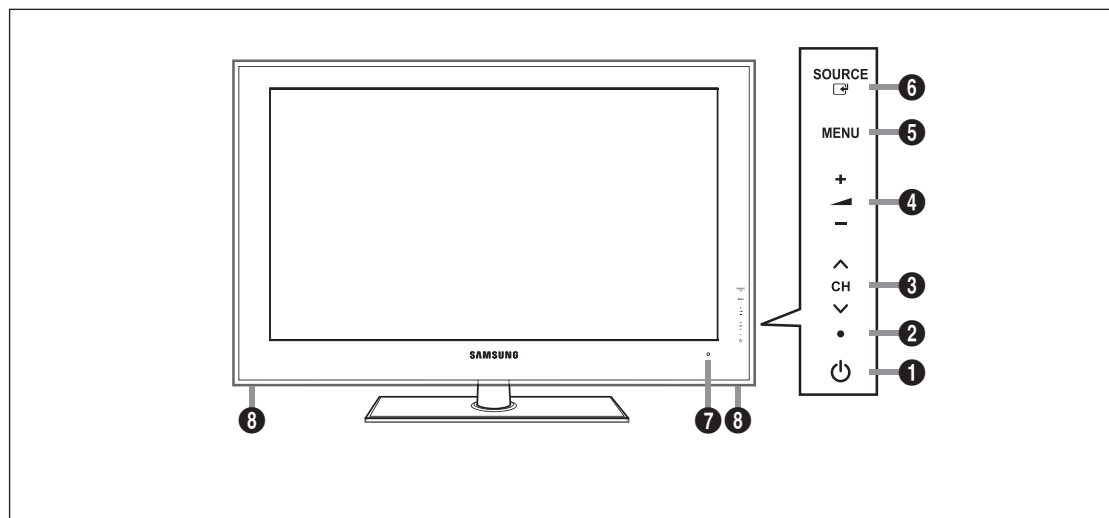
- ☑ La couleur et la forme du produit peuvent varier en fonction du modèle.
☑ Pour activer les boutons situés en face avant, effleurez-les avec votre doigt.



- ❶ **⏻ (PUISSANCE)**: Permet d'allumer et d'éteindre le téléviseur.
- ❷ **TEMOIN D'ALIMENTATION** : Clignote et s'éteint lorsqu'il est sous tension et s'allume en mode veille.
- ❸ **∨ CH ∧** : Permet de changer de chaîne. Dans le menu à l'écran, utilisez les boutons ∨ CH ∧ de la même façon que les boutons ∇ et ▲ de la télécommande.
- ❹ **— ▲ +** : Permet d'augmenter ou de baisser le volume.
Dans le menu à l'écran, utilisez les boutons — ▲ + de la même façon que les boutons ◀ et ▶ de la télécommande.
- ❺ **MENU**: Permet d'afficher un menu à l'écran des fonctions du téléviseur.
- ❻ **SOURCE**  : Bascule entre toutes les sources d'entrée disponibles. Dans le menu à l'écran, utilisez ce bouton de la même façon que le bouton ENTER  de la télécommande.
- ❼ **CAPTEUR DE LA TÉLÉCOMMANDE**: Dirigez la télécommande vers ce point du téléviseur.
- ❽ **HAUT-PARLEURS**

Accessoires



Télécommande et piles (2 x AAA)



Cordon d'alimentation

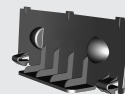

Couvercle-Fond



Carte de garantie /
Manuel de sécurité
(non disponible dans certains pays)



(M4 X L16)

Vis de socle X 4
(En fonction du modèle)



Chiffon de nettoyage



Serre-câbles
(En fonction du modèle)

- Vérifiez que les éléments suivants sont fournis avec votre téléviseur LCD. S'il manque des éléments, contactez votre revendeur.
- La couleur et la forme des éléments peuvent varier en fonction du modèle.

Présentation du panneau de branchement

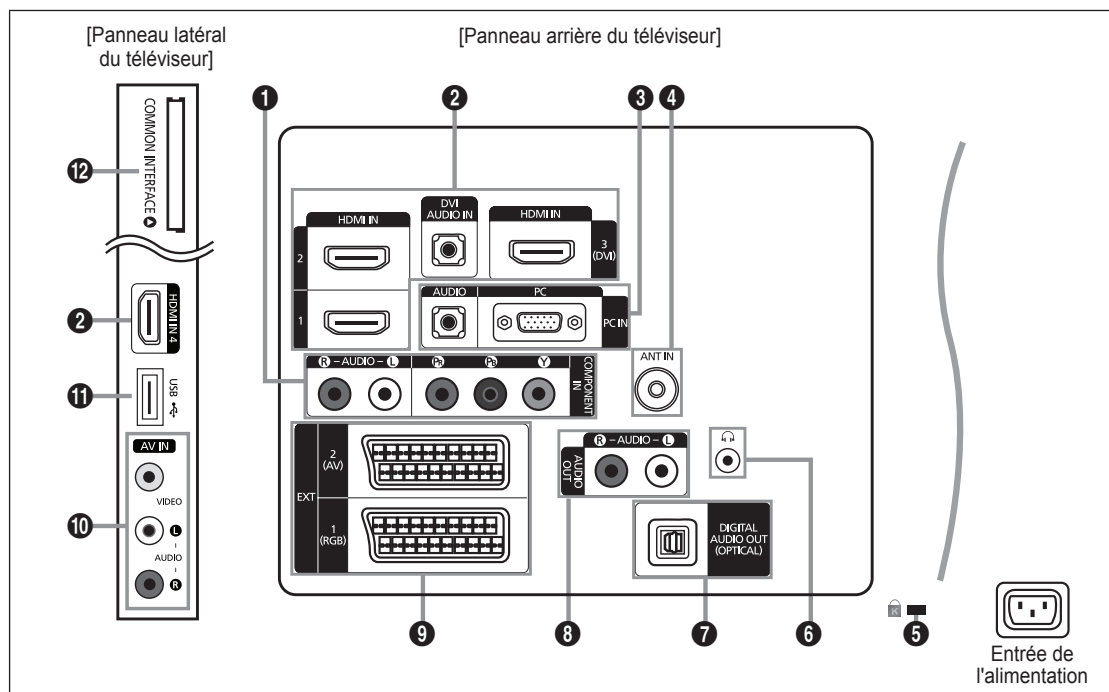

☒ La couleur et la forme du produit peuvent varier en fonction du modèle.

1 COMPONENT IN

Pour raccorder une prise vidéo / audio à composantes.

2 HDMI IN 1, 2, 3(DVI), 4 / DVI AUDIO IN

Pour raccorder la fiche HDMI d'un périphérique équipé d'une sortie HDMI.

☒ Aucune connexion audio n'est nécessaire pour une connexion HDMI-HDMI.

☒ Qu'est-ce que HDMI ?

- HDMI (High-Definition Multimedia Interface) est une interface qui permet la transmission des signaux audio et vidéo numériques à l'aide d'un seul câble.
- Entre le périphérique HDMI et le périphérique DVI la différence réside dans la taille, le HDMI étant plus petit.

☒ Il se peut que le téléviseur n'émette aucun son et que les images s'affichent dans des couleurs anormales en cas de connexion d'un lecteur DVD, d'un lecteur Blu-ray, d'un décodeur câble ou d'un récepteur satellite compatible avec des versions de l'interface HDMI antérieures à HDMI 1.3. Si, lorsque vous branchez un câble HDMI de génération antérieure, aucun son n'est émis, connectez le câble HDMI à la prise **HDMI IN 3 (DVI)** et les câbles audio aux prises **DVI AUDIO IN** situées à l'arrière du téléviseur. Dans ce cas, contactez la société ayant fourni le lecteur DVD, le lecteur Blu-ray, le décodeur câble ou le récepteur satellite afin de vérifier la version de l'interface HDMI, puis demandez une mise à jour de celui-ci.

☒ Utilisez la prise **HDMI IN 3 (DVI)** pour une connexion DVI à un périphérique externe. Utilisez un câble ou un adaptateur DVI-HDMI pour la connexion vidéo et les prises **DVI AUDIO IN** pour le son. Lorsque vous utilisez une connexion avec câble HDMI/DVI, vous devez utiliser la prise **HDMI IN 3 (DVI)**.

☒ Les câbles HDMI qui ne sont pas de version 1.3 peuvent provoquer des nuisances à l'écran ou une absence d'image.

3 PC IN [PC] / [AUDIO]

Pour raccorder les fiches de sortie audio et vidéo de votre PC.

☒ Si votre PC dispose d'une prise HDMI, vous pouvez la relier à la borne **HDMI IN 1, 2, 3 (DVI)** ou 4.

☒ Si votre PC dispose d'une prise DVI, vous pouvez la relier à la borne **HDMI IN 3 (DVI) / DVI AUDIO IN**.

4 ANT IN

Pour raccorder une antenne ou un système de câblodiffusion.

5 Verrou KENSINGTON (en fonction du modèle)

Le verrou Kensington (en option) est un dispositif permettant de fixer physiquement le système en cas d'utilisation dans un lieu public. Si vous désirez utiliser un dispositif de verrouillage, contactez le revendeur auquel vous avez acheté le téléviseur.

☒ L'emplacement du verrou Kensington peut varier en fonction du modèle.

6 🎧 (CASQUE)

Un casque peut être connecté à la sortie casque du poste. Lorsque le casque est branché, les haut-parleurs intégrés n'émettent plus de son.

- 📌 L'utilisation de la fonction Son est limitée lorsqu'un casque est connecté au téléviseur.
- 📌 L'utilisation prolongée d'un casque à un niveau sonore élevé peut endommager l'ouïe.
- 📌 Aucun son n'est émis depuis les enceintes lorsque vous connectez le casque au téléviseur.
- 📌 Le volume du casque et celui du téléviseur sont réglés séparément.

7 DIGITAL AUDIO OUT (OPTICAL)

Pour raccorder un composant audio numérique tel qu'un récepteur home cinéma.

- 📌 Lorsqu'un système audio numérique est relié à la prise **DIGITAL AUDIO OUT (OPTICAL)**: réduisez le volume du téléviseur et réglez le volume à l'aide du système audio numérique.
- 📌 L'audio 5.1 est disponible si le téléviseur est relié à un appareil externe le prenant en charge.
- 📌 Lorsque le récepteur (home cinéma) est activé, vous pouvez écouter le son sortant de la prise optique du téléviseur. Lorsque le téléviseur affiche un signal DTV (Hertzien), il envoie un son canal 5.1 au récepteur du home cinéma. Lorsque la source est un composant numérique (par exemple, un DVD, un lecteur Blu-ray, un décodeur câble ou un récepteur satellite) connecté au téléviseur en HDMI, le récepteur home cinéma n'émet le son que sur 2 canaux. Pour obtenir du son en 5.1, reliez la prise de sortie audio numérique du lecteur DVD, du lecteur Blu-ray, du décodeur câble ou du récepteur satellite directement à un amplificateur ou un système home cinéma, et non au téléviseur.

8 AUDIO OUT [R-AUDIO-L]

Pour raccorder la fiche d'entrée audio de votre amplificateur ou système home cinéma.

Lorsqu'un amplificateur audio est relié aux prises **AUDIO OUT [R-AUDIO-L]** : réduisez le volume du téléviseur et réglez le volume à l'aide de l'amplificateur.

9 EXT1, 2

Entrées ou sorties pour périphériques externes tels que des magnétoscopes, des lecteurs DVD, des consoles de jeux vidéo ou des lecteurs de vidéodisques.

- 📌 En mode EXT, la sortie DTV prend uniquement en charge les signaux audio et vidéo MPEG SD.
- Spécifications entrée/sortie

Connecteur	Entrée			Sortie
	Vidéo	Audio (G / D)	RVB	Vidéo + Audio (G / D)
EXT 1	O	O	O	Seule la sortie TV ou DTV est disponible.
EXT 2	O	O	X	Sortie que vous pouvez sélectionner.

10 AV IN [VIDEO] / [R-AUDIO-L]

Entrées audio et vidéo pour périphériques externes, tels qu'un caméscope ou un magnétoscope.

11 USB

Prise utilisée pour les mises à jour logicielles, la fonction Media Play, etc.

12 Emplacement COMMON INTERFACE

- Si vous n'insérez pas la carte d'interface commune (CI CARD) dans certains canaux, le message "Scrambled Signal" s'affiche.
- Les informations de pairage contenant un numéro de téléphone, l'ID de la CI CARD, l'ID de l'hôte et d'autres informations s'afficheront dans 2 ou 3 minutes. Si un message d'erreur s'affiche, contactez votre fournisseur de service.
- Lorsque la configuration des informations sur les chaînes est terminée, le message "Updating Completed" s'affiche, indiquant que la liste des chaînes est à jour.
- 📌 Vous devez vous procurer une CI CARD auprès d'un fournisseur local de câblodiffusion. Extrayez la CI CARD en la tirant délicatement. Une chute pourrait l'endommager.
- 📌 Insérez la CI-Card dans le sens indiqué sur celle-ci.
- 📌 L'emplacement de la fente **COMMON INTERFACE** peut varier en fonction du modèle.
- 📌 Il se peut que le module CAM ne soit pas pris en charge dans certains pays ou régions. Vérifiez auprès de votre revendeur agréé.













Présentation de la télécommande

- ☑ Vous pouvez utiliser la télécommande jusqu'à une distance maximale d'environ 7 m du téléviseur.
- ☑ Une lumière intense peut affecter le bon fonctionnement de la télécommande.
- ☑ La couleur et la forme du produit peuvent varier en fonction du modèle.

- 1 **POWER** : Pour allumer et éteindre la télévision.
- 2 **TOUCHES NUMÉRIQUES** : Permettent de changer de chaîne.
- 3 **FAV.CH** : Affiche la liste des chaînes favorites à l'écran.
- 4 **— ▲ +** : Permet d'augmenter ou de baisser le volume.
- 5 **SOURCE** : Permet d'afficher et de sélectionner les sources vidéo disponibles.
- 6 **INFO** : Permet d'afficher des informations sur l'écran du téléviseur.
- 7 **TOOLS** : Permet de sélectionner rapidement les fonctions fréquemment utilisées.
- 8 **CH LIST** : Permet d'afficher la liste des chaînes sur l'écran du téléviseur.
- 9 **BOUTONS DE COULEUR** : utilisez ces boutons dans les menus **Channel list**, **Media Play**, etc.
- 11 **DUAL** : sélection d'effets sonores.
- 12 Utilisez ces boutons avec les modes **Media Play** et **Anynet+**. (■ : cette télécommande peut être utilisée pour contrôler les enregistreurs Samsung avec la fonction Anynet+.)
- 13 **TV** : Sélectionne directement le mode TV.
- 14 **PRE-CH** : Vous permet de revenir à la chaîne que vous regardiez précédemment.
- 15 **MUTE** : Vous permet de couper le son temporairement.
- 16 **✓ P ^** : Permet de changer de chaîne.
- 17 **MENU** : Affiche le menu principal à l'écran.

- 18 **GUIDE** : Affichage du guide électronique des programmes (EPG).
- 19 **RETURN** : Revient au menu précédent
- 20 **HAUT ▲ / BAS ▼ / GAUCHE ◀ / DROITE ▶ / ENTER** : Permettent de sélectionner des options de menu à l'écran et de modifier des valeurs de menu.
- 21 **EXIT** : Permet de quitter le menu.
- 22 **P.SIZE** : sélection de la taille de l'image.
- 23 **MEDIA.P** : Permet de lire les fichiers de musique et les images.
- 24 **SUBT.** : Affichage numérique des sous-titres.
- 25 **AD** : Sélection de la description audio.

Fonctions Télétex

- 5  : Sélection du mode Télétex (LIST/FLOF).
- 6  : Activation du télétex.
- 7  : Sélection de la taille du télétex.
- 8  : Mémorisation du télétex.
- 9  : Sélection des rubriques Fastext
- 10  : Sélection alternative de Teletext, Double ou Mix.
- 13  : fermer l'affichage du télétex.
- 14  : Page secondaire du télétex.
- 16  : Page de télétex suivante
- 16  : Page de télétex précédente.
- 17  : Index du télétex
- 19  : Pause du télétex.
- 21  : Annulation du télétex.

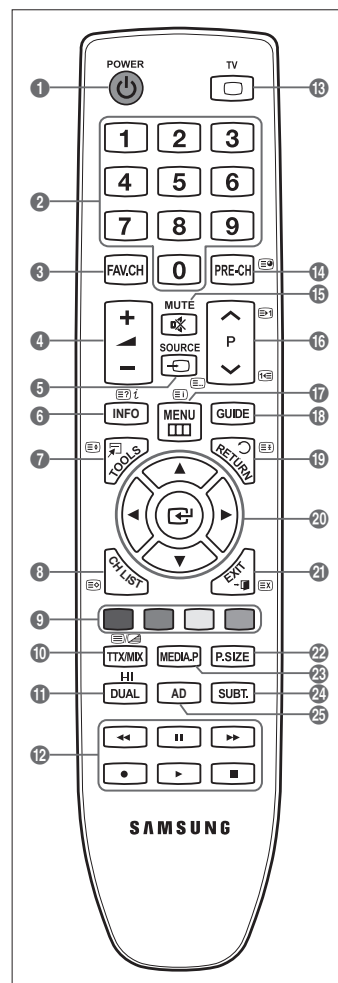

Insertion des piles dans la télécommande

1. Soulevez le couvercle au dos de la télécommande comme illustré dans la figure.
2. Placez-y deux piles AAA.
 - ☑ Assurez-vous que les pôles '+' et '-' des piles correspondent au schéma situé à l'intérieur du compartiment.
3. Remplacez le couvercle.
 - ☑ Retirez les piles et stockez-les dans un endroit frais et sec si vous n'utilisez pas la télécommande pendant longtemps. (Les piles devraient durer environ un an en cas d'usage normal).
 - ☑ Si la télécommande ne fonctionne pas, vérifiez les points suivants:
 - Le téléviseur est-il sous tension?
 - Les bornes + et - des piles ne sont-elles pas inversées?
 - Les piles sont-elles déchargées?
 - Le cordon d'alimentation est-il débranché ou y a-t-il une panne de courant?
 - Une lampe fluorescente ou néon est-elle allumée à proximité?

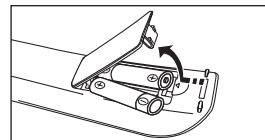

Affichage des menus

Avant d'utiliser le téléviseur, procédez comme suit pour apprendre à naviguer dans le menu afin de sélectionner et de régler les différentes fonctions.

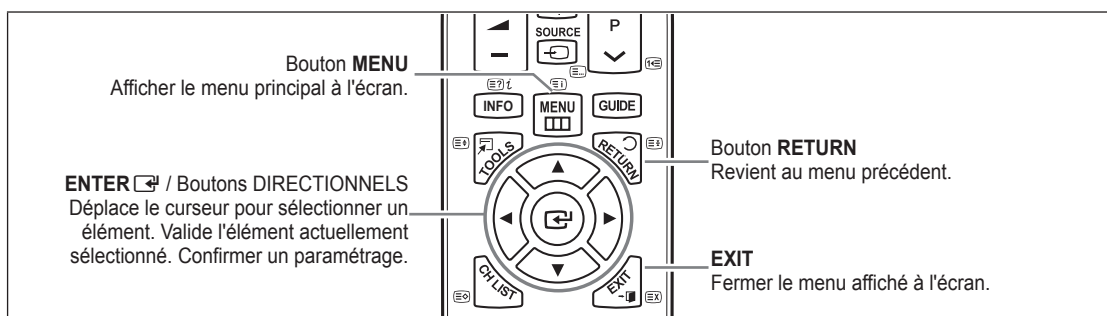

☐ Maniement de l'affichage à l'écran

L'étape d'accès peut varier en fonction du menu sélectionné.

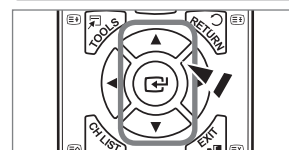

1. Appuyez sur le bouton **MENU**.
2. Le menu principal apparaît à l'écran. Plusieurs icônes s'affichent sur le côté gauche du menu: **Image**, **Son**, **Canal**, **Configuration**, **Entrée**, **Application**, **Assistance**.
3. Appuyez sur le bouton **▲** ou **▼** pour sélectionner l'une des icônes.
4. Appuyez ensuite sur le bouton **ENTER** pour accéder au sous-menu de l'icône.
5. Appuyez sur le bouton **▲** ou **▼** pour sélectionner l'un des sous-menus de l'icône.
6. Appuyez sur le bouton **◀** ou **▶** pour diminuer ou augmenter la valeur d'un élément spécifique. Les informations affichées à l'écran peuvent varier en fonction du menu sélectionné.
7. Appuyez sur le bouton **ENTER** pour finir la configuration. Appuyez sur le bouton **EXIT** pour quitter.



↳ Icône de l'Aide













Mise en mode veille de votre téléviseur

Vous pouvez mettre votre téléviseur en mode Veille afin de réduire la consommation électrique. Le mode veille peut être utile si vous souhaitez éteindre votre téléviseur temporairement (pendant un repas par exemple).

1. Appuyez sur le bouton **POWER**  de la télécommande.
 - ☑ L'écran s'éteint et un voyant de veille apparaît sur votre téléviseur.
2. Pour rallumer le téléviseur, appuyez de nouveau sur le bouton **POWER** .
 - ☑ Ne laissez pas le téléviseur en mode Veille pendant de longues périodes (lorsque vous êtes en vacances par exemple). Il est conseillé de débrancher le téléviseur du secteur et de l'antenne.



Fonction Plug & Play

Lorsque vous allumez le téléviseur pour la première fois, des réglages de base s'effectuent l'un après l'autre de manière automatique.

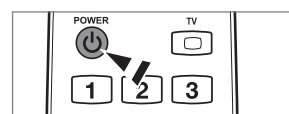
1. Appuyez sur le bouton **POWER** de la télécommande.
 - ☑ Vous pouvez également utiliser le bouton **POWER**  du téléviseur.
 - ☑ Le message **Select the OSD Language**. s'affiche à l'écran.
2. Appuyez sur le bouton **ENTER** . Sélectionnez la langue de votre choix en appuyant sur le bouton **▲** ou **▼**. Appuyez sur le bouton **ENTER**  pour confirmer votre choix.
3. Appuyez sur le bouton **◀** ou **▶** pour sélectionner **Démo magasin** ou **Util. à domicile**, puis appuyez sur le bouton **ENTER** .
 - ☑ Nous recommandons de régler le téléviseur sur le mode **Util. domicile** pour une meilleure qualité d'image dans votre environnement personnel.
 - ☑ **Démo magasin** n'est prévu que pour un usage en magasin.
 - ☑ Si l'unité est accidentellement réglée sur le mode **Démo magasin** et que vous souhaitez revenir au mode **Util. domicile** (Standard): Appuyez sur le bouton Volume du téléviseur. Lorsque l'affichage écran du volume apparaît, appuyez pendant 5 secondes sur le bouton **MENU** du téléviseur.
4. Appuyez sur le bouton **ENTER** . Sélectionnez le pays approprié en appuyant sur le bouton **▲** ou **▼**. Appuyez sur le bouton **ENTER**  pour confirmer votre choix.
5. Appuyez sur le bouton **▲** ou **▼** pour sélectionner **Hertzien** ou **Câble**, puis appuyez sur le bouton **ENTER** .
 - ☑ **Hertzien**: signal d'antenne aérienne.
 - ☑ **Câble**: signal d'antenne câble.
6. Appuyez sur le bouton **▲** ou **▼** pour sélectionner la source de chaîne à mémoriser. Appuyez sur le bouton **ENTER**  pour sélectionner **Démarrer**.
 - ☑ Lors du réglage de la source d'antenne sur **Câble**, une fenêtre s'affiche, qui vous permet de définir une valeur pour la recherche de chaîne numérique. Pour plus d'informations, reportez-vous à **Canal** → **Mémorisation Auto**.
 - ☑ **Numérique et Analogique**: Chaînes numériques et analogiques.
 - Numérique**: Chaînes numériques.
 - Analogique**: Canal analogique.
 - ☑ La recherche de chaînes démarre et se termine automatiquement.
 - ☑ Appuyez sur le bouton **ENTER**  à tout moment pour interrompre la mémorisation.
 - ☑ Une fois toutes les chaînes disponibles mémorisées, le message **Définit le mode Horloge** s'affiche.
7. Appuyez sur le bouton **ENTER** . Appuyez sur le bouton **▲** ou **▼** pour sélectionner **Auto.**, puis appuyez sur le bouton **ENTER** .
 - ☑ Si vous sélectionnez **Manuel**, le message **Définit la date et l'heure** s'affiche.
 - ☑ Si vous recevez un signal numérique, l'heure se règle automatiquement. Sinon, sélectionnez **Manuel** pour régler l'horloge.
8. La description relative à la méthode de connexion fournissant la meilleure qualité d'image en HD s'affiche à l'écran. Lisez-la puis appuyez sur le bouton **ENTER** .
9. Le message **Profitez de votre téléviseur**. s'affiche. Lorsque vous avez terminé, appuyez sur le bouton **ENTER** .



Si vous souhaitez réinitialiser cette fonction...

1. Appuyez sur le bouton **MENU** pour afficher le menu. Appuyez sur le bouton **▲** ou **▼** pour sélectionner **Configuration**, puis sur le bouton **ENTER** .
2. Appuyez de nouveau sur le bouton **ENTER**  pour sélectionner **Plug & Play**.
3. Entrez votre code PIN à quatre chiffres. Le code PIN par défaut d'un nouveau téléviseur est **0-0-0-0**.
 - ☑ Si vous voulez modifier le code PIN, utilisez la fonction **Modifier PIN**.
 - ☑ La fonction **Plug & Play** est uniquement disponible en mode TV.

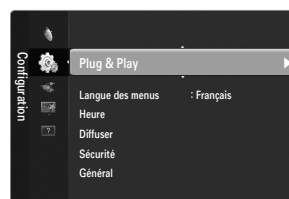



Visualisation de l'affichage

L'affichage identifie la chaîne en cours et l'état de certains paramètres audio et vidéo.

 Appuyez sur le bouton **INFO** pour afficher les informations.

Appuyez sur le bouton **INFO** de la télécommande. La télévision affiche la chaîne, le type de son et l'état de certains paramètres de son et d'image.

- ▲, ▼: Vous pouvez afficher des informations relatives à une autre chaîne. Pour accéder à la chaîne actuellement sélectionnée, appuyez sur le bouton **ENTER** .
 - ◀, ▶: Vous pouvez afficher les informations relatives au programme souhaité de la chaîne actuelle.
-  Appuyez de nouveau sur le bouton **INFO** ou attendez environ 10 secondes pour que l'affichage disparaisse automatiquement.



CANAL

Menu Canal

Pays

Canal analogique

Permet de changer de pays pour les chaînes analogiques.

Canal numérique

Permet de changer de pays pour les chaînes numériques.

 L'écran de saisie du code PIN s'affiche. Entrez votre code PIN à quatre chiffres.

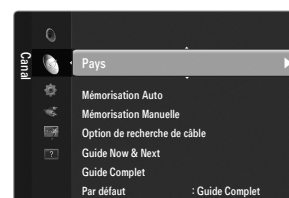

Mémorisation Auto

Vous pouvez chercher les plages de fréquence disponibles par balayage (leur disponibilité dépend de votre pays). Il est possible que les numéros de programme attribués automatiquement ne correspondent pas aux numéros de programme souhaités ou réels.

 Si une chaîne est verrouillée par la fonction **Verrouillage Canal**, la fenêtre de saisie du code PIN s'affiche.

Hertzien / Câble

Source d'antenne à mémoriser

- **Numérique et Analogique**: Chaînes numériques et analogiques.
- **Numérique**: Chaînes numériques.
- **Analogique**: Canal analogique.

Lors de la sélection de Câble → Numérique et Analogique ou de Câble → Numérique :

Fournissez une valeur à rechercher pour les chaînes câblées.

- **Mode de recherche** → **Complet / Réseau / Rapide**

Rapide

- **Network ID** : affiche le code d'identification du réseau.
- **Fréquence** : affiche la fréquence correspondant au canal (varie d'un pays à l'autre).
- **Modulation**: affiche les valeurs de modulation disponibles.
- **Taux de symbole**: affiche les débits de symboles disponibles.

 Cherche toutes les chaînes avec des stations de diffusion actives et les enregistre dans la mémoire du téléviseur.

 Pour arrêter la mémorisation automatique, appuyez sur le bouton **ENTER** .

Le message **Arrêter le programme automatique?** s'affiche.

Sélectionnez **Oui** en appuyant sur le bouton ◀ ou ▶ puis appuyez sur le bouton **ENTER** .

❑ Mémorisation Manuelle

- ☑ Permet de chercher manuellement une chaîne et de l'enregistrer dans la mémoire du téléviseur.
- ☑ Si une chaîne est verrouillée par la fonction **Verrouillage Canal**, la fenêtre de saisie du code PIN s'affiche.

■ Canal numérique

Enregistrement manuel de chaînes numériques.

- ☑ **Canal numérique** est uniquement disponible en mode DTV.
- **Canal**: Sélectionnez le numéro de chaîne à l'aide des boutons ▲, ▼ ou des chiffres (0-9).
- **Fréquence**: Sélectionnez la fréquence à l'aide des chiffres.
- **Bande passante**: Sélectionnez la bande passante à l'aide des boutons ▲, ▼ ou des chiffres (0-9).
- ☑ Au terme de la recherche, les chaînes de la liste sont mises à jour.

■ Canal analogique

Enregistrement manuel de chaînes analogiques.

- **Programme** (numéro de programme à attribuer à une chaîne): Sélectionnez le numéro de chaîne à l'aide des boutons ▲, ▼ ou des chiffres (0-9).
- **Système de Couleur** → **Auto. / PAL / SECAM / NTSC4.43**: Sélectionnez le système de couleurs à l'aide du bouton ▲ ou ▼.
- **Système Sonore** → **BG / DK / I / L**: Sélectionnez le système audio à l'aide du bouton ▲ ou ▼.
- **Canal** (si vous connaissez le numéro de la chaîne à mémoriser): Appuyez sur le bouton ▲ ou ▼ pour sélectionner **C** (chaîne hertzienne) ou **S** (chaîne câblée). Appuyez sur le bouton ►, puis sur le bouton ▲ ou ▼ ou un chiffre (0-9) pour sélectionner le numéro de votre choix.
 - ☑ Vous pouvez également sélectionner le numéro de chaîne directement en appuyant sur les touches numériques (0-9).
 - ☑ Si aucun son ne sort ou si le son produit est anormal, sélectionnez de nouveau la norme son requise.
- **Recherche** (lorsque vous ne connaissez pas les numéros de chaîne): Appuyez sur le bouton ▲ ou ▼ pour lancer la recherche. Le syntoniseur balaie la plage de fréquences jusqu'à ce que vous receviez la première chaîne ou la chaîne que vous avez sélectionnée à l'écran.
- **Mémoriser** (permet de mémoriser la chaîne et le numéro de programme correspondant): Sélectionnez **OK** en appuyant sur le bouton **ENTER** .
 - ☑ Mode Canal
 - **P** (Mode Programme): à la fin du réglage, des numéros de position compris entre P00 et P99 sont attribués aux stations de radiodiffusion de votre région. Dans ce mode, vous pouvez sélectionner un chaîne en saisissant son numéro de position.
 - **C** (Mode chaîne hertzienne): dans ce mode, vous pouvez sélectionner une chaîne en saisissant le numéro attribué à chacune des stations de télédiffusion.
 - **S** (Mode chaîne câblée): dans ce mode, vous pouvez sélectionner une chaîne en saisissant le numéro attribué à chacune des chaînes câblées.

❑ Option de recherche de câble (en fonction du pays)

Définit des options supplémentaires telles que la fréquence et le débit de symboles pour les recherches sur réseau câblé.

- **Fréq. début** (Frequency Start): définit la fréquence de démarrage (différente dans chaque pays).
- **Fréq. fin** (Frequency Stop): définit la fréquence d'arrêt (différente dans chaque pays).
- **Modulation**: affiche les valeurs de modulation disponibles.
- **Taux de symbole**: affiche les débits de symboles disponibles.

❑ Guide Now & Next / Guide Complet

Les informations relatives au guide électronique des programmes (EPG) sont fournies par les diffuseurs. Des entrées de programmes peuvent être vides ou ne pas être à jour en raison des informations diffusées sur un canal donné. L'affichage est automatiquement actualisé dès que de nouvelles informations sont disponibles.

- ☑ Pour obtenir plus de détails sur les procédures d'utilisation du **Guide Complet** et **Guide Now & Next**, reportez-vous aux descriptions de la page 11.
- ☑ Vous pouvez aussi afficher le guide en appuyant simplement sur le bouton **GUIDE** (pour configurer **Par défaut**, reportez-vous aux descriptions).

■ Guide Now & Next

Pour les six canaux indiqués dans la colonne de gauche, les informations relatives au programme actuel et au programme suivant sont affichées.

■ Guide Complet

Affiche le programme heure par heure. Deux heures de programme sont affichées et vous pouvez faire défiler le programme en avançant ou en remontant dans le temps.

❑ Par défaut → Guide Now & Next / Guide Complet

Vous pouvez choisir d'afficher le **Guide Now & Next** ou le **Guide Complet** lorsque vous appuyez sur le bouton **GUIDE** de la télécommande.

❑ Liste des chaînes

Pour obtenir plus de détails sur les procédures d'utilisation de la **Liste des chaînes**, reportez-vous aux instructions de 'Gestion des chaînes'.

 Vous pouvez sélectionner ces options en appuyant sur le bouton **CH LIST** de la télécommande.

❑ Mode des chaînes

Lorsque vous appuyez sur le bouton **P** ∇/\wedge , les chaînes seront sélectionnées dans la liste des chaînes sélectionnée.

■ Chaînes ajoutées

Les chaînes sont sélectionnées dans la liste des chaînes mémorisée.

■ Favoris

Les chaînes sont sélectionnées dans la liste des chaînes mémorisée.

❑ Réglage fin

Si la réception est claire, vous n'avez pas besoin d'effectuer une syntonisation fine du canal, car cette opération s'effectue automatiquement pendant la recherche et la mémorisation. Si le signal est faible ou distordu, vous pouvez être amené à effectuer manuellement une syntonisation fine du canal.

Les canaux finement syntonisés qui ont été mémorisés sont repérés par un astérisque "*" placé à droite de leur numéro dans la bannière des canaux.

Pour rétablir la syntonisation fine, sélectionnez **Réinit.** à l'aide du bouton \blacktriangle ou \blacktriangledown , puis appuyez sur le bouton **ENTER** \square .

La syntonisation fine n'est possible que pour des chaînes analogiques.

Utilisation du Guide Now & Next / Guide Complet

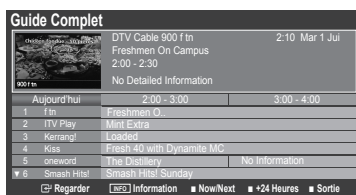
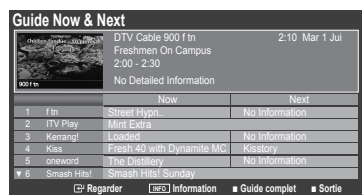

Pour...	Alors...
Regarder un programme de la liste du guide électronique des programmes	Sélectionnez un programme à l'aide des boutons \blacktriangle , \blacktriangledown , \blacktriangleleft , \blacktriangleright .
Quitter le guide	Appuyez sur le bouton bleu.
Si le programme suivant est sélectionné, il est planifié avec l'icône de l'horloge affichée. Si vous appuyez de nouveau sur le bouton ENTER \square puis sur \blacktriangleleft , \blacktriangleright pour sélectionner Annuler progr. , la programmation est annulée et l'icône de l'horloge disparaît.	
Voir les informations relatives aux programmes	Sélectionnez un programme à l'aide des boutons \blacktriangle , \blacktriangledown , \blacktriangleleft , \blacktriangleright . Appuyez ensuite sur le bouton INFO lorsque le programme de votre choix apparaît en surbrillance. Le titre du programme se trouve dans la partie supérieure du centre de l'écran.
Cliquez sur le bouton INFO pour obtenir des informations détaillées. Numéro de canal, temps de fonctionnement du programme, barre d'état, niveau de contrôle parental, informations sur la qualité vidéo (HD/SD), modes son, sous-titres ou télétexte, langue des sous-titres ou du télétexte et bref résumé du programme en surbrillance font partie des informations détaillées. '...' s'affiche si le résumé est long.	
Basculer entre Guide Now & Next et Guide Complet	Appuyez à plusieurs reprises sur le bouton rouge.
Dans le guide complet	
Reculer rapidement (24 heures).	Appuyez à plusieurs reprises sur le bouton vert.
Avancer rapidement (24 heures).	Appuyez à plusieurs reprises sur le bouton jaune.

Gestion des chaînes

Ce menu permet d'ajouter/supprimer ou définir des chaînes favorites et d'utiliser le guide des programmes pour les émissions numériques.

Tous les canaux

Affiche toutes les chaînes actuellement disponibles.

Chaînes ajoutées

Affiche toutes les chaînes ajoutées.

Favoris

Affiche toutes les chaînes favorites.

- ☑ Pour sélectionner les chaînes favorites que vous avez configurées, appuyez sur le bouton **FAV.CH** de la télécommande.



Programmé

Affiche tous les programmes actuellement réservés.

- ☑ Sélectionnez une chaîne sur l'écran **Tous les canaux**, **Chaînes ajoutées** ou **Favoris** en appuyant sur les boutons ▲ / ▼, puis sur le bouton **ENTER** [↵]. Vous pouvez alors regarder la chaîne sélectionnée.
- ☑ Utilisation des boutons de couleur dans la liste des chaînes
 - Rouge (**Type de canal**) : Permet de basculer entre **TV**, **Radio**, **Donn/autre** et **Tous**.
 - Vert (**Zoom**) : Agrandit ou réduit un numéro de chaîne.
 - Jaune (**Sélection**) : Sélectionne plusieurs listes de chaînes. Vous pouvez appliquer les fonctions d'ajout/suppression ou ajout/suppression de favoris à plusieurs chaînes à la fois. Sélectionnez les chaînes voulues, puis appuyez sur le bouton jaune pour traiter toutes les chaînes sélectionnées à la fois. La marque ✓ s'affiche à gauche des chaînes sélectionnées.
 - **TOOLS (Outils)** : Affiche le menu **Supprimer** (ou **Ajouter**), **Ajouter aux favoris** (ou **Supprimer des favoris**), **Verrouil.** (ou **Déverr.**), **Rappel de prog.**, **Modifi. nom de chaîne**, **Modif. numéro chaîne**, **Tri des canaux**, **Sélectionner tout** (ou **Désélectionner tout**), **Mémorisation Auto**. (Les menus Options peuvent varier en fonction de la situation.)
- ☑ Icônes d'état des chaînes
 - **A** : chaîne analogique.
 - ✓ : chaîne sélectionnée en appuyant sur le bouton jaune.
 - ♥ : Chaîne définie comme favorite.
 - 📺 : Programme en cours de diffusion.
 - 🔒 : Chaîne verrouillée.
 - ⌚ : Programme réservé.

Menu d'options de la liste des chaînes (dans Tous les canaux / Chaînes ajoutées / Favoris)

- ☑ Appuyez sur le bouton **TOOLS** pour utiliser le menu d'options.
- ☑ Les éléments du menu Options peuvent varier selon l'état de la chaîne.

Ajouter / Supprimer

Vous pouvez supprimer ou ajouter une chaîne afin d'afficher les chaînes de votre choix.

- ☑ Toutes les chaînes supprimées apparaîtront dans le menu **Tous les canaux**.
- ☑ Une chaîne grisée est une chaîne qui a été supprimée.
- ☑ Le menu **Ajouter** s'affiche uniquement pour les chaînes supprimées.
- ☑ Vous pouvez également supprimer une chaîne du menu **Chaînes ajoutées** ou **Favoris** de la même manière.

Ajouter aux favoris / Supprimer des favoris

Vous pouvez définir comme favorites les chaînes que vous regardez souvent.

- ☑ Appuyez sur le bouton **TOOLS** pour afficher le menu **Outils**. Vous pouvez également définir l'ajout aux (ou suppression des) favoris en sélectionnant **Outils** → **Ajouter aux favoris** (ou **Supprimer des favoris**).
- ☑ Le symbole '♥' s'affiche et la chaîne est définie comme favorite.
- ☑ Toutes les chaînes favorites apparaîtront dans le menu **Favoris**.



Rappel de prog.

Si vous réservez un programme que vous souhaitez regarder, la chaîne bascule automatiquement vers la chaîne réservée dans la liste de chaînes, même si vous êtes en train de regarder une autre chaîne. Pour réserver un programme, réglez d'abord l'heure actuelle

- ☑ Il n'est possible de réserver que des chaînes mémorisées.
 - ☑ Vous pouvez régler directement la chaîne, le jour, le mois, l'heure et les minutes à l'aide des touches numériques de la télécommande.
 - ☑ Les programmes réservés apparaissent dans le menu **Programmé**.
 - ☑ Guide des programmes numérique et affichage des réservations
- Quand une chaîne numérique est sélectionnée et que vous appuyez sur le bouton ►, le Guide des programmes de la chaîne s'affiche. Vous pouvez réserver un programme en suivant les procédures décrites ci-dessus.

- **Modifi. nom de chaîne (chaînes analogiques uniquement)**
Vous pouvez attribuer aux chaînes un libellé qui s'affiche chaque fois que vous les sélectionnez.
 - ☑ Les noms des chaînes numériques leur sont automatiquement attribués ; vous ne pouvez pas les modifier.
- **Modif. numéro chaîne (chaînes numériques uniquement)**
Vous pouvez également modifier le numéro de chaîne à l'aide du pavé numérique de la télécommande.
- **Tri des canaux (chaînes analogiques uniquement)**
Cette opération permet de changer les numéros de programme des chaînes mémorisées. Cette opération peut s'avérer nécessaire après l'utilisation de la mémorisation automatique.
- **Verrouil. / Déverr.**
Vous pouvez verrouiller une chaîne afin qu'elle ne puisse pas être sélectionnée ni visualisée.
 - ☑ Cette fonction n'est disponible que si l'option **Verrouillage Canal** est définie sur **Mar.**.
 - ☑ L'écran de saisie du code PIN s'affiche. Entrez votre code PIN à quatre chiffres.
 - ☑ Le code PIN par défaut d'un nouveau téléviseur est '0-0-0-0'. Vous pouvez modifier le code PIN en sélectionnant **Modifier PIN** dans le menu.
 - ☑ Le symbole '🔒' s'affiche et la chaîne est verrouillée.
- **Sélectionner tout / Désélectionner tout**
 - **Sélectionner tout:** Vous pouvez sélectionner toutes les chaînes de la liste des chaînes.
 - **Désélectionner tout :** Vous pouvez désélectionner toutes les chaînes sélectionnées.
 - ☑ La fonction **Désélectionner tout** n'est disponible que si au moins une chaîne est sélectionnée.
- **Mémorisation Auto**
 - ☑ Pour la procédure détaillée du réglage des options, reportez-vous à la rubrique "Menu Canal".
 - ☑ Si une chaîne est verrouillée par la fonction **Verrouillage Canal**, la fenêtre de saisie du code PIN s'affiche.

Menu d'options de la liste des chaînes (dans Programmé)

Vous pouvez voir, modifier ou supprimer une réservation.

- ☑ Appuyez sur le bouton **TOOLS** pour utiliser le menu d'options.

- **Infos modif.**
Permet de modifier une réservation.
- **Annuler progr.**
Permet d'annuler une réservation.
- **Information**
Permet de visualiser une réservation (et d'en changer les données).
- **Sélectionner tout**
Permet de sélectionner tous les programmes réservés.



Configuration du menu Image

□ Mode

Vous pouvez sélectionner le type d'image correspondant le mieux à vos besoins d'affichage.

 Appuyez sur le bouton **TOOLS** pour afficher le menu **Outils**. Vous pouvez également définir le mode d'image en sélectionnant **Outils** → **Mode Image**.

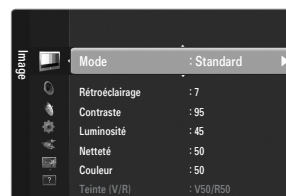

■ Dynamique

Sélectionne l'image pour un affichage à plus haute définition dans une pièce lumineuse.

■ Standard

Sélectionne l'image pour un affichage optimal dans un environnement normal.

■ Naturel

Sélectionne l'image pour un affichage optimal et confortable pour les yeux.

 Cette fonction n'est pas disponible en mode PC.

■ Film

Sélectionne l'image pour un affichage agréable de films dans une pièce sombre.

□ Rétroéclairage / Contraste / Luminosité / Netteté / Couleur / Teinte (V/R)

Votre téléviseur offre de plusieurs options de paramétrage qui permettent de contrôler la qualité d'image.

- **Rétroéclairage** : Règle la luminosité du rétroéclairage de l'écran LCD.
- **Contraste** : Règle le niveau de contraste de l'image.
- **Luminosité** : Règle le niveau de luminosité de l'image.
- **Netteté** : Règle la définition des bords de l'image.
- **Couleur** : Règle la saturation de couleur de l'image.
- **Teinte (V/R)** : Règle la teinte de l'image.

 Dans les modes analogiques **TV, Ext., AV** du système PAL, vous ne pouvez pas utiliser la fonction **Teinte (V/R)**.

 Lorsque vous modifiez les paramètres **Rétroéclairage, Contraste, Luminosité, Netteté, Couleur** ou **Teinte (V/R)** l'affichage écran change en conséquence.

 En mode PC, vous ne pouvez modifier que les options **Rétroéclairage, Contraste** et **Luminosité**.

 Vous pouvez régler et enregistrer des paramètres pour chaque périphérique externe connecté à une entrée du téléviseur.

 Vous pouvez réduire sensiblement l'énergie consommée en cours d'utilisation en baissant le niveau de luminosité de l'image, de façon à diminuer le coût de fonctionnement général.

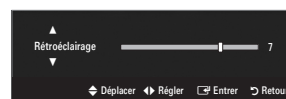

□ Paramètres avancés

Les nouveaux téléviseurs Samsung permettent d'effectuer des réglages d'image encore plus précis que les modèles précédents.

 **Paramètres avancés** est disponible dans les modes **Standard** et **Film**.

 En mode PC, vous ne pouvez modifier que les paramètres **Gamma** et **Balance blancs** parmi les options du menu **Paramètres avancés**.

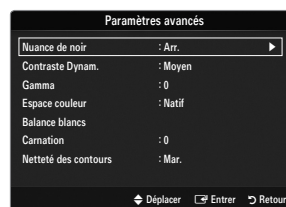

■ Nuance de noir → Arr. / Sombre / Plus sombre / Le plus sombre

Vous pouvez choisir le niveau de noir pour régler la profondeur de l'écran.

■ Contraste Dynam. → Arr. / Bas / Moyen / Elevé

Vous pouvez régler le contraste de l'écran pour obtenir un résultat optimal.

■ Gamma

Vous pouvez régler l'intensité des couleurs primaires (rouge, vert, bleu).

■ Espace couleur

Un espace colorimétrique est une matrice de couleurs composée de rouge, de vert et de bleu. Sélectionnez votre espace colorimétrique préféré et appréciez la couleur la plus naturelle.

- **Auto.**: règle automatiquement la nuance de couleur la plus naturelle sur la base des sources de programme.
- **Natif**: offre une nuance de couleur profonde et riche.

■ Balance blancs

Vous pouvez régler la température des couleurs pour que celles-ci soient plus naturelles.

- **Aj. Rouge**: Règle la profondeur du rouge.
- **Aj. Vert**: Règle la profondeur du vert.
- **Aj. Bleu**: Règle la profondeur du bleu.
- **Regl. Rouge**: Règle la luminosité du rouge.
- **Regl. vert**: Règle la luminosité du vert.
- **Regl. bleu**: Règle la luminosité du bleu.
- **Réinit.**: les valeurs par défaut de l'équilibrage du blanc réglé précédemment sont rétablies.

■ Carnation

Vous pouvez accentuer le 'ton chair' de l'image.

 La modification des valeurs de réglage actualise l'affichage à l'écran.

■ Netteté des contours → Arr. / Mar.

Vous pouvez faire ressortir les contours des objets dans l'image.

■ xvYCC → Arr. / Mar.

L'activation du mode xvYCC augmente les détails et agrandit l'espace colorimétrique lors de l'affichage des films provenant d'un appareil externe (lecteur de DVD, etc.) relié à la prise HDMI ou Component IN.

 **xvYCC** est disponible lorsque le mode d'image est réglé sur **Film** et lorsque l'entrée externe est en mode HDMI ou Component.

 Il se peut que cette fonction ne soit pas prise en charge sur votre périphérique.

❑ Options d'image

- ☑ En mode PC, vous ne pouvez modifier que les paramètres **Nuance Coul.** et **Format** parmi les options du menu **Options d'image**.

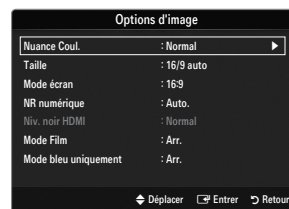

■ Nuance Coul. → Froide / Normal / Chaude1 / Chaude2 / Chaude3

- ☑ **Chaude1**, **Chaude2** ou **Chaude3** ne sont activées que si le mode d'image est **Film**.
- ☑ Vous pouvez régler et enregistrer des paramètres pour chaque périphérique externe connecté à une entrée du téléviseur.

■ Taille

Vous pouvez parfois modifier la taille de l'image sur votre écran. Votre téléviseur dispose de plusieurs options relatives à la taille de l'écran, chacune d'entre elles étant conçue pour fonctionner au mieux avec un certain type d'entrée vidéo. Votre décodeur câble / récepteur satellite peut également avoir son propre jeu de tailles d'écran. Toutefois, il est conseillé d'utiliser le mode 16:9, autant que possible.

☑ Vous pouvez sélectionner ces options en appuyant sur le bouton **P.SIZE** de la télécommande.

- **16/9 auto** : règle automatiquement la taille de l'image sur le format **16:9**.
- **16:9** : règle la taille de l'image sur 16:9 de façon appropriée pour les DVD ou la diffusion au format cinémascope.
- **Zoom large** : agrandit l'image à une taille supérieure à 4:3.
- **Zoom** : agrandit l'image en 16:9 (dans le sens vertical) pour l'adapter à la taille de l'écran.
- **4:3** : paramètre par défaut pour un film vidéo ou une diffusion normale.
- **Adapter à l'écran** : Permet de voir l'intégralité de l'image sans coupure lors de l'entrée de signaux HDMI (720p / 1080i / 1080p) ou Composant(1080i / 1080p).

☑ Les options de taille de l'image peuvent varier en fonction de la source d'entrée.

☑ Les options disponibles peuvent varier en fonction du mode sélectionné.

☑ En mode PC, seuls les modes **16:9** et **4:3** peuvent être réglés.

☑ Vous pouvez régler et enregistrer des paramètres pour chaque périphérique externe connecté à une entrée du téléviseur.

☑ Une rémanence temporaire peut se produire si vous affichez une image statique pendant plus de deux heures sur l'écran du téléviseur.

☑ **Zoom large** : Appuyez sur le bouton ► pour sélectionner **Position**, puis appuyez sur le bouton **ENTER** . Appuyez sur le bouton ▲ ou ▼ pour déplacer l'image vers le haut ou vers le bas. Appuyez ensuite sur le bouton **ENTER** .

☑ **Zoom** : Appuyez sur le bouton ► pour sélectionner **Position**, puis appuyez sur le bouton **ENTER** . Appuyez sur le bouton ▲ ou ▼ pour déplacer l'image vers le haut et vers le bas. Appuyez ensuite sur le bouton **ENTER** . Appuyez sur le bouton ► pour sélectionner **Taille**, puis appuyez sur le bouton **ENTER** . Appuyez sur le bouton ▲ ou ▼ pour augmenter ou réduire la hauteur de l'image. Appuyez ensuite sur le bouton **ENTER** .

☑ Après avoir sélectionné l'option **Adapter à l'écran** en mode **HDMI** (1080i / 1080p) ou **Composant** (1080i / 1080p) : sélectionnez **Position** à l'aide du bouton ◀ ou ▶. Utilisez le bouton ▲, ▼, ◀ ou ▶ pour déplacer l'image.

- **Réinit.**: Appuyez sur le bouton ◀ ou ▶ pour sélectionner **Réinit.**, puis sur le bouton **ENTER** . Vous pouvez initialiser le réglage.

☑ Si vous utilisez la fonction **Adapter à l'écran** avec l'entrée HDMI 720p, une ligne sera coupée en haut, en bas, à gauche et à droite, comme avec la fonction Overscan.

■ Mode écran → 16:9 / Zoom large / Zoom / 4:3

Lorsque vous réglez la taille de l'image sur **16/9 auto** sur un téléviseur 16:9, vous pouvez déterminer la taille d'affichage d'une image 4:3 WSS (Wide Screen Service/service d'écran large) ou choisir de ne rien afficher pour ce format. Chaque pays européen impose une taille d'image différente ; cette fonction permet aux utilisateurs de sélectionner la leur.

- **16:9** : règle l'image en mode large, c'est-à-dire en 16:9.
- **Zoom large**: agrandit l'image à une taille supérieure à 4:3.
- **Zoom**: agrandit la taille de l'image sur l'écran dans le sens vertical.
- **4:3**: règle l'image en mode normal, c'est-à-dire en 4:3.
- ☑ Cette fonction n'est disponible qu'en mode **16/9 auto**.
- ☑ Cette fonction n'est pas disponible en mode PC, Composant ni HDMI.

■ NR numérique → Arr. / Bas / Moyen / Elevé / Auto.

Si le signal de radiodiffusion reçu est faible, vous pouvez activer la fonction Digital Noise Reduction pour faciliter la réduction d'images fantômes ou statiques qui peuvent apparaître à l'écran.

☑ Lorsque le signal est faible, sélectionnez une autre option jusqu'à obtention de la meilleure image possible.

■ Niv. noir HDMI → Normal / Bas

Vous pouvez choisir le niveau de noir pour régler la profondeur de l'écran.

☑ Cette fonction n'est active que si un appareil externe est relié au téléviseur via la prise HDMI (signaux RVB).

■ **Mode Film** → **Arr.** / **Auto.1** / **Auto.2**

Vous pouvez régler le téléviseur de sorte qu'il détecte et traite automatiquement les signaux de cinéma de toutes les sources et adapte l'image pour obtenir une qualité optimale.

Mode Film n'est prise en charge que dans TV, AV, COMPONENT(480i / 1080i) et HDMI(480i / 1080i).

- **Arr.** : désactive la fonction Film Mode.
- **Auto.1** : règle automatiquement l'image afin d'obtenir une qualité optimale lors du visionnage d'un film.
- **Auto.2** : Optimise automatiquement le texte vidéo affiché l'écran (à l'exception des sous-titres) lors du visionnage d'un film.

■ **Mode bleu uniquement** → **Arr.** / **Mar.**

Cette fonction est destinée aux spécialistes de mesure des appareils AV. Elle affiche uniquement le signal bleu en éliminant les signaux rouge et vert du signal vidéo de manière à créer un effet de filtre bleu utilisé pour régler la Couleur et la teinte des appareils vidéo (lecteurs de DVD, home cinéma, etc.). Cette fonction vous permet de régler la couleur et la teinte sur les valeurs les plus adaptées au signal de chaque appareil vidéo à l'aide des mires de couleur rouge / verte / bleue / cyan / magenta / jaune, et ce, sans devoir utiliser de filtre bleu externe.

Mode bleu uniquement est disponible lorsque le mode d'image est réglé sur **Film** ou **Standard**.

□ **Réinitialisation de l'image** → **Réinitial. mode image** / **Annuler**

Rétablit tous les paramètres des images aux valeurs par défaut.

Réinitial. mode image : rétablit les paramètres par défaut pour les valeurs de l'image actuelle.

Utilisation de votre téléviseur comme écran d'ordinateur (PC)

Configuration de votre logiciel PC (instructions basées sur Windows XP)

Les paramètres d'affichage Windows indiqués ci-dessous sont valables pour ordinateur standard. Les affichages écran sur votre PC seront probablement différents, en fonction de votre version de Windows et votre carte vidéo. Cependant, même si les affichages réels diffèrent, les mêmes informations de configuration de base s'appliquent dans la plupart des cas. (Dans le cas contraire, contactez le fabricant de votre ordinateur ou votre revendeur Samsung.)

1. Dans le menu Démarrer de Windows, cliquez sur 'Panneau de configuration'.
2. Dans le Panneau de configuration, cliquez sur 'Apparence et thèmes'. Une boîte de dialogue s'affiche.
3. Cliquez sur 'Affichage'. Une nouvelle boîte de dialogue s'affiche.
4. Cliquez sur l'onglet 'Paramètres'.
 - Réglage correct de la taille (résolution) - Optimal : 1920 x 1080 pixels.
 - S'il existe une option de fréquence verticale sur votre boîte de dialogue des paramètres d'affichage, la valeur correcte est '60' ou '60 Hz'. Sinon, cliquez simplement sur 'OK' pour quitter la boîte de dialogue.

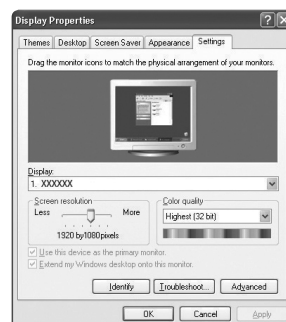

Modes d'affichage

Si le signal du système équivaut au mode de signal standard, l'écran se règle automatiquement. Si le signal du système ne correspond pas au mode de signal standard, réglez le mode en vous reportant le cas échéant au manuel d'utilisation de la carte vidéo. Pour les modes d'affichage répertoriés en page suivante, l'image de l'écran a été optimisée lors de la fabrication.

■ Entrée D-Sub et HDMI/DVI

Mode	Résolution	Fréquence horizontale (KHz)	Fréquence verticale (kHz)	Fréquence d'horloge pixels (MHz)	Polarité synchronisée (H/V)
IBM	640 x 350	31,469	70,086	25,175	+/-
	720 x 400	31,469	70,087	28,322	-/+
MAC	640 x 480	35,000	66,667	30,240	-/-
	832 x 624	49,726	74,551	57,284	-/-
	1152 x 870	68,681	75,062	100,000	-/-
VESA CVT	720 x 576	35,910	59,950	32,750	+/-
	1152 x 864	53,783	59,959	81,750	+/-
	1280 x 720	44,772	59,855	74,500	+/-
	1280 x 720	56,456	74,777	95,750	+/-
	1280 x 960	75,231	74,857	130,000	+/-
VESA DMT	640 x 480	31,469	59,940	25,175	-/-
	640 x 480	37,861	72,809	31,500	-/-
	640 x 480	37,500	75,000	31,500	-/-
	800 x 600	37,879	60,317	40,000	+/+
	800 x 600	48,077	72,188	50,000	+/+
	800 x 600	46,875	75,000	49,500	+/+
	1024 x 768	48,363	60,004	65,000	-/-
	1024 x 768	56,476	70,069	75,000	-/-
	1024 x 768	60,023	75,029	78,750	+/+
	1152 x 864	67,500	75,000	108,000	+/+
	1280 x 1024	63,981	60,020	108,000	+/+
	1280 x 1024	79,976	75,025	135,000	+/+
	1280 x 800	49,702	59,810	83,500	-/-
	1280 x 800	62,795	74,934	106,500	-/-
	1280 x 960	60,000	60,000	108,000	+/+
	1360 x 768	47,712	60,015	85,500	+/+
	1440 x 900	55,935	59,887	106,500	-/-
1440 x 900	70,635	74,984	136,750	-/-	
1680 x 1050	65,290	59,954	146,250	-/-	
VESA GTF	1280 x 720	52,500	70,000	89,040	+/-
	1280 x 1024	74,620	70,000	128,943	-/-
VESA DMT / DTV CEA	1920 x 1080p	67,500	60,000	148,500	+/+

- ☑ Lorsque vous utilisez une connexion avec câble HDMI/DVI, vous devez utiliser la prise **HDMI IN 3(DVI)**.
- ☑ Le mode entrelacé n'est pas pris en charge.
- ☑ Le téléviseur peut fonctionner de façon anormale si le format vidéo sélectionné n'est pas standard.
- ☑ Les modes Séparé et Composite sont pris en charge. Le format SOG (SVSV) n'est pas pris en charge.
- ☑ Un câble VGA trop long ou de qualité médiocre peut être source de parasites visuels dans les modes haute résolution (1920 x 1080).

Configuration du téléviseur avec le PC

✍ **Préréglage** : Appuyez sur le bouton **SOURCE** pour sélectionner le mode PC.

❑ Réglage Automatique

Utilisez la fonction Auto Adjust pour que le téléviseur règle automatiquement les signaux vidéo qu'il reçoit.

La fonction règle aussi automatiquement les paramètres ainsi que les valeurs et positions de fréquences.

✍ Appuyez sur le bouton **TOOLS** pour afficher le menu **Outils**. Vous pouvez également définir le réglage automatique en sélectionnant **Outils** → **Réglage Automatique**.

✍ Cette fonction ne s'applique pas en mode DVI-HDMI.



❑ Ecran

■ Regl. Base / Regl. Prec

Lorsque vous réglez la qualité de l'image, l'objectif est d'éliminer ou de réduire les parasites visuels. Si vous ne pouvez pas éliminer ces parasites par une syntonisation fine, réglez la fréquence (**Regl. Base**) au mieux, puis effectuez de nouveau une syntonisation fine. Une fois les parasites réduits, effectuez un nouveau réglage de l'image pour l'aligner au centre de l'écran.

■ Position du PC

Réglez la position d'affichage du PC si elle ne convient pas pour l'écran du téléviseur.

Appuyez sur le bouton **▲** ou **▼** pour régler la position verticale. Appuyez sur le bouton **◀** ou **▶** pour régler la position horizontale.

■ Réinitialiser Image

Vous pouvez rétablir les valeurs par défaut de tous les paramètres d'image.



Configuration du menu Son

☐ Mode → Standard / Musique / Film / Voix claire / Personnel

☑ Appuyez sur le bouton **TOOLS** pour afficher le menu **Outils**. Vous pouvez également définir le mode sonore en sélectionnant **Outils** → **Mode Son**.

- **Standard** : Sélectionne le mode son normal.
- **Musique** : Accentue la musique par rapport aux voix.
- **Film** : Offre le meilleur son pour les films.
- **Voix claire** : Accentue les voix par rapport aux autres sons.
- **Personnel**: Rétablit vos paramètres de son personnalisés.

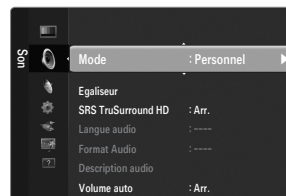

☐ Egaliseur

Vous pouvez régler les paramètres du son en fonction de vos préférences.

- **Mode**: permet de sélectionner le mode sonore parmi plusieurs paramètres prédéfinis.
- **Balance L/R**: règle la balance entre les haut-parleurs droit et gauche.
- **100Hz / 300Hz / 1KHz / 3KHz / 10KHz** (réglage de la bande passante) : permet de régler le niveau de fréquences de la bande passante.
- **Réinit.**: Rétablit les valeurs par défaut de l'égaliseur.

☐ SRS TruSurround HD → Arr. / Mar.

Le SRS TruSurround HD est une technologie SRS brevetée qui remédie au problème de la lecture de contenu multicanal 5.1 sur deux haut-parleurs. Le TruSurround produit un son surround virtuel excellent au moyen de n'importe quel système de lecture à deux haut-parleurs, dont les haut-parleurs internes du téléviseur. Il est totalement compatible avec tous les formats multicanal.

☑ Appuyez sur le bouton **TOOLS** pour afficher le menu **Outils**. Vous pouvez également définir l'option SRS TruSurround HD en sélectionnant **Outils** → **SRS TS HD**.

☐ Langue audio

Vous pouvez modifier la langue par défaut des sous-titres et de l'audio. Affiche les informations relatives à la langue pour le flux entrant.

- ☑ Cette fonction peut être sélectionnée pendant que vous regardez une chaîne numérique.
- ☑ Vous pouvez sélectionner la langue uniquement parmi les langues en cours de diffusion.

☐ Format Audio → MPEG / Dolby Digital

Lorsque le son est émis à la fois par le haut-parleur principal et le récepteur audio, un effet d'écho peut se produire en raison de la différence de vitesse de décodage entre le haut-parleur principal et le récepteur audio. Dans ce cas, utilisez la fonction TV Speaker (haut-parleur du téléviseur).

- ☑ Cette fonction peut être sélectionnée pendant que vous regardez une chaîne numérique.
- ☑ Le format audio s'affiche en fonction du signal diffusé.

☐ Description audio

Il s'agit d'une fonction audio auxiliaire qui fournit une piste audio supplémentaire à l'intention des personnes malvoyantes. Cette fonction traite le flux audio relatif à la description audio (AD) lorsqu'il est envoyé avec le son principal par le radiodiffuseur. Les utilisateurs peuvent activer ou désactiver la description audio et régler le volume.

☑ Appuyez sur le bouton **AD** de la télécommande pour sélectionner **Arr.** ou **Mar.**

■ Description audio → Arr. / Mar.

Active ou désactive la fonction de description verbale.

■ Volume

Il est possible de régler le volume de la description verbale.

- ☑ **Volume** est actif lorsque **Description audio** est défini sur **Mar.**
- ☑ Cette fonction peut être sélectionnée pendant que vous regardez une chaîne numérique.

☐ Volume auto → Arr. / Mar.

Chaque station de télédiffusion possède ses propres conditions de signal. Il n'est donc pas facile de régler le volume chaque fois que vous changez de chaîne. Cette fonction permet de régler automatiquement le volume du canal désiré en réduisant la sortie son lorsque le signal de modulation est puissant ou en l'augmentant lorsque le signal est faible.

❑ Sélection Haut-parleur

Lorsque vous regardez la télévision alors que votre téléviseur est relié à un système home cinéma, éteignez les haut-parleurs du téléviseur afin d'écouter le son sur les haut-parleurs (externes) du système home cinéma.

- **Ht-parl ext** : permet d'écouter le son des haut-parleurs externes (ceux du système home cinéma).
 - **Haut-parleur TV** : permet d'écouter le son des haut-parleurs du téléviseur.
- ☑ Les boutons de volume et **MUTE** ne fonctionnent pas lorsque la fonction **Sélection Haut-parleur** est réglée sur **Ht-parl ext**.
- ☑ Si vous sélectionnez **Ht-parl ext** dans le menu **Sélection Haut-parleur**, les paramètres de son sont limités.

	Haut-parleurs internes du téléviseur	Sortie audio (Optique, Sortie G/D) vers système audio
	RF / AV / Composant / PC / HDMI	RF / AV / Composant / PC / HDMI
Haut-parleur TV	Sortie son	Sortie son
Ht-parl ext	Muet	Sortie son
Absence de signal vidéo	Muet	Muet

❑ Réinitialisation du son → Réinitial. tout / Réinitial. mode son / Annuler

Vous pouvez rétablir les valeurs par défaut des paramètres audio.

- ☑ **Réinitial. mode son** : rétablit les paramètres par défaut pour le son.

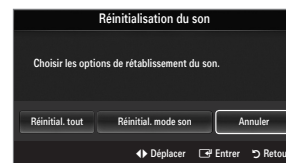

Sélection du mode son

Vous pouvez configurer le mode sonore en appuyant sur le bouton **DUAL**. Lorsque vous appuyez sur ce bouton, le mode sonore courant s'affiche à l'écran.

	Type d'audio	Dual 1 / 2	Par défaut
Stéréo A2	Mono	MONO	Changement automatique
	Stéréo	STEREO ↔ MONO	
	Dual	DUAL 1 ↔ DUAL 2	DUAL 1
NICAM stéréo	Mono	MONO	Changement automatique
	Stéréo	MONO ↔ STEREO	
	Dual	MONO ↔ DUAL 1 DUAL 2	DUAL 1

- ☑ Si le signal stéréo est faible et qu'une commutation automatique se produit, passez alors en Mono.
- ☑ Cette fonction n'est activée qu'en son stéréo. Elle est désactivée en mode mono.
- ☑ Cette fonction n'est disponible qu'en mode TV.

Configuration du menu Setup

Langue des menus

Permet de définir la langue des menus.

Horloge

Pour la procédure détaillée du réglage des options, reportez-vous à la rubrique 'Réglage de l'heure'.

Diffuser

■ Sous-titres

Vous pouvez activer ou désactiver les sous-titres. Utilisez ce menu pour définir le mode des sous-titres. **Normal** sélectionne les sous-titres de base ; **Malentendants** sélectionne les sous-titres pour personnes malentendantes.

- **Sous-titres** → **Arr. / Mar.**

Active/désactive les sous-titres.

- **Mode** → **Normal / Malentendants**

Sélectionne le mode de la fonction Sous-titres.

- **Langue des sous-titres**

Définit la langue des sous-titres.

Si le programme visionné n'offre pas de fonction **Malentendants**, le mode **Normal** est automatiquement activé, même si le mode **Malentendants** est sélectionné.

L'anglais est la langue par défaut si la langue sélectionnée n'est pas diffusée.

Vous pouvez sélectionner ces options en appuyant sur le bouton **SUBT.** de la télécommande.

■ Texte numérique → **Désactiver / Activer (Royaume-Uni uniquement)**

Si le programme est diffusé avec du texte numérique, cette fonction est activée.

MHEG (Multimedia and Hypermedia Information Coding Experts Group)

Norme internationale pour les systèmes de codage des données utilisés avec le multimédia et l'hypermédia. Niveau supérieur à celui du système MPEG, qui inclut de l'hypermédia à liaison de données tel que des images fixes, le service de caractères, l'animation, les fichiers graphiques et vidéo et les données multimédia. MHEG est une technologie d'interaction de l'utilisateur en cours d'utilisation appliquée à divers domaines, dont la vidéo à la demande (VOD), la télévision interactive (ITV), le commerce électronique, la téléformation, la téléconférence, les bibliothèques numériques et les jeux en réseau.

■ Langue du télétexte

Vous pouvez définir la langue du télétexte en sélectionnant le type de langue.

L'anglais est la langue par défaut si la langue sélectionnée n'est pas diffusée.

■ Préférence

- **Première Langue Audio / Deuxième Langue Audio / Langue princ. sous-titres / Langue sec. sous-titres / Première Langue Télétexte / Deuxième Langue Télétexte**

Cette fonction permet de sélectionner une des langues disponibles. La langue sélectionnée ici est la langue par défaut de la chaîne sélectionnée.

Si vous changez la langue, les options Langue des sous-titres, Langue audio et Langue du télétexte du menu Langue sont automatiquement modifiées en conséquence.

Les options Langue des sous-titres, Langue audio et Langue du télétexte du menu Langue présentent une liste des langues prises en charge par la chaîne actuelle et la langue sélectionnée est affichée en surbrillance. Si vous modifiez le paramètre de la langue, la nouvelle sélection n'est valable que pour la chaîne actuelle. Le nouveau paramétrage n'affecte pas le réglage des options Langue princ. sous-titres, Première Langue Audio ou Première Langue Télétexte du menu Préférence.



■ Interface commune

● CI Menu

Cela aide l'utilisateur à sélectionner un élément du menu pris en charge par CAM.
Sélectionnez le menu CI dans le menu PC Card.

● Infos sur l'application

Contient des informations sur le module CAM inséré dans la fente.

- ☑ CI et les affiche. Les informations sur l'application concernent la CI CARD. Vous pouvez installer le module CAM que le téléviseur soit allumé ou Arrêt

1. Achetez le module CI CAM chez le revendeur le plus proche ou par téléphone.
2. Insérez la CI CARD dans le module CAM, dans le sens indiqué par la flèche, jusqu'à ce qu'elle se loge en place.
3. Insérez le module CAM avec la CI CARD installée dans la fente de l'interface commune.
(Insérez le module CAM dans le sens indiqué par la flèche, à fond, de façon à ce qu'il soit parallèle à la fente.)
4. Vérifiez si une image est visible sur une chaîne à signal brouillé.

- ☑ Il se peut que le module CAM ne soit pas pris en charge dans certains pays ou régions. Vérifiez auprès de votre revendeur agréé.

□ Sécurité

■ Verrouillage Canal → Arr. / Mar.

Cette fonction permet d'empêcher que des utilisateurs non autorisés, tels que des enfants, regardent des programmes inappropriés, en désactivant la vidéo et l'audio.

- ☑ L'écran de saisie du code PIN s'affiche avant l'écran de configuration. Entrez votre code PIN à quatre chiffres.
- ☑ Le code PIN par défaut d'un nouveau téléviseur est '0-0-0-0'. Vous pouvez modifier le code PIN en sélectionnant **Modifier PIN** dans le menu.
- ☑ Vous pouvez verrouiller certaines chaînes dans la liste des chaînes.
- ☑ **Verrouillage Canal** est uniquement disponible en mode TV.

■ Verrouillage parental → Classement parental

Cette fonction permet d'empêcher certains utilisateurs, par exemple des enfants, de regarder des émissions inappropriées, en les protégeant à l'aide d'un code de 4 chiffres défini par l'utilisateur.

- ☑ L'option **Classement parental** diffère en fonction des pays.
- ☑ L'écran de saisie du code PIN s'affiche avant l'écran de configuration. Entrez votre code PIN à quatre chiffres.
- ☑ Le code PIN par défaut d'un nouveau téléviseur est '0-0-0-0'. Vous pouvez modifier le code PIN en sélectionnant **Modifier PIN** dans le menu.
- ☑ Une fois la signalétique définie, le symbole '🔒' s'affiche.
- ☑ **Autor.tout** : appuyez sur ce bouton pour déverrouiller toutes les évaluations TV.
Bloq. tout : appuyez sur ce bouton pour verrouiller tous les classements TV.

■ Modifier PIN

Vous pouvez modifier le code personnel demandé pour pouvoir configurer le téléviseur.

- ☑ L'écran de saisie du code PIN s'affiche avant l'écran de configuration. Entrez votre code PIN à quatre chiffres.
- ☑ Le code PIN par défaut d'un nouveau téléviseur est '0-0-0-0'.
- ☑ Si vous avez oublié le code, appuyez sur les boutons de la télécommande dans l'ordre suivant, ce qui remet le code à '0-0-0-0' : **POWER** (Arr.) → **MUTE** → **8** → **2** → **4** → **POWER** (Mar.).

□ Général

■ Mode Jeu → Arr. / Mar.

En reliant le téléviseur à une console de jeu telle que PlayStation™ ou Xbox™, vous pouvez profiter d'une expérience de jeu plus réaliste en sélectionnant le menu de jeu.

- ☑ Limitations du mode jeu (attention)
 - Pour déconnecter la console de jeu et connecter un autre périphérique externe, réglez le mode **Mode Jeu** sur **Arr.** dans le menu Configuration.
 - Si vous affichez le menu du téléviseur en mode **Mode Jeu**, l'écran vacille légèrement.
- ☑ **Mode Jeu** n'est pas disponible avec les modes TV, PC et Ext classiques.
- ☑ Si l'image est de mauvaise qualité lorsqu'un périphérique est connecté au téléviseur, vérifiez si le mode **Mode Jeu** réglé sur **Mar.** Réglez le mode **Mode Jeu** sur **Arr.** et connectez les périphériques externes.
- ☑ Si le **Mode Jeu** est activé:
 - Le mode Image bascule automatiquement sur **Standard** et il est impossible d'en changer.
 - Le mode Sound bascule automatiquement sur **Personnel** et il est impossible d'en changer. Réglez le son à l'aide de l'égaliseur.
 - La fonction Régler du menu Son est activée. Sélectionner la fonction Reset après avoir réglé l'égaliseur rétablit ses paramètres par défaut.

■ **Mode éco.** → Arr. / Bas / Moyen / Elevé / Image désactivée / Auto.

Cette fonction règle la luminosité du téléviseur afin de réduire la consommation d'énergie. Lorsque vous regardez la télévision le soir, réglez l'option du mode **Mode éco.** sur **Elevé** pour reposer vos yeux et réduire la consommation d'énergie.

Si vous sélectionnez **Image désactivée**, l'écran s'éteint. Seul le son est émis. Appuyez à nouveau sur ce bouton pour désactiver la fonction **Image désactivée**.

☑ La fonction **Image désactivée** n'est pas prise en charge dans le menu **Outils**.

☑ Appuyez sur le bouton **TOOLS** pour afficher le menu **Outils**. Vous pouvez également régler l'option d'économie d'énergie en sélectionnant **Outils** → **Mode éco.**

■ **Mélodie** → Arr. / Bas / Moyen / Elevé

Il est possible de programmer la lecture d'une mélodie lors de la mise sous tension ou hors tension du téléviseur.

☑ Aucune mélodie n'est lue dans les cas suivants

- Aucun son n'est émis par le téléviseur parce que le bouton **MUTE** a été actionné.
- Aucun son n'est émis par le téléviseur car le volume est réglé au minimum à l'aide du bouton (-).
- Lorsque le téléviseur est mis hors tension par la fonction de veille..

Réglage de l'heure

□ **Horloge**

Le réglage de l'horloge est nécessaire pour utiliser les différentes fonctions de minuterie de la télévision.

☑ L'heure actuelle s'affiche chaque fois que vous appuyez sur le bouton **INFO**.

☑ Si vous débranchez le cordon d'alimentation, vous devez régler de nouveau l'horloge.

■ **Mode Horloge**

Vous pouvez définir l'heure actuelle manuellement ou automatiquement.

● **Auto.**: Définit l'heure en cours automatiquement en utilisant l'heure de la transmission numérique.

● **Manuel**: Définit l'heure en cours d'après l'heure entrée manuellement.

☑ En fonction de la station de diffusion et du signal diffusé, il se peut que l'heure ne soit pas réglée correctement. Si cela se produit, réglez l'heure manuellement.

☑ Pour que l'heure soit réglée automatiquement, l'antenne ou le câble doit être connecté.

■ **Réglage Horloge**

Vous pouvez définir l'heure en cours manuellement.

☑ Cette option est uniquement disponible lorsque **Mode Horloge** est réglé sur **Manuel**.

☑ Vous pouvez régler directement le jour, le mois, l'année, l'heure et la minute en appuyant sur les touches numériques de la télécommande.

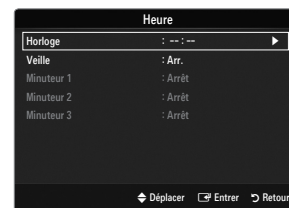

□ **Veille**

La minuterie de mise en veille éteint automatiquement la télévision après une durée pré-réglée (30, 60, 90, 120, 150 ou 180 minutes).

☑ Appuyez sur le bouton **TOOLS** pour afficher le menu **Outils**. Vous pouvez également régler la minuterie de mise en veille en sélectionnant **Outils** → **Veille**.

☑ Pour annuler la fonction **Veille**, sélectionnez **Arr.**

□ **Minuteur 1 / Minuteur 2 / Minuteur 3**

Trois réglages différents de mise en marche/arrêt peuvent être définis.

Vous devez préalablement régler l'horloge.

■ **Période d'activation**

Sélectionnez l'heure, la minute et l'action activer/désactiver

(Pour activer le minuteur selon les réglages définis, choisissez **Activer**.)

■ **Période de désactivation**

Sélectionnez l'heure, la minute et l'action activer/désactiver

(Pour activer le minuteur selon les réglages définis, choisissez **Activer**.)

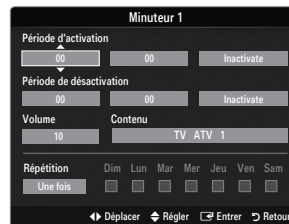

■ **Volume**

Sélectionne le volume désiré.

■ **Sommaire → TV / USB**

Permet d'indiquer le contenu du périphérique **TV** ou **USB** qui doit être lu lorsque le téléviseur s'allume automatiquement. Sélectionnez **TV** ou **USB**. (Assurez-vous que le périphérique USB est branché sur le téléviseur.)

S'il n'y a qu'un seul fichier image sur le périphérique **USB**, la fonction Slide Show ne démarre pas.

– **Antenne** (lorsque **TV / USB** est réglé sur **TV**)

Sélectionnez ATV ou DTV.

– **Canal** (lorsque **TV / USB** est réglé sur **TV**)

Sélectionnez la chaîne désirée.

■ **Musique ou Photo** (lorsque **TV / USB** est réglé sur **USB**)

Permet de sélectionner le dossier du périphérique USB contenant les fichiers de musique ou les images devant être lus lorsque le téléviseur s'allume automatiquement.

Les dossiers dont le nom est trop long ne peuvent pas être sélectionnés.

Les dossiers dont le nom est trop long pour être configuré par la fonction Contents ne peuvent pas être sélectionnés.

■ **Répétition**

Sélectionnez **Une fois**, **Ts jours**, **Lun~Ven**, **Lun~Sam**, **Sam~Dim** ou **Manuel**.

Lorsque **Manual** est sélectionné, appuyez sur le bouton ► pour sélectionner le jour de la semaine. Appuyez sur le bouton **ENTER**  sur le jour de votre choix. Le symbole ✓ s'affiche alors.

Vous pouvez régler l'heure, la minute et la chaîne directement à l'aide des touches numériques de la télécommande.

Mise hors tension automatique

Lorsque vous réglez la minuterie sur ON, le téléviseur s'éteint si aucune commande n'est utilisée dans les 3 heures qui suivent la mise sous tension par le minuteur. Cette fonction est disponible uniquement lorsque la minuterie est réglée sur ON ; elle permet d'éviter toute surchauffe occasionnée par une utilisation prolongée du téléviseur.

Menu Entrée

❑ Liste Source

Permet de sélectionner le téléviseur ou d'autres sources externes (lecteur DVD, lecteur Blu-ray, décodeur câble,

Récepteurs satellite (boîtiers décodeurs) connectés au téléviseur. Permet de sélectionner la source d'entrée de votre choix.

- Appuyez sur le bouton **SOURCE** de la télécommande pour afficher une source de signal externe. Une pression sur le bouton TV sélectionne le mode TV.

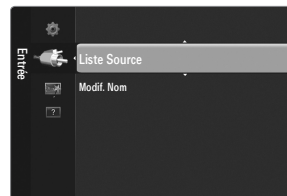

■ TV / Ext.1 / Ext.2 / AV / Component / PC / HDMI1 / HDMI2 / HDMI3/DVI / HDMI4

- Vous ne pouvez sélectionner que des périphériques externes connectés au téléviseur. Dans **Liste Source**, les entrées connectées s'affichent en surbrillance en début de liste. Les entrées non connectées s'affichent en bas de liste.
- Les options Ext. et PC sont toujours activées.
- Utilisation des boutons de couleur de la télécommande dans la liste des sources
 - Rouge (**Rafraîchir**) : actualise la liste des appareils externes connectés. Appuyez sur ce bouton si votre source est allumée et correctement branchée mais n'apparaît pas dans la liste.
 - TOOLS (**Outils**) : Affiche les menus **Modif. Nom** et **Information**.



❑ Modif. Nom

■ Magnétoscope / DVD / Décodeur Câble / Décodeur satellite / Décodeur PVR / Récepteur AV / Jeu / Caméscope / PC / DVI / DVI PC / TV / IPTV / Blu-ray / HD DVD / DMA

Nommez le périphérique connecté aux prises d'entrée pour faciliter la sélection de source d'entrée.

- Si un PC d'une résolution de 1920 x 1080 à 60 Hz est connecté au port **HDMI IN 3(DVI)**, vous devez régler le mode **HDMI3/DVI** sur **DVI PC** dans le champ **Modif. Nom** du mode **Entrée**.
- Lorsque vous connectez un câble HDMI/DVI au port **HDMI IN 3(DVI)**, vous devez régler le mode **HDMI3/DVI** sur **DVI** ou **DVI PC** dans le menu **Modif. Nom** du mode **Entrée**. Dans ce cas, une connexion audio séparée est indispensable.

Menu Assistance

❑ Diagnostic automatique

■ Test de l'image

Si vous pensez que l'image n'est pas optimale, exécutez le test d'image. Vérifiez la mire de couleur à l'écran pour voir si le problème persiste.

- Oui** : si la mire de couleur n'apparaît pas où si elle est parasitée, sélectionnez **Oui**. Il se peut que le téléviseur soit défaillant. Dans ce cas, demandez de l'aide au centre d'appel de Samsung.
- Non** : si la mire de couleur s'affiche correctement, sélectionnez **Non**. Il se peut que l'équipement externe soit défaillant. Vérifiez les connexions. Si le problème persiste, reportez-vous au mode d'emploi du périphérique externe.

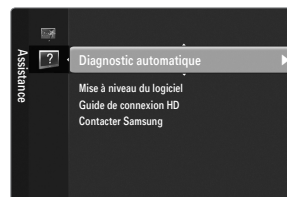

■ Test du son

Si vous pensez que le son n'est pas optimal, exécutez le test du son. Vous pouvez contrôler le son en diffusant une mélodie préenregistrée sur le téléviseur.

- Si les haut-parleurs du téléviseur restent muets, avant d'effectuer le test du son, vérifiez que l'option **Sélection Haut-parleur** est réglée sur **Haut-parleur TV** dans le menu Sound.
- La mélodie est diffusée pendant le test, même si l'option **Sélection Haut-parleur** est réglée sur **Ht-parl ext** ou si le son a été désactivé en appuyant sur le bouton **MUTE**.
- Oui** : si, pendant le test du son, vous n'entendez du son que d'un haut-parleur ou pas de son du tout, sélectionnez **Oui**. Il se peut que le téléviseur soit défaillant. Dans ce cas, demandez de l'aide au centre d'appel de Samsung.
- Non** : Si vous entendez du son des haut-parleurs, sélectionnez **Non**. Il se peut que l'équipement externe soit défaillant. Vérifiez les connexions. Si le problème persiste, reportez-vous au mode d'emploi du périphérique externe.



■ Informations de signal (chaînes numériques uniquement)

À l'inverse des chaînes analogiques, dont la qualité de réception peut varier de 'neigeuse' à claire, les chaînes numériques (HDTV) présentent une qualité de réception parfaite ou bien vous ne les recevez pas. Contrairement aux chaînes analogiques, vous ne pouvez donc pas syntoniser une chaîne numérique. Vous avez toutefois la possibilité de régler votre antenne pour améliorer la réception des chaînes numériques disponibles.

- ☑ Si l'indicateur d'intensité du signal indique que celui-ci est faible, réglez physiquement votre antenne afin d'en augmenter l'intensité. Continuez à régler l'antenne jusqu'à ce que trouver la position offrant le signal le plus puissant.

□ Mise à niveau du logiciel

À l'avenir, Samsung peut proposer des mises à niveau pour le micrologiciel de votre téléviseur. Ces mises à jour peuvent être installées sur le téléviseur lorsque celui-ci se connecte à Internet ou peuvent être téléchargées manuellement sur le site samsung.com et installées via une clé USB.

- ☑ **Version actuelle** indique la version du logiciel installé sur votre téléviseur.
- ☑ **Autre logiciel** (sauvegarde) indique la version précédente, qui sera remplacée.
- ☑ Le numéro de version est affiché au format suivant : 'année/mois/jour_version'. Plus la date est récente, plus la version du logiciel est élevée. Il est toujours recommandé d'installer la dernière version.

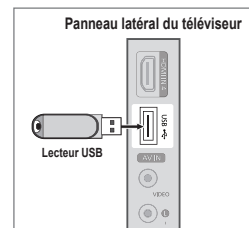

■ USB

Branchez sur le téléviseur un lecteur USB contenant la mise à niveau du microprogramme téléchargée sur samsung.com. Veillez à ne pas couper l'alimentation ni retirer le lecteur USB pendant l'application des mises à niveau. Une fois la mise à niveau du micrologiciel terminée, le téléviseur se met automatiquement hors puis sous tension. Vérifiez la version du microprogramme une fois la mise à jour terminée (la nouvelle version doit avoir un numéro plus élevé que l'ancienne).

Lorsque le logiciel est mis à niveau, les paramètres vidéo et audio définis reprennent leur valeur par défaut (usine). Il est recommandé de noter les paramètres afin de pouvoir les rétablir facilement après la mise à niveau.

■ Canal

Mise à niveau du logiciel à l'aide du signal de diffusion.

- ☑ Si elle est sélectionnée pendant la période de transmission du logiciel, cette fonction recherche le logiciel disponible et le télécharge.
- ☑ Le temps nécessaire au téléchargement du logiciel dépend de l'état du signal.

■ Mise à niveau en mode veille

Pour poursuivre la mise à jour du logiciel en gardant le téléviseur sous tension, sélectionnez Marche en appuyant sur le bouton ▲ ou ▼. Une mise à jour manuelle a lieu automatiquement 45 minutes après que l'entrée en mode veille. Étant donné que la mise sous tension s'effectue de façon interne, il se peut que l'écran LCD s'allume légèrement. Ce phénomène peut se produire pendant plus d'une heure, jusqu'à ce que la mise à jour logiciel soit terminée.

■ Autre logiciel (sauvegarde)

En cas problème avec le nouveau microprogramme (si, par exemple, le téléviseur ne fonctionne plus correctement), vous pouvez revenir à la version précédente.

- ☑ Si le logiciel a été modifié, la version existante s'affiche.
- ☑ Vous pouvez passer à la version de sauvegarde du logiciel en sélectionnant 'Autre logiciel'.

□ Guide de connexion HD

Ce menu indique la méthode de connexion offrant la qualité optimale pour le téléviseur haute définition. Consultez ces informations lors de la connexion de périphériques externes au téléviseur.

□ Contacter Samsung

Consultez ces informations si le téléviseur ne fonctionne pas correctement ou si vous voulez mettre à niveau le logiciel. Vous pouvez consulter les informations concernant le centre d'appel, le produit et la méthode de téléchargement du logiciel.



MEDIA PLAY (USB)

Connexion d'un périphérique USB

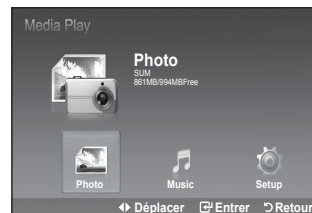
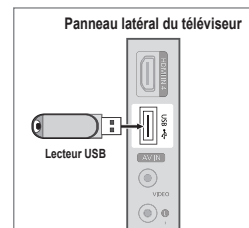

1. Appuyez sur le bouton **POWER** pour allumer le téléviseur.
2. Connectez un périphérique USB contenant des photos et/ou des fichiers de musique au port **USB** sur le côté du téléviseur
3. Lorsque l'écran de sélection **Application** s'affiche, appuyez sur le bouton **ENTER**  pour sélectionner **Media Play (USB)**.
 - Le protocole MTP (Media Transfer Protocol) n'est pas pris en charge.
 - Le système de fichiers ne prend en charge que le format FAT16/32 (le système de fichiers NTFS n'est pas pris en charge).
 - Il est possible que certains types d'appareils photo numériques et de périphériques audio USB ne soient pas compatibles avec ce téléviseur.
 - Media Play** ne prend en charge que les périphériques de stockage de masse USB de la classe MSC. Cette dernière est dédiée aux périphériques de transport de masse uniquement. Il s'agit notamment des clés USB et des lecteurs de cartes Flash (les concentrateurs et les disques durs USB ne sont pas pris en charge).
 - Connectez-vous directement au port USB de votre téléviseur. Si vous utilisez une connexion par câble distincte, un problème de compatibilité USB risque de se poser.
 - Avant de connecter l'appareil au téléviseur, sauvegardez vos fichiers afin d'éviter qu'ils ne soient endommagés ou que des données ne soient perdues. SAMSUNG ne saurait, en aucun cas, être tenu responsable de la perte de données ou de l'endommagement d'un fichier de données.
 - Ne déconnectez pas le périphérique USB en cours de chargement.
 - Plus la résolution de l'image est élevée, plus le temps d'affichage à l'écran sera long.
 - La résolution JPEG maximale prise en charge est 15 360 x 8 640 pixels.
 - Pour les fichiers non pris en charge ou endommagés, le message "Format de fichier inconnu" s'affiche.
 - Les fichiers MP3 avec gestion des droits numériques (DRM) téléchargés à partir d'un site payant ne peuvent pas être lus. La technologie DRM (Gestion des droits numériques) prend en charge la création de contenu, la distribution et la gestion intégrales du contenu (par exemple, la protection des droits et des intérêts des fournisseurs de contenu, la prévention de la copie illégale du contenu), ainsi que la gestion de la facturation et des règlements.
 - Si vous passez à une photo, son chargement peut prendre quelques secondes. A ce stade, l'icône de chargement apparaît.
 - Si plusieurs périphériques MSC sont connectés, certains d'entre eux peuvent ne pas être reconnus. Si un périphérique nécessite beaucoup de puissance (plus de 500 mA ou 5 V), le périphérique USB peut ne pas être pris en charge.
 - Si un message d'avertissement de surcharge s'affiche lorsque vous connectez ou utilisez un périphérique USB, le périphérique peut ne pas être reconnu ou mal fonctionner.



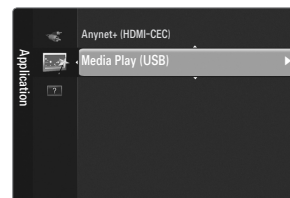

Utilisation de la fonction Media Play

1. Appuyez sur le bouton **MENU**. Appuyez sur le bouton ▲ ou ▼ pour sélectionner **Application**, puis appuyez sur le bouton **ENTER** .
2. Appuyez sur le bouton ▲ ou ▼ pour sélectionner **Media Play (USB)** puis sur le bouton **ENTER** .



3. Appuyez sur le bouton ▲ ou ▼ pour sélectionner l'unité de stockage USB correspondante, puis appuyez sur le bouton **ENTER** .
 -  Le menu **Media Play (USB)** diffère en fonction de l'unité de stockage USB connectée au téléviseur.
 -  Certains périphériques risquent de ne pas être pris en charge pour cause de problèmes de compatibilité.







4. Appuyez sur le bouton ◀ ou ▶ pour accéder à une icône, puis appuyez sur le bouton **ENTER** .
 -  Pour quitter le mode **Media Play**, appuyez sur le bouton **MEDIA.P** de la télécommande.



-  Appuyez sur le bouton **MEDIA.P** e la télécommande pour afficher le menu **Media Play**.

Utilisation du bouton Remote Control dans le menu Media Play (USB)

Bouton	Opération
▲/▼/◀/▶	Déplace le curseur pour sélectionner un élément.
ENTER 	Valide l'élément actuellement sélectionné.
	Lance la lecture d'un diaporama ou d'un fichier MP3.
	Lance la lecture d'un diaporama ou d'un fichier MP3.
RETURN	Revient au menu précédent.
INFO	Exécute diverses fonctions dans les menus Photo et Music (Musique).
	Arrête la lecture du diaporama ou du fichier MP3 en cours.
	Accède à la page précédente ou à la page suivante (liste de fichiers)
EXIT	Arrête la fonction en cours et renvoie au menu précédent.

Utilisation de la liste PHOTO (JPEG)

Ce menu présente les dossiers et les fichiers JPEG enregistrés sur une unité de stockage USB.

1. Observez les étapes 1 à 3 de la procédure "Utilisation de la fonction Media Play". (reportez-vous à la page 29)
2. Appuyez sur le bouton ◀ ou ▶ pour sélectionner **Photo**, puis appuyez sur le bouton **ENTER** [↵]. Les informations relatives au fichier enregistré s'affichent sous forme de dossier ou de fichier.
3. Appuyez sur les boutons ▲, ▼, ◀ et ▶ pour sélectionner un fichier.
 - Lorsque vous êtes sur une icône de photo et que vous appuyez sur le bouton **ENTER** [↵] la photo sélectionnée s'affiche en plein écran.
 - Lorsque vous êtes sur une icône de dossier et que vous appuyez sur le bouton **ENTER** [↵] les fichiers JPEG contenus dans le dossier s'affichent.

Pour quitter le mode Media Play, appuyez sur le bouton **MEDIA.P** de la télécommande.

- ☑ L'ouverture d'une nouvelle photo peut prendre quelques secondes, le temps du chargement du fichier. A ce moment-là, l'icône  apparaît en haut à gauche de l'écran.
- ☑ L'affichage des miniatures des fichiers JPEG prend du temps.
- ☑ This menu only shows files whose file extension is jpg. Files of other formats such as bmp or tiff will not be displayed.
- ☑ Ce menu contient uniquement les fichiers dotés de l'extension jpg. Les fichiers d'un autre format, tel que bmp ou tiff, ne seront pas affichés.
- ☑ Les miniatures sont numérotées de gauche à droite et de haut en bas, de 1 à 15.
- ☑ Certains types d'appareils photo numériques USB et de périphériques audio peuvent ne pas être pris en charge par ce téléviseur.
- ☑ Les dossiers s'affichent en premier et sont suivis de tous les fichiers JPEG qu'ils contiennent. Les dossiers et les fichiers JPEG sont triés par ordre alphabétique.
- ☑ Si la photo est affichée en plein écran, vous pouvez agrandir, réduire, ou faire pivoter la photo.
- ☑ En mode plein écran, le bouton ◀ ou ▶ vous permettra de passer à une autre image du même dossier.
- ☑ Appuyez sur le bouton ▶ lorsqu'une icône Photo est sélectionnée pour lancer un diaporama.
- ☑ Les miniatures des photos sans information EXIF peuvent ne pas s'afficher dans la LISTE PHOTO, en fonction de la qualité et de la résolution de l'image.

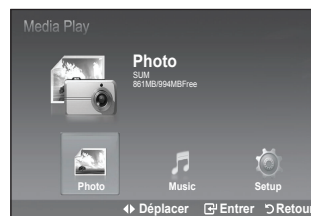

Affichage d'un diaporama

4. Appuyez sur le bouton **INFO** pour afficher l'option **Afficher**, **Lancer le diaporama**, **Supprimer** (ou **Suppr. fichier sélec.**), **Supprimer tout**, **Désélectionner tout**
5. Appuyez sur le bouton ▲ ou ▼ pour sélectionner **Lancer le diaporama**, puis appuyez sur le bouton **ENTER** [↵].
 - ☑ Durant le diaporama, les fichiers s'affichent dans l'ordre à partir du fichier à l'écran.
 - ☑ Des fichiers MP3 peuvent être diffusés automatiquement pendant le diaporama si l'option Fond musical est activée. Pour activer cette fonction, les fichiers MP3 et les photos doivent se trouver dans le même dossier sur la carte mémoire USB.
6. Appuyez sur le bouton **INFO** pendant le diaporama pour paramétrer les options suivantes (**Vitesse du diap.**, **Musique de fond**, **Sélection musique de fond**, **Liste**). Appuyez sur le bouton ▲ ou ▼ pour sélectionner l'option désirée, puis appuyez sur le bouton **ENTER** [↵].
 - Après avoir configuré l'option, appuyez sur le bouton **ENTER** [↵] pour activer les changements.

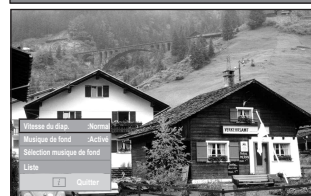
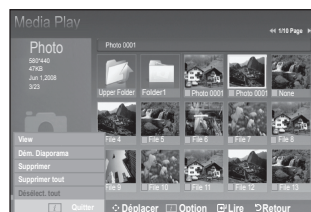

❑ Utilisation du menu dans la Liste de photos

■ Lancer le diaporama

Vous pouvez démarrer un diaporama.

■ Supp. / Supprimer tout / Suppr. fichier sélec. (lorsque plusieurs fichiers sont sélectionnés)

Sélectionnez une photo à supprimer. (vous pouvez également sélectionner plusieurs fichiers en appuyant sur le bouton jaune).

 Vous ne pouvez pas récupérer un fichier supprimé.

■ Désélec. Tout (lorsqu'au moins un fichier est sélectionné)

Vous pouvez désélectionner tous les fichiers.

 La marque  indiquant que le fichier correspondant est sélectionné est masquée.

❑ Utilisation du menu durant un diaporama



■ Vitesse du diaporama

Sélectionnez cette option pour modifier la vitesse de défilement du diaporama.

Appuyez sur le bouton  ou  pour sélectionner l'option souhaitée (**Rapide**, **Normal**, **Lent**), puis appuyez sur le bouton **ENTER** .



■ Fond musical

Sélectionnez cette option pour choisir si un fichier MP3 sera diffusé ou non pendant le diaporama.

Appuyez sur le bouton  ou  pour sélectionner l'option souhaitée (**Marche**, **Arrêt**), puis appuyez sur le bouton **ENTER** .

■ Paramètres de musique de fond

Durant le diaporama, les fichiers MP3 et les dossiers qui sont situés dans le même répertoire s'affichent.

Sélectionnez un dossier à l'aide du bouton  ou , puis appuyez sur le bouton **ENTER** . Le dossier sélectionné sera mis en surbrillance. Appuyez de nouveau sur le bouton **RETURN** pour revenir au diaporama. Le fond musical sélectionné est diffusé.

 Si vous désactivez le fond musical, aucune musique sera diffusée, même si des options de fond musical ont été configurées dans l'option Paramètres du fond musical.

■ Liste

Les informations relatives à un fichier s'affichent sous forme de dossier ou de fichier JPEG.

Pour quitter le mode Media Play, appuyez sur le bouton **MEDIA.P** de la télécommande.

 Lorsque vous sélectionnez une photo, des informations la concernant s'affiche sur le côté gauche de l'écran du téléviseur, comme la résolution, la date de modification, et l'ordre du fichier dans le répertoire courant

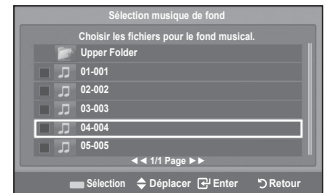
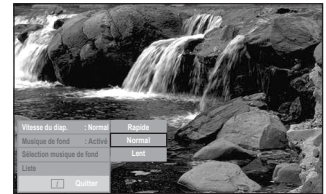

: icône de dossier



: icône de photo



: icône de retour au niveau de dossier précédent

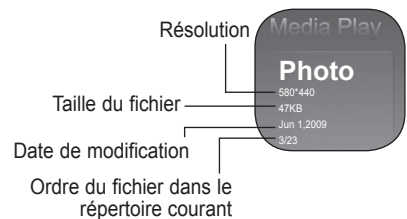

❑ Utilisation du menu Option

1. Observez les étapes 1 à 3 de la procédure "Utilisation du menu Media Play". (Voir page 29)
2. Appuyez sur le bouton ◀ ou ▶ pour sélectionner **Photo**, puis appuyez sur le bouton **ENTER** [↵]. Les informations relatives au fichier enregistré s'affichent sous forme de dossier ou de fichier.
3. Appuyez sur le bouton ▲, ▼, ◀ ou ▶ pour sélectionner un fichier, puis appuyez sur le bouton **ENTER** [↵]. Lorsqu'une photo miniature est sélectionnée, appuyez sur ce bouton pour l'afficher en plein écran.
4. Appuyez sur le bouton **INFO** pour afficher l'option (**Lancer le diaporama, Zoom, Rotat., Liste**)

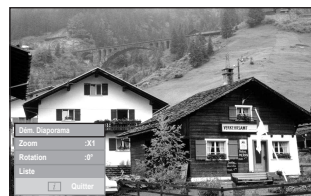

■ Lancer le diaporama

Appuyez sur le bouton ▲ ou ▼ pour sélectionner **Start Slide Show**, puis appuyez sur le bouton **ENTER** [↵].

■ Zoom

Appuyez sur le bouton ▲ ou ▼ pour sélectionner **Zoom**, puis appuyez sur le bouton **ENTER** [↵].

Sélectionnez l'option désirée en appuyant sur le bouton ▲ ou ▼, puis appuyez sur le bouton **ENTER** [↵]. (**X1, X2, X4**)

- Pour se déplacer dans la photo agrandie vers le haut/le bas/la gauche/la droite, appuyez sur le bouton **INFO** pour quitter l'option de menu, puis appuyez sur les boutons ▲, ▼, ◀ et ▶.
- L'option **Lancer le diaporama** ou **Rotation** est désactivée lorsque l'option **Zoom** est sélectionnée.
- x1** : Rétablit la taille originale d'une photo.
x2 : Zoom avant x2 sur une photo.
x4 : Zoom avant x4 sur une photo.
▼ / ▲ / ◀ / ▶ : Déplace la photo agrandie vers le haut/le bas/la gauche/la droite.



■ Rotat.

Appuyez sur le bouton ▲ ou ▼ pour sélectionner **Rotat.**, puis appuyez sur le bouton **ENTER** [↵].

Sélectionnez l'option désirée en appuyant sur le bouton ▲ ou ▼, puis appuyez sur le bouton **ENTER** [↵]. (**0°, 90°, 180°, 270°**)

- Le fichier pivoté n'est pas enregistré.
- L'option **Lancer le diaporama** ou **Zoom** est désactivée lorsque vous sélectionnez l'option **Rotat.**.
- 0°** : Rotation de la photo pour revenir à l'original
90° : Rotation de 90 degrés de la photo
180° : Rotation de 180 degrés de la photo
270° : Rotation de 270 degrés de la photo

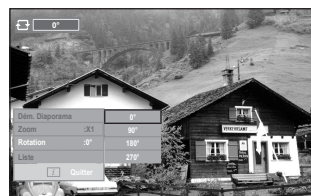

Utilisation de la liste MP3

Ce menu permet d'afficher des fichiers MP3 enregistrés sur la carte mémoire USB.

1. Observez les étapes 1 à 3 de la procédure "Utilisation du menu Media Play". (Voir page 29)
2. Appuyez sur le bouton ◀ ou ▶ pour sélectionner **Music**, puis appuyez sur le bouton **ENTER** . Les informations relatives au fichier enregistré s'affichent sous forme de dossier ou de fichier.
 3. Appuyez sur le bouton ▲ ou ▼ pour accéder à une icône, puis appuyez sur le bouton **ENTER** .
 - Lorsque vous êtes sur une icône de fichier musical et que vous appuyez sur le bouton **ENTER** , ce fichier est immédiatement lu.
 - Lorsque vous êtes sur une icône de dossier musical et que vous appuyez sur le bouton **ENTER** , les fichiers musicaux contenus dans le dossier s'affichent.
 - Pour sélectionner un fichier dans la page suivante, appuyez sur le bouton ◀ ou ▶ afin de passer à la page suivante.
 4. Pour sélectionner un seul fichier ou tous les fichiers, appuyez sur le bouton **INFO** pour afficher les menus Musique. Appuyez sur le bouton **ENTER** pour sélectionner Lecture, Répéter la musique ou Sélectionner tout. Pour quitter le mode Media Play, appuyez sur le bouton **MEDIA.P** de la télécommande.

Utilisation du menu Option

Lecture

Sélectionnez cette option pour lire les fichiers MP3.

- Appuyez sur le bouton lors de la lecture d'un fichier MP3 pour mettre le fichier en pause.
- Appuyez sur le bouton pour quitter le mode Lecture.
- Ce menu affiche uniquement les fichiers portant l'extension MP3. Les fichiers portant d'autres extensions ne s'affichent pas, même s'ils sont enregistrés sur le même périphérique USB.
- Le fichier sélectionné s'affiche en haut, avec sa durée de lecture.
- Pour régler le volume sonore, appuyez sur le bouton **-VOL+** de la télécommande. Pour couper le son, appuyez sur le bouton **MUTE** de la télécommande.
- Si le son est déformé lors de la lecture de fichiers MP3, quittez le mode Media Play et réglez les options **Egaliseur** et **SRS TS HD** dans le menu Son. (Un fichier MP3 surmodulé peut être à l'origine d'un problème sonore.)

Répéter la musique

Sélectionnez cette option pour lire en continu les fichiers MP3 du dossier courant. Vous pouvez choisir Activé ou Désactivé.

Supp. / Supprimer tout / Suppr. fichier sélec. (lorsque plusieurs fichiers sont sélectionnés)

Sélectionnez le fichier à supprimer (vous pouvez également sélectionner plusieurs fichiers en appuyant sur le bouton jaune).

- Vous ne pouvez pas récupérer un fichier supprimé.

Désélec. Tout (lorsqu'au moins un fichier est sélectionné)

Vous pouvez désélectionner tous les fichiers.

La marque ✓ indiquant que le fichier correspondant est sélectionné est masquée.

Icône d'informations sur la fonction Musique (Music)

- : Lorsque tous les fichiers musicaux du dossier (ou le fichier sélectionné) sont répétés. Le mode **Répéter la musique** est défini sur **Marche**.
- : Lorsque tous les fichiers musicaux du dossier (ou le fichier sélectionné) sont lus une fois. Le mode **Répéter la musique** est défini sur **Arrêt**.
- / : Lorsque vous appuyez sur le bouton / de la télécommande pendant la lecture.
- : Lorsque vous appuyez sur le bouton de la télécommande lorsque la lecture est interrompue.

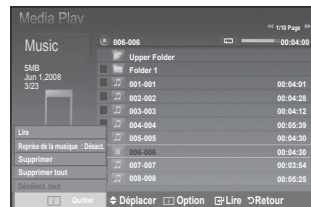
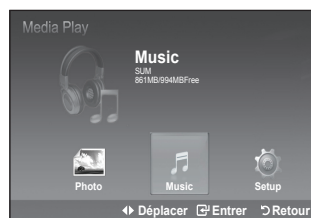



: Icône de dossier

: Icône de fichier musical

: Icône Revenir au niveau de dossier précédent

Utilisation du menu Configuration

Ce menu affiche les paramètres de l'utilisateur pour le menu Media Play.

1. Observez les étapes 1 à 3 de la procédure "Utilisation du menu Media Play". (Voir page 28)
2. Appuyez sur le bouton ◀ ou ▶ pour sélectionner **Setup**, puis appuyez sur le bouton **ENTER** .
3. Appuyez sur le bouton ▲ ou ▼ pour sélectionner l'élément souhaité, puis appuyez sur le bouton **ENTER** . (**Vitesse du diaporama**, **Fond musical**, **Paramètres de musique de fond**, **Répéter la musique**, **Ecran de veille**, **Retrait sécurisé**)
4. Appuyez sur le bouton ▲ ou ▼ pour sélectionner l'option, puis appuyez sur le bouton **ENTER** .
Pour quitter le mode Media Play, appuyez sur le bouton **MEDIA.P** de la télécommande.

Vitesse du diaporama

Sélectionnez cette option pour modifier la vitesse de défilement du diaporama. Vous pouvez sélectionner **Rapide**, **Normal** ou **Lent**.

Fond musical

Sélectionnez cette option pour choisir si un fichier MP3 sera diffusé ou non pendant le diaporama. Vous pouvez sélectionner Musique **Marche** ou Musique **Arrêt**.

Paramètres de musique de fond

Durant un diaporama, utilisez l'option **Paramètres de musique de fond** pour sélectionner un fichier musical à lire. Sélectionnez un fichier MP3 comme fond musical.

Répéter la musique

Sélectionnez cette option pour relancer la lecture du fond musical une fois que tous les fichiers MP3 du dossier courant ont été lus.

Ecran de veille

Sélectionnez cette option pour définir le délai avant l'activation de l'écran de veille. L'écran de veille apparaîtra en cas d'inactivité (si aucun bouton n'est pressé pendant 2, 4, 8, 10 Heures ou Désact..

Retrait sécurisé

Vous pouvez retirer le périphérique du téléviseur en toute sécurité.

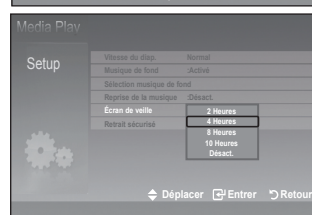
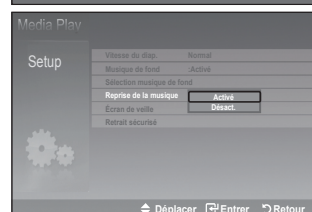
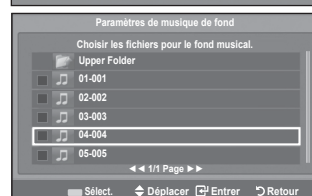
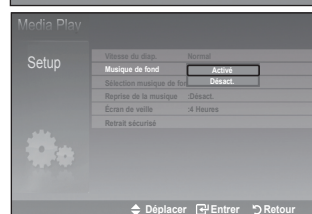

Connexion de périphériques Anynet+

Qu'est-ce qu'Anynet+?

Anynet+ est une fonction qui vous permet de contrôler tous les appareils Samsung connectés compatibles Anynet+ avec votre télécommande Samsung. Le système Anynet+ peut être utilisé uniquement avec les appareils Samsung disposant de la fonction Anynet+. Pour vérifier que votre périphérique Samsung dispose de cette fonction, assurez-vous qu'il porte le logo Anynet+.

Connexion à un téléviseur

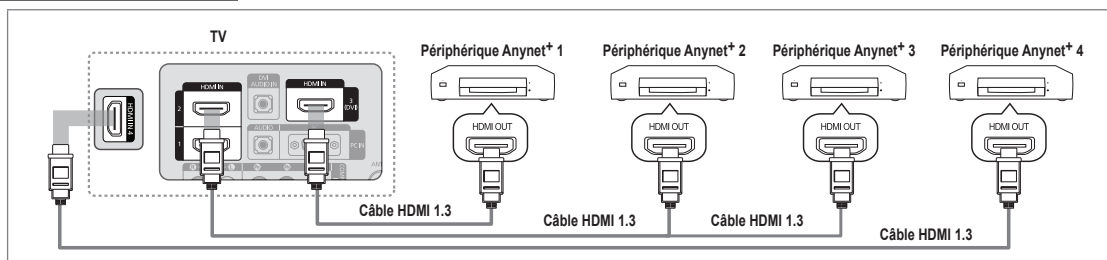

1. A l'aide d'un câble HDMI, reliez la prise **HDMI IN (1, 2, 3(DVI) ou 4)** du téléviseur à la prise **HDMI OUT** du périphérique Anynet+ correspondant.

Connexion à un système home cinéma

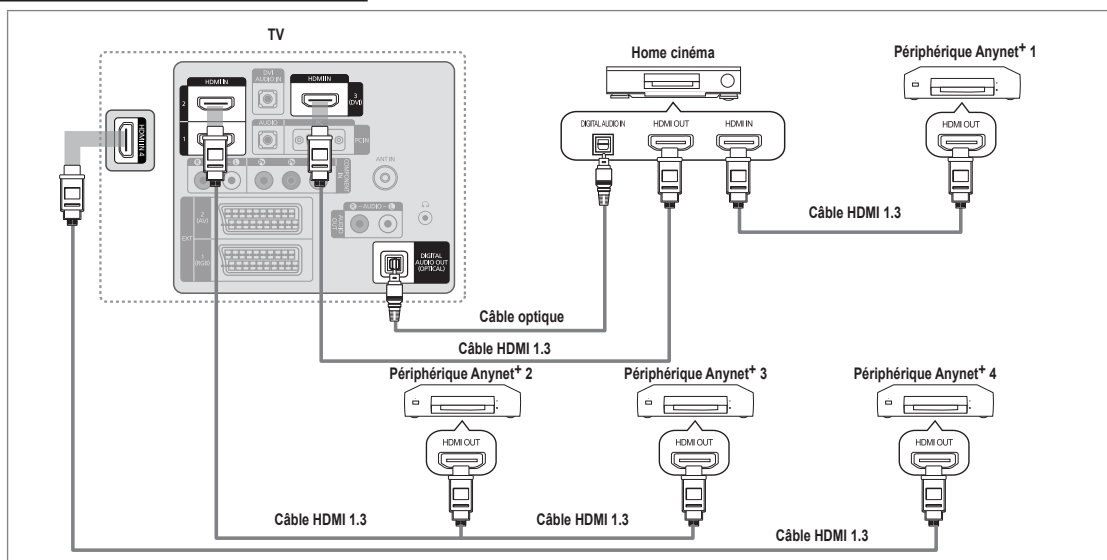

1. A l'aide d'un câble **HDMI**, reliez la prise **HDMI IN (1, 2, 3(DVI) ou 4)** du téléviseur à la prise **HDMI OUT** du périphérique Anynet+ correspondant.
2. A l'aide du câble HDMI, reliez la prise **HDMI IN** du système home cinéma à la prise **HDMI OUT** de l'appareil Anynet+ correspondant.
 - ☑ Connectez le câble optique entre la prise **DIGITAL AUDIO OUT (OPTICAL)** de votre téléviseur et l'entrée Digital Audio (audio numérique) de votre système home cinéma.
 - ☑ Si vous suivez les instructions de connexion ci-avant, la prise optique produit uniquement un signal audio 2 voies. Vous n'entendez du son qu'au niveau des haut-parleurs avant gauche et droit et du caisson de basses de votre système home cinéma. Pour écouter des chaînes audio 5.1, branchez la prise **DIGITAL AUDIO OUT (OPTICAL)** du lecteur DVD ou du récepteur satellite (c.-à-d. appareil Anynet 1 ou 2) directement sur l'amplificateur ou sur un système home cinéma, et non sur le téléviseur.
 - ☑ Ne connectez qu'un seul système home cinéma.
 - ☑ Vous pouvez connecter un périphérique Anynet+ à l'aide du câble HDMI 1.3. Certains câbles HDMI peuvent ne pas prendre en charge les fonctions Anynet+.
 - ☑ Anynet+ fonctionne si le périphérique compatible est en mode veille (Veille) ou en marche (Marche).
 - ☑ Anynet+ prend en charge jusqu'à 12 périphériques AV. Vous pouvez connecter jusqu'à 3 périphériques du même type.

Configuration d'Anynet+

Appuyez sur le bouton **TOOLS** pour afficher le menu **Outils**. Vous pouvez également afficher le menu Anynet+ en sélectionnant **Outils** → **Anynet+ (HDMI-CEC)**.

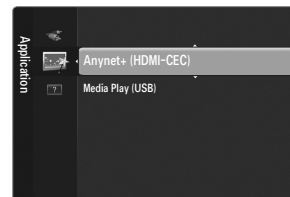

Configuration

Anynet+ (HDMI-CEC) → Arr./ Mar.

Pour utiliser la fonction Anynet+, l'option **Anynet+ (HDMI-CEC)** doit être activée (**Mar.**).

Lorsque la fonction **Anynet+ (HDMI-CEC)** est désactivée, toutes les activités associées à Anynet+ sont également désactivées.



Arrêt automatique → Non / Oui

Extinction automatique d'un périphérique Anynet+ lorsque le téléviseur est mis hors tension

La source active sur la télécommande du téléviseur doit être définie sur TV pour pouvoir utiliser la fonction Anynet+.

Si vous réglez **Arrêt automatique** sur **Oui**, les périphériques connectés s'éteignent lors de la mise hors tension du téléviseur. Toutefois, si un périphérique est en train d'enregistrer, il se peut qu'il ne s'éteigne pas.



Commutation entre périphériques Anynet+

1. Appuyez sur le bouton **TOOLS**. Appuyez sur le bouton **ENTER** pour sélectionner **Anynet+ (HDMI-CEC)**.

2. Appuyez sur le bouton **▲** ou **▼** pour sélectionner **Liste d'appareils**, puis appuyez sur le bouton **ENTER**.

La liste des périphériques Anynet+ connectés au téléviseur s'affiche.

Si le périphérique souhaité est introuvable, appuyez sur le bouton rouge pour chercher des périphériques.

3. Appuyez sur le bouton **▲** ou **▼** pour sélectionner un périphérique particulier, puis appuyez sur le bouton **ENTER**. Vous passez ainsi au périphérique sélectionné.

Le menu **Liste d'appareils** ne s'affiche que si **Anynet+ (HDMI-CEC)** est activé dans le menu **Application**.

Le basculement vers le périphérique sélectionné peut prendre jusqu'à 2 minutes. Il est impossible d'annuler l'opération de basculement en cours.

Le temps de recherche nécessaire dépend du nombre de périphériques connectés.

Au terme de la recherche, le nombre de périphériques trouvés ne s'affiche pas.

Bien que le téléviseur examine automatiquement la liste des périphériques lorsqu'il est mis sous tension à l'aide du bouton marche/arrêt, les périphériques connectés au téléviseur alors que celui-ci est déjà allumé ne s'affichent pas toujours automatiquement dans la liste. Appuyez sur le bouton rouge pour rechercher le périphérique connecté.

Si vous avez choisi un mode d'entrée externe en appuyant sur le bouton **SOURCE**, vous ne pouvez pas utiliser la fonction Anynet+. Veillez à basculer vers un périphérique Anynet+ à l'aide de la **Liste d'appareils**.





Menu Anynet+









Le menu Anynet+ varie selon le type et l'état des périphériques Anynet+ connectés au téléviseur.

Menu Anynet+	Description
Voir télévision	Le mode Anynet+ change en mode de diffusion TV.
Liste d'appareils	Affiche la liste des périphériques Anynet+.
MENU (nom_appareil)	Affiche les menus du périphérique connecté. Par exemple, si un graveur DVD est connecté, son menu de disque s'affiche.
INFO (nom_appareil)	Affiche le menu de lecture du périphérique connecté. Par exemple, si un graveur DVD est connecté, son menu de lecture s'affiche.
Enregistrement : (*enregistreur)	Lance immédiatement l'enregistrement avec le graveur (cette fonction n'est disponible que pour les périphériques prenant en charge la fonction d'enregistrement).
Arrêter Enr. : (*enregistreur)	Arrête l'enregistrement.
Récepteur	Le son est émis par l'intermédiaire du récepteur.

Si plusieurs enregistreurs sont connectés, ils s'affichent sous la forme (*enregistreur); si un seul enregistreur est connecté, il s'affiche sous la forme (*nom_périphérique).









Boutons de la télécommande du téléviseur disponibles en mode Anynet+

Type de périph.	État de fonctionnement	Boutons disponibles
Périphérique Anynet+	Après basculement vers le périphérique, lorsque son menu s'affiche à l'écran.	Touches numériques ▲/▼/◀/▶/ENTER  Boutons de couleur / Bouton EXIT
	Après basculement vers le périphérique, pendant la lecture d'un fichier.	◀◀(recherche vers l'arrière) / ▶▶(recherche vers l'avant) / ■(Arrêt) / ▶(Lire) / (Pause)
Périphérique à tuner intégré	Après le basculement vers l'appareil, lorsque vous regardez un programme télévisé.	P ▼ / P ▲
Périphérique audio	Lorsque le récepteur est activé.	—  +/ bouton MUTE

-  La fonction Anynet+ n'est utilisable que si la source active définie sur la télécommande est TV.
-  Le bouton  ne fonctionne que si le périphérique est dans un état où l'enregistrement est possible.
-  Il est impossible de commander des périphériques Anynet+ à l'aide des boutons situés sur le téléviseur. Vous ne pouvez commander des périphériques Anynet+ qu'au moyen de la télécommande du téléviseur.
-  Il se peut que la télécommande du téléviseur ne fonctionne pas dans certaines conditions. Dans ce cas, sélectionnez de nouveau le périphérique Anynet+.
-  Les fonctions d'Anynet+ n'opèrent pas sur des produits d'autres fabricants.
-  Les opérations  et  peuvent varier en fonction du périphérique.

Enregistrement





Vous pouvez enregistrer un programme télévisé à l'aide d'un enregistreur Samsung.

1. Appuyez sur le bouton **TOOLS**. Appuyez sur le bouton **ENTER**  pour sélectionner **Anynet+ (HDMI-CEC)**.
2. Appuyez sur le bouton **▲** ou **▼** pour sélectionner Recording Immediately puis appuyez sur le bouton **ENTER** . L'enregistrement commence.
 -  S'il y a plusieurs périphériques d'enregistrement
Si plusieurs enregistreurs sont connectés, leur liste s'affiche. Appuyez sur le bouton **▲** ou **▼** pour sélectionner un appareil, puis appuyez sur le bouton **ENTER** . L'enregistrement commence.
 -  Si le périphérique d'enregistrement ne s'affiche pas, sélectionnez **Liste d'appareils** puis appuyez sur le bouton rouge pour chercher des appareils
3. Appuyez sur le bouton **EXIT** pour quitter le menu.
 -  Vous pouvez effectuer un enregistrement en sélectionnant **Enregistrement: (nom_périphérique)**.
 -  Appuyer sur le bouton  permet d'enregistrer ce que vous regardez. Si vous regardez une vidéo provenant d'un autre périphérique, elle est enregistrée.
 -  Avant d'enregistrer, vérifiez la connexion de la fiche d'antenne au périphérique d'enregistrement. Pour connecter correctement une antenne à un périphérique d'enregistrement, reportez-vous au mode d'emploi de ce dernier.



Écoute via un récepteur (home cinéma)

Vous pouvez écouter du son via un récepteur au lieu du haut-parleur du téléviseur.

1. Appuyez sur le bouton **TOOLS**. Appuyez sur le bouton **ENTER**  pour sélectionner **Anynet+ (HDMI-CEC)**.
2. Appuyez sur le bouton **▲** ou **▼** pour sélectionner **Récepteur**: Appuyez sur le bouton **◀** ou **▶** pour sélectionner **Mar.** ou **Arr.**.
3. Appuyez sur le bouton **EXIT** pour quitter le menu.
 -  Si votre récepteur ne prend en charge que l'audio, il se peut qu'il ne figure pas dans la liste des périphériques.
 -  Le récepteur fonctionnera lorsque vous aurez correctement raccordé la fiche d'entrée optique du récepteur à la prise de sortie numérique (optique) **DIGITAL AUDIO OUT (OPTICAL)** du téléviseur.
 -  Lorsque le récepteur (home cinéma) est activé, vous pouvez écouter le son sortant de la prise optique du téléviseur. Lorsque le téléviseur affiche un signal DTV (air), il envoie un son 5.1 au récepteur du home cinéma. Lorsque la source est un composant numérique (par exemple, un DVD) connecté au téléviseur TV via HDMI, le récepteur home cinéma n'émet qu'un son 2 voies.
 -  Si une coupure de courant se produit alors que l'option **Récepteur** est réglée sur **Mar.** (câble d'alimentation débranché ou panne de courant), il se peut que l'option **Sélection Haut-parleur** soit réglée sur **Ht-parl ext** lorsque vous rallumez le téléviseur.



Dépannage d'Anynet+

Problème	Solution possible
Anynet+ ne fonctionne pas.	<ul style="list-style-type: none"> • Vérifiez si le périphérique est compatible Anynet+. Le système Anynet+ ne prend en charge que les périphériques compatibles Anynet+. • Ne connectez qu'un seul récepteur (home cinéma). • Vérifiez si le cordon d'alimentation du périphérique Anynet+ est bien connecté. • Vérifiez la connexion des câbles vidéo/audio/HDMI 1.3 du périphérique Anynet+. • Vérifiez qu'Anynet+ (HDMI-CEC) est défini sur ON dans le menu de configuration d'Anynet+. • Vérifiez si la télécommande du téléviseur est en mode TV. • Vérifiez s'il s'agit d'une télécommande spéciale Anynet+. • Anynet+ ne fonctionne pas dans toutes les conditions. (Recherche de chaînes, fonctionnement de Media Play, Plug & Play, etc.) • Lorsque vous branchez ou retirez le câble HDMI 1.3, veillez à relancer une recherche de périphérique ou à éteindre et rallumer votre téléviseur. • Vérifiez si la fonction Anynet+ du périphérique Anynet+ est activée.
Je veux démarrer Anynet+.	<ul style="list-style-type: none"> • Assurez-vous que le périphérique Anynet+ est correctement connecté au téléviseur et que la fonction Anynet+ (HDMI-CEC) est réglée sur Mar. dans le menu Configuration d'Anynet+. • Appuyez sur le bouton TV de la télécommande pour allumer le téléviseur. Appuyez ensuite sur le bouton TOOLS pour afficher le menu Anynet+ puis sélectionnez le menu de votre choix.
Je veux quitter Anynet+.	<ul style="list-style-type: none"> • Sélectionnez Voir télévision dans le menu Anynet+. • Appuyez sur le bouton SOURCE de la télécommande, puis sélectionnez un périphérique non compatible Anynet+. • Appuyez sur P ∇/\wedge, PRE-CH et FAV.CH pour modifier le mode TV. (remarque : le bouton de chaîne ne fonctionne que si aucun périphérique Anynet+ à tuner intégré n'est connecté).
Le message 'Connexion à Anynet +' apparaît à l'écran.	<ul style="list-style-type: none"> • Il est impossible d'employer la télécommande pendant la configuration d'Anynet+ ou le basculement en mode de visualisation. • La télécommande n'est utilisable qu'au terme de la configuration d'Anynet+ ou du basculement en mode de visualisation.
La lecture ne démarre pas sur l'appareil Anynet+.	<ul style="list-style-type: none"> • Vous ne pouvez pas utiliser la fonction de lecture quand une opération Plug & Play est en cours.
Le périphérique connecté ne s'affiche pas.	<ul style="list-style-type: none"> • Vérifiez si le périphérique prend en charge les fonctions Anynet+. • Vérifiez si le câble HDMI 1.3 est correctement connecté. • Vérifiez si Anynet+ (HDMI-CEC) est réglé sur Mar. dans le menu de configuration Anynet+. • Lancez une nouvelle recherche de périphériques Anynet+. • Vous ne pouvez connecter un périphérique Anynet+ qu'à l'aide d'un câble HDMI 1.3. Certains câbles HDMI peuvent ne pas prendre en charge les fonctions Anynet+. • En cas d'arrêt anormal résultant d'une déconnexion du câble HDMI ou du câble d'alimentation, ou encore d'une panne de courant, effectuez une nouvelle recherche de périphériques.
Le programme TV ne s'enregistre pas.	<ul style="list-style-type: none"> • Vérifiez que la fiche d'antenne est correctement branchée sur le périphérique d'enregistrement.
Le son du téléviseur ne sort pas par le récepteur.	<ul style="list-style-type: none"> • Reliez le téléviseur au récepteur à l'aide du câble optique.

RECOMMANDATIONS

Fonction Télétexte

La plupart des chaînes de télévision offrent des services d'informations écrites via le télétexte. La page d'index du télétexte contient des instructions sur l'utilisation du service. Vous pouvez, en outre, sélectionner différentes options à l'aide des touches de la télécommande.

- ☑ Pour que les informations du télétexte s'affichent correctement, la réception des chaînes doit être stable. Dans le cas contraire, des informations pourraient manquer ou certaines pages pourraient ne pas s'afficher.

- 1** (mode)
Permet de sélectionner le mode Télétexte (LIST/FLOF). Si vous appuyez sur cette touche en mode LISTE, vous basculez en mode d'enregistrement de liste. En mode d'enregistrement de liste, vous pouvez enregistrer une page télétexte dans une liste à l'aide du bouton (mémoriser).
- 2** (afficher)
Permet d'afficher le texte masqué (par exemple, les réponses à un questionnaire). Pour rétablir le mode d'affichage normal, appuyez de nouveau dessus.
- 3** (taille)
Permet d'afficher la moitié supérieure de l'écran en caractères deux fois plus grands. Pour afficher la moitié inférieure de l'écran, appuyez de nouveau sur cette touche. Pour rétablir le mode d'affichage normal, appuyez dessus une fois de plus.
- 4** (mémoriser)
Permet d'enregistrer les pages de télétexte.
- 5** Boutons de couleur (rouge/vert/jaune/bleu)
Si une société de télédiffusion utilise le système FASTEXT, les différentes rubriques d'une page de télétexte sont associées à un code couleur qui permet de les sélectionner à l'aide des touches de couleur de la télécommande. Appuyez sur la touche dont la couleur correspond à celle de la rubrique souhaitée. La page affiche d'autres informations en couleur que vous pouvez sélectionner de la même manière. Pour afficher la page précédente ou la page suivante, appuyez sur la touche de couleur correspondante.
- 6** (télétexte actif/mixte)
Permet d'activer le mode Télétexte après avoir choisi la chaîne diffusant le service télétexte. Appuyez deux fois sur cette touche pour superposer le télétexte à l'émission en cours de diffusion.
- 7** (quitter)
Quitte l'affichage du télétexte.
- 8** (page secondaire)
Permet d'afficher une page secondaire.
- 9** (page suivante)
Permet d'afficher la page de télétexte suivante.
- 10** (page précédente)
Permet d'afficher la page de télétexte précédente.
- 11** (hold)
Permet de bloquer l'affichage sur une page précise, si celle-ci est reliée à plusieurs pages secondaires qui défilent automatiquement. Pour reprendre l'affichage de celles-ci, appuyez de nouveau sur cette touche.
- 12** (index)
Permet d'afficher la page d'index du télétexte (sommaire) à tout moment.
- 13** (Annuler)
Permet d'afficher le programme lors de la recherche d'une page.

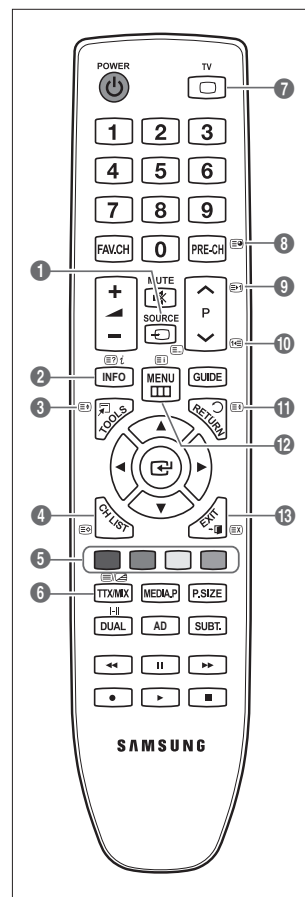

- ☑ Vous pouvez changer de page de télétexte en appuyant sur les touches numériques de la télécommande.

Les pages de télétexte sont organisées en six catégories :

Catégorie	Sommaire
A	Numéro de la page sélectionnée.
B	Identité de la chaîne émettrice.
C	Numéro de la page actuelle ou indications de recherche.
D	Date et heure.
E	Texte.
F	Informations sur l'état. Informations FASTEXT.

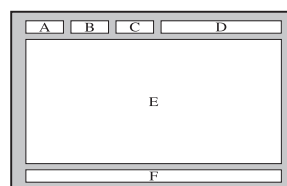

- ☑ Les informations du télétexte sont souvent réparties sur plusieurs pages qui s'affichent successivement. Ces pages sont accessibles en :
 - entrant le numéro de page ;
 - sélectionnant un titre dans une liste ;
 - sélectionnant un titre de couleur (système FASTEXT).
- ☑ Le téléviseur prend en charge le niveau de télétexte 2.5 qui peut afficher des graphiques ou textes supplémentaires.
- ☑ En fonction de la transmission, des panneaux latéraux vides peuvent apparaître lors de l'affichage du télétexte.
- ☑ Dans ce cas, les graphiques ou textes supplémentaires ne sont pas transmis.
- ☑ Les téléviseurs plus anciens qui ne prennent pas en charge la version 2.5 ne peuvent pas afficher les graphiques et textes supplémentaires, indépendamment de la transmission télétexte.
- ☑ Appuyez sur le bouton **TV** pour quitter l'affichage du télétexte.

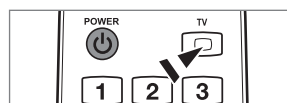

Montage du socle

- ☑ **Préréglage** : Placez le support du guide et le goulot du couvercle sur le socle et fixez-les à l'aide des vis. Uniquement applicable aux modèles 32 pouces.

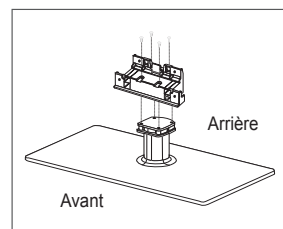

1. Fixez le téléviseur LCD sur le socle.

- ☑ Le téléviseur doit être porté par au moins deux personnes.
- ☑ Veillez à bien faire la distinction entre l'avant et l'arrière du socle lors de l'assemblage.
- ☑ Pour être certain d'installer le téléviseur sur son socle au niveau approprié, n'exercez pas de pression vers le bas excessive sur ses côtés supérieurs gauche et droit.

2. Insérez les vis dans l'emplacement ①, puis dans l'emplacement ②.

- ☑ Redressez le produit et serrez les vis. Si vous serrez les vis tandis que le téléviseur LCD est couché, il se peut qu'il penche d'un côté.

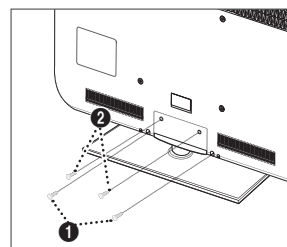

Branchement du socle

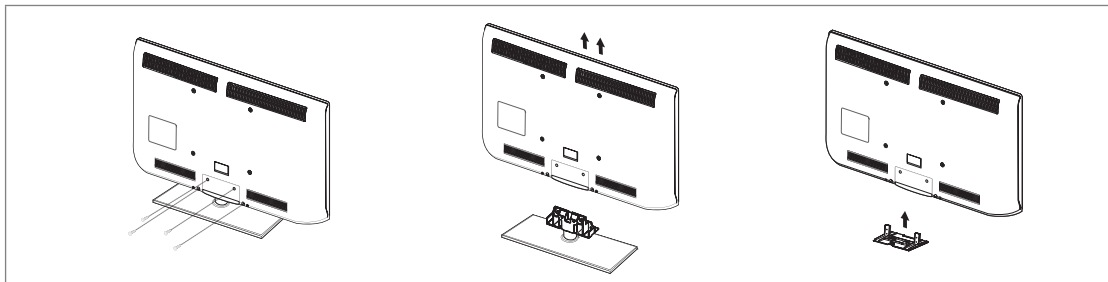

1. Retirez les vis situées à l'arrière du téléviseur.
2. Retirez le support du téléviseur.
 Le téléviseur doit être porté par au moins deux personnes.
3. Recouvrez le trou inférieur à l'aide du cache.

Installation du kit de montage mural

Les éléments du support mural (vendus séparément) permettent de fixer le téléviseur au mur.

Pour plus d'informations sur l'installation du support mural, reportez-vous aux instructions fournies avec les éléments de montage mural. Faites appel à un technicien pour vous aider à installer le support mural.

Samsung Electronics ne saurait être tenu responsable de tout dommage sur le produit ni de toute blessure subie par vous ou par d'autres personnes si vous choisissez d'effectuer l'installation murale.



N'installez pas le kit de montage mural lorsque le téléviseur est sous tension. Cela pourrait entraîner une blessure par choc électrique.

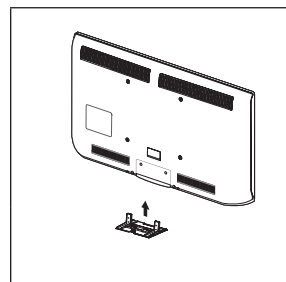

Assemblage des câbles

Insérez les câbles dans le serre-câbles de telle manière qu'ils ne soient pas visibles à travers le pied transparent.

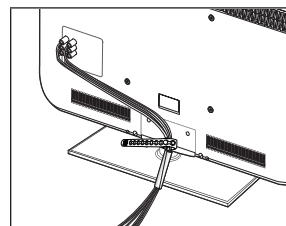

Verrou antivol Kensington

Le verrou Kensington est un dispositif utilisé pour fixer physiquement le système en cas d'utilisation dans un lieu public. L'aspect du verrou et la méthode de verrouillage peuvent différer de l'illustration en fonction du fabricant.

Consultez le manuel fourni avec le verrou Kensington pour obtenir des instructions d'utilisation.

- Le dispositif de verrouillage est vendu séparément.
 - L'emplacement du verrou Kensington peut varier en fonction du modèle.
1. Insérez le dispositif de verrouillage dans le logement Kensington du téléviseur LCD (1), puis tournez-le dans le sens de verrouillage (2).
 2. Branchez le câble du verrou Kensington (3).
 3. Fixez le câble du verrou Kensington sur un bureau ou tout autre objet lourd inamovible.

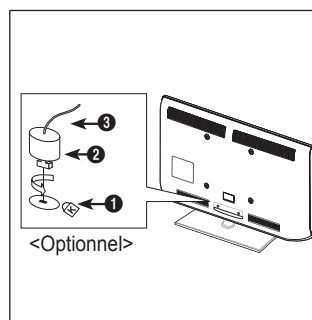

Sécurisation de l'emplacement d'installation

Respectez les distances requises entre le produit et d'autres objets (p. ex. murs) pour assurer une ventilation adéquate.

Le non-respect de cette consigne pourrait provoquer un incendie ou un problème avec le produit en raison de l'augmentation de la température interne de ce dernier.

Installez le produit de manière à respecter les distances requises indiquées sur la figure.

☑ En cas d'utilisation d'un support ou de montage mural, n'utilisez que des pièces Samsung Electronics.

- L'emploi de pièces d'un autre fabricant risque d'entraîner des problèmes avec le produit ou d'occasionner des blessures dues à la chute du produit.
- L'emploi de pièces d'un autre fabricant risque d'entraîner un problème avec le produit ou de provoquer un incendie en raison de l'augmentation de la température interne du produit due à une ventilation insuffisante.

☑ L'aspect peut varier en fonction du produit.

Installation du produit sur un support

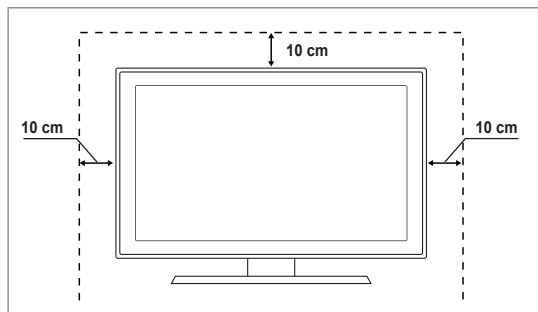

Montage mural du produit

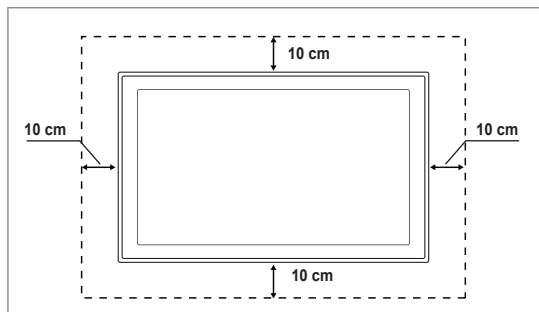

Fixation du téléviseur au mur



Attention: Si vous tirez ou poussez le téléviseur ou si vous grimpez dessus, il risque de tomber. Veillez en particulier, à ce que vos enfants ne se suspendent pas au téléviseur, ni ne le déséquilibrent, car cela pourrait le faire basculer et occasionner des blessures graves pouvant entraîner la mort. Respectez toutes les précautions de sécurité indiquées dans la brochure relative à la sécurité. Pour une stabilité accrue, installez le dispositif antichute comme indiqué ci-après.

■ Pour éviter toute chute du téléviseur :

1. Glissez les vis dans les colliers, puis fixez-les solidement au mur. Assurez-vous que les vis sont solidement fixées au mur.

- ☑ En fonction du type de mur, il est possible que vous ayez besoin de matériel supplémentaire, tel que des chevilles.
- ☑ Les colliers, vis et chaînettes n'étant pas fournis, vous devez les acheter séparément.

2. Retirez les vis situées sur la partie centrale arrière du téléviseur, glissez-les dans les colliers, puis fixez-les de nouveau sur le téléviseur.

- ☑ Il est possible que les vis ne soient pas fournies avec le produit. Dans ce cas, achetez des vis présentant les caractéristiques suivantes.
- ☑ Caractéristiques des vis
 - Pour un téléviseur LCD 17 à 29 pouces : M4 X L15
 - Pour un téléviseur LCD 32 à 40 pouces : M6 X L15

3. Reliez les bagues fixées au téléviseur et celles fixées sur le mur à l'aide de chaînettes, puis attachez-les fermement.

- ☑ Placez le téléviseur à proximité du mur afin qu'il ne bascule pas vers l'arrière.
- ☑ Il est recommandé de placer la chaînette de façon à ce que les colliers fixés au mur soient placés à même hauteur ou plus bas que ceux fixés au téléviseur.
- ☑ Détachez la chaînette avant de déplacer le téléviseur.

4. Vérifiez que toutes les connexions sont fixées correctement. Vérifiez régulièrement que les connexions ne présentent aucun signe d'usure. Si vous avez un doute quant à la sécurité des connexions, contactez un installateur professionnel.

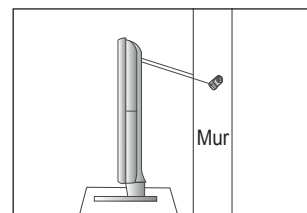
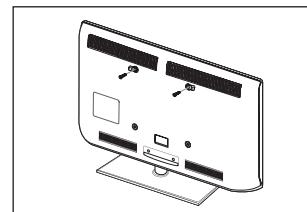
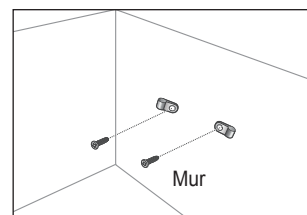

Dépannage : Avant de contacter un technicien

Aucune image ni aucun son	Vérifiez que le cordon d'alimentation secteur est branché à une prise murale. Vérifiez que vous avez appuyé sur le bouton de marche/arrêt du téléviseur. Vérifiez les réglages du contraste et de la luminosité de l'image. Vérifiez le volume.
Image normale, mais aucun son	Vérifiez le volume. Vérifiez si le bouton MUTE de la télécommande a été actionné. Vérifiez les paramètres Sélection Haut-parleur .
L'écran est noir et le témoin d'alimentation clignote sans arrêt.	Sur votre ordinateur, contrôlez l'alimentation et le câble du signal. Le téléviseur utilise son système de gestion de l'alimentation. Déplacez la souris de l'ordinateur ou appuyez sur une touche du clavier.
Aucune image ou image en noir et blanc	Régalez les paramètres de couleur. Vérifiez que le système d'émission sélectionné est correct.
Interférence de son et d'image	Essayez d'identifier l'appareil électrique qui perturbe le fonctionnement du téléviseur et éloignez-le. Branchez le téléviseur à une autre prise secteur.
Image neigeuse ou floue, distorsion du son	Vérifiez l'orientation, l'emplacement et les connexions de l'antenne. Cette interférence est souvent due à l'utilisation d'une antenne intérieure.
Dysfonctionnements de la télécommande	Remplacez les piles de la télécommande. Nettoyez la lentille de la télécommande. Contrôlez les bornes des piles.
Le message 'Vérifier le signal du câble.' s'affiche	Assurez-vous que le câble du signal est correctement connecté au PC et aux sources vidéo. Assurez-vous que le PC et les sources vidéo sont sous tension.
En mode PC, le message 'Mode non pris en charge' s'affiche.	Vérifiez la résolution maximale et la fréquence de la carte vidéo. Comparez ces valeurs aux données des modes d'affichage.
L'image endommagée apparaît dans le coin de l'écran	Si Adapter à l'écran est sélectionné sur certains périphériques externes, l'image endommagée peut apparaître dans le coin de l'écran. Ce problème est dû à des périphériques, pas au téléviseur.
Le message 'Rétablir tous les paramètres à leur valeur par défaut.' s'affiche.	Il s'affiche lorsque vous appuyez longuement sur le bouton EXIT . Les valeurs par défaut des paramètres du produit sont rétablies.
Il se peut que vous voyiez de petites particules si vous regardez de près le bord du cadre de l'écran du téléviseur.	Elles font partie de la conception du produit et ne constituent pas un défaut.

- Ce téléviseur LCD TFT est équipé d'un écran constitué de sous-pixels (6 220 800) dont la fabrication nécessite une technologie sophistiquée. Il se peut toutefois que des points clairs ou sombres apparaissent à l'écran. Ceux-ci n'ont aucune incidence sur les performances du produit.

Caractéristiques

Nom du modèle	LE32B550, LE32B551 LE32B553, LE32B554	LE37B550, LE37B551 LE37B553, LE37B554
Taille de l'écran (diagonale)	32 pouces	37 pouces
Résolution du PC (optimale)	1 920 x 1 080 à 60 Hz	1 920 x 1 080 à 60 Hz
Son (Sortie)	10 W X 2	10 W X 2
Dimensions (LxPxH) Corps Avec socle	794 X 77 X 524 mm 794 X 240 X 570 mm	917 X 79 X 592 mm 917 X 255 X 658 mm
Poids Avec socle	13 kg	16 kg
Considérations environnementales Température de fonctionnement Humidité en cours de fonctionnement Température de stockage Humidité sur le lieu de stockage	10°C à 40°C (50°F à 104°F) 10% à 80%, sans condensation -20°C à 45°C (-4°F à 113°F) 5 % à 95 %, sans condensation	
Socle orientable (Gauche / droite)	-20° ~ 20°	
Nom du modèle	LE40B550, LE40B551 LE40B553, LE40B554	LE46B550, LE46B551 LE46B553, LE46B554
Taille de l'écran (diagonale)	40 pouces	46 pouces
Résolution du PC (optimale)	1 920 x 1 080 à 60 Hz	1 920 x 1 080 à 60 Hz
Son (Sortie)	10 W X 2	10 W X 2
Dimensions (LxPxH) Corps Avec socle	982 X 79 X 626 mm 982 X 255 X 676 mm	1116 X 79 X 706 mm 1116 X 275 X 770 mm
Poids Avec socle	18 kg	23 kg
Considérations environnementales Température de fonctionnement Humidité en cours de fonctionnement Température de stockage Humidité sur le lieu de stockage	10°C à 40°C (50°F à 104°F) 10% à 80%, sans condensation -20°C à 45°C (-4°F à 113°F) 5 % à 95 %, sans condensation	
Socle orientable (Gauche / droite)	-20° ~ 20°	

- ☒ La conception et les spécifications peuvent être modifiées sans préavis.
- ☒ Ce périphérique est un appareil numérique de classe B.
- ☒ Concernant l'alimentation et la consommation électrique, reportez-vous à l'étiquette apposée sur le produit.

*Cette page est laissée
intentionnellement en blanc.*

□ Hinweis zu Digitalfernsehen

1. Die Funktionalitäten für Digital TV (DVB) stehen nur in Ländern/Regionen zur Verfügung, in denen digitale terrestrische DVB-T-Signale (MPEG2 und MPEG4 AVC) gesendet werden oder in denen Sie Zugang zu einem kompatiblen Kabelfernsehndienst mit DVB-C (MPEG2 und MPEG4 AAC) haben können. Fragen Sie Ihren örtlichen Händler, wenn Sie Informationen über die Verfügbarkeit von DVB-T oder DVB-C in Ihrer Gegend benötigen.
2. DVB-T ist der Standard des europäischen DVB-Konsortiums für die terrestrische Versorgung mit digitalem Fernsehen, und DVB-C ist der Standard des Konsortiums für die Versorgung mit digitalem Kabelfernsehen. Allerdings werden manche Unterscheidungsmerkmale wie EPG (elektrische Programmzeitschrift), VOD (Video on Demand) usw. in dieser Spezifikation nicht berücksichtigt. Deshalb können sie zum jetzigen Zeitpunkt noch nicht eingesetzt werden.
3. Zwar hält dieses Fernsehgerät die aktuellen Standards der DVB-T- und DVB-C-Spezifikationen [Version August 2008] ein, aber es kann nicht garantiert werden, dass die Kompatibilität mit zukünftigen digitalen terrestrischen DVB-T und DBV-C-Signalen gewahrt bleibt.
4. In Abhängigkeit von den Ländern/Regionen, in denen dieses Fernsehgerät eingesetzt wird, verlangen manche Kabelfernsehanbieter zusätzliche Gebühren für solch einen Dienst, und möglicherweise wird verlangt, dass Sie den Vertragsbedingungen des Unternehmens zustimmen.
5. Manche Digitalfernsehfunktionen sind in einigen Ländern oder Regionen möglicherweise nicht verfügbar, und bei DVB-C kann das Gerät möglicherweise bei manchen Kabelfernsehanbietern nicht störungsfrei zusammenarbeiten.
6. Für weitere Informationen setzen Sie sich bitte mit dem SAMSUNG-Kundendienstzentrum in Verbindung.

□ Vorsichtsmaßnahmen beim Anzeigen von Standbildern

Ein Standbild kann zu einer dauerhaften Beschädigung des Bildschirms führen.

- Zeigen Sie Standbilder und teilweise unbewegte Bilder nicht länger als 2 Stunden auf dem LCD-Bildschirm an, da das Bild auf diese Weise einbrennen kann. Das Einbrennen von Standbildern wird auch als 'Bildkonservierung' bezeichnet. Sie können das Einbrennen vermeiden, indem Sie die Helligkeit und den Kontrast des Bildschirms beim Anzeigen von Standbildern verringern.
-  Der Betrieb des LCD-Monitors im Format 4:3 für einen längeren Zeitraum kann links, rechts und in der Mitte des Monitors Spuren der Bildränder hinterlassen, die durch die unterschiedliche Lichtemission auf dem Monitor verursacht werden. DVD- oder Spielekonsole-Wiedergabe können einen ähnlichen Effekt verursachen. Schäden, die durch die o. g. Effekte verursacht wurden, fallen nicht unter die Garantie.
- Durch das Anzeigen der Standbilder von Videospielen oder vom PC über einen gewissen Zeitraum hinaus können partielle Nachbilder entstehen. Um diesen Effekt zu verhindern, verringern Sie Helligkeit und Kontrast, wenn Sie Standbilder anzeigen möchten.

INHALT

EINRICHTEN IHRES FERNSEHGERÄTS

■ Bedienfeld	2
■ Zubehör	3
■ Anschlussfeld	4
■ Fernbedienung	6
■ Batterien in die Fernbedienung einsetzen	7
■ Anzeigen von Menüs	7
■ Fernsehgerät in den Standby-Modus schalten	8
■ Plug & Play-Funktion	8
■ Anzeigen des Bildschirmmenüs	9

KANAL

■ Kanalmenü	9
■ Verwalten von Kanälen	12

BILD

■ Konfigurieren des Bildmenüs	14
■ Verwenden Ihres Computers als Computerbildschirm (PC)	18
■ Fernsehgerät mithilfe des PCs einstellen	19

SOUND

■ Konfigurieren des Tonmenüs	20
■ Tonmodus wählen	21

EINSTELLUNGEN

■ Konfigurieren der Menüeinstellungen	22
■ Einstellen der Uhrzeit	24

SIGNALQUELLEN / UNTERSTÜTZUNG

■ Menü Eingang	26
■ Menü Unterstützung	26

MEDIA PLAY (USB)

■ Anschließen eines USB-Geräts	28
■ Verwenden des MEDIA PLAY-Menüs	29
■ Verwenden der PHOTO (JPEG)-Liste	30
■ MP3-Liste verwenden	33
■ Benutzen des Setup-Menüs	34

ANYNET+

■ Anschließen von Anynet+-Geräten	35
■ Einrichten von Anynet+	36
■ Wechseln zwischen von Anynet+-Geräten	36
■ Aufnahme	37
■ Wiedergabe über einen Receiver (Heimkinosystem)	37
■ Fehlerbehebung für Anynet+	38

EMPFEHLUNGEN

■ Videotextfunktion	39
■ Anbringen des Standfußes	40
■ Lösen des Standfußes	41
■ Anbringen der Wandhalterung	41
■ Verlegen der Kabel	41
■ Kensington-Schloss als Diebstahlsicherung	41
■ Absichern des Einbaubereichs	42
■ Befestigen des Fernsehgeräts an der Wand	42
■ Fehlerbehebung: Vor der Kontaktaufnahme mit dem Kundendienst	43
■ Technische Daten	44

□ Lizenz



TruSurround HD, SRS und das  Symbol sind eingetragene Marken von SRS Labs, Inc. Die TruSurround HD-Technologie wird unter Lizenz von SRS Labs, Inc. in das System integriert.



Hergestellt unter Lizenz der Dolby Laboratories: Dolby sowie das Doppel-D-Symbol sind Warenzeichen der Dolby Laboratories.

□ Symbol



Hinweis



Zielwahltaste



TOOLS-Taste



Drücken

EINRICHTEN IHRES FERNSEHGERÄTS

- ☑ Die Abbildungen und Illustrationen in diesem Handbuch dienen nur zur Information und können vom tatsächlichen Aussehen des Geräts abweichen. Technische Änderungen und Änderungen am Design des Geräts, insbesondere zur Verbesserung der Leistungsfähigkeit des Geräts, sind jederzeit vorbehalten.

Bedienfeld

- ☑ Form und Farbe des Geräts können sich je nach Modell unterscheiden.
☑ Die Tasten auf der Frontblende können Sie durch Berühren mit einem Finger bedienen.

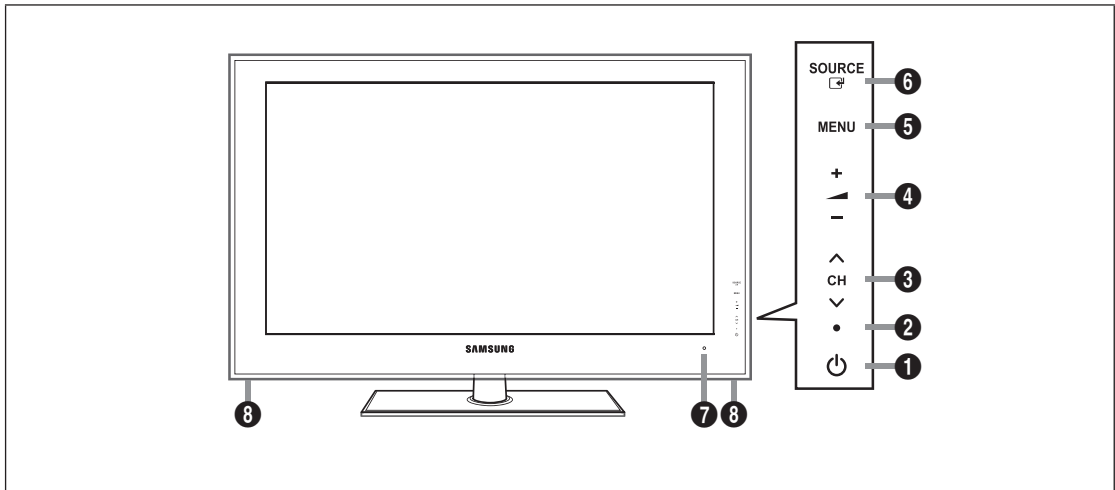

- ❶ ⏻ (**Versorgung**): Drücken Sie diese Taste, um das Fernsehgerät ein- und auszuschalten.
- ❷ **BETRIEBSANZEIGE**: Beim Einschalten des Fernsehgeräts blinkt die Netzleuchte kurz und erlischt anschließend. Im Standbymodus leuchtet die Anzeige permanent.
- ❸ **∇ CH ^**: Hiermit wechseln Sie den Kanal. Im Bildschirmmenü können Sie die **∇ CH ^**-Schaltflächen wie die Tasten **∇** und **^** auf der Fernbedienung verwenden.
- ❹ **— ▲ +**: Hiermit erhöhen oder verringern Sie die Lautstärke. Im Bildschirmmenü können Sie die **— ▲ +**-Schaltflächen wie die Tasten **◀** und **▶** auf der Fernbedienung verwenden.
- ❺ **MENU**: Drücken Sie diese Taste, um ein Bildschirmmenü zu den Funktionen Ihres Fernsehgeräts einzublenden.
- ❻ **SOURCE** **↻**: Schaltet zwischen allen verfügbaren Signalquellen um. Im Bildschirmmenü können Sie diese Taste wie die Eingabetaste (**ENTER** **☑**) auf der Fernbedienung verwenden.
- ❼ **FERNBEDIENUNGSSENSOR**: Richten Sie die Fernbedienung auf diesen Sensor am Fernsehgerät.
- ❽ **LAUTSPRECHER**

Zubehör



Fernbedienung und 2 Batterien (Typ AAA)



Netzkabel

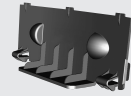

Untere Abdeckung



Garantiekarte / Sicherheitshinweise
(nicht überall verfügbar)



(M4 X L16)

Schraube für Standfuß X 4
(je nach Modell)



Reinigungstuch



Kabelschlauch
(je nach Modell)

- Überprüfen Sie die Verpackung Ihres LCD-Fernsehgeräts auf Vollständigkeit. Falls Komponenten fehlen sollten, setzen Sie sich bitte mit Ihrem Händler in Verbindung.
- Die Farbe und die Form der Teile kann je nach Modell unterschiedlich sein.

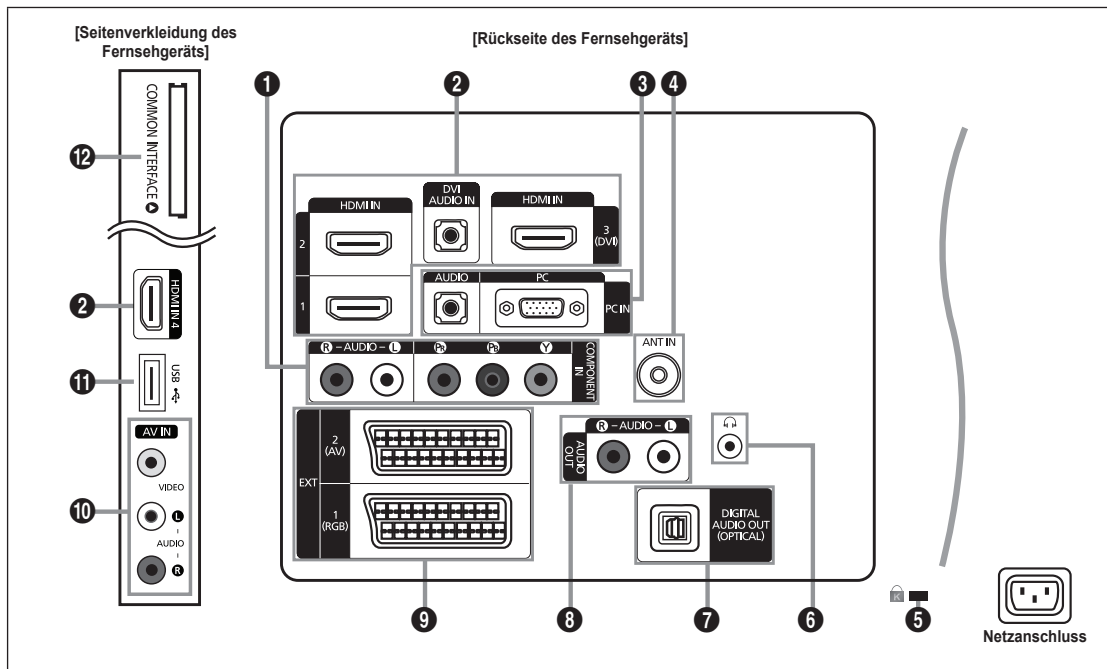

☑ Form und Farbe des Geräts können sich je nach Modell unterscheiden.

1 COMPONENT IN

Zum Anschließen mit Component-Video / -Audio.

2 HDMI IN 1, 2, 3(DVI), 4 / DVI AUDIO IN

Zum Anschließen an die HDMI-Buchse von Geräten mit HDMI-Ausgang.

☑ Beim Anschluss von Geräten über HDMI-Schnittstelle ist keine zusätzliche Audioverbindung erforderlich.

☑ Was ist HDMI?

- HDMI (High-Definition Multimedia Interface) ist eine digitale Schnittstelle, die die Übertragung von digitalen Bild- und Tonsignalen über ein einziges Kabel ermöglicht.
- Der Unterschied zwischen HDMI und DVI besteht darin, dass HDMI-Geräte kleiner als DVI-Geräte sind.

☑ Bei dem Fernsehgerät erfolgt u. U. keine Tonausgabe und das Fernsehbild weist evtl. anormale Farben auf, wenn DVD- oder Blu-Ray-Player bzw. Kabel- oder Satellitenreceiver (Set-Top-Box) angeschlossen werden, die HDMI-Versionen vor 1.3 unterstützen. Beim Anschluss eines älteren HDMI-Kabels und fehlender Tonausgabe schließen Sie das HDMI-Kabel an den **HDMI IN 3(DVI)**-Abschluss und die Audiokabel an die **DVI AUDIO IN**-Anschlüsse auf der Rückseite des Fernsehgeräts an. Wenn dies passiert, wenden Sie sich an die Firma, die Ihnen den DVD- oder Blu-Ray-Player bzw. den Kabel- oder Satellitenreceiver geliefert hat, um die HDMI-Version bestätigen zu lassen. Anschließend fordern Sie ein nötigenfalls Upgrade an.

☑ Verwenden Sie den **HDMI IN 3(DVI)**-Anschluss für DVI-Verbindungen mit einem externen Gerät. Verwenden Sie ein DVI-HDMI-Kabel oder einen DVI-HDMI-Adapter (DVI auf HDMI) für den Videoanschluss und die **DVI AUDIO IN**-Anschlüsse für die Audioverbindung. Eine Verbindung über HDMI/DVI-Kabel kann nur über den **HDMI IN 3(DVI)**-Anschluss erfolgen.

☑ HDMI-Kabel für andere Versionen als 1.3 können störendes Flackern des Bildschirms verursachen oder zum völligen Ausfall des Fernsehgeräts führen.

3 PC IN [PC] / [AUDIO]

Zum Anschließen an den Video- und Audioausgang Ihres Computers

☑ Wenn Ihr PC die Möglichkeit für HDMI-Verbindungen bietet, können Sie diesen Anschluss mit den **HDMI IN 1, 2, 3(DVI)** oder **4**-Buchsen verbinden.

☑ Wenn Ihr PC die Möglichkeit für DVI-Verbindungen bietet, können Sie diesen Anschluss mit der **HDMI IN 3(DVI) / DVI AUDIO IN**-Buchse verbinden.

4 ANT IN

Anschluss an eine Antenne oder eine Kabelfernsehanlage.

5 KENSINGTON-SCHLOSS (modellabhängig)

Das (optionale) Kensington-Schloss dient zur Sicherung des Fernsehgeräts bei Verwendung an einem öffentlichen Ort. Wenn Sie ein Schloss verwenden möchten, wenden Sie sich an den Händler, bei dem Sie das Fernsehgerät erworben haben.

☑ Die Position des Kensington-Schlusses ist modellabhängig.

6 (KOPFHÖRER)

Kopfhörer können an den Kopfhörerausgang des Geräts angeschlossen werden. Wenn Kopfhörer angeschlossen sind, ist die Tonwiedergabe über die eingebauten Lautsprecher abgeschaltet.

- Wenn Sie Kopfhörer an das Fernsehgerät anschließen, sind die Möglichkeiten zur Nutzung der Tonfunktion eingeschränkt.
- Das Verwenden von Kopfhörern bei hoher Lautstärke über einen längeren Zeitraum kann zu Hörschäden führen.
- Wenn Sie Kopfhörer an das Fernsehgerät anschließen, wird über die Lautsprecher kein Ton ausgegeben.
- Die Lautstärke der Kopfhörer und des Fernsehgeräts werden getrennt geregelt.

7 DIGITAL AUDIO OUT (OPTICAL)

Anschluss für ein Digitalaudio-Gerät wie z. B. ein Heimkinosystem.

- Ein Digital Audio-System ist mit dem **DIGITAL AUDIO OUT (OPTICAL)**-Anschluss verbunden: Vermindern Sie die Lautstärke des Fernsehers und stellen Sie die Lautstärke mit dem Lautstärkeregler des Systems ein.
- 5.1-Kanalton ist möglich, wenn das Fernsehgerät an ein externes Gerät angeschlossen ist, das 5.1-Kanalton unterstützt.
- Wenn der Receiver (Heimkinosystem) angeschaltet ist, können Sie den Ton so hören, wie er vom optischen Ausgang der Fernsehgeräts zur Verfügung gestellt wird. Wenn das Fernsehgerät ein (terrestrisches) DTV-Signal anzeigt, überträgt das Fernsehgerät 5.1-Kanalton an den Receiver des Heimkinosystems. Wenn es sich bei der Signalquelle um eine digitale Komponente wie beispielsweise einen DVD- oder Blu-Ray-Player bzw. einen Kabel- oder Satellitenreceiver (Set-Top-Box) handelt, der über HDMI an das Fernsehgerät angeschlossen ist, kann der Receiver des Heimkinosystems nur 2-Kanalton wiedergeben. Wenn Sie 5.1-Kanalton wünschen, müssen Sie den digitalen Audioausgang am DVD- oder Blu-Ray-Player bzw. Kabel- oder Satellitenreceiver (Set-Top-Box) direkt an einen Verstärker oder ein Heimkinosystem anschließen und nicht an das Fernsehgerät.

8 AUDIO OUT [R-AUDIO-L]

Zum Anschließen an die Audioeingänge Ihres Verstärker-/Heimkinosystems.

Ein Audioverstärker ist mit den **AUDIO OUT [R-AUDIO-L]**-Anschlüssen verbunden: Vermindern Sie die Lautstärke des Fernsehers und stellen Sie die Lautstärke mit dem Lautstärkeregler des Verstärkers ein.

9 EXT 1, 2

Ein- und Ausgänge für externe Geräte wie z. B. Videorecorder, DVD-Player, Spielekonsolen oder Video-Disc-Player.

- Im EXT-Modus unterstützt DTV Out nur MPEG SD-Video und -Audio.
- Anschlussmöglichkeiten

Anschluss	Eingang			Ausgang
	Video	Audio (L/R)	RGB	Video + Audio (L/R)
EXT 1	O	O	O	Nur TV- oder DTV-Ausgang verfügbar.
EXT 2	O	O	X	Ausgang frei wählbar.

10 AV IN [VIDEO] / [R-AUDIO-L]

Video- und Audioeingänge für externe Geräte wie z. B. Camcorder oder Videorecorder.

11 USB

Anschluss für Softwareaktualisierungen und Media Play, usw.

12 COMMON INTERFACE-Steckplatz

- Ohne eingelegte "CI-Karte" zeigt das Fernsehgerät auf einigen Kanälen ein "gestörtes Signal" an.
- Die Verbindungsinformationen mit Telefonnummer, Kennung der CI-Karte, Hostkennung und anderen Angaben wird nach ungefähr 2 bis 3 Minuten angezeigt. Wenn eine Fehlermeldung angezeigt wird, wenden Sie sich bitte an Ihren Dienstanbieter.
- Wenn die Konfiguration der Kanalinformationen abgeschlossen ist, wird die Meldung "Updating Completed" angezeigt. Dies bedeutet, dass die Kanalliste aktualisiert wurde.
- Sie müssen die CI-Karte bei einem der örtlichen Kabelnetzbetreiber beschaffen. Ziehen Sie die CI-Karte vorsichtig mit den Händen heraus. Sie könnte beim Herunterfallen beschädigt werden.
- Die Richtung, in der Sie die Karte einlegen müssen, ist darauf mit einem Pfeil markiert.
- Die Position des **COMMON INTERFACE**-Steckplatzes ist modellabhängig.
- Zugangsmodule werden in einigen Ländern und Regionen nicht unterstützt. Fragen Sie diesbezüglich Ihren offiziellen
- Samsung-Händler.













Fernbedienung

- ☑ Die Reichweite der Fernbedienung beträgt ca. 7 m.
- ☑ Die Leistungsfähigkeit der Fernbedienung kann durch starke Lichteinstrahlung beeinträchtigt werden.
- ☑ Form und Farbe des Geräts können sich je nach Modell unterscheiden.

- 1 **POWER:** Ein- und Ausschalten des Fernsehgeräts.
- 2 **ZIFFERTASTEN:** Hiermit wechseln Sie den Kanal.
- 3 **FAV.CH:** Zum Anzeigen von Favorit Kanallisten auf dem Bildschirm.
- 4 **— ▲ +:** Hiermit erhöhen oder verringern Sie die Lautstärke.
- 5 **SOURCE:** Hiermit können Sie alle verfügbaren Videosignalquellen anzeigen und auswählen.
- 6 **INFO:** Hiermit können Sie Informationen auf dem Fernsehschirm anzeigen.
- 7 **TOOLS:** Hiermit können Sie häufig verwendete Funktionen schnell auswählen.
- 8 **CH LIST:** Zum Anzeigen von Kanallisten auf dem Bildschirm.
- 9 **FARBTASTEN:** Verwenden Sie diese Tasten bei der Arbeit im Menü **Senderliste, Media Play** usw.
- 11 **DUAL:** Auswahl von Toneffekten
- 12 Verwenden Sie diese Tasten bei der Arbeit mit **Media Play** und **Anynet+**. (■): Mit dieser Fernbedienung können Sie die Aufnahmen von Samsung-Rekordern mit der Anynet+-Funktion fernsteuern.
- 13 **TV:** Hiermit können Sie den TV-Modus direkt aufrufen.
- 14 **PRE-CH:** Hiermit können Sie zum zuletzt angezeigten Kanal wechseln.
- 15 **MUTE** : Drücken Sie diese Taste, um den Ton vorübergehend auszuschalten.
- 16 **∨ P ∧:** Hiermit wechseln Sie den Kanal.
- 17 **MENU:** Hiermit zeigen Sie das Bildschirmmenü an.

- 18 **GUIDE:** Hiermit zeigen Sie den elektronischen Programmführer (EPG) an.
- 19 **RETURN:** Hiermit wechseln Sie zurück zum vorherigen Menü
- 20 **Auf ▲ / Ab ▼ / Links ◀ / Rechts ▶ / ENTER** : Auswählen von Optionen im Bildschirmmenü und Ändern von Menüwerten.
- 21 **EXIT:** Drücken Sie diese Taste, um das Menü zu verlassen.
- 22 **P.SIZE:** Auswahl der Bildgröße.
- 23 **MEDIA.P:** Hiermit können Sie Musikdateien und Bilder abspielen bzw. anzeigen.
- 24 **SUBT.:** Mit dieser Taste können Sie Untertitel anzeigen
- 25 **AD:** Auswahl der Audio-Beschreibung.

Videotextfunktionen

- 5 : Videotext-Modus auswählen (LIST / FLOF)
- 6 : Verborgenen Inhalt einblenden
- 7 : Videotextgröße auswählen.
- 8 : Videotextseite speichern
- 9 : Fasttext-Thema auswählen
- 10  : Nacheinander Videotext, Double oder Mix auswählen.
- 13 : Videotext beenden
- 14 : Untergeordnete Videotextseite
- 16 : Nächste Videotextseite
- 17 : Vorige Videotextseite
- 19 : Teletext index
- 21 : Teletext abbrechen

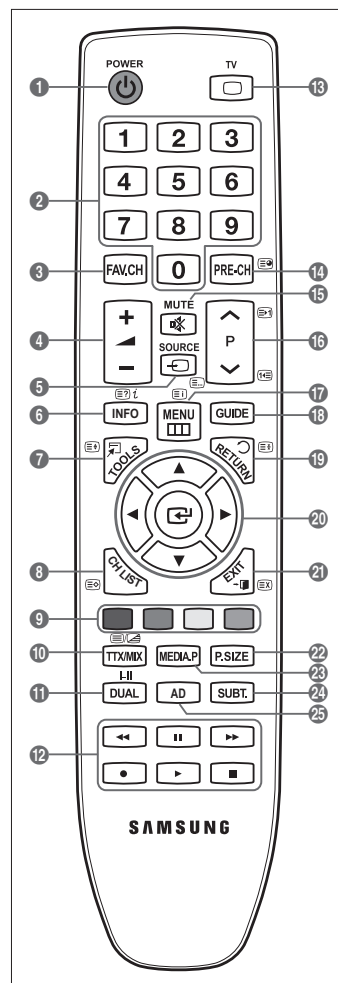

Batterien in die Fernbedienung einsetzen

1. Heben Sie die Abdeckung auf der Rückseite der Fernbedienung an, wie in der Abbildung dargestellt.
2. Legen Sie zwei AAA-Batterien ein.
 - ☑ Achten Sie darauf, dass die Pole der Batterien wie im Batteriefach angezeigt ausgerichtet sind.
3. Schieben Sie die Abdeckung wieder auf die Fernbedienung.
 - ☑ Wenn die Fernbedienung für einen längeren Zeitraum nicht verwendet wird, nehmen Sie die Batterien heraus, und lagern Sie sie an einem kühlen, trockenen Ort. (Bei normaler Nutzung der Fernbedienung halten die Batterien ungefähr ein Jahr.)
 - ☑ Sollte die Fernbedienung nicht funktionieren, überprüfen Sie Folgendes:
 - Ist das Fernsehgerät eingeschaltet?
 - Wurden Plus- und Minuspol der Batterien vertauscht?
 - Sind die Batterien leer?
 - Liegt ein Stromausfall vor oder ist das Netzkabel des Fernsehgeräts nicht eingesteckt?
 - Befindet sich eine Leuchtstoffröhre oder ein Neonschild in der Nähe?

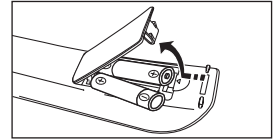

Anzeigen von Menüs

Vor dem ersten Einsatz des Fernsehgeräts führen Sie die folgenden Schritte aus, um zu erfahren, wie Sie im Menü navigieren, um die verschiedenen Funktionen auszuwählen und einzustellen.

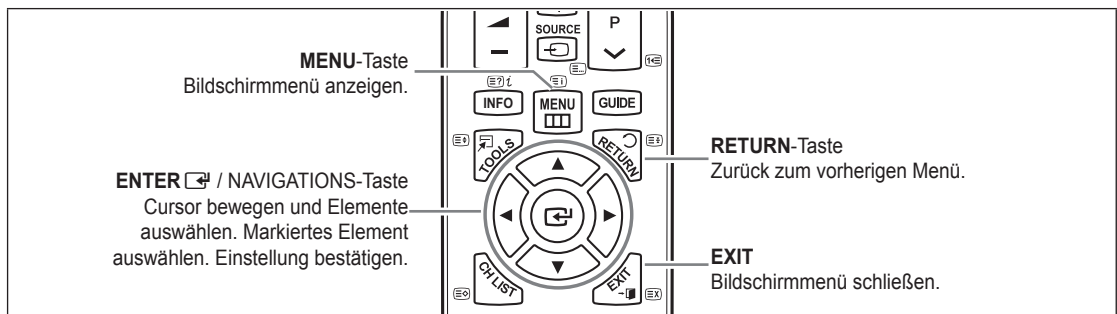

☐ Bedienung des Bildschirmmenüs (OSD)

Die Zugriffsmethoden können in Abhängigkeit vom jeweiligen Menü variieren.

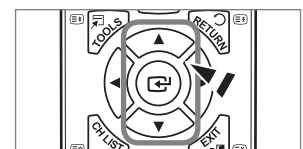
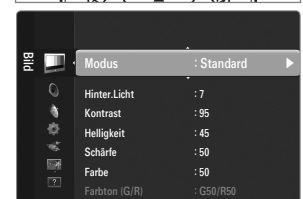

1. Drücken Sie die Taste **MENU**.
2. Das Hauptmenü wird auf dem Bildschirm angezeigt. Links im Menü sind Symbole zu sehen: **Bild, Ton, Kanal, Einrichtung, Eingang, Anwendung, Unterstützung**.
3. Wählen Sie mit den Tasten **▲** oder **▼** eines der Symbole aus.
4. Drücken Sie die **ENTER** Taste, um in das Untermenü des jeweiligen Symbols zu wechseln.
5. Wählen Sie mit den Tasten **▲** oder **▼** eines der Untermenüs aus.
6. Erhöhen oder verringern Sie mit den Tasten **◀** oder **▶** den Wert für ein bestimmtes Element. Die Methoden zum Anpassen der Werte im Bildschirmmenü können in Abhängigkeit vom jeweiligen Menü variieren.
7. Drücken Sie die Taste **ENTER**, um die Konfiguration abzuschließen. Zum Beenden drücken Sie die Taste **EXIT**.



Hilfesymbol













Fernsehergerät in den Standby-Modus schalten

Um den Stromverbrauchs zu senken, kann das Gerät in den Standby-Modus geschaltet werden. Der Standby-Modus ist nützlich, wenn Sie das Gerät vorübergehend ausschalten möchten (z. B. während einer Mahlzeit).

1. Drücken Sie die Taste **POWER**  auf der Fernbedienung drücken.
 - Der Bildschirm wird ausgeschaltet, und auf der Vorderseite des Fernsehgeräts leuchtet die Standby-Anzeige auf.
2. Drücken Sie einfach erneut die Taste **POWER** , um das Gerät wieder einzuschalten.
 - Der Standby-Modus ist nicht für längere Phasen der Abwesenheit gedacht (z. B. wenn Sie verreist sind). Ziehen Sie dann sicherheitshalber den Netzstecker und das Antennenkabel.

Plug & Play-Funktion

Wenn das Fernsehgerät zum ersten Mal eingeschaltet wird, werden automatisch die Grundeinstellungen vorgenommen.

1. Drücken Sie die Taste **POWER** auf der Fernbedienung.
 - Sie können auch die Netztaaste (**POWER** ) des Fernsehgeräts verwenden.
 - Die Meldung **Select the OSD Language.** wird angezeigt.
2. Drücken Sie die Taste **ENTER** . Wählen Sie die gewünschte Sprache mit den Tasten **▲** oder **▼** aus. Drücken Sie die Taste **ENTER** , um Ihre Auswahl zu bestätigen.
3. Wählen Sie durch Drücken der Tasten **◀** oder **▶** die Option **Shop Demo** oder **Privatgebrauch**, und drücken Sie dann auf **ENTER** .
 - Wir empfehlen Ihnen, das Fernsehgerät im Modus **Privatgebrauch** zu verwenden, um das optimale Bild für den Privatgebrauch zu erzielen.
 - Shop Demo** ist nur geeignet, wenn das Gerät in einem Verkaufsbereich verwendet wird.
 - Wenn das Gerät versehentlich auf den Modus **Shop Demo** eingestellt wird, und Sie möchten wieder zurück zu **Privatgebrauch** (Standard) wechseln, gehen Sie so vor: Drücken Sie die Lautstärketaste am Fernsehgerät. Wenn das Menü "Volume" angezeigt wird, halten Sie die Taste **MENU** am Fernsehgerät 5 Sekunden lang gedrückt.
4. Drücken Sie die Taste **ENTER** . Wählen Sie das gewünschte Land mit der Taste **▲** oder **▼** aus. Drücken Sie die Taste **ENTER** , um Ihre Auswahl zu bestätigen.
5. Wählen Sie durch Drücken der Tasten **▲** oder **▼** die Option **Antenne** oder **Kabel**, und drücken Sie dann die Taste **ENTER** .
 - Antenne:** Terrestrisches Antennensignal.
 - Kabel:** Kabelgebundenes Antennensignal.
6. Wählen Sie durch Drücken der Tasten **▲** oder **▼** die Signalquelle aus, die gespeichert werden soll. Drücken Sie die Taste **ENTER** , um **Start** auszuwählen.
 - Wenn Sie das Antennensignal auf **Kabel** einstellen, können Sie im nächsten Schritt einen Wert für die Suche nach Digitalkanälen eingeben. Weitere Informationen hierzu finden Sie unter **Kanal** → **Autom. speichern**.
 - Digital und Analog:** Digitale und analoge Kanäle.
 - Digital:** Digitaler Sender
 - Analog:** Analog Sender
 - Die Kanalsuche wird automatisch gestartet und beendet.
 - Zum Unterbrechen des Speichervorgangs zu einem beliebigen Zeitpunkt drücken Sie die Taste **ENTER** .
 - Wenn Sie alle verfügbaren Kanäle gespeichert haben, wird die Meldung **Uhrmodus einstellen** angezeigt.
7. Drücken Sie die Taste **ENTER** . Wählen Sie durch Drücken der Tasten **▲** oder **▼** die Option **Auto**, und drücken Sie dann die Taste **ENTER** .
 - Wenn Sie **Manuell** wählen, wird **Datum und Uhrzeit einstellen** angezeigt.
 - Wenn Sie ein digitales Signal empfangen, wird die Zeit automatisch eingestellt. Anderenfalls wählen Sie **Manuell**, um die Uhr zu stellen.
8. Die Beschreibung der Verbindungsmethode für optimale HD-Bildqualität wird angezeigt. Lesen Sie die Beschreibung und drücken Sie die Taste **ENTER** .
9. Die Meldung **Gute Fernsehunterhaltung!** wird angezeigt. Drücken Sie abschließend die Taste **ENTER** .

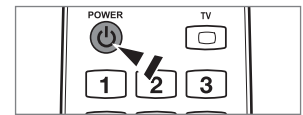

So setzen Sie diese Funktion zurück:

1. Drücken Sie die Taste **MENU**, um das Menü anzuzeigen. Wählen Sie durch Drücken der Tasten **▲** oder **▼** die Option **Einstellungen**, und drücken Sie dann die Taste **ENTER** .
2. Drücken Sie die Taste **ENTER**  erneut, um **Plug & Play** auszuwählen.
3. Geben Sie nun Ihre vierstellige PIN ein. Der Standard-PIN-Code eines neuen Fernsehgeräts lautet '0-0-0-0'.
 - Wenn Sie die PIN ändern möchten, verwenden Sie die Funktion **PIN ändern**.
 - Die **Plug & Play**-Funktion gibt es nur im TV-Modus.

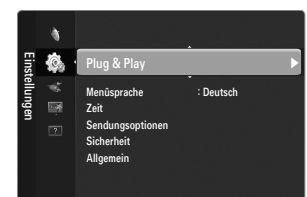



Anzeigen des Bildschirmmenüs

Auf dem Bildschirm werden der aktuelle Kanal und bestimmte Audio/Video-Einstellungen angezeigt.

 Drücken Sie die Taste **INFO**, um Informationen anzuzeigen.

Drücken Sie die Taste **INFO** auf der Fernbedienung. Auf dem Bildschirm werden der Kanal, der Tonmodus sowie die Werte bestimmter Bild- und Toneinstellungen angezeigt.

- ▲, ▼: Sie können Informationen anderer Kanäle anzeigen. Wenn Sie zum ausgewählten Sender wechseln möchten, drücken Sie auf die **ENTER** -Taste.
 - ◀, ▶: Sie können die Informationen zum aktuellen Programm dieses Senders anzeigen.
-  Drücken Sie noch einmal auf die **INFO**-Taste und warten Sie ca. 10 Sekunden lang, bis die Informationen automatisch angezeigt werden.

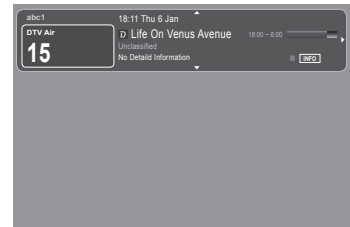

KANAL

Kanalmenü

Land

■ Analog Sender

Sie können das Land für Analogsender ändern.

■ Digitaler Sender

Sie können das Land für Digitalsender ändern.

 Der Eingabebildschirm für die PIN wird geöffnet. Geben Sie nun Ihre vierstellige PIN ein.

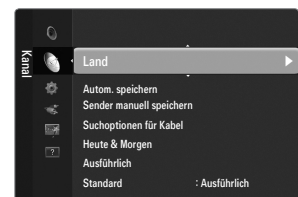

Autom. speichern

Sie können den verfügbaren Frequenzbereich nach Sendern durchsuchen (verfügbare Sender und Frequenzbereiche sind vom jeweiligen Land abhängig). Die automatisch zugewiesenen Programmplätze entsprechen unter Umständen nicht den gewünschten Programmplätzen.

 Wenn ein Kanal mit der Funktion **Kindersicherung** gesperrt wurde, wird das Eingabefenster für die PIN geöffnet.

■ Antenne / Kabel

Antennensignal zum Speichern auswählen

- **Digital und Analog:** Digitale und analoge Kanäle.
- **Digital:** Digitaler Sender
- **Analog:** Analog Sender

Bei Auswahl von Kabel → Digital und Analog oder Kabel → Digital:



Wert für die Suche nach Kabelkanälen eingeben.

- **Suchlaufmodus** → **Voll / Netzwerk / Schnell**

Schnell

- **Network ID:** Anzeigen der Netzwerkkennung.
- **Frequenz:** Hiermit zeigen Sie die Frequenz des Kanals an. (Je nach Land unterschiedlich)
- **Modulation:** Hiermit zeigen Sie die verfügbaren Modulationswerte an.
- **Symbolrate:** Hiermit zeigen Sie die verfügbaren Symbolraten an.

 Das Fernsehgerät durchsucht automatisch alle Kanäle mit aktiven Sendern und speichert sie im Speicher des Fernsehgeräts.

 Wenn Sie die automatische Speicherung anhalten möchten, drücken Sie auf **ENTER** .

Die Meldung **Automatische Senderspeicherung beenden?** wird angezeigt.

Drücken Sie die Taste ◀ oder ▶, um **Ja** auszuwählen, und drücken Sie dann die Taste **ENTER** .

□ Sender manuell speichern

- ☑ Hiermit wird manuell ein Sender gesucht und dieser im Fernsehspeicher abgelegt.
- ☑ Wenn ein Kanal mit der Funktion **Kindersicherung** gesperrt wurde, wird das Eingabefenster für die PIN geöffnet.

■ Digitaler Sender

Zum manuellen Speichern von digitalen Sendern.

- ☑ **Digitaler Sender** ist nur im DTV-Modus verfügbar.
- **Kanal:** Stellen Sie die Kanalnummer mit den Tasten ▲, ▼ oder einer Zifferntaste (0~9) ein.
- **Frequenz:** Stellen Sie die Frequenz mithilfe der Zifferntasten ein.
- **Bandbreite:** Einstellen der Bandbreite mit den Tasten ▲, ▼ oder einer Zifferntaste (0~9).
- ☑ Nach Abschluss des Suchlaufs werden die Kanäle in der Kanalliste aktualisiert.

■ Analog Sender

Zum manuellen Speichern von analogen Sendern.

- **Programm** (der Programmplatz, der dem Sender zugewiesen werden soll) Stellen Sie den Programmplatz mit den Tasten ▲, ▼ oder einer Zifferntaste (0~9) ein.
- **Fernsehnorm** → **Auto / PAL / SECAM / NTSC4.43:** Einstellen der Fernsehnorm mithilfe der Taste ▲ oder ▼.
- **Tonsystem** → **BG / DK / I / L:** Einstellen des Tonsystems mithilfe der Taste ▲ oder ▼.
- **Kanal** (Wenn Ihnen die Nummer des zu speichernden Senders bekannt ist) Wählen Sie durch Drücken der Tasten ▲ oder ▼ die Option **C** (terrestrischer Kanal) oder **S** (Kabelkanal). Drücken Sie die Taste ►, und drücken Sie dann die Tasten ▲, ▼ oder eine Zifferntaste (0~9), um die gewünschte Nummer auszuwählen.
 - ☑ Die Kanalnummer können Sie auch direkt durch Drücken der Zifferntasten (0~9) auswählen.
 - ☑ Falls kein oder nur schlechter Ton zu hören sein sollte, wählen Sie einen anderen Audiostandard aus.
- **Suchlauf** (Wenn Ihnen die Kanalnummern nicht bekannt sind): Drücken Sie zum Starten des Suchlaufs die Taste ▲ oder ▼. Der Tuner durchsucht den Frequenzbereich, bis der erste Sender bzw. der ausgewählte Sender empfangen wird.
- **Speich** (Zum Speichern des Kanals und des zugehörigen Programmplatzes): Drücken Sie die Taste **ENTER** , um **OK** zu wählen.
 - ☑ Kanalmodus
 - **P** (Programm-Modus): Nach Abschluss der Einstellungen sind den Sendern Ihrer Region Plätze mit den Nummern von P00 bis P99 zugewiesen worden. In diesem Modus können Sie Sender durch Eingabe des Programmplatzes auswählen.
 - **C** (Antennenempfangsmodus): In diesem Modus können Sie Kanäle durch Eingabe der Nummer anwählen, die jedem Antennensender zugeordnet ist.
 - **S** (Kabelkanal-Modus): In diesem Modus können Sie Sender durch Eingabe der Nummer anwählen, die jedem Kabelsender zugeordnet ist.

□ Suchoptionen für Kabel (je nach Land)

Einstellen weiterer Suchoptionen für die Kanalsuche im Kabelnetz (z. B. Frequenz oder Symbolrate).

- **Startfrequenz** (Startfrequenz): Einstellen der Startfrequenz (je nach Land unterschiedlich).
- **Stoppfrequenz** (Stoppfrequenz): Einstellen der Stoppfrequenz (je nach Land unterschiedlich).
- **Modulation:** Hiermit zeigen Sie die verfügbaren Modulationswerte an.
- **Symbolrate:** Hiermit zeigen Sie die verfügbaren Symbolraten an.

□ Heute & Morgen / Ausführlich

Die Informationen des elektronischen Programmführers werden von den Sendern zur Verfügung gestellt. Es kann sein, dass Programmeinträge leer oder veraltet sind. Dies ist auf die für einen bestimmten Kanal übertragenen Informationen zurückzuführen. Die Anzeige wird dynamisch aktualisiert, sobald neue Informationen verfügbar sind.

- ☑ Detaillierte Verfahrensbeschreibungen zur Verwendung von **Ausführlich** und **Heute & Morgen** entnehmen Sie den Hinweisen auf Seite 11.
- ☑ Sie können das Programmführermenü auch durch Drücken der Taste **GUIDE** aufrufen. (Weitere Informationen zum Konfigurieren des **Standard** finden Sie bei den entsprechenden Beschreibungen.)

■ Heute & Morgen

Für die sechs in der linken Spalte angezeigten Kanäle werden die aktuelle und die nächste Sendung angezeigt.

■ Ausführlich

Hier werden die Programminformationen in einem Zeitplan mit einer Unterteilung von jeweils 1 Stunde angezeigt. Es wird ein Zeitfenster von 2 Stunden mit Programminformationen angezeigt. Dieses Fenster kann jedoch in der Zeit nach vorne oder nach hinten verschoben werden.

Standard → Heute & Morgen / Ausführlich

Mit der Taste **GUIDE** auf der Fernbedienung können Sie einstellen, ob der **Ausführlich** oder der **Übersicht** angezeigt werden soll.

Senderliste

Detaillierte Verfahrensbeschreibungen zur Verwendung der **Senderliste** entnehmen Sie den Beschreibungen unter 'Verwalten von Kanälen'.

Diese Optionen können Sie auch durch Drücken der Taste **CH LIST** auf der Fernbedienung aufrufen.

Sendermodus

Durch Drücken der Taste **P** / wechseln Sie innerhalb der gewählten Senderliste zwischen den Sendern.

Hinzuf. Sender

Es wird nur zwischen Sendern der gespeicherten Senderliste gewechselt.

Favoriten

Es wird nur zwischen den Sendern der Favoritenliste gewechselt.

Feinabstimmung

Bei klarem Empfang ist keine Feinabstimmung nötig, da diese automatisch während der Sendersuche erfolgt. Falls das Signal jedoch schwach oder das Bild verzerrt ist, müssen Sie unter Umständen eine manuelle Feinabstimmung durchführen.

- Gespeicherte feinabgestimmte Kanäle werden mit einem Sternchen "*" auf der rechten Seite der Kanalnummer im Kanal-Banner markiert.
- Wählen Sie zum Zurücksetzen der Feinabstimmung die Option **Reset** aus, indem Sie zuerst die Taste **▲** oder **▼** und dann die Taste **ENTER** drücken.
- Eine Feinabstimmung ist nur für Analogfernsehgeräte möglich.

Verwenden des Heute & Morgen / Ausführlich

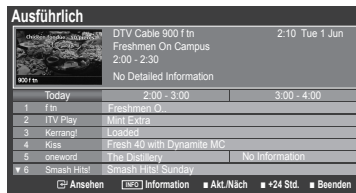
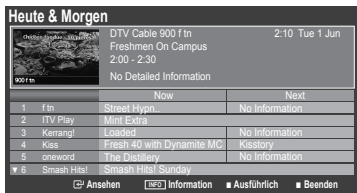

Die Sie möchten...	Dann...
Programm aus der Liste des Programmführers anzeigen	Wählen Sie mit den Tasten ▲ , ▼ , ◀ , ▶ das Programm aus.
Programmführer beenden	Drücken Sie die blaue Taste.
Sobald Sie ein Programm gewählt haben, wird es zusammen mit einem Uhr-Symbol angezeigt. Nachdem Sie erneut auf ENTER gedrückt haben, drücken Sie auf ◀ oder ▶ , um die Option Prog. Löschen zu wählen. Danach wird die Programmwahl aufgehoben und das Uhr-Symbol wird entfernt.	
Programminformationen anzeigen	Wählen Sie mit den Tasten ▲ , ▼ , ◀ , ▶ das gewünschte Programm aus. Drücken Sie die Taste INFO , wenn das Programm Ihrer Wahl markiert ist. Der Programmtitel wird oben in der Mitte des Bildschirms angezeigt.
Klicken Sie auf die Taste INFO , wenn Sie genauere Informationen benötigen. Zu diesen Informationen gehören: Kanalnummer, Programmdauer, Statusleiste, Kindersicherungsstufe, Bildqualität (HD/SD), Tonmodus, Untertitel oder Teletext, Sprache für Untertitel oder Teletext sowie Kurzzusammenfassung des markierten Programms. wird '...' angezeigt.	
Schalten Sie zwischen Heute & Morgen oder Ausführlich	Drücken Sie mehrmals die rote Taste.
Im ausführlichen Programmführer Schnell zurückblättern (24 Stunden). Schnell weiterblättern (24 Stunden).	Drücken Sie mehrmals die grüne Taste. Drücken Sie mehrmals die gelbe Taste.

Verwalten von Kanälen

Mit diesem Menübefehl können Sie Favoriten hinzufügen, löschen oder einstellen und den digitalen Programmführer für Digitalsendungen verwenden.

■ Alle Sender

Hiermit zeigen Sie alle verfügbaren Kanäle an.

■ Hinzugefügte Sender

Hiermit zeigen Sie alle hinzugefügten Kanäle an.

■ Favorit

Hiermit zeigen Sie alle Favoritenkanäle an.

- ☑ Durch Drücken der Taste **FAV.CH** auf der Fernbedienung aufrufen können Sie die eingerichteten Favoritenkanäle auswählen.



■ Programmiert

Hiermit zeigen Sie alle vorgemerkten Programme an.

- ☑ Wählen Sie im Fenster **Alle Sender**, **Hinzugefügte Sender** oder **Favorit** einen Kanal. Drücken Sie hierzu die Tasten **▲ / ▼** und die Taste **ENTER** . Nun können Sie den gewählten Kanal ansehen.
- ☑ Verwenden der Farbtasten in Verbindung mit der Kanalliste.
 - Rot (**Sendertyp**): Schalten Sie zwischen **TV**, **Radio**, **Daten / And.** und **Alle** um.
 - Grün (**Zoom**): Hiermit vergrößern oder verkleinern Sie die Kanalnummer.
 - Gelb (**Wählen**): Hiermit wählen Sie mehrere Kanallisten aus. Sie können die Funktionen zum Hinzufügen / Löschen / Hinzufügen zu Favoriten / Löschen aus Favoriten für mehrere Kanäle gleichzeitig verwenden. Markieren Sie die gewünschten Kanäle und drücken Sie die gelbe Taste, um alle markierten Kanäle zugleich einzustellen. Links neben dem Namen des gewählten Kanals wird das Symbol **✓** angezeigt.
 - **TOOLS (Extras)**: Hiermit zeigen Sie die Menüs **Löschen** (oder **Hinzufügen**), **Zu Favoriten hinzufügen** (oder **Aus Favoriten löschen**), **Sperrern** (oder **Freigabe**), **Timer-Wiedergabe**, **Sendernamen bearbeiten**, **Programmplatz bearbeiten**, **Sortieren**, **Alle wählen** (oder **Alle abwählen**), **Autom. speichern** an. (Der Inhalt des Menüs "Optionen" hängt von der jeweiligen Situation ab.)
- ☑ Symbole zur Anzeige des Kanalstatus
 - **A** : Ein analoger Kanal.
 - **✓** : Ein Kanal, der durch Drücken der gelben Taste gewählt wurde.
 - **♥** : Ein Kanal, der als Favorit eingestellt ist.
 - **📺** : Ein Programm, das gerade gesendet wird.
 - **🔒** : Ein gesperrter Kanal.
 - **🕒** : Ein vorgemerktes Programm

Optionsmenü für Kanallisten (in Alle Sender / Hinzugefügte Sender / Favorit)

- ☑ Drücken Sie die Taste **TOOLS**, um das Optionsmenü zu öffnen.
- ☑ Der Inhalt des Optionsmenüs hängt vom jeweiligen Kanalstatus ab.

■ Hinzufüg./Löschen

Sie können Kanäle löschen oder hinzufügen, damit nur die gewünschten Kanäle angezeigt werden.

- ☑ Alle gelöschten Kanäle werden im Menü **Alle Sender** angezeigt.
- ☑ Wenn der Kanal in grauer Farbe dargestellt wird, wurde er gelöscht.
- ☑ Das Menü **Hinzufügen** wird nur für gelöschte Kanäle angezeigt.
- ☑ Sie können einen Kanal aus dem Menü **Hinzugefügte Sender** oder **Favorit** in gleicher Weise löschen.



■ Zu Favoriten hinzufügen / Aus Favoriten löschen

Sie können Kanäle, die Sie häufig sehen, als Favorit festlegen.

- ☑ Drücken Sie die Taste **TOOLS**, um das Menü **Extras** anzuzeigen. Sie können das Hinzufügen zu (oder Löschen aus) den Favoriten auch durch Auswählen von **Extras** → **Zu Favoriten hinzufügen**(oder **Aus Favoriten löschen**) einstellen.
- ☑ Das Symbol '♥' wird angezeigt, und der Kanal wird als Favorit festgelegt.
- ☑ Alle Favoritenkanäle werden im Menü **Favorit** angezeigt.

■ Timer-Wiedergabe

Wenn Sie ein Programm zum Anschauen vorgemerkt haben, wechselt das Fernsehgerät automatisch zum vorgemerkten Kanal in der Kanalliste, auch wenn Sie gerade einen anderen Kanal anschauen. Um ein Programm vorzumerken, müssen Sie zuerst die Uhrzeit einstellen.

- ☑ Sie können nur gespeicherte Kanäle vormerken.
- ☑ Sie können Kanal, Tag, Monat, Jahr, Stunde und Minute auch direkt über die Zifferntasten auf der Fernbedienung einstellen.
- ☑ Das Vormerken eines Programms wird im Menü **Programmiert** angezeigt.
- ☑ Digitaler Programmführer und Vormerken von Sendungen
 - Wenn Sie einen digitalen Kanal gewählt haben und die Taste **▶** drücken, wird der Programmführer für diesen Kanal angezeigt. Gehen Sie in der oben beschriebenen Weise vor, wenn Sie ein Programm vormerken möchten.

■ **Sendernamen bearbeiten (nur Analogkanäle)**

Sie können Kanäle mit Beschriftungen versehen, sodass die ersten Buchstaben des Namens immer dann angezeigt werden, wenn Sie den Kanal wählen.

Die Namen der digitalen Sender werden automatisch zugewiesen und können nicht geändert werden.

■ **Programmplatz bearbeiten (nur Digitalkanäle)**

Sie können die Kanalnummer auch mit den Zifferntasten der Fernbedienung einstellen.

■ **Sortieren (nur Analogkanäle)**

Mit diesem Vorgang können Sie die Programmnummern gespeicherter Sender ändern. Das ist möglicherweise nach dem automatischen Speichern von Sendern erforderlich.

■ **Sperren / Freigabe**

Sie können einen Kanal sperren, sodass er nicht ausgewählt und angezeigt werden kann.

Diese Funktion ist nur verfügbar, wenn die **Kindersicherung** aktiviert ist (**Ein**).

Der Eingabebildschirm für die PIN wird geöffnet. Geben Sie nun Ihre vierstellige PIN ein.

Der Standard-PIN-Code eines neuen Fernsehgeräts lautet **'0-0-0-0'**. Sie können die PIN ändern, indem Sie im Menü den Befehl **PIN ändern** wählen.

Das Symbol  wird angezeigt, und der Kanal wird gesperrt.

■ **Alle wählen / Alle abwählen**

● **Alle wählen**: Sie können alle Kanäle in der Kanalliste auswählen.

● **Alle abwählen**: Nun können Sie die Auswahl aller Kanäle aufheben.

Alle abwählen können Sie nur wählen, wenn mindestens ein Kanal gewählt ist.

■ **Autom. speichern**

Genaue Beschreibungen für die Verfahren zum Einstellen der Optionen finden Sie im Kapitel "Kanalmenü".

Wenn ein Kanal mit der Funktion **Kindersicherung** gesperrt wurde, wird das Eingabefenster für die PIN geöffnet.

Optionsmenü für Kanallisten (in Programmiert)

Mit dieser Menüoption können Sie eine Vormerkung anzeigen, ändern oder löschen.

Drücken Sie die Taste **TOOLS**, um das Optionsmenü zu öffnen.

■ **Info ändern**

Wählen Sie diese Option, um eine Vormerkung zu ändern.

■ **Prog. Löschen**

Wählen Sie diese Option, um eine Vormerkung zu stornieren.

■ **Information**

Wählen Sie diese Option, um eine Vormerkung anzuzeigen.
(Sie können auch die Vormerkinformationen auswählen).

■ **Alle wählen**

Wählen Sie alle vorgemerkten Programme.



Konfigurieren des Bildmenüs

□ Modus

Sie können den Bildstandard auswählen, der für Ihre Sehgewohnheiten am besten geeignet ist.

☒ Drücken Sie die Taste **TOOLS**, um das Menü **Extras** anzuzeigen. Sie können den Bildmodus durch Auswahl von **Extras** → **Bildmodus** einstellen.

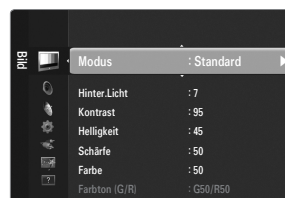

■ Dynamisch

Wählen Sie diese Option für Anzeige mit höherer Auflösung bei starker Umgebungsbeleuchtung.

■ Standard

Wählen Sie diese Option für die optimale Anzeige von Fernsehbildern bei normaler Umgebungsbeleuchtung aus.

■ Natürlich

Stellt das Bild für optimale und augenschonende Anzeige ein.

☒ Diese Funktion ist im PC-Modus nicht verfügbar.

■ Film

Wählen Sie diese Option für die optimale Anzeige von Filmen in einem abgedunkelten Zimmer.

□ Hinter.Licht / Kontrast / Helligkeit / Schärfe / Farbe / Farbton (G/R)

Das Gerät verfügt über mehrere Einstellmöglichkeiten für die Bildqualität:

- **Hinter.Licht:** Hiermit stellen Sie die Helligkeit der LCD-Hintergrundbeleuchtung ein.
- **Kontrast:** Hiermit stellen Sie den Kontrast des Bilds ein.
- **Helligkeit:** Hiermit stellen Sie die Helligkeit des Bilds ein.
- **Schärfe:** Hiermit stellen Sie die Kantenauflösung des Bilds ein.
- **Farbe:** Hiermit stellen Sie die Farbsättigung des Bilds ein.
- **Farbton (G/R):** Hiermit stellen Sie die Farbtemperatur ein.

☒ Sie können die Funktion **Farbton (G/R)** im Analogmodus von **TV, Ext., AV** des PAL-Systems nicht verwenden.

☒ Wenn Sie Änderungen an **Hinter.Licht, Kontrast, Helligkeit, Schärfe, Farbe** oder **Farbton (G/R)** vornehmen, wird das Bildschirmmenü entsprechend eingestellt.

☒ Im PC-Modus können Sie nur **Hinter.Licht, Kontrast** und **Helligkeit** einstellen.

☒ Sie können die Einstellungen für jedes externe Gerät festlegen und speichern, das Sie an einen Eingang des Fernsehgeräts angeschlossen haben.

☒ Die im Betrieb verbrauchte Energiemenge geht deutlich zurück, wenn Sie die Helligkeit des Bildes reduzieren. Damit senken Sie die Betriebskosten.

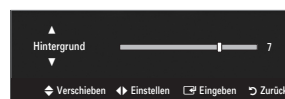

□ Erweiterte Einstellungen

Bei den neuen Fernsehgeräten von Samsung können Sie die Bildeinstellungen noch genauer anpassen als mit den früheren Modellen.

☒ **Erweiterte Einstellungen** stehen in den Modi **Standard** oder **Film** zur Verfügung.

☒ Im PC-Modus können von den **Erweiterte Einstellungen, Gamma** und **Weißabgleich** eingestellt werden.



■ Schwarzton → Aus / Dunkel / Dunkler / Dunkelst

Sie können den Schwarzwert direkt auf dem Bildschirm auswählen, um die Bildschirmtiefe anzupassen.

■ Optimalkontrast → Aus / Gering / Mittel / Hoch

Sie können den Bildschirmkontrast so anpassen, dass ein optimaler Kontrast gewährleistet ist.

■ Gamma

Sie können die Intensität der Primärfarben (Rot, Grün und Blau) einstellen.

■ **Farbraum**

Der Farbraum ist eine Farbmatrix bestehend aus den Farben Rot, Grün und Blau. Wählen Sie Ihren bevorzugten Farbraum, um die Welt in den natürlichsten Farben zu erfahren.

- **Auto:** Bei automatischer Einstellung des Farbraums wird, je nach Programmquelle, der natürlichste Farbton eingestellt.
- **Nativ:** Der native Farbraum ermöglicht tiefe und lebhaftere Farbtöne.

■ **Weißabgleich**

Um natürlichere Bildfarben zu erhalten, können Sie die Farbtemperatur anpassen.

- **R-Offset:** Hiermit stellen Sie die Dunkelheit der roten Farbe ein.
- **G-Offset:** Hiermit stellen Sie die Dunkelheit der grünen Farbe ein.
- **B-Offset:** Hiermit stellen Sie die Dunkelheit der blauen Farbe ein.
- **R-Gain:** Hiermit stellen Sie die Helligkeit der roten Farbe ein.
- **G-Gain:** Hiermit stellen Sie die Helligkeit der grünen Farbe ein.
- **B-Gain:** Hiermit stellen Sie die Helligkeit der blauen Farbe ein.
- **Reset:** Der zuvor angepasste Weißabgleich wird auf die Werkseinstellungen zurückgesetzt.

■ **Hautton**

Sie können im Bild den Farbton Rosa (Fleischfarbe) betonen.

- Wenn Sie den Anpassungswert ändern, wird der angepasste Bildschirm aktualisiert.

■ **Kantenglättung → Aus / Ein**

Sie können die Objektbegrenzungen im Bild betonen.

■ **xvYCC → Aus / Ein**

Durch Aktivieren des xvYCC-Modus vergrößern Sie die Detailtreue und den Farbraum beim Abspielen von Filmen auf einem externen Gerät (d.h. DVD-Player), das an den HDMI- oder Komponenteneingang angeschlossen ist.

- xvYCC** ist verfügbar, wenn der Bildmodus auf **Film** und der externe Eingang auf HDMI oder Component eingestellt ist.
- Diese Funktion wird, je nach externem Gerät, möglicherweise nicht unterstützt.

□ Bildoptionen

- ☑ Im PC-Modus können von den **Bildoptionen** nur **Farbtemp.** und **Größe** eingestellt werden.

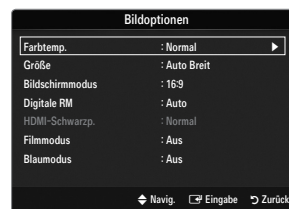

■ Farbtemp. → Kalt / Normal / Warm1 / Warm2 / Warm3

- ☑ **Warm1, Warm2** oder **Warm3** nur aktiviert, wenn der Bildmodus auf **Film** eingestellt ist.
- ☑ Sie können die Einstellungen für jedes externe Gerät festlegen und speichern, das Sie an einen Eingang des Fernsehgeräts angeschlossen haben.

■ Größe

Gelegentlich möchten Sie vielleicht die Größe des auf Ihrem Monitor angezeigten Bilds ändern. Ihr Fernsehgerät bietet Ihnen unterschiedliche Bildformate, die jeweils für einen bestimmten Bildsignaltyp ideal geeignet sind. Möglicherweise verfügt auch Ihr Kabel-/Satellitenreceiver über eigene Bildschirmformate. Im Allgemeinen sollten Sie doch so viel wie möglich im 16:9-Format fernsehen.

- ☑ Diese Optionen können Sie auch durch Drücken der Taste **P.SIZE** auf der Fernbedienung aufrufen.
 - **Auto Breit:** Mit dieser Option stellen Sie das Bildformat automatisch auf das Seitenverhältnis **16:9** ein.
 - **16:9:** Wählen Sie diese Option aus, um als Bildformat das Seitenverhältnis 16:9 für DVDs oder Breitbildsendungen einzustellen.
 - **BreitZoom:** Diese Option vergrößert das Bild auf mehr als 4:3.
 - **Zoom:** Wählen Sie diese Option aus, um das 16:9-Breitbild auf die volle Bildschirmbreite zu vergrößern.
 - **4:3:** Dies ist die Standardeinstellung zum Anzeigen von Videos und herkömmlichen Fernsehsendungen.
 - **Bildanpassung:** Mit dieser Funktion wird das ganze Bild auch bei Versorgung mit HDMI- (720p/1080i/1080p) oder Komponentensignalen (1080i/1080p) vollständig und ohne Beschneidung angezeigt.
- ☑ Je nach Signalquelle können die Bildgrößenoptionen variieren.
- ☑ Die verfügbaren Elemente können in Abhängigkeit vom ausgewählten Modus variieren.
- ☑ Im PC-Modus können nur die Modi **16:9** und **4:3** eingestellt werden.
- ☑ Sie können die Einstellungen für jedes externe Gerät festlegen und speichern, das Sie an einen Eingang des Fernsehgeräts angeschlossen haben.
- ☑ Es kann zu vorübergehender Bildkonservierung kommen, wenn Sie auf dem Gerät mehr als zwei Stunden lang ein unbewegtes Bild angezeigt haben.
- ☑ **BreitZoom:** Wählen Sie durch Drücken der Taste ► die Option **Position**, und drücken Sie dann die Taste **ENTER** [↵]. Mit den Tasten ▲ oder ▼ können Sie das Bild nach oben oder nach unten verschieben. Drücken Sie dann die Taste **ENTER** [↵].
- ☑ **Zoom:** Wählen Sie durch Drücken der Taste ► die Option **Position**, und drücken Sie dann die Taste **ENTER** [↵]. Mit der Taste ▲ oder ▼ können Sie das Bild nach oben oder nach unten verschieben. Drücken Sie dann die Taste **ENTER** [↵]. Wählen Sie durch Drücken der Taste ► die Option **Größe**, und drücken Sie dann die Taste **ENTER** [↵]. Drücken Sie die Tasten ▲ oder ▼, um das Bild in vertikaler Richtung zu vergrößern oder zu verkleinern. Drücken Sie dann die Taste **ENTER** [↵].
- ☑ Auswahl von **Bildanpassung** im **HDMI** (1080i / 1080p) oder **Komp.** modus (1080i / 1080p): Wählen Sie durch Drücken der Tasten ◀ oder ▶ die Option **Position**. Mit den Tasten ▲, ▼, ◀ oder ▶ können Sie das Bild verschieben.
 - **Reset:** Wählen Sie durch Drücken der Tasten ◀ oder ▶ die Option **Reset**, und drücken Sie dann die Taste **ENTER** [↵]. Sie können die Einstellung initialisieren.
- ☑ Wenn Sie die Funktion **Bildanpassung** zusammen mit einem 720p HDMI-Signal verwenden, wird wie bei Overscan oben, unten, links und rechts eine Zeile abgeschnitten.

■ Bildschirmmodus → 16:9 / BreitZoom / Zoom / 4:3

Wenn Sie die Bildgröße bei einem Fernsehgerät im 16:9-Format auf **Auto Breit** einstellen, können Sie bestimmen, dass das Bild als 4:3 WSS (Breitbilddienst) oder gar nicht angezeigt werden soll. Da jedes europäische Land eine andere Bildgröße verwendet, können die Benutzer sie damit einstellen.

- **16:9:** Mit dieser Option stellen Sie das Breitbildformat 16:9 ein.
- **BreitZoom:** Diese Option vergrößert das Bild auf mehr als 4:3.
- **Zoom:** Hiermit vergrößern Sie das Bild vertikal.
- **4:3:** Hiermit stellen Sie das Bildformat auf den Normal-Modus 4:3 ein.
- ☑ Diese Funktion ist im Modus **Auto Breit** verfügbar.
- ☑ Diese Funktion ist im PC-, Komponenten- oder HDMI-Modus nicht verfügbar.

■ Digitale RM → Aus / Gering / Mittel / Hoch / Auto

Wenn das vom Fernsehgerät empfangene Sendesignal schwach ist, können Sie die digitale Rauschunterdrückung aktivieren, um ggf. statische Bilder oder Doppelbilder auf dem Bildschirm zu verringern.

- ☑ Bei schwachem Signal wählen Sie diejenige der anderen Optionen, bei der das beste Bild angezeigt wird.

■ HDMI-Schwarzp. → Normal / Gering

Sie können den Schwarzwert direkt auf dem Bildschirm auswählen, um die Bildschirmtiefe anzupassen.

- ☑ Diese Funktion ist nur aktiv, wenn ein externes Gerät über HDMI (RGB-Signale) mit dem TV verbunden ist.

■ **Filmmodus** → **Aus / Auto1 / Auto2**

Sie können das Fernsehgerät so einstellen, dass ein Filmsignal aus allen Quellen automatisch empfangen und verarbeitet und das Bild auf die optimale Qualität eingestellt werden kann.

Filmmodus wird bei TV, AV, COMPONENT(480i / 1080i) und HDMI(480i / 1080i), unterstützt.

- **Aus:** Deaktiviert den Filmmodus.
- **Auto1:** Hiermit wird das Bild bei Filmanzeige automatisch auf die beste Qualität eingestellt.
- **Auto2:** Automatische Optimierung von Videotext auf dem Bildschirm (ohne geschlossene Beschriftungen), wenn Sie einen Film sehen.

■ **Blaumodus** → **Aus / Ein**

Diese Funktion ist für Experten zum Ausmessen von AV-Geräten bestimmt. Mit dieser Funktion werden das rote und das grüne Signal aus dem Videosignal entfernt, sodass nur das blaue Signal angezeigt wird. Damit wird ein Blaufilter erzeugt, mithilfe dessen die Farbe und der Farbton von Videogeräten wie DVD-Playern, Heimkinosystemen usw. eingestellt werden können. Mit dieser Funktion können Sie die Farbe und den Farbton auf Werte einstellen, die dem Signalpegel der verschiedenen Videogeräte angemessen sind. Verwenden Sie hierzu die Streifenmuster für die Farben Rot/Grün/Blau/Cyan/Magenta/Gelb, ohne zusätzlich den Blaufilter zu verwenden.

Blaumodus ist verfügbar, wenn der Bildmodus auf **Film** oder **Standard** eingestellt ist.

□ **Bild zurücksetzen** → **Bildmodus zurücksetzen / Abbrechen**

Hiermit werden alle Bildeinstellungen auf die Standardwerte zurückgesetzt.

Bildmodus zurücksetzen: Alle aktuellen Bildwerte werden auf die Standardwerte zurückgesetzt.

Verwenden Ihres Computers als Computerbildschirm (PC)

Konfigurieren Ihrer PC-Software (unter Windows XP)

Im Folgenden sind die typischen Anzeigeeinstellungen für einen Windows-Computer aufgeführt. Die von Ihrem PC angezeigten Fenster entsprechen je nach installierter Windows-Version und verwendeter Grafikkarte möglicherweise nicht genau der Abbildung. Dennoch sind die hier nachfolgenden grundlegenden Konfigurationsinformationen in fast allen Fällen anwendbar. (Wenden Sie sich andernfalls an den Computerhersteller oder Samsung-Händler.)

1. Klicken Sie im Startmenü von Windows auf die Systemsteuerung.
2. Wenn das Fenster der Systemsteuerung angezeigt wird, klicken Sie auf „Darstellung und Designs“. Ein Dialogfeld wird geöffnet.
3. Wenn das Fenster der Systemsteuerung angezeigt wird, klicken Sie auf „Anzeige“. Anschließend wird ein Dialogfeld angezeigt.
 - Das richtige (optimale) Bildformat lautet: 1920 x 1080 Pixel
 - Wenn das Dialogfeld eine Option für die Bildschirmfrequenz enthält, muss als Einstellung 60 oder 60 Hz ausgewählt werden. Andernfalls klicken Sie einfach auf OK, um das Dialogfeld zu schließen.



Anzeigemodi

Wenn das Signal des Computers den folgenden Standards entspricht, wird der Bildschirm automatisch darauf eingestellt. Wenn das Signal des Computers nicht diesen Standards entspricht, stellen Sie einen der aufgeführten Modi ein; Informationen hierzu entnehmen Sie der Bedienungsanleitung der Grafikkarte des Computers. Andernfalls wird u. U. nichts auf dem Bildschirm angezeigt. Für die auf der nächsten Seite gezeigten Anzeigemodi wurde das Bild bereits bei der Produktion optimiert.

■ D-Sub- und HDMI/DVI-Eingang

Modus	Auflösung	Horizontalfrequenz (kHz)	Vertikalfrequenz (Hz)	Pixeltakt (MHz)	Synchronisationspolarität (H/V)
IBM	640 x 350	31,469	70,086	25,175	+/-
	720 x 400	31,469	70,087	28,322	-/+
MAC	640 x 480	35,000	66,667	30,240	-/-
	832 x 624	49,726	74,551	57,284	-/-
	1152 x 870	68,681	75,062	100,000	-/-
VESA CVT	720 x 576	35,910	59,950	32,750	-/+
	1152 x 864	53,783	59,959	81,750	-/+
	1280 x 720	44,772	59,855	74,500	-/+
	1280 x 720	56,456	74,777	95,750	-/+
	1280 x 960	75,231	74,857	130,000	-/+
VESA DMT	640 x 480	31,469	59,940	25,175	-/-
	640 x 480	37,861	72,809	31,500	-/-
	640 x 480	37,500	75,000	31,500	-/-
	800 x 600	37,879	60,317	40,000	+/+
	800 x 600	48,077	72,188	50,000	+/+
	800 x 600	46,875	75,000	49,500	+/+
	1024 x 768	48,363	60,004	65,000	-/-
	1024 x 768	56,476	70,069	75,000	-/-
	1024 x 768	60,023	75,029	78,750	+/+
	1152 x 864	67,500	75,000	108,000	+/+
	1280 x 1024	63,981	60,020	108,000	+/+
	1280 x 1024	79,976	75,025	135,000	+/+
	1280 x 800	49,702	59,810	83,500	-/+
	1280 x 800	62,795	74,934	106,500	-/+
	1280 x 960	60,000	60,000	108,000	+/+
	1360 x 768	47,712	60,015	85,500	+/+
1440 x 900	55,935	59,887	106,500	-/+	
1440 x 900	70,635	74,984	136,750	-/+	
1680 x 1050	65,290	59,954	146,250	-/+	
VESA GTF	1280 x 720	52,500	70,000	89,040	-/+
	1280 x 1024	74,620	70,000	128,943	-/-
VESA DMT / DTV CEA	1920 x 1080p	67,500	60,000	148,500	+/+

- ☑ Eine Verbindung über HDMI/DVI-Kabel kann nur über den **HDMI IN 3(DVI)**-Anschluss erfolgen.
- ☑ Das Zeilensprungverfahren wird nicht unterstützt.
- ☑ Das Fernsehgerät funktioniert möglicherweise nicht ordnungsgemäß, wenn kein Standardmodus ausgewählt wird.
- ☑ Separate- und Composite-Modus werden unterstützt. SOG wird nicht unterstützt.
- ☑ Ein zu langes oder qualitativ geringwertiges VGA-Kabel kann in hochauflösenden Modi (1920 x 1080) zu Bildrauschen führen.

Fernseherät mithilfe des PCs einstellen

 **Voreinstellung:** Drücken Sie die Taste **SOURCE** (Quelle), um den Modus „PC“ einzustellen.

□ **Autom. Einstellung**

Verwenden Sie die Funktion zum automatischen Einstellen, damit sich das Fernsehgerät automatisch auf das empfangene Videosignal einstellt.

Bei dieser Funktion erfolgt auch automatisch eine Feineinstellung sowie die Anpassung der Frequenzwerte und Positionen.

 Drücken Sie die Taste **TOOLS**, um das Menü **Extras** anzuzeigen. Sie können die automatische Einstellung durch Auswahl von **Extras** → **Autom. Einstellung** durchführen.

 Diese Funktion ist im DVI-HDMI-Modus nicht verfügbar.

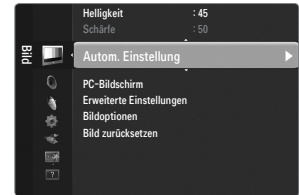

□ **PC-Bildschirm**

■ **Grob / Fine**

Durch das Einstellen der Bildqualität können Bildstörungen und Rauschen beseitigt oder verringert werden. Falls sich Bildrauschen durch die Feinabstimmung allein nicht beheben lässt, stellen Sie zunächst die Frequenz möglichst genau ein (**Grob**). Nachdem Sie das Bildrauschen durch die Grob- und Feinabstimmung des Bildes verringert haben, stellen Sie die Position des Bildes so ein, dass es auf dem Bildschirm zentriert ist.

■ **PC-Position**

Passen Sie die Position des PC-Bilds an, wenn es nicht auf das Fernsehbild passt.

Stellen Sie mit den Tasten **▲** oder **▼** die vertikale Position ein. Stellen Sie mit den Tasten **▲** oder **▼** die horizontale Position ein.

■ **Bild zurücksetzen**

Sie können alle Bildeinstellungen auf die werkseitig eingestellten Ausgangswerte zurücksetzen.

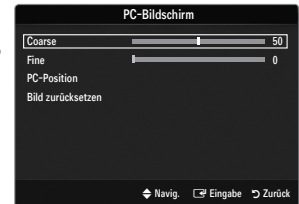

Konfigurieren des Tonmenüs

☐ Modus → Standard / Musik / Film / Sprache / Benutzerd.

☑ Drücken Sie die Taste **TOOLS**, um das Menü **Extras** anzuzeigen. Sie können den Tonmodus durch Auswahl von **Extras** → **Tonmodus** konfigurieren.

- **Standard:** Auswahl des normalen Tonmodus.
- **Musik:** Betont die Musik im Verhältnis zu Stimmen.
- **Film:** Ermöglicht optimale Tonwiedergabe für Filme.
- **Sprache:** Betont Stimmen im Verhältnis zu anderen Tönen.
- **Benutzerd.:** Abrufen ihrer benutzerdefinierten Toneinstellungen.



☐ Equalizer

Sie können den Ton Ihrem persönlichen Geschmack anpassen.

- **Modus:** Auswählen des Tonmodus der definierten Einstellungen.
- **Balance L/R:** Anpassen der Balance zwischen dem linken und dem rechten Lautsprecher.
- **100Hz / 300Hz / 1KHz / 3KHz / 10KHz** (Bandbreitenanpassung): Zum Einstellen der unterschiedlichen Bandbreitenfrequenzen.
- **Reset:** Hiermit stellen Sie die Equalizereinstellungen auf die Standardwerte zurück.

☐ SRS TruSurround HD → Aus / Ein

SRS TEXT (SRS-Text) ist eine patentierte SRS-Technologie, die das Problem mit der Ausgabe von 5.1-Mehrkanalinhalten über zwei Lautsprecher löst. Mit TruSurround kommen Sie mit jedem Stereo-System mit zwei Lautsprechern, auch den internen Gerätelautsprechern, in den Genuss überzeugender Virtual Surround-Effekte. Es ist vollständig kompatibel mit allen Mehrkanalformaten.

☑ Drücken Sie die Taste **TOOLS**, um das Menü **Extras** anzuzeigen. Sie können SRS TruSurround HD außerdem durch Auswahl von **Extras** → **SRS TS HD** anpassen.

☐ Wiedergabesprache

Sie können die Standardsprache für Audio ändern. Zeigt die Sprachinformationen für den eingehenden Audiostream an.

- ☑ Während Sie ein digitales Programm anschauen, können Sie diese Funktion auswählen.
- ☑ Sie können nur Sprachen auswählen, die auch tatsächlich übertragen werden.

☐ Audioformat → MPEG / Dolby Digital

Wenn Sie für die Tonausgabe sowohl den Hauptlautsprecher als auch den Audioreceiver verwenden, kann es aufgrund der Geschwindigkeitsunterschiede beim Dekodieren durch die beiden Systeme zu einem Echoeffekt kommen. Verwenden Sie in diesen Fall die TV-Lautsprecher.

- ☑ Während Sie ein digitales Programm anschauen, können Sie diese Funktion auswählen.
- ☑ Entsprechend dem Sendesignal wird Audioformat angezeigt.

☐ Audio für Sehgeschädigte

Dies ist eine zusätzliche Audiofunktion, mit der für sehbehinderte Personen eine zusätzliche Tonspur wiedergegeben wird. Diese Funktion verarbeitet den Audiostream für die AB (Audio-Beschreibung), sofern diese vom Sender zusammen mit dem Vordergrundton übertragen wird. Der Benutzer kann die Audio-Beschreibung aktivieren oder deaktivieren und die Lautstärke einstellen.

- ☑ Drücken Sie die Taste **AD** auf der Fernbedienung, um **Aus** oder **Ein** zu wählen.

■ Audio für Sehgeschädigte → Aus / Ein

Hiermit wird der Audiokommentar für Sehbehinderte ein- und ausgeschaltet.

■ Lautst.

Hiermit stellen Sie die Lautstärke des Audiokommentars für Sehbehinderte ein.

- ☑ **Lautst.** ist aktiv, wenn **Audio für Sehgeschädigte** aktiviert **Ein** ist.
- ☑ Während Sie ein digitales Programm anschauen, können Sie diese Funktion auswählen.

☐ Auto. Lautst. → Aus / Ein

Aufgrund unterschiedlicher Signalbedingungen unterscheiden sich Fernsehsender in der Lautstärke, so dass es erforderlich sein kann, die Lautstärke beim Umschalten zwischen Sendern jedes Mal nachzuregulieren. Mit der Funktion für automatische Lautstärkeinstellung wird die Lautstärke automatisch bei starkem Modulationssignal verringert und bei schwachem Modulationssignal erhöht.

□ Lautsprecherwahl

Wenn Sie fernsehen, während das Gerät an ein Heimkinosystem angeschlossen ist, schalten Sie die Fernsehlautsprecher aus, damit Sie nur den Ton der (externen) Lautsprecher des Heimkinosystems hören.

- **Ext. Lautsprecher:** Tonwiedergabe über die externen Lautsprecher (Heimkinosystem).
- **TV-Lautsprecher:** Verwenden Sie diese Option, um den Ton über die Fernsehlautsprecher wiederzugeben.
- ☑ Die Lautstärketasten und **MUTE** sind deaktiviert, wenn **Lautsprecherwahl** auf **Ext. Lautsprecher** geschaltet ist.
- ☑ Wenn Sie im Menü **Lautsprecherwahl** die Option **Ext. Lautsprecher** wählen, werden die Audioeinstellungen eingeschränkt.

	Eingebaute Lautsprecher des Fernsehgeräts	Audioausgang (Optical) zum Soundsystem
	RF / AV / Komp. / PC / HDMI	RF / AV / Komp. / PC / HDMI
TV-Lautsprecher	Audioausgang	Audioausgang
Ext. Lautsprecher	Ton aus	Audioausgang
Kein Videosignal	Ton aus	Ton aus

□ Ton zurücksetzen → Alle zurücksetzen / Ton-Modus reset / Abbrechen

Sie können alle Audioeinstellungen wieder auf die Werkseinstellungen zurücksetzen.

- ☑ **Ton-Modus reset:** Alle aktuellen Tonwerte werden auf die Standardwerte zurückgesetzt.

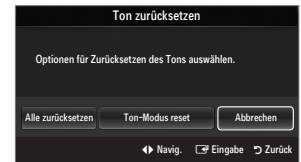

■ Tonmodus wählen

Sie können den Tonwiedergabemodus durch Drücken der Taste **DUAL** wählen. Wenn Sie die Taste drücken, wird der aktuelle Tonwiedergabemodus auf dem Bildschirm angezeigt.

	Audiosystem	Dual 1 / 2	Standard
A2-Stereo	Mono	MONO	Automatischer Wechsel
	Stereo	STEREO ↔ MONO	
	Dual	DUAL 1 ↔ DUAL 2	DUAL 1
NICAM-Stereo	Mono	MONO	Automatischer Wechsel
	Stereo	MONO ↔ STEREO	
	Dual	MONO ↔ DUAL 1 DUAL 2	DUAL 1

- ☑ Falls das Stereosignal schwach ist und automatisch umgeschaltet wird, sollten Sie zu mono wechseln.
- ☑ Diese Funktion ist nur bei einem Stereosignal aktiviert. Bei Monosignalen ist es deaktiviert.
- ☑ Diese Funktion ist nur im TV-Modus verfügbar.

Konfigurieren der Menüeinstellungen

☐ Menüsprache

Sie können die Menüsprache festlegen.

☐ Zeit

Genaue Beschreibungen für die Verfahren zum Einstellen der Optionen finden Sie im Kapitel 'Einstellen der Uhrzeit'.

☐ Sendungsoptionen



■ Untertitel

Sie können Untertitel aktivieren und deaktivieren. Mit diesem Menü legen Sie den Untertitelmodus fest. Die Menüoption **Normal** ist die Grundeinstellung für Untertitel, und die Option **Schwerhörig** ist für hörgeschädigte Personen bestimmt.

● Untertitel → Aus / Ein

Untertitel aktivieren oder deaktivieren.

● Modus → Normal / Schwerhörig

Hiermit können Sie den Modus der Untertitelfunktion einstellen.

● Untertitelsprache

Hiermit können Sie die Untertitelsprache festlegen.

Wenn das Programm, das Sie gerade sehen, die Funktion **Schwerhörig** nicht unterstützt, wird selbst bei ausgewählter Funktion **Schwerhörig** automatisch die Funktion **Normal** aktiviert.

Englisch ist der Standardwert in Fällen, wo die ausgewählte Sprache für die Sendung nicht verfügbar ist.

Sie können diese Optionen auswählen, indem Sie einfach die Taste **SUBT.** auf der Fernbedienung drücken.

■ Digitaltext → Deaktivieren / Aktivieren (nur Großbritannien)

Wenn das Programm mit Digitaltext gesendet wird, ist diese Funktion aktiviert.

MHEG (Multimedia and Hypermedia Information Coding Experts Group)

Ein internationaler Standard für Datenkompressionssysteme für Multimedia- und Hypermedia-Anwendungen. Dies ist ein höheres Niveau als das MPEG-System, das solche datenverknüpfenden Hypertextmedien wie Standbilder, Zeichendienst, Animations-, Grafik- und Videodateien sowie Multimediadateien umfasst. MHEG ist eine Technologie für Laufzeitinteraktion mit dem Benutzer, und sie wird auf verschiedenen Gebieten verwendet, z. B. VOD (Video-On-Demand), ITV (Interactive TV), EC (Electronic Commerce), Teleweiterbildung, Telekonferenzen, digitale Bibliotheken und Netzwerkspiele.

■ Teletextsprache

Sie können die Videotextsprache durch Auswählen des Sprachtyps einstellen.

Englisch ist der Standardwert in Fällen, wo die ausgewählte Sprache für die Sendung nicht verfügbar ist.

■ Benutzerdef.

● Primäre Wiedergabesprache / Sekundäre Wiedergabesprache / Primäre Untertitelsprache / Sekundäre Untertitelsprache / Primäre Teletextsprache / Sekundäre Teletextsprache

Mit dieser Funktion können Sie eine der verfügbaren Sprachen wählen. Die hier gewählte Sprache ist die Standardsprache, wenn der Benutzer einen Kanal auswählt.

Wenn Sie die Spracheinstellung ändern, werden die Untertitelsprache, die Audiosprache und die Videotextsprache im Menü 'Sprache' automatisch in die gewünschte Sprache geändert.

Mit den Untermenüs für die Untertitelsprache, Audiosprache und Videotextsprache im Menü 'Sprache' zeigen Sie eine Liste der vom aktuellen Kanal unterstützten Sprachen an, und die aktuelle Auswahl wird hervorgehoben. Wenn Sie die Spracheinstellung ändern, gilt die neue Auswahl nur für den aktuellen Kanal. Die geänderte Einstellung hat keinen Einfluss auf die Einstellung der Untertitelsprache, Audiosprache und Teletext-Sprache im Menü Voreinstellung.

■ Common Interface

● CI-Menü

Hiermit kann der Benutzer seine Auswahl in dem vom CAM-Modul bereitgestellten Menü treffen.

Wählen Sie das CI-Menü ausgehend vom Menü 'PC Card' (PC-Karte).

● Anwendungsinformationen

Die folgenden Erklärungen gelten für den Fall, dass ein CAM-Modul in den CI-Schlitz gesteckt ist und angezeigt wird.

In den Anwendungsinformationen wird die CI-Karte beschrieben. Sie können das CAM-Modul unabhängig davon anschließen, ob das Fernsehgerät angeschaltet ist oder nicht.

1. Sie können das CI-CAM-Modul bei Ihrem nächsten Händler oder durch telefonische Bestellung erwerben.
2. Schieben Sie die CI-Karte in Richtung des Pfeils in das CAM-Modul ein, bis sie fest sitzt.
3. Schieben Sie das CAM-Modul mit installierter CI-Karte in den CI-Steckplatz (Common Interface) hinein.
(Schieben Sie das CAM-Modul in Pfeilrichtung bis zum Anschlag, sodass es parallel mit dem Steckplatz ist.)
4. Kontrollieren Sie, ob Sie ein Bild sehen oder ein gestörtes Signal.

Zugangsmodule werden in einigen Ländern und Regionen nicht unterstützt. Fragen Sie diesbezüglich Ihren offiziellen Samsung-Händler.

□ Sicherheit

■ Kindersicherung → Aus / Ein

Mit dieser Funktion können Sie nicht autorisierte Benutzer, z. B. Kinder, daran hindern ungeeignete Programme anzuschauen, indem das Bild blockiert und der Ton stummgeschaltet wird.

Ehe das Einstellungsfenster angezeigt wird, wird das Fenster zur Eingabe der PIN geöffnet. Geben Sie nun Ihre vierstellige PIN ein.

Der Standard-PIN-Code eines neuen Fernsehgeräts lautet **0-0-0-0**. Sie können die PIN ändern, indem Sie im Menü den Befehl **PIN ändern** wählen.

Sie können einige der Kanäle in der Kanalliste sperren.

Kindersicherung ist nur im TV-Modus verfügbar.

■ Sicherungsstufe → Sicherungsstufe

Mit dieser Funktion können Sie nicht autorisierte Benutzer, z. B. Kinder, daran hindern, ungeeignete Programme anzuschauen. Hierzu verwenden Sie eine benutzerdefinierte vierstellige PIN.

Die für **Sicherungsstufe** verfügbaren Elemente können in Abhängigkeit vom jeweiligen Land variieren.

Ehe das Einstellungsfenster angezeigt wird, wird das Fenster zur Eingabe der PIN geöffnet. Geben Sie nun Ihre vierstellige PIN ein.

Der Standard-PIN-Code eines neuen Fernsehgeräts lautet **'0-0-0-0'**. Sie können die PIN ändern, indem Sie im Menü den Befehl **PIN ändern** wählen.

Nachdem die Altersbeschränkungen eingestellt sind, wird das Symbol '🔒' angezeigt.

Alle zul.: Drücken Sie diese Taste, um alle Altersbeschränkungen aufzuheben.

Keine zul.: Drücken Sie diese Taste, um alle Altersbeschränkungen zu aktivieren.

■ PIN ändern

Sie können Ihre zum Einrichten des Fernsehgeräts benötigte persönliche Kennnummer ändern.

Ehe das Einstellungsfenster angezeigt wird, wird das Fenster zur Eingabe der PIN geöffnet. Geben Sie nun Ihre vierstellige PIN ein.

Der Standard-PIN-Code eines neuen Fernsehgeräts lautet **'0-0-0-0'**.

Wenn Sie den PIN-Code vergessen haben, drücken Sie die Fernbedienungstasten in der angegebenen Reihenfolge, um die PIN auf **0-0-0-0: POWER (Aus) → MUTE → 8 → 2 → 4 → POWER (Ein)**.

□ Allgemein

■ Spielemodus → Aus / Ein

Wenn Sie eine Spielekonsole wie PlayStation™ oder Xbox™ anschließen, können Sie durch Auswählen des Spielmenüs ein realitätsnäheres Spielerlebnis genießen.

Einschränkungen im Spielmodus (Achtung!)

- Wenn Sie die Spielekonsole wieder vom Gerät trennen und ein anderes externes Gerät anschließen möchten, beenden (**Aus**) Sie über das Einrichtmenü den **Spielermodus**.
- Wenn Sie im **Spielermodus** das TV-Menü anzeigen, zittert das Bild leicht.

Spielermodus ist im normalen TV-, PC- und Ext.-Modus nicht verfügbar.

Kontrollieren Sie, ob der **Spielermodus** noch aktiviert (**Ein**) ist, wenn die Bildqualität bei angeschlossenem externem Gerät schlecht ist. Deaktivieren Sie den **Spielermodus (Aus)** und schließen Sie externe Geräte an.

Wenn der **Spielermodus** aktiviert ist:

- Der Bildmodus wird automatisch auf **Standard** eingestellt und kann nicht geändert werden.
- Der Tonmodus wird automatisch auf **Benutzerd.** eingestellt und kann nicht geändert werden. Passen Sie den Ton unter Verwendung des Equalizers an.
- Die Funktion zum Zurücksetzen der Audioeinstellungen ist aktiviert. Durch Auswählen der Reset-Funktion nach dem Einstellen des Equalizers wird die Equalizer-Einstellung auf die Werkseinstellungen zurückgesetzt.

□ **Energiesparmod.** → **Aus / Gering / Mittel / Hoch / Bild aus / Auto**

Mit dieser Funktion stellen Sie die Helligkeit des Fernsehgeräts ein, um den Stromverbrauch zu senken. Wenn Sie nachts fernsehen, stellen Sie **Energiesparmod.** auf **Hoch** ein, um sowohl die Augenermüdung als auch den Stromverbrauch zu senken. Wenn Sie **Bild aus** wählen, wird der Bildschirm abgeschaltet und Sie können nur noch den Ton hören. Drücken Sie eine beliebige Taste, um **Bild aus** zu beenden.

📌 Im Menü **Extras** wird die Funktion **Bild aus** nicht unterstützt.

🔧 Drücken Sie die Taste **TOOLS**, um das Menü **Extras** anzuzeigen. Sie können zudem die Energiesparoption durch Auswahl von **Extras** → **Energiesparmod.** anpassen.

□ **Melodie** → **Aus / Gering / Mittel / Hoch**

Es kann eine Melodie abgespielt werden, wenn der Bildschirm an- oder ausgeschaltet wird.

📌 Die Melodie wird nicht abgespielt.

- Das Fernsehgerät gibt keinen Ton aus, weil die **MUTE**-Taste gedrückt wurde.
- Das Fernsehgerät gibt keinen Ton aus, weil die Lautstärketaste (-) solange gedrückt wurde, bis der Ton aus war.
- Das Fernsehgerät wurde mit dem Sleep-Timer ausgeschaltet.

Einstellen der Uhrzeit

□ **Uhr**

Die Uhr muss eingestellt werden, damit Sie die verschiedenen Timerfunktionen des Fernsehgeräts verwenden können.

📌 Jedes Mal, wenn Sie die Taste **INFO** drücken, wird die aktuelle Zeit angezeigt.

📌 Wenn Sie das Netzkabel ziehen, müssen Sie die Uhr erneut einstellen.

■ **Uhr-Modus**

Sie können die aktuelle Zeit manuell oder automatisch einstellen.

- **Auto:** Hiermit stellen Sie die Uhrzeit automatisch anhand der Zeit aus der digitalen Übertragung ein.
- **Manuell:** Hiermit stellen Sie die aktuelle Zeit auf einen manuell eingestellten Wert ein.

📌 Je nach Sendestation und Signal erfolgt die automatische Zeiteinstellung möglicherweise nicht korrekt. In diesem Fall müssen Sie die Zeit manuell einstellen.

📌 Der Antennen- oder Kabelanschluss muss vorhanden sein, um die Zeit automatisch einzustellen.

■ **Zeit einstellen**

Sie können die aktuelle Zeit manuell einstellen.

📌 Diese Funktion ist nur verfügbar, wenn Sie **Uhr-Modus** auf **Manuell** eingestellt haben.

📌 Sie können Tag, Monat, Jahr, Stunde und Minute auch direkt über die Zifferntasten auf der Fernbedienung einstellen.

□ **Sleep-Timer**

Der Sleep-Timer schaltet das Fernsehgerät automatisch nach einer eingestellten Zeit (30, 60, 90, 120, 150, 180 Minuten) aus.

🔧 Drücken Sie die Taste **TOOLS**, um das Menü **Extras** anzuzeigen. Sie können den Sleep-Timer durch Auswahl von **Extras** → **Sleep-Timer** einstellen.

📌 Um die **Sleep-Timer**-Funktion abzubrechen, wählen Sie **Aus**.

□ **Timer 1 / Timer 2 / Timer 3**

Sie können drei verschiedene Einstellungen für den Ein-/Ausschalttimer vornehmen.

Voraussetzung dafür ist, dass Sie die Uhr gestellt haben.

■ **Anschaltzeit**

Stellen Sie Stunde, Minute ein und aktivieren bzw. deaktivieren Sie die Funktion.

Zum Aktivieren des Timers, wenn Sie mit den Einstellungen fertig sind, wählen Sie **Aktivieren**.

■ **Ausschaltzeit**

Stellen Sie Stunde, Minute ein und aktivieren bzw. deaktivieren Sie die Funktion.

Zum Aktivieren des Timers, wenn Sie mit den Einstellungen fertig sind, wählen Sie **Aktivieren**.



■ **Lautst.**

Stellen Sie die gewünschte Lautstärke ein.

■ **Inhalt → TV / USB**

Sie können den Inhalt des **TV**- oder **USB**-Gerät einstellen, der beim Anschalten des Fernsehers automatisch wiedergegeben wird. Wählen Sie **TV** oder **USB**. (Stellen Sie sicher, dass ein USB-Gerät an das Fernsehgerät angeschlossen ist.)

- Wenn auf dem **USB**-Gerät nur eine Fotodatei gespeichert ist, wird die Diashow nicht wiedergegeben.
 - **TV-Empfang** (wenn **TV / USB** auf **TV** eingestellt ist)
Wählen Sie **ATV** oder **DTV**.
 - **Kanal** (wenn **TV / USB** auf **TV** eingestellt ist)
Wählen Sie den **gewünschten Kanal**.
 - **Musik** oder **Foto** (wenn **TV / USB** auf **USB** eingestellt ist)
Sie können auf dem **USB**-Gerät einen Ordner mit Musik- oder Fotodateien wählen, die beim Anschalten des Fernsehgeräts automatisch angezeigt werden.

Wenn der Ordnername zu lang ist, kann der Ordner nicht ausgewählt werden.

Wenn der Ordnername, der von der Inhaltsfunktion konfiguriert werden soll, zu lang ist, kann der Ordner nicht ausgewählt werden.

■ **Wiederholmodus**

Wählen Sie **Einmal**, **Täglich**, **Mo~Fr**, **Mo~Sa**, **Sa~So** oder **Manuell**.

Wenn **Manual** gewählt ist, drücken Sie die Taste **▶**, um den gewünschten Wochentag einzustellen. Drücken Sie die Taste **ENTER** , wenn der gewünschte Tag markiert ist, und das Symbol **✓** wird angezeigt.

Sie können die Stunden, Minuten und den Kanal auch über die Zifferntasten auf der Fernbedienung einstellen.

Autom. Ausschalten

Wenn Sie den Timer aktivieren, schaltet sich das Fernsehgerät drei Stunden nach dem Einschalten durch den Timer ab, wenn in dieser Zeit keine Funktionen verwendet wurden. Diese Funktion ist nur verfügbar, wenn der Timer aktiviert ist, und sie verhindert Schäden durch Überhitzung, wenn das Fernsehgerät zu lange eingeschaltet ist.

Menü Eingang

Quellen

Hiermit wählen Sie, ob das Fernsehgerät mit einem Fernsehsignal versorgt wird oder an andere externe Signaleingänge wie z. B. DVD- bzw. Blu-Ray-Player oder an einen Kabelreceiver / Satellitenreceiver (Set-Top Box) angeschlossen ist. Stellen Sie die gewünschte Signalquelle ein.

- Drücken Sie die Taste **SOURCE** auf der Fernbedienung, um eine externe Signalquelle anzuzeigen. Stellen Sie mit der **TV**-Taste den TV-Modus ein.

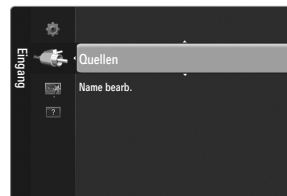

TV / Ext.1 / Ext.2 / AV / Component / PC / HDMI1 / HDMI2 / HDMI3/DVI / HDMI4

- Sie können nur solche externen Geräte wählen, die an das Fernsehgerät angeschlossen sind. Bei **Quellen** werden die angeschlossenen Signalquellen hervorgehoben und am Anfang dargestellt. Nicht angeschlossene Signalquellen werden am Ende der Liste dargestellt.
- Ext. und PC bleiben immer aktiviert.
- Verwenden der Farbtasten auf der Fernbedienung in Verbindung mit der Kanalliste.
 - Rot (**Aktual.**): Aktualisieren der angeschlossenen externen Geräte. Drücken Sie diese Taste, wenn Ihr Eingangsgerät angeschaltet und angeschlossen ist, aber nicht in der Liste erscheint.
 - TOOLS (**Extras**): Anzeigen der Menüs **Name bearb.** und **Information.**

Name bearb.

VCR / DVD / Kabel-STB / Sat-STB / PVR-STB / AV-Receiver / Spiel / Camcorder / PC / DVI / DVI PC / TV / IPTV / Blu-ray / HD DVD / DMA

Vergeben Sie Namen für die an die Eingangsbuchsen angeschlossenen Geräte, um die Auswahl der Signalquelle zu vereinfachen.

- Wenn ein PC mit einer Auflösung von 1920 x 1080 bei 60 Hz an den Anschluss **HDMI IN 3(DVI)** angeschlossen wird, stellen Sie unter **Name bearb.** im Modus **Eingang** den **HDMI3/DVI**-Modus auf **DVI PC** ein.
- Wenn Sie ein HDMI/DVI-Kabel mit dem **HDMI IN 3(DVI)**-Anschluss verbinden, stellen Sie den **HDMI3/DVI**-Modus im Bereich **Name bearb.** des Modus **Eingang** auf **DVI** oder **DVI PC** ein. In diesem Fall ist ein gesonderter Audioanschluss erforderlich.

Menü Unterstützung

Eigendiagnose

Bildtest

Bei schlechter Bildqualität führen Sie einen Bildtest durch. Prüfen Sie das bunte Testbild auf dem Bildschirm um festzustellen, ob das Problem weiterhin besteht.

- Ja:** Wenn das Testbild nicht angezeigt wird oder wenn es verrauscht ist, wählen Sie **Ja**. Möglicherweise liegt ein Problem mit dem Fernsehgerät vor. Hilfe erhalten Sie in diesem Fall beim Callcenter von Samsung.
- Nein:** Wenn das Testbild fehlerlos angezeigt wird, wählen Sie **Nein**. Möglicherweise liegt ein Problem mit Ihrer Haustechnik vor. Bitte überprüfen Sie sämtliche Anschlüsse noch einmal. Wenn das Problem weiterhin besteht, schlagen Sie im Benutzerhandbuch für das externe Gerät nach.

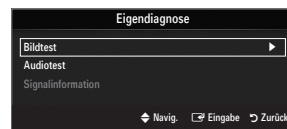
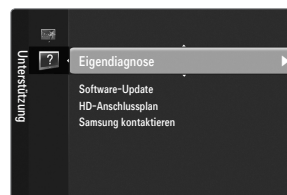

Audiotest

Bei schlechter Tonqualität führen Sie einen Audiotest durch. Sie können die Tonqualität kontrollieren, indem Sie über den Fernseher ein im Gerät gespeicherte Melodie abspielen.

- Wenn die Fernsehlautsprecher keinen Ton ausgeben, müssen Sie vor dem Audiotest sicherstellen, dass **Lautsprecherwahl** im Audiomenu auf **TV-Lautsprecher** eingestellt ist.
- Die Melodie ist im Test auch dann zu hören, wenn **Lautsprecherwahl** auf **Ext. Lautsprecher** eingestellt ist, oder wenn der Ton mit der Taste **MUTE** stumm geschaltet wurde.
- Ja:** Wenn Sie den Ton beim Test nur durch einen Lautsprecher oder gar nicht hören, wählen Sie **Ja**. Möglicherweise liegt ein Problem mit dem Fernsehgerät vor. Hilfe erhalten Sie in diesem Fall beim Callcenter von Samsung.
- Nein:** Wenn Sie den Ton über die Lautsprecher hören können, wählen Sie **Nein**. Möglicherweise liegt ein Problem mit Ihrer Haustechnik vor. Bitte überprüfen Sie sämtliche Anschlüsse noch einmal. Wenn das Problem weiterhin besteht, schlagen Sie im Benutzerhandbuch für das externe Gerät nach.

■ Signalinformation (nur Digitalkanäle)

Im Gegensatz zu analogen Kanälen, deren Empfangsqualität von "verregnet" bis ungestört variieren kann, zeichnen sich digitale Kanäle (HDTV) dadurch aus, dass sie entweder perfekte Empfangsqualität bieten oder gar keinen Empfang ermöglichen. Deshalb können Sie anders als bei Analogkanälen keine Feinabstimmung vornehmen. Sie können aber Ihre Antenne so einstellen, dass der Empfang der verfügbaren Digitalkanäle besser wird.

- ☑ Wenn die Signalstärkeanzeige ein schwaches Signal anzeigt, verändern Sie die Position Ihrer Antenne so, dass die Signalstärke zunimmt. Machen Sie dies solange, bis Sie die optionale Ausrichtung mit dem stärksten Signal gefunden haben.

□ Software-Update

Möglicherweise wird Samsung in der Zukunft Upgrades der TV-Firmware anbieten. Diese Upgrades können über das Fernsehen ausgeführt werden, sofern es an das Internet angeschlossen ist, oder durch Herunterladen der neuen Firmware von samsung.com auf ein USB-Speichergerät.

- ☑ **Aktuelle Version**, wenn die Software bereits im Fernsehgerät installiert ist.
- ☑ **Alternative Software** (Sicherung) zeigt die alte Version an, die ersetzt wird.
- ☑ Die Software wird angegeben als Jahr/Monat/Tag_Version. Je aktueller das Datum, desto neuer die Softwareversion. Installieren Sie möglichst immer die aktuellste Version.

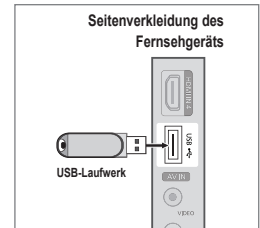

■ PER USB

Legen Sie ein USB-Laufwerk mit dem gespeicherten Firmwareupgrade von samsung.com in das Fernsehgerät ein. Achten Sie beim Einspielen des Upgrades darauf, die Stromversorgung nicht zu unterbrechen und das USB-Laufwerk nicht zu entfernen. Das Fernsehgerät wird automatisch ab- und wieder angeschaltet, sobald das Firmwareupgrade abgeschlossen ist. Überprüfen Sie die Firmwareversion, nachdem das Upgrade durchgeführt wurde (die neue Version hat eine höhere Nummer als die ältere Version).

Nachdem die Software aktualisiert wurde, sind die Video- und Audioeinstellungen wieder auf die werkseitigen Standardwerte zurückgesetzt. Wir empfehlen, diese Werte aufzuschreiben, damit Sie sie nach dem Upgrade einfach wieder einstellen können.

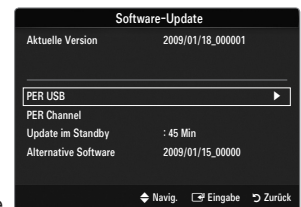

■ PER Channel

Aktualisierung der Software über das Sendesignal.

- ☑ Wenn Sie diese Funktion während des Übertragungszeitraums für Software wählen, sucht die Funktion nach verfügbarer Software und lädt sie herunter.
- ☑ Die zum Herunterladen der Software erforderliche Zeit hängt vom Signalstatus ab.

■ Update im Standby

Um die Softwareaktualisierung mit eingeschaltetem Hauptnetz fortzusetzen, wählen Sie mit den Tasten ▲ oder ▼ „Ein“ aus. 45 Minuten nach Beginn des Standbymodus wird die manuelle Aktualisierung automatisch ausgeführt. Da intern die Stromversorgung für das Gerät eingeschaltet ist, kann der LCD-Bildschirm leicht beleuchtet sein. Dieser Zustand kann etwas mehr als eine Stunde andauern, bis die Softwareaktualisierung abgeschlossen ist.

■ Alternative Software (Sicherung)

Wenn es ein Problem mit der neuen Firmware gibt, durch das der Betrieb beeinflusst wird, können Sie die neue Software durch die vorherige Version ersetzen.

- ☑ Wenn die Software geändert wurde, wird die vorhandene Software angezeigt.
- ☑ Sie können die aktuelle Software durch die alternative Software ersetzen, indem Sie "**Alternative Software**" wählen.

□ HD-Anschlussplan

In diesem Menü wird die Verbindungsmethode für optimale HDTV-Qualität vorgeschlagen. Beachten Sie diese Informationen, wenn Sie externe Geräte an den Fernseher anschließen.

□ Samsung kontaktieren

Zeigen Sie diese Informationen an, wenn Ihr Fernseher nicht ordnungsgemäß arbeitet oder wenn Sie die Software aktualisieren möchten. Sie finden hier Informationen zum Callcenter, zum Gerät und zum Herunterladen der Softwaredateien.



MEDIA PLAY (USB)

Anschließen eines USB-Geräts

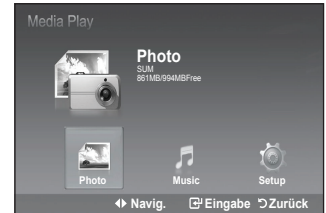
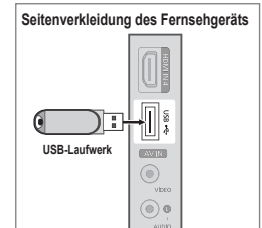
1. Drücken Sie zum Einschalten des Computers die **POWER**-Taste.
2. Schließen Sie ein USB-Gerät mit Foto- und/oder Musikdateien an die **USB** -Buchse seitlich am Fernsehgerät an.
3. Wenn das Fenster zur Auswahl der **Anwendung** angezeigt wird, drücken Sie auf die Taste **ENTER** , um **Media Play (USB)** zu wählen.
 - MTP (Media Transfer Protocol) wird nicht unterstützt.
 - Das Dateisystem unterstützt nur FAT16/32 (Das NTFS-Dateisystem wird nicht unterstützt)
 - Einige Typen von USB-Digitalkameras und -Audiogeräten sind eventuell nicht mit diesem Fernseher kompatibel.
 - Media Play** unterstützt nur das USB Mass Storage Class-Gerät (MSC). MSC ist eine Massenspeicherklasse Bulk-Only Transport-Gerät. Beispiele für MSC sind Speicherkarten und Flashkartenleser (Weder USB HDD noch HUB werden unterstützt.)
 - Stellen Sie die Verbindung direkt zum USB-Anschluss Ihres Fernsehgeräts her. Wenn Sie eine gesonderte Kabelverbindung verwenden, können USB-Kompatibilitätsprobleme auftreten.
 - Ehe Sie Ihr Gerät an das Fernsehgerät anschließen, sichern Sie Ihre Dateien, um eventuellem Datenverlust vorzubeugen. SAMSUNG haftet nicht für Verlust und Beschädigung von Daten.
 - Trennen Sie das USB-Gerät nicht, solange Daten geladen werden.
 - Je höher die Auflösung des Bilds, desto länger dauert es, um es auf dem Bildschirm anzuzeigen.
 - Die maximal unterstützte JPEG-Auflösung beträgt 15360x8640 Pixel.
 - Bei nicht unterstützten oder beschädigten Dateien wird die Meldung "Dateiformat wird nicht unterstützt" angezeigt.
 - MP3-Dateien mit DRM, die von einer nicht-lizenzfreien Site heruntergeladen worden sind, können nicht abgespielt werden. Digital Rights Management (DRM) ist eine Technologie, die das Erstellen von Inhalten und die Distribution und das Management der Inhalte integriert und umfassend unterstützt. Dies beinhaltet den Schutz der Rechte und der Interessen der Content-Provider, die Verhütung von unerlaubtem Kopieren der Inhalte sowie das Management von Abrechnung und Bezahlung.
 - Wenn Sie zu einem anderen Foto wechseln, kann das Laden einige Sekunden dauern. In diesem Fall wird das Ladesymbol angezeigt.
 - Wenn mehr als ein MSC-Gerät angeschlossen ist, werden einige davon möglicherweise nicht anerkannt. Wenn ein Gerät hohe elektrische Leistung (mehr als 500 mA oder 5 V) abfordert, wird es möglicherweise nicht versorgt.
 - Wenn eine Überstrom-Warnung angezeigt wird, während Sie ein USB-Gerät anschließen oder verwenden, wird das Gerät möglicherweise nicht erkannt oder weist eine Störung auf.



Verwenden des MEDIA PLAY-Menüs

1. Drücken Sie die **MENU**-Taste. Drücken Sie die **▲** oder **▼**-Taste, um **Anwendung** zu wählen, drücken Sie anschließend die **ENTER** -Taste.
2. Drücken Sie die **▲** oder **▼**-Taste, um **Media Play (USB)**, auszuwählen, drücken Sie anschließend die **ENTER** -Taste.

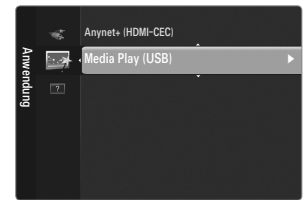

3. Drücken Sie die **▲** oder **▼**-Taste, um das entsprechende USB-Speichergerät auszuwählen, drücken Sie anschließend **ENTER** .
 - Das **Media Play (USB)**-Menü kann je nach USB-Speichergerät, das an den Fernseher angeschlossen wurde, unterschiedlich sein.
 - Einige Geräte werden aufgrund von Kompatibilitätsproblemen nicht unterstützt.





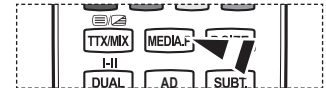

4. Drücken Sie die **◀** oder **▶**-Taste, um sich zu einem Symbol zu bewegen, drücken Sie anschließend **ENTER** .
 - Um den Media Play-Modus zu verlassen, drücken Sie die **MEDIA.P**-Taste auf der Fernbedienung.

- Drücken Sie die **MEDIA.P**-Taste auf der Fernbedienung, um das **Media Play**-Menü anzuzeigen.



Verwenden der Fernbedienungstaste im Media Play (USB)-Menü

Taste	Vorgang
▲/▼/◀/▶	Bewegen des Cursors und Auswählen eines Objekts.
ENTER 	Das derzeit gewählte Objekt wählen.
	Abspielen der Präsentation oder MP3-Datei.
	Anhalten der Präsentation oder MP3-Datei.
RETURN	Zum vorherigen Menü zurückkehren.
INFO	Verschiedene Funktionen aus den Foto- und Musikmenüs ausführen.
	Die aktuelle Diaschau oder MP3-Datei anhalten.
◀◀/▶▶	Nach oben oder nach unten blättern (Dateilistenobjekt)
EXIT	Aktuelle Funktion anhalten und zum vorherigen, übergeordneten Menü zurückkehren.

Verwenden der PHOTO (JPEG)-Liste

Dieses Menü zeigt JPEG-Dateien und Ordner, die auf einem USB-Speichergerät gespeichert sind.

1. Führen Sie die Schritte 1 bis 3 des Abschnitts "Verwenden des Media Play-Menüs" aus. (Beziehen Sie sich auf Seite 29)
2. Drücken Sie die ◀ oder ▶-Taste, um zu **Photo** zu gelangen, drücken Sie anschließend **ENTER** . Die gespeicherte Dateiinformation wird als Ordner oder als Datei angezeigt.
3. Drücken Sie die Tasten ▲, ▼, ◀ und ▶, um eine Datei auszuwählen.
 - Durch Drücken der **ENTER** -Taste über einem Fotosymbol wird das aktuell ausgewählte Bild auf dem ganzen Bildschirm angezeigt.
 - Durch Drücken der **ENTER** -Taste über einem Ordnersymbol werden alle im Ordner enthaltenen JPEG-Dateien angezeigt.

Um den Media Play-Modus zu verlassen, drücken Sie die **MEDIA.P** Taste auf der Fernbedienung.

- Wenn Sie den Cursor auf ein Foto bewegen, kann es einige Sekunden dauern, um die Datei zu laden. Dann erscheint das Loading -Symbol oben links auf dem Bildschirm.
- Es dauert einige Zeit, um JPEG-Dateien als Miniaturbilder anzuzeigen.
- Dieses Menü zeigt ausschließlich Dateien mit der Endung jpg an. Dateien in anderen Formaten, wie bmp oder tiff, werden nicht angezeigt.
- Die Dateien werden auf einer Seite angezeigt. Es werden 15 Miniaturfotos pro Seite angezeigt.
- Die Miniaturfotos werden von links nach rechts und oben nach unten von 1 bis 15 nummeriert.
- Manche Typen von USB-Digitalkameras und Audiogeräten sind eventuell nicht mit diesem Fernseher kompatibel.
- Ordner werden zuerst angezeigt, gefolgt von allen JPG-Dateien im aktuellen Ordner.
- Die Ordner und JPEG-Dateien werden sortiert nach dem Speicherzeitpunkt auf dem USB-Gerät angezeigt.
- Wenn das Foto auf dem ganzen Bildschirm angezeigt wird, können Sie heran- oder wegzoomen oder das Foto auf dem Bildschirm drehen.
- Während ein Foto auf dem ganzen Bildschirm angezeigt wird, können Sie mithilfe der Tasten ◀ oder ▶ ein weiteres Foto in dem selben Ordner ansehen.
- Wenn ein Foto-Symbol ausgewählt ist, können Sie durch Drücken der Taste eine Diashow starten.
- Fotos ohne EXIF-Information können je nach Bildqualität und Auflösung eventuell nicht als Miniaturfotos in der FOTOLISTE angezeigt werden.

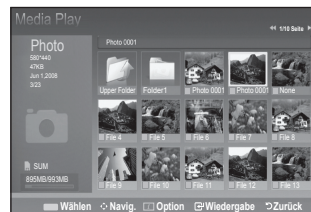
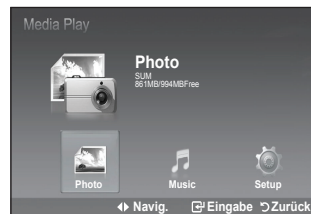

Eine Diashow ansehen

4. Drücken Sie die **INFO**-Taste, um die Option **Ansicht, Diashow starten, Löschen** (oder **Gew. Datei löschen**), **Alle löschen, Alle abwählen**
5. Drücken Sie die ▲ oder ▼-Taste, um **Diashow starten** zu wählen und drücken Sie anschließend **ENTER** .
- Während der Diaschau werden die Dateien der aktuell gezeigten Datei der Reihenfolge nach angezeigt.
- MP3-Dateien können während einer Diaschau automatisch abgespielt werden, wenn die Hintergrundmusik aktiviert ist. Um diese Funktion zu aktivieren, müssen sich MP3-Dateien und andere Fotodateien im selben Ordner auf dem USB-Speichergerät befinden.
6. Drücken Sie während einer Diaschau die **INFO**-Taste, um folgende Optionen einzustellen (**Diashow-Geschw.**, **Hintergrundmusik**, **Einstellung der Hintergrundmusik**, **Liste**). Drücken Sie die ▲ oder ▼-Taste, um die Option zu wählen und drücken Sie anschließend **ENTER** .
- Drücken Sie nach dem Einstellen der Option **ENTER** , um die Änderung zu übernehmen.

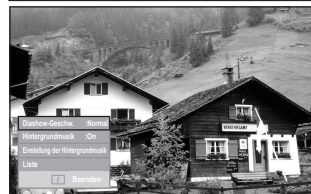

☐ **Verwenden des Menüs für die Fotoliste**

■ **Diashow starten**

Sie können eine Präsentation starten.

■ **Löschen / Alle löschen / Gew. Datei löschen (Wenn mehrere Dateien ausgewählt sind)**

Wählen Sie ein Foto aus, das gelöscht werden soll. (Wählen Sie alternativ durch Drücken der gelben Schaltfläche mehrere Dateien.)

Sie können eine gelöschte Datei nicht wiederherstellen.

■ **Alle abwählen (Wenn mindestens eine Datei gewählt ist)**

Sie können die Auswahl aller Dateien aufheben.

Das Zeichen ✓ zur Darstellung der entsprechenden Datei wird ausgeblendet.

☐ **Benutzen des Menüs während einer Diaschau**

■ **Diashow-Geschwindigkeit**

Auswählen, um die Geschwindigkeit der Diaschau einzustellen.

Drücken Sie die ▲ oder ▼-Taste, um die gewünschte Option auszuwählen

(**Schnell**, **Normal**, **Langsam**), drücken Sie anschließend die **ENTER** -Taste.

■ **Hintergrundmusik**

Auswählen, um zu festzulegen, ob während einer Diaschau eine MP3-Datei abgespielt werden soll.

Drücken Sie die ▲- oder ▼-Taste, um die gewünschte Option auszuwählen (**Ein**, **Aus**), drücken Sie anschließend die **ENTER** .

■ **Einstellung der Hintergrundmusik**

Während eine Diaschau gezeigt wird, werden MP3-Dateien und Ordner unter dem selben Verzeichnis angezeigt.

Markieren Sie mit den Tasten ▲ oder ▼ eine Musikdatei, und drücken Sie dann die gelbe Taste. Links neben dem Namen der Musikdatei wird das Symbol (✓) angezeigt. Wiederholen Sie den obigen Vorgang, um mehrere Musikdateien auszuwählen. Drücken Sie die Taste **ENTER** .

Wenn Sie die Hintergrundmusik ausschalten, auch wenn Einstellungen für die Hintergrundmusik vorgenommen wurden, wird die Hintergrundmusik nicht abgespielt.

■ **Liste**

Die Dateiinformation wird als Ordner oder als JPEG-Datei angezeigt.

Um den Media Play-Modus zu beenden, drücken Sie auf der Fernbedienung die Taste **MEDIA.P**.

Wenn Sie eine Fotodatei wählen, wird die Information der Fotodatei auf der linken Seite des Fernsehbildschirms angezeigt, zum Beispiel die Auflösung, das Datum der Änderung und der Ordner der Datei im aktuellen Verzeichnis.

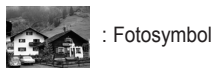
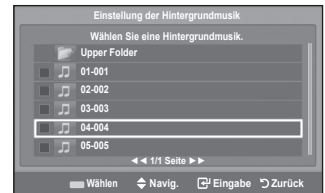
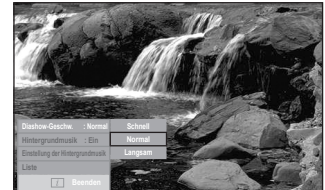

Zum Beispiel die Auflösung

Dateigröße

Änderungsdatum

Stellung der Datei im aktuellen Verzeichnis



□ Benutzen des Optionsmenüs

1. Führen Sie die Schritte 1 bis 3 des Abschnitts "Verwenden des Media Play-Menüs" aus. (Beziehen Sie sich auf Seite 29)
2. Drücken Sie die ◀ oder ▶ Taste, um zu **Photo** zu gelangen, drücken Sie anschließend **ENTER** . Die gespeicherte Dateiinformation wird als Ordner oder als Datei angezeigt.
3. Drücken Sie die Tasten ▲, ▼, ◀ und ▶ um eine Datei auszuwählen, drücken Sie anschließend die **ENTER** -Taste. Durch Drücken der Taste über einem Miniaturbild wird das Foto auf dem ganzen Bildschirm angezeigt.
4. Drücken Sie die **INFO** Taste, um die Optionen (**Diashow starten**, **Zoom**, **Drehen**, **List**)



■ Diashow starten

Drücken Sie die ▲ oder ▼-Taste, um **Diashow starten**, zu wählen, drücken Sie anschließend die **ENTER** -Taste. Sie können eine Präsentation starten.

■ Zoom

Drücken Sie die ▲ oder ▼-Taste, um **Zoom** zu wählen, drücken Sie anschließend die **ENTER** .

Wählen Sie mit den Tasten ▲ oder ▼ die gewünschte Option, und drücken Sie dann die Taste **ENTER** . (**X1**, **X2**, **X4**)

- Wenn Sie das gezoomte Photo nach oben/unten/links/rechts verschieben möchten, drücken Sie die **INFO**-Taste, um das Optionsmenü zu schließen, und drücken Sie dann auf ▲, ▼, ◀ oder ▶.
- Die Optionen **Diashow starten** oder **Drehen** sind deaktiviert, wenn die Option **Zoom** aktiviert ist.
- x1** : Originalgröße des Fotos wiederherstellen.
x2 : Ein Foto heranzoomen x2.
x4 : Ein Foto heranzoomen x4.
▼ / ▲ / ◀ / ▶ : Das heranzoomte Foto nach oben/unten/rechts/links bewegen.

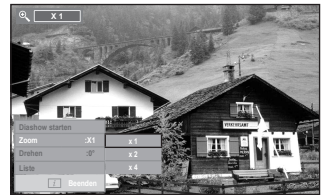

■ Drehen

Drücken Sie die ▲ oder ▼-Taste, um **Drehen** zu wählen, drücken Sie anschließend die **ENTER** -Taste.





Wählen Sie mit den Tasten ▲ oder ▼ die gewünschte Option, und drücken Sie dann die Taste **ENTER** . (**0°**, **90°**, **180°**, **270°**)

- Das gedrehte Bild kann nicht gespeichert werden.
- Die Optionen **Diashow starten** oder **Zoom** sind deaktiviert, wenn die Option **Drehen** aktiviert ist.
- 0°** : Dreht das Foto in seine Originalposition
90° : Dreht das Foto um 90 Grad
180° : Dreht das Foto um 180 Grad
270° : Dreht das Foto um 270 Grad





MP3-Liste verwenden

Dieses Menü zeigt die MP3-Dateien unter den auf dem USB-Speichergerät gespeicherten Dateien.

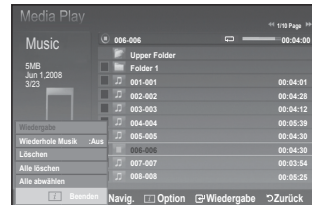
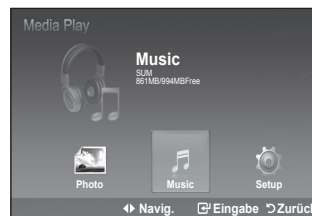
1. Führen Sie die Schritte 1 bis 3 des Abschnitts "Verwenden des Media Play-Menüs" aus. (Beziehen Sie sich auf Seite 29)
2. Drücken Sie die ◀ oder ▶-Taste, um zu **Music** zu gelangen, drücken Sie anschließend **ENTER** . Die gespeicherte Dateiinformation wird als Ordner oder als Datei angezeigt.
3. Drücken Sie die ▲ oder ▼-Taste, um sich zu einem Symbol zu bewegen, drücken Sie anschließend **ENTER** .
 - Wenn Sie über einem Notensymbol die **ENTER** -Taste drücken, wird die Musikdatei sofort abgespielt.
 - Durch Drücken der **ENTER** -Taste über einem Ordnersymbol werden alle in dem Ordner enthaltenen Dateien angezeigt.
 - Um eine Datei auf der nächsten Seite zu wählen, drücken Sie ◀◀ oder ▶▶, um zur nächsten Seite zu gelangen.
4. Um alle Dateien oder eine Datei zu wählen, drücken Sie die **INFO**-Taste, um die Musikmenüs anzuzeigen. Drücken Sie **ENTER**  um **Wiedergabe**, **Wiederhole Musik**, **Löschen**, **Alle löschen** oder **Alle abwählen**. Um den Media Play-Modus zu verlassen, drücken Sie die **MEDIA.P**-Taste auf der Fernbedienung.
 - Die Ordner und MP3-Dateien werden sortiert nach dem Speicherzeitpunkt auf dem USB-Gerät angezeigt.





-  : Ordner
-  : Musiksymbol
-  : Zum vorherigen Ordnerstufensymbol zurückgehen

Benutzen des Optionsmenüs

■ **Wiedergabe**

Auswählen, um MP3-Dateien abzuspielen.

- Drücken Sie während der Wiedergabe einer MP3-Datei die Taste , um die Wiedergabe anzuhalten.
- Drücken Sie die -Taste, um den Abspielmodus zu verlassen.
- Dieses Menü zeigt nur Dateien mit der Dateinamenserweiterung MP3. Dateien mit anderer Dateinamenserweiterung werden nicht angezeigt, auch wenn sie auf dem gleichen USB-Gerät gespeichert wurden.
- Die ausgewählte Datei wird oben mit ihrer Spielzeit angezeigt.
- Um die Musiklautstärke anzupassen, drücken Sie **–**  **+** auf der Fernbedienung. Um den Ton stumm zu schalten, drücken Sie die **MUTE**-Taste auf der Fernbedienung.
- Wenn der Ton bei der Wiedergabe von MP3-Dateien eigenartig klingt, beenden Sie den Media Play Modus und stellen Sie **Equalizer** und **SRS TS HD** im Audiomenu ein. (Bei übermodulierten MP3-Dateien kann es zu Tonproblemen kommen.)

■ **Wiederhole Musik**

Auswählen, um wiederholt MP3-Dateien im aktuellen Ordner abzuspielen.
Sie können An oder Aus wählen.

■ **Löschen / Alle löschen / Gew. Datei löschen** (Wenn mehrere Dateien ausgewählt sind)

Wählen Sie das Photo, das gelöscht werden soll. (Wählen Sie alternativ durch Drücken der gelben Schaltfläche mehrere Dateien.)

- Sie können eine gelöschte Datei nicht wiederherstellen.

■ **Alle abwählen** (Wenn mindestens eine Datei gewählt ist)

Sie können die Auswahl aller Dateien aufheben.

Das Zeichen  zur Darstellung der entsprechenden Datei wird ausgeblendet.

■ **Informationssymbol für Musikfunktion**

 : Hiermit werden alle Musikdateien im Ordner (oder die markierte Datei) wiederholt abgespielt. **Wiederhole Musik** ist **Ein**.



 : Hiermit werden alle Musikdateien im Ordner (oder die markierte Datei) einmal abgespielt. **Wiederhole Musik** ist **Aus**.

 : Wenn beim Abspielen von Musik  /  auf der Fernbedienung gedrückt wird.

 : Wenn bei angehaltener Musik die -Taste auf der Fernbedienung gedrückt wird.

Benutzen des Setup-Menüs

Das Setup zeigt die Benutzereinstellungen des Media Play-Menüs an.

1. Führen Sie die Schritte 1 bis 3 des Abschnitts "Verwenden des Media Play Menüs" aus. (Beziehen Sie sich auf Seite 29)
2. Drücken Sie die ◀ oder ▶-Taste, um zu **Einstellungen**, zu gelangen, drücken Sie anschließend **ENTER** .
3. Drücken Sie die ▲ oder ▼-Taste, um ein gewünschtes Objekt auszuwählen und drücken Sie **ENTER** . (**Dia-show-Geschwindigkeit**, **Hintergrundmusik**, **Einstellung der Hintergrundmusik**, **Wiederhole Musik**, **Bildschirmschoner**)
4. Drücken Sie die ▲ oder ▼-Taste, um die Option zu wählen und drücken Sie anschließend **ENTER** .
Um den Media Play-Modus zu verlassen, drücken Sie die **MEDIA.P** Taste auf der Fernbedienung.

Dia-show-Geschwindigkeit

Auswählen, um die Geschwindigkeit der Diaschau einzustellen. Sie können zwischen **Schnell**, **Normal** oder **Langsam**.

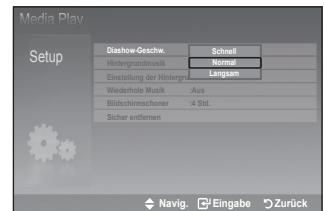

Hintergrundmusik

Auswählen, um zu festzulegen, ob während einer Diaschau eine MP3-Datei abgespielt werden soll. Sie können zwischen Musik **Ein** oder Musik **Aus**.

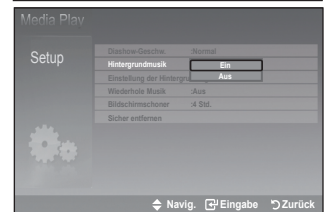

Einstellung der Hintergrundmusik

Wenn eine Diaschau gezeigt wird, verwenden Sie die **Einstellung der Hintergrundmusik** um die Musikdatei zu wählen, die Sie hören möchten. Wählen Sie eine MP3-Datei als Hintergrundmusik.

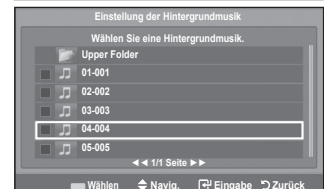

Wiederhole Musik

Hiermit legen Sie fest, ob die Musikdateien nach Abspielen aller MP3-Dateien im aktuellen Ordner wiederholt abgespielt werden sollen.

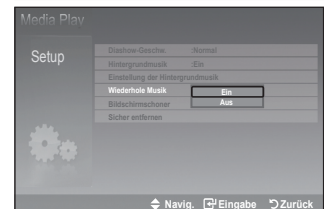

Bildschirmschoner

Auswählen, um die Zeit einzustellen, bis der Bildschirmschoner erscheint. Wenn keine Taste gedrückt wird, erscheint der Bildschirmschoner für 2, 4, 8, 10 std oder Aus.

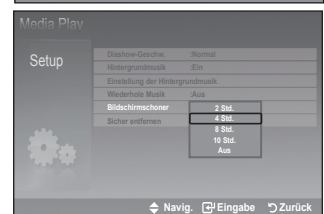

Sicher entfernen

Sie können das Gerät sicher vom Fernsehgerät entfernen.

Anschließen von Anynet+-Geräten

Was ist Anynet+?

Bei Anynet+ handelt es sich um eine Funktion, mit der Sie alle angeschlossenen Samsung-Geräte, die Anynet+ unterstützen, mit der Fernbedienung für Ihr Samsung-Fernsehgerät steuern können. Das Anynet+-System unterstützt nur Anynet+-fähige Samsung-Geräte. Wenn Sie wissen möchten, ob Ihr Samsung-Gerät diese Funktion unterstützt, suchen Sie das Anynet+ auf Ihrem Gerät.

Anschließen an ein Fernsehgerät

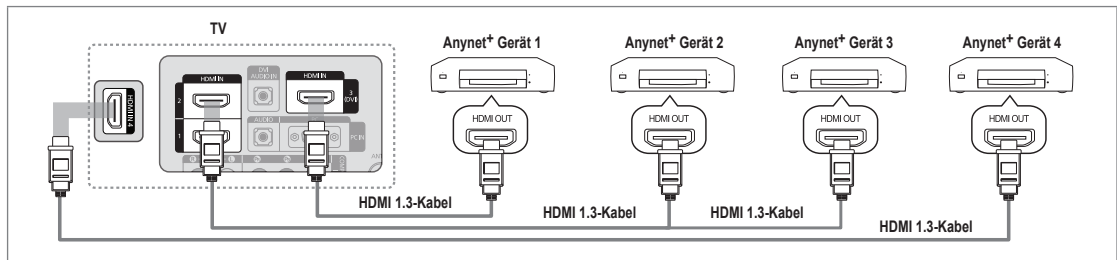

1. Verbinden Sie einen der Anschlüsse **HDMI IN (1, 2, 3(DVI) oder 4)** am Fernsehgerät mit dem **HDMI OUT**-Anschluss am entsprechenden Anynet+-Gerät. Verwenden Sie hierfür ein **HDMI-Kabel**.

Anschluss an das Heimkinosystem

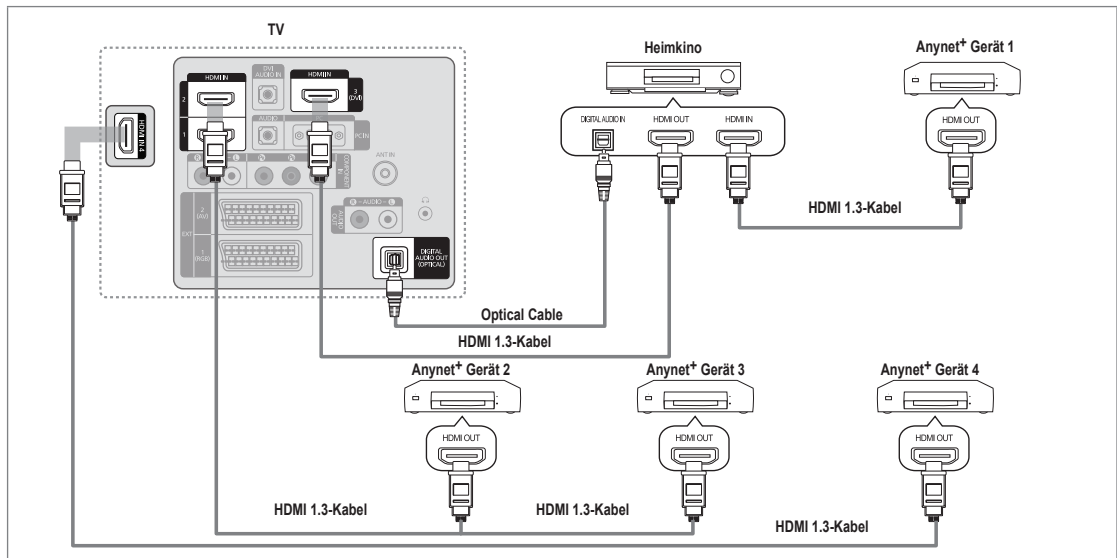

1. Verbinden Sie einen der Anschlüsse **HDMI IN (1, 2, 3(DVI) oder 4)** am Fernsehgerät mit dem **HDMI OUT**-Anschluss am entsprechenden Anynet+-Gerät. Verwenden Sie hierfür ein **HDMI-Kabel**.
2. Verbinden Sie den **HDMI IN**-Anschluss des Heimkinosystems mit dem **HDMI OUT**-Anschluss des entsprechenden Anynet+-Geräts. Verwenden Sie hierfür das **HDMI-Kabel**.
 - Verbinden Sie **DIGITAL AUDIO OUT (OPTICAL)**-Anschluss am Fernsehgerät und den Digital Audio-Eingang des Heimkinosystems mit Hilfe des Glasfaserkabels.
 - Bei obiger Vorgehensweise überträgt der optische Anschluss nur 2-Kanalaudio. Die Tonausgabe erfolgt also nur über den linken und rechten Frontlautsprecher sowie den Subwoofer des Heimkinosystems. Wenn Sie 5.1-Kanaltön wünschen, müssen Sie den **DIGITAL AUDIO OUT (OPTICAL)**-Ausgang des DVD-Players oder des Kabel-/Sattellitenreceivers (also Anynet-Gerät 1 oder 2) direkt an einen Verstärker oder ein Heimkinosystem und nicht an das Fernsehgerät anschließen.
 - Schließen Sie nur ein Heimkinosystem an.
 - Sie können Anynet+-Geräte mithilfe eines HDMI 1.3-Kabels verbinden. Einige HDMI-Kabel unterstützen möglicherweise keine Anynet+-Funktionen.
 - Anynet+ arbeitet, wenn das AV-Gerät, das Anynet+ unterstützt, im Standby-Modus oder angeschaltet ist.
 - Anynet+ unterstützt maximal 12 AV-Geräte. Beachten Sie, dass Sie maximal 3 Geräte des gleichen Typs anschließen können.

Einrichten von Anynet+

- Drücken Sie die Taste **TOOLS**, um das Menü **Extras** anzuzeigen. Sie können das Anynet+-Menü auch durch Auswahl von **Extras** → **Anynet+ (HDMI-CEC)** auswählen.

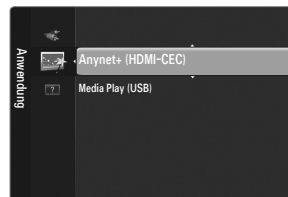

Einstellungen

Anynet+ (HDMI-CEC) → Aus / Ein

Damit Sie die Funktionen von Anynet+ nutzen können, muss **Anynet+ (HDMI-CEC)** aktiviert (**Ein**) sein.

- Wenn die Funktion **Anynet+ (HDMI-CEC)** deaktiviert ist, sind auch alle Funktionen in Verbindung mit Anynet+ deaktiviert.



Autom. Ausschalten → Nein / Ja

Automatisches Abschalten von Anynet+-Geräten durch Abschalten des Fernsehgeräts

- Damit Sie Anynet+ verwenden können, muss die Geräteauswahl der Fernbedienung auf TV eingestellt sein.
- Wenn Sie **Autom. Ausschalten** aktivieren (auf **Ja** setzen), werden auch die angeschlossenen externen Geräte ausgeschaltet, wenn Sie das Fernsehgerät ausschalten. Wenn das externe Gerät jedoch gerade aufnimmt, wird es möglicherweise abgeschaltet oder auch nicht.



Wechseln zwischen von Anynet+-Geräten

- Drücken Sie die Taste **TOOLS**. Drücken Sie die Taste **ENTER**, um **Anynet+ (HDMI-CEC)** auszuwählen.
- Wählen Sie durch Drücken der Tasten **▲** oder **▼** die Option **Geräteliste**, und drücken Sie dann die Taste **ENTER**.
 - Anynet+-Geräte aufgelistet.
 - Wenn Sie das gewünschte Gerät nicht finden, drücken Sie die rote Taste, um nach Geräten zu suchen.
- Wählen Sie ein bestimmtes Gerät durch Drücken der Tasten **▲** oder **▼**, und drücken Sie dann die Taste **ENTER**. Das System wechselt zum ausgewählten Gerät.
 - Nur wenn Sie **Anynet+ (HDMI-CEC)** im **Anwendung**-Menü aktivieren (**Ein**), wird das Menü **Geräteliste** angezeigt.
 - Das Umschalten zu den ausgewählten Geräten kann bis zu 2 Minuten dauern. Sie können diesen Vorgang während des Umschaltens nicht abbrechen.
 - Die zum Suchen nach Geräten erforderliche Zeit hängt von der Anzahl der angeschlossenen Geräte ab.
 - Wenn die Gerätesuche abgeschlossen ist, wird die Anzahl der gefundenen Geräte nicht angezeigt.
 - Zwar sucht das Fernsehgerät beim Anschalten mit der Netztaaste automatisch die Geräteliste, aber die an das Fernsehgerät angeschlossenen Geräte erscheinen dennoch möglicherweise nicht in der Geräteliste. Drücken Sie die rote Taste, um die angeschlossenen Geräte zu suchen.
 - Wenn Sie mit der Taste **SOURCE** eine externe Signalquelle eingestellt haben, können Sie die Anynet+-Funktion nicht verwenden. Achten Sie darauf, immer nur mit **Geräteliste** zu einem Anynet+-Gerät zu wechseln.









Anynet+-Menü



Der Inhalt des Anynet+-Menüs hängt vom Typ und Status der an das Fernsehgerät angeschlossenen Anynet+-Geräte ab.

Anynet+-Menü	Beschreibung
Fernsehen	Wechsel vom Anynet+-Modus zum Fernsehmodus.
Geräteliste	Anzeige der Anynet+-Geräteliste.
(Geräte_Name) MENU	Hiermit öffnen Sie die Menüs der angeschlossenen Geräte. Wenn z. B. ein DVD-Recorder angeschlossen ist, wird das DVD-Menü des DVD-Recorders angezeigt.
(Geräte_Name) INFO	Zeigt das Wiedergabemenü des angeschlossenen Geräts an. Wenn z. B. ein DVD-Recorder angeschlossen ist, wird das Wiedergabemenü des DVD-Recorders angezeigt.
Aufnahme: (*Aufnahmegerät)	Sofortiges Starten einer Aufnahme mit dem Rekorder (Diese Funktion ist nur für Geräte mit Aufnahmefunktion verfügbar.)
Aufnahme anhalten: (*Aufnahmegerät)	Beenden der Aufnahme.
Empfänger	Die Tonausgabe erfolgt über den Receiver.

- Bei Anschluss von mehr als einem Aufnahmegerät werden sie als (*Aufnahmegerät) angezeigt, bei Anschluss eines einzigen Aufnahmegeräts erfolgt die Anzeige als (*Geräte_Name).

Im Anynet+-Modus verfügbare Tasten der TV-Fernbedienung

Gerätetyp	Betriebsstatus	Verfügbare Tasten
Anynet+-Gerät	Nach dem Wechseln zum Gerät wird das Menü des entsprechenden Geräts auf dem Bildschirm angezeigt.	Zifferntasten ▲/▼/◀/▶/ Taste ENTER  Farbtasten / EXIT -Taste
	Nach dem Wechseln zum Gerät beim Abspielen einer Datei.	 (Suche rückwärts) /  (Suche vorwärts)  (Stopp) /  (Wiedergabe) /  (Pause)
Gerät mit eingebautem Tuner	Nach dem Wechseln zum Gerät beim Fernsehen.	P ▼ / P ▲-Taste
Audiogerät	Beim Aktivieren des Receivers.	–  + / MUTE -Taste

- Die Anynet+-Funktion ist nur nutzbar, wenn auf der Fernbedienung das Fernsehgerät als Empfänger eingestellt ist.
- Die -Taste ist nur im Aufnahmezustand belegt.
- Sie können Anynet+-Geräte nicht mit den Tasten an Ihrem Fernsehgerät bedienen. Sie können Anynet+-Geräte nur mit der TV-Fernbedienung steuern.
- Die TV-Fernbedienung funktioniert unter bestimmten Umständen nicht. Wählen Sie in diesem Fall das Anynet+-Gerät nochmals aus.
- Die Anynet+-Funktionen sind für Geräte anderer Hersteller nicht verfügbar.
- Die Funktionen der Tasten ,  können je nach Gerät unterschiedlich sein.

Aufnahme

Sie können Fernsehprogramme mit einem Samsung-Recorder aufnehmen.

1. Drücken Sie die Taste **TOOLS**. Drücken Sie die Taste **ENTER** , um **Anynet+ (HDMI-CEC)** auszuwählen.
2. Wählen Sie durch Drücken der Tasten ▲ oder ▼ ein die Funktion zum sofortigen Aufnehmen, und drücken Sie dann die Taste **ENTER** . Die Aufnahme beginnt.
 - Bei mehr als einem Aufnahmegerät
Wenn mehrere Aufnahmegeräte angeschlossen sind, werden diese in einer Liste angezeigt. Wählen Sie durch Drücken der Tasten ▲ oder ▼ ein Gerät, und drücken Sie dann die Taste **ENTER** . Die Aufnahme beginnt.
 - Wenn das Aufnahmegerät nicht angezeigt wird, wählen Sie **Device List** und drücken Sie die rote Taste, um nach Geräten zu suchen.
3. Zum Beenden drücken Sie die Taste **EXIT**.
 - Sie können das Signal der jeweiligen Quelle aufnehmen. Wählen Sie hierzu **Aufnahme:** (Geräte_Name).
 - Durch Drücken von  wird die gerade laufende Sendung aufgenommen. Wenn Sie Bilder aus einer anderen Signalquelle anzeigen, wird das Videosignal aus dieser Quelle aufgenommen.
 - Überprüfen Sie vor der Aufnahme, ob der Antennenstecker ordnungsgemäß am Aufnahmegerät angeschlossen ist. Informationen zur richtigen Antennenverbindung mit dem Aufnahmegerät finden Sie im Benutzerhandbuch des Aufnahmegeräts.



Wiedergabe über einen Receiver (Heimkinosystem)

Sie können die Tonwiedergabe über einen Receiver anstelle des TV-Lautsprechers laufen lassen.

1. Drücken Sie die Taste **TOOLS**. Drücken Sie die Taste **ENTER** , um **Anynet+ (HDMI-CEC)** auszuwählen.
2. Wählen Sie mit den Tasten ▲ oder ▼ die Option **Empfänger**. Drücken Sie die Taste ◀ oder ▶, und wählen Sie **On** oder **Off**.
3. Zum Beenden drücken Sie die Taste **EXIT**.
 - Wenn Ihr Receiver nur Audiosignale unterstützt, wird er in der Geräteliste möglicherweise nicht angezeigt.
 - Der Receiver kann eingesetzt werden, wenn Sie den optischen Eingang des Receivers mit dem Ausgang **DIGITAL AUDIO OUT (OPTICAL)** des Fernsehgeräts verbunden haben.
 - Wenn der Receiver (Heimkinosystem) angeschaltet ist, können Sie den Ton so hören, wie er vom optischen Ausgang der Fernsehgeräts zur Verfügung gestellt wird. Wenn das Fernsehgerät ein (terrestrisches) DTV-Signal anzeigt, überträgt das Fernsehgerät 5.1-Kanalton an den Receiver des Heimkinosystems. Wenn es sich bei der Signalquelle um eine digitale Komponente wie beispielsweise einen DVD-Player handelt, der über HDMI an das Fernsehgerät angeschlossen ist, kann der Receiver des Heimkinosystems nur 2-Kanalton wiedergeben.
 - Wenn es zu einer Unterbrechung der Stromversorgung des Fernsehgeräts kommt, während der **Empfänger** angeschaltet (**Ein**) ist (z. B. durch Herausziehen des Netzkabels oder einen Stromausfall), ist möglicherweise **Lautsprecher auswählen** auf **Ext. Lautsprecher** gesetzt, wenn Sie das Fernsehgerät wieder anschalten.



Fehlerbehebung für Anynet+

Problem	Mögliche Lösung
Anynet+ funktioniert nicht.	<ul style="list-style-type: none"> • Überprüfen Sie, ob das Gerät Anynet+-tauglich ist. Das Anynet+-System unterstützt nur Anynet+-fähige Geräte. • Schließen Sie nur einen Receiver (Heimkinosystem) an. • Prüfen Sie, ob das Netzkabel des Anynet+-Geräts richtig angeschlossen ist. • Prüfen Sie die Video/Audio/HDMI 1.3-Kabelverbindungen des Anynet+-Geräts. • Prüfen Sie, ob Anynet+ (HDMI-CEC) im Setupmenü von Anynet+ aktiviert ist. • Überprüfen Sie, ob die Fernbedienung im TV-Modus arbeitet. • Prüfen Sie, ob es sich um eine ausschließlich für Anynet+ geeignete Fernbedienung handelt. • Anynet+ funktioniert unter bestimmten Umständen nicht. (Kanalsuche, Bedienung von Media Play, Plug & Play usw.) • Stellen Sie nach dem Anschließen oder Entfernen des HDMI 1.3-Kabels sicher, dass die Geräte wieder gesucht werden, oder schalten Sie das TV-Gerät aus und wieder ein. • Überprüfen Sie, ob die Anynet+-Funktion des Anynet+-Geräts eingeschaltet ist.
Ich möchte Anynet+ starten.	<ul style="list-style-type: none"> • Prüfen Sie, ob das Anynet+-Gerät ordnungsgemäß an das Fernsehgerät angeschlossen ist, und kontrollieren Sie zudem, ob Anynet+ (HDMI-CEC) im Anynet+-Menü Setup aktiviert (On) ist. • Drücken Sie die TV-Taste auf der TV-Fernbedienung, um zu TV zu wechseln. Drücken Sie dann die TOOLS-Taste, um das Anynet+-Menü anzuzeigen und die gewünschte Menüoption auszuwählen.
Ich möchte Anynet+ beenden.	<ul style="list-style-type: none"> • Wählen Sie im Anynet+-Menü die Option View TV. • Drücken Sie die Taste SOURCE auf der TV-Fernbedienung, und wählen Sie ein Gerät, bei dem es sich nicht um ein Anynet+-Gerät handelt. • Drücken Sie auf P ∇/\wedge, PRE-CH und FAV.CH, um den Fernsehmodus zu wechseln. (Beachten Sie, dass die Kanaltaste nur funktioniert, wenn kein in den Tuner integriertes Anynet+-Gerät angeschlossen ist.)
Die Meldung "Verbinden mit Anynet+-Gerät" wird angezeigt.	<ul style="list-style-type: none"> • Sie können die Fernbedienung nicht verwenden, während Sie Anynet+ konfigurieren, oder in einen anderen Anzeigemodus wechseln. • Verwenden Sie die Fernbedienung, wenn das Konfigurieren von Anynet+ oder das Ändern des Anzeigemodus abgeschlossen ist.
Keine Wiedergabe mit dem Anynet+-Gerät.	<ul style="list-style-type: none"> • Die Wiedergabefunktion kann nicht verwendet werden, wenn der Plug & Play-Vorgang läuft.
Das angeschlossene Gerät wird nicht angezeigt.	<ul style="list-style-type: none"> • Prüfen Sie, ob das Gerät die Anynet+-Funktionen unterstützt. • Prüfen Sie, ob das HDMI 1.3-Kabel ordnungsgemäß angeschlossen wurde. • Prüfen Sie, ob Anynet+ (HDMI-CEC) im Konfigurationsmenü von Anynet+ aktiviert (auf On) ist. • Suchen Sie noch mal nach Anynet+-Geräten • Sie können Anynet+-Geräte nur mithilfe eines HDMI 1.3-Kabels verbinden. Einige HDMI-Kabel unterstützen möglicherweise keine Anynet+-Funktionen. • Wenn es durch eine Störung (z. B. Trennen des HDMI-Kabels, des Netzkabels oder Stromausfall) zu einer Beendigung kommt, wiederholen Sie die Gerätesuche.
Das Fernsehprogramm kann nicht aufgezeichnet werden.	<ul style="list-style-type: none"> • Prüfen Sie, ob der Antennenstecker des Aufnahmegeräts ordnungsgemäß angeschlossen ist.
Die Ausgabe des Fernsehtons erfolgt über den Receiver.	<ul style="list-style-type: none"> • Schließen Sie das Glasfaserkabel an das Fernsehgerät und den Receiver an.

EMPFEHLUNGEN

Videotextfunktion

Die meisten Fernsehsender bieten über Videotext Informationen an. Auf der Videotext-Indexseite finden Sie Verwendungshinweise zum Videotext. Darüber hinaus können Sie über die Tasten der Fernbedienung nach Bedarf verschiedene Optionen einstellen.

☑ Für die korrekte Anzeige von Videotextinformationen muss der Senderempfang einwandfrei sein. Andernfalls können Informationen unvollständig sein oder einige Seiten nicht angezeigt werden.

1 (Modus)

Drücken Sie diese Taste, um den Videotextmodus auszuwählen (LISTE/FLOP)
Wenn Sie diese Taste im Modus LIST (Liste) drücken, wird in den Listenspeichermodus umgeschaltet. Im Listenspeichermodus können Sie mit der Taste  (Speichern) Videotextseiten in einer Liste speichern.

2 (anzeigen)

Drücken Sie diese Taste, um verborgenen Text anzuzeigen (z. B. Antworten bei Quizsendungen). Drücken Sie die Taste erneut, um den Videotext auszublenden.

3 (Größe)

Drücken Sie diese Taste, um Videotext in doppelt so großen Buchstaben in der oberen Hälfte des Bildschirms anzuzeigen.
Drücken Sie die Taste erneut, um den Text in der unteren Hälfte des Bildschirms anzuzeigen.
Zum Ausblenden des Videotextes drücken Sie die Taste erneut.

4 (Speichern)

Drücken Sie diese Taste, um Videotextseiten zu speichern.

5 Farbtasten (rot/grün/gelb/blau)

Wenn der Sender das FASTEXT-System verwendet, sind die verschiedenen Themen auf den Videotextseiten farbig gekennzeichnet und können mit den Farbtasten auf der Fernbedienung angewählt werden. Drücken Sie die Farbtaste, die dem Thema entspricht, das Sie anzeigen möchten. Die Seite wird mit anderen farbig markierten Informationen angezeigt, die auf dieselbe Art ausgewählt werden können. Drücken Sie die entsprechende Farbtaste, um die vorherige oder nächste Seite anzuzeigen.

6 (Videotext an/mix)

Drücken Sie diese Taste, um den Videotextmodus zu aktivieren, nachdem Sie einen Sender ausgewählt haben, der Videotext anbietet.
Drücken Sie die Taste zweimal, um die Videotextinformationen gleichzeitig mit der aktuellen Sendung auf dem Bildschirm einzublenden.

7 (Ende)

Videotext beenden

8 (Unterseite)

Drücken Sie diese Taste, um eine verfügbare untergeordnete Seite anzuzeigen.

9 (Weiterblättern)

Drücken Sie diese Taste, um die nächste Videotextseite anzuzeigen.

10 (Zurückblättern)

Drücken Sie diese Taste, um die vorherige Videotextseite anzuzeigen.

11 (Halten)

Drücken Sie diese Taste, um bei einer angezeigten Seite, die mit weiteren, untergeordnete Seiten verknüpft ist, das automatische Umblättern zu verhindern. Drücken Sie zum Fortfahren die Taste erneut.

12 (index)

Drücken Sie diese Taste, um die Videotext-Indexseite (Index) anzuzeigen.

13 (Abbrechen)

Drücken Sie diese Taste, um beim Suchen nach einer Seite die Sendung anzuzeigen.

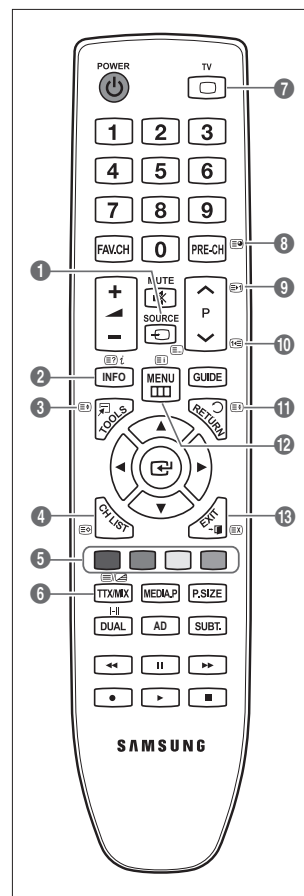

☑ Sie können die Videotextseiten durch Drücken der Zifferntasten auf der Fernbedienung wechseln.

Die Videotextseiten sind in sechs Kategorien unterteilt:

Sportergebnisse	Inhalt
A	Gewählte Seitennummer
B	Senderkennung
C	Aktuelle Seitenzahl oder Suchhinweise
D	Datum und Uhrzeit
E	Text
F	Statusinformation FASTEXT-Informationen

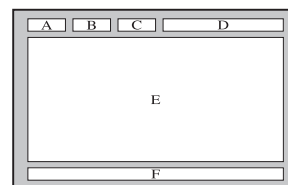

- Videotextinformationen sind oft auf mehrere, aufeinander folgende Seiten verteilt, die wie folgt aufgerufen werden können:
 - Eingabe der Seitennummer
 - Auswahl eines Titels in einer Liste
 - Auswahl einer farbigen Überschrift (FASTEXT-System)
- Das Fernsehgerät unterstützt Videotext Version 2.5. Damit können zusätzlich Graphik oder Text angezeigt werden.
- Je nach Übertragungsmodus können bei der Anzeige von Videotext am linken und rechten Rand Leerbereiche vorkommen.
- In diesem Fall wird keine zusätzliche Graphik oder Text übertragen.
- Ältere Fernsehgeräte, die Version 2.5 nicht unterstützen, können zusätzliche Graphiken oder Texte unabhängig vom Modus der Videotextübertragung nicht anzeigen.
- Drücken Sie die Taste **TV**, um Videotext zu beenden.

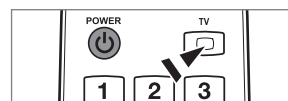

Anbringen des Standfußes

- Voreinstellung:** Stellen Sie die Leitschiene und die Halterungsabdeckung auf den Standfuß, und befestigen Sie diese mit den Schrauben. Nur für 32-Zoll-Modelle.

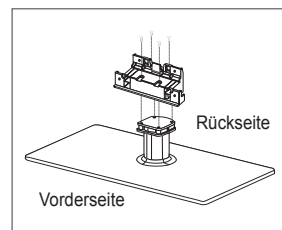

1. Verbinden Sie Ihren LCD-Fernseher mit dem Standfuß.
 - Der Fernseher sollte von mindestens zwei Personen getragen werden.
 - Verwechseln Sie beim Zusammenbauen nicht die Vorder- und Rückseite des Standfußes.
 - Damit sichergestellt ist, dass das Fernsehgerät auf richtiger Höhe mit dem Standfuß verbunden wird, dürfen Sie oben links und rechts nicht zu stark auf den Fernseher drücken.
2. Ziehen Sie zuerst die Schrauben an Position **1** und dann die Schrauben an Position **2** fest.
 - Stellen Sie das Gerät aufrecht hin und ziehen Sie die Schrauben fest. Wenn Sie die Schrauben festziehen, während der LCD-Fernseher liegt, kann es passieren, dass er seitlich geneigt ist.

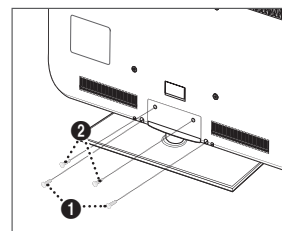

Lösen des Standfußes

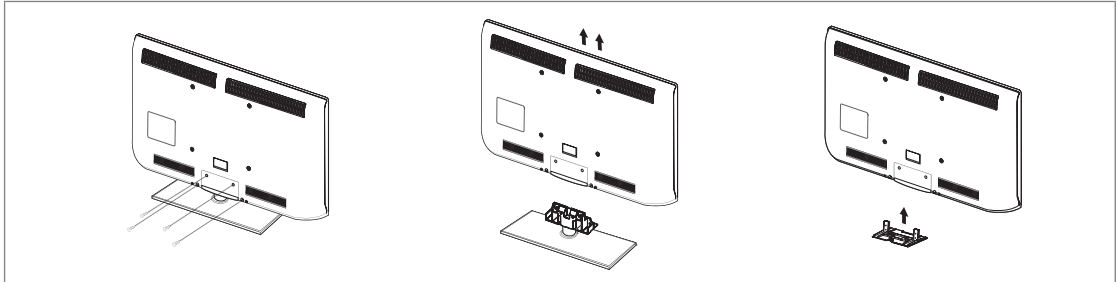

1. Entfernen Sie Schrauben von der Rückseite des Fernsehgerätes.
2. Lösen Sie den Standfuß vom Fernsehgerät.
 Der Fernseher sollte von mindestens zwei Personen getragen werden.
3. Decken Sie die Aussparung an der Unterseite des Fernsehgeräts mit der Abdeckung ab.

Anbringen der Wandhalterung

Mit der separat erhältlichen Wandhalterung können Sie das Fernsehgerät an einer Wand befestigen.

Detaillierte Informationen zum Montieren der Wandhalterung finden Sie in den Anweisungen, die im Lieferumfang der Wandhalterung enthalten sind. Lassen Sie sich beim Anbringen der Wandmontagehalterung von einem Techniker helfen.

Samsung Electronics haftet nicht für Schäden an Gerät oder Personen, wenn die Montage vom Kunden selbst durchgeführt wird.



Installieren Sie die Wandhalterung nicht bei angeschaltetem Fernsehgerät. Sie könnten dabei einen Stromschlag erhalten und sich verletzen.

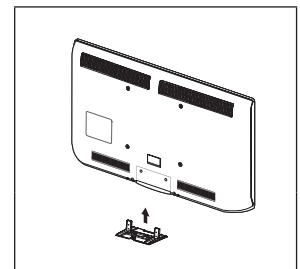

Verlegen der Kabel

Verstecken Sie die Kabel im Kabelschlauch, damit Sie durch den transparenten Standfuß hindurch nicht zu sehen sind.

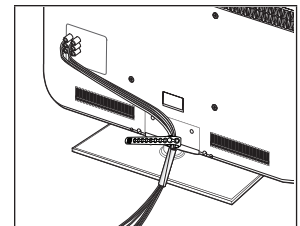

Kensington-Schloss als Diebstahlsicherung

Ein Kensington-Schloss dient zur physischen Sicherung des Systems bei Verwendung in öffentlichen Bereichen. Je nach Hersteller können Aussehen und Verriegelungsverfahren von der Abbildung abweichen.

Informationen zur richtigen Anwendung entnehmen Sie bitte der Bedienungsanleitung des Kensington-Schlusses.

- Das Schloss muss separat erworben werden.
- Die Position des Kensington-Schlusses ist modellabhängig.
1. "Führen Sie das Schloss in den Kensington-Einschub am LCD-Fernseher ein (1), und drehen Sie es in die Verriegelungsposition (2).
2. Schließen Sie das Kabel für das Kensington-Schloss an (3).
3. Befestigen Sie das Kensington-Schloss an einem Tisch oder einem schweren feststehenden Objekt.

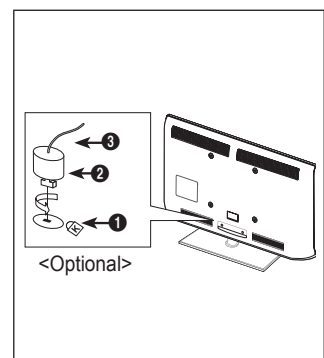

Absichern des Einbaubereichs

Halten Sie die erforderlichen Abstände zwischen dem Gerät und anderen Objekten (z.B. Wänden) ein, um ausreichende Lüftung sicherzustellen.

Wenn Sie dies nicht tun, besteht die Gefahr, dass aufgrund eines Anstiegs der Temperatur im Innern des Geräts ein Brand ausbricht oder andere Probleme mit dem Gerät auftreten.

Stellen Sie das Gerät so auf, dass die in der Abbildung gezeigten Mindestabstände eingehalten werden.

- Verwenden Sie nur Teile von Samsung Electronics, wenn Sie einen Standfuß oder eine Wandhalterung einsetzen.
 - Wenn Sie Teile eines anderen Herstellers verwenden, kann es zu Problemen mit dem Gerät oder zu Verletzungen kommen, weil das Gerät herunterfällt.
 - Wenn Sie Teile eines anderen Herstellers verwenden, kann es zu Problemen mit dem Gerät oder zu einem Brand kommen, weil die Innentemperatur aufgrund schlechter Belüftung des Geräts ansteigt.
- Das Aussehen kann sich je nach Gerät unterscheiden.

Aufstellen des Geräts mit dem Standfuß

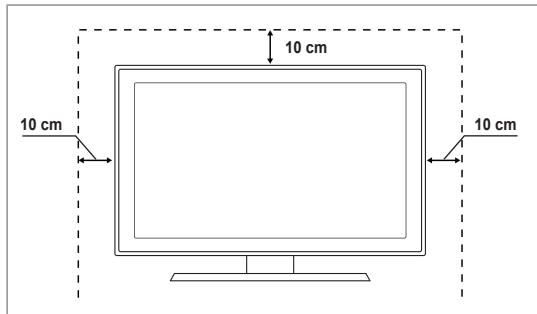

Installieren des Geräts mit einer Wandhalterung

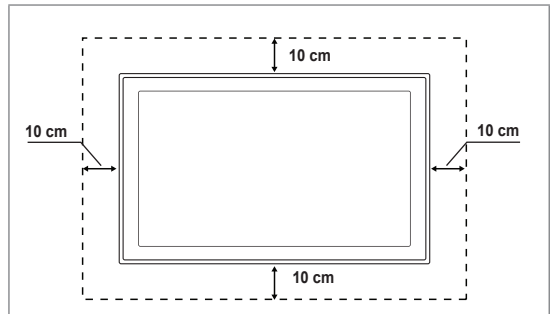

Befestigen des Fernsehgeräts an der Wand



Achtung: Das Fernsehgerät kann hinfallen, wenn Sie daran ziehen, es schieben oder darauf klettern. Stellen Sie insbesondere sicher, dass sich keine Kinder an das Gerät hängen oder es aus dem Gleichgewicht bringen. Anderenfalls könnte das Gerät umkippen und schwere Verletzungen oder den Tod verursachen. Beachten Sie alle Anweisungen der beigefügten Sicherheitshinweise. Noch mehr Stabilität erreichen Sie, wenn Sie den Kippschutz installieren. Gehen Sie hierzu folgendermaßen vor.

So verhindern Sie, dass das Fernsehgerät umkippt:

1. Stecken Sie die Schrauben durch die Halterungen und befestigen Sie sie fest an der Wand. Vergewissern Sie sich, dass die Schrauben gut halten.
 - Je nach Ausführung der Wand benötigen Sie zum Befestigen weiteres Material, wie z. B. einen Dübel.
 - Da die benötigten Halterungen, Schrauben und das Band nicht zum Lieferumfang gehören, müssen Sie diese Teile gesondert erwerben.
2. Entfernen Sie die Schrauben in der Mitte auf der Rückseite des Fernsehgeräts. Setzen Sie diese Schrauben in die Halterungen ein und befestigen Sie die Schrauben dann wieder am Fernsehgerät.
 - Die Schrauben werden möglicherweise nicht zusammen mit dem Gerät geliefert. Kaufen Sie in diesem Fall Schrauben entsprechend den folgenden Angaben.
 - Daten der Schrauben
 - Für LCD-Fernsehgeräte von 17 – 29 Zoll: M4 X L15
 - Für LCD-Fernsehgeräte von 32 – 40 Zoll: M6 X L15
3. Verbinden Sie die Halterungen an der Wand und die Halterung am Fernsehgerät mit einem festen Band miteinander und ziehen Sie das Band dann fest.
 - Stellen Sie das Fernsehgerät in der Nähe der Wand auf, damit es nicht nach hinten kippen kann.
 - Es ist noch sicherer, wenn die Halterungen an der Wand niedriger als die Halterungen am Fernsehgerät sind.
 - Lösen Sie das Band, ehe Sie den Fernsehapparat bewegen.
4. Kontrollieren Sie, ob alle Anschlüsse weiterhin fest verbunden sind. Prüfen Sie regelmäßig die Verbindungen auf Zeichen von Ermüdung oder Versagen. Bei Zweifeln hinsichtlich der Sicherheit Ihrer Halterung wenden Sie sich an einen professionellen Installationsbetrieb.

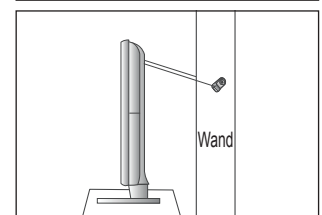
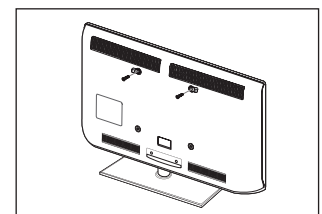
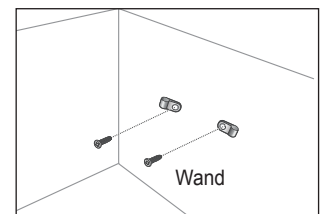

Fehlerbehebung: Vor der Kontaktaufnahme mit dem Kundendienst

Kein Ton oder Bild	Stellen Sie sicher, dass das Netzkabel an eine Steckdose angeschlossen ist. Stellen Sie sicher, dass Sie auf der Fernbedienung die Taste gedrückt haben. Überprüfen Sie die Einstellungen für Kontrast und Helligkeit. Überprüfen Sie die Lautstärke.
Normales Bild, aber kein Ton	Überprüfen Sie die Lautstärke. Überprüfen Sie, ob die Taste MUTE auf der Fernbedienung gedrückt wurde. Überprüfen Sie die Einstellungen für Lautsprecher auswählen .
Der Bildschirm ist schwarz und die Betriebsanzeige blinkt kontinuierlich.	Überprüfen Sie Stromversorgung und Signalkabel Ihres Computers. Das Fernsehgerät befindet sich im Energiesparmodus. Bewegen Sie die Maus des Computers, oder drücken Sie eine Taste auf der Tastatur.
Kein Bild oder nur schwarzweißes Bild	Ändern Sie die Farbeinstellungen. Stellen Sie sicher, dass die korrekte Fernsehnorm ausgewählt ist.
Ton- und Bildstörungen	"Suchen Sie das elektrische Gerät, das die Störungen am Fernsehgerät verursacht, und stellen Sie es in einem größeren Abstand auf." Schließen Sie das Fernsehgerät an eine andere Steckdose an.
Verzerrtes oder verschneites Bild, verzerrter Ton	Überprüfen Sie Ausrichtung, Standort und Anschlüsse der Antenne. Interferenzen werden oft durch Zimmerantennen verursacht.
Fernbedienung funktioniert nicht richtig	Tauschen Sie die Batterien der Fernbedienung aus. Reinigen Sie die Vorderseite der Fernbedienung (dort befindet sich der Infrarotsender). Überprüfen Sie die Batteriekontakte.
Es wird eine Meldung angezeigt, dass das Signalkabel überprüft werden soll.	Stellen Sie sicher, dass das Signalkabel fest mit dem Computer oder der Videoquelle verbunden ist. Vergewissern Sie sich, dass der Computer bzw. die Videoquelle eingeschaltet ist.
Im PC-Modus wird eine Meldung angezeigt, dass dieser Modus nicht unterstützt wird.	Ermitteln Sie die maximale Auflösung und Bildwiederholfrequenz der Videokarte. Vergleichen Sie diese Werte mit den Angaben in der Tabelle zu den Anzeigemodi.
Das beschädigte Bild wird in der Ecke des Bildschirms angezeigt.	Wenn für manche externe Geräte Bildschirmanpassung gewählt ist, erscheint in der Ecke des Bildschirms ein beschädigtes Bild. Dieses Symptom ist auf das externe Gerät und nicht auf das Fernsehgerät zurückzuführen.
Es wird eine Meldung angezeigt, dass alle Einstellungen auf die Standardwerte zurückgesetzt werden.	Diese erscheint, wenn Sie die EXIT -Taste gedrückt halten. Die Geräteeinstellungen werden auf die Werkseinstellungen zurückgesetzt.
Sie erkennen möglicherweise kleine Partikel, wenn Sie den Rahmen um den Fernsehbildschirm herum genau betrachten.	Dies ist Teil des Produktdesigns und kein Defekt.

- ☑ Der TFT-LCD-Bildschirm enthält Unterpixel (6 220 800), wofür eine ausgefeilte Fertigungstechnologie erforderlich ist. Allerdings können ein paar zu helle oder zu dunkle Pixel auf der Bildfläche zu sehen sein. Diese Pixelfehler haben keinen Einfluss auf die Geräteleistung.

Technische Daten

Modellname	LE32B550, LE32B551 LE32B553, LE32B554	LE37B550, LE37B551 LE37B553, LE37B554
Bildschirmgröße (Diagonal)	32 Zoll	37 Zoll
PC-Auflösung (Optimal)	1920 x 1080 bei 60 Hz	1920 x 1080 bei 60 Hz
Ton (Ausgang)	2 x 10 W	2 x 10 W
Abmessungen (BxTxH) Gehäuse Mit Fuß	794 x 77 x 524 mm 794 x 240 x 570 mm	917 x 79 x 592 mm 917 x 255 x 658 mm
Gewicht Mit Fuß	13 kg	16 kg
Umgebungsbedingungen Betriebstemperatur Luftfeuchtigkeit (bei Betrieb) Lagerungstemperatur Luftfeuchtigkeit (Lagerung)	10°C bis 40°C 10% bis 80%, nicht kondensierend -20°C bis 45°C 5% bis 95%, nicht kondensierend	
Drehbarer Fuß (Links und rechts)	-20° ~ 20°	
Modellname	LE40B550, LE40B551 LE40B553, LE40B554	LE46B550, LE46B551 LE46B553, LE46B554
Bildschirmgröße (Diagonal)	40 Zoll	46 Zoll
PC-Auflösung (Optimal)	1920 x 1080 bei 60 Hz	1920 x 1080 bei 60 Hz
Ton (Ausgang)	2 x 10 W	2 x 10 W
Abmessungen (BxTxH) Gehäuse Mit Fuß	982 x 79 x 626 mm 982 x 255 x 676 mm	1116 x 79 x 706 mm 1116 X 275 X 770 mm
Gewicht Mit Fuß	18 kg	23 kg
Umgebungsbedingungen Betriebstemperatur Luftfeuchtigkeit (bei Betrieb) Lagerungstemperatur Luftfeuchtigkeit (Lagerung)	10°C bis 40°C 10% bis 80%, nicht kondensierend -20°C bis 45°C 5% bis 95%, nicht kondensierend	
Drehbarer Fuß (Links und rechts)	-20° ~ 20°	

- ☒ Änderungen der technischen Daten und des Geräte-Designs vorbehalten.
- ☒ Dies ist ein digitales Gerät der Klasse B.
- ☒ Die technischen Daten zur benötigten Netzspannung finden Sie auf dem Etikett am Produkt.

***Diese Seite wurde absichtlich leer
gelassen.***

❑ **Opmerking digitale TV**

1. Functionaliteit betreffende digitale tv (DVB) is alleen beschikbaar in landen of gebieden waar DVB-T-signalen (MPEG2 en MPEG4 AVC) voor digitale televisie per zendmast worden uitgezonden of waar u toegang hebt tot een compatibele DVB-C-service (MPEG2 en MPEG4 AAC) voor kabel-tv. Vraag aan uw plaatselijke aanbieder of u DVB-T- of DVB-C-signalen kunt ontvangen.
2. DVB-T is de Europese DVB-consortiumstandaard voor de uitzending van digitale televisie per zendmast en DVB-C voor de uitzending van digitale televisie over de kabel. Bepaalde speciale functies zoals EPG (Electric Program Guide), VOD (Video on Demand) en dergelijke zijn echter niet bij deze specificatie inbegrepen. Deze werken dus mogelijk niet.
3. Hoewel dit televisietoestel aan de huidige DVB-T- en DVB-C-standaarden vanaf [augustus 2008] voldoet, kan de compatibiliteit met toekomstige digitale DVB-T-signalen per zendmast en digitale DVB-C-signalen per kabel niet worden gegarandeerd.
4. Afhankelijk van de landen/gebieden waar dit televisietoestel wordt gebruikt, kunnen leveranciers van kabeltelevisie aanvullende kosten voor dergelijke services in rekening brengen en moet u wellicht akkoord gaan met hun voorwaarden en bepalingen.
5. Bepaalde digitale televisiefuncties zijn mogelijk niet beschikbaar in bepaalde landen of regio's en DVB-C werkt mogelijk niet goed met bepaalde leveranciers van kabelservices.
6. Neem voor meer informatie contact op met de klantenservice van SAMSUNG.

❑ **Voorzorgsmaatregelen bij weergave van stilstaand beeld**

Stilstaande beelden kunnen permanente schade aan uw tv-scherm toebrengen

- Laat niet langer dan 2 uur een stilstaand of gedeeltelijk stilstaand beeld op het LCD-scherm staan, dat kan namelijk beeldretentie veroorzaken. Beeldretentie wordt ook wel inbranden genoemd. Verlaag bij de weergave van een stilstaand beeld de helderheid en het contrast om beeldretentie te voorkomen.
-  Als u gedurende langere tijd naar uw LCD-tv kijkt terwijl het beeld in 4:3-formaat wordt weergegeven, kunnen aan de linker- en rechterkant en in het midden van het scherm randen achterblijven. Dit wordt veroorzaakt door de verschillen in lichtemissie op het scherm. Schade ontstaat door het bovengenoemde effect valt niet onder de garantie.
- Het gedurende langere tijd weergeven van stilstaande beelden van dvd's of computerspellen kan (gedeeltelijke) schermbranding tot gevolg hebben. Om dit te voorkomen kunt u tijdens het weergeven van stilstaande beelden de 'helderheid' en het 'contrast' verminderen.

INHOUD

DE TV KLAAR MAKEN VOOR GEBRUIK

■ Overzicht van het bedieningspaneel	2
■ Accessoires	3
■ Overzicht van het aansluitpaneel	4
■ Overzicht van de afstandsbediening	6
■ Batterijen in de afstandsbediening plaatsen	7
■ De menu's bekijken	7
■ De TV op stand-by zetten	8
■ Plug & Play-functie	8
■ Het scherm bekijken	9

KANAAL

■ Het menu Kanaal	9
■ Kanalen beheren	12

BEELD

■ Het menu beeld configureren	14
■ Uw tv als een computermonitor (pc) gebruiken	18
■ De tv instellen voor uw pc	19

GELUID

■ Het menu Sound configureren	20
■ De geluidsmodus selecteren	21

INSTELLINGEN

■ Het instellingenmenu gebruiken	22
■ De tijd instellen	24

INVOER / ONDERSTEUNING

■ Het menu Invoer	26
■ Het menu Ondersteuning	26

MEDIA PLAY (USB)

■ Connecting a USB Device	28
■ Gebruik van het Media Play Menu	29
■ Gebruik van de PHOTO (JPEG) lijst	30
■ Gebruik van de MP3 lijst	33
■ Gebruik van het Instellingenmenu	34

ANYNET+

■ Anynet+-apparaten aansluiten	35
■ Anynet+	36
■ Tussen Anynet+-apparaten schakelen	36
■ Opnemen	37
■ Luisteren via een ontvanger (Thuisbioscoop)	37
■ Problemen oplossen m.b.t. Anynet+	38

AANBEVELINGEN

■ Teletekstfunctie	39
■ De voet bevestigen	40
■ De voet verwijderen	41
■ De muurbevestiging installeren	41
■ De snoeren bij elkaar houden	41
■ Kensington-slot tegen diefstal	41
■ Installatieruimte	42
■ De tv vastzetten aan de wand	42
■ Problemen oplossen: voordat u de technische dienst inschakelt	43
■ Specificaties	44

□ Licentie



TruSurround HD, SRS en het symbool  zijn handelsmerken van SRS Labs, Inc. TruSurround HD - technologie valt onder licentie van SRS Labs, Inc.



Geproduceerd onder licentie van Dolby Laboratories. Dolby en het symbool met de dubbele D zijn handelsmerken van Dolby Laboratories.

□ Symbool



Opmerking



Knop Eenmaal
drukken



De toets
TOOLS



Indrukken

DE TV KLAAR MAKEN VOOR GEBRUIK

- ☑ De figuren en illustraties in deze gebruikershandleiding dienen alleen ter referentie en kunnen afwijken van het werkelijke uiterlijk van het product. Het ontwerp en de specificaties kunnen zonder kennisgeving vooraf worden gewijzigd ter verbetering van de prestaties van het product.

Overzicht van het bedieningspaneel

- ☑ De vorm en kleur van het product kunnen variëren, afhankelijk van het model.
☑ De toetsen op het voorpaneel kunnen worden geactiveerd door deze de vinger aan te raken.

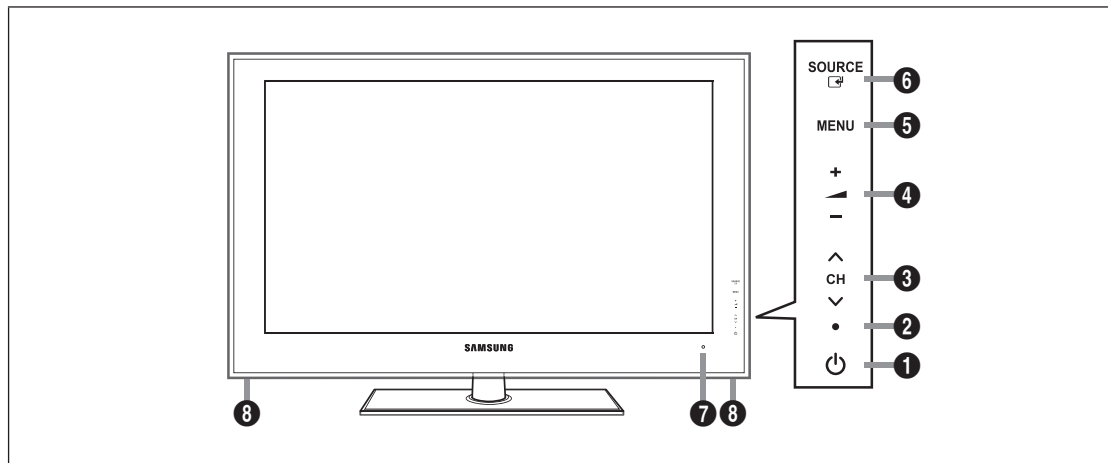

- ❶ **⏻ (AAN/UIT)**: Druk op deze knop om de TV aan of uit te zetten.
- ❷ **AAN/UIT-LAMPJE**: Als de stroom is ingeschakeld, knippert het lampje even en gaat het vervolgens uit. In de stand-by-modus blijft het aan.
- ❸ **⏴ CH ⏵**: Druk op deze toets om het kanaal te wijzigen. Gebruik in het schermmenu de toetsen **⏴ CH ⏵** zoals u de toetsen **⏴** en **⏵** op de afstandsbediening gebruikt.
- ❹ **— ▲ +**: Druk op deze toets om het volume harder of zachter te zetten. Gebruik de **— ▲ +**-toetsen in het schermmenu zoals u de toetsen **⏴** en **⏵** op de afstandsbediening gebruikt.
- ❺ **MENU**: Druk hierop om een schermmenu met de functies van de tv te openen.
- ❻ **SOURCE** **⏴**: Hiermee wisselt u tussen alle beschikbare invoerbronnen. Gebruik deze toets in het schermmenu zoals u de toets **ENTER** **⏴** op de afstandsbediening gebruikt.
- ❼ **AFSTANDSBEDIENINGSSENSOR**: Richt de afstandsbediening op dit punt van de tv.
- ❽ **LUIDSPREKERS**

Accessoires



Afstandsbediening en batterijen (AAA x 2)



Netsnoer

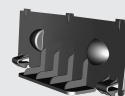

Deksel onderkant



Garantiekartaat /
Veiligheidsvoorschriften
(niet op alle locaties beschikbaar)



(M4 X L16)

Voetschroeven X 4
(Afhankelijk van het model)



Schoonmaakdoekje



Snoerhouder
(Afhankelijk van het model)

- Controleer of de volgende onderdelen bij uw LCD-tv zijn geleverd. Neem contact op met uw verkoper als er onderdelen ontbreken.
- De vorm en kleur van het product kunnen variëren, afhankelijk van het model.

Overzicht van het aansluitpaneel

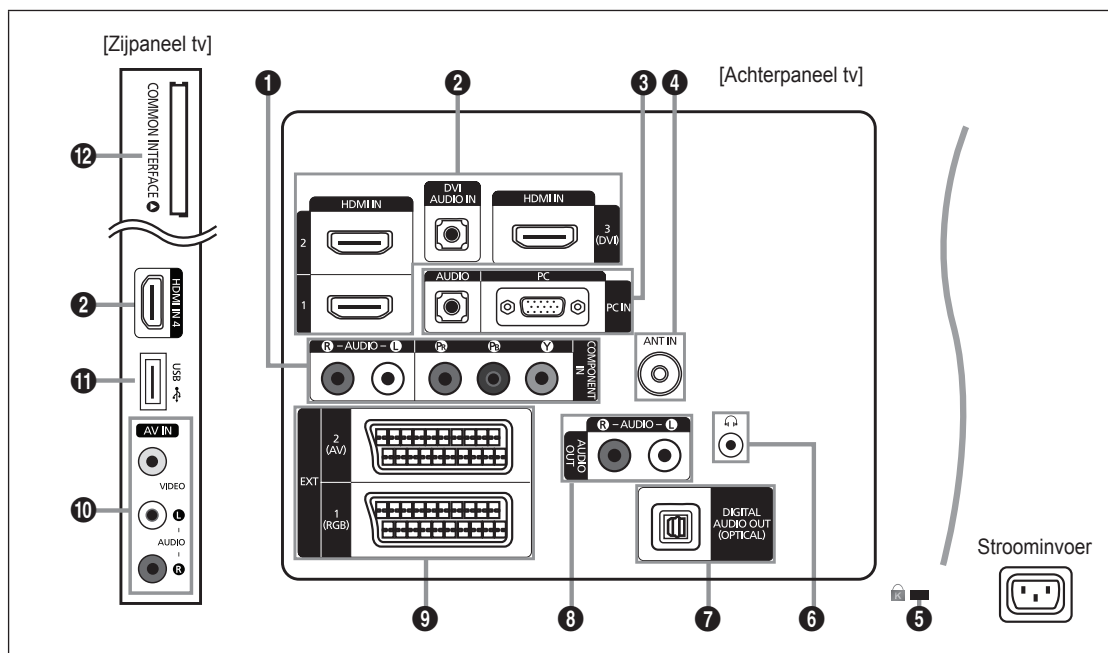

☑ De vorm en kleur van het product kunnen variëren, afhankelijk van het model.

1 COMPONENT IN

Aansluiting voor Component-video/-audio.

2 HDMI IN 1, 2, 3(DVI), 4 / DVI AUDIO IN

Maakt verbinding met de HDMI-aansluiting van een apparaat met HDMI-uitvoer.

☑ Voor een HDMI-naar-HDMI-verbinding is geen audioaansluiting nodig.

☑ Wat is HDMI?

- HDMI (High-Definition Multimedia Interface) is een aansluiting die de overbrenging van digitale audio- en videosignalen via één kabel mogelijk maakt.
- Het verschil tussen HDMI en DVI is dat het HDMI-apparaat kleiner is dan het DVI-apparaat.

☑ De tv geeft geluid en afbeeldingen mogelijk niet correct weer wanneer dvd-spelers / Blue-ray-spelers / aftakdozen / satellietontvangers (set-top box) zijn aangesloten die oudere HDMI-versies dan versie 1.3 ondersteunen. Wanneer u een oudere HDMI-kabel aansluit en er geen geluid klinkt, sluit u de HDMI-kabel aan op de **HDMI IN 3(DVI)**-aansluiting en sluit u de geluidskabels aan op de **DVI AUDIO IN**-aansluitingen aan de achterkant van de tv. Als dit gebeurt, controleert u de HDMI-versie bij het bedrijf waar u de dvd-speler/Blue-ray-speler/aftakdoos/satellietontvanger (set-top box) hebt aangeschaft en vraagt u om een upgrade.

☑ Gebruik de **HDMI IN 3(DVI)**-aansluiting voor een DVI-verbinding met een extern apparaat. Gebruik een DVI-naar-HDMI-kabel of een DVI-HDMI-adapter (DVI-naar-HDMI) voor video-aansluiting en de **DVI AUDIO IN**-ingangen voor audio. Bij gebruik van de HDMI/DVI-kabelverbinding, moet u de **HDMI IN 3(DVI)**-aansluiting gebruiken.

☑ HDMI-kabels ouder dan versie 1.3 kunnen een slechte weergave veroorzaken of zorgen dat er helemaal geen beeld wordt weergegeven.

3 PC IN [PC] / [AUDIO]

Aansluiting voor de video- en audio-uitvoer van de computer.

☑ Als uw pc een HDMI-verbinding bezit, kunt u deze op de **HDMI IN 1, 2, 3 (DVI)** of 4-ingang aansluiten.

☑ Als u uw pc een DVI-aansluiting bezit, kunt u deze op de **HDMI IN 3(DVI) / DVI AUDIO IN**-ingang aansluiten.

4 ANT IN

Maakt verbinding met een antenne of kabeltv-systeem.

5 KENSINGTON-SLOT (afhankelijk van het model)

Het Kensington-slot (optioneel) is een vergrendeling waarmee u het systeem fysiek kunt vastzetten voor gebruik in het openbaar. Als u een vergrendelingsapparaat wilt gebruiken, neemt u contact op met de leverancier bij wie u de tv hebt aangeschaft.

☑ De plaats van het Kensington-slot kan variëren afhankelijk van het model.

6 📞(KOPTELEFOON)

De hoofdtelefoon kan op de hoofdtelefoonuitgang van uw set worden aangesloten. Wanneer de hoofdtelefoon is aangesloten, wordt het geluid van de interne speakers uitgeschakeld.

- 📌 U kunt de geluidsfunctie beperkt gebruiken wanneer u de koptelefoon op de tv aansluit.
- 📌 Langdurig gebruik van een hoofdtelefoon met een hoog volume kan het gehoor beschadigen.
- 📌 Wanneer een hoofdtelefoon op het systeem is aangesloten, komt er geen geluid uit de luidsprekers.
- 📌 Het volume van de hoofdtelefoon en het volume van de tv worden op verschillende manieren aangepast.

7 DIGITAL AUDIO OUT (OPTICAL)

Maakt verbinding met een digitaal audio-element, zoals de ontvanger van een thuisbioscoop.

- 📌 Wanneer een digitaal audiosysteem is aangesloten op de **DIGITAL AUDIO OUT (OPTICAL)**-aansluiting: verlaag het volume van de tv en pas het geluidsniveau met de volumeregeling van het systeem aan.
- 📌 5.1-kanaals audio is mogelijk wanneer de tv op een extern apparaat is aangesloten dat dit ondersteunt.
- 📌 Wanneer de ontvanger (thuisbioscoop) is ingesteld op Aan, hoort u alleen geluid via de Optical-aansluiting van de tv. Wanneer de tv een DTV-signaal (lucht) weergeeft, zendt de tv een channel 5.1-geluid naar de ontvanger van de thuisbioscoop uit. Wanneer de bron een digitaal onderdeel is, zoals een dvd-speler / Blue-ray-speler / aftakdoos / satellietontvanger (set-top box) en deze op de tv aangesloten is via HDMI, geeft de ontvanger van de thuisbioscoop alleen een 2-kanaals signaal weer. Als u audio voor kanaal 5.1 wilt horen, sluit u de optische aansluiting van de dvd-speler / Blue-ray-speler / aftakdoos / satellietontvanger (set-top box) rechtstreeks aan op een versterker of thuisbioscoop, en niet op de tv.

8 AUDIO OUT [R-AUDIO-L]

Voor verbinding met de audio-ingangen op de versterker / thuisbioscoop.

Wanneer er een geluidsversterker op de **AUDIO OUT [R-AUDIO-L]**-uitgangen is aangesloten: verlaag het volume van de tv en pas het geluidsniveau met de volumeregeling van de versterker aan.

9 EXT1, 2

Ingangen of uitgangen voor externe apparaten, zoals een videorecorder, dvd-speler, spelcomputer of videodiscspeler.

- 📌 In de EXT-modus ondersteunt DTV Out alleen MPEG SD-video en -audio.

– Specificaties voor de invoer / uitvoer

Aansluiting	Invoer			Uitgang
	Video	Audio (L / R)	RGB	Video + Audio(L / R)
EXT 1	O	O	O	Alleen de TV-of DTV-uitgang is beschikbaar.
EXT 2	O	O	X	Uitvoer naar keuze.

10 AV IN [VIDEO] / [R-AUDIO-L]

Video- en audio-ingangen voor externe apparaten, zoals een camcorder of videorecorder.

11 USB

Aansluiting voor software-upgrades en Media Play, enz.

12 COMMON INTERFACE-sleuf

- Wanneer u bij sommige kanalen geen CI-kaart hebt geplaatst, wordt 'Scrambled Signal' op het scherm weergegeven.
- De koppelingsgegevens met een telefoonnummer, de ID van de CI-kaart, de host-ID en andere informatie worden over ongeveer 2-3 minuten weergegeven. Neem contact op met uw serviceprovider als er een foutbericht wordt weergegeven.
- Wanneer de kanaalgegevens zijn geconfigureerd, wordt het bericht 'Update voltooid' weergegeven. Hiermee wordt aangegeven dat de kanaallijst nu is bijgewerkt.
- 📌 U moet een CI-kaart aanschaffen bij een lokale kabelaanbieder. Verwijder de CI-kaart door deze voorzichtig eruit te trekken, want de kaart kan beschadigen als u deze laat vallen.
- 📌 Plaats de CI-kaart in de richting die op de kaart staat gemarkeerd.
- 📌 De plaats van het **COMMON INTERFACE** -slot kan variëren afhankelijk van het model.
- 📌 CI-kaarten worden niet ondersteund in sommige landen en regio's. Controleer dit bij uw geautoriseerde verkoper.













Overzicht van de afstandsbediening

- ☑ U kunt de afstandsbediening gebruiken tot op een afstand van ongeveer 7 meter vanaf de tv.
- ☑ Fel licht kan de werking van de afstandsbediening beïnvloeden.
- ☑ De vorm en kleur van het product kunnen variëren, afhankelijk van het model.

- 1 **POWER**: Hiermee schakelt u de tv in en uit.
- 2 **CIJFERTOETSEN**: Druk hierop om het kanaal te wijzigen.
- 3 **FAV.CH**: Hiermee worden lijsten met favoriete kanalen weergegeven op het scherm.
- 4 **— ▲ +**: Druk op deze toets om het volume harder of zachter te zetten.
- 5 **SOURCE**: Druk op deze toets om de beschikbare videobronnen weer te geven en te selecteren.
- 6 **INFO**: Druk op deze toets om informatie weer te geven op het tv-scherm.
- 7 **TOOLS**: Gebruik deze toets om snel veelgebruikte functies te selecteren.
- 8 **CH LIST**: Hiermee worden kanaallijsten weergegeven op het scherm.
- 9 **GEKLEURDE TOETSEN**: Gebruik deze toetsen in het menu van **Kanalenlijst**, **Media Play**, enz.
- 11 **DUAL**: Keuze geluidseffect
- 12 Gebruik deze toetsen in de modi **Media Play** en **Anynet+**. (): Deze afstandsbediening kan worden gebruikt voor Samsung-recorders die de functie Anynet+ ondersteunen)
- 13 **TV**: Selecteert rechtstreeks de TV-modus.
- 14 **PRE-CH**: Hiermee kunt u terugkeren naar het vorig kanaal waar u naar keek.
- 15 **MUTE** : Druk hierop om het geluid tijdelijk uit te schakelen.
- 16 **∨ P ∧**: Druk op deze toets om het kanaal te wijzigen.
- 17 **MENU**: Geeft het hoofdmenu weer.

- 18 **GUIDE**: Elektronische programmagids (EPG) weergeven
- 19 **RETURN**: Terug naar het vorige menu
- 20 **OMHOOG ▲ / OMLAAG ▼ / LINKS ◀ / RECHTS ▶ / ENTER** : Gebruik deze toets om items op schermmenu's te selecteren en menuwaarden te wijzigen.
- 21 **EXIT**: Druk op deze toets om het menu te verlaten.
- 22 **P.SIZE**: Beeldformaat selecteren.
- 23 **MEDIA.P**: Hiermee kunt u muziekbestanden en foto's afspelen.
- 24 **SUBT.**: Digitale ondertiteling weergeven
- 25 **AD**: Selectie Audio Description.

Teletekst functies

- 5 : Teletekstmodus selecteren (LIST/FLOF)
- 6 : Teletekst tonen
- 7 : Weergaveformaat voor teletekst selecteren
- 8 : Teletekst opslaan
- 9 : Fasttext-onderwerp selecteren
- 10 : Wisselen tussen Teletekst, Dubbel en Mix.
- 13 : Teletekstweergave verlaten
- 14 : Teletekst-subpagina
- 16 : Volgende teletekstpagina
- 18 : Vorige teletekstpagina
- 17 : Teletekstindex
- 19 : Teletekst vastzetten
- 21 : Teletekst uitschakelen

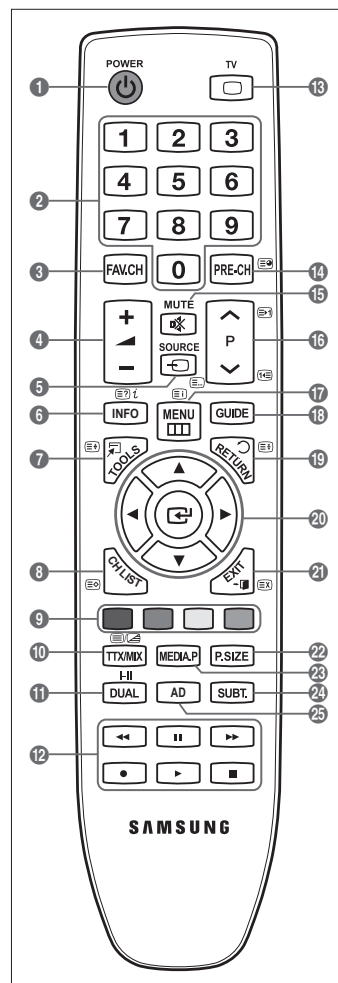

Batterijen in de afstandsbediening plaatsen

1. Open het klepje achter op de afstandsbediening met een opwaartse beweging zoals aangegeven in de afbeelding.
2. Plaats twee AAA-batterijen.
 - ☑ Zorg ervoor dat de '+' en '-' van de batterijen overeenkomen met de afbeelding in het vakje.
3. Plaats het klepje weer terug.
 - ☑ Verwijder de batterijen en bewaar deze op een koele, droge plaats indien u de afstandsbediening langere tijd niet gebruikt. (Bij normaal gebruik van de tv gaan de batterijen ongeveer een jaar mee.)
 - ☑ Controleer het volgende als de afstandsbediening niet werkt:
 - Is de TV ingeschakeld?
 - Zijn de plus- en minpolen van de batterijen tegengesteld geplaatst?
 - Zijn de batterijen leeg?
 - Is er een stroomstoring of zit de stekker niet in het stopcontact?
 - Schijnt er vlakbij speciaal fluorescerend licht of neonlicht?

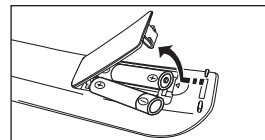

De menu's bekijken

Voordat u de tv gebruikt, moet u de stappen hieronder volgen om in het menu verschillende functies te selecteren en bij te stellen.

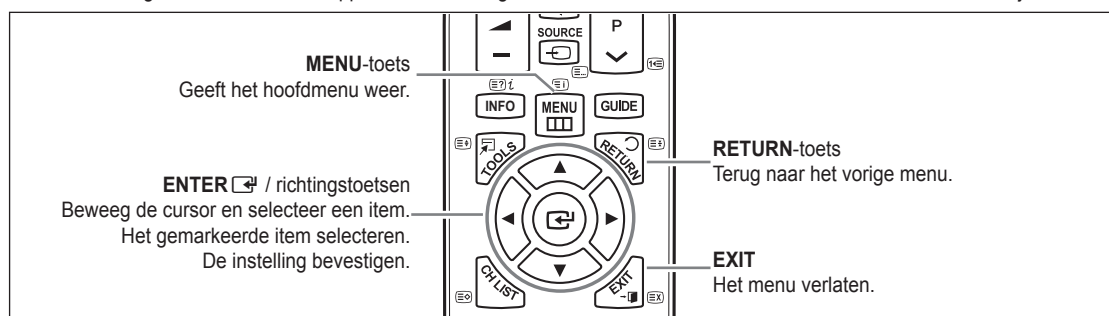

☐ Met het schermmenu werken

Afhankelijk van het geselecteerde menu kunnen de toegangsstappen verschillen.



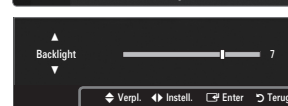
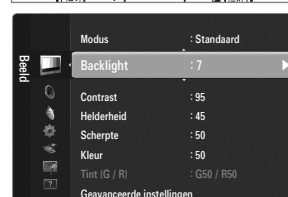
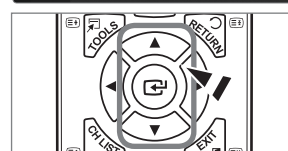
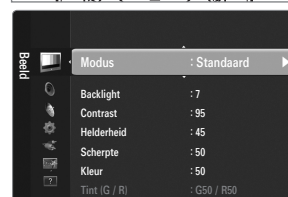

1. Druk op de toets **MENU**.
2. Het hoofdmenu verschijnt op het scherm. Aan de linkerkant van het menu worden pictogrammen weergegeven: **Beeld**, **Geluid**, **Kanaal**, **Instellingen**, **Invoer**, **Toepassing**, **Ondersteuning**.
3. Druk op de toets **▲** of **▼** om een van de pictogrammen te selecteren.
4. Druk op de toets **ENTER** om het submenu van het pictogram weer te geven.
5. Druk op de toets **▲** of **▼** om het submenu van het pictogram te selecteren.
6. Druk op de toets **◀** of **▶** om de waarde van een bepaald item te verhogen of verlagen. Afhankelijk van het geselecteerde menu kan de aanpassing verschillen.
7. Druk op de toets **ENTER** om de configuratie te voltooien. Druk op de toets **EXIT** om het menu te verlaten.



Help-pictogram



























De TV op stand-by zetten

U kunt de TV op stand-by zetten om het energieverbruik te verminderen. De stand-by-modus kan handig zijn als u even wilt stoppen met kijken (bijvoorbeeld tijdens het eten).

1. Druk op de **POWER** -toets op de afstandsbediening.
 -  Het beeld wordt uitgeschakeld en op uw tv gaat een stand-by-lampje branden.
2. Druk nogmaals op de **POWER** -toets.
 -  Laat de TV niet gedurende langere tijd op stand-by staan (zoals tijdens vakanties). Haal ook de stekker uit het stopcontact en ontkoppel de antenne.

Plug & Play-functie

Wanneer u de tv voor het eerst inschakelt, worden enkele basisinstellingen automatisch achtereenvolgens uitgevoerd.

1. Druk op de **POWER**-toets op de afstandsbediening.
 -  U kunt ook de toets **AAN/UIT**  op de tv gebruiken.
 -  Het bericht **Select the OSD Language** wordt weergegeven.
2. Druk op de toets **ENTER** . Selecteer de gewenste taal door op de toets **▲** of **▼** te drukken. Druk op de toets **ENTER**  om uw keuze te bevestigen.
3. Druk op de toets **◀** of **▶** om **Winkeldemo** of **Thuisgebruik** te selecteren en vervolgens op **ENTER** .
 -  Voor het beste beeld in uw thuisomgeving raden wij u aan om de tv op de modus **Thuisgebruik** in te stellen.
 -  **Winkeldemo** is alleen bedoeld voor gebruik in winkels.
 -  Wanneer het apparaat per ongeluk op de modus **Winkeldemo** is ingesteld en u terug wilt naar **Thuisgebruik** (standaard), doet u het volgende: druk u op de volumeknop op de tv. Wanneer het schermmenu voor het volume wordt weergegeven, houdt u de **MENU**-toets op de tv 5 seconden ingedrukt.
4. Druk op de toets **ENTER** . Selecteer het gewenste land door op de toets **▲** of **▼** te drukken. Druk op de toets **ENTER**  om uw keuze te bevestigen.
5. Druk op de toets **▲** of **▼** om **Ant** of **Kabel** te selecteren en druk vervolgens op de toets **ENTER** .
 -  **Ant**: antennesignaal.
 -  **Kabel**: kabelantennesignaal.
6. Druk op de toets **▲** of **▼** om de kanaalbron te onthouden. Druk op de toets **ENTER**  om **Start** te selecteren.
 -  Wanneer u de antennebron als **Kabel** instelt, kunt u de waarde voor een zoekopdracht voor digitale kanalen opgeven. Zie voor meer informatie **Kanaal** → **Automatisch opslaan**.
 -  **Digitaal en Analoog**: digitale en analoge kanalen.
 - Digitaal**: digitale kanalen.
 - Analoog**: analoge kanalen.
 -  Het zoeken van de kanalen start en eindigt automatisch.
 -  Druk op elk gewenst moment op de toets **ENTER**  om de opslagprocedure te onderbreken.
 -  Nadat alle beschikbare kanalen zijn opgeslagen, wordt het bericht **De modus Clock instellen** weergegeven.
7. Druk op de toets **ENTER** . Druk op de toets **▲** of **▼** om **Auto** te selecteren en druk vervolgens op de toets **ENTER** .
 -  Wanneer u **Handm.** selecteert, wordt **Huidige datum en tijd instellen** weergegeven.
 -  Wanneer u een digitaal signaal hebt ontvangen, wordt de tijd automatisch ingesteld. Indien dit niet het geval is, kiest u **Handm.** om de klok in te stellen.
8. Er wordt een beschrijving weergegeven voor de verbindingmethode die de beste HD-schermkwaliteit biedt. Neem de beschrijving door en druk op de toets **ENTER** .
9. Het bericht **Veel kijkplezier** wordt weergegeven. Wanneer u klaar bent, drukt u op de toets **ENTER** .

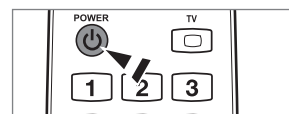

Als u deze functie wilt resetten...

1. Druk op de toets **MENU** om het menu weer te geven. Druk op de toets **▲** of **▼** om **Instellingen** te selecteren en druk vervolgens op de toets **ENTER** .
2. Druk nogmaals op de toets **ENTER**  om **Plug & Play** te selecteren.
3. Voer uw viercijferige pincode in. De standaardpincode van een nieuw tv-toestel is '0-0-0-0'.
 -  Als u de pincode wilt wijzigen, gebruikt u de functie **PIN wijzigen**.
 -  De functie **Plug & Play** is alleen in de tv-modus beschikbaar.





Het scherm bekijken

Op het scherm worden het huidige kanaal en de status van bepaalde audio-/video-instellingen weergegeven.

 Druk op de toets **INFO** om de informatie weer te geven.

Druk op de toets **INFO** op de afstandsbediening. Op de tv worden het kanaal, het type geluid en de status van bepaalde beeld- en geluidsinstellingen weergegeven.

- ▲, ▼: U kunt informatie over andere kanalen bekijken. Als u naar het huidige geselecteerde kanaal wilt gaan, drukt u op de toets **ENTER** .
- ◀, ▶: U kunt informatie over het gewenste programma op het huidige kanaal bekijken.

 Druk nogmaals op de toets **INFO** of wacht ongeveer 10 seconden. De weergave verdwijnt dan automatisch.

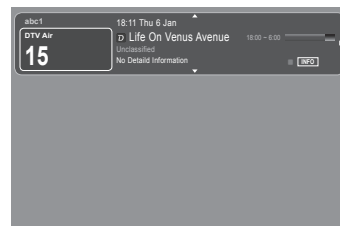

KANAAL

Het menu Kanaal

Land

■ Analoog kanaal

U kunt het land voor analoge kanalen veranderen.

■ Digitaal kanaal

U kunt het land voor digitale kanalen veranderen.

 Het invoerscherm voor de pincode verschijnt. Voer uw viercijferige pincode in.

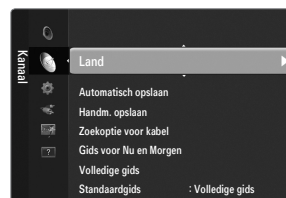

Automatisch opslaan

U kunt scannen op de beschikbare frequentiebereiken (beschikbaarheid is afhankelijk van uw land). Automatisch toegewezen programmanummers komen mogelijk niet overeen met de feitelijke of gewenste programmanummers.

 Wanneer een kanaal is vergrendeld door de functie **Kinderslot**, verschijnt het invoerscherm voor de pincode.

■ Air / Kabel

Antennebron onthouden

- **Digitaal en Analoog**: digitale en analoge kanalen.
- **Digitaal**: digitale kanalen.
- **Analoog**: analoge kanalen.

Bij het selecteren van Kabel → Digitaal en Analoog of Kabel → Digitaal:

Geef een waarde op voor het scannen van kabelkanalen.

- **Zoekmodus** → **Volledig** / **Netwerk** / **Snel**

 **Snel**

- **Netwerk-ID**: Toont de identificatiecode van het netwerk.
- **Frequentie**: Geeft de frequentie voor het kanaal weer. (Verschilt per land)
- **Modulatie**: Geeft de beschikbare modulatiewaarden weer.
- **Symbolsnelheid**: Geeft de beschikbare symbol rates weer.

 Scant op alle kanalen met actieve uitzendstations en slaat deze op in het geheugen van de TV.

 Als u Automatisch opslaan wilt stoppen, drukt u op de toets **ENTER** .

Het bericht **Autom. program. stoppen?** wordt weergegeven.

Selecteer **Yes** door op de toets ◀ of ▶ te drukken en druk vervolgens op de toets **ENTER** .

□ Handm. opslaan

- ☑ Scant handmatig op een kanaal en slaat het op in het geheugen van de TV.
- ☑ Wanneer een kanaal is vergrendeld door de functie **Kinderslot**, verschijnt het invoerscherm voor de pincode.

■ Digitaal kanaal

Handmatig opslaan voor digitale kanalen.

- ☑ **Digitaal kanaal** is alleen beschikbaar in DTV-modus.
- **Kanaal**: stel het kanaalnummer in met behulp van de toetsen ▲, ▼ of met de cijfertoetsen (0~9).
- **Frequentie**: stel de frequentie in met behulp van de cijfertoetsen.
- **Bandbreedte**: stel de bandbreedte in met behulp van de toetsen ▲, ▼ of met de cijfertoetsen(0~9).
- ☑ Zodra dit is voltooid, worden de kanalen in de kanalenlijst bijgewerkt.

■ Analooq kanaal

Handmatig opslaan voor analoge kanalen.

- **Prog.** (Programmanummer dat aan een kanaal wordt toegewezen): stel het programmanummer in met behulp van de toetsen ▲, ▼ of met de cijfertoetsen (0~9).
- **Kleursysteem** → **Auto / PAL / SECAM / NTSC4.43**: stelt de waarde van het kleursysteem in met behulp van de toets ▲ of ▼.
- **Geluidssysteem** → **BG / DK / I / L**: stelt de waarde van het geluidssysteem in met behulp van de toets ▲ of ▼.
- **Kanaal** (Als u het nummer weet van het kanaal dat u wilt opslaan): Druk op de toets ▲ of ▼ om **C** (Ant kanaal) of **S** (Kabel kanaal) te selecteren. Druk op de toets ►, druk vervolgens op de toetsen ▲, ▼ of op de cijfertoetsen (0~9) om het gewenste nummer te selecteren.
 - ☑ U kunt het kanaalnummer ook direct selecteren door de cijfertoetsen (0~9) in te drukken.
 - ☑ Als er geen geluid is of als het geluid is vervormd, selecteert u nogmaals de gewenste geluidsstandaard.
- **Zoeken** (Als u de kanaalnummers niet weet): druk op de toets ▲ of ▼ om met zoeken te beginnen. De tuner scant het frequentiebereik totdat het eerste kanaal of het door u geselecteerde kanaal in beeld komt.
- **Opslaan** (Het kanaal en het bijbehorende programmanummer opslaan): instellen op **OK** door de toets **ENTER**  in te drukken.
 - ☑ Kanaalmodus
 - **P** (Programmamodus): als u klaar bent met instellen, zijn de zendstations die u kunt ontvangen, toegewezen aan de positienummers P00 tot P99. In deze modus kunt u een kanaalnummer selecteren door het positienummer in te toetsen.
 - **C** (Antennekanaalmodus): in deze modus kunt u een kanaal selecteren door het nummer in te toetsen dat aan het zendstation is toegewezen.
 - **S** (Kabelkanaalmodus): in deze stand kunt u een kanaal selecteren door het nummer in te toetsen dat aan het kabelkanaal is toegewezen.

□ Optie kabel zoeken (afhankelijk van het land)

Hiermee worden extra zoekopties ingesteld zoals de frequentie en de Symbolsnelheid voor het zoeken naar een kabelnetwerk.

- **Startfrequentie**: Stelt de startfrequentie in (verschilt per land)
- **Stopfrequentie**: Stelt de stopfrequentie in (verschilt per land)
- **Modulatie**: Geeft de beschikbare modulatiewaarden weer.
- **Symbolsnelheid**: Geeft de beschikbare symbol rates weer.

□ Gids voor Nu en Morgen / Volledige gids

De EPG (elektronische programmagids)-informatie wordt verstrekt door de kabelaanbieders. Programmavermeldingen kunnen leeg of verouderd zijn ten gevolge van de informatie die voor een bepaald kanaal wordt uitgezonden. De weergave wordt dynamisch bijgewerkt zodra nieuwe informatie beschikbaar is.

- ☑ Zie de beschrijvingen op pagina 11 voor de uitgebreide procedures voor het gebruik van de **Volledige gids en Gids voor Nu en Morgen**.
- ☑ U kunt het gidsmenu ook laten weergeven door simpelweg op de toets **GUIDE** te drukken. (Raadpleeg de beschrijvingen om de **Standaardgids** te configureren.)

■ Gids voor Nu en Morgen

Voor de zes kanalen in de linkerkolom wordt informatie over het huidige en volgende programma weergegeven.

■ Volledige gids

hiermee geeft u de programma-informatie weer als segmenten die per uur zijn gesorteerd. Er wordt programma-informatie voor twee uur weergegeven waarin u in tijd vooruit of achteruit kunt bladeren.

Standaardgids → Gids voor Nu en Morgen / Volledige gids

U kunt de **Volledige gids** of de **Gids voor Nu en Morgen** laten weergeven wanneer u de toets **GUIDE** op de afstandsbediening indrukt.

Kanalenlijst

Raadpleeg de 'Kanalen beheren'-instructies voor de uitgebreide procedures voor het gebruik van de **Kanalenlijst**.

U kunt deze opties eenvoudig selecteren door op de toets **CH LIST** op de afstandsbediening te drukken.

Kanaalmodus

Wanneer druk op de toets **P** / , Kanalen wisselen in de lijst met favoriete kanalen.

Toegev. kanalen

Kanalen worden verwisseld in de opgeslagen lijst kanalen.

Favoriete kanalen

Kanalen worden verwisseld in de favoriete lijst kanalen.

Fijnafstemming

Als de ontvangst goed is, hoeft u het kanaal niet verder af te stellen omdat dat tijdens het zoeken en opslaan automatisch is gebeurd. Is het signaal echter zwak of vervormd, dan kunt u het kanaal handmatig fijner afstemmen.

- Opgeslagen kanalen die handmatig fijner zijn afgesteld, zijn gemarkeerd met een asterisk '*' rechts van het kanaalnummer in de kanaalbalk.
- Wanneer u de fijnafstemming wilt resetten, selecteert u **Reset** door op de toets **▲** of **▼** te drukken en vervolgens op de toets **ENTER** te drukken.
- Alleen analoge tv-kanalen kunnen fijn worden afgestemd.

De Gids voor Nu en Morgen / Volledige gids

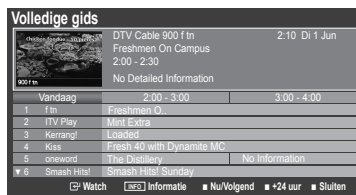
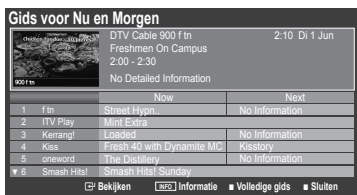

Wat wilt u doen?	Zo moet het:
Een programma in de EPG-lijst bekijken	Selecteer een programma door op de toets ▲ , ▼ , ◀ , ▶ te drukken.
De gids verlaten	Druk op de blauwe toets
Wanneer het volgende programma wordt geselecteerd, is dit gepland terwijl het klokpictogram wordt weergegeven. Wanneer de toets ENTER opnieuw wordt ingedrukt, drukt u op de toets ◀ , ▶ om Progr. annuleren te selecteren. De planning wordt geannuleerd en het klokpictogram verdwijnt.	
Programma-informatie weergeven	Selecteer het gewenste programma door op de toets ▲ , ▼ , ◀ , ▶ te drukken. Druk vervolgens op de toets INFO wanneer het door u gekozen programma wordt geselecteerd. De programmatitel bevindt zich boven het midden van het scherm.
Druk op de toets INFO voor uitgebreide informatie. De gedetailleerde informatie bevat het kanaalnummer, de speelduur, de statusbalk, de leeftijdsbeperking, de videokwaliteit (HD/SD), geluidsmodi, ondertiteling of teletekst, talen voor ondertiteling of teletekst, en een korte samenvatting van het geselecteerde programma. '...' wordt weergegeven als de samenvatting te lang is.	
Wisselen tussen de Gids voor Nu en Morgen en de Volledige gids	Druk herhaaldelijk op de rode toets.
Volledige gids	
Hiermee bladert u snel terug (24 uur).	Druk herhaaldelijk op de groene toets.
Hiermee bladert u snel vooruit (24 uur).	Druk herhaaldelijk op de gele toets.

Kanalen beheren

Met dit menu kunt u favoriete kanalen toevoegen of verwijderen en de programmagids voor digitale uitzendingen gebruiken.

Alle kanalen

Toont alle momenteel beschikbare kanalen.

Toegev. kan.

Toont alle toegevoegde kanalen.

Favoriet

Toont alle favoriete kanalen.

-  Druk op de afstandsbediening op de toets **FAV.CH** om de favoriete kanalen die u hebt ingesteld te selecteren.

Geprogrammeerd

Toont alle momenteel gereserveerde programma's.

-  Selecteer een kanaal in het scherm **Alle kanalen**, **Toegev. kan.** of **Favoriet** door op de toetsen **▲ / ▼** te drukken en door op de toets **ENTER** te drukken. Vervolgens kunt u naar het geselecteerde kanaal kijken.
-  De gekleurde toetsen met de Kanalenlijst gebruiken
 - Rood (**Type kanaal**): Schakel tussen **TV**, **Radio**, **Data / Overig** en **Alle**.
 - Groen (**Zoom**): Vergroot of verkleint een kanaalnummer.
 - Geel (**Keuze**): Selecteert meerdere kanaallijsten. U kunt de functies Toevoegen/Verwijderen, Toevoegen als Favoriet/Verw. uit Favorieten tegelijkertijd voor meerdere kanalen uitvoeren. Selecteer de gewenste kanalen. Druk op de gele toets om alle geselecteerde kanalen tegelijkertijd te selecteren. Het symbool **✓** verschijnt links van de geselecteerde kanalen.
 - **TOOLS (Extra)**: Het menu **Verwijderen** (of **Toevoegen**), **Toevoegen als Favoriet** (of **Verw. uit Favorieten**), **Vergrend.** (of **Slot uit**), **Timerweergave**, **Kanaalnaam bewerken**, **Kanaalnummer wijzigen**, **Sorteren**, **Alles select.** (of **Niets select.**), **Automatisch opslaan** wordt weergegeven. (De optiemenu's kunnen verschillen, afhankelijk van de situatie.)
-  Pictogrammen kanaalstatus worden weergegeven
 -  : Een analogo kanaal.
 -  : Een kanaal dat is geselecteerd door op de gele toets te drukken.
 -  : Een kanaal dat als favoriet is ingesteld.
 -  : Een programma dat momenteel wordt uitgezonden.
 -  : Een vergrendeld kanaal.
 -  : Een gereserveerd programma





Optiemenu Kanalenlijst (in Alle kanalen / Toegev. kan. / Favoriet)

-  Druk op de toets **TOOLS** om het optiemenu te gebruiken.
-  Menuopties kunnen, afhankelijk van de kanaalstatus, verschillen.

Toevoegen / Verwijderen



U kunt een kanaal toevoegen of verwijderen uit de weergave van de door u gewenste kanalen.

-  Alle verwijderde kanalen worden getoond op het menu **Alle kanalen**.
-  Een grijs gekleurd kanaal geeft aan dat het kanaal is verwijderd.
-  Het menu **Toevoegen** verschijnt alleen bij verwijderde kanalen.
-  U kunt ook op dezelfde manier een kanaal verwijderen uit het menu **Toegev. kan.** of **Favoriet**.



Toevoegen als Favoriet / Verw. uit Favorieten

U kunt kanalen die u veelvuldig bekijkt, instellen als favorieten.

-  Druk op de toets **TOOLS** om het menu **Extra** weer te geven. U kunt ook items aan uw favorieten toevoegen (of daaruit verwijderen) door **Extra** → **Toevoegen als Favoriet** (of **Verw. uit Favorieten**) te selecteren.
-  Het symbool **♥** wordt weergegeven en het kanaal wordt ingesteld als favoriet.
-  Alle favoriete kanalen worden getoond op het menu **Favoriet**.

Timerweergave

Wanneer u een programma dat u wilt bekijken, reserveert, schakelt het kanaal automatisch naar het gereserveerde kanaal in de kanaallijst, zelfs wanneer u een naar een ander kanaal kijkt. Stel eerst de huidige tijd in om een programma te reserveren.

-  Alleen kanalen in het geheugen kunnen worden gereserveerd.
-  U kunt dag, maand, jaar, uur of minuut ook rechtstreeks met de cijfertoesen op de afstandsbediening instellen.
-  Een programma reserveren wordt getoond in het menu **Geprogrammeerd**.
-  Digitale programmagids en kijkreservering
 - Wanneer een digitaal kanaal is geselecteerd en u op de toets **►** drukt, verschijnt de programmagids voor het kanaal. U kunt een programma reserveren volgens de hierboven beschreven procedures.

■ Kanaalnaam bewerken (alleen analoge kanalen)

Kanalen kunnen worden voorzien van een aanduiding, zodat de corresponderende letters verschijnen wanneer het kanaal wordt geselecteerd.

De namen van de digitale zendkanalen worden automatisch toegewezen en kunnen niet worden veranderd.

■ Timerweergave (alleen digitale kanalen)

U kunt het kanaalnummer ook bewerken door op de cijfertoetsen op de afstandsbediening te drukken.

■ Sorteren (alleen analoge kanalen)

Hiermee kunt u de programmanummers van de opgeslagen kanalen wijzigen. Deze bewerking kan nodig zijn na gebruik van de functie kanalen automatisch opslaan.

■ Vergrend. / Slot uit

U kunt een kanaal vergrendelen, zodat het kanaal niet geselecteerd en bekeken kan worden.

Deze functie is alleen beschikbaar wanneer **Kinderslot** is ingesteld op **Aan**.

Het invoerscherm voor de pincode verschijnt. Voer uw viercijferige pincode in.

De standaardpincode van een nieuw tv-toestel is '0-0-0-0'. U kunt de pincode wijzigen door **PIN wijzigen** uit het menu te selecteren.

Het symbool '🔒' wordt weergegeven en het kanaal wordt vergrendeld.

■ Alles select. / Niets select.

● **Alles select.:** u kunt alle kanalen in de kanalenlijst selecteren.

● **Niets select.:** U kunt de selectie van alle kanalen uitschakelen.

U kunt alleen **Niets select.** kiezen wanneer er een kanaal is geselecteerd.

■ Automatisch opslaan

Raadpleeg voor meer informatie het gedeelte 'Het menu Kanaal'.

Wanneer een kanaal is vergrendeld door de functie **Kinderslot**, verschijnt het invoerscherm voor de pincode.

Optiemenu Kanalenlijst (in Geprogrammeerd)

U kunt een reservering bekijken, bewerken of verwijderen.

Druk op de toets **TOOLS** om het optiemenu te gebruiken.

■ Info wijzigen

Selecteren om een reservering te bekijken.

■ Progr. annuleren

Selecteren om een reservering te annuleren.

■ Informatie

Selecteren om een kijkreservering weer te geven.
(U kunt de reserveringsinformatie ook wijzigen.)

■ Alles select.

Alle gereserveerde programma's selecteren.



Het menu beeld configureren

❑ Modus

U kunt het beeld selecteren dat het beste overeenkomt met uw wensen.

Druk op de toets **TOOLS** om het menu **Extra** weer te geven. U kunt de beeldmodus ook instellen door **Extra**→ **Beeldmodus** te selecteren.

■ Dynamisch

Hiermee stelt u het beeld in voor hoge definitie in een lichte ruimte.

■ Standaard

Hiermee stelt u het beeld in voor optimale weergave in een normale omgeving.

■ Natural

Kiest de instellingen voor optimale en voor het oog comfortabele weergave.

Deze functie is niet beschikbaar in de pc-modus.

■ Film

Hiermee stelt u het beeld in voor weergave van films in een donkere ruimte.

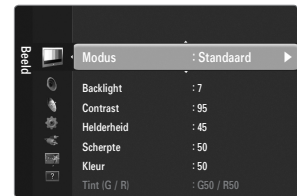

❑ Backlight / Contrast / Helderheid / Scherpste / Kleur / Tint(G/R)

Uw tv heeft verschillende instelmogelijkheden waarmee u de beeldkwaliteit kunt beheren.

- **Backlight:** hierdoor wordt de helderheid van de LCD-achtergrondverlichting aangepast.

- **Contrast:** hierdoor wordt het contrastniveau aangepast.

- **Helderheid:** hierdoor wordt de helderheid van het beeld aangepast.

- **Scherpste:** hierdoor wordt de randdefinitie van het beeld aangepast.

- **Kleur:** hierdoor wordt de kleurintensiteit van het beeld aangepast.

- **Tint(G/R):** hiermee past u de tint van de kleur van het beeld aan.

In analoge **TV-, Ext.-, AV-**modi van het PAL-systeem kunt u de functie **Tint(G/R)** niet gebruiken.

Wanneer u wijzigingen aanbrengt bij **Backlight, Contrast, Helderheid, Scherpste, Kleur** of **Tint(G/R)**, wordt het schermmenu dienovereenkomstig aangepast.

In de pc-modus kunt u alleen wijzigingen aanbrengen in **Backlight, Contrast** en **Helderheid**.

De instellingen voor elk extern apparaat dat u op een ingang op de tv hebt aangesloten, kunnen worden aangepast en opgeslagen.

De hoeveelheid verbruikte energie kan sterk worden verminderd als de helderheid van het beeld wordt teruggebracht. Zo worden de algemene verbruikskosten ook lager.

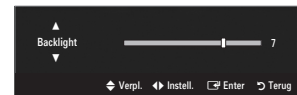

❑ Geavanceerde instellingen

Bij deze nieuwe Samsung-tv kunt u zelfs meer precieze beeldinstellingen maken dan bij voorgaande modellen.

Geavanceerde instellingen zijn alleen beschikbaar in de modi **Standaard** en **Film**.

In de pc-modus kunt u alleen wijzigingen aanbrengen in **Gamma** en **Witbalans** van de items uit het menu **Geavanceerde instellingen**.

■ Zwarttinten → Uit / Donker / Donkerder / Donkerste

U kunt het zwartniveau op het scherm selecteren om de schermdiepte aan te passen.

■ Dynamisch contrast → Uit / Laag / Middel / Hoog

U kunt het schermcontrast aanpassen zodat u een optimaal contrast verkrijgt.

■ Gamma

U kunt de intensiteit van de primaire kleuren aanpassen (rood, groen, blauw).



■ Kleurruimte

De kleurruimte is een kleurenmatrix opgebouwd uit rood, groen en blauw. Selecteer de kleurruimte van uw voorkeur om een zo natuurgetrouw mogelijke kleurweergave te verkrijgen.

- **Auto:** bij de instelling Auto worden de kleuren automatisch en natuurlijk aangepast op basis van de programmabron.
- **Eigen:** Eigen Kleurruimte biedt diepe en levendige kleurnuances.

■ Witbalans

U kunt de kleurtemperatuur aanpassen voor meer natuurlijke beeldkleuren.

- **R-basis:** hiermee wordt de rode kleurdonkerte aangepast.
- **G-basis:** hiermee wordt de groene kleurdonkerte aangepast.
- **B-basis:** hiermee wordt de blauwe kleurdonkerte aangepast.
- **R-niveau:** hiermee wordt de rode kleurhelderheid aangepast.
- **G-niveau:** hiermee wordt de groene kleurhelderheid aangepast.
- **B-niveau:** hiermee wordt de blauwe kleurhelderheid aangepast.
- **Reset:** de fabrieksinstellingen van de aangepaste witbalans worden hersteld.

■ Huidkleur

U kunt de roze huidskleurtinten in het beeld benadrukken.

- Als u de waarde van de aanpassing wijzigt, wordt het aangepaste scherm vernieuwd.

■ Randverbetering → Uit / Aan

U kunt randen van objecten benadrukken in het beeld.

■ xvYCC → Uit / Aan

Door de xvYCC-modus in te stellen op Aan worden details en kleurruimte vergroot wanneer u naar films kijkt vanaf een extern apparaat (zoals een dvd-speler) dat is aangesloten op de HDMI of Component IN-aansluitingen.

- xvYCC** is beschikbaar wanneer de beeldmodus is ingesteld op **Film**, en wanneer de externe input is ingesteld op de modus HDMI of Component.
- Deze functie wordt mogelijk niet ondersteund, afhankelijk van uw externe apparaat.

□ Afbeeldingsopties

- ☑ In pc-modus kunt u alleen in de opties voor **Kleur tint** en **Afmet.** uit de items in de **Afbeeldingsopties** wijzigingen aanbrengen.

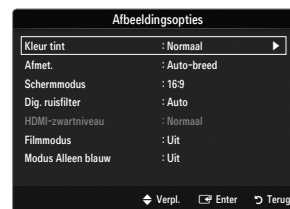

■ Kleur tint → Koel / Normaal / Warm1 / Warm2 / Warm3

- ☑ **Warm1, Warm2** of **Warm3** is alleen ingeschakeld in de beeldmodus **Film**.
- ☑ De instellingen voor elk extern apparaat dat u op een ingang van de tv hebt aangesloten, kunnen worden aangepast en opgeslagen.

■ Afmet.

Soms wilt u misschien de grootte van het schermbeeld aanpassen. De tv bevat diverse schermformaatopties die elk voor specifieke typen video-invoer zijn ontworpen. Ook de aftakdoos / satellietontvanger heeft mogelijk een eigen reeks schermformaten. Over het algemeen dient u echter zo veel mogelijk de 16:9-modus te gebruiken.

- ☑ U kunt deze opties eenvoudig selecteren door op de toets **P.SIZE** op de afstandsbediening te drukken.
 - **Auto-breed:** Hierdoor wordt het beeldformaat automatisch aangepast aan het beeldformaat **16:9**.
 - **16:9:** hiermee stelt u het beeldformaat in op 16:9, geschikt voor dvd's of breedbeelduitzendingen.
 - **Breedbeeldzoom:** Vergroot het formaat van het beeld verder dan 4:3.
 - **Zoom:** hiermee vergroot u het 16:9-breedbeeldformaat (in verticale richting) zodat het in het beeld past.
 - **4:3:** dit is de standaardinstelling voor een videofilm of bij normale uitzendingen.
 - **Volledig scherm:** gebruik deze functie om het volledige, niet-afgekapt beeld weer te geven wanneer er een HDMI-signaal (720p / 1080i / 1080p) of Component-signaal (720p / 1080i) wordt ontvangen.
- ☑ Afhankelijk van de ingangsbron kunnen de opties voor beeldformaat variëren.
- ☑ De beschikbare onderdelen kunnen, afhankelijk van de geselecteerde modus, verschillen.
- ☑ In de pc-modus kunnen alleen de modi **16:9** en **4:3** worden aangepast.
- ☑ De instellingen voor elk extern apparaat dat u op een ingang op de tv hebt aangesloten, kunnen worden aangepast en opgeslagen.
- ☑ Er kan tijdelijke beeldretentie optreden wanneer er langer dan twee uur een statisch beeld op de tv wordt weergegeven.
- ☑ **Breedbeeldzoom:** Druk op de toets ► om **Positie** te selecteren en druk vervolgens op de toets **ENTER** . Gebruik de toets ▲ of ▼ om het scherm naar boven of beneden te verplaatsen. Druk vervolgens op de toets **ENTER** .
- ☑ **Zoom:** Druk op de toets ► om **Positie** te selecteren en druk vervolgens op de toets **ENTER** . Gebruik de toets ▲ of ▼ om het beeld naar boven of beneden te verplaatsen. Druk vervolgens op de toets **ENTER** . Druk op de toets ► om **Afmet.** te selecteren en druk vervolgens op de toets **ENTER** . Druk op de toets ▲ of ▼ om het beeldformaat in verticale richting te vergroten of te verkleinen. Druk vervolgens op de toets **ENTER** .
- ☑ Na het selecteren van **Volledig scherm** in de modus **HDMI** (1080i / 1080p) of **Component** (1080i / 1080p): Selecteer **Positie** door op de toets ◀ of ▶ te drukken. Gebruik de toetsen ▲, ▼, ◀ of ▶ om de afbeelding te verplaatsen.
 - **Reset:** Druk op de toets ▲ of ▼ om **Reset** te selecteren en druk vervolgens op de toets **ENTER** . U kunt de instelling initialiseren.
- ☑ Als u de functie **Volledig scherm** gebruikt met eeningangssignaal HDMI 720p, wordt 1 kaderlijn verwijderd aan de bovenkant, onderkant, linkerkant en rechterkant zoals in de functie Overscan.

■ Schermmodus → 16:9 / Breedbeeldzoom / Zoom / 4:3

Wanneer u het beeldformaat op een tv met een breedte van 16:9 instelt op **Auto-breed**, kunt u het gewenste beeldformaat instellen op 4:3 WSS (Wide Screen Service) of niets. Omdat er voor elk land in Europa een ander beeldformaat geldt, is deze functie bedoeld om het juiste beeldformaat te kiezen.

- **16:9:** stelt het beeld in op de 16:9 breedbeeldmodus.
- **Breedbeeldzoom:** Vergroot het formaat van het beeld verder dan 4:3.
- **Zoom:** hiermee vergroot u het beeld verticaal op het scherm.
- **4:3:** stelt het beeld in op de 4:3 normale modus.
- ☑ Deze functie is alleen beschikbaar in de modus **Auto-breed**.
- ☑ Deze functie is niet beschikbaar in de modus PC, Component of HDMI.

■ Dig. ruisfilter → Uit / Laag / Middel / Hoog / Auto

Als het ontvangen tv-signaal zwak is, kunt u de functie Digital Noise Reduction activeren om statische ruis en echo-beelden die mogelijk op het scherm verschijnen, te verminderen.

- ☑ Als het signaal zwak is, selecteert u één van de andere opties totdat de afbeelding het best wordt weergegeven.

■ HDMI-zwartniveau → Normaal / Laag

U kunt het zwartniveau op het scherm selecteren om de schermdiepte aan te passen.

- ☑ Deze functie is alleen actief wanneer een extern apparaat via HDMI (RGB-signalen) op de tv is aangesloten.

■ **Filmmodus** → **Uit / Auto1 / Auto2**

De tv kan worden ingesteld om filmsignalen van alle bronnen automatisch te herkennen en te verwerken en om het beeld aan te passen voor optimale kwaliteit.

Filmmodus wordt ondersteund in TV, AV, COMPONENT(480i / 1080i) en HDMI(480i / 1080i).

- **Uit:** hiermee wordt de functie Film Mode uitgeschakeld.
- **Auto1:** het beeld wordt automatisch aangepast aan de beste kwaliteit voor het weergeven van een film.
- **Auto2:** de videotekst op het scherm (niet de ondertiteling) wordt tijdens het afspelen van een film automatisch geoptimaliseerd.

■ **Modus Alleen blauw** → **Uit / Aan**

Deze functie is voor experts op het gebied van AV-apparaten. Deze functie geeft het blauwe signaal weer door het rode en groene signaal uit het videosignaal te verwijderen, waardoor er een soort blauwfiltereffect ontstaat dat wordt gebruikt om de kleur en tint van videoapparatuur zoals dvd-spelers en thuisbioscopen aan te passen. Met deze functie kunt u voor elk videoapparaat dat gebruikmaakt van de kleurenbalkpatronen Rood / Groen / Blauw / Cyaan / Magenta / Geel, de kleur en tint naar wens instellen overeenkomstig het signaalniveau van elk videoapparaat, zonder dat u een blauwfilter nodig hebt.

Modus Alleen blauw is beschikbaar wanneer de beeldmodus is ingesteld op **Film** of **Standaard**.

□ **Beeld resetten** → **Beeldmodus resetten / Annuleren**

Hiermee reset u alle fabrieksinstellingen.

Beeldmodus resetten: De huidige beeldwaarden worden vervangen door de standaardwaarden.

Uw tv als een computermonitor (pc) gebruiken

Software configureren (gebaseerd op Windows XP)

Hieronder ziet u de Windows-beeldscherminstellingen voor een standaardcomputer. De vensters op uw computer kunnen enigszins afwijken, afhankelijk van de versie van Windows en de geïnstalleerde videokaart. Maar ook dan zijn in de meeste gevallen dezelfde basisinstellinggegevens van toepassing. (Neem contact op met de computerfabrikant of Samsung-leverancier als dit niet het geval is.)

1. Klik eerst op het 'configuratiescherm' in het menu Start van Windows.
2. Wanneer het venster configuratiescherm verschijnt, klikt u op 'Beeldscherm' om een dialoogvenster voor het beeldscherm te openen.
3. Wanneer het configuratiescherm verschijnt, klikt u op 'Weergave' om een dialoogvenster voor het beeldscherm te openen.
4. Selecteer het tabblad 'Instellingen' in het dialoogvenster.
 - De juiste beeldgrootte (resolutie) - Optimaal: 1920 x 1080 pixels
 - Als het dialoogvenster een optie bevat voor het instellen van de verticale frequentie, is de juiste waarde '60' of '60 Hz'. Klik anders op 'OK' om het dialoogvenster te sluiten.

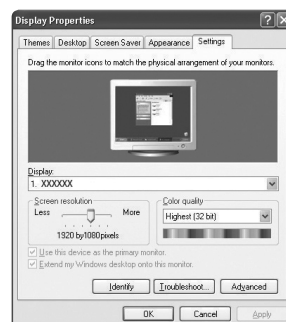

Weergavemodi

Als het signaal van het systeem overeenkomt met de standaardsignaalmodus, wordt het beeld automatisch ingesteld. Als het signaal van het systeem niet overeenkomt met de standaardsignaalmodus, stelt u de modus in aan de hand van de gebruikershandleiding van de videokaart, omdat het beeld anders mogelijk niet wordt weergegeven. Het beeld is tijdens de fabricage geoptimaliseerd voor de weergavestanden op de volgende pagina.

■ D-Sub en HDMI/DVI Invoer

Modus	Resolutie	Horizontaal Frequentie (KHz)	Verticaal Frequentie (Hz)	Pixelklok Frequentie (MHz)	Sync Polarity (H / V)
IBM	640 x 350	31,469	70,086	25,175	+/-
	720 x 400	31,469	70,087	28,322	-/+
MAC	640 x 480	35,000	66,667	30,240	-/-
	832 x 624	49,726	74,551	57,284	-/-
	1152 x 870	68,681	75,062	100,000	-/-
VESA CVT	720 x 576	35,910	59,950	32,750	+/-
	1152 x 864	53,783	59,959	81,750	+/-
	1280 x 720	44,772	59,855	74,500	+/-
	1280 x 720	56,456	74,777	95,750	+/-
	1280 x 960	75,231	74,857	130,000	+/-
VESA DMT	640 x 480	31,469	59,940	25,175	-/-
	640 x 480	37,861	72,809	31,500	-/-
	640 x 480	37,500	75,000	31,500	-/-
	800 x 600	37,879	60,317	40,000	+/+
	800 x 600	48,077	72,188	50,000	+/+
	800 x 600	46,875	75,000	49,500	+/+
	1024 x 768	48,363	60,004	65,000	-/-
	1024 x 768	56,476	70,069	75,000	-/-
	1024 x 768	60,023	75,029	78,750	+/+
	1152 x 864	67,500	75,000	108,000	+/+
	1280 x 1024	63,981	60,020	108,000	+/+
	1280 x 1024	79,976	75,025	135,000	+/+
	1280 x 800	49,702	59,810	83,500	-/-
	1280 x 800	62,795	74,934	106,500	-/-
	1280 x 960	60,000	60,000	108,000	+/+
	1360 x 768	47,712	60,015	85,500	+/+
	1440 x 900	55,935	59,887	106,500	-/-
1440 x 900	70,635	74,984	136,750	-/-	
1680 x 1050	65,290	59,954	146,250	-/-	
VESA GTF	1280 x 720	52,500	70,000	89,040	+/-
	1280 x 1024	74,620	70,000	128,943	-/-
VESA DMT / DTV CEA	1920 x 1080p	67,500	60,000	148,500	+/+

- ☑ Bij gebruik van de HDMI/DVI-kabelverbinding, moet u de **HDMI IN 3(DVI)**-aansluiting gebruiken.
- ☑ De interlace-modus wordt niet ondersteund.
- ☑ De tv werkt mogelijk niet normaal als een afwijkend videoformaat wordt geselecteerd.
- ☑ De Separate- en Composite-modi worden ondersteund. SOG wordt niet ondersteund.
- ☑ Een VGA-kabel die te lang of van lage kwaliteit is, kan ruis in het beeld veroorzaken bij hoge resoluties (1920x1080).

De tv instellen voor uw pc

 **Vooraf instellen:** druk op de toets **SOURCE** om de pc-modus te selecteren.

❑ Autom. afstellen

Gebruik de functie Auto Adjust om de tv automatisch op de ontvangen videosignalen aan te passen.

Deze functie past ook automatisch de instellingen aan en stelt de frequentiewaarden en -posities bij.

 Druk op de toets **TOOLS** om het menu **Extra** weer te geven. U kunt Auto Adjustment ook instellen door **Extra** → **Autom. afstellen** te kiezen.

 Deze functie is niet beschikbaar in de DVI-HDMI-modus.



❑ Scherm

■ Grof / Fijn

U past de beeldkwaliteit aan om beeldruis te verwijderen of te verminderen. Als door een fijnafstemming van het kanaal de ruis niet verdwijnt, stelt u de frequentie zo goed mogelijk in (**Grof**) en voer opnieuw een fijnafstemming uit. Stel het beeld opnieuw in het midden van het scherm in nadat de ruis is verminderd.

■ Positie pc

Pas de positie van het pc-scherm aan als deze niet gelijk is aan het tv-scherm.

Druk op de toets **▲** of **▼** om de verticale positie aan te passen. Druk op de toets **◀** of **▶** om de horizontale-positie aan te passen.

■ Beeld resetten

U kunt alle beeldinstellingen vervangen door fabrieksinstellingen.



Het menu Sound configureren

□ Modus → Standaard / Muziek / Film / Heldere spraak / Aangepast

 Druk op de toets **TOOLS** om het menu **Extra** weer te geven. U kunt het geluid ook instellen door **Extra** → **Geluidmodus** te selecteren.

- **Standaard:** Selecteert de normale geluidsmodus.
- **Muziek:** Geeft voorrang aan muziek ten opzichte van stemmen.
- **Film:** Geeft optimaal geluid voor films.
- **Heldere spraak:** Geeft voorrang aan stemmen ten opzichte van muziek.
- **Aangepast:** Herstelt uw aangepaste geluidinstellingen.

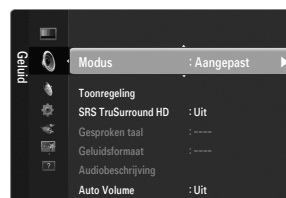

□ Toonregeling

U kunt de geluidinstellingen aanpassen aan uw persoonlijke voorkeuren.

- **Modus:** Hier selecteert u de geluidsmodus uit de vooraf gedefinieerde instellingen.
- **Balans L/R:** Regelt de balans tussen de linker- en de rechterluidspreker.
- **100Hz / 300Hz / 1KHz / 3KHz / 10KHz (Aanpassing bandbreedte):** Het niveau van verschillende bandbreedtes aanpassen
- **Reset:** Standaardinstellingen van de equalizer resetten.



□ SRS TruSurround HD → Uit / Aan

TruSurround HD is een gepatenteerde SRS-technologie die het probleem oplost dat ontstaat wanneer 5,1-multikanaalgeluid via twee luidsprekers wordt afgespeeld. TruSurround produceert een meeslepend, virtueel surroundgeluid via ieder afspeelsysteem met twee luidsprekers, waaronder ook interne luidsprekers van de televisie. Het is volledig compatibel met alle vormen van multichannel.

 Druk op de toets **TOOLS** om het menu **Extra** weer te geven. U kunt SRS TruSurround HD ook instellen door **Extra** → **SRS TS HD** te selecteren.



□ Gesproken taal

U kunt de standaardwaarde voor audiotalen wijzigen. Hiermee geeft u de taal informatie voor het inkomende signaal weer.

-  Deze functie kan worden geselecteerd terwijl u naar een digitaal kanaal kijkt.
-  U kunt alleen een taal selecteren uit de talen waarin wordt uitgezonden.

□ Geluidsformaat → MPEG / Dolby Digital

Wanneer de hoofd luidspreker en de audio-ontvanger beide geluid voortbrengen, kan er echo optreden omdat geluid in de hoofd luidspreker en de audio-ontvanger niet op gelijke snelheid wordt gedecodeerd. Gebruik in dat geval de functie tv-luidspreker.

-  Deze functie kan worden geselecteerd terwijl u naar een digitaal kanaal kijkt.
-  Het geluidsformaat wordt weergegeven overeenkomstig het uitzendsignaal.

□ Audiobeschrijving

Dit is een ondersteunende geluidsfunctie die een aanvullend geluidsspoor laat horen voor blinden en slechtzienden. Deze functie verwerkt het geluidsspoor (Audio Stream) voor de AD (Audio Description), wanneer dat samen met het hoofdgeluid (Main audio) wordt uitgezonden. Gebruikers kunnen de Audiobeschrijving Aan of Uit zetten en het volume bepalen.



-  Druk op de toets **AD** op de afstandsbediening om **Uit** of **Aan** te selecteren.

■ Audiobeschrijving → Uit / Aan

De geluidsbeschrijving aan-of uitzetten.

■ Volume

U kunt het volume van de geluidsbeschrijving aanpassen.

-  **Volume** is actief wanneer **Audiobeschrijving** is ingesteld op **Aan**.
-  Deze functie kan worden geselecteerd terwijl u naar een digitaal kanaal kijkt.

□ Auto Volume → Uit / Aan

Elk zendstation kent andere signaalkenmerken, waardoor het lastig kan zijn het volume steeds opnieuw in te stellen wanneer u van kanaal verandert. Met deze functie kunt u het volume van het gewenste kanaal automatisch laten instellen. Bij een hoog modulatiesignaal wordt de geluidswaargave verlaagd en bij een laag modulatiesignaal wordt de geluidswaargave verhoogd.

□ Luidsprekerselectie

Wanneer u televisiekijkt terwijl de tv op een thuisbioscoop is aangesloten, schakelt u de luidsprekers van de tv uit zodat u het geluid uit de (externe) luidsprekers van de thuisbioscoop kunt horen.

- **Ext. luidspreker:** hiermee geeft u het geluid weer via de externe (thuisbioscoop) luidsprekers.
- **TV-luidspreker:** hiermee geeft u het geluid via de tv-luidsprekers weer.
- ☑ De volumetoetsen en de toets **MUTE** zijn niet in werking wanneer **Luidsprekerselectie** is ingesteld op **Ext. luidspreker**.
- ☑ Wanneer u **Ext. luidspreker** selecteert in het menu **Luidsprekerselectie** worden de geluidsinstellingen beperkt.

	Interne luidsprekers van de tv	Audio-uitgang (optisch, L/R -uitgang) naar geluidssysteem
	RF / AV / Component / PC / HDMI	RF / AV / Component / PC / HDMI
TV-luidspreker	Geluidsuitvoer	Geluidsuitvoer
Ext. luidspreker	Onderdrukt	Geluidsuitvoer
Geen videosaal	Onderdrukt	Onderdrukt

□ Geluid resetten → Alles resetten / Reset geluidsm. / Annuleren

U kunt de geluidsinstellingen resetten naar de fabrieksinstellingen.

- ☑ **Reset geluidsm.:** De huidige geluidswaarden worden vervangen door de standaardwaarden.



De geluidsmodus selecteren

U kunt de geluidsmodus ook instellen door op de toets **DUAL** te drukken. Als u op deze toets drukt, wordt de huidige geluidsmodus weergegeven.

	Type geluid	Dual 1 / 2	Standaard
A2 Stereo	Mono	MONO	Automatisch wijzigen
	Stereo	STEREO ↔ MONO	
	Dual	DUAL 1 ↔ DUAL 2	DUAL 1
NICAM Stereo	Mono	MONO	Automatisch wijzigen
	Stereo	MONO ↔ STEREO	
	Dual	MONO ↔ DUAL 1 DUAL 2	DUAL 1

- ☑ Wanneer het stereosignaal te zwak is en er automatische zenderverdringing optreedt, kunt u beter naar mono overschakelen.
- ☑ Deze functie wordt alleen geactiveerd in stereogeluidssignaal. Het wordt gedeactiveerd in monogeluidssignaal.
- ☑ Deze functie is alleen beschikbaar in de tv-modus.

INSTELLINGEN

Het instellingenmenu gebruiken

□ Taalkeuze

U kunt de menutaal instellen.

□ Tijd

Raadpleeg voor meer informatie het gedeelte 'De tijd instellen'.

□ Uitzenden

■ Ondertiteling

U kunt de ondertiteling activeren en deactiveren. Gebruik dit menu om de modus Subtitle in te stellen. **Normaal** in dit menu is basisondertiteling en **Slechthorenden** is ondertiteling voor doven en slechthorenden.

- **Ondertiteling → Uit / Aan**

ondertitels in- of uitschakelen.

- **Modus → Normaal / Slechthorenden**

de ondertitelingsmodus instellen.

- **Ondertitelingstaal**

de ondertitelingstaal instellen.

Wanneer u naar een programma kijkt dat de functie **Slechthorenden** niet ondersteunt, wordt **Normaal** automatisch geactiveerd, zelfs wanneer de modus **Slechthorenden** is geselecteerd.

Engels is de standaardtaal als de geselecteerde taal niet beschikbaar is in de uitzending.

U kunt deze opties eenvoudig selecteren door op de toets **SUBT.** op de afstandsbediening te drukken.

■ Digitale tekst → Deactiveren / Activeren (alleen UK)

Als het programma wordt uitgezonden met digitale tekst, is deze functie ingeschakeld.

- MHEG (Multimedia and Hypermedia Information Coding Experts Group)

Een internationale standaard voor gegevenscoderingssystemen die in multimedia en hypermedia worden gebruikt. Gegevens worden gecodeerd op een hoger niveau dan het MPEG-systeem, waaronder hypermedia voor gegevenskoppeling, zoals stilstaande beelden, tekstservice, animatie, beeld- en videobestanden en multimediagegevens. MHEG is een technologie voor interactie met de gebruiker tijdens runtime en wordt toegepast op verschillende gebieden, waaronder VOD (Video On Demand), ITV (interactieve tv), EC (e-commerce), afstandsonderwijs, telefonische vergaderingen, digitale bibliotheken en netwerkspellen.

■ Teleteksttaal

U kunt de taal voor teletekst instellen door deze te selecteren.

Engels is de standaardtaal als de geselecteerde taal niet beschikbaar is in de uitzending.

■ Voorkeur

- **Eerste taal voor audio / Tweede taal voor audio / Eerste taal ondertitel / Tweede taal ondertitel / Eerste taal teletekst / Tweede taal teletekst**

Met deze functie kunnen gebruikers een van de talen selecteren. De geselecteerde taal wordt standaard gebruikt wanneer u een kanaal selecteert.

Als u de taalinstelling wijzigt, worden de Ondertitelingstaal, Gesproken taal en Teleteksttaal in het menu Taalkeuze automatisch gewijzigd in de geselecteerde taal.

Met Ondertitelingstaal, Gesproken taal en Teleteksttaal in het menu Taalkeuze geeft u een lijst weer met talen die door het huidige kanaal worden ondersteund. De geselecteerde taal is gemarkeerd. Als u deze taalinstelling wijzigt, is de nieuwe selectie alleen geldig voor het huidige kanaal. De gewijzigde instelling is niet van invloed op de instellingen voor Eerste taal ondertitel, Eerste taal voor audio, of Eerste taal teletekst van het menu Voorkeur.



■ Algemene interface

● CI-menu

Hiermee kunt u het CAM-menu selecteren.

Selecteer het CI-menu op basis van het menu PC Card.

● Toepassingsinfo

Met deze optie geeft u informatie over een CAM in de CI-sleuf weer. Application Info heeft betrekking op de CI-kaart.

U kunt de CAM altijd installeren, ongeacht of de tv is in- of uitgeschakeld.

1. De CI CAM-module kunt u verkrijgen bij uw lokale leverancier of door deze telefonisch te bestellen.
2. Steek de CI-kaart in de CAM in de richting van de pijl op zijn plaats.
3. Plaats de CAM met de CI-kaart in de COMMON INTERFACE-sleuf. (Duw de CAM in de richting van de pijl volledig in de sleuf.)
4. Controleer of u een beeld op een kanaal met een gecodeerd signaal kunt bekijken.

CAM wordt niet ondersteund in sommige landen en regio's. Controleer dit bij uw geautoriseerde verkoper.

□ Beveiliging

■ Kinderslot → Uit / Aan

Met deze functie kunt u door middel van het uitschakelen van beeld en geluid voorkomen dat onbevoegde gebruikers, zoals kinderen, ongewenste programma's bekijken.

Voordat het instellingenschermbekijkt, ziet u het invoerscherm voor de pincode. Voer uw viercijferige pincode in.

De standaardpincode van een nieuw tv-toestel is '0-0-0-0'. U kunt de pincode wijzigen door **PIN wijzigen** in het menu te selecteren.

U kunt sommige kanalen in de kanalenlijst vergrendelen.

Kinderslot is alleen beschikbaar in de tv-modus.

■ Kinderslot → Leeftijdsbeperking

Door een pincode (persoonlijk identificatienummer) van vier cijfers in te stellen, kunt u met deze functie voorkomen dat onbevoegde gebruikers, zoals kinderen, ongeschikte programma's bekijken.

Het item **Leeftijdsbeperking** verschilt per land.

Voordat het instellingenschermbekijkt, ziet u het invoerscherm voor de pincode. Voer uw viercijferige pincode in.

De standaardpincode van een nieuw tv-toestel is '0-0-0-0'. U kunt de pincode wijzigen door **PIN wijzigen** in het menu te selecteren.

Wanneer de leeftijdsbeperking is ingesteld, wordt het symbool '🔒' weergegeven.

Alles mag: druk hierop om alle tv-ratings (leeftijdsbeperkingen) te ontgrendelen.

Alles blok: druk hierop om alle tv-ratings (leeftijdsbeperkingen) te vergrendelen.

■ PIN wijzigen

U kunt uw pincode die voor het instellen van de tv is vereist, wijzigen.

Voordat het instellingenschermbekijkt, ziet u het invoerscherm voor de pincode. Voer uw viercijferige pincode in.

De standaardpincode van een nieuw tv-toestel is '0-0-0-0'.

Als u de pincode bent vergeten, drukt u achtereenvolgens op de volgende toetsen van de afstandsbediening zodat de pincode opnieuw wordt ingesteld op '0-0-0-0': **POWER** (Uit) → **MUTE** → **8** → **2** → **4** → **POWER** (Aan).

□ Algemeen

■ Spelmodus → Uit / Aan

Wanneer u een spelcomputer aansluit, zoals de PlayStation™ of Xbox™, kunt u een realistischere spelervaring krijgen door Game Mode te selecteren.

Beperkingen van Spelmodus (Let Op)

- Om de spelcomputer los te koppelen en een ander extern apparaat aan te sluiten, zet u in het instellingenmenu **Spelmodus op Uit**.

- Als u in **Spelmodus** het tv-menu weergeeft zal het beeld een beetje trillen.

Spelmodus is niet beschikbaar in de normale tv-, pc- en Ext-modi.

Als het beeld slecht is wanneer er een extern apparaat is aangesloten op de tv, controleer dan of **Spelmodus op Aan** is ingesteld. Zet **Spelmodus op Uit** en sluit externe apparaten aan.

Als **Spelmodus op Aan** staat:

- De beeldmodus **Standaard** wordt automatisch geselecteerd en kan niet worden gewijzigd.
- De geluidsmodus **Aangepast** wordt automatisch geselecteerd en kan niet worden gewijzigd. Pas het geluid aan met de equalizer.
- De functie Geluid resetten is geactiveerd. Als u de functie Reset selecteert na het instellen van de Toonregeling, worden de standaardinstellingen van de Toonregeling hersteld.

❑ Spaarstand → Uit / Laag / Middel / Hoog / Beeld uit / Auto

Met deze functie kunt u de helderheid van de tv aanpassen om het energieverbruik te verminderen. Wanneer u 's avonds tv kijkt, kunt u de modus **Spaarstand** op **Hoog** zetten. Zo kunt u voorkomen dat uw ogen vermoeid raken en tevens besparen op het energieverbruik.

Als u de optie **Beeld uit** selecteert, wordt het scherm uitgeschakeld en hoort u slechts het geluid. Druk op een willekeurige toets om **Beeld uit** ongedaan te maken.

☑ In het menu **Extra** wordt de functie **Beeld uit** niet ondersteund.

☑ Druk op de toets **TOOLS** om het menu **Extra** weer te geven. U kunt de optie Spaarstand ook instellen door **Extra** → **Spaarstand** te selecteren.

❑ Melodie → Uit / Laag / Middel / Hoog

U kunt een melodie instellen om af te laten spelen bij het in- of uitschakelen van de tv.

☑ De melodie wordt niet afgespeeld

- Wanneer er geen geluid wordt weergegeven omdat de toets **MUTE** is ingedrukt.
- Wanneer er geen geluid van de tv komt doordat het volume met de volume (-) toets omlaag is gebracht.
- wanneer de tv door de functie sleep timer is uitgeschakeld.

De tijd instellen

❑ Klok

Het is noodzakelijk de klok in te stellen om de verschillende functies van de tv te kunnen gebruiken.

☑ De huidige tijd wordt telkens weergegeven wanneer u op de toets **INFO** drukt.

☑ Als u de voedingskabel hebt losgekoppeld, moet u de klok opnieuw instellen.

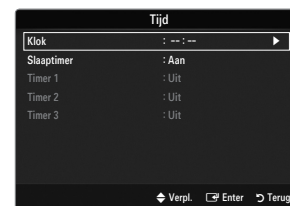

■ Klokmodus

U kunt de huidige tijd handmatig of automatisch instellen.

- **Auto:** hierdoor wordt de huidige tijd automatisch ingesteld door de tijd van de digitale uitzending te gebruiken.

- **Handm.:** hierdoor wordt de huidige tijd handmatig op een bepaalde tijd ingesteld.

☑ Afhankelijk van de zender en het signaal wordt de tijd wellicht niet juist ingesteld. Als dit gebeurt, stelt u de tijd handmatig in.

☑ De antenne of kabel moet aangesloten zijn om de tijd automatisch in te kunnen stellen.

■ Klok instellen

U kunt de huidige tijd handmatig instellen.

☑ Deze functie is alleen beschikbaar wanneer **Klokmodus** op **Handm.** is ingesteld.

☑ U kunt de dag, de maand, het jaar, het uur en de minuut ook rechtstreeks met de cijfertoetsen op de afstandsbediening instellen.

❑ Slaaptimer

De functie sleep timer schakelt automatisch uit na een van tevoren ingestelde tijd (30, 60, 90, 120, 150 en 180 minuten).

☑ Druk op de toets **TOOLS** om het menu **Extra** weer te geven. U kunt de sleep timer ook instellen door **Extra** → **Slaaptimer** te selecteren.

☑ Om de functie **Slaaptimer** te annuleren, selecteert u **Uit**.

❑ Timer 1 / Timer 2 / Timer 3

U kunt drie verschillende timerinstellingen opgeven.

U moet eerst de klok instellen.

■ Inschakeltijd

Het uur en de minuut instellen en activeren / deactiveren.

(Als u de timer met de gewenste instelling wilt activeren, kiest u **Activeren**.)

■ Uitschakeltijd

Het uur en de minuut instellen en activeren / deactiveren.

(Als u de timer met de gewenste instelling wilt activeren, kiest u **Activeren**.)

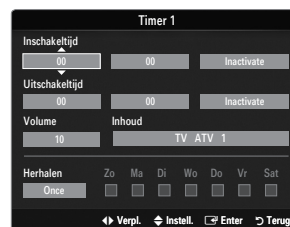

■ Volume

Het gewenste geluidsvolume instellen.

■ Inhoud → TV/USB

U kunt instellen dat wanneer de tv automatisch wordt ingeschakeld er materiaal van de tv of een USB-apparaat wordt afgespeeld. Selecteer **TV** of **USB**. (Zorg dat een USB-apparaat verbinding heeft met uw tv).

Wanneer er slechts één fotobestand in het **USB**-apparaat aanwezig is, wordt er geen presentatie weergegeven.

– **Antenne** (wanneer **TV / USB** is ingesteld op **TV**)

Selecteer ATV of DTV.

– **Kanaal** (wanneer **TV / USB** is ingesteld op **TV**)

Selecteer het gewenste kanaal.

– **Muziek of Foto** (wanneer **TV / USB** is ingesteld op **USB**)

U kunt een map in het USB-apparaat selecteren met muziek of foto's die bij het inschakelen van de tv automatisch moeten worden afgespeeld of weergegeven.

Als de mapnaam te lang is, kan de map niet worden geselecteerd.

Als de naam van de map die door de Contents-functie moet worden geconfigureerd te lang is, kan deze niet worden geselecteerd.

■ Herhalen

Selecteer **Eenmaal**, **Dagelijks**, **Ma~Vr**, **Ma~Za**, **Za~Zo** of **Handm.**.

Wanneer **Handm.** is geselecteerd, kunt u op de toets ► drukken om de gewenste dag te selecteren. Druk op de toets **ENTER** op de gewenste dag en het symbool ✓ verschijnt.

U kunt de uren en minuten ook rechtstreeks met de cijfertoetsen op de afstandsbediening instellen.

Automatisch uitschakelen

Als u de timer instelt op Aan, schakelt de televisie uiteindelijk uit wanneer er binnen 3 uur na het automatisch inschakelen van het toestel geen toets wordt ingedrukt. Deze functie is alleen beschikbaar in de timermodus Aan. Hiermee wordt oververhitting tegengegaan, wat kan gebeuren als het toestel te lang blijft ingeschakeld.

Het menu Invoer

□ Bronlijst

Hier selecteert u de tv of een andere, externe invoerbron zoals een dvd-speler / Blu-ray-speler / aftakdoos / satellietontvanger (set-top box) die op de tv is aangesloten. Hiermee kunt u de gewenste ingangsbron selecteren.

 Druk op de toets **SOURCE** op de afstandsbediening om een externe signaalbron weer te geven. U kunt de modus TV selecteren door op de toets **TV** te drukken.

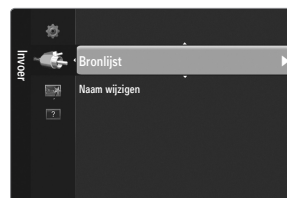

■ TV / Ext.1 / Ext.2 / AV / Component / PC / HDMI1 / HDMI2 / HDMI3/DVI / HDMI4

 U kunt alleen de externe apparaten selecteren die op de tv zijn aangesloten. In de **Bronlijst** worden aangesloten ingangen gemarkeerd en bovenaan de lijst geplaatst. Ingangen die niet zijn aangesloten, worden onderaan de lijst geplaatst.

 Ext. en PC blijven altijd geactiveerd.

 De kleurentoetsen op de afstandsbediening met de Bronlijst gebruiken

- Rood (**Vernieuwen**): de aansluiting met de externe apparaten vernieuwen. Druk hierop als uw bron is ingeschakeld en verbonden, maar niet in de lijst verschijnt.
- **TOOLS (Extra)**: geeft de menu's **Naam wijzigen** en **Informatie** weer.



□ Naam wijzigen

■ VCR / DVD / Kabel STB / Satelliet STB / PVR STB / AV-ontvanger / Spelcomputer / Camcorder / PC / DVI / DVI PC / TV / IPTV / Blu-ray / HD DVD / DMA

Geef het apparaat aangesloten op de ingangen een naam om de selectie van ingangsbron makkelijker te maken.

 Wanneer een pc met de resolutie 1920 x 1080 en 60 Hz is aangesloten op de **HDMI IN 3(DVI)**-poort, kunt u de modus **HDMI3/DVI** instellen op **DVI PC** bij **Naam wijzigen** van de modus **Invoer**.

 Wanneer u een HDMI/DVI-kabel op de **HDMI IN 3(DVI)**-poort aansluit, dient u de modus **HDMI3/DVI** op **DVI** of **DVI PC** in te stellen in het veld **Naam wijzigen** van de modus **Invoer**. In dit geval is een afzonderlijke geluidsverbinding vereist.

Het menu Ondersteuning

□ Zelfdiagnose

■ Het beeld testen

Als u denkt een probleem te hebben met het beeld voert u de Picture test uit. Controleer het kleurenpatroon onderin het beeld om te bepalen of het probleem nog aanwezig is.

- **Ja**: als het testpatroon niet wordt weergegeven of als er ruis optreedt in het testpatroon kiest u **Ja**. Er kan een probleem zijn met de tv. Neem contact op met het callcenter van Samsung voor hulp.
- **Nee**: als het testpatroon juist wordt weergegeven kiest u **Nee**. Er kan een probleem zijn met uw externe apparatuur. Controleer uw aansluitingen. Als het probleem zich blijft voordoen, raadpleegt u de gebruikershandleiding van het externe apparaat.

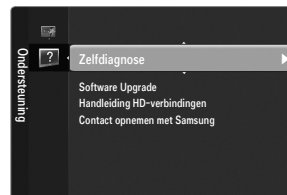

■ Het geluid testen

Als u denkt een probleem te hebben met het geluid voert u de Sound test uit. U kunt het geluid controleren door een ingebouwde melodie via de tv af te spelen.

 Als u geen geluid hoort via de luidsprekers van de tv controleert u voordat u de Het geluid testen uitvoert of in het menu Sound **Luidsprekerselectie** is ingesteld op **Luidsprekerselectie**.

 De melodie kunt u tijdens de test zelfs horen als **Tv-luidspreker** is ingesteld op **Ext. luidspreker** of als het geluid is gedempt via de toets **MUTE** op de afstandsbediening.

- **Ja**: als u tijdens de geluidstest alleen geluid hoort uit één luidspreker of helemaal geen geluid hoort, kiest u **Ja**. Er kan een probleem zijn met de tv. Neem contact op met het callcenter van Samsung voor hulp.
- **Nee**: als u geluid hoort uit de luidsprekers, kiest u **Nee**. Er kan een probleem zijn met uw externe apparatuur. Controleer uw aansluitingen. Als het probleem zich blijft voordoen, raadpleegt u de gebruikershandleiding van het externe apparaat.



■ Signaalinformatie (alleen digitale kanalen)

De ontvangstkwaliteit van analoge kanalen kan variëren van 'geruis' tot helder, maar digitale (HDTV)-kanalen hebben altijd perfecte ontvangst. Zo niet, dan ontvangt u de kanalen helemaal niet. In tegenstelling tot analoge kanalen kunt u digitale kanalen dus niet verder afstellen. U kunt daarentegen wel uw antenne afstellen om de ontvangst van de beschikbare digitale kanalen te verbeteren.

Als de signaalsterktemeter aangeeft dat het signaal zwak is, verstelt u uw antenne handmatig om de signaalsterkte te versterken. Blijf de antenne bijstellen totdat u de positie vindt met de sterkste signaal.

□ Software Upgrade

Samsung kan in de toekomst upgrades voor de firmware van de tv aanbieden. Deze upgrades kunnen worden uitgevoerd via de tv wanneer deze op internet is aangesloten, of door de nieuwe firmware van samsung.com op een USB-stick te downloaden.

Huidige versie is de software die al op de tv is geïnstalleerd.

Alternatieve software (Back-up) is de voorgaande versie die vervangen wordt.

De software wordt weergegeven als 'Jaar/Maand/Dag_Versie'. Hoe recent de datum, des te nieuwer is de softwareversie. Het wordt aanbevolen om de nieuwste versie te installeren.

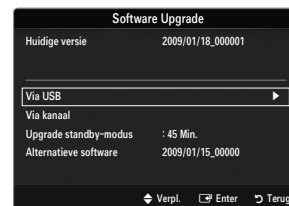
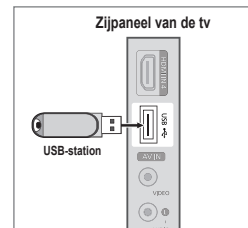

■ Via USB

Plaats een USB-stick met de firmware-upgrade die van samsung.com is gedownload in de tv. Let op dat u tijdens het toevoegen van upgrades het apparaat niet uitschakelt of de USB-geheugenschijf verwijdt. Na voltooiing van het upgraden van de firmware schakelt de tv automatisch uit en aan. Controleer de firmwareversie nadat het upgraden is voltooid (de nieuwe versie heeft een hoger nummer dan de oude versie).

Nadat de software is bijgewerkt, zijn alle video- en audio-instellingen weer op de fabrieksinstellingen teruggezet. Wij raden u aan uw instellingen te noteren, zodat u deze na de upgrade eenvoudig kunt terugzetten.

■ Via kanaal

Hiermee worden upgrades voor de software die het gebruik maakt van het uitzendkanaal uitgevoerd.

Als de functie tijdens de softwareoverdracht wordt geselecteerd, zoekt de functie naar beschikbare software en downloadt het deze.

De benodigde tijd voor het downloaden van de software wordt door de signaalstatus bepaald.

■ Upgrade standby-modus

Selecteer Aan door op de toets ▲ of ▼ te drukken om de software-upgrade voort te zetten terwijl de stroom is ingeschakeld. 45 minuten nadat de tv op stand-by is gezet, wordt automatisch een handmatige upgrade uitgevoerd. Omdat de tv intern wordt ingeschakeld, kan dit ertoe leiden dat op de LCD-tv vage beelden verschijnen. Dit kan meer dan een uur duren totdat de software-upgrade is voltooid.

■ Alternatieve software (Back-up)

Als er een probleem is met de nieuwe firmware en dit de werking van de tv-functies beïnvloedt, kunt u de voorgaande versie van de software weer terugzetten.

Als de software is gewijzigd, wordt de huidige software weergegeven.

U kunt de huidige software veranderen in alternatieve software via '**Alternatieve software**'

□ Handleiding HD-verbindingen



Dit menu geeft de verbindingmethode weer die de beste kwaliteit biedt voor de HD-tv. Raadpleeg deze informatie wanneer u externe apparaten op de tv aansluit.

□ Contact opnemen met Samsung

Bekijk deze informatie wanneer uw tv niet naar behoren werkt of wanneer u de software wilt upgraden. Hier kunt u de informatie over het callcenter, het product en de downloadmethode van softwarebestanden bekijken.

MEDIA PLAY (USB)



Connecting a USB Device

1. Druk op de toets **POWER**  om de TV in te schakelen.
2. Sluit een USB-apparaat met foto- en/of muziekbestanden aan op de **USB**-aansluiting aan de zijkant van de tv.
3. Wanneer het **Toepassing**-selectiescherm wordt weergegeven, drukt u op de toets **ENTER**  om **Media Play (USB)** te selecteren.

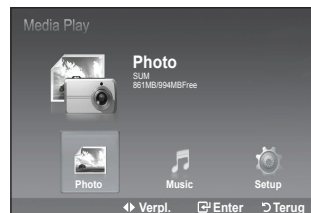
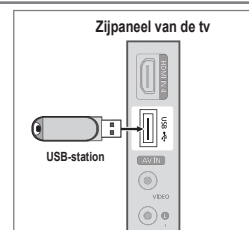

- MTP (Media Transfer Protocol) wordt niet ondersteund.
- Het bestandstelsel ondersteunt alleen FAT16/32 (Het NTFS bestandstelsel wordt niet ondersteund)
- Bepaalde types digitale camera's en geluidsapparatuur zijn mogelijk niet compatibel met dit toestel.
- Media Play** ondersteunt alleen USB Mass Storage Class (MSC) apparaten. MSC is een Mass Storage Class Bulk-Only Transport apparaat. Voorbeelden van MSC zijn flashgeheugens en geheugenkaartlezers (USB harde schijven en hub's worden niet ondersteund.)
- Sluit het apparaat rechtstreeks aan op de USB-poort van uw TV. Als u een losse kabelverbinding gebruikt, kunnen USB-compatibiliteitsproblemen optreden.
- Maak een back-up van uw bestanden voordat u het apparaat aansluit op de TV om beschadiging of verlies van uw gegevens te voorkomen. SAMSUNG is niet verantwoordelijk voor beschadiging of verlies van gegevens.
- Verwijder het USB-apparaat niet terwijl gegevens worden geladen.
- Hoe hoger de resolutie van het beeld, des te langer duurt het voordat het op het scherm wordt weergegeven.
- De maximaal ondersteunde JPEG-resolutie is 15360 x 8640 pixels.
- Bij bestanden die niet worden ondersteund of die zijn beschadigd wordt het bericht 'Niet-ondersteunde bestandsindeling' weergegeven.
- MP3-bestanden met DRM die tegen betaling zijn gedownload kunnen niet worden afgespeeld. Digital Rights Management (DRM) is een technologie voor het creëren van inhoud en de distributie en het beheer van de inhoud op een geïntegreerde en veelzijdige wijze, met inbegrip de bescherming van de rechten en belangen van de producenten, het voorkomen van het illegaal kopiëren van de inhoud en het beheren van rekeningen en betalingen.
- Wanneer u een foto verplaatst kan het laden een paar seconden duren. Op dit moment verschijnt het laadpictogram op het scherm.
- Als er meer dan een MSC-apparaat is aangesloten, worden sommige mogelijk niet herkend. Als een apparaat meer energie nodig heeft (meer dan 500 mA of 5 V), wordt het USB-apparaat mogelijk niet ondersteund.
- Als er een waarschuwing van te veel energie wordt weergegeven wanneer u een USB-apparaat aansluit, wordt het apparaat mogelijk niet herkend of werkt het mogelijk niet goed.



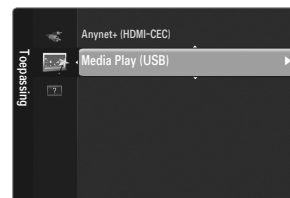

Gebruik van het Media Play Menu

1. Druk op de **MENU** knop. Druk op ▲ of ▼ om **Toepassing** te selecteren, druk dan op de **ENTER** .
2. Druk op ▲ of ▼ om **Media Play (USB)** te selecteren, druk dan op de **ENTER** .



3. Druk op ▲ of ▼ om het overeenkomstige USB Geheugen te selecteren, druk dan op de **ENTER**  knop.
 -  Het **Media Play (USB)** menu verschilt afhankelijk van het USB Geheugen dat is aange sloten op de TV.
 -  Sommige apparaten worden mogelijk niet ondersteund vanwege compatibiliteitsproblemen.







4. Druk op ◀ of ▶ om naar een pictogram te verplaatsen, druk dan op de **ENTER**  knop.
 -  Om de Media Play modus te verlaten, drukt u op de **MEDIA.P** knop van de afstandsbediening.



-  Druk op de **MEDIA.P** knop op de afstandsbediening om het Media Play menu weer te geven.

Using the Remote Control Button in Media Play (USB) Menu



Button	Operations
▲/▼/◀/▶	Verplaats cursor en selecteer onderdeel
ENTER 	Kies het huidige geselecteerde onderdeel.
	De diavoorstelling of het MP3-bestand afspelen.
	Het afspelen van de diavoorstelling of het MP3-bestand onderbreken.
RETURN	Ga terug naar het vorige menu.
INFO	Gebruik verschillende functies in de Photo en Music menu's.
	Stop huidige diashow of MP3 bestand.
	Pagina omhoog of omlaag (lijstonderdeel)
EXIT	Stop de huidige functie en ga terug naar het vorige menu van een hoger niveau.

Gebruik van de PHOTO (JPEG) lijst

Dit menu toont de JPEG bestanden en mappen opgeslagen op een USB geheugen.



1. Voer de stappen 1 tot 3 van het 'Gebruik van het Media Play Menu' uit. (Zie pag. 29)
2. Druk op ◀ of ▶ om naar **Photo** te gaan, druk vervolgens op de **ENTER**  knop. De opgeslagen bestandsinformatie wordt weergegeven als een bestand of map.
3. Druk op de ▲, ▼, ◀ en ▶ knoppen om een bestand te selecteren.
 - Indrukken van de **ENTER**  knop op een fotopictogram zal die geselecteerde foto op het hele scherm weergeven.
 - Indrukken van de **ENTER**  knop op een mappictogram zal de JPEG bestanden in die map tonen.

Om de Media Play mode, press the **MEDIA.P** knop van de afstandsbediening.

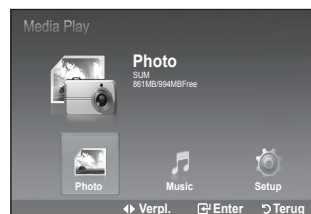
- Als u naar een foto gaat kan het laden hiervan enkele seconden duren. Het  pictogram zal aan de linkerbovenkant van het scherm verschijnen.
- Het duurt een zekere tijd om JPEG bestanden in miniatuur te tonen.
- In dit menu worden alleen de bestanden getoond waarvan de bestandsextensie jpg is. Bestanden met andere indelingen zoals bmp of tiff zullen niet weergegeven worden.
- De bestanden worden op een pagina weergegeven. Per pagina worden 15 miniatuurfoto's weergegeven.
- De miniaturen worden van links naar rechts en van boven naar onder genummerd van 1 tot 15.
- Bepaalde types USB digitale camera's en audioapparaten kunnen mogelijk niet compatibel zijn met deze TV.
- Mappen worden eerst weergegeven, en vervolgens alle JPEG bestanden in de huidige map.
- De mappen en JPEG-bestanden worden weergegeven op volgorde van de tijd waarop deze op het USB-geheugenapparaat zijn opgeslagen.
- Als de foto op het hele scherm wordt getoond kunt u in- en uitzoomen, of de foto op het scherm draaien.
- Bij weergave op het hele scherm kunt u met de ◀ of ▶ knop een ander fotobestand in dezelfde map bekijken.
- Druk op de toets  wanneer er een fotopictogram is geselecteerd om een diavoorstelling te starten.
- Foto's zonder EXIF informatie kunnen mogelijk niet als miniaturen worden weergegeven in de FOTOLIJST, afhankelijk van de beeldkwaliteit en resolutie.



Bekijken van een diashow

4. Druk op de **INFO** knop om de opties **Bekijken, Begin diashow, Verwijderen** (of **Ges. best. wissen**), **Verwijder alles, Niets select.**
5. Druk op de ▲ of ▼ knop om **Begin diashow** te selecteren. Druk vervolgens op de **ENTER**  knop.
 - Tijdens diashow's worden de bestanden volgend op het huidige getoonde bestand weergegeven.
 - MP3 bestanden kunnen automatisch tijdens de diashow afgespeeld worden als de standaardoptie Achtergr.kl. ingeschakeld is. Om deze functie in te schakelen moeten MP3 bestanden en fotobestanden opgeslagen worden in dezelfde map op het USB Geheugen.
6. Druk op de **INFO** knop tijdens een diashow om de volgende opties in te stellen (**Begin diashow, Achtergr.kl., Instellingen achtergrondmuziek, Lijst**). Druk op ▲ of ▼ om de gewenste optie te kiezen, druk vervolgens op **ENTER** .
 - Zorg dat u na het kiezen van een optie op **ENTER**  drukt, om uw keuze te bevestigen.

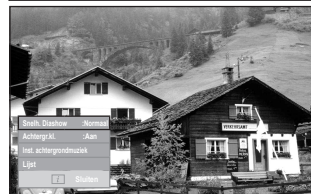

❑ **Het menu in de fotolijst gebruiken**

■ **Begin diashow**

U kunt een diavoorstelling starten.

■ **Verwijderen / Verwijder alles / Ges. best. wissen (wanneer er meerdere bestanden zijn geselecteerd)**

Selecteer de foto die u wilt verwijderen. (U kunt ook meerdere bestanden selecteren door op de gele toets te drukken.)

Verwijderde bestanden kunnen niet meer worden teruggehaald.

■ **Niets select. (wanneer ten minste één bestand is geselecteerd)**

Hiermee kunt u de selectie van alle bestanden opheffen.

Het symbool ✓ van het desbetreffende bestand wordt verborgen.

❑ **Gebruik van het menu tijdens een diashow**

■ **Snelheid presentatie**

Kies deze optie om de snelheid van de diashow te controleren.

Druk op ▲ of ▼ om de gewenste optie te selecteren

(**Snel, Normaal, Langzaam**), druk vervolgens op de **ENTER**  knop.

■ **Achtergr.kl.**

Selecteer deze optie als u wilt dat tijdens een diashow een MP3 bestand afgespeeld moet worden.

Druk op ▲ of ▼ om de gewenste optie te selecteren (**Aan, Uit**), druk vervolgens op de **ENTER**  knop.

■ **Inst. achtergrondmuziek**

Tijdens een diashow in voortgang worden MP3 bestanden en mappen in dezelfde directory weergegeven.

Druk op de knop ▲ of ▼ om een muziekbestand te selecteren en druk daarna op de gele knop.

De markering (✓) verschijnt links van de geselecteerde muziek.

Herhaal deze procedure om meerdere muziekbestanden te selecteren.

Druk op de toets **ENTER** .

Als u de achtergrondmuziek op Uit zet, zelfs als de instellingen voor de achtergrondmuziek ingesteld zijn zal de achtergrondmuziek niet afgespeeld worden.

■ **Lijst**

De opgeslagen bestandsinformatie wordt weergegeven als een map of JPEG bestand.

Om de Media Play modus te verlaten, drukt u op de **MEDIA.P** knop van de afstandsbediening.

Als u fotobestand selecteert wordt de fotobestand informatie weergegeven op de linkerkant van het TV-scherm, zoals resolutie, de datum waarop het bestand gewijzigd is en de volgorde van het bestand in de huidige directory.



: Map pictogram



: Foto pictogram



: Ga naar bovenliggende map pictogram

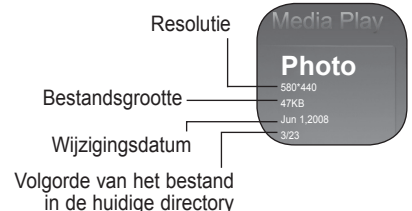

□ Gebruik van het Opties Menu

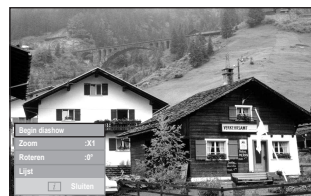

1. Voer de stappen 1 tot 3 van het "Gebruik van het Media Play Menu" uit. (Zie pag. 29)
2. Druk op ◀ of ▶ om naar **Photo** te gaan, druk vervolgens op de **ENTER**  knop. De opgeslagen bestandsinformatie wordt weergegeven als een bestand of map.
3. Druk op de ▲, ▼, ◀ en ▶ knoppen om een bestand te selecteren. Druk vervolgens op de **ENTER**  knop. Het indrukken van de knop over het miniatuur van een foto zal deze foto op het hele scherm weergeven.
4. Druk op de **INFO** knop om de optie (**Begin diashow, Zoom, Roteren, Lijst**)



■ Begin diashow

Druk op de ▲ of ▼ om **Begin diashow** te selecteren. Druk vervolgens op de, then press the **ENTER**  knop. U kunt een diavoorstelling starten.

■ Zoom

Druk op de ▲ of ▼ om **Zoom**, te selecteren. Druk vervolgens op de **ENTER**  knop. Selecteer de gewenste optie door op de toets ▲ of ▼ te drukken en druk vervolgens op de toets **ENTER** . (**X1, X2, X4**)

- Om in de ingezoomde foto omhoog/omlaag/links/rechts te pannen, drukt u op de knop **INFO** om het optiemenu af te sluiten en vervolgens drukt u op de knoppen ▲, ▼, ◀ en ▶.
- Begin diashow** of **Roteren** is uitgeschakeld wanneer de optie **Zoom** is geselecteerd.
- x1** : Foto weergegeven in originele afmeting
x2 : 2x inzoomen op een foto
x4 : 4x inzoomen op een foto
▼ / ▲ / ◀ / ▶ : Verplaats de ingezoomde foto omhoog/omlaag/rechts/links.



■ Roteren



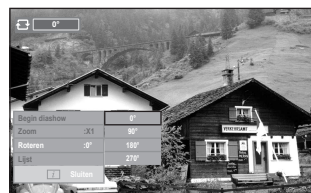

Druk op ▲ of ▼ om **Roteren** te selecteren, druk vervolgens op de **ENTER**  knop. Selecteer de gewenste optie door op de toets ▲ of ▼ te drukken en druk vervolgens op de toets **ENTER** . (**0°, 90°, 180°, 270°**)

- Het gedraaide bestand wordt niet opgeslagen.
- Begin diashow** of **Zoom** is uitgeschakeld wanneer de optie **Roteren** is geselecteerd.
- 0°** : Hiermee wordt een foto in de originele positie gedraaid
90° : De foto wordt 90 graden gedraaid.
180° : De foto wordt 180 graden gedraaid.
270° : De foto wordt 270 graden gedraaid.



Gebruik van de MP3 lijst

Dit menu toont de MP3 bestanden tussen de andere bestanden opgeslagen op een USB geheugen.

1. Voer de stappen 1 tot 3 van het "Gebruik van het Media Play Menu" uit. (Zie pag. 29)
2. Druk op ◀ of ▶ om naar Music te gaan, druk vervolgens op de **ENTER**  knop. De opgeslagen bestandsinformatie wordt weergegeven als een bestand of map.
3. Druk op ▲ of ▼ om naar een pictogram te verplaatsen, druk dan op de **ENTER**  knop.
 - Als u **ENTER**  indrukt over het pictogram van een muzieknoot zal het afspelen van het muziekbestand onmiddellijk beginnen.
 - Het indrukken van de **ENTER**  knop op een map pictogram toont de muziek bestanden in die map.
 - om een bestand op de volgende pagina te selecteren drukt u op de ◀ of ▶ knop, om naar de volgende pagina te gaan.
4. om alle bestanden of een bestand te selecteren drukt u op de **INFO** knop om het Music menu te tonen. Druk op de **ENTER**  knop om **Afspelen**, **Muziek herhalen**, **Verwijderen**, **Verwijder alles** of **Niets select.** te selecteren. Om de Media Play modus te verlaten, drukt u op de **MEDIA.P** knop van de afstandsbediening.
 - De mappen en MP3-bestanden worden weergegeven op volgorde van de tijd waarop deze op het USB-geheugenapparaat zijn opgeslagen.

Gebruik van het Opties Menu

Afspelen

Selecteren om MP3 bestanden af te spelen.

- Druk tijdens het afspelen van een MP3-bestand op de toets  om het afspelen te onderbreken.
- Druk op  om de afspeelmodus te verlaten.
- In dit menu ziet u alleen bestanden met de extensie MP3. Bestanden met andere extensies worden niet weergegeven, ook al staan ze wel op het USB-apparaat.
- Het geselecteerde bestand wordt aan de bovenkant weergegeven, met de speeltijd.
- Om het volume aan te passen, druk op de –  + knoppen op de afstandsbediening. Om het geluid volledig te onderdrukken drukt u op de MUTE knop op de afstandsbediening.
- Als het geluid tijdens het afspelen van mp3-bestanden raar klinkt, schakelt u de Media Play-modus uit en stelt u de **Equalizer** and **SRS TS HD** in the Sound menu. (Geluidsproblemen kunnen ontstaan door overgemoduleerde mp3-bestanden.)

Muziek herhalen

Kies deze functie om MP3 bestanden in de huidige map herhaaldelijk af te spelen.

U kunt Aan of Uit selecteren

Verwijderen / Verwijder alles / Ges. best. wissen (wanneer er meerdere bestanden zijn geselecteerd)

Selecteer het bestand dat u wilt verwijderen. (U kunt ook meerdere bestanden selecteren door op de gele toets te drukken.)

- Verwijderde bestanden kunnen niet meer worden teruggehaald.

Niets select. (wanneer ten minste één bestand is geselecteerd)

Hiermee kunt u de selectie van alle bestanden opheffen.

Het symbool  van het desbetreffende bestand wordt verborgen.

Muziekfunctie informatiepictogram

 : Wanneer alle muziekbestanden in de map (of het geselecteerde bestand) worden herhaald. **Muziek herhalen** is **Aan**.

 : Wanneer alle muziekbestanden in de map (of het geselecteerde bestand) eenmaal worden afgespeeld. **Muziek herhalen** is **Aan**.

 /  : Als u op de  /  knop op de afstandsbediening drukt terwijl de muziek speelt.

 : Als u op de  knop van de afstandsbediening drukt als de muziek al gestops is.

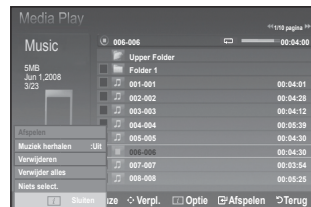
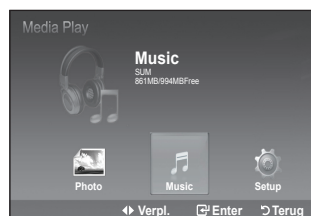

 : Map pictogram

 : Muziek pictogram

 : Ga naar bovenliggende map pictogram

Gebruik van het Instellingenmenu

Instellingen toont de gebruikersinstellingen van het Media Play menu.

1. Voer de stappen 1 tot 3 van het "Gebruik van het Media Play Menu" uit. (Zie pag. 28)
2. Druk op ◀ of ▶ om naar **Setup** te gaan, druk vervolgens op de **ENTER**  knop.
3. Druk op ▲ of ▼ om een onderdeel te selecteren, druk vervolgens op de **ENTER**  knop.
(**Snelh. Diashow**, **Achtergr.kl.**, **Instellingen achtergrondmuziek**, **Muziek herhalen**, **Screen Saver**, **Veilig verwijderen**)
4. Druk op ▲ of ▼ om de optie te selecteren, druk vervolgens op de **ENTER**  knop.
Om de Media Play modus te verlaten, drukt u op de press the **MEDIA.P** knop van de afstandsbediening.

Snelheid presentatie

Kies deze optie om de snelheid van de diashow te controleren. U kunt kiezen uit **Snel**, **Normaal** of **Langzaam**.



Achtergr.kl.

Kies deze optie om te bepalen of een MP3 tijdens een diashow afgespeeld moet worden. U kunt Music **Aan** of Muziek **Uit**.



Inst. achtergrondmuziek

Tijdens het afspelen van een diashow gebruikt u de optie **Background Music Setting** om een muziekbestand te selecteren waarnaar u tijdens de show kunt luisteren. Kies een MP3-bestand als achtergrondmuziek.



Muziek herhalen

Selecteer dit om te bepalen of de muziek moet worden herhaald wanneer alle MP3-bestanden in de huidige map zijn afgespeeld.

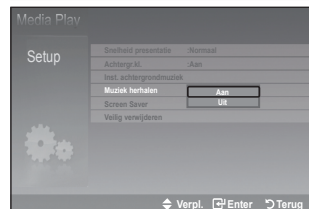

Screen Saver

Hiermee kunt u de wachttijd instellen voor het inschakelen van de schermbeveiliging. De screensaver zal verschijnen als gedurende 2, 4, 8, 10 uur of Uit geen enkele knop wordt ingedrukt.

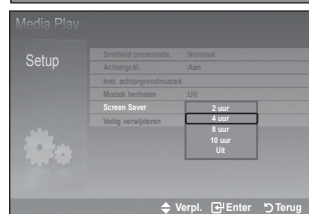

Veilig verwijderen

Hiermee kunt u het apparaat veilig van de TV verwijderen.

Anynet+-apparaten aansluiten

Wat is Anynet+?

Anynet+ is een functie waarmee u alle aangesloten Samsung-apparaten die Anynet+ ondersteunen, kunt bedienen met de afstandsbediening van de Samsung-tv. Het Anynet+-systeem kan alleen worden gebruikt met Samsung-apparaten die de Anynet+-functie bezitten. Om u ervan te verzekeren dat uw Samsung-apparaat deze functie heeft, kunt u controleren of er een Anynet+-logo op het apparaat aanwezig is.

Op een tv aansluiten

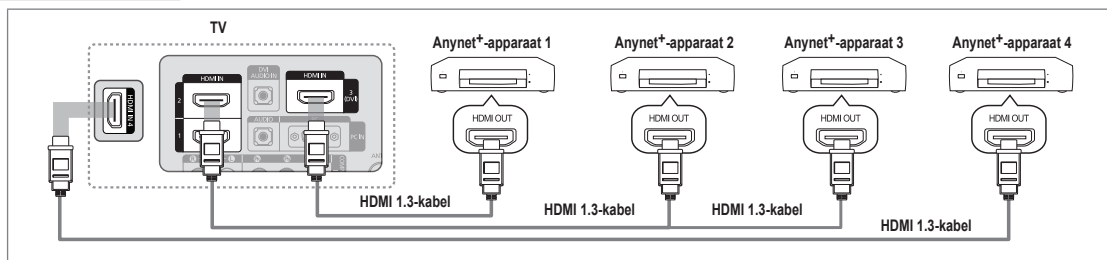

1. Verbind de **HDMI IN (1, 2, 3 (DVI) of 4)**-aansluiting van de tv met behulp van een HDMI-kabel met de **HDMI OUT**-aansluiting van het betreffende Anynet+-apparaat.

Op een thuisbioscoop aansluiten

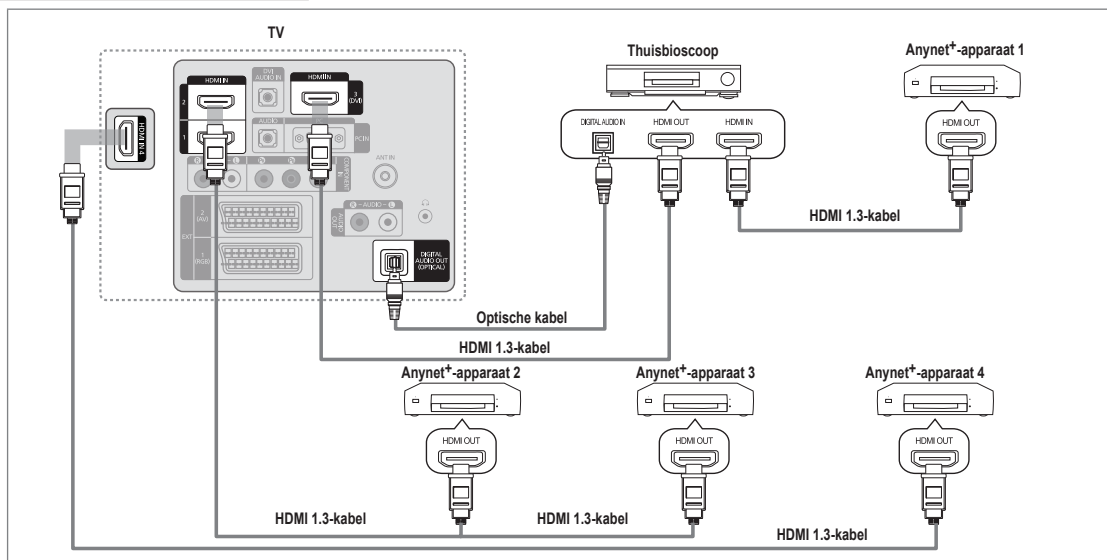

1. Verbind de **HDMI IN (1, 2, 3(DVI) of 4)**-aansluiting van de tv met behulp van een **HDMI**-kabel met de **HDMI OUT**-aansluiting van het betreffende Anynet+-apparaat.
2. Verbind de **HDMI IN**-aansluiting van de thuisbioscoop met behulp van een **HDMI**-kabel met de **HDMI OUT**-aansluiting van het betreffende Anynet+-apparaat.
 - Sluit de optische kabel aan op de **DIGITAL AUDIO OUT (OPTICAL)**-aansluiting van de tv en de Digital Audio Input-aansluiting van de thuisbioscoop.
 - Wanneer de bovenstaande verbinding wordt gevolgd, voert de optische aansluiting op de tv maar van twee kanalen uit. U hoort alleen geluid uit de linker- en rechterluidspreker van de thuisbioscoop en de subwoofer. Voor een 5.1-kanaals audiosignaal sluit u de **DIGITAL AUDIO OUT (OPTICAL)**-aansluiting van de dvd-speler of satellietontvanger (Anynet+-apparaat 1 of 2) rechtstreeks aan op een versterker of op de thuisbioscoop en niet op de tv.
 - Alleen één thuisbioscoop aansluiten.
 - U kunt een Anynet+ -apparaat aansluiten met een HDMI 1.3-kabel. Sommige HDMI-kabels ondersteunen mogelijk geen Anynet+-functies.
 - Anynet+ werkt wanneer het AV-apparaat dat Anynet+ ondersteunt, op stand-by staat of is ingeschakeld.
 - Anynet+ ondersteunt in totaal 12 AV-apparaten. U kunt maximaal 3 apparaten van hetzelfde type aansluiten.

Anynet+

 Druk op de toets **TOOLS** om het menu **Extra** weer te geven. U kunt ook het Anynet+-menu weergeven door **Extra** → **AnyNet+ (HDMI-CEC)** te kiezen.

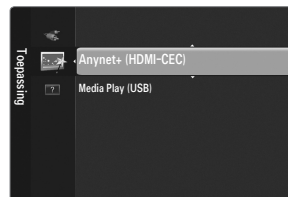

□ Instellingen

■ AnyNet+ (HDMI-CEC) → Uit / Aan

Om de functie Anynet+ te gebruiken, dient **AnyNet+ (HDMI-CEC)** op **Aan** te zijn ingesteld.

Wanneer de functie **Anynet+ (HDMI-CEC)** is uitgeschakeld, worden alle bewerkingen betreffende Anynet+ ook uitgeschakeld.



■ Automatisch uitschakelen → Nee / Ja

Een Anynet+-apparaat instellen om automatisch uit te schakelen wanneer de tv wordt uitgeschakeld

De actieve bron op de afstandsbediening van de tv dient te worden ingesteld op de tv als u de functie Anynet+ wilt kunnen gebruiken.

Wanneer u **Automatisch uitschakelen** instelt op **Ja** worden de aangesloten externe apparaten ook uitgeschakeld wanneer de tv wordt uitgeschakeld. Wanneer een extern apparaat nog aan het opnemen is, is het mogelijk dat het niet wordt uitgeschakeld.



Tussen Anynet+-apparaten schakelen

1. Druk op de toets **TOOLS**. Druk op de toets **ENTER**  om **AnyNet+ (HDMI-CEC)** te selecteren.

2. Druk op de toets **▲** of **▼** om **Apparatenlijst** te selecteren en druk vervolgens op de toets **ENTER** .

De Anynet+-apparaten die op de tv zijn aangesloten, worden weergegeven.

Wanneer u het door u gewenste apparaat niet kunt vinden, kunt u op de rode knop drukken om op apparaten te scannen.

3. Druk op de toets **▲** of **▼** om een apparaat te selecteren en druk op de toets **ENTER** . Er wordt naar het geselecteerde apparaat overgeschakeld.

Alleen wanneer u **AnyNet+ (HDMI-CEC)** instelt op **Aan** in het menu **Toepassing**, verschijnt het menu **Apparatenlijst**.

Het kan 2 minuten voordat er naar de geselecteerde apparaten is overgeschakeld. U kunt de bewerking in de tussentijd niet annuleren.

De benodigde tijd voor het zoeken naar apparaten wordt bepaald door het aantal aangesloten apparaten.

Wanneer de zoekopdracht is voltooid, wordt het aantal gedetecteerde apparaten niet weergegeven.

Hoewel de tv bij het inschakelen via de aan-uitknop automatisch naar de apparatenlijst zoekt, worden apparaten die op de tv zijn aangesloten niet altijd automatisch in de lijst weergegeven. Druk op de rode knop om het aangesloten apparaat te zoeken.

Als u een externe invoermodus hebt geselecteerd door op de toets **SOURCE** te drukken, kunt u de functie Anynet+ niet gebruiken. Zorg ervoor dat u naar het Anynet+-apparaat overschakelt door gebruik te maken van de **Apparatenlijst**.









Anynet+-menu









Het menu Anynet+ verandert overeenkomstig het type en de status van de Anynet+-apparaten die op de tv zijn aangesloten.

Anynet+-menu	Beschrijving
Tv weergeven	De modus Anynet+ schakelt over naar de tv-uitzendmodus.
Apparatenlijst	Geeft de lijst met Anynet+-apparaten weer.
(apparaatnaam) MENU	Toont de menu's van het aangesloten apparaat. Wanneer er bijvoorbeeld een dvd-recorder is aangesloten, verschijnt het diskmenu van de dvd-recorder.
(apparaatnaam) INFO	Toont de afspeelmenu's van het aangesloten apparaat. Wanneer er bijvoorbeeld een dvd-recorder is aangesloten, verschijnt het afspeelmenu van de dvd-recorder.
Opname: (*recorder)	Begint onmiddellijk met opnemen met de recorder. (Dit is alleen beschikbaar voor apparaten die de functie recording ondersteunen).
Opname stoppen: (*recorder)	Hiermee wordt het opnemen beëindigd.
ontvanger	Geluid wordt uitgevoerd via de ontvanger.

Wanneer er meer dan een opnameapparaat is aangesloten, worden deze weergegeven als (*recorder) en wanneer er slechts een opnameapparaat is aangesloten, wordt dit weergegeven als (*apparaatnaam).









Beschikbare toetsen op de tv-afstandsbediening in de modus Anynet+

Type apparaat	Bedieningsstatus	Beschikbare toetsen
Anynet+-apparaat	Nadat u naar het apparaat bent geschakeld, wanneer het menu van het betreffende apparaat wordt weergegeven op het scherm.	Numerieke toetsen ▲/▼/◀/▶/ toets ENTER  Kleurentoetsen / EXIT-toets
	Nadat u naar het apparaat bent geschakeld, terwijl u een bestand afspeelt.	◀◀(Terugspoelen) / ▶▶(Vooruitspoelen)  (Stop) / ▶(Afspelen) /  (Pauze)
Apparaat met ingebouwde tuner	Nadat u naar het apparaat bent geschakeld, wanneer u tv-kijkt.	P  / P  toets
Audioapparaat	Wanneer de ontvanger is ingeschakeld.	—  + / MUTE-toets

-  De functie Anynet+ werkt alleen wanneer de actieve bron op de afstandsbediening is ingesteld op tv.
-  De toets  werkt alleen wanneer opname mogelijk is.
-  U kunt Anynet+-apparaten niet met de toetsen op de tv bedienen. U kunt Anynet+-apparaten alleen bedienen met de afstandsbediening van de tv.
-  De afstandsbediening van de tv werkt mogelijk niet in bepaalde omstandigheden. Selecteer in dat geval opnieuw het Anynet+-apparaat.
-  De Anynet+-functies werken niet bij producten van andere fabrikanten.
-  De werking van ,  kan, afhankelijk van het apparaat, verschillen.

Opnemen





U kunt een tv-programma opnemen met een Samsung-recorder.

1. Druk op de toets **TOOLS**. Druk op de toets **ENTER**  om **Anynet+ (HDMI-CEC)** te selecteren.
2. Druk op de toets ▲ of ▼ om Recording Immediately te selecteren en druk op de toets **ENTER** . Het opnemen wordt gestart.
 -  Bij meerdere opnameapparaten
Wanneer er meerdere opnameapparaten zijn aangesloten, wordt er een apparatenlijst weergegeven. Druk op de toets ▲ of ▼ om een opnameapparaat te selecteren en druk op de toets **ENTER** . Het opnemen wordt gestart.
 -  Wanneer het opnameapparaat niet wordt weergegeven, selecteert u **Apparatenlijst** en drukt u op de rode toets om apparaten te zoeken.
3. Druk op de toets **EXIT** om af te sluiten.
 -  U kunt bronsignalen opnemen door **Opnemen**: (apparaatnaam) te selecteren.
 -  Wanneer u op de toets  drukt, wordt datgene waar u op dat moment naar kijkt, opgenomen. Wanneer u vanaf een ander apparaat een video bekijkt, wordt de video van dat apparaat opgenomen.
 -  Controleer voor u begint met opnemen of de antenne correct is aangesloten op het opnameapparaat. Voor het correct aansluiten van een antenne op een opnameapparaat kunt u de gebruikershandleiding van het opnameapparaat raadplegen.



Luisteren via een ontvanger (Thuisbioscoop)

U kunt geluid beluisteren via een ontvanger in plaats van de luidsprekers van de tv.

1. Druk op de toets **TOOLS**. Druk op de toets **ENTER**  om **Anynet+ (HDMI-CEC)** te selecteren.
2. Druk op de toets ▲ of ▼ om **Ontvanger** te selecteren. Druk op de toets ◀ of ▶ om **Aan** of **Uit** te selecteren.
3. Druk op de toets **EXIT** om af te sluiten.
 -  Wanneer uw ontvanger alleen audio ondersteunt, verschijnt deze wellicht niet in de apparatenlijst.
 -  De ontvanger werkt wanneer u de optical in-aansluiting van de ontvanger correct hebt aangesloten op de **DIGITAL AUDIO OUT (OPTICAL)**-aansluiting van de tv.
 -  Wanneer de ontvanger (thuisbioscoop) is ingesteld op Aan, hoort u alleen geluid via de Optical-aansluiting van de tv. Wanneer de tv een DTV-sigitaal (antenne) weergeeft, verstuurt de tv een 5.1-kanaals geluidssignaal naar de ontvanger van de thuisbioscoop. Wanneer de bron een digitaal onderdeel is, zoals een dvd en deze op de tv aangesloten is via HDMI, wordt er alleen 2-kanaals geluid van de thuisbioscoopontvanger weergegeven.
 -  Wanneer de stroomvoorziening naar de tv wordt onderbroken (bijvoorbeeld doordat het netsnoer wordt losgekoppeld of door een stroomstoring) en de **Ontvanger** is ingesteld op **Aan** is het mogelijk dat de **Luidsprekerselectie** is ingesteld op **Ext. luidspreker** wanneer de tv opnieuw wordt ingeschakeld.



Problemen oplossen m.b.t. Anynet+

Probleem	Mogelijke oplossing
Anynet+ werkt niet.	<ul style="list-style-type: none"> • Controleer of het apparaat een Anynet+-apparaat is. Het Anynet+-systeem ondersteunt alleen Anynet+-apparaten. • Sluit niet meer dan één ontvanger aan (thuisbioscoop). • Controleer of het netsnoer van het Anynet+-apparaat correct is aangesloten. • Controleer de video- / audio- / HDMI 1.3-kabelverbindingen van het Anynet+-apparaat. • Controleer of Anynet+ (HDMI-CEC) op Aan staat ingesteld in het instellingenmenu van Anynet+. • Controleer of de afstandsbediening van de tv in de tv-modus staat. • Controleer of het de exclusieve afstandsbediening van Anynet+ is. • In bepaalde situaties werkt Anynet+ niet. (Kanalen zoeken, Media Play uitvoeren, Plug & Play, enzovoort.) • Wanneer u de HDMI 1.3-kabel aansluit of verwijdert, dient u opnieuw naar apparaten te zoeken of uw televisie uit te schakelen en opnieuw in te schakelen. • Controleer of de functie Anynet+ van het Anynet+-apparaat is ingeschakeld.
Ik wil Anynet+ starten.	<ul style="list-style-type: none"> • Controleer of het Anynet+-apparaat op de juiste manier is aangesloten op de tv en controleer of Anynet+ (HDMI-CEC) is ingesteld op Aan in het menu Inst. van Anynet+. • Druk op de toets TV op de afstandsbediening om naar de tv te schakelen. Druk vervolgens op de toets TOOLS om het menu van Anynet+ te tonen en selecteer het door u gewenste menu.
Ik wil Anynet+ verlaten.	<ul style="list-style-type: none"> • Selecteer Tv weergeven in het menu van Anynet+. • Druk op de toets SOURCE op de afstandsbediening van de tv en selecteer een ander apparaat dan een Anynet+ -apparaat. • Druk op P ∇/\wedge, PRE-CH en FAV.CH om de tv-modus te wijzigen. (De kanaaltoets werkt alleen wanneer er geen Anynet+-apparaat met een ingebouwde tuner is aangesloten.)
Het bericht 'Connecting to Anynet+ device...' verschijnt op het scherm.	<ul style="list-style-type: none"> • U kunt tijdens het configureren van Anynet+ of het schakelen naar een weergavemodus de afstandsbediening niet gebruiken. • Gebruik de afstandsbediening wanneer klaar bent met het instellen van Anynet+ of met het schakelen naar een weergavemodus.
Het Anynet+-apparaat speelt niets af.	<ul style="list-style-type: none"> • U kunt de afspeelfunctie niet gebruiken wanneer Plug & Play actief is.
Het aangesloten apparaat wordt niet weergegeven.	<ul style="list-style-type: none"> • Controleer of het apparaat ondersteuning biedt voor functies van Anynet+. • Controleer of de HDMI 1.3-kabel op de correcte manier is aangesloten. • Controleer of Anynet+ (HDMI-CEC) op Aan is ingesteld in het instellingenmenu van Anynet+. • Zoek opnieuw naar Anynet+-apparaten. • U kunt een Anynet+-apparaat alleen aansluiten met een HDMI 1.3-kabel. Sommige HDMI-kabels ondersteunen mogelijk geen Anynet+-functies. • Wanneer het wordt beëindigd door een bijzondere situatie, bijvoorbeeld wanneer de HDMI-kabel of het netsnoer wordt losgekoppeld, of wanneer er een stroomstoring optreedt, herhaalt u het scannen op apparaten.
Het televisieprogramma kan niet worden opgenomen.	<ul style="list-style-type: none"> • Controleer of de antenneaansluiting op het apparaat voor opname correct is aangesloten.
Het geluid van de televisie wordt niet uitgevoerd via de ontvanger.	<ul style="list-style-type: none"> • Maak verbinding tussen de tv en de ontvanger met gebruik van de optische kabel.

Teletekstfunctie

De meeste televisiekanaal bieden tekstinformatiediensten via teletekst. Op de indexpagina van de teletekstdienst vindt u informatie over het gebruik van de dienst. Ook kunt u naar wens verschillende opties selecteren met de toetsen op de afstandsbediening.

☑ Voor een juiste weergave van teletekstinformatie is een stabiele kanaalontvangst vereist. Anders kan bepaalde informatie ontbreken of worden bepaalde pagina's niet weergegeven.

1  (modus)

Druk op deze toets om de teletekstmodus (LIST/FLOF) te selecteren. Als u in de LIST-modus op deze toets drukt, schakelt u over naar de lijststopslagmodus. In deze modus kunt u met behulp van de toets  (opslaan) teletekstpagina's in een lijst opslaan.

2  (tonen)

Druk op deze toets om verborgen tekst weer te geven (bijvoorbeeld antwoorden op quizvragen). Druk nogmaals op deze toets om terug te keren naar de normale weergave.

3  (Afmet.)

Druk op deze toets om de tekst in de bovenste helft van het scherm op dubbel formaat weer te geven. Druk nogmaals op deze toets om de tekst in de onderste helft van het scherm op dubbel formaat weer te geven. Druk nogmaals op deze knop om terug te keren naar de normale weergave.

4  (opslaan)

Hiermee kunt u teletekstpagina's opslaan.

5 Gekleurde toetsen (rood/groen/geel/blauw)

Als een zendstation gebruikmaakt van het FASTEXT-systeem, worden de verschillende onderwerpen op een teletekstpagina van een kleurcodering voorzien, die u kunt selecteren met behulp van de gekleurde toetsen. Druk op de gewenste toets. De pagina wordt weergegeven met aanvullende kleurcodegegevens, die op dezelfde wijze kunnen worden geselecteerd. Om de vorige of volgende pagina weer te geven drukt u op de toets met de overeenkomstige kleur.

6  (Teletekst aan/mix)

Druk op deze toets om teletekst te activeren nadat u het kanaal dat de teletekstdienst aanbiedt, hebt geselecteerd. Druk tweemaal op deze knop om het huidige televisiebeeld over de teletekstpagina heen weer te geven.

7  (afsluiten)

De teletekstweergave verlaten.

8  (subpagina)

Druk op deze toets om de beschikbare subpagina's weer te geven.

9  (pagina omhoog)

Druk op deze toets om de volgende teletekstpagina weer te geven.

10  (pagina omlaag)

Druk op deze toets om de vorige teletekstpagina weer te geven.

11  (vastzetten)

Druk op deze toets als u een roulerende pagina wilt vastzetten. Druk nogmaals op deze toets om het rouleren te hervatten.

12  (index)

Druk op deze toets voor weergave van de indexpagina (inhoudspagina) tijdens het gebruik van teletekst.

13  (annuleren)

Hiermee bekijkt u de uitzending tijdens het zoeken naar een pagina.

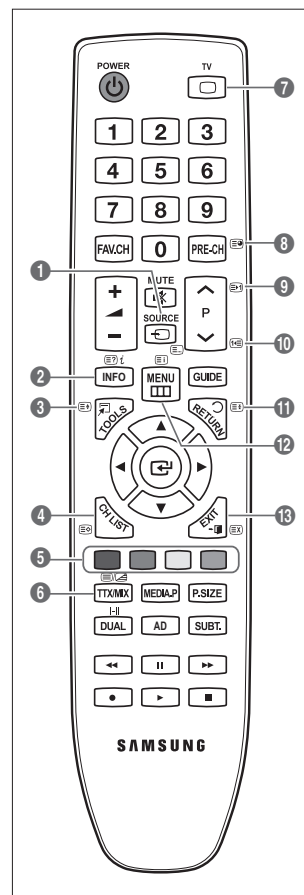

☑ U kunt naar een andere teletekstpagina gaan met de numerieke toetsen op de afstandsbediening.

De teletekstpagina's zijn in zes categorieën verdeeld:

Onderdeel	Inhoud
A	Geselecteerd paginanummer.
B	Aanduiding zendstation.
C	Huidig paginanummer of zoekindicaties.
D	Datum en tijd.
E	Tekst.
F	Statusinformatie. FASTEXT-informatie.

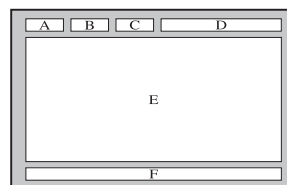

- Teletekstinformatie is vaak verdeeld over verschillende pagina's die achtereenvolgens worden weergegeven. U kunt rechtstreeks naar deze pagina's gaan door:
 - het paginanummer in te voeren
 - een titel in een lijst te selecteren
 - een gekleurde kop te selecteren (FASTEXT-systeem)
- Het teletekstniveau dat door de tv wordt ondersteund, is versie 2.5. Hiermee kunnen extra beelden en tekst worden weergegeven.
- Afhankelijk van de transmissie kunnen er bij teletekst lege panelen aan de zijkant worden weergegeven.
- In die gevallen worden er geen extra beelden of tekst verzonden.
- Oudere tv's die versie 2.5 niet ondersteunen, kunnen geen extra beelden of tekst weergeven, ongeacht de teleteksttransmissie.
- Druk op de toets **TV** om de teletekstweergave te verlaten.

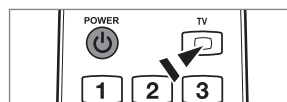

De voet bevestigen

- Vooraf instellen:** plaats de richtvoet en dekselkraag op de voet en maak deze met de schroeven vast. Geldt alleen voor 32-inch modellen.

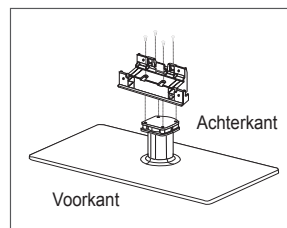

1. Bevestig de LCD-tv aan de voet.

- De tv moet door twee of meer mensen worden gedragen.
- Zorg dat u weet wat de voor- en achterkant van de voet is.
- Om te zorgen dat de tv op de juiste manier op de voet wordt bevestigd, is het belangrijk om niet te veel neerwaartse druk op de linker- en rechterkant van de tv uit te oefenen.

2. Gebruik twee schroeven op positie ❶ en twee schroeven op positie ❷.

- Zet het product rechtop en draai de schroeven vast. Als u de schroeven vastdraait terwijl de LCD-tv nog ligt, kan deze naar een kant overhellen.

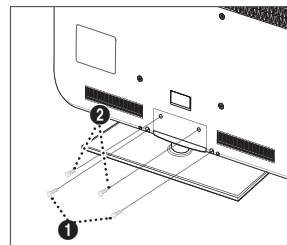

De voet verwijderen

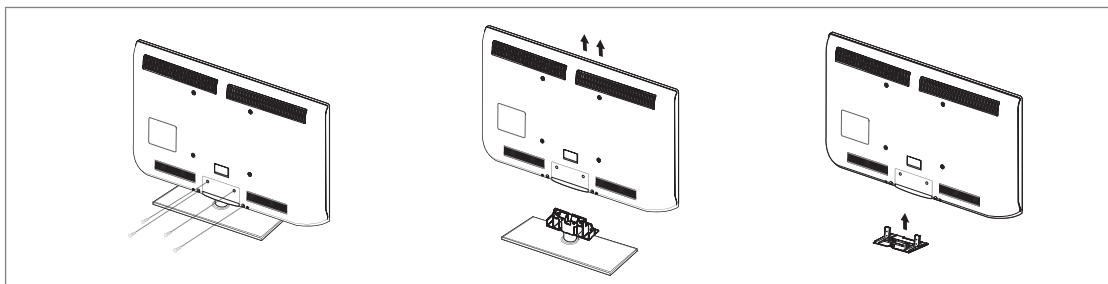

1. Verwijder de schroeven aan de achterkant van de tv.
2. Verwijder de voet van de tv.
 - ☑ De tv moet door twee of meer mensen worden gedragen.
3. Bedek het gat in de onderzijde met de afdekking.

De muurbevestiging installeren

Met de onderdelen voor muurbevestiging (apart verkrijgbaar) kunt u de tv aan de muur bevestigen.

Zie de instructies bij de onderdelen voor muurbevestiging als u wilt weten hoe u de muurbevestiging installeert. Neem contact op met een technicus voor hulp alvorens de muurbeugel te bevestigen.

Samsung Electronics is niet verantwoordelijk voor schade aan het product of voor verwondingen die u zelf of anderen oplopen wanneer u besluit de tv zelfstandig te installeren.



Monteer de muurbevestiging niet terwijl de tv is ingeschakeld. Dit kan resulteren in persoonlijk letsel door elektrische schokken.

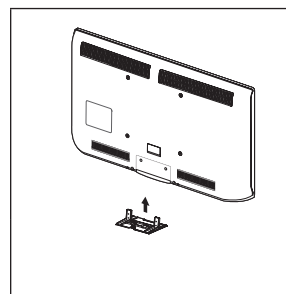

De snoeren bij elkaar houden

Stop de kabels in de kabelhouder, zodat de kabels niet zichtbaar zijn door de doorzichtige standaard.

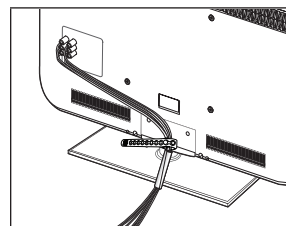

Kensington-slot tegen diefstal

Het Kensington-slot is een vergrendeling waarmee u het systeem fysiek kunt vastzetten voor gebruik in het openbaar. Afhankelijk van de fabrikant, kan het uiterlijk en de vergrendelmethode enigszins afwijken van de afbeelding.

Raadpleeg de handleiding bij het Kensington-slot voor het juiste gebruik.

- ☑ De vergrendeling moet apart worden aangeschaft.
 - ☑ De plaats van het Kensington-slot kan variëren afhankelijk van het model.
1. Plaats het vergrendelingsapparaat in het Kensington-slot op de LCD-tv (❶) en draai deze in de vergrendelingsrichting (❷).
 2. Sluit de Kensington-vergrendelingskabel aan (❸).
 3. Maak het Kensington-slot vast aan een bureau of een ander zwaar voorwerp dat niet kan worden verplaatst.

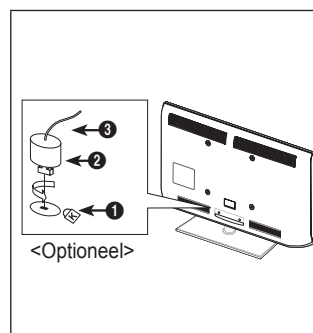

Installatieruimte

Bewaar de nodige afstand tussen het product en andere objecten (bijv. muren) zodat er een goede ventilatie mogelijk is. Wanneer u dat niet doet, kunnen er door een stijging van de interne temperatuur brand of problemen bij het product ontstaan. Plaats het product op zo'n manier dat de in de afbeelding aangegeven vereiste afstanden worden aangehouden.

- ☑ Bij gebruik van een voet of muurbevestiging mogen er alleen onderdelen worden gebruikt die door Samsung Electronics zijn geleverd.
 - Het gebruik van onderdelen van een andere fabrikant kan leiden tot problemen met het product of zelfs tot lichamelijk letsel doordat het product valt.
 - Het gebruik van onderdelen van een andere fabrikant kan leiden tot problemen met het product of zelfs tot brand vanwege een door een slechte ventilatie gestegen interne temperatuur.
- ☑ Het uiterlijk van het product kan van het afgebeelde apparaat afwijken.

Bij installatie van het product met een voet

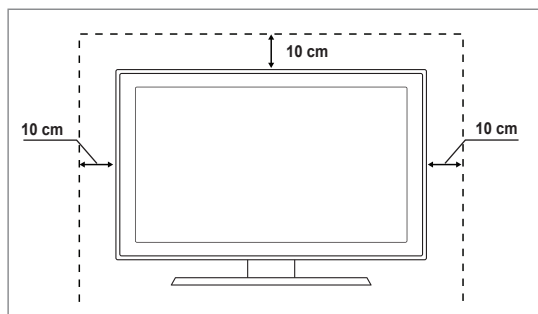

Bij installatie van het product met een muurbevestiging

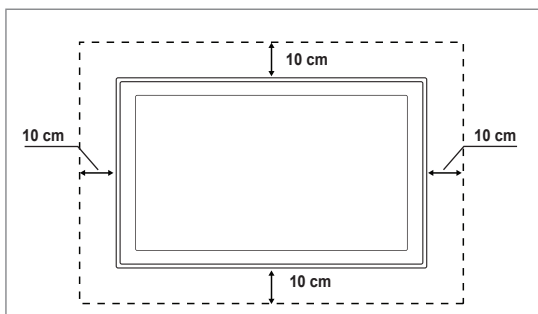

De tv vastzetten aan de wand



Voorzichtig: als u duwt of trekt aan de tv of op de tv klimt, kan deze vallen. Zie er met name op toe dat uw kinderen niet aan de tv gaan hangen of deze uit balans brengen. De tv kan dan omvallen, hetgeen verwondingen kan veroorzaken of zelfs fatale gevolgen kan hebben. Neem alle voorzorgsmaatregelen die in de bijgesloten veiligheidsfolder worden genoemd. Om veiligheidsredenen is het raadzaam de antivalvoorziening te installeren om de stabiliteit van het toestel te verhogen.

Voorkomen dat de tv valt:

1. Plaats de schroeven in de beugels en bevestig deze stevig aan de wand. Controleer of de schroeven stevig in de wand zijn gedraaid.
 - ☑ Afhankelijk van het wandtype hebt u mogelijk aanvullend materiaal nodig om het geheel te verankeren.
 - ☑ De benodigde beugels, schroeven en draad worden niet meegeleverd. Deze moeten apart worden aangeschaft.
2. Verwijder de schroeven in het midden aan de achterkant van de tv, steek de schroeven door de beugels en draai de schroeven weer vast in de tv.
 - ☑ Het is mogelijk dat de schroeven niet bij het product worden meegeleverd. In dat geval moet u schroeven met de volgende specificaties aanschaffen.
 - ☑ Specificaties van de schroeven
 - Voor een LCD-tv van 43-74 cm: M4 X L15
 - Voor een LCD-tv van 81-101 cm: M6 x L15
3. Verbind de beugels die aan de tv zijn bevestigd met een sterke draad aan de beugels die aan de wand zijn bevestigd en knoop de draad stevig vast.
 - ☑ Plaats de tv dicht bij de wand zodat deze niet achterover kan vallen.
 - ☑ Het is veilig de draad zodanig aan te brengen dat de beugels die aan de wand zijn bevestigd zich boven de beugels op de tv of op gelijke hoogte daarmee bevinden.
 - ☑ Haal de draad los voordat u de tv verplaatst.
4. Controleer of alle bevestigingen goed zijn aangebracht. Controleer de bevestigingspunten regelmatig op tekenen van moeheid of verzwakking. Neem in geval van twijfel over de veiligheid van de bevestiging contact op met een professionele installateur.

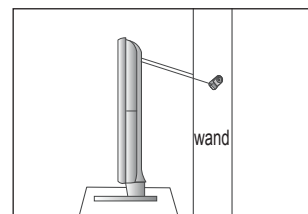
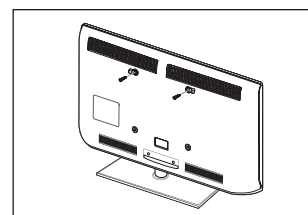
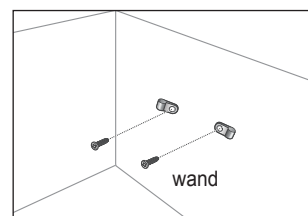

Problemen oplossen: voordat u de technische dienst inschakelt

Geen geluid of beeld	Controleer of het netsnoer op een wandstopcontact is aangesloten. Controleer of u de toets op uw tv hebt ingedrukt. Controleer de instellingen voor het contrast en de helderheid van het beeld. Controleer het geluidsvolume.
Normaal beeld maar geen geluid	Controleer het geluidsvolume. Controleer of de toets MUTE op de afstandsbediening is ingedrukt. Controleer de instellingen voor Luidsprekerselectie .
Het scherm is zwart en het aan/uit-lampje knippert doorlopend	Controleer of uw computer aanstaat en of de signaalkabel in orde is. Het energiebeheersysteem van de tv is actief. Beweeg de muis van de computer of druk op een willekeurige toets op het toetsenbord.
Geen beeld of zwart-witbeeld	Pas de kleurinstellingen aan. Controleer of het geselecteerde uitzendsysteem correct is.
Geluid en beeld met storing	Probeer erachter te komen welk elektrisch apparaat op de tv stoort en plaats het apparaat uit de buurt van de tv. Sluit de televisie op een ander stopcontact aan.
Vaag beeld of sneeuw, vervormd geluid	Controleer de richting, plaats en aansluitingen van de antenne. Deze storing is vaak het gevolg van het gebruik van een binnenantenne.
Afstandsbediening werkt niet goed	Vervang de batterijen van de afstandsbediening. Reinig de bovenste rand van de afstandsbediening (transmissievenster). Controleer de batterijcontactpunten.
Het bericht 'Signaalkabel controleren.' wordt weergegeven	Controleer of de signaalkabel goed op de pc of videobron is aangesloten. Controleer of de pc of videobron is ingeschakeld.
In de pc-modus wordt het bericht 'Niet ondersteund.' weergegeven	Controleer de maximale resolutie en frequentie van de videoadapter. Vergelijk deze waarden met de gegevens in de weergavemodi.
De beschadigde afbeelding wordt weergegeven in de hoek van het scherm	Wanneer Volledig scherm is geselecteerd in enkele externe apparaten, wordt de beschadigde afbeelding mogelijk weergegeven in de hoek van het scherm. Dit wordt veroorzaakt door de externe apparaten, niet door de tv.
Het bericht 'Zet alle instellingen terug naar de fabrieksinstellingen.' verschijnt.	Dit verschijnt als u de toets EXIT enige tijd ingedrukt houdt. De instellingen van het product worden op de fabrieksinstellingen teruggezet.
U ziet mogelijk kleine deeltjes als u dichtbij de rand het televisiescherm kijkt.	Dit maakt deel uit van het productontwerp en is geen defect.

- Het TFT LCD-paneel gebruikt een paneel met subpixels (6 220 800) die met geavanceerde technologie zijn geproduceerd. Het scherm kan echter enkele heldere of donkere pixels bevatten. Deze pixels zijn niet van invloed op de prestaties van het product.

Specificaties

Modelnaam	LE32B550, LE32B551 LE32B553, LE32B554	LE37B550, LE37B551 LE37B553, LE37B554
Schermafmaat (Diagonaal)	32 inch	37 inch
Pc-resolutie (Optimaal)	1920 x 1080 bij 60 Hz	1920 x 1080 bij 60 Hz
Geluid (Uitgang)	10 W X 2	10 W X 2
Afmetingen (BxHxD) Behuizing Met voet	794 x 77 x 524 mm 794 x 240 x 570 mm	917 x 79 x 592 mm 917 x 255 x 658 mm
Gewicht Met voet	13 kg	16 kg
Omgevingsvereisten Gebruikstemperatuur Gebruiksvochtigheid Opslagtemperatuur Opslagvochtigheid	10°C tot 40°C (10,00°C tot 40,00°C) 10% tot 80%, niet-condenserend -20 °C tot 45 °C 5% tot 95%, niet-condenserend	
Draaivoet (Links/rechts)	-20° ~ 20°	
Modelnaam	LE40B550, LE40B551 LE40B553, LE40B554	LE46B550, LE46B551 LE46B553, LE46B554
Schermafmaat (Diagonaal)	40 inch	46 inch
Pc-resolutie (Optimaal)	1920 x 1080 bij 60 Hz	1920 x 1080 bij 60 Hz
Geluid (Uitgang)	10 W X 2	10 W X 2
Afmetingen (BxHxD) Behuizing Met voet	982 x 79 x 626 mm 982 x 255 x 676 mm	1116 x 79 x 706 mm 1116 X 275 X 770 mm
Gewicht Met voet	18 kg	23 kg
Omgevingsvereisten Gebruikstemperatuur Gebruiksvochtigheid Opslagtemperatuur Opslagvochtigheid	10°C tot 40°C (10,00°C tot 40,00°C) 10% tot 80%, niet-condenserend -20 °C tot 45 °C 5% tot 95%, niet-condenserend	
Draaivoet (Links/rechts)	-20° ~ 20°	

- ☒ Vormgeving en specificaties kunnen zonder kennisgeving worden gewijzigd.
- ☒ Dit is een digitaal apparaat van klasse B.
- ☒ Zie voor informatie over de stroomvoorziening en het energieverbruik het etiket op het product.

*Deze pagina is met opzet leeg
gelaten.*

❑ **Avviso relativo alla trasmissione TV digitale**

1. Le funzioni relative alla trasmissione televisiva digitale (DVB) sono disponibili solo nei paesi o nelle aree in cui vengono trasmessi segnali digitali terrestri DVB-T (MPEG2 E MPEG4 AVC) o laddove l'utente abbia la possibilità di accedere a un servizio TV via cavo DVB-C (MPEG2 e MPEG4 AAC) compatibile. Verificare con il rivenditore locale la possibilità di ricevere segnali DVB-T o DVB-C.
2. DVB-T è lo standard del consorzio europeo DVB per la trasmissione della televisione digitale terrestre mentre DVB-C è lo standard per la trasmissione della televisione digitale via cavo. Tuttavia, alcune funzioni quali EPG (Electric Program Guide), VOD (Video on Demand) e altre non sono incluse in queste specifiche. Per questo motivo, al momento non sono disponibili.
3. Sebbene questo apparecchio TV soddisfi i più recenti standard DVB-T e DVB-C, [Agosto, 2008], la compatibilità con future trasmissioni digitali via cavo DVB-C e terrestri DVB-T non può essere garantita.
4. In base al paese o all'area in cui si utilizza questo televisore, alcuni fornitori di trasmissioni TV via cavo potrebbero applicare una tariffa aggiuntiva per tali servizi e richiedere all'utente di accettare i termini e le condizioni della loro offerta.
5. Alcune funzioni della trasmissione TV digitale potrebbero non essere disponibili in alcuni paesi o regioni e DVB-C potrebbe non funzionare correttamente con alcuni fornitori di servizi via cavo.
6. Per maggiori informazioni contattare il locale centro assistenza clienti SAMSUNG.

❑ **Precauzioni da adottare quando si visualizza un'immagine fissa**

Un'immagine fissa può causare danni permanenti allo schermo TV

- Non visualizzare un'immagine fissa o parzialmente fissa sul pannello LCD per oltre 2 ore poiché può causare la ritenzione dell'immagine sullo schermo. Il fenomeno di ritenzione dell'immagine è anche noto come "bruciatura dello schermo". Per evitare il fenomeno di ritenzione dell'immagine, ridurre il grado di luminosità e contrasto dello schermo quando si visualizza un'immagine fissa.
-  Su un TV LCD, l'uso del formato 4:3 per un periodo di tempo prolungato può lasciare traccia dei bordi sulla parte sinistra, destra e centrale del video a causa delle differenti emissioni luminose dello schermo. La riproduzione di un DVD o l'uso di una console per videogiochi può causare effetti analoghi sullo schermo. Questo tipo di danni non è coperto dalla Garanzia.
- La visualizzazione prolungata di immagini fisse da videogiochi e PC può causare immagini residue parziali. Per evitare questo problema, ridurre la 'luminosità' e il 'contrasto' mentre si visualizzano immagini fisse.

CONTENUTI

CONFIGURAZIONE DEL TELEVISORE

■ Pannello di controllo	2
■ Accessori	3
■ Pannello dei collegamenti	4
■ Telecomando	6
■ Installazione delle batterie nel telecomando	7
■ Visualizzazione dei menu	7
■ Attivazione modalità standby	8
■ Funzioni Plug & Play	8
■ Visualizzazione del display	9

CANALE

■ Menu Canale	9
■ Gestione dei canali	12

IMMAGINE

■ Configurazione del menu Picture	14
■ Uso del televisore come uno schermo PC	18
■ Configurazione del televisore con il PC	19

SUONO

■ Configurazione del menu audio	20
■ Selezione della modalità audio	21

IMPOSTAZIONE

■ Configurazione del menu Setup	22
■ Impostazione dell'orario	24

INGRESSI / SUPPORTO

■ Menu Ingressi	26
■ Menu Supporto	26

MEDIA PLAY (USB)

■ Collegamento di un dispositivo USB	28
■ Funzione Media Play	29
■ Menu Opzione dell'Elenco foto	30
■ Visualizzazione di una foto o di una proiezione di diapositive	31
■ Menu opzioni di Slide Show	32
■ Menu Opzione dell'Elenco musica	33
■ Riproduzione di un file musicale	34
■ Menu Opzione della riproduzione di file musicali	35
■ Utilizzo del menu Impostazione	35

ANYNET+

■ Collegamento dei dispositivi Anynet+	36
■ Configurazione di Anynet+	37
■ Passaggio tra dispositivi Anynet+	37
■ Registrazione	38
■ Ascolto tramite il Ricevitore (Home theater)	38
■ Risoluzione dei problemi con Anynet+	39

RACCOMANDAZIONI

■ Funzione Teletext	40
■ Installazione del piedistallo	41
■ Smontare il piedistallo	42
■ Installazione del Kit di montaggio a parete	42
■ Assemblaggio dei cavi	42
■ Blocco antifurto Kensington	42
■ Messa in sicurezza della posizione di installazione	43
■ Fissaggio del televisore alla parete	43
■ Risoluzione dei problemi: Prima di contattare l'assistenza	44
■ Specifiche	45
■ Diagrammi a blocchi	46

Questo apparecchio è fabbricato in conformità al D.M.28.08.95 n.548 ed in particolare a quanto specificato nell'Art.2, comma 1. Questo apparecchio è fabbricato nella U.E. in conformità al D.M.28.08.95 n.548 Art.2, comma 1 ed al D.M.26.03.92 Art.1

□ Licenza



TruSurround HD, SRS e il simbolo  sono marchi di SRS Labs, Inc. La tecnologia TruSurround HD è utilizzata su licenza di SRS Labs, Inc.



Prodotto su licenza di Dolby Laboratories. Dolby e il simbolo della doppia D sono marchi di Dolby Laboratories.

□ Simbolo



Nota



Tasto One-Touch



Tasto TOOLS



Premere



CONFIGURAZIONE DEL TELEVISORE

- ☑ Le figure e le illustrazioni presenti in questo Manuale dell'utente sono fornite unicamente a titolo di riferimento e possono differire da quelle del prodotto attuale. Il design e le specifiche del prodotto possono variare senza preavviso allo scopo di migliorare costantemente le prestazioni del prodotto.

Pannello di controllo

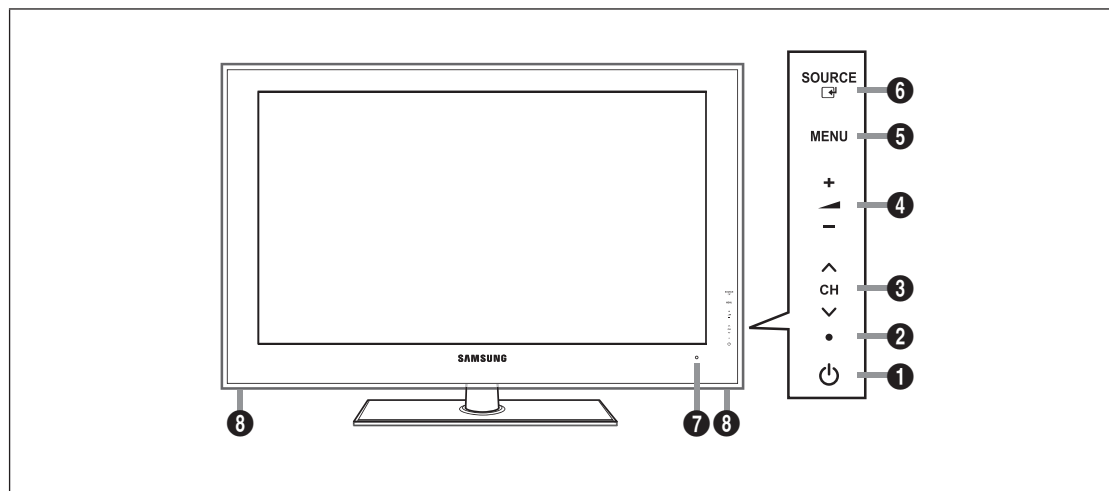
- ☑ La forma e il colore del prodotto possono variare in base al modello.
☑ I tasti del pannello anteriore possono essere attivati toccandoli con un dito.



- ❶ **☰ (ALIMENTAZIONE):** Premere per accendere e spegnere il televisore.
- ❷ **INDICATORE DI ALIMENTAZIONE:** Lampeggia e si spegne quando l'alimentazione è attiva, si accende in modalità standby.
- ❸ **▼ CH ▲:** Premere per cambiare canale. Nel menu a video, utilizzare i tasti ▼ CH ▲ così come si usano i tasti ▼ e ▲ del telecomando.
- ❹ **— ▲ +:** Premere per aumentare o diminuire il volume.
Nel menu a video, utilizzare i tasti — ▲ + così come si usano i tasti ◀ e ▶ del telecomando.
- ❺ **MENU:** Premere per visualizzare il menu a video con le funzioni del televisore.
- ❻ **SOURCE** : Alterna tutte le sorgenti d'ingresso disponibili. Nel menu a video, utilizzare questo tasto come si usa il tasto ENTER  del telecomando.
- ❼ **SENSORE DEL TELECOMANDO:** Puntare il telecomando in direzione di questo punto sul televisore.
- ❽ **ALTOPARLANTI**

Accessori



Telecomando e batterie (2 tipo AAA)



Cavo di alimentazione

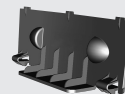

Copertura-Fondo



Scheda di garanzia / Guida alla sicurezza (non disponibili in tutte le sedi)



(M4 X L16)

Viti piedistallo X 4
(In base al modello)



Panno per la pulizia



Ferma cavo
(In base al modello)

- Controllare che nella confezione del TV LCD siano contenuti i seguenti componenti. Se qualsiasi componente risultasse mancante, contattare il rivenditore.
- La forma e il colore dei componenti possono variare in base al modello.

Pannello dei collegamenti

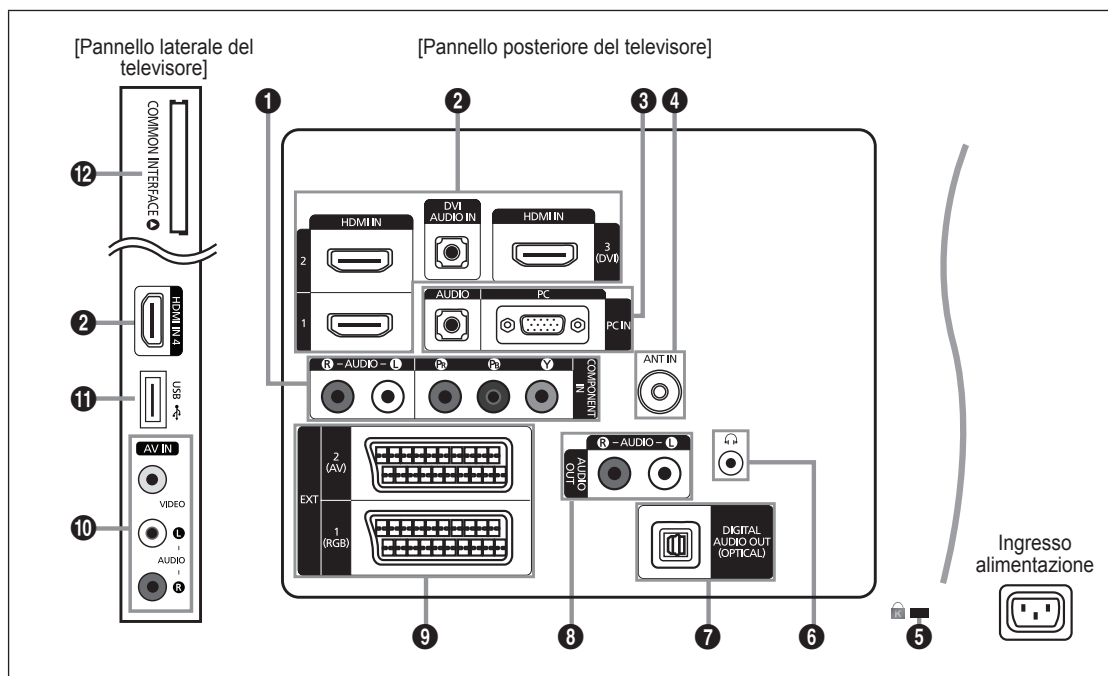

☑ La forma e il colore del prodotto possono variare in base al modello.

1 COMPONENT IN

Collega Component video / audio.

2 HDMI IN 1, 2, 3(DVI), 4 / DVI AUDIO IN

Collega alla porta HDMI un dispositivo con uscita HDMI.

☑ Non è necessario un ulteriore collegamento audio per la connessione HDMI-HDMI.

☑ Che cosa significa HDMI?

- HDMI (High-Definition Multimedia Interface), è una interfaccia che permette la trasmissione di segnali audio e video digitali mediante un solo cavo.

- La differenza tra HDMI e DVI è che il dispositivo HDMI è di dimensioni inferiori rispetto a quello DVI.

☑ Se sono collegati lettori DVD / Blu-ray / ricevitori via cavo / ricevitori satellitari (STB) che supportano versioni HDMI precedenti alla 1.3, il televisore potrebbe non riprodurre l'audio o le immagini visualizzate potrebbero presentare colori anomali. Se collegando un cavo HDMI di una versione precedente non vi è audio, collegare il cavo HDMI alla porta **HDMI IN 3 (DVI)** e i cavi audio alla porta **DVI AUDIO IN** sul retro del televisore. In questo caso, contattare la società fornitrice del lettore DVD / Blu-ray / ricevitore via cavo / ricevitore satellitare (STB) per verificare la versione HDMI, quindi richiedere un aggiornamento del firmware.

☑ Utilizzare la porta **HDMI IN 3 (DVI)** per il collegamento DVI a un dispositivo esterno. Utilizzare un cavo o un adattatore DVI-HDMI per la connessione video e la porta **DVI AUDIO IN** per l'audio. Quando si effettua una connessione mediante cavo HDMI / DVI, è necessario utilizzare la porta **HDMI IN 3 (DVI)**.

☑ I cavi HDMI che non supportano la versione 1.3 possono causare sfarfallio o mancanza di immagini a schermo.

3 PC IN [PC] / [AUDIO]

Collegare alla porta di uscita audio e video del PC.

☑ Se il PC supporta una connessione HDMI, è possibile collegare questa alla porta **HDMI IN 1, 2, 3(DVI)** o al terminale **4**.

☑ Se il PC supporta una connessione DVI, è possibile collegare questa al terminale **HDMI IN 3(DVI) / DVI AUDIO IN**.

4 ANT IN

Collega a un sistema TV via cavo o antenna.





5 BLOCCO KENSINGTON (a seconda del modello)

Il blocco Kensington (opzionale) è un dispositivo usato per assicurare fisicamente il sistema quando viene utilizzato in un luogo pubblico. Se si desidera utilizzare un dispositivo di blocco, contattare il punto vendita in cui si è acquistato il televisore.

☑ La posizione del blocco Kensington può variare a seconda del modello.



6 (CUFFIE)

Le cuffie possono essere collegate all'uscita prevista sull'apparecchio. Il collegamento delle cuffie disattiva l'audio proveniente dall'altoparlante interno.

-  Collegando le cuffie al televisore l'uso della funzione audio è inibita.
-  L'uso prolungato delle cuffie ad alto volume può causare danni all'udito.
-  Quando si collegano le cuffie al televisore, gli altoparlanti vengono disattivati.
-  Il volume delle cuffie e quello del televisore sono regolabili indipendentemente.

7 DIGITAL AUDIO OUT (OPTICAL)

Collega a un componente Digital Audio quale un ricevitore Home theatre.

-  Quando un sistema Digital Audio viene collegato alla porta **DIGITAL AUDIO OUT (OPTICAL)**: Diminuire il volume del televisore e regolarlo con la manopola di regolazione del sistema.
-  L'audio 5.1CH è disponibile quando il televisore è collegato a un dispositivo esterno che lo supporta.
-  Quando il ricevitore (home theatre) è impostato su Acceso, è possibile udire l'audio proveniente dall'uscita ottica del televisore. Quando il televisore visualizza un segnale DTV (Antenna), invia l'audio a 5.1 canali al ricevitore Home Theater. Se la sorgente è un componente digitale, come per es. un lettore DVD / Blu-ray / ricevitore digitale / ricevitore satellitare (STB) ed è collegata al televisore mediante HDMI, saranno udibili solo 2 canali audio dal ricevitore Home Theater. Per avere un audio a 5.1 canali, collegare il jack di uscita audio digitale del lettore DVD / Blu-ray / ricevitore digitale / ricevitore satellitare (STB) direttamente a un amplificatore o all'Home Theatre, non al televisore.

8 AUDIO OUT [R-AUDIO-L]

Collega le porte di ingresso audio dell'amplificatore/Home theatre.

Quando un amplificatore audio viene collegato alle porte **AUDIO OUT [R-AUDIO-L]**: Diminuire il volume del televisore e regolarlo con la manopola di regolazione dell'amplificatore.

9 EXT1, 2

Ingressi e uscite di dispositivi esterni quali videoregistratori, DVD, periferiche di gioco o lettori di dischi video.

-  In modalità EXT, l'uscita DTV supporta solo video e audio SD MPEG.
- Specifiche Ingressi/Uscite

Connettore	Ingressi			Uscita
	Video	Audio (L / R)	RGB	Video + Audio (L/R)
EXT 1	O	O	O	Solo l'uscita TV o DTV è disponibile. Uscita da selezionare.
EXT 2	O	O	X	





10 AV IN [VIDEO] / [R-AUDIO-L]

Ingressi video e audio per dispositivi esterni, come una telecamera o un videoregistratore.

11 USB

Connettore per aggiornamenti software e Media Play, ecc.

12 COMMON INTERFACE Alloggiamento

- Se per alcuni canali non si inserisce la 'SCHEDA CI', il messaggio 'Scramble Signal' (Segnale criptato) viene visualizzato sullo schermo.
- Le informazioni di pairing che contengono un numero telefonico, l'ID della SCHEDA CI, l'ID host e altri dati, verranno visualizzate entro 2~3 minuti. Se viene visualizzato un messaggio di errore, contattare il service provider.
- Quando la configurazione delle informazioni relative al canale è stata completata, viene visualizzato il messaggio 'Completato aggiornamento', a indicare che l'elenco dei canali è stato aggiornato.
-  È necessario richiedere una 'SCHEDA CI' al service provider locale. Estrarre con delicatezza la scheda 'SCHEDA CI' tirandola con le dita; fare attenzione a non far cadere la 'SCHEDA CI' poiché potrebbe subire danni.
-  Inserire la scheda 'SCHEDA CI' nella direzione indicata sulla scheda stessa.
-  La posizione del blocco **COMMON INTERFACE** può variare a seconda del modello.
-  La 'SCHEDA CI' non è supportata in alcune nazioni e regioni; controllare con il rivenditore autorizzato di zona.













Telecomando

- ☑ Il telecomando è utilizzabile fino a una distanza di 7 metri dal televisore.
- ☑ Una illuminazione troppo intensa può avere conseguenze sulle prestazioni del telecomando.
- ☑ La forma e il colore del prodotto possono variare in base al modello.

- 1 **POWER**: Premere per accendere e spegnere il televisore.
- 2 **TASTI NUMERICI**: Premere per cambiare canale.
- 3 **FAV.CH**: Utilizzato per visualizzare gli elenchi dei canali preferiti.
- 4 **— ▲ / +**: Premere per aumentare o diminuire il volume.
- 5 **SOURCE**: Premere per visualizzare e selezionare le sorgenti video disponibili.
- 6 **INFO**: Premere per visualizzare le informazioni sullo schermo TV.
- 7 **TOOLS**: Per selezionare rapidamente le funzioni più frequentemente utilizzate.
- 8 **CH LIST**: Per visualizzare l'elenco dei canali sullo schermo.
- 9 **TASTI COLORATI**: Usare questi tasti nel menu **Elenco canali, Media Play** ecc...
- 11 **DUAL**: Per la selezione degli effetti audio
- 12 Usare questi tasti nelle modalità **Media Play** e **Anynet+**. (●): Questo telecomando può essere usato per controllare la registrazione sui registratori Samsung dotati di funzione Anynet+)
- 13 **TV**: Seleziona direttamente la modalità TV.
- 14 **PRE-CH**: Consente di tornare al canale precedentemente visualizzato.
- 15 **MUTE** : Premere per escludere temporaneamente l'audio.
- 16 **∨ P ∧**: Premere per cambiare canale.
- 17 **MENU**: Visualizza il menu a video principale.

- 18 **GUIDE**: Visualizzazione della Guida elettronica dei programmi (EPG)
- 19 **RETURN**: Ritorna al menu precedente.
- 20 **SU ▲ / GIU' ▼ / SINISTRA ◀ / DESTRA ▶ / ENTER** : Utile per selezionare i menu OSD e modificarne i valori impostati.
- 21 **EXIT**: Premere per uscire dal menu.
- 22 **P.SIZE**: Per la selezione della dimensione dell'immagine
- 23 **MEDIA.P.**: Permette di riprodurre brani musicali e immagini.
- 24 **SUBT.**: Visualizzazione sottotitoli digitali
- 25 **AD**: Selezione Descrizione audio.

Funzioni Teletext

- 5 : Selezione della modalità Teletext (LIST / FLOF)
- 6 : Visualizzazione Teletext
- 7 : Selezione formato Teletext
- 8 : Negozio Teletext
- 9 Selezione argomento Fastext
- 10 : Selezione alternativamente le modalità Teletext, Double o Mix.
- 13 : Uscita dalla schermata Teletext
- 14 : Pagina secondaria Teletext
- 16 : Pagina Teletext successiva
- 16 : Pagina Teletext precedente
- 17 : Indice Teletext
- 19 : Mantieni Teletext
- 21 : Annulla Teletext

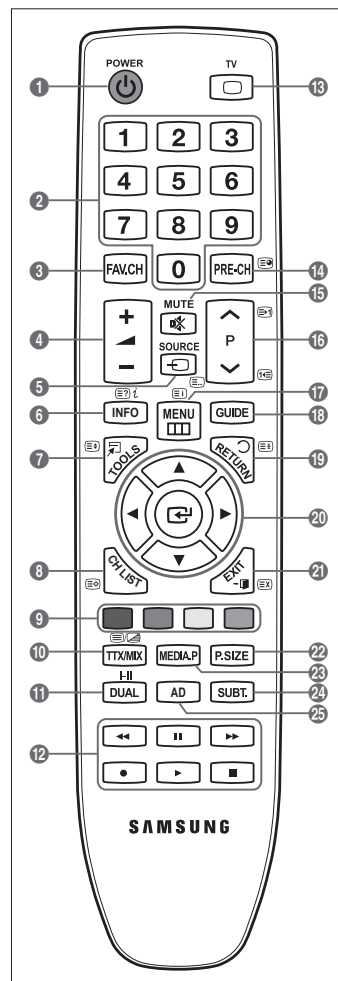

Installazione delle batterie nel telecomando

1. Sollevare il coperchio sul retro del telecomando come mostrato in figura.
2. Installare le due batterie AAA.
 - ☑ Fare corrispondere i poli '+' e '-' delle batterie con lo schema riportato all'interno del vano.
3. Riposizionare il coperchio.
 - ☑ Se si prevede di non utilizzare il telecomando per un periodo di tempo prolungato, rimuovere le batterie e riporle in un luogo asciutto e fresco. (Presupponendo un uso tipico del televisore, le batterie dovrebbero durare circa un anno.)
 - ☑ Se il telecomando non funziona, effettuare il seguente controllo:
 - Il televisore è acceso?
 - I poli - e + delle batterie sono invertiti?
 - Le batterie sono esaurite?
 - Si è verificata una interruzione di corrente o il cavo di alimentazione è scollegato?
 - È presente una luce a fluorescenza speciale o un neon nelle vicinanze?

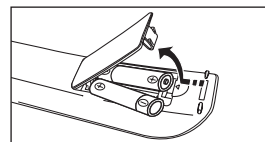

Visualizzazione dei menu

Prima di utilizzare il televisore, seguire questi passaggi per imparare a navigare tra i menu, selezionando e regolando le diverse funzioni.

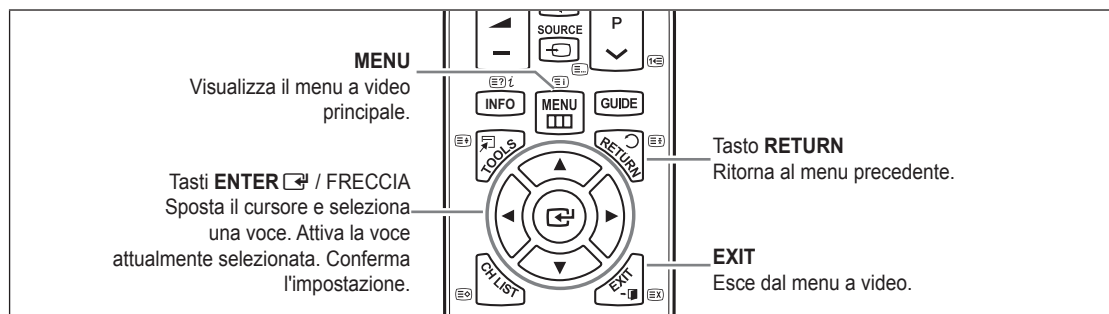

□ Uso dei menu OSD (On Screen Display)

La procedura d'accesso può essere diversa a seconda del menu selezionato.



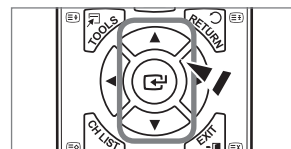

1. Premere il tasto **MENU**.
2. Il menu principale viene visualizzato a schermo. Sul lato sinistro del menu compaiono alcune icone: **immagine**, **Suono**, **Canale**, **Impost**, **Ingressi**, **Applicazione**, **Supporto**.
3. Premere il tasto **▲** o **▼** per selezionare una delle icone.
4. Quindi premere **ENTER** per accedere ai sotto menu dell'icona.
5. Premere **▲** o **▼** per selezionare uno dei sotto menu dell'icona.
6. Premere **◀** o **▶** per diminuire o aumentare il valore di un elemento. L'OSD di regolazione può differire in base al menu selezionato.
7. Premere **ENTER** per completare la configurazione. Per uscire, premere **EXIT**.



Icona Guida



























Attivazione modalità standby

E' possibile attivare la modalità standby del televisore per ridurre il consumo di corrente. La modalità standby è particolarmente utile quando si desidera disattivare temporaneamente il televisore (ad esempio durante i pasti).

1. Premere **POWER**  sul telecomando.
 -  Lo schermo si spegne e sull'apparecchio compare la spia di standby.
2. Per riattivare il televisore, premere nuovamente il tasto **POWER** .
-  Non lasciare il televisore in modalità standby per lunghi periodi di tempo (partendo per le vacanze ad esempio). E' consigliabile scollegare il cavo di alimentazione e il cavo dell'antenna dalle prese a muro.



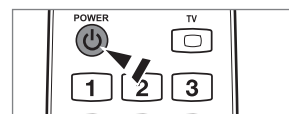

Funzioni Plug & Play

Se il televisore viene acceso per la prima volta, alcune impostazioni di base vengono visualizzate automaticamente e in sequenza.

1. Premere **POWER** sul telecomando.
 -  E' inoltre possibile usare il tasto **POWER**  sul televisore.
 -  Viene visualizzato il messaggio **Select the OSD Language..**
2. Premere **ENTER** . Selezionare la lingua desiderata premendo **▲** o **▼**. Premere **ENTER**  per confermare la scelta.
3. Premere **◀** o **▶** per selezionare **Demo Negozio** o **Uso dom.**, quindi premere **ENTER** .
 -  Si consiglia di impostare la modalità TV su **Uso dom.** per ottenere la migliore qualità dell'immagine in un ambiente domestico.
 -  **Demo Negozio** è intesa solo per un uso commerciale del prodotto.
 -  Se l'unità è stata accidentalmente impostata sulla modalità **Demo Negozio** e si desidera tornare alla modalità **Uso dom.** (Standard): Premere il tasto Volume del televisore. Quando il menu OSD Volume viene visualizzato, tenere premuto il tasto **MENU** del televisore per 5 secondi.
4. Premere **ENTER** . Selezionare la nazione desiderata premendo il pulsante **▲** o **▼**. Premere **ENTER**  per confermare la scelta.
5. Premere **▲** o **▼** per selezionare **Antenna** o **Cavo**, quindi premere **ENTER** .
 -  **Antenna:** Segnale antenna via etere.
 -  **Cavo:** Segnale antenna via cavo.
6. Premere il pulsante **▲** o **▼** per selezionare i canali da memorizzare. Premere **ENTER**  per selezionare **Avvio**.
 -  Quando si imposta la sorgente antenna su **Cavo**, viene visualizzata una procedura che consente di impostare un valore per la ricerca dei canali digitali. Per ulteriori informazioni, vedere **Canale** → **Memorizzazione auto**.
 -  **Digitale e Analogico:** Canali digitali e analogici.
 - Digitale:** Canale digitale.
 - Analogico:** Canale analogico.
 -  La ricerca dei canali inizia e termina in modo automatico.
 -  Premere **ENTER**  in qualsiasi momento per interrompere il processo di memorizzazione.
 -  Una volta memorizzati tutti i canali disponibili, viene visualizzato il messaggio **Imposta la modalità Orologio..**
7. Premere **ENTER** . Premere **▲** o **▼** per selezionare **Automatico**, quindi premere **ENTER** .
 -  Selezionando **Manuale**, viene visualizzato il messaggio **Imposta la data e l'ora correnti..**
 -  Ricevendo un segnale digitale, l'orario verrà impostato automaticamente. In caso contrario, selezionare **Manuale** per impostare l'orologio.
8. Viene visualizzata la descrizione per il metodo di connessione che fornisce la migliore qualità dello schermo HD. Leggere la descrizione e premere il tasto **ENTER** .
9. Viene visualizzato il messaggio **Buon divertimento..** Al termine, premere **ENTER** .



Per reimpostare questa funzione...

1. Premere il tasto **MENU** per visualizzare il menu. Premere **▲** o **▼** per selezionare **Impost**, quindi premere **ENTER** .
2. Premere nuovamente **ENTER**  per selezionare **Plug & Play**.
3. Digitare il PIN a quattro cifre. Il PIN predefinito di un nuovo apparecchio TV è '0-0-0-0'.
 -  Per cambiare il codice PIN, utilizzare la funzione **Cambia PIN**.
 -  La funzione **Plug & Play** è disponibile solo in modalità TV.



Visualizzazione del display

Il display identifica il canale corrente e lo stato di determinate impostazioni audio e video.

 Premere il tasto **INFO** per visualizzare le informazioni.

Premere **INFO** sul telecomando. Il televisore visualizzerà il canale, il tipo di audio e lo stato di determinate impostazioni immagine e audio.

- ▲, ▼: E' possibile visualizzare altre informazioni relative al canale. Se si desidera spostarsi sul canale selezionato, premere **ENTER** .
- ◀, ▶: E' possibile visualizzare le informazioni del programma desiderato sul canale corrente.

 Premere nuovamente **INFO** o attendere 10 secondi finché il display scomparirà automaticamente.

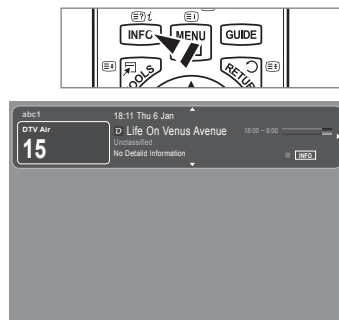

CANALE

Menu Canale

Nazione

■ Canale analogico

Funzione per la modifica del paese per i canali analogici.

■ Canale digitale

Funzione per la modifica del paese per i canali digitali.

 Comparirà la richiesta del PIN. Digitare il PIN a quattro cifre.



Memorizzazione auto

È possibile effettuare la scansione delle gamme di frequenza disponibili (in base alla nazione).

I numeri di programma assegnati automaticamente potrebbero non corrispondere ai numeri di programma effettivi o desiderati.

 Se un canale è stato bloccato mediante la funzione **Blocco canali**, comparirà la schermata di inserimento del PIN.

■ Antenna / Cavo

Sorgente antenna per la memorizzazione

- **Digitale e Analogico**: Canali digitali e analogici.
- **Digitale**: Canale digitale.
- **Analogico**: Canale analogico.

Quando si seleziona Cable → Digital & Analogue o Cable → Digital:

Inserire un valore per ricercare i canali via cavo.

- **Mod ricerca** → **Completa / Rete / Rapida**

Rapida

- **Network ID**: Visualizza il codice di identificazione del network.
- **Frequenza**: Visualizza la frequenza del canale. (Varia in base alla nazione)
- **Modulazione**: Visualizza i valori di modulazione disponibili.
- **Symbol Rate**: Visualizza i valori di symbol rate disponibili.

 Scorrere tutti i canali per le stazioni emittenti attive e memorizzarle nella memoria del televisore.

 Per interrompere la funzione Memorizzazione auto, premere **ENTER** .

Verrà visualizzato il messaggio **Interrompere Memorizzazione auto?**.

Selezionare **Yes** premendo ◀ o ▶ quindi premere **ENTER** .

❑ Memorizzazione manuale

- 📌 Ricerca un canale manualmente e lo memorizza nella memoria TV.
- 📌 Se un canale è stato bloccato mediante la funzione **Blocco canali**, comparirà la schermata di inserimento del PIN.

■ Canale digitale

Memorizzazione manuale dei canali digitali.

- 📌 **Canale digitale** è disponibile solo in modalità DTV.
- **Canale**: Impostare il numero del canale mediante i tasti ▲, ▼ o i tasti numerici (0~9).
- **Frequenza**: Impostare la frequenza utilizzando i tasti numerici.
- **Larg. di banda**: Impostare la larghezza di banda mediante i tasti ▲, ▼ o i tasti numerici (0~9).
- 📌 Al termine, i canali vengono aggiornati nell'elenco dei canali.

■ Canale analogico

Memorizzazione manuale dei canali analogici.

- **Programma** (Numero di programma da assegnare a un canale): Impostare il numero del programma mediante i tasti ▲, ▼ o i tasti numerici (0~9).
- **Sistema colore** → **Auto / PAL / SECAM / NTSC4.43**: Impostare il sistema colore utilizzando i tasti ▲ o ▼.
- **Sistema audio** → **BG / DK / I / L**: Impostare il sistema audio utilizzando i tasti ▲ o ▼.
- **Canale** (quando si conosce il numero del canale da memorizzare): Premere ▲ o ▼ per selezionare **C** (Antenna) o **S** (Cavo). Premere il tasto ►, quindi premere ▲, ▼ o un tasto numerico (0~9) per selezionare il numero desiderato.
 - 📌 E' anche possibile selezionare direttamente il numero del canale premendo i tasti numerici (0~9).
 - 📌 Se l'audio è anomalo o assente, riselectore il standard audio richiesto.
- **Ricerca** (quando non si conosce il numero del canale): Premere il tasto ▲ o ▼ per avviare la ricerca. Il sintonizzatore effettua la scansione della gamma di frequenza fino a quando appare il primo canale o il canale selezionato.
- **Memorizza** (quando si memorizza il canale e il numero di programma corrispondente): Impostare su **OK** premendo **ENTER** .
 - 📌 Mod. Canale
 - **P** (modalità Programma): Una volta completata la sintonizzazione, alle emittenti della propria area viene assegnato un numero compreso tra P00 e P99. In questa modalità, è possibile selezionare un canale digitando il numero corrispondente.
 - **C** (modalità Antenna): È possibile selezionare un canale immettendo in questa modalità il numero assegnato a ciascuna emittente.
 - **S** (modalità Cavo): E' possibile selezionare un canale immettendo in questa modalità il numero assegnato a ciascun canale via cavo.

❑ Opzione ricerca via cavo (in base alla nazione)

Imposta ulteriori opzioni di ricerca quali frequenza e symbol rate per ricerche network via cavo.

- **Frequenza inizio** (frequenza iniziale): Imposta la frequenza di avvio (Può essere diversa a seconda del paese)
- **Frequenza arresto** (frequenza finale): Imposta la frequenza di arresto (Può essere diversa a seconda del paese)
- **Modulazione**: Visualizza i valori di modulazione disponibili.
- **Symbol Rate**: Visualizza i valori di symbol rate disponibili.

❑ Guida Ora & Seguento / Guida Completa

Le informazioni EPG (Electronic Programme Guide) sono fornite dall'emittente. Le voci relative ai programmi potrebbero risultare vuote o non aggiornate, a seconda delle informazioni trasmesse dall'emittente su un determinato canale. La schermata viene aggiornata automaticamente non appena sono disponibili nuove informazioni.

- 📌 Per le procedure dettagliate sull'uso di **Guida Completa** e **Guida Ora & Seguento**, vedere le descrizioni a pagina 11.
- 📌 È anche possibile visualizzare il menu della guida semplicemente premendo il tasto **GUIDE**. (Per configurare la **Guida Predefinita**, vedere le relative descrizioni.)

■ Guida Ora & Seguento

Per i sei canali indicati nella colonna a sinistra, mostra le informazioni sul programma corrente e sul programma successivo.

■ Guida Completa

Visualizza la informazioni sui programmi ordinate in segmenti di un'ora. Sono comprese due ore di programmi che è possibile scorrere in avanti o indietro.

❑ **Guida Predefinita → Guida Ora & Seguento / Guida Completa**

È possibile scegliere se visualizzare la **Guida Ora & Seguento** o la **Guida Completa** premendo il tasto **GUIDE** del telecomando.

❑ **Elenco canali**

Per le istruzioni dettagliate sull'uso di **Elenco canali**, vedere la sezione 'Gestione dei canali'.

📺 È possibile selezionare queste opzioni semplicemente premendo il tasto **CH LIST** sul telecomando.

❑ **Mod. Canale**

Premendo il tasto **P** ∇/\wedge , i canali verranno attivati secondo l'elenco canali selezionato.

■ **Canali aggiunti**

I canali verranno attivati secondo l'elenco canali memorizzato.

■ **Preferiti**

I canali verranno attivati secondo l'elenco canali preferiti.

❑ **Sintonia fine**

Se la ricezione è chiara, non è necessario sintonizzare il canale poiché questa operazione viene effettuata automaticamente durante le operazioni di ricerca e memorizzazione. Se tuttavia il segnale risulta debole o distorto, può essere necessario sintonizzare il canale manualmente.

🔍 I canali sintonizzati e memorizzati sono evidenziati da un asterisco "*" alla destra del numero del canale nel relativo riquadro.

🔍 Per reimpostare la sintonia, selezionare **Reset** premendo il pulsante **▲** o **▼**, quindi premere **ENTER** \square .

🔍 È possibile sintonizzare solo i canali TV analogici.

Uso della Guida Ora & Seguento / Guida Completa

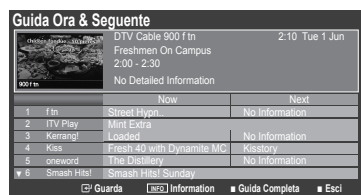

Per...	Eseguire...
Guardare un programma nell'elenco EPG	Selezionare il programma premendo il tasto ▲ , ▼ , ◀ , ▶ .
Uscire dalla guida	Premere il tasto blu.
Se si seleziona il programma successivo, appare l'icona dell'orologio che indica la visione programmata. Premendo nuovamente il tasto ENTER \square , premere ◀ , ▶ per selezionare Annulla Program ; la programmazione verrà annullata e il simbolo a forma di orologio sparirà.	
Visualizzare le informazioni su un programma	Selezionare il programma desiderato premendo il tasto ▲ , ▼ , ◀ , ▶ . Premere il tasto INFO quando il programma desiderato è evidenziato. Il titolo del programma appare in alto al centro dello schermo.
Cliccare sul tasto INFO per ottenere maggiori informazioni. Le informazioni dettagliate includono numero del canale, durata, barra di stato, livello d'età impostato per il programma, informazioni sulla qualità video (HD/SD), modalità audio, sottotitoli o teletext, lingua dei sottotitoli o del teletext e una breve descrizione del programma evidenziato. '...' appare quando la descrizione è molto lunga.	
Alterna tra la Guida Ora & Seguento e la Guida Completa	Premere ripetutamente il tasto rosso.
In modalità Guida Compl	
Scorrere velocemente indietro (24 ore).	Premere ripetutamente il tasto verde.
Scorrere velocemente avanti (24 ore).	Premere ripetutamente il tasto giallo.

Gestione dei canali

Usando questo menu è possibile aggiungere, eliminare o impostare i canali preferiti e utilizzare la guida dei programmi per le trasmissioni digitali.

Tutti i Canali

Mostra tutti i canali attualmente disponibili.

Canali aggiunti

Mostra tutti i canali aggiunti.

Preferiti

Mostra tutti i canali preferiti.

Per selezionare i canali preferiti impostati, premere **FAV.CH** sul telecomando.

Programmato

Mostra tutti i canali prenotati.

Selezionare un canale nella schermata **Tutti i Canali**, **Canali aggiunti** o **Preferiti** premendo i tasti ▲ / ▼, quindi premere **ENTER**. Ora è possibile guardare il canale selezionato.

Usò dei tasti colorati nell'elenco dei canali

- Rosso (**Tipo canale**): Alterna tra **TV**, **Radio**, **Dati** / **Altro** e **Tutto**.
- Verde (**Zoom**): Ingrandisce o riduce il numero di un canale.
- Giallo (**Selezione**): Seleziona più elenchi di canali. E' possibile utilizzare contemporaneamente le funzioni **Aggiungi** / **Elimina** o **Aggiungi a Preferiti** / **Elimina da Preferiti** per più canali alla volta. Selezionare i canali desiderati e premere il tasto giallo per impostare tutti i canali selezionati contemporaneamente. Il simbolo ✓ compare a sinistra dei canali selezionati.
- **TOOLS (Strumenti)**: Visualizza i menu **Elimina** (o **Aggiungi**), **Aggiungi a Preferiti** (o **Elimina da Preferiti**), **Blocca** (o **Sblocca**), **Timer visione**, **Modifica nome canale**, **Modifica numero canale**, **Ordina**, **Seleziona tutti** (o **Deseleziona tutti**), **Memorizzazione auto**. (Il menu Options può essere diverso in base alla situazione).

Icone sullo stato del canale

- **A** : Canale analogico.
- ✓ : Canale selezionato mediante il tasto giallo.
- ♥ : Canale impostato come preferito.
- 📺 : Programma attualmente trasmesso.
- 🚫 : Canale bloccato.
- ⌚ : Programma prenotato



Menu Elenco canali Opzione (in Tutti i Canali / Canali aggiunti / Preferiti)

Premere il tasto **TOOLS** per usare il menu Option.

Gli elementi del menu Option possono differire in base allo stato del canale.

Agg. / Canc.

E' possibile eliminare o aggiungere un canale per visualizzare i canali desiderati.

Tutti i canali eliminati saranno visibili nel menu **Tutti i Canali**.

Se il canale in elenco è evidenziato in grigio, significa che il canale è stato eliminato.

Il menu **Aggiungi** viene visualizzato solo per i canali eliminati.

E' anche possibile eliminare un canale nel menu **Canali aggiunti** o **Preferiti** allo stesso modo.

Aggiungi a Preferiti / Elimina da Preferiti

I canali che si guardano più di frequente possono essere impostati come preferiti.

Premere il tasto **TOOLS** per visualizzare il menu **Strumenti**. E' inoltre possibile impostare aggiunte (o cancellazioni) tra i canali Preferiti selezionando **Strumenti** → **Aggiungi a Preferiti** (o **Elimina da Preferiti**).

Il simbolo '♥' verrà evidenziato e il canale verrà impostato come preferito.

Tutti i canali preferiti saranno visibili nel menu **Preferiti**.

Timer visione

Se si è effettuata la prenotazione di un canale, all'ora stabilita verrà visualizzato il canale prenotato anche durante la visione di un altro canale contenuto nell'Elenco canali. Per prenotare un programma, impostare prima l'orario corrente.

E' possibile prenotare solo i canali memorizzati.

È possibile impostare il canale, il giorno, il mese, l'anno, l'ora e i minuti premendo direttamente i tasti numerici del telecomando.

Durante le prenotazioni di un programma comparirà il menu **Programmato**.

Digital Programme Guide e Visualizzazione prenotazione

Selezionando un canale digitale e premendo il tasto ►, comparirà la Programme Guide del canale. Per prenotare un programma seguire le procedure descritte sopra.



■ **Modifica nome canale (solo canali analogici)**

Ai canali è possibile attribuire un nome in modo da visualizzarlo durante la visione.

☑ I nomi dei canali digitali trasmessi vengono automaticamente assegnati e non possono essere modificati.

■ **Modifica numero canale (solo canali digitali)**

È anche possibile impostare il numero di canale premendo i tasti numerici sul telecomando.

■ **Ordina (solo canali analogici)**

Questa operazione consente di modificare i numeri di programma dei canali memorizzati. Questa operazione può essere necessaria dopo la memorizzazione automatica dei canali.

■ **Blocco / Sblocco**

È possibile bloccare un canale in modo che non possa essere selezionato e visualizzato.

☑ Questa funzione è disponibile solo quando la funzione **Blocco canali** è impostata su **Acceso**.

☑ Comparirà la richiesta del PIN. Digitare il PIN a quattro cifre.

☑ Il PIN predefinito di un nuovo apparecchio TV è '0-0-0-0'. È possibile modificare il PIN selezionando **Cambia PIN** nel menu.

☑ Verrà visualizzato il simbolo '🔒' e il canale verrà bloccato.

■ **Seleziona tutto / Deselez tutto**

● **Seleziona tutto**: Seleziona tutti i canali presenti nell'elenco dei canali.

● **Deselez tutto**: È possibile selezionare e deselezionare tutti i canali selezionati.

☑ È possibile selezionare **Deselez tutto** solo quando è stato selezionato almeno un canale.

■ **Memorizzazione auto**

☑ Per la descrizione dettagliata delle procedure per l'impostazione delle opzioni, vedere le istruzioni 'Menu Canale'.

☑ Se un canale è stato bloccato mediante la funzione **Blocco canali**, comparirà la schermata di inserimento del PIN.

Menu Elenco canali Opzione (in Programmato)

È possibile visualizzare, modificare o annullare una prenotazione.

☑ Premere il tasto **TOOLS** per usare il menu Option.

■ **Modifica info**

Selezionare questa funzione per modificare una prenotazione.

■ **Annulla Program**

Selezionare questa funzione per annullare una prenotazione.

■ **Informazioni**

Selezionare questa funzione per visualizzare una prenotazione.

(È inoltre possibile modificare le informazioni relative alla prenotazione.)

■ **Seleziona tutto**

Selezionare tutti i programmi prenotati.



Configurazione del menu Picture

□ Modalità

È possibile selezionare il tipo di immagine che più corrisponde alle proprie esigenze.

- ✎ Premere il tasto **TOOLS** per visualizzare il menu **Strumenti**. E' inoltre possibile impostare la modalità dell'immagine selezionando **Strumenti** → **Modalità immagine**.



■ Dinamica

Imposta l'immagine da visualizzare in alta definizione in un ambiente luminoso.

■ Standard

Imposta l'immagine per una visualizzazione ottimale in condizioni di luce normali.

■ Naturale

Seleziona l'immagine per una visione ottimale, confortevole per la vista.

- ✎ Questa funzione non è disponibile in modalità PC.

■ Film

Imposta l'immagine per una visualizzazione confortevole in un ambiente buio.

□ Retroillumin / Contrasto / Luminosità / Nitidezza / Colore / Tinta (V/R)

Il televisore ha diverse opzioni che consentono di controllare la qualità dell'immagine.

- **Retroillumin**: Regola la luminosità della retroilluminazione dell'LCD.
- **Contrasto**: Regola il livello di contrasto dell'immagine.
- **Luminosità**: Regola il livello di luminosità dell'immagine.
- **Nitidezza**: Regola la definizione dei bordi dell'immagine.
- **Colore**: Regola la saturazione dei colori dell'immagine.
- **Tinta (V/R)**: Regola la tonalità delle tinte dell'immagine.
- ✎ Nelle modalità analogiche **TV, Est., AV** del sistema PAL, non è possibile utilizzare la funzione **Tinta (V/R)**.
- ✎ Apportando le modifiche ai valori **Retroillumin, Contrasto, Luminosità, Nitidezza, Colore** o **Tinta (V/R)**, il menu OSD verrà regolato di conseguenza.
- ✎ In modalità PC, è possibile modificare solo i parametri **Retroillumin, Contrasto** e **Luminosità**.
- ✎ Le impostazioni possono essere regolate e memorizzate per ogni dispositivo esterno connesso a un ingresso TV.
- ✎ E' possibile ridurre significativamente il consumo di energia, e i costi ad esso associati, diminuendo la luminosità dello schermo.

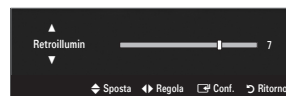

□ Impostazioni avanzate

I nuovi TV Samsung permettono di impostare ancora più precisamente la visualizzazione delle immagini rispetto ai modelli precedenti.

- ✎ **Impostazioni avanzate** è disponibile in modalità **Standard** o **Film**.
- ✎ In modalità PC, è possibile modificare solo i parametri **Gamma** e **Bilan bianco** tra le opzioni della voce **Impostazioni avanzate**.

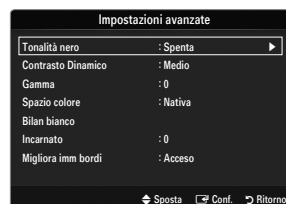

■ Tonalità nero → Spenta / Scuro / Più scura / Extra scura

Consente di selezionare il livello di nero dello schermo per regolare la profondità dell'immagine.

■ Contrasto Dinamico → Sposta / Basso / Medio / Alta

Consente di regolare in modo ottimale il livello di contrasto dello schermo.

■ Gamma

Consente di regolare l'intensità dei colori primari (rosso, verde, blu).

■ Spazio colore

Spazio colore è la matrice di colori composta dai colori rosso, verde e blu. Per scoprire lo straordinario mondo dei colori naturali basta selezionare lo spazio colore preferito.

- **Automatico:** Auto Spazio colore regola automaticamente la tonalità più naturale dei colori basata sulle sorgenti del programma.
- **Nativa:** Native Spazio colore offre tonalità di colore ricche e profonde.

■ Bilan bianco

Consente di regolare la temperatura del colore per ottenere immagini più naturali.

- **R-Offset:** Regola l'intensità del colore rosso.
- **G-Offset:** Regola l'intensità del colore verde.
- **B-Offset:** Regola l'intensità del colore blu.
- **R-Gain:** Regola la luminosità del colore rosso.
- **G-Gain:** Regola la luminosità del colore verde.
- **B-Gain:** Regola la luminosità del colore blu.
- **Reset:** Consente di ripristinare i valori predefiniti di bilanciamento del bianco.

■ Incarnato

E' possibile enfatizzare il tono 'incarnato' dell'immagine.

Una volta modificato il valore, lo schermo viene automaticamente regolato di conseguenza.

■ Migliora imm bordi → Spenta / Acceso

E' possibile enfatizzare i contorni degli oggetti dell'immagine.

■ xvYCC → Spenta / Acceso

Impostando la modalità xvYCC su on, si noterà un miglioramento nei dettagli e nel colore durante la visione di un film da un dispositivo esterno (per es. un lettore DVD) collegato alla porta HDMI o Component IN.

xvYCC è disponibile quando la modalità dell'immagine è impostata a **Film**, e l'ingresso esterno è impostato su HDMI o Comp..

Questa funzione potrebbe non essere supportata dal dispositivo esterno in uso.

Opzioni immagine

- In modalità PC, è possibile modificare solo i parametri **Toni colore** e **Formato** tra le opzioni della voce **Opzioni immagine**.

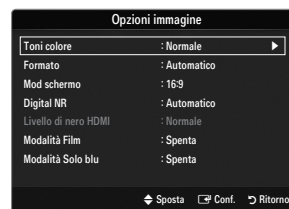

Toni colore → Freddo / Normale / Caldo1 / Caldo2 / Caldo3

- Caldo1, Caldo2** o **Caldo3** vengono attivate solo quando la modalità Immagine è **Film**.
- Le impostazioni possono essere regolate e memorizzate per ogni dispositivo esterno connesso a un ingresso TV.

Formato

Occasionalmente è possibile variare la dimensione dell'immagine sullo schermo. Il televisore ha diverse possibilità di dimensione, ognuna adatta a dare i migliori risultati con specifici tipi di ingressi video. Il ricevitore via cavo satellitare potrebbe anch'esso avere la propria serie di dimensioni preimpostate. In generale, tuttavia, si consiglia la visione il più possibile nel formato 16:9.

- È possibile selezionare queste opzioni semplicemente premendo il tasto **P.SIZE** sul telecomando.
- Automatico**: Regola automaticamente la dimensione dell'immagine su un formato **16:9**.
- 16:9**: Regola la dimensione dell'immagine su 16:9, un valore appropriato per visualizzare DVD o trasmissioni panoramiche.
- Wide Zoom**: Aumenta le dimensioni dell'immagine a oltre 4:3.
- Zoom**: Ingrandisce il formato 16:9 (in senso verticale) per adattarlo alle dimensioni dello schermo.
- 4:3**: Questa è l'impostazione predefinita per un filmato video o una trasmissione normale.
- Adatta a schermo**: Utilizzare questa funzione per visualizzare l'immagine completa con segnali HDMI (720p/1080i/1080p) o Comp. (1080i/1080p).
- A seconda del tipo di sorgente di ingresso, le opzioni relative alla dimensione dell'immagine possono variare.
- Le voci disponibili variano in base alla modalità selezionata.
- In modalità PC, è possibile regolare solo i formati **16:9** e **4:3**.
- Le impostazioni possono essere regolate e memorizzate per ogni dispositivo esterno connesso a un ingresso TV.
- Se si visualizza una immagine fissa per oltre due ore, sullo schermo potrebbe apparire una immagine residua temporanea.
- Wide Zoom**: Premere il tasto ► per selezionare **Posizione**, quindi premere **ENTER**. Per spostare la schermata in alto o in basso, utilizzare il tasto ▲ o ▼. Quindi premere il tasto **ENTER**.
- Zoom**: Premere il tasto ► per selezionare **Posizione**, quindi premere **ENTER**. Per spostare l'immagine in alto o in basso, utilizzare il tasto ▲ o ▼. Quindi premere il tasto **ENTER**. Premere il tasto ► per selezionare **Formato**, quindi premere **ENTER**. Premere il tasto ▲ o ▼ per aumentare o ridurre la dimensione dell'immagine in direzione verticale. Quindi premere il tasto **ENTER**.
- Dopo aver selezionato l'opzione **Adatta a schermo** in **HDMI** (1080i / 1080p) o **Comp.** (1080i / 1080p): Selezionare **Posizione** premendo il tasto ◀ o ▶. Utilizzare il tasto ▲, ▼, ◀ o ▶ per spostare l'immagine.
 - Reset**: Premere il tasto ◀ o ▶ per selezionare **Reset**, quindi premere **ENTER**. È possibile azzerare le impostazioni.
- Usando la funzione **Adatta a schermo** con un ingresso HDMI 720p, 1 riga verrà tagliata all'inizio, alla fine, a sinistra e a destra come nella funzione Overscan.

Mod schermo → 16:9 / Wide Zoom / Zoom / 4:3

Quando si imposta la dimensione dell'immagine su **Automatico** su un televisore con formato wide 16:9, è possibile determinare o meno le dimensioni dell'immagine da visualizzare nel formato 4:3 WSS (Wide Screen Service). Ogni nazione europea richiede un formato dell'immagine diverso e questa funzione deve essere quindi selezionata dall'utente.

- 16:9**: Imposta l'immagine sul formato wide 16:9.
- Wide Zoom**: Aumenta le dimensioni dell'immagine a oltre 4:3.
- Zoom**: Ingrandisce verticalmente la dimensione dell'immagine sullo schermo.
- 4:3**: Imposta l'immagine sul formato 4:3.
- Questa funzione è disponibile in modalità **Automatico**.
- Questa funzione non è disponibile in modalità PC, Comp. o HDMI.

Digital NR → Spenta / Basso / Medio / Alta / Automatico

Se il segnale ricevuto dal televisore è debole, è possibile attivare la funzione Digital Noise Reduction per ridurre i disturbi statici e l'effetto 'ghosting' sullo schermo.

- Se il segnale è debole, selezionare una delle altre opzioni disponibili fino a ottenere la migliore qualità visiva.

Livello di nero HDMI → Normale / Basso

Consente di selezionare il livello di nero dello schermo per regolare la profondità dell'immagine.

- Questa funzione è attiva solo quando un dispositivo esterno viene collegato al televisore mediante una porta HDMI (segnali RGB).

■ **Modalità Film** → **Spenta / Auto1 / Auto2**

Il televisore può essere impostato automaticamente nel senso desiderato, per elaborare i segnali dei film provenienti da tutte le sorgenti e per regolare l'immagine in modo da ottenere una visualizzazione ottimale.

📝 **Modalità Film** è supportata in modalità TV, AV, COMPONENT (480i / 1080i) e HDMI (480i / 1080i).

- **Spenta:** Disattiva la funzione Modalità Film.
- **Auto1:** Regola automaticamente l'immagine alla migliore qualità possibile per la visione di un film.
- **Auto2:** Ottimizza automaticamente il testo visualizzato sullo schermo (esclusi i sottotitoli) durante la visione di un film.

■ **Modalità Solo blu** → **Spenta / Acceso**

Questa funzione è solo per gli utenti esperti in grado di regolare le misurazioni del dispositivo AV. Questa funzione visualizza solo il segnale blu rimuovendo i segnali rosso e verde dal video, in modo da offrire un effetto Blue Filter utile per regolare le opzioni Colour e Tint delle apparecchiature video quali lettori DVD, impianti Home Theater, ecc. Questa funzione consente di regolare a livello di segnale le opzioni Colour e Tint di qualsiasi dispositivo video che utilizzi modelli di tipo Color Bar Pattern per i colori Rosso/Verde/Blu/Ciano/Magenta/Giallo, senza l'uso di un ulteriore Blue Filter.

📝 **Modalità Solo blu** è disponibile solo quando la modalità immagine è impostata su **Film** o **Standard**.

□ **Reset immagine** → **Azzerà modalità immagine / Annul**

Ripristina tutte le impostazioni dell'immagine ai valori predefiniti.

📝 **Azzerà modalità immagine:** I valori dell'immagine corrente tornano alle impostazioni predefinite.

Impostazione del software del PC (basato su Windows XP)

Di seguito vengono illustrate le impostazioni di visualizzazione di Windows per un PC tipico. Le schermate visualizzate sul PC possono differire in base alla versione di Windows e alla scheda video installate. Nel caso le schermate risultassero differenti, le stesse informazioni di base per la configurazione sono applicabili in quasi tutti i casi. (In caso contrario, contattare la casa costruttrice del computer oppure un rivenditore Samsung.)

1. Fare clic sul 'Pannello di controllo' nel menu Start di Windows.
2. Quando appare la finestra del pannello di controllo, fare clic su 'Aspetto e temi'. Verrà visualizzata una finestra di dialogo.
3. Quando appare la finestra del pannello di controllo, fare clic su 'Schermo'. Verrà visualizzata una finestra di dialogo.
4. Fare clic sulla scheda 'Impostazioni' nella finestra di dialogo.
 - Impostazione della dimensione corretta (risoluzione) - Ottimale: 1920 x 1080 pixel
 - Se la finestra di dialogo delle impostazioni contiene un'opzione relativa alla frequenza verticale, il valore corretto è '60' o '60 Hz'. In caso contrario, fare clic su 'OK' e uscire dalla finestra di dialogo.

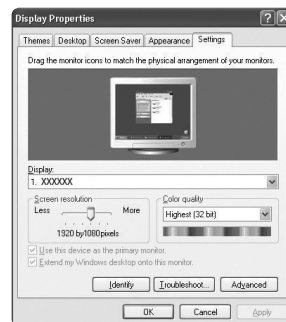

Modalità di visualizzazione

Se il segnale del sistema equivale alla modalità del segnale standard, lo schermo viene automaticamente regolato. Se il segnale del sistema non equivale alla modalità del segnale standard, regolare la modalità riferendosi alla guida dell'utente della scheda video; in caso contrario potrebbe non essere visualizzata alcuna immagine. Per le modalità video elencate alla pagina successiva, l'immagine a schermo è stata ottimizzata durante la produzione.

■ Ingresso D-Sub e HDMI/DVI

Modalità	Risoluzione	Frequenza orizzontale (kHz)	Frequenza verticale (Hz)	Frequenza di clock dei pixel (MHz)	Polarità sync (O/V)
IBM	640 x 350	31,469	70,086	25,175	+/-
	720 x 400	31,469	70,087	28,322	-/+
MAC	640 x 480	35,000	66,667	30,240	-/-
	832 x 624	49,726	74,551	57,284	-/-
	1152 x 870	68,681	75,062	100,000	-/-
VESA CVT	720 x 576	35,910	59,950	32,750	+/-
	1152 x 864	53,783	59,959	81,750	+/-
	1280 x 720	44,772	59,855	74,500	+/-
	1280 x 720	56,456	74,777	95,750	+/-
	1280 x 960	75,231	74,857	130,000	+/-
VESA DMT	640 x 480	31,469	59,940	25,175	-/-
	640 x 480	37,861	72,809	31,500	-/-
	640 x 480	37,500	75,000	31,500	-/-
	800 x 600	37,879	60,317	40,000	+/+
	800 x 600	48,077	72,188	50,000	+/+
	800 x 600	46,875	75,000	49,500	+/+
	1024 x 768	48,363	60,004	65,000	-/-
	1024 x 768	56,476	70,069	75,000	-/-
	1024 x 768	60,023	75,029	78,750	+/+
	1152 x 864	67,500	75,000	108,000	+/+
	1280 x 1024	63,981	60,020	108,000	+/+
	1280 x 1024	79,976	75,025	135,000	+/+
	1280 x 800	49,702	59,810	83,500	-/-
	1280 x 800	62,795	74,934	106,500	-/-
	1280 x 960	60,000	60,000	108,000	+/+
1360 x 768	47,712	60,015	85,500	+/+	
1440 x 900	55,935	59,887	106,500	-/-	
1440 x 900	70,635	74,984	136,750	-/-	
1680 x 1050	65,290	59,954	146,250	-/-	
VESA GTF	1280 x 720	52,500	70,000	89,040	+/-
	1280 x 1024	74,620	70,000	128,943	-/-
VESA DMT / DTV CEA	1920 x 1080p	67,500	60,000	148,500	+/+

- ☑ Quando si effettua una connessione mediante cavo HDMI / DVI, è necessario utilizzare la porta **HDMI IN 3(DVI)**.
- ☑ La modalità interlacciata non è supportata.
- ☑ Questo dispositivo potrebbe non funzionare correttamente se si seleziona un formato video non standard.
- ☑ Le modalità Separate e Composite sono supportate. Il formato SOG non è supportato.
- ☑ Se il cavo VGA è di scarsa qualità o troppo lungo, in alta risoluzione (1920x1080) le immagini possono risultare disturbate.

Configurazione del televisore con il PC

 **Preimpostazione:** Premere il tasto **SOURCE** per selezionare la modalità PC.

Regolazione auto

Usare la funzione Auto Adjust per far sì che il televisore regoli automaticamente i segnali video che riceve.

La funzione sintonizza automaticamente le impostazioni e regola i valori della frequenza e le posizioni.

 Premere il tasto **TOOLS** per visualizzare il menu **Strumenti**. E' anche possibile impostare la funzione Auto Adjustment selezionando **Strumenti** → **Regolazione auto**.

 Questa funzione non è disponibile in modalità DVI-HDMI.



Schermo

Grossa / Fine

Lo scopo della regolazione della qualità dell'immagine è quello di eliminare o ridurre eventuali disturbi di visualizzazione. Se non si riesce a eliminare il disturbo mediante sintonizzazione, regolare la frequenza nel modo migliore possibile (**Grossa**) ed eseguire nuovamente la sintonizzazione fine. Una volta ridotto il disturbo, regolare l'immagine in modo che sia perfettamente centrata sullo schermo.

Posizione PC

Regolare la posizione dello schermo del PC se non si adatta allo schermo del televisore.

Premere il tasto **▲** o **▼** per regolare la posizione verticale. Premere il tasto **◀** o **▶** per regolare la posizione orizzontale.

Reset immagine

È possibile sostituire tutte le impostazioni dell'immagine ripristinando i valori di fabbrica.



Configurazione del menu audio

□ Modalità → Standard / Musica / Film / Voce cristallina / Personaliz

☑ Premere il tasto **TOOLS** per visualizzare il menu **Strumenti**. E' inoltre possibile impostare la modalità audio selezionando **Strumenti** → **Modalità audio**.

- **Standard**: Seleziona la modalità audio normale.
- **Musica**: Enfatisza la musica rispetto alle voci.
- **Film**: Offre la migliore qualità audio per la visione di film.
- **Voce cristallina**: Enfatisza i dialoghi rispetto altri altri suoni.
- **Personaliz**: Richiama le impostazioni audio personalizzate.

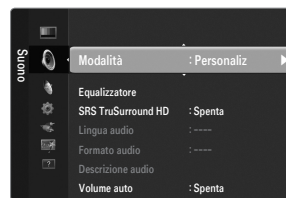

□ Equalizzatore

Le impostazioni audio possono essere regolate in base alle proprie preferenze personali.

- **Modalità**: Seleziona la modalità audio tra quelle predefinite.
- **Bilanciamento L/R**: Controlla il bilanciamento degli altoparlanti sinistro e destro.
- **100Hz / 300Hz / 1KHz / 3KHz / 10KHz** (Regolazione larghezza di banda): Per regolare il livello delle diverse frequenze di larghezza di banda.
- **Reset**: Ripristina le impostazione predefinite dell'equalizzatore.

□ SRS TruSurround HD → Spenta / Acceso

SRS TruSurround HD è una tecnologia SRS brevettata che risolve il problema della riproduzione di contenuti multicanale 5.1 su due altoparlanti. TruSurround offre una straordinaria esperienza Surround Sound virtuale attraverso un sistema di riproduzione a due altoparlanti, inclusi gli altoparlanti interni del televisore. È pienamente compatibile con tutti i formati multicanale.

☑ Premere il tasto **TOOLS** per visualizzare il menu **Strumenti**. E' possibile impostare la funzione SRS TruSurround HD selezionando **Strumenti** → **SRS TS HD**.

□ Lingua audio

È possibile modificare la lingua predefinita. Visualizza le informazioni sulla lingua relative alla trasmissione in corso.

- ☑ Durante la visione di un canale digitale, è possibile selezionare questa funzione.
- ☑ E' possibile selezionare solo una delle lingue trasmesse.

□ Formato audio → MPEG / Dolby Digital

Quando l'audio è generato sia dall'altoparlante principale sia dal ricevitore audio, potrebbe prodursi un effetto di eco a causa della diversa velocità di decodifica dei due dispositivi. In questo caso, attivare la funzione TV Speaker.

- ☑ Durante la visione di un canale digitale, è possibile selezionare questa funzione.
- ☑ Il formato audio dipende dal segnale trasmesso dall'emittente.

□ Descrizione audio

Questa funzione audio ausiliaria fornisce una traccia audio aggiuntiva per aiutare le persone con problemi visivi. Questa funzione gestisce il flusso audio per l'opzione AD (Descrizione audio), quando è trasmesso insieme all'Audio principale dall'emittente. Gli utenti possono attivare o disattivare la funzione Descrizione audio selezionando **Acceso** o **Spenta** e regolarne il volume.

☑ Premere il tasto **AD** sul telecomando per selezionare **Spenta** o **Acceso**.

■ Descrizione audio → Spenta / Acceso

Attiva e disattiva la funzione Audio Description.

■ Volume

E' possibile regolare il volume della funzione Descrizione audio.

- ☑ **Volume** è attivo quando la funzione **Descrizione audio** è impostata su **Acceso**.
- ☑ Durante la visione di un canale digitale, è possibile selezionare questa funzione.

□ Volume auto → Spenta / Acceso

Le condizioni del segnale variano a seconda dell'emittente, ma non è pratico regolare il volume ogni volta che si cambia canale. Questa funzione consente di regolare automaticamente il volume del canale desiderato diminuendo il livello dell'uscita audio quando il segnale di modulazione è alto, oppure aumentando il livello dell'uscita audio quando il segnale di modulazione è basso.

☐ Selezione altoparlante

Durante la visione del televisore con un sistema Home theatre collegato, disattivare gli altoparlanti in modo da poter ascoltare l'audio proveniente dagli altoparlanti esterni del sistema Home theatre.

- **Altoparlante est:** Per ascoltare l'audio proveniente dagli altoparlanti esterni (Home Theatre).
- **Altoparlante TV:** Per ascoltare l'audio tramite gli altoparlanti del televisore.
- ☑ I tasti di regolazione del volume e il tasto **MUTE** non sono attivi quando **Selezione altoparlante** è impostato su **Altoparlante est**.
- ☑ Selezionando **Altoparlante est** nel menu **Selezione altoparlante**, le impostazioni dell'audio saranno limitate.

	Altoparlanti interni del televisore	Da Audio Out (Optical, L/R Out) a Sistema audio
	RF / AV / Comp. / PC / HDMI	RF / AV / Comp. / PC / HDMI
Altoparlante TV	Uscita audio	Uscita audio
Altoparlante est	Muto	Uscita audio
Nessun segnale video	Muto	Muto

☐ Reset impostazioni audio → Azzera tutto / Azz mod audio / Annulla

E' possibile ripristinare le impostazioni audio ai valori di fabbrica.

- ☑ **Azz mod audio:** I valori correnti tornano alle impostazioni predefinite.



Selezione della modalità audio

E' possibile impostare la modalità audio premento il tasto **DUAL**. Questo tasto consente di visualizzare a schermo la modalità audio impostata.

	Tipo di audio	Dual 1 / 2	Predefinito
A2 Stereo	Mono	MONO	Cambio automatico
	Stereo	STEREO ↔ MONO	
	Dual	DUAL 1 ↔ DUAL 2	DUAL 1
NICAM Stereo	Mono	MONO	Cambio automatico
	Stereo	MONO ↔ STEREO	
	Dual	MONO ↔ DUAL 1 DUAL 2	DUAL 1

- ☑ Se il segnale stereo è debole e si verifica un cambio automatico, passare alla modalità Mono.
- ☑ Questa funzione è attiva solo con segnale audio stereo. Al contrario, non è attiva con segnale audio mono.
- ☑ Questa funzione è disponibile solo in modalità TV.

Configurazione del menu Setup

□ Lingua menu

E' possibile impostare la lingua dei menu.

□ Ora

Per la descrizione dettagliata delle procedure per l'impostazione delle opzioni, vedere 'Impostazione dell'orario'.

□ Trasmissione



■ Sottotitoli

È possibile attivare e disattivare i sottotitoli. Utilizzare questo menu per impostare la modalità sottotitoli. **Normale** rappresenta il sottotitolo di base mentre **Non udenti** è il sottotitolo per le persone con problemi uditivi.

- **Sottotitoli** → **Spenta / Acceso**

Attiva e disattiva i sottotitoli.

- **Modalità** → **Normale / Non udenti**

Imposta la modalità dei sottotitoli.

- **Lingua Sottotitoli**

Imposta la lingua dei sottotitoli.

Se il programma che si sta guardando non supporta la funzione **Non udenti** si attiva automaticamente l'opzione **Normale** anche se è selezionata la modalità **Non udenti**.

La lingua predefinita è l'inglese, nel caso in cui la trasmissione non supporti la lingua selezionata.

È possibile selezionare queste opzioni semplicemente premendo il tasto **SUBT.** sul telecomando.

■ Testo digitale → **Disattiva / Attiva (solo RU)**

Se il programma è trasmesso con testo digitale, questa funzione è attivata.

- MHEG (Multimedia and Hypermedia Information Coding Experts Group)

Uno standard internazionale per i sistemi di codifica dei dati multimediali e ipermediali. È un sistema più complesso rispetto al formato MPEG in quanto include collegamenti a dati ipermediali come immagini fisse, servizi di caratteri, animazione, grafica e file video, oltre ai dati multimediali. MHEG è una tecnologia interattiva con vari campi di applicazione, come sistemi VOD (Video-On-Demand), ITV (Interactive TV), EC (Electronic Commerce), teleformazione, teleconferenza, librerie digitali e giochi di rete.

■ Lingua Teletext

E' possibile impostare la lingua del Teletext.

La lingua predefinita è l'inglese, nel caso in cui la trasmissione non supporti la lingua selezionata.

■ Preferenze

- **Lingua principale audio / Lingua secondaria audio / Lingua principale sottotitoli / Lingua secondaria sottotitoli / Lingua principale Teletext / Lingua secondaria Teletext**

Mediante questa funzione, gli utenti sono in grado di selezionare una delle lingue disponibili. La lingua selezionata viene impostata automaticamente durante la selezione di un canale.

Modificando l'impostazione della lingua, le opzioni Lingua Sottotitoli, Lingua audio e Lingua Teletext del menu Lingua vengono automaticamente impostate sulla lingua selezionata

Le opzioni Lingua Sottotitoli, Lingua audio, e Lingua Teletext del menu Lingua mostrano l'elenco delle lingue supportate dal canale corrente, dove l'opzione corrente appare evidenziata. Se si modifica una di queste opzioni, la nuova lingua viene applicata solo al canale corrente. La nuova impostazione non viene invece applicata alle opzioni Lingua principale sottotitoli, Lingua principale audio o Lingua principale Teletext del menu Preference.

■ Interfaccia comune

● Menu CI

Ciò permette all'utente di accedere al menu del modulo CAM.

Selezionare il Menu CI in base alla scheda PC.

● Info sull'applicazione

Contiene informazioni sul modulo CAM inserito nello slot CI e le visualizza.

☑ Le informazioni sull'applicazione sono relative alla 'SCHEDA CI'. È possibile installare il modulo CAM in qualsiasi momento sia mentre il televisore è acceso sia mentre è spento.

1. Acquistare il modulo CI CAM presso il rivenditore locale o via telefono.
2. Inserire la scheda 'SCHEDA CI' nel modulo CAM nella direzione indicata dalla freccia.
3. Inserire il modulo CAM con la 'SCHEDA CI' installata nell'alloggiamento common interface. (Inserire completamente il CAM nella direzione indicata dalla freccia in modo che risulti parallelo allo slot.)
4. Verificare la visione dell'immagine su un canale a segnale criptato.

☑ Il modulo CAM non è supportato in alcune nazioni e regioni; controllare con il rivenditore autorizzato di zona.

□ Sicurezza

■ Blocco canali → Spenta / Acceso

Tramite questa funzione è possibile impedire agli utenti non autorizzati, ad esempio i bambini, di guardare programmi non adatti a loro, annullando il video e azzerando l'audio.

☑ Prima della comparsa dell'immagine, compare la richiesta del PIN. Digitare il PIN a quattro cifre.

☑ Il PIN predefinito di un nuovo apparecchio TV è '0-0-0-0'. E' possibile modificare il PIN selezionando **Cambia PIN** nel menu.

☑ E' possibile bloccare alcuni canali nell'elenco dei canali.

☑ **Blocco canali** è disponibile solo in modalità TV.

■ Cambia PIN

E' possibile modificare il numero ID necessario per configurare il televisore.

☑ Prima della comparsa dell'immagine, compare la richiesta del PIN. Digitare il PIN a quattro cifre.

☑ Il PIN predefinito di un nuovo apparecchio TV è '0-0-0-0'.

☑ Qualora si sia dimenticato il codice PIN, premere i tasti del telecomando nella sequenza seguente per ripristinare il codice PIN predefinito '0-0-0-0': **POWER** (Spenta) → **MUTE** → **8** → **2** → **4** → **POWER** (Acceso).

■ Blocco Canale → Grado Blocco Canale

Questa funzione consente di immettere un codice PIN di identificazione personale a 4 cifre definito dall'utente per impedire agli utenti non autorizzati, come ad esempio i bambini, di vedere programmi non adatti a loro.

☑ La voce **Grado Blocco Canale** può essere diversa in base alla nazione.

☑ Prima della comparsa dell'immagine, compare la richiesta del PIN. Digitare il PIN a quattro cifre.

☑ Il PIN predefinito di un nuovo apparecchio TV è '0-0-0-0'. E' possibile modificare il PIN selezionando **Cambia PIN** nel menu.

☑ Una volta impostata la classificazione dei programmi, verrà visualizzato il simbolo '■'.

☑ **Cons tutto**: Premere per sbloccare tutte le classificazioni dei canali TV.

Bloc tutto: Premere per bloccare tutte le classificazioni dei canali TV.

□ Generale

■ Modalità gioco → Spenta / Acceso

Durante la connessione a una console per videogiochi come PlayStation™ o Xbox™, il gioco sarà più realistico selezionando il relativo menu.

☑ Limitazioni della modalità gioco (Attenzione)

- Per scollegare una console per videogiochi e collegare un altro dispositivo esterno, impostare la modalità **Modalità gioco** su **Spenta** nel menu di impostazione.
- Visualizzando il menu TV in modalità **Modalità gioco** si potrebbe verificare un leggero sfarfallio.

☑ **Modalità gioco** non è disponibile in modalità TV, PC ed Est.

☑ Se la qualità dell'immagine è scadente quando al televisore è collegato un dispositivo esterno, verificare se la **Modalità gioco** è impostata su **Acceso**. Impostare **Modalità gioco** su **Spenta** e collegare i dispositivi esterni.

☑ Se **Modalità gioco** è Acceso:

- La Modalità immagine viene automaticamente impostata su **Standard** e non può essere modificata.
- La Modalità audio viene automaticamente impostata su **Personaliz** e non può essere modificata. Regolare l'audio mediante l'equalizzatore.
- La funzione Reset Suono viene attivata. La selezione della funzione Reset dopo l'impostazione dell'equalizzatore ripristina le impostazioni di fabbrica dell'equalizzatore.

■ **Risp. energia** → Spenta / Basso / Medio / Alta / Immagine off / Automatico

Questa funzione regola la luminosità del televisore in modo da ridurre il consumo di energia. Durante la visione notturna del televisore, impostare l'opzione della modalità **Risp. energia** su **Alta** in modo da ridurre l'affaticamento degli occhi oltre al consumo energetico.

Selezionando **Immagine off**, lo schermo si spegne lasciando attivo solo l'audio. Premere un tasto qualsiasi per uscire dalla modalità **Immagine off**.

✍ Nel menu **Strumenti**, la funzione **Immagine off** non è supportata.

📖 Premere il tasto **TOOLS** per visualizzare il menu **Strumenti**. E' inoltre possibile impostare l'opzione Energy Saving selezionando **Strumenti** → **Risp. energia**.

■ **Melodia** → Spenta / Basso / Medio / Alta

E' possibile impostare una melodia da attivare a ogni accensione o spegnimento del monitor.

✍ La modalità Melody non funziona

- Se il televisore non emette alcun suono significa che è stato premuto il tasto **MUTE**.
- Se non proviene audio dal televisore, ciò potrebbe essere causato dal volume impostato sul minimo mediante il tasto (-).
- Se il televisore è stato spento mediante la funzione Timer stand-by.

Impostazione dell'orario

□ **Orologio**

L'impostazione dell'orologio è necessaria per utilizzare le varie funzioni di timer del televisore.

📖 L'ora corrente appare ogni volta che si preme il tasto **INFO**.

✍ Se il cavo di alimentazione viene scollegato, è necessario impostare nuovamente l'orologio.

■ **Modalità orologio**

E' possibile impostare manualmente o automaticamente l'orario corrente.

- **Automatico**: Imposta automaticamente l'orario corrente utilizzando l'orario inviato dalla trasmissione digitale.

- **Manuale**: Imposta manualmente l'ora corrente.

✍ In base all'emittente e al segnale, la funzione dell'impostazione automatica dell'orario potrebbe non essere corretta. In questo caso, impostare l'orario manualmente.

✍ La connessione Antenna o Cavo deve consentire l'impostazione automatica dell'orario.

■ **Imposta Ora**

È possibile impostare manualmente l'ora corrente.

✍ Questa funzione è disponibile solo quando la funzione **Modalità orologio** è impostata su **Manuale**.

✍ È possibile impostare il giorno, il mese, l'anno, l'ora e i minuti premendo direttamente i tasti numerici del telecomando.



□ **Timer stand-by**

Il timer di spegnimento disattiva automaticamente il televisore dopo il tempo impostato (30, 60, 90, 120, 150 e 180 minuti).

📖 Premere il tasto **TOOLS** per visualizzare il menu **Strumenti**. E' inoltre possibile impostare il timer di stand-by selezionando **Strumenti** → **Timer stand-by**.

✍ Per annullare la funzione **Timer stand-by** selezionare **Spenta**.

□ **Timer 1 / Timer 2 / Timer 3**

Possono essere impostate tre diverse opzioni del Timer.

Prima è necessario impostare l'orologio.

■ **Orario TV on**

Impostare l'ora e i minuti e attivare / disattivare.

(Per attivare il timer selezionare **Attiva**).

■ **Orario TV off**

Impostare l'ora e i minuti e attivare / disattivare.

(Per attivare il timer selezionare **Attiva**).



■ Volume

Selezionare il livello del volume desiderato.

■ Contenuti → TV / USB

E' possibile selezionare il contenuto del dispositivo **TV** o **USB** da riprodurre all'accensione automatica del televisore. Selezionare **TV** o **USB**. (Assicurarsi che al televisore sia collegato un dispositivo USB.)

Nel caso ci sia un solo file fotografico memorizzato sul dispositivo **USB**, la funzione Slide Show non è disponibile.

– **Antenna** (quando **TV / USB** è impostata su **TV**)

Selezionare ATV o DTV.

– **Canale** (quando **TV / USB** è impostata su **TV**)

Selezionare il canale desiderato.

– **Musica o Foto** (quando **TV / USB** è impostata su **USB**)

E' possibile selezionare una cartella del dispositivo USB con i file musicali o fotografici da riprodurre all'accensione automatica del televisore.

Se il nome della cartella è troppo lungo, la cartella non è selezionabile.

Se il nome della cartella da configurare mediante la funzione Contenuti è troppo lungo, la cartella non è selezionabile.

■ Ripetizione

Selezionare **Una volta**, **Ogni gg**, **Lun~Ven**, **Lun~Sab**, **Sab~Dom**, o **Manuale**.

Quando viene selezionato **Manuale**, premere il tasto ► per impostare il giorno della settimana. Premere il tasto **ENTER**  sul giorno desiderato per visualizzare un simbolo ✓.

È possibile impostare l'ora, i minuti e il canale anche premendo i tasti numerici del telecomando.

Spegnimento automatico

Quando il televisore si accende mediante il timer impostato su **Acceso**, si spegne automaticamente se per 3 ore non viene premuto alcun tasto di controllo. Questa funzione è disponibile solo se il timer è impostato su **Acceso** e impedisce l'eventuale surriscaldamento del televisore dovuto a un periodo di accensione troppo lungo.

Menu Ingressi

Elenco sorgenti

Per selezionare il televisore o altre sorgenti esterne di ingresso quali DVD / lettori Blu-ray / Cable Box /

Ricevitori satellitari (Set-Top Box) collegati al televisore. Utilizzare la funzione per selezionare la sorgente di ingresso desiderata.

☑ Premere il tasto **SOURCE** sul telecomando per visualizzare una sorgente del segnale esterna. La modalità TV può essere selezionata premendo il tasto **TV**.

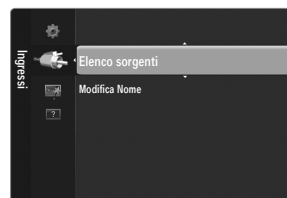

TV / Ext.1 / Ext.2 / AV / Component / PC / HDMI1 / HDMI2 / HDMI3/DVI / HDMI4

☑ E' possibile scegliere solo i dispositivi esterni collegati al televisore. In **Elenco sorgenti**, gli ingressi collegati verranno evidenziati e ordinati in cima all'elenco. Gli ingressi non collegati verranno ordinati in fondo all'elenco.

☑ Il PC rimane sempre attivo.

☑ Uso dei tasti colorati del telecomando nell'elenco delle sorgenti

- Rosso (**Aggiorna**): Aggiorna il collegamento ai dispositivi esterni. Premere questo tasto se la propria sorgente è accesa e collegata ma non compare nell'elenco.
- **TOOLS (Strumenti)**: Visualizza i menu **Modifica Nome** e **Informazioni**.



Modifica Nome

VCR / DVD / STB cavo / STB satellite / STB PVR / Ricevitore AV / Giochi / Videocamera / PC / DVI / DVI PC / TV / IPTV / Blu-ray / HD DVD / DMA

Assegnare un nome al dispositivo collegato ai jack di ingresso per semplificare la selezione della sorgente di ingresso.

☑ Quando un PC con una risoluzione di 1920 x 1080 a 60Hz è collegato alla porta **HDMI IN 3(DVI)** è necessario impostare la modalità **HDMI3/DVI** su **DVI PC** in **Modifica Nome** della modalità **Ingressi**.

☑ Quando si collega un cavo HDMI/DVI alla porta **HDMI IN 3 (DVI)**, impostare la modalità **HDMI3/DVI** su **DVI** o **DVI PC** alla voce **Modifica Nome** della modalità **Ingressi**. In questo caso, è necessaria una connessione separata per il segnale audio.

Menu Supporto

Auto diagnosi

Test immagine

In caso di problemi di visualizzazione dell'immagine, eseguire il test pertinente. Verificare il color pattern sullo schermo per vedere se il problema persiste.

- **Si**: Se il test pattern non compare oppure presenta disturbi, selezionare **Si**. Potrebbe essersi verificato un problema con il televisore. Contattare il call center Samsung per richiedere assistenza.
- **No**: Se il test pattern è visualizzato correttamente, selezionare **No**. Potrebbe essersi verificato un problema con i dispositivi esterni. Controllare lo stato dei collegamenti. Se il problema persiste, consultare il manuale dell'utente dei dispositivi esterni.

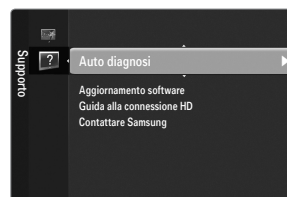

Test audio

In caso di problemi di audio, eseguire il test pertinente. Controllare l'audio riproducendo un test melodico attraverso le casse del televisore.

☑ Se non c'è ritorno audio dagli altoparlanti del televisore, prima di eseguire il test audio verificare che **Selezione altoparlante** sia impostato su **Altoparlante TV** nel menu Suono.

☑ E' possibile ascoltare la melodia durante il test anche se **Selezione altoparlante** è impostato su **Altoparlante est** oppure l'audio è stato disattivato mediante la pressione del tasto **MUTE**.

- **Si**: Se durante l'esecuzione del test audio il suono proviene da un solo altoparlante, selezionare **Si**. Potrebbe essersi verificato un problema con il televisore. Contattare il call center Samsung per richiedere assistenza.
- **No**: Se è possibile ascoltare il suono dagli altoparlanti, selezionare **No**. Potrebbe essersi verificato un problema con i dispositivi esterni. Controllare lo stato dei collegamenti. Se il problema persiste, consultare il manuale dell'utente dei dispositivi esterni.

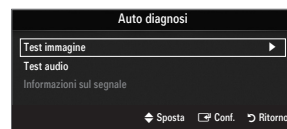

■ Informazioni sul segnale (solo canali digitali)

Diversamente dai canali analogici, la cui qualità di ricezione può variare da 'molto disturbata' a 'chiara', i canali digitali (HDTV) sono caratterizzati da una perfetta qualità oppure dalla totale mancanza di ricezione. Non è quindi possibile sintonizzare i canali digitali. Per migliorare la ricezione dei canali digitali disponibili è tuttavia possibile regolare l'antenna.

- ☑ Se il misuratore della potenza del segnale indica che il segnale è debole, regolare fisicamente l'antenna per aumentare il segnale. Continuare a regolare l'antenna fino a trovare la posizione migliore per ricevere il segnale in modo ottimale.

□ Aggiornamento software

Samsung potrà in futuro rendere disponibili aggiornamenti del firmware del televisore. Tali aggiornamenti possono essere scaricati mediante il televisore se collegato a Internet, o scaricando il nuovo firmware dal sito samsung.com su un dispositivo USB.

- ☑ **Versione corrente** è il software già installato nel televisore.
- ☑ **Software alternativo (Backup)** mostra la versione precedente che verrà sostituita.
- ☑ Il software è rappresentato da 'Anno/Mese/Giorno_Versione'. Più recente è la data, più recente la versione del software. Si consiglia di installare la più recente versione disponibile.

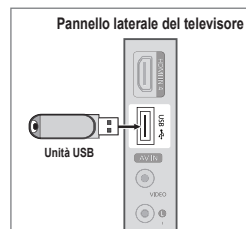

■ Tramite USB

Inserire un'unità USB contenente l'aggiornamento del firmware scaricato dal sito samsung.com nel televisore. Fare attenzione a non disattivare l'alimentazione o rimuovere l'unità USB mentre l'aggiornamento è in corso. Al termine dell'aggiornamento del firmware, il televisore si spegnerà e riaccenderà automaticamente. Verificare la versione del firmware dopo avere effettuato l'aggiornamento (la nuova versione avrà un numero superiore rispetto alla precedente.)

Al termine dell'aggiornamento del software, le impostazioni video e audio modificate torneranno alle impostazioni predefinite di fabbrica. Si consiglia di scrivere le impostazioni in modo da poterle facilmente ripristinare dopo l'aggiornamento.



■ Tramite canale

Aggiorna il software mediante il segnale trasmesso.

- ☑ Se la funzione viene selezionata durante la trasmissione software, questa funzione ricerca il software disponibile e ne scarica gli aggiornamenti.
- ☑ Il tempo necessario per scaricare il software è determinato dallo stato del segnale.

■ Aggiornamento mod Standby

Per continuare l'aggiornamento software anche quando l'alimentazione principale è attiva, selezionare Acceso premendo il tasto ▲ o ▼. 45 minuti dopo l'ingresso in modalità Standby, viene effettuato un aggiornamento manuale. Poiché l'alimentazione dell'unità si attiva internamente, lo schermo LCD potrà attivarsi per breve tempo. Questo fenomeno può continuare per più di un'ora, fino al termine dell'aggiornamento software.

■ Software alternativo (Backup)

In caso di problemi con il nuovo firmware che possano influenzare il regolare funzionamento del prodotto, è possibile ripristinare la versione precedente del software.

- ☑ Se il software è stato cambiato, viene visualizzata la versione corrente.
- ☑ E' possibile cambiare la versione del software corrente selezionando 'Software alternativo'.

□ Guida alla connessione HD

Questo menu presenta la modalità di connessione in grado di offrire la qualità ottimale per i televisori HD. Consultare queste informazioni durante la connessione di dispositivi esterni al televisore.

□ Contattare Samsung

Fare riferimento a queste informazioni in caso di funzionamento anomalo del televisore o se si desidera aggiornare il software. E' possibile visualizzare le informazioni relative a call centre, prodotto e metodo di scaricamento del software.

MEDIA PLAY (USB)

Collegamento di un dispositivo USB

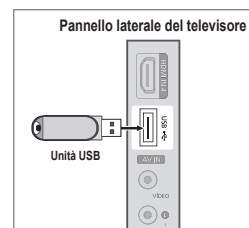

1. Per accendere il televisore premere il tasto **POWER**.
2. Collegare un dispositivo USB contenente file fotografici e/o musicali al jack **USB** posto sul pannello laterale del televisore.
3. Quando viene visualizzata la schermata di selezione **Applicazione**, premere **ENTER**  per selezionare **Media Play (USB)**.



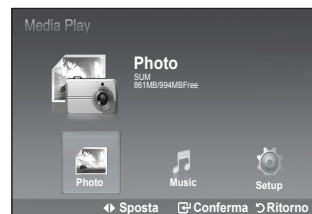

- MTP (Media Transfer Protocol) non è supportato.
- Il file system supporta solo FAT16/32 (il sistema NTFS non è supportato).
- Alcuni dispositivi audio e videocamere digitali USB possono non essere compatibili con questo televisore.
- Media Play** supporta unicamente dispositivi USB MSC (Mass Storage Class). Si tratta di dispositivi di archiviazione di massa per trasporto bulk-only. Ne sono esempi i thumb drive e i lettori di schede flash (gli HUB e i dischi fissi USB non sono supportati).
- Collegare direttamente alla porta USB del TV. Se si utilizza un cavo separato, possono verificarsi problemi di compatibilità USB.
- Prima di collegare il dispositivo al televisore, eseguire il backup dei file per prevenire una perdita accidentale o eventuali danni. SAMSUNG non è responsabile di eventuali danni ai file dati o perdite di dati.
- Non scollegare il dispositivo USB durante il caricamento.
- Maggiore è la risoluzione dell'immagine, più lungo è il tempo necessario per visualizzarla sullo schermo.
- La risoluzione massima supportata in JPEG è di 15360X8640 pixel.
- In caso di file non supportati o danneggiati, comparirà il messaggio 'Formato file non supportato'.
- I file MP3 con DRM precedentemente scaricati da un sito a pagamento non potranno essere riprodotti. Digital Rights Management (DRM) è una tecnologia che supporta la creazione, la distribuzione e la gestione di contenuti in modo completo e integrato, compresa la protezione dei diritti e degli interessi dei fornitori dei contenuti, la prevenzione dalla copia illegale, così come la gestione degli addebiti e dei pagamenti.
- Passare da una foto all'altra potrebbe richiedere alcuni secondi. Ora, sullo schermo comparirà l'icona che indica il caricamento in corso.
- Se sono collegati più dispositivi MSC, alcuni di essi potrebbero non essere riconosciuti. Se un dispositivo richiede molta potenza (più di 500mA o 5V), il dispositivo USB può non essere supportato.
- Nel caso in cui, quando si collega o si utilizza un dispositivo USB, venga visualizzato un messaggio che indica la presenza di sovrattensione, il dispositivo potrebbe non essere riconosciuto o non funzionare correttamente.



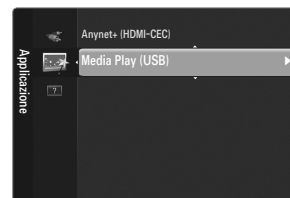

Utilizzo del menu Media Play

1. Premere il pulsante **MENU**. Premere i pulsanti **▲** o **▼** per selezionare **Applicazione**, quindi premere il pulsante **ENTER** .
2. Premere i pulsanti **▲** o **▼** per selezionare **Media Play (USB)**, quindi premere il pulsante **ENTER** .



3. Premere i pulsanti **▲** o **▼** per selezionare il dispositivo di memoria USB desiderato, quindi premere il pulsante **ENTER** .

-  Il menu **Media Play (USB)** varia a seconda del dispositivo di memoria USB collegato al televisore.
-  Alcuni dispositivi possono non essere supportati a causa di problemi di compatibilità.







4. Premere i pulsanti **◀** o **▶** per spostarsi su un'icona, quindi premere il pulsante **ENTER**  button.

-  Per uscire dalla modalità Media Play, premere il pulsante **MEDIA.P** sul telecomando.

-  Per visualizzare un menu Media Play, premere il pulsante **MEDIA.P** sul telecomando.



Utilizzo dei pulsanti del telecomando nel menu Media Play (USB)

Pulsante	Operazioni
▲/▼/◀/▶	Consente di spostare il cursore e selezionare un elemento.
ENTER 	Consente di selezionare l'elemento attualmente evidenziato.
	Riproduce la proiezione di diapositive o la riproduzione di un file MP3.
	Interrompe la proiezione di diapositive o la riproduzione di un file MP3.
RETURN	Consente di tornare al menu precedente.
INFO	Consente di eseguire diverse funzioni dai menu Photo e Music.
	Consente di interrompere la presentazione o il file MP3 correnti.
◀◀/▶▶	Consente di scorrere la pagina verso l'alto o il basso (elemento di un elenco di file).
EXIT	Consente di interrompere la funzione corrente e tornare al menu precedente.

Utilizzo dell'elenco PHOTO (JPEG)

Questo menu consente di visualizzare i file JPEG e le cartelle salvati su un dispositivo di memoria USB.

1. Completare i passaggi da 1 a 3 del paragrafo "Utilizzo del menu Media Play". (vedere pagina 29)
2. Premere i pulsanti ◀ o ▶ per spostarsi su **Photo**, quindi premere il pulsante **ENTER** . Le informazioni relative al file salvato saranno visualizzate sotto forma di cartella o file.
3. Premere i pulsanti ▲, ▼, ◀ e ▶ per selezionare un file.

- Premendo il pulsante **ENTER** dopo aver selezionato l'icona di una foto, questa sarà visualizzata a schermo intero.
 - Premendo il pulsante **ENTER** dopo aver selezionato l'icona di una cartella, saranno visualizzati i file JPEG contenuti al suo interno.
- Per uscire dalla modalità Media Play, premere il pulsante **MEDIA.P** sul telecomando.

- Quando si seleziona una foto, il caricamento del file potrebbe richiedere alcuni secondi, durante i quali nell'angolo in alto a sinistra dello schermo sarà visualizzata l'icona Loading.
- La visualizzazione di file JPEG come immagini in anteprima può richiedere alcuni minuti.
- Questo menu consente di visualizzare solo i file con estensione jpg. I file aventi altri formati, quali bmp o tiff, non saranno visualizzati.
- I file sono visualizzati in pagine, ognuna delle quali contiene 15 foto in anteprima.
- Le anteprime sono numerate da sinistra a destra e dall'alto verso il basso, da 1 a 15.
- Alcuni tipi di fotocamere digitali USB e dispositivi audio potrebbero non essere compatibili con questo televisore.
- Le cartelle sono visualizzate per prime, seguite da tutti i file JPEG contenuti nella cartella corrente.
- Le cartelle e i file JPEG appaiono in ordine di salvataggio sul dispositivo di memoria USB.
- Se la foto è visualizzata a schermo intero, è possibile ingrandirla, rimpicciolirla, oppure ruotarla sullo schermo.
- Una volta riprodotta un'immagine a schermo intero, i pulsanti ◀ o ▶ consentiranno di visualizzare un'altra immagine della stessa cartella.
- Per iniziare la proiezione delle diapositive, premere il tasto quando viene selezionata l'icona di una foto.
- In base alla qualità e alla risoluzione delle immagini, è possibile che le foto prive di informazioni EXIF non siano visualizzate come anteprime nell' ELENCO PHOTO.

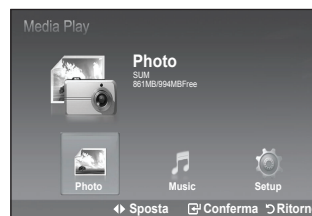

Visualizzazione di una presentazione

4. Premere il pulsante **INFO** per visualizzare le opzioni **Visione**, **Avvia proiezione diapositive**, **Cancella** (o **Elimina file selezionato**), **Elimina tutto**, **Deselez tutto**.
 5. Premere i pulsanti ▲ o ▼ per selezionare **Avvia proiezione diapositive**, quindi premere il pulsante **ENTER** .
- Durante la presentazione, le immagini saranno visualizzate in sequenza a partire dal file attualmente selezionato.
 - Se l'opzione predefinita Musica di sottofondo è impostata su Acceso, durante la presentazione sarà possibile riprodurre automaticamente file MP3. Per attivare questa funzione, i file MP3 e gli altri file di immagini devono trovarsi nella stessa cartella sul dispositivo di memoria USB.
6. Durante la presentazione, premere il pulsante **INFO** per impostare le seguenti opzioni (**Velocità slide show**, **Musica di sottofondo**, **Impostazione musica di sottofondo**, **Elenco**). Premere i pulsanti ▲ o ▼ per selezionare un'opzione, quindi premere il pulsante **ENTER** .
- Dopo aver impostato l'opzione, per apportare modifiche **ENTER** premere il pulsante



❑ **Uso del Menu all'interno di Elenco foto**

■ **Avvia proiezione diapositive**

E' possibile avviare una Proiezione diapositive.

■ **Elimina / Elimina tutto / Elimina file selezionato (quando sono selezionati più file)**

Selezionare una foto da eliminare. (In alternativa, selezionare più file premendo il tasto giallo.)

Non è possibile recuperare un file eliminato.

■ **Deselez tutto (se è selezionato almeno un file)**

È possibile deselegionare tutti i file.

Il contrassegno ✓ che indica che il file corrispondente è selezionato è nascosto.



❑ **Utilizzo del menu durante una presentazione**

■ **Velocità slide show**

selezionare per controllare la velocità della presentazione.

Premere i pulsanti ▲ o ▼ per selezionare l'opzione desiderata

(**Veloce, Normale, Lento**), quindi premere il pulsante **ENTER**



■ **Musica di sottofondo**

selezionare per riprodurre o meno un file MP3 durante una presentazione.

Premere i pulsanti ▲ o ▼ per selezionare l'opzione desiderata (**Acceso, Spento**), quindi premere il pulsante **ENTER**



■ **Impostazione musica di sottofondo**

durante la presentazione, sono visualizzati i file MP3 e le cartelle contenuti nella stessa directory.

Premere il tasto ▲ o ▼ per selezionare un file musicale, quindi premere il tasto giallo.

Il contrassegno (✓) compare a sinistra del file musicale selezionato.

Ripetere l'operazione per selezionare più file musicali.

Premere il tasto **ENTER**

Se per l'opzione Musica di sottofondo si seleziona Spento, anche se le relative impostazioni sono state configurate, la musica di sottofondo non sarà riprodotta.

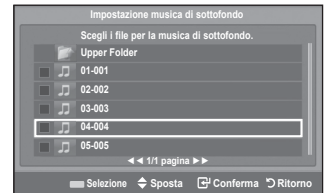

■ **Elenco**

le informazioni relative al file saranno visualizzate sotto forma di cartella o file JPEG.

Per uscire dalla modalità Media Play mode, premere il pulsante **MEDIA.P** sul telecomando.

Quando si seleziona un file immagine, sul lato sinistro dello schermo del televisore sono visualizzate le relative informazioni, quali la risoluzione, la data di modifica e la posizione del file nella directory corrente



: icona cartella

: icona foto

: consente di passare all'icona della cartella superiore

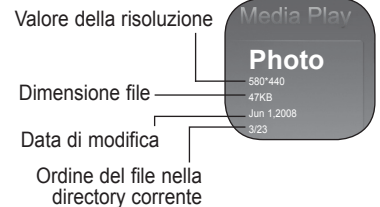

❑ Utilizzo del menu opzioni

1. Completare i passaggi da 1 a 3 del paragrafo "Utilizzo del menu Media Play". (vedere pagina 29)
2. Premere i pulsanti ◀ o ▶ per spostarsi su **Photo**, quindi premere il pulsante **ENTER** . Le informazioni relative al file salvato saranno visualizzate sotto forma di cartella o file.
3. Premere i pulsanti ▲, ▼, ◀ e ▶ per selezionare un file, quindi premere il pulsante **ENTER** . Premendo il pulsante dopo aver selezionato un'anteprima, sarà possibile visualizzare la foto a schermo intero.
4. Premere il pulsante **INFO** per visualizzare le opzioni (**Avvia proiezione diapositive**, **Zoom**, **Ruota**, **Elenco**)

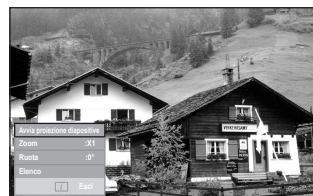

■ Avvia proiezione diapositive

Premere i pulsanti ▲ o ▼ per selezionare **Avvia proiezione diapositive**, quindi premere il pulsante **ENTER** . E' possibile avviare una Proiezione diapositive.

■ Zoom

Premere i pulsanti ▲ o ▼ per selezionare **Zoom**, quindi premere il pulsante **ENTER** .

Selezionare l'opzione desiderata premendo il tasto ▲ o ▼ quindi premere **ENTER** . (**X1**, **X2**, **X4**)

- Per visualizzare la parte superiore/inferiore/sinistra/destra di un'immagine ingrandita, premere **INFO** per uscire dal menu Opzioni, quindi premere i tasti ▲, ▼, ◀ e ▶.
- Quando si seleziona **Zoom**, le opzioni **Avvia proiezione diapositive** e **Ruota** sono disattivate.
- x1** : consente di ripristinare la dimensione originale di una foto.
x2 : consente di ingrandire una foto x2.
x4 : consente di ingrandire una foto x4.
▼ / ▲ / ◀ / ▶ : consentono di spostare la foto ingrandita up/down/right/left.



■ Ruota

Premere i pulsanti ▲ o ▼ per selezionare **Ruota**, quindi premere il pulsante **ENTER** .

Selezionare l'opzione desiderata premendo il tasto ▲ o ▼ quindi premere **ENTER** . (**0°**, **90°**, **180°**, **270°**)

- Il file ruotato non è salvato.
- Quando si seleziona **Ruota**, le opzioni **Zoom** e **Avvia proiezione diapositive** sono disattivate.
- 0°** : consente di ripristinare la dimensione originale di una foto.
90° : consente di ruotare una foto di 90 gradi.
180° : consente di ruotare una foto di 180 gradi.
270° : consente di ruotare una foto di 270 gradi.

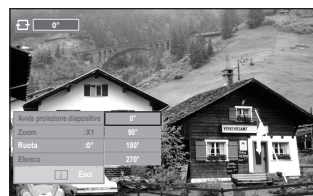

Utilizzo dell'elenco MP3

Questo menu consente di visualizzare i file MP3 salvati sul dispositivo di memoria USB in uso.

1. Completare i passaggi da 1 a 3 del paragrafo "Utilizzo del Media Play". (vedere pagina 29)
2. Premere i pulsanti ◀ o ▶ per spostarsi su **Music**, quindi premere il pulsante **ENTER** . Le informazioni relative al file salvato saranno visualizzate sotto forma di cartella o file.
3. Premere i pulsanti ▲ o ▼ per spostarsi su un'icona, quindi premere il pulsante **ENTER** .
 - Premendo il pulsante **ENTER** dopo aver selezionato l'icona di una nota musicale, il file musicale sarà immediatamente riprodotto.
 - Premendo il pulsante **ENTER** dopo aver selezionato l'icona di una cartella, saranno visualizzati i file musicali contenuti al suo interno.
 - Per selezionare un file sulla pagina seguente, visualizzarla premendo i pulsanti ◀◀ o ▶▶.
4. Per selezionare uno o tutti i file, visualizzare i menu Music premendo il pulsante **INFO**. Premere il pulsante **ENTER** per selezionare **Riproduci**, **Ripeti musica**, **Elimina** o **Elimina tutto**. Per uscire dalla modalità Media Play, premere il pulsante **MEDIA.P** sul telecomando.
 - Le cartelle e i file MP3 appaiono in ordine di salvataggio sul dispositivo di memoria USB.

Utilizzo del menu opzioni

Riproduci

selezionare per riprodurre i file MP3.

- Per interrompere la riproduzione, premere il tasto durante la riproduzione del file MP3.
- Per uscire dalla modalità Play, premere il pulsante .
- Questo menu mostra solo i file con estensione MP3. I file con altre estensioni non vengono visualizzati, nemmeno se sono stati salvati sul medesimo dispositivo USB.
- Il file selezionato è visualizzato in alto, con la relativa durata di riproduzione.
- Per regolare il volume della musica, premere i pulsanti – ◀▶ + sul telecomando. Per disattivare il suono, premere il pulsante **MUTE** sul telecomando.
- Se durante la riproduzione di file MP3 l'audio risulta disturbato, uscire dalla modalità Media Play e regolare i valori **Equalizzatore** e **SRS TS HD** nel menu Suono. (Un file MP3 sovramodulato può causare problemi audio.)

Ripetizione musica

selezionare per riprodurre più volte i file MP3 nella cartella corrente.

È possibile selezionare Acceso oppure Spento.

Elimina / Elimina tutto / Elimina file selezionato (quando sono selezionati più file)

Selezionare il file da eliminare. (In alternativa, selezionare più file premendo il tasto giallo.)

- Non è possibile recuperare un file eliminato.

Deselez tutto (se è selezionato almeno un file)

È possibile deselegionare tutti i file.

- Il contrassegno ✓ che indica che il file corrispondente è selezionato è nascosto.

Icona informativa sulla funzione musica

: Quando tutti i file musicali presenti nella cartella (o i file selezionati) sono stati ripetuti. La **Ripetizione musica** è **Acceso**.

: Quando tutti i file musicali presenti nella cartella (o i file selezionati) sono stati riprodotti una sola volta. La **Ripetizione musica** è **Spento**.

/ : pressione del pulsante / sul telecomando durante la riproduzione.

: pressione del pulsante sul telecomando dopo aver sospeso la riproduzione.

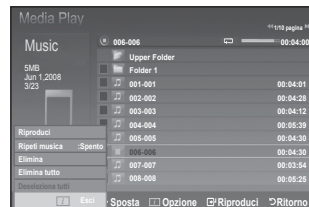
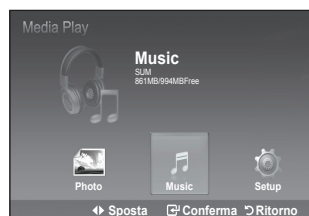



: icona cartella

: icona musica

: consente di passare all'icona della cartella superiore

Utilizzo del menu Setup

Questo menu consente di visualizzare le impostazioni utente del menu Media Play.

1. Completare i passaggi da 1 a 3 del paragrafo "Utilizzo del menu Media Play". (vedere pagina 29)
2. Premere i pulsanti ◀ o ▶ per spostarsi su **Setup**, quindi premere il pulsante **ENTER** .
3. Premere i pulsanti ▲ o ▼ per selezionare l'elemento desiderato, quindi premere il pulsante **ENTER**  (**Velocità slide show**, **Musica di sottofondo**, **Impostazione musica di sottofondo**, **Ripetizione musica**, **Screen saver**, **Rimozione sicura**).
4. Premere i pulsanti ▲ o ▼ per selezionare l'opzione desiderata, quindi premere il pulsante **ENTER** .

Per uscire dalla modalità Media Play premere il pulsante **MEDIA.P** sul telecomando.

Velocità slide show

selezionare per controllare la velocità della presentazione. È possibile selezionare **Veloce**, **Normale** o **Lento**.



Musica di sottofondo

selezionare per riprodurre o meno un file MP3 durante una presentazione. È possibile selezionare Music **Acceso** o Musica **Spento**.

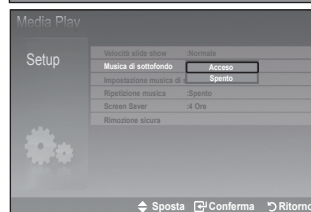

Impostazione musica di sottofondo

durante una presentazione, utilizzare l'opzione **Impostazione musica di sottofondo** per selezionare un file musicale da riprodurre. Selezionare il file MP3 da utilizzare come musica di sottofondo.

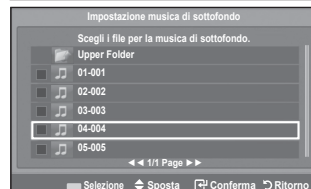

Ripetizione musica

Selezionare questa opzione per riprodurre ciclicamente tutti i file MP3 presenti nella cartella corrente.

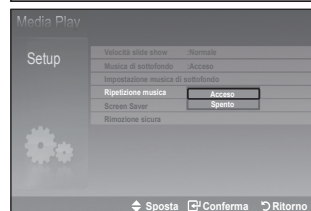

Screen Saver

selezionare per impostare il tempo di attesa per la visualizzazione dello screen saver. Lo screen saver sarà visualizzato se non si premono pulsanti per 2, 4, 8, 10 Ore oppure Spento.

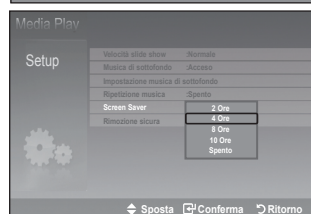

Rimozione sicura

Il dispositivo può essere rimosso dal televisore in modo sicuro.

Collegamento dei dispositivi Anynet+

Cos'è Anynet+?

Anynet+ è una funzione che permette di controllare mediante il telecomando del televisore Samsung tutti i dispositivi Samsung collegati che supportano Anynet+. Il sistema Anynet+ può essere usato solo con i dispositivi Samsung dotati della funzione Anynet+. Per controllare se il dispositivo Samsung in uso è dotato di questa funzione, verificare la presenza del logo Anynet+.

Per effettuare il collegamento a un televisore

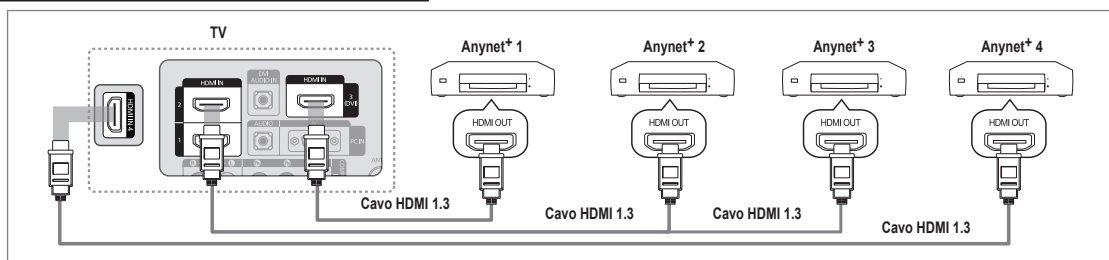

1. Collegare la porta **HDMI IN (1, 2, 3(DVI) o 4)** del televisore alla porta **HDMI OUT** del dispositivo Anynet+ corrispondente tramite un cavo HDMI.

Per effettuare il collegamento a un sistema Home Theatre

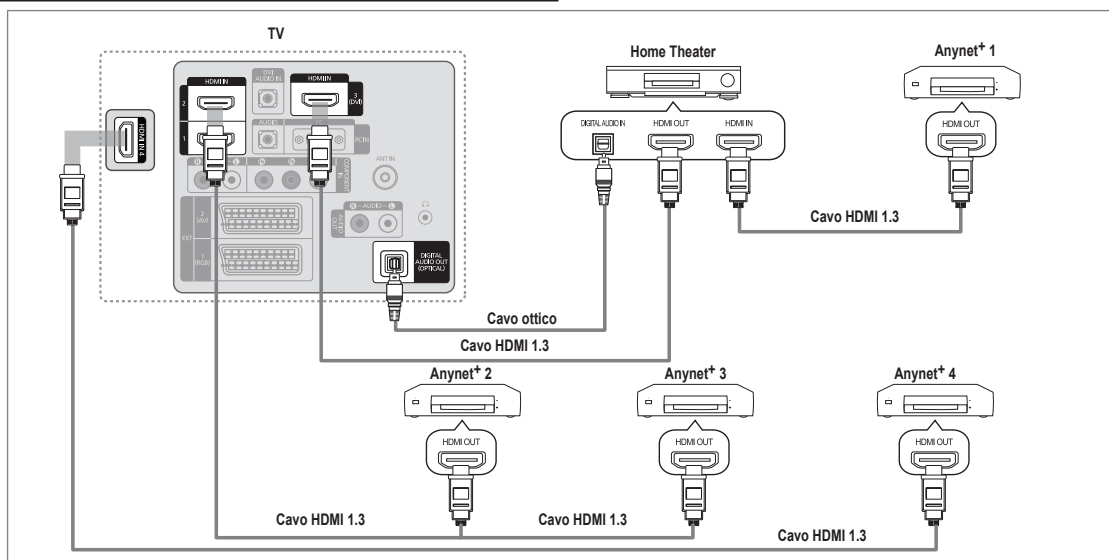

1. Collegare la porta **HDMI IN (1, 2, 3(DVI) o 4)** del televisore alla porta **HDMI OUT** del dispositivo Anynet+ corrispondente tramite un cavo **HDMI**.
2. Collegare la porta **HDMI IN** del sistema Home Theatre alla porta **HDMI OUT** del dispositivo Anynet+ corrispondente tramite un cavo **HDMI**.
 - Collegare un cavo ottico tra la porta **DIGITAL AUDIO OUT (OPTICAL)** del televisore all'ingresso Digital Audio del sistema Home Theatre.
 - Se si opta per una connessione di questo genere, la presa Ottica permette l'uscita di soli 2 canali audio. In questo modo sarà possibile sentire l'audio solo dagli altoparlanti frontali sinistro e destro del sistema Home Theatre e dal subwoofer. Per avere un audio a 5.1 canali, collegare la porta **DIGITAL AUDIO OUT (OPTICAL)** del lettore DVD / Ricevitore satellitare (p. es. dispositivo Anynet 1 o 2) direttamente a un amplificatore o all'Home Theatre, non al televisore.
 - Collegare solo un sistema Home Theatre.
 - E' possibile collegare un dispositivo Anynet+ tramite un cavo HDMI 1.3. Alcuni cavi HDMI potrebbero non supportare le funzioni Anynet+.
 - Anynet+ si attiva solo quando il relativo dispositivo AV che supporta Anynet+ è acceso o in modalità Standby.
 - Anynet+ supporta fino a 12 dispositivi AV. Da notare che è possibile collegare fino a 3 dispositivi dello stesso tipo.

Configurazione di Anynet+

☞ Premere il tasto **TOOLS** per visualizzare il menu **Strumenti**. E' inoltre possibile visualizzare il menu Anynet+ selezionando **Strumenti** → **Anynet+ (HDMI-CEC)**.

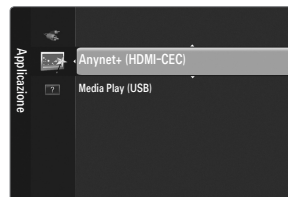

□ Impostazione

■ Anynet+ (HDMI-CEC) → Spenta / Acceso

Per utilizzare la funzione Anynet+, **Anynet+ (HDMI-CEC)** deve essere impostato su **Acceso**.

☑ Quando la funzione **Anynet+ (HDMI-CEC)** è disattivata, sono disattivate anche tutte le funzioni relative a Anynet+.



■ Spegnimento auto → No / Sì

Impostazione della disattivazione automatica di un dispositivo Anynet+ allo spegnimento del televisore.

☑ La sorgente attiva deve essere impostata sul telecomando in modo che il televisore utilizzi la funzione Anynet+.

☑ Se si imposta **Spegnimento auto** su **Sì**, i dispositivi esterni collegati al televisore si spengono ogniqualvolta si spegne il televisore. Se un dispositivo esterno è in fase di registrazione, potrebbe non spegnersi automaticamente.



Passaggio tra dispositivi Anynet+

1. Premere il tasto **TOOLS**. Premere **ENTER** ☞ per selezionare **Anynet+ (HDMI-CEC)**.

2. Premere il tasto **▲** o **▼** per selezionare **Elenco dispositivi**, quindi premere **ENTER** ☞.

☑ Vengono elencati tutti i dispositivi Anynet+ collegati al televisore.

☑ Se non si trova il dispositivo desiderato, premere il tasto rosso per eseguire la scansione dei dispositivi.

3. Premere il tasto **▲** o **▼** per selezionare un particolare dispositivo, quindi premere **ENTER** ☞. Il dispositivo selezionato viene attivato.

☑ Solo all'impostazione di **Anynet+ (HDMI-CEC)** su **Acceso** nel menu **Applicazione** comparirà il menu **Elenco dispositivi**.

☑ Il passaggio al dispositivo selezionato può richiedere fino a 2 minuti. Non è possibile annullare l'operazione durante il passaggio da un dispositivo all'altro.

☑ Il tempo richiesto per la scansione dei dispositivi dipende dal numero di dispositivi collegati.

☑ Al termine della scansione, il numero di dispositivi trovati non appare.

☑ Sebbene all'accensione del televisore l'apparecchio ricerchi automaticamente tutti i dispositivi collegati, questi non vengono automaticamente visualizzati nell'elenco dei dispositivi collegati. Per ricercare il dispositivo collegato premere il tasto rosso.

☑ Se si è selezionata una modalità di ingresso esterna tramite il tasto **SOURCE** non sarà possibile utilizzare la funzione Anynet+. Passare a un dispositivo Anynet+ utilizzando **Elenco dispositivi**.









Menu Anynet+









Il menu Anynet+ può variare a seconda del tipo e dello stato del dispositivo Anynet+ collegato al televisore.

Menu Anynet+	Descrizione
Visualizza TV	Anynet+ passa alla modalità di trasmissione TV.
Elenco dispositivi	Visualizza l'elenco dei dispositivi Anynet+.
(nome_dispositivo) MENU	Mostra i menu del dispositivo collegato. Ad esempio, se è collegato un registratore DVD, comparirà il menu del disco del registratore DVD.
(nome_dispositivo) INFO	Mostra i menu di riproduzione del dispositivo collegato. Ad esempio, se è collegato un registratore DVD, comparirà il menu di riproduzione del registratore DVD.
Registrazione: (*registratore)	Avvia immediatamente la registrazione mediante il registratore. (Questa funzione è disponibile solo per i dispositivi che supportano la funzione di registrazione.)
Interrompere registrazione: (*registratore)	Interrompe la registrazione.
Ricevitore	L'audio viene riprodotto attraverso il ricevitore.

☑ Se al sistema è collegato più di un dispositivo di registrazione, questi vengono visualizzati come (*registratore); in caso il dispositivo collegato sia uno solo, verrà rappresentato come (*nome_dispositivo).

Tasti del telecomando disponibili in modalità Anynet+

Tipo dispo	Stato operativo	Tasti disponibili
Dispositivo Anynet+	Una volta attivato il dispositivo, quando il menu del dispositivo corrispondente appare sullo schermo.	Tasti numerici ▲/▼/◀/▶/ tasto ENTER  Tasti colorati / tasto EXIT
	Una volta attivato il dispositivo, quando si riproduce un file	 (Ricerca indietro) /  (Ricerca avanti)  (Arresta) /  (Riproduci) /  (Pausa)
Dispositivo con sintonizzatore incorporato	Una volta attivato il dispositivo, durante la visione di un programma televisivo.	P ▼ / P ▲
Dispositivo audio	Una volta attivato il ricevitore.	- ▲ + / MUTE

-  La funzione Anynet+ è utilizzabile solo quando il telecomando è impostato su TV.
-  Il tasto  è attivo solo in fase di registrazione.
-  Non è possibile gestire i dispositivi Anynet+ utilizzando i pulsanti del televisore. I dispositivi Anynet+ possono essere gestiti solo tramite telecomando.
-  In determinate condizioni, il telecomando del televisore potrebbe non funzionare. In questo caso, selezionare nuovamente il dispositivo Anynet+.
-  Le funzioni Anynet+ non sono attive con prodotti di altre marche.
-  Le operazioni ,  possono differire in base al dispositivo in uso.

Registrazione

Con un videoregistratore Samsung è possibile registrare un programma televisivo.

1. Premere il tasto **TOOLS**. Premere **ENTER**  per selezionare **Anynet+ (HDMI-CEC)**.

2. Premere il tasto ▲ o ▼ per selezionare Recording Immediately, quindi premere **ENTER** . La registrazione ha inizio.



 Se sono presenti più dispositivi di registrazione

Se sono collegati più dispositivi di registrazione, questi vengono elencati. Premere il tasto ▲ o ▼ per selezionare un particolare dispositivo, quindi premere **ENTER** . La registrazione ha inizio.

 Se il dispositivo di registrazione non è visualizzato, selezionare **Elenco dispositivi** e premere il tasto rosso per eseguire la ricerca dei dispositivi

3. Per uscire, premere **EXIT**.

 E' possibile registrare il segnale proveniente da una sorgente selezionando **Registrazione**: (nome_dispositivo).

 Premendo il tasto  si eseguirà la registrazione del programma attualmente visualizzato sul televisore. Se si stanno guardando le immagini provenienti da un altro dispositivo, vengono registrate le immagini di quel dispositivo.

 Prima di registrare, controllare che il jack dell'antenna sia correttamente collegato al dispositivo di registrazione. Per collegare in modo corretto un'antenna a un dispositivo di registrazione, consultare il manuale dell'utente del dispositivo di registrazione utilizzato.



Ascolto tramite il Ricevitore (Home theater)

È possibile ascoltare l'audio tramite un ricevitore anziché dagli altoparlanti del televisore.

1. Premere il tasto **TOOLS**. Premere **ENTER**  per selezionare **Anynet+ (HDMI-CEC)**.

2. Premere ▲ o ▼ per selezionare **Ricevitore**. Premere ◀ o ▶ per selezionare **Accesso o Spenta**.

3. Per uscire, premere **EXIT**.

 Se il ricevitore supporta solo l'audio, potrebbe non comparire nell'elenco dei dispositivi.

 Il ricevitore è operativo solo se è collegata in modo appropriato la porta ottica di ingresso del ricevitore alla porta **DIGITAL AUDIO OUT (OPTICAL)** del televisore.

 Quando il ricevitore (home theatre) è impostato su **Accesso**, è possibile udire l'audio proveniente dall'uscita ottica del televisore. Quando il televisore visualizza un segnale DTV (Antenna), invia l'audio a 5.1 canali al ricevitore Home Theatre. Se la sorgente è un componente digitale, come per es. un DVD, ed è collegata al televisore mediante HDMI, saranno udibili solo 2 canali audio dal ricevitore Home Theatre.

 Nel caso di una interruzione di corrente al televisore quando il menu **Ricevitore** è impostato su **Accesso** (per lo scollegamento del cavo o un calo di potenza), la funzione **Selezione altoparlante** può essere impostata su **Altoparlante est** alla riaccensione del televisore.



Risoluzione dei problemi con Anynet+













Problema	Possibile soluzione
Anynet+ non funziona.	<ul style="list-style-type: none"> ● Controllare se si sta utilizzando un dispositivo Anynet+. Il sistema Anynet+ può essere utilizzato solo con dispositivi che supportano Anynet+. ● Collegare un solo ricevitore (Home Theatre). ● Controllare che il cavo di alimentazione di Anynet+ sia correttamente collegato. ● Controllare i collegamenti dei cavi Video/Audio/HDMI 1.3 del dispositivo Anynet+. ● Verificare se Anynet+ (HDMI-CEC) è impostato su Acceso nel menu Impostazione di Anynet+. ● Verificare che il telecomando del televisore sia in modalità TV. ● Verificare che sia Anynet+ la modalità esclusiva del telecomando. ● In particolari condizioni, Anynet+ non funziona. (Ricerca canali, Media Play, Plug & Play, ecc). ● Quando si collega o si rimuove il cavo HDMI 1.3, eseguire una nuova ricerca dei dispositivi oppure spegnere e riaccendere il televisore. ● Controllare che la funzione Anynet+ del dispositivo Anynet+ sia attivata.
Per avviare Anynet+.	<ul style="list-style-type: none"> ● Verificare che il dispositivo Anynet+ sia collegato correttamente al televisore e che Anynet+ (HDMI-CEC) sia impostato su Acceso nel menu Anynet+ Impostazione. ● Premere il tasto TV sul telecomando per passare al controllo del televisore. Premere il tasto TOOLS per visualizzare il menu Anynet+ e selezionare l'opzione desiderata.
Per uscire da Anynet+.	<ul style="list-style-type: none"> ● Selezionare Visualizza TV nel menu Anynet+. ● Premere il tasto SOURCE sul telecomando del televisore e selezionare un dispositivo non Anynet+. ● Premere P ∇/\wedge, PRE-CH e FAV.CH per cambiare la modalità TV. (Notare che il tasto dei canali funziona solo se non è collegato un dispositivo Anynet+ con sintonizzatore incorporato.)
Sullo schermo viene visualizzato il messaggio 'Connecting to Anynet+ device...'	<ul style="list-style-type: none"> ● Non è possibile utilizzare il telecomando durante la configurazione di Anynet+ o il passaggio a un'altra modalità di visualizzazione. ● Utilizzare il telecomando solo al termine dell'impostazione di Anynet+ o del passaggio alla nuova modalità di visualizzazione.
Impossibile avviare la riproduzione sul dispositivo Anynet+.	<ul style="list-style-type: none"> ● Non è possibile utilizzare la funzione di riproduzione mentre è in corso la funzione Plug & Play.
Lo schermo del dispositivo esterno non appare.	<ul style="list-style-type: none"> ● Controllare se il dispositivo supporta le funzioni Anynet+. ● Verificare che il cavo HDMI 1.3 sia collegato correttamente. ● Verificare che Anynet+ (HDMI-CEC) sia impostato su Acceso nel menu Anynet+ Impostazione. ● Cercare nuovamente altri dispositivi Anynet+. ● E' possibile collegare un dispositivo Anynet+ solo tramite un cavo HDMI 1.3. Alcuni cavi HDMI potrebbero non supportare le funzioni Anynet+. ● In caso di chiusura anomala, a causa di uno scollegamento del cavo HDMI, del cavo di alimentazione oppure di una interruzione di corrente, ripetere la ricerca del dispositivo.
Il programma TV non può essere registrato.	<ul style="list-style-type: none"> ● Verificare se il jack dell'antenna sul dispositivo di registrazione è correttamente collegato.
L'audio del televisore non viene riprodotto attraverso il ricevitore.	<ul style="list-style-type: none"> ● Collegare il televisore e il ricevitore mediante il cavo ottico.

RACCOMANDAZIONI

Funzione Teletext

La maggior parte delle emittenti televisive fornisce servizi informativi tramite il servizio Teletext. La pagina dell'indice del servizio Teletext contiene informazioni sull'uso del servizio. Inoltre, è possibile selezionare varie opzioni tramite i tasti del telecomando.

- ☑ Per visualizzare correttamente le informazioni del servizio Teletext, è necessario che la ricezione del canale sia stabile. In caso contrario, alcune informazioni potrebbero essere perse o alcune pagine potrebbero non essere visualizzate correttamente.

- 1  (modalità)
Premere questo tasto per selezionare la modalità Teletext (LIST/FLOF). Premendo questo tasto nella modalità LIST, si attiva la modalità di memorizzazione dell'elenco. In modalità di salvataggio List, è possibile memorizzare la pagina Teletext all'interno di un elenco utilizzando il tasto  (memorizza).
- 2  (scopri)
Consente di visualizzare il testo nascosto (risposte a quiz, ad esempio). Per tornare alla modalità di visualizzazione normale, premere di nuovo il tasto.
- 3  (Formato)
Premere questo tasto per raddoppiare le dimensioni dei caratteri nella metà superiore dello schermo. Premere di nuovo il tasto per ingrandire i caratteri nella metà inferiore dello schermo. Per tornare alla modalità di visualizzazione normale, premere di nuovo il tasto.
- 4  (memorizza)
Utilizzato per memorizzare le pagine Teletext.
- 5 **Tasti colorati (rosso/verde/giallo/blu)**
Se una emittente usa il sistema FASTEXT, i vari argomenti trattati in una pagina Teletext vengono codificati in base ai colori e possono essere selezionati premendo i relativi tasti colorati. Premere il tasto il cui colore corrisponde a quello dell'argomento desiderato. La pagina viene visualizzata con altre informazioni colorate che possono essere selezionate allo stesso modo. Per visualizzare la pagina successiva o precedente, premere il tasto colorato corrispondente.
- 6  (Teletext on/mix)
Premere questo tasto per attivare la modalità Teletext dopo avere selezionato un canale che fornisce questo tipo di servizio. Premere di nuovo il tasto per sovrapporre le informazioni del servizio Teletext alla trasmissione corrente.
- 7  (esci)
Esce dalla visualizzazione del servizio Teletext.
- 8  (pagina secondaria)
Visualizza la pagina secondaria disponibile.
- 9  (pagina su)
Consente di visualizzare la pagina Teletext successiva.
- 10  (pagina giù)
Consente di visualizzare la pagina Teletext precedente.
- 11  (mantieni)
Consente di mantenere visualizzata una pagina, se la pagina è collegata a più pagine secondarie che scorrono automaticamente. Premerlo nuovamente per riprendere la visualizzazione.
- 12  (indice)
In modalità Teletext, premere questo tasto in qualsiasi momento per visualizzare la pagina dell'indice (contenuti).
- 13  (annulla)
Utilizzato per visualizzare le stazioni emittenti durante la ricerca di una pagina.

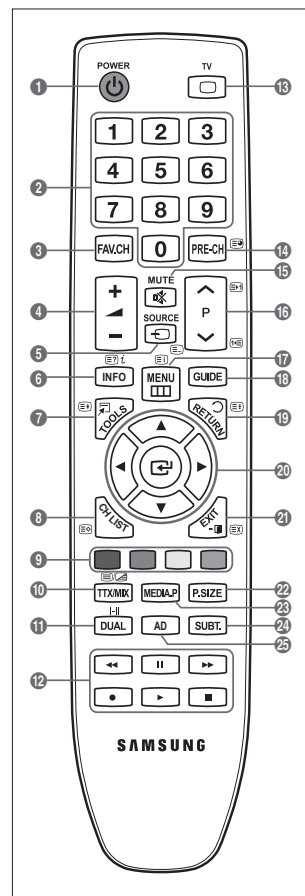

☑ E' possibile cambiare le pagine Teletext premendo i tasti numerici sul telecomando.

Le pagine Teletext sono organizzate in base a sei categorie:

Parte	Contenuti
A	Numero della pagina selezionata.
B	Identità della stazione emittente.
C	Numero della pagina corrente o stato della ricerca.
D	Data e ora.
E	Testo.
F	Informazioni sullo stato. Informazioni FASTEXT.

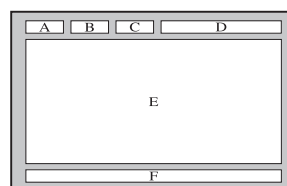

- ☑ Le informazioni del servizio Teletext sono spesso suddivise su più pagine visualizzate in sequenza alle quali è possibile accedere come segue:
 - Digitando il numero di pagina
 - Selezionando un titolo in un elenco
 - Selezionando un'intestazione colorata (sistema FASTEXT)
- ☑ Il servizio Teletext supportato dal televisore è la versione 2.5 che consente di visualizzare ulteriori elementi grafici o di testo.
- ☑ In base alla trasmissione, possono comparire bande laterali vuote durante la visualizzazione del servizio Teletext.
- ☑ In questo caso, non verranno trasmessi ulteriori elementi grafici o di testo.
- ☑ I televisori meno recenti che non supportano la versione 2.5 non sono in grado di visualizzare alcun elemento grafico o di testo aggiuntivo, a prescindere dal tipo di trasmissione Teletext.
- ☑ Premere il tasto **TV** per uscire dal servizio Teletext.

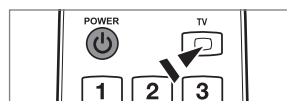

Installazione del piedistallo

- ☑ **Preimpostazione:** Collocare la guida del piedistallo e il collare della copertura sul piedistallo e avvitarli usando le viti fornite. Solo per il modello da 32 pollici.

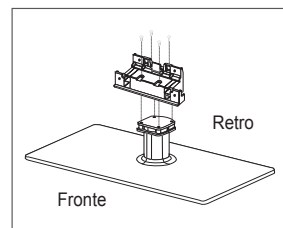

1. Assemblare il TV LCD al piedistallo.

- ☑ Il televisore deve essere sorretto da due o più persone.
- ☑ Prima di assemblare le due parti, controllare se il lato del piedistallo (anteriore/posteriore) è quello corretto.
- ☑ Per installare il televisore sul piedistallo a un'altezza corretta, non applicare una forza eccessiva verso il basso sui lati sinistro o destro superiori del televisore.

2. Avvitare le viti nella posizione ❶, quindi avvitare le altre viti nella posizione ❷.

- ☑ Raddrizzare il prodotto e serrare le viti. Avvitando le viti con lo schermo LCD appoggiato sul piano, una volta sollevato il prodotto potrebbe risultare inclinato su un lato.

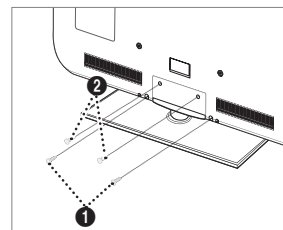

Smontare il piedistallo

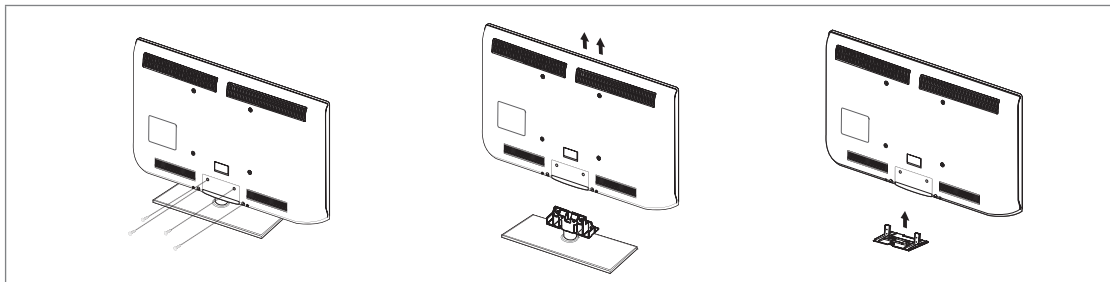

1. Svitare le viti sul retro del televisore.
2. Separare il piedistallo dal televisore.
 Il televisore deve essere sorretto da due o più persone.
3. Coprire il foro sul fondo con l'apposito tappo.

Installazione del Kit di montaggio a parete

Gli articoli del kit di montaggio a parete (venduti separatamente) consentono di montare il televisore alla parete.

Per informazioni dettagliate sull'installazione del kit di montaggio a parete, consultare le istruzioni fornite insieme agli articoli del kit. Contattare un tecnico per richiedere assistenza quando si monta la staffa a parete.

Samsung Electronics non può essere ritenuta responsabile per qualsiasi danno al prodotto o infortuni causati da una installazione autonoma del televisore da parte dell'utente.



Non installare il Kit di montaggio a parete mentre il televisore è acceso. In caso contrario, potrebbero verificarsi incidenti con lesioni personali causate da scosse elettriche.

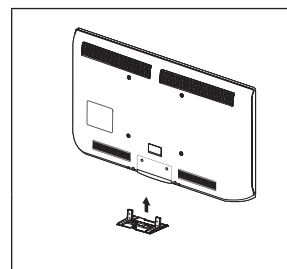

Assemblaggio dei cavi

Racchiudere i cavi nel fermacavi in modo che non siano visibili attraverso il piedistallo trasparente.

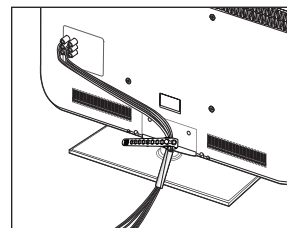

Blocco antifurto Kensington

Il blocco Kensington è un dispositivo usato per fissare fisicamente il sistema quando viene utilizzato in un luogo pubblico. L'aspetto del dispositivo e il metodo di blocco possono variare in base alla marca del prodotto.

Per informazioni sull'uso, consultare il manuale fornito insieme al blocco Kensington.

- Il dispositivo di blocco è in vendita separatamente.
 - La posizione del blocco Kensington può variare a seconda del modello.
1. Inserire il dispositivo nell'alloggiamento del blocco Kensington sul TV LCD (1) e ruotarlo nella direzione di chiusura (2).
 2. Collegare il cavo del blocco Kensington (3).
 3. Fissare il blocco Kensington a un tavolo o un altro oggetto pesante.

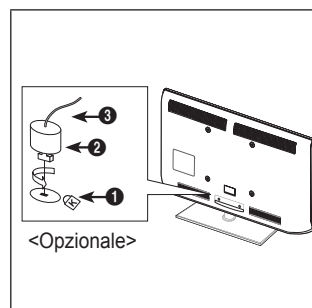

Messa in sicurezza della posizione di installazione

Mantenere le distanze necessarie tra il prodotto e gli altri elementi presenti (per esempio le pareti) per garantire un'adeguata ventilazione.

La mancata osservanza di tale precauzione può comportare un pericolo d'incendio o un malfunzionamento a causa del surriscaldamento del prodotto.

Installare il prodotto mantenendo le distanze indicate in figura.

- ☑ Quando si usa un piedistallo o un sistema di montaggio a parete, utilizzare solo le parti fornite da Samsung Electronics.
 - L'uso di parti di altre marche può causare un malfunzionamento o lesioni provocate da una eventuale caduta del prodotto.
 - L'uso di parti di altre marche può comportare un malfunzionamento o un pericolo di incendio per il surriscaldamento del prodotto a causa di una ventilazione inadeguata.
- ☑ L'aspetto del prodotto può variare a seconda del modello.

Durante l'installazione del prodotto con un piedistallo

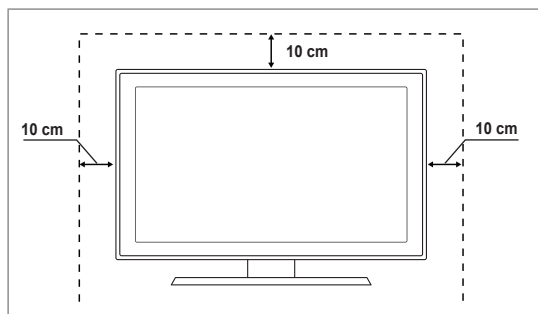

Durante l'installazione del prodotto con un sistema di montaggio a parete

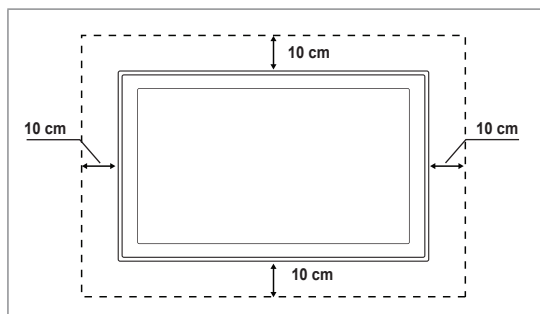

Fissaggio del televisore alla parete



Attenzione: Tirare, spingere o arrampicarsi sul televisore sono azioni che possono provocarne la caduta. Si raccomanda di non far giocare i bambini con il televisore poiché potrebbero appendersi ad esso destabilizzandolo; se ciò dovesse verificarsi, il televisore potrebbe cadere provocando lesioni personali gravi e perfino mortali. Seguire tutte le precauzioni di sicurezza descritte della documentazione allegata. Per una maggiore stabilità e sicurezza del prodotto, installare il dispositivo anticaduta come segue.

■ Per evitare una eventuale caduta del televisore:

1. Avvitare saldamente i ganci alla parete. Verificare che le viti di fissaggio siano ben serrate.
 - ☑ A seconda del tipo di parete, potrebbe essere necessario utilizzare anche un fisher.
 - ☑ Poiché i ganci, le viti e il cavo di sicurezza non sono forniti in dotazione, è necessario acquistare tali materiali separatamente.
2. Rimuovere le viti dal centro del pannello posteriore del televisore, inserirle nei ganci e quindi avvitarle nuovamente al televisore.
 - ☑ Le viti potrebbero non essere fornite insieme al prodotto. In questo caso, acquistare le viti separatamente in base alle specifiche qui riportate.
 - ☑ Specifiche delle viti
 - Per un TV LCD da 17 ~ 29 pollici: M4 X L15
 - Per un TV LCD da 32 ~ 40 pollici: M6 X L15
3. Collegare i ganci fissati al televisore a quelli fissati alla parete utilizzando un cavo resistente, quindi legarlo strettamente.
 - ☑ Installare il televisore il più possibile vicino alla parete in modo che non possa cadere all'indietro.
 - ☑ Collegare il cavo in modo che i ganci fissati alla parete si trovino allineati o leggermente più in basso di quelli fissati al televisore.
 - ☑ Slegare il cavo prima di spostare il televisore.
4. Accertarsi che tutte le connessioni siano adeguatamente fissate. Controllare periodicamente le connessioni per verificarne l'eventuale usura o rottura. Per qualsiasi dubbio relativo alla sicurezza delle connessioni effettuate, contattare un installatore specializzato.

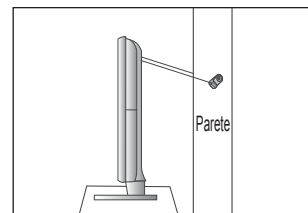
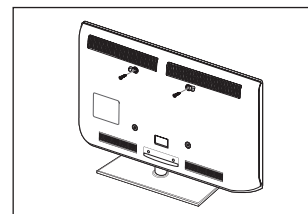
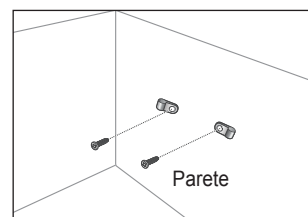

Risoluzione dei problemi: Prima di contattare l'assistenza

Nessun audio o immagine	Controllare che il cavo di alimentazione sia collegato alla presa di corrente. Verificare di aver premuto il tasto sul dispositivo. Controllare le impostazioni relative al contrasto e alla luminosità dell'immagine. Controllare il volume.
Immagine normale ma audio assente	Controllare il volume. Controllare se il tasto MUTE del telecomando è stato premuto. Verificare le impostazioni dell'opzione Selezione altoparlante .
Lo schermo è nero e l'indicatore di alimentazione lampeggia in modo continuo	Sul computer controllare l'alimentazione e il cavo di segnale. Il televisore sta utilizzando il proprio sistema di gestione alimentazione. Muovere il mouse o premere un tasto qualsiasi sulla tastiera del computer.
Nessuna immagine oppure immagine in bianco e nero	Regolare le impostazioni del colore. Controllare se la selezione del sistema di trasmissione è corretta.
Interferenze audio e immagine	Provare a identificare l'apparecchiatura elettrica che causa le interferenze e spostarla più lontano. Collegare il televisore a un'altra presa di alimentazione.
Immagini offuscate o poco nitide, audio distorto	Controllare la direzione, la posizione e i collegamenti dell'antenna. Questo problema si verifica spesso quando si utilizza un'antenna interna.
Telecomando non funzionante	Sostituire le batterie del telecomando. Pulire il bordo superiore del telecomando (finestra di trasmissione). Controllare i terminali delle batterie.
Viene visualizzato il messaggio 'Controlla cavo segnale.'	Controllare che il cavo del segnale sia saldamente collegato al PC o alle sorgenti video. Controllare che le sorgenti video o il PC siano accesi.
In modalità PC, viene visualizzato il messaggio 'Modo non supportato'.	Controllare la risoluzione massima e la frequenza dell'adattatore video. Confrontare questi valori con i dati delle modalità di visualizzazione.
L'immagine danneggiata viene visualizzata nell'angolo dello schermo.	Se Adatta a schermo è selezionata in alcuni dispositivi esterni, l'immagine danneggiata può essere visibile nell'angolo dello schermo. Questa anomalia è causata dalle periferiche esterne, non dal televisore.
Viene visualizzato il messaggio 'Ripristina tutte le impostazioni ai valori predefiniti.'	Ciò si verifica quando si tiene premuto il tasto EXIT per qualche istante. Le impostazioni del prodotto vengono reimpostate ai valori di fabbrica.
Guardando da vicino il bordo della cornice dello schermo del televisore è possibile notare delle piccole particelle.	Ciò non costituisce un difetto ma fa parte del design del prodotto.

- Lo schermo LCD TFT usa un pannello composto da sotto pixel (6 220 800) che richiedono una speciale tecnologia di produzione. Tuttavia, alcuni pixel potrebbero risultare più luminosi o più scuri. Questo fenomeno non ha alcun impatto sulle prestazioni del prodotto.

Specifiche

Nome modello	LE32B550, LE32B551 LE32B553, LE32B554	LE37B550, LE37B551 LE37B553, LE37B554
Dimensione schermo (Diagonale)	32 poll.	37 poll.
Risoluzione PC (Ottimale)	1920 x 1080 a 60 Hz	1920 x 1080 a 60 Hz
Audio (Uscita)	2 x 10W	2 x 10W
Dimensioni (LarxProxAlt) Corpo Con piedistallo	794 X 77 X 524 mm 794 X 240 X 570 mm	917 X 79 X 592 mm 917 X 255 X 658 mm
Peso Con piedistallo	13 kg	16 kg
Caratteristiche ambientali Temperatura di esercizio Umidità di esercizio Temperatura di stoccaggio Umidità di stoccaggio	Da 10°C a 40°C (50°F a 104°F) Dal 10% all'80%, senza condensa Da -20°C a 45°C (-4°F a 113°F) Dal 5% al 95%, senza condensa	
Piedistallo ruotabile (Sinistra / Destra)	-20° ~ 20°	
Nome modello	LE40B550, LE40B551 LE40B553, LE40B554	LE46B550, LE46B551 LE46B553, LE46B554
Dimensione schermo (Diagonale)	40 poll.	46 poll.
Risoluzione PC (Ottimale)	1920 x 1080 a 60 Hz	1920 x 1080 a 60 Hz
Audio (Uscita)	2 x 10W	2 x 10W
Dimensioni (LarxProxAlt) Corpo Con piedistallo	982 X 79 X 626 mm 982 X 255 X 676 mm	1116 X 79 X 706 mm 1116 X 275 X 770 mm
Peso Con piedistallo	18 kg	23 kg
Caratteristiche ambientali Temperatura di esercizio Umidità di esercizio Temperatura di stoccaggio Umidità di stoccaggio	Da 10°C a 40°C (50°F a 104°F) Dal 10% all'80%, senza condensa Da -20°C a 45°C (-4°F a 113°F) Dal 5% al 95%, senza condensa	
Piedistallo ruotabile (Sinistra / Destra)	-20° ~ 20°	

- ☒ Design e specifiche sono soggetti a modifiche senza preavviso.
- ☒ Questo prodotto è un'apparecchiatura digitale di Classe B.
- ☒ Per l'alimentazione elettrica e il consumo di corrente, consultare l'etichetta apposta al prodotto.

Diagrammi a blocchi

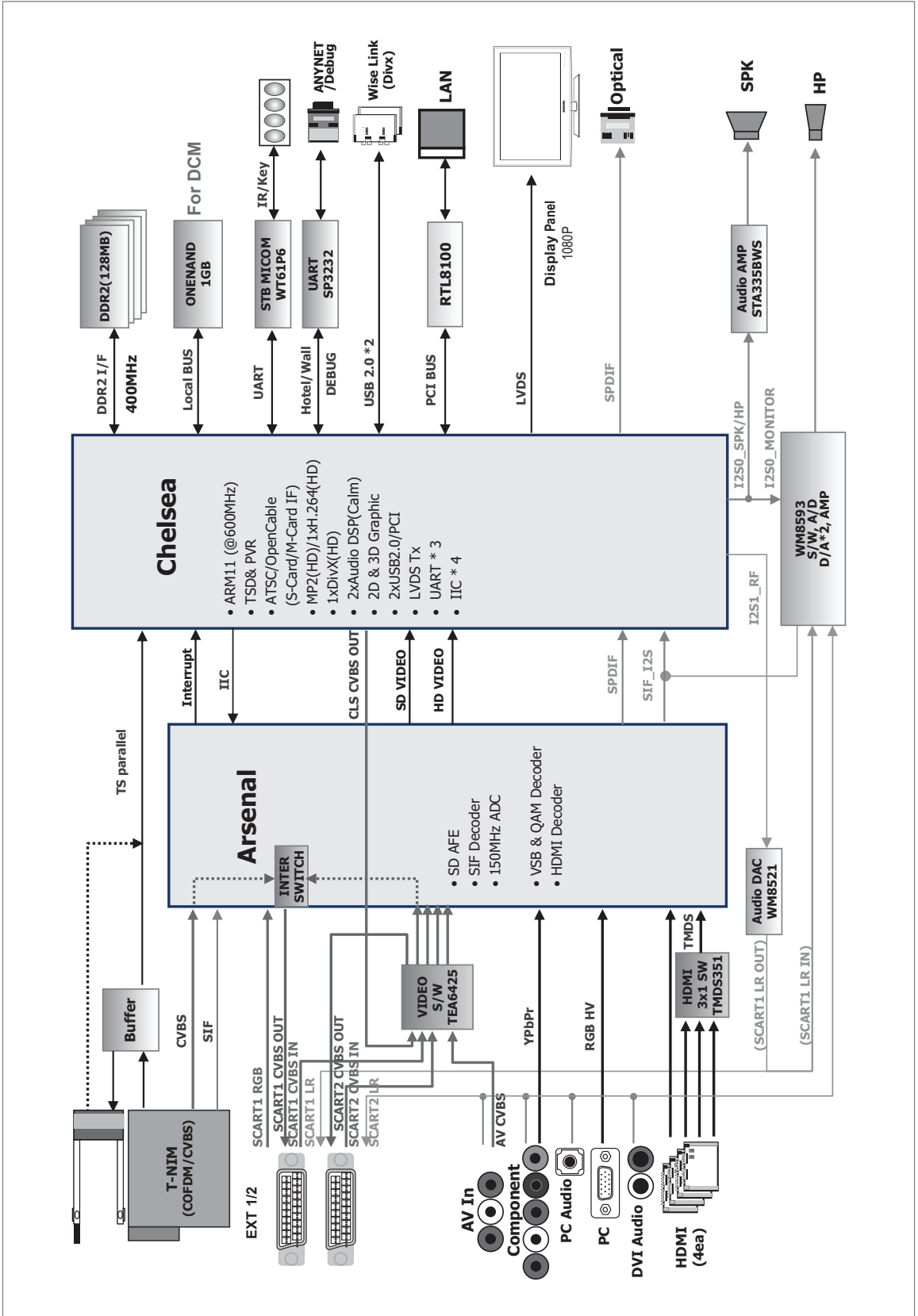

□ Nota sobre la TV digital

1. Las funciones relacionadas con la TV digital (DVB) sólo están disponibles en países o regiones donde se emitan señales terrestres digitales DVB-T (MPEG2 y MPEG4 AVC) o donde se tenga acceso a servicios de televisión por cable compatibles con DVB-C (MPEG2 y MPEG4 AAC). Póngase en contacto con su distribuidor para conocer si puede recibir señales DVB-T o DVB-C.
2. DVB-T es una norma del consorcio europeo para la transmisión de la televisión digital terrestre y DVB-C lo es para la transmisión de la televisión digital por cable. Sin embargo, en esta especificación no se incluyen algunas funciones diferenciadas, como EPG (Guía electrónica de programas), VOD (Vídeo a la carta) y otras. Por ello, en estos momentos aún no están disponibles.
3. Este equipo de televisión cumple las más actuales normas de DVB-T y DVB-C, de [agosto de 2008], pero no se garantiza la compatibilidad con futuras emisiones de televisión digital terrestre DVB-T y por cable DVB-C.
4. Según los países o regiones donde se utilice este equipo de TV, algunos proveedores de la televisión por cable pueden cobrar un pago adicional por este servicio y pueden exigir al usuario su aceptación de los términos y condiciones de su empresa.
5. Algunas funciones de televisión digital pueden no estar disponibles en algunos países o regiones y DVB-C o puede no funcionar correctamente con algunos proveedores del servicio de cable.
6. Para obtener más información, póngase en contacto con su centro de atención al cliente de SAMSUNG.

□ Precauciones al mostrar en la pantalla una imagen fija

La imagen fija puede causar daños permanentes en la pantalla del televisor.

- No deje una imagen fija, total o parcial, en la pantalla LCD durante más de 2 horas ya que se podría producir una retención de la imagen en la pantalla. Este fenómeno de retención de imágenes también se denomina 'quemadura de pantalla'. Para evitar que se produzca esa persistencia de la imagen, reduzca el nivel de brillo y de contraste de la pantalla cuando muestre imágenes fijas.
-  El uso del televisor LCD en formato 4:3 durante un tiempo prolongado puede dejar rastros de bordes en las partes izquierda, derecha y central de la pantalla debido a las diferencias en la emisión luminica de la pantalla. Reproducir un DVD o una videoconsola puede causar un efecto similar en la pantalla. La garantía no cubre estos daños.
- Ver imágenes fijas de videojuegos y PC durante más tiempo del indicado puede producir imágenes fantasma parciales. Para evitar este efecto, reduzca el 'brillo' y el 'contraste' cuando vea imágenes fijas.

CONTENIDO

CONFIGURACIÓN DEL TELEVISOR

■ Aspecto general del panel de control	2
■ Accesorios	3
■ Aspecto general del panel de conexiones	4
■ Aspecto general del mando a distancia	6
■ Instalación de las pilas en el mando a distancia	7
■ Visualización de los menús	7
■ Cómo poner el televisor en modo de espera	8
■ Función Plug & Play	8
■ Visualización de la pantalla	9

CANAL

■ Menú del canal	9
■ Gestión de los canales	12

IMAGEN

■ Configuración del menú de imagen	14
■ Uso del televisor como una pantalla de ordenador (PC)	18
■ Ajuste del televisor con el ordenador	19

SONIDO

■ Configuración del menú de sonido	20
■ Selección del modo de sonido	21

CONFIGURACIÓN

■ Configuración del menú de configuración	22
■ Configuración de la hora	24

ENTRADA/AYUDA

■ Menú de entrada	26
■ Menú de ayuda	26

REPRODUCTOR MEDIA PLAY (USB)

■ Utilización de la función Media Play	28
■ Utilización del menú Media Play	29
■ Utilización de la lista PHOTO (JPEG)	30
■ Utilización de la lista de archivos MP3	33
■ Utilización del menú Configuración	34

ACERCA DE ANYNET+

■ Conexión de dispositivos Anynet+	35
■ Configuración de Anynet+	36
■ Conexión entre dispositivos Anynet+	36
■ Grabación	37
■ Escucha a través de un receptor (sistema Home Cinema)	37
■ Solución de problemas de Anynet+	38

RECOMENDACIONES

■ Función de teletexto	39
■ Instalación del soporte	40
■ Desconexión del soporte	41
■ Instalación del equipo de montaje en la pared	41
■ Montaje de los cables	41
■ Bloqueo antirrobo Kensington	41
■ Seguridad en el espacio de instalación	42
■ Fijación del televisor a la pared	42
■ Solución de problemas: Antes de ponerse en contacto con el personal del servicio técnico	43
■ Especificaciones	44

□ Licencia



TruSurround HD, SRS y el símbolo  son marcas registradas de SRS Labs, Inc. La tecnología TruSurround HD está incorporada bajo licencia de SRS Labs, Inc.



Fabricado bajo licencia de Dolby Laboratories. Dolby y el símbolo de la doble D son marcas comerciales de Dolby Laboratories.

□ Símbolo



Nota



Botón de una pulsación



Botón TOOLS



Pulsar



CONFIGURACIÓN DEL TELEVISOR

- ☑ Las figuras y las ilustraciones de este Manual del usuario se proporcionan como referencia solamente y pueden ser diferentes del aspecto real del producto. Es posible que las especificaciones y el diseño del producto cambien sin aviso con el fin de mejorar el rendimiento del producto.

Aspecto general del panel de control

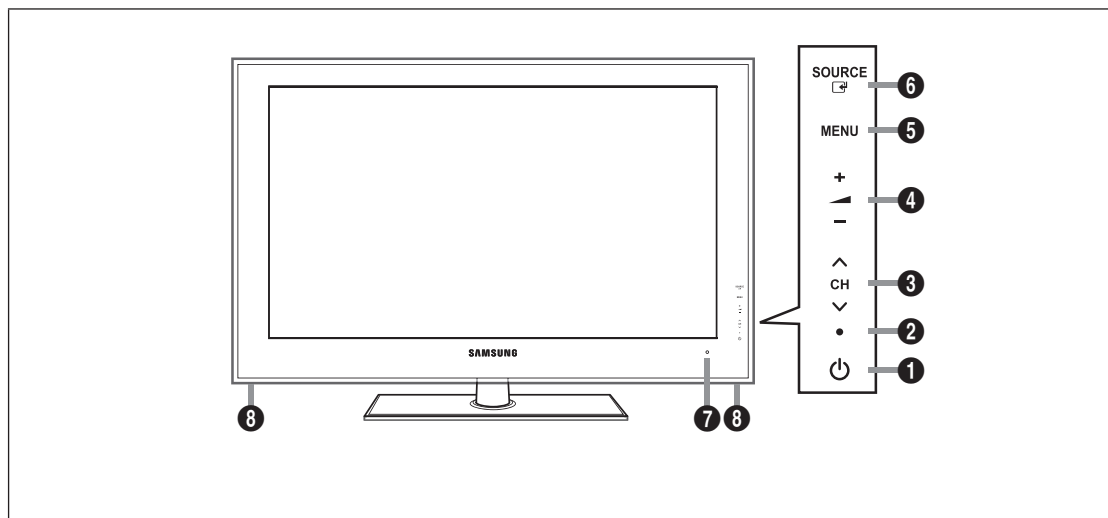
- ☑ El color y la forma del producto pueden variar según el modelo.
☑ Los botones del panel frontal se pueden activar al tacto.



- 1 **⏻ (ENCENDIDO)**: Púlselo para encender o apagar el TV.
- 2 **INDICADOR DE ENCENDIDO**: Parpadea y se apaga cuando se enciende el aparato y se ilumina en el modo en espera.
- 3 **↕ CH ↕**: Permiten cambiar de canal. En el menú de la pantalla, utilice los botones ↕ CH ↕ del mismo modo que los botones ▼ y ▲ del mando a distancia.
- 4 **— ▲ +**: Púselos para subir o bajar el volumen. En el menú en pantalla, utilice estos botones — ▲ + de igual modo que los botones ◀ y ▶ del mando a distancia.
- 5 **MENU**: Púlselo para ver un menú en pantalla con las opciones del televisor.
- 6 **SOURCE** : Cambia entre todas las fuentes de entrada disponibles. En el menú en pantalla, utilice este botón de igual modo que el botón **ENTER**  del mando a distancia.
- 7 **SENSOR DEL MANDO A DISTANCIA**: El mando a distancia debe dirigirse hacia este punto del televisor.
- 8 **ALTAVOCES**

Accesorios



Mando a distancia y 2 pilas AAA



Cable de alimentación

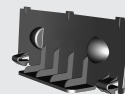

Cubierta del orificio inferior



Tarjeta de garantía/Guía de seguridad
(no disponible en todos los lugares)



(M4 X L16)

Tornillos del soporte x 4
(Según el modelo)



Paño de limpieza



Soporte de cables
(Según el modelo)

- Asegúrese de que los siguientes elementos se incluyen con el TV LCD. Si falta alguno, póngase en contacto con su distribuidor.
- El color y la forma de los componentes pueden variar según el modelo.

Aspecto general del panel de conexiones

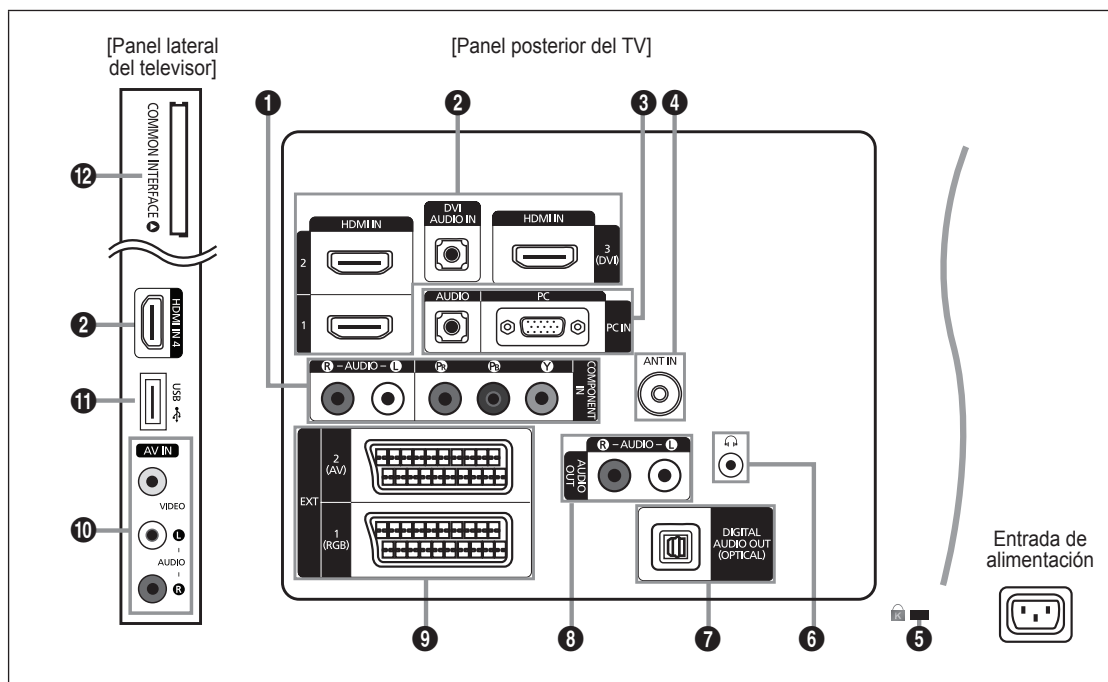

El color y la forma del producto pueden variar según el modelo.

1 COMPONENT IN

Permite conectar el vídeo/audio de componentes.

2 HDMI IN 1, 2, 3(DVI), 4 / DVI AUDIO IN

Permite conectar al terminal HDMI un dispositivo que tenga salida HDMI.

No se necesita conexión de sonido para una conexión de HDMI a HDMI.

¿Qué es HDMI?

- HDMI, o interfaz multimedia de alta definición, es una interfaz que permite la transmisión de señales digitales de audio y de vídeo mediante un solo cable.
- La diferencia entre los dispositivos HDMI y DVI es que el HDMI es más pequeño que el DVI.

Puede que el televisor no proporcione salida de sonido y muestre imágenes con colores anómalos si hay conectados reproductores de DVD/Blu-Ray, o bien receptores de cable/satélite (decodificadores) que admiten versiones de HDMI anteriores a la versión 1.3. Si se conecta un cable antiguo HDMI y no hay sonido, conecte el cable HDMI al terminal **HDMI IN 3(DVI)** y los cables de audio a los terminales **DVI AUDIO IN** de la parte posterior del televisor. Si sucede esto, póngase en contacto con la empresa suministradora del reproductor de DVD/Blu-Ray/receptor de satélite/cable (decodificador) para confirmar la versión HDMI y solicitar una actualización.

Use el terminal **HDMI IN 3(DVI)** para la conexión de DVI a un dispositivo externo. Use un cable de DVI a HDMI o un adaptador de DVI-HDMI (DVI a HDMI) para la conexión del vídeo y los terminales **DVI AUDIO IN** para el audio. Cuando se usa una conexión de cable HDMI/DVI, se debe conectar en el terminal **HDMI IN 3(DVI)**.

Los cables HDMI que no son 1.3 pueden causar un molesto parpadeo o que no se muestre la pantalla

3 PC IN [PC] / [AUDIO]

Permite conectar a las tomas de salida de audio y de vídeo de su PC.

Si el ordenador admite una conexión HDMI, se puede conectar ésta al terminal **HDMI IN 1, 2, 3(DVI)** o 4.

Si el ordenador admite una conexión DVI, se puede conectar ésta al terminal **HDMI IN 3(DVI) / DVI AUDIO IN**.

4 ANT IN

Se conecta a un sistema de televisión por cable o antena.





5 BLOQUEO KENSINGTON (según el modelo)

El bloqueo Kensington (opcional) es un dispositivo que se utiliza para fijar físicamente el sistema cuando se utiliza en un sitio público. Si desea usar un dispositivo de bloqueo, póngase en contacto con el distribuidor donde adquirió el televisor.

La ubicación del bloqueo Kensington puede variar según los modelos.



6 (AURICULARES)

Los auriculares se pueden conectar a la salida de auriculares del equipo. Cuando los auriculares están conectados, se desactiva el sonido de los altavoces incorporados.

-  El uso de la función de sonido está restringido cuando se conectan auriculares al televisor.
-  El uso prolongado de los auriculares a un volumen alto puede dañar los oídos.
-  No recibirá sonido de los altavoces cuando conecte los auriculares al televisor.
-  El volumen de los auriculares y el del televisor se ajustan por separado.

7 **DIGITAL AUDIO OUT (OPTICAL)**

Se conecta a un componente de audio digital como un receptor del sistema Home Cinema.

-  Cuando un sistema de audio digital se conecta al terminal **DIGITAL AUDIO OUT (OPTICAL)**: Reduzca el volumen del TV y ajuste el volumen con el control del sistema.
-  El audio de 5.1 canales es posible cuando el televisor está conectado a un dispositivo externo que admita 5.1 canales.
-  Cuando el receptor (sistema Home Cinema) está activado, se puede oír la salida de sonido desde el terminal óptico del televisor. Cuando se ve la televisión a través de un DTV (aéreo), el televisor envía el sonido de 5.1 canales al receptor del sistema Home Cinema. Cuando la fuente es un componente digital, como un DVD/Blu-Ray/receptor de cable o satélite (decodificador), y está conectada al televisor a través de HDMI, sólo se oye el sonido de 2 canales del receptor del sistema Home Cinema. Si desea oír audio de 5.1 canales, conecte el terminal de salida de audio digital del DVD/Blu-ray/receptor de cable o satélite (decodificador) directamente a un amplificador o un sistema Home Cinema, no al televisor.

8 **AUDIO OUT [R-AUDIO-L]**

Permite conectar los terminales de la entrada de audio del amplificador/sistema de Home Cinema.

Cuando un amplificador de audio se conecta a los terminales **AUDIO OUT [R-AUDIO-L]**: Reduzca el volumen del TV y ajuste el volumen con el control del amplificador.

9 **EXT1, 2**

Terminales de entrada o salida para dispositivos externos, como aparatos de vídeo, reproductores de DVD, consolas de videojuegos o reproductores de videodiscos.

-  En el modo EXT, la salida DTV sólo admite vídeo y audio MPEG SD.
- Especificaciones de entrada/salida

Conector	Entrada			Salida
	Vídeo	Audio (I/D)	RGB	Vídeo + Audio (I/D)
EXT 1	O	O	O	Sólo está disponible la salida de TV o DTV.
EXT 2	O	O	X	La salida que puede elegir.





10 **AV IN [VIDEO] / [R-AUDIO-L]**

Entradas de vídeo y audio para dispositivos externos, como una videocámara o un reproductor de vídeo.

11 **USB**

Conector para actualizaciones de software, Media Play, etc.

12 **Ranura COMMON INTERFACE**

- Si no se inserta una 'TARJETA CI' con algunos canales, en la pantalla aparece 'Scrambled Signal'.
- En 2 o 3 minutos aparecerá en la pantalla la información del enlace que contiene un número telefónico, un identificador de 'TARJETA CI', un identificador del sistema y demás información. Si aparece un mensaje de error, póngase en contacto con su proveedor de servicios.
- Si ha terminado la configuración de la información del canal, aparecerá el mensaje 'Updating Completed', que indica que la lista de canales ya se ha actualizado.
-  Debe obtener una 'TARJETA CI' en un proveedor local de servicios. Para retirar la 'TARJETA CI', extráigala cuidadosamente con las manos, puesto que si cae al suelo se puede dañar.
-  Inserte la 'TARJETA CI' en la dirección marcada sobre ella.
-  La ubicación de la ranura **COMMON INTERFACE** puede variar según los modelos.
-  La 'TARJETA CI' no se admite en algunos países o zonas; consulte a su distribuidor local.

Aspecto general del mando a distancia

- ☑ Puede utilizar el mando a una distancia del televisor de hasta 7 metros.
- ☑ El exceso de luz puede influir en el rendimiento del mando a distancia.
- ☑ El color y la forma del producto pueden variar según el modelo.

- 1 **POWER:** Enciende o apaga el TV.
- 2 **BOTONES NUMÉRICOS:** Permiten cambiar de canal.
- 3 **FAV.CH:** Se usa para mostrar las listas de canales favoritos en la pantalla.
- 4 **— ▲ +:** Púlselos para subir o bajar el volumen.
- 5 **SOURCE:** Púselo para mostrar y seleccionar las fuentes de vídeo disponibles.
- 6 **INFO :** Púselo para mostrar información en la pantalla.
- 7 **TOOLS:** Se usa para seleccionar rápidamente las funciones que se usan con mayor frecuencia.
- 8 **CH LIST:** Muestra las listas de canales en la pantalla.
- 9 **BOTONES DE COLORES:** Utilice estos botones en los menús **Lista de canales**, **Media Play**, etc.
- 11 **DUAL :** Selección de efectos de sonido.
- 12 Use estos botones en los modos **Media Play** y **Anynet+**. (●): Este mando remoto se puede usar para controlar la grabación en las grabadoras de Samsung con la función Anynet+)
- 13 **TV:** Selecciona directamente el modo TV.
- 14 **PRE-CH:** Permite volver al canal que se ha estado viendo anteriormente.
- 15 **MUTE** 📴 : púselo para cortar temporalmente el sonido.
- 16 **✓ P ^:** Permiten cambiar de canal.
- 17 **MENU:** Muestra el menú de pantalla principal.

- 18 **GUIDE:** Visualización de la Guía electrónica de programas (EPG).
- 19 **RETURN:** Vuelve al menú anterior
- 20 **ARRIBA ▲ / ABAJO ▼ / IZQUIERDA ◀ / DERECHA ▶ / ENTER** [↵]: Úselo para seleccionar los elementos del menú en la pantalla y cambiar los valores del menú.
- 21 **EXIT:** Púselo para salir del menú.
- 22 **P.SIZE:** Selección del tamaño de la imagen.
- 23 **MEDIA.P:** Permite reproducir archivos de música e imágenes.
- 24 **SUBT. :** Visualización de subtítulos digitales
- 25 **AD:** Audio Description selection.

Funciones de teletexto

- 5 [TTX/FLOF]: Selección del modo de teletexto (LIST/FLOF)
- 6 [TTX]: Mostrar el teletexto
- 7 [P.SIZE]: Selección del tamaño del teletexto
- 8 [TV]: Guardar teletexto
- 9 Selección de tema de Fastext
- 10 [TTX/Double/Mix]: Seleccionar alternativamente Teletext, Double o Mix.
- 13 [TV]: Sale de la pantalla de teletexto
- 14 [2]: Página secundaria del teletexto
- 16 [3]: Página siguiente del teletexto
[4]: Página anterior del teletexto
- 17 [5]: Índice del teletexto
- 19 [6]: Retener teletexto
- 21 [X]: Cancelar teletexto

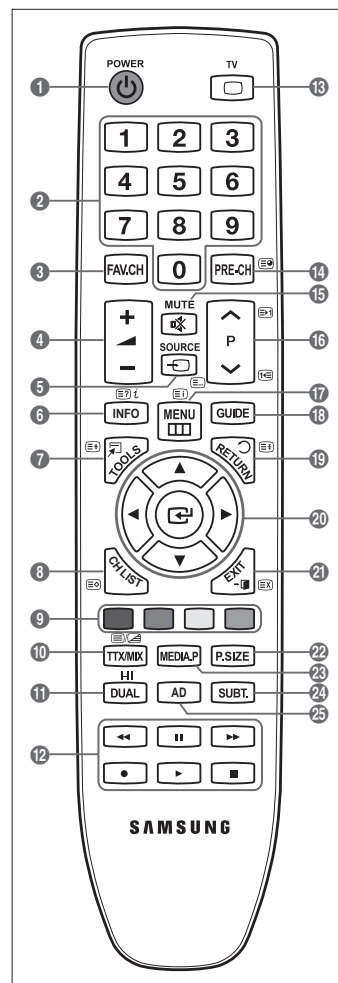

Instalación de las pilas en el mando a distancia

1. Levante la tapa de la parte posterior del mando a distancia, como se muestra en la ilustración.
2. Inserte dos pilas de tamaño AAA.
 - ☑ Respete los extremos '+' y '-' de las pilas que se indican en el diagrama del interior del compartimiento.
3. Vuelva a poner la tapa.
 - ☑ Saque las pilas y guárdelas en un lugar fresco y seco si no va a utilizar el mando a distancia durante un período de tiempo prolongado. (Con un uso normal del TV, las pilas duran alrededor de un año.)
 - ☑ Si el mando a distancia no funciona, haga estas comprobaciones:
 - ¿Está encendido el televisor?
 - ¿Están intercambiados los polos positivos y negativos de las pilas?
 - ¿Se han agotado las pilas?
 - ¿Ha habido un corte de luz o el cable está desenchufado?
 - ¿Hay un fluorescente o un neón a poca distancia?

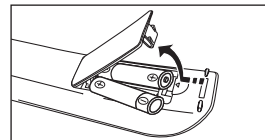

Visualización de los menús

Antes de utilizar el televisor, siga los pasos que se explican a continuación para aprender a desplazarse por el menú a fin de seleccionar y ajustar las diferentes funciones.

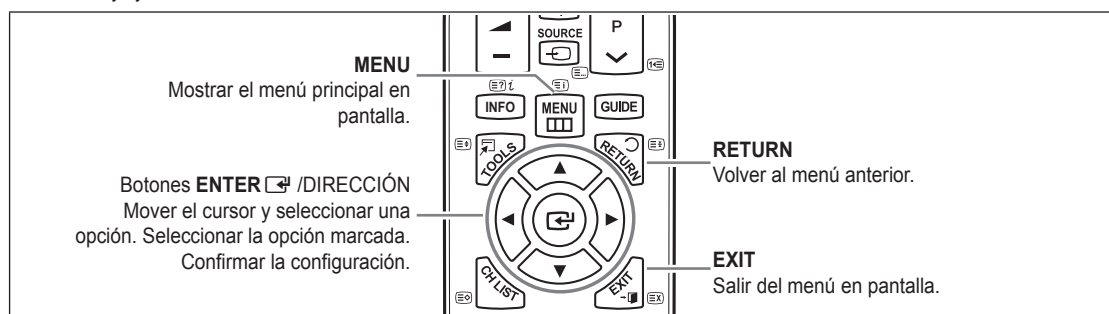

Funcionamiento de la visualización en pantalla

El paso de acceso puede variar según el menú seleccionado.



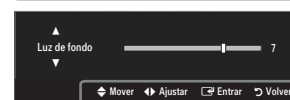
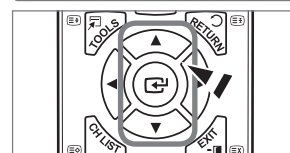

1. Pulse el botón **MENU**.
2. Se muestra el menú principal en la pantalla. En el lado izquierdo del menú hay los iconos: **Imagen, Sonido, Canal, Configuración, Entrada, Aplicación, Asistencia técnica**.
3. Pulse los botones **▲** o **▼** para seleccionar uno de los iconos.
4. Después pulse el botón **ENTER** para acceder al submenú del icono.
5. Pulse los botones **▲** o **▼** para seleccionar el submenú del icono.
6. Pulse los botones **◀** o **▶** para reducir o aumentar el valor de una opción concreta. La visualización en pantalla de ajuste puede variar según el menú seleccionado.
7. Pulse el botón **ENTER** para completar la configuración. Pulse el botón **EXIT** para salir.



Icono de ayuda



























Cómo poner el televisor en modo de espera

El aparato puede ponerse en modo de espera para reducir el consumo eléctrico. El modo de espera es muy útil si desea interrumpir la visualización momentáneamente (durante la comida, por ejemplo).

1. Pulse el botón **POWER**  del mando a distancia.
 -  La pantalla se apaga y aparece un indicador de modo de espera en el equipo.
2. Para volver a encenderlo, sólo tiene que volver a pulsar el botón **POWER** .
 -  No deje el aparato en modo de espera durante períodos largos de tiempo (cuando está de vacaciones, por ejemplo). Lo mejor es desenchufar el aparato de la red eléctrica y de la antena.



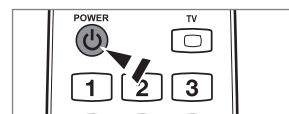

Función Plug & Play

Cuando el televisor se enciende por primera vez, los valores se inician correlativamente de forma automática.

1. Pulse el botón **POWER** del mando a distancia.
 -  También puede usar el botón **POWER**  del televisor.
 -  Se muestra el mensaje **Select the OSD Language..**
2. Pulse el botón **ENTER** . Seleccione el idioma con los botones **▲** o **▼**. Pulse el botón **ENTER**  para confirmar la elección.
3. Pulse los botones **◀** o **▶** para seleccionar **Demo tienda** o **Uso doméstico** y, a continuación, pulse el botón **ENTER** .
 -  Es recomendable configurar el televisor en el modo **Uso doméstico** para obtener la mejor imagen en un entorno doméstico.
 -  **Demo tienda** sólo es necesario en los entornos comerciales.
 -  Si la unidad accidentalmente se configura en el modo **Demo tienda** y se desea volver a **Uso doméstico** (normal): Pulse el botón del volumen del televisor. Cuando se muestra la OSD del volumen, mantenga pulsado el botón **MENU** del televisor durante 5 segundos.
4. Pulse el botón **ENTER** . Seleccione el país pulsando los botones **▲** o **▼**. Pulse el botón **ENTER**  para confirmar la elección.
5. Pulse los botones **▲** o **▼** para seleccionar **Aérea** o **Cable** y, a continuación, pulse el botón **ENTER** .
 -  **Aérea**: Señal de antena aérea.
 -  **Cable**: Señal de antena del cable.
6. Pulse los botones **▲** o **▼** para seleccionar la fuente de canal que desea memorizar. Pulse el botón **ENTER**  para seleccionar **Empezar**.
 -  Al configurar la fuente de antena en **Cable**, se muestra un paso para permitirle configurar un valor para la búsqueda de canales digitales. Para obtener más información, consulte **Canal** → **Guardado automático**.
 -  **Digital y Analógico**: Canales digitales y analógicos.
 - Digital**: Canales digitales.
 - Analógico**: Canales analógicos.
 -  La búsqueda de canales se iniciará y terminará automáticamente.
 -  Pulse el botón **ENTER**  en cualquier momento para interrumpir el proceso de memorización.
 -  Una vez memorizados todos los canales disponibles, se muestra el mensaje **Configurar el modo del reloj**.
7. Pulse el botón **ENTER** . Pulse los botones **▲** o **▼** para seleccionar **Auto** y, a continuación, pulse el botón **ENTER** .
 -  Si selecciona **Manual**, se muestra **Configurar fecha y hora actuales**.
 -  Si ha recibido una señal digital, se ajustará la hora automáticamente. En caso negativo, seleccione **Manual** para ajustar el reloj.
8. Se muestra la descripción del método de conexión para conseguir la mejor calidad de la pantalla HD. Compruebe la descripción y pulse el botón **ENTER** .
9. Aparecerá el mensaje **Disfrute de su televisor**. Cuando haya terminado, pulse el botón **ENTER** .



Si desea reiniciar esta función...

1. Pulse el botón **MENU** para ver el menú. Pulse los botones **▲** o **▼** para seleccionar **Configuración** y, a continuación, pulse el botón **ENTER** .
2. Pulse de nuevo el botón **ENTER**  para seleccionar **Plug & Play**.
3. Escriba su código PIN de 4 dígitos. El código PIN predeterminado para un televisor nuevo es '0-0-0-0'.
 -  Si desea cambiar el número PIN, utilice la función **Cambiar PIN**.
 -  La función **Plug & Play** está disponible sólo en el modo TV.



Visualización de la pantalla

La pantalla identifica el canal actual y el estado de algunos ajustes de audio-vídeo.

 Pulse el botón **INFO** para ver la información.

Pulse el botón **INFO** del mando a distancia. El televisor mostrará el canal, el tipo de sonido y el estado de ciertos ajustes de imagen y sonido.

- ▲, ▼: Puede ver otra información del canal. Si desea ir al canal actualmente seleccionado, pulse el botón **ENTER** .

- ◀, ▶: Puede ver la información de programas del canal actual.

 Pulse el botón **INFO** otra vez o espere unos 10 segundos; la información desaparecerá automáticamente.

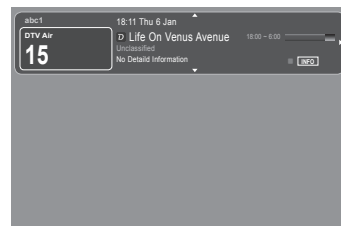

CANAL

Menú del canal

□ País

■ Canal analógico

Se puede cambiar el país de los canales analógicos.

■ Canal digital

Se puede cambiar el país de los canales digitales.

 Aparece la pantalla para la introducción del número PIN. Escriba su código PIN de 4 dígitos.

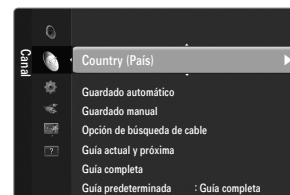

□ Guardado automático

Se puede explorar los rangos de frecuencia disponibles (la disponibilidad depende del país). Puede que los números de programa asignados automáticamente no correspondan a los números de programa reales o deseados.

 Si el canal está bloqueado con la función **Segur. niños** aparece la ventana para la introducción del código PIN.

■ Aérea / Cable

Fuente de antena que guardar

- **Digital y Analógico:** Canales digitales y analógicos.
- **Digital:** Canales digitales.
- **Analógico:** Canales analógicos.

Al seleccionar Cable → Digital y Analógico o Cable → Digital:

Proporcione un valor para explorar los canales de cable.

- **Modo Búsqueda → Completa / Red / Rápida**

Rápida

- **ID red:** Muestra el código de identificación de la red.
- **Frecuencia:** Muestra la frecuencia del canal. (Es diferente en cada país)
- **Modulación:** Muestra los valores de modulación disponibles.
- **Velocidad símbolo:** Muestra las velocidades de símbolo disponibles.

 Busca todos los canales de las emisoras activas y los memoriza en el televisor.

 Si desea detener el guardado automático, pulse el botón **ENTER** .

Aparece el mensaje **¿Detener programación automática?**

Pulse los botones ◀ o ▶ para seleccionar **Sí** y, a continuación, pulse el botón **ENTER** .

❑ Guardado manual

- 📌 Busca un canal manualmente y lo memoriza en el televisor.
- 📌 Si el canal está bloqueado con la función **Segur. niños** aparece la ventana para la introducción del código PIN.

■ Canal digital

Almacenamiento manual de canales digitales.

- 📌 **Canal digital** sólo está disponible en el modo de TV digital.
- **Canal:** Establezca el número del canal con los botones ▲, ▼ o numéricos (0~9).
- **Frecuencia:** Establezca la frecuencia con los botones numéricos.
- **Ancho de banda:** Establezca el ancho de banda con los botones ▲, ▼ o numéricos (0~9).
- 📌 Una vez finalizada, la lista de canales se actualiza automáticamente.

■ Canal analógico

Almacenamiento manual de canales analógicos.

- **Programa** (número de programa que asignar a un canal): Establezca el número del programa con los botones ▲, ▼ o numéricos (0~9).
- **Sistema de color** → **Auto / PAL / SECAM / NTSC4.43**: Establezca el sistema del color con los botones ▲ o ▼.
- **Sistema de sonido** → **BG / DK / I / L**: Establezca el sistema del sonido con los botones ▲ o ▼.
- **Canal** (si conoce el número de canal que desea guardar): Pulse los botones ▲ o ▼ para seleccionar **C** (canal aéreo) o **S** (canal por cable). Pulse el botón ► y después ▲, ▼ o los botones numéricos (0~9) para seleccionar el número que desee.
 - 📌 También puede seleccionar el número de canal directamente pulsando los botones numéricos (0~9).
 - 📌 Si se produce un sonido anormal o no se produce sonido, vuelva a seleccionar el estándar de sonido adecuado.
- **Buscar** (si no se conoce el número de los canales): Pulse los botones ▲ o ▼ para iniciar la búsqueda. El sintonizador explora el rango de frecuencia hasta que se recibe en la pantalla el primer canal o el canal que se ha seleccionado.
- **Guardar** (cuando guarde el canal y el número de programa asociado): Establezca **OK** pulsando el botón **ENTER** 
 - 📌 Modo Canal
 - **P** (modo de programa): Al finalizar la sintonización, las estaciones de emisión de su zona se habrán asignado a los números de posición comprendidos entre P00 y P99. Puede seleccionar un canal introduciendo el número de posición en este modo.
 - **C** (modo de canal aéreo): Puede seleccionar un canal introduciendo el número asignado a cada emisora aérea en este modo.
 - **S** (modo de canal por cable): Puede seleccionar un canal introduciendo el número asignado a cada canal por cable en este modo.

❑ Opción de búsqueda de cable (según el país)

Establece opciones adicionales de búsqueda, como la frecuencia y la velocidad de símbolo para la búsqueda de red por cable.

- **Frecuencia inicio** (Frecuencia de inicio): Configure la frecuencia de inicio (es diferente en cada país)
- **Frecuencia parada** (Frecuencia de paro): Configure la frecuencia de paro (es diferente en cada país)
- **Modulación**: Muestra los valores de modulación disponibles.
- **Velocidad símbolo**: Muestra las velocidades de símbolo disponibles.

❑ Guía actual y próxima / Guía completa

La información de la Guía electrónica de programas (EPG) la proporcionan las emisoras. Las entradas de los programas pueden aparecer vacías u obsoletas, según la información proporcionada por un canal determinado. La pantalla se actualiza dinámicamente tan pronto como hay nueva información disponible.

- 📌 Para obtener una descripción detallada sobre el uso de **Guía completa** y **Guía actual y próxima**, consulte la página 11.
- 📌 También puede ver el menú de la guía pulsando el botón **GUIDE**. (Para configurar la **Guía predeterminada**, siga las instrucciones.)

■ Guía actual y próxima

Se muestra la información del programa actual y siguiente de los seis canales señalados en la columna izquierda.

■ Guía completa

Muestra la información de los programas ordenados por hora en segmentos de una hora. Muestra la información de dos horas de programa que se puede desplazar adelante o atrás en el tiempo.

Guía predeterminada → Guía actual y próxima / Guía completa

Puede decidir que se muestre la **Guía completa** o la **Guía actual y próxima** cuando se pulsa el botón **GUIDE** del mando a distancia.

Lista de canales

Para obtener una descripción detallada sobre el uso de la **Lista de canales**, consulte las instrucciones de 'Gestión de los canales'.

 Puede seleccionar estas opciones simplemente pulsando el botón **CH LIST** del mando a distancia.

Modo Canal

Cuando pulse el **P**  / , Los canales se cambiarán en la lista de canales seleccionados.

Canales añadidos

Los canales se cambian en la lista de canales memorizados.

Canales favoritos

Los canales se cambian en la lista de canales favoritos.

Sintonización fina

Si la recepción es clara, no tiene que realizar la sintonización fina del canal, ya que esta operación se hace de forma automática durante la búsqueda y la memorización. Si la señal es débil o está distorsionada, puede que deba realizar manualmente la sintonización fina del canal.









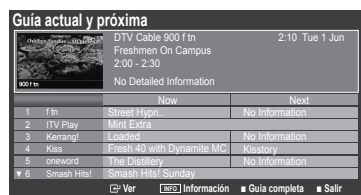

Los canales que se han ajustado con sintonización fina se marcan con un asterisco "*" a la derecha del número de canal en la banda del canal.

Para reiniciar la sintonía fina, seleccione **Rest.** pulsando los botones  o , y, a continuación, pulse el botón **ENTER** .

Sólo puede ajustarse la sintonización de los canales de televisión analógicos.

Uso de Guía actual y próxima / Guía completa



Para...	Debe...
Ver un programa en la lista EPG	Seleccionar una posición pulsando los botones  ,  ,  ,  .
Salir de la guía	Pulsar el botón azul
Si el programa siguiente está seleccionado, se concreta con un icono de reloj. Si se vuelve a pulsar el botón ENTER  y se pulsan los botones  ,  para seleccionar Cancelar progr. , la programación se cancela y el icono del reloj desaparece.	
Ver información de los programas	<p>Seleccionar un programa pulsando los botones , , , .</p> <p>A continuación pulse el botón INFO cuando se resalte el programa deseado.</p> <p>El título del programa se muestra en la parte superior del centro de la pantalla.</p>
Pulse el botón INFO para obtener información detallada. En la información detallada se incluye el número del canal, la hora de ejecución, la barra de estado, el nivel del control paterno, la información de calidad del vídeo (HD/SD), los modos de sonido, subtítulos o teletexto, los idiomas de los subtítulos o del teletexto y un resumen breve del programa seleccionado. '...' se muestra si el resumen es largo.	
Intercambiar entre Guía actual y próxima o Guía completa	Pulsar el botón rojo varias veces.
En la guía completa	
Desplazarse rápidamente hacia atrás (24 horas).	Pulsar el botón verde varias veces.
Desplazarse rápidamente hacia adelante (24 horas).	Pulsar el botón amarillo varias veces.

Gestión de los canales

Con este menú puede agregar y borrar los canales o configurarlos como favoritos y usar la guía de programas de las emisoras digitales.

■ Todos los canales

Muestra todos los canales disponibles actualmente.

■ Canales añadidos

Muestra todos los canales añadidos.

■ Favoritos

Muestra todos los canales favoritos.

- ☑ Si desea seleccionar los canales favoritos que ha configurado, pulse el botón **FAV.CH** del mando a distancia.

■ Programado

Muestra todos los programas actualmente reservados.

- ☑ Seleccione un canal en la pantalla **Todos los canales**, **Canales añadidos** o **Favoritos** con los botones ▲/▼ y pulse el botón **ENTER** [↵]. A continuación puede ver el canal seleccionado.
- ☑ Uso de los botones de colores en la lista de canales
 - Rojo (**Tipo de canal**): Cambiar entre **TV**, **Radio**, **Datos / Otr** y **Todo**.
 - Verde (**Zoom**): Aumenta o reduce un número de canal.
 - Amarillo (**Selecc.**): Selecciona varias listas de canales. Puede aplicar la función de añadir/borrar o de añadir a favoritos/borrar de favoritos a varios canales al mismo tiempo. Seleccione los canales que desee y pulse el botón amarillo para configurar los canales seleccionados al mismo tiempo. Aparece la marca ✓ a la izquierda de los canales seleccionados.
 - **TOOLS (Herramientas)**: Muestra los menús **Borrar** (o **Añadir**), **Añadir a Favoritos** (o **Borrar de Favoritos**), **Bloquear** (o **Desbloquear**), **Visual. con temp**, **Modificac. nombre canal**, **Modificac. número canal**, **Ordenar**, **Seleccionar todos** (o **Deselecc. todos**), **Guardado automático**. (Los menús de las opciones pueden cambiar, dependiendo de la situación.)
- ☑ Iconos de la pantalla de estado del canal
 - **A** : Canal analógico.
 - ✓ : Canal seleccionado con el botón amarillo.
 - ♥ : Canal configurado como favorito.
 - 📺 : Programa que se está emitiendo.
 - 🚫 : Canal bloqueado.
 - ⌚ : Programa reservado

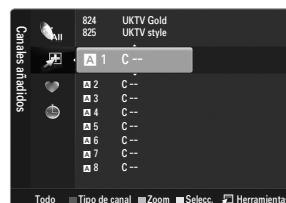

Menús de opciones de la lista de canales (en Todos los canales / Canales añadidos / Favoritos)

- ☑ Pulse el botón **TOOLS** para usar el menú de opciones.
- ☑ Los elementos del menú de opciones pueden variar según el estado del canal.

■ Añadir / Borrar

Puede suprimir o añadir un canal para que se muestren los canales que desee.

- ☑ Todos los canales borrados se mostrarán en el menú **Todos los canales**.
- ☑ Un canal de color gris quiere decir que se ha suprimido.
- ☑ El menú **Añadir** sólo aparece con los canales borrados.
- ☑ También puede borrar un canal en los menús **Canales añadidos** o **Favoritos** de la misma manera.

■ Añadir a Favoritos / Borrar de Favoritos

Puede configurar como favoritos los canales que vea con más frecuencia.

- ☑ Pulse el botón **TOOLS** para ver el menú **Herramientas**. También puede establecer el canal favorito que añadir (o suprimir) si selecciona **Herramientas** → **Añadir a Favoritos** (o **Borrar de Favoritos**).
- ☑ Se mostrará el símbolo '♥' y el canal se configurará como favorito.
- ☑ Todos los canales seleccionados se mostrarán en el menú **Favoritos**.



■ Visual. con temp

Si reserva un programa que desea ver, el canal se cambia automáticamente al canal reservado en la lista de canales aunque esté viendo otro canal. Para reservar un programa, en primer lugar debe configurar la hora actual.

- ☑ Sólo se pueden reservar los canales memorizados.
- ☑ Puede ajustar el canal, el día, el mes, el año, la hora y el minuto directamente pulsando los botones numéricos del mando a distancia.
- ☑ La reserva de un programa se muestra en el menú **Programado**.
- ☑ Guía de programas digitales y reserva de visualización
 - Si se ha seleccionado un canal digital y se pulsa el botón ► aparece la guía de programas del canal. Se puede reservar un programa mediante el procedimiento descrito anteriormente.

■ **Modificac. nombre canal (sólo canales analógicos)**

Los canales se pueden etiquetar con el propósito de que al seleccionar éstos se pueda ver su nombre.

☑ Los nombres de los canales digitales se asignan automáticamente y no se pueden renombrar.

■ **Modificac. número canal (sólo canales digitales)**

También puede editar el número del canal pulsando los botones numéricos del mando a distancia.

■ **Ordenar (sólo canales analógicos)**

Esta operación permite cambiar los números de programa de los canales memorizados. Puede que sea necesario realizarla después de la memorización automática.

■ **Bloquear / Desbloquear**

Se puede bloquear un canal para que no se pueda seleccionar ni visualizar.

☑ Esta función está disponible sólo cuando **Segur. niños** está configurado como **Act.**

☑ Aparece la pantalla para la introducción del número PIN. Escriba su código PIN de 4 dígitos.

☑ El código PIN predeterminado para un televisor nuevo es '0-0-0-0'. Se puede cambiar el PIN seleccionando **Cambiar PIN** en el menú.

☑ Se muestra el símbolo '🔒' y el canal queda bloqueado.

■ **Seleccionar todos / Deselecc. todos**

● **Seleccionar todos:** Puede seleccionar todos los canales de la lista.

● **Deselecc. todos:** Puede anular la selección de todos los canales.

☑ Sólo se puede seleccionar **Deselecc. todos** si hay canales seleccionados.

■ **Guardado automático**

☑ Para conocer el procedimiento detallado sobre las opciones de configuración, consulte las instrucciones de 'Menú del canal'.

☑ Si el canal está bloqueado con la función **Segur. niños** aparece la ventana para la introducción del código PIN.

Menús de opciones de la lista de canales (en Programado)

Se puede ver, cambiar o borrar una reserva.

☑ Pulse el botón **TOOLS** para usar el menú de opciones.

■ **Cambiar información**

Selecciónelo para cambiar la reserva de visualización.

■ **Cancelar progr.**

Selecciónelo para cancelar la reserva de visualización.

■ **Información**

Selecciónelo para ver una reserva de visualización.

(También puede cambiar la información de la reserva.)

■ **Seleccionar todos**

Seleccionar todos los programas reservados.



Configuración del menú de imagen

❑ Modo

Puede seleccionar el tipo de imagen que mejor cumpla sus requisitos de visualización.

☑ Pulse el botón **TOOLS** para ver el menú **Herramientas**. También puede configurar el modo de la imagen seleccionando **Herramientas** → **Modo imagen**.



■ Dinámico

Selecciona la visualización con una definición mejorada, en una habitación luminosa.

■ Estándar

Selecciona la visualización óptima de la imagen, en un entorno normal.

■ Natural

Selecciona la visualización óptima y más confortable de la imagen.

☑ Esta función no está disponible en el modo PC.

■ Película

Selecciona la visualización para ver películas en una sala oscura.

❑ Luz de fondo / Contraste / Brillo / Nitidez / Color / Matiz (V/R)

El televisor tiene varias opciones de configuración que permiten controlar la calidad de la imagen.

- **Luz de fondo**: Ajusta el brillo de la luz de fondo de la pantalla LCD.
- **Contraste**: Ajusta el nivel del contraste de la imagen.
- **Brillo**: Ajusta el nivel del brillo de la imagen.
- **Ajustar**: Ajusta la definición de los bordes de la imagen.
- **Color**: Ajusta la saturación del color de la imagen.
- **Matiz (V/R)**: Ajusta el matiz del color de la imagen.

☑ En los modos analógicos **TV, Ext., AV** del sistema PAL no se puede utilizar la función **Matiz (V/R)**.

☑ Cuando haga cambios en **Luz de fondo, Contraste, Brillo, Nitidez, Color o Matiz (V/R)** el color de la OSD también se ajustará.

☑ En el modo PC, sólo se pueden hacer cambios en **Luz de fondo, Contraste y Brillo**.

☑ La configuración de cada dispositivo externo conectado a una entrada del televisor se puede ajustar y guardar.

☑ La energía consumida durante el uso se puede reducir significativamente si se disminuye el nivel del brillo de la imagen, ya que así se reduce el coste total de funcionamiento.

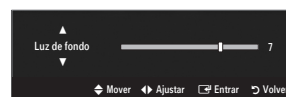

❑ Configuración avanzada

Los nuevos televisores Samsung permiten una configuración más precisa aun de la imagen que los modelos anteriores.

☑ **Configuración avanzada** está disponible en los modos **Estándar** o **Película**.

☑ En el modo PC, sólo se pueden cambiar **Gamma** y **Balance de blanco** entre las opciones de **Configuración avanzada**.

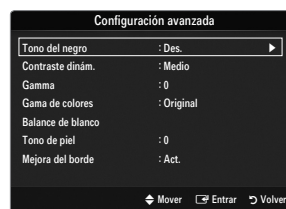

■ Tono del negro → Des. / Oscuro / Más oscuro / El más oscuro

Se puede seleccionar el nivel de negro en la pantalla para ajustar la profundidad de ésta.

■ Contraste dinám. → Des. / Bajo / Medio / Alto

Se puede ajustar el contraste de la pantalla para conseguir un contraste óptimo.

■ Gamma

Se puede ajustar la intensidad de los colores primarios (rojo, verde y azul).

■ Gama de colores

La gama de colores es una matriz compuesta por los colores rojo, verde y azul. Seleccione su espacio de color favorito y disfrute de unos colores auténticamente naturales.

- **Auto:** Ajusta automáticamente al tono de color más natural de acuerdo con las fuentes del programa.
- **Original:** Proporciona tonos de color profundos y ricos.

■ Balance de blanco

Se puede ajustar la temperatura del color para conseguir colores más naturales.

- **Rojo -:** Ajusta la intensidad del color rojo.
- **Verde -:** Ajusta la intensidad del color verde.
- **Azul -:** Ajusta la intensidad del color azul.
- **Rojo +:** Ajusta el brillo del color rojo.
- **Verde +:** Ajusta el brillo del color verde.
- **Azul +:** Ajusta el brillo del color azul.
- **Rest.:** El balance de blanco anteriormente ajustado se restablecerá con los valores predefinidos de fábrica.

■ Tono de piel

Permite acentuar el 'tono piel' rosado de las imágenes.

Al cambiar el valor de ajuste se actualizará la pantalla ajustada.

■ Mejora del borde → Des. / Act.

Permite acentuar los bordes de los objetos en las imágenes.

■ xvYCC → Des. / Act.

Si activa el modo xvYCC se aumenta el detalle y el espacio de color mientras se ven películas desde un dispositivo externo (por ejemplo, un reproductor DVD) conectado en las tomas HDMI o Component IN.

xvYCC está disponible cuando el modo de imagen está configurado en **Película** y la entrada externa está establecida en los modos HDMI o Componente.

Es posible que esta función no se admita, según el dispositivo externo.

❑ Opciones de imagen

- ✎ En el modo PC sólo se pueden hacer cambios en los elementos **Tono color** y **Tamaño** del menú **Opciones de imagen**.

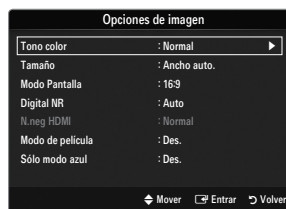

■ Tono color → Frío / Normal / Cálido1 / Cálido2 / Cálido3

- ✎ **Cálido1, Cálido2 o Cálido3** sólo están disponibles cuando el modo de imagen está configurado en **Película**.
- ✎ La configuración de cada dispositivo externo conectado a una entrada del televisor se puede ajustar y guardar.

■ Tamaño

Es posible que alguna vez desee cambiar el tamaño de la imagen en la pantalla. El televisor se suministra con varias opciones de tamaño de la pantalla, cada una diseñada para que funcione lo mejor posible con tipos específicos de entrada de vídeo. Es posible que el receptor de cable o satélite tenga también su propia gama de tamaños de pantalla. Sin embargo, en general, debe ver el televisor en el modo 16:9 tanto como sea posible.

- ✎ Puede seleccionar estas opciones pulsando el botón **P.SIZE** del mando a distancia.
 - **Ancho auto.:** Ajusta automáticamente el tamaño de la imagen a la relación de aspecto de la pantalla **16:9**.
 - **16:9:** Ajusta el tamaño de la imagen a 16:9, adecuado para ver los DVD o las emisiones en formato ancho.
 - **Zoom ancho:** Aumenta el tamaño de la imagen más que 4:3.
 - **Zoom:** Amplía la imagen ancha de 16:9 (en sentido vertical) para que la imagen ocupe el tamaño de la pantalla.
 - **4:3:** Es la configuración predeterminada para una película de vídeo o una emisión normal.
 - **Ajuste pantalla:** Use esta función para ver la imagen completa sin cortes cuando la entrada de la señal sea HDMI (720p/1080i/1080p) o Componente (1080i/1080p).
- ✎ Según la fuente de entrada, las opciones de tamaño de la imagen pueden variar.
- ✎ Las opciones disponibles pueden diferir según el modelo seleccionado.
- ✎ En el modo PC, sólo se pueden ajustar los modos **16:9** y **4:3**.
- ✎ La configuración de cada dispositivo externo conectado a una entrada del televisor se puede ajustar y guardar.
- ✎ Puede producirse una retención temporal de imagen cuando se ve una imagen estática durante más de dos horas.
- ✎ **Zoom ancho:** Pulse el botón ► para seleccionar **Posición**, y a continuación, pulse el botón **ENTER** [↵]. Pulse los botones ▲ o ▼ para desplazar la imagen hacia arriba o hacia abajo. Pulse el botón **ENTER** [↵].
- ✎ **Zoom:** Pulse el botón ► para seleccionar **Posición**, y a continuación, pulse el botón **ENTER** [↵]. Pulse los botones ▲ o ▼ para desplazar la imagen hacia arriba o hacia abajo. Pulse el botón **ENTER** [↵]. Pulse el botón ► para seleccionar **Tamaño**, y a continuación, pulse el botón **ENTER** [↵]. Utilice los botones ▲ o ▼ para ampliar o reducir el tamaño de la imagen en dirección vertical. Pulse el botón **ENTER** [↵].
- ✎ Después de seleccionar **Ajuste pantalla** en los modos **HDMI** (1080i / 1080p) o **Componente** (1080i / 1080p): Seleccione **Posición** con los botones ◀ o ▶. Use los botones ▲, ▼, ◀ o ▶ para mover la imagen.
 - **Rest.:** Pulse los botones ◀ o ▶ para seleccionar **Rest.**, y a continuación, pulse el botón **ENTER** [↵]. Puede inicializar la configuración.
- ✎ Si se usa la función **Ajuste pantalla** con la entrada HDMI 720p, en los laterales superior, inferior, derecho e izquierdo de la pantalla se cortará 1 línea como en la función de sobreexploración.

■ Modo Pantalla → 16:9 / Zoom ancho / Zoom / 4:3

Cuando se configura el tamaño de la imagen como **Ancho auto.** en un televisor panorámico 16:9, se puede determinar el tamaño de la imagen para ver una imagen en pantalla panorámica 4:3 WSS o ninguna. Cada país europeo exige un tamaño de imagen diferente, de modo que esta función está concebida con la intención de que los usuarios la seleccionen.

- **16:9:** Ajusta la imagen al modo panorámico 16:9.
- **Zoom ancho:** Aumenta el tamaño de la imagen más que 4:3.
- **Zoom:** Aumenta el tamaño de la imagen verticalmente en la pantalla.
- **4:3:** Ajusta la imagen al modo normal 4:3.
- ✎ Esta función está disponible en el modo **Ancho auto.**
- ✎ Esta función no está disponible en los modos PC, Componente o HDMI.

■ Digital NR → Des. / Bajo / Medio / Alto / Auto

Si la señal de emisión que recibe el televisor es débil, puede activarse la función Digital Noise Reduction para reducir la estática y las imágenes superpuestas que pueden aparecer en la pantalla.

- ✎ Cuando la señal sea débil, seleccione alguna de las otras opciones hasta que se vea una imagen de mejor calidad.

■ N.neg HDMI → Normal / Bajo

Se puede seleccionar el nivel de negro en la pantalla para ajustar la profundidad de ésta.

- ✎ Esta función sólo está activa cuando un dispositivo externo está conectado al televisor a través de HDMI (señales RGB).

■ **Modo de película** → **Des. / Auto1 / Auto2**

El televisor se puede configurar para que perciba y procese automáticamente las señales de película de todas las fuentes y ajuste la mejor calidad de imagen.

Modo de película es compatible con TV, AV, COMPONENT(480i/1080i) y HDMI(480i/1080i).

- **Des.:** Desactiva la función del modo de película.
- **Auto1:** Ajusta automáticamente la imagen con la mejor calidad cuando se ve una película.
- **Auto2:** Optimiza automáticamente el texto de vídeo en la pantalla (sin incluir los subtítulos para sordos) cuando se ve una película.

■ **Sólo modo azul** → **Des. / Act.**

Esta función es para expertos en la medición de dispositivos AV. Esta función muestra sólo una señal azul ya que se eliminan las señales rojas y verdes de la señal de vídeo a fin de proporcionar un efecto de filtro azul que se usa para ajustar el color y el matiz de los equipos de vídeo, como reproductores DVD, sistemas Home Cinema, etc. Con esta función, se puede ajustar el color y el matiz de acuerdo con los valores preferidos adecuados al nivel de la señal de cada dispositivo de vídeo mediante los patrones de barras de colores rojo/verde/azul/cián/magenta/amarillo, sin usar un filtro azul adicional.

Sólo modo azul está disponible cuando el modo de imagen está configurado como **Película** o **Estándar**.

Reinicio de la imagen → **Rest. modo imagen / Cancelar**

Restablece todos los ajustes predeterminados.

Rest. modo imagen: Los valores actuales de la imagen vuelven a la configuración predeterminada.

Uso del televisor como una pantalla de ordenador (PC)

Configuración del software del PC (basado en Windows XP)

A continuación se muestra la configuración de pantalla de Windows para un ordenador típico. Probablemente la pantalla real de su PC sea distinta, según la versión concreta de Windows y de la tarjeta de vídeo que tenga. Aunque las pantallas reales sean diferentes, la información de configuración básica que se aplica en casi todos los casos es la misma. (En caso contrario, póngase en contacto con el fabricante del ordenador o con el distribuidor de Samsung.)

1. Primero, haga clic en 'Panel de control' en el menú Inicio de Windows.
2. Cuando aparezca la ventana del panel de control, haga clic en 'Apariencia y temas' y aparecerá un cuadro de diálogo.
3. Cuando aparezca la ventana del panel de control, haga clic en 'Pantalla' y aparecerá un cuadro de diálogo.
4. Seleccione la ficha 'Configuración' en el cuadro de diálogo.
 - Configuración correcta del tamaño (resolución) - Óptima: 1920 x 1080 píxeles
 - Si existe una opción de frecuencia vertical en el cuadro de diálogo de configuración de la pantalla, el valor correcto es '60' o '60 Hz'. En caso contrario, haga clic en 'Aceptar' y salga del cuadro de diálogo.

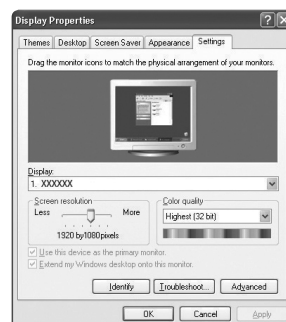

Modos de pantalla

Si la señal del sistema es igual al modo de señal estándar, la pantalla se ajusta automáticamente. Si la señal del sistema no es igual al modo de señal estándar, ajuste el modo consultando la guía del usuario de la tarjeta de vídeo; de lo contrario, puede no haber señal de vídeo. La imagen de pantalla se ha optimizado durante la fabricación para los modos de visualización enumerados en la página siguiente.

■ Entradas D-Sub y HDMI/DVI

Modo	Resolución	Frecuencia horizontal (kHz)	Frecuencia vertical (Hz)	Frecuencia de reloj de píxeles (MHz)	Polaridad sincr. (H/V)
IBM	640 x 350	31,469	70,086	25,175	+/-
	720 x 400	31,469	70,087	28,322	-/+
MAC	640 x 480	35,000	66,667	30,240	-/-
	832 x 624	49,726	74,551	57,284	-/-
	1152 x 870	68,681	75,062	100,000	-/-
VESA CVT	720 x 576	35,910	59,950	32,750	+/-
	1152 x 864	53,783	59,959	81,750	+/-
	1280 x 720	44,772	59,855	74,500	+/-
	1280 x 720	56,456	74,777	95,750	+/-
	1280 x 960	75,231	74,857	130,000	+/-
VESA DMT	640 x 480	31,469	59,940	25,175	-/-
	640 x 480	37,861	72,809	31,500	-/-
	640 x 480	37,500	75,000	31,500	-/-
	800 x 600	37,879	60,317	40,000	+/+
	800 x 600	48,077	72,188	50,000	+/+
	800 x 600	46,875	75,000	49,500	+/+
	1024 x 768	48,363	60,004	65,000	-/-
	1024 x 768	56,476	70,069	75,000	-/-
	1024 x 768	60,023	75,029	78,750	+/+
	1152 x 864	67,500	75,000	108,000	+/+
	1280 x 1024	63,981	60,020	108,000	+/+
	1280 x 1024	79,976	75,025	135,000	+/+
	1280 x 800	49,702	59,810	83,500	-/-
	1280 x 800	62,795	74,934	106,500	-/-
	1280 x 960	60,000	60,000	108,000	+/+
1360 x 768	47,712	60,015	85,500	+/+	
1440 x 900	55,935	59,887	106,500	-/-	
1440 x 900	70,635	74,984	136,750	-/-	
1680 x 1050	65,290	59,954	146,250	-/-	
VESA GTF	1280 x 720	52,500	70,000	89,040	+/-
	1280 x 1024	74,620	70,000	128,943	-/-
VESA DMT/DTV CEA	1920 x 1080p	67,500	60,000	148,500	+/+

- Cuando se usa una conexión de cable HDMI/DVI, se debe conectar en el terminal **HDMI IN 3(DVI)**.
- No se admite el modo entrelazado.
- El aparato puede funcionar incorrectamente si se selecciona un formato de vídeo que no sea estándar.
- Los modos Independiente y Compuesto no se admiten. SOG no se admite.
- Un cable VGA demasiado largo o de mala calidad puede provocar que se vea la imagen con ruido en los modos de resolución alta (1920 x 1080).

Ajuste del televisor con el ordenador

 **Preselección:** Pulse el botón **SOURCE** para seleccionar el modo PC.

Ajuste automático

Mediante la función de ajuste automático se puede establecer que el televisor se ajuste automáticamente de acuerdo con las señales de vídeo que reciba.

La función también ajusta automáticamente con más precisión y ajusta los valores y las posiciones de la frecuencia.

 Pulse el botón **TOOLS** para ver el menú **Herramientas**. También puede establecer el ajuste automático seleccionando **Herramientas** → **Ajuste automático**.

 Esta función no se puede utilizar en modo DVI-HDMI.



Pantalla

Grueso / Fino

El objetivo del ajuste de la calidad de imagen es eliminar o reducir las interferencias. Si el ruido no desaparece sólo con la sintonización fina, realice los ajustes de frecuencia hasta el máximo (**Grueso**) y vuelva a realizar la sintonización fina. Después de reducir el ruido, vuelva a ajustar la imagen para que quede alineada en el centro de la pantalla.

Posición de PC

Ajuste la posición de la pantalla del PC si no se acopla a la pantalla del TV.

Pulse los botones ▲ o ▼ para ajustar la posición vertical. Pulse los botones ◀ o ▶ para ajustar la posición horizontal.

Restablecer imagen

Puede recuperar todos los ajustes de imagen predeterminados de fábrica.

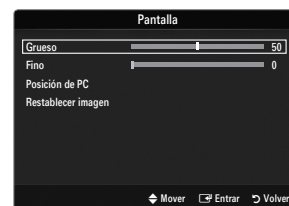

Configuración del menú de sonido

□ Modo → Estándar / Música / Película / Voz clara / Personal

☑ Pulse el botón **TOOLS** para ver el menú **Herramientas**. También puede configurar el modo del sonido seleccionando **Herramientas** → **Modo de sonido**.

- **Estándar**: Selecciona el modo de sonido normal.
- **Música**: Realza la música respecto de las voces.
- **Película**: Proporciona el mejor sonido para ver películas.
- **Voz clara**: Realza las voces respecto de los sonidos.
- **Personal**: Recupera la configuración de sonido personalizada.

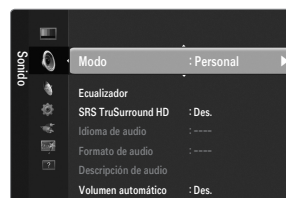

□ Ecuadorador

Es posible ajustar los parámetros del sonido según las preferencias personales.

- **Modo**: Selecciona el modo de sonido entre los valores predefinidos.
- **Balance L/R**: Ajusta el balance entre los altavoces izquierdo y derecho.
- **100Hz / 300Hz / 1KHz / 3KHz / 10KHz** (ajuste de ancho de banda): Para ajustar el nivel de las diferentes frecuencias de ancho de banda
- **Rest.**: Restablece todos los ajustes predeterminados del ecualizador.

□ SRS TruSurround HD → Des. / Act.

SRS TruSurround HD es una tecnología SRS patentada que solventa el problema de reproducir contenido multicanal 5.1 en dos altavoces. TruSurround proporciona una experiencia de sonido virtual convincente a través de cualquier sistema de reproducción con dos altavoces, incluso con los altavoces internos del televisor. Es totalmente compatible con todos los formatos multicanal.

☑ Pulse el botón **TOOLS** para ver el menú **Herramientas**. También puede establecer SRS TruSurround HD seleccionando **Herramientas** → **SRS TS HD**.

□ Idioma de audio

Se pueden cambiar los valores predeterminados para los idiomas del audio. Muestra la información del idioma para el flujo de entrada.

- ☑ Cuando se visualiza un canal digital se puede seleccionar esta opción.
- ☑ Sólo se puede seleccionar uno de los idiomas que ofrece la emisora.

□ Formato audio → MPEG / Dolby Digital

Cuando el sonido se emite desde un altavoz principal y un receptor de audio, se puede originar un sonido de eco debido a las diferencias en la velocidad de decodificación entre el altavoz principal y el receptor de audio. En tales casos, use la función Altavoz de TV.

- ☑ Cuando se visualiza un canal digital se puede seleccionar esta opción.
- ☑ El formato de audio aparece según el tipo de señal de emisión.

□ Descripción de audio

Es una función auxiliar de audio que proporciona una pista de audio adicional para personas con problemas de vista. Esta función maneja el flujo de audio de AD (Descripción de audio) cuando se envía desde el emisor con el audio principal. Los usuarios pueden activar o desactivar la descripción de audio y controlar el volumen.

☑ Pulse el botón **AD** del mando a distancia para seleccionar **Des.** o **Act.**

■ Descripción de audio → Des. / Act.

Activa y desactiva la función de descripción de audio.

■ Volumen

Puede ajustar el volumen de la descripción de audio.

- ☑ **Volumen** está activo cuando **Descripción de audio** se configura como **Act.**
- ☑ Cuando se visualiza un canal digital se puede seleccionar esta opción.

□ Volumen automático → Des. / Act.

Cada emisora tiene sus propias condiciones de señal y resulta incómodo ajustar el volumen cada vez que se cambia de canal. Esta función permite ajustar automáticamente el volumen de un canal disminuyendo la salida de sonido cuando la señal de modulación es alta o aumentando la salida de sonido cuando la señal de modulación es baja.

❑ Seleccionar altavoz

Cuando se ve el televisor conectado a un sistema Home Theatre, se debe apagar los altavoces del televisor para que la salida de audio del televisor utilice los altavoces del Home Theatre (externos).

- **Altavoz externo:** Utiliza los altavoces externos (Home Cinema) para la salida del sonido.
- **Altavoz de TV:** Utiliza los altavoces del TV para la salida del sonido.
- ☑ Los botones del volumen y **MUTE** no funcionan cuando **Seleccionar altavoz** está configurado como **Altavoz externo**.
- ☑ Si se selecciona **Altavoz externo** en el menú **Seleccionar altavoz** se limita la configuración del sonido

	Altavoces internos del televisor	Salida de audio (óptica,R/L Out) para el sistema de sonido
	RF / AV / Componente / PC / HDMI	RF / AV / Componente / PC / HDMI
Altavoz TV	Salida de sonido	Salida de sonido
Altavoz externo	Silencio	Salida de sonido
Sin señal del vídeo	Silencio	Silencio

❑ Reinicio del sonido → Restablecer todo/Rest. modo sonido/Cancelar

Puede restaurar la configuración del sonido con los valores predeterminados de fábrica.

- ☑ **Rest. modo sonido:** Se restablecen los valores del sonido predeterminados.

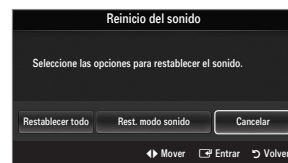

Selección del modo de sonido

Puede seleccionar el modo de sonido pulsando el botón **DUAL**. Al pulsarlo, en la pantalla aparece el modo de sonido actual.

	Tipo de audio	Dual 1 / 2	Predeterminado
A2 estéreo	Mono	MONO	Cambio automático
	Estéreo	Estéreo ↔ MONO	
	Dual	DUAL 1 ↔ DUAL 2	DUAL 1
NICAM estéreo	Mono	MONO	Cambio automático
	Estéreo	MONO ↔ Estéreo	
	Dual	MONO ↔ DUAL 1 DUAL 2	DUAL 1

- ☑ Si la señal de estéreo es débil y el modo cambia de forma automática, cambie a mono.
- ☑ Esta función sólo está activa en la señal de sonido estéreo. Está desactivada en la señal de sonido monoaural.
- ☑ Esta función sólo está disponible en el modo TV.

Configuración

Configuración del menú de configuración

❑ Idioma del menú

Se puede establecer el idioma de los menús.

❑ Hora

Para conocer el procedimiento detallado sobre las opciones de configuración, consulte la instrucciones de 'Configuración de la hora'.

❑ Emisión



■ Subtítulos

Se pueden activar o desactivar los subtítulos. Use este menú para configurar el modo de subtítulo. **Normal** es la opción básica y **Duro de oído** es la opción para personas con problemas de audición.

● Subtítulos → Des. / Act.

Activa o desactiva los subtítulos.

● Modo → Normal / Duro de oído

Ajusta el modo de la función de subtítulos.

● Idioma de los subtítulos

Establece el idioma de los subtítulos.

Si el programa que se está viendo no admite la opción **Duro de oído**, automáticamente se activa **Normal** aunque se seleccione **Duro de oído**.

El inglés es el idioma predeterminado cuando en una emisión no está disponible la selección de idiomas.

Puede seleccionar estas opciones pulsando el botón **SUBT.** del mando a distancia.

■ Texto digital → Inhabilitar / Habilitar (sólo RU)

Si el programa se emite con texto digital, esta opción está activada.

MHEG (Multimedia and Hypermedia Information Coding Experts Group-Grupo de expertos para la codificación de la información hipermedia y multimedia)

Es una norma internacional para los sistemas de codificación de datos que se utilizan en hipermedia y multimedia. Es un nivel superior al sistema MPEG que incluye hipermedia vinculado a datos, como imágenes fijas, servicios de caracteres, animaciones, gráficos y archivos de vídeo así como datos multimedia. MHEG es una tecnología de interacción de tiempo de ejecución del usuario que se aplica en varios campos, como VOD (vídeo a la carta), ITV (televisión interactiva), EC (comercio electrónico), educación a distancia, teleconferencias, bibliotecas digitales y juegos de red.

■ Idioma del teletexto

Se puede configurar el idioma del teletexto seleccionando el tipo de idioma.

El inglés es el idioma predeterminado cuando en una emisión no está disponible la selección de idiomas.

■ Preferencia

● Idioma principal audio / Idioma secundario audio / Idioma princ. subtítulos / Idioma sec. subtítulos / Idioma principal del teletexto / Idioma secundario del teletexto

Con esta función los usuarios pueden seleccionar uno de los idiomas. El idioma seleccionado aquí se convierte en el predeterminado cuando se selecciona un canal.

Si se cambia la configuración del idioma, las opciones de idioma de los subtítulos, del audio o del teletexto del menú de idioma se cambian automáticamente al idioma seleccionado.

Las opciones de idioma de los subtítulos, del audio y del teletexto, del menú de idioma, muestran una lista de los idiomas admitidos en el canal actual y la selección se resalta. Si cambia la configuración del idioma, ésta sólo es válida en el canal actual. Los cambios de configuración no afectan a las opciones de idioma principal de los subtítulos, del audio o del teletexto del menú de preferencias.

■ Interfaz común

● Menú CI

Permite al usuario realizar selecciones en el menú CAM proporcionado.

Seleccione el menú CI según el menú de la tarjeta PC.

● Info. sobre la aplicación

La interfaz común contiene y muestra información acerca del CAM insertado en la ranura CI.

☑ La información de la aplicación insertada se refiere a la 'TARJETA CI'. La instalación del CAM puede efectuarse con el televisor encendido o apagado.

1. Puede adquirir el módulo del CAM de CI por teléfono o en el distribuidor más cercano a su domicilio.

2. Inserte la 'TARJETA CI' en el CAM siguiendo la dirección de la flecha hasta que encaje.

3. Inserte el CAM con la 'TARJETA CI' instalada en la ranura para interfaz común. (Inserte el CAM, siguiendo la dirección de la flecha, hasta el fondo, de modo que quede paralelo a la ranura.)

4. Compruebe si se ven imágenes en un canal de señal codificada.

☑ El módulo CAM no se admite en algunos países o zonas; consulte a su distribuidor local.

□ Seguridad

■ Segur. niños → Des. / Act.

Esta función permite bloquear el vídeo y el audio para evitar que los usuarios no autorizados (por ejemplo, los niños) puedan ver programas poco recomendables.

☑ Antes de que se muestre la pantalla de configuración, aparece la pantalla para la introducción del código PIN. Escriba su código PIN de 4 dígitos.

☑ El código PIN predeterminado para un televisor nuevo es '0-0-0-0'. Se puede cambiar el PIN seleccionando **Cambiar PIN** en el menú.

☑ Se pueden bloquear algunos canales en la lista de canales.

☑ **Segur. niños** sólo está disponible en el modo TV.

■ Bloqueo paterno → Clasificación paterna

Con esta función se puede impedir por medio de un código PIN (número de identificación personal) de 4 dígitos definido por el usuario que personas no autorizadas, como los niños, vean programas inadecuados.

☑ El elemento **Clasificación paterna** difiere según el país.

☑ Antes de que se muestre la pantalla de configuración, aparece la pantalla para la introducción del código PIN. Escriba su código PIN de 4 dígitos.

☑ El código PIN predeterminado para un televisor nuevo es '0-0-0-0'. Se puede cambiar el PIN seleccionando **Cambiar PIN** en el menú.

☑ Una vez establecida la clasificación, se muestra el símbolo 'P'.

☑ **Perm. todo**: Se pulsa para desbloquear todos los programas de televisión.

Bloq. todo: Se pulsa para bloquear todos los programas de televisión.

■ Cambiar PIN

Se puede cambiar el número ID personal necesario para configurar el televisor.

☑ Antes de que se muestre la pantalla de configuración, aparece la pantalla para la introducción del código PIN. Escriba su código PIN de 4 dígitos.

☑ El código PIN predeterminado para un televisor nuevo es '0-0-0-0'.

☑ Si ha olvidado el código PIN, pulse los botones del mando a distancia en la siguiente secuencia para reiniciar el PIN a **0-0-0-0**: **POWER** (Apagar) → **MUTE** → **8** → **2** → **4** → **POWER** (Encender).

□ General

■ Modo Juego → Des. / Act.

Cuando se conecta una videoconsola como PlayStation™ o Xbox™, se puede experimentar una sensación más realista al seleccionar el menú de juegos.

☑ Restricciones en el modo de juegos (precauciones)

– Para desconectar la consola de videojuegos y conectar otro dispositivo externo, configure **Modo Juego** en **Des.** en el menú de configuración

– Cuando se muestra el menú de TV en el **Modo Juego**, la pantalla tiembla ligeramente.

☑ **Modo Juego** no está disponible en los modos normales de TV, PC y Ext.

☑ Si la imagen es deficiente cuando se conecta el dispositivo externo al televisor, compruebe si el **Modo Juego** está en **Act.** Configure **Modo Juego** en **Des.** y conecte los dispositivos externos.

☑ Si **Modo Juego** está activado:

– El modo de imagen cambia automáticamente a **Estándar** y no se puede cambiar.

– El modo de sonido cambia automáticamente a **Personal** y no se puede cambiar. Ajuste el sonido con el ecualizador.

– La función para establecer el sonido está activada. Si selecciona la función de restablecer el sonido después de configurar el ecualizador, la configuración de éste recupera los parámetros predeterminados de fábrica.

■ Ahorro energía → Des. / Bajo / Medio / Alto / Imagen desact. / Auto

Esta función ajusta el brillo del televisor, lo cual reduce el consumo de energía. Si desea ver la televisión por la noche, ajuste la opción del modo **Ahorro energía** en **Alto**; sus ojos se lo agradecerán y, además, reducirá el consumo de energía.

Si se selecciona **Imagen desact.**, la pantalla se apaga y sólo se puede oír el sonido. Pulse cualquier botón para salir de **Imagen desact.**

En el menú **Herramientas**, la función **Imagen desact.** no se admite.

Pulse el botón **TOOLS** para ver el menú **Herramientas**. También puede configurar esta opción seleccionando **Herramientas** → **Ahorro energía**.

■ Melodía → Des. / Bajo / Medio / Alto

Se puede establecer un sonido de melodía que se oiga cuando el televisor se encienda o se apague.

La melodía no se reproduce

– Cuando no hay salida de sonido desde el televisor porque se ha activado el botón **MUTE**.

– Cuando no hay salida de sonido desde el televisor porque se ha reducido al mínimo con el botón de volumen (-).

– Cuando la función de temporizador ha apagado el televisor.

Configuración de la hora

□ Reloj

Para usar las diferentes funciones del temporizador del televisor es necesario configurar el reloj.

La hora actual aparecerá siempre que se pulse el botón **INFO**.

Si desconecta el cable de alimentación, debe configurar el reloj de nuevo.

■ Modo de reloj

Se puede configurar la hora actual manual o automáticamente.

● **Auto:** Configure la hora automáticamente mediante la información de la hora de la emisión digital.

● **Manual:** Configure la hora actual manualmente.

Según la emisora y la señal, la hora automática no se puede ajustar correctamente. En este caso, ajuste la hora manualmente.

La antena y el cable se deben conectar para ajustar la hora automáticamente.

■ Ajustar hora

Se puede configurar la hora actual manualmente.

Esta función sólo está disponible si **Modo de reloj** está configurado como **Manual**.

Puede ajustar el día, el mes, el año, la hora y el minuto directamente pulsando los botones numéricos del mando a distancia.

□ Temp. desc.

El temporizador de desconexión apaga automáticamente el televisor después de un período prefijado (30, 60, 90, 120, 150 y 180 minutos).

Pulse el botón **TOOLS** para ver el menú **Herramientas**. También puede configurar el temporizador seleccionando **Herramientas** → **Temp. desc.**

Para cancelar la función **Temp. desc.** seleccione **Des.**

□ Temporizador 1 / Temporizador 2 / Temporizador 3

La activación y desactivación del temporizador se puede configurar de tres maneras. Debe ajustar el reloj en primer lugar.

■ Hora encendido

Puede configurar la hora y los minutos y activar o desactivar el temporizador.

(Para activar el temporizador con la configuración elegida, establézcalo en **Activar.**)

■ Hora apagado

Puede configurar la hora y los minutos y activar o desactivar el temporizador.

(Para activar el temporizador con la configuración elegida, establézcalo en **Activar.**)

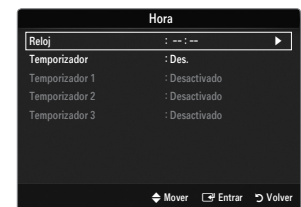

■ Volumen

Configure el nivel de volumen deseado.

■ Contenido → TV / USB

Puede seleccionar el contenido de **TV** o del dispositivo **USB** que se reproducirá cuando el televisor se encienda automáticamente. Seleccione **TV** o **USB**. (Compruebe que haya un dispositivo USB conectado al televisor.)

Si sólo hay un archivo de foto en el dispositivo **USB**, la presentación no se ejecutará.

– **Antena** (cuando **TV / USB** está configurado como **TV**)

Seleccione **ATV** o **DTV**.

– **Canal** (cuando **TV / USB** está configurado como **TV**)

Permite seleccionar el canal deseado.

– **Música** o **Foto** (cuando **TV / USB** está configurado como **USB**)

Se puede seleccionar una carpeta del dispositivo USB con archivos de música o foto que se reproducirán cuando el televisor se encienda automáticamente.

Si el nombre de la carpeta es demasiado largo, ésta no se seleccionará.

Si el nombre de la carpeta que ha de configurar la función de contenidos es demasiado largo, aquélla no se seleccionará.

■ Repetir

Seleccione **Una vez**, **Cada día**, **Lun~Vie**, **Lun~Sáb**, **Sáb~Dom** o **Manual**.

Con **Manual** seleccionado, pulse el botón ► para seleccionar el día de la semana. Pulse el botón **ENTER**  sobre el día deseado y aparecerá la marca ✓.

Puede ajustar la hora, los minutos y el canal pulsando los botones numéricos del mando a distancia.

Apagado automático

Si activa el temporizador, el televisor se apagará si no se pulsa ningún botón durante 3 horas, después de que el temporizador lo haya puesto en marcha. Esta función sólo está disponible si el temporizador está activado y evita el recalentamiento que se puede producir si el televisor está encendido durante demasiado tiempo.

Menú de entrada

❑ Fuentes

Se utiliza para seleccionar TV u otras fuentes de entrada externas como reproductores de DVD/Blu-ray o receptores de cable o satélite (decodificadores), conectados al televisor. Permite seleccionar la fuente de entrada que se prefiera.

 Pulse el botón **SOURCE** del mando a distancia para ver una fuente de señal externa. El modo TV se puede seleccionar pulsando el botón **TV**.

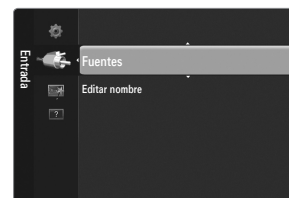

■ TV / Ext.1 / Ext.2 / AV / Component / PC/HDMI1 / HDMI2 / HDMI3/DVI / HDMI4

 Puede elegir solamente los dispositivos externos que estén conectados al televisor. En **Fuentes**, las entradas conectadas se resaltan y se ordenan en la parte superior. Las entradas que no están conectadas se ordenan en la parte inferior.

 Ext. y PC siempre permanecen activados.

 Uso de los botones de colores del mando a distancia con la lista de fuentes

- Rojo (**Actualizar**): Actualiza los dispositivos externos conectados. Púlselo si la fuente está activada y conectada pero no se muestra en la lista.
- **TOOLS (Herramientas)**: Muestra los menús **Editar nombre** e **Información**.



❑ Editar nombre

■ Vídeo / DVD / Cable STB / Satélite STB / PVR STB / Receptor AV / Juego / Videocámara / PC / DVI / DVI PC / TV / IPTV / Blu-ray / HD DVD / DMA

Dé un nombre al dispositivo conectado en las tomas de entrada; de esta manera será más fácil seleccionar el dispositivo de entrada.

 Cuando se conecta un ordenador con una resolución de 1920 x 1080 a 60 Hz al puerto **HDMI IN 3(DVI)**, se debe configurar el modo **HDMI3/DVI** como **DVI PC** en **Editar nombre** del modo **Entrada**.

 Cuando se conecta un cable HDMI/DVI al puerto **HDMI IN 3(DVI)**, se debe establecer el modo **HDMI3/DVI** como **DVI** o **DVI PC** en **Editar nombre** del modo **Entrada**. En este caso, se necesita una conexión de sonido independiente.

Menú de ayuda

❑ Autodiagnóstico

■ Prueba de imagen

Si cree que tiene un problema con la imagen, efectúe la prueba de imagen. Compruebe el patrón del color en la pantalla para ver si persiste el problema.

- **Sí**: Si no se muestra el patrón de prueba o hay ruido en el patrón de prueba, seleccione **Sí**. Puede haber un problema en el televisor. Por consiguiente, debe ponerse en contacto con el centro de servicio de Samsung.
- **No**: Si el patrón de prueba se muestra correctamente, seleccione **No**. Puede haber un problema en el equipo externo. Compruebe las conexiones. Si persiste el problema, consulte el manual del usuario del dispositivo externo.

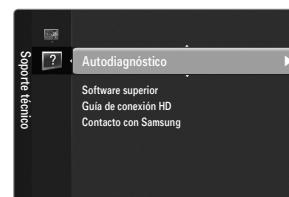

■ Prueba de sonido

Si cree que tiene un problema con el sonido, efectúe la prueba de sonido. Puede comprobar el sonido reproduciendo el sonido de una melodía incorporada a través del televisor.

 Si no oye sonido a través de los altavoces del televisor, antes de realizar la prueba de sonido compruebe que **Seleccionar altavoz** está configurado como **Altavoz de TV** en el menú Sonido.

 La melodía se oír durante la prueba aunque **Seleccionar altavoz** esté establecido como **Altavoz externo** o se haya silenciado el sonido con el botón **MUTE**.

- **Sí**: Si durante la prueba de sonido sólo se oye sonido de un altavoz o no se oye sonido en ninguno, seleccione **Sí**. Puede haber un problema en el televisor. Por consiguiente, debe ponerse en contacto con el centro de servicio de Samsung.
- **No**: Si oye sonido desde los altavoces, seleccione **No**. Puede haber un problema en el equipo externo. Compruebe las conexiones. Si persiste el problema, consulte el manual del usuario del dispositivo externo.

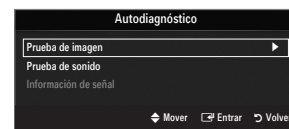

■ Información de señal (sólo canales digitales)

A diferencia de los canales analógicos, en los que puede variar la calidad de la recepción desde 'con nieve' hasta nítida, los canales digitales (HDTV) tienen una calidad de recepción perfecta o no hay recepción. Por ello, a diferencia de los canales analógicos, no se puede realizar una sintonización fina de un canal digital. Se puede, no obstante, ajustar la antena para mejorar la recepción de los canales digitales disponibles.

- ☑ Si el medidor de la intensidad de la señal indica que ésta es débil, mueva la antena para aumentar la intensidad de la señal. Siga ajustando la antena hasta que encuentre la mejor posición para recibir la señal más fuerte.

□ Software superior

Samsung puede ofrecer actualizaciones para el firmware del televisor en el futuro. Estas actualizaciones se pueden llevar a cabo a través del televisor cuando se conecta a Internet o mediante la descarga del nuevo firmware de samsung.com al dispositivo de memoria USB.

- ☑ **Versión actual** es el software ya instalado en el televisor.
- ☑ **Software alternativo** (copia de seguridad) muestra la versión anterior que se sustituirá.
- ☑ El software se representa como 'Año/Mes/Día_versión'. Cuanto más reciente sea la fecha, más nueva será la versión de software. Se recomienda la instalación de la última versión.

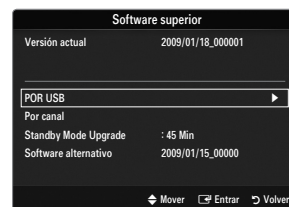
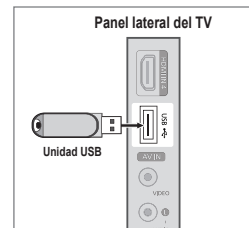

■ POR USB

Inserte una unidad USB que contenga la actualización del firmware descargado de samsung.com. No desconecte la alimentación ni extraiga la unidad USB mientras se aplican las actualizaciones. El televisor se apagará y se encenderá automáticamente después de completar la actualización del firmware. Compruebe la versión del firmware después de que hayan terminado las actualizaciones (la nueva versión tendrá un número superior a la anterior). Cuando se actualiza el software, la configuración de vídeo y audio que se haya efectuado vuelve a la configuración predeterminada (de fábrica). Es aconsejable anotar la configuración para recuperarla fácilmente después de la actualización.

■ Por canal

Actualiza el software a través de una señal de emisión.

- ☑ Si selecciona esta función durante la fase de transmisión del software, busca el software disponible y lo descarga.
- ☑ El tiempo necesario para la descarga del software lo determina el estado de la señal.

■ Modo suspensión

Para continuar con la actualización del software con el conmutador de encendido principal activado, actívalo pulsando los botones ▲ o ▼. 45 minutos después de haber entrado en el modo de suspensión, se inicia automáticamente una actualización manual. Dado que la alimentación de la unidad está activada internamente, la pantalla LCD puede encenderse ligeramente. Este fenómeno puede durar 1 hora mientras la actualización del software se completa.

■ Software alternativo (copia de seguridad)

Si hay problemas con el nuevo firmware que afecten al funcionamiento, puede cambiar el software a la versión anterior.

- ☑ Si se ha cambiado el software, se muestra el software existente.
- ☑ Puede cambiar el software actual a uno alternativo mediante '**Software alternativo**'.

□ Guía de conexión HD

Este menú presenta el método de conexión que proporciona la mejor calidad de imagen en el televisor de alta definición. Consulte esta información cuando conecte dispositivos externos al televisor.

□ Contacto con Samsung

Revise esta información cuando el televisor no funcione correctamente o cuando desee actualizar el software. Puede ver la información relacionada con el centro de llamadas, el producto y el método de descarga del archivo de software.



REPRODUCTOR MEDIA PLAY (USB)

Utilización de la función Media Play

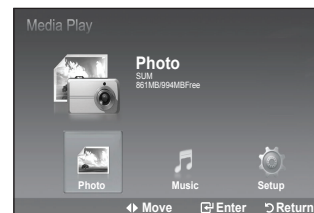
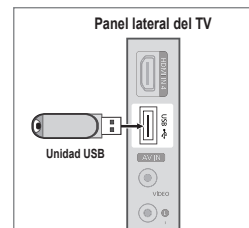
1. Pulse el botón **POWER** para encender el televisor.
2. Conecte un dispositivo USB que contenga archivos de fotos o música al terminal **USB** del lateral del televisor.
3. Cuando se muestre la pantalla de selección **Aplicación**, pulse el botón **ENTER**  para seleccionar **Media Play (USB)**.
 - ✎ MTP (Protocolo de transferencia de recursos) no se admite.
 - ✎ El sistema de archivos compatible es FAT16/32 (no se admite el sistema de archivos NTFS)
 - ✎ Ciertos tipos de cámara digital USB y dispositivos de audio quizás no sean compatibles con este televisor.
 - ✎ **Media Play** sólo admite dispositivos Clase de almacenamiento masivo (MSC) USB. MSC es un dispositivo sólo de transporte de almacenamiento masivo. Ejemplos de dispositivos MSC son unidades de memoria y lectores de tarjetas flash (no son compatibles los discos duros USB ni los HUB).
 - ✎ Conecte directamente al puerto USB del televisor. Si utiliza una conexión con un cable independiente, puede haber problemas de compatibilidad con el USB.
 - ✎ Antes de conectar el dispositivo al televisor, haga una copia de seguridad de sus archivos para evitar daños o pérdidas de datos. SAMSUNG no se hace responsable por cualquier daño en los archivos o pérdida de datos.
 - ✎ No desconecte el dispositivo USB mientras se esté cargando.
 - ✎ Cuanto mayor sea la resolución de la imagen, más tiempo tardará en visualizarse en la pantalla.
 - ✎ La resolución JPEG máxima admitida es 15360 x 8640 píxeles.
 - ✎ Con archivos dañados o que no se admiten, se muestra el mensaje 'Formato de archivo no admitido'.
 - ✎ Los archivos MP3 con DRM descargados desde un sitio de pago no se pueden reproducir. La tecnología Gestión de derechos digitales (DRM) admite la creación de contenidos, la distribución y gestión de éstos de modo integrado y general, incluida la protección de los derechos e intereses de los proveedores de los contenidos, la prevención de copias ilegales de los contenidos, así como la gestión de cobros y acuerdos.
 - ✎ Cuando se desplaza a una foto, la carga puede tardar varios segundos. En este punto, aparecerá en la pantalla el icono de carga.
 - ✎ Si hay más de un dispositivo MSC conectado, alguno de ellos quizás no se reconozca. Si un dispositivo exige mucha energía (más de 500mA o 5 V), el dispositivo USB quizás no se admita.
 - ✎ Si se muestra un mensaje de advertencia de sobrealimentación al conectar o usar un dispositivo USB, es posible que el dispositivo no se reconozca o que funcione incorrectamente.



Utilización del menú Media Play

1. Pulse el botón **MENU** button. Pulse el botón ▲ o ▼ para seleccionar **Aplicaciones**, ta continuación, pulse el botón **ENTER** .
2. Pulse el botón ▲ o ▼ para seleccionar **Media Play (USB)**, y, a continuación, pulse el botón **ENTER** .

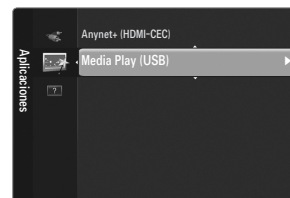

3. Pulse el botón ▲ o ▼ para seleccionar el dispositivo de memoria USB correspondiente y, a continuación, pulse el botón **ENTER** .

- El menú **Media Play (USB)** varía en función del dispositivo de memoria USB que se encuentre conectado al televisor.
- Algunos dispositivos quizás no se admitan por problemas de compatibilidad.







4. Pulse el botón ◀ o ▶ para desplazarse hasta un icono y, a continuación, pulse el botón **ENTER** .
- Para salir del modo Media Play, pulse el botón **MEDIA.P** del mando a distancia.

- Pulse el botón **MEDIA.P** en el mando a distancia para visualizar el menú Media Play.



Utilización del botón del mando a distancia en el menú Media Play (USB)

Botón	Operaciones
▲/▼/◀/▶	Mover el cursor y seleccionar un elemento.
ENTER 	Seleccionar el elemento que se encuentra seleccionado actualmente.
	Reproducir una presentación o un archivo MP3.
	Hacer una pausa en una presentación o un archivo MP3.
RETURN	Volver al menú anterior.
INFO	Ejecutar diversas funciones en el menú Photo y Music.
	Detener la presentación de diapositivas o archivo MP3 actual.
◀◀/▶▶	Página arriba o abajo (elemento de lista de archivos)
EXIT	Detener la función actual y volver al menú de nivel superior anterior.

Utilización de la lista PHOTO (JPEG)

Este menú muestra los archivos y carpetas JPEG almacenados en un dispositivo de memoria USB.

1. Complete los pasos 1-3 de la sección "Utilización del menú Media Play". (consulte la página 29)
2. Pulse el botón ◀ o ▶ para desplazarse hasta **Photo** y, a continuación, pulse el botón **ENTER** [↵]. Se mostrará la información del archivo guardado como archivo o como carpeta.
3. Pulse los botones ▲, ▼, ◀ y ▶ para seleccionar un archivo.
 - Al pulsar el botón **ENTER** [↵] sobre el icono de una fotografía aparecerá la fotografía actualmente seleccionada a pantalla completa.
 - Al pulsar el botón **ENTER** [↵] sobre un icono de carpeta aparecerán los archivos JPEG que incluye dicha carpeta.

Para salir del modo Media Play, pulse el botón **MEDIA.P** del mando a distancia.

- ☑ Al desplazarse a una fotografía, la carga del archivo podría tardar unos segundos. En este punto, aparecerá el icono  en la parte superior izquierda de la pantalla.
- ☑ Mostrar archivos JPEG como miniaturas lleva cierto tiempo.
- ☑ Este menú muestra sólo archivos con extensión jpg. No se mostrarán archivos en otros formatos, como por ejemplo bmp o tiff.
- ☑ Los archivos aparecerán en una página. En cada página aparecerán 15 miniaturas.
- ☑ La numeración de las miniaturas se realiza de izquierda a derecha y de arriba a abajo, del 1 al 15.
- ☑ Puede que determinados tipos de cámaras digitales y dispositivos de audio USB no sean compatibles con este televisor.
- ☑ En primer lugar se muestran las carpetas, seguidas de todos los archivos JPEG de la carpeta actual.
- ☑ Las carpetas y los archivos JPEG se muestran ordenados por la hora en que se han guardado en el dispositivo de memoria USB.
- ☑ Si se muestra la fotografía a pantalla completa, podrá acercar y alejar o rotar la fotografía en la pantalla.
- ☑ Durante la visualización a pantalla completa, el botón ◀ o ▶ le permitirá ver otra imagen de la misma carpeta.
- ☑ Pulse el botón ▶ cuando esté seleccionado un icono de foto para iniciar una presentación.
- ☑ Las fotografías sin información EXIF podrían no aparecer como imágenes en miniatura en la lista de fotografías, en función de la calidad y la resolución de la imagen.

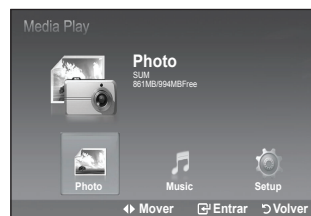

Visualización de una presentación de diapositivas

4. Pulse el botón **INFO** para visualizar la opción **Ver**, **Iniciar visionado automático**, **Borrar** (o **Borrar archivo sel.**), **Borrar todo**, **Deseleccionar todos**.
5. Pulse el botón ▲ o ▼ para seleccionar **Iniciar visionado automático** y, a continuación, pulse el botón **ENTER** [↵].
 - ☑ Durante la presentación de diapositivas los archivos se muestran en orden, a partir del archivo que se esté mostrando actualmente.
 - ☑ Los archivos MP3 podrán reproducirse de forma automática durante la presentación de diapositivas si la opción "Música de fondo" está establecida en Activado. Para habilitar esta función, los archivos MP3 y otros archivos de fotografía deben estar situados en la misma carpeta del dispositivo de memoria USB.
6. Pulse el botón **INFO** durante la presentación de diapositivas para establecer las siguientes opciones (**Velocidad de secuencia**, **Música de fondo**, **Config. música fondo**, **Lista**). Pulse el botón ▲ o ▼ para seleccionar la opción y, a continuación, pulse el botón **ENTER** [↵].
 - Tras establecer la opción, pulse el botón **ENTER** [↵] para efectuar un cambio.



❑ **Uso del menú en la lista de fotos.**

■ **Iniciar visionado automático**

Se puede iniciar una presentación.

■ **Borrar / Borrar todo / Borrar archivo sel. (Si hay varios archivos seleccionados)**

Seleccione la foto que desee borrar. (Otra opción es seleccionar varios archivos con el botón amarillo.)

No se puede recuperar un archivo suprimido.

■ **Deselecc. todos (Si hay, al menos, un archivo seleccionado)**

Puede cancelar la selección de todos los archivos.

La marca ✓ indica que el archivo correspondiente seleccionado está oculto.

❑ **Utilización del menú durante una presentación de diapositivas**

■ **Velocidad de secuencia**

Seleccione esta opción para controlar la velocidad de la presentación de diapositivas.

Pulse el botón ▲ o ▼ para seleccionar la opción necesaria

(**Rápida, Normal, Lenta**), y, a continuación, pulse el botón **ENTER**

■ **Música de fondo**

Seleccione si desea reproducir un archivo MP3 durante una presentación de diapositivas.

Pulse el botón ▲ o ▼ para seleccionar la opción que desee (**Desactivado, Activado**) y,

a continuación, pulse el botón **ENTER** .

■ **Config. música fondo**

Pulse los botones ▲ o ▼ para seleccionar el archivo de música que desee y pulse el botón amarillo.

La marca (✓) aparece a la izquierda de la música seleccionada.

Repita el proceso anterior para seleccionar varios archivos de música.

Pulse el botón **ENTER** . Si desactiva la música de fondo ésta no se reproducirá, incluso habiendo configurado los ajustes de **Config. música fondo**.

■ **Lista**

La información de archivo se muestra como carpeta o como archivo JPEG.

Para salir del modo Media Play mode, pulse el botón **MEDIA.P** del mando a distancia.

Al seleccionar un archivo de fotografía, se muestra en el lateral izquierdo de la pantalla del televisor la información del archivo de fotografía. Esta información contiene la resolución, la fecha de modificación y el orden del archivo dentro del directorio actual

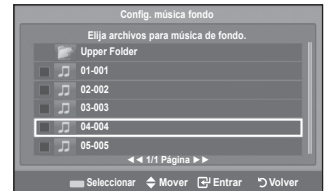

: icono de carpeta



: icono de fotografía



: acceder al icono de etapa de carpeta anterior

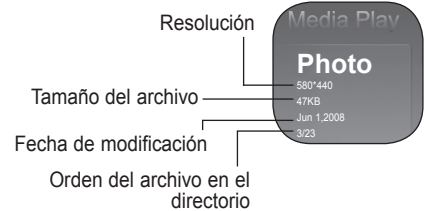

Utilización del menú Option

1. Complete los pasos 1-3 de la sección "Utilización del menú Media Play". (consulte la página 29)
2. Pulse el botón ◀ o ▶ para desplazarse hasta **Photo** y, a continuación, pulse el botón **ENTER** . Se mostrará la información del archivo guardado como archivo o como carpeta.
3. Pulse el botón ▲, ▼, ◀ y ▶ para seleccionar un archivo y, a continuación, pulse el botón **ENTER** . Al pulsar el botón sobre la miniatura de una fotografía se mostrará la fotografía a pantalla completa.
4. Pulse el botón **INFO** para visualizar la opción (**Iniciar visionado automático, Zoom, Girar, Lista**)

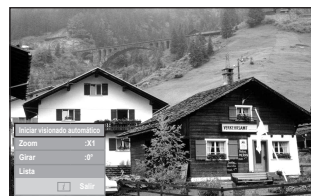

Iniciar visionado automático

Pulse el botón ▲ o ▼ para seleccionar **Iniciar visionado automático** y, a continuación, pulse el botón **ENTER** . Se puede iniciar una presentación.

Zoom

Pulse el botón ▲ o ▼ para seleccionar **Zoom** y, a continuación, pulse el botón **ENTER** .

Seleccione la opción adecuada pulsando los botones ▲ o ▼ y, a continuación, pulse el botón **ENTER** . (**X1, X2, X4**)

- Para desplazarse por una foto ampliada arriba, abajo, izquierda y derecha, pulse el botón **INFO** para salir del menú y a continuación pulse los botones ▲, ▼, ◀ y ▶.
- Cuando está seleccionada la opción **Zoom**, se desactivan las opciones **Iniciar visionado automático** o **Girar**.
- x1** : restaurar la fotografía a su tamaño original.
- x2** : acercar la fotografía para doblar el tamaño.
- x4** : acercar la fotografía para cuatriplicar el tamaño.
- ▼ / ▲ / ◀ / ▶ : mover la fotografía ampliada hacia arriba/abajo/derecha/izquierda.



Girar

Pulse el botón ▲ o ▼ para seleccionar **Girar** y, a continuación, pulse el botón **ENTER** .

Seleccione la opción adecuada pulsando los botones ▲ o ▼ y, a continuación, pulse el botón **ENTER** . (**0°, 90°, 180°, 270°**)

- No se guardará el archivo girado.
- Cuando está seleccionada la opción **Girar**, se desactivan las opciones **Iniciar visionado automático** o **Zoom**.
- 0°** : rota la fotografía a su posición original
- 90°** : rota la fotografía 90 grados
- 180°** : rota la fotografía 180 grados
- 270°** : rota la fotografía 270 grados

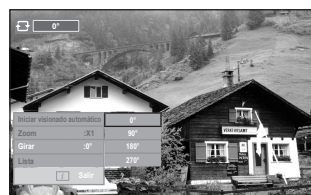

Utilización de la lista de archivos MP3

Este menú muestra los archivos MP3 que se encuentran almacenados en el dispositivo de memoria USB.

1. Complete los pasos 1-3 de la sección "Utilización del menú Media Play". (consulte la página 29)
2. Pulse el botón ◀ o ▶ para desplazarse a **Music** y, a continuación, pulse el botón **ENTER** . Se mostrará la información del archivo guardado como archivo o como carpeta.
3. Pulse el botón ▲ o ▼ para desplazarse hasta un icono y, a continuación, pulse el botón **ENTER** .
 - Si pulsa el botón **ENTER** sobre el icono de nota musical, comenzará la reproducción del archivo de música de forma automática.
 - Al pulsar el botón **ENTER** sobre un icono de carpeta el dispositivo mostrará los archivos de música que incluye la carpeta.
 - Para seleccionar un archivo en la página siguiente, pulse el botón ◀◀ o ▶▶ para desplazarse hasta la página siguiente.
4. Para seleccionar todos los archivos o un archivo, pulse el botón **INFO** para visualizar los menús de Music. Pulse el botón **ENTER** para seleccionar **Reproducir**, **Repetir música** o **Seleccionar todos**. Para salir del modo. Media Play pulse el botón **MEDIA**. **P** del mando a distancia.
 - Las carpetas y los archivos MP3 se muestran ordenados por la hora en que se han guardado en el dispositivo de memoria USB.

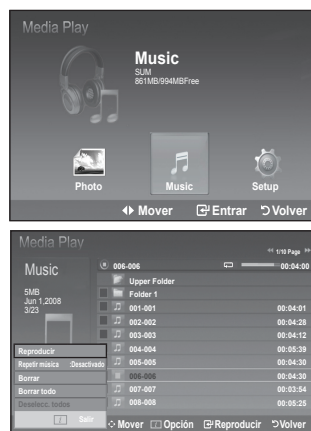

: icono de carpeta

: icono de música

: acceder al icono de etapa de carpeta anterior

Utilización del menú Option

Reproducir

Seleccione esta opción para reproducir archivos MP3.

- Para hacer una pausa en el archivo, pulse el botón mientras reproduce un archivo MP3.
- Pulse el botón para salir del modo Play.
- Este menú sólo muestra archivos con la extensión .mp3. Los archivos con otras extensiones no se muestran, aunque se hayan guardado en el mismo dispositivo USB.
- El archivo seleccionado aparecerá en la parte superior, con su tiempo de reproducción.
- Para ajustar el volumen de la música, pulse el botón en el mando a distancia. Para silenciar el sonido, pulse el botón **MUTE** en el mando a distancia.
- Si el sonido no es normal al reproducir archivos MP3, salga del modo Media Play y ajuste el **Ecuador** y el **SRS TS HD** en el menú Sonido. (Un archivo MP3 demasiado modulado puede ocasionar problemas de sonido.)

Repetir música

Seleccione esta opción para reproducir de forma continuada los archivos de la carpeta actual. Puede seleccionar Activado u Desactivado.

Borrar / Borrar todo / Borrar archivo sel. (Si hay varios archivos seleccionados)

Seleccione el archivo que desee borrar. (Otra opción es seleccionar varios archivos con el botón amarillo.)

- No se puede recuperar un archivo suprimido.

Deselecc. todos (Si hay, al menos, un archivo seleccionado)

Puede cancelar la selección de todos los archivos.

- La marca indica que el archivo correspondiente seleccionado está oculto.

Icono de información de función de música

: Cuando todos los archivos de música de la carpeta (o el archivo seleccionado) se repiten. **Repetir música** está configurado como **Activado**.

: Cuando todos los archivos de música de la carpeta (o el archivo seleccionado) se reproducen una vez. **Repetir música** está configurado como **Desactivado**.

: al pulsar el botón / en el mando a distancia durante la reproducción de música.

: al pulsar el botón en el mando a distancia cuando la reproducción de música está detenida.

Utilización del menú Configuración

Setup muestra la configuración de usuario del menú Media Play.

1. Complete los pasos 1-3 de la sección "Utilización del menú Media Play". (consulte la página 29)
2. Pulse el botón ◀ o ▶ para desplazarse hasta **Configuración** y, a continuación, pulse el botón **ENTER**.
3. Pulse el botón ▲ o ▼ para seleccionar el elemento que desea y, a continuación, pulse el botón **ENTER**. (**Velocidad de secuencia**, **Música de fondo**, **Config. música fondo**, **Repetir música**, **Salvapantallas**, **Retirar con seguridad**)
4. Pulse el botón ▲ o ▼ para seleccionar la opción y, a continuación, pulse el botón **ENTER**.
Para salir del modo Media Play, pulse el botón **MEDIA.P** del mando a distancia.

Velocidad de secuencia

Seleccione esta opción para controlar la velocidad de la presentación de diapositivas. Podrá seleccionar entre **Rápida**, **Normal** o **Lenta**.

Música de fondo

Seleccione esta opción para activar o desactivar la reproducción de un archivo MP3 durante una presentación de diapositivas. Es posible seleccionar Music **Desactivado** o **Música Activado**.

Config. música fondo

Durante la reproducción de una presentación de diapositivas, utilice **Config. música fondo** para seleccionar un archivo de música y escucharlo. Seleccione un archivo MP3 como música de fondo.

Repetir música

Se selecciona para determinar si se desea repetir la reproducción de la música cuando se han reproducido todos los archivos MP3 de esta carpeta.

Salvapantallas

Seleccione esta opción para establecer el tiempo de espera de aparición del protector de pantalla. El protector de pantalla aparecerá cuando no se pulse ningún botón durante 2, 4, 8, 10 Horas o Desactivado.

Retirar con seguridad

Se puede quitar el dispositivo del televisor con seguridad.

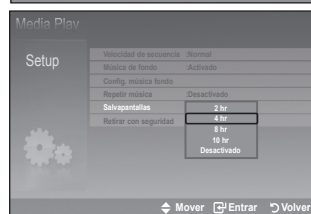
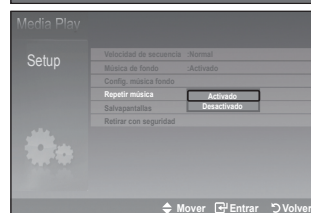
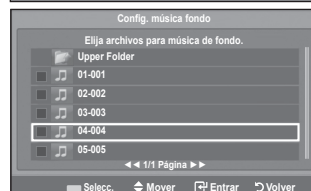
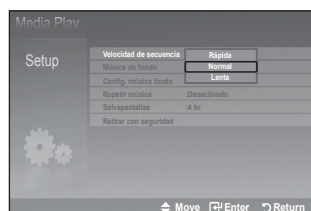

ACERCA DE ANYNET+

Conexión de dispositivos Anynet+

¿Qué es Anynet+?

Anynet+ es una función que permite controlar con el mando a distancia del televisor Samsung todos los dispositivos de Samsung conectados que sean compatibles con Anynet+. El sistema Anynet+ sólo se puede usar con dispositivos de Samsung que tengan la función Anynet+. Para asegurarse de que el dispositivo de Samsung tenga dicha función, compruebe si lleva el logotipo Anynet+.

Para conectar al televisor

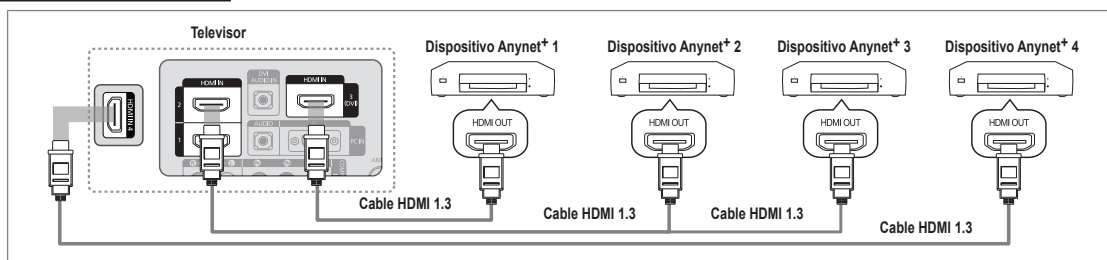

1. Conecte el terminal **HDMI IN (1, 2, 3(DVI) o 4)** del televisor y el terminal **HDMI OUT** del dispositivo Anynet+ correspondiente mediante un cable HDMI.

Para conectar al sistema Home Cinema

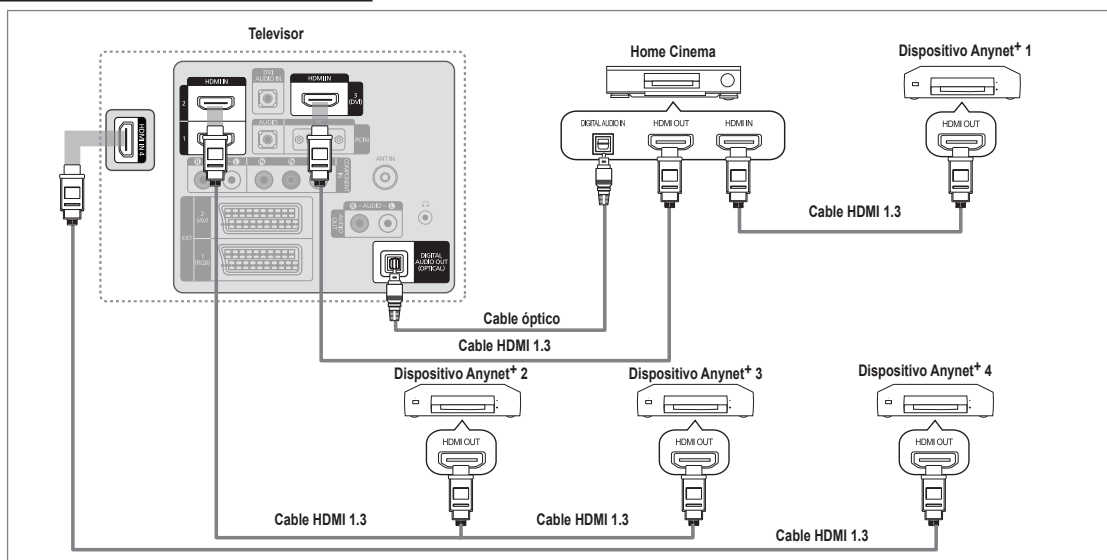

1. Conecte el terminal **HDMI IN (1, 2, 3(DVI) o 4)** del televisor y el terminal **HDMI OUT** del dispositivo Anynet+ correspondiente mediante un cable **HDMI**.
2. Conecte el terminal **HDMI IN** del sistema Home Cinema y el terminal **HDMI OUT** del dispositivo Anynet+ correspondiente mediante un cable **HDMI**.
 - ☑ Conecte el cable óptico entre el terminal **DIGITAL AUDIO OUT (OPTICAL)** del televisor y la entrada de audio digital del sistema Home Cinema.
 - ☑ Si se sigue la conexión anterior, el terminal **Optical** sólo produce la salida de 2 canales de audio. Sólo oirá sonido de los altavoces frontales izquierdo y derecho y del subwoofer del sistema Home Theatre. Para escuchar el canal de audio 5.1, conecte el terminal **DIGITAL AUDIO OUT (OPTICAL)** del DVD/decodificador de satélite (es decir, dispositivo Anynet+ 1 o 2) directamente al amplificador o sistema Home Cinema, no al televisor.
 - ☑ Conecte sólo un sistema Home Cinema.
 - ☑ Puede conectar un dispositivo Anynet+ mediante el cable HDMI 1.3. Algunos cables HDMI pueden no admitir las funciones Anynet+.
 - ☑ Anynet+ funciona cuando el dispositivo de AV que admite Anynet+ se encuentra en estado de espera o de encendido.
 - ☑ Anynet+ admite hasta 12 dispositivos de AV en total. Tenga en cuenta que puede conectar hasta 3 dispositivos del mismo tipo.

Configuración de Anynet+

 Pulse el botón **TOOLS** para ver el menú **Herramientas**. También puede mostrar el menú Anynet+ seleccionando **Herramientas** → **Anynet+ (HDMI-CEC)**.

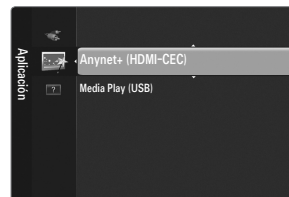

Configuración

Anynet+ (HDMI-CEC) → Des. / Act.

Para usar la función Anynet+, **Anynet+ (HDMI-CEC)** debe estar configurado como **Act.**

 Cuando la función **Anynet+ (HDMI-CEC)** está desactivada, todas las operaciones relacionadas con Anynet+ se desactivan.



Apagado automático → No / Sí

Configuración de un dispositivo Anynet+ para que se desactive automáticamente cuando el televisor se apaga

 La fuente activa del mando a distancia del televisor se debe configurar para que éste utilice la función Anynet+.

 Si establece **Apagado automático** como **Sí**, los dispositivos externos conectados también se desactivan cuando se apaga el televisor. Si un dispositivo externo todavía está grabando, puede apagarse o no.





Conexión entre dispositivos Anynet+

1. Pulse el botón **TOOLS**. Pulse el botón **ENTER**  para seleccionar **Anynet+ (HDMI-CEC)**.

2. Pulse los botones **▲** o **▼** para seleccionar **Lista de dispositivos** y, a continuación, pulse el botón **ENTER** .

 Se muestran los dispositivos Anynet+ conectados al televisor.

 Si no encuentra el dispositivo que desea, pulse el botón rojo para buscar los dispositivos.

3. Pulse los botones **▲** o **▼** para seleccionar un dispositivo determinado y, a continuación, pulse el botón **ENTER** .

 Sólo cuando se configura **Anynet+ (HDMI-CEC)** como **Act.** en el menú **Aplicación**, aparece el menú **Lista de dispositivos**.

 El cambio a los dispositivos seleccionados puede tardar unos 2 minutos. No se puede cancelar la operación de cambio de dispositivo mientras ésta se está efectuando.

 El tiempo necesario para la búsqueda de dispositivos depende de la cantidad de dispositivos conectados.

 Cuando finaliza la búsqueda de dispositivos, no se muestra el número de dispositivos encontrados.

 Aunque el televisor busca automáticamente la lista de dispositivos cuando se enciende con el botón de alimentación, es posible que los dispositivos que se conectan al televisor no aparezcan siempre automáticamente en la lista de dispositivos. Pulse el botón rojo para buscar el dispositivo conectado.

 Si ha seleccionado el modo de entrada externa pulsando el botón **SOURCE**, no podrá usar la función Anynet+. Asegúrese de cambiar a un dispositivo Anynet+ mediante la **Lista de dispositivos**.



Menú Anynet+

El menú Anynet+ cambia según el tipo y el estado de los dispositivos Anynet+ conectados al televisor.

Menú Anynet+	Descripción
Ver la televisión	El modo Anynet+ cambia al modo de emisión de TV.
Lista de dispositivos	Muestra la lista de dispositivos de Anynet+.
(nombre_dispositivo) MENU	Muestra los menús del dispositivo conectado. Por ejemplo, si se ha conectado un grabador de DVD, se muestra el menú del disco del grabador de DVD.
(nombre_dispositivo) INFO	Muestra el menú de reproducción del dispositivo conectado. Por ejemplo, si se ha conectado un grabador de DVD, se muestra el menú de reproducción del grabador de DVD.
Grabación: (*grabador)	Inicia inmediatamente la grabación en el grabador. (Sólo está disponible en los dispositivos que admiten la función de grabación.)
Detener la grabación: (*grabador)	Detiene la grabación.
Receptor	La reproducción del sonido se efectúa a través del receptor.

 Cuando hay conectados varios dispositivos de grabación, éstos se muestran como (*grabador), pero si sólo hay conectado un dispositivo, éste se muestra como (*nombre_dispositivo).



Botones del mando a distancia del televisor disponibles en el modo Anynet+

Tipo de dispositivo	Estado de funcionamiento	Botones disponibles
Dispositivo Anynet+	Después de cambiar al dispositivo, cuando el menú de éste aparece en la pantalla.	Botones numéricos Botones ▲/▼/◀/▶/ ENTER  Botones de colores/botón EXIT
	Después de cambiar al dispositivo, mientras se reproduce un archivo.	◀◀ (Búsqueda atrás) / ▶▶ (Búsqueda adelante) / ■ (Detener) / ▶ (Reproducir) / (Pausa)
Dispositivo con sintonizador incorporado	Después de cambiar al dispositivo, mientras se ve un programa de TV.	P ▼/P ▲
Dispositivo de audio	Cuando el receptor está activado.	— ▲ +/MUTE

- ☑ La función Anynet+ sólo es operativa cuando la fuente activa del mando a distancia del televisor está ajustada en TV.
- ☑ El botón  funciona sólo cuando la grabación es posible.
- ☑ Los dispositivos Anynet+ no se pueden controlar con los botones del TV. Los dispositivos Anynet+ sólo se pueden controlar mediante el mando a distancia del televisor.
- ☑ El mando a distancia del televisor puede no funcionar en determinadas circunstancias. En ese caso, vuelva a seleccionar el dispositivo Anynet+.
- ☑ Las funciones Anynet+ no funcionan con los productos de otros fabricantes.
- ☑ El funcionamiento de ◀◀, ▶▶ puede variar según el dispositivo.

Grabación

La grabadora de Samsung permite efectuar una grabación de un programa de televisión.

1. Pulse el botón **TOOLS**. Pulse el botón **ENTER**  para seleccionar **Anynet+ (HDMI-CEC)**.
2. Pulse los botones ▲ o ▼ para seleccionar la grabación inmediata y, a continuación, pulse el botón **ENTER** . Comienza la grabación.
 - ☑ Cuando hay más de un dispositivo de grabación

Cuando hay varios dispositivos de grabación conectados, éstos se muestran en una lista. Pulse los botones ▲ o ▼ para seleccionar un dispositivo de grabación y pulse el botón **ENTER**. Comienza la grabación.
 - ☑ Si el dispositivo de grabación no aparece, seleccione **Lista de dispositivos** y pulse el botón rojo para buscar dispositivos
3. Pulse el botón **EXIT** para salir.
 - ☑ Se pueden grabar las transmisiones de la fuente seleccionando **Grabar:** (nombre_dispositivo).
 - ☑ Si pulsa el botón , se grabará lo que está viendo en ese momento. Si está viendo un vídeo desde otro dispositivo, se graba el vídeo de éste.
 - ☑ Antes de grabar, compruebe si la toma de antena está conectada correctamente al dispositivo de grabación. Para conectar correctamente una antena a un dispositivo de grabación, consulte el manual del usuario del dispositivo de grabación.



Escucha a través de un receptor (sistema Home Cinema)

Se puede escuchar sonido a través de un receptor en lugar de hacerlo mediante el altavoz del TV.

1. Pulse el botón **TOOLS**. Pulse el botón **ENTER**  para seleccionar **Anynet+ (HDMI-CEC)**.
2. Pulse los botones ▲ o ▼ para seleccionar **Receptor**. Pulse los botones ◀ o ▶ para seleccionar **Act.** o **Des.**.
3. Pulse el botón **EXIT** para salir.
 - ☑ Si el receptor sólo admite audio, quizás no se muestre la lista de dispositivos.
 - ☑ El receptor funcionará si se ha conectado correctamente el terminal de entrada óptico del receptor con el terminal **DIGITAL AUDIO OUT (OPTICAL)** del televisor.
 - ☑ Cuando el receptor (sistema Home Cinema) está activado, se puede oír la salida de sonido desde el terminal óptico del televisor. Cuando se ve la televisión a través de una señal de DTV (aéreo), el televisor envía el sonido de 5.1 canales al receptor del sistema Home Cinema. Cuando la fuente es un componente digital, como un DVD, y está conectada al televisor a través de HDMI, sólo se oye el sonido de 2 canales del receptor del sistema Home Cinema.
 - ☑ Si hay una interrupción en la alimentación del televisor con la opción **Receptor** configurada en **Act.** (por desconectar el cable de alimentación o por un fallo de corriente), puede que **Seleccionar altavoz** esté establecido como **Altavoz externo** al volver a encender el televisor.



Solución de problemas de Anynet+

Problema	Posible solución
Anynet+ no funciona.	<ul style="list-style-type: none"> ● Compruebe si el dispositivo es un dispositivo Anynet+. El sistema Anynet+ sólo admite dispositivos Anynet+. ● Conecte sólo un receptor (sistema Home Cinema). ● Compruebe si el cable de alimentación del dispositivo Anynet+ está debidamente conectado. ● Compruebe las conexiones de los cables de Video/Audio/HDMI 1.3 del dispositivo Anynet+. ● Compruebe si Anynet+ (HDMI-CEC) está activado en el menú de configuración de Anynet+. ● Compruebe si el mando a distancia del televisor está en modo TV. ● Compruebe si es un mando a distancia exclusivo para Anynet+. ● Anynet+ no funciona en algunas situaciones. (Búsqueda de canales, funcionamiento de Media Play, Plug & Play, etc.) ● Cuando se conecta o se desconecta el cable HDMI 1.3, se han de buscar de nuevo los dispositivos o volver a apagar y encender el televisor. ● Compruebe si la función Anynet+ del dispositivo Anynet+ está activada.
Deseo iniciar Anynet+.	<ul style="list-style-type: none"> ● Compruebe si el dispositivo Anynet+ está correctamente conectado al televisor y compruebe si Anynet+ (HDMI-CEC) está establecido en Act. en el menú Anynet+ Configuración. ● Pulse el botón TV del mando a distancia del televisor para cambiar a TV. A continuación pulse el botón TOOLS para visualizar el menú Anynet+ y seleccionar el menú que desee.
Deseo salir de Anynet+.	<ul style="list-style-type: none"> ● Seleccione View TV en el menú Anynet+. ● Pulse el botón SOURCE del mando a distancia del televisor y seleccione un dispositivo que no sea Anynet+. ● Pulse P , PRE-CH y FAV.CH para cambiar el modo TV. (Tenga en cuenta que el botón de canal sólo funciona cuando no hay ningún dispositivo Anynet+ con sintonizador incorporado conectado.)
En la pantalla aparece el mensaje 'Connecting to Anynet+ device...'	<ul style="list-style-type: none"> ● El mando a distancia no se puede utilizar cuando se está configurando Anynet+ o cambiando a un modo de visualización. ● Utilice el mando a distancia cuando haya terminado la configuración de Anynet+ o el cambio al modo de visualización.
El dispositivo Anynet+ no reproduce.	<ul style="list-style-type: none"> ● No se puede usar la función de reproducción mientras se efectúa una conexión Plug & Play.
El dispositivo conectado no se muestra.	<ul style="list-style-type: none"> ● Compruebe si el dispositivo admite las funciones Anynet+. ● Compruebe si el cable HDMI 1.3 está debidamente conectado. ● Compruebe si Anynet+ (HDMI-CEC) está establecido como Act. en el menú de configuración de Anynet+. ● Vuelva a efectuar una búsqueda de dispositivos Anynet+. ● Sólo puede conectar un dispositivo Anynet+ mediante el cable HDMI 1.3. Algunos cables HDMI pueden no admitir las funciones Anynet+. ● Si se ha interrumpido por una situación anormal como la desconexión del cable HDMI o el de alimentación o por un fallo en la corriente eléctrica, deberá repetir la búsqueda del dispositivo.
El programa de televisión no se puede grabar.	<ul style="list-style-type: none"> ● Compruebe la conexión de la toma de antena del dispositivo de grabación.
El sonido del televisor no sale a través del receptor.	<ul style="list-style-type: none"> ● Conecte el cable óptico entre el televisor y el receptor.

RECOMENDACIONES

Función de teletexto

La mayoría de los canales de televisión proporcionan servicios de información escrita mediante el teletexto. La página de índice de dicho servicio proporciona información sobre el uso de éste. Asimismo, se pueden seleccionar diversas opciones mediante los botones del mando a distancia para ajustar el servicio a las necesidades del usuario.

☑ Para que la información del teletexto se visualice correctamente, la recepción del canal debe ser estable. En caso contrario, puede perderse información o algunas páginas pueden no visualizarse.

1  (modo)

Se utiliza para seleccionar el modo de teletexto (LIST/FLOF). Si lo pulsa en el modo LIST, cambia al modo de guardar lista. En el modo de guardar lista se puede guardar la página de teletexto en la lista mediante el botón  (guardar).

2  (mostrar)

Se usa para mostrar el texto oculto (respuestas a juegos, por ejemplo). Púlselo de nuevo para volver a la presentación normal.

3  (tamaño)

Se utiliza para mostrar caracteres de doble tamaño en la parte superior de la pantalla. Si desea mostrarlos también en la parte inferior, vuelva a pulsar el botón. Púlselo de nuevo una vez para volver a la presentación normal.

4  (guardar)

Se utiliza para guardar las páginas del teletexto.

5 Botones de colores (rojo/verde/amarillo/azul)

Si una emisora utiliza el sistema FASTEXT, los distintos temas cubiertos en una página de teletexto se codificarán en color y podrá seleccionarlos pulsando los botones de color. Pulse el correspondiente al tema deseado. La página muestra otra información con código de color que se puede seleccionar de la misma forma. Pulse el botón del color correspondiente para ver la página anterior o la siguiente.

6  (activar teletexto/mezcla)

Se utiliza para activar el modo de teletexto tras seleccionar el canal que proporciona el servicio. Pulse dos veces para superponer el teletexto a la pantalla de emisión actual.

7  (salir)

Sale de la visualización de teletexto.

8  (página secundaria)

Se utiliza para mostrar la página secundaria disponible.

9  (avanzar página)

Se utiliza para mostrar la página siguiente de teletexto.

10  (retroceder página)

Se utiliza para mostrar la página anterior de teletexto.

11  (retener)

Se utiliza para retener la presentación en una página determinada si ésta está enlazada con varias páginas secundarias que se muestran automáticamente. Para reanudar, vuelva a pulsar el botón.

12  (índice)

Se utiliza para mostrar la página de índice (contenido) en cualquier momento durante la visualización de teletexto.

13  (cancelar)

Se utiliza para visualizar la emisión cuando se busca una página.

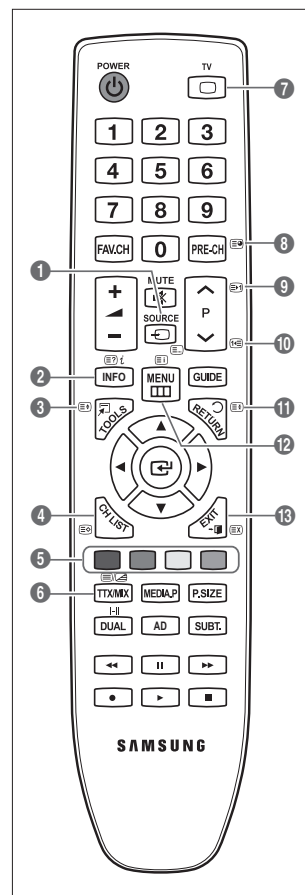

☑ Puede cambiar páginas de teletexto pulsando los botones numéricos del mando a distancia.

Las páginas de teletexto se organizan en seis categorías:

Parte	Contenido
A	Número de página seleccionado.
B	Identidad del canal.
C	Número de página actual o indicaciones de la búsqueda.
D	Fecha y hora.
E	Texto.
F	Información de estado. Información FASTEXT.

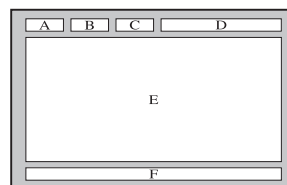

- La información de teletexto se suele dividir en varias páginas que aparecen en secuencia y a las que se puede acceder:
 - Introduciendo el número de página.
 - Seleccionando un título de la lista.
 - Seleccionando un encabezado de color (sistema FASTEXT).
- El nivel de teletexto que admite el televisor es la versión 2.5, capaz de mostrar texto o gráficos adicionales.
- Según la transmisión, puede haber paneles laterales en blanco al mostrar el teletexto.
- En estos casos, el texto o los gráficos adicionales no se transmiten.
- Los televisores más antiguos que no admiten la versión 2.5 no son capaces de mostrar texto o gráficos adicionales, independientemente de la transmisión de teletexto.
- Pulse el botón **TV** para salir de la visualización de teletexto.

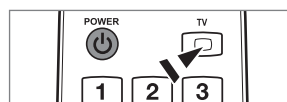

Instalación del soporte

- Preselección:** Coloque el soporte de la guía y el cuello de la cubierta en el soporte y, a continuación, fjelo mediante los tornillos. Sólo aplicable a los modelos de 32 pulgadas.

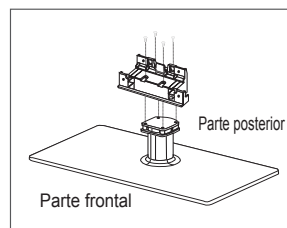

1. Monte el TV de pantalla LCD en el soporte.

- Se necesitan dos o más personas para trasladar el televisor.
- Para realizar el montaje debe tener en cuenta cuál es la parte frontal y cuál la posterior del soporte.
- Para asegurar que el televisor esté instalado sobre el soporte al nivel adecuado, no ejerza una excesiva presión sobre la parte superior del lateral izquierdo o derecho del televisor.

2. Apriete los tornillos en la posición ❶ y, a continuación, apriete los tornillos en la posición ❷.

- Levante el producto y apriete los tornillos. Si aprieta los tornillos con el TV LCD tumbado, éste se puede inclinar hacia un lado.

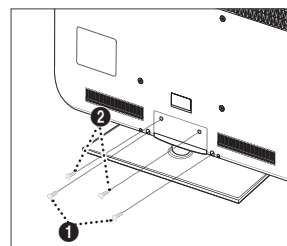

Desconexión del soporte

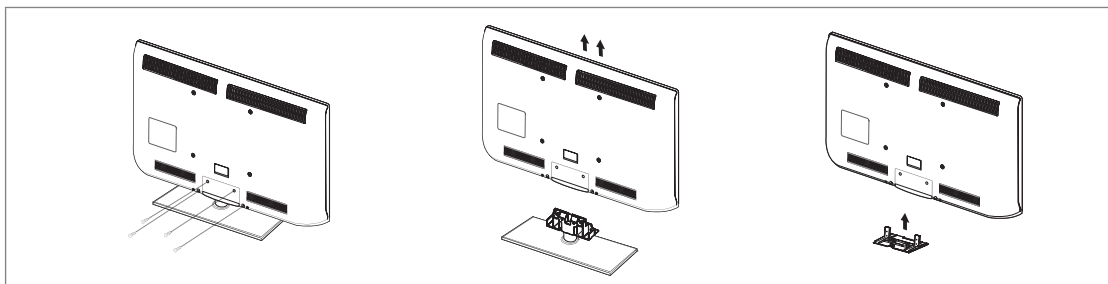

1. Desmonte los tornillos de la parte posterior del televisor.
2. Separe el soporte del TV.
 - ☑ Se necesitan dos o más personas para trasladar el televisor.
3. Cubra el orificio inferior con la tapa.

Instalación del equipo de montaje en la pared

Los elementos del montaje en la pared (se venden por separado) permiten instalar el televisor en una pared.

Si desea más información sobre la instalación de los componentes para montaje en la pared, consulte las instrucciones que se facilitan con dichos elementos. Si necesita ayuda con la instalación del soporte mural, póngase en contacto con un técnico.

Samsung Electronics no se hace responsable de los daños causados al producto o al usuario si éste ha efectuado la instalación del televisor.



No instale el equipo de montaje mural mientras el televisor está encendido. Se podría producir una descarga eléctrica con riesgo de causar lesiones personales.

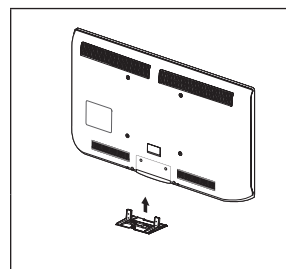

Montaje de los cables

Sujete los cables con la funda de cables para que éstos no sean visibles a través del soporte transparente.

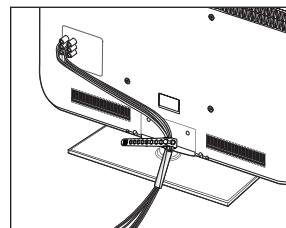

Bloqueo antirrobo Kensington

El bloqueo Kensington es un dispositivo que se utiliza para fijar físicamente el sistema cuando se utiliza en un sitio público. La apariencia y el método de bloqueo pueden diferir de la ilustración según los fabricantes.

Consulte el manual que acompaña al bloqueo Kensington para utilizarlo correctamente.

- ☑ El dispositivo de bloqueo debe adquirirse por separado.
 - ☑ La ubicación del bloqueo Kensington puede variar según los modelos.
1. Inserte el dispositivo de bloqueo en la ranura Kensington del TV LCD (1) y gírelo en el sentido del bloqueo (2).
 2. Conecte el cable del bloqueo Kensington (3).
 3. Fije el bloqueo Kensington a la mesa o a un objeto estático pesado.

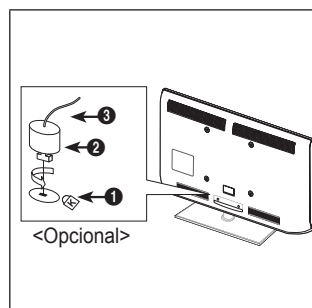

Seguridad en el espacio de instalación

Mantenga la distancia requerida entre el producto y otros objetos (por ejemplo, paredes) para asegurar la ventilación adecuada. En caso contrario, se podría producir un incendio por un incremento de la temperatura interna del producto.

Instale el producto a la distancia requerida como se muestra en la ilustración.

- ☑ Cuando utilice un soporte o un montaje mural, use sólo las piezas proporcionadas por Samsung Electronics.
 - Si utiliza piezas proporcionadas por otros fabricantes, podría tener problemas con el producto o éste se podría caer con el riesgo de cuasar lesiones personales.
 - Si utiliza piezas proporcionadas por otros fabricantes, podría tener problemas con el producto o éste se podría incendiar por el incremento de la temperatura interior debido a una mala ventilación.
- ☑ El aspecto puede variar según el producto.

Instalación del producto sobre un soporte

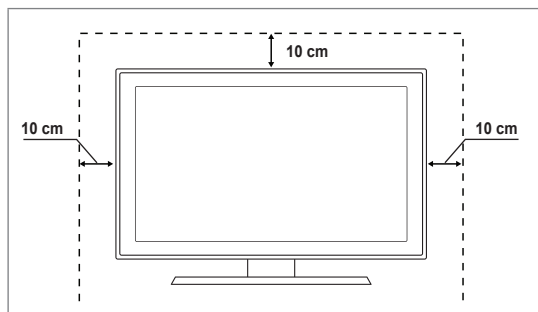

Instalación del producto en un montaje mural

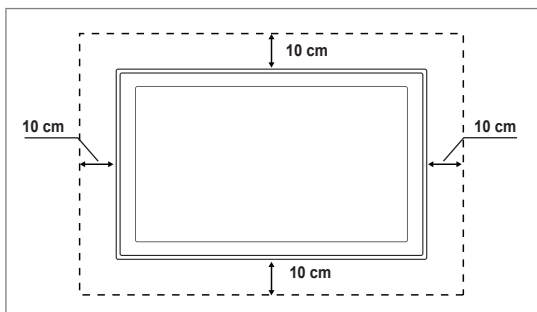

Fijación del televisor a la pared



Precaución: Tirar del televisor, empujarlo o colgarse de él puede provocar su caída. En especial, procure que los niños no se cuelguen del televisor ni lo desestabilicen; éste podría caerse sobre ellos y causarles lesiones graves o incluso la muerte. Siga las precauciones de seguridad del folleto de seguridad incluido con el producto. Para mejorar la estabilidad instale un dispositivo antivuelco, como se explica a continuación.

■ Para impedir que el televisor se caiga:

1. Apriete firmemente las grapas sobre la pared con los tornillos. Asegúrese de que los tornillos estén bien afirmados en la pared.
 - ☑ Según el tipo de pared quizás necesite algún material adicional para el anclaje.
 - ☑ Las grapas, los tornillos y la cadena no se suministran con el producto; deberá adquirirlos por separado.
2. Quite los tornillos de la parte central posterior del televisor y con ellos monte las grapas en el televisor.
 - ☑ Quizás con el televisor no vayan incluidos los tornillos. En tal caso debe adquirirlos por separado con estas especificaciones.
 - ☑ Especificaciones de los tornillos
 - Televisores LCD de 17 ~ 29 pulgadas: M4 x L15
 - Televisores LCD de 32 ~ 40 pulgadas: M6 x L15
3. Monte una cadena fuerte entre las grapas del televisor y de la pared de manera que quede bien tensada.
 - ☑ Instale el televisor cerca de la pared para evitar que caiga hacia atrás.
 - ☑ Las grapas de la pared han de estar a la misma o a menor altura que las grapas del televisor.
 - ☑ Cuando desee mover el televisor deberá aflojar la cadena.
4. Compruebe que todas las conexiones estén bien aseguradas. Compruébelas periódicamente para detectar cualquier signo de fatiga o de fallo. Si tiene dudas sobre la seguridad de la instalación, póngase en contacto con un instalador profesional.

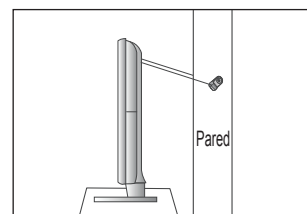
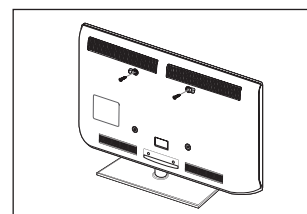
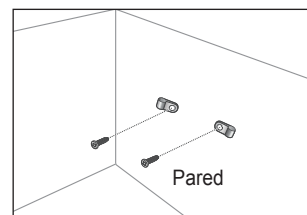

Solución de problemas: Antes de ponerse en contacto con el personal del servicio técnico

No hay imagen ni sonido	Compruebe que el cable de alimentación esté conectado a la red eléctrica. Compruebe que haya pulsado el botón del aparato. Compruebe los ajustes de contraste y brillo de la imagen. Compruebe el volumen.
Hay imagen pero no sonido	Compruebe el volumen. Compruebe si se ha pulsado el botón MUTE del mando a distancia. Compruebe la configuración de Seleccionar altavoz .
La pantalla está en blanco y el indicador de encendido parpadea constantemente	En el ordenador, compruebe los cables de señal y de alimentación. El televisor está usando su sistema de gestión de energía. Mueva el ratón del ordenador o pulse cualquier tecla.
No aparece ninguna imagen o está en blanco y negro	Ajuste los valores de color. Compruebe que el sistema de emisión seleccionado es correcto.
Hay interferencias en el sonido o en la imagen	Trate de identificar el aparato eléctrico que está afectando al aparato y aléjelo. Enchufe el aparato en una toma de electricidad distinta.
La imagen está borrosa o presenta niebla y el sonido está distorsionado.	Compruebe la dirección, la ubicación y las conexiones de la antena. Esta interferencia suele ocurrir cuando se utilizan antenas interiores.
El mando a distancia funciona mal	Sustituya las pilas del mando a distancia. Limpie el borde superior del mando a distancia (ventana de transmisión). Compruebe los terminales de las pilas.
Aparece el mensaje 'Comprobar el cable de señal.'	Compruebe que el cable de señal se haya conectado firmemente al PC o a las fuentes de vídeo. Compruebe que el PC o las fuentes de vídeo están encendidos.
En el modo PC, aparece el mensaje 'Modo no compatible'.	Compruebe la resolución máxima y la frecuencia del adaptador de vídeo. Compare estos valores con los datos de los modos de visualización.
La imagen dañada aparece en la esquina de la pantalla	Si se ha seleccionado Ajuste pantalla en algún dispositivo externo, la imagen dañada puede aparecer en la esquina de la pantalla. Este síntoma se origina en los dispositivos externos, no en el televisor.
Aparece el mensaje 'Restablece todos los ajustes predeterminados de fábrica.'	Aparece cuando el botón EXIT se mantiene pulsado durante unos momentos. La configuración del producto se reinicia con los valores predeterminados.
Puede ver pequeñas partículas si mira de cerca el borde biselado de la pantalla del televisor.	Esto es una particularidad del diseño del producto y no es un defecto.

- El panel LCD TFT utiliza un panel que consta de muchos píxeles de ínfimo tamaño (6 220 800) que requieren de una tecnología altamente sofisticada para su fabricación. No obstante, puede que existan unos cuantos píxeles brillantes u oscuros en la pantalla. Estos píxeles no influirán en el rendimiento del aparato.

Especificaciones

Nombre del modelo	LE32B550, LE32B551 LE32B553, LE32B554	LE37B550, LE37B551 LE37B553, LE37B554
Tamaño de pantalla (Diagonal)	32 pulgadas	37 pulgadas
Resolución de PC (Óptima)	1920 x 1080 a 60 Hz	1920 x 1080 a 60 Hz
Sonido (Salida)	10 W x 2	10 W x 2
Dimensiones (An x Pr x Al)		
Cuerpo principal	794 x 77 x 524 mm	917 x 79 x 592 mm
Con el soporte	794 x 240 x 570 mm	917 x 255 x 658 mm
Peso Con el soporte	13 kg	16 kg
Consideraciones medioambientales	10 °C a 40 °C (50 °F a 104 °F) 10 % al 80 %, sin condensación -20 °C a 45 °C (-4 °F a 113 °F) 5 % al 95 %, sin condensación	
Soporte giratorio (Izquierda/derecha)	-20° ~ 20°	
Nombre del modelo	LE40B550, LE40B551 LE40B553, LE40B554	LE46B550, LE46B551 LE46B553, LE46B554
Tamaño de pantalla (Diagonal)	40 pulgadas	46 pulgadas
Resolución de PC (Óptima)	1920 x 1080 a 60 Hz	1920 x 1080 a 60 Hz
Sonido (Salida)	10 W x 2	10 W x 2
Dimensiones (An x Pr x Al)		
Cuerpo principal	982 x 79 x 626 mm	1116 X 79 X 706 mm
Con el soporte	982 x 255 x 676 mm	1116 X 275 X 770 mm
Peso Con el soporte	18 kg	23 kg
Consideraciones medioambientales	10 °C a 40 °C (50 °F a 104 °F) 10 % al 80 %, sin condensación -20 °C a 45 °C (-4 °F a 113 °F) 5 % al 95 %, sin condensación	
Soporte giratorio (Izquierda/derecha)	-20° ~ 20°	

- ☒ El diseño y las especificaciones pueden cambiar sin previo aviso.
- ☒ Este dispositivo es un aparato digital de la Clase B.
- ☒ Para conocer la fuente de alimentación y el consumo de energía, consulte la etiqueta adherida al producto.

*Esta página se ha dejado
intencionadamente en blanco.*

❑ **Aviso sobre a televisão digital**

1. As funcionalidades relacionadas com a televisão digital (DVB) apenas estão disponíveis em países/áreas onde os sinais digitais terrestres DVB-T (MPEG2 e MPEG4 AVC) sejam transmitidos, ou onde consiga aceder a um serviço de televisão por cabo compatível com DVB-C (MPEG2 e MPEG4 AAC). Confirme com o seu representante local a possibilidade de receber sinal DVB-T ou DVB-C.
2. DVB-T é a norma de consórcio europeia DVB para a transmissão de televisão digital terrestre e DVB-C é a norma para a transmissão de televisão digital por cabo. Existem, contudo, algumas funções diferenciadas como o EPG (Guia electrónico de programação), VOD (Vídeo a pedido), entre outras, que não estão incluídas nesta especificação. Por esse motivo, não são suportadas de momento.
3. Embora este televisor cumpra as mais recentes normas DVB-T e DVB-C [Agosto de 2008], não é possível garantir a compatibilidade com as futuras transmissões digitais terrestres DVB-T e transmissões digitais por cabo DVB-C.
4. Dependendo do país/área onde este televisor é utilizado, alguns fornecedores de televisão por cabo podem cobrar uma taxa adicional por esses serviços e poderá ser necessário concordar com os termos e condições dos seus negócios.
5. Algumas funções da televisão digital podem estar indisponíveis em alguns países ou regiões e o DVB-C poderá não funcionar correctamente com alguns fornecedores de serviços por cabo.
6. Para mais informações, contacte o centro local de assistência ao cliente da SAMSUNG.

❑ **Precauções a ter ao ver imagens fixas**

Uma imagem fixa pode danificar permanentemente o ecrã do televisor.

- Uma imagem fixa e parcialmente fixa não deve permanecer no painel LCD durante mais do que 2 horas, pois pode provocar uma retenção de imagem no ecrã. Esta retenção de imagem também é conhecida como queimadura de ecrã. Para evitar a retenção de imagem, diminua o grau de brilho e de contraste do ecrã ao visualizar uma imagem fixa.
-  A utilização do televisor LCD no formato 4:3 durante um longo período de tempo pode deixar vestígios de margens na parte esquerda, direita e central do ecrã, devido a diferenças de emissão de luz. Reproduzir um DVD ou ligar uma consola de jogos pode causar efeitos semelhantes no ecrã. Os danos causados pelo efeito acima mencionado não são cobertos pela garantia.
- A visualização de imagens fixas de jogos de vídeo ou de PC durante um longo período de tempo pode produzir pós-imagens parciais. Para evitar este efeito, reduza o 'brilho' e o 'contraste' quando visualizar imagens fixas.

CONTEÚDOS

CONFIGURAR O TELEVISOR

■ Apresentação do painel de controlo	2
■ Acessórios	3
■ Apresentação do painel de ligação	4
■ Apresentação do telecomando	6
■ Colocar pilhas no telecomando	7
■ Aceder aos menus	7
■ Definir o televisor para modo de espera	8
■ Função Plug & Play	8
■ Visualização no ecrã	9

CANAL

■ Menu Canal	9
■ Gerir canais	12

IMAGEM

■ Configurar o menu Imagem	14
■ Utilizar o televisor como monitor de computador (PC)	18
■ Configurar o televisor com o PC	19

SOM

■ Configurar o menu Som	20
■ Seleccionar o modo de Som	21

CONFIGURAR

■ Definir o menu Configurar	22
■ Acertar a hora	24

ENTRADA / SUPORTE

■ Menu Entrada	26
■ Menu Support	26

MEDIA PLAY (USB)

■ Ligar um dispositivo USB	28
■ Media Play Menüsinün Kullanılması	29
■ Usar a lista (JPEG) de fotografias	30
■ Utilizar a lista MP3	33
■ Utilizar o menu de configuração	34

ANYNET+

■ Ligar dispositivos Anynet+	35
■ Configurar a função Anynet+	36
■ Alternar entre os dispositivos Anynet+	36
■ Gravação	37
■ Ouvir através de um Receptor (Home theater)	37
■ Resolução de problemas para o Anynet+	38

RECOMENDAÇÕES

■ Função de teletexto	39
■ Instalar a base	40
■ Desligar a base	41
■ Instalar o kit de montagem na parede	41
■ Montar os cabos	41
■ Dispositivo anti-roubo Kensington	41
■ Manter um espaço de instalação seguro	42
■ Fixar o televisor à parede	42
■ Resolução de problemas: Antes de contactar os serviços de assistência	43
■ Especificações	44

□ Licença



TruSurround HD, SRS e símbolo  são marcas comerciais da SRS Labs, Inc. A tecnologia TruSurround HD está incorporada na licença da SRS Labs, Inc.



Fabricado sob a licença da Dolby Laboratories. Dolby e o símbolo de duplo D são marcas comerciais da Dolby Laboratories.

□ Símbolo



Nota



Tecla rápida



Botão TOOLS



Carregue

CONFIGURAR O TELEVISOR

- ☑ As imagens e ilustrações neste manual do utilizador servem apenas de referência e podem ser diferentes do produto real. De forma a melhorar o desempenho do produto, o design e as características técnicas podem sofrer alterações.

Apresentação do painel de controlo

- ☑ A cor e a forma do produto podem variar consoante o modelo.
☑ Para activar os botões do painel frontal, toque neles com o dedo.

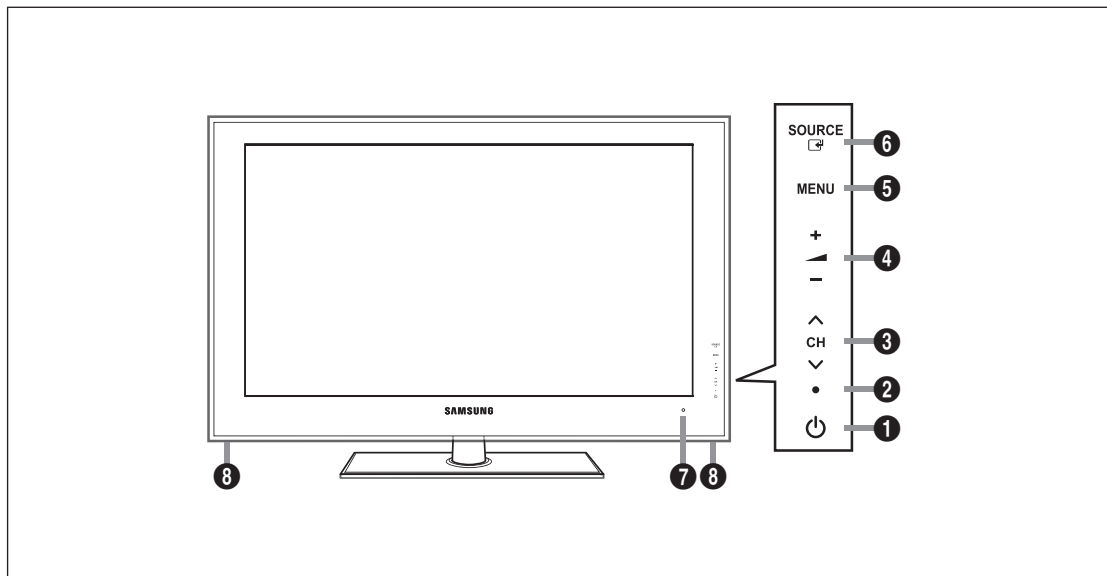

- 1 **⏻ (Ligar/Desligar)**: Carregue para ligar e desligar o televisor.
- 2 **INDICADOR DE CORRENTE**: pisca e apaga-se quando o aparelho está ligado, e acende-se quando está no modo de espera.
- 3 **↕ CH ↗**: Carregue neste botão para mudar de canal. No menu no ecrã, utilize os botões ↕ CH ↗ tal como utiliza os botões ↘ e ↗ do telecomando.
- 4 **— ↗ +**: carregue para aumentar ou diminuir o volume. No menu no ecrã, utilize os botões — ↗ + tal como utiliza os botões ◀ e ▶ do telecomando.
- 5 **MENU**: carregue para ver o menu das funções do televisor no ecrã.
- 6 **SOURCE** : alterna entre todas as fontes de entrada disponíveis. No menu no ecrã, utilize este botão tal como utiliza o botão ENTER do telecomando.
- 7 **SENSOR DO TELECOMANDO**: aponte o telecomando para este ponto no televisor.
- 8 **ALTIFALANTES**

Acessórios



Telecomando e pilhas (2 pilhas AAA)



Cabo de alimentação

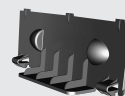

Tampa da parte inferior



Cartão de garantia / Manual de segurança (não estão disponíveis em todos os locais)



(M4 X L16)

4 parafusos para a base (Dependendo do modelo)



Pano de limpeza



Suporte de cabos (Dependendo do modelo)

- ☑ Verifique se os seguintes acessórios estão incluídos no televisor LCD. Se faltar algum dos acessórios, contacte o revendedor.
- ☑ A cor e a forma dos acessórios podem variar consoante o modelo.

Apresentação do painel de ligação

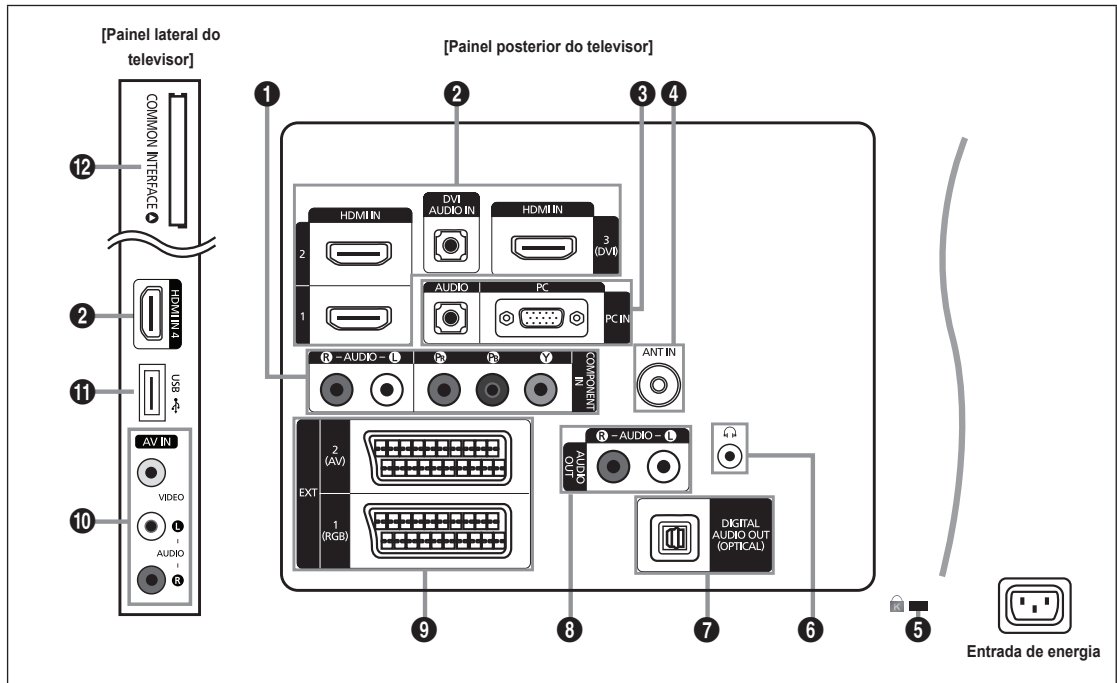

A cor e a forma do produto podem variar consoante o modelo.

1 COMPONENT IN

Liga o vídeo / áudio do componente.

2 HDMI IN 1, 2, 3(DVI), 4 / DVI AUDIO IN

Estabelece a ligação à tomada HDMI de um dispositivo com uma saída HDMI.

Não é necessária nenhuma ligação de som adicional para a ligação HDMI a HDMI.

O que é HDMI?

- HDMI (High-Definition Multimedia Interface - Interface multimédia de alta definição) é uma interface que permite a transmissão de sinais de áudio e vídeo digital através de um único cabo.

- A diferença entre HDMI e DVI é que o dispositivo HDMI é mais pequeno do que o de DVI.

O televisor pode não emitir som e as imagens podem ser apresentadas com cores estranhas quando estão ligados leitores de DVD / leitores de Blu-ray / caixas de televisão por cabo / receptores de satélite (set-top box) que suportem versões HDMI anteriores à 1.3. Se ligar um cabo HDMI mais antigo e não ouvir som, ligue o cabo HDMI à tomada **HDMI IN 3(DVI)** e os cabos de áudio às tomadas **DVI AUDIO IN** na parte de trás do televisor. Se isto acontecer, contacte a empresa fornecedora do leitor de DVD / leitor de Blu-ray / caixa de televisão por cabo / receptor de satélite (set-top box) para confirmar a versão HDMI e, em seguida, peça uma actualização.

Utilize a tomada **HDMI IN 3(DVI)** para a ligação DVI a um dispositivo externo. Utilize um cabo DVI para HDMI ou um adaptador de DVI-HDMI (DVI para HDMI) para uma ligação de vídeo e as tomadas **DVI AUDIO IN** para áudio. Quando utilizar uma ligação de cabo HDMI / DVI, tem de utilizar a tomada **HDMI IN 3(DVI)**.

Os cabos HDMI de versões anteriores à 1.3 podem provocar imagens tremidas ou fazer com que não sejam apresentadas imagens no ecrã.

3 PC IN [PC] / [AUDIO]

Liga-se às tomadas de saída de vídeo e áudio do PC.

Se o seu PC suportar uma ligação HDMI, pode ligar ao terminal **HDMI IN 1, 2, 3(DVI)** ou 4.

Se o seu PC suportar uma ligação HDMI, pode ligar ao terminal **HDMI IN 3(DVI) / DVI AUDIO IN**.

4 ANT IN

Estabelece a ligação com uma antena ou sistema de televisão por cabo.

5 DISPOSITIVO DE BLOQUEIO KENSINGTON (consoante o modelo)

O dispositivo de bloqueio Kensington (opcional) serve para fixar fisicamente o sistema quando utilizado em locais públicos. Se quiser utilizar um dispositivo de bloqueio, contacte o revendedor onde adquiriu o televisor.

A localização do dispositivo de bloqueio Kensington pode ser diferente consoante o modelo.

6 (AUSCULTADORES)

Pode ligar auscultadores à saída de auscultadores no seu televisor. Quando os auscultadores estão ligados, o som dos altifalantes incorporados é desactivado.

- ☑ A utilização da função de som é limitada quando liga os auscultadores ao televisor.
- ☑ O uso prolongado dos auscultadores com o volume muito alto pode provocar lesões auditivas.
- ☑ Não sairá som dos altifalantes quando ligar os auscultadores ao televisor.
- ☑ O volume dos auscultadores e o volume do televisor são ajustáveis em separado.

7 DIGITAL AUDIO OUT (OPTICAL)

Estabelece a ligação com um componente de áudio digital, tal como um receptor do sistema home theatre.

- ☑ Quando um sistema de áudio digital estiver ligado à tomada **DIGITAL AUDIO OUT (OPTICAL)**: Diminua o volume do televisor e regule o nível de volume com o controlo do volume do sistema.
- ☑ Pode ouvir áudio de 5.1 canais se o televisor estiver ligado a um dispositivo externo que suporte 5.1 canais.
- ☑ Se o receptor (sistema home theatre) estiver definido para Lig., o som é reproduzido a partir da tomada óptica do televisor. Se o televisor apresentar um sinal DTV (antena), este vai enviar som de 5.1 canais para o receptor do sistema home theatre. Se a fonte for um componente digital, como um leitor de DVD / leitor de Blu-ray / caixa de televisão por cabo / receptor de satélite (set-top box), e estiver ligada ao televisor através de um cabo HDMI, só pode ouvir som de 2 canais a partir do receptor do sistema home theatre. Se quiser ouvir áudio de 5.1 canais, ligue a tomada de saída de áudio digital ao leitor de DVD / leitor de Blu-ray / caixa de televisão por cabo / receptor de satélite (set-top box) directamente a um amplificador ou a um sistema home theatre, e não ao televisor.

8 AUDIO OUT [R-AUDIO-L]

Liga-se às tomadas de entrada de áudio do amplificador/sistema home theatre.

Quando um amplificador de áudio estiver ligado às tomadas **AUDIO OUT [R-AUDIO-L]**: diminua o volume do televisor e regule o nível de volume com o controlo do volume do amplificador.

9 EXT1, 2

Entradas ou saídas para dispositivos externos, tais como videogravadores, consolas de jogos ou leitores de DVD.

- ☑ No Modo EXT, o DTV Out suporta apenas vídeo e áudio MPEG SD.

– Especificação de entradas/saídas

Conector	Entrada			Saída
	Vídeo	Áudio (E / D)	RGB	Vídeo + Áudio(L/R)
EXT 1	O	O	O	Apenas está disponível a saída TV ou DTV.
EXT 2	O	O	X	Saída que pode escolher.

10 AV IN [VIDEO] / [R-AUDIO-L]

Entradas de vídeo e áudio para dispositivos externos como, por exemplo, uma câmara de vídeo ou um videogravador.

11 USB

Conector para actualizações do software e Media Play, etc.

12 Ranhura COMMON INTERFACE

- Ao não introduzir o 'CI CARD' em determinados canais, a mensagem 'Scrambled Signal' é apresentada no ecrã.
- As informações de associação incluindo um número de telefone, ID do 'CI CARD', ID do anfitrião e outras informações são apresentadas cerca de 2 a 3 minutos depois. Se for apresentada uma mensagem de erro, contacte o seu fornecedor de serviços.
- Assim que concluir a configuração das informações dos canais, a mensagem 'Updating Completed' é apresentada, indicando que a lista de canais já está actualizada.
- ☑ Tem de solicitar um 'CI CARD' ao fornecedor de serviços por cabo local. Retire o 'CI CARD' puxando-o com cuidado para não o deixar cair e danificá-lo.
- ☑ Introduza o 'CI CARD' na direcção indicada.
- ☑ A localização da Ranhura **COMMON INTERFACE** pode ser diferente consoante o modelo.
- ☑ Uma vez que 'CI CARD' não é suportado nalguns países e regiões, verifique esta situação junto do seu revendedor autorizado.

Apresentação do telecomando

- ☑ Pode utilizar o telecomando até aproximadamente 7 metros de distância do televisor.
- ☑ O funcionamento do telecomando pode ser afectado por luzes fortes.
- ☑ A cor e a forma do produto podem variar consoante o modelo.

- 1 **POWER** : liga e desliga o televisor.
- 2 **BOTÕES NUMÉRICOS** : carregue para mudar de canal.
- 3 **FAV.CH** : Utilizado para mostrar a Lista de canais favoritos no ecrã.
- 4 **— ▲ +** : carregue para aumentar ou diminuir o volume.
- 5 **SOURCE** : carregue para seleccionar as fontes de vídeo disponíveis.
- 6 **INFO** : carregue para apresentar informações no ecrã do televisor.
- 7 **TOOLS** : utilize para seleccionar funções frequentemente utilizadas.
- 8 **CH LIST** : botão utilizado para mostrar a lista de canais no ecrã.
- 9 **BOTÕES COLORIDOS** : Utilize estes botões no menu **Lista canais**, **Media Play**, etc.
- 11 **DUAL** : Selecção de efeitos sonoros
- 12 Utilize estes botões nos modos **Media Play** e **Anynet+**. (▶): Este telecomando pode ser utilizado para controlar a gravação em gravadores da Samsung que tenham a funcionalidade Anynet+)
- 13 **TV** : selecciona o modo TV directamente.
- 14 **PRE-CH** : permite-lhe regressar ao canal estava a ver anteriormente.
- 15 **MUTE** 📴 : carregue para tirar o som ao televisor.
- 16 **∨ P ▲** : carregue para mudar de canal.
- 17 **MENU** : mostra o menu principal no ecrã.

- 18 **GUIDE** : visualização do Guia de programação electrónica (EPG)
- 19 **RETURN** : volta ao menu anterior.
- 20 **PARA CIMA ▲ / PARA BAIXO ▼ / ESQUERDA ◀ / DIREITA ▶ / ENTER** [↵]: utilize para seleccionar as opções de menu no ecrã e alterar os respectivos valores.
- 21 **EXIT** : carregue para sair do menu.
- 22 **P.SIZE** : Selecção do tamanho de imagem.
- 23 **MEDIA.P.** : Permite-lhe reproduzir ficheiros de música e imagens.
- 24 **SUBT.** : visualização de legendas digitais
- 25 **AD** : Selecção da descrição áudio.

Funções de Teletexto

- 5 [TTX/MIX] : Selecção do modo de teletexto (LIST / FLOF)
- 6 [TTX/MIX] : mostrar teletexto
- 7 [TTX/MIX] : selecção de tamanho do teletexto
- 8 [TTX/MIX] : memorizar teletexto
- 9 [TTX/MIX] : Selecção de tópicos Fastext
- 10 [TTX/MIX] : seleccionar alternadamente teletexto, duplo ou combinado.
- 13 [TTX/MIX] : sair da visualização de teletexto
- 14 [TTX/MIX] : página secundária de teletexto
- 16 [TTX/MIX] : página seguinte do teletexto [TTX/MIX] : página anterior do teletexto
- 17 [TTX/MIX] : índice do teletexto
- 19 [TTX/MIX] : modo de espera de teletexto
- 21 [TTX/MIX] : cancelar teletexto

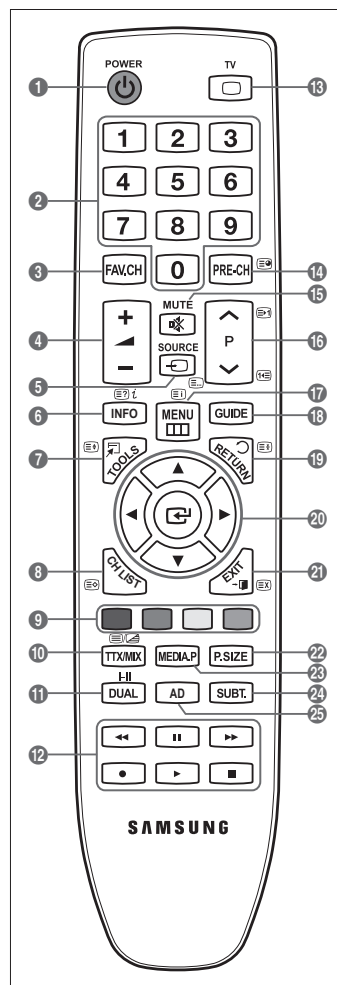

Colocar pilhas no telecomando

1. Levante a tampa na parte de trás do telecomando tal como apresentado na figura.
2. Coloque duas pilhas de tamanho AAA.
 - ☑ Faça corresponder os pólos '+' e '-' das pilhas com o diagrama existente no compartimento.
3. Volte a colocar a tampa.
 - ☑ Se não tencionar utilizar o telecomando durante muito tempo, retire as pilhas e guarde-as num local fresco e seco. (Em circunstâncias normais de funcionamento do televisor, as pilhas de um telecomando duram cerca de um ano.)
 - ☑ Se o telecomando não funcionar, verifique os itens abaixo:
 - O televisor está ligado?
 - Os pólos + e - das pilhas estão invertidos?
 - As pilhas estão gastas?
 - Houve um corte de energia ou o cabo de alimentação está desligado?
 - Há alguma lâmpada fluorescente especial ou luz de néon por perto?

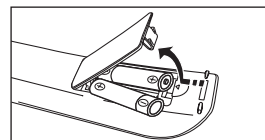

Aceder aos menus

Antes de utilizar o televisor, siga os passos seguintes para saber como navegar no menu e seleccionar ou ajustar diferentes funções.

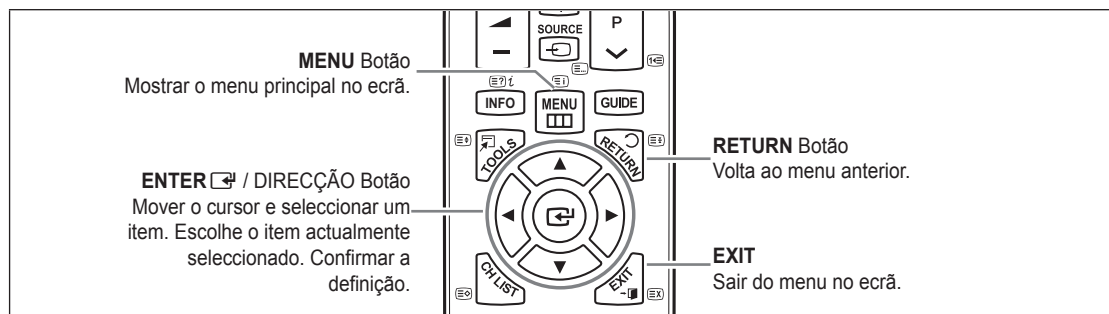

Utilizar os OSD (On Screen Display - Visualização no ecrã)

O passo de acesso pode variar consoante o menu seleccionado.



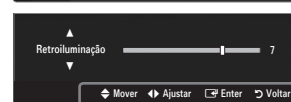
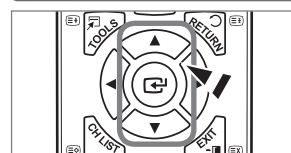

1. Carregue no botão **MENU**.
2. O menu principal aparece no ecrã. No lado esquerdo do menu aparecem ícones: **Imagem, Som, Canal, Configurar, Entrada, Aplicação, Assistência**.
3. Carregue no botão **▲** ou **▼** para seleccionar um dos ícones.
4. Em seguida, carregue no botão **ENTER** para aceder ao menu secundário do ícone.
5. Carregue no botão **▲** ou **▼** para seleccionar o menu secundário do ícone.
6. Carregue no botão **◀** ou **▶** para diminuir ou aumentar o valor de um determinado item. O OSD de ajuste pode variar consoante o menu seleccionado.
7. Carregue no botão **ENTER** para concluir a configuração. Carregue no botão **EXIT** para sair.



Ícone Ajuda



























Definir o televisor para modo de espera

Pode definir o seu televisor para o modo de espera, para reduzir o consumo de energia. O modo de espera é útil quando precisa e interromper a visualização temporariamente (por exemplo, durante a refeição).

1. Carregue no botão **POWER**  no telecomando.
 -  O ecrã apaga-se e aparece o indicador luminoso do modo de espera no televisor.
2. Para voltar a ligar o televisor, basta carregar no botão **POWER**  novamente.
 -  Não deixe o televisor em modo de espera durante longos períodos de tempo (por exemplo, quando vai de férias). Aconselha-se que desligue o televisor da corrente eléctrica e da antena.



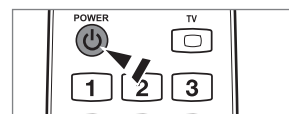

Função Plug & Play

Quando ligar o televisor pela primeira vez, as definições básicas são utilizadas de forma automática e subsequente.

1. Carregue no botão **POWER** do telecomando.
 -  Também pode utilizar o botão **POWER**  do televisor.
 -  A mensagem **Select the OSD Language.** é apresentada.
2. Carregue no botão **ENTER** . Seleccione o idioma apropriado carregando no botão **▲** ou **▼**. Carregue no botão **ENTER**  para confirmar a escolha.
3. Carregue no botão **◀** ou **▶** para seleccionar **Demo Loja** ou **Uso Doméstico** e, em seguida, no botão **ENTER** .
 -  Recomendamos que defina o televisor para o modo **Uso Doméstico**, de forma a usufruir da melhor imagem em sua casa.
 -  **Demo Loja** destina-se apenas para locais de venda a retalho.
 -  Se o televisor for acidentalmente definido para o modo **Demo Loja** e quiser voltar ao modo **Uso Doméstico** (padrão): carregue no botão de volume do televisor. Quando aparecer o OSD de volume, carregue sem soltar o botão **MENU** do televisor durante 5 segundos.
4. Carregue no botão **ENTER** . Seleccione o país apropriado carregando nos botões **▲** ou **▼**. Carregue no botão **ENTER**  para confirmar a escolha.
5. Carregue no botão **▲** ou **▼** para seleccionar **Ar** ou **Cabo** e, em seguida, carregue no botão **ENTER** .
 -  **Ar**: sinal de antena.
 -  **Cabo**: sinal de cabo.
6. Carregue no botão **▲** ou **▼** para seleccionar a fonte do canal que pretende memorizar. Carregue no botão **ENTER**  para seleccionar **Iniciar**.
 -  Se configurar a fonte de antena para **Cabo**, pode definir um valor para a procura de canais digitais. Para obter mais informações, consulte **Canal → Memor. auto.**
 -  **Digital e Analógico**: canais digitais e analógicos.
 - Digital**: Canais Digitais.
 - Analógico**: Canais Analógicos.
 -  A procura de canais começa e termina automaticamente.
 -  Carregue no botão **ENTER**  a qualquer altura para interromper o processo de memorização.
 -  Depois de todos os canais disponíveis terem sido memorizados, a mensagem **Ajustar o Modo Relógio** é apresentada.
7. Carregue no botão **ENTER** . Carregue no botão **▲** ou **▼** para seleccionar **Auto.** e, em seguida, carregue no botão **ENTER** .
 -  Se seleccionar **Manual**, a mensagem **Ajustar data e hora actualis** é apresentada.
 -  Se receber um sinal digital, a hora será definida automaticamente. Caso contrário, seleccione **Manual** para acertar o relógio.
8. É apresentada uma descrição do método de ligação que permite obter a melhor qualidade com o ecrã HD. Consulte a descrição e carregue no botão **ENTER** .
9. A mensagem **Desfrute do seu televisor.** é apresentada. Quando tiver terminado, carregue no botão **ENTER** .



Se quiser repor esta função...

1. Carregue no botão **MENU** para ver o menu. Carregue no botão **▲** ou **▼** para seleccionar **Configurar** e, em seguida, carregue no botão **ENTER** .
2. Carregue novamente no botão **ENTER**  para seleccionar **Plug & Play**.
3. Introduza o número PIN de 4 dígitos. O número PIN predefinido de um televisor novo é **0-0-0-0**.
 -  Se quiser alterar o número PIN, utilize a função **Alterar PIN**.
 -  A função **Plug & Play** só está disponível no modo TV.





Visualização no ecrã

A visualização no ecrã identifica o canal actual e o estado de determinadas definições de áudio-vídeo.

 Carregue no botão **INFO** para visualizar as informações.

Carregue no botão **INFO** no telecomando. O canal, o tipo de som e o estado de determinadas definições de imagem e som são apresentados no televisor.

- ▲, ▼: pode visualizar outras informações do canal. Se quer passar para o canal actualmente seleccionado, carregue no botão **ENTER** .
- ◀, ▶: pode visualizar as informações do programa pretendido no canal actual.

 Carregue novamente no botão **INFO** ou espere aproximadamente 10 segundos e o ecrã desaparece automaticamente.

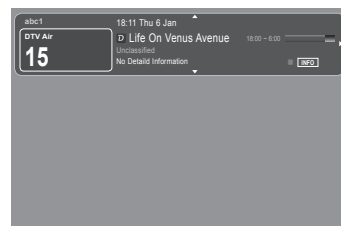

CANAL

Menu Canal

País

■ Canal analógico

Pode alterar o país para os Canais Analógicos.

■ Canal digital

Pode alterar o país nos canais digitais.

 É apresentado o ecrã para a introdução do número PIN. Introduza o número PIN de 4 dígitos.

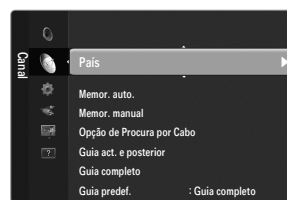

Memor. auto.

Pode procurar os intervalos de frequência disponíveis (a disponibilidade depende do país em que se encontra). Os números de programas atribuídos automaticamente podem não corresponder aos números de programas existentes ou pretendidos.

 Se o canal estiver bloqueado utilizando a função **Bloq. crianças**, a janela para a introdução do PIN é apresentada.

■ Ar / Cabo

Fonte de antena a memorizar

- **Digital e Analógico:** canais digitais e analógicos.
- **Digital:** Canais Digitais.
- **Analógico:** Canais Analógicos.

Se seleccionar Cabo → Digital e Analógico ou Cabo → Digital:

Introduza um valor para procurar canais de cabo.

- **Modo de procura → Completa / Rede / Rápida**

Rápida

- **ID de rede:** apresenta o código de identificação de rede.
- **Frequência:** apresenta a frequência para o canal. (Difere de país para país)
- **Modulação:** apresenta os valores de modulação disponíveis.
- **Taxa de símbolos:** apresenta as taxas de símbolos disponíveis.

 Procura todos os canais com estações de transmissão activas e guarda-os na memória do televisor.

 Se pretender parar a memorização automática, carregue no botão **ENTER** .

A mensagem **Parar a programação automática?** será apresentada.

Seleccione **Sim** carregando no botão ◀ ou ▶ e, em seguida, no botão **ENTER** .

❑ Memor. manual

- 📌 Procura um canal manualmente e armazena na TV.
- 📌 Se o canal estiver bloqueado utilizando a função **Bloq. crianças**, a janela para a introdução do PIN é apresentada.

■ Canal digital

Armazenamento manual de canal digital.

- 📌 **Canal digital** só está disponível no modo DTV.
- **Canal:** define o número do canal utilizando o botão ▲, ▼ ou os botões numéricos (0~9).
- **Frequência:** define a frequência utilizando os botões numéricos.
- **Largura banda:** define a banda utilizando o botão ▲, ▼ ou os botões numéricos (0~9).
- 📌 Quando concluído, os canais são actualizados na lista de canais.

■ Canal analógico

Armazenamento manual de canal analógico.

- **Programa** (Número do programa que pretende atribuir a um canal): define o número do programa utilizando os botões ▲, ▼ ou numéricos (0~9).
- **Sistema cores** → **Auto. / PAL / SECAM / NTSC4.43**: define os valores do sistema de cores utilizando os botões ▲ ou ▼.
- **Sistema som** → **BG / DK / I / E**: define os valores do sistema de som utilizando os botões ▲ ou ▼.
- **Canal** (Se souber o número do canal que pretende memorizar): carregue no botão ▲ ou ▼ para seleccionar **C** (canal de antena) ou **S** (canal de cabo). Carregue no botão ► e em seguida, nos botões ▲, ▼ ou numéricos (0~9) para seleccionar o número pretendido.
 - 📌 Também pode seleccionar o número do canal directamente ao carregar nos botões numéricos (0~9).
 - 📌 Se não ouvir som ou se este não estiver em condições, volte a seleccionar o padrão de som pretendido.
- **Pesquisa** (Se não souber os números dos canais): carregue nos botões ▲ ou ▼ para iniciar a procura. O sintonizador procura a amplitude de frequências até aparecer no ecrã o primeiro canal, ou o canal seleccionado.
- **Armaz.** (Quando memoriza o canal e o número do programa associado): define para **OK** carregando no botão **ENTER** 
 - 📌 Modo Canal
 - **P** (Modo de programa): ao concluir a sintonização, já terão sido atribuídos números de posição (de P00 a P99) às estações emissoras da sua área. Pode seleccionar um canal, introduzindo o número da posição neste modo.
 - **C** (Modo de canal de antena): pode seleccionar um canal, introduzindo o número atribuído a cada estação emissora neste modo.
 - **S** (Modo de canal de cabo): pode seleccionar um canal, introduzindo o número atribuído a cada canal de cabo neste modo.

❑ Opção de Procura por Cabo (consoante o país)

Define opções de procura adicionais, como a frequência e a taxa de símbolos, para procuras de rede por cabo.

- **Iniciar frequência** (Frequência inicial): define a frequência inicial (Difere consoante o país)
- **Parar frequência** (Frequência final): define a frequência final (Difere consoante o país)
- **Modulação:** apresenta os valores de modulação disponíveis.
- **Taxa de símbolos:** apresenta as taxas de símbolos disponíveis.

❑ Guia act. e posterior / Guia completo

As informações do EPG (Guia de programação electrónica) são fornecidas pelas estações emissoras. Pode haver entradas de programas em branco ou desactualizadas em consequência da transmissão de informações de um determinado canal. O ecrã é actualizado de forma dinâmica à medida que novas informações ficam disponíveis.

- 📌 Para procedimentos detalhados sobre a utilização de **Guia completo** e **Guia act. e posterior**, consulte as descrições na página 11.
- 📌 Também pode aceder ao menu do guia carregando no botão **GUIDE**. (Para configurar a opção **Guia predef.**, consulte as descrições.)

■ Guia act. e posterior

Mostra informações sobre o programa actual e o posterior em relação aos seis canais indicados na coluna do lado esquerdo.

■ Guia completo

Apresenta as informações sobre os programas de hora em hora. São apresentadas informações de duas horas de programação, que pode percorrer para a frente ou para trás no tempo.

❑ Guia predef. → Guia act. e posterior / Guia completo

Podemos decidir entre apresentar a opção **Guia completo** ou **Mini guia** quando carregar no botão **GUIDE** do telecomando.

❑ Lista canais

Para procedimentos detalhados sobre a utilização de **Lista canais**, consulte as instruções de 'Gerir canais'.

Para seleccionar estas opções, basta carregar no botão **CH LIST** do telecomando.

❑ Modo Canal

Ao carregar no botão **P** / o canal muda de acordo com a lista de canais seleccionados.

■ Adicionar

A mudança de canal é feita de acordo com a lista de canais memorizados.

■ Canais favoritos

A mudança de canal é feita de acordo com a lista de canais favoritos.

❑ Sintonia fina

Se a recepção for nítida, não precisa de fazer a sintonização fina do canal, uma vez que é feita automaticamente durante a procura e memorização. No entanto, se o sinal for fraco ou estiver distorcido, pode ser necessário fazer uma sintonização fina manual dos canais.

Os canais memorizados, onde foi efectuada a sintonização fina, estão marcados com um asterisco ****** no lado direito do número do canal, na faixa do canal.

Para repor a sintonização fina, seleccione **Reiniciar** carregando no botão ou e, em seguida, carregue no botão **ENTER** .

A sintonização fina apenas pode ser utilizada nos canais analógicos.

Utilizar o Guia act. e posterior / Guia completo



Para...	Escolha...
Ver um programa da lista EPG	Seleccionar um programa carregando nos botões , , , .
Sair do guia	Carregar no botão azul
Se seleccionar o programa seguinte, este fica agendado com o ícone de relógio visível. Se carregar novamente no botão ENTER , carregue no botão , para seleccionar Cancelar planos , os agendamentos são cancelados e o ícone do relógio desaparece.	
Ver as informações dos programas	Seleccionar um programa à sua escolha, carregando nos botões , , , . Carregue depois no botão INFO quando o programa que escolheu estiver realçado. O nome do programa é apresentado na parte de superior do centro do ecrã.
Clique no botão INFO para obter informações detalhadas. Nas informações detalhadas estão incluídos aspectos como o Número do canal, Duração do programa, Barra de estado, Autoridade parental, Informação sobre a qualidade de vídeo (HD / SD), Modos de som, Legendas ou Teletexto, Idiomas das legendas ou do teletexto, e um breve resumo sobre o programa realçado. '...' é apresentado se o resumo for demasiado longo.	
Alternar entre Guia act. e posterior / Guia completo	Carregue várias vezes no botão vermelho.
In Guia completo	
Andar rapidamente para trás (24 horas).	Carregue várias vezes no botão verde.
Andar rapidamente para a frente (24 horas).	Carregue várias vezes no botão amarelo.

Gerir canais

Se utilizar este menu, pode adicionar / eliminar ou definir os canais favoritos e utilizar o guia de programas para transmissões digitais.

■ Todos os canais

Mostra todos os canais disponíveis.

■ Canais adicionados

Mostra todos os canais adicionados.



■ Favoritos

Mostra todos os canais favoritos.

 Para seleccionar os canais definidos como favoritos, carregue no botão **FAV.CH** do telecomando.

■ Programado

Mostra todos os programas actualmente reservados.

 Seleccione um canal no ecrã **Todos os canais**, **Canais adicionados** ou **Favoritos** carregando nos botões ▲ / ▼ e, em seguida, no botão **ENTER** . Pode então ver o canal seleccionado.

 Utilizar os botões coloridos com a Lista de canais







– Vermelho (**Tipo de canal**): alterna entre **TV**, **Rádio**, **Dados/Outros** e **Todas**.

– Verde (**Zoom**): aumenta ou diminui o número de um canal.

– Amarelo (**Selec.**): selecciona várias listas de canais. Pode executar a função adicionar/eliminar ou adicionar aos Favoritos/eliminar dos Favoritos, para vários canais ao mesmo tempo. Escolha os canais pretendidos e carregue no botão amarelo para definir todos os canais seleccionados ao mesmo tempo. A marca ✓ é apresentada à esquerda dos canais seleccionados.

– **TOOLS (Ferramentas)**: Mostra o menu **Apagar** (ou **Adicionar**), **Adicionar aos favoritos** (ou **Apagar dos favoritos**), **Bloquear** (ou **Desbloq.**), **Visual. temp.**, **Editar nome de canal**, **Edição do Canal n°**, **Ordenar**, **Selec. Todos** (ou **Anular selecção**), **Memor. auto.** (O menu Opções pode variar consoante a situação.)

 Ícones do ecrã sobre o estado do canal

-  : um canal analógico.
-  : um canal seleccionado carregando no botão amarelo.
-  : um canal definido como favorito.
-  : um programa que está a ser transmitido.
-  : um canal bloqueado.
-  : um programa reservado



Menu de opções da lista de canais (em Todos os canais / Canais adicionados / Favoritos)

 Carregue no botão **TOOLS** para utilizar o menu de opções.

 O menu de opções pode variar dependendo do estado do canal.

■ Adicionar / Apagar

Pode eliminar ou adicionar um canal a ser apresentado nos canais pretendidos.

 Todos os canais eliminados são apresentados no menu **Todos os canais**.

 Um canal a cinzento indica que este foi eliminado.

 O menu **Adicionar** só é apresentado para canais eliminados.

 Também pode, do mesmo modo, eliminar um canal do menu **Canais adicionados** ou **Favoritos**.

■ Adicionar aos favoritos / Apagar dos favoritos

Pode definir os canais que vê frequentemente como favoritos.

 Carregue no botão **TOOLS** para ver o menu **Ferramentas**. Também pode definir a função adicionar aos (ou eliminar dos) Favoritos, seleccionando **Tools** → **Adicionar aos favoritos** (ou **Apagar dos favoritos**).

 O símbolo '♥' é apresentado e o canal é definido como favorito.

 Todos os canais favoritos são apresentados no menu **Favoritos**.

■ Visual. temp.

Se reservar um programa que queira assistir, o televisor muda automaticamente para o canal da lista onde tinha reservado o programa, mesmo que esteja a visualizar outro canal. Para reservar um programa, defina em primeiro lugar a hora actual.

 Apenas canais memorizados podem ser reservados.

 Pode definir directamente o canal, o dia, o mês, o ano, a hora e o minuto, ao carregar nos botões numéricos do telecomando.

 A reserva de um programa é apresentada no menu **Programado**.

 Guia de programas digitais e Reservas de visualização Se seleccionar um canal digital e carregar no botão ►, aparece o guia



de programas do canal. Pode reservar um programa se seguir os procedimentos descritos acima.

■ **Editar nome de canal (apenas canais analógicos)**

Os canais podem ser etiquetados de modo a que as letras que os definem sejam apresentadas quando os mesmos são seleccionados.

✎ Os nomes dos canais digitais são atribuídos automaticamente e não podem ser alterados.

■ **Edição do Canal nº (apenas canais digitais)**

Pode também editar o número do canal se carregar nos botões numéricos do telecomando.

■ **Ordenar (apenas canais analógicos)**

Esta operação permite alterar os números de programa dos canais memorizados. Esta operação pode ser necessária depois de utilizar a memorização automática.

■ **Bloquear / Desbloq.**

Pode bloquear um canal para que o mesmo não seja nem seleccionado nem visualizado.

✎ Esta função só está disponível quando a opção **Bloq. crianças** está definida para **Lig.**

✎ É apresentado o ecrã para a introdução do número PIN. Introduza o número PIN de 4 dígitos.

✎ O número PIN predefinição de um televisor novo é **'0-0-0-0'**. Pode alterar o PIN, seleccionando a opção **Alterar PIN** do menu.

✎ O símbolo '🔒' é apresentado e o canal é bloqueado.

■ **Selec. Todos / Anular selecção**

● **Selec. Todos:** pode seleccionar todos os canais da lista de canais.

● **Anular selecção:** pode retirar a selecção a todos os canais anteriormente seleccionados.

✎ Só pode escolher **Anular selecção** se houver um canal seleccionado.

■ **Memor. auto.**

✎ Para obter informações detalhadas sobre os procedimentos necessários para configurar opções, consulte as instruções de 'Menu Canal'.

✎ Se o canal estiver bloqueado utilizando a função **Bloq. crianças**, a janela para a introdução do PIN é apresentada.

Menu de opções da lista de canais (em Programado)

Pode visualizar, modificar ou eliminar uma reserva.

✎ Carregue no botão **TOOLS** para utilizar o menu de opções.

■ **Alterar informações**

Selecione esta opção para alterar uma reserva em visualização.

■ **Cancelar planos**

Selecione esta opção para cancelar uma reserva de visualização.

■ **Informação**

Selecione esta opção para visualizar uma reserva em visualização. (Também pode alterar as informações de reserva.)

■ **Selec. Todos**

Selecione todos os programas reservados.



Configurar o menu Imagem

❑ Modo

Pode seleccionar o tipo de imagem que melhor se adequa aos seus requisitos de visualização.

➤ Carregue no botão **TOOLS** para ver o menu **Ferramentas**. Também pode definir o modo de imagem seleccionando **Ferramentas** → **Modo Imagem**.



■ Dinâmico

Selecciona a imagem para que seja exibida com uma maior definição numa sala iluminada.

■ Standard

Selecciona a imagem para que seja exibida em condições ideais num ambiente normal.

■ Natural

Selecciona uma visualização de imagem óptima e confortável para os olhos.

☑ Esta função não está disponível no modo PC.

■ Filme

Selecciona a imagem ideal para ver filmes numa sala escura.

❑ Retroiluminação / Contraste / Brilho / Nitidez / Cor / Matiz (Vd/Vm)

O televisor tem várias opções de definição que permitem controlar a qualidade da imagem.

- **Retroiluminação:** ajusta o brilho da retro-iluminação do LCD.
- **Contraste:** ajusta o nível de contraste da imagem.
- **Brilho:** ajusta o nível de brilho da imagem.
- **Nitidez:** ajusta a definição das extremidades da imagem.
- **Cor:** ajusta a saturação da cor da imagem.
- **Matiz (Vd/Vm):** ajusta o matiz da cor da imagem.

☑ Nos modos **TV**, **Ext.**, **AV** analógicos do sistema PAL, não pode utilizar a função **Matiz (Vd/Vm)**.

☑ Quando faz alterações a **Retroiluminação**, **Contraste**, **Brilho**, **Nitidez**, **Cor** ou **Matiz (Vd/Vm)**, o OSD ajusta-se de acordo com as mesmas.

☑ No modo PC, só pode fazer alterações a **Retroiluminação**, **Contraste** e **Brilho**.

☑ As definições podem ser ajustadas e guardadas para cada dispositivo externo que ligar a uma entrada do televisor.

☑ O consumo de energia durante a utilização pode ser reduzido de forma significativa se diminuir o nível de brilho da imagem, o que significa uma redução no custo geral de funcionamento.

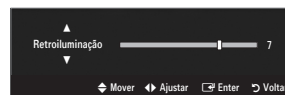

❑ Definições avançadas

O novo televisor da Samsung permite-lhe definir de modo mais preciso as imagens do que os modelos anteriores.

☑ **Definições avançadas** está disponível no modo **Standard** ou **Filme**.

☑ No modo PC, só pode fazer alterações a **Gama** e **Equilíb. branco** de entre os itens de **Definições avançadas**.

■ Tonalidade de preto → Deslig. / Escuro / Mais escuro / Mais escuro

Pode seleccionar o nível de preto no ecrã para ajustar a intensidade.

■ Contraste dinâm. → Deslig. / Baixo / Médio / Alto

Pode ajustar o contraste do ecrã até obter o contraste ideal.

■ Gama

Pode ajustar a intensidade das cores primárias (vermelho, verde, azul).

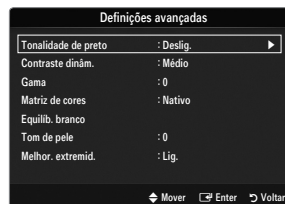

■ **Matriz de cores**

A matriz de cores é um esquema de cores composto por vermelho, verde e azul. Seleccione a sua matriz de cores favorita para obter uma cor mais natural.

- **Auto.:** a matriz de cores automática ajusta automaticamente a tonalidade de cor mais natural com base em fontes do programa.
- **Nativo:** a matriz de cores nativa fornece uma tonalidade mais rica e profunda.

■ **Equilib. branco**

Pode ajustar a temperatura da cor de modo a obter imagens com cores mais naturais.

- **Vrm-Offset:** ajusta a escuridão do vermelho.
- **Verde-Offset:** ajusta a escuridão do verde.
- **Azul-Offset:** ajusta a escuridão do azul.
- **Vrm-Gain:** ajusta o brilho do vermelho.
- **Verde-Gain:** ajusta o brilho do verde.
- **Azul-Gain:** ajusta o brilho do azul.
- **Reiniciar:** o equilíbrio do branco ajustado anteriormente volta às predefinições.

■ **Tom de pele**

Pode realçar o tom de pele na imagem.

Se alterar os valores de ajuste, será efectuada a actualização do ecrã.

■ **Melhor. extremid. → Deslig. / Lig.**

Pode realçar os limites dos objectos na imagem.

■ **xvYCC → Deslig. / Lig.**

Activar o modo xvYCC, aumenta o detalhe e a matriz de cores, se estiver a ver filmes a partir de um dispositivo externo (ou seja, um leitor de DVD) ligado às tomadas HDMI ou Component IN.

xvYCC está disponível quando o modo de imagem está definido para **Filme** e a entrada externa está definida para o modo HDMI ou Componente.

Dependendo do dispositivo externo, esta função pode não ser suportada.

❑ Opções de imagem

- ✎ No modo PC, só pode efectuar alterações às opções **Tonalidade** e **Tamanho** de entre os itens de **Opções de imagem**.

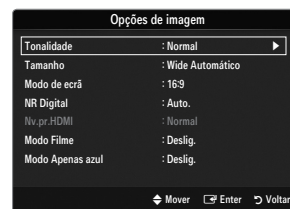

■ Tonalidade → CoresFr / Normal / C. quentes1 / C. quentes2 / C. quentes3

- ✎ **C. quentes1**, **C. quentes2** ou **C. quentes3** só é activada se o modo de imagem for **Filme**.
- ✎ As definições podem ser ajustadas e guardadas para cada dispositivo externo que ligar a uma entrada do televisor.

■ Tamanho

Eventualmente, pode pretender alterar o tamanho da imagem no ecrã. O seu televisor inclui várias opções de tamanho de ecrã, cada uma delas concebida para funcionar em conjunto com tipos específicos de entradas de vídeo. A sua caixa de televisão por cabo/receptor de satélite pode ter os seus próprios tamanhos de ecrã. No entanto, regra geral, as imagens apresentadas no televisor encontram-se, maioritariamente, no modo 16:9.

- ✎ Pode seleccionar estas opções ao carregar no botão **P.SIZE** no telecomando.
 - **Wide Automático**: ajusta automaticamente o tamanho da imagem para o formato **16:9**.
 - **16:9**: ajusta o tamanho da imagem para 16:9, apropriado para DVD ou transmissão em banda larga.
 - **Zoom amplo**: aumenta o tamanho da imagem para mais de 4:3.
 - **Zoom**: amplia a imagem de formato 16:9 (na direcção vertical) para se ajustar ao tamanho do ecrã.
 - **4:3**: esta é a predefinição para um filme de vídeo ou para uma transmissão normal.
 - **Ajustar ao ecrã**: utilize esta função para ver a imagem inteira sem cortes durante a recepção dos sinais HDMI (720p / 1080i / 1080p) ou do componente (1080i / 1080p).
- ✎ As opções de tamanho da imagem podem variar consoante a fonte de entrada.
- ✎ As opções disponíveis podem variar consoante o modo seleccionado.
- ✎ No modo PC, só pode ajustar o modo **16:9** e **4:3**.
- ✎ As definições podem ser ajustadas e guardadas para cada dispositivo externo que ligar a uma entrada do televisor.
- ✎ Pode ocorrer uma retenção temporária da imagem ao visualizar uma imagem fixa por um período superior a duas horas.
- ✎ **Zoom amplo**: carregue no botão ► para seleccionar **Posição** em seguida carregue no botão **ENTER** [↵]. Carregue nos botões ▲ ou ▼ para mover a imagem para cima e para baixo. Em seguida, carregue no botão **ENTER** [↵].
- ✎ **Zoom**: carregue no botão ► para seleccionar **Posição** em seguida carregue no botão **ENTER** [↵]. Carregue nos botões ▲ ou ▼ para deslocar a imagem para cima e para baixo. Em seguida, carregue no botão **ENTER** [↵]. Carregue no botão ► para seleccionar **Tamanho** e em seguida no botão **ENTER** [↵]. Carregue nos botões ▲ ou ▼ para ampliar ou reduzir o tamanho da imagem na vertical. Em seguida, carregue no botão **ENTER** [↵].
- ✎ Depois de seleccionar **Ajustar ao ecrã** no modo **HDMI** (1080i / 1080p) ou **Componente** (1080i / 1080p): seleccione **Posição** carregando nos botões ◀ ou ▶. Utilize os botões ▲, ▼, ◀ ou ▶ para mover a imagem.
 - **Reiniciar**: Carregue no botão ◀ ou ▶ para seleccionar **Reiniciar** e, em seguida, no botão **ENTER** [↵]. Pode inicializar a definição.
- ✎ Se utilizar a função **Ajustar ao ecrã** com uma entrada HDMI 720p, é cortada uma linha na parte de cima, na parte de baixo, à esquerda e à direita como na função de procura.

■ Modo de ecrã → 16:9 / Zoom amplo / Zoom / 4:3

Se definir o tamanho da imagem para **Wide Automático** num televisor panorâmico 16:9, pode determinar o tamanho em que pretende ver: a imagem 4:3 WSS (Wide Screen Service) ou nenhuma. Cada país europeu requer um tamanho de imagem diferente pelo que esta função permite aos utilizadores seleccionar o tamanho.

- **16:9**: define a imagem para o modo panorâmico 16:9.
- **Zoom amplo**: aumenta o tamanho da imagem para mais de 4:3.
- **Zoom**: aumenta o tamanho da imagem na vertical.
- **4:3**: define a imagem para o modo normal 4:3.
- ✎ Esta função está disponível no modo **Wide Automático**.
- ✎ Esta função não está disponível nos modos PC, Componente ou HDMI.

■ NR Digital → Deslig. / Baixo / Médio / Alto / Auto.

Se o sinal de transmissão recebido pelo seu televisor for fraco, pode activar a função de Redução do ruído digital para ajudar a diminuir os efeitos da electricidade estática ou de fantasma que possam aparecer no ecrã.

- ✎ Se o sinal for fraco, seleccione uma das outras opções até que apareça no ecrã a melhor imagem.

■ Nv.pr.HDMI → Normal / Baixo

Pode seleccionar o nível de preto no ecrã para ajustar a intensidade.

- ✎ Esta função só está activa quando ligar um dispositivo externo ao televisor através de um cabo HDMI (sinais RGB).

■ **Modo Filme** → **Deslig.** / **Auto.1** / **Auto.2**

O televisor pode ser definido para detectar e processar automaticamente sinais de filme de todas as fontes, e ajustar a imagem a uma qualidade ideal.

📝 **Modo Filme** é suportado em TV, AV, COMPONENT(480i / 1080i) e HDMI(480i / 1080i).

- **Deslig.:** desactiva a função Film Mode.
- **Auto.1:** ajusta automaticamente a imagem para obter a melhor qualidade de imagem quando vê um filme.
- **Auto.2:** otimiza automaticamente o texto do vídeo no ecrã (excluindo as legendas fechadas) quando vê um filme.

■ **Modo Apenas azul** → **Deslig.** / **Lig.**

Esta função destina-se a especialistas de medição de dispositivos AV. Esta função apresenta o sinal azul apenas através da remoção dos sinais vermelho e verde do sinal de vídeo, de modo a dar um efeito de filtro azul que é utilizado para ajustar a cor e o matiz de equipamentos de vídeo, tais como leitores de DVD, sistemas home theatre, etc. Se utilizar esta função, pode ajustar a cor e o matiz para valores preferenciais adequados ao nível de sinal de cada dispositivo de vídeo utilizando os padrões da barra de cores vermelho / verde / azul / ciano / magenta / amarelo, sem utilizar um filtro azul adicional.

📝 **Modo Apenas azul** está disponível se o modo de imagem estiver definido para **Filme** ou **Standard**.

□ **Reposição de imagem** → **Repor modo de imagem** / **Cancelar**

Repõe os valores predefinidos das definições de imagem.

📝 **Repor modo de imagem:** Os valores actuais da imagem voltam para a predefinição de fábrica.

Utilizar o televisor como monitor de computador (PC)

Configurar o software do PC (com base em Windows XP)

As definições de visualização do Windows num computador normal são apresentadas abaixo. Os ecrãs que aparecem no monitor do seu PC são provavelmente diferentes, dependendo da sua versão do Windows e da placa de vídeo. Contudo, mesmo que os ecrãs sejam diferentes, em quase todos os casos, aplicam-se as mesmas informações de configuração básicas. (Se tal não acontecer, contacte o fabricante do computador ou um revendedor Samsung.)

1. Em primeiro lugar, clique em 'Painel de controlo' no menu Iniciar do Windows.
2. Quando a janela do painel de controlo for apresentada, clique em 'Aspecto e Temas' e surgirá uma janela de diálogo.
3. Quando a janela do painel de controlo for apresentada, clique em 'Visualização' e surgirá uma janela de diálogo.
4. Navegue pelo separador 'Definições' na janela de diálogo de visualização.
 - Definição de tamanho correcta (resolução) - ótima: 1920 X 1080 pixels
 - Se existir uma opção de frequência vertical na janela de diálogo das definições da visualização, o valor correcto é '60' ou '60 Hz'. Se não for o caso, basta clicar em 'OK' e sair da caixa de diálogo.

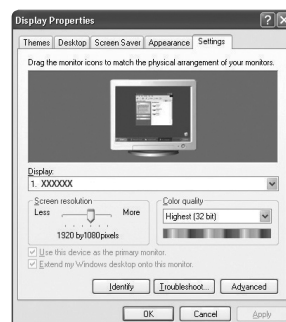

Modos de visualização

Se o sinal do sistema for igual ao do modo de sinal padrão, o ecrã é automaticamente ajustado. Se o sinal do sistema não for igual ao do modo de sinal padrão, ajuste o modo consultando o manual do utilizador da sua placa gráfica; caso contrário, o vídeo não é reproduzido. No caso dos modos de visualização listados na página seguinte, a imagem no ecrã foi otimizada durante o fabrico.

■ Entrada D-Sub e HDMI/DVI

Modo	Resolução	Frequência horizontal (KHz)	Frequência vertical (Hz)	Frequência do relógio em pixels (MHz)	Polaridade de sincronização (H/V)
IBM	640 x 350	31,469	70,086	25,175	+/-
	720 x 400	31,469	70,087	28,322	-/-
MAC	640 x 480	35,000	66,667	30,240	-/-
	832 x 624	49,726	74,551	57,284	-/-
	1152 x 870	68,681	75,062	100,000	-/-
VESA CVT	720 x 576	35,910	59,950	32,750	-/+
	1152 x 864	53,783	59,959	81,750	-/+
	1280 x 720	44,772	59,855	74,500	-/+
	1280 x 720	56,456	74,777	95,750	-/+
	1280 x 960	75,231	74,857	130,000	-/+
VESA DMT	640 x 480	31,469	59,940	25,175	-/-
	640 x 480	37,861	72,809	31,500	-/-
	640 x 480	37,500	75,000	31,500	-/-
	800 x 600	37,879	60,317	40,000	+/+
	800 x 600	48,077	72,188	50,000	+/+
	800 x 600	46,875	75,000	49,500	+/+
	1024 x 768	48,363	60,004	65,000	-/-
	1024 x 768	56,476	70,069	75,000	-/-
	1024 x 768	60,023	75,029	78,750	+/+
	1152 x 864	67,500	75,000	108,000	+/+
	1280 x 1024	63,981	60,020	108,000	+/+
	1280 x 1024	79,976	75,025	135,000	+/+
	1280 x 800	49,702	59,810	83,500	-/+
	1280 x 800	62,795	74,934	106,500	-/+
	1280 x 960	60,000	60,000	108,000	+/+
	1360 x 768	47,712	60,015	85,500	+/+
1440 x 900	55,935	59,887	106,500	-/+	
1440 x 900	70,635	74,984	136,750	-/+	
1680 x 1050	65,290	59,954	146,250	-/+	
VESA GTF	1280 x 720	52,500	70,000	89,040	-/+
	1280 x 1024	74,620	70,000	128,943	-/-
VESA DMT / DTV CEA	1920 x 1080p	67,500	60,000	148,500	+/+

- ☑ Quando utilizar uma ligação de cabo HDMI/DVI, tem de utilizar a tomada **HDMI IN 3(DVI)**.
- ☑ O modo entrelaçado não é suportado.
- ☑ O aparelho pode não funcionar correctamente se for seleccionado um formato de vídeo não padrão.
- ☑ São suportados os modos Separado e Composto. SOG não é suportado.
- ☑ Cabos VGA muito longos ou de baixa qualidade podem causar interferências na imagem em modos de resolução muito altos (1920 x 1080).

Configurar o televisor com o PC

 **Predefinição:** carregue no botão **SOURCE** para seleccionar o modo PC.

Ajuste auto.

Utilize a função de ajuste automático para que o televisor ajuste automaticamente os sinais de vídeo recebidos.

A função também executa automaticamente a sintonização fina das definições e ajusta as posições e os valores de frequência.

 Carregue no botão **TOOLS** para ver o menu **Ferramentas**. Também pode definir o ajuste automático seleccionando **Ferramentas** → **Ajuste auto.**

 Esta função não está disponível no modo DVI-HDMI.



Ecrã

Grosso / Fino

O objectivo do ajuste da qualidade da imagem é o de remover ou reduzir o ruído da imagem.

Se não conseguir retirar o ruído fazendo apenas a sintonização fina, ajuste a frequência o melhor possível (**Grosso**) e volte a fazer a sintonização fina. Depois de reduzido o ruído, volte a ajustar a imagem de forma a ficar alinhada no centro do ecrã.

Posição do PC

Pode ajustar a posição do ecrã do PC se esta não se ajustar por completo ao televisor.

Carregue no botão ▲ ou ▼ para ajustar a posição vertical. Carregue nos botões ◀ ou ▶ para ajustar a Posição horizontal.

Repor imagem

Podem substituir todas as definições da imagem pelos valores predefinidos.

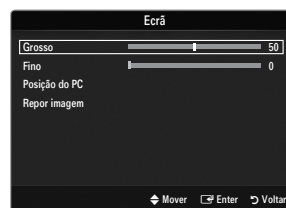

Configurar o menu Som

❑ Modo → Standard / Música / Filme / Voz nítida / Personal.

Carregue no botão **TOOLS** para ver o menu **Ferramentas**. Também pode definir o modo de som seleccionando **Ferramentas** → **Modo Som**.

- **Standard**: selecciona o modo de som normal.
- **Música**: dá ênfase à música em detrimento das vozes.
- **Filme**: proporciona a melhor qualidade de som para filmes.
- **Voz nítida**: dá ênfase à voz em detrimento de outros sons.
- **Personal**: volta a chamar as suas definições de som personalizadas.

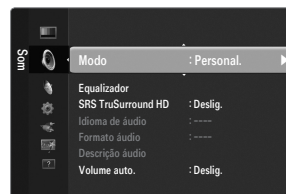

❑ Equalizador

Pode ajustar as definições de som de acordo com as suas preferências pessoais.

- **Modo**: selecciona o modo de som de entre as predefinições.
- **Balanço L/R**: ajusta o equilíbrio entre os altifalantes esquerdo e direito.
- **100Hz / 300Hz / 1KHz / 3KHz / 10KHz** (Ajuste da largura de banda): para ajustar o nível de diferentes frequências de largura de banda.
- **Reiniciar**: repõe os valores predefinidos do equalizador.

❑ SRS TruSurround HD → Deslig. / Lig.

TruSurround HD é uma tecnologia patenteada da SRS que permite reproduzir conteúdos 5.1 multi-canais apenas com dois altifalantes. A tecnologia TruSurround proporciona um excelente som surround virtual, através de qualquer sistema de reprodução com dois altifalantes, incluindo os altifalantes internos de televisores. É totalmente compatível com todos os formatos multi-canal.

Carregue no botão **TOOLS** para ver o menu **Ferramentas**. Também pode definir o SRS TruSurround HD seleccionando **Tools** → **SRS TS HD**.

❑ Idioma de áudio

Pode alterar o valor predefinido dos idiomas de áudio. Apresenta as informações do idioma da transmissão a ser recebida.

- ☑ Quando estiver a ver um canal digital, pode seleccionar esta função.
- ☑ Apenas pode seleccionar de entre os idiomas disponíveis pela transmissão.

❑ Formato áudio → MPEG / Dolby Digital

Se o som for emitido tanto pelo altifalante principal como pelo receptor de áudio, pode ouvir-se um eco devido à diferença na velocidade de descodificação entre o altifalante principal e o receptor de áudio. Neste caso, utilize a função Altifalante do televisor.

- ☑ Quando estiver a ver um canal digital, pode seleccionar esta função.
- ☑ O Formato de áudio é apresentado consoante o sinal de transmissão.

❑ Descrição áudio

Esta é uma função auxiliar de áudio que fornece uma faixa de áudio adicional para pessoas com deficiências visuais. Esta função gere o Fluxo de áudio para o AD (Descrição de áudio), quando é enviado pelo transmissor juntamente com o Áudio principal. Os utilizadores podem ligar ou desligar a Descrição de áudio e regular o volume.

Carregue no botão **AD** no telecomando para seleccionar **Deslig.** ou **Lig.**

■ Descrição áudio → Deslig. / Lig.

Ligue e desligue a função de descrição de áudio.

■ Volume

Pode regular o volume da descrição de áudio.

- ☑ **Volume** está activa quando **Descrição áudio** está definido para **Lig.**
- ☑ Quando estiver a ver um canal digital, pode seleccionar esta função.

❑ Volume auto. → Deslig. / Lig.

Cada estação emissora tem condições de sinal específicas e, por isso, não é fácil regular o volume sempre que muda de canal. Esta função permite regular automaticamente o volume do canal pretendido, baixando o som quando o sinal de modulação está alto, ou aumentando o som quando o sinal de modulação está baixo.

❑ Seleccionar Altifalante

Quando vir televisão com um sistema home theatre ligado, desligue os altifalantes do televisor para poder ouvir o som dos altifalantes (externos) do sistema home theatre.

- **Altifalante Exter.:** opção utilizada para ouvir o som dos altifalantes externos (sistema home theatre).
 - **Altifalante do tv.:** opção utilizada para ouvir o som dos altifalantes do televisor.
- Os botões de volume e **MUTE** não funcionam quando **Seleccionar Altifalante** está definido para **Altifalante Exter.**
- Se seleccionar **Altifalante Exter.** no menu **Seleccionar Altifalante**, as definições de som são limitadas

	Altifalantes internos do televisor	Saída de áudio (saída óptica, L/R) para o sistema de som
	RF / AV / Componente / PC / HDMI	RF / AV / Componente / PC / HDMI
Altifalante do tv.	Saída de som	Saída de som
Altifalante Exter.	Silêncio	Saída de som
Sem sinal de vídeo	Silêncio	Silêncio

❑ Reposição de som → Repor tudo / Repor modo de som / Cancelar

Pode repor as definições de Som predefinidas.

- Repor modo de som:** os valores de som actuais voltam à predefinição.

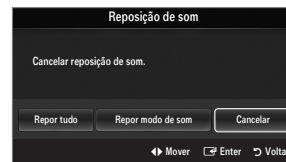

Seleccionar o modo de Som

Para definir o modo de som, carregue no botão **DUAL**. Quando carrega neste botão, o modo de som actual aparece no ecrã.

	Tipo de áudio	Dual 1 / 2	Predefinido
Estéreo A2	Mono	MONO	Mudança automática
	Estéreo	Estéreo ↔ MONO	
	Dual	DUAL 1 ↔ DUAL 2	DUAL 1
NICAM Estéreo	Mono	MONO	Mudança automática
	Estéreo	MONO ↔ Estéreo	
	Dual	MONO ↔ DUAL 1 DUAL 2	DUAL 1

- Se o sinal de estéreo for fraco e ocorrer uma mudança automática, mude para o modo mono.
- Está função apenas está activa no sinal de som estéreo. Está desactivada no sinal de som mono.
- Esta função apenas está disponível no modo TV.

CONFIGURAR

Definir o menu Configurar

Idioma do Menu

Pode definir o idioma do menu.

Tempo

Para obter informações detalhadas sobre os procedimentos necessários para configurar opções, consulte as instruções em 'Acertar a hora'.

Transmissão



■ Legenda

Pode activar e desactivar as legendas. Utilize este menu para definir o modo de Legendas. A opção **Normal** por baixo do menu indica que se trata de uma legenda básica e **Surdos** assinala uma legenda para pessoas com deficiências auditivas.

- **Legenda** → **Deslig. / Lig.**
Activa ou desactiva as legendas.
- **Modo** → **Normal / Surdos**
Define o modo de legenda.
- **Idioma das legendas**
Define o idioma da legenda.
 - Se o programa que estiver a ver não suportar a função **Surdos**, a opção **Normal** é automaticamente activada, mesmo que o modo **Surdos** esteja seleccionado.
 - O inglês é a predefinição para os casos em que o idioma seleccionado não esteja disponível na transmissão.
 - Para seleccionar estas opções basta carregar no botão **SUBT.** do telecomando.

■ Texto digital → Desactivar / Activar (só Reino Unido)

Se o programa for transmitido com texto digital, esta função é activada.

- MHEG (Multimedia and Hypermedia Information Coding Experts Group)
É uma norma internacional para sistemas de codificação de dados utilizada em multimédia e hipermédia. Funciona a um nível mais elevado do que o sistema MPEG, incluindo hipermédia de ligação de dados, como imagens fixas, serviço de caracteres, animação, gráficos e ficheiros de vídeo, bem como dados multimédia. MHEG é uma tecnologia de interacção com o utilizador em tempo de execução e está a ser aplicada a diversos campos, incluindo VOD (Video-On-Demand), ITV (Interactive TV), EC (Electronic Commerce), tele-educação, teleconferência, bibliotecas digitais e jogos em rede.

■ Idioma do teletexto

Pode definir o idioma do Teletexto seleccionando o idioma.

- O inglês é a predefinição para os casos em que o idioma seleccionado não esteja disponível na transmissão.

■ Preerência

- **Idioma principal / Idioma secundário / Idioma princ. Legendas / Idioma secund. Legendas / Idioma principal do teletexto / Idioma secund. Teletexto**

Ao utilizar esta funcionalidade, os utilizadores podem seleccionar um dos idiomas. O idioma seleccionado aqui é o predefinido para quando o utilizador selecciona um canal.

Se alterar a definição de idioma, o Idioma das legendas, o Idioma de áudio e o Idioma do teletexto do menu Idioma mudam automaticamente para o idioma seleccionado.

As opções Idioma das legendas, Idioma de áudio e Idioma do teletexto do menu Idioma apresentam uma lista de idiomas suportados pelo canal actual e a selecção é realçada. Se alterar esta definição, a nova selecção só é válida para o canal actual. A definição alterada não muda a definição do Idioma principal, do Idioma principal das legendas, nem do Idioma principal do teletexto no menu Preferência.

■ Interface comum

● Menu CI

Permite ao utilizador seleccionar a partir do menu fornecido pelo CAM.

Selecione o menu CI com base no menu do PC Card.

● Informação sobre aplicações

Contém informações sobre o CAM introduzido na ranhura CI e apresenta-as no ecrã.

☑ Os dados apresentados em Application Info referem-se ao 'CI CARD'. Pode instalar o CAM em qualquer altura, independentemente de o televisor estar ligado ou desligado.

1. Adquira o módulo CI CAM no revendedor mais próximo ou por telefone.
2. Introduza o 'CI CARD' no CAM na direcção da seta até ficar encaixado.
3. Introduza o CAM com o 'CI CARD' colocado na ranhura da interface comum.
(Introduza completamente o CAM na direcção da seta, de modo a ficar paralelo à ranhura.)
4. Verifique se consegue ver uma imagem num canal de sinal codificado.

☑ Uma vez que CAM não é suportado nalguns países e regiões, verifique esta situação junto do seu revendedor autorizado.

□ Segurança

■ Bloq. crianças → Deslig. / Lig.

Esta função impede que utilizadores não autorizados, como crianças, vejam programas não apropriados, cortando a imagem e o som.

☑ Antes de a janela de configuração ser apresentada, surge o ecrã para a introdução do número PIN. Introduza o número PIN de 4 dígitos.

☑ O número PIN predefinição de um televisor novo é '0-0-0-0'. Pode alterar o PIN seleccionando **Alterar PIN** no menu.

☑ Pode bloquear canais da lista de canais.

☑ **Bloq. crianças** só está disponível no modo TV.

■ Bloqueio para crianças → Classificação do bloqueio

Esta função impede que utilizadores não autorizados, como crianças, assistam a programas não apropriados através de um código PIN (número de identificação pessoal) de 4 dígitos definido pelo utilizador.

☑ O item de **Classificação do bloqueio** varia consoante o país.

☑ Antes de a janela de configuração ser apresentada, surge o ecrã para a introdução do número PIN. Introduza o número PIN de 4 dígitos.

☑ O número PIN predefinição de um televisor novo é '0-0-0-0'. Pode alterar o PIN seleccionando **Alterar PIN** no menu.

☑ Quando as Classificação do bloqueio estão definidas, o símbolo '🔒' é apresentado.

☑ **Perm. Tudo**: carregue para desbloquear as classificações do televisor.

Bloq. Tudo: carregue para bloquear as classificações do televisor.

■ Alterar PIN

Pode alterar o seu número de identificação pessoal necessário para configurar o televisor.

☑ Antes de a janela de configuração ser apresentada, surge o ecrã para a introdução do número PIN. Introduza o número PIN de 4 dígitos.

☑ O número PIN predefinição de um televisor novo é '0-0-0-0'.

☑ Caso se esqueça do código PIN, carregue nos botões do telecomando pela seguinte sequência, repondo o PIN para **0-0-0-0** : **POWER** (Desligar) → **MUTE** → **8** → **2** → **4** → **POWER** (Ligar).

□ Geral

■ Modo Jogo → Deslig. / Lig.

Quando ligar uma consola de jogos, como a PlayStation™ ou Xbox™, pode tirar partido de uma experiência de jogo mais realista seleccionando o menu Jogos.

☑ Restrições no modo Jogos (Atenção)

– Para desligar a consola de jogos e ligar outro dispositivo externo, defina **Modo Jogo** para **Deslig.** no menu de configuração.

– Se vir o menu TV no **Modo Jogo**, o ecrã treme ligeiramente.

☑ **Modo Jogo** não está disponível nos modos TV, PC e Ext.

☑ Se, depois de ligar o dispositivo externo ao televisor, a imagem não estiver em condições, verifique se a opção **Modo Jogo** está definida para **Lig.**. Defina **Modo Jogo** para **Deslig.** e ligue os dispositivos externos.

☑ Se a opção **Modo Jogo** estiver definida para Lig.:

– O modo de imagem muda automaticamente para **Standard** e não pode ser alterado.

– O modo de som muda automaticamente para **Personal**. e não pode ser alterado. Regule o som utilizando o equalizador.

– A função Reset Sound é activada. Se seleccionar a função Reset depois de definir o equalizador, repõe os valores de fábrica.

■ **Poupança energ.** → **Deslig./ Baixo / Médio / Alto / Imagem Desligada / Auto.**

Esta função ajusta o brilho do televisor para reduzir o consumo de energia. Quando estiver a ver televisão à noite, defina a opção **Poupança energ.** para **Alto**, de forma a reduzir a fadiga ocular, bem como o consumo de energia.

Se seleccionar **Imagem Desligada**, o ecrã desliga-se e apenas conseguirá ouvir o som. Carregue em qualquer botão para sair da função **Imagem Desligada**.

No menu **Ferramentas**, a função **Imagem Desligada** não é suportada.

Carregue no botão **TOOLS** para ver o menu **Ferramentas**. Também pode definir a opção Energy Saving seleccionando **Ferramentas** → **Poupança energ.**

■ **Melodia** → **Deslig. / Baixo / Médio / Alto**

O som da melodia pode ser definido para quando o televisor é ligado ou desligado.

A Melodia não toca

- Quando o televisor não emite som, porque alguém carregou no botão **MUTE**.
- Quando o televisor não emite som, porque alguém reduziu o volume para o valor mínimo com o botão (←).
- Quando o televisor é desligado pela função Temporizador..

Acertar a hora

□ **Relógio**

Tem de acertar o relógio de modo a que possa utilizar todas as funcionalidades do temporizador do televisor.

A hora actual é apresentada sempre que carregar no botão **INFO**.

Se desligar o cabo de alimentação, tem de acertar novamente o relógio.

■ **Modo Relógio**

Pode definir a hora actual de forma manual ou automática.

- **Auto.**: defina automaticamente a hora actual, utilizando a hora da transmissão digital.
- **Manual**: defina manualmente a hora actual para uma hora específica.

Consoante a estação de transmissão e o sinal, a hora actual pode não ser acertada correctamente. Se tal acontecer, acerte a hora manualmente.

A antena ou cabo devem estar ligados para que a hora seja acertada automaticamente.

■ **Ajuste o Relógio**

Pode definir manualmente a hora actual.

Esta função só está disponível quando a opção **Modo Relógio** está definida para **Manual**.

Pode definir directamente o dia, o mês, o ano, a hora e o minuto, ao carregar nos botões numéricos do telecomando.

□ **Temporizador**

O temporizador desliga automaticamente o televisor após o tempo predefinido (30, 60, 90, 120, 150 e 180 minutos).

Carregue no botão **TOOLS** para ver o menu **Ferramentas**. Também pode definir o temporizador seleccionando **Ferramentas** → **Temporizador**.

Para cancelar a função **Temporizador**, seleccione **Deslig.**

□ **Temporizador 1 / Temporizador 2/ Temporizador 3**

Pode configurar três definições diferentes para ligar / desligar através do temporizador. Deve acertar o relógio primeiro.

■ **Ligar à hora definida**

Defina a hora, os minutos e active / desactive.

(Para activar o temporizador com a definição escolhida, defina para **Activado**.)

■ **Desligar à hora definida**

Defina a hora, os minutos e active / desactive.

(Para activar o temporizador com a definição escolhida, defina para **Activado**.)

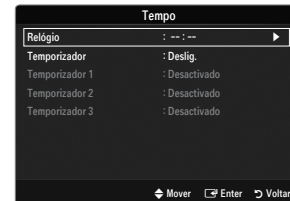

■ Volume

Selecione o nível de volume pretendido.

■ Conteúdos → TV / USB

Pode seleccionar o conteúdo do dispositivo **TV** ou **USB** a reproduzir quando o televisor se ligar automaticamente. Selecione **TV** ou **USB**. (Verifique se há um dispositivo USB ligado ao seu televisor.)

Quando há apenas um ficheiro de fotografia no **USB**, a apresentação de diapositivos não é executada.

– **Antena** (quando a opção **TV / USB** está definida para **TV**)

Selecione ATV ou DTV.

– **Canal** (quando a opção **TV / USB** está definida para **TV**)

Selecione o canal pretendido.

– **Música ou Fotografia** (quando **TV / USB** está definida para **USB**)

Pode seleccionar uma pasta no dispositivo USB, com ficheiros de música ou de fotografia, que queira reproduzir quando o televisor se ligar automaticamente.

Se o nome da pasta for demasiado comprido, não pode seleccionar a pasta.

Se o nome da pasta a ser configurada pela função Conteúdos for demasiado longo, a pasta não pode ser seleccionada.

■ Repetir

Selecione **Uma vez**, **Diária**, **Seg~Sex**, **Seg~Sáb**, **Sáb~Dom** ou **Manual**.

Quando **Manual** está seleccionado, carregue no botão ► para seleccionar o dia da semana pretendido. Carregue no botão **ENTER**  sobre o dia pretendido e a marca ✓ aparece.

Pode acertar as horas, os minutos e o canal carregando nos botões numéricos do telecomando.

Desligar automaticamente

Quando activar o temporizador, o televisor acabará por se desligar se não carregar em nenhum comando durante 3 horas depois de o temporizador ter ligado o televisor. Esta função só está disponível no modo Lig. do temporizador e permite evitar sobreaquecimentos, que podem ocorrer se o televisor permanecer ligado durante muito tempo.

Menu Entrada

❑ Lista de fontes

Utilize esta opção para seleccionar o televisor ou outras fontes de entrada externas, como leitores de DVD / leitores de Blu-ray / caixa de televisão por cabo / receptores de satélite (set-top box) ligados ao televisor. Utilize para seleccionar a sua fonte de entrada preferida.

- Carregue no botão **SOURCE** do telecomando para ver uma fonte de sinal externo. O modo TV pode ser seleccionado carregando no botão **TV**.

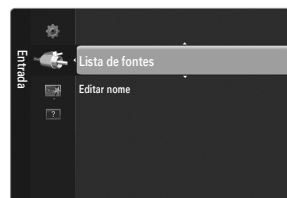

■ TV / Ext.1 / Ext.2 / AV / Componente / PC / HDMI1 / HDMI2 / HDMI3/DVI / HDMI4

- Pode escolher apenas os dispositivos externos que estão ligados ao televisor. Em **Lista de fontes**, as entradas ligadas são realçadas e ordenadas no topo. As entradas que não estejam ligadas serão ordenadas na parte de baixo.
- Ext. e PC permanecem sempre activados.
- Utilizar os Botões coloridos do telecomando com a Lista de fontes
 - Vermelho (**Actualizar**): actualiza os dispositivos externos ligados. Carregue nesta opção se a sua fonte estiver activada e ligada, mas não aparecer na lista.
 - TOOLS (Ferramentas)**: apresenta os menus **Editar nome** e **Informação**.



❑ Editar nome

■ VCR / DVD / STB Cabo / Satélite STB / STB PVR / Receptor AV / Jogos / Câmara de Vídeo / PC / DVI / DVI PC / TV / IPTV / Blu-ray / HD DVD / DMA

Atribua um nome ao dispositivo ligado às tomadas de entrada para facilitar a selecção da fonte de entrada.

- Quando um PC com uma resolução de 1920 x 1080@60 Hz está ligado à porta **HDMI IN 3(DVI)**, deve definir o modo **HDMI3/DVI** para **DVI PC** em **Editar nome** do modo **Entrada**.
- Ao ligar um cabo HDMI/DVI à porta **HDMI IN 3(DVI)**, deve definir o modo **HDMI3/DVI** para **DVI** ou **DVI PC** em **Editar nome** do modo **Entrada**. Neste caso, é necessária uma ligação de som em separado.

Menu Support

❑ Auto-diagnóstico

■ Teste de imagem

Caso tenha algum problema com a qualidade da imagem, execute o teste de imagem. Verifique o padrão de cores no ecrã para ver se o problema persiste.

- Sim**: se o padrão de teste não aparecer ou se houver interferências no mesmo, seleccione **Sim**. Pode haver algum problema com o televisor. Nesse caso, contacte o centro de atendimento da Samsung para obter assistência.
- Não**: se o padrão de teste for visualizado correctamente, seleccione **Não**. Pode haver algum problema com o equipamento externo. Verifique as ligações. Se o problema persistir, consulte o manual do utilizador do dispositivo externo.

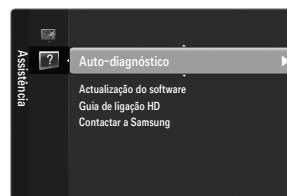

■ Teste de som

Caso tenha algum problema com o som, execute o teste de som. Pode verificar o som reproduzindo uma melodia incorporada através do televisor.

- Se não ouvir som a partir dos altifalantes do televisor, antes de executar um teste de som, certifique-se de que **Seleccionar Altifalante** está definido para **Altifalante do tv**. no menu Som.
- A melodia será ouvida durante o teste se **Seleccionar Altifalante** estiver definido para **Altifalante Exter.** ou, se não houver som, carregando no botão **MUTE**.
- Sim**: se, durante o teste de som, só conseguir ouvir som de um altifalante ou de nenhum, seleccione **Sim**. Pode haver algum problema com o televisor. Nesse caso, contacte o centro de atendimento da Samsung para obter assistência.
- Não**: se conseguir ouvir som a partir dos altifalantes, seleccione **Não**. Pode haver algum problema com o equipamento externo. Verifique as ligações. Se o problema persistir, consulte o manual do utilizador do dispositivo externo.

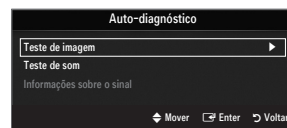

■ Informações sobre o sinal (apenas canais digitais)

Ao contrário dos canais analógicos, cuja qualidade de recepção pode variar entre 'com interferências' e clara, os canais digitais (HDTV) podem ter uma qualidade de recepção perfeita ou não ter qualquer recepção. Por isso, ao contrário dos canais analógicos, não pode fazer a sintonização fina aos canais digitais. Pode, contudo, ajustar a antena para melhorar a recepção dos canais digitais disponíveis.

- ☑ Se o medidor da intensidade do sinal indicar que o sinal é fraco, ajuste fisicamente a antena para aumentar a intensidade do sinal. Continue a ajustar a antena até encontrar a melhor posição com o sinal mais forte.

□ Actualização do software

Futuramente, a Samsung pode oferecer actualizações para o firmware do televisor. Estas actualizações podem ser efectuadas através do televisor, se este estiver ligado à Internet, ou através da transferência de novo firmware do site samsung.com para um dispositivo de memória USB.

- ☑ **Versão actual** é o software já instalado no televisor.
- ☑ **Software Alternativo** (Cópia de segurança) mostra a versão anterior que vai ser substituída.
- ☑ O software é apresentado como 'Ano/Mês/Dia_Versão'. Quanto mais recente for a data, mais nova é a versão do software. Recomenda-se a instalação da versão mais recente.

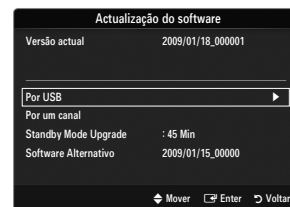
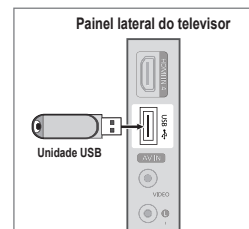

■ Por USB

Introduza no televisor a unidade USB que contém a actualização do firmware transferida do site samsung.com. Tenha cuidado para não desligar a corrente ou retirar a unidade USB enquanto as actualizações estiverem a ser executadas. O televisor desliga-se e volta a ligar automaticamente após terminar a actualização do firmware. Verifique a versão do firmware depois de concluir as actualizações (a nova versão terá um número superior à versão anterior).

Quando o software é actualizado, as definições de áudio e de vídeo que fez voltam às predefinições (de fábrica). Recomenda-se que anote as suas definições para que possa repô-las facilmente depois da actualização.

■ Por um canal

Actualiza o software através do sinal de transmissão.

- ☑ Se a função for seleccionada durante o período de transmissão de software, esta função procura software disponível e transfere-o.
- ☑ O tempo necessário para a transferência do software é determinado pelo estado do sinal.

■ Actual. no Modo de Espera

Para continuar a actualizar o software com o interruptor de corrente principal ligado, seleccione On, carregando nos botões ▲ ou ▼. 45 minutos depois de entrar no modo de espera, uma actualização manual é iniciada automaticamente. Dado que o aparelho está ligado internamente, o LCD pode ficar aceso durante algum tempo. Este fenómeno pode persistir durante mais de 1 hora até a actualização do software ficar concluída.

■ Software Alternativo (Cópia de segurança)

Se surgir algum problema com o novo firmware, que esteja a afectar o funcionamento, pode alterar o software para a versão anterior.

- ☑ Se o software for alterado, é apresentado o software existente.
- ☑ Pode substituir o software actual por um software alternativo em '**Software Alternativo**'.

□ Guia de ligação HD

Este menu apresenta o método de ligação que proporciona a melhor qualidade para um televisor HD. Consulte estas informações quando ligar dispositivos externos ao televisor.

□ Contactar a Samsung

Leia estas informações quando o televisor não funcionar correctamente ou caso queira actualizar o software. Esta informação ser-lhe-á útil no que diz respeito ao centro de atendimento e aos métodos de transferência de ficheiros de software e produtos.

MEDIA PLAY (USB)

Ligar um dispositivo USB

1. Carregue no botão **POWER** para ligar o televisor.
2. Ligue um dispositivo USB que contenha ficheiros de fotografia e de música à tomada **USB** existente na parte lateral do televisor.
3. Quando surgir o ecrã de selecção **Aplicação**, carregue no botão **ENTER** para seleccionar **Media Play (USB)**.
 - ☒ O MTP (Media Transfer Protocol) não é suportado.
 - ☒ O sistema de ficheiro suporta FAT16/32 (o sistema de ficheiro NTFS não é suportado)
 - ☒ Determinados tipos de câmaras digitais e dispositivos áudio USB podem não ser compatíveis com este televisor.
 - ☒ O **Media Play** apenas suporta o dispositivo da Classe de Grande Armazenamento (MSC) USB. O MSC é um dispositivo de transporte em massa. Exemplos de MSC são as pen drives e os leitores de cartões flash (Tanto USB HDD como HUB não são suportados.)
 - ☒ Ligue directamente à porta USB do televisor. Se estiver a utilizar uma ligação por cabo em separado, pode ocorrer um problema de compatibilidade USB.
 - ☒ Antes de ligar o dispositivo ao televisor, efectue uma cópia de segurança dos seus ficheiros de modo a prevenir danos ou perda de dados. A SAMSUNG não se responsabiliza por qualquer dano ou perda de dados.
 - ☒ Não desligue o dispositivo USB enquanto estiver a carregar.
 - ☒ Quanto maior for a resolução da imagem, mais tempo leva a ser apresentada no ecrã.
 - ☒ A resolução JPEG máxima suportada é de 15360 x 8640 pixels.
 - ☒ Para ficheiros não suportados ou danificados, é apresentada a mensagem 'Not Supported File Format'.
 - ☒ Não é possível reproduzir ficheiros MP3 com DRM que tenham sido transferidos através de um website pago. A gestão de direitos digitais (DRM - Digital Rights Management) é uma tecnologia que suporta a criação, distribuição e gestão de conteúdos, de forma integrada e abrangente, incluindo a protecção de direitos e interesses dos fornecedores do conteúdo, a prevenção de cópias ilegais do conteúdo e, também, a gestão de cobranças e de contratos.
 - ☒ Quando pretender visualizar uma fotografia, o carregamento da mesma pode levar alguns segundos. Nesse momento, o ícone de carregamento aparece no ecrã.
 - ☒ Se houver mais de um dispositivo MSC ligado, alguns deles podem não ser reconhecidos. Se um dispositivo necessitar de um nível elevado de potência (mais de 500 mA ou 5 V), o dispositivo USB pode não ser suportado.
 - ☒ Se surgir uma mensagem de aviso relativa ao excesso de potência quando ligar ou utilizar um dispositivo USB, este pode não ser reconhecido ou pode não funcionar correctamente.

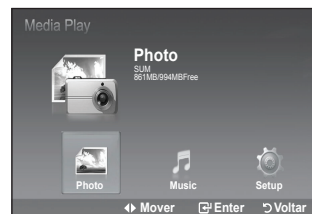
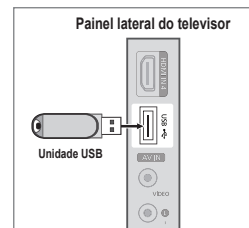

Media Play Menüsünün Kullanılması

1. Prima o botão **MENU**. Prima o botão **▲** ou **▼** para seleccionar **Aplicação** e prima o botão **ENTER** .
2. Prima o botão **▲** ou **▼** para seleccionar **Media Play** e prima o botão **ENTER** .

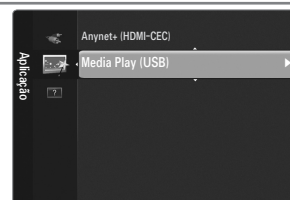



3. Prima o botão **▲** ou **▼** para seleccionar o dispositivo de memória USB e prima o botão **ENTER** .

 O menu **Media Play** é diferente, consoante o dispositivo de memória USB ligado ao televisor.

 Alguns dispositivos podem não ser suportados devido a problemas de





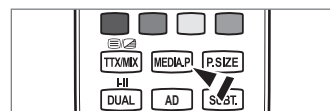

4. Prima o botão **◀** ou **▶** para mover para um ícone e prima o botão **ENTER** .

 Para sair do modo **Media Play**, prima o botão **MEDIA.P** no controlo remoto.





 Prima o botão **MEDIA.P** no controlo remoto para apresentar um menu **Media Play (USB)**.

Utilizar o botão do controlo remoto no menu Media Play (USB)















Botão	Operações
▲/▼/◀/▶	Mover o cursor e seleccionar um item.
ENTER 	Seleccionar o item actualmente seleccionado.
	Reproduza a Apresentação de Diapositivos ou ficheiro MP3.
	Faça uma pausa na Apresentação de Diapositivos ou no ficheiro MP3.
RETURN	Regressar ao menu anterior.
INFO	Executar várias funções a partir dos menus Fotografias e Música.
	Parar a actual apresentação de slides ou ficheiro MP3.
◀◀/▶▶	Mover a página para cima ou para baixo (item da lista de ficheiros)
EXIT	Parar a função actual e voltar ao menu de alto-nível anterior.

Usar a lista (JPEG) de fotografias

Este menu mostra ficheiros e pastas JPEG guardados num dispositivo de memória USB.



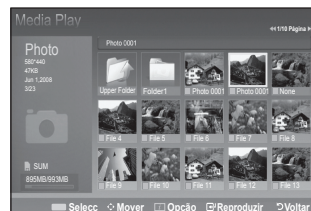
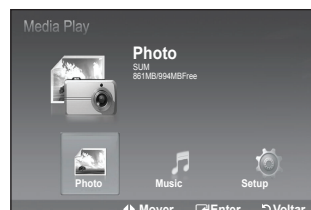

1. Siga os passos de 1 a 3 de "Utilizar o menu Media Play". (Consulte a página 29)
2. Prima o botão ◀ ou ▶ para mover para **Fotografia** e prima o botão **ENTER** . A informação do ficheiro guardado é apresentada como uma pasta ou ficheiro.
3. Prima os botões ▲, ▼, ◀ e ▶ para seleccionar um ficheiro.
 - Premir o botão **ENTER**  sobre o ícone de uma fotografia mostra a fotografia seleccionada em ecrã inteiro.
 - Premir o botão **ENTER**  sobre o ícone de uma pasta mostra os ficheiros JPEG existentes na pasta.

Para sair do modo Media Play, prima o botão **Media Play** no controlo remoto.

-  Mover para uma fotografia pode demorar alguns segundos a carregar o ficheiro. A este ponto, o  ícone aparece no canto superior esquerdo do ecrã.
-  Demora algum tempo a mostrar os ficheiros JPEG como imagens em miniatura.
-  Este menu mostra apenas ficheiros com extensão jpg. Ficheiros de outros formatos como bmp ou tiff não serão apresentados.
-  Os ficheiros são apresentados numa página. São apresentadas 15 fotografias em miniatura por página.
-  As miniaturas estão numeradas da esquerda para a direita e de cima para baixo, de 1 a 15.
-  Certos tipos de dispositivos áudio e câmaras digitais USB podem não ser compatíveis com este televisor.
-  As pastas são apresentadas primeiro, de seguida são apresentados todos os ficheiros JPEG na actual pasta.
-  As pastas e ficheiros JPEG aparecem pela ordem cronológica em que foram guardados no dispositivo de memória USB.
-  Se a fotografia for apresentada em ecrã inteiro, pode fazer zoom ou rodar a fotografia no ecrã.
-  Enquanto um ecrã inteiro é apresentado, o botão ◀ ou ▶ permite-lhe ver outra fotografia na mesma pasta.
-  Carregue no botão  quando o ícone de uma Fotografia estiver seleccionado para dar início a uma Apresentação de Diapositivos.
-  Fotografias sem informação EXIF podem não ser apresentadas como imagens em miniatura na lista de fotografias, dependendo da qualidade de imagem e resolução.



Ver uma apresentação de diapositivos

4. Prima o botão **INFO** para apresentar a opção (Ver, **Iniciar apresentação de slides**, **Apagar** (ou **Eliminar fich selec.**), **Eliminar todos**, **Anular selecção**).
5. Prima o botão ▲ ou ▼ para seleccionar **Apresentação de diapositivos** e prima o botão **ENTER** .
 -  Durante a apresentação de diapositivos, os ficheiros são apresentados por ordem a partir do ficheiro mostrado.
 -  Os ficheiros MP3 podem ser automaticamente reproduzidos durante a apresentação de diapositivos se a predefinição **Música de fundo** estiver definida para Ligada. Para utilizar esta função, os ficheiros MP3 e outros ficheiros de fotografias, têm de estar na mesma pasta no dispositivo de memória USB.
6. Prima o botão **INFO** durante a apresentação de diapositivos para definir as opções seguintes (**Velocidade apresentação diapositivos**, **Música de fundo**, **Def. Música de fundo**, **Lista**). Prima o botão ▲ ou ▼ para seleccionar a opção e prima o botão **ENTER** .
 - Após definir a opção, prima o botão **ENTER**  para efectuar uma alteração.
 -

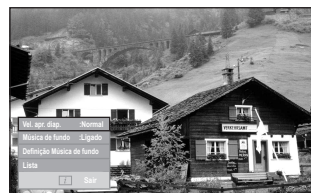

❑ Using the Menu in the Photo List

■ Iniciar apresentação de slides

Pode iniciar uma Apresentação de Diapositivos.

■ Apagar / Eliminar todos / Eliminar fich. selec. (Quando seleccionar vários ficheiros)

Selecione a fotografia que pretende eliminar. (Em alternativa, pode seleccionar vários ficheiros carregando no botão amarelo.)

Não é possível recuperar um ficheiro eliminado.

■ Anular selecção(Quando seleccionar, pelo menos, um ficheiro)

Pode anular a selecção de todos os ficheiros.

A marca ✓ indica que o ficheiro correspondente seleccionado está oculto.

❑ Utilizar o menu durante uma apresentação de diapositivos

■ Velocidade apresentação diapositivos

Selecione para controlar a velocidade da apresentação de diapositivos.

Prima o botão ▲ ou ▼ para seleccionar a opção pretendida(Rápida, Normal, Lenta) e prima o botão **ENTER** .

■ Música de fundo

Selecione se pretende reproduzir um ficheiro MP3 durante uma apresentação de diapositivos.

Prima o botão ▲ ou ▼ para seleccionar a opção pretendida (Lig., Deslig.) e prima o botão **ENTER** .

■ Def. Música de fundo

Enquanto a apresentação de diapositivos está a decorrer, são apresentados os ficheiros MP3 e as pastas existentes no mesmo directório.

Carregue no botão ▲ ou ▼ para seleccionar um ficheiro de música, depois no botão amarelo.A marca (✓) aparece à esquerda da música seleccionada.

Repita a operação acima para seleccionar ficheiros de música múltiplos.

Carregue no botão **ENTER** .

Se desligar a música de fundo, mesmo após definir a música de fundo, esta não será reproduzida.

■ Lista

A informação do ficheiro é apresentada como uma pasta ou ficheiro JPEG. Para sair do modo **Media Play**, prima o botão **MEDIA.P** no controlo remoto.

Quando seleccionar um ficheiro de fotografia, a informação do ficheiro de fotografia é apresentada no lado esquerdo do ecrã, assim como a resolução, a data modificada e a ordem do ficheiro no actual directório (ex: 10º em 15).

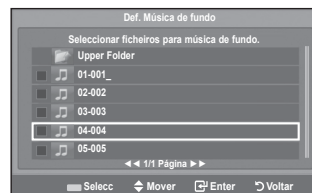

: ícone da pasta



: ícone da fotografia



: Mover para o ícone anterior de fase da pasta

Tal como a resolução

Tamanho do ficheiro

Data de modificação

Ordem do ficheiro no directório actual



❑ Utilizar o menu de opções

1. Siga os passos de 1 a 3 de “Utilizar o menu Media Play”. (Consulte a página 29)
2. Prima o botão ◀ ou ▶ para mover para **Fotografia** e prima o botão **ENTER** . A informação do ficheiro guardado é apresentada como uma pasta ou ficheiro.
3. Prima o botão ▲, ▼, ◀ e ▶ para seleccionar um ficheiro e prima o botão **ENTER** . Ao premir o botão sobre a miniatura de uma fotografia apresenta a fotografia em ecrã inteiro.
4. Prima o botão **INFO** para apresentar a opção (**Iniciar apresentação de slides**, **Zoom**, **Rodar**, **Lista**)

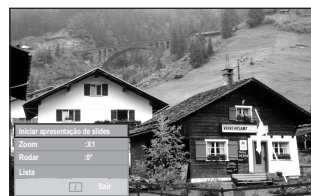

■ Iniciar apresentação de slides

Prima o botão ▲ ou ▼ para seleccionar **Iniciar apresentação de slides** e prima o botão **ENTER** . Pode iniciar uma Apresentação de Diapositivos.

■ Zoom

Prima o botão ▲ ou ▼ para seleccionar **Zoom** e prima o botão **ENTER** .

Selecione a opção pretendida carregando no botão ▲ ou ▼ e depois carregue no botão **ENTER** . (X1, X2, X4)

- Para mover para cima/baixo/esquerda/direita na imagem ampliada, carregue no botão **INFO** para sair do menu de opção; em seguida, carregue nos botões ▲, ▼, ◀ e ▶.
- Quando selecciona **Zoom**, as opções **Iniciar apresentação de slides** ou **Rodar** são desactivadas.
- x1** : Repor uma fotografia no tamanho original.
- x2** : Fazer zoom numa fotografia x2.
- x4** : Fazer zoom numa fotografia x4.
- ▼ / ▲ / ◀ / ▶ : Mover a fotografia ampliada para cima/baixo/direita/esquerda.



■ Rodar

Prima o botão ▲ ou ▼ para seleccionar **Rodar** e prima o botão **ENTER** .

Selecione a opção pretendida carregando no botão ▲ ou ▼ e depois carregue no botão **ENTER** . (0°, 90°, 180°, 270°)

- O ficheiro rodado não é guardado.
- Quando selecciona **Rodar**, as opções **Iniciar apresentação de slides** ou **Zoom** são desactivadas.
- 0°** : Roda uma fotografia para a posição original
- 90°** : Roda uma fotografia em 90 graus
- 180°** : Roda uma fotografia em 180 graus
- 270°** : Roda uma fotografia em 270 graus



Utilizar a lista MP3

Este menu mostra ficheiros MP3 entre os ficheiros guardados num dispositivo de memória USB.

1. Siga os passos de 1 a 3 de "Utilizar o menu Media Play". (Consulte a página 29)
2. Prima o botão ◀ ou ▶ para mover para **Music** e prima o botão ENTER. A informação do ficheiro guardado é apresentada como uma pasta ou ficheiro.
3. Prima o botão ▲ ou ▼ para mover para um ícone e prima o botão ENTER.
 - Premir o botão ENTER sobre um ícone de nota musical reproduz imediatamente o ficheiro de música.
 - Premir o botão ENTER sobre o ícone de uma pasta mostra os ficheiros de música existentes na pasta.
 - To select a file on the next page, press the ◀ ou ▶ button to move to the next page.
4. Para seleccionar todos os ficheiros ou um ficheiro, prima o botão INFO para apresentar os menus de música. Prima o botão ENTER para seleccionar **Reproduzir**, **Repetição de música** ou **Selec. Todos**. Para sair do modo **Media Play**, prima o botão MEDIA.P no controlo remoto.

As pastas e ficheiros MP3 aparecem pela ordem cronológica em que foram guardados no dispositivo de memória USB.

Utilizar o menu de opções

Reproduzir

Selecione para reproduzir ficheiros MP3.

- Carregue no botão enquanto reproduz um ficheiro MP3 para fazer uma pausa no ficheiro.
- Prima o botão para sair do modo de reprodução.
- Este menu só mostra ficheiros com a extensão MP3. Não são apresentados ficheiros com outras extensões, mesmo que estejam armazenados no mesmo dispositivo USB.
- O ficheiro seleccionado é apresentado no topo juntamente com o tempo de reprodução.
- Para ajustar o volume da música, prima o botão - ◀ + no controlo remoto. Para desactivar o som, prima o botão MUTE no controlo remoto.
- Se o som se apresentar irregular ao reproduzir ficheiros MP3, saia do modo Media Play e ajuste o Equalizador SRS TS XT no menu Som. (Um ficheiro MP3 com muita modulação pode causar um problema de som.)

Repetição de música

Selecione para reproduzir repetidamente os ficheiros MP3 na actual pasta. Pode seleccionar Ligado ou Desligado.

Apagar / Eliminar todos / Eliminar fich selec. (Quando seleccionar vários ficheiros)









Selecione o ficheiro que pretende eliminar. (Em alternativa, pode seleccionar vários ficheiros carregando no botão amarelo.)
Não é possível recuperar um ficheiro eliminado.

Anular selecção (Quando seleccionar, pelo menos, um ficheiro)

Pode anular a selecção de todos os ficheiros.

A marca ✓ indica que o ficheiro correspondente seleccionado está oculto.

Ícone de informações da função de música

-  : Quando todos os ficheiros de música da pasta (ou o ficheiro seleccionado) são repetidos. O **Repetição de música** está **Lig.**
-  : Quando todos os ficheiros de música da pasta (ou o ficheiro seleccionado) são reproduzidos uma vez. O **Repetição de música** está **Deslig.**
-  /  : Quando premir o botão  /  no controlo remoto enquanto a música está a reproduzir.
-  : Quando premir o botão  no controlo remoto quando a música está parada.

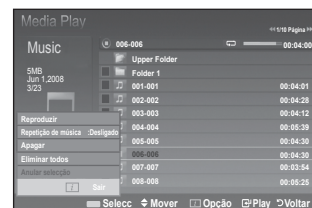
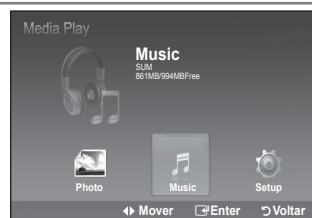



 : ícone da pasta

 : ícone de música

 : Mover para o ícone anterior de fase da pasta

Utilizar o menu de configuração

O menu de configuração apresenta as definições do utilizador do menu Media Play.

1. Siga os passos de 1 a 3 de "Utilizar o menu Media Play". (Consulte a página 29)
2. Prima o botão ◀ ou ▶ para mover para **Configurar** e prima o botão **ENTER** .
3. Prima o botão ▲ ou ▼ para seleccionar um item e prima o botão **ENTER** . (**Velocidade apresentação diapositivos**, **Música de fundo**, **Def. Música de fundo**, **Repetição de música**, **Protecção de ecrã**, **Remover em segurança**)
4. Prima o botão ▲ ou ▼ para seleccionar a opção e prima o botão **ENTER** .
Para sair do modo **Media Play**, prima o botão **MEDIA.P** no controlo remoto.

Velocidade apresentação diapositivos

Selecione para controlar a velocidade da apresentação de diapositivos. Pode seleccionar **Rápida**, **Normal** ou **Lenta**.

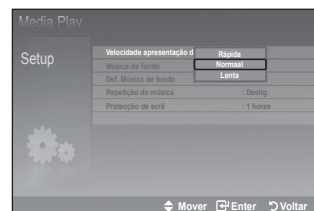

Música de fundo

Selecione para determinar pretende reproduzir um ficheiro MP3 durante uma apresentação de diapositivos. Pode seleccionar a música **Lig.** ou a música **Deslig.**

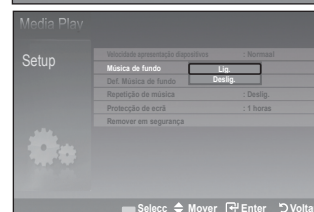

Def. Música de fundo

Enquanto uma apresentação de diapositivos está em curso, utilize a **Def. Música de fundo** para seleccionar um ficheiro de música ouvir. Selecione um ficheiro MP3 como música de fundo.

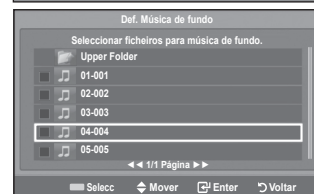

Repetição de música

Selecione para determinar se deseja repetir a reprodução da música quando todos os ficheiros MP3 da pasta actual já tiverem sido reproduzidos.

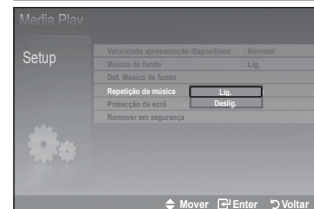

Protecção de ecrã

Selecione para definir o tempo de espera até que seja apresentado o protector de ecrã. A protecção de ecrã aparece quando nenhum botão for premido no espaço de 2, 4, 8, 10 horas ou Deslig..

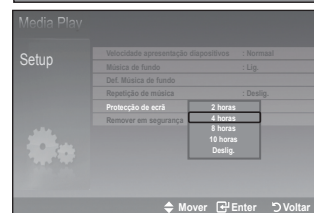

Remover em segurança

Pode remover o dispositivo do televisor com segurança.

Ligar dispositivos Anynet+

O que é o Anynet+?

Anynet+ é uma função que permite controlar, a partir do telecomando, todos os dispositivos Samsung ligados que suportam Anynet+. O sistema Anynet+ pode ser utilizado com os dispositivos Samsung que tenham a funcionalidade Anynet+. Para se certificar de que o dispositivo Samsung dispõe desta funcionalidade, verifique se existe um logótipo Anynet+.

Para ligar ao televisor

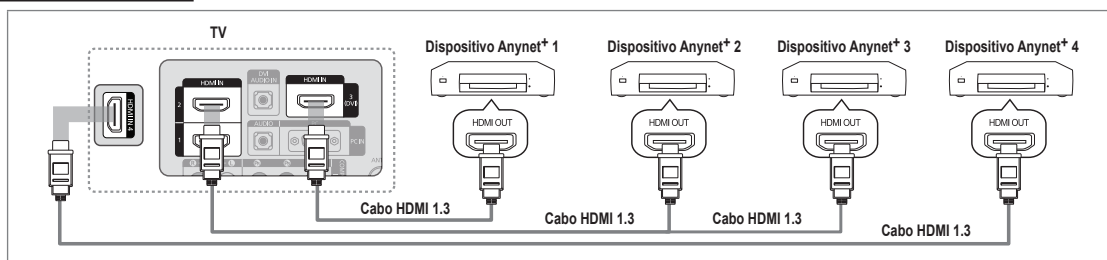

1. Ligue a tomada **HDMI IN (1, 2, 3(DVI) ou 4)** do televisor e a tomada **HDMI OUT** do dispositivo Anynet+ correspondente, utilizando um cabo **HDMI**.

Ligar ao sistema home theatre

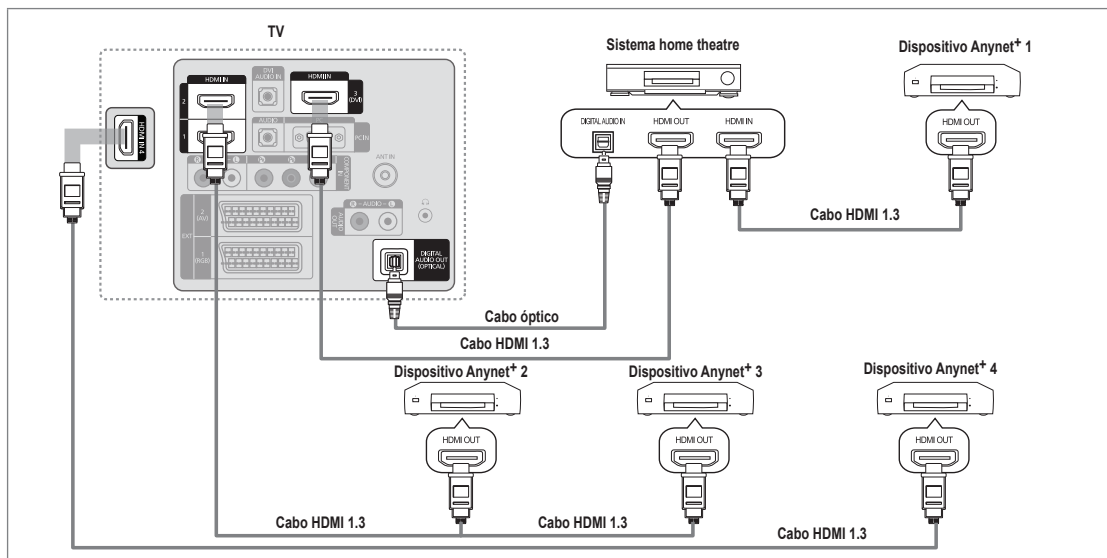

1. Ligue a tomada **HDMI IN (1, 2, 3(DVI) ou 4)** do televisor e a tomada **HDMI OUT** do dispositivo Anynet+ correspondente utilizando um cabo **HDMI**.
2. Ligue a tomada **HDMI IN** do sistema home theatre e a tomada **HDMI OUT** do dispositivo Anynet+ correspondente utilizando um cabo **HDMI**.
 - ☑ Ligue o cabo óptico entre a tomada **DIGITAL AUDIO OUT (OPTICAL)** do seu televisor e a entrada de áudio digital do sistema home theatre.
 - ☑ Se seguir a ligação acima descrita, a tomada óptica só emite áudio de 2 canais. O som só é reproduzido no subwoofer nos altifalantes frontais esquerdo e direito do sistema home theatre. Para ouvir áudio de 5.1 canais, ligue directamente a tomada **DIGITAL AUDIO OUT (OPTICAL)** do leitor de DVD / caixa de satélite (ou seja, o dispositivo Anynet 1 ou 2) ao amplificador ou ao sistema home theatre, e não ao televisor.
 - ☑ Ligue apenas um sistema home theatre.
 - ☑ Pode ligar um dispositivo Anynet+ utilizando o cabo HDMI 1.3. Alguns cabos HDMI podem não suportar funções Anynet+.
 - ☑ Anynet+ funciona quando o dispositivo AV que suporta Anynet+ está no estado de espera ou ligado.
 - ☑ O Anynet+ suporta até 12 dispositivos AV. Pode ligar até 3 dispositivos do mesmo tipo.

Configurar a função Anynet+

Carregue no botão **TOOLS** para ver o menu **Ferramentas**. Também pode ver o menu Anynet+ seleccionando **Ferramentas** → **Anynet+ (HDMI-CEC)**.

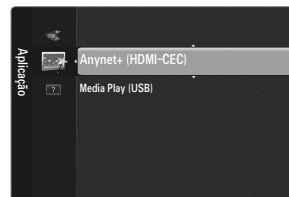

Configurar

Anynet+ (HDMI-CEC) → Deslig. / Lig.

Para utilizar a função Anynet+, o **Anynet+ (HDMI-CEC)** tem de estar definido para **Lig.**

Quando a função **Anynet+ (HDMI-CEC)** está desactivada, todas as operações relacionadas com o Anynet+ são desactivadas.



Desligar automat. → Não / Sim

Configurar um dispositivo Anynet+ para se desligar automaticamente quando o televisor é desligado.

- A fonte activa no telecomando do televisor deve estar definida para TV de modo a poder utilizar a função Anynet+.
- Se definir **Desligar automat.** para **Sim**, os dispositivos externos ligados também são desligados quando o televisor for desligado. Se um dispositivo externo ainda estiver a gravar, este pode não se desligar.



Alternar entre os dispositivos Anynet+

- Carregue no botão **TOOLS**. Carregue no botão **ENTER** para seleccionar **Anynet+ (HDMI-CEC)**.
- Carregue no botão **▲** ou **▼** para seleccionar **Lista dispos.** e, em seguida, carregue no botão **ENTER**.
 - É apresentada uma lista dos dispositivos Anynet+ ligados ao televisor.
 - Se não encontrar o dispositivo que pretende, carregue no botão vermelho para procurar dispositivos.
- Carregue no botão **▲** ou **▼** para seleccionar um determinado dispositivo e carregue no botão **ENTER**. Alterna para o dispositivo seleccionado.
 - Só quando define **Anynet+ (HDMI-CEC)** para **Lig.** no menu **Aplicação**, aparece o menu **Lista dispos.**



- Alternar para os dispositivos seleccionados pode demorar até 2 minutos. Não pode cancelar a operação durante o processo de comutação.
- O tempo necessário para a procura de dispositivos é determinado pelo número de dispositivos ligados.
- Quando a procura de dispositivos estiver concluída, não aparece o número de dispositivos encontrados.
- Embora o televisor procure automaticamente a lista de dispositivos quando é ligado através do botão de alimentação, os dispositivos ligados ao televisor podem não ser sempre apresentados automaticamente na lista de dispositivos. Carregue no botão vermelho para procurar o dispositivo ligado.
- Se seleccionou o modo de entrada externa carregando no botão **SOURCE**, não pode utilizar a função Anynet+. Mude para um dispositivo Anynet+ utilizando a opção **Lista dispos.**

Menu Anynet+

O menu Anynet+ muda, dependendo do tipo e do estado dos dispositivos Anynet+ ligados ao televisor.

Menu Anynet+	Descrição
Ver TV	O modo Anynet+ muda para o modo de transmissão de TV.
Lista dispos.	Apresenta a lista de dispositivos Anynet+.
MENU (nome_dispositivo)	Apresenta os menus dos dispositivos ligados. Por exemplo, se está ligado um gravador de DVD, é apresentado o menu do disco do gravador de DVD.
INFO (nome_dispositivo)	Apresenta o menu de reprodução do dispositivo ligado. Por exemplo, se um gravador de DVD está ligado, é apresentado o menu de reprodução do gravador de DVD.
Gravação: (*gravador)	Começa imediatamente a gravar, utilizando o gravador. (Esta função só está disponível para dispositivos que suportem a função de gravação.)
Parar gravação: (*gravador)	Pára a gravação.
Receiver	O som é reproduzido através do receptor.

- Se mais do que um dispositivo estiver ligado, são apresentados como (*gravador) e se só estiver ligado um dispositivo, é apresentado como (*nome_dispositivo).

Botões do telecomando do televisor disponíveis no modo Anynet+

Tipo de dispositivos	Estado de funcionamento	Botões disponíveis
Dispositivo Anynet+	Depois de alternar para o dispositivo, quando o menu do dispositivo correspondente for apresentado no ecrã.	Botões numéricos Botões ▲/▼/◀/▶/ENTER Botões coloridos / botão EXIT
	Depois de alternar para o dispositivo, enquanto reproduz um ficheiro.	◀◀(Procura para trás) / ▶▶(Procura para a frente) / ■(Parar) / ▶(Reproduzir) / (Pausa)
Dispositivo com sintonizador incorporado	Depois de comutar para o dispositivo, quando estiver a ver um programa televisivo.	P ▼ / P ▲
Dispositivo de áudio	Quando o receptor está activado.	- ▲ + / MUTE

- ☑ A função Anynet+ só funciona quando a fonte activa no telecomando estiver definida para o televisor.
- ☑ O botão ■ só funciona no estado de gravação.
- ☑ Não consegue controlar os dispositivos Anynet+ utilizando os botões do televisor. Só consegue controlar os dispositivos Anynet+ utilizando o telecomando do televisor.
- ☑ O telecomando do televisor pode não funcionar sob determinadas condições. Neste caso, volte a seleccionar o dispositivo Anynet+.
- ☑ As funções Anynet+ não funcionam com produtos de outros fabricantes.
- ☑ As operações ◀◀, ▶▶ podem diferir, consoante o dispositivo.

Gravação

Pode gravar um programa televisivo utilizando um gravador Samsung.

- Carregue no botão **TOOLS**. Carregue no botão **ENTER** para seleccionar **Anynet+ (HDMI-CEC)**.
- Carregue no botão ▲ ou ▼ para seleccionar Recording Immediately e carregue no botão **ENTER**. A gravação começa.
 - ☑ Quando há mais do que um dispositivo de gravação
Quando estão ligados vários dispositivos, são listados os dispositivos de gravação. Carregue no botão ▲ ou ▼ para seleccionar um dispositivo de gravação e carregue no botão **ENTER**. A gravação começa.
 - ☑ Quando o dispositivo de gravação não for apresentado, seleccione **Lista dispos.** e carregue no botão vermelho para procurar dispositivos
- Carregue no botão **EXIT** para sair.
 - ☑ Pode gravar as transmissões da fonte seleccionando **Gravação:** (nome_dispositivo).
 - ☑ Se carregar no botão ■, grava aquilo que estiver a ver no momento. Se estiver a ver imagens através de outro dispositivo, essas serão as imagens gravadas.
 - ☑ Antes de gravar, verifique se a tomada da antena está devidamente ligada ao dispositivo de gravação. Para ligar correctamente uma antena a um dispositivo de gravação, consulte o manual de utilizador do mesmo.



Ouvir através de um Receptor (Home theater)

Pode ouvir o som através de um receptor em vez do altifalante do televisor.

- Carregue no botão **TOOLS**. Carregue no botão **ENTER** para seleccionar **Anynet+ (HDMI-CEC)**.
- Carregue no botão ▲ ou ▼ para seleccionar **Receiver**. Carregue no botão ◀ ou ▶ para seleccionar **Lig.** ou **Deslig.**.
- Carregue no botão **EXIT** para sair.
 - ☑ Se o receptor só suportar áudio, pode não aparecer na lista de dispositivos.
 - ☑ O receptor funciona quando tiver ligado correctamente a tomada óptica do receptor à tomada **DIGITAL AUDIO OUT (OPTICAL)** do televisor.
 - ☑ Se o receptor (sistema home theatre) estiver definido para Lig., o som é reproduzido a partir da tomada óptica do televisor. Se o televisor apresentar um sinal DTV (antena), este vai enviar som de 5.1 canais para o receptor home theatre. Se a fonte for um componente digital, como um leitor de DVD e estiver ligada ao televisor através de um cabo HDMI, só pode ouvir som de 2 canais a partir do receptor do sistema home theatre.
 - ☑ Se houver uma falha na alimentação do televisor com o **Receiver** definido para **Lig.** (desligando o cabo de alimentação ou por um corte de energia), a opção **Seleccionar Altifalante** pode ser definida para **Altifalante Exter.** quando voltar a ligar o televisor.



Resolução de problemas para o Anynet+

Problema	Solução possível
O Anynet+ não funciona.	<ul style="list-style-type: none"> • Verifique se o dispositivo é um dispositivo Anynet+. O sistema Anynet+ só suporta dispositivos Anynet+. • Ligue apenas um receptor (sistema home theatre). • Verifique se o cabo de alimentação do dispositivo Anynet+ está ligado correctamente. • Verifique as ligações por cabo de vídeo/áudio/HDMI 1.3 do dispositivo Anynet+. • Verifique se o Anynet+ (HDMI-CEC) está activado no menu de configuração do Anynet+. • Verifique se o telecomando do televisor está no modo TV. • Verifique se é um telecomando exclusivo para Anynet+. • O Anynet+ não funciona em determinadas situações. (Pesquisa de canais, utilização do Media Play, Plug & Play, etc.) • Quando ligar ou remover o cabo HDMI 1.3, certifique-se de que procura novamente dispositivos ou que desliga e volta a ligar o televisor. • Certifique-se de que a função Anynet+ do dispositivo Anynet+ está activada.
Quero iniciar o Anynet+.	<ul style="list-style-type: none"> • Verifique se o dispositivo Anynet+ está correctamente ligado ao televisor e se o Anynet+ (HDMI-CEC) está definido para Lig. no menu Configurar da opção Anynet+. • Carregue no botão TV do telecomando para mudar para TV. Em seguida, carregue no botão TOOLS para ver o menu Anynet+ e seleccione o menu pretendido.
Quero sair do Anynet+.	<ul style="list-style-type: none"> • Seleccione Ver TV no menu Anynet+. • Carregue no botão SOURCE do telecomando do televisor e seleccione um dispositivo que não seja Anynet+. • Carregue em P ∇/\wedge, PRE-CH, e FAV.CH para mudar o modo TV. (O botão de canal só funciona quando não estiver ligado um dispositivo Anynet+ com sintonizador incorporado.)
A mensagem 'Connecting to Anynet+ device...' aparece no ecrã.	<ul style="list-style-type: none"> • Não pode utilizar o telecomando quando está a configurar o Anynet+ ou a mudar para um modo de visualização. • Utilize o telecomando quando a definição do Anynet+ ou a mudança para o modo de visualização estiverem concluídos.
O dispositivo Anynet+ não reproduz.	<ul style="list-style-type: none"> • Não pode utilizar a função de reprodução quando o Plug & Play está a decorrer.
O dispositivo ligado não é apresentado.	<ul style="list-style-type: none"> • Verifique se o dispositivo suporta as funções Anynet+. • Verifique se o cabo HDMI 1.3 está ligado correctamente. • Verifique se a função Anynet+ (HDMI-CEC) está definida para Lig. no menu de configuração Anynet+. • Procure novamente dispositivos Anynet+. • Pode ligar um dispositivo Anynet+ utilizando apenas um cabo HDMI 1.3. Alguns cabos HDMI podem não suportar funções Anynet+. • Se for interrompido por uma situação anómala, tal como a desconexão do cabo HDMI ou do cabo de alimentação, ou por uma falha na corrente, repita a procura de dispositivos.
Não consigo gravar o programa de televisão.	<ul style="list-style-type: none"> • Verifique se a tomada da antena do dispositivo de gravação está ligada correctamente.
O som do televisor não é reproduzido através do receptor.	<ul style="list-style-type: none"> • Ligue o cabo óptico entre o televisor e o receptor.

RECOMENDAÇÕES

Função de teletexto

A maioria das estações de televisão fornece serviços de informação por escrito através da função de teletexto. A página de índice do serviço de teletexto fornece informações sobre como utilizar o serviço. Além disso, pode seleccionar várias opções de acordo com os seus requisitos, utilizando os botões do telecomando.

☑ Para que as informações de teletexto sejam apresentadas correctamente, é preciso que a recepção dos canais se processe em boas condições. Caso contrário, podem faltar informações ou podem não aparecer algumas páginas.

- 1 (modo)
Carregue neste botão para seleccionar o modo de teletexto (LIST/ FLOF). Se carregar no modo LIST, muda para o modo de memorização de lista. No modo de memorização de lista, pode guardar teletexto na lista utilizando o botão (memorizar).
- 2 (mostrar)
Botão utilizado para mostrar o texto oculto (respostas a questionários, por exemplo). Para ver o ecrã normal, carregue novamente no botão.
- 3 (tamanho)
Carregue neste botão para visualizar as letras com o dobro do tamanho na metade superior do ecrã. Para ver a metade inferior do ecrã, carregue novamente neste botão. Para visualizar o ecrã normal, carregue novamente no botão.
- 4 (memorizar)
Botão utilizado para memorizar as páginas de teletexto.
- 5 Botões coloridos (vermelho/verde/ amarelo/azul)
Se a estação emissora utilizar o sistema FASTEXT, os diferentes tópicos apresentados na página de teletexto aparecem codificados por cores e podem ser seleccionados carregando nos botões coloridos. Carregue num dos botões que corresponda à cor pretendida. A página inclui outras informações a cores que podem ser seleccionadas da mesma forma. Para visualizar a página anterior ou a página seguinte, carregue no botão colorido correspondente.
- 6 (activar teletexto/sobrepôr)
Carregue neste botão para activar o modo de teletexto depois de seleccionar o canal que disponibiliza o serviço de teletexto. Carregue duas vezes neste botão para sobrepor o ecrã de transmissão actual ao teletexto.
- 7 (sair)
Para sair da apresentação de teletexto.
- 8 (página secundária)
Botão utilizado para visualizar a página secundária disponível.
- 9 (página acima)
Botão utilizado para ver a página seguinte do teletexto.
- 10 (página abaixo)
Botão utilizado para ver a página anterior do teletexto.
- 11 (modo de espera)
Botão utilizado para manter o ecrã numa determinada página, se esta estiver ligada a várias páginas secundárias que aparecem automaticamente de forma sequencial. Para continuar, carregue novamente neste botão.
- 12 (índice)
Botão utilizado para ver a página de índice (conteúdos) a qualquer momento, enquanto está a visualizar o teletexto.
- 13 (cancelar)
Botão utilizado para ver a emissão enquanto procura uma página.

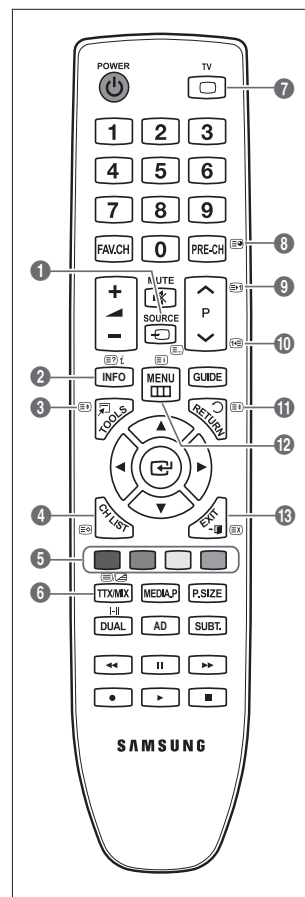

☑ Pode mudar as páginas de teletexto carregando nos botões numéricos do telecomando.

As páginas do teletexto estão divididas em seis categorias:

Parte	Conteúdos
A	Número da página seleccionada.
B	Nome da estação emissora.
C	Número da página actual ou indicações da procura.
D	Data e hora.
E	Texto.
F	Informações sobre o estado. Informações FASTEXT.

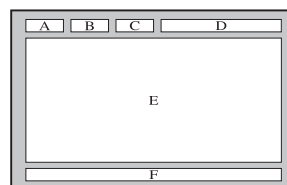

- As informações do teletexto estão, muitas vezes, divididas em várias páginas apresentadas de forma sequencial às quais pode aceder:
 - Introduzindo o número da página
 - Seleccionando um título numa lista
 - Seleccionando um título a cores (sistema FASTEXT)
- O nível de teletexto suportado pelo televisor é a versão 2.5 que permite também a visualização de gráficos ou textos adicionais.
- Dependendo da transmissão, podem surgir painéis laterais em branco durante a visualização do teletexto.
- Nestes casos, não são transmitidos gráficos ou textos adicionais.
- Os televisores mais antigos que não suportam a versão 2,5 não permitem a visualização de gráficos ou textos adicionais, independentemente da transmissão de teletexto.
- Carregue no botão **TV** para sair do teletexto.

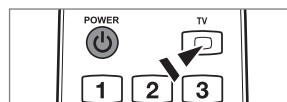

Instalar a base

- Predefinição:** coloque a base guia e o tubo de cobertura no suporte e fixe-o utilizando os parafusos. Aplicável apenas a modelos de 32 polegadas.

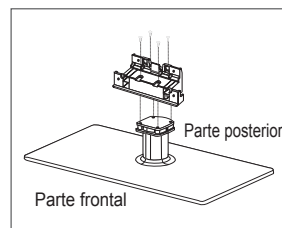

1. Coloque o televisor LCD na base.

- O televisor deve ser transportado por duas ou mais pessoas.
- Certifique-se de que distingue a parte da frente da parte de trás da base quando está a montá-la.
- Para se assegurar de que o televisor está colocado na base a um nível apropriado, não exerça demasiada pressão na parte superior esquerda ou direita do televisor.

2. Aperte os parafusos na posição 1 e, em seguida, aperte-os na posição 2.

- Coloque o produto de pé e aperte os parafusos. Se apertar os parafusos com o televisor LCD deitado, este pode ficar inclinado.

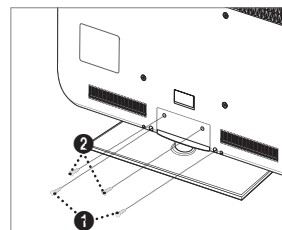

Desligar a base

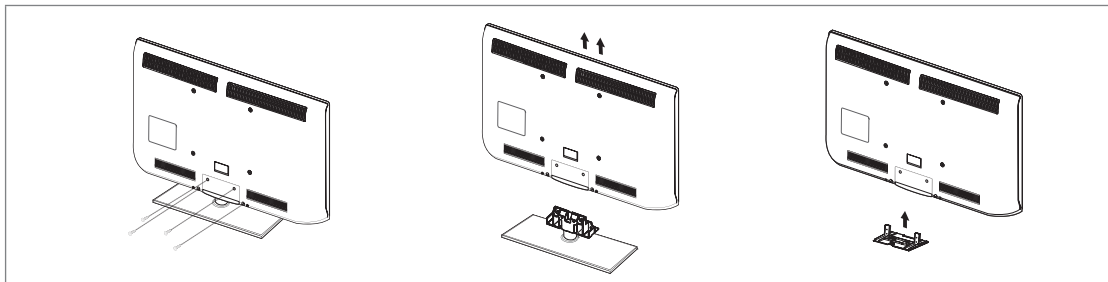

1. Retire os parafusos da parte posterior do televisor.
2. Separe a base do televisor.
 - ☑ O televisor deve ser transportado por duas ou mais pessoas.
3. Tape o orifício inferior com a tampa.

Instalar o kit de montagem na parede

Os acessórios de montagem na parede (vendidos em separado) permitem montar o televisor na parede.

Para saber mais sobre como instalar o kit de montagem na parede, consulte as instruções que acompanham os respectivos acessórios. Contacte um técnico para obter assistência na instalação do suporte de montagem na parede.

Se a instalação for feita pelo cliente, a Samsung Electronics não se responsabiliza por quaisquer danos no produto nem por ferimentos sofridos pelo cliente ou por outras pessoas.



Não instale o kit de montagem na parede com o televisor ligado. Pode resultar em ferimentos devido a choques eléctricos.

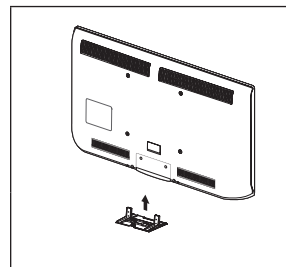

Montar os cabos

Envolve os cabos no suporte de cabos, para que estes não fiquem invisíveis através da base transparente.

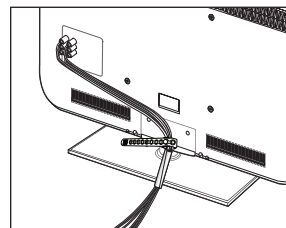

Dispositivo anti-roubo Kensington

O dispositivo de bloqueio Kensington serve para fixar fisicamente o sistema quando o utilizar num local público. A aparência e o método de bloqueio podem diferir da ilustração dependendo do fabricante.

Consulte o manual fornecido com o dispositivo de bloqueio Kensington para uma utilização correcta.

- ☑ O dispositivo de bloqueio tem que ser adquirido separadamente.
 - ☑ A localização do dispositivo de bloqueio Kensington pode ser diferente consoante o modelo.
1. Introduza o dispositivo de bloqueio na ranhura Kensington do televisor LCD (1) e rode-o na direcção de bloqueio (2).
 2. Ligue o cabo do dispositivo de bloqueio Kensington (3).
 3. Fixe o dispositivo de bloqueio Kensington a uma secretária ou a um objecto estático pesado.

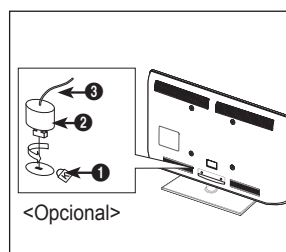

Manter um espaço de instalação seguro

Mantenha as distâncias recomendadas, entre o produto e outros objectos (por exemplo, uma parede) para garantir a ventilação adequada.

Caso contrário, pode provocar um incêndio ou danificar o produto devido ao aumento de temperatura no interior do mesmo.

Instale o produto de modo a que as distâncias recomendadas, assinaladas na figura seguinte, sejam respeitadas.

- ☑ Se utilizar uma base ou suporte para montagem na parede, utilize apenas as peças fornecidas pela Samsung Electronics.
 - O facto de utilizar peças fornecidas por outro fabricante, pode resultar em danos materiais ou ferimentos graves em caso de queda do produto.
 - O facto de utilizar peças fornecidas por outro fabricante, pode resultar em danos materiais ou provocar um incêndio devido ao aumento de temperatura no interior do produto por ventilação inadequada.
- ☑ O aspecto exterior pode ser diferente, dependendo do produto.

Se instalar o produto com uma base

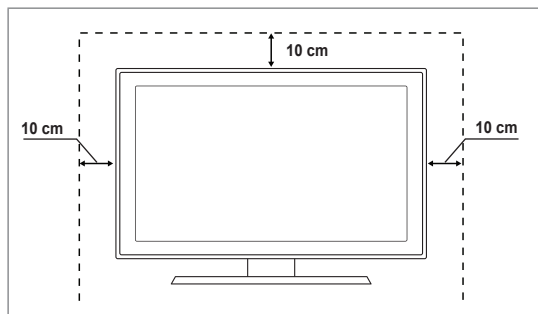

Se instalar o produto com um suporte para montagem na parede

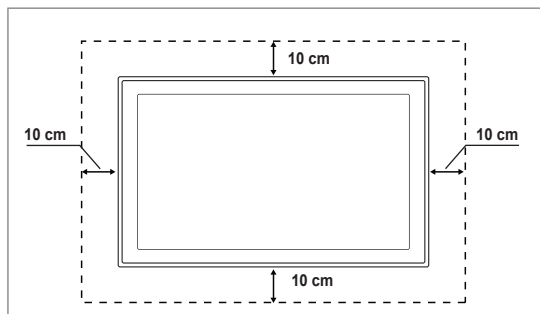

Fixar o televisor à parede



Cuidado: Se puxar, empurrar ou subir para o televisor pode provocar a queda do mesmo. Em especial, certifique-se de que as crianças não se penduram nem desestabilizam o televisor, o que poderia provocar a queda do mesmo e resultar em acidentes graves ou morte. Siga todas as precauções de segurança fornecidas no folheto de segurança incluído. Para uma maior estabilidade, instale o dispositivo antiqueda por razões de segurança, como descrito em seguida.

■ Para evitar a queda do televisor:

1. Introduza os parafusos nos grampos e aparafuse-os com firmeza à parede. Verifique se os parafusos foram aparafusados com firmeza à parede.

- ☑ Pode necessitar de material adicional, tal como uma bucha, consoante o tipo de parede.
- ☑ Uma vez que os grampos, parafusos e fios necessários não são fornecidos, adquira-os em separado.

2. Retire os parafusos da parte posterior central do televisor, introduza os parafusos nos grampos e aparafuse os parafusos ao televisor novamente.

- ☑ Os parafusos podem não ser fornecidos com o produto. Se for esse o caso, adquira os parafusos com as seguintes especificações.
- ☑ Especificações dos parafusos
 - Para um televisor LCD entre 17 e 29 polegadas: M4 X L15
 - Para um televisor LCD entre 32 e 40 polegadas: M6 X L15

3. Ligue os grampos fixados ao televisor e os grampos fixados à parede com um fio forte e, em seguida, aperte-o muito bem.

- ☑ Instale o televisor perto da parede para que este não caia para trás.
- ☑ É mais seguro ligar o fio de modo a que os grampos fixados à parede estejam ao mesmo nível ou abaixo dos grampos fixados ao televisor.
- ☑ Desaperte o fio antes de transportar o televisor.

4. Verifique se todas as ligações estão devidamente presas. Verifique regularmente as ligações para evitar qualquer sinal de gasto ou falha. Se tiver alguma dúvida sobre a segurança das suas ligações, contacte um instalador profissional.

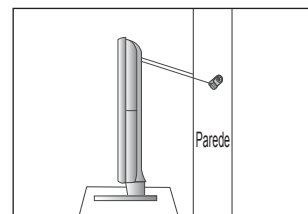
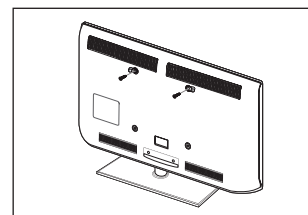
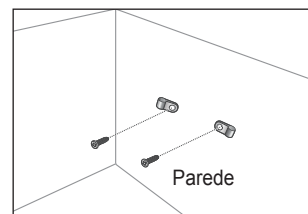

Resolução de problemas: Antes de contactar os serviços de assistência

Não há som nem imagem	Verifique se o cabo de alimentação está ligado a uma tomada de parede. Verifique se carregou no botão do televisor. Verifique as definições de contraste e brilho da imagem. Verifique o volume.
A imagem está normal, mas não se ouve o som	Verifique o volume. Verifique se alguém carregou no botão MUTE do telecomando. Verifique as definições de Selecionar Altifalante .
O ecrã está preto e o indicador luminoso de corrente está a piscar	No computador, verifique: corrente, cabo de sinal. O televisor está a utilizar o sistema de gestão de energia. Mova o rato do computador ou carregue numa tecla do teclado.
Não há imagem ou a imagem está a preto e branco	Ajuste as definições de cor. Verifique se o sistema de emissão seleccionado está correcto.
Interferências no som e na imagem	Tente identificar o aparelho eléctrico que está a provocar interferências no equipamento e afaste-o. Ligue o equipamento a uma tomada diferente.
A imagem está esbatida ou tem interferências, o som está distorcido	Verifique a direcção, a localização e as ligações da antena. Estas interferências ocorrem normalmente devido à utilização de uma antena interna.
O telecomando não funciona	Substitua as pilhas do telecomando. Limpe a parte superior do telecomando (janela de transmissão). Verifique a polaridade das pilhas.
A mensagem 'Verificar cabo sinal..' é apresentada	Verifique se o cabo de sinal está bem ligado ao PC ou a outras fontes de vídeo. Certifique-se de que o PC ou as fontes de vídeo estão ligados.
No modo PC, a mensagem 'Função Não Disponível.' é apresentada	Verifique a resolução máxima e a frequência do adaptador de vídeo. Compare estes valores com os dados nos modos de visualização.
A imagem danificada aparece no canto do ecrã	Se Ajustar ao ecrã estiver seleccionado em alguns dispositivos externos, a imagem danificada pode aparecer no canto do ecrã. Este sintoma é causado por dispositivos externos, não pelo televisor.
A mensagem 'Repõe os valores predefinidos.' é apresentada.	Esta mensagem aparece quando carrega no botão EXIT de modo contínuo durante algum tempo. Os valores predefinidos do produto são repostos.
Pode ver pequenas partículas se olhar de perto para a extremidade da moldura em volta do ecrã do televisor.	Faz parte do design do produto e não constitui um defeito.

- ☞ O LCD TFT utiliza um painel composto por pixels secundários (6 220 800) que requerem tecnologia sofisticada para serem reproduzidos. No entanto, podem existir alguns pixels claros ou escuros no ecrã. Estes pixels não afectam o desempenho do produto.

Especificações

Nome do modelo	LE32B550, LE32B551 LE32B553, LE32B554	LE37B550, LE37B551 LE37B553, LE37B554
Tamanho do ecrã (Diagonal)	32 "	37 "
Resolução do PC (Ideal)	1920 x 1080 @ 60 Hz	1920 x 1080 @ 60 Hz
Som (Saída)	10W X 2	10W X 2
Dimensões (LxAxP)		
Caixa	794 X 77 X 524 mm	917 X 79 X 592 mm
Com base	794 X 240 X 570 mm	917 X 255 X 658 mm
Peso Com base	13 kg	16 kg
Considerações ambientais	Temperatura de funcionamento 10°C a 40°C (50°F a 104°F) Humidade de funcionamento 10 a 80%, sem condensação Temperatura de armazenamento -20°C a 45°C Humidade de armazenamento 5 a 95%, sem condensação	
Base rotativa (esquerda / direita)	-20° ~ 20°	
Nome do modelo	LE40B550, LE40B551 LE40B553, LE40B554	LE46B550, LE46B551 LE46B553, LE46B554
Tamanho do ecrã (Diagonal)	40 "	46 "
Resolução do PC (Ideal)	1920 x 1080 @ 60 Hz	1920 x 1080 @ 60 Hz
Som (Saída)	10W X 2	10W X 2
Dimensões (LxAxP)		
Caixa	982 X 79 X 626 mm	1116 X 79 X 706 mm
Com base	982 X 255 X 676 mm	1116 X 275 X 770 mm
Peso Com base	18 kg	23 kg
Considerações ambientais	Temperatura de funcionamento 10°C a 40°C (50°F a 104°F) Humidade de funcionamento 10 a 80%, sem condensação Temperatura de armazenamento -20°C a 45°C Humidade de armazenamento 5 a 95%, sem condensação	
Base rotativa (esquerda / direita)	-20° ~ 20°	

- ☒ O design e as especificações estão sujeitos a alterações sem aviso prévio.
- ☒ Trata-se de um aparelho digital de classe B.
- ☒ Para obter informações sobre a fonte de alimentação e o consumo de energia, veja a etiqueta colada ao produto.

Esta página foi intencionalmente deixada em branco.

❑ Obvestilo o digitalni televiziji

1. Funkcije, ki so povezane z digitalnim televizijskim signalom (DVB), so na voljo samo v državah/na območjih, kjer se oddajajo digitalni prizemni signali (MPEG2 in MPEG4 AVC), ali kjer je mogoč dostop do združljive storitve kableske televizije DVB-C (MPEG2 in MPEG4 AAC). Pri lokalnem trgovcu preverite, ali imate dostop do signala DVB-T ali DVB-C.
2. DVB-T je standard DVB evropskega konzorcija za oddajanje digitalne prizemne televizije, DVB-C pa je standard za oddajanje digitalne televizije prek kabla. V tej specifikaciji pa niso vključene nekatere funkcije, kot so EPG (elektronski programski vodnik), VOD (video na zahtevo) itd. Torej jih zaenkrat še ni mogoče uporabljati.
3. Čeprav je televizor v skladu z najnovejšima standardoma DVB-T in DVB-C [avgust 2008], ni mogoče jamčiti združljivosti s prihodnjimi sistemi digitalne prizemne televizije in digitalne kableske televizije.
4. Nekateri ponudniki kableske televizije morda takšno storitev dodatno zaračunavajo in se boste zato morda morali strinjati z določbami in pogoji njihovega poslovanja. To je odvisno od države/območja, kjer uporabljate televizor.
5. V nekaterih državah ali regijah nekatere funkcije digitalne televizije morda niso na voljo in digitalna kableska televizija morda ne bo delovala pravilno pri nekaterih ponudnikih kabelskih storitev.
6. Za dodatne informacije se obrnite na lokalni center SAMSUNG za pomoč strankam.

❑ Varnostni ukrepi pri prikazu mirujoče slike

Mirujoča slika lahko trajno poškoduje televizijski zaslon

- Mirujoče in delno mirujoče slike ne prikazujte na zaslonu LCD dlje kot 2 uri, saj lahko povzroči zadrževanje slike na zaslonu. Tako zadrževanje slike se imenuje tudi ožig zaslona. Da bi se izognili takemu zadrževanju slike, pri prikazovanju mirujoče slike zmanjšajte stopnjo svetlosti in kontrasta zaslona.
-  Dolgotrajno gledanje televizorja LCD v formatu slike 4:3 lahko na levi in desni strani ter na sredini zaslona povzroči sledi okvirja zaradi različnega svetlobnega oddajanja na zaslonu. Predvajanje DVD-ja ali uporaba igralne konzole ima lahko podobne učinke. Garancija ne vključuje poškodb, ki so nastale na tak način.
- Če je na zaslonu dlje časa prikazana mirujoča računalniška slika ali slika iz video igrice, to lahko povzroči delni prikaz zakasnele slike. Ta učinek preprečite tako, da pri prikazovanju mirujočih slik zmanjšate svetlost in kontrast.

VSEBINA

NASTAVITEV TELEVIZORJA

■ Ogljed nadzorne plošče	2
■ Dodatna oprema	3
■ Ogljed plošče s priključki	4
■ Ogljed daljinskega upravljalnika	6
■ Vstavljanje baterij v daljinski upravljalnik	7
■ Ogljed menijev	7
■ Preklop televizorja v stanje pripravljenosti	8
■ Funkcija Plug & Play	8
■ Ogljed prikaza	9

KANAL

■ Meni kanala	9
■ Upravljanje kanalov	12

SLIKA

■ Konfiguriranje menija slike	14
■ Uporaba televizorja kot računalniškega zaslona	18
■ Nastavitev televizorja z računalnikom	19

ZVOK

■ Konfiguriranje menija zvoka	20
■ Izbira zvočnega načina	21

NASTAVITEV

■ Konfiguriranje menija nastavitve	22
■ Nastavitev časa	24

VHOD/PODPORA

■ Meni vhoda	26
■ Meni podpore	26

PREDVAJANJE PREDSTAVNOSTI (USB)

■ Priključitev naprave USB	28
■ Funkcija predvajanja Uporaba Media Play menija	29
■ Uporaba seznama PHOTO (JPEG)	30
■ Uporaba MP3 seznama	33
■ Using the Setup Menu	34
■ Meni z možnostmi za predvajanje glasbe	38

ANYNET+

■ Povezava naprav, ki podpirajo Anynet+	35
■ Nastavitev sistema Anynet+	36
■ Preklapljanje med napravami, ki podpirajo Anynet+	36
■ Snemanje	37
■ Poslušanje prek sprejemnika (domači kino)	37
■ Odpravljanje težav s funkcijo Anynet+	38

PRIPOROČILA

■ Funkcija teleteksta	39
■ Namestitev stojala	40
■ Odstranjevanje stojala	41
■ Namestitev kompleta za pritrditev na steno	41
■ Združitev kablov	41
■ Ključavnica Kensington proti kraji	41
■ Zaščita prostora za namestitev	42
■ Pritrditev televizorja na steno	42
■ Odpravljanje težav: Preden se obrnete na servisno osebje	43
■ Specifikacije	44

□ Licenca



TruSurround HD, SRS in  simbol so blagovne znamke podjetja SRS Labs, Inc. Tehnologija TruSurround HD je vgrajena pod licenco podjetja SRS Labs, Inc.



Izdelano pod licenco podjetja Dolby Laboratories. Dolby in simbol DD sta blagovni znamki podjetja Dolby Laboratories.

□ Simbol



Opomba



Gumb na dotik



Gumb TOOLS



Pritisnite

NASTAVITEV TELEVIZORJA

☑ Slike in ilustracije v tem uporabniškem priročniku so samo za referenco: Dejanski izdelek je lahko videti drugačen. Zasnova in specifikacije izdelka se lahko spremenijo brez obvestila z namenom izboljšave delovanja izdelka.

Ogled nadzorne plošče

- ☑ Barva in oblika izdelka sta odvisni od modela.
- ☑ Gumbes na sprednji plošči aktivirate z dotikom s prstom.

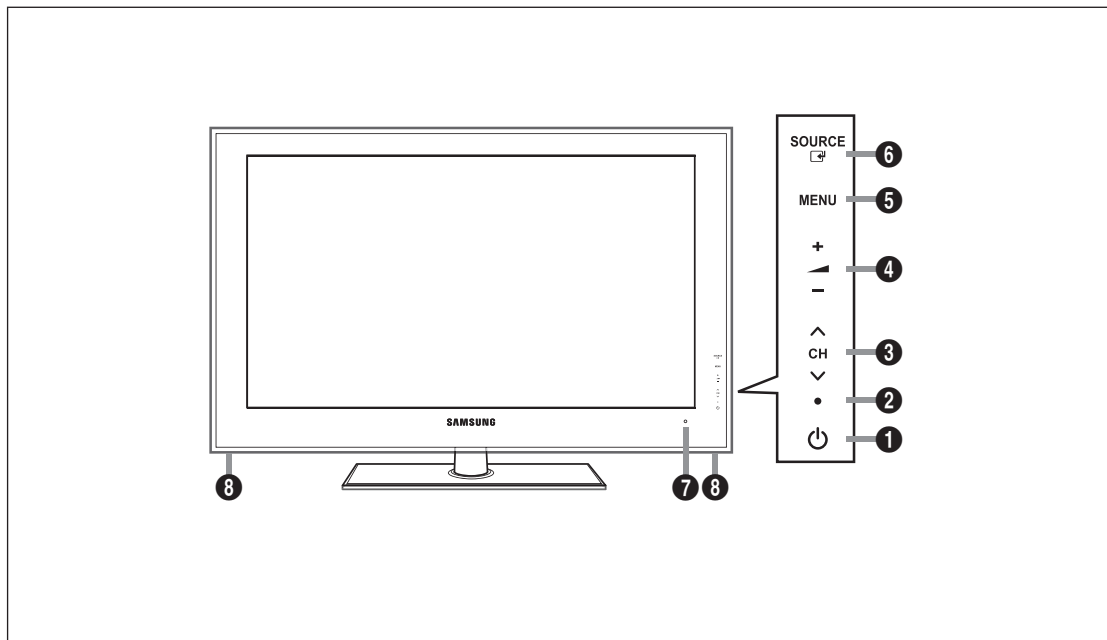

- 1 **⏻ (NAPAJANJE)**: Pritisnite za vklop in izklop televizorja.
- 2 **INDIKATOR NAPAJANJA**: Utripa in se izklopi, ko je napajanje vklopljeno, in začne svetiti v stanju pripravljenosti.
- 3 **∇ CH ^**: Pritisnite za menjavo kanalov. Gumba **∇ CH ^** v meniju na zaslonu uporabljajte, kot uporabljate gumba **∇** in **▲** na daljinskem upravljalniku.
- 4 **— ▲ +**: Pritisnite za znižanje ali zvišanje glasnosti. Na meniju na zaslonu uporabljajte gumba **— ▲ +**, kot uporabljate gumba **◀** in **▶** na daljinskem upravljalniku.
- 5 **MENU**: Pritisnite za ogled menija na zaslonu s funkcijami televizorja.
- 6 **SOURCE** **↔**: Za preklapljanje med vsemi razpoložljivimi vhodnimi viri. Ta gumb v meniju na zaslonu uporabljajte kot gumb **ENTER** **↔** na daljinskem upravljalniku.
- 7 **SENZOR DALJINSKEGA UPRAVLJALNIKA**: Daljinski upravljalnik usmerite proti tej točki na televizorju.
- 8 **ZVOČNIKA**

Dodatna oprema



Daljinski upravljalnik in bateriji (AAA x 2)



Napajalni kabel

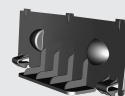

Pokrov za podstavek



Garancijska kartica/varnostni priročnik
(ni na voljo na vseh lokacijah)



(M4 X L16)

Vijak za stojalo x 4
(odvisno od modela)



Čistilna krpa



Držalo za kable
(odvisno od modela)

- Preverite, ali so televizorju LCD priloženi naslednji predmeti. Če kateri predmet manjka, se obrnite na prodajalca.
- Barva in oblika predmetov sta odvisni od modela.

Ogled plošče s priključki

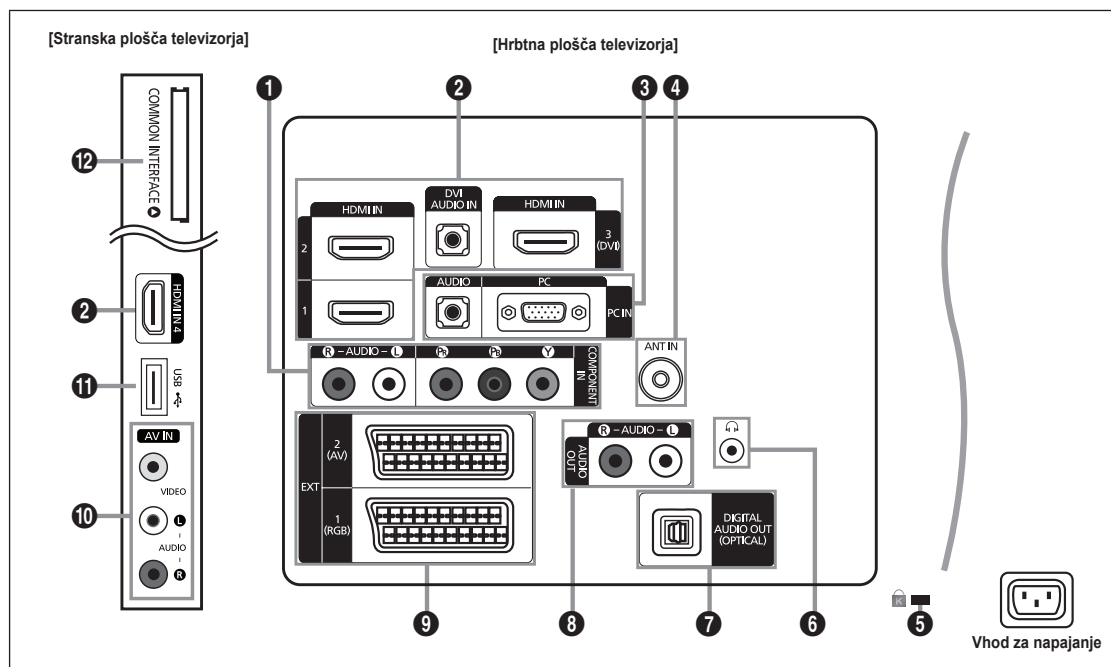

Barva in oblika izdelka sta odvisni od modela.

1 COMPONENT IN

Za povezavo videa / avdia komponente.

2 HDMI IN 1, 2, 3(DVI), 4 / DVI AUDIO IN

Za povezavo z vtičnico HDMI naprave z izhodom HDMI.

Za povezavo HDMI s HDMI ne potrebujete avdio povezave.

Kaj je HDMI?

- Vmesnik HDMI (High-Definition Multimedia Interface) omogoča prenos digitalnih avdio in video signalov prek enega kabla.
- Razlika med HDMI-jem in DVI-jem je, da je naprava HDMI manjša od naprave DVI.

Če priključite predvajalnik DVD / Blu-ray / kablanski / satelitski sprejemnik, ki podpira različice HDMI, ki so starejše od 1.3, televizor mogoče ne bo oddajal zvoka oziroma bodo barve nepravilne. Če ste priključili starejši kabel HDMI in ne slišite zvoka, kabel HDMI vključite na vtičnico **HDMI IN 3(DVI)**, avdio kabla pa na vtičnici **DVI AUDIO IN** na hrbtni strani televizorja. V tem primeru se obrnite na prodajalca predvajalnika DVD / Blu-ray / kablanskega / satelitskega sprejemnika, da preverite različico HDMI, in zahtevajte nadgradnjo.

Vtičnico **HDMI IN 3(DVI)** uporabite za povezavo DVI z zunanjo napravo. Za video povezavo uporabite kabel za povezavo vrat DVI in HDMI ali adapter DVI-HDMI (povezava vrat DVI in HDMI), za avdio povezavo pa uporabite vtičnici **DVI AUDIO IN**. Če uporabljate kabel HDMI/DVI, uporabite vtičnico **HDMI IN 3(DVI)**.

Pri HDMI kablh, ki niso različice 1.3, se lahko pojavi moteče migljanje ali pa zaslon ni prikazan.

3 PC IN [PC] / [AUDIO]

Za povezavo z vtičnicama za video in avdio izhod na računalniku.

Če vaš računalnik podpira povezavo HDMI, ga lahko povežete s priključkom **HDMI IN 1, 2, 3(DVI)** ali 4.

Če vaš računalnik podpira povezavo DVI, ga lahko povežete s priključkom **HDMI IN 3(DVI) / DVI AUDIO IN**.

4 ANT IN

Za povezavo z antenskim ali kablskim televizijskim sistemom.

5 KLJUČAVNICA KENSINGTON (odvisno od modela)

Ključavnica Kensington (izbirno) je naprava, ki se uporablja za fizično pritrditev sistema pri uporabi na javnem mestu. Če želite uporabljati napravo za zaklepanje, se obrnite na trgovca, pri katerem ste kupili televizor.

Kam se namesti ključavnico Kensington, je odvisno od modela.

6 (SLUŠALKE)

Slušalke lahko priključite na izhod za slušalke na televizorju. Ko so priključene slušalke, je zvok iz vgrajenih zvočnikov onemogočen.

- ☒ Če imate na televizor priključene slušalke, je uporaba funkcije zvoka je omejena.
- ☒ Daljša uporaba slušalk pri večji glasnosti lahko poškoduje sluh.
- ☒ Če na televizor priključite slušalke, zvok ne bo prihajal iz zvočnikov.
- ☒ Glasnost slušalk se nastavlja ločeno od glasnosti televizorja.

7 DIGITAL AUDIO OUT (OPTICAL)

Za povezavo z digitalno avdio komponento, kot je sprejemnik domačega kina.

- ☒ Če je digitalni avdio sistem povezan z vtičnico **DIGITAL AUDIO OUT (OPTICAL)**: glasnost televizorja znižajte in prilagodite z regulacijo glasnosti v sistemu.
- ☒ 5.1-kanalni zvok je podprt, če je televizor povezan z zunanjo napravo, ki podpira 5.1-kanalni zvok.
- ☒ Če je sprejemnik (domači kino) nastavljen na On, zvok prihaja iz optične vtičnice na televizorju. Kadar televizor prikazuje običajne signale (DTV), pošilja 5.1-kanalni zvok v sprejemnik domačega kina. Če je vir digitalna komponenta, kot je predvajalnik DVD / Blu-Ray / kabelski / satelitski sprejemnik, in je s televizorjem povezan prek vhoda HDMI, bo sprejemnik domačega kina predvajal samo 2-kanalni zvok. Za 5.1-kanalni zvok povežite vtičnico za digitalni avdio izhod na predvajalniku DVD / Blu-ray / kabelskem / satelitskem sprejemniku neposredno z ojačevalnikom ali domačim kinom in ne s televizorjem.

8 AUDIO OUT [R-AUDIO-L]

Za povezavo z vtičnicama za avdio izhod na ojačevalniku/domačem kinu.

Če je ojačevalnik zvoka povezan z vtičnicama **AUDIO OUT [R-AUDIO-L]**: glasnost televizorja znižajte in prilagodite z regulacijo glasnosti na ojačevalniku.

9 EXT 1, 2

Vhodi oziroma izhodi za zunanje naprave, kot so videorekorder, predvajalnik DVD, video igralna naprava ali predvajalnik video plošč.

- ☒ V načinu zunanje naprave izhod digitalne televizije podpira samo video in avdio MPEG SD.

– Specifikacije za vhod/izhod

Spojnik	Vhod			Izhod
	Video	Avdio (L/D)	RGB	Video + avdio (L / D)
EXT 1	O	O	O	Na voljo je samo izhod televizorja ali DTV.
EXT 2	O	O	X	Izhod lahko izberete.

10 AV IN [VIDEO] / [R-AUDIO-L]

Video in avdio vhodi za zunanje naprave, kot sta videokamera ali videorekorder.

11 USB

Spojnik za nadgradnje programske opreme, način predvajanja predstavnosti itd.

12 Reža za SPLOŠNI VMESNIK

- Če ni vstavljen 'kartica za splošni vmesnik', se pri nekaterih kanalih na zaslonu prikaže sporočilo 'Scrambled Signal'.
- V 2–3 minutah se prikažejo informacije o združitvi s telefonsko številko, ID-jem 'kartice za splošni vmesnik', ID-jem gostitelja in druge informacije. Če se prikaže sporočilo o napaki, se obrnite na ponudnika storitev.
- Ko je konfiguracija informacij o kanalih končana, se prikaže sporočilo 'Updating Completed', kar pomeni, da je seznam kanalov posodobljen.
- ☒ 'Kartico za splošni vmesnik' dobite pri lokalnem ponudniku kabelskih storitev. 'Kartico za splošni vmesnik' odstranite tako, da jo previdno izvlečete z rokami, saj se pri padcu lahko poškoduje.
- ☒ 'Kartico za splošni vmesnik' vstavite v smeri, ki je označena na njej.
- ☒ Kje se nahaja reža **COMMON INTERFACE**, je odvisno od modela.
- ☒ 'Kartica za splošni vmesnik' ni podprta v nekaterih državah in regijah. Preverite pri pooblaščenem prodajalcu.

Ogled daljinskega upravljalnika

- ☑ Daljinski upravljalnik lahko uporabljate do oddaljenosti približno 7 m od televizorja.
- ☑ Na delovanje daljinskega upravljalnika lahko vpliva močna svetloba.
- ☑ Barva in oblika izdelka sta odvisni od modela.

- 1 **POWER**: Za vklop in izklop televizorja.
- 2 **ŠTEVILSKI GUMBI**: Pritisnite za menjavo kanala.
- 3 **FAV.CH**: Za prikaz seznamov priljubljenih kanalov na zaslonu.
- 4 **- ▲ +**: Pritisnite za znižanje ali zvišanje glasnosti.
- 5 **SOURCE**: Pritisnite za prikaz in izberite video vire, ki so na voljo.
- 6 **INFO**: Pritisnite za prikaz informacij na televizijskem zaslonu.
- 7 **TOOLS**: Za hitro izbiro pogosto uporabljenih funkcij.
- 8 **CH LIST**: Za prikaz seznamov kanalov na zaslonu.
- 9 **BARVNI GUMBI**: Te gumbje uporabljajte v menijih **Channel list**, **Media Play** itd.
- 11 **DUAL**: Za izbiro zvočnega učinka
- 12 Te gumbje uporabljajte v načinih **Media Play** in **Anynet+**.
(): Ta daljinski upravljalnik lahko uporabite za upravljanje snemanja na snemalnikih Samsung s funkcijo Anynet+
- 18 **TV**: Za neposredno izbiro načina televizorja.
- 14 **PRE-CH**: Za vrnitev na prej gledani kanal.
- 15 **MUTE** : Pritisnite za začasen izklop zvoka.
- 16 **✓ P ^**: Pritisnite za menjavo kanalov.
- 17 **MENU**: Za prikaz glavnega menija na zaslonu.

- 18 **GUIDE**: Prikaz elektronskega programskega vodnika (EPG).
- 19 **RETURN**: Za vrnitev na prejšnji meni.
- 20 **NAVZGOR ▲ / NAVZDOL ▼ / LEVO ◀ / DESNO ▶ / ENTER** : Uporabite za izbiranje elementov menija na zaslonu in spreminjanje vrednosti menija.
- 21 **EXIT**: Pritisnite za izhod iz menija.
- 22 **P.SIZE**: Izбира velikosti slike.
- 23 **MEDIA.P**: Za predvajanje glasbenih datotek in slik.
- 24 **SUBT.**: Prikaz digitalnih podnapisov.
- 25 **AD**: Izбира zvočnega opisa.

Funkcije teleteksta

- 5 : Izbera načina teleteksta (SEZNAM/FLOF)
- 6 : Prikaz teleteksta
- 7 : Za izbiro velikosti teleteksta
- 8 : Za shranjevanje teleteksta
- 9 Za izbiro teme Fasttext
- 10 : Izmenična izbira možnosti Teletext, Double ali Mix.
- 18 : Za izhod iz teleteksta
- 14 : Podstran teleteksta
- 16 : Naslednja stran teleteksta
- 17 : Prejšnja stran teleteksta
- 17 : Za kazalo teleteksta
- 19 : Za zadržanje strani teleteksta
- 21 : Za preklic teleteksta

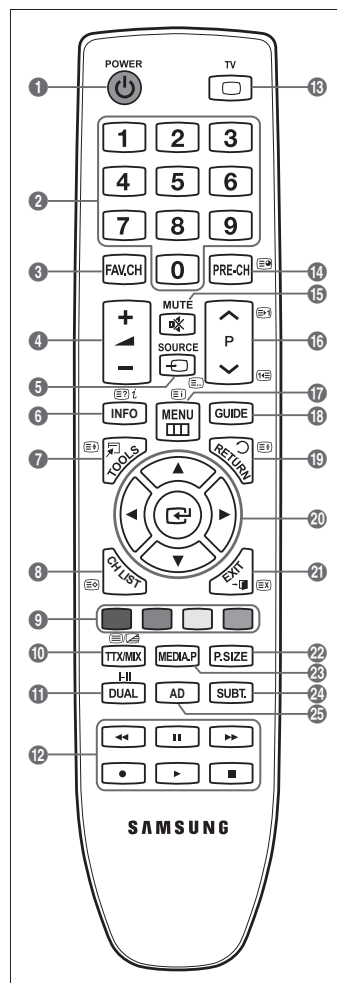

Vstavljanje baterij v daljinski upravljalnik

1. Odprite pokrovček na hrbtni strani daljinskega upravljalnika, kot je prikazano na sliki.
2. Vstavite dve bateriji AAA.
 - ☑ Poskrbite, da sta pola '+' in '-' baterije usmerjena skladno s prikazom v predelu za baterije.
3. Pokrovček namestite nazaj.
 - ☑ Če daljinskega upravljalnika ne boste uporabljali dalj časa, odstranite baterije in jih shranite na hladnem in suhem mestu. (Pri običajni uporabi televizorja je življenjska doba baterij približno eno leto.)
 - ☑ Če daljinski upravljalnik ne deluje, preverite naslednje:
 - Ali je televizor vklopljen?
 - Ali so poli baterij plus in minus zamenjani?
 - Ali sta bateriji prazni?
 - Ali je prišlo do izpada napajanja oziroma je napajalni kabel izključen?
 - Ali je v bližini posebna fluorescentna luč ali neonska tabla?

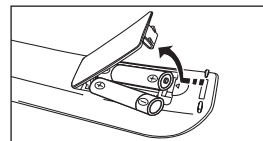

Ogled menijev

Pred uporabo televizorja sledite spodnjim korakom, da se naučite krmariti po meniju in izbrati in prilagoditi različne funkcije.

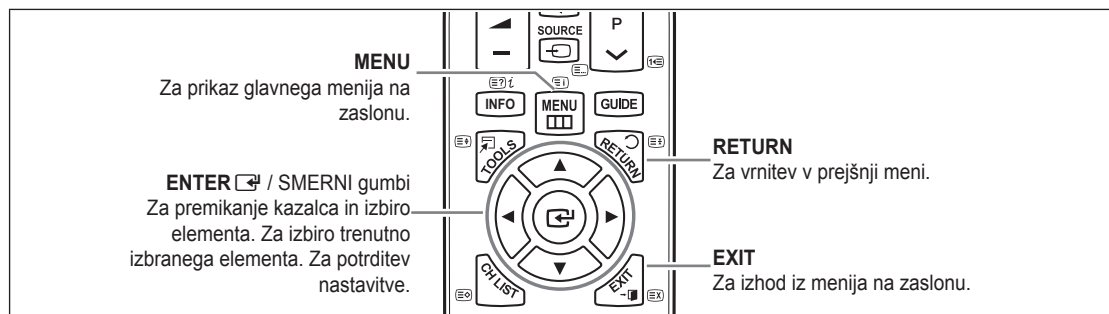

☐ Uporaba prikaza na zaslonu

Korak za dostop se lahko razlikuje glede na izbrani meni.



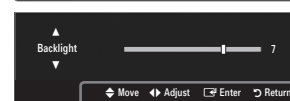
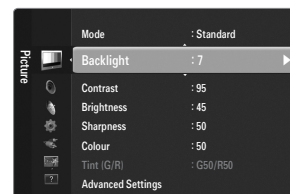
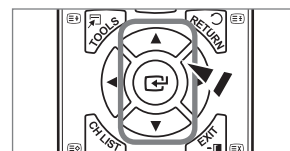

1. Pritisnite gumb **MENU**.
2. Na zaslonu se prikaže glavni meni. Na levi strani menija so ikone: **Picture, Sound, Channel, Setup, Input, Application, Support**.
3. Za izbiro ene od ikon pritiskajte gumb **▲** ali **▼**.
4. Nato za dostop do podmenija ikone pritisnite gumb **ENTER ↵**.
5. Za izbiro podmenija ikone pritiskajte gumb **▲** ali **▼**.
6. S pritiskanjem gumba **◀** ali **▶** povečajte ali zmanjšajte vrednost določenega elementa. Nastavitev prikaza na zaslonu se lahko razlikuje glede na izbrani meni.
7. Pritisnite gumb **ENTER ↵**, da dokončate konfiguracijo. Za izhod pritisnite gumb **EXIT**.



Ikona pomoči



























Preklop televizorja v stanje pripravljenosti

Televizor lahko preklopite v stanje pripravljenosti in s tem zmanjšate porabo energije. Stanje pripravljenosti je uporabno, če želite začasno prekiniti gledanje (na primer med jedjo).

1. Pritisnite gumb **POWER**  na daljinskem upravljalniku.
 -  Zaslón se izklopi in na televizorju začne svetiti indikator stanja pripravljenosti.
2. Za ponoven vklop televizorja enostavno znova pritisnite gumb **POWER** .
-  Televizorja ne puščajte v stanju pripravljenosti dlje časa (na primer, ko greste na dopust). Priporočamo tudi, da izključite napajanje in anteno.



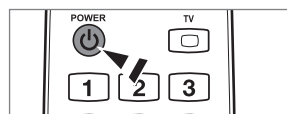

Funkcija Plug & Play

Pri prvem vklopu televizorja se samodejno prikažejo osnovne nastavitve.

1. Pritisnite gumb **POWER** na daljinskem upravljalniku.
 -  Uporabite lahko tudi gumb **POWER**  na televizorju.
 -  Prikaže se sporočilo **Select the OSD Language**.
2. Pritisnite gumb **ENTER** . S pritiskanjem gumba **▲** ali **▼** izberite ustrezno državo. Za potrditev izbire pritisnite gumb **ENTER** .
3. S pritiskanjem gumba **◀** ali **▶** izberite **Store Demo** ali **Home Use** in nato pritisnite gumb **ENTER** .
 -  Priporočamo, da televizor nastavite na način **Home Use**, saj to zagotavlja najboljšo sliko v domačem okolju.
 -  **Store Demo** je namenjen samo uporabi v trgovinah.
 -  Če je naprava po pomoti nastavljena na način **Store Demo**, in se želite vrniti na način **Home Use** (standardno): na televizorju pritisnite gumb za glasnost. Ko je na zaslonu prikaz glasnosti, 5 sekund držite pritisnjen gumb **MENU** na televizorju.
4. Pritisnite gumb **ENTER** . S pritiskanjem gumba **▲** ali **▼** izberite ustrezno državo. Za potrditev izbire pritisnite gumb **ENTER** .
5. S pritiskanjem gumba **▲** ali **▼** izberite **Air** ali **Cable** in nato pritisnite gumb **ENTER** .
 -  **Air**: signal običajne antene.
 -  **Cable**: signal kableske antene.
6. S pritiskanjem gumba **▲** ali **▼** izberite kanal, ki ga želite shraniti. Pritisnite gumb **ENTER** , da izberete **Start**.
 -  Ko vir antene nastavljate na **Cable**, pridete do koraka, pri katerem lahko nastavite vrednost za iskanje digitalnih kanalov. Za več informacij si oglejte **Channel** → **Auto Store**.
 -  **Digital & Analogue**: digitalni in analogni kanali.
 - Digital**: digitalni kanali.
 - Analogue**: analogni kanali.
 -  Iskanje kanalov se bo samodejno začelo in končalo.
 -  Če želite shranjevanje kadar koli prekiniti, pritisnite gumb **ENTER** .
 -  Ko so shranjeni vsi kanali, ki so na voljo, se prikaže sporočilo **Set the Clock Mode**.
7. Pritisnite gumb **ENTER** . S pritiskanjem gumba **▲** ali **▼** izberite **Auto** in nato pritisnite gumb **ENTER** .
 -  Če izberete **Manual**, se prikaže **Set current date and time**.
 -  Če ste prejeli digitalni signal, se bo čas samodejno nastavil. Če se ne, izberite **Manual**, da nastavite uro.
8. Prikaže se opis za način povezave za najboljšo kakovost zaslona v visoki ločljivosti. Preverite opis in pritisnite gumb **ENTER** .
9. Prikaže se sporočilo **Enjoy your TV**. Ko končate, pritisnite gumb **ENTER** .



Za ponastavitev te funkcije ...

1. Za prikaz menija pritisnite gumb **MENU**. S pritiskanjem gumba **▲** ali **▼** izberite **Setup** in nato pritisnite gumb **ENTER** .
2. Znova pritisnite gumb **ENTER** , da izberete **Plug & Play**.
3. Vnesite 4-mestno kodo PIN. Privzeta koda PIN novega televizorja je '0-0-0-0'.
 -  Če želite spremeniti številko PIN, uporabite funkcijo **Change PIN**.
 -  Funkcija **Plug & Play** je na voljo samo v načinu televizorja.

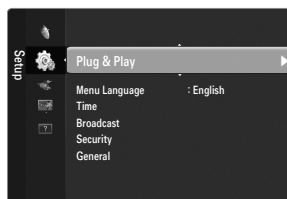

Ogled prikaza

Prikaz označuje trenutni kanal in stanje določenih zvočnih in slikovnih nastavitvev.

 Za ogled informacij pritisnite gumb **INFO**.

Pritisnite gumb **INFO** na daljinskem upravljalniku. Na televizorju se bodo prikazali kanal, vrsta zvoka in stanje določenih slikovnih in zvočnih nastavitvev.

- ▲, ▼: Za ogled drugih informacij o kanalu. Če se želite pomakniti na trenutno izbran kanal, pritisnite gumb **ENTER** .

- ◀, ▶: Ogledate si lahko informacije o željeni oddaji na trenutnem kanalu.

 Znova pritisnite gumb **INFO** ali počakajte približno 10 sekund, da prikaz samodejno izgine.

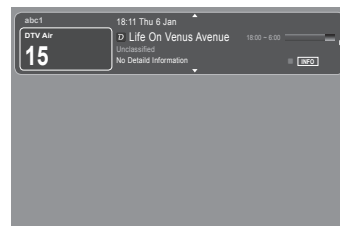

KANAL

Meni kanala

Country

■ Analogue Channel

Spremenite lahko državo analognih kanalov.

■ Digital Channel

Spremenite lahko državo digitalnih kanalov.

 Prikaže se zaslon za vnos kode PIN. Vnesite 4-mestno kodo PIN.

Auto Store

Poiščete lahko razpoložljive frekvenčne razpore (razpoložljivost je odvisna od države).

Samodejno dodeljene številke programov mogoče ne ustrezajo dejanskim ali zelenim številkam programov.

 Če je kanal zaklenjen s funkcijo **Child Lock**, se prikaže okno za vnos PIN-a.

■ Air / Cable

Vir antene za shranjevanje

- **Digital & Analogue**: digitalni in analogni kanali.
- **Digital**: digitalni kanali.
- **Analogue**: analogni kanali.

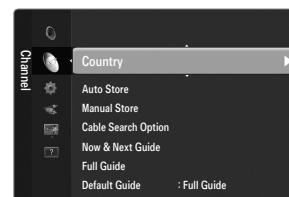

Če izberete Cable → Digital & Analogue ali Cable → Digital:

Vnesite vrednost za iskanje kablinskih kanalov.

- **Search Mode** → **Full / Network / Quick**

 **Quick**

- **Network ID**: Za prikaz identifikacijske kode omrežja.
- **Frequency**: Za prikaz frekvence kanala. (Razlikuje se od države do države.)
- **Modulation**: Za prikaz vrednosti modulacije, ki so na voljo.
- **Symbol Rate**: Za prikaz razpoložljivih simbolnih hitrosti.

 Poišče vse kanale aktivnih televizijskih postaj in jih shrani v pomnilnik televizorja.

 Če želite ustaviti izvajanje funkcije samodejnega shranjevanja, pritisnite gumb **ENTER** .

Prikaže se sporočilo **Stop Auto Store?**.

S pritiskanjem gumba ◀ ali ▶ izberite **Yes** in nato pritisnite gumb **ENTER** .

□ Manual Store

- ☑ Ročno poišče kanal in ga shrani v pomnilnik televizorja.
- ☑ Če je kanal zaklenjen s funkcijo **Child Lock**, se prikaže okno za vnos PIN-a.

■ Digital Channel

Ročno shranjevanje digitalnih kanalov.

- ☑ **Digital Channel** je na voljo samo v načinu DTV.
- **Channel**: Z gumboma ▲, ▼ ali številskimi gumbi (0–9) nastavite številko kanala.
- **Frequency**: S številskimi gumbi nastavite frekvenco.
- **Bandwidth**: Z gumboma ▲, ▼ ali številskimi gumbi (0–9) nastavite pasovno širino.
- ☑ Ko se iskanje dokonča, so posodobljeni kanali v seznamu kanalov.

■ Analogue Channel

Ročno shranjevanje analognega kanala.

- **Programme** (številka programa, ki naj bo dodeljena kanalu): z gumbom ▲, ▼ ali številskimi gumbi (0–9) nastavite številko programa.
- **Colour System** → **Auto / PAL / SECAM / NTSC4.43**: z gumbom ▲ ali ▼ nastavite vrednost barvnega sistema.
- **Sound System** → **BG / DK / I / L**: z gumbom ▲ ali ▼ nastavite vrednost zvočnega sistema.
- **Channel** (če poznate številko kanala za shranjevanje): S pritiskanjem gumba ▲ ali ▼ izberite **C** (običajna antena) ali **S** (kabelski kanal). Pritisnite gumb ► in nato s pritiskanjem gumbov ▲, ▼ ali številskih gumbov (0–9) izberite zeleno številko.
 - ☑ Številko kanala lahko izberete tudi neposredno s pritiskanjem številskih gumbov (0–9).
 - ☑ Če ni zvoka ali le-ta ni normalen, znova izberite zahtevani zvočni standard.
- **Search** (če ne poznate številke kanalov): za začetek iskanja pritisnite gumb ▲ ali ▼. Kanalnik pregleda frekvenčni razpon, dokler se na zaslonu ne prikaže prvi kanal ali izbrani kanal.
- **Store** (če shranite kanal in z njim povezano številko programa): nastavite na **OK** s pritiskom gumba **ENTER** 
 - ☑ Kanalni način
 - **P** (programski način): Po končani naravnavi so oddajnim postajam na vašem območju dodeljene številke položajev od P00 do P99. Kanal lahko izberete z vnosom številke položaja v tem načinu.
 - **C** (način zunanje antene): Kanal lahko izberete z vnosom dodeljene številke za posamezno oddajno postajo v tem načinu.
 - **S** (način kabelskega kanala): Kanal lahko izberete z vnosom dodeljene številke za vsak kabelski kanal v tem načinu.

□ Cable Search Option (odvisno od države)

Za nastavitve dodatnih možnosti iskanja za kabelsko omrežje, kot sta frekvenca in hitrost simbolov.

- **Freq.Start** (Začetna frekvenca): za nastavitve začetne frekvence (razlikuje se od države do države)
- **Freq.Stop** (Končna frekvenca): za nastavitve končne frekvence (razlikuje se od države do države)
- **Modulation**: za prikaz vrednosti modulacije, ki so na voljo.
- **Symbol Rate**: za prikaz razpoložljivih simbolnih hitrosti.

□ Now & Next Guide / Full Guide

Informacije EPG (elektronski programski vodnik) posredujejo izdajatelji televizijskega programa. Informacije o programu so lahko zastarele ali jih ni, kar je posledica oddajanja informacij določene televizijske postaje. Zaslon se bo dinamično posodobil takoj, ko bodo na voljo nove informacije.

- ☑ Za podrobne postopke uporabe funkcij **Now & Next Guide** in **Full Guide** si oglejte opise na 11. strani.
- ☑ Meni vodnika lahko prikazete tudi enostavno s pritiskom gumba **GUIDE**. (Za konfiguriranje funkcije **Default Guide** si oglejte opise.)

■ Now & Next Guide

Za šest kanalov, ki so navedeni v levem stolpcu, se prikažejo informacije o trenutnem in naslednjem programu.

■ Full Guide

Informacije o programu so prikazane za eno uro. Prikazane so informacije o dveh urah programa, po katerih se lahko pomikate naprej ali nazaj glede na čas.

❑ Default Guide → Now & Next Guide / Full Guide

Odločite se lahko, ali želite prikazati **Full Guide** ali **Mini Guide**, ko pritisnete gumb **GUIDE** na daljinskem upravljalniku.

❑ Channel List

Za podrobne postopke uporabe funkcij **Channel List** si oglejte navodila Managing Channels.

📄 Te možnosti lahko enostavno izberete s pritiskanjem gumba **CH LIST** na daljinskem upravljalniku.

❑ Channel Mode

Ko pritisnete gumb **P** ▼/▲, preklopite med kanali, ki so na izbranem seznamu kanalov.

■ Added Ch.

Preklop med kanali, ki so na seznamu shranjenih kanalov.

■ Favourite Ch.

Preklop med kanali, ki so na seznamu priljubljenih kanalov.

❑ Fine Tune

Če je sprejem jasen, fina naravnava kanala ni potrebna, ker se samodejno izvede med iskanjem in shranjevanjem. Če je signal šibak ali popačen, boste kanal mogoče morali ročno fino naravnati.

🔍 Shranjeni fino naravnani kanali so označeni z zvezdico '*' na desni strani številke kanala na traku s kanalom.

🔍 Če želite ponastaviti fino naravnavo, s pritiskanjem gumba ▲ ali ▼ izberite **Reset** in nato pritisnite gumb **ENTER** ⏏.

🔍 Fino naravnavo je mogoče uporabiti samo pri analognih TV-kanalih.

Now & Next Guide / Full Guide

Now & Next Guide	
DTV Cable 900 F In	2:10 Tue 1 Jun
Freshmen On Campus	2:00 - 2:30
No Detailed Information	
Now	Next
1 Freshmen O., Street Hypan	No Information
2 ITV Play, Mini Extra	No Information
3 Kenning, Loaded	No Information
4 Kiss, Fresh 40 with Dynamic MC, Kissstory	No Information
5 oneworld, The Distillery	No Information
6 Smash Hit!, Smash Hits! Sunday	No Information

Full Guide		
DTV Cable 900 F In	2:10 Tue 1 Jun	
Freshmen On Campus	2:00 - 2:30	
No Detailed Information		
Today	2:00 - 3:00	3:00 - 4:00
1 Freshmen O., Street Hypan	No Information	No Information
2 ITV Play, Mini Extra	No Information	No Information
3 Kenning, Loaded	No Information	No Information
4 Kiss, Fresh 40 with Dynamic MC, Kissstory	No Information	No Information
5 oneworld, The Distillery	No Information	No Information
6 Smash Hit!, Smash Hits! Sunday	No Information	No Information

Za ...	Storite naslednje ...
Gledanje programa s seznama EPG	S pritiskanjem gumbov ▲, ▼, ◀, ▶ izberite program.
Izhod iz vodnika	Pritisnite modri gumb
Če je izbran naslednji program, je dodan na raspored s prikazano ikono ure. Če znova pritisnete gumb ENTER ⏏, s pritiskanjem gumbov ◀ in ▶ izberite Cancel Schedules . Določanje rasporeda se prekliče in ikona ure izgine.	
Ogled informacij o programu	S pritiskanjem gumbov ▲, ▼, ◀, ▶ izberite želeni program. Ko je označen želeni program, pritisnite gumb INFO . Naslov programa je na zgornjem osrednjem delu zaslona.
Če želite podrobne informacije, kliknite gumb INFO . Podrobne informacije vključujejo številko kanala, čas predvajanja, informacije o statusni vrstici, starševskem nadzoru, kakovosti videa (HD/SD), zvočnih načinih, podnaslovih ali teletekstu, jeziku podnaslovov ali teleteksta ter kratek povzetek označenega programa. '...' se prikaže, če je povzetek dolg.	
Preklapljanje med možnostma Now & Next Guide in Full Guide	Pritiskajte rdeči gumb.
V možnosti Full Guide Hiter pomik nazaj (24 ur). Hiter pomik naprej (24 ur).	Pritiskajte zeleni gumb. Pritiskajte rumeni gumb.

Upravljanje kanalov

S tem menijem lahko dodate / izbrišete ali nastavite priključene kanale in uporabljate programski vodnik za digitalne prenose.

All Channels

Prikaže vse trenutno razpoložljive kanale.

Added Channels

Prikaz vseh dodanih kanalov.

Favourites

Prikaz vseh priključenih kanalov.

☑ Če želite izbrati priključene kanale, ki ste jih nastavili, pritisnite gumb **FAV.CH** na daljinskem upravljalniku.

Programmed

Prikaz trenutno rezerviranih oddaj.

☑ Izberite kanal na zaslonu **All Channels**, **Added Channels** ali **Favourites** s pritiskanjem gumba **▲ / ▼** in pritiskom gumba **ENTER** . Nato lahko gledate izbrani kanal.

☑ Uporaba barvnih gumbov skupaj z možnostjo Channel List

– Rdeči (**Channel Type**): Preklapljanje med možnostmi **TV**, **Radio**, **Data / Other** in **All**.

– Zeleni (**Zoom**): Povečanje ali pomanjšanje številke kanala.

– Rumeni (**Select**): Izbira več seznamov kanalov. Istočasno lahko dodate/izbrišete več kanalov, jih dodate priključenim/ izbrišete izmed priključenih. Če želite istočasno nastaviti vse izbrane kanale, izberite zelene kanale in pritisnite rumeni gumb. Levo od izbranih kanalov se prikaže oznaka **✓**.

– **TOOLS (Tools)**: Za prikaz menija **Delete** (ali **Add**), **Add to Favourite** (ali **Delete from Favourite**), **Lock** (ali **Unlock**), **Timer Viewing**, **Edit Channel Name**, **Edit Channel Number**, **Sort**, **Select All** (ali **Deselect All**), **Auto Store**. (Meniji možnosti so lahko drugačni, odvisno od okoliščin.)

☑ Ikone stanja kanala

- **A** : analogni kanal.
- **✓** : kanal, izbran s pritiskom rumenega gumba.
- **♥** : kanal, ki je nastavljen kot priključen.
- **📺** : oddaja, ki se trenutno predvaja.
- **🔒** : zaklenjen kanal.
- **🕒** : rezervirana oddaja.



Meni z možnostmi seznama kanalov (v možnosti All Channels / Added Channels / Favourites)

☑ Če želite uporabljati meni z možnostmi, pritisnite gumb **TOOLS**.

☑ Elementi menija z možnostmi se lahko razlikujejo, odvisno od stanja kanala.

Add / Delete

Lahko izbrišete ali dodate kanal, da prikazete zelene kanale.

☑ Vsi izbrisani kanali bodo prikazani v meniju **All Channels**.

☑ Če je kanal obarvan sivo, to pomeni, da je bil izbrisan.

☑ Meni **Add** se prikaže samo pri izbrisanih kanalih.

☑ Na enak način lahko izbrišete kanal v meniju **Added Channels** ali **Favourites**.

Add to Favourite / Delete from Favourite

Kanale, ki jih pogosto gledate, lahko nastavite kot priključen.

☑ Pritisnite gumb **TOOLS**, da prikazete meni **Tools**. Nastavite lahko tudi dodajanje ali brisanje izmed priključenih z izbiro **Tools** → **Add to Favourite** (ali **Delete from Favourite**).

☑ Prikazan bo simbol **♥** in kanal bo nastavljen kot priključen.

☑ Vsi priključen kanali bodo prikazani v meniju **Favourite**.

Timer Viewing

☑ Če rezervirate oddajo, ki si jo želite ogledati, se kanal na seznamu kanalov samodejno preklopi v rezerviranega, tudi če gledate drug kanal. Če želite rezervirati oddajo, najprej nastavite trenutni čas.

☑ Rezervirati je mogoče samo shranjene kanale.

☑ Kanal, dan, mesec, leto, uro in minute lahko nastavite neposredno s pritiskanjem številskih gumbov na daljinskem upravljalniku.

☑ Rezerviranje programa bo prikazano v meniju **Programmed**.

☑ Programski vodnik za digitalne kanale in rezerviranje oddaj Če je izbran digitalni kanal in pritisnete gumb **▶**, se prikaže programski vodnik za ta kanal. Oddajo lahko rezervirate po zgoraj opisanih postopkih.

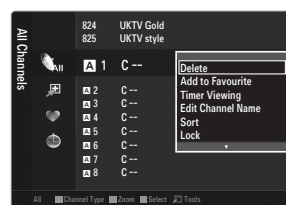

■ **Edit Channel Name (samo pri analognih kanalih)**

Kanale lahko označite, tako da se vsakič, ko izberete določen kanal, prikaže njegovo ime.

Digitalnim kanalom so imena samodejno dodeljena in jih ni mogoče spremeniti.

■ **Edit Channel Number (samo pri digitalnih kanalih)**

Urejate lahko tudi številke kanalov, in sicer s pritiskanjem številskih gumbov na daljinskem upravljalniku.

■ **Sort (samo pri analognih kanalih)**

Ta postopek omogoča spreminjanje števil programov shranjenih kanalov. To postopek boste mogoče morali izvesti po uporabi funkcije samodejnega shranjevanja.

■ **Lock / Unlock**

Kanal lahko zaklenete, tako da ga ni mogoče izbrati in gledati.

Ta funkcija je na voljo samo, če je možnost **Child Lock** nastavljena na **On**.

Prikaže se zaslon za vnos kode PIN. Vnesite 4-mestno kodo PIN.

Privzeta koda PIN novega televizorja je '0-0-0-0'. Kodo PIN lahko spremenite tako, da v meniju izberete **Change PIN**.

Prikazan bo simbol '🔒' in kanal bo zaklenjen.

■ **Select All / Deselect All**

● **Select All**: izberete lahko vse kanale na seznamu kanalov.

● **Deselect All**: prekličete lahko izbor vseh izbranih kanalov.

Možnost **Deselect All** lahko izberete samo, če je kateri kanal izbran.

■ **Auto Store**

Za podrobne postopke nastavljanja možnosti si oglejte navodila 'Meni kanala'.

Če je kanal zaklenjen s funkcijo **Child Lock**, se prikaže okno za vnos PIN-a.

Meni z možnostmi seznama kanalov (v možnosti Programmed)

Rezervacijo si lahko ogledate, jo spremenite ali izbrišete.

Če želite uporabljati meni z možnostmi, pritisnite gumb **TOOLS**.

■ **Change Info**

Za spremembo rezervacije oddaje.

■ **Cancel Schedules**

Za preklic rezervacije oddaje.

■ **Information**

Za ogled rezervacije oddaje.

(Lahko tudi spremenite podatke o rezervaciji.)

■ **Select All**

Za izbiro vseh rezerviranih oddaj.



Konfiguriranje menija slike

□ Način

Izberete lahko vrsto slike, ki najbolj ustreza vašim zahtevam.

✎ Pritisnite gumb **TOOLS**, da prikažete meni **Tools**. Slikovni način lahko nastavite tudi z izbiro možnosti **Tools** → **Picture Mode**.

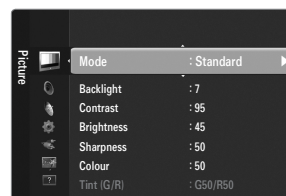

■ Dynamic

Za izbiro slike za višjo ločljivost v svetlem prostoru.

■ Standard

Za izbiro slike za optimalen prikaz v normalnem okolju.

■ Natural

Za izbiro slike za optimalen prikaz, ki je udoben za gledanje.

☑ Funkcija ni na voljo v načinu računalnika.

■ Movie

Za izbiro slike za gledanje filmov v temnem prostoru.

□ Backlight / Contrast / Brightness / Sharpness / Colour / Tint(G/R)

Televizor ima več možnosti nastavitve za nadzor kakovosti slike.

- **Backlight**: za prilagoditev svetlosti osvetlitve LCD-ja.

- **Contrast**: za prilagoditev ravni kontrasta slike.

- **Brightness**: za prilagoditev ravni svetlosti slike.

- **Sharpness**: za prilagoditev nastavitve robov slike.

- **Colour**: za prilagoditev nasičenosti barv slike.

- **Tint(G/R)**: ta prilagoditev barvnega odtenka slike.

☑ V analognih načinih sistema **PAL TV, Ext., AV** funkcije **Tint(G/R)** ni mogoče uporabljati.

☑ Če spremenite možnost **Backlight, Contrast, Brightness, Sharpness, Colour** ali **Tint(G/R)**, se prikaz na zaslonu ustrezno prilagodi.

☑ V načinu računalnika je mogoče spreminjati samo možnosti **Backlight, Contrast** in **Brightness**.

☑ Prilagajate in shranjujete lahko nastavitve vseh zunanjih naprav, ki so povezane na vhod televizorja.

☑ Količino porabljene energije lahko opazno zmanjšate, če znižate raven svetlosti slike, s čimer boste tudi znižali celotne tekoče stroške.

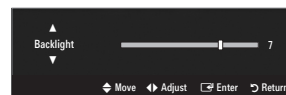

□ Advanced Settings

Novi Samsungov televizor omogoča še natančnejše slikovne nastavitve kot prejšnji modeli.

☑ **Advanced Settings** je na voljo v načinu **Standard** ali **Movie**.

☑ V načinu računalnika je med elementi **Advanced Settings** mogoče spreminjati samo **Gamma** in **White Balance**.

■ Black Tone → Off / Dark / Darker / Darkest

Na zaslonu lahko izberete raven črne in tako prilagodite globino zaslona.

■ Dynamic Contrast → Off / Low / Medium / High

Prilagodite lahko kontrast zaslona, tako da je optimalen.

■ Gamma

Nastavite lahko intenzivnost primarnih barv (rdeča, zelena, modra).

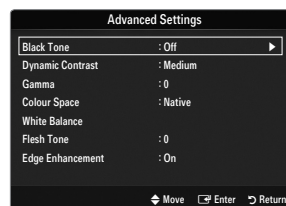

■ Colour Space

Barvni prostor je barvna matrika, ki je sestavljena iz rdeče, zelene in modre barve. Izberite najljubši barvni prostor za prikaz najnaravnejših barv.

- **Auto:** Samodejni barvni prostor se samodejno prilagodi na najnaravnejši barvni ton glede vire programa.
- **Native:** nastavev naravnega barvnega prostora omogoča globoke in bogate barvne tone.

■ White Balance

Prilagodite lahko barvno temperaturo za naravnejše barve slike.

- **R-Offset:** Za prilagoditev temnosti rdeče.
- **G-Offset:** Za prilagoditev temnosti zelene.
- **B-Offset:** Za prilagoditev temnosti modre.
- **R-Gain:** Za prilagoditev svetlosti rdeče.
- **G-Gain:** Za prilagoditev svetlosti zelene.
- **B-Gain:** Za prilagoditev svetlosti modre.
- **Reset:** Predhodno prilagojena izravnava belin bo ponastavljena na tovarniške vrednosti.

■ Flesh Tone

Poudarite lahko rožnati ton slike.

- Če spremenite vrednost nastavitve, se osveži prilagojeni zaslon.

■ Edge Enhancement → Off / On

Poudarite lahko robove predmetov na sliki.

■ xvYCC → Off / On

Nastavev načina xvYCC na On poveča količino podrobnosti in barvni prostor pri gledanju filmov iz zunanje naprave (npr. iz predvajalnika DVD), ki je priključena na vtičnico HDMI ali Component IN.

- xvYCC** je na voljo, če je slikovni način nastavljen na **Movie** in če je zunanji vhod nastavljen na način HDMI ali način komponente.
- Funkcija morda ni podprta, kar je odvisno od zunanje naprave.

□ Picture Options

- ☑ V načinu računalnika je med elementi **Picture Options** mogoče spreminjati samo **Colour Tone** in **Size**.

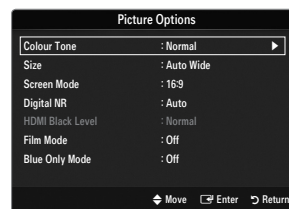

■ Colour Tone → Cool / Normal / Warm1 / Warm2 / Warm3

- ☑ **Warm1, Warm2** ali **Warm3** je aktivna samo, če je slikovni način nastavljen na **Movie**.
- ☑ Spreminjate in prilagajate lahko nastavitve vseh zunanjih naprav, ki so priključene na vhod televizorja.

■ Size

Morda boste včasih želeli spremeniti velikost slike na zaslonu. Televizor ima na voljo več možnosti velikosti zaslona; vsaka od njih je zasnovana tako, da zagotavlja optimalno delovanje za posamezne vrste video vhoda. Tudi kabelski/satelitski sprejemnik ima lahko na voljo več možnosti velikosti zaslona. Na splošno je priporočljivo, da televizijo čim več časa gledate v načinu 16:9.

- ☑ Te možnosti lahko enostavno izberete s pritiskom gumba **P.SIZE** na daljinskem upravljalniku.
 - **Auto Wide**: velikost slike se samodejno prilagodi razmerju stranic **16:9**.
 - **16:9**: velikost slike prilagodi razmerju stranic 16:9, ki je primerno za DVD-je in širokozaslonsko oddajanje.
 - **Wide Zoom**: povečava slike nad 4:3.
 - **Zoom**: povečava slike, široko 16:9, da jo prilagodi velikosti zaslona (v navpični smeri).
 - **4:3**: privzeta nastavitev za video film in običajno oddajanje.
 - **Screen Fit**: funkcijo uporabite za ogled celotne slike brez prirezovanja pri vhodnem signalu HDMI (720p/1080i/1080p) ali komponente (1080i/1080p).
- ☑ Možnosti velikosti slike se lahko razlikujejo glede na vhodni vir.
- ☑ Razpoložljivi elementi se lahko razlikujejo glede na izbrani način.
- ☑ V načinu računalnika je mogoče prilagajati samo načina **16:9** in **4:3**.
- ☑ Prilagajate in shranjujete lahko nastavitve vseh zunanjih naprav, ki so povezane na vhod televizorja.
- ☑ Če je na televizorju več kot dve uri prikazana negibna slika, se lahko pojavi začasno zadržanje slike.
- ☑ **Wide Zoom**: S pritiskanjem gumba ► izberite **Position**, nato pritisnite gumb **ENTER** [↵]. S pritiskanjem gumba ▲ ali ▼ pomaknite sliko navzgor/navzdol. Nato pritisnite gumb **ENTER** [↵].
- ☑ **Zoom**: S pritiskanjem gumba ► izberite **Position**, nato pritisnite gumb **ENTER** [↵]. S pritiskanjem gumba ▲ ali ▼ pomaknite sliko navzgor ali navzdol. Nato pritisnite gumb **ENTER** [↵]. S pritiskanjem gumba ► izberite **Size**, nato pritisnite gumb **ENTER** [↵]. Pritiskajte gumb ▲ ali ▼, da povečate ali zmanjšate velikost slike v navpični smeri. Nato pritisnite gumb **ENTER** [↵].
- ☑ Ko izberete **Screen Fit** v načinu **HDMI (1080i/1080p)** ali **Component (1080i/1080p)**: S pritiskanjem gumba ◀ ali ▶ izberite **Position**. Z gumbom ▲, ▼, ◀ ali ▶ pomaknite sliko.
 - **Reset**: S pritiskanjem gumba ◀ ali ▶ izberite **Reset** in nato pritisnite gumb **ENTER** [↵]. Nastavitve lahko inicializirate.
- ☑ Če funkcijo **Screen Fit** uporabite pri vhodu HDMI 720p, bo odrezana po 1 vrstica zgoraj, spodaj, levo in desno, kot pri funkciji zmanjšanja prevelike slike.

■ Screen Mode → 16:9 / Wide Zoom / Zoom / 4:3

Ko pri širokozaslonskem televizorju 16:9 velikost slike nastavite na **Auto Wide**, lahko določite velikost za sliko 4:3 WSS ali pa ne določite teh nastavitvev. V posameznih evropskih državah so zahtevane različne velikosti slike, zato to funkcijo izbere uporabnik.

- **16:9**: nastavitev slike na široki način 16:9.
- **Wide Zoom**: povečava slike nad 4:3.
- **Zoom**: navpična povečava slike na zaslonu.
- **4:3**: nastavitev slike na običajni način 4:3.
- ☑ Ta funkcija je na voljo v načinu **Auto Wide**.
- ☑ Funkcija ni na voljo v načinih računalnika, komponente in HDMI-ja.

■ Digital NR → Off / Low / Medium / High / Auto

Če je sprejeti televizijski signal šibak, lahko aktivirate funkcijo digitalnega odpravljanja šumov za zmanjšanje statičnih motenj in odsevov na zaslonu.

- ☑ Če je signal šibak, izberite eno od ostalih možnosti, tako da je slika prikazana z največjo kakovostjo.

■ HDMI Black Level → Normal / Low

Na zaslonu lahko izberete raven črne in tako prilagodite globino zaslona.

- ☑ Ta funkcija je aktivna samo, če je zunanja naprava na televizor priključena prek vhoda HDMI (signali RGB).

■ **Film Mode** → **Off / Auto1 / Auto2**

Televizor lahko nastavite tako, da samodejno zazna in obdela filmske signale iz vseh virov in prilagodi sliko na optimalno kakovost.

Film Mode je podprta v načinih TV, AV, COMPONENT (480i/1080i) in HDMI (480i/1080i).

- **Off**: za izklop filmskega načina.
- **Auto1**: za samodejno prilagoditev slike na najboljšo kakovost, ko gledate film.
- **Auto2**: za samodejno optimiziranje besedila videa na zaslonu, ko gledate film (ne velja za razširjene podnapise).

■ **Blue Only Mode** → **Off / On**

Ta funkcija je namenjena strokovnjakom za merjenje naprav AV. Ta funkcija prikazuje modri signal tako, da se iz video signala odstranijo rdeči in zeleni signal, s čimer se ustvari učinek modrega filtra, ki se uporablja za prilagajanje barve in obarvanosti video opreme, kot so predvajalnik DVD, domači kino itd. Z uporabo te funkcije lahko prilagodite barvo in obarvanost na zelene vrednosti, ki so primerne za stopnjo signala vseh video naprav, ki uporabljajo vzorce rdeče / zelene / modre / turkizne / škrlatne / rumene barvne lestvice, brez uporabe dodatnega filtra za modro.

Blue Only Mode je na voljo, če je slikovni način nastavljen na **Movie** ali **Standard**.

□ **Picture Reset** → **Reset Picture Mode / Cancel**

Ponastavitev vseh slikovnih nastavitev na privzete vrednosti.

Reset Picture Mode: Trenutne slikovne vrednosti se vrnejo na privzete nastavitve.

Uporaba televizorja kot računalniškega zaslona

Nastavitev programske opreme računalnika (v okolju Windows XP)

Spodaj so prikazane nastavitve zaslona za tipični računalnik v OS Windows. Dejanski prikazi na računalniškem zaslonu bodo najbrž drugačni, odvisno od različice operacijskega sistema Windows in grafične kartice. Četudi se dejanski prikazi razlikujejo, v večini primerov veljajo iste osnovne nastavitvene informacije. (Sicer se obrnite na proizvajalca računalnika ali Samsungovega prodajalca.)

1. Najprej kliknite možnost 'Nadzorna plošča' v meniju Start v OS Windows.
2. Ko se prikaže okno nadzorne plošče, kliknite 'Videz in teme' in prikazalo se bo pogovorno okno zaslona.
3. Ko se prikaže okno nadzorne plošče, kliknite 'Zaslona' in prikazalo se bo pogovorno okno zaslona.
4. Pomaknite se na zavihek 'Nastavitve' v pogovornem oknu zaslona.
 - Ustrezna nastavitve velikosti (ločljivost) – Optimalna: 1920 x 1080 slikovnih pik
 - Če je v pogovornem oknu nastavitve zaslona na voljo možnost za navpično frekvenco, je njena ustrezna vrednost '60' ali '60 Hz'. Sicer samo kliknite 'V redu' in zaprite pogovorno okno.

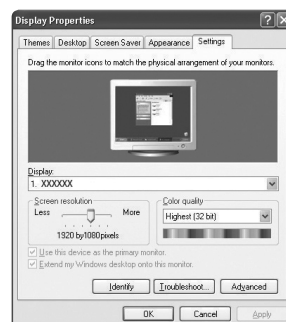

Načini zaslona

Če je signal iz sistema enak načinu standardnega signala, se zaslon samodejno prilagodi. Če signal iz sistema ni enak načinu standardnega signala, prilagodite način v skladu z navodili za uporabo grafične kartice, sicer slika morda ne bo prikazana. Za načine prikaza, navedene na naslednji strani, je bila slika zaslona optimizirana med izdelavo.

■ Vhod D-Sub in HDMI/DVI

Način	Ločljivost	Vodoravna frekvenca (KHz)	Navpična frekvenca (Hz)	Točkovna ura (MHz)	Polariteta sinhr. (V/N)
IBM	640 x 350	31,469	70,086	25,175	+/-
	720 x 400	31,469	70,087	28,322	-/+
MAC	640 x 480	35,000	66,667	30,240	-/-
	832 x 624	49,726	74,551	57,284	-/-
	1152 x 870	68,681	75,062	100,000	-/-
VESA CVT	720 x 576	35,910	59,950	32,750	+/-
	1152 x 864	53,783	59,959	81,750	+/-
	1280 x 720	44,772	59,855	74,500	+/-
	1280 x 720	56,456	74,777	95,750	+/-
	1280 x 960	75,231	74,857	130,000	+/-
VESA DMT	640 x 480	31,469	59,940	25,175	-/-
	640 x 480	37,861	72,809	31,500	-/-
	640 x 480	37,500	75,000	31,500	-/-
	800 x 600	37,879	60,317	40,000	+/+
	800 x 600	48,077	72,188	50,000	+/+
	800 x 600	46,875	75,000	49,500	+/+
	1024 x 768	48,363	60,004	65,000	-/-
	1024 x 768	56,476	70,069	75,000	-/-
	1024 x 768	60,023	75,029	78,750	+/+
	1152 x 864	67,500	75,000	108,000	+/+
	1280 x 1024	63,981	60,020	108,000	+/+
	1280 x 1024	79,976	75,025	135,000	+/+
	1280 x 800	49,702	59,810	83,500	-/-
	1280 x 800	62,795	74,934	106,500	-/-
	1280 x 960	60,000	60,000	108,000	+/+
	1360 x 768	47,712	60,015	85,500	+/+
1440 x 900	55,935	59,887	106,500	-/-	
1440 x 900	70,635	74,984	136,750	-/-	
1680 x 1050	65,290	59,954	146,250	+/-	
VESA GTF	1280 x 720	52,500	70,000	89,040	+/-
	1280 x 1024	74,620	70,000	128,943	-/-
VESA DMT/DTV CEA	1920 x 1080p	67,500	60,000	148,500	+/+

- ☑ Če uporabljate kabel HDMI/DVI, uporabite vtičnico **HDMI IN 3(DVI)**.
- ☑ Način prepletanja ni podprt.
- ☑ Če izberete nestandardno obliko video zapisa, televizor morda ne bo deloval pravilno.
- ☑ Podprta sta načina za ločeno in kompozitno. SOG ni podrt.
- ☑ Če je kabel VGA predolg ali nizke kakovosti, lahko v načinih visoke ločljivosti (1920 x 1080) povzroči šum slike.

Nastavitev televizorja z računalnikom

 **Prednastavitev:** Pritisnite gumb **SOURCE**, da izberete način računalnika.

❑ Auto Adjustment

S funkcijo samodejne prilagoditve televizor samodejno prilagodi sprejete video signale. S to funkcijo tudi samodejno fino naravnate nastavitve in prilagodite vrednosti in položaje frekvence.

 Pritisnite gumb **TOOLS**, da prikažete meni **Tools**. Samodejno prilagoditev lahko nastavite tudi z izbiro možnosti **Tools** → **Auto Adjustment**.

 Ta funkcija ne deluje v načinu DVI-HDMI.

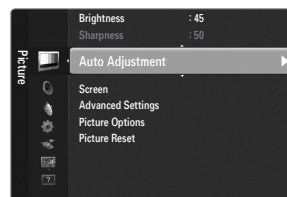

❑ Screen

■ Coarse / Fine

Namen prilagajanja kakovosti slike je odstraniti ali zmanjšati šum slike. Če šum ni odstranjen s fino naravno, čim bolje prilagodite frekvenco (**Coarse**) in znova fino naravnajte. Po zmanjšanju šumov znova nastavite sliko tako, da bo poravnana na sredino zaslona.

■ PC Position

nastavite položaj računalniškega zaslona, če se ta ne prilega televizijskemu zaslonu.

S pritiskanjem gumba **▲** ali **▼** prilagodite navpični položaj. S pritiskanjem gumba **◀** ali **▶** prilagodite vodoravni položaj.

■ Image Reset

vse slikovne nastavitve lahko zamenjate s tovarniškimi vrednostmi.

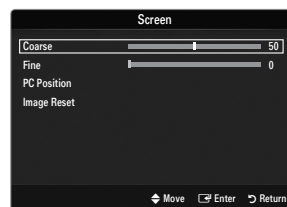

Konfiguriranje menija zvoka

□ Mode → Standard / Music / Movie / Clear Voice / Custom

☑ Pritisnite gumb **TOOLS**, da prikazete meni **Tools**. Zvočni način lahko nastavite tudi z izbiro možnosti **Tools** → **Sound Mode**.

- **Standard**: za izbiro običajnega zvočnega načina.
- **Music**: glasba je bolj poudarjena kot glasovi.
- **Movie**: za najboljši zvok za filme.
- **Clear Voice**: glas je bolj poudarjen kot drugi zvoki.
- **Custom**: za priklic zvočnih nastavitev po meri.

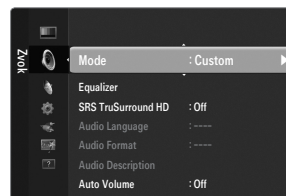

□ Equalizer

Zvočne nastavitve lahko prilagodite, kot vam najbolj ustreza.

- **Mode**: za izbiro zvočnega načina med vnaprej določenimi nastavitvami.
- **Balance L/R**: za prilagoditev ravnovesja med desnim in levim zvočnikom.
- **100Hz / 300Hz / 1KHz / 3KHz / 10KHz** (nastavitev pasovne širine): za nastavitev stopnje frekvenc različnih pasovnih širin.
- **Reset**: Ponastavitev nastavitev izenačevalnika na privzete vrednosti.

□ SRS TruSurround HD → Off / On

SRS TruSurround HD je patentirana tehnologija SRS za predvajanje 5.1-večkanalne vsebine preko dveh zvočnikov. TruSurround proizvaja odličen, navidezni prostorski na katerem koli sistemu z dvema zvočnikoma, tudi prek notranjih zvočnikov televizorja. Tehnologija je popolnoma združljiva z vsemi večkanalnimi oblikami zapisa.

☑ Pritisnite gumb **TOOLS**, da prikazete meni **Tools**. Funkcijo SRS TruSurround HD lahko nastavite tudi z izbiro možnosti **Tools** → **SRS TS HD**.

□ Audio Language

Spremenite lahko privzeto vrednost za jezik avdia. Prikaže informacije o jeziku za dohodni tok.

- ☑ To funkcijo je mogoče izbrati pri gledanju digitalnega kanala.
- ☑ Izbirate lahko samo med jeziki, ki so dejansko oddajani.

□ Audio Format → MPEG / Dolby Digital

Pri istočasnem oddajanju zvoka iz glavnega zvočnika in avdio sprejemnika lahko pride do odmeva zaradi različne hitrosti odkodiranja za glavni zvočnik in avdio sprejemnik. V tem primeru uporabite funkcijo zvočnika televizorja.

- ☑ To funkcijo je mogoče izbrati pri gledanju digitalnega kanala.
- ☑ Možnost Audio Format je prikazana v skladu z oddajanim signalom.

□ Audio Description

To je dodatna funkcija za zvok, ki omogoča dodatne zvočne posnetke za slabovidne. Ta funkcija je namenjena zvočnemu toku za AD (Audio Description), če jo oddajnik pošlje skupaj z glavnim zvokom. Uporabniki lahko zvočni opis vklopijo in izklopijo ter upravljajo glasnost.

- ☑ S pritiskom gumba **AD** na daljinskem upravljalniku izberite **Off** ali **On**.

■ Audio Description → Off / On

Vklop ali izklop funkcije zvočnega opisa.

■ Volume

Prilagodite lahko glasnost zvočnega opisa.

- ☑ **Volume** je aktivna, če je možnost **Audio Description** nastavljena na **On**.
- ☑ To funkcijo je mogoče izbrati pri gledanju digitalnega kanala.

□ Auto Volume → Off / On

Stanje signalov posameznih postaj se razlikuje, zato ni enostavno prilagajati glasnosti ob vsaki zamenjavi kanala. Ta funkcija omogoča samodejno prilagajanje glasnosti želenega kanala z znižanjem glasnosti v primeru visokega modulacijskega signala ali zvišanjem glasnosti v primeru nizkega modulacijskega signala.

□ Speaker Select

Če je televizor povezan z domačim kinom, izklopite zvočnika televizorja, tako da lahko poslušate zvok iz (zunanjih) zvočnikov domačega kina.

- **External Speaker:** za poslušanje zvoka iz zunanjih zvočnikov (domačega kina).
 - **TV Speaker:** za poslušanje zvoka iz zvočnikov televizorja.
- Gumba za glasnost in gumb **MUTE** ne delujejo, če je možnost **Speaker Select** nastavljena na **External Speaker**.
- Če izberete **External Speaker** v meniju **Speaker Select**, bodo zvočne nastavitve omejene.

	Notranji zvočniki televizorja	Avdio izhod (optični, izhod L/D) v zvočnem sistemu
	RF/AV/komponenta/računalnik/ HDMI	RF/AV/komponenta/računalnik/ HDMI
Zvočnik televizorja	Izhod zvoka	Izhod zvoka
Zunanji zvočnik	Nemo	Izhod zvoka
Ni video signala	Nemo	Nemo

□ Sound Reset → Reset All / Reset Sound Mode / Cancel

Zvočne nastavitve lahko obnovite na tovarniške vrednosti.

- Reset Sound Mode:** za vrnitev trenutnih zvočnih vrednosti na privzete nastavitve.

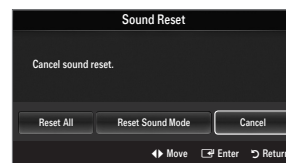

Izbira zvočnega načina

Zvočni način nastavite s pritiskom gumba **DUAL**. Ko ga pritisnete, se na zaslonu prikaže trenutni zvočni način.

	Vrsta zvoka	Dual 1/2	Privzeto
A2 Stereo	Mono	MONO	Samodejen preklop
	Stereo	STEREO ↔ MONO	
	Dual	DUAL 1 ↔ DUAL 2	DUAL 1
NICAM Stereo	Mono	MONO	Samodejen preklop
	Stereo	MONO ↔ STEREO	
	Dual	MONO ↔ DUAL 1 DUAL 2	DUAL 1

- Če je stereo signal šibak in pride do samodejnega preklopa, preklopite na Mono.
- Ta funkcija je aktivirana samo v stereo zvočnem signalu. V mono zvočnem signalu je deaktivirana.
- Ta funkcija je na voljo samo v načinu televizorja.

Konfiguriranje menija nastavitve

□ Menu Language

Za nastavev jezika menija.

□ Time

Za podrobne postopke nastavljanja možnosti si oglejte navodila 'Nastavev časa'.

□ Broadcast

■ Subtitle

Aktivirate in deaktivirate lahko podnapise. S tem menijem nastavite način podnapisov. Menijska možnost **Normal** predstavlja osnovne podnapise, **Hard of hearing** pa podnapise za osebe z okvaro sluha.

- **Subtitle** → **Off / On**

Vklop ali izklop podnapisov.

- **Mode** → **Normal / Hard of hearing**

Za nastavev načina podnapisov.

- **Subtitle Language**

Za nastavev jezika podnapisov.

Če program, ki ga gledate, ne podpira funkcije **Hard of hearing**, se samodejno aktivira **Normal**, tudi če je izbran način **Hard of hearing**.

Če program ne omogoča izbranega jezika, je privzeti jezik angleščina.

Te možnosti lahko enostavno izberete s pritiskom gumba **SUBT.** na daljinskem upravljalniku.

■ Digital Text → **Disable / Enable (samo v VB)**

Ta funkcija je omogočena, če je program oddajan z digitalnim besedilom.

- MHEG (Multimedia and Hypermedia Information Coding Experts Group)

Mednarodni standard za sisteme za kodiranje podatkov, ki se uporablja za večpredstavnost in hiperpredstavnost. Je na višjem nivoju kot sistem MPEG in vključuje hiperpredstavnost s povezanimi podatki, kot so slike, znakovne storitve, animacije, grafike in video datoteke ter večpredstavnostne podatke. MHEG je tehnologija, ki omogoča sodelovanje uporabnika med delovanjem, in se uporablja na različnih področjih, kot so VOD (video na zahtevo), ITV (interaktivna TV), EC (elektronsko poslovanje), teleizobraževanje, telekonference, digitalne knjižnice in omrežne igre.

■ Teletext Language

Nastavite lahko jezik teleteksta, in sicer tako, da izberete vrsto jezika.

Če program ne omogoča izbranega jezika, je privzeti jezik angleščina.

■ Preference

- **Primary Audio Language / Secondary Audio Language / Primary Subtitle Language / Secondary Subtitle Language / Primary Teletext Language / Secondary Teletext Language**

S to funkcijo lahko uporabnik izbere enega od jezikov. Tukaj izbrani jezik je privzeti jezik, ko uporabnik izbere kanal.

Če spremenite nastavev jezika, se možnosti menija Language Subtitle Language, Audio Language in Teletext Language samodejno spremenijo v izbrani jezik.

V meniju jezika možnosti jezika podnapisov, jezika avdia in jezika teleteksta prikazujejo seznam jezikov, ki jih podpira trenutni kanal; označen je izbor. Če spremenite to nastavev jezika, nov izbor velja samo za trenutni kanal. S spremembo nastavitve se ne spremenijo nastavitve menija Preference: Primary Subtitle Language, Primary Audio Language in Primary Teletext Language.



■ Common Interface

● CI Menu

Uporabniku omogoča, da lahko izbira iz menija, ki ga omogoča CAM.

Meni splošnega vmesnika izberite glede na računalniško kartico.

● Application Info.

Prikaže informacije o CAM-u, ki je vstavljen v režo za splošni vmesnik.

☑ Informacije o aplikaciji se nanašajo na 'kartico splošnega vmesnika'. CAM lahko namestite kadar koli, ne glede na to, ali je televizor VKLOPLJEN ali IZKLOPLJEN.

1. Modul CI CAM kupite pri najbližjem prodajalcu ali po telefonu.
2. 'Kartico za splošni vmesnik' vstavite v CAM v smeri puščice tako, da se prilega.
3. CAM z nameščeno 'kartico za splošni vmesnik' vstavite v režo za splošni vmesnik. (CAM vstavite v smeri puščice do konca, tako da je vzporeden z režo.)
4. Preverite, ali na kanalu z motenim signalom vidite sliko.

☑ CAM ni podprt v nekaterih državah in regijah. Preverite pri pooblaščenem prodajalcu.

□ Security

■ Child Lock → Off / On

Ta funkcija preprečuje gledanje neprimerne programa nepooblaščenim uporabnikom (na primer otrokom) tako, da prepreči predvajanje slike in zvoka.

- ☑ Preden se prikaže nastavitveni zaslon, se prikaže zaslon za vnos kode PIN. Vnesite 4-mestno kodo PIN.
- ☑ Privzeta koda PIN novega televizorja je '0-0-0-0'. Kodo PIN lahko spremenite tako, da v meniju izberete **Change PIN**.
- ☑ Zaklenete lahko nekatere kanale na seznamu kanalov.
- ☑ **Child Lock** je na voljo samo v načinu televizorja.

■ Parental Lock → Parental Rating

Ta funkcija nepooblaščenim uporabnikom, na primer otrokom, preprečuje gledanje neprimerne programa, in sicer s 4- mestno kodo PIN (osebna identifikacijska številka), ki jo določi uporabnik.

- ☑ Element **Parental Rating** se razlikuje od države do države.
- ☑ Preden se prikaže nastavitveni zaslon, se prikaže zaslon za vnos kode PIN. Vnesite 4-mestno kodo PIN.
- ☑ Privzeta koda PIN novega televizorja je '0-0-0-0'. Kodo PIN lahko spremenite tako, da v meniju izberete **Change PIN**.
- ☑ Ko so oznake starševskega nadzora nastavljene, se prikaže simbol 'P'.
- ☑ **Allow All**: pritisnite, da odklenete vse oznake televizorja.
- Block All**: pritisnite, da zaklenete vse oznake televizorja.

■ Change PIN

Spremenite lahko osebno identifikacijsko številko, ki je potrebna za nastavitve televizorja.

- ☑ Preden se prikaže nastavitveni zaslon, se prikaže zaslon za vnos kode PIN. Vnesite 4-mestno kodo PIN.
- ☑ Privzeta koda PIN novega televizorja je '0-0-0-0'.
- ☑ Če PIN pozabite, pritisnite gumba na daljinskem upravljalniku v naslednjem zaporedju, s čimer PIN ponastavite na **0-0-0-0: POWER** (Izklop) → **MUTE** → **8** → **2** → **4** → **POWER** (Vkllop).

□ General

■ Game Mode → Off / On

Če priključite igralno konzolo, kot je PlayStation™ ali Xbox™, lahko uživate v bolj realistični izkušnji iger, če izberete meni iger.

- ☑ Omejitve v načinu iger (pozor)
 - Da izklopite igralno konzolo in povežete drugo zunanjo napravo, v meniju nastavitve nastavite **Game Mode** na **Off**.
 - Če meni televizorja prikažete v načinu **Game Mode**, se zaslon rahlo tresse.
- ☑ **Game Mode** ni na voljo v običajnem načinu televizorja, računalnika in zunanje naprave.
- ☑ Če je takrat, ko je na televizor povezana zunanja naprava, slika slabe kakovosti, preverite, ali je možnost **Game Mode** nastavljena na **On**. Način **Game Mode** nastavite na **Off** in povežite zunanje naprave.
- ☑ Če je možnost **Game Mode** vklopljena:
 - Slikovni način se samodejno spremeni v način **Standard** in ga ni mogoče spremeniti.
 - Zvočni način se samodejno spremeni v način **Custom** in ga ni mogoče spremeniti. Z izenačevalnikom prilagodite zvok.
 - Aktivira se funkcija ponastavitve zvoka. Če po nastavitvi izenačevalnika izberete funkcijo ponastavitve, se nastavitve izenačevalnika ponastavijo na tovarniške vrednosti.

❑ Energy Saving → Off / Low / Medium / High / Picture Off / Auto

Ta funkcija prilagodi svetlost televizorja, tako da se zmanjša poraba energije. Če televizor gledate ponoči, nastavite možnost načina **Energy Saving** na **High**, da zmanjšate utrujanje oči in tudi porabo energije.

Če izberete **Picture Off**, se izklopi slika in predvaja se samo zvok. Za izklop funkcije **Picture Off** pritisnite kateri koli gumb.

☑ V meniju **Tools** funkcija **Picture Off** ni podprta.

☑ Pritisnite gumb **TOOLS**, da prikazete meni **Tools**. Možnost varčevanja energije lahko nastavite tudi z izbiro možnosti **Tools** → **Energy Saving**.

❑ Melody → Off / Low / Medium / High

Nastavite lahko, da se ob vklopu ali izklopu televizorja predvaja melodija.

☑ Melodija se ne predvaja

- Ko iz televizorja ne prihaja zvok, ker ste pritisnili gumb **MUTE**.
- Ko iz televizorja ne prihaja zvok, ker ste z gumbom za glasnost (-) znižali glasnost na najnižjo vrednost.
- Ko se televizor izklopi s funkcijo izklopnega časovnika.

Nastavitev časa

❑ Clock

Uro morate nastaviti, da lahko uporabljate različne funkcije časovnika televizorja.

☑ Ob vsakem pritisku gumba **INFO** se bo prikazal trenutni čas.

☑ Če izklopite napajalni kabel, morate uro znova nastaviti.

■ Clock Mode

Trenutni čas lahko nastavite ročno ali samodejno.

- **Auto**: samodejna nastavev trenutnega časa z uporabo digitalno oddajane časa.
- **Manual**: ročna nastavev trenutnega časa.

☑ Samodejni čas morda ne bo pravilen, odvisno od oddajne postaje in signala. V tem primeru čas nastavite ročno.

☑ Da je mogoča samodejna nastavev časa, mora biti povezana antena ali kabel.

■ Clock Set

Trenutni čas lahko nastavite ročno.

☑ Ta funkcija je na voljo samo, če je način **Clock Mode** nastavljen na **Manual**.

☑ Dan, mesec, leto, uro in minute lahko nastavite neposredno s pritiskanjem številskih gumbov na daljinskem upravljalniku.

❑ Sleep Timer

Izklopni časovnik samodejno izklopi televizor po prednastavljenem času (30, 60, 90, 120, 150 in 180 minut).

☑ Pritisnite gumb **TOOLS**, da prikazete meni **Tools**. Izklopni časovnik lahko nastavite tudi z izbiro možnosti **Tools** → **Sleep Timer**.

☑ Če želite preklicati delovanje funkcije **Sleep Timer**, izberite **Off**.

❑ Timer 1 / Timer 2 / Timer 3

Opravite lahko tri različne nastavitve vklopa / izklopa časovnika.

Najprej morate nastaviti uro.

■ On Time

nastavev ure, minut in aktiviranje / deaktiviranje.

(Če želite aktivirati časovnik z izbrano nastavitvijo, nastavite na **Activate**.)

■ Off Time

nastavev ure, minut in aktiviranje / deaktiviranje.

(Če želite aktivirati časovnik z izbrano nastavitvijo, nastavite na **Activate**.)

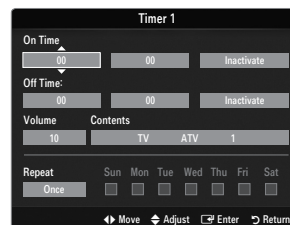
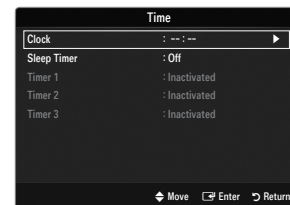
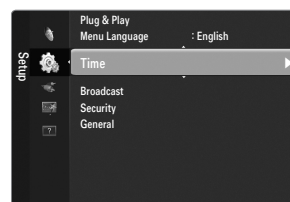

■ Volume

Za nastavitve želene glasnosti.

■ Contents → TV / USB

Izberete lahko, ali naj se ob samodejnem vklopu televizorja začne predvajati vsebina **TV**-ja ali naprave **USB**. Izberite **TV** ali **USB**. (Poskrbite, da je s televizorjem povezana naprava USB.)

Če je na **USB**-ju samo ena foto datoteka, se diaprojekcija ne izvede.

■ Antenna (če je možnost TV / USB nastavljena na TV)

Za izbiro ATV-ja ali DTV-ja.

■ Channel (če je možnost TV / USB nastavljena na TV)

Za izbiro zelenega kanala.

■ Music or Photo (če je možnost TV / USB nastavljena na USB)

Izberete lahko, katera mapa z glasbenimi ali foto datotekami v napravi USB naj se začne predvajati ob samodejnem vklopu televizorja.

Če je ime mape predolgo, mape ni mogoče izbrati.

Če je ime mape, ki jo želite konfigurirati s funkcijo vsebine, predolgo, mape ni mogoče izbrati.

■ Repeat

Izberite **Once**, **Everyday**, **Mon~Fri**, **Mon~Sat**, **Sat~Sun** ali **Manual**.

Če je izbrana možnost **Manual**, s pritiskanjem gumba ► izberite zeleni dan v tednu. Za zeleni dan pritisnite gumb **ENTER**  in prikazala se bo oznaka ✓.

Uro, minute in kanal lahko nastavite s pritiskanjem številskih gumbov na daljinskem upravljalniku.

Samodejni izklop

Če vklopite časovnik, se bo televizor izklopil, če tri ure potem, ko je časovnik vklopil televizor, ni bila pritisnjena nobena kontrola. Ta funkcija je na voljo samo, ko je vklopljen časovnik, in preprečuje pregrevanje, do katerega lahko pride, če je televizor predolgo vklopljen.

Meni vhoda

□ Source List

Uporabite za izbiro televizorja ali drugega zunanjega vhodnega vira, kot je predvajalnik DVD / Blu-Ray / kabelski / satelitski sprejemnik, povezanega s televizorjem. Uporabite za izbiro zelenega vhodnega vira.

 Če si želite ogledati zunanji signalni vir, pritisnite gumb **SOURCE** na daljinskem upravljalniku. Način TV lahko izberete s pritiskom gumba **TV**.

■ TV / Ext.1 / Ext.2 / AV / Component / PC / HDMI1 / HDMI2 / HDMI3/DVI / HDMI4

- Izberete lahko samo zunanje naprave, ki so povezane s televizorjem. Na seznamu **Source List** se bodo povezani vhodi označili in pomaknili na vrh. Nepovezani vhodi pa se bodo pomaknili na dno.
- Možnosti Ext. in PC sta vedno aktivirani.
- Uporaba barvnih gumbov na daljinskem upravljalniku za seznam virov
 - Rdeči (**Refresh**): za osvežitev povezanih zunanjih naprav. Pritisnite, če je je vir vklopljen in povezan, vendar ni prikazan na seznamu.
 - **TOOLS (Tools)**: prikaz menijev **Edit Name** in **Information**.

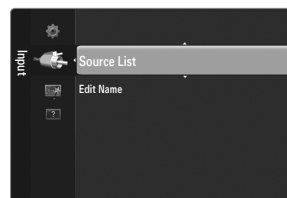

□ Edit Name

■ VCR / DVD / Cable STB / Satellite STB / PVR STB / AV Receiver / Game / Camcorder / PC / DVI / DVI PC / TV / IPTV / Blu-ray / HD DVD / DMA

Poimenujte napravo, ki je priključena na vhodne vtičnice, da boste lažje izbrali vhodne vire.

- Če je na vrata **HDMI IN 3(DVI)** povezan računalnik z ločljivostjo 1920 x 1080 pri 60 Hz, nastavite način **HDMI3/DVI** na **DVI PC** v možnosti **Edit Name** načina **Input**.
- Po priključitvi kabla HDMI/DVI na vrata **HDMI IN 3(DVI)** nastavite način **HDMI3/DVI** na **DVI** ali **DVI PC** v možnosti **Edit Name** načina **Input**. V tem primeru je potrebna ločena audio povezava.

Meni podpore

□ Self Diagnosis

■ Picture Test

Če menite, da imate težave s sliko, izvedite preskus slike. Oglejte si barvni vzorec na zaslonu, da preverite, ali težava še vedno obstaja.

- **Yes**: Če se poskusni vzorec ne prikaže ali pa je na njem šum, izberite **Yes**. Vzrok težave je morda televizor. Za pomoč pokličite Samsungov klicni center.
- **No**: Če je poskusni vzorec pravilno prikazan, izberite **No**. Vzrok težave je morda zunanja oprema. Preverite povezave. Če težave niste odpravili, si oglejte uporabniški priročnik za zunanjo napravo.

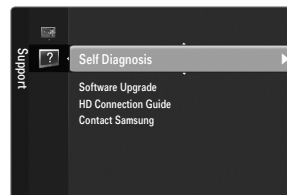

■ Sound Test

Če menite, da imate težave z zvokom, izvedite preskus zvoka. Zvok lahko preverite s predvajanjem vgrajene melodije prek televizorja.

- Če iz zvočnikov televizorja ne prihaja zvok, pred izvedbo preskusa zvoka preverite, ali je možnost **Speaker Select** nastavljena na **TV speaker** v meniju zvoka.
- Med preskusom se melodija predvaja tudi, če je možnost **Speaker Select** nastavljena na **External Speaker** ali če je bil zvok izklopljen s pritiskom gumba **MUTE**.
 - **Yes**: če med preskusom zvoka slišite zvok samo iz enega zvočnika ali pa ga ne slišite, izberite **Yes**. Vzrok težave je morda televizor. Za pomoč pokličite Samsungov klicni center.
 - **No**: če slišite zvok iz zvočnikov, izberite **No**. Vzrok težave je morda zunanja oprema. Preverite povezave. Če težave niste odpravili, si oglejte uporabniški priročnik za zunanjo napravo.

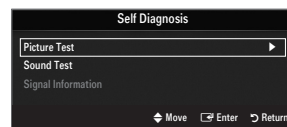

■ Signal Information (samo pri digitalnih kanalih)

Za razliko od analognih kanalov, pri katerih lahko kakovost sprejetega signala sega od 'sneženja' do jasne slike, je kakovost sprejetih digitalnih kanalov (HDTV) popolna ali pa sploh ni slike. Zato digitalnega kanala ni mogoče fino naravnati, kot je to mogoče pri analognem. Lahko pa prilagodite anteno, da izboljšate sprejem digitalnih kanalov, ki so na voljo.

Če merilnik jakosti signalov kaže, da je signal šibek, fizično prilagodite anteno, da povečate jakost signalov. Nadaljujte s prilagajanjem antene, dokler ne najdete najboljšega položaja z najmočnejšim signalom.

□ Software Upgrade

Samsung bo morda v prihodnje ponudil posodobitve vdelane programske opreme televizorja. Te nadgradnje lahko izvedete prek televizorja, če je ta povezan z internetom, ali s prenosom nove vdelane programske opreme s spletnega mesta samsung.com v pomnilniško napravo USB.

Current Version je programska oprema, ki je že nameščena v televizorju.

Alternative Software (varnostna kopija) prikažete prejšnjo različico, ki jo boste zamenjali.

Programska oprema je zapisana v obliki 'leto/mesec/dan_različica'. Novejši ko je datum, novejša je različica. Priporočamo, da namestite najnovejšo različico.

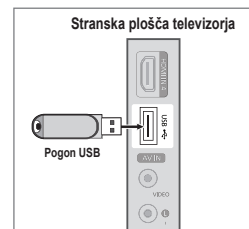

■ By USB

Pogon USB, na katerem je nadgradnja vdelane programske opreme, prenesena s spletnega mesta samsung.com, vstavite v televizor Pazite, da med posodobitvijo ne odklopite napajanja ali odstranite pogona USB. Ko bo nadgradnja vdelane programske opreme končana, se bo televizor samodejno izklopil in znova vklopil. Po končani nadgradnji preverite različico vdelane programske opreme (novejša različica ima višjo številko kot starejša).

Ko je programska oprema nadgrajena, se uporabniške nastavitve videa in zvoka vrnejo na privzete (tovarniške) vrednosti. Priporočamo, da si vaše nastavitve zapišete, tako da jih boste po nadgradnji brez težav ponastavili.

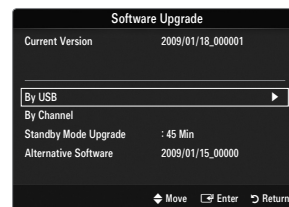

■ By Channel

Nadgradnja programske opreme z uporabo oddajnega signala.

Če med časom prenosa programske opreme izberete to funkcijo, zaženete iskanje in prenos razpoložljive programske opreme.

Koliko časa se prenaša programska oprema, je odvisno od stanja signala.

■ Standby Mode Upgrade

Če želite nadaljevati nadgradnjo programske opreme z vklopljenim glavnim napajanjem, s pritiskanjem gumba ▲ ali ▼ izberite On. 45 minut po preklopu v stanje pripravljenosti se samodejno izvede ročna nadgradnja. Ker je napajanje enote vklopljeno notranje, lahko zaslon izdelka LCD rahlo sveti. Ta pojav lahko traja več kot 1 uro, dokler se nadgradnja programske opreme ne dokonča.

■ Alternative Software (varnostna kopija)

Če imate težave z novo vdelano programsko opremo in ta vpliva na delovanje, lahko obstoječo programsko opremo zamenjate s prejšnjo različico.

Če ste zamenjali programsko opremo, je prikazana trenutna.

Trenutno programsko opremo lahko zamenjate z drugo z uporabo možnosti '**Alternative Software**'.

□ HD Connection Guide

Ta meni predstavlja način povezave za optimalno kakovost televizorja visoke ločljivosti. Te informacije si oglejte, če na televizor povežete zunanje naprave.

□ Contact Samsung

Te informacije si oglejte, če televizor ne deluje pravilno ali če želite nadgraditi programsko opremo. Ogledate si lahko informacije o klicnih centrih, izdelku in načinu prenosa datoteke s programsko opremo.







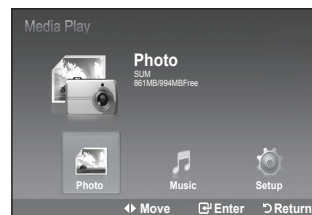
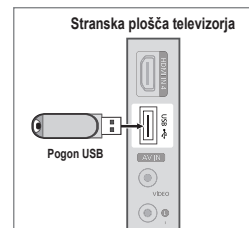

PREDVAJANJE PREDSTAVNOSTI (USB)

Priključitev naprave USB

1. Za vklop televizorja pritisnite gumb **POWER**.
2. Napravo USB, v kateri so foto in/ali glasbene datoteke, priključite na vtičnico **USB** USB ob strani televizorja.
3. Ko je prikazan zaslon za izbiro možnosti **Application**, pritisnite gumb **ENTER** , da izberete **Media Play (USB)**.
 - Protokol MTP (Media Transfer Protocol) ni podprt.
 - Datotečni sistem podpira samo FAT16/32 (NTFS datotečni sistem ni podprt)
 - Nekatere vrste digitalnih fotoaparata in avdio naprav z USB morda ne bodo združljive s tem televizorjem.
 - Media Play** podpira izključno USB Mass Storage Class naprave (MSC). MSC je množični zunanji pomnilnik za prenos podatkov. Primeri MSC naprav so Thumb zunanji pogoni in čitalci kartic (USB trdi disk in HUB nista podprta).
 - Priključite neposredno na vrata USB na televizorju. Če uporabljate ločeno kabelsko povezavo, lahko pride do težav pri združljivosti s standardom USB.
 - Preden napravo priključite na televizor, naredite varnostno kopijo datotek, da se ne poškodujejo in da ne izgubite podatkov. Podjetje SAMSUNG ne odgovarja za poškodbe datotek ali izgubo podatkov.
 - Med nalaganjem naprave USB ne izključite.
 - Višja kot je ločljivost slike, dalj časa se bo slika nalagala na zaslon.
 - Največja podprta ločljivost datotek JPEG je 15360 x 8640 slikovnih pik.
 - Pri nepodprtih ali poškodovanih datotekah se prikaže sporočilo 'Not Supported File Format'.
 - Datotek MP3 z DRM-jem, prenesenih z mesta, ki ni brezplačno, ni mogoče predvajati. Upravljanje digitalnih pravic (DRM) je tehnologija, ki omogoča ustvarjanje, posredovanje in upravljanje vsebine v neokrnjeni in celoviti obliki, vključno z zaščito pravic in interesov ponudnikov vsebine, preprečevanjem nezakonitega kopiranja ter upravljanjem zaračunavanja in obračunavanja.
 - Pri pomiku na fotografijo bo nalaganje morda trajalo nekaj časa. Medtem se bo na zaslonu prikazala ikona za nalaganje.
 - Če je povezanih več kot ena naprava MSC, nekatere od njih morda ne bodo prepoznane. Če naprava potrebuje visoko moč (več kot 500 mA ali 5 V), naprava USB morda ne bo podprta.
 - Če se med priključevanjem ali uporabo naprave USB prikaže opozorilo o previsoki moči, naprava morda ne bo prepoznana ali ne bo delovala pravilno.





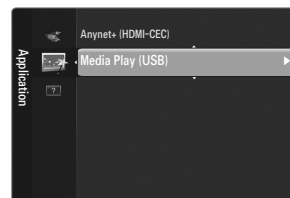

Funkcija predvajanja Uporaba Media Play menija

1. Pritisnite gumb **MENU**. Pritisnite gumb **▲** ali **▼** za izbiro opcije **Application**, in potem pritisnite gumb **ENTER** .
2. Pritisnite gumb **▲** ali **▼** za izbiro opcije **Media Play (USB)**, in potem pritisnite gumb **ENTER** .
3. Pritisnite gumb **▲** ali **▼** za izbiro ustreznega USB pomnilnika in potem pritisnite gumb **ENTER** .
 -  **Media Play (USB)** meni lahko variira odvisno od tipa USB pomnilnika priključenega v TV.
 -  Nekatere naprave morda niso podprte, ker so nezdružljive.
4. Pritisnite **◀** ali **▶** gumb za označevanje ikone, in potem pritisnite gumb **ENTER** .
 -  Za izhod iz Media Play načina, pritisnite gumb **MEDIA.P** na daljinskem upravljalcu.
 -  Za prikaz Media Play menija, pritisnite gumb **MEDIA.P** na daljinskem upravljalcu.



Uporaba gumbov na daljinskem upravljalcu v Media Play (USB) meniju

Gumb	Funkcije
▲/▼/◀/▶	Premika kazalčka in izbira element menija.
ENTER 	Izbira trenutno izbrani element menija.
	Za predvajanje diaproyekcije ali datoteke MP3.
	Za začasno zaustavitev diaproyekcije ali datoteke MP3.
RETURN	Vrača na prejšnji meni.
INFO	Izvaja različne funkcije iz menijev Foto in Glasba.
	Ustavlja trenutno avtomatsko predvajanje slik ali MP3 datoteke.
◀◀/▶▶	Stran gor ali dol (element v seznamu datotek)
EXIT	Ustavlja trenutno funkcijo in vrača v višji prejšnji meni.

Uporaba seznama PHOTO (JPEG)

Ta meni prikazuje JPEG datoteke in mape shranjene na USB pomnilniku.

1. Ponovite korake 1 do 3 iz "Uporaba Media Play menija". (Poglejte stran 29)
 2. Pritisnite gumb ◀ ali ▶ in označite ikono **Photo**, in potem pritisnite gumb **ENTER** [↵]. Informacije o datoteki se bojo prikazale kot mapa ali datoteka.
 3. Z pomočjo gumbov ▲, ▼, ◀ in ▶, izberite datoteko.
 - Če izberete ikono slike in pritisnete gumb **ENTER** [↵], trenutno izbrana slika se bo prikazala na celem zaslonu.
 - Če izberete ikono slike in pritisnete gumb **ENTER** [↵], trenutno izbrana slika se bo prikazala na celem zaslonu.
 - Za izhod iz **Media Play** načina, pritisnite gumb **MEDIA.P** na daljinskem upravljalcu.
- ☑ Označevanje slike lahko traja nekaj sekund zaradi nalaganja datoteke. V tem primeru se bo prikazala ikona [Loading] v zgornjem levem kotu zaslona.
 - ☑ Za prikaz sličic za predogled je potrebno nekaj časa.
 - ☑ V tem meniju bojo prikazane izključno datoteke z JPEG datotečno končnico. Datoteke drugih formatov, kot so bmp ali tiff, ne bojo prikazane.
 - ☑ Datoteke se prikazujejo na strani. Na eni strani je lahko prikazanih 15 sličic za predogled.
 - ☑ Sličice so oštevilčene z leve na desno in od zgoraj proti spodaj, od 1 do 15.
 - ☑ Nekateri modeli USB digitalnih kamer ali avdio naprav morda ne bojo ustrezali za uporabo s tem televizorjem.
 - ☑ Mape se prikazujejo prve in za njimi sledijo vse JPEG datoteke v trenutno izbrani mapi.
 - ☑ Mape in datoteke JPEG so prikazane v vrstnem redu, v katerem so bile shranjene v pomnilnik USB.
 - ☑ Če je slika prikazana na celem zaslonu, lahko jo povečate in zmanjšate, ter jo obračate na zaslonu.
 - ☑ Medtem ko je slika prikazana na celem zaslonu, s pritiskom na gumb ◀ ali ▶ lahko prikažete druge slike iz iste mape.
 - ☑ Ko je zbrana ikona fotografije, pritisnite gumb ▶, da zaženete diaproyekcijo.
 - ☑ Slike katere ne vsebujejo EXIF informacij, se mogoče ne bojo prikazale na SEZNAMU SLIK, odvisno od kakovosti in ločljivosti slike.

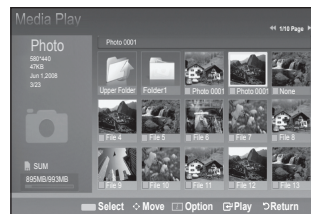
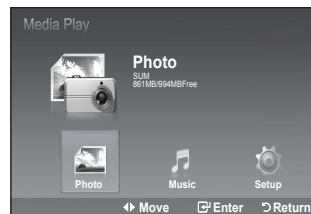

Ogled avtomatskega predvajanja slik

4. Pritisnite gumb **INFO** za prikaz opcije (**View, Start Slide Show, Delete(or Delete Selected file), Delete All, Deselect All**).
5. Pritisnite gumb ▲ ali ▼ za izbiro opcije **Start Slide Show**, in potem pritisnite gumb **ENTER** [↵].
 - ☑ V avtomatskem predvajanju slik, datoteke se prikazujejo v zaporedju začetno od trenutno izbrane datoteke.
 - ☑ Če je vključena opcija **Background Music**, MP3 datoteke se lahko avtomatsko predvajajo, medtem ko poteka avtomatsko predvajanje slik. Da bi ta funkcija delovala, MP3 datoteke in druge datoteke slik se morajo nahajati v isti mapi na USB pomnilniku.
6. Pritisnite gumb **INFO** med avtomatskim predvajanjem slik za namestitve naslednjih opcij (**Slide Show Speed, Background Music, Background Music Setting, List**). S pritiskom na gumb ▲ ali ▼ izberite opcijo, in potem pritisnite gumb **ENTER** [↵].
 - Potem ko namestite opcijo, za potrditev pritisnite gumb **ENTER** [↵].



❑ Uporaba menija na seznamu fotografij

■ Start Slide Show

Lahko zaženete diapriprojekcijo.

■ Delete / Delete All / Delete Selected File (When multiple files are selected)

Izberite fotografijo za brisanje. (Ali pa s pritiskom rumenega gumba izberite več datotek.)

Izbrisane datoteke ni mogoče obnoviti.

■ Deselect All (When at least one file is selected)

Za preključitev vseh datotek.

Oznaka ✓, ki pomeni, da je določena datoteka izbrana, se skrije.

❑ Using the Menu during a Slide Show

■ Slide Show Speed

Za uravnavanje hitrosti diapriprojekcije.

S pritiskanjem ▲ ali ▼ izberite željeno možnost.

(**Fast**, **Normal**, **Slow**), in potem pritisnite gumb **ENTER** .

■ Background Music

Določite ali želite predvajanje MP3 datotek med avtomatskim predvajanjem slik.

S pritiskom na gumb ▲ ali ▼, izberite poljubno opcijo (**On**, **Off**), in potem pritisnite gumb **ENTER** .

■ Background Music Setting

Medtem ko poteka avtomatsko predvajanje slik, prikazujejo se MP3 datoteke in mape v istem direktoriju.

Pritisnite gumb ▲ ali ▼, da izberete glasbeno datoteko, in pritisnite rumeni gumb.

Levo od izbrane glasbe se prikaže znak (✓).

Če želite izbrati več glasbenih datotek, ponovite zgornjo operacijo.

Pritisnite gumb **ENTER** .

Če izklopíte glasbo v ozadju, čeprav je glasba v ozadju bila nastavljena, se glasba ne bo predvajala.

■ List

Informacije o datoteki se bojo prikazale kot mapa ali JPEG datoteka.

Za izhod iz Media Play načina, pritisnite gumb **MEDIA.P** na daljinskem upravljalcu.

Ko izberete datoteko slike, informacije o datoteki slike se bojo prikazale na levi strani TV zaslona, kot so ločljivost, datum spremembe in zaporedna številka datoteke v izbrani mapi

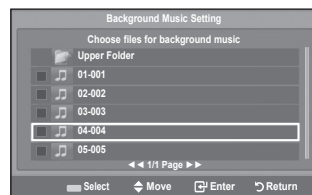

: Folder icon



: Photo icon



: Move to the previous folder stage icon

Such as the resolution

File Size

Date modified

Order of the file in the current directory



□ Uporaba menija z opcijami

1. Ponovite korake 1 do 3 iz "Uporaba Media Play menija". (Poglejte stran 29)
2. Pritisnite gumb ◀ ali ▶ in označite ikono **Photo**, in potem pritisnite gumb **ENTER** ↵. Informacije o datoteki se bojo prikazale kot mapa ali datoteka.
3. S pritiskom na gumb ▲, ▼, ◀ in ▶, izberite datoteko in potem pritisnite gumb **ENTER** ↵. Če pritisnete gumb, potem ko ste izbrali sličico za predogled, se bo slika prikazala na celem zaslonu.
4. Pritisnite gumb **INFO** za prikaz opcije (**Start Slide Show**, **Zoom**, **Rotate**, **List**)



■ Start Slide Show

S pritiskom na gumb ▲ ali ▼, izberite opcijo **Start Slide Show**, in potem pritisnite gumb **ENTER** ↵. Lahko zaženete diaprezekcijo.

■ Zoom

S pritiskom na gumb ▲ ali ▼, izberite opcijo **Zoom**, in potem pritisnite gumb **ENTER** ↵.

S pritiskom gumba ▲ ali ▼ izberite zeleno možnost, nato pa pritisnite gumb **ENTER** ↵ (**X1**, **X2**, **X4**)

- ☑ Če želite povečano fotografijo pomakniti navzgor/navzdol/levo/desno, pritisnite gumb **INFO**, da zaprete meni z možnostmi, in nato pritiskajte gumb ▲, ▼, ◀ ali ▶.
- ☑ Možnost **Start Slide Show** ali **Rotate** je onemogočena, ko je izbrana možnost **Zoom**.
- ☑ **x1** : Vrne sliko na izvorno velikost.
x2 : Poveča sliko x2.
x4 : Poveča sliko x4.
▼ / ▲ / ◀ / ▶ : Pomika povečano sliko up/down/right/left.



■ Rotate

S pritiskom na gumb ▲ ali ▼, izberite opcijo **Rotate**, in potem pritisnite gumb **ENTER** ↵.



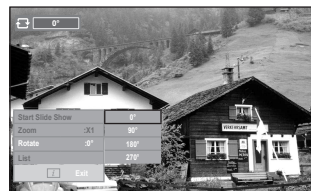

S pritiskom gumba ▲ ali ▼ izberite zeleno možnost, nato pa pritisnite gumb **ENTER** ↵. (0°, 90°, 180°, 270°)

- ☑ Obrnjena slika se ne bo shranila.
- ☑ Možnost **Start Slide Show** ali **Zoom** je onemogočena, ko je izbrana možnost **Rotate**.
- ☑ **0°** : Obrne sliko nazaj v izvorni položaj
90° : Obrne sliko za 90 stopinj
180° : Obrne sliko za 180 stopinj
270° : Obrne sliko za 270 stopinj



Uporaba MP3 seznama

Ta meni prikazuje MP3 datoteke izmed datotek shranjenih na USB pomnilniku.



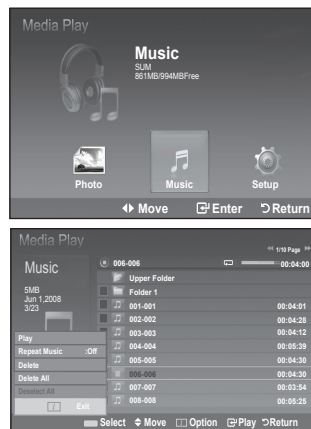

1. Ponovite korake 1 do 3 iz "Uporaba Media Play menija". (Poglejte stran 29)
2. Spritskom na gumb ◀ ali ▶, označite ikono **Music** in potem pritisnite gumb ENTER . Informacije o datoteki se bojo prikazale kot mapa ali datoteka.
3. Pritisnite ▲ ali ▼ gumb za označevanje ikone, in potem pritisnite gumb ENTER .
 - Če izberete ikono glasbene note in pritisnete gumb ENTER , se bo takoj začelo predvajanje glasbene datoteke.
 - Če izberete ikono mape in pritisnete gumb ENTER , prikazale se bojo glasbene datoteke katere se nahajajo v izbrani mapi.
 - Za izbiro datoteke na naslednji strani, pritisnite gumb ◀◀ ali ▶▶ za odpiranje nove strani.
4. Za izbiro ene ali vseh datotek, pritisnite gumb **INFO** za prikaz glasbenih menijev. Pritisnite gumb ENTER  za izbiro opcij **Play**, **Repeat Music** ali **Select All**. Za izhod iz "WISELINK" načina, pritisnite gumb **W.LINK** na daljinskem upravljalcu.



□ Uporaba menija z opcijami

■ Play

Predvaja MP3 datoteke.

- Med predvajanjem datoteke MP3 pritisnite gumb , da začasno zaustavite njeno predvajanje.
- Za izhod iz načina za predvajanje, pritisnite gumb .
- Ta meni prikazuje samo datoteke s končnico za datoteke MP3. Datoteke z drugimi končnicami niso prikazane, tudi če so shranjene na isti napravi USB.
- Izbrana datoteka in čas predvajanja se prikazuje na vrhu seznama.
- Za regulacijo glasnosti predvajanja, pritisnite gumb   na daljinskem upravljalcu. Za popolno utišanje zvoka, pritisnite gumb **MUTE** na daljinskem upravljalcu.
- Če zvok pri predvajanju datotek MP3 ni sprejemljiv, zapustite način Media Play in prilagodite možnosti **Izenačevalnik** in **SRS TS XT** v meniju zvoka. (Preveč modulirana datoteka MP3 lahko povzroči težave z zvokom.)

■ Repeat Music

Izberite za ponavljanje predvajanja MP3 datotek v izbrani mapi.

YLahko izberete "On" ali "Off"

■ Delete / Delete All/Delete Selected File (When multiple files are selected)

Izberite datoteko za brisanje. (Ali pa s pritiskom rumenega gumba izberite več datotek.)







- Izbrisane datoteke ni mogoče obnoviti.

■ Deselect All (če je izbrana vsaj ena datoteka)

Za preklic izbire vseh datotek.

Oznaka , ki pomeni, da je določena datoteka izbrana, se skrje.

■ Informativna ikona glasbene funkcije

-  : Če se ponovijo vse glasbene datoteke v mapi (ali izbrani datoteki). **Repeat Mode** je nastavljen na **On**.
-  : Če se vse glasbene datoteke v mapi (ali izbrani datoteki) predvajajo enkrat. **Repeat Mode** je nastavljen na **Off**.
-  : Ko, med predvajanjem glasbe pritisnete gumb  /  na daljinskem upravljalcu.
-  : Ko pritisnete gumb  na daljinskem upravljalcu, če je predvajanje glasbe ustavljeno.

 : Ikona mape

 : Glasbena ikona

 : Vrača na prejšnjo ikono mape

Using the Setup Menu

Meni Setup prikazuje uporabniške postavke Media Play menija.

1. Ponovite korake 1 do 3 iz "Uporaba Media Play menija". (Poglejte stran 29)
2. Pritisnite gumb ◀ ali ▶ in označite ikono **Setup**, in potem pritisnite gumb **ENTER** [↵].
3. Spritskom na gumb ▲ ali ▼ izberite poljubni element menija, in potem pritisnite gumb **ENTER** [↵]. (**Slide Show Speed**, **Background Music**, **Background Music Setting**, **Repeat Music**, **Screen Saver**, **Remove Safely**)
4. Pritisnite ▲ ali ▼ gumb za izbiro opcije, in potem pritisnite gumb **ENTER** [↵].
Za izhod iz **Media Play** načina, pritisnite gumb **MEDIA.P** na daljinskem upravljalcu.

Slide Show Speed

Izberite za nastavljanje hitrosti avtomatskega predvajanja slik. Lahko izberete **Fast**, **Normal** ali **Slow**.

Background Music

Izberite ali želite predvajanje MP3 datoteke med avtomatskim predvajanjem slik. Lahko izberete glasba **On** ali glasba **Off**.

Background Music Setting

Medtem ko poteka avtomatsko predvajanje slik, uporabite **Background Music Setting** za izbiro glasbene datoteke katero želite poslušati. Izberite MP3 datoteko za glasbo v ozadju.

Repeat Music

Izberite, da določite, ali naj se po predvajanju vseh datotek MP3 v mapi le-te znova predvajajo.

Screen Saver

Izberite za nastavljanje časa pred zagonom ohranjevalca zaslona. Če ne pritisnete nobenega gumba, ohranjevalec zaslona se bo zagnal čez 2, 4, 8, 10 hours ali Off.

Remove Safely

Za varno odstranjevanje naprave s televizorja.

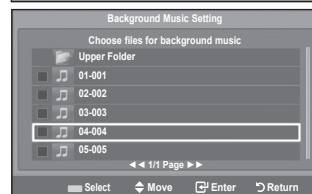
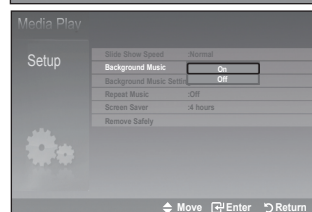

Povezava naprav, ki podpirajo Anynet+

Kaj je Anynet+?

Anynet+ je funkcija, ki omogoča upravljanje vseh povezanih Samsungovih naprav, ki podpirajo Anynet+, z daljinskim upravljalnikom Samsungovega televizorja. Sistem Anynet+ lahko uporabljate pri Samsungovih napravah, ki imajo funkcijo Anynet+. Prepričajte se, da ima vaša Samsungova naprava to funkcijo, in sicer tako, da preverite, ali je na njej logotip Anynet+.

Povezava s televizorjem

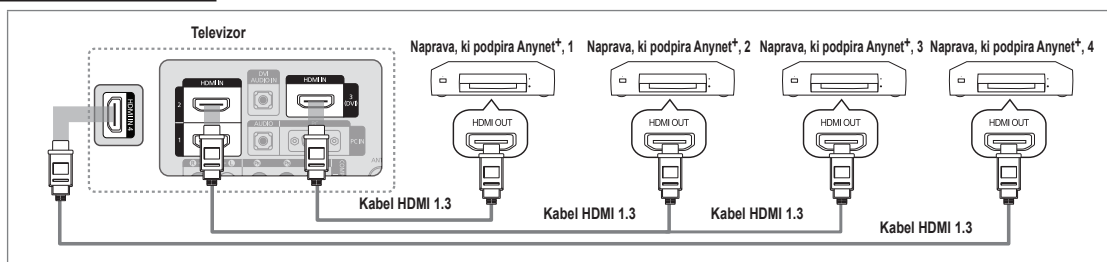

1. Vtičnico **HDMI IN (1, 2, 3(DVI) ali 4)** na televizorju in vtičnico **HDMI OUT** na ustrezni napravi, ki podpira Anynet+, povežite s kablom HDMI.

Povezava z domačim kinom

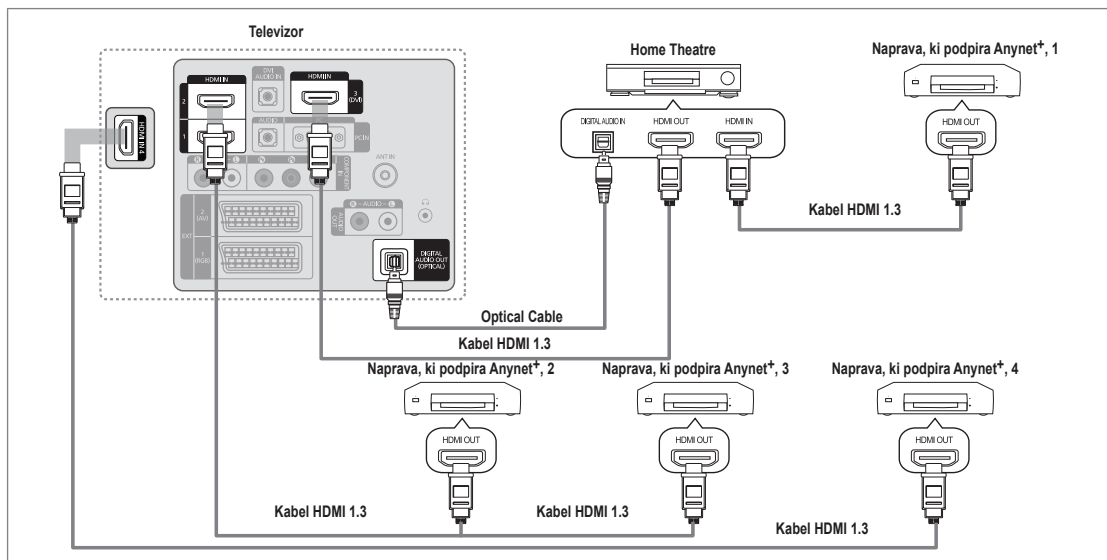

1. Vtičnico **HDMI IN (1, 2, 3(DVI) ali 4)** na televizorju in vtičnico **HDMI OUT** na ustrezni napravi, ki podpira Anynet+, povežite s kablom **HDMI**.
2. Vtičnico **HDMI IN** na domačem kinu in vtičnico **HDMI OUT** na ustrezni napravi, ki podpira Anynet+, povežite s kablom **HDMI**.
 - Z optičnim kablom povežite vtičnico **DIGITAL AUDIO OUT (OPTICAL)** na televizorju in digitalni avdio vhod na domačem kinu.
 - Če uporabite zgornjo povezavo, omogoča optična vtičnica samo izhod 2-kanalnega zvoka. Slišali boste samo zvok iz sprednjega levega in desnega zvočnika domačega kina in globokotona. Za 5.1-kanalni zvok povežite vtičnico **DIGITAL AUDIO OUT (OPTICAL)** na predvajalniku DVD/satelitskem sprejemniku (npr. naprava, ki podpira Anynet, 1 ali 2) neposredno z ojačevalnikom ali domačim kinom in ne s televizorjem.
 - Povežite samo en domači kino.
 - Napravo, ki podpira Anynet+, lahko povežete s kablom HDMI 1.3. Nekateri kabli HDMI morda ne podpirajo funkcij Anynet+.
 - Anynet+ deluje, če je naprava AV, ki podpira Anynet+, v stanju pripravljenosti ali je vklopljena.
 - Anynet+ podpira skupno največ 12 naprav AV. Povežete lahko do 3 naprave iste vrste.

Nastavitev sistema Anynet+

 Pritisnite gumb **TOOLS**, da prikazete meni **Tools**. Meni Anynet+ lahko prikazete tudi tako, da izberete **Tools** → **Anynet+ (HDMI-CEC)**.

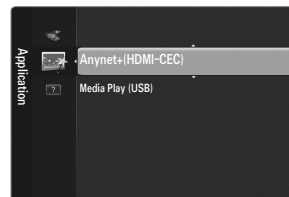

□ Setup

■ Anynet+ (HDMI-CEC) → Off / On

Če želite uporabljati funkcijo Anynet+, mora biti možnost **Anynet+ (HDMI-CEC)** nastavljena na **On**.

 Ko je funkcija **Anynet+ (HDMI-CEC)** onemogočena, so deaktivirane vse operacije, povezane s sistemom Anynet+.

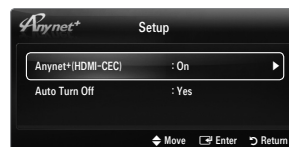

■ Auto Turn Off → No / Yes

Nastavitev samodejnega izklopa naprave, ki podpira Anynet+, ob izklopu televizorja.

 Da lahko uporabljate funkcijo Anynet+, mora biti aktivni vir na daljinskem upravljalniku televizorja nastavljen na televizor.

 Če nastavite **Auto Turn Off** na **Yes**, se bodo ob izklopu televizorja izklopile tudi povezane zunanje naprave. Če zunanja naprava še snema, se morda ne bo izklopila.

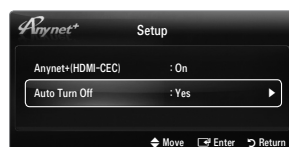



Preklapljanje med napravami, ki podpirajo Anynet+

1. Pritisnite gumb **TOOLS**. Pritisnite gumb **ENTER** , da izberete **Anynet+ (HDMI-CEC)**.

2. S pritiskanjem gumba **▲** ali **▼** izberite **Device List**, nato pritisnite gumb **ENTER** .

 Anynet+, ki so povezane s televizorjem.

 Če ne uspete najti želene naprave, pritisnite rdeči gumb za iskanje naprav.

3. S pritiskanjem gumba **▲** ali **▼** izberite določeno napravo in nato pritisnite gumb **ENTER** .

 Samo če nastavite **Anynet+ (HDMI-CEC)** na **On** v meniju **Application**, se prikaže meni **Device List**.

 Preklop na izbrane naprave traja največ 2 minuti. Operacije preklopa, ki poteka, ni mogoče preklicati.

 Čas, ki je potreben za iskanje naprav, je odvisen od števila povezanih naprav.

 Ko je iskanje naprav končano, se ne prikaže število najdenih naprav.

 Čeprav televizor samodejno preišče seznam naprav, ko ga vklopite z gumbom za napajanje, naprave, ki so priključene nanj, morda ne bodo samodejno prikazale na seznamu naprav. Pritisnite rdeči gumb, da poiščete povezano napravo.

 Če ste način zunanje vhoda izbrali s pritiskanjem gumba **SOURCE**, funkcije Anynet+ ni mogoče uporabiti. Ne pozabite preklopiti na napravo, ki podpira Anynet+, z uporabo možnosti **Device List**.



Meni Anynet+

Vsebina menija Anynet+ je odvisna od vrste in stanja naprav, ki podpirajo Anynet+ in ki so priključene na televizor.

Meni Anynet+	Opis
View TV	Način Anynet+ se preklopi v način televizijskega oddajanja.
Device List	Prikaže seznam naprav, ki podpirajo Anynet+.
(ime_naprave) MENU	Za prikaz menijev povezane naprave. Npr. če je priključen snemalnik DVD, se prikaže meni diska snemalnika DVD.
(ime_naprave) INFO	Za prikaz menija predvajanja povezane naprave. Npr. če je priključen snemalnik DVD, se prikaže meni predvajanja snemalnika DVD.
Recording: (*snemalnik)	Za takojšen začetek snemanja s snemalnikom. (Na voljo samo za naprave, ki podpirajo snemanje.)
Stop Recording: (*snemalnik)	Za ustavitev snemanja.
Receiver	Zvok se predvaja prek sprejemnika.

 Če je povezanih več snemalnih naprav, so prikazane kot (*snemalnik), če pa je povezana samo ena snemalna naprava, pa je prikazana kot (*ime_naprave).

Gumbi na daljinskem upravljalniku televizorja, ki so na voljo v načinu Anynet+

Vrsta naprave	Stanje delovanja	Gumbi na voljo
Naprava, ki podpira Anynet+	Po preklopu na napravo, ko se na zaslonu prikaže meni ustrezne naprave.	Številski gumbi Gumbi ▲/▼/◀/▶/ ENTER ↵ barvni gumbi / gumb EXIT
	Po preklopu na napravo, medtem ko se predvaja datoteka.	◀◀(Previjanje nazaj) / ▶▶(Previjanje naprej) / ■(Ustavi) / ▶(Predvajaj) / ■(Začasno zaustavi)
Naprava z vgrajenim kanalnikom	Po preklopu na napravo, ko gledate televizijski program.	gumb P ▼ / P ▲
Avdio naprava	Ko je sprejemnik aktiviran.	- ▲ + / gumb MUTE

- ☑ Funkcija Anynet+ deluje samo, če je aktivni vir na daljinskem upravljalniku televizorja nastavljen na televizor.
- ☑ Gumb ■ deluje samo v stanju za snemanje.
- ☑ Naprav, ki podpirajo Anynet+, ni mogoče upravljati z gumbi na televizorju. Naprave, ki podpirajo Anynet+, lahko upravljate samo z daljinskim upravljalnikom televizorja.
- ☑ Daljinski upravljalnik televizorja v določenih razmerah morda ne bo deloval. V tem primeru znova izberite napravo, ki podpira Anynet+.
- ☑ Funkcije Anynet+ niso združljive z izdelki drugih proizvajalcev.
- ☑ Delovanje ◀◀, ▶▶ se lahko razlikuje, odvisno od naprave.

Snemanje

S snemalnikom Samsung lahko posnamete televizijski program.

1. Pritisnite gumb **TOOLS**. Pritisnite gumb **ENTER** ↵, da izberete **Anynet+ (HDMI-CEC)**.

2. S pritiskanjem gumba ▲ ali ▼ izberite **Recording Immediately** in pritisnite gumb **ENTER** ↵. Snemanje se začne.

☑ Če je več snemalnih naprav

Če je povezanih več snemalnih naprav, so navedene. S pritiskanjem gumba ▲ ali ▼ izberite snemalno napravo in nato pritisnite gumb **ENTER** ↵. Snemanje se začne.

☑ Če snemalna naprava ni prikazana, izberite **Device List** in pritisnite rdeči gumb za iskanje naprav

3. Pritisnite gumb **EXIT** za izhod.

☑ Tokove vira lahko posnamete tako, da izberete **Recording**: (ime_naprave).

☑ S pritiskom gumba ■ posnamete, kar trenutno gledate. Če gledate video vsebino iz druge naprave, se snema ta vsebina.

☑ Pred snemanjem preverite, ali je vtičnica za anteno ustrezno povezana s snemalno napravo. Da anteno pravilno povežete s snemalno napravo, si oglejte uporabniški priročnik za snemalno napravo.



Poslušanje prek sprejemnika (domači kino)

Zvok lahko poslušate prek sprejemnika namesto prek zvočnikov televizorja.

1. Pritisnite gumb **TOOLS**. Pritisnite gumb **ENTER** ↵, da izberete **Anynet+ (HDMI-CEC)**.

2. S pritiskanjem gumba ▲ ali ▼ izberite **Receiver**. S pritiskanjem gumba ◀ ali ▶ izberite **On** ali **Off**.

3. Pritisnite gumb **EXIT** za izhod.

☑ Če snemalnik podpira samo zvok, morda ni prikazan na seznamu naprav.

☑ Sprejemnik bo deloval, če ste ustrezno povezali optično vhodno vtičnico sprejemnika in vtičnico **DIGITAL AUDIO OUT (OPTICAL)** na televizorju.

☑ Če je sprejemnik (domači kino) nastavljen na **On**, zvok prihaja iz optične vtičnice na televizorju. Kadar televizor prikazuje običajne signale (DTV), pošilja 5.1-kanalni zvok v sprejemnik domačega kina. Če je vir digitalna komponenta, kot je predvajalnik DVD, in je s televizorjem povezan prek vhoda HDMI, bo sprejemnik domačega kina predvajal samo 2-kanalni zvok.

☑ Če pride do prekinitve napajanja televizorja, ko je možnost **Receiver** nastavljena na **On** (izključitev napajalnega kabla ali okvara napajanja), je lahko ob vnovičnem vklopu televizorja možnost **Speaker Select** nastavljena na **External Speaker**.



Odpravljanje težav s funkcijo Anynet+

Težava	Možna rešitev
Anynet+ ne deluje.	<ul style="list-style-type: none"> Preverite, ali naprava podpira Anynet+. Sistem Anynet+ podpira samo naprave, ki podpirajo Anynet+. Povežite samo en sprejemnik (domači kino). Preverite, ali je napajalni kabel naprave, ki podpira Anynet+, pravilno povezan. Preverite, ali je video kabel/avdio kabel/kabel HDMI 1.3 za napravo, ki podpira Anynet+, pravilno povezan. Preverite, ali je možnost Anynet+ (HDMI-CEC) v meniju nastavitve funkcije Anynet+ nastavljena na On. Preverite, ali je daljinski upravljalnik televizorja nastavljen na način televizorja. Preverite, ali daljinski upravljalnik podpira Anynet+. V določenih razmerah Anynet+ ne deluje. (Iskanje kanalov, uporaba načina Media Play, Plug & Play itd.) Ko povezujete ali odstranujete kabel HDMI 1.3, znova poiščite naprave ali izklopite in znova vklopite televizor. Preverite, ali je funkcija Anynet+ naprave v sistemu Anynet+ vklopljena.
Želim zagnati Anynet+.	<ul style="list-style-type: none"> Preverite, ali je naprava, ki podpira Anynet+, pravilno povezana s televizorjem in ali je možnost Anynet+ (HDMI-CEC) nastavljena na On v meniju funkcije Anynet+ Setup. Če želite preklopiti na televizor, pritisnite gumb TV na daljinskem upravljalniku televizorja. Nato pritisnite gumb TOOLS, da prikažete meni Anynet+, in izberite zeleni meni.
Želim zapreti Anynet+.	<ul style="list-style-type: none"> V meniju Anynet+ izberite View TV. Pritisnite gumb SOURCE na daljinskem upravljalniku televizorja in izberite napravo, ki ne podpira funkcije Anynet+. Pritisnite P ∇/\wedge, PRE-CH in FAV.CH, da preklopite način televizorja. (Upoštevajte, da gumb za kanale deluje samo, če naprava, ki podpira Anynet+ in ki je vdelana v kanalnik, ni povezana.)
Na zaslonu se prikaže sporočilo 'Connecting to Anynet+ device...'.	<ul style="list-style-type: none"> Med konfiguriranjem sistema Anynet+ in preklapljanjem v način gledanja ni mogoče uporabljati daljinskega upravljalnika. Daljinski upravljalnik lahko uporabite, potem ko nastavite sistem Anynet+ ali preklopite v način gledanja.
Naprava, ki podpira Anynet+, ne predvaja.	<ul style="list-style-type: none"> Funkcije predvajanja ne morete uporabiti, ko se izvaja funkcija Plug &Play.
Povezana naprava ni prikazana.	<ul style="list-style-type: none"> Preverite, ali naprava podpira funkcije Anynet+. Preverite, ali je kabel HDMI 1.3 pravilno povezan. Preverite, ali je možnost Anynet+ (HDMI-CEC) nastavljena na On v meniju Setup sistema Anynet+. Ponovite iskanje naprav, ki podpirajo Anynet+. Napravo, ki podpira Anynet+, lahko povežete samo s kablom HDMI 1.3. Nekateri kabli HDMI morda ne podpirajo funkcij Anynet+. Če pride do prekinitve zaradi nepredvidljivih okoliščin, kot je izključitev kabla HDMI, napajalnega kabla ali okvare napajanja, ponovite iskanje naprav.
Televizijskega programa ni mogoče posneti.	<ul style="list-style-type: none"> Preverite, ali je vtičnica za anteno na snemalni napravi pravilno povezana.
Zvok televizorja ne prihaja iz sprejemnika.	<ul style="list-style-type: none"> Televizor in sprejemnik povežite z optičnim kablom.

Funkcija teleteksta

Večina televizijskih postaj nudi informacije v pisni obliki prek teleteksta. Na začetni stran teleteksta boste dobili informacije o tem, kako uporabljati storitev. Poleg tega lahko z gumbi na daljinskem upravljalniku izbirate različne možnosti, ki bodo zadovoljile vaše potrebe.

☑ Za pravilen prikaz informacij teleteksta mora biti sprejem kanala stabilen. V nasprotnem primeru lahko manjka kakšna informacija, ali pa nekatere strani ne morejo biti prikazane.

1 (način)

Pritisnite za izbiro načina teleteksta (SEZNAM/FLOP). Če ga pritisnete v načinu SEZNAM, bo preklapljal v način shranjevanja seznama. V načinu shranjevanja seznama lahko z gumbom  (shrani) shranite stran teleteksta na seznam.

2 (razkrij)

Uporabite za prikaz skritega besedila (na primer odgovori na vprašanja iz kviza). Če se želite vrniti na običajni prikaz zaslona, znova pritisnite gumb.

3 (velikost)

Pritisnite za prikaz črk dvojne velikosti na zgornji polovici zaslona. Za spodnjo polovico zaslona pritisnite znova. Za prikaz običajnega zaslona pritisnite še enkrat.

4 (shrani)

Uporabite za shranjevanje strani teleteksta.

5 Barvni gumbi (rdeči/zeleni/rumeni/modri)

Če televizijska postaja uporablja sistem FASTEXT, so različne teme na strani teleteksta označene z različnimi barvami, izberete pa jih lahko s pritiskom na barvne gumbe. Pritisnite enega od njih, odvisno od vaših želja. Prikaže se stran z ostalimi obarvanimi informacijami, ki jih lahko izberete na isti način. Za prikaz prejšnje ali naslednje strani pritisnite ustrezní barvni gumb.

6 (teletekst vklopljen/mešano)

Ko ste izbrali kanal, ki omogoča storitev teleteksta, pritisnite ta gumb, da aktivirate teletekst. Pritisnite dvakrat, da teletekst prekrijete s trenutno sliko.

7 (izhod)

Izhod iz prikaza teleteksta.

8 (podstran)

Za prikaz podstrani, ki je na voljo.

9 (stran gor)

Za prikaz naslednje strani teleteksta.

10 (stran dol)

Za prikaz prejšnje strani teleteksta.

11 (zadrži)

Uporabite, da zadržite prikazano stran, če je izbrana stran povezana z več drugimi stranmi, ki sledijo samodejno. Če želite nadaljevati, znova pritisnite gumb.

12 (kazalom)

Za prikaz strani s kazalom kadar koli, ko gledate teletekst.

13 (prekliči)

Za prikaz oddaje med iskanjem strani.

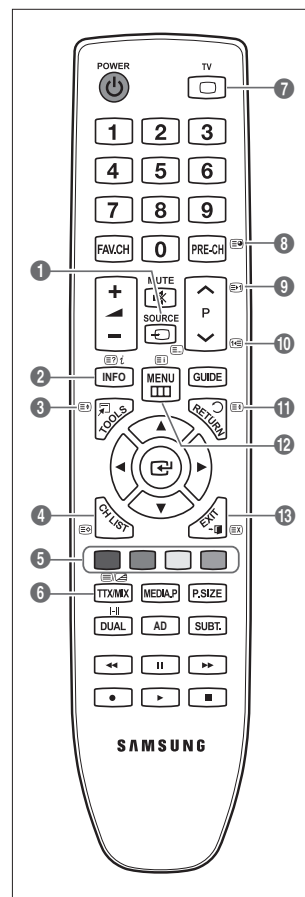

☑ Strani teleteksta lahko spremenite s pritiskom številskih gumbov na daljinskem upravljalniku.

Strani teleteksta so organizirane v šestih kategorijah:

Del	Vsebina
A	Številka izbrane strani.
B	Identiteta televizijskega kanala.
C	Številka trenutne strani ali indikatorji iskanja.
D	Datum in čas.
E	Besedilo.
F	Informacije o stanju. Informacije FASTEXT.

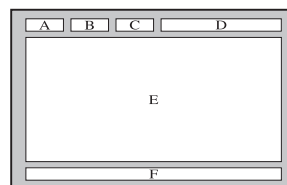

- Informacije teleteksta so pogosto razdeljene na več zaporednih strani, do katerih imate dostop z:
 - vnosom številke strani
 - izbiro naslova na seznamu
 - izbiro obarvanega naslova (sistem FASTEXT)
- Televizor podira različico teleteksta 2.5, v kateri je mogoče prikazati dodatne grafike ali besedilo.
- Teletekst je lahko prikazan s praznimi deli strani, odvisno od prenosa.
- V teh primerih dodatne grafike ali besedilo ni oddajano.
- Starejši televizorji, ki ne podpirajo različice 2.5, ne morejo prikazati dodatnih grafik ali besedila, ne glede na to, ali se le-to oddaja.
- Pritisnite gumb **TV** za izhod iz teleteksta.

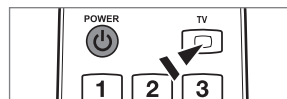

Namestitev stojala

- Prednastavitev:** Na stojalo namestite vodilo stojala in ovoj in ga privijte z vijaki.
Velja samo za 32-palčne modele.

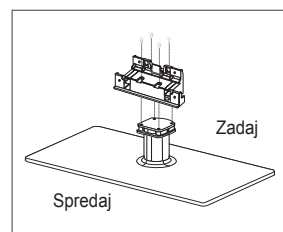

1. Pritrdite televizor LCD na stojalo.
 - Televizor naj nosita vsaj dve osebi.
 - Pri sestavljanju bodite pozorni na sprednji in hrbtni del stojala.
 - Da bo televizor nameščen na stojalo na ustrezni višini, ne pritiskajte preveč na zgornjo levo ali desno stran televizorja.
2. Privijte vijaka v položaj ① in nato vijaka v položaj ②.
 - Izdelek postavite pokonci in privijte vijake. Če vijake privijete na ležečem televizorju LCD, se le-ta lahko nagne v eno stran.

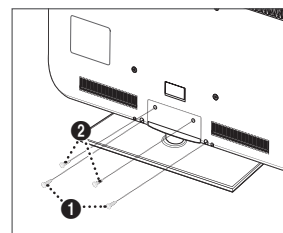

Odstranjevanje stojala

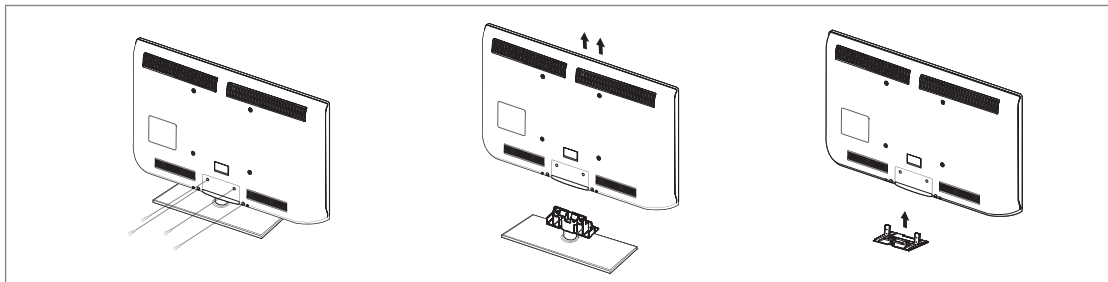

1. Odstranite vijake s hrbtne strani televizorja.
2. Stojalo ločite od televizorja.
 - ☑ Televizor naj nosita vsaj dve osebi.
3. Spodnjo luknjo pokrijite s pokrovom.

Namestitev kompleta za pritrnitev na steno

Z elementi za pritrnitev na steno (naprodaj posebej) lahko televizor pritrdate na steno. Za podrobne informacije o pritrditvi na steno si oglejte navodila, ki so priložena elementom za pritrnitev na steno. Če nameščate nosilec za pritrnitev na steno, se za pomoč obrnite na tehnika.

Samsung Electronics ne odgovarja za poškodovanje izdelka ali telesne poškodbe, če se odločite, da boste sami namestiti televizor.



Kompleta za pritrnitev na steno ne nameščajte, ko je televizor vklopljen. To lahko povzroči telesne poškodbe zaradi električnega udara.

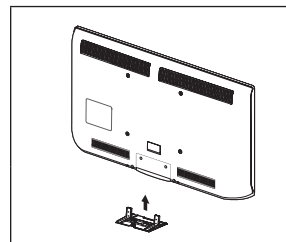

Združitev kablov

Kable ovijte z držalom za kable, tako da jih ni mogoče videti skozi prozorno stojalo.

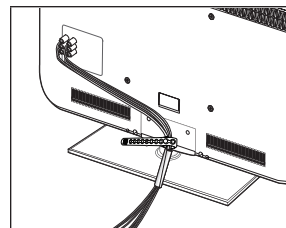

Ključavnica Kensington proti kraji

Ključavnica Kensington je naprava, ki se uporablja za fizično pritrnitev sistema, ko se ta uporablja na javnem mestu. Videz in način zaklepanja se lahko razlikujeta od slike, odvisno od proizvajalca.

Za pravilno uporabo si oglejte priročnik, ki je priložen ključavnici Kensington.

- ☑ Napravo za zaklep je treba kupiti posebej.
 - ☑ Kam se namesti ključavnico Kensington, je odvisno od modela.
1. Napravo za zaklepanje vstavite v režo Kensington na televizorju LCD (1) in jo obrnite v smeri zaklepanja (2).
 2. Priključite kabel ključavnice Kensington (3).
 3. Ključavnico Kensington pritrdate na mizo ali težak nepremičen predmet.

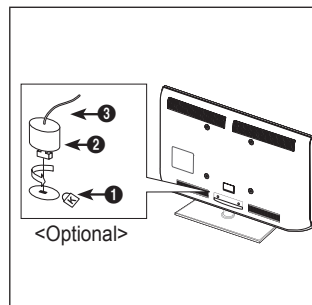

Zaščita prostora za namestitvev

Izdelek mora biti na zahtevani oddaljenosti od ostalih predmetov (npr. sten), da zagotovite ustrezno prezračevanje.

Sicer lahko pride do požara ali težave z izdelkom zaradi povišanja notranje temperature izdelka.

Izdelek namestite na zahtevani oddaljenosti, ki je navedena na sliki.

- Če želite uporabiti stojalo ali opremo za pritrditev na steno, uporabite samo dele, ki jih nudi podjetje Samsung Electronics.
 - Če uporabite dele drugih proizvajalcev, lahko pride do težav z izdelkom ali do telesne poškodbe zaradi padca izdelka.
 - Če uporabite dele drugih proizvajalcev, lahko pride do težav z izdelkom ali do požara zaradi povišanja notranje temperature izdelka, ki je posledica slabega prezračevanja.
- Videz se lahko razlikuje glede na izdelek.

Namestitev izdelka s stojalom

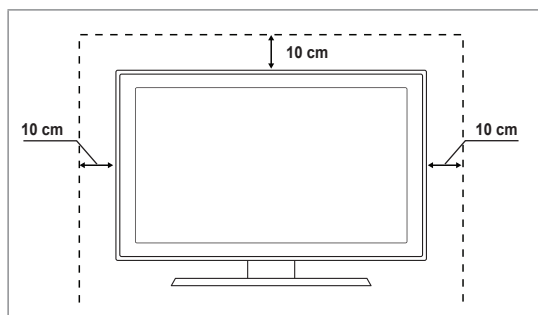

Namestitev izdelka z opremo za pritrditev na steno

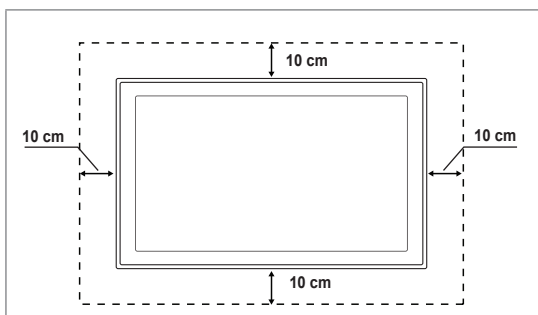

Pritrditev televizorja na steno



Pozor: Televizorja ni dovoljeno vleči, potiskati ali nanj plezati, saj lahko pade. Posebno bodite pozorni na to, da se na televizor ne nagibajo ali ga premikajo otroci, saj se lahko prevrne, kar lahko povzroči težje poškodbe ali smrt. Upoštevajte varnostne ukrepe, navedene na priloženem letaku z varnostnimi ukrepi. Da zagotovite več stabilnosti, namestite varnostni pripomoček za preprečevanje padcev, kot je opisano v nadaljevanju.

Da preprečite padec televizorja:

1. Namestite vijaka v objemki in ju trdno privijte na steno. Preverite, ali sta vijaka trdno privita na steno.
 - Morda boste potrebovali dodaten material, kot je sidrni vložek, odvisno od vrste stene.
 - Ker vijaka, objemki in vrvica, ki so potrebni za to, niso priloženi, jih kupite posebej.
2. Odstranite vijaka iz osrednjega dela hrbtne strani televizorja, namestite ju v objemki in privijte nazaj na televizor.
 - Vijaka morda nista priložena izdelku. V tem primeru kupite vijaka z naslednjimi specifikacijami.
 - Specifikacije vijakov
 - Za 17–29-palčni televizor LCD: M4 x L15
 - Za 32–40-palčni televizor LCD: M6 x L15
3. Objemki, nameščeni na televizorju, in objemki, pritrjeni na steno, povežite z močno vrvico in jo zavežite.
 - Televizor namestite blizu stene, tako da ne more pasti nazaj.
 - Vrvico je varno privezati tako, da sta objemki na steni v višini objemka na televizorju ali nižje.
 - Preden televizor premaknete, odvežite vrvico.
4. Preverite, ali so vsi spoji trdni. Redno preverjajte, ali so spoji poškodovani. Če niste prepričani o varni namestitvi, se obrnite na strokovnjaka za namestitvev.

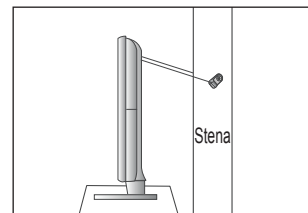
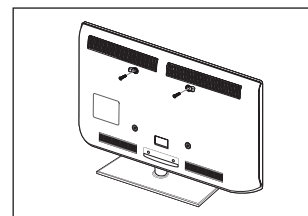
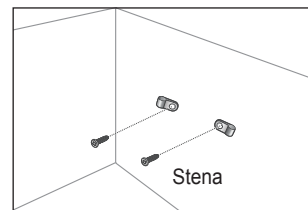

Odpravljanje težav: Preden se obrnete na servisno osebje

Ni zvoka ali slike	Preverite, ali je napajalni kabel priključen na stensko vtičnico. Preverite, ali ste pritisnili gumb na televizorju. Preverite nastavev kontrasta in svetlosti slike. Preverite glasnost.
Slika je normalna, vendar ni zvoka	Preverite glasnost. Preverite, ali ste pritisnili gumb MUTE na daljinskem upravljalniku. Preverite nastavitve Speaker Select .
Zaslon je črn in lučka indikatorja napajanja neprekinjeno utripa	Na računalniku preverite napajanje in signalni kabel. Televizor uporablja svoj sistem za upravljanje porabe. Premaknite miško računalnika ali pritisnite katero koli tipko na tipkovnici.
Ni slike oziroma slika je črno-bela	Prilagodite barvne nastavitve. Preverite, ali je izbran ustrezen oddajni sistem.
Motnje zvoka in slike	Odkrijte, katera električna naprava moti delovanje televizorja, in ga postavite stran od nje. Televizor priključite na drugo stensko vtičnico.
Nejasna ali snežna slika, popačen zvok	Preverite smer, lokacijo in povezavo antene. Do teh motenj pogosto pride zaradi uporabe sobne antene.
Neppravilno delovanje daljinskega upravljalnika	Zamenjajte bateriji daljinskega upravljalnika. Očistite zgornji rob daljinskega upravljalnika (oddajno okno). Preverite stike na bateriji.
Prikaže se sporočilo 'Check signal cable.'	Preverite, ali je signalni kabel trdno priključen na računalniški ali video vir. Preverite, ali je računalniški ali video vir vklopljen.
V načinu računalnika se prikaže sporočilo 'Not Supported Mode.'	Preverite največjo ločljivost in frekvenco video kartice. Vrednosti primerjajte s podatki v načinih zaslona.
V kotu zaslona se prikaže poškodovana slika	Če je v nekaterih zunanjih napravah izbrano Screen Fit , se lahko v kotu zaslona prikaže poškodovana slika. To težavo povzročajo zunanje naprave in ne televizor.
Prikaže se sporočilo 'Resets all settings to the default values.'	To se prikaže, če nekaj časa držite pritisnjen gumb EXIT . Nastavitve izdelka se ponastavijo na tovarniške vrednosti.
Če od blizu pogledate rob okvirja televizijskega zaslona, boste morda videli delce.	To je del zasnove izdelka in ni napaka.

- Ta plošča TFT LCD je sestavljena iz osnovnih slikovnih pik (6 220 800), za izdelavo katerih je potrebna napredna tehnologija. Kljub temu je lahko na zaslonu nekaj svetlih ali temnih slikovnih pik. Te svetlobne pike ne bodo vplivale na delovanje izdelka.

Specifikacije

Ime modela	LE32B550A, LE32B551A LE32B553M, LE32B554M	LE37B550A, LE37B551A LE37B553M, LE37B554M
Velikost zaslona (diagonala)	32 palcev	37 palcev
Ločljivost računalnika (optimalno)	1920 x 1080 pri 60 Hz	1920 x 1080 pri 60 Hz
Zvok (Izhod)	10 W x 2	10 W x 2
Dimenzije (ŠxGxV) Osrednji del S stojalom	794 x 77 x 524 mm 794 x 240 x 570 mm	917 x 79 x 592 mm 917 x 255 x 658 mm
Teža S stojalom	13 kg	16 kg
Okoljski vidiki Delovna temperatura Delovna vlažnost Temperatura shranjevanja Vlažnost pri shranjevanju	10°C do 40°C (50°F do 104°F) 10% do 80%, brez kondenzacije -20°C do 45°C (-4°F do 113°F) 5 % do 95 %, brez kondenzacije	
Vrtenje stojala (levo/desno)	-20° ~ 20°	
Ime modela	LE40B550A, LE40B551A LE40B553M, LE40B554M	LE46B550A, LE46B551A LE46B553M, LE46B554M
Velikost zaslona (diagonala)	40 palcev	46 palcev
Ločljivost računalnika (optimalno)	1920 x 1080 pri 60 Hz	1920 x 1080 pri 60 Hz
Zvok (Izhod)	10 W x 2	10 W x 2
Dimenzije (ŠxGxV) Osrednji del S stojalom	982 x 79 x 626 mm 982 x 255 x 676 mm	1116 x 79 x 706 mm 1116 X 275 X 770 mm
Teža S stojalom	18 kg	23 kg
Okoljski vidiki Delovna temperatura Delovna vlažnost Temperatura shranjevanja Vlažnost pri shranjevanju	10°C do 40°C (50°F do 104°F) 10% do 80%, brez kondenzacije -20°C do 45°C (-4°F do 113°F) 5 % do 95 %, brez kondenzacije	
Vrtenje stojala (levo/desno)	-20° ~ 20°	

- ☒ Zasnovo in specifikacije lahko spremenimo brez obvestila.
- ☒ Naprava je digitalni aparat razreda B.
- ☒ Za napajanje in porabo energije si oglejte nalepko na izdelku.

*Ta stran je namerno puščena
prazna.*

❑ Dijital TV Uyarılar

1. Digital TV(DVB) ile ilgili olan işlevler, yalnız DVB-T (MPEG2 ve MPEG4 AVC) dijital yer üstü sinyallerinin yayınlandığı ya da uyumlu bir DVB-C(MPEG2 ve MPEG4 AAC) kablolu TV servisine erişiminizin olduğu ülkelerde/alanlarda kullanılabilir. Lütfen bölgenizdeki DVB-T ya da DVB-C sinyallerinin alınma olasılığı hakkında yerel bayiniz ile görüşünüz.
2. DVB-T; dijital yer üstü televizyonların yayını için bir DVB Avrupa Birliği standardıdır ve DVB-C ise, kablolu dijital TV'lerin yayını içindir Ancak, EPG (Elektrikli Program Kılavuzu), VOD (Talep üzerine video) ve diğerleri gibi bazı ayrıştırılmış özellikler, bu spesifikasyona dahil edilmemiştir. Bu nedenle, şu anda desteklenmemektedirler.
3. Bu TV seti [Ağustos, 2008] itibarıyla geçerli DVB-T ve DVB-C standartlarını karşılama bile, gelecekteki DVB-T dijital karasal yayın ve DVB-C dijital kablo yayınları ile uyumluluğu garanti edilemez.
4. Bu TV setinin kullanıldığı ülkelere bağlı olarak bazı kablolu TV sağlayıcıları, bu tür bir hizmet için ek ödeme talep edebilirler ve onların koşullarına ve durumlarına uymazın gerekebilir.
5. Bazı Dijital TV fonksiyonları, bazı ülkelerde ya da bölgelerde kullanımda olmayabilir ve DVB-C, kablolu hizmet sağlayıcılarından bazıları ile doğru şekilde çalışmayabilir.
6. Daha fazla bilgi için lütfen yerel SAMSUNG müşteri hizmetleri merkeziniz ile iletişim kurun.

❑ Sabit Görüntünün Gösterilmesiyle İlgili Önlemler

Sabit görüntü TV ekranında kalıcı hasara neden olabilir

- Ekranda görüntü takılmasına neden olabileceğinden LCD panelde tamamı veya bir bölümü sabit görüntüyü 2 saatten fazla tutmayın. Bu görüntü takılmasına 'ekran yanması' da denir. Bu tür bir görüntü takılmasını önlemek için hareketsiz bir görüntü ekrandayken parlaklık ve kontrast değerlerini düşük bir seviyeye ayarlayın.
-  LCD televizyonu uzun süre 4:3 formatında izlemek, farklı ışık emisyonundan dolayı ekranın solunda, sağında ve ortasında çizgi şeklinde izler bırakabilir. DVD ya da oyun konsolunu oynatmak da ekranda benzer etkiye yol açabilir. Yukarıdaki etkinin neden olduğu hasarlar Garanti kapsamında değildir.
- Video oyunlarından ve bilgisayardan uzun süre durağan resimlerin görüntülenmesi kısmi görüntü izi oluşturabilir. Bu etkiyi önlemek için, durağan görüntüleri görüntülerken 'parlaklık' ve 'kontrast' derecelerini azaltın.

İÇİNDEKİLER

TV'NİZİN AYARLANMASI

■ Kontrol Paneline Bakış	2
■ Aksesuarlar	3
■ Bağlantı Paneline Bakış	4
■ Uzaktan Kumandaya Bakış	6
■ Uzaktan Kumandaya Pil Takma	7
■ Menülere bakış	7
■ Televizyonunuzun Bekleme Moduna Alınması	8
■ Plug & Play Özelliği	8
■ Monitöre Bakış	9

KANAL

■ Kanal Menüsü	9
■ Kanalları Yönetme	12

RESİM

■ Resim Menüsünü Yapılandırma	14
■ TV'nizi Bilgisayar (PC) Ekranı Olarak Kullanma	18
■ TV'nizin PC'nizle Ayarlanması	19

SES

■ Ses Menüsünü Yapılandırma	20
■ Ses Modunun Seçilmesi	21

KURULUM

■ Kurulum Menüsünün Yapılandırılması	22
■ Saati Ayarlama	24

GİRİŞ / DESTEK

■ Giriş Menüsü	26
■ Destek Menüsü	26

MEDIA PLAY (USB)

■ Bir USB Aygıtını Bağlama	28
■ Media Play Menüsünün Kullanılması	29
■ FOTO (JPEG) Listesinin kullanılması	30
■ MP3 Listesinin kullanılması	33
■ Ayar Menüsünün Kullanılması	34

ANYNET+

■ Anynet+ Cihazlarına Bağlanma	35
■ Anynet+	36
■ Anynet+ Cihazları arasında geçiş yapma	36
■ Kaydediliyor	37
■ Bir Alıcı (Ev sineması) üzerinden dinleme	37
■ Anynet+	38

ÖNERİLER

■ Teletekst Özelliği	39
■ Standı Takma	40
■ Standın Çıkarılması	41
■ Duvara Montaj Kitinin Takılması	41
■ Kabloların Montajı	41
■ Hırsıza Karşı Kensington Kilidi	41
■ Kurulum Alanının Sabitlenmesi	42
■ TV'yi Duvara Sabitleme	42
■ Sorun Giderme: Servis Personeli ile Görüşmeden Önce	43
■ Teknik Özellikler	44



□ Lisans



TruSurround HD, SRS ve sembolü SRS Labs, Inc.'in ticari markalarıdır. TruSurround HD teknolojisi SRS Labs, Inc. lisansı ile bu cihaza dahil edilmiştir.



Dolby Laboratories lisansı altında üretilmiştir. Dolby ve double-D (çift D) sembolü, Dolby Laboratories'in ticari markalarıdır.

□ Sembol



Not



Tek Basmalı Düğme



TOOLS Düğmesi



Basın

TV'NİZİN AYARLANMASI

☑ Bu Kullanıcı Kılavuzundaki şekiller ve resimler yalnızca referans amaçlı verilmiştir ve gerçek ürünün görünümünden farklı olabilir. Ürün performansını iyileştirmek amacıyla ürün tasarımı ve özellikleri önceden haber verilmeksizin değiştirilebilir.

Kontrol Paneline Bakış

- ☑ Ürünün rengi ve şekli, modele bağlı olarak farklılık gösterebilir.
- ☑ Ön panel düğmeleri parmağınızla dokunarak etkinleştirilebilir.

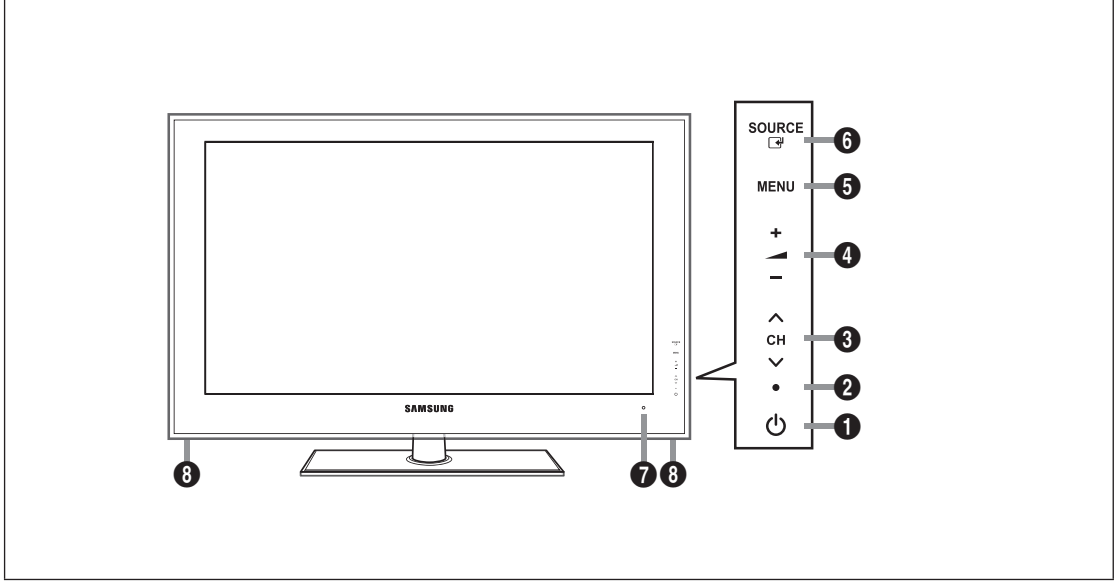

- 1 (GÜÇ): TV'yi açıp kapatmak için basın.
- 2 GÜÇ GÖSTERGESİ: Güç açıkken yanıp söner ve kapanır; bekleme modunda sürekli yanar.
- 3 ✓ CH ^: Kanalları değiştirmek için basın. Ekran menüsünde, uzaktan kumandada ▼ ve ▲ düğmelerini kullandığınız gibi ✓ CH ^ düğmelerini kullanın.
- 4 — ▲ +: Ses seviyesini artırmak veya azaltmak için basın.
Ekran menüsünde, uzaktan kumandada ◀ ve ▶ düğmelerini kullandığınız gibi — ▲ + düğmelerini kullanın.
- 5 MENU: TV'nizin özellikler ekran menüsünü görmek için basın.
- 6 SOURCE []: Mevcut tüm giriş kaynakları arasında geçiş yapar. Ekran menüsünde, bu düğmeyi uzaktan kumanda üzerindeki ENTER [] düğmesini kullandığınız gibi kullanın.
- 7 UZAKTAN KUMANDA SENSÖRÜ: Uzaktan kumandayı TV üzerinde bu noktaya doğru tutun.
- 8 HOPARLÖRLER

Aksesuarlar



Uzaktan Kumanda ve Piller (AAA x 2)



Güç Kablosu

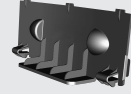

Kapak-Alt



Garanti Kartı / Güvenlik Kılavuzu
(Her yerde yoktur)



(M4 X L16)

Stand Vida X 4
(Modele bağlı olarak)



Temizleme Bezi



Tutucu-Tel Kablo
(Modele bağlı olarak)

- ☑ LCD TV'nizle birlikte aşağıdaki öğelerin verildiğinden emin olun. Öğelerden herhangi biri eksikse bayinizle görüşün.
- ☑ Öğelerin rengi ve şekli, modele bağlı olarak farklılık gösterebilir.

Bağlantı Paneline Bakış

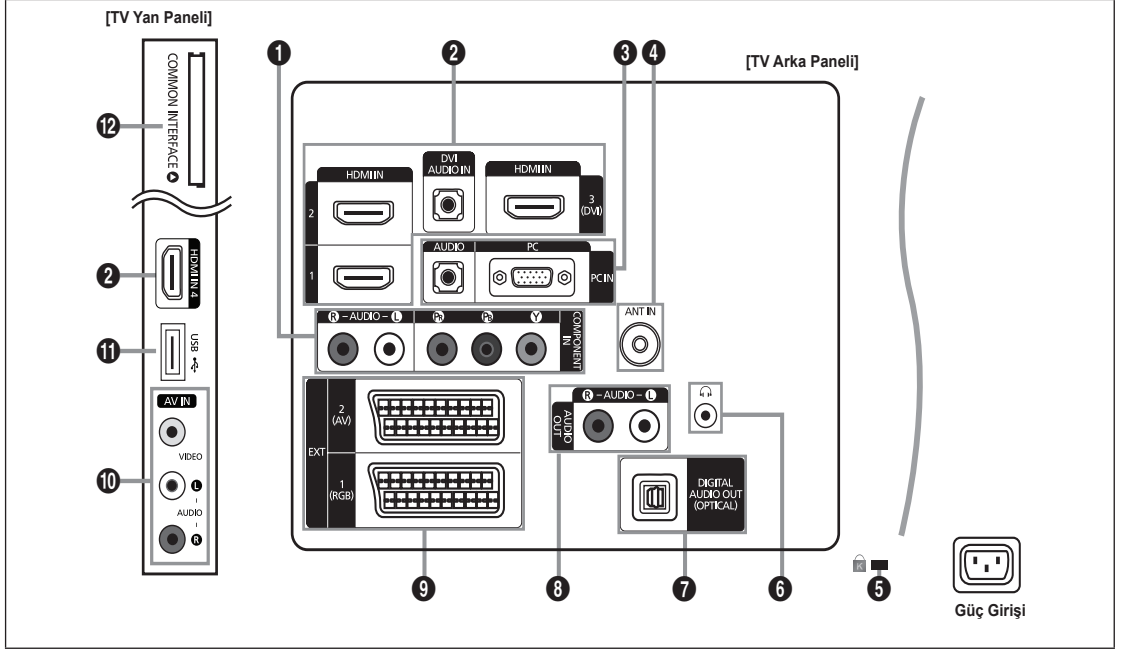

Ürünün rengi ve şekli, modele bağlı olarak farklılık gösterebilir.

1 COMPONENT IN

Komponent video / sesi bağlar.

2 HDMI IN 1, 2, 3(DVI), 4 / DVI AUDIO IN

HDMI çıkışlı bir cihazın HDMI jakına bağlanır.

☑ HDMI - HDMI bağlantıları için ses bağlantısı gerekmez.

☑ HDMI nedir?

• HDMI (Yüksek Tanımlı Multimedya Arayüzü), dijital ses ve video sinyallerinin tek bir kablo kullanılarak iletilmesini sağlayan bir arayüzdür.

• HDMI ve DVI arasındaki fark, HDMI cihazının DVI cihazından daha küçük olmasıdır.

☑ 1.3'ten daha eski HDMI sürümlerini destekleyen DVD/Blu-ray oynatıcı/Kablo TV alıcısı/Uydu alıcısı (Set Üstü Kutusu) bağlandığında TV'den ses gelmeyebilir ve resimlerin rengi anormal olabilir. Eski bir HDMI kablosu bağlandığında ses gelmezse, HDMI kablosunu **HDMI IN 3(DVI)** jakına ve ses kablolarını TV'nin arka tarafındaki **DVI AUDIO IN** jaklarına takın. Böyle bir durumda, HDMI sürümünü doğrulamak için DVD/Blu-ray oynatıcı/Kablo TV Alıcısı /Uydu alıcısı (Set Üstü Kutusu) sağlayan şirkete başvurun ve ardından güncelleme isteğinde bulunun.

☑ Harici bir cihaza DVI bağlantısı yapmak için **HDMI IN 3(DVI)** jakını kullanın. Video bağlantısı için bir DVI - HDMI kablosu ya da DVI - HDMI adaptörü (DVI'dan HDMI'a) kullanın, ses için ise **DVI AUDIO IN** jaklarını kullanın. HDMI / DVI kablo bağlantısı kullanırken **HDMI IN 3(DVI)** jakını kullanmalısınız.

☑ 1.3 olmayan HDMI kabloları sinyal bozucu yanıp sönmelere veya ekranda görüntünün kaybolmasına neden olabilir.

3 PC IN [PC] / [AUDIO]

PC'nizin üzerindeki video ve ses çıkış jaklarına bağlanır.

☑ PC'niz bir HDMI bağlantısını destekliyorsa, bunu **HDMI IN 1, 2, 3(DVI)** ya da **4** terminaline bağlayabilirsiniz.

☑ PC'niz bir DVI bağlantısını destekliyorsa, bunu **HDMI IN 3(DVI)** / **DVI AUDIO IN** terminaline bağlayabilirsiniz.

4 ANT IN

Bir antene ya da kablolu TV sistemine bağlanır.

5 KENSINGTON KİLİDİ (modele bağlıdır)

Kensington kilidi, (isteğe bağlı) halka açık bir ortamda kullanıldığında sistemi fiziksel olarak sabitlemek için kullanılan bir ayardır. Bir kilitleme cihazı kullanmak isterseniz, TV'yi satın aldığınız bayi ile görüşün.

☑ Kensington Kilidinin konumu, modeline bağlı olarak farklılık gösterebilir.

6 (KULAKLIK)

Kulaklık, cihazınızın kulaklık çıkışına takılabilir. Kulaklık takılıyken, dahili hoparlörlerden gelen ses kapatılacaktır.

- Kulaklıklar TV'ye bağlandığında ses işlevi kısıtlanır.
- Yüksek ses seviyesinde uzun süre kulaklık kullanmak, işitmenize zarar verebilir.
- TV'ye kulaklık taktığınızda, hoparlörlerden ses duymazsınız.
- Kulaklık ses düzeyi ve TV ses düzeyi ayrı olarak ayarlanır.

7 DIGITAL AUDIO OUT (OPTICAL)

Ev sineması alıcısı gibi bir Dijital Ses bileşenine bağlanır.

- DIGITAL AUDIO OUT (OPTICAL)** jakına bir Dijital Ses Sistemi bağlandığında: TV'nin sesini kısın ve ses seviyesini sistemin ses kontrolü ile ayarlayın.
- TV, 5.1CH destekleyen bir harici aygıtı bağlandığında 5.1CH ses alınabilir.
- Alıcı (ev sineması) Açık olarak ayarlandığında TV'nin Optik jakından çıkan sesi duyabilirsiniz. TV bir DTV (karasal yayın) sinyali görüntülediğinde, TV, 5.1 kanal sesi Ev sineması alıcısına gönderecektir. Kaynak, DVD / Blu-ray oynatıcı / Kablo TV alıcısı / Uydu alıcısı (Set-Üstü Kutusu) gibi dijital bir bileşen olduğunda ve TV'ye HDMI ile bağlandığında, Ev Sineması alıcısından yalnızca 2 kanal ses duyulacaktır. 5.1 kanal ses dinlemek istiyorsanız, DVD / Blu-ray oynatıcı / Kablo TV alıcısı / Uydu alıcısı (Set-Üstü Kutusu) üstündeki dijital ses çıkışı jakını TV'ye değil doğrudan bir Amplifikatör ya da Ev Sinemasına bağlayın.

8 AUDIO OUT [R-AUDIO-L]

Amplifikatör/Ev sinemanızdaki ses giriş jaklarına bağlanır.

Bir ses amplifikatörü **AUDIO OUT [R-AUDIO-L]** jaklarına bağlandığında: TV'nin sesini kısın ve ses seviyesini Amplifikatörün ses kontrolü ile ayarlayın.

9 EXT1, 2

VCR, DVD, video oyun cihazları ya da video disk çalarlar gibi harici cihazlar için giriş ya da çıkış bağlantıları.

- EXT modunda: DTV Out, yalnız MPEG SD Video ve Audio'yu destekler.
- Giriş/Çıkış Özellikleri

Konektör	Giriş			Çıkış
	Video	Ses (Sol / Sağ)	RGB	Video + Ses (Sol / Sağ)
Harici1	O	O	O	Yalnızca TV veya DTV çıkışı kullanılabilir.
Harici2	O	O	X	Seçebileceğiniz çıkış.

10 AV IN [VIDEO] / [R-AUDIO-L]

Kamera veya VCR gibi harici cihazlar için video kamera ve ses girişleri.

11 USB

Yazılım yükseltmeleri ve Media Play, vb için konektör.

12 COMMON INTERFACE Yuvası

- Bazı kanallara 'CI KARTI' yerleştirilmediğinde, ekranda 'Karışmış Sinyal' görüntülenir.
- Bir telefon numarası, 'CI KARTI' Kimliği, Ana Makine Kimliği ve diğer bilgileri içeren eşleştirme bilgileri yaklaşık 2~3 dakika içinde görüntülenecektir. Bir hata iletili görüntülenirse, lütfen hizmet sağlayıcınızla görüşün.
- Kanal bilgileri yapılandırması tamamlandığında, kanal listesinin artık güncellendiğini belirten 'Güncelleme Tamamlandı' mesajı görüntülenir.
- Yerel bir kablo hizmet sağlayıcısından bir 'CI KARTI' kimliği edinmeniz gerekir. 'CI KARTI' düştüğünde hasar görebileceğinden, 'CI KARTI' nı elinizle dışarı doğru çekerek dikkatlice çıkarın.
- 'CI KARTI' nı üzerinde belirtilen yönde yerleştirin.
- COMMON INTERFACE** Yuvasının yeri, modeline bağlı olarak farklılık gösterebilir.
- 'CI(CI+) KARTI' bazı ülkelerde ve bölgelerde desteklenmez, yetkili satıcınızla görüşün.

Uzaktan Kumandaya Bakış

- ☑ Uzaktan kumandayı TV'den en fazla 23 fit kadar uzakta kullanabilirsiniz.
- ☑ Uzaktan kumandanın performansı parlak ışıktan etkilenebilir.
- ☑ Ürünün rengi ve şekli, modele bağlı olarak farklılık gösterebilir.

- 1 **POWER**: TV'yi açar ve kapatır.
- 2 **SAYISAL DÜĞMELER**: Kanalı değiştirmek için basın.
- 3 **FAV.CH**: Ekranda Favori Kanal Listelerini görüntülemek için kullanılır.
- 4 **- ▲ +**: Ses seviyesini artırmak veya azaltmak için basın.
- 5 **SOURCE**: Kullanılabilir video kaynaklarını görüntülemek ve seçmek için basın.
- 6 **INFO**: TV ekranında bilgi görüntülemek için basın.
- 7 **TOOLS**: Sık kullanılan işlevleri hızla seçmek için kullanın.
- 8 **CH LIST**: Ekranda Kanal Listelerini görüntülemek için kullanılır.
- 9 **RENKLİ DÜĞMELER**: Bu düğmeleri, **Kanal listesi**, **Media Play** menüsü, vs.'de kullanın.
- 11 **DUAL**: Ses efekti seçimi
- 12 Bu düğmeleri Kanal Listesi, **Media Play** ve **Anynet+** içinde kullanın. (●): Bu uzaktan kumanda, Anynet+ özelliği olan Samsung kaydedicilerde kaydı kontrol etmek için kullanılabilir)
- 13 **TV**: Doğrudan TV modunu seçer.
- 14 **PRE-CH**: Önceki izlediğiniz kanala dönmenizi sağlar.
- 15 **MUTE** 📴: Sesi geçici olarak kesmek için basın.
- 16 **✓ P ^**: Kanalları değiştirmek için basın.
- 17 **MENU**: Ana ekran menüsünü görüntüler.

- 18 **GUIDE**: Elektronik Program Kılavuzu (EPG) ekranı
- 19 **RETURN**: Önceki menüye geri döner
- 20 **YUKARI ▲ / AŞAĞI ▼ / SOL ◀ / SAĞ ▶ / ENTER** ⏏ : Ekran üzerindeki menü öğelerini seçmek ve menü değerlerini değiştirmek için kullanın.
- 21 **EXIT**: Menüden çıkmak için basın.
- 22 **P.SIZE**: Resim boyutu seçimi
- 23 **MEDIA.P**: Müzik dosyalarınızı ve resimlerinizi oynatabilirsiniz.
- 24 **SUBT.**: Dijital altyazı görünümü
- 25 **AD**: Sesli Açıklama seçimi.

Teletext İşlevleri

- 5 **☰**: Teletext modu seçimi (LIST / FLOF)
- 6 **☰?**: Teletext gösterimi
- 7 **☰**: Teletext boyutu seçimi
- 8 **☰**: Teletext hafızaya alma
- 9 Fastekst konu seçimi
- 10 **☰/☑**: Alternatif olarak Teletext, Çift ya da Karışık seçin.
- 13 **☰**: Teletext gösteriminden çıkış
- 14 **☰**: Teletext alt sayfası
- 16 **☰**: Teletext sonraki sayfa
- ☰: Teletext önceki sayfa
- 17 **☰**: Teletext dizini
- 19 **☰**: Teletext tutma
- 21 **☰**: Teletext iptal

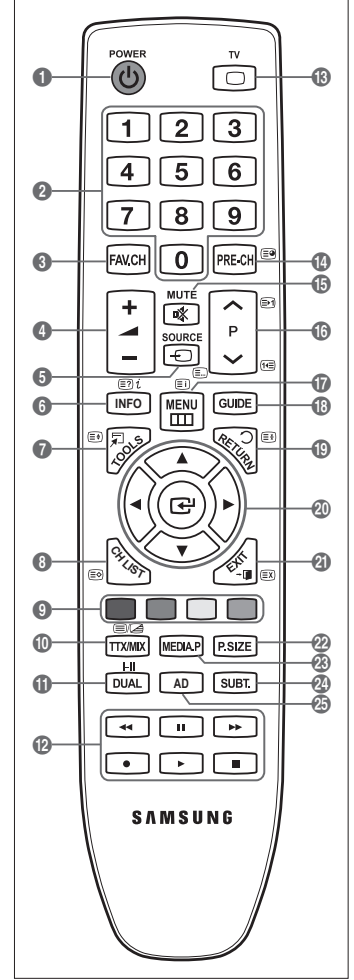

Uzaktan Kumandaya Pil Takma

1. Resimde gösterildiği gibi uzaktan kumandanın arkasındaki kapağı kaldırın.
2. İki AAA boyutunda pil takın.
 - ☑ Pil uçlarındaki '+' ve '-' işaretlerinin bölme içindeki şekille eşleşmesine dikkat edin.
3. Kapağı çıkarın.
 - ☑ Uzaktan kumandayı uzunca bir süre kullanmayacaksınız, pilleri çıkarın ve serin, kuru bir yerde saklayın. (Normal TV kullanımına göre piller yaklaşık bir yıl dayanmalıdır.)
 - ☑ Uzaktan kumanda çalışmazsa, aşağıdakileri kontrol edin:
 - TV açık mı?
 - Pillerin artı ve eksi uçları ters olarak mı takılmış?
 - Piller bitmiş mi?
 - Elektrik kesintisi veya güç kablosunun çıkması gibi bir durum var mı?
 - Yakınlarda özel flüoresan lambası veya neon işareti var mı?

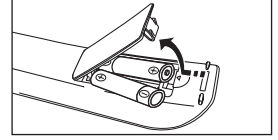

Menülere bakış

TV'yi kullanmadan önce, değişik fonksiyonları seçmek ve ayarlamak için menüde nasıl dolaşabileceğini öğrenmek amacıyla aşağıdaki adımları izleyin.

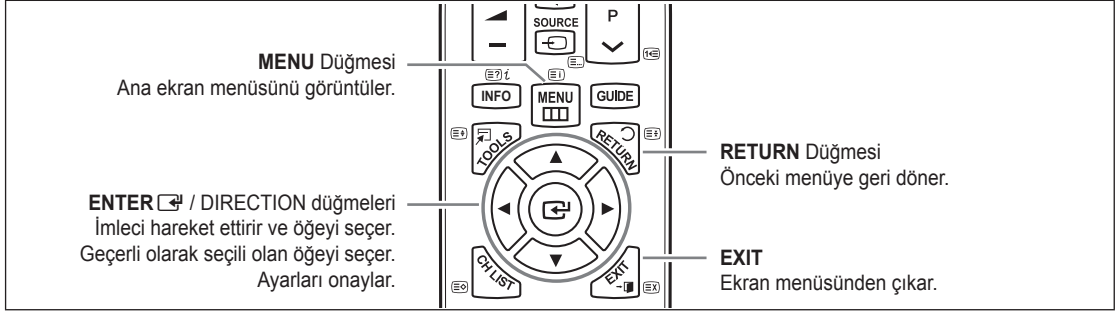

☐ OSD'yi (Ekran Görünümü) Çalıştırma

Erişim adımı seçilen menüye göre farklılık gösterebilir.

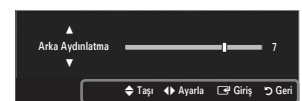
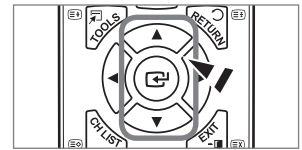
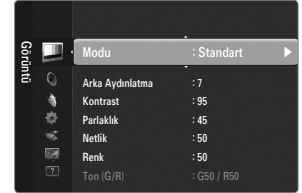

1. **MENU** düğmesine basın.
2. Ana menü ekranda görünür. Menünün sol tarafında simgeler bulunur: **Görüntü, Ses, Kanal, Kurulum, Giriş, Uygulama, Destek**.
3. Simgelerden birini seçmek için **▲** ya da **▼** düğmesine basın.
4. Ardından simgenin alt menüsüne erişmek için **ENTER** düğmesine basın.
5. Simgenin alt menüsünü seçmek için **▲** ya da **▼** düğmesine basın.
6. Belirli bir öğenin değerini azaltmak veya artırmak için **◀** ya da **▶** düğmesine basın. OSD ayarlama işlemi seçilen menüye göre farklılık gösterebilir.
7. Yapılandırmayı tamamlamak için **ENTER** düğmesine basın. Çıkmak için **EXIT** düğmesine basın.



Yardım simgesi:













Televizyonunuzun Bekleme Moduna Alınması

Cihazınız, güç tüketimini azaltmak için bekleme moduna alınabilir. Bekleme modu izlemeyi geçici olarak (örneğin yemek sırasında) kesmek istediğinizde yararlı olur.

1. Uzaktan kumandadaki **POWER**  düğmesine basın.
 - 📌 Ekrandaki görüntü kapanır ve cihazınızın üzerinde bir bekleme göstergesi yanar.
2. Ayarınızı eski durumuna getirmek için sadece **POWER**  yeniden basın.
 - 📌 Cihazınızı uzun süre (örneğin, tatile gittiğinizde) bekleme modunda bırakmayın. Cihazı elektrik şebekesinden ve anten bağlantılarından ayırmak en doğru işlemdir.



Plug & Play Özelliği

TV ilk kez açıldığında, temel ayarlar otomatik olarak başlar ve birbiri ardına devam eder.

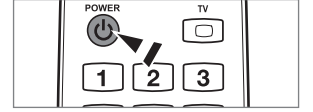
1. Uzaktan kumandadaki **POWER** düğmesine basın.
 - 📌 Ayrıca TV'deki **POWER**  düğmesini de kullanabilirsiniz.
 - 📌 **Select the OSD Language.** mesajı gösterilir.
2. **ENTER**  düğmesine basın. **▲** veya **▼** düğmesine basarak uygun dili seçin. Seçiminizi onaylamak için **ENTER**  düğmesine basın.
3. **◀** ya da **▶** düğmesine basarak **Dükkan Demo** veya **Evde Kullanım** seçimini yapın, ardından **ENTER**  düğmesine basın.
 - 📌 Ev ortamınızda en iyi resim için TV'yi **Evde Kullanım** moduna ayarlamayı öneririz.
 - 📌 **Dükkan Demosu** modu yalnızca satış ortamlarında kullanmak içindir.
 - 📌 Cihaz yanlışlıkla **Dükkan Demosu** moduna alınmışsa ve **Evde Kullanım** (Standart) moduna geri dönmek istiyorsanız: TV'deki ses düğmesine basın. Ses OSD görüntülendiğinde televizyon üzerindeki **MENU** düğmesini 5 saniye boyunca basılı tutun.
4. **ENTER**  düğmesine basın. **▲** veya **▼** düğmesine basarak uygun ülkeyi seçin. Seçiminizi onaylamak için **ENTER**  düğmesine basın.
5. **Dış Anten** veya **Kablo** seçimini yapmak için **▲** veya **▼** düğmesine ve ardından **ENTER**  düğmesine basın.
 - 📌 **Dış Anten:** Dış anten sinyalidir.
 - 📌 **Kablo:** Kablolu anten sinyalidir.
6. **▲** veya **▼** düğmesine basarak hafızaya alınacak kanal kaynağını seçin. **Başlama** öğesini seçmek için **ENTER**  düğmesine basın.
 - 📌 Anten kaynağını **Kablo** olarak ayarladığınızda, dijital kanal araması için bir değer ayarlamayı sağlayan bir adım belirir. Daha fazla bilgi için, **Kanal** → **Otomatik kayıt** kısmına bakın.
 - 📌 **Dijital ve Analog:** Dijital ve Analog kanallar.
 - Dijital:** Dijital kanallar.
 - Analog:** Analog kanallar.
 - 📌 Kanal arama otomatik olarak başlatılır ve sonlandırılır.
 - 📌 Kayda alma işlemini herhangi bir anda kesmek için **ENTER**  düğmesine basın.
 - 📌 Kullanılabilir tüm kanallar hafızaya alındıktan sonra, **Saat Modunu ayarlayın.** mesajı gösterilir.
7. **ENTER**  düğmesine basın. **Oto** seçimini yapmak için **▲** veya **▼** düğmesine ve ardından **ENTER**  düğmesine basın.
 - 📌 **Manuel** seçeneğini seçerseniz, **Geçerli tarih ve zamanı ayarlayın** gösterilir.
 - 📌 Bir dijital sinyal alırsanız, zaman otomatik olarak ayarlanacaktır. Ayarlanmazsa, saati ayarlamak için **Manuel** seçeneğini seçin.
8. En iyi HD ekranını sağlayan bağlantı yönteminin açıklaması görüntülenir. Açıklamayı kontrol edin ve **ENTER**  düğmesine basın.
9. **TV'nizden keyif alın.** mesajı görüntülenir. Bitirdiğinizde **ENTER**  düğmesine basın.



Bu özelliği sıfırlamak istiyorsanız...

1. Menüyü görüntülemek için **MENU** düğmesine basın. **Kurulum** seçimini yapmak için **▲** ya da **▼** düğmesine, ardından **ENTER**  düğmesine basın.
2. **Plug & Play** seçeneğini seçmek için **ENTER**  düğmesine tekrar basın.
3. 4 basamaklı PIN numaranızı girin. Yeni bir TV'nin varsayılan PIN numarası '0-0-0-0'dür.
 - 📌 PIN numarasını değiştirmek istiyorsanız, **PIN Değiştir** işlevini kullanın.
 - 📌 **Plug & Play** özelliği yalnızca TV modunda kullanılabilir.





Monitöre Bakış

Ekran, geçerli kanalı ve bazı belirli ses-video ayarlarının durumunu tanımlar.

 Bilgileri görüntülemek için **INFO** düğmesine basın.

Uzaktan kumandadaki **INFO** düğmesine basın. TV; kanalı, sesin türünü ve belirli görüntü ve ses ayarlarının durumunu görüntüleyecektir.

- ▲, ▼: Diğer kanal bilgilerini görüntüleyebilirsiniz. Geçerli durumda seçili kanala gitmek istediğinizde, **ENTER**  düğmesine basın.
- ◀, ▶: Geçerli kanalda istenen programın bilgilerini görüntüleyebilirsiniz.

 **INFO** düğmesine bir kez daha basın veya yaklaşık 10 saniye bekleyin, ekran otomatik olarak kaybolur.

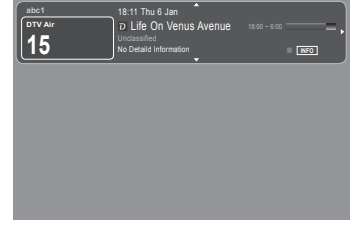
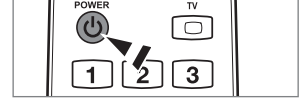

KANAL

Kanal Menüsü

Ülke

Analog Kanal

Analog kanallar için ülkeyi değiştirebilirsiniz.

Dijital Kanal

Dijital kanallar için ülkeyi değiştirebilirsiniz.

 PIN numarası giriş ekranı görünür. 4 basamaklı PIN numaranızı girin.

Otomatik kayıt

Kullanabileceğiniz frekans aralıklarını tarayabilirsiniz (ve kullanılabilirlik ülkenize göre değişir). Otomatik olarak yerleştirilen program numaraları, gerçek ya da istenen program numaralarına uymayabilir.

 Bir kanal **Çocuk Kilidi** işlevi kullanılarak kilitlemişse, PIN giriş penceresi görünür.

Anten / Kablo

Hafızaya alınacak anten kaynağıdır

- **Dijital ve Analog:** Dijital ve Analog kanallar.
- **Dijital:** Dijital kanallar.
- **Analog:** Analog kanallar.



Kablo → Dijital ve Analog ya da Kablo → Digital seçeneklerini yaparken:



Kablo kanallarını taramak için bir değer girin.

- **Arama Modu** → Tam / Ağ / Hızlı

 **Hızlı**

- **Network ID:** Ağ kimliği kodunu görüntüler.
- **Frekans:** Kanalın frekansını görüntüler. (Her ülkede farklıdır)
- **Modülasyon:** Kullanılabilir modülasyon değerlerini görüntüler.
- **Simge Hızı:** Kullanılabilir sembol hızlarını görüntüler.

 Etkin yayın istasyonları olan tüm kanalları tarar ve bunları TV'nin hafızasına kaydeder.

 Otomatik Kayıt işlemini durdurmak istiyorsanız, **ENTER**  düğmesine basın.

Otomatik kayıt durdurulsun mu? mesajı gösterilecektir.

◀ ya da ▶ düğmesine basarak **Yes** seçeneğini seçin, ardından **ENTER**  düğmesine basın.

❑ Elle kayıt

- ☑ Bir kanalı elle tarar ve bunu TV'nin hafızasına kaydeder.
- ☑ Bir kanal **Çocuk Kilidi** işlevi kullanılarak kilitlemişse, PIN giriş penceresi görünür.

■ Dijital Kanal

Dijital kanalların elle kaydedilmesi.

- ☑ **Dijital Kanal** yalnızca DTV modunda geçerlidir.
- **Kanal:** ▲, ▼ ya da sayı (0~9) düğmelerini kullanarak Kanal numarasını ayarlayın.
- **Frekans:** Sayı düğmelerini kullanarak frekansı ayarlayın.
- **Bant genişliği:** ▲, ▼ ya da sayı (0~9) düğmelerini kullanarak bant genişliğini ayarlayın.
- ☑ Tamamlandığında, kanal listesindeki kanallar güncellenir.

■ Analog Kanal

Analog kanalların elle kaydedilmesi.

- **Program** (Kanala atanacak program numarası): ▲, ▼ ya da sayı (0~9) düğmelerini kullanarak program numarasını ayarlar.
- **Renk Sistemi** → **Oto / PAL / SECAM / NTSC4.43:** ▲ veya ▼ düğmesini kullanarak renk sistemi değerini ayarlar.
- **Ses Sistemi** → **BG / DK / I / L:** ▲ veya ▼ düğmesini kullanarak ses sistemi değerini ayarlar.
- **Kanal** (Kaydedilecek kanal numarasını biliyorsanız): ▲ veya ▼ düğmesine basarak **C** (Karasal kanal) ya da **S** (Kablo kanalı) seçimini yapın. ► düğmesine basın, ardından gerekli numarayı seçmek için ▲, ▼ ya da sayı (0~9) düğmelerine basın.
 - ☑ Kanal numarasını, sayı (0~9) düğmelerine basarak da doğrudan seçebilirsiniz.
 - ☑ Normal olmayan bir ses varsa veya ses yoksa, gerekli ses standardını yeniden seçin.
- **Ara** (Kanal numaralarını bilmediğinizde): Aramayı başlatmak için ▲ veya ▼ düğmesine basın. Kanal ayarcısı ilk kanal ya da sizin seçtiğiniz kanal ekranda görüntülenene kadar frekans aralığını tarar.
- **Kayıt** (Kanal ve ilgili program numarasını kaydettiğinizde): **ENTER**  düğmesine basarak **Tamam** ayarına getirin.
 - ☑ Kanal modu
 - **P** (Program modu): Ayarlama tamamlanırken, bölgenizdeki yayın istasyonları, P00 ile P99 arasındaki konum numaralarına atanırlar. Bu modda iken konum numarasını girerek bir kanalı seçebilirsiniz.
 - **C** (Karasal kanal modu): Bu modda iken, antenle alınan her bir istasyona atanmış numarayı girerek bir kanal seçebilirsiniz.
 - **S** (Kablo kanalı modu): Bu modda iken, kablo ile alınan her bir istasyona atanmış numarayı girerek bir kanal seçebilirsiniz.

❑ Kablolu Arama Seçeneği (ülkeye göre değişir)

Kablo TV şebekesi araması için frekans ve simge hızı gibi ek arama seçeneklerini ayarlar.

- **Başlangıç Sıklığı** (Frekans Başlatma): Başlangıç frekansını ayarlayın (Her ülke için farklıdır)
- **Bitiş Sıklığı** (Frekans Durdurma): Bitiş frekansını ayarlayın (Her ülke için farklıdır)
- **Modülasyon:** Kullanılabilir modülasyon değerlerini görüntüler.
- **Simge Hızı:** Kullanılabilir sembol hızlarını görüntüler.

❑ Şimdi ve Sonraki Klzv. / Tam Kılavuz

EPG (Elektronik Program Kılavuzu) bilgileri yayıncılar tarafından sağlanır. Herhangi bir kanalda bilgi yayını sebebiyle boş veya güncelliğini yitirmiş program girişleri görünebilir. Yeni bilgiler gelir gelmez ekran dinamik şekilde güncellenir.

- ☑ **Tam Kılavuz** ve **Şimdi ve Sonraki Klzv.** kullanımı hakkındaki ayrıntılı prosedürler için sayfa 11'deki açıklamalara bakın.
- ☑ Kılavuz menüsünü görüntülemek için **GUIDE** düğmesine basmanız da yeterlidir. (**Varsayılan Kılavuz** öğesini yapılandırmak için açıklamalara bakın.)

■ Şimdi ve Sonraki Klzv.

Sol sütunda gösterilen altı kanal için, Geçerli program ve Sonraki program bilgileri görüntülenir.

■ Tam Kılavuz

Program bilgilerini zamana göre sıralanmış Bir saatlik dilimler şeklinde görüntüler. Zamana göre ileri ya da geri kaydırılabilen iki saatlik program bilgileri görüntülenir.

❑ Varsayılan Kılavuz → Şimdi ve Sonraki Klzv. / Tam Kılavuz

Uzaktan kumandadaki **GUIDE** düğmesi basıldığında **Tam Kılavuz** ya da **Mini Kılavuz** görüntülemeyi seçebilirsiniz.

❑ Kanal Listesi

Kanal Listesi kullanma hakkında ayrıntılı prosedürler için 'Kanalları Yönetmek' talimatlarına bakın.

📄 Uzaktan kumanda üzerindeki **CH LIST** düğmesine basarak bu seçenekleri belirleyebilirsiniz.

❑ Kanal modu

P ∇/\wedge düğmesine basıldığında, Kanallar seçilen kanal listesi içerisinde değiştirilir.

■ Eklenen Kanallar

Kanallar hafızaya alınan kanal listesi içerisinde değiştirilir.

■ Favori Kanallar

Kanallar sık kullanılan kanal listesi içerisinde değiştirilir.

❑ İnce Ayar

Alınan görüntü netse, arama ve kaydetme işlemi sırasında otomatik olarak yapılmış olduğu için kanalın ince ayarını yapmanıza gerek yoktur. Ancak sinyal zayıf ya da bozüksa, kanalın ince ayarını elle yapmanız gerekebilir.

🔍 İnce ayarlanan kanalların, kanal etiketindeki kanal numarasının sağ tarafında bir yıldız ****** işareti bulunur.

🔍 İnce ayarı sıfırlamak için, **▲** veya **▼** düğmesine basarak **Sıfır** seçeneğini seçin ve ardından **ENTER** \square düğmesine basın.

🔍 Yalnızca Analog TV kanallarında ince ayar yapılabilir.

Şimdi ve Sonraki Klzv. / Tam Kılavuz Kullanımı

Şimdi ve Sonraki Klzv.		
DTV Cable 900 Ftn 2:10 Sal 1 Haz		
Freshmen On Campus 2:00 - 2:30 No Detailed Information		
Şimdi İleri		
1	Fin	Freshmen O. Street Hygn. No information
2	ITV Play	Mint Extra No information
3	Kırmızı	Leaded No information
4	Kiss	Fresh 40 with Dynamite MC Kissstory
5	oneword	The Distillery No information
6	Smash Hit!	Smash Hit! Sunday

Tam Kılavuz		
DTV Cable 900 Ftn 2:10 Sal 1 Haz		
Freshmen On Campus 2:00 - 2:30 No Detailed Information		
Bugün 2:00 - 3:00 3:00 - 4:00		
1	Fin	Freshmen O. Street Hygn. No information
2	ITV Play	Mint Extra No information
3	Kırmızı	Leaded No information
4	Kiss	Fresh 40 with Dynamite MC Kissstory
5	oneword	The Distillery No information
6	Smash Hit!	Smash Hit! Sunday

Amaç...	İşlem...
EPG listesindeki bir programı seyretmek	▲, ▼, ◀, ▶ düğmesine basarak bir program seçin.
Kılavuzdan çıkmak	Mavi düğmeye basın
Sonraki program seçilirse, saat simgesi görüntülenerek program zamanlanır. Eğer ENTER \square düğmesine tekrar basılırsa, ◀, ▶ düğmesine basarak Prgrmlr Dğstrm seçeneğini seçin, saat simgesinin kaybolması ile zamanlama işlemi iptal edilir.	
Program bilgilerini izlemek	▲, ▼, ◀, ▶ düğmesine basarak istediğiniz bir programı seçin. Ardından istediğiniz program vurgulandığında INFO düğmesine basın. Program başlığı, ekran merkezinin üst kısmındadır.
Ayrıntılı bilgi için INFO düğmesine basın. Ayrıntılı bilgi içinde Kanal Numarası, Çalışma Süresi, Durum Çubuğu, Ebeveyn Seviyesi, Video Kalitesi Bilgileri (HD / SD), Ses Modları, Altyazı veya Teletext, Altyazı veya Teletext dilleri ve vurgulanan programın kısa özeti bulunur. '...' özet uzunsa görüntülenecektir.	
Şimdi ve Sonraki Klzv. ile Tam Kılavuz Kullanımı arasında geçiş yapma	Kırmızı düğmeye art arda basın.
Tam Kılavuz'da Geriye hızlı hareket (24 saat). İleriye hızlı hareket (24 saat).	Yeşil düğmeye art arda basın. Sarı düğmeye art arda basın.

Kanalları Yönetme

Bu menüyü kullanarak favori kanalları ekleyebilir / silebilir ya da ayarlayabilir ve dijital yayınlar için program kılavuzunu kullanabilirsiniz.

Tüm Kanallar

O anda mevcut tüm kanalları gösterir.

Eklenen Kanallar

Tüm eklenmiş kanalları gösterir.

Favori

Tüm favori kanalları gösterir.

 Ayarladığınız favori kanalları seçmek için uzaktan kumandadaki **FAV.CH** düğmesine basın.

Programlandı

Tüm geçerli rezerv edilmiş kanalları gösterir.

 **Tüm Kanallar, Eklenen Kanallar** ya da **Favori** ekranında ▲ / ▼ düğmelerine ve **ENTER**  düğmesine basarak bir kanal seçin. Ardından seçilen kanalı izleyebilirsiniz.

 Kanal Listesinde Renk düğmelerinin kullanılması

- Kırmızı (**Kanal Tipi**): **TV, Radyo, Veri/Diğer** ve **Tümü** seçenekleriniz arasında geçiş yapın.
- Yeşil (**Zoom**): Bir kanal numarasını büyütür ya da küçültür.
- Sarı (**Seç**): Birden fazla kanal listesi seçer. Aynı anda birden fazla kanal için ekleme / silme, favorilere ekleme / favorilerden silme işlemlerini gerçekleştirebilirsiniz. Tüm seçilmiş kanalları aynı anda ayarlamak için gerekli kanalı seçin ve Sarı düğmeye basın. Seçilen kanalların solunda ✓ işareti görünür.
- **TOOLS (Araçlar)**: **Sil** (veya **Ekle**), **Sık Kullanılanlara Ekle** (veya **Sık Kullanılanlardan Sil**), **Kilit** (veya **Kilit aç**), **Zmnlıyçl Syrtm**, **Kanal Adı Düzenleme**, **Kanal Numarası Düzenleme**, **Sınıflama**, **Tümünü Seç** (veya **Tüm seçimleri kaldır**), **Otomatik kayıt** menüsü. (Seçenekler menüleri duruma göre değişebilir.)

 Kanal Durum Ekranı Simgeleri

- **A** : Bir Analog kanal.
- ✓ : Sarı düğmeye basılarak seçilen bir kanal.
- ♥ : Favori olarak ayarlanmış bir kanal.
- ☑ : Geçerli olarak yayınlanmakta olan bir kanal.
- 🔒 : Kilitlenmiş bir kanal.
- ⌚ : Rezerv edilmiş bir program



Kanal Listesi Seçenek Menüsü (Tüm Kanallar / Eklenen Kanallar / Favori)

 Seçenek menüsünü kullanmak için **TOOLS** düğmesine basın.

 Seçenek menüsü öğeleri kanal durumuna göre değişebilir.

Ekle / Sil

İstediğiniz kanalları görüntülemek için bir kanalı silebilir ya da ekleyebilirsiniz.

 Silinen tüm kanallar **Tüm Kanallar** menüsünde gösterilecektir.

 Gri renkli bir kanal, kanalın silindiğini gösterir.

 **Ekle** menüsü yalnızca silinmiş kanallar için görünür.

 Ayrıca bir kanalı **Eklenen Kanallar** ya da **Favori** menüsünde de aynı şekilde silebilirsiniz.

Sık Kullanılanlara Ekle / Sık Kullanılanlardan Sil

Sık seyrettiğiniz kanalları favoriler olarak ayarlayabilirsiniz.

 **Araçlar** menüsünü görüntülemek için **TOOLS** düğmesine basın. Ayrıca Favorilerde yapılan ekleme (ya da silme) işlemini **Araçlar** → **Sık Kullanılanlara Ekle** (ya da **Sık Kullanılanlardan Sil**) öğelerini seçerek de yapabilirsiniz.

 ♥' sembolü gösterilecek ve kanal bir favori olarak ayarlanacaktır.

 Tüm favori kanallar **Favori** menüsünde gösterilecektir.

Zmnlıyçl Syrtm

İzlemek istediğiniz bir programı rezerv ettiyseniz, başka bir kanal izliyor olsanız bile kanal otomatik olarak Kanal Listesindeki rezerv edilmiş kanala geçecektir. Bir programı rezerv etmek için önce geçerli zamanı ayarlayın.

 Yalnızca hafızaya alınmış kanallar rezerv edilebilir.

 Uzaktan kumanda üzerindeki numara düğmelerine basarak kanal, gün, ay, yıl, saat ve dakika ayarlarını doğrudan yapabilirsiniz.

 Bir programın rezerv edilmesi **Programlandı** menüsünde gösterilecektir.

 Dijital Program Kılavuzu ve İzleme Rezervasyonu Bir dijital kanal seçildiğinde ve ► düğmesine bastığınızda kanalin Program Kılavuzu görünür. Yukarıda anlatılan prosedürlere göre bir programı rezerve edebilirsiniz.



■ Kanal Adı Düzenleme (yalnızca analog kanallar)

Kanallar çağrı harfleri kanal seçildiğinde görünecek şekilde etiketlenebilir.

☑ Dijital yayın kanallarının adları otomatik olarak atanır ve yeniden adlandırılmaz.

■ Kanal Numarası Düzenleme (yalnızca dijital kanallar)

Uzaktan kumanda üzerindeki numara düğmelerine basarak da kanal numarasını düzenleyebilirsiniz.

■ Sınıflama (yalnızca analog kanallar)

Bu işlem, kayıtlı kanalların program numarasını değiştirmenize olanak verir. Bu işlem otomatik kaydetme kullanıldıktan sonra gerekli olabilir.

■ Kilit / Kilit aç

Bir kanalı kilitleyebilirsiniz, böylece kanal seçilemez ve izlenemez.

☑ Bu işlem yalnızca **Çocuk Kilidi** ögesi **Açık** olarak ayarlandığında kullanılabilir.

☑ PIN numarası giriş ekranı görünür. 4 basamaklı PIN numaranızı girin.

☑ Yeni bir TV'nin varsayılan PIN numarası **'0-0-0-0'** dir. Menüden **PIN Değiştir** seçimini yaparak PIN'i değiştirebilirsiniz.

☑ '🔒' sembolü gösterilecek ve kanal kilitlenecektir.

■ Tümünü Seç / Tüm seçimleri kaldır

● **Tümünü Seç**: Kanal listesindeki tüm kanalları seçebilirsiniz.

● **Tüm seçimleri kaldır**: Seçilmiş kanalların hepsini seçilmemiş konuma getirebilirsiniz.

☑ Ancak seçilmiş bir kanal olduğunda **Tüm seçimleri kaldır** seçimini yapabilirsiniz.

■ Otomatik kayıt

☑ Seçeneklerin ayarlanması hakkındaki ayrıntılı prosedürler için 'Kanal Menüsü' talimatlarına bakın.

☑ Bir kanal **Çocuk Kilidi** işlevi kullanılarak kilitlemişse, PIN giriş penceresi görünür.

Kanal Listesi Seçenek Menüsü (Programlandı içinde)

Bir rezervasyonu görüntüleyebilir, değiştirebilir ya da silebilirsiniz.

☑ Seçenek menüsünü kullanmak için **TOOLS** düğmesine basın.

■ Bilgileri Değiştirme

Bir izleme rezervasyonunu değiştirmek için seçin.

■ Prgrmlr Dğıştrm

Bir izleme rezervasyonunu iptal etmek için seçin.

■ Bilgi

Bir izleme rezervasyonunu izlemek için seçin.

(Ayrıca rezervasyon bilgisini de değiştirebilirsiniz.)

■ Tümünü Seç

Tüm rezerv edilmiş programları seçin.



Resim Menüsünü Yapılandırma

❑ Modu

İzleme gereksinimlerinize en uygun resim türünü seçebilirsiniz.

Araçlar menüsünü görüntülemek için **TOOLS** düğmesine basın. Ayrıca **Araçlar** → **Resim Modu** seçimini yaparak resim modunu ayarlayabilirsiniz.

■ Dinamik

Aydınlık bir odada artırılmış tanımlamalı görüntü için resim türünü seçer.

■ Standart

Normal bir odada en iyi görüntü için resim türünü seçer.

■ Doğal

En iyi ve göze en rahat görünen görünüm için resimleri seçer.

Bu işlev PC modunda kullanılamaz.

■ Sinema

Karanlık bir odada film izlemek için görüntü türünü seçer.



❑ Arka Aydınlatma / Kontrast / Parlaklık / Netlik / Renk / Ton (G/R)

Televizyonunuzda, resim kalitesini kontrol etmenizi sağlayacak çeşitli ayar seçenekleri bulunmaktadır.

- **Arka Aydınlatma:** LCD arka aydınlatmanın parlaklığını ayarlar.
- **Kontrast:** Resmin kontrast seviyesini ayarlar.
- **Parlaklık:** Resmin parlaklık seviyesini ayarlar.
- **Netlik:** Resmin kenar tanımlamasını ayarlar.
- **Renk:** Resmin renk doygunluğunu ayarlar.
- **Ton (G/R):** Resmin renk tonunu ayarlar.

PAL sistemin analog **TV, Harici, AV** modlarında **Ton (G/R)** işlevini kullanamazsınız.

Arka Aydınlatma, Kontrast, Parlaklık, Netlik, Renk ya da **Ton (G/R)** öğelerinde değişiklik yaptığınızda OSD buna uygun şekilde ayarlanır.

PC modunda, yalnızca **Arka Aydınlatma, Kontrast** ve **Parlaklık** ayarlarında değişiklik yapabilirsiniz.

Ayarlar, TV'nin bir girişine bağladığınız her harici cihaz için ayarlanabilir ve saklanabilir.

Resmin parlaklık düzeyi azaltılırsa kullanım süresince tüketilen enerji önemli ölçüde azaltılabilir ve bu, toplam çalışma maliyetini düşürür.

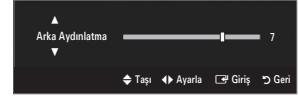

❑ Gelişmiş Ayarlar

Samsung'un yeni TV'leri önceki modellere göre daha hassas resim ayarları yapmanıza izin verir.

Gelişmiş Ayarlar menüsü, Standart veya **Sinema** modunda kullanılabilir.

PC modunda **Gelişmiş Ayarlar** öğeleri arasından yalnızca **Gamma** ve **Beyaz Dengesi** öğelerinde değişiklik yapabilirsiniz.

■ Siyah Tonu → Kapalı / Koyu / Daha Koyu / En Koyu

Ekran derinliğini ayarlamak için ekrandaki siyahlık düzeyini seçebilirsiniz.

■ Dinamik Kontrast → Kapalı / Düşük / Orta / Yüksek

En iyi kontrast sağlanacak şekilde ekran kontrastını ayarlayabilirsiniz.

■ Gamma

Birincil renk (kırmızı, yeşil, mavi) yoğunluğunu ayarlayabilirsiniz.



■ Renk Alanı

Renk alanı kırmızı, yeşil ve mavi renklerden oluşan bir renk tablosudur. En doğal renkleri yaşamak için beğendiğiniz renk alanını seçin.

- **Oto:** Auto Colour Space, program kaynaklarına dayalı en doğal renk tonunu otomatik olarak ayarlar.
- **Doğal:** Native Colour Space, derinliği olan zengin bir renk tonu sunar.

■ Beyaz Dengesi

Daha doğal resim renkleri için renk sıcaklığını ayarlayabilirsiniz.

- **R-Ofseti:** Kırmızı renk karanlık seviyesini ayarlar.
- **G-Ofseti:** Yeşil renk karanlık seviyesini ayarlar.
- **B-Ofseti:** Mavi renk karanlık seviyesini ayarlar.
- **R-Kazanımı:** Kırmızı renk parlaklık seviyesini ayarlar.
- **G-Kazanımı:** Yeşil renk parlaklık seviyesini ayarlar.
- **B-Kazanımı:** Mavi renk parlaklık seviyesini ayarlar.
- **Sıfırl:** Daha önce ayarlanmış beyaz dengesi fabrika ayarlarına dönecektir.

■ Ten Tonu

Resimdeki pembe 'cilt tonu'nu vurgulayabilirsiniz.

- ☑ Ayar değerinin değiştirilmesi ayarlanmış ekranı yenileyecektir.

■ Kenar Geliştirme → Kapalı / Açık

Resimdeki nesne sınırlarını vurgulayabilirsiniz.

■ xvYCC → Kapalı / Açık

xvYCC modunu açık konuma getirmek HDMI veya Parça giriş jaklarıyla bağlanan harici cihazlardan (örn: DVD çalar) film seyredirken detay ve renk alanını artırır.

- ☑ **xvYCC**, resim modu **Sinema** olarak ayarlandığında ve harici giriş HDMI ya da Komponent moda ayarlandığında kullanılabilir.
- ☑ Bu işlev harici cihaza bağlı olarak desteklenmeyebilir.

Resim Seçenekleri

- PC modunda **Resim Seçenekleri** öğeleri arasında yalnızca **Renk Tonu** ve **Boyut** ayarlarında değişiklik yapabilirsiniz.

Renk Tonu → Mavi / Normal / Kırmızı1 / Kırmızı2 / Kırmızı3

- Kırmızı1, Kırmızı2** ya da **Kırmızı3** yalnızca resim modu **Sinema** olduğunda etkinleşir.
- Ayarlar, TV'nin bir girişine bağladığımız her harici cihaz için ayarlanabilir ve saklanabilir.

Boyut

Ara sıra ekrandaki görüntü boyutunu değiştirmek isteyebilirsiniz. TV'niz çeşitli ekran boyutu seçenekleri ile birlikte gelir, bunların her biri belirli video giriş türleriniz ile en iyi çalışacak şekilde tasarlanmıştır. Kablo TV alıcınız/uygu alıcınızın da kendi ekran boyutu ayarları olabilir. Bununla birlikte genel olarak TV'yi olabildiğince 16:9 modun da izlemeniz gerekir.

- Uzaktan kumanda üzerindeki **P.SIZE** düğmesine basarak bu seçenekleri belirleyebilirsiniz.
 - Oto Geniş:** Resim boyutunu otomatik olarak **16:9** en-boy oranına ayarlar.
 - 16:9:** Resim boyutunu, DVD'ler ya da geniş yayınlar için uygun 16:9 oranına getirir.
 - Geniş Yknıştrm:** Resmin boyutunu 4:3'ten daha fazla büyütür.
 - Zoom:** 16:9 geniş resmi büyütür (dikey yönde) ekran boyutuna sığdırır.
 - 4:3:** Video filmleri ya da normal yayın için bu varsayılan ayardır.
 - Ekrana Sığdır:** HDMI (720p/1080i/1080p) veya Parça (1080i/1080p) sinyalleri girişi alınırken herhangi bir yerini kesmeden tam görüntüyü görmek için bu işlevi kullanın.
- Giriş kaynağına bağlı olarak, resim boyutu farklılık gösterebilir.
- Kullanılabilir öğeler, seçilen moda bağlı olarak farklı olabilir.
- PC Modunda, yalnızca **16:9** ve **4:3** modu ayarlanabilir.
- Ayarlar, TV'nin bir girişine bağladığımız her harici cihaz için ayarlanabilir ve saklanabilir.
- Cihazda iki saatten fazla durağan bir görüntü izlediğinizde geçici görüntü takılması oluşabilir.
- Geniş Yknıştrm:** ► düğmesine basarak **Konum** seçeneğini seçin ve ardından **ENTER** düğmesine basın. Resmi yukarı / aşağı hareket ettirmek için ▲ veya ▼ düğmesine basın. Ardından **ENTER** düğmesine basın.
- Zoom:** ► düğmesine basarak **Position** seçeneğini seçin ve ardından **ENTER** düğmesine basın. Resmi yukarı ve aşağı hareket ettirmek için ▲ veya ▼ düğmesine basın. Ardından **ENTER** düğmesine basın. ► düğmesine basarak **Boyut** seçeneğini seçin ve ardından **ENTER** düğmesine basın. Resim boyutunu dikey yönde büyütme ya da küçültme için ▲ veya ▼ düğmesine basın. Ardından **ENTER** düğmesine basın.
- HDMI (1080i / 1080p)** ya da **Parça (1080i / 1080p)** modunda **Ekrana Sığdır** seçeneğini seçtikten sonra: ◀ veya ▶ düğmesine basarak **Konum** seçeneğini belirleyin. Resmi hareket ettirmek için ▲, ▼, ◀ veya ▶ düğmesini kullanın.
 - Sıfırl:** ◀ ya da ▶ düğmesine basarak **Sıfırl** seçeneğini seçin ve ardından **ENTER** düğmesine basın. Ayarları başlatılabilir.
- HDMI 720p girişiyle **Ekrana Sığdır** işlevini kullanırsanız, overscan işlevinde olduğu gibi 1 satır üstten, alttan, soldan ve sağdan kesilir.

Ekran Modu → 16:9 / Geniş Zoom / Zoom / 4:3

Resim boyutunu 16:9 geniş açı TV'de **Oto Geniş** ayarına getirirken, 4:3 WSS (Geniş Ekran Hizmeti) görüntü görmek istediğiniz görüntü boyutuna karar verebilir ya da hiçbir şey yapmayabilirsiniz. Her Avrupa ülkesi farklı resim boyutu gerektirir, dolayısıyla bu işlev kullanıcıların seçmesi için tasarlanmıştır.

- 16:9:** Resmi 16:9 geniş moduna ayarlar.
- Geniş Yknıştrm:** Resmin boyutunu 4:3'ten daha fazla büyütür.
- Zoom:** Resmin boyutunu ekranda dikey olarak büyütür.
- 4:3:** Resmi 4:3 normal moduna ayarlar.
- Bu işlev **Oto Geniş** modunda kullanılabilir.
- Bu işlev PC, Komponent veya HDMI modunda kullanılamaz.

Dijital NR → Kapalı / Düşük / Orta / Yüksek / Oto

TV'nizin aldığı yayın sinyali zayıfsa, ekranda görülebilecek parazit ya da gölgeleri gidermek için Dijital Gürültü Azaltma özelliği kullanılabilir.

- Sinyal zayıfsa, en iyi resmi elde edinceye kadar diğer seçenekleri deneyin.

HDMI Siyahlık Düzeyi → Normal / Düşük

Ekran derinliğini ayarlamak için ekrandaki siyahlık düzeyini seçebilirsiniz.

- Bu işlev, yalnızca harici cihaz TV'ye HDMI (RGB sinyalleri) yoluyla bağlıysa etkinleşir.



■ **Film Modu → Kapalı / Otomatik 1 / Otomatik2**

TV, tüm kaynaklardan film sinyallerini otomatik olarak algılamak ve işlemek ve en iyi kalite için resmi ayarlamak üzere ayarlanabilir.

☑ **Film modu** TV, AV, COMPONENT (480i / 1080i) ve HDMI (480i / 1080i) tarafından desteklenir.

- **Kpalı:** Film Modu işlevini kapatır.
- **Oto1:** Film seyredirken resmi en iyi kaliteye otomatik olarak ayarlar.
- **Oto2:** Bir film seyredirken ekrandaki video metnini (altyazılar hariç) otomatik olarak en iyi duruma getirir.

■ **Yalnızca Mavi Modu → Kapalı / Açık**

Bu işlev AV cihazı ölçüm uzmanları içindir. DVD çalar, Ev Sinema, vb. gibi video cihazlarının Color ve Tint'lerini ayarlamakta kullanılan bir Blue Filter etkisi sağlamak için, bu işlev mavi sinyali sadece kırmızı ve yeşil sinyaller video sinyallerinden silindiğinde ekrana getirir. Bu işlevi kullanarak, Color ve Tint'i, Kırmızı / Yeşil/Mavi / Cam Göbeği / Macenta Color Bar Patterns'i kullanan her video cihazının sinyal düzeyine uygun tercih edilen değerlere ayarlayabilirsiniz.

☑ **Yalnızca Mavi Modu**, resim modu **Sinema** ya da **Standart** olarak ayarlandığında kullanılabilir.

□ **Resim Sıfırlama → Resim Modunu Sıfırla / İptal**

Tüm resim ayarlarını varsayılan değerlere sıfırlar.

☑ **Resim Modunu Sıfırla:** Mevcut resim değerleri varsayılan ayarlara döner.

TV'nizi Bilgisayar (PC) Ekranı Olarak Kullanma

PC Yazılımının Ayarlanması (Windows XP'ye göre)

Tipik bir bilgisayarın Windows ekran ayarları aşağıda gösterilmektedir. Kullandığınız Windows'un sürümüne ve video kartınıza bağlı olarak PC'nizin gerçek ekranı büyük olasılıkla bundan farklıdır. Ancak, sizin bilgisayarınızda açılan ekranlar farklı görünse de, çoğu durumda aynı temel ayar bilgileri geçerli olacaktır. (Değilse, bilgisayar üreticinize ya da Samsung Bayiine başvurun.)

1. İlk olarak Windows başlat menüsünden 'Denetim Masası'nı tıklayın.
2. Denetim masası penceresi görüldüğünde, 'Görünüm ve Temalar' öğesini tıklayın, bir iletişim kutusu açılır.
3. Denetim masası penceresi görüldüğünde, 'Ekran'ı tıklayın, bir ekran iletişim kutusu açılır.
4. Ekran iletişim kutusunda 'Ayarlar' sekmesine gidin.
 - Doğru boyut ayarı (çözünürlük) - En iyi: 1920 X 1080 piksel
 - Ekran ayarları iletişim kutunuzda düşey frekans seçeneği varsa, doğru değer '60' ya da '60 Hz'dir. Yoksa, 'TAMAM' düğmesini tıklayın ve iletişim kutusundan çıkın.

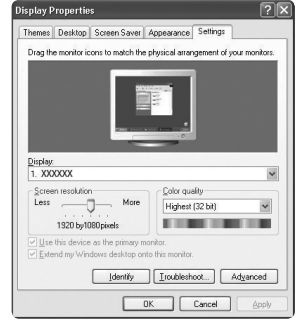

Ekran Modları

Sistemden gelen sinyal, standart sinyal moduyla aynıysa, ekran otomatik olarak ayarlanır. Sistemden gelen sinyal, standart sinyal moduna eşit değilse, Videokart kullanıcı kılavuzuna bakarak modu ayarlayın, aksi halde görüntü gelmeyebilir. Sonraki sayfada listelenen görüntü modları için ekran görüntüsü üretim sırasında en iyi duruma getirilmiştir.

■ D-Sub ve HDMI/DVI Girişi

Modu	Çözünürlük	Yatay Frekans (KHz)	Dikey Frekans (Hz)	Piksel Saati Frekansı (MHz)	Senkronizasyon Polaritesi (Y/D)
IBM	640 x 350	31,469	70,086	25,175	+/-
	720 x 400	31,469	70,087	28,322	-/-
MAC	640 x 480	35,000	66,667	30,240	-/-
	832 x 624	49,726	74,551	57,284	-/-
	1152 x 870	68,681	75,062	100,000	-/-
VESA CVT	720 x 576	35,910	59,950	32,750	-/+
	1152 x 864	53,783	59,959	81,750	-/+
	1280 x 720	44,772	59,855	74,500	-/+
	1280 x 720	56,456	74,777	95,750	-/+
	1280 x 960	75,231	74,857	130,000	-/+
VESA DMT	640 x 480	31,469	59,940	25,175	-/-
	640 x 480	37,861	72,809	31,500	-/-
	640 x 480	37,500	75,000	31,500	-/-
	800 x 600	37,879	60,317	40,000	+/+
	800 x 600	48,077	72,188	50,000	+/+
	800 x 600	46,875	75,000	49,500	+/+
	1024 x 768	48,363	60,004	65,000	-/-
	1024 x 768	56,476	70,069	75,000	-/-
	1024 x 768	60,023	75,029	78,750	+/+
	1152 x 864	67,500	75,000	108,000	+/+
	1280 x 1024	63,981	60,020	108,000	+/+
	1280 x 1024	79,976	75,025	135,000	+/+
	1280 x 800	49,702	59,810	83,500	-/+
	1280 x 800	62,795	74,934	106,500	-/+
	1280 x 960	60,000	60,000	108,000	+/+
1360 x 768	47,712	60,015	85,500	+/+	
1440 x 900	55,935	59,887	106,500	-/+	
1440 x 900	70,635	74,984	136,750	-/+	
1680 x 1050	65,290	59,954	146,250	-/+	
VESA GTF	1280 x 720	52,500	70,000	89,040	-/+
	1280 x 1024	74,620	70,000	128,943	-/-
VESA DMT / DTV CEA	1920 x 1080p	67,500	60,000	148,500	+/+

- ☑ HDMI / DVI kablo bağlantısı kullanırken **HDMI IN 3(DVI)** jakını kullanmalısınız.
- ☑ Geçmeli tarama modu desteklenmemektedir.
- ☑ Standartlara uymayan bir video biçimi seçilirse cihaz normal olarak çalışmayabilir.
- ☑ Aynı ve Kompozit modlar desteklenmemektedir. SOG desteklenmemektedir.
- ☑ Çok uzun veya düşük kaliteli VGA kablosu yüksek çözünürlük modlarında (1920x1080) resimde parazite yol açabilir.

TV'nizin PC'nizle Ayarlanması

✍ **Ön ayar:** PC modunu seçmek için **SOURCE** düğmesine basın.

❑ Otomatik Ayarlama

TV'nin aldığı video sinyallerini otomatik ayarlaması için Otomatik Ayarlama işlevini kullanın. İşlev ayrıca ayarların ince ayarlamalarını da yapar ve frekans değerleri ile konumlarını düzenler.

✍ **Araçlar** menüsünü görüntülemek için **TOOLS** düğmesine basın. Auto Adjustment değerini ayrıca **Araçlar** → **Otomatik Ayarlama** öğesini seçerek de ayarlayabilirsiniz.

✍ Bu işlev DVI-HDMI modunda çalışmaz.



❑ Ekran

■ Kaba / İnce

Resim kalitesi ayarının amacı, resimdeki parazitleri ortadan kaldırmak veya azaltmaktır. Parazitleri yalnızca İnce ayarıyla ortadan kaldıramazsanız, frekans ayarlarını en iyi şekilde ayarlayın (**Kaba**) ve yeniden İnce ayar işlemi yapın. Parazit azaldığında, görüntüyü ekranın ortasına gelecek şekilde yeniden ayarlayın.

■ PC Konumu

TV ekranına sığmıyorsa, PC'nin ekran konumunu ayarlayın. Dikey Konum ayarlaması için ▲ veya ▼ düğmesine basın. Yatay Konum ayarlaması için ◀ veya ▶ düğmesine basın.

■ Görüntü Sıfırla

Tüm görüntü ayarlarını, fabrika standart değerlerine getirebilirsiniz.

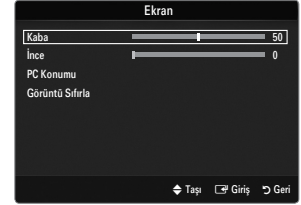

Ses Menüsünü Yapılandırma

□ Mod → Standart / Müzik / Sinema / Sesi Netleştir / Kişisel

🔍 **Araçlar** menüsünü görüntülemek için **TOOLS** düğmesine basın. Ayrıca **Araçlar** → **Ses Modu** seçimini yaparak da ses modunu ayarlayabilirsiniz.

- **Standart:** Normal ses modunu seçer.
- **Müzik:** Müziği diğer seslerin üstünde vurgular.
- **Sinema:** Filmler için en iyi sesi sağlar.
- **Sesi Netleştir:** İnsan sesini diğer seslerin üstünde vurgular.
- **Kişisel:** Kişiselleştirilmiş ses ayarlarınızı geri çağırır.

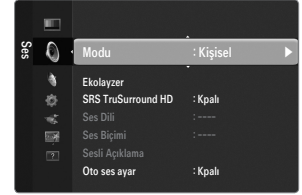

□ Ekolayzer

Ses ayarları kişisel tercihlerinize göre değiştirilebilir.

- **Modu:** Ön tanımlı ayarlar arasından ses modunu seçer.
- **Balans L/R:** Sağ ve sol hoparlör arasındaki dengeyi ayarlar.
- **100Hz / 300Hz / 1KHz / 3KHz / 10KHz** (Bant Genişliği Ayarı): Farklı bant genişliği frekanslarının seviyelerini ayarlamak için.
- **Sıfırl:** Ekolayzır ayarlarını varsayılan değerlere sıfırlar.

□ SRS TruSurround HD → Kpalı / Açık

SRS TruSurround HD, 5.1 çok kanallı içeriği iki hoparlör üzerinden oynatma sorununu çözen patentli bir SRS teknolojisidir. TruSurround özelliği, televizyonun içinde bulunan sabit televizyon hoparlörleri dahil olmak üzere, her tür iki hoparlörlü yeniden oynatma sistemi üzerinden şaşırtıcı düzeyde gerçek surround ses deneyiminin elde edilmesini sağlar. Tüm çok kanallı formatlarla tam uyumludur.

🔍 **Araçlar** menüsünü görüntülemek için **TOOLS** düğmesine basın. Ayrıca **Araçlar** → **SRS TS HD** öğesini seçerek de SRS TruSurround HD'yi ayarlayabilirsiniz.

□ Ses Dili

Ses dillerinin varsayılan ayarını değiştirebilirsiniz. Gelen akışın dil bilgilerini görüntüler.

- Bir dijital kanal izlerken bu işlev seçilebilir.
- Yalnızca gerçekte yayınlanan diller arasından dil seçebilirsiniz.

□ Ses Biçimi → MPEG / Dolby Digital

Hem ana hoparlörden hem ses alıcısından ses verildiğinde, ana hoparlör ve ses alıcısı arasındaki şifre çözme hızı farkından dolayı ses yankısı oluşabilir. Bu durumda, TV Hoparlörü işlevini kullanın.

- Bir dijital kanal izlerken bu işlev seçilebilir.
- Yayın sinyaline göre Ses Biçimi görüntülenir.

□ Ses Açıklaması

Bu, görme özürü kişilere ilave ses bandı kanalı sağlayan yardımcı bir ses işlevidir. Bu işlev AD (Audio Description) için, yayıncıdan gelen ana sesle birlikte gönderildiğinde Audio Stream'i kullanır. Kullanıcılar Sesli Açıklama değerini Açık veya Kpalı konumlarına getirebilirler ve sesi kontrol edebilirler.

- Kapalı** or **Açık** ayarına getirmek için uzaktan kumandadaki **AD** düğmesine basın.

■ Ses Açıklaması → Kapalı / Açık

Ses açıklaması işlevini açar ya da kapatır.

■ Düzey

Ses açıklama seviyesini ayarlayabilirsiniz.

- Düzey** ayarı, **Sesli Açıklama** öğesi **Açık** olarak ayarlandığında etkindir.
- Bir Dijital kanal izlerken bu işlev seçilebilir.

□ Otomatik Ses Seviyesi → Kapalı / Açık

Her yayın istasyonunun kendi sinyal koşulları vardır ve kanal her değiştiğinde ses seviyesini ayarlamak kolay değildir. Bu özellik modülasyon sinyali yüksekse ses çıkışını düşürerek ya da modülasyon sinyali çok zayıfsa ses çıkışını yükselterek, istenen kanalın ses düzeyini otomatik olarak ayarlamayı sağlar.

□ Hoparlör Seçimi

TV'yi bir Ev sinemasına bağlayarak izlediğinizde, TV hoparlörlerini kapatın, bu sayede Ev sinemasının (harici) hoparlörlerinden gelen sesi dinleyebilirsiniz.

- **Harici Hoparlör:** Harici (Ev Sineması) Hoparlörlerinin sesini dinlemek için kullanılır.
- **TV Hoparlörü:** TV Hoparlörlerinin sesini dinlemek için kullanılır.
- ☑ Ses düğmeleri ve **MUTE** düğmeleri, **Hoparlör Seçimi** ögesi **Harici Hoparlör** olarak ayarlandığında çalışmaz.
- ☑ **Hoparlör Seçimi** menüsünde **Harici Hoparlör** seçeneğini seçerseniz ses ayarları sınırlandırılacaktır.

	TV'nin Dahili Hoparlörleri	Ses Sistemine Ses Çıkışı (Optik, Sol / Sağ Çıkış)
	RF / AV / Parça / PC / HDMI	RF / AV / Parça / PC / HDMI
TV Hoparlörü	Ses Çıkışı	Ses Çıkışı
Harici Hoparlör	Sessiz	Ses Çıkışı
Video Sinyali Yok	Sessiz	Sessiz

□ Ses Sıfırlama → Tümünü Sıfırla / Ses Modunu Sıfırla / İptal

Ses ayarlarını fabrika varsayılan değerlerine geri yükleyebilirsiniz.

- ☑ **Ses Modunu Sıfırla:** Mevcut ses değerleri varsayılan ayarlara döner.

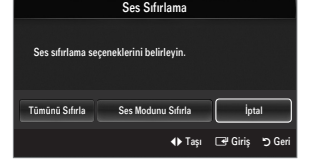

Ses Modunun Seçilmesi

DUAL düğmesine basarak ses modunu ayarlayabilirsiniz. Bastığınızda, ekranda o anda geçerli ses modu gösterilir.

	Ses Türü	Çift 1 / 2	Varsayılan
A2 Stereo	Mono	MONO	Otomatik değiştirme
	Stereo	STEREO ↔ MONO	
	Çift	DUAL 1 ↔ DUAL 2	ÇİFT 1
NICAM Stereo	Mono	MONO	Otomatik değiştirme
	Stereo	MONO ↔ Stereo	
	Çift	MONO ↔ DUAL 1 ÇİFT 2 ←	ÇİFT 1

- ☑ Stereo sinyali zayıfsa ve otomatik geçiş meydana geliyorsa mono moduna geçin.
- ☑ Bu işlem yalnızca stereo ses sinyalinde etkinleştirilir. Mono ses sinyalinde devre dışı bırakılır.
- ☑ Bu işlem sadece TV modunda kullanılabilir.

Kurulum Menüsünün Yapılandırılması

☐ Menü Dili

Menü dilini ayarlayabilirsiniz.

☐ Zaman

Seçeneklerin ayarlanması hakkındaki ayrıntılı prosedürler için 'Saati Ayarlama' talimatlarına bakın.

☐ Yayın

■ Altyazı

Altyazıları etkinleştirebilir veya devre dışı bırakabilirsiniz. Altyazı Modunu ayarlamak için bu menüyü kullanın. Menü altındaki **Normal**, temel altyazı, **İşitme engelli** seçeneği ise işitme engelli kişilere yönelik altyazıdır.

● Altyazı → Kapalı / Açık

Altyazıları açar ya da kapatır.

● Modu → Normal / İşitme engelli

Altyazı işlevi modunu ayarlar.

● Altyazı Dili

Altyazı dilini ayarlar.

Seyrettiğiniz program **İşitme engelli** işlevini desteklemiyorsa, **İşitme engelli** modu seçilse bile otomatik olarak **Normal** ayarı etkinleşir.

Seçilen dilin yayında kullanılabilir olmaması durumunda İngilizce varsayılan dildir.

Uzaktan kumanda üzerindeki **SUBT.** düğmesine basarak da bu seçenekleri belirleyebilirsiniz.

■ Dijital Metin → Devre Dışı / Etkinleştir (yalnızca İngiltere)

Program dijital metinle yayınlanırsa bu özellik etkinleştirilir.

MHEG (Multimedia and Hypermedia Information Coding Experts Group)

Çoklu ortam ve hiper ortamda kullanılan veri kodlama sistemlerinin Uluslararası bir standardıdır. Bu, hareketsiz görüntü, karakter hizmeti, animasyon, grafik ve video dosyaları gibi veri birleştiren hiper ortam ve çoklu ortam verilerini içeren MPEG sisteminden daha yüksek düzeydedir. MHEG, kullanıcı çalışma süresi etkileşim teknolojisi olup aralarında VOD (Video-On-Demand), ITV (Interactive TV), EC (Electronic Commerce), tele-eğitim, tele-konferans, dijital kitaplıklar ve ağ oyunlarının bulunduğu çeşitli ortamlara uygulanır.

■ Teletext Dili

Dil türünü seçerek teletext dilini ayarlayabilirsiniz.

Seçilen dilin yayında kullanılabilir olmaması durumunda İngilizce varsayılan dildir.

■ Tercih

● Birinci Yayın Dili / İkinci Yayın Dili / Birinci Altyazı Dili / İkinci Altyazı Dili / Birinci Teletext Dili / İkinci Teletext Dili

Bu özelliği kullanarak kullanıcılar dillerden birini seçebilir. Kullanıcı bir kanal seçtiğinde, burada seçilen dil varsayılan olarak kullanılır.

Dil ayarını değiştirirseniz, Language menüsünün Altyazı Dili, Ses Dili ve Teletext Dili ayarları otomatik olarak seçilen dile geçer.

Language menüsünün Altyazı Dili, Ses Dili ve Teletext Dili öğeleri, geçerli kanalın desteklediği dillerin bir listesini gösterir ve seçim vurgulanır. Bu dil ayarını değiştirirseniz, yeni seçim sadece o anki kanal için geçerlidir. Değiştirilen ayar, Tercihler menüsünün Birinci Altyazı Dili, Birinci Yayın Dili veya Birinci Teletext Dili ayarını değiştirmez.



■ Genel Arayüz

● CI Menüsü

Bu, kullanıcının CAM sağlanan menüden seçim yapmasına olanak sağlar.

Menü PC Kartına göre CI Menü'yü seçin.

● Uygulama Bilgisi.

Bu, CI'ya takılı CAM hakkındaki bilgileri içerir ve görüntüler.

☑ Uygulama Bilgileri 'CI KARTI' hakkındadır. TV ON ya da OFF da olsa her an CAM ögesini yükleyebilirsiniz.

1. En yakın bayinizi ziyaret ederek veya telefonla arayarak CI CAM modülünü satın alın.
2. CI CARD'ı yerine oturana kadar CAM birimine ok yönünde yerleştirin.
3. CI CARD takılı olan CAM birimini genel arayüz yuvasına yerleştirin.
(CAM'ı yuvayla paralel olacak şekilde ucuna doğru ok yönünde yerleştirin.)
4. Karışmış sinyal kanalında bir resim görüp göremediğinizi kontrol edin.

☑ CAM bazı ülkelerde ve bölgelerde desteklenmez, yetkili satıcınızla görüşün.

□ Güvenlik

■ Çocuk Kilidi → Kapalı / Açık

Bu özellik çocuklar ve benzeri yetkisiz kullanıcıların uygunsuz programları izlemesini ses ve görüntüyü kapatarak önleyebilmenizi sağlar.

☑ Kurulum penceresi görünmeden önce PIN numarası giriş ekranı görünür. 4 basamaklı PIN numaranızı girin.

☑ Yeni bir TV'nin varsayılan PIN numarası '0-0-0-0' dir. Menüden **PIN Değiştir** seçimini yaparak PIN'i değiştirebilirsiniz.

☑ Kanal Listesi'ndeki bazı kanalları kilitleyebilirsiniz.

☑ **Çocuk Kilidi** yalnızca TV modunda kullanılabilir.

■ Ebeveyn Kilidi → Ebeveyn Derecelendirmesi

Bu özellik, kullanıcının belirlediği 4 haneli PIN (Kişisel Kimlik Belirleme Numarası) kodu sayesinde çocuklar gibi izin verilmeyen kullanıcıların uygunsuz programları izlemesini engellemeyi sağlar.

☑ **Ebeveyn Derecelendirmesi** ögesi ülkeye göre değişir.

☑ Kurulum penceresi görünmeden önce PIN numarası giriş ekranı görünür. 4 basamaklı PIN numaranızı girin.

☑ Yeni bir TV'nin varsayılan PIN numarası '0-0-0-0' dir. Menüden **PIN Değiştir** seçimini yaparak PIN'i değiştirebilirsiniz.

☑ Ebeveyn derecelendirmeleri ayarlandığında, '■' sembolü gösterilir.

☑ **Tm n İzn Vr**: Tüm TV derecelendirmelerinin kilidini kaldırmak için basın.

Tm n Engl: Tüm TV derecelendirmelerini kilitlemek için basın.

■ PIN Değiştir

TV'nin kurulumu için gereken kişisel kimlik numaranızı değiştirebilirsiniz.

☑ Kurulum penceresi görünmeden önce PIN numarası giriş ekranı görünür. 4 basamaklı PIN numaranızı girin.

☑ Yeni bir TV'nin varsayılan PIN numarası '0-0-0-0' dir.

☑ PIN kodunu unutursanız, PIN'in '0-0-0-0' olarak sıfırlanması için uzaktan kumanda düğmelerine aşağıdaki sırayla basın:
POWER (Kapalı) → MUTE → 8 → 2 → 4 → POWER (Açık).

□ Genel

■ Oyun Modu → Kapalı / Açık

PlayStation™ ya da Xbox™ gibi bir oyun konsoluna bağladığınızda, oyun menüsünü seçerek daha gerçekçi bir oyun deneyiminin keyfini çıkartabilirsiniz.

☑ Oyun modundaki kısıtlamalar (Dikkat)

- Oyun konsoluyla bağlantıyı kesip başka bir harici cihaza bağlanmak için, ayar menüsünde **Oyun Modu** ögesini **Kapalı** olarak ayarlayın.
- **Oyun Modu** işlevinde TV menüsünü görüntülerseniz, ekran hafifçe sallanır.

☑ **Oyun Modu**, normal TV, PC ve Ext. modunda kullanılamaz.

☑ Harici cihaz TV'ye bağlandığında resim kalitesi çok kötüyse **Oyun Modu** işlevinin **Açık** olarak ayarlanıp ayarlanmadığını kontrol edin. **Oyun Modu** ögesini **Kapalı** olarak ayarlayın ve harici aygıtları bağlayın.

☑ **Oyun Modu Açık**sa:

- Resim modu otomatik olarak **Standart** ayarına getirilir ve değiştirilemez.
- Ses modu otomatik olarak **Kişisel** ayarına getirilir ve değiştirilemez. Ekolayzırı kullanarak sesi ayarlayın.
- Sesi Sıfırla işlevi etkinleştirilir. Ekolayzırı ayarladıktan sonra Sıfırla işlevinin seçilmesi, ekolayzırı fabrika ayarlarına getirir.

■ Enrj. Tasarrufu → Kpalı / Düşük / Orta / Yüksek / Resim Kapalı / Oto

Bu özellik, güç tüketimini azaltmak için TV'nin parlaklığını ayarlar. Gece TV izlerken **Enrj. Tasarrufu** modu seçeneğini **Yüksek** ayarına getirerek, gözlerinizin yorulmasını engelleyebilir ve güç tüketimini azaltabilirsiniz.

Resim Kapalı seçeneğini seçerseniz, ekran kapanır ve yalnızca sesi duyabilirsiniz. **Resim Kapalı**'dan çıkmak için herhangi bir düğmeye basın.

 **Araçlar** menüsünde, **Resim Kapalı** işlevi desteklenmez.

 **Araçlar** menüsünü görüntülemek için **TOOLS** düğmesine basın. Enerji Tasarrufu seçeneğini ayrıca **Araçlar** → **Enrj. Tasarrufu** ögesini seçerek de ayarlayabilirsiniz.

■ Melodi → Kpalı / Düşük / Orta / Yüksek

TV Açıldığında veya Kapandığında bir melodi sesi çıkması sağlanabilir.

Melodi aşağıdaki durumlarda çalışmaz

- **MUTE** düğmesine basıldığı için TV'den hiç ses gelmediğinde.
- Ses, ses (-) düğmesi ile minimuma düşürüldüğünden TV'den hiç ses gelmediğinde.
- TV, Uyku Zamanlayıcısı işlevi yoluyla kapatıldığında.

Saati Ayarlama

□ Zaman

TV'nin çeşitli saat özelliklerini kullanabilmek için saatin ayarlanması gereklidir.

 **INFO** düğmesine her basışınızda geçerli zaman görüntülenecektir.

Elektrik kablosunun bağlantısını keserseniz, saati yeniden ayarlamanız gerekir.

■ Saat Modu

Geçerli saati elle ya da otomatik olarak ayarlayabilirsiniz.

● **Oto**: Geçerli saati, dijital yayından gelen saat ile otomatik olarak ayarlayın.

● **Manuel**: Geçerli saati belirli bir saate elle ayarlayın.

Yayın istasyonuna ve sinyale bağlı olarak, otomatik saat doğru olarak ayarlanabilir. Bu durumda saati elle ayarlayın.

Saati otomatik olarak ayarlamak için anten veya kablo bağlı olmalıdır.

■ Saat Ayarı

Geçerli saati elle ayarlayabilirsiniz.

Bu işlev yalnızca **Saat Modu** ögesi **Manuel** olarak ayarlandığında kullanılabilir.

Uzaktan kumanda üzerindeki sayı düğmelerine basarak gün, ay, yıl, saat ve dakika ayarlarını doğrudan yapabilirsiniz.

□ Kapanış Ayarı

Önceden ayarlanan zaman (30, 60, 90, 120, 150 ve 180 dakika) geçtiğinde uyku zamanlayıcısı TV'yi otomatik olarak kapatır.

 **Araçlar** menüsünü görüntülemek için **TOOLS** düğmesine basın. Uyku zamanlayıcısını ayrıca **Araçlar** → **Kapanış Ayarı** ögesini seçerek de ayarlayabilirsiniz.

Kapanış Ayarı işlevini iptal etmek için **Kpalı** ayarını seçin.

□ Zamanlayıcı 1 / Zamanlayıcı 2 / Zamanlayıcı 3

Üç farklı açık/kapalı zamanlayıcı ayarı yapılabilir.

Önce saati ayarlamanız gerekir.

■ Açılış Zamanı

Saati, dakikayı ve etkinleştir/devre dışı bırak ayarını yapın.

(Zamanlayıcıyı seçtiğiniz ayarla etkinleştirmek için **Etkinleştir** ayarına getirin.)

■ Kapanış Zamanı

Saati, dakikayı ve etkinleştir/devre dışı bırak ayarını yapın.

(Zamanlayıcıyı seçtiğiniz ayarla etkinleştirmek için **Etkinleştir** ayarına getirin.)



■ Ses

İstenilen ses düzeyini seçin.

■ İçindekiler → TV / USB

TV otomatik olarak açıldığında oynatılacak olan **TV** veya **USB** kaynağını seçebilirsiniz. **TV** ya da **USB** seçin. (Bir USB cihazının TV'nize bağlı olduğundan emin olun.)

USB'deyalnız bir görüntü dosyası varsa, Slide show yürütülmeyecektir.

– **Anten (TV / USB** ögesi **TV** olarak ayarlandığında)
ATV ya da DTV'yi seçin.

– **Kanal (Kaynak** ögesi **TV** olarak ayarlandığında)
İstedığınız kanalı seçin.

– **Müzik ya da Fotoğraf(KaynağınUSB** olarak ayarlanması durumunda)

TV otomatik olarak açıldığında USB Cihazı üzerinde müzik ya da fotoğraf dosyalarının oynatılacağı bir klasör seçebilirsiniz.

Klasör adı çok uzunsa, seçilemeyebilir.

İçerik fonksiyonu tarafından yapılandırılacak olan klasör adı çok uzunsa, seçilemez.

■ Tekrarla

Bir Kez, Her gün, Pts~Cum, Pts~Cts, Cts~Paz ya da **Manuel** seçeneğini seçin.

Manuel seçildiğinde, haftanın istenilen gününü seçmek için ► düğmesine basın. İstenilen gün üstünde **ENTER**  düğmesine basın, ✓ işareti görünecektir.

Uzaktan kumanda üzerindeki numara düğmelerini kullanarak saat, dakika ve kanalı ayarlayabilirsiniz.

Otomatik Kapanma

Zamanlayıcıyı açık olarak ayarlandığınızda, zamanlayıcı tarafından açılmasından sonra 3 saat boyunca herhangi bir kumanda kullanılmadığında televizyon kapatılır. Bu işlev yalnızca zamanlayıcı açık modundayken kullanılabilir ve TV'nin çok uzun süre açık kalmasından kaynaklanabilecek aşırı ısınmayı önler.

Giriş Menüsü

❑ Kaynak Listesi

TV'yi ya da DVD / Blu-ray oynatıcılar / Kablo TV alıcısı / Uydu alıcısı (Set Üstü Kutu) gibi TV'ye bağlanacak diğer harici giriş kaynaklarını seçmek için kullanın. Tercih ettiğiniz giriş kaynağını seçmek için kullanın.

❏ Bir harici sinyal kaynağını izlemek için uzaktan kumandadaki **SOURCE** düğmesine basın. TV modu, **TV** düğmesine basılarak seçilebilir.

■ TV / Harici1 / Harici2 / AV / Parça / PC / HDMI1 / HDMI2 / HDMI3/DVI / HDMI4

❏ Yalnızca TV'ye bağlı harici aygıtları seçebilirsiniz. **Kaynak Listesi** listesinde bağlanan girişler vurgulanacak ve üstte sıralanacaktır. Bağlanmamış girişler altta sıralanacaktır.

❏ Ext. ve PC her zaman etkin durumda kalır.

❏ Kaynak listesinde uzaktan kumandadaki Renk düğmelerinin kullanılması

- Kırmızı (**Yenile**): Bağlanan harici cihazları yeniler. Kaynak bileşeninin açık ve bağlıysa, ancak listede görünmüyorsa buna basın.
- **TOOLS (Araçlar)**: **İsim Değiştir** ve **Bilgi** menülerini görüntüler.

❑ İsim Değiştir

■ Video / DVD / Kablolu Alıcı / Uydu Alıcısı / PVR Setüstü Kutusu / Receiver / Oyun / Video Kamera / PC / DVI / DVI PC / TV / IPTV / Blu-ray / HD DVD / DMA

Giriş kaynağı seçiminizi kolaylaştırmak için giriş jaklarına bağlı cihazlara isim verin.

❏ 1920 x 1080@60 Hz çözünürlüğü olan bir PC **HDMI IN 3 (DVI)** bağlantı noktasına takıldığında, **Giriş** modu, **İsim Değiştir** menüsündeki **HDMI3/DVI** modunu **DVI PC** olarak ayarlamaz gerekir.

❏ **HDMI IN 3(DVI)** bağlantı noktasına bir HDMI/DVI kablosu bağlandığında, **Giriş** modunun **İsim Değiştir** bölümünde **HDMI3/DVI** modunu **DVI** veya **DVI PC** olarak ayarlamaz gerekir. Bu durumda, ayrı bir ses bağlantısı gereklidir.

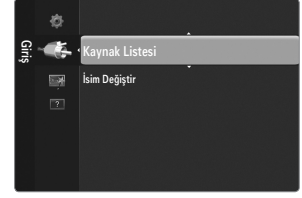

Destek Menüsü

❑ Kendi Kendini Tanıma

■ Görüntü Testi

Resim sorunu olduğunu düşünüyorsanız, resim testini gerçekleştirin. Sorunun devam edip etmediğini görmek için ekrandaki renk desenini kontrol edin.

- **Evet**: Test deseni görünmüyorsa veya test deseninde parazit varsa, **Evet** öğesini seçin. TV'de bir sorun olabilir. Bu nedenle yardım almak için Samsung'un çağrı merkeziyle görüşün.
- **Hayır**: Test deseni düzgün olarak görüntülenirse, **Hayır** seçimini yapın. Harici ekipmanınızda sorun olabilir. Bağlantılarınızı kontrol edin. Sorun devam ederse, harici cihazın kullanıcı kılavuzuna bakın.

■ Ses Testi

Ses sorunu olduğunu düşünüyorsanız, ses testini gerçekleştirin. TV'nizde yerleşik melodi sesini çalarak sesi kontrol edebilirsiniz.

❏ Ses testini gerçekleştirmeden önce TV hoparlörlerinden ses işitmezseniz, Sound menüsündeki **Hoparlör Seçimi** değerinin **TV Hoparlörü** olduğundan emin olun.

❏ **Hoparlör Seçimi**, **Harici Hoparlör** olarak ayarlansa veya **MUTE** düğmesine basılarak ses kapatılsa bile melodi test sırasında duyulacaktır.

- **Evet**: Ses testi sırasında sesi tüm hoparlörlerden değil de yalnızca bir hoparlörden duyuyorsanız, **Evet** seçimini yapın. TV'de bir sorun olabilir. Bu nedenle yardım almak için Samsung'un çağrı merkeziyle görüşün.
- **Hayır**: Hoparlörlerden ses duyabiliyorsanız, **Hayır** seçimini yapın. Harici ekipmanınızda sorun olabilir. Bağlantılarınızı kontrol edin. Sorun devam ederse, harici cihazın kullanıcı kılavuzuna bakın.

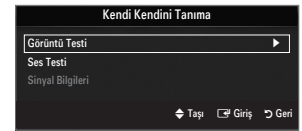
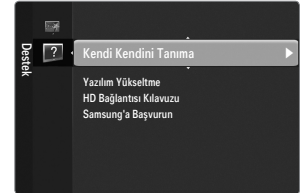

■ Sinyal Bilgileri (yalnızca dijital kanallar)

'Net olmayan'dan nete alış kalitesi deęiřebilen analog kanallardan farklı olarak, dijital (HDTV) kanallar mükemmel alım kalitesine sahiptir veya hiç almazsınız. Bu yüzden, analog kanallardan farklı olarak, bir dijital kanala ince ayar yapamazsınız. Ancak, kullanılabilir dijital kanalların alımını artırmak için anteninizi ayarlayabilirsiniz.

☑ Sinyal gücü ölçer sinyalin zayıf olduğunu gösteriyorsa, sinyal gücünü artırmak için anteninizi fiziksel olarak ayarlayın. En güçlü sinyale sahip en iyi konumu buluncaya kadar anteninizi ayarlamaya devam edin.

□ Yazılım Yükseltme

Samsung, gelecekte TV yerleşik belleęi için yükseltmeler sunabilir. Bu yükseltmeler Internet'e baęlandığında TV aracılığıyla da ya da yeni yerleşik belleęi samsung.com adresinden bir USB bellek aygıtına alarak gerçekleştirilebilir.

☑ **Geçerli Sürüm**, TV'nizde yüklü olarak gelen yazılımdır.

☑ **Alternatif Yazılım (Yedek)** deęiřtirilecek olan önceki sürümü gösterir.

☑ Yazılım 'Yıl/Ay/Gün_Sürüm' şeklinde sunulur. Tarih ne kadar yakınsa yazılım sürümü o kadar yenidir. En son sürümün yüklenmesi önerilir .

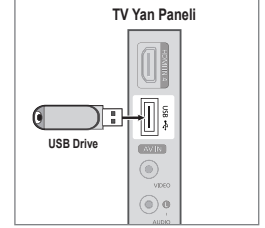

■ Çevrimiçi olarak

samsung.com adresinden indirilen yerleşik bellek yükseltmesini içeren bir USB sürücüyü TV'ye takın. Yükseltmeler uygulanırken lütfen güç baęlantısını kesmemeye ya da USB sürücüsünü çıkarmamaya dikkat edin. Yerleşik bellek yükseltmesinin tamamlanmasından sonra TV otomatik olarak kapanıp açılacaktır. Yükseltmeler tamamlandıktan sonra lütfen yerleşik bellek sürümünü kontrol edin (yeni sürümün eski sürümden daha büyük bir numarası olacaktır).

Yazılım yükseltildiğinde yaptığınız görüntü ve ses ayarları varsayılan (fabrika) ayarlarına geri dönecektir. Ayarlarınızı bir yere yazmanızı öneririz, bu sayede yükseltmeden sonra kolayca sıfırlayabilirsiniz.

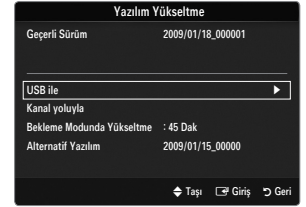

■ Kanal yoluyla

Yazılımı yayın sinyalini kullanarak yükseltir.

☑ İşlev, yazılım iletimi süresinde seçilirse, bu fonksiyon mevcut yazılımı arar ve yazılımı indirir.

☑ Yazılımın indirilmesi için gereken süre siyal durumuna göre belirlenir.

■ Bekleme Modunda Yükseltme

Ana güç açıkken yazılım güncellemesine devam etmek isterseniz, ▲ veya ▼ düğmesine basarak On seçeneğini belirleyin.

Bekleme moduna girildikten 45 dakika sonra elle yükseltme otomatik olarak yürütülür. Cihazın gücü içerdan açıldığı için, LCD ürünün ekranı hafifçe açık olabilir. Yazılım yükseltmesi tamamlanıncaya kadar 1 saatten uzun süre bu durum devam edebilir.

■ Alternatif Yazılım(Yedekleme)

Yeni yerleşik bellek ile ilgili bir sorun oluşursa ve bu çalışmayı engelliyorsa, yazılımı önceki sürümü ile deęiřtirebilirsiniz.

☑ Yazılım deęiřtirilmiřse mevcut yazılım görüntülenir.

☑ **Alternatif Yazılım** seçeneğini kullanarak geçerli yazılımı alternatif yazılım ile deęiřtirebilirsiniz.

□ HD Baęlantısı Kılavuzu

Bu menü, HD TV'de en yüksek kaliteye ulaşmak için gereken baęlantı yöntemini sunar. TV'ye harici cihazlar baęlarken buradaki bilgilere başvurun.

□ Samsung'a Başvurun

TV'niz doęru çalışmadığında ya da yazılım yükseltmesi istediğinizde bu bilgilere göz atın. Çaęrı merkezi, ürün ve yazılım dosyası indirme yöntemi konusundaki bilgilere göz atabilirsiniz.

MEDIA PLAY (USB)

Bir USB Aygıtını Bağlama

1. **POWER** düğmesine basarak, TV'yi açın.
2. Fotoğraf ve müzik dosyalarını içeren bir USB aygıtını TV'nin yan tarafındaki **USB** jakına takın.
3. **Uygulama** seçimi ekranda görüntüldüğünde, **Media Play (USB)** seçimini yapmak için **ENTER**  düğmesine basın.

- ✎ MTP (Media Transfer Protocol) desteklenmez.
- ✎ Dosya sistemi sadece FAT16/32'yi destekler (NTFS dosya sistemi desteklenmemektedir)
- ✎ Bazı USB Dijital fotoğraf makinesi ve ses aygıtları bu TV ile uyumlu olmayabilir.
- ✎ **Media Play** sadece USB Toplu Depolama Sınıfı aygıtını (MSC) destekler. MSC, Toplu Depolama Sınıfı Sadece-Toplu Nakil aygıtıdır. MSC örnekleri Parmak sürücüler ve Flaş Kart Okuyucularıdır (hem USB HDD hem de HUB desteklenmemektedir.)
- ✎ Lütfen doğrudan TV'nizin USB bağlantı noktasına bağlayın. Ayrı bir kablo bağlantısı kullanıyorsanız, bir USB uyumluluk sorunu oluşabilir.
- ✎ Aygıtınızı TV'nize bağlamadan önce, dosyalarınızın hasar görmesini ya da kaybolmasını önlemek için yedekleyin. SAMSUNG, veri dosyası hasarı ve veri kaybından sorumlu değildir.
- ✎ Yükleme işlemi devam ederken, USB aygıtını çıkarmayın.
- ✎ Görüntünün çözünürlüğü arttıkça ekranda görüntülenme süresi de artacaktır.
- ✎ Desteklenen maksimum JPEG çözünürlüğü 15360X8640 pikseldir.
- ✎ Desteklenmeyen ya da bozuk dosyalar için, 'Not Supported File Format' (Desteklenemeyen Dosya Formatı) mesajı görüntülenir.
- ✎ Ücretli bir siteden indirilen DRM'li MP3 dosyaları yürütülemez. Dijital Haklar Yönetimi (DRM) faturalandırma ve ödemeleri yönetmenin yanı sıra içerik sağlayıcıların hak ve çıkarlarının korunması ve içeriklerin yasa dışı yollarla kopyalanmasının engellenmesi ile birlikte içeriğin tümleşik ve kapsamlı bir şekilde oluşturulmasını, dağıtılmasını ve yönetilmesini destekleyen bir teknolojidir.
- ✎ Bir fotoğraf taşınırken, yükleme işlemi birkaç saniye sürebilir. Bu noktada, ekranda yükleme simgesi görüntülenir.
- ✎ Birden fazla MSC aygıtı bağlıysa, bazıları tanınmayabilir. Aygıt yüksek güç (500mA veya 5V'den fazla) gerektiriyorsa, USB aygıtı desteklenmeyebilir.
- ✎ Bir USB aygıtı bağlanırken veya kullanılırken aşırı güç uyarı mesajı görüntülenirse, aygıt tanınmayabilir veya yanlış çalışabilir.

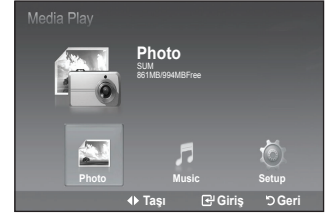
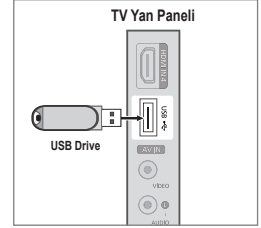

Media Play Menüsünün Kullanılması

1. **MENU** düğmesine basın. ▲ veya ▼ düğmesine basarak **Uygulamai** seçin, ardından **ENTER** düğmesine basın.
2. Pritisnite gumb ▲ ali ▼ za izbiro opcije **Media Play (USB)**, in potem pritisnite gumb **ENTER**. ▲ veya ▼ düğmesine basarak "WISELINK"ı seçin, ardından **ENTER** düğmesine basın.
3. ▲ veya ▼ düğmesine basarak ilgili USB Bellek Aygıtını seçin, ardından **ENTER** düğmesine basın.
 - ☑ **Media Play (USB)** menüsü TV'ye bağlanan USB Bellek Aygıtına bağlı olarak farklılık gösterir.
 - ☑ Bazı aygıtlar uyumluluk sorunlarından dolayı desteklenmeyebilir.
4. ◀ veya ▶ düğmesine basarak bir simgeye gidin, ardından **ENTER** düğmesine basın.
 - ☑ **Media Play** modundan çıkmak için uzaktan kumandadaki **MEDIA.P** düğmesine basın.
 - ☑ Uzaktan kumandadaki **MEDIA.P** düğmesine basarak Media Play menüsünü gösterin.

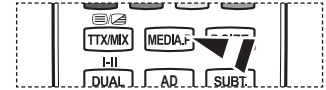
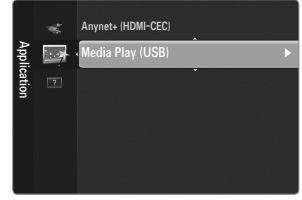

Media Play (USB) Menüünde Uzaktan Kumanda Düğmesinin Kullanılması



Düğme	Çalışmalar
▲/▼/◀/▶	İmlece gidin ve bir öğe seçin.
ENTER	Mevcut seçili öğeyi seçin.
▶	Slayt Gösterisi veya MP3 dosyasını çalıştırır.
⏸	Slayt Gösterisi veya MP3 dosyasının çalışmasını duraklatır.
RETURN	Önceki menüye dönün.
INFO	Foto ve Müzik menülerinden çeşitli işlevleri çalıştırın.
■	Mevcut slayt gösterisini veya MP3 dosyasını durdurun.
◀◀/▶▶	Sayfa Yukarı veya Aşağı (dosya liste öğesi)
EXIT	Mevcut işlevi durdurun ve önceki yüksek düzey menüye dönün.

FOTO (JPEG) Listesinin kullanılması

Bu menü USB bellek aygıtına kaydedilen JPEG dosyalarını ve klasörlerini gösterir.

1. "WISELINK Menüünün Kullanılması" Tam Adımı 1 / 3 (Sayfa 29'e bakınız)
2. ◀ veya ▶ düğmesine basarak **Fotoğrafya** gidin, ardından **ENTER** düğmesine basın. Kaydedilen dosya bilgisi klasör veya dosya olarak gösterilir.
3. ▲, ▼, ◀ ve ▶ düğmelerine basarak dosyayı seçin.
 - Foto simgesinin üzerindeki **ENTER** düğmesine bastığınızda mevcut seçili foto tam ekran gösterilir.
 - Klasör simgesinin üzerindeki **ENTER** düğmesine bastığınızda klasördeki JPEG dosyaları gösterilir

Media Play modundan çıkmak için uzaktan kumandadaki **MEDIA.P** düğmesine basın.

- ☑ Bir fotonun taşınması dosyayı yüklerken birkaç saniye sürebilir. Bu noktada  simgesi ekranın sol üst köşesinde belirecektir.
- ☑ JPEG dosyalarını Küçük resim görüntüsü olarak göstermek için zaman alır.
- ☑ Bu menü sadece dosya uzantısı jpg olan dosyaları gösterir. bmp veya tiff gibi diğer biçimlerdeki dosyalar gösterilmeyecektir.
- ☑ Dosyalar bir sayfada gösterilir. 15 küçük resim fotosu bir sayfada gösterilir.
- ☑ Küçük resimler soldan sağa ve yukarıdan aşağıya 1'den 15'e kadar numaralandırılır.
- ☑ Belirli tipteki USB Dijital kamerası ve ses aygıtları bu TV ile uyumlu olmayabilir.
- ☑ Klasörler ilk önce gösterilir ve ardından mevcut klasörde bulunan tüm JPEG dosyaları gelir.
- ☑ Foto tam ekran gösterilirse, yakınlaştırılabilir ve uzaklaştırabilirsiniz veya fotoğrafı ekranda çevirebilirsiniz.
- ☑ Bir Fotoğraf simgesi bir Slayt Gösterisi başlatmak için seçildiğinde  düğmesine basın.
- ☑ EXIF bilgisi bulunmayan fotolar resim kalitesine ve çözünürlüğüne bağlı olarak FOTO LİSTES İ'nde küçük resim görüntüleri olarak gösterilmeyebilir.

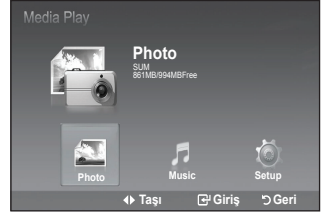

Slayt Gösterisinin İncelenmesi

4. Seçeneği göstermek için INFO düğmesine basın (**Görünüm, Slayt Gösterisini Başlat, Sil** (veya **Seçilen Dosyayı Sil**), **Tümünü Sil, Tüm seçimleri kaldır**).
5. ▲ veya ▼ düğmesine basarak "Slayt Gösterisini Başlat"ni seçin, ardından **ENTER** düğmesine basın.
 - ☑ Slayt gösterisi sırasında dosyalar mevcut gösterilen dosyadan sıra ile gösterilir.
 - ☑ Varsayılan Fon Müziği Açık'a ayarlanmışsa MP3 dosyaları Slayt Gösterisi sırasında kendiliğinden oynatılabilir. Bu işlevi etkinleştirmek için MP3 dosyaları ve diğer foto dosyaları USB Bellek aygıtında aynı klasöre yerleştirilmelidir.
6. Slayt gösterisi sırasında **INFO** düğmesine basarak aşağıdaki seçenekleri ayarlayın (**Slayt Gösterisi Hızı, Fon Müziği, Fon Müziği Ayarı, Liste**). ▲ veya ▼ düğmesine basarak seçeneği seçin, ardından **ENTER** düğmesine basın.



❑ Fotoğraf Listesinde Menüü Kullanma

■ Slayt Gösterisini Başlat

Bir Slayt Gösterisi başlatabilirsiniz.

■ Sil / Tümünü Sil / Seçilen Dosyayı Sil (Birden fazla dosya seçildiğinde)

Silinecek fotoğrafı seçin. (Alternatif olarak, Sarı düğmeyi basılı tutarak birden fazla dosya seçin.)

🗑 Silinmiş bir dosyayı geri alamazsınız..

■ Tüm seçimleri kaldır (En az bir dosya seçiliyken)



Tüm dosyaların seçimini kaldırabilirsiniz.

🗑 İlgili dosyanın seçildiğini gösteren ✓ işareti gizlidir.

❑ Slayt Gösterisi Sırasında Menüün Gösterilmesi

■ Slayt Gösterisi Hızı

Slayt gösterisi hızını kontrol etmek için seçin.

▲ veya ▼ düğmesine basarak gerekli seçeneği seçin (**Hızlı**, **Normal**, **Yavaş**), ardından **ENTER**  düğmesine basın. ▲ veya ▼ düğmesine basarak gerekli seçeneği seçin (**Açık**, **Kapalı**), ardından **ENTER**  düğmesine basın.

■ Fon Müziği

Slayt gösterisi sırasında MP3 dosyasını çalmak isteyip istemediğinizi seçin.

Press the ▲ or ▼ button to select the required option (**Açık**, **Kapalı**), then press the **ENTER** .

■ Fon Müziği Ayarı

Slayt gösterisi yapılırken, aynı dizin altındaki MP3 dosyaları ve klasörler gösterilir.

Bir müzik dosyası seçmek için ▲ veya ▼ düğmesine basın, sonra sarı düğmeye basın.

(✓) işareti seçilen müziğin solunda görünür. Birden çok müzik dosyası seçmek için yukarıdaki işlemi tekrarlayın. **ENTER**  düğmesine basın.

🗑 Arkaplan Müziğini kapatırsanız Arkaplan Müziği Ayarları ayarlansa dahi arkaplan müziği çalınmayacaktır.

■ Liste

Dosya bilgisi klasör veya JPEG dosyası olarak gösterilir.

Media Play modundan çıkmak için uzaktan kumandadaki **MEDIA.P** düğmesine basın.

🗑 Bir foto dosyasını seçerken, foto dosya bilgisi çözünürlük, değiştirme tarihi ve mevcut dizindeki dosya sırası gibi TV ekranının sol tarafında gösterilir (örn. 10 / 15).

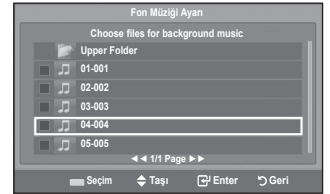

: Klasör simgesi



: Foto simgesi



: Önceki klasör aşaması simgesine gidin

Çözünürlük gibi



Dosya Boyutu

Değiştirme tarihi

Mevcut dizindeki dosya sırası



❑ Seçenek Menüünün Kullanılması



1. Media Play Menüünün Kullanılması Tam Adımı 1 / 3 (Sayfa 29 e bakınız)
2. ◀ veya ▶ düğmesine basarak **Fotoğrafya** gidin, ardından **ENTER**  düğmesine basın. Kaydedilen dosya bilgisi klasör veya dosya olarak gösterilir. Kaydedilen dosya bilgisi klasör veya dosya olarak gösterilir.
3. ▲, ▼, ◀ ve ▶ düğmesine basarak dosyayı seçin, ardından **ENTER**  düğmesine basın. Foto küçük resmi üzerindeki düğmeye basılması fotoğrafı tam ekran gösterir.
4. Seçeneği göstermek için **INFO** düğmesine basın (**Slayt Gösterisini Başlat, Zoom, Döndür, Liste**)



■ Slayt Gösterisini Başlat



▲ veya ▼ düğmesine basarak **Slayt Gösterisini Başlatı** seçin, ardından **ENTER**  düğmesine basın. Bir Slayt Gösterisi başlatabilirsiniz.

■ Zoom

- ▲ veya ▼ düğmesine basarak **Zoomı** seçin, ardından **ENTER**  düğmesine basın.
- ▲ veya ▼ düğmesine basarak, istediğiniz seçeneği belirleyin ve **ENTER**  düğmesine basın. (X1, X2, X4)
- Yakınlaştırılan fotoğrafta yukarı/aşağı/sola/sağa pan hareketi yapmak için, **INFO** düğmesine basarak seçenekler menüsünden çıkın, ardından ▲, ▼, ◀ ve ▶ düğmelerine basın.
- Zoom** seçeneği belirlendiğinde **Slayt Gösterisini Başlat** veya **Döndür** seçilemez duruma gelir.
- x1** : Fotoyu orijinal boyutuna geri yükle.
x2 : Bir fotoya yakınlaştır x2.
x4 : Bir fotoya yakınlaştır x4.
▼ / ▲ / ◀ / ▶ : Yakınlaştırılan fotoyu yukarı/aşağı/sağa taş/sola.





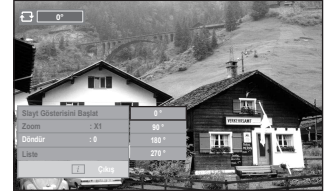

■ Döndür

- ▲ veya ▼ düğmesine basarak **Döndürü** seçin, ardından **ENTER**  düğmesine basın.
- ▲ veya ▼ düğmesine basarak, istediğiniz seçeneği belirleyin ve **ENTER**  düğmesine basın. (0°, 90°, 180°, 270°)
- Dönen dosya kaydedilmez.
- Döndür** seçeneği belirlendiğinde **Slayt Gösterisini Başlat** veya **Zoom** seçilemez duruma gelir.
- 0°** : Bu fotoyu orijinal pozisyonuna döndürür
90° : Bu fotoyu 90 derece döndürür
180° : Bu fotoyu 180 derece döndürür
270° : Bu fotoyu 270 derece döndürür



MP3 Listesinin kullanılması



Bu menü MP3 dosyalarını USB bellek aygıtına kaydedilen dosyalar arasında gösterir.

1. Media Play Menüsinin Kullanılması Tam Adımı 1 / 3 (Sayfa 29 e bakınız)
2. ◀ veya ▶ düğmesine basarak **Music** gidin, ardından **ENTER**  düğmesine basın. Kaydedilen dosya bilgisi klasör veya dosya olarak gösterilir.
3. ▲ veya ▼ düğmesine basarak bir simgeye gidin, ardından **ENTER**  düğmesine basın.
 - Müzikal not simgesinin üzerindeki **ENTER**  düğmesine basmanız müzik dosyasını hemen çalar.
 - Klasör simgesinin üzerindeki **ENTER**  düğmesine basmanız klasörde bulunan müzik dosyalarını gösterir.
 - Sonraki sayfada bir dosya seçmek için, ◀◀ veya ▶▶ düğmesine basarak sonraki sayfaya gidin.
4. Tüm dosyaları veya bir dosyayı seçmek için **INFO** düğmesine basarak Müzik menülerini gösterin. **ENTER**  düğmesine basarak **Oynat**, **Müzik Tekrarlama**, **Sil**, **Tümünü Sil** Tüm seçimleri kaldır veya **Tüm seçimleri kaldır** seçin. Media Play modundan çıkmak için uzaktan kumandadaki **MEDIA.P** düğmesine basın.
 - Klasörler ve MP3 dosyaları USB bellek aygıtına kaydedildikleri zaman sırasına göre görünür.

Seçenek Menüsinin Kullanılması

Oynat

MP3 dosyalarını çalmayı seçin.

- Bir MP3 dosyası çalışırken dosyayı duraklatmak için  düğmesine basın.
- Çal modundan çıkmak için  düğmesine basın.
- Bu menü sadece MP3 dosya uzantısı olan dosyaları görüntüler. Başka dosya uzantılarına sahip dosyalar, aynı hafıza kartına kaydedilmiş olsalar bile görüntülenmez.
- Seçilen dosya çalma süresi ile birlikte en üstte gösterilir.
- Müzik sesini ayarlamak için uzaktan kumandadaki **–**  **+** düğmesine basın. Sesi kapatmak için uzaktan kumandadaki **MUTE** düğmesine basın.
- MP3 dosyaları çalarken ses kötüyse, Media Play modundan çıkın ve Ses menüsündeki **Ekolayzeri** ve **SRS TS XT**yi ayarlayın. (Aşırı değiştirilmiş MP3 dosyalarında ses sorunu olabilir.)

Müzik Tekrarlama

evcut klasördeki MP3 dosyalarını sürekli olarak çalmayı seçin.

Aç veya Kapat'ı seçebilirsiniz.

Delete / Delete All / Delete Selected File (Birden fazla dosya seçildiğinde)

Silinecek dosyayı seçin. (Alternatif olarak, Sarı düğmeyi basılı tutarak birden fazla dosya seçin.)

- Silinmiş bir dosyayı geri alamazsınız.

Tüm seçimleri kaldır (En az bir dosya seçiliyken)

Tüm dosyaların seçimini kaldırabilirsiniz.



İlgili dosyanın seçildiğini gösteren ✓ işareti gizlidir.

Müzik işlevi bilgi simgesi

 : Klasördeki (veya seçili dosya) tüm müzik dosyaları tekrarlandığında. **Müzik Tekrarlama**, **Açık**.

 : Klasördeki (veya seçili dosya) tüm müzik dosyaları bir kez çalınır. **Müzik Tekrarlama**, **Kapalı**.

 /  : Müzik çalarken uzaktan  /  kumandadaki / düğmesine bastığınızda.

 : When pressing the  button on the remote control when music is stopped.

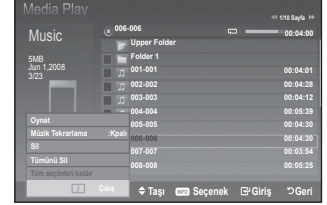
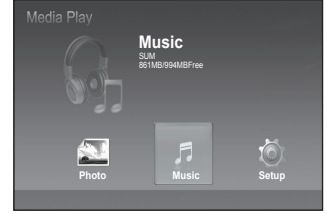

 : Klasör simgesi

 : Müzik simgesi

 : Önceki klasör aşaması simgesine gidin

Ayar Menüsünün Kullanılması

Kurulum Media Play menüsü kullanıcı ayarlarını gösterir.

1. "Media Play Menüsünün Kullanılması" Tam Adımı 1 / 3 (Sayfa 29'e bakınız)
2. ◀ veya ▶ düğmesine basarak **Kurulum**a gidin, ardından **ENTER** [↵] düğmesine basın.
3. ▲ veya ▼ düğmesine basarak istediğiniz bir öğeyi seçin, ardından **ENTER** [↵] düğmesine basın. (**Slayt Gösterisi Hızı**, **Fon Müziği**, **Fon Müziği Ayarı**, **Müzik Tekrarlama**, **Ekran Korumucu**)
4. ▲ veya ▼ düğmesine basarak seçeneği seçin, ardından **ENTER** [↵] düğmesine basın. **Media Play** modundan çıkmak için uzaktan kumandadaki **MEDIA.P** düğmesine basın.

Slayt Gösterisi Hızı

Slayt gösterisi hızını kontrol etmeyi seçin. **Hızlı**, **Normal** veya **Yavaş**ı seçebilirsiniz.



Fon Müziği

Slayt gösterisi sırasında bir MP3 dosyasını çalıp çalmayacağını belirlemeyi seçin. Müzik **Açık** veya Müzik **Kapalı**ı seçebilirsiniz.

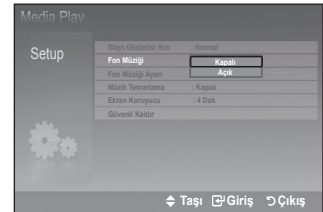

Fon Müziği Ayarı

Slayt gösterisi devam ederken, **Fon Müziği Ayarı**'nı kullanarak dinleyeceğiniz müzik dosyasını seçin. Arkaplan müziği olarak bir MP3 dosyası seçin.



Müzik Tekrarlama

Geçerli klasördeki tüm MP3 dosyaları çalındıktan sonra tekrar çalınıp çalınmayacağına karar vermek için seçin.



Ekran Korumucu

Ekran koruyucu belirmeden önce bekleme zamanını ayarlamayı seçin. Hiçbir düğmeye 2, 4, 8, 10 Dak veya Kapalı basılmadığında ekran koruyucu belirecektir.

Güvenli Kaldır

Ayırıcı TV'den güvenle ayırabilirsiniz.

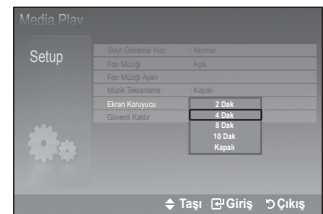

AnyNet+ Cihazlarına Bağlanma

AnyNet+ nedir?

AnyNet+, AnyNet+ özelliğini destekleyen bağlı tüm Samsung cihazlarını Samsung TV'nizin uzaktan kumandası ile kumanda etmenizi sağlar. AnyNet+ sistemi yalnızca AnyNet+ özelliği olan Samsung cihazları ile kullanılabilir. Samsung cihazınızda bu özelliğin olup olmadığından emin olmak için üstünde bir AnyNet+ logosu olup olmadığını kontrol edin.

Bir TV'ye bağlamak için

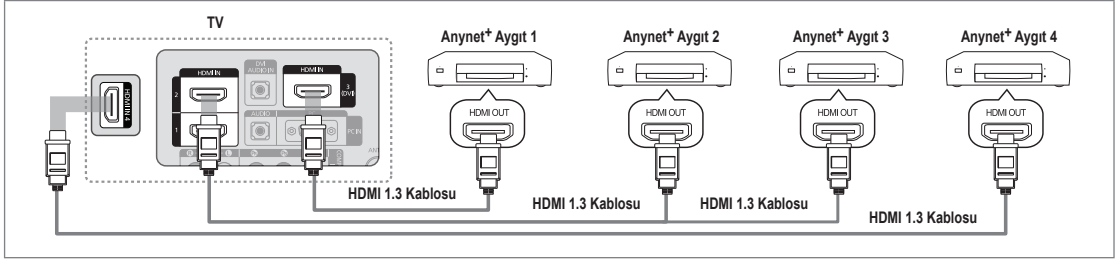

1. TV'deki **HDMI IN (1, 2, 3(DVI) ya da 4)** jakı ile AnyNet+ aygıtında karşılık gelen **HDMI OUT** jakını bir **HDMI kablosu** kullanarak bağlayın.

Ev Sinemasına bağlamak için

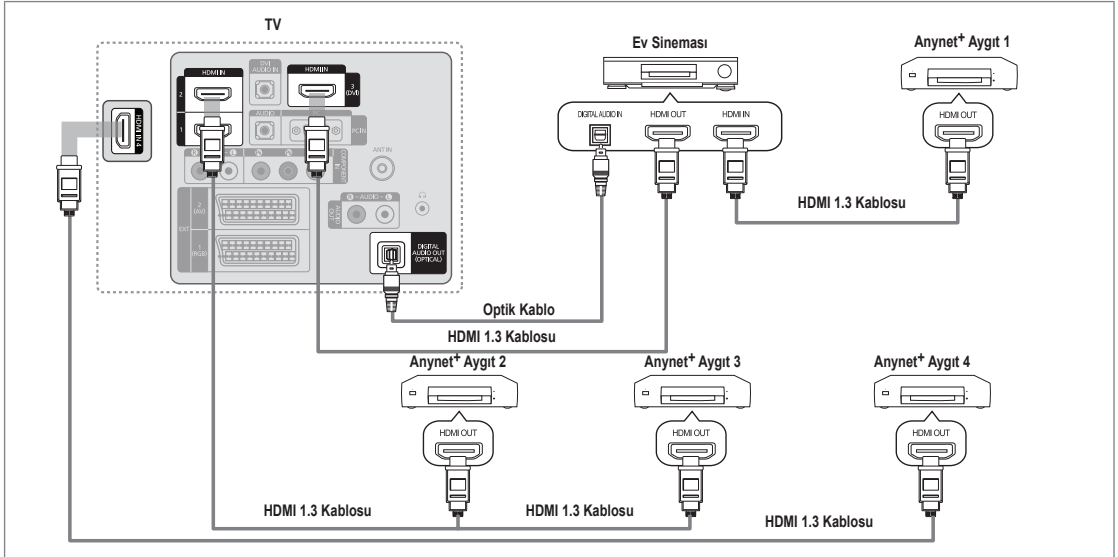

1. TV'deki **HDMI IN (1, 2, 3(DVI) ya da 4)** jakı ile AnyNet+ aygıtında karşılık gelen **HDMI OUT** jakını bir **HDMI kablosu** kullanarak bağlayın.
2. **HDMI kablosunu** kullanarak ev sinemasının **HDMI IN** jakını ve karşılık gelen AnyNet+ cihazının **HDMI OUT** jakını bağlayın.
 - ☑ TV'nizdeki **DIGITAL AUDIO OUT (OPTICAL)** jakı ile Ev Sinemasındaki Dijital Ses Girişi arasında optik kablo bağlayın.
 - ☑ Yukarıdaki bağlantıyı izlerken Optik jak yalnızca 2 kanal ses çıkışı verir. Yalnızca Ev Sineması'nın Ön Sol ve Sağ hoparlörleri ile subwoofer'dan ses duyacaksınız. 5.1 kanal ses dinlemek istiyorsanız, DVD / Uydu Alıcısındaki (örn. AnyNet Cihazı 1 ya da 2) **DIGITAL AUDIO OUT (OPTICAL)** jakını TV'ye değil doğrudan Amplifikatör ya da Ev Sinemasına bağlayın.
 - ☑ Yalnızca bir Ev Sineması bağlayın.
 - ☑ Bir AnyNet+ cihazını HDMI 1.3 kablosu kullanarak bağlayabilirsiniz. Bazı HDMI kabloları AnyNet+ işlevlerini desteklemeyebilir.
 - ☑ AnyNet+ sistemini destekleyen AV cihazı, Standby veya On durumdayken AnyNet+ çalışır.
 - ☑ AnyNet+ toplamda en fazla 12 AV cihazını destekler. Aynı türden en fazla 3 cihazı bağlayabileceğinizi unutmayın.

Anynet+

Araçlar menüsünü görüntülemek için **TOOLS** düğmesine basın. Anynet+ menüsünü ayrıca **Araçlar** → **Anynet+ (HDMI-CEC)** öğesini seçerek de görüntüleyebilirsiniz.

Kurulum

Anynet+(HDMI-CEC) → Kapalı / Açık

Anynet+ işlevini kullanmak için, **Anynet+ (HDMI-CEC)**, **Açık** olarak ayarlanmalıdır.

Anynet+ (HDMI-CEC) işlevi devre dışı olduğunda, tüm Anynet+ ile ilgili işlemler devre dışı bırakılır.

Otomatik Kapatma → Hayır / Evet

TV Kapanınca bir Anynet+ Cihazını Otomatik Olarak Kapatma.

Anynet+ işlevinin kullanılması için etkin kaynağın TV uzaktan kumandasında TV olarak ayarlanması gerekir.

Otomatik Kapatma öğesini **Evet** olarak ayarlarsanız, TV kapandığında bağlanan harici aygıtlar da kapanır. Bir harici cihaz hala kayıt yapmaya devam ediyorsa, kapanabilir de kapanmayabilir de.

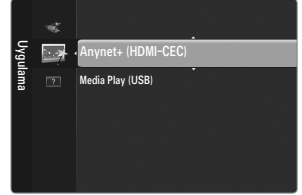

Anynet+ Cihazları arasında geçiş yapma

1. **TOOLS** düğmesine basın. **Anynet+ (HDMI-CEC)** seçeneğini seçmek için **ENTER** düğmesine basın.

2. **Cihaz Listesi** seçeneğini seçmek için **▲** ya da **▼** düğmesine basın, ardından **ENTER** düğmesine basın.

TV'ye bağlı Anynet+ aygıtları listelenir.

İstediğiniz bir cihazı bulamıyorsanız cihazları taramak için kırmızı düğmeye basın.

3. **▲** veya **▼** düğmesine basarak belirli bir cihazı seçin ve ardından **ENTER** düğmesine basın. Seçilen cihaza geçiş yapılır.

Yalnızca **Uygulama** menüsünde **Anynet+ (HDMI-CEC)** öğesini **Açık** olarak ayarladığınızda, **Cihaz Listesi** menüsü görünür.

Seçilen cihazlara geçiş yapılması 2 dakika kadar sürebilir. Geçiş işlemi sırasında işlemi iptal edemezsiniz.

Cihazların taranması için gereken zaman, bağlı cihazların sayısına göre belirlenir.

Cihaz taraması tamamlanınca, bulunan cihazların sayısı görüntülenmez.

TV, güç düğmesiyle açıldığında otomatik olarak cihazları arasa da, TV'ye bağlanan cihazlar her zaman cihaz listesinde otomatik olarak görüntülenmeyebilir. Bağlanan cihazları aramak için kırmızı düğmeye basın.

Harici giriş modunu **SOURCE** düğmesine basarak seçtiyseniz, Anynet+ işlevini kullanamazsınız. **Cihaz Listesi** seçeneğini kullanarak bir Anynet+ cihazına geçiş yaptığınızdan emin olun.





Anynet+ Menüsü

Anynet+ menüsü, TV'ye bağlı Anynet+ cihazlarının türüne ve durumuna bağlı olarak değişiklik gösterir.

Anynet+ Menüsü	Açıklama
TV'yi görüntüle	Anynet+ modu TV yayın modu olarak değişir.
Cihaz Listesi	Anynet+ cihaz listesini görüntüler.
(cihaz_adı) MENU	Bağlı cihaz menülerini gösterir. Örn, bir DVD kaydedici bağlanmışsa DVD kaydedicinin disk menüsü görünecektir.
(cihaz_adı) INFO	Bağlı cihazın oynatma menüsünü gösterir. Örn, bir DVD kaydedici bağlanmışsa DVD kaydedicinin oynatma menüsü görünecektir.
Kaydediliyor: (*kaydedici)	Hemen kaydediciyi kullanarak kaydı başlatır. (Bu yalnızca kayıt işlevini destekleyen cihazlar için geçerlidir.)
Kayı Durdur: (*kaydedici)	Kayı durdurur.
Alicı	Ses alıcıdan çalınır.

Birden fazla kayıt cihazı bağlı ise, bunlar (*kaydedici) olarak gösterilir ve yalnızca bir kayıt cihazı bağlıysa (*cihaz_adı) şeklinde temsil edilir.





Anynet+ Modunda Kullanılabilir TV Uzaktan Kumanda Düğmeleri

Cihaz Türü	Çalışma Durumu	Kullanılabilir Düğmeler
Anynet+ Cihazı	Cihaza geçiş yaptıktan sonra, karşılık gelen cihazın menüsü ekranda görüntülediğinde.	Sayısal düğmeler ▲/▼/◀/▶/ENTER  düğmeleri Renk düğmeleri / EXIT düğmesi
	Cihaza geçiş yaptıktan sonra, dosya oynatırken.	◀◀(Geri arama) / ▶▶(İleri arama) / ■(Durdur) / ▶(Oynat) / (Duraklat)
Dahili Kanal Arayıcılı cihaz	Cihaza geçiş yaptıktan sonra, TV programı izlerken.	P ▼ / P ▲ düğmesi
Ses Cihazı	Alıcı etkinleştirildiğinde.	–  + / MUTE düğmesi

- ☑ Anynet+ işlevi yalnızca TV uzaktan kumandasında etkin kaynak TV olarak ayarlandığında çalışır.
- ☑  düğmesi yalnızca kaydedilebilir durumdayken çalışır.
- ☑ Anynet+ cihazlarını, TV'nin düğmelerini kullanarak kontrol edemezsiniz. Anynet+ cihazlarını yalnızca TV uzaktan kumandasını kullanarak kontrol edebilirsiniz.
- ☑ TV uzaktan kumandası belli koşullar altında çalışmayabilir. Bu durumda, Anynet+ cihazını yeniden seçin.
- ☑ Anynet+ işlevleri diğer üreticilerin ürünleri için çalışmaz.
- ☑ ◀◀, ▶▶ işlemleri aygıtı göre değişebilir.

Kaydediliyor

Bir Samsung kaydedici kullanarak bir TV programının kaydını yapabilirsiniz.

- TOOLS** düğmesine basın. **Anynet+ (HDMI-CEC)** seçeneğini seçmek için **ENTER**  düğmesine basın.
- Hemen Kaydetmeyi seçmek için ▲ ya da ▼ düğmesine ve **ENTER**  düğmesine basın. Kayıt başlar.
 - ☑ Birden fazla kayıt cihazı olduğunda
Birden çok kayıt cihazı bağlandığında, kayıt cihazları listelenir. ▲ veya ▼ düğmesine basarak bir kayıt cihazı seçin ve ardından **ENTER**  düğmesine basın. Kayıt başlar.
 - ☑ Kayıt cihazı görüntülenmediğinde **Device List** seçeneğini seçin ve cihazları aramak için Kırmızı düğmeye basın
- Çıkmak için **EXIT** düğmesine basın.
 - ☑ Kaynak akışlarını **Kaydediliyor** seçeneğini seçerek kaydedebilirsiniz. (cihaz_adi) seçimini yaparak kaydedebilirsiniz.
 - ☑  düğmesine basıldığında o anda izlediğiniz şey kaydedilecektir. Başka bir cihazdan video izliyorsanız cihazdaki video kaydedilir.
 - ☑ Kaydetmeden önce anten jakının kayıt cihazına düzgün bağlanıp bağlanmadığını kontrol edin. Bir anteni bir kayıt cihazına doğru şekilde bağlamak için kayıt cihazının kullanıcı kılavuzuna başvurun.



Bir Alıcı (Ev sineması) üzerinden dinleme

TV hoparlörü yerine bir alıcı yoluyla ses dinleyebilirsiniz.

- TOOLS** düğmesine basın. **Anynet+ (HDMI-CEC)** seçeneğini seçmek için **ENTER**  düğmesine basın.
- Alıcı** seçimini yapmak için ▲ ya da ▼ düğmesine basın. **Açık** ya da **Kapalı** seçeneğini seçmek için ◀ veya ▶ düğmesine basın.
- Çıkmak için **EXIT** düğmesine basın.
 - ☑ Alıcınız yalnızca sesi destekliyse cihaz listesinde görünmeyebilir.
 - ☑ Alıcı, alıcının optik giriş jakını TV'nin **DIGITAL AUDIO OUT (OPTICAL)** jakına doğru şekilde bağladığınızda çalışacaktır.
 - ☑ Alıcı (ev sineması) Açık olarak ayarlandığında TV'nin Optik jakından çıkan sesi duyabilirsiniz. TV bir DTV (karasal yayın) sinyali görüntülediğinde, TV, 5.1 kanal sesi Ev sineması alıcısına gönderecektir. Kaynak, DVD gibi bir dijital bileşen olduğunda TV'ye HDMI aracılığıyla bağlandığında, Ev Sineması alıcısından yalnızca 2 kanal ses duyulacaktır.
 - ☑ **Alıcı** is set to **Açık** olarak ayarlandığında televizyona gelen elektrik kesilirse (güç kablusunu prizden çıkarmak suretiyle veya bir elektrik kesintisi nedeniyle), TV'yi tekrar açtığınızda **Hoparlörü Seçin** ögesi **Harici Hoparlör** olarak ayarlanmıştır olabilir.















Sorun	Olası Çözüm
AnyNet+ çalışmıyor.	<ul style="list-style-type: none"> • Cihazın bir AnyNet+ cihazı olup olmadığını kontrol edin. AnyNet+, yalnızca AnyNet+ cihazlarını destekler. • Yalnızca bir alıcı (ev sineması) bağlayın. • AnyNet+ cihazının güç kablosunun düzgün takılıp takılmadığını kontrol edin. • AnyNet+ cihazının Video/Ses/HDMI 1.3 kablo bağlantılarını kontrol edin. • AnyNet+ (HDMI-CEC) seçeneğinin AnyNet+ kurulum menüsünde Açık ayarında olup olmadığını kontrol edin. • TV uzaktan kumandasının TV modunda olup olmadığını kontrol edin. • Cihazın AnyNet+ özel uzaktan kumandası olup olmadığını kontrol edin. • AnyNet+ belirli koşullarda çalışmaz. (Kanallar aranırken, Media Play, Plug & Play çalışırken, vb.) • HDMI 1.3 kablosunu takarken veya çıkarırken, cihazları tekrar arattığınızdan emin olun veya TV'nizi yeniden başlatın. • AnyNet+ cihazının AnyNet+ İşlevinin açık olduğunu kontrol edin.
AnyNet+ sistemini başlatmak istiyorum.	<ul style="list-style-type: none"> • AnyNet+ cihazının TV'ye doğru bağlandığını ve AnyNet+ (HDMI-CEC) ögesinin AnyNet+ Kurulum menüsünde Açık olarak ayarlandığını kontrol edin. • TV'ye geçiş yapmak için TV uzaktan kumandasında TV düğmesine basın. Ardından AnyNet+ menüsünü görüntülemek ve dilediğiniz menüyü seçmek için TOOLS düğmesine basın.
AnyNet+ sisteminden çıkmak istiyorum.	<ul style="list-style-type: none"> • AnyNet+ menüsünde TV'yi görüntüle seçimini yapın. • TV uzaktan kumandasındaki SOURCE düğmesine basın ve AnyNet+ cihazlarından başka bir cihaz seçin. • TV modunu değiştirmek için P ∇/\wedge, PRE-CH ve FAV.CH düğmelerine basınız. (Kanal düğmesinin yalnızca kanal ayarcısı gömülü AnyNet+ cihazı bağlı olmadığında çalıştığını unutmayın.)
Ekranında 'AnyNet+ cihazına bağlanılıyor...' mesajı görünür.	<ul style="list-style-type: none"> • AnyNet+ yapılandırırken ya da izleme moduna geçiş yaparken uzaktan kumandayı kullanamazsınız. • AnyNet+ ayarı ya da izleme moduna geçiş tamamlandığında uzaktan kumandayı kullanın.
AnyNet+ cihazı oynatılmıyor.	<ul style="list-style-type: none"> • Tak ve Çalıştır yürütülüyorken oynatma işlevini kullanamazsınız.
Bağlanmış cihaz görüntülenmiyor.	<ul style="list-style-type: none"> • Cihazın AnyNet+ işlevlerini destekleyip desteklemediğini kontrol edin. • HDMI 1.3 kablosunun düzgün bağlanıp bağlanmadığını kontrol edin. • AnyNet+ (HDMI-CEC) ögesinin AnyNet+ kurulum menüsünde Açık olarak ayarlandığını kontrol edin. • AnyNet+ cihazlarını yeniden arayın. • Bir AnyNet+ cihazını yalnızca HDMI 1.3 kablosu kullanarak bağlayabilirsiniz. Bazı HDMI kabloları AnyNet+ işlevlerini desteklemeyebilir. • HDMI kablosu veya güç kablosu bağlantısının kesilmesi veya elektrik kesintisi gibi normal olmayan bir durumla sonlanmışsa, lütfen cihaz taramasını tekrarlayın.
TV programı kaydedilemiyor.	<ul style="list-style-type: none"> • Kayıt cihazındaki anten jakının düzgün bağlanıp bağlanmadığını kontrol edin.
TV sesi alıcıdan çıkmıyor.	<ul style="list-style-type: none"> • TV ve alıcı arasında optik kabloyu bağlayın.

Teletekst Özelliği

Televizyon istasyonlarının çoğu, Teletekst aracılığı ile yazılı bilgi hizmeti sunar. Teletekst hizmetinin dizin sayfasında nasıl kullanılacağıyla ilgili bilgiler bulunur. Ayrıca uzaktan kumanda düğmelerini kullanarak gereksinimlerine uygun seçenekleri belirleyebilirsiniz.

☑ Teletekst bilgilerinin doğru görünmesi için kanal alışının düzenli olması gerekir. Aksi takdirde bilgiler eksik olabilir ya da bazı sayfalar görüntülenmeyebilir.

- 1  (mod)
Teletekst modunu seçmek için basın (LIST/FLOF). LIST modundayken basarsanız, Liste kaydetme moduna geçer. Liste kaydetme modunda,  (kaydet) düğmesine basarak teletekst sayfasını listeye kaydedebilirsiniz.
- 2  (göster)
Gizli metinleri (örneğin test oyunları yanıtlarını) göstermek için kullanılır. Normal ekranı görüntülemek için yeniden basın.
- 3  (boyut)
Ekranın üst yarısında çift boyutlu harfleri görüntülemek için basın. Ekranın alt yarısı için yeniden basın. Normal ekranı görüntülemek için bir kez daha basın.
- 4  (kaydet)
Teletekst sayfalarını kaydetmek için kullanılır.
- 5 Renkli düğmeler (kırmızı/yeşil/sarı/mavi)
Yayın şirketi FASTEKST sistemini kullanıyorsa, Teletekst sayfasında yer alan çeşitli konuların renkleri farklıdır ve bu konular renk düğmeleri basılarak seçilebilir. İstedığınız sayfaya karşılık gelen renk düğmesine basın. Görünen sayfa, aynı biçimde seçilebilecek diğer renklere ayrılmış bilgiler içerir. Önceki ya da sonraki sayfayı görüntülemek için ilgili renk düğmesine basın.
- 6  (Teletekst açık/karışık)
Teletekst hizmeti sağlayan kanalı seçtikten sonra Teletekst modunu etkinleştirmek için bu düğmeye basın. Teleteksti, normal yayın ekranının üzerine bindirmek için iki kez basın.
- 7  (çıkış)
Teletekst gösteriminden çıkış.
- 8  (alt sayfa)
Varsa alt sayfayı görüntülemek için kullanılır.
- 9  (sayfa yukarı)
Bir sonraki Teletekst sayfasını görüntülemek için kullanılır.
- 10  (sayfa aşağı)
Bir önceki Teletekst sayfasını görüntülemek için kullanılır.
- 11  (tut)
Seçilen sayfada, otomatik olarak takip eden başka sayfalar bağlıysa, bulunduğunuz sayfayı tutmak için kullanılır. Devam ettirmek için yeniden basın.
- 12  (dizin)
Teleteksti görüntülerken istediğiniz zaman dizin (içindekiler) sayfasını görüntülemek için kullanılır.
- 13  (iptal)
Sayfa aranırken yayını göstermek için kullanılır.

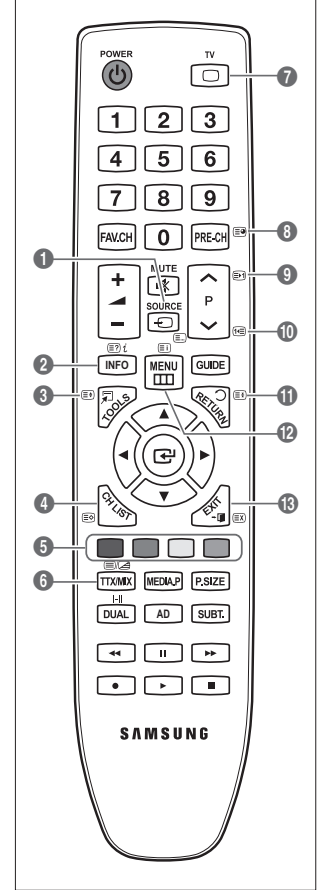

☑ Uzaktan kumandanın sayısal tuşlarına basarak Teletekst sayfalarını değiştirebilirsiniz.

Teletekst sayfaları altı kategoriye göre düzenlenmiştir:

Bölüm	İçindekiler
A	Seçilen sayfa numarası.
B	Yayın yapan kanalın adı.
C	Geçerli sayfa numarası ya da arama göstergeleri.
D	Tarih ve saat.
E	Metin.
F	Durum bilgileri. FASTEKST bilgileri.

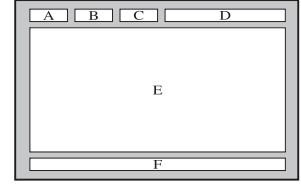

- ☑ Teletekst bilgileri çoğunlukla art arda sıralanmış birden çok sayfaya bölünmüştür ve bunlara:
 - Sayfa numarasını girerek
 - Listedeki bir konu seçerek
 - Renklere göre ayrılmış başlık seçerek (FASTEKST sistemi) erişilebilir
- ☑ TV'nin desteklediği Teletekst düzeyi ek grafik ve metin de görüntüleyebilen sürüm 2.5'tir.
- ☑ Aktarıma bağlı olarak, Teletekst görüntülenirken boş yan paneller oluşabilir.
- ☑ Bu gibi durumlarda, ek grafik veya metin aktarılmaz.
- ☑ Sürüm 2.5'i desteklemeyen eski TV'lerin Teletekst aktarımına bakılmaksızın ek grafik veya metin görüntüleme özelliği yoktur.
- ☑ Teletekst ekranından çıkmak için **TV** düğmesine basın.

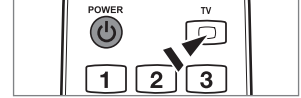

Standı Takma

- ☑ **Ön ayar:** Standın üzerine Stand Kılavuzunu ve Kapak Başlığını yerleştirin ve vidaları kullanarak sıkıştırın. Yalnızca 32 inç modeller için geçerlidir.

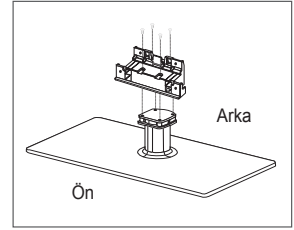

1. LCD TV'nizi standı takın.

- ☑ TV'yi iki veya daha fazla kişi taşımalıdır.
- ☑ Standı takarken standın önü ve arkasını karıştırmamaya dikkat edin.
- ☑ TV'nin standı düzgün bir seviyede takıldığından emin olmak için, TV'nin üst sol veya sağ kenarına aşağı doğru doğru aşırı güç uygulamayın.

2. 1 konumuna vidaları sıkıştırın ve sonra 2 konumuna iki vidayı sıkıştırın.

- ☑ Ürünü yukarı kaldırın ve vidaları sıkıştırın. LCD TV aşağı yerleşmişken vidaları sıkıştırırsanız bir tarafa eğilebilir.

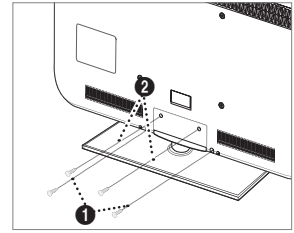

Standın Çıkarılması

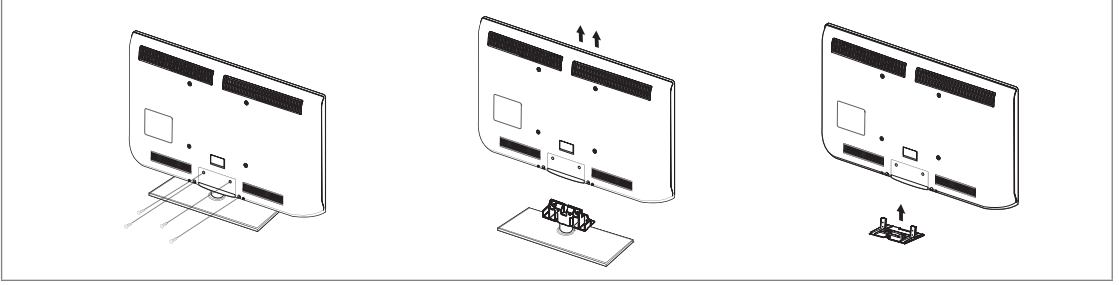

1. TV'nin arkasındaki vidaları çıkarın.
2. Standı TV'den ayırın.
☑ TV'yi iki veya daha fazla kişi taşımalıdır.
3. Alt deliği kapakla örtün.

Duvara Montaj Kitinin Takılması

Duvara montaj öğeleri (ayrı satılır) ile TV'yi duvara monte edebilirsiniz. Duvara Montaj kitinin takılmasıyla ilgili daha fazla bilgi için, Duvara Montaj öğeleriyle birlikte verilen talimatlara bakın. Duvara montaj braketini takarken yardım için bir teknisyenle görüşün.

Samsung Electronics, TV'yi kendiniz monte etmeyi seçtiğinizde kendinize ya da başkalarına vereceğiniz hasarlardan sorumlu değildir.



Duvara Montaj Kitinizi TV'niz açıkken kurmayın. Elektrik çarpması sonucunda kişisel yaralanmaya neden olabilir.

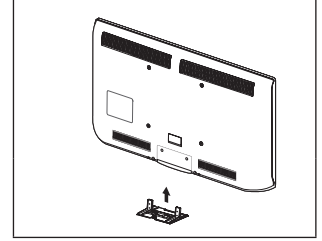

Kabloların Montajı

Tutucu-Tel Kablo içindeki kabloları, saydam standdan görülmeyecek şekilde sarın.

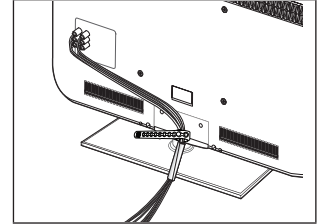

Hırsıza Karşı Kensington Kilidi

Kensington Kilidi, televizyonu halka açık bir ortamda kullanıyorsanız, sistemi fiziksel olarak sabitlemek için kullanılan bir cihazdır. Üreticiye bağlı olarak, görünüm ve kilitleme yöntemi resimde gösterilenden farklı olabilir.

Doğru kullanım için Kensington Kilidiyle birlikte verilen kılavuza başvurun.

- ☑ Kilitleme cihazının ayrıca satın alınması gerekmektedir.
- ☑ Kensington Kilidinin konumu, modeline bağlı olarak farklılık gösterebilir.
1. Kilitleme cihazını LCD TV'deki Kensington yuvasına takın (1) ve kilitleme yönünde döndürün (2).
2. Kensington Kilidi kablosunu (3).
3. Kensington Kilidini masa veya ağır bir sabit nesneye sabitleyin.

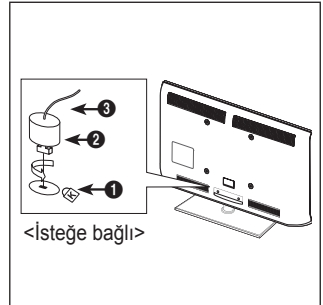

Kurulum Alanının Sabitlenmesi

Uygun havalandırma için, ürün ve diğer nesnelere (duvar gibi) arasında gerekli mesafeyi bırakın.

Buna dikkat edilmemesi ürünün dahili sıcaklığında gerçekleşecek artış nedeniyle yangına veya üründe bir soruna neden olabilir. Ürünü şekilde gösterildiği mesafeyi bırakarak monte edin.

- ☑ Bir stand veya duvar montajı kullanırken, yalnızca Samsung Electronics tarafından sağlanan parçaları kullanın.
 - Başka bir üretici tarafından sağlanan parçaların kullanılması, ürünün düşmesi nedeniyle üründe bir soruna veya yarılanmaya neden olabilir.
 - Başka bir üretici tarafından sağlanan parçaların kullanılması, yetersiz havalandırma nedeniyle ürünün dahili sıcaklığı artacağından üründe bir soruna veya yangına neden olabilir.
- ☑ Görünüm ürüne bağlı olarak değişiklik gösterebilir.

Ürünü bir standla monte ederken

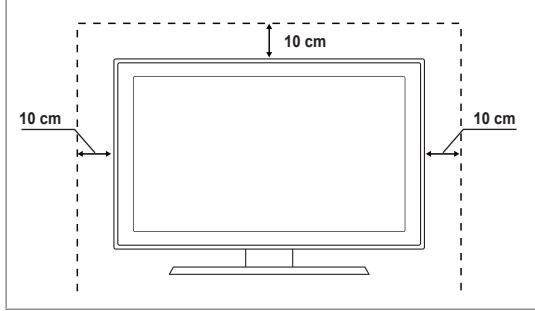

Ürünü bir duvar montajıyla monte ederken

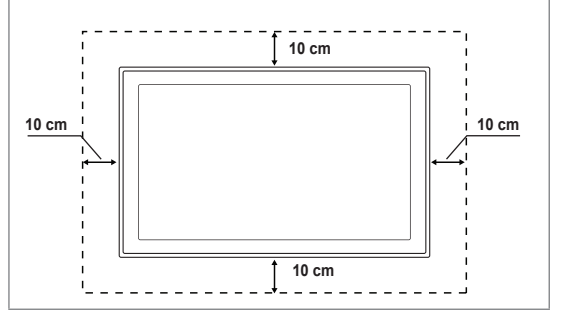

TV'yi Duvara Sabitleme



Dikkat: TV'yi çekme, itme veya üzerine çıkma TV'yi düşürebilir. Özellikle çocuklarınızın TV'ye asılmamasına veya TV'nin dengesini bozmasına özen gösterin; böyle bir durumda, TV devrilebilir ve ciddi yaralanmalara veya ölüme neden olabilir. Güvenlik Notundaki tüm güvenlik önlemlerine uyun. Birimin daha dengeli durması için, güvenlik amacıyla aşağıdaki talimatları uygulayarak düşmeyi önleyici cihazı takın.

TV'nin düşmesini önlemek için:

1. Vidaları sıkıştırıcı parçalara yerleştirin ve duvara sıkı bir şekilde sabitleyin. Vidaların, duvara sağlam bir şekilde takıldıklarını onaylayın.
 - ☑ Duvar tipine bağlı olarak dübel gibi ek malzemelere ihtiyacınız olabilir.
 - ☑ Gerekli sıkıştırıcı parçalar, vidalar ve bağ ürünle birlikte sağlanmadığı için, lütfen bunları ayrı olarak satın alın.
2. TV'nin arkasında ortadaki vidaları çıkarın, sıkıştırıcı parçaların içinden geçirin ve daha sonra, yeniden TV'ye takıp sıkıştırın.
 - ☑ Vidalar ürünle birlikte verilmemiş olabilir. Bu durumda, lütfen aşağıdaki özelliklere uygun vidaları alın.
 - ☑ Vida Özellikleri
 - 17 ~ 29 İnç LCD TV için: M4 X L15
 - 32 ~ 40 İnç LCD TV için: M6 X L15
3. TV'ye ve duvara sabitlenmiş sıkıştırıcı parçaları sağlam bir bağ ile birleştirin ve daha sonra, bağı sıkı bir şekilde bağlayın.
 - ☑ TV'yi arkaya doğru düşmemesi için duvara yakın bir yere yerleştirin.
 - ☑ Bağ, duvardaki sıkıştırıcı parçalar, TV'ye sabitlenen sıkıştırıcı parçalarla aynı hizada veya daha aşağıda olacak şekilde bağlayabilirsiniz.
 - ☑ TV'yi taşımadan önce bağı çözün.
4. Tüm bağlantıların uygun şekilde sabitlendiğini doğrulayın. Belirli aralıklarla bağlantılarda yorgunluk belirtisi olup olmadığını kontrol edin. Bağlantılarınızın güvenliğiyle ilgili herhangi bir şüphelenirseniz, bir kurulum uzmanıyla görüşün.

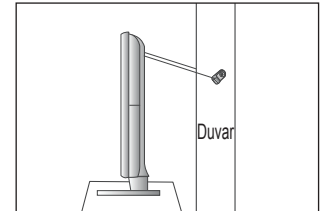
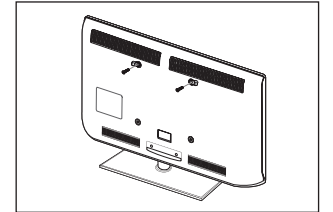
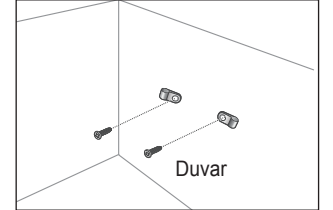

Sorun Giderme: Servis Personeli ile Görüşmeden Önce

Ses ya da görüntü yok	Güç kablosunun prize takılı olup olmadığını kontrol edin. Cihazınızdaki düğmeye basıp basmadığınızı kontrol edin. Resmin kontrast ve parlaklık ayarlarını kontrol edin. Ses seviyesini kontrol edin.
Resim normal ama ses yok	Ses seviyesini kontrol edin. Uzaktan kumandadaki MUTE düğmesine basılıp basılmadığını kontrol edin. Hoparlörü Seçin ayarlarını kontrol edin.
Ekran siyah ve güç göstergesi ışığı düzenli olarak yanıp sönüyor	Bilgisayarınızda Güç, Sinyal Kablosunu kontrol edin. TV, güç yönetim sistemini kullanıyor. Bilgisayarın faresini hareket ettirin ya da klavye üzerinde bir düğmeye basın.
Görüntü yok veya görüntü siyah beyaz	Renk ayarlarını değiştirin. Seçilmiş yayın sisteminin doğru olup olmadığını kontrol edin.
Ses ve resimde parazit	Cihazı etkileyen elektrikli cihazı belirleyin ve uzaklaştırın. Cihazınızı bir başka prize takın.
Net olmayan ya da karlı resim, bozuk ses	Anteninizin yönünü, konumunu ve bağlantılarını kontrol edin. Bu parazit çoğunlukla dahili anten kullanmaya bağlıdır.
Uzaktan kumanda doğru çalışmıyor	Uzaktan kumandanın pillerini değiştirin. Uzaktan kumandanın üst kenarını (iletim penceresi) temizleyin. Pillerin kutuplarını kontrol edin.
'Sinyal kablosunu kontrol et' mesajı görüntüleniyor	Sinyal kablosunun PC'ye ya da video kaynaklarına düzgün biçimde bağlı olup olmadığını kontrol edin. PC veya video kaynaklarının açık olup olmadığını kontrol edin.
'Desteklenmeyen Mod' mesajı görüntüleniyor	Video adaptörünün maksimum çözünürlüğünü ve frekansını kontrol edin. Bu değerleri, Ekran Modlarındaki verilerle karşılaştırın.
Zarar gören resim ekranın köşesinde görünür	Bazı harici aygıtlarda Ekran Sığdır seçildiyse, zarar gören resim ekranın köşesinde görünebilir. Belirtinin nedeni TV değil, harici aygıtlardır.
'Tüm ayarları varsayılan değerlere sıfırlar.' mesajı görünür.	Bu mesaj, EXIT düğmesini bir süre basılı tuttuğunuzda görüntülenir. Ürün ayarları, fabrika varsayılanlarına sıfırlanır.
TV ekranını çevreleyen çerçevenin kenarlarına yakından baktığınızda küçük partiküller görebilirsiniz.	Bu ürün tasarımının bir parçasıdır ve kusur değildir.

- ☑ TFT LCD paneli, karmaşık bir üretim teknolojisi gerektiren iç piksellerden (6 220 800) oluşan bir panel kullanmaktadır. Bununla birlikte, ekranda birkaç parlak veya karanlık piksel bulunabilir. Bu piksellerin ürünün performansına olumsuz etkisi olmaz.

Teknik Özellikler

Model Adı	LE32B550A, LE32B551A LE32B553M, LE32B554M	LE37B550A, LE37B551A LE37B553M, LE37B554M
Ekran Boyutu (Çapraz)	32 inches	37 inches
PC Çözünürlüğü (En iyi)	1920 x 1080 @ 60 Hz	1920 x 1080 @ 60 Hz
Ses (Çıkış)	10W X 2	10W X 2
Boyutlar (GxDxY) Gövde Standla	794 X 77 X 524 mm 794 X 240 X 570 mm	917 X 79 X 592 mm 917 X 255 X 658 mm
Ağırlık Standla	13 kg	16 kg
Çevre Koşulları Çalışma Sıcaklığı Çalışma Nem Oranı Saklama Sıcaklığı Saklama Nem Oranı	10°C ile 40°C arası (10,00°C ile 40,00°C) %10 ile %80 arası, yoğunlaşmayan -20°C - 45°C (-4°F - 113°F) %5 ile %95 arası, yoğunlaşmayan	
Döner Stand (Sol / Sağ)	-20° ~ 20°	
Model Adı	LE40B550A, LE40B551A LE40B553M, LE40B554M	LE46B550A, LE46B551A LE46B553M, LE46B554M
Ekran Boyutu (Çapraz)	40 inches	46 inches
PC Çözünürlüğü (En iyi)	1920 x 1080 @ 60 Hz	1920 x 1080 @ 60 Hz
Ses (Çıkış)	10W X 2	10W X 2
Boyutlar (GxDxY) Gövde Standla	982 X 79 X 626 mm 982 X 255 X 676 mm	1116 X 79 X 706 mm 1116 X 275 X 770 mm
Ağırlık Standla	18 kg	23 kg
Çevre Koşulları Çalışma Sıcaklığı Çalışma Nem Oranı Saklama Sıcaklığı Saklama Nem Oranı	10°C ile 40°C arası (10,00°C ile 40,00°C) %10 ile %80 arası, yoğunlaşmayan -20°C - 45°C (-4°F - 113°F) %5 ile %95 arası, yoğunlaşmayan	
Döner Stand (Sol / Sağ)	-20° ~ 20°	

- ☒ Tasarım ve özellikler önceden haber verilmeden değiştirilebilir.
- ☒ Bu cihaz, bir Sınıf B dijital cihaz aparatıdır.
- ☒ Güç kaynağı ve Güç Tüketimi için ürün üzerindeki etikete bakın.

Uyarı

EEE Yönetmeliğine Uygundur

Bu yönetmelik yalnızca Türkiye için geçerlidir.

TBu ürünün ortalama yaşam süresi, 10 yıldır

İmalatçı:	Samsung Electronics co., Ltd. 12th FL., Samsung Main Bldg., 250, 2-Ga, Taepyung-Ro Seoul, Korea Tel. : +82 2 727 7114
LVD:	KTL (Korea Testing Laboratory) 222-13, Guro-Dong, Guro-Gu Seoul, Korea, 152-848 Tel. : +82 2 860 1493 Faks. : +82 2 860 1482
EMC:	Samsung Electronics co., Ltd. Suwon EMC test Lab 416 Maetan-3 Dong, Yeongtong-Gu, Suwon-City Gyeonggi-Do, Korea, 442-742 Tel. : +82 31 200 2185 Faks. : +82 31 200 2189



Correct Disposal of This Product (Waste Electrical & Electronic Equipment)

(Applicable in the European Union and other European countries with separate collection systems) This marking on the product, accessories or literature indicates that the product and its electronic accessories (e.g. charger, headset, USB cable) should not be disposed of with other household waste at the end of their working life. To prevent possible harm to the environment or human health from uncontrolled waste disposal, please separate these items from other types of waste and recycle them responsibly to promote the sustainable reuse of material resources. Household users should contact either the retailer where they purchased this product, or their local government office, for details of where and how they can take these items for environmentally safe recycling. Business users should contact their supplier and check the terms and conditions of the purchase contract. This product and its electronic accessories should not be mixed with other commercial wastes for disposal.

[English]



Les bons gestes de mise au rebut de ce produit (Déchets d'équipements électriques et électroniques)

(Applicable dans les pays de l'Union Européenne et dans d'autres pays européens pratiquant le tri sélectif)

Ce symbole sur le produit, ses accessoires ou sa documentation indique que ni le produit, ni ses accessoires électroniques usagés (chargeur, casque audio, câble USB, etc.) ne peuvent être jetés avec les autres déchets ménagers. La mise au rebut incontrôlée des déchets présentant des risques environnementaux et de santé publique, veuillez séparer vos produits et accessoires usagés des autres déchets. Vous favoriserez ainsi le recyclage de la matière qui les compose dans le cadre d'un développement durable. Les particuliers sont invités à contacter le magasin leur ayant vendu le produit ou à se renseigner auprès des autorités locales pour connaître les procédures et les points de collecte de ces produits en vue de leur recyclage. Les entreprises et professionnels sont invités à contacter leurs fournisseurs et à consulter les conditions de leur contrat de vente. Ce produit et ses accessoires ne peuvent être jetés avec les autres déchets professionnels et commerciaux.

[Français]



Korrekte Entsorgung von Altgeräten (Elektroschrott)

(In den Ländern der Europäischen Union und anderen europäischen Ländern mit einem separaten Sammelsystem)

Die Kennzeichnung auf dem Produkt, Zubehörteilen bzw. auf der dazugehörigen Dokumentation gibt an, dass das Produkt und Zubehörteile (z. B. Ladegerät, Kopfhörer, USB-Kabel) nach ihrer Lebensdauer nicht zusammen mit dem normalen Haushaltsmüll entsorgt werden dürfen. Entsorgen Sie dieses Gerät und Zubehörteile bitte getrennt von anderen Abfällen, um der Umwelt bzw. der menschlichen Gesundheit nicht durch unkontrollierte Müllbeseitigung zu schaden. Helfen Sie mit, das Altgerät und Zubehörteile fachgerecht zu entsorgen, um die nachhaltige Wiederverwertung von stofflichen Ressourcen zu fördern. Private Nutzer wenden sich an den Händler, bei dem das Produkt gekauft wurde, oder kontaktieren die zuständigen Behörden, um in Erfahrung zu bringen, wo Sie das Altgerät bzw. Zubehörteile für eine umweltfreundliche Entsorgung abgeben können. Gewerbliche Nutzer wenden sich an ihren Lieferanten und gehen nach den Bedingungen des Verkaufsvertrags vor. Dieses Produkt und elektronische Zubehörteile dürfen nicht zusammen mit anderem Gewerbemüll entsorgt werden.

[Deutsch]



Correcte verwijdering van dit product (elektrische & elektronische afvalapparatuur)

Dit merkteken op het product, de accessoires of het informatiemateriaal duidt erop dat het product en zijn elektronische accessoires (bv. lader, headset, USB-kabel) niet met ander huishoudelijk afval verwijderd mogen worden aan het einde van hun gebruiksduur. Om mogelijke schade aan het milieu of de menselijke gezondheid door ongecontroleerde afvalverwijdering te voorkomen, moet u deze artikelen van andere soorten afval scheiden en op een verantwoorde manier recyclen, zodat het duurzame hergebruik van materiaalbronnen wordt bevorderd. Huishoudelijke gebruikers moeten contact opnemen met de winkel waar ze dit product hebben gekocht of met de gemeente waar ze wonen om te vernemen waar en hoe ze deze artikelen milieuvriendelijk kunnen laten recyclen. Zakelijke gebruikers moeten contact opnemen met hun leverancier en de algemene voorwaarden van de koopovereenkomst nalezen. Dit product en zijn elektronische accessoires mogen niet met ander bedrijfsafval voor verwijdering worden gemengd.

[Nederlands]



Corretto smaltimento del prodotto (rifiuti elettrici ed elettronici)

(Applicabile nell'Unione Europea e in altri paesi europei con sistema di raccolta differenziata)

Il marchio riportato sul prodotto, sugli accessori o sulla documentazione indica che il prodotto e i relativi accessori elettronici (quali caricabatterie, cuffia e cavo USB) non devono essere smaltiti con altri rifiuti domestici al termine del ciclo di vita. Per evitare eventuali danni all'ambiente o alla salute causati dall'inopportuno smaltimento dei rifiuti, si invita l'utente a separare il prodotto e i suddetti accessori da altri tipi di rifiuti e a riciclarli in maniera responsabile per favorire il riutilizzo sostenibile delle risorse materiali. Gli utenti domestici sono invitati a contattare il rivenditore presso il quale è stato acquistato il prodotto o l'ufficio locale preposto per tutte le informazioni relative alla raccolta differenziata e al riciclaggio per questo tipo di materiali. Gli utenti aziendali sono invitati a contattare il proprio fornitore e verificare i termini e le condizioni del contratto di acquisto. Questo prodotto e i relativi accessori elettronici non devono essere smaltiti unitamente ad altri rifiuti commerciali.

[Italiano]



Eliminación correcta de este producto (Residuos de aparatos eléctricos y electrónicos)

(Aplicable en la Unión Europea y en países europeos con sistemas de recogida selectiva de residuos)

La presencia de este símbolo en el producto, accesorios o material informativo que lo acompañan, indica que al finalizar su vida útil ni el producto ni sus accesorios electrónicos (como el cargador, cascos, cable USB) deberán eliminarse junto con otros residuos domésticos. Para evitar los posibles daños al medio ambiente o a la salud humana que representa la eliminación incontrolada de residuos, separe estos productos de otros tipos de residuos y recícelos correctamente. De esta forma se promueve la reutilización sostenible de recursos materiales. Los usuarios particulares pueden contactar con el establecimiento donde adquirieron el producto o con las autoridades locales pertinentes para informarse sobre cómo y dónde pueden llevarlo para que sea sometido a un reciclaje ecológico y seguro. Los usuarios comerciales pueden contactar con su proveedor y consultar las condiciones del contrato de compra. Este producto y sus accesorios electrónicos no deben eliminarse junto a otros residuos comerciales.

[Español]



Eliminação Correcta Deste Produto (Resíduos de Equipamentos Eléctricos e Electrónicos)

Esta marca apresentada no produto, nos acessórios ou na literatura – indica que o produto e os seus acessórios electrónicos (por exemplo, o carregador, o auricular, o cabo USB) não deverão ser eliminados juntamente com os resíduos domésticos no final do seu período de vida útil. Para impedir danos ao ambiente ou à saúde humana causados pela eliminação incontrolada de resíduos, deverá separar estes equipamentos de outros tipos de resíduos e reciclá-los de forma responsável, para promover uma reutilização sustentável dos recursos materiais. Os utilizadores domésticos deverão contactar o estabelecimento onde adquiriram este produto ou as entidades oficiais locais para obterem informações sobre onde e de que forma podem entregar estes equipamentos para permitir efectuar uma reciclagem segura em termos ambientais. Os utilizadores profissionais deverão contactar o seu fornecedor e consultar os termos e condições do contrato de compra. Este produto e os seus acessórios electrónicos não deverão ser misturados com outros resíduos comerciais para eliminação.

[Português]



Ustrezno odstranjanje tega izdelka (odpadna električna in elektronska oprema)

Oznaka na izdelku, dodatni opremi ali dokumentaciji pomeni, da izdelka in njegove elektronske dodatne opreme (npr. električni polnilnik, slušalke, kabel USB) ob koncu dobe uporabe ni dovoljeno odvreči med gospodinjske odpadke. Te izdelke ločite od drugih vrst odpadkov in jih odgovorno predajte v recikliranje ter tako spodbudite trajnostno vnovično uporabo materialnih virov. Tako boste preprečili morebitno tveganje za okolje ali zdravje ljudi zaradi nenadzorovanega odstranjanja odpadkov. Uporabniki v gospodinjstvih naj se za podrobnosti o tem, kam in kako lahko te izdelke predajo v okolju prijazno recikliranje, obrnejo na trgovino, kjer so izdelek kupili, ali na krajevni upravni organ. Poslovni uporabniki naj se obrnejo na dobavitelja in preverijo pogoje kupne pogodbe. Tega izdelka in njegove elektronske dodatne opreme pri odstranjanju ni dovoljeno mešati z drugimi gospodarskimi odpadki.

[Slovenščina]



Korrekt avfallshantering av produkten (elektriska och elektroniska produkter)

Denna markering på produkten, tillbehören och i manualen anger att produkten och de elektroniska tillbehören (t.ex. laddare, headset, USB-kabel) inte bör sorteras tillsammans med annat hushållsavfall när de kasseras. Till förebyggande av skada på miljö och hälsa bör dessa föremål hanteras separat för ändamålsenlig återvinning av beståndsdelarna. Hushållsanvändare bör kontakta den återförsäljare som sålt produkten eller sin kommun för vidare information om var och hur produkten och tillbehören kan återvinnas på ett miljösäkert sätt. Företagsanvändare bör kontakta leverantören samt verifiera angivna villkor i köpekontraktet. Produkten och de elektroniska tillbehören bör inte hanteras tillsammans med annat kommersiellt avfall.

[Svenska]



Korrekt affaldsbortskaffelse af dette produkt (elektrisk & elektronisk udstyr)

Mærket på dette produkt, på tilbehør eller i den medfølgende dokumentation betyder, at produktet og elektronisk tilbehør hertil (f.eks. oplader, hovedsæt, USB-ledning) ikke må bortskaffes sammen med andet husholdningsaffald ved slutten af levetiden. For at undgå skadelige miljø- eller sundhedspåvirkninger på grund af ukontrolleret affaldsbortskaffelse skal ovennævnte bortskaffes særskilt fra andet affald og indleveres behørigt til fremme for bæredygtig materiale genvinding. Forbrugere bedes kontakte forhandleren, hvor de har købt produktet, eller kommunen for oplysning om, hvor og hvordan de kan indlevere ovennævnte med henblik på miljøforsvarlig genvinding. Virksomheder bedes kontakte leverandøren og læse betingelserne og vilkårene i købekontrakten. Dette produkt og elektronisk tilbehør hertil bør ikke bortskaffes sammen med andet erhvervsaffald.

[Dansk]



Korrekt avhending av dette produktet (Avfall fra elektrisk og elektronisk utstyr)

Denne merkingen som vises på produktet, dets tilbehør eller dokumentasjon, indikerer at produktet eller det elektroniske tilbehøret (for eksempel lader, headset, USB-kabel) ikke skal kastes sammen med annet husholdningsavfall ved slutten av levetiden. For å hindre potensiell skade på miljøet eller helseskader grunnet ukontrollert avfallsavhending ber vi om at dette avfallet holdes adskilt fra andre typer avfall og resirkuleres på ansvarlig måte for å fremme bærekraftig gjenbruk av materielle resurser. Private forbrukere bør kontakte enten forhandleren de kjøpte produktet av, eller lokale myndigheter, for detaljer om hvor og hvordan disse artiklene kan resirkuleres på en miljøvennlig måte. Forretningsbrukere bør kontakte sin leverandør og undersøke vilkårene i kjøpskontrakten. Dette produktet og det elektroniske tilbehøret skal ikke blandes med annet kommersielt avfall som skal kastes.

[Norsk]



Tuoteen turvallinen hävittäminen (elektroniikka ja sähkölaitteet)

Oheinen merkintä tuotteessa, lisävarusteissa tai käyttöohjeessa merkitsee, että tuotetta tai lisävarusteina toimitettavia sähkölaitteita (esim. laturia, kuulokkeita tai USB kaapelia) ei saa hävittää kotitalousjätteen mukana niiden käyttöiän päätyttyä. Virheellisestä jätteenkäsittelystä ympäristölle ja terveydelle aiheutuvien haittojen välttämiseksi tuote ja lisävarusteet on eroteltava muusta jätteestä ja kierrätettävä kestävän kehityksen mukaista uusiokäyttöä varten. Kotikäyttäjät saavat lisätietoja tuotteen ja lisävarusteiden turvallisesta kierrätyksestä ottamalla yhteyttä tuotehen myyneeseen jälleenmyyjään tai paikalliseen ympäristöviranomaiseen. Yrityskäyttäjien tulee ottaa yhteyttä tavantarjoittajaan ja selvittää hankintasopimuksen ehdot. Tuotetta tai sen lisävarusteita ei saa hävittää muun kaupallisen jätteen seassa.

[Suomi]



A termék hulladékba helyezésének módszere(WEEE – Elektromos és elektronikus berendezések hulladékai)

Ez a jelzés a terméken, tartozékain vagy dokumentációján arra utal, hogy hasznos élettartama végén a terméket és elektronikus tartozékait (pl. töltőegység, fejhallgató, USB kábel) nem szabad a háztartási hulladékkal együtt kidobni. A szabálytalan hulladékba helyezés által okozott környezeti- és egészségkárosodás megelőzése érdekében ezeket a tárgyakat különítse el a többi hulladéktól, és felelősségteljesen gondoskodjon az újrahasznosításukról az anyagi erőforrások fenntartható újrafelhasználásának elősegítése érdekében. A háztartási felhasználók a termék forgalmazójától vagy a helyi önkormányzati szervektől kérjenek tanácsot arra vonatkozóan, hová és hogyan vihetik el az elhasznált termékeket a környezetvédelmi szempontból biztonságos újrahasznosítás céljából. Az üzleti felhasználók lépjenek kapcsolatba beszállítójukkal, és vizsgálják meg az adásvételi szerződés feltételeit. Ezt a terméket és tartozékait nem szabad az egyéb közületi hulladékkal együtt kezelni.

[Magyar]



Prawidłowe usuwanie produktu (zużyty sprzęt elektryczny i elektroniczny)

To oznaczenie umieszczone na produkcie, akcesoriach lub dokumentacji oznacza, że po zakończeniu eksploatacji nie należy tego produktu ani jego akcesoriów (np. ładowarki, zestawu słuchawkowego, przewodu USB) wyrzucać wraz ze zwykłymi odpadami gospodarstwa domowego. Aby uniknąć szkodliwego wpływu na środowisko naturalne i zdrowie ludzi wskutek niekontrolowanego usuwania odpadów, prosimy o oddzielenie tych przedmiotów od odpadów innego typu oraz o odpowiedzialny recykling i praktykowanie ponownego wykorzystania materiałów. W celu uzyskania informacji na temat miejsca i sposobu bezpiecznego dla środowiska recyklingu tych przedmiotów, użytkownicy w gospodarstwach domowych powinni skontaktować się z punktem sprzedaży detalicznej, w którym dokonali zakupu produktu, lub z organem władz lokalnych. Użytkownicy w firmach powinni skontaktować się ze swoim dostawcą i sprawdzić warunki umowy zakupu. Produktu ani jego akcesoriów nie należy usuwać razem z innymi odpadami komercyjnymi.

[Polski]

Σωστή Απόρριψη αυτού του Προϊόντος (Απόβλητα Ηλεκτρικού & Ηλεκτρονικού Εξοπλισμού)

(Ισχύει για την Ευρωπαϊκή Ένωση και για άλλες ευρωπαϊκές χώρες με χωριστά συστήματα συλλογής) Αυτό το σήμα που εμφανίζεται επάνω στο προϊόν, στα εξαρτήματά του ή στα εγχειρίδια που το συνοδεύουν, υποδεικνύει ότι το προϊόν και τα ηλεκτρονικά του εξαρτήματα (π.χ. φορτιστής, ακουστικά, καλώδιο USB) δεν θα πρέπει να ρίπνεται μαζί με τα υπόλοιπα οικιακά απορρίμματα μετά το τέλος του κύκλου ζωής τους. Προκειμένου να αποφευχθούν ενδεχόμενες βλαβερές συνέπειες στο περιβάλλον ή την υγεία εξαιτίας της ανεξέλεγκτης διάθεσης απορριμμάτων, σας παρακαλούμε να διαχωρίσετε αυτά τα προϊόντα από άλλους τύπους απορριμμάτων και να τα ανακυκλώσετε, ώστε να βοηθήσετε στην βιώσιμη επαναχρησιμοποίηση των υλικών πόρων. Οι οικιακοί χρήστες θα πρέπει να έλθουν σε επικοινωνία είτε με το κατάστημα απ' όπου αγόρασαν αυτό το προϊόν, είτε με τις κατά τόπους υπηρεσίες, προκειμένου να πληροφορηθούν τις λεπτομέρειες σχετικά με τον τόπο και τον τρόπο με τον οποίο μπορούν να δώσουν αυτά τα προϊόντα για ασφαλή προς το περιβάλλον ανακύκλωση. Οι επιχειρήσεις-χρήστες θα πρέπει να έλθουν σε επαφή με τον προμηθευτή τους και να ελέγξουν τους όρους και τις προϋποθέσεις του συμβολαίου αγοράς. Αυτό το προϊόν και τα ηλεκτρονικά του εξαρτήματα δεν θα πρέπει να αναμειγνύονται με άλλα συνήθισμένα απορρίμματα προς διάθεση.



[Ελληνικά]

Правилно третиране на изделието след края на експлоатационния му живот

(Отпадъци, представляващи електрическо и електронно оборудване)(Важи за държавите на Европейския съюз и други европейски държави със системи за разделно сметосъбиране)

Този знак, поставен върху изделието, негови принадлежности или печатни материали, означава, че продуктът и принадлежностите (например зарядно устройство, слушалки, USB кабел) не бива да се изхвърлят заедно с другите битови отпадъци, когато изтече експлоатационният му живот. Отделяйте тези устройства от другите видове отпадъци и ги предавайте за рециклиране. Спазвайки това правило не излагате на опасност здравето на други хора и предпазвате околната среда от замърсяване, предизвикано от неконтролно изхвърляне на отпадъци. Освен това, подобно отговорно поведение създава възможност за повторно (екологично съобразно) използване на материалните ресурси. Домашните потребители трябва да се свържат с търговеца на дребно, от когото са закупили изделието, или със съответната местна държавна агенция, за да получат подробни инструкции къде и кога могат да занесат тези устройства за рециклиране, безопасно за околната среда. Корпоративните потребители следва да се свържат с доставчика си и да проверят условията на договора за покупка. Това изделие и неговите електронни принадлежности не бива да се смесват с другите отпадъци на търговското предприятие.



[Български]

Správná likvidace výrobku (Elektrický a elektronický odpad)

Toto označení na výrobku, jeho příslušenství nebo dokumentaci znamená, že výrobek a jeho elektronické příslušenství (například nabíječku, náhlavní sadu, USB kabel) je po skončení životnosti zakázáno likvidovat jako běžný komunální odpad. Možným negativním dopadem na životní prostředí nebo lidské zdraví způsobeným nekontrolovanou likvidací zabráníte oddělením zmíněných produktů od ostatních typů odpadu a jejich zodpovědnou recyklací za účelem udržitelného využívání druhotných surovin. Uživatelé z řad domácností by si měli od prodejce, u něhož produkt zakoupili, nebo u příslušného městského úřadu vyžádat informace, kde a jak mohou tyto výrobky odevzdat k bezpečné ekologické recyklaci. Podnikoví uživatelé by měli kontaktovat dodavatele a zkontrolovat všechny podmínky kupní smlouvy. Tento výrobek a jeho elektronické příslušenství nesmí být likvidován spolu s ostatním průmyslovým odpadem.



[Čeština]

Správná likvidácia tohoto výrobku (Elektrotechnický a elektronický odpad)

(Platné pre Európsku úniu a ostatné európske krajiny so systémom triedeného odpadu)

Toto označenie na výrobku, príslušenstve alebo v sprievodnej brožúre hovorí, že po skončení životnosti by produkt ani jeho elektronické príslušenstvo (napr. nabíjačka, náhlavná súprava, USB kábel) nemali byť likvidované s ostatným domovým odpadom. Prípadnému poškodeniu životného prostredia alebo ľudského zdravia môžete predísť tým, že budete tieto výrobky oddeľovať od ostatného odpadu a vrátiť ich na recykláciu. Používatelia v domácnostiach by pre podrobnejšie informácie, ako ekologicky bezpečne naložiť s týmito výrobkami, mali kontaktovať buď predajcu, ktorý im ich predal, alebo príslušný úrad v mieste ich bydliska. Priemyselní používatelia by mali kontaktovať svojho dodávateľa a preveriť si podmienky kúpnej zmluvy. Tento výrobok a ani jeho elektronické príslušenstvo by nemali byť likvidované spolu s ostatným priemyselným odpadom.



[Slovensky]

Cum se elimină corect acest produs (Deșeurii de echipamente electrice și electronice)

(Aplicabil în țările Uniunii Europene și în alte țări cu sisteme de colectare selectivă)

Acest simbol de pe produs, accesoriile și documentația indică faptul că produsul și accesoriile sale electronice (încărcător, căști, cablu USB) nu trebuie eliminate împreună cu alte deșeurii menajere la finalul duratei lor de utilizare. Dat fiind că eliminarea necontrolată a deșeurilor poate dăuna mediului înconjurător sau sănătății umane, vă rugăm să separați aceste articole de alte tipuri de deșeurii și să le reciclați în mod responsabil, promovând astfel reutilizarea durabilă a resurselor materiale. Utilizatorii casnici trebuie să-l contacteze pe distribuitorul care le-a vândut produsul sau să se intereseze la autoritățile locale unde și cum pot să ducă aceste articole pentru a fi reciclate în mod ecologic. Utilizatorii comerciali trebuie să-și contacteze furnizorul și să consulte termenii și condițiile din contractul de achiziție. Acest produs și accesoriile sale electronice nu trebuie eliminate împreună cu alte deșeurii comerciale.



[Română]

Izstrādājuma pareiza likvidēšana (Attiecās uz nolietotām elektriskām un elektroniskām ierīcēm)

(Spēkā Eiropas Savienībā un pārējās Eiropas valstīs, kas izmanto atkritumu dalītu savākšanu)

Šis uz izstrādājuma un tā piederumiem vai pievienotajā dokumentācijā izvietotais marķējums norāda, ka izstrādājumu un tā elektroniskos piederumus (piem., uzlādes ierīci, austiņas, USB kabeli) pēc ekspluatācijas laika beigām nedrīkst likvidēt kopā ar citiem sadzīves atkritumiem. Lai nepieļautu atkritumu nekontrolētu likvidēšanas radītu vārbūtēju kaitējumu videi un cilvēku veselībai, lūdzam minētās ierīces nošķirt no citiem atkritumiem un disciplinēti nodot pienācīgai pārstrādei, tā sekmējot materiālo resursu atkārtotu izmantošanu. Lai uzzinātu, kur un kā minētās ierīces iespējams nodot ekoloģiski drošai pārstrādei, mājāsaimniecībām jāsasazinās ar izstrādājuma pārdevēju vai savu pašvaldību. Iestādēm un uzņēmumiem jāsasazinās ar izstrādājuma piegādātāju un jāiepazīstas ar pirkuma līguma nosacījumiem. Izstrādājumu un tā elektroniskos piederumus nedrīkst nodot likvidēšanai kopā ar citiem iestāžu un uzņēmumu atkritumiem.



[Latviešu]



Tinkamas šio gaminio išmetimas (elektros ir elektroninės įrangos atliekos)

Šis ženklas, pateiktas ant gaminio, jo priedų ar dokumentacijoje, nurodo, kad gaminio ir jo elektroninių priedų (pvz., įkroviklio, ausinių, USB kabelio) negalima išmesti kartu su kitomis buitinėmis atliekomis gaminio naudojimo laikui pasibaigus. Kad būtų išvengta galimos nekontroliuojamo atliekų išmetimo žalos aplinkai arba žmonių sveikatai ir skatinamas aplinką tausojantis antrinių žaliavų panaudojimas, atskirkite šiuos elementus nuo kitų rūšių atliekų ir atiduokite perdirbti. Informacijos kur ir kaip pristatyti šiuos elementus saugiai perdirbti, privatus vartotojai turėtų kreiptis į parduotuvę, kurioje šį gaminį pirkė, arba į vietos valdžios institucijas. Verslo vartotojai turėtų kreiptis į savo tiekėją ir peržiūrėti pirkimo sutarties sąlygas. Tvarkant atliekas, šio gaminio ir jo elektroninių priedų negalima maišyti su kitomis pramoninėmis atliekomis.

[Lietuvių kalba]



Õige viis toote kasutuselt kõrvaldamiseks (elektriliste ja elektrooniliste seadmete jäätmel)

Selline tähistus tootel või selle tarvikutel või dokumentidel näitab, et toodet ega selle elektroonilisi tarvikuid (nt laadija, peakomplekt, USB-kaabel) ei tohi kasutusaja lõppemisel kõrvaldada koos muude olmejäätmetega. Selleks et vältida jäätmete kontrollimatu kõrvaldamisega seotud võimaliku kahju tekitamist keskkonnale või inimeste tervisele ning edendada materiaalsete vahendite säästvat taaskasutust, eraldage need esemed muudest jäätmetest ja suunake need vastutustundlikult taasinglusse. Kodukasutajad saavad teavet nende esemete keskkonnaohutu ringlussevõtu kohta kas toote müüjalilt või keskkonnaametist. Firmad peaksid võtma ühendust tarnijaga ning kontrollima ostulepingu tingimusi ja sätteid. Toodet ega selle elektroonilisi tarvikuid ei tohi panna muude hävitamiseks mõeldud kaubandusjäätmete hulka.

[Eesti]



Correct disposal of batteries in this product

(Applicable in the European Union and other European countries with separate battery return systems.)

This marking on the battery, manual or packaging indicates that the batteries in this product should not be disposed of with other household waste at the end of their working life. Where marked, the chemical symbols Hg, Cd or Pb indicate that the battery contains mercury, cadmium or lead above the reference levels in EC Directive 2006/66. If batteries are not properly disposed of, these substances can cause harm to human health or the environment. To protect natural resources and to promote material reuse, please separate batteries from other types of waste and recycle them through your local, free battery return system.

[English]



Elimination des batteries de ce produit

(Applicable aux pays de l'Union européenne et aux autres pays européens dans lesquels des systèmes de collecte sélective sont mis en place.)

Le symbole sur la batterie, le manuel ou l'emballage indique que les batteries de ce produit ne doivent pas être éliminées en fin de vie avec les autres déchets ménagers. L'indication éventuelle des symboles chimiques Hg, Cd ou Pb signifie que la batterie contient des quantités de mercure, de cadmium ou de plomb supérieures aux niveaux de référence stipulés dans la directive CE 2006/66. Si les batteries ne sont pas correctement éliminées, ces substances peuvent porter préjudice à la santé humaine ou à l'environnement. Afin de protéger les ressources naturelles et d'encourager la réutilisation du matériel, veillez à séparer les batteries des autres types de déchets et à les recycler via votre système local de collecte gratuite des batteries.

[Français]



Korrekte Entsorgung der Batterien dieses Produkts

(In den Ländern der Europäischen Union und anderen europäischen Ländern mit einem separaten Altbatterie-Rücknahmesystem)

Die Kennzeichnung auf der Batterie bzw. auf der dazugehörigen Dokumentation oder Verpackung gibt an, dass die Batterie zu diesem Produkt nach seiner Lebensdauer nicht zusammen mit dem normalen Haushaltsmüll entsorgt werden darf. Wenn die Batterie mit den chemischen Symbolen Hg, Cd oder Pb gekennzeichnet ist, liegt der Quecksilber-, Cadmium- oder Blei-Gehalt der Batterie über den in der EG-Richtlinie 2006/66 festgelegten Referenzwerten. Wenn Batterien nicht ordnungsgemäß entsorgt werden, können sie der menschlichen Gesundheit bzw. der Umwelt schaden. Bitte helfen Sie, die natürlichen Ressourcen zu schützen und die nachhaltige Wiederverwertung von stofflichen Ressourcen zu fördern, indem Sie die Batterien von anderen Abfällen getrennt über Ihr örtliches kostenloses Altbatterie-Rücknahmesystem entsorgen.

[Deutsch]



Correcte behandeling van een gebruikte accu uit dit product

(Van toepassing op de Europese Unie en andere Europese landen met afzonderlijke inzamelingsystemen voor accu's en batterijen.)

Dit merktken op de accu, handleiding of verpakking geeft aan dat de accu in dit product aan het einde van de levensduur niet samen met ander huishoudelijk afval mag worden weggegooid. De chemische symbolen Hg, Cd of Pb geven aan dat het kwik-, cadmium- of loodgehalte in de accu hoger is dan de referentieniveaus in de Richtlijn 2006/66/EC. Indien de gebruikte accu niet op de juiste wijze wordt behandeld, kunnen deze stoffen schadelijk zijn voor de gezondheid van mensen of het milieu. Ter bescherming van de natuurlijke hulpbronnen en ter bevordering van het hergebruik van materialen, verzoeken wij u afgedankte accu's en batterijen te scheiden van andere soorten afval en voor recycling aan te bieden bij het gratis inzamelingsstelsel voor accu's en batterijen in uw omgeving.

[Nederlands]



Corretto smaltimento delle batterie del prodotto

(Applicabile nei paesi dell'Unione Europea e in altri paesi europei con sistemi di conferimento differenziato delle batterie.)

Il marchio riportato sulla batteria o sulla sua documentazione o confezione indica che le batterie di questo prodotto non devono essere smaltite con altri rifiuti domestici al termine del ciclo di vita. Dove raffigurati, i simboli chimici Hg, Cd o Pb indicano che la batteria contiene mercurio, cadmio o piombo in quantità superiori ai livelli di riferimento della direttiva UE 2006/66. Se le batterie non vengono smaltite correttamente, queste sostanze possono causare danni alla salute umana o all'ambiente. Per proteggere le risorse naturali e favorire il riutilizzo dei materiali, separare le batterie dagli altri tipi di rifiuti e riciclarle utilizzando il sistema di conferimento gratuito previsto nella propria area di residenza.

[Italiano]



Eliminación correcta de las baterías de este producto

(Aplicable en la Unión Europea y en otros países europeos con sistemas de recogida selectiva de baterías.)

La presencia de esta marca en las baterías, el manual o el paquete del producto indica que cuando haya finalizado la vida útil de las baterías no deberán eliminarse junto con otros residuos domésticos. Los símbolos químicos Hg, Cd o Pb, si aparecen, indican que la batería contiene mercurio, cadmio o plomo en niveles superiores a los valores de referencia admitidos por la Directiva CE 2006/66 de la Unión Europea. Si las baterías no se desechan convenientemente, estas sustancias podrían provocar lesiones personales o dañar el medioambiente. Para proteger los recursos naturales y promover el reciclaje, separe las baterías de los demás residuos y recíclelas mediante el sistema de recogida gratuito de su localidad.

[Español]



Eliminação correcta das baterias existentes neste produto

(Aplicável na União Europeia e noutros países europeus com sistemas de recolha de baterias separados.)

Esta marca, apresentada na bateria, manual ou embalagem, indica que as baterias existentes neste produto não devem ser eliminadas juntamente com os resíduos domésticos indiferenciados no final do seu período de vida útil. Onde existentes, os símbolos químicos Hg, Cd ou Pb indicam que a bateria contém mercúrio, cádmio ou chumbo acima dos níveis de referência indicados na Directiva CE 2006/66. Se as baterias não forem correctamente eliminadas, estas substâncias poderão ser prejudiciais para a saúde humana ou para o meio ambiente. Para proteger os recursos naturais e promover a reutilização dos materiais, separe as baterias dos outros tipos de resíduos e recicle-as através do sistema gratuito de recolha local de baterias.

[Português]



Ustrezno odstranjevanje baterij v tem izdelku

(Uporabno v EU in ostalih evropskih državah s sistemi ločenega odstranjevanja baterij)

Ta oznaka na bateriji, v navodilih ali na embalaži pomeni, da baterij ob izteku njihove življenjske dobe v tem izdelku ne smete odstraniti skupaj z ostalimi gospodinjstskimi odpadki. Oznake za kemijske elemente Hg, Cd ali Pb pomenijo, da baterija vsebuje živo srebro, kadmij ali svinec v količinah, ki presegajo referenčne nivoje v direktivi EC 2006/66. Če te baterije niso ustrezno odstranjene, te snovi lahko škodujejo zdravju ljudi oziroma okolju. Za zaščito naravnih virov in za vzpodbujanje ponovne uporabe materialov prosimo, ločite te baterije od ostalih odpadkov in jih oddajte na predvidenih lokalnih zbirnih reciklažnih mestih.

[Slovenščina]



Korrekt avfallshantering av batterierna i denna produkt

(Gäller EU och andra europeiska länder med särskild batteriåtervinning.) Denna markering på batteriet, i manualen eller på förpackningen

anger att batterierna i denna produkt inte bör slängas tillsammans med annat hushållsavfall. De kemiska symbolerna Hg, Cd eller Pb visar i förekommande fall att batterierna innehåller kvicksilver, kadmium eller bly i mängder överstigande de gränsvärden som anges i EU-direktivet 2006/66. Om batterierna inte slängs på ett ansvarsfullt sätt kan dessa substanser utgöra en fara för hälsa eller miljö. Hjälp till att skydda naturresurser och bidra till materialåtervinning genom att sortera batterierna separat från annat avfall och lämna in dem på en återvinningsstation.

[Svenska]

KKorrekt bortskaftelse af batterierne i dette produkt



(Gælder i EU og andre europæiske lande med særlige retursystemer for batterier.)

Mærket på dette batteri, dokumentationen eller emballagen betyder, at batterierne i dette produkt efter endt levetid ikke må bortskaftes sammen med andet husholdningsaffald. Mærkning med de kemiske symboler Hg, Cd eller Pb betyder, at batteriet indeholder kviksølv, cadmium eller bly over grænseværdierne i EU-direktiv 2006/66. Hvis batterierne ikke bortskaftes korrekt, kan disse stoffer være skadelige for menneskers helbred eller miljøet. For at beskytte naturens ressourcer og fremme genbrug, skal batterier holdes adskilt fra andre typer affald og genanvendes via dit lokale, gratis batterireturnsystem.

[Dansk]

Korrekt afhending av batterier i dette produkt



(Kommer til anvendelse i Den europeiske union og i andre europeiske land med separate systemer for retur av batterier.)

Denne merkingen på batteriet, håndboken eller emballasjen angir at batteriene i dette produktet ikke skal kastes sammen med annet husholdningsavfall ved slutten av sin levetid. Der det er merket, angir de kjemiske symbolene Hg, Cd eller Pb at batteriet inneholder kviksølv, cadmium eller bly over referansenivåene i EF-direktiv 2006/66. Hvis batteriene ikke avhendes på riktig måte, kan disse stoffene skade menneskers helse eller miljøet. For å beskytte naturressurser og for å fremme gjenbruk av materialer, ber vi deg adskille batterier fra andre typer avfall og resirkulere dem ved å levere dem på din lokale, gratis mottaksstasjon.

[Norsk]

Tuotteen paristojen oikea hävittäminen



(Koskee Euroopan Unionia ja muita Euroopan maita, joissa on erillinen paristojen palautusjärjestelmä.)

Pariston, käyttöoppaan tai pakkauksen tämä merkintä tarkoittaa, että tämän tuotteen sisältämiä paristoja ei saa hävittää muun kotitalousjätteen seassa, kun niiden käyttöikä on päättynyt. Kemiallinen symboli Hg, Cd tai Pb ilmaisee, että paristo sisältää elohopeaa, kadmiumia tai lyijyä ylin EU:n direktiivin 2006/66 viiterajojen. Jos paristoja ei hävitetä oikein, nämä aineet voivat vahingoittaa ihmisten terveyttä tai ympäristöä. Suojaa luonnonvaroja ja edistä materiaalien uusiokäyttöä - erottele paristot muusta jätteestä ja toimita ne kierrätettäväksi paikalliseen maksuttomaan paristojen palautusjärjestelmään.

[Suomi]

A termékhez tartozó akkumulátorok megfelelő ártalmatlanítása



(Az Európai Unió területén és más, önálló akkumulátorleadó rendszerrel rendelkező európai országok területén alkalmazandó.)

Az akkumulátoron, a kézikönyvön vagy a csomagoláson szereplő jelzés arra utal, hogy hasznos élettartama végén a terméket nem szabad egyéb háztartási hulladékkal együtt kidobni. Ahol szerepel a jelzés, a Hg, Cd vagy Pb kémiai elemjelölések arra utalnak, hogy az akkumulátor az EK 2006/66. számú irányelvben rögzített referenciaszintet meghaladó mennyiségű higanyt, kadmiumot vagy ólmot tartalmaz. Az akkumulátorok nem megfelelő kezelése esetén ezek az anyagok veszélyt jelenthetnek az egészségre vagy a környezetre. A természeti erőforrások megóvása és az anyagok újrafelhasználásának ösztönzése érdekében kérjük, különítse el az akkumulátorokat a többi hulladéktól és vigye vissza a helyi, ingyenes akkumulátorleadó helyre.

[Magyar]

Sposób poprawnego usuwania baterii, w które wyposażony jest niniejszy produkt



(Dotyczy obszaru Unii Europejskiej oraz innych krajów europejskich posiadających oddzielne systemy zwrotu zużytych baterii.)

Niniejsze oznaczenie na baterii, instrukcji obsługi lub opakowaniu oznacza, że po upływie okresu użytkowania baterie, w które wyposażony jest dany produkt, nie mogą zostać usunięte wraz z innymi odpadami pochodzącymi z gospodarstw domowych. Przy zastosowaniu takiego oznaczenia symbole chemiczne (Hg, Cd lub Pb) wskazują, że dana bateria zawiera rtęć, kadm lub ołów w ilości przewyższającej poziomy odniesienia opisane w dyrektywie WE 2006/66. Jeśli baterie nie zostaną poprawnie zutylizowane, substancje te mogą powodować zagrożenie dla zdrowia ludzkiego lub środowiska naturalnego. Aby chronić zasoby naturalne i promować ponowne wykorzystanie materiałów, należy oddzielać baterie od innego typu odpadów i poddawać je utylizacji poprzez lokalny, bezpłatny system zwrotu baterii.

[Polski]

Σωστή απόρριψη των μπαταριών αυτού του προϊόντος



(Ισχύει στην Ευρωπαϊκή Ένωση και άλλες ευρωπαϊκές χώρες με συστήματα ξεχωριστής ανακύκλωσης μπαταριών.)

Αυτή η επισήμανση πάνω στη μπαταρία, το εγχειρίδιο ή τη συσκευασία υποδεικνύει ότι οι μπαταρίες αυτού του προϊόντος δεν πρέπει να απορρίπτονται μαζί με άλλα οικιακά απορρίμματα στο τέλος του κύκλου ζωής τους. Όπου υπάρχουν, τα χημικά σύμβολα Hg, Cd ή Pb υποδεικνύουν ότι η μπαταρία περιέχει υδράργυρο, κάδμιο ή μόλυβδο πάνω από τα επίπεδα αναφοράς της Ευρωπαϊκής Οδηγίας 2006/66. Αν οι μπαταρίες δεν απορριφθούν σωστά, αυτές οι ουσίες ενδέχεται να προκαλέσουν βλαβερές συνέπειες στην ανθρώπινη υγεία ή το περιβάλλον. Παρακαλούμε διαχωρίζετε τις μπαταρίες από άλλους τύπους απορριμμάτων και ανακυκλώνετε τις μέσω του τοπικού σας, δωρεάν συστήματος ανακύκλωσης μπαταριών, για την προστασία των φυσικών πόρων και την προώθηση της επαναχρησιμοποίησης υλικών.

[Ελληνικά]

Правилно изхвърляне на батериите в този продукт



(Приложимо в Европейски съюз и други европейски държави със самостоятелни системи за връщане на батерии.)

Това обозначение върху батериията, ръководството или опаковката, показва, че батериите в този продукт не бива да се изхвърлят с другите битови отпадъци в края на техния полезен живот. Където са маркирани, химическите символи Hg, Cd или Pb показват, че батериията съдържа живак, кадмий или олово над контролните нива в Директива 2006/66 на ЕО. Ако батериите не се изхвърлят правилно, тези вещества могат да предизвикат увреждане на човешкото здраве или на околната среда. За да предпазите природните ресурси и за да съдействате за многократната употреба на материалните ресурси, моля отделяйте батериите от другите видове отпадъчни продукти и ги рециклирайте посредством Вашата локална система за безплатно връщане на батерии.

[Български]

Správná likvidace baterií v tomto výrobku

(Platí v Evropské unii a dalších evropských zemích s vlastními systémy zpětného odběru baterií.)



Tato značka na baterii, návodu nebo obalu znamená, že baterie v tomto výrobku nesmí být na konci své životnosti likvidovány společně s jiným domovním odpadem. Případně vyznačené symboly chemikálií Hg, Cd nebo Pb upozorňují na to, že baterie obsahuje rtuť, kadmium nebo olovo v množství překračujícím referenční úroveň stanovené směrnicí ES 2006/66. Pokud baterie nejsou správně zlikvidovány, mohou tyto látky poškodit zdraví osob nebo životní prostředí. Pro ochranu přírodních zdrojů a pro podporu opakovaného využívání materiálů oddělte, prosím, baterie od ostatních typů odpadu a nechte je recyklovat prostřednictvím místního bezplatného systému zpětného odběru baterií.

[Čeština]

Správná likvidácia baterií v tomto výrobku

(Aplikovateľné v krajinách Európskej únie a v ostatných európskych krajinách, v ktorých existujú systémy separovaného zberu baterií.)



Toto označenie na batérii, návode alebo balení hovorí, že batérie v tomto výrobku by sa po skončení ich životnosti nemali likvidovať spolu s ostatným domovým odpadom. V prípade takéhoto označenia chemické symboly Hg, Cd alebo Pb znamenajú, že batéria obsahuje ortuť, kadmium alebo olovo v množstve presahujúcom referenčné hodnoty smernice 2006/66/ES. Pri nevhodnej likvidácii batérií môžu tieto látky poškodiť zdravie alebo životné prostredie. Za účelom ochrany prírodných zdrojov a podpory opätovného použitia materiálu batérie likvidujte oddelene od iných typov odpadov a recyklujte ich prostredníctvom miestneho systému bezplatného zberu batérií.

[Slovensky]

Dispoziții privind eliminarea corectă a bateriilor acestui produs

(aplicabile în Uniunea Europeană și în alte țări europene cu sisteme separate de colectare a bateriilor)



Acest marcaj de pe baterie, de pe manualul de utilizare sau de pe ambalaj indică faptul că bateriile acestui produs nu trebuie eliminate împreună cu alte deșeurii menajere la sfârșitul ciclului lor de viață. Dacă sunt marcate, simbolurile chimice Hg, Cd sau Pb indică faptul că bateria conține mercur, cadmiu sau plumb peste nivelurile de referință prevăzute în Directiva CE 2006/66. În cazul în care bateriile nu sunt eliminate corespunzător, aceste substanțe pot fi dăunătoare pentru sănătatea omului sau pentru mediu. În vederea protejării resurselor naturale și a promovării refolosirii materialelor, vă rugăm să separați bateriile de celelalte tipuri de deșeurii și să le reciclați prin intermediul sistemului gratuit de returnare a bateriilor la nivel local.

[Română]

Ši izstrādājuma bateriju pareiza utilizācija

(Piemērojama Eiropas Savienībā un citās Eiropas valstīs ar atsevišķām bateriju nodošanas sistēmām.)



Šis marķējums uz baterijas, rokasgrāmatā vai uz iepakojuma norāda, ka šī izstrādājuma bateriju pēc tās kalpošanas laika beigām nedrīkst izmest ar citiem sadzīves atkritumiem. Ja uz baterijas ir atzīmēti ķīmiskie simboli, piem., Hg, Cd vai Pb, tie norāda, ka baterija satur dzīvsudrabu, kadmiju vai svīnu, kura saturs ir lielāks par EK Direktīvā 2006/66 minētajiem līmeņiem. Ja baterijas tiek nepareizi likvidētas, šīs vielas var radīt kaitējumu cilvēku veselībai vai videi. Lai aizsargātu dabas resursus un veicinātu materiālu atbilstošu izmantošanu, šķirojiet baterijas atsevišķi no citiem atkritumu veidiem un nododiet tās atbilstoši pārstrādei, izmantojot bateriju vietējo bezmaksas nodošanas sistēmu.

[Latviešu]

Tinkamas šio produkto akumuliatorių tvarkymas

(Taikoma Europos Sąjungoje ir kitose Europos šalyse, kuriose galioja atskiro akumuliatorių gražinimo sistemos.)



Šis ženklas yra pateikiamas ant akumuliatoriaus, jo dokumentacijoje ar ant pakuotės nurodo, kad šio produkto akumuliatorių, pasibaigus jų tarnavimo laikui, negalima išmesti kartu su kitomis buitinėmis atliekomis. Cheminiai simboliai Hg, Cd arba Pb rodo, kad akumuliatoriuje yra gyvsidabris, kadmio ar švino, kurio kiekis viršija normą, nurodytą ES direktyvoje 2006/66. Jei akumuliatoriai nebus tinkamai išmesti, šios medžiagos gali sukelti žalos žmonių sveikatai ar aplinkai. Tam, kad būtų apsaugoti gamtos išteklių ir skatinamas antrinių žaliavų panaudojimas, pašone atskirti akumuliatorių nuo kitų rūšių atliekų ir atiduoti perdurti vietinėje akumuliatorių gražinimo sistemoje.

[Lietuvių kalba]

Õige viis toote akude kasutusest kõrvaldamiseks

(Rakendatav Euroopa Liidus ja teistes Euroopa riikides, kus on kasutusel spetsiaalsed akude kogumissüsteemid.)



Selline tähistus akul, dokumentidel või pakendil näitab, et toote akusid ei tohi kasutusaja lõppemisel kõrvaldada koos muude olmejäätmetega. Keemilised elemendid Hg, Cd, või Pb näitavad, et aku elavhõbeda, kaadmiumi või plii sisaldus on EÜ direktiivi 2006/66 sihtasemest suurem. Kui akusid ei kõrvaldata õigel viisil, võib nende sisu põhjustada tervise-või keskkonnakahjustusi. Selleks, et kaitsta loodusvarasid ja edendada materjalide taaskasutamist, eraldage akud muudest jäätmetest ja suunake need taaskasutusse kohaliku, tasuta teenusena pakutava akude tagastussüsteemi abil.

[Eesti]